



**ZIPPER MASCHINEN GmbH**

Gewerbepark 8  
4707 Schlüsslberg | AUSTRIA  
+43 (0) 7248 61116-700 | FAX 7248 61116-720  
info@zipper-maschinen.at | www.zipper-maschinen.at

Originalfassung

**DE BETRIEBSANLEITUNG**

**Absauganlage**

Übersetzung / Translation

**EN USER MANUAL**

**Dust collector**

**HR UPUTA ZA UPORABU**

**Odsisni uređaj**



**ZI-ASA550ESA**

**EAN: 9120039234151**





<b>1</b>	<b>INHALT / INDEX</b>	
<b>1</b>	<b>INHALT / INDEX</b>	<b>2</b>
<b>2</b>	<b>SICHERHEITSZEICHEN / SAFETY SIGNS / ZNAKOVI ZA SIGURNOST</b>	<b>5</b>
<b>3</b>	<b>TECHNIK / TECHNIC / TEHNIKA</b>	<b>6</b>
3.1	Lieferumfang / Delivery content / Opseg isporuke .....	6
3.2	Komponenten / Components / Komponente .....	7
3.3	Technische Daten / Technical data / Tehnički podaci.....	8
<b>4</b>	<b>VORWORT (DE)</b>	<b>9</b>
<b>5</b>	<b>SICHERHEIT</b>	<b>10</b>
5.1	<b>Bestimmungsgemäße Verwendung</b> .....	<b>10</b>
5.1.1	Technische Einschränkungen .....	10
5.1.2	Verbotene Anwendungen / Gefährliche Fehlanwendungen .....	10
5.2	<b>Anforderungen an Benutzer</b> .....	<b>11</b>
5.3	<b>Allgemeine Sicherheitshinweise</b> .....	<b>11</b>
5.4	<b>Elektrische Sicherheit</b> .....	<b>12</b>
5.5	<b>Spezielle Sicherheitshinweise für diese Maschine</b> .....	<b>12</b>
5.6	<b>Gefahrenhinweise</b> .....	<b>13</b>
5.7	<b>Restrisiken</b> .....	<b>13</b>
<b>6</b>	<b>MONTAGE</b>	<b>14</b>
6.1	Lieferumfang prüfen.....	14
6.2	Der Arbeitsplatz .....	14
6.3	Transport .....	14
6.4	Elektrischer Anschluss.....	14
6.5	Zusammenbau .....	15
<b>7</b>	<b>BETRIEB</b>	<b>18</b>
7.1	Betriebshinweise.....	18
7.2	Anschluss an die Holzbearbeitungsmaschine .....	18
7.3	Ein-Aus-Schalter.....	18
7.3.1	Einschalten .....	18
7.3.2	Ausschalten .....	19
7.4	<b>Automatikbetrieb</b> .....	<b>19</b>
7.4.1	Automatikbetrieb – Einschalten .....	19
7.4.2	Automatikbetrieb – Ausschalten.....	19
7.5	<b>Nach dem Betrieb</b> .....	<b>19</b>
<b>8</b>	<b>REINIGUNG, WARTUNG, LAGERUNG, ENTSORGUNG</b>	<b>19</b>
8.1	Reinigung .....	20
8.2	Wartung .....	20
8.2.1	Instandhaltung und Wartungsplan .....	21
8.2.2	Wechsel des Späneauffangstasches .....	21
8.2.3	Reinigen des Filtersackes .....	21
8.3	Lagerung .....	22
8.4	Entsorgung .....	22
<b>9</b>	<b>FEHLERBEHEBUNG</b>	<b>22</b>
<b>10</b>	<b>PREFACE (EN)</b>	<b>23</b>
<b>11</b>	<b>SAFETY</b>	<b>24</b>
11.1	<b>Intended Use</b> .....	<b>24</b>
11.1.1	Ambient Conditions .....	24
11.1.2	Prohibited use.....	24
11.2	<b>User Qualification</b> .....	<b>25</b>
11.3	<b>Security instructions</b> .....	<b>25</b>
11.4	<b>Electrical Safety</b> .....	<b>26</b>
11.5	<b>Special Safety Instructions for that machine</b> .....	<b>26</b>
11.6	<b>Hazard Warnings</b> .....	<b>27</b>
11.7	<b>Remaining risk factors</b> .....	<b>27</b>



<b>12</b>	<b>ASSEMBLY</b>	<b>28</b>
12.1	Delivery content .....	28
12.2	Workplace requirements .....	28
12.3	Transportation.....	28
12.4	Power supply.....	28
12.5	Assembly.....	29
<b>13</b>	<b>OPERATION</b>	<b>32</b>
13.1	Operation instructions.....	32
13.2	Connection of dust collector to machine.....	32
13.3	ON-OFF-Switch .....	33
13.4	Starting the machine .....	33
13.5	Stopping the machine.....	33
13.6	After operation .....	33
13.7	Automatic operation .....	33
13.7.1	Automatic operation - Starting.....	33
13.7.2	Automatic operation - Stopping .....	33
<b>14</b>	<b>CLEANING, MAINTENANCE, STORAGE, DISPOSAL</b>	<b>34</b>
14.1	Cleaning .....	34
14.2	Maintenance .....	34
14.2.1	Servicing and maintenance plan.....	35
14.2.2	Emptying the sawdust collecting bag .....	35
14.2.3	Changing the sawdust collecting bag .....	35
14.2.4	Cleaning the filter bag .....	36
14.3	Storage.....	36
14.4	Disposal.....	36
<b>15</b>	<b>TROUBLE SHOOTING</b>	<b>36</b>
<b>16</b>	<b>PREDGOVOR</b>	<b>37</b>
<b>17</b>	<b>SIGURNOST</b>	<b>38</b>
17.1	Namjenska uporaba .....	38
17.1.1	Tehnička ograničenja .....	38
17.1.2	Zabranjena uporaba / opasna pogrešna uporaba .....	38
17.2	Zahtjevi za korisnika .....	38
17.3	Opće upute o sigurnosti.....	39
17.4	Električna sigurnost .....	40
17.5	Posebne upute o sigurnosti za ovaj stroj.....	40
17.6	Upozorenja na opasnost .....	41
17.7	Ostale opasnosti.....	41
<b>18</b>	<b>MONTAŽA</b>	<b>42</b>
18.1	Provjera opsega isporuke .....	42
18.2	Radno mjesto .....	42
18.3	Transport .....	42
18.4	Električni priključak.....	42
18.5	Sastavljanje .....	43
<b>19</b>	<b>RAD</b>	<b>45</b>
19.1	Upute o radu .....	45
19.2	Priključivanje na stroj za obradu drva .....	45
19.3	Prekidač za uključivanje/isključivanje .....	46
19.3.1	Uključivanje .....	46
19.3.2	Isključivanje.....	46
19.4	Automatski način rada.....	46
19.4.1	Uključivanje automatskog načina rada .....	46
19.4.2	Isključivanje automatskog načina rada .....	47
19.5	Nakon rada.....	47
<b>20</b>	<b>ČIŠĆENJE, ODRŽAVANJE, SKLADIŠTENJE, ZBRINJAVANJE</b>	<b>47</b>
20.1	Čišćenje.....	47



<b>20.2</b>	<b>Održavanje</b> .....	<b>48</b>
20.2.1	Servisiranje i plan održavanja .....	48
20.2.2	Zamjena vreće za piljevinu .....	48
20.2.3	Čišćenje vreće za filtriranje .....	49
<b>20.3</b>	<b>Skladištenje</b> .....	<b>49</b>
<b>20.4</b>	<b>Zbrinjavanje</b> .....	<b>49</b>
<b>21</b>	<b>OTKLANJANJE POGREŠAKA</b>	<b>49</b>
<b>22</b>	<b>SCHALTPLAN / WIRING DIAGRAM / SPOJNA SHEMA</b>	<b>50</b>
<b>23</b>	<b>ERSATZTEILE / SPARE PARTS / REZERVNI DIJELOVI</b>	<b>50</b>
23.1	Ersatzteilbestellung / spare parts order / Naručivanje rezervnih dijelova	50
23.2	Explosionszeichnung / exploded view / Rastavljeni nacrt .....	51
<b>24</b>	<b>EU-KONFORMITÄTSERKLÄRUNG / CE-DECLARATION OF CONFORMITY / EZ IZJAVA O SUKLADNOSTI</b>	<b>52</b>
<b>25</b>	<b>GEWÄHRLEISTUNG (DE)</b>	<b>53</b>
<b>26</b>	<b>WARRANTY GUIDELINES (EN)</b>	<b>54</b>
<b>27</b>	<b>JAMSTVO (HR)</b>	<b>55</b>
<b>28</b>	<b>PRODUKTBEOBACHTUNG</b>	<b>56</b>



## 2 SICHERHEITSZEICHEN / SAFETY SIGNS / ZNAKOVI ZA SIGURNOST

**DE** SICHERHEITSZEICHEN  
BEDEUTUNG DER  
SYMBOLLE

**EN** SAFETY SIGNS  
DEFINITION OF  
SYMBOLS

**HR** ZNAKOVI ZA  
SIGURNOST  
ZNAČENJE SIMBOLA



**DE** **CE-KONFORM!** - Dieses Produkt entspricht den EU-Richtlinien.

**EN** **EC-CONFORM!** - This product complies with the EC-directives.

**HR** **CE SUKLADNOST!** - Ovaj proizvod ispunjava direktive EZ-a.



**DE** Anleitung beachten!

**EN** Follow the instructions!

**HR** Poštujte uputu!



**DE** Keine offene Flamme, Feuer, offene Zündquelle und Rauchen verboten.

**EN** No open flame, fire, open source of ignition and smoking prohibited.

**HR** Bez otvorenog plamena, vatre, otvorenih izvora zapaljenja i zabranjeno je pušenje.



**DE** Maschine vor Wartung und Pausen ausschalten und Netzstecker ziehen.

**EN** Switch off the machine before maintenance and breaks and pull out the mains plug.

**HR** Stroj prije održavanja ili pauze isključite i izvucite utikač iz struje.



**DE** Persönliche Schutzausrüstung tragen!

**EN** Wear personal protective equipment!

**HR** Nosite osobnu zaštitnu opremu!



**DE** Warnung vor rotierenden Teilen!

**EN** Warning of rotating parts!

**HR** Upozorenje na rotirajuće dijelove!



**DE** Gefährliche elektrische Spannung!

**EN** High voltage!

**HR** Opasan električni napon!

**DE** **Warnschilder und/oder Aufkleber an der Maschine, die unleserlich sind oder die entfernt wurden, sind umgehend zu erneuern!**

**EN** **Missing or non-readable safety labels have to be replaced immediately!**

**HR** **Nečitka ili uklonjena upozorenja i/ili naljepnice na stroju treba odmah zamijeniti!**



### 3 TECHNIK / TECHNIC / TEHNIKA

#### 3.1 Lieferumfang / Delivery content / Opseg isporuke

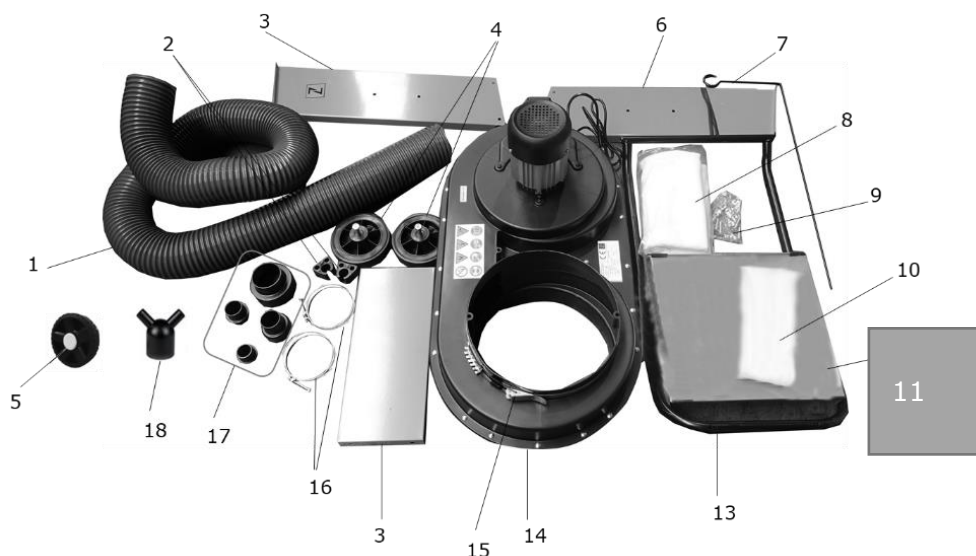

#	Bezeichnung / Name	Qty	#	Bezeichnung / Name	Qty
1	Absaugschlauch / Extraction hose Odsisno crijevo	1	10	Späneaufsack /Sawdust collecting bag / Vreća za piljevinu / Vreća za piljevinu	1
2	Gummistopper / Rubber stopper / Gumeni graničnik	2	11	Bedienungsanleitung / Instruction manual / Uputa za uporabu	1
3	Seitenblech /Side panel (links/rechts; left/right) Bočni lim (lijevo/desno)	1+ 1			
4	Räder / Wheels Kotači	2	13	Rahmen / Base frame Okvir	1
5	Radkappen / Wheel caps Poklopci kotača	2	14	Vormontierte Geräteeinheit / Pre-assembled device unit	1
6	Querverbindung / Transverse joint Poprečna veza	1	15	Schnellverschluss /Quick release fasteners / Predmontirana jedinica uređaja	2
7	Sackaufhängung / Holding device for dust bag / Ovjjes za vreću	1	16	Schlauchschelle / Hose clip Obujmica za crijeva	2
8	Filtersack / Dust bag Vreća za filtriranje	1	17	Schlauchadapter / Hose Adapter / Adapteri za crijeva	4
9	Schraubenbeutel / Screw bag Vrećica s vijcima	1	18	Y-Adapter / Y-Adapter Adapter Y	1



### 3.2 Komponenten / Components / Komponente



ZI-ASA550ESA			
<b>1</b>	Räder / Wheels Kotači	<b>10</b>	Transportgriff / Transportation handle Drška za transport
<b>2</b>	Seitenbleche / Side panels Bočni limovi	<b>11</b>	Schnellverschluss Spänesack / Quick release fastener for chip bag Brzi zatvarač vreće za piljevinu
<b>3</b>	Kunststoffgehäuse / Plastic housing / Plastično kućište	<b>12</b>	Späneaufsack / chip bag Vreća za piljevinu
<b>4</b>	Automatiksteckdose / Automatic socket / Utičnica za automatski način rada	<b>13</b>	Bodenblech / Bottom plate Podni lim
<b>5</b>	EIN-AUS-Schalter / ON-OFF-Switch Prekidač za uključivanje/isključivanje	<b>14</b>	Absaugerschlauch / Extractor hose Odsisno crijevo
<b>6</b>	Motor / Motor / Motor	<b>15</b>	Fahrgestellrahmen / Base frame Okvir voznog postolja
<b>7</b>	Sackaufhängung / Bag suspension Ovjes za vreću	<b>16</b>	Schlauchadapter / Hose Adapter Adapteri zacrijevo
<b>8</b>	Filtersack / Filter bag Vreća za filtriranje	<b>17</b>	Y-Adapter / Y-Adapter Adapter Y
<b>9</b>	Schnellverschluss Filtersack / Quick release fastener / Brzi zatvarač vreće za filtriranje		

Schlauchadapter / Hose Adapter / Adapteri za crijeva #	D1 Ø mm	D2 Ø mm
Schlauchadapter a / Hose Adapter a Adapter za crijevo a	92	63
Schlauchadapter b / Hose Adapter b Adapter za crijevo b	57	40
Schlauchadapter c / Hose Adapter c Adapter za crijevo c	35	35
Schlauchadapter d / Hose Adapter d Adapter za crijevo d	33	30

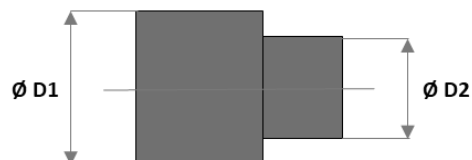



### 3.3 Technische Daten / Technical data / Tehnički podaci

Bezeichnung / Name	Spez.	ZI-ASA550ESA
Spannung / Voltage / Napon	V/Hz	230/50
Motorleistung S1 (100%) / Motor power S1 (100%) Snaga motora S1 (100%)	W	550
Max. Aufnahmeleistung Anlaufautomatik / max. allowed power for automatic socket Maks. ulazna snaga automatike za pokretanje	W	2400
Max. Gesamtaufnahmeleistung / max. allowed input power of entire machine Maks. ukupna ulazna snaga	W	2950
Schutzart / IP-rating / Vrsta zaštite	IP	40
Motordrehzahl / Speed / Broj okretaja motora	min <sup>-1</sup>	2850
Absaugleistung / Collector power Snaga usisavanja	m <sup>3</sup> /h	1150
Gesamtfilterfläche / Filter surface size Ukupna površina filtriranja	m <sup>2</sup>	~ 0,8
Unterdruck / Vacuum / Podtlak	Pa	1160
Volumen Spänefangsack / Filling capacity debris collector bag / Volumen vreće za piljevinu	l	65
Absauganschluss Ø / Dust collector plug Ø / Priključak odsisa Ø	mm	100
Länge Absaugschlauch / Length Extractor Hose Dužina odsisnog crijeva	m	2.5
Kabellänge / Cord length / Dužina kabela	m	1.83
Maschinenmaße / Machine dimension Dimenzije stroja	mm	900x500x1550
Verpackungs-Abmessungen / Packing dimension Dimenzije ambalaže	mm	850x480x400
Gewicht brutto / Gross weight / Bruto težina	kg	21
Gewicht netto / Net weight / Težina neto	kg	19.5
Schalldruckpegel / Sound pressure level / Razina zvučnog tlaka L <sub>PA</sub> (ISO 11203)	dB (A)	90 k= 3
Schalleitungspegel / Sound power level / Razina zvučne snage L <sub>WA</sub> (ISO3744)	dB (A)	99.5 k= 3

**(DE)** Hinweis Geräuschangaben: Die angegebenen Werte sind Emissionswerte und müssen damit nicht zugleich auch sichere Arbeitsplatzwerte darstellen. Obwohl es eine Korrelation zwischen Emissions- und Immissionspegeln gibt, kann daraus nicht zuverlässig abgeleitet werden, ob zusätzliche Vorsichtsmaßnahmen notwendig sind oder nicht. Faktoren, welche den am Arbeitsplatz tatsächlich vorhandenen Immissionspegel beeinflussen, beinhalten die Eigenart des Arbeitsraumes und andere Geräuschquellen, d. h. die Zahl der Maschinen und anderer benachbarter Arbeitsvorgänge. Die zulässigen Arbeitsplatzwerte können ebenso von Land zu Land variieren. Diese Information soll jedoch den Anwender befähigen, eine bessere Abschätzung von Gefährdung und Risiko vorzunehmen.

**(EN)** Notice noise emission: The values given are emission values and therefore do not have to represent safe workplace values at the same time. Although there is a correlation between emission and immission levels, it cannot be reliably deduced whether additional precautions are necessary or not. Factors influencing the actual immission level at the workplace include the nature of the workspace and other noise sources, i.e. the number of machines and other adjacent operations. The permissible workplace values may also vary from country to country. However, this information should enable the user to make a better assessment of hazard and risk

**(HR)** Napomena o emisiji buke: navedene vrijednosti su vrijednosti emisije i ne moraju istovremeno predstavljati i sigurne vrijednosti na radnom mjestu. Iako postoji korelacija između razina emisije i imisije, iz toga se ne može pouzdano zaključiti jesu li ili nisu potrebne dodatne mjere opreza. Čimbenici koji utječu na stvarnu razinu imisije na radnom mjestu obuhvaćaju specifičnost radnog prostora i druge izvore buke, tj. broj strojeva i drugih radnih procesa u blizini. Dopuštene vrijednosti na radnom mjestu mogu se razlikovati i u različitim državama. Ali ove bi informacije korisniku trebale omogućiti da izvrši procjenu opasnosti i rizika.





## 4 VORWORT (DE)

### Sehr geehrter Kunde!

Diese Betriebsanleitung enthält Informationen und wichtige Hinweise zur sicheren Inbetriebnahme und Handhabung der ZIPPER Absauganlage ZI-ASA550ESA, nachfolgend als "Maschine" bezeichnet.



Die Anleitung ist Bestandteil der jeweiligen Maschine und darf nicht entfernt werden. Bewahren Sie sie für spätere Zwecke an einem geeigneten, für Nutzer (Betreiber) leicht zugänglichen, vor Staub und Feuchtigkeit geschützten Ort auf, und legen Sie sie der Maschine bei, wenn sie an Dritte weitergegeben wird!

### **Beachten Sie im Besonderen das Kapitel Sicherheit!**

Durch die ständige Weiterentwicklung unserer Produkte können Abbildungen und Inhalte geringfügig abweichen. Sollten Sie Fehler feststellen, informieren Sie uns bitte.

Technische Änderungen vorbehalten!

**Kontrollieren Sie die Ware nach Erhalt unverzüglich und vermerken Sie etwaige Beanstandungen bei der Übernahme durch den Zusteller auf dem Frachtbrief!**

**Transportschäden sind innerhalb von 24 Stunden separat an uns zu melden.**

**Für nicht vermerkte Transportschäden kann ZIPPER keine Gewährleistung übernehmen.**

## Urheberrecht

© 2020

Diese Dokumentation ist urheberrechtlich geschützt. Die dadurch verfassungsmäßigen Rechte bleiben vorbehalten! Insbesondere der Nachdruck, die Übersetzung und die Entnahme von Fotos und Abbildungen werden gerichtlich verfolgt.

Als Gerichtsstand gilt das Landesgericht Linz oder das für 4707 Schlüsslberg zuständige Gericht.

## Kundendienstadresse

### **ZIPPER MASCHINEN GmbH**

Gewerbepark 8, A-4707 Schlüsslberg  
AUSTRIA

Tel.: +43 7248 61116-700

Fax: +43 7248 61116-720

Mail: [info@zipper-maschinen.at](mailto:info@zipper-maschinen.at)



## 5 SICHERHEIT

Dieser Abschnitt enthält Informationen und wichtige Hinweise zur sicheren Inbetriebnahme und Handhabung der Maschine.



Zu Ihrer Sicherheit lesen Sie diese Betriebsanleitung vor Inbetriebnahme aufmerksam durch. Das ermöglicht Ihnen den sicheren Umgang mit der Maschine, und Sie beugen damit Missverständnissen sowie Personen- und Sachschäden vor. Beachten Sie außerdem die an der Maschine verwendeten Symbole und Piktogramme sowie die Sicherheits- und Gefahrenhinweise!

### 5.1 Bestimmungsgemäße Verwendung

Die Maschine ist ausschließlich für folgende Tätigkeiten bestimmt:

Absaugen von Holz- und Kunststoffspänen (nicht Holzstaub) an Holzbearbeitungsmaschinen wie Fräsen, Tischkreissägen und Hobelmaschinen in den vorgesehenen Grenzen.

**Für eine andere oder darüberhinausgehende Benutzung und daraus resultierende Sachschäden oder Verletzungen übernimmt ZIPPER-MASCHINEN keine Verantwortung oder Garantieleistung.**

#### 5.1.1 Technische Einschränkungen

Die Maschine ist für den Einsatz unter folgenden Umgebungsbedingungen bestimmt:

Rel. Feuchtigkeit:	max. 70 %
Temperatur (Betrieb)	+5° C bis +40° C
Temperatur (Lagerung, Transport)	-25° C bis +55° C

Die Maschine ist nicht für den Betrieb im Freien bestimmt.

Die Maschine ist nicht für den Betrieb unter explosionsgefährlichen Bedingungen bestimmt.

**Die Sicherheitsregeln für das Abscheiden von Holzstäuben der BG-Holz ZH 1/139 werden mit diesem Gerät nicht eingehalten!**

#### 5.1.2 Verbotene Anwendungen / Gefährliche Fehlanwendungen

- Betreiben der Maschine im Freien.
- Betreiben der Maschine ohne adäquate körperliche und geistige Eignung.
- Betreiben der Maschine ohne Kenntnis der Bedienungsanleitung.
- Absaugen von Holzstaub und Späne im gewerblichen Bereich. Nichtgewerbliche Nutzung ist dann gegeben, wenn keine Arbeitnehmer, keine Personen in Berufsausbildung in einem Beschäftigungsverhältnis die Späneabsauganlage nutzen.
- Änderungen der Konstruktion der Maschine.
- Änderungen der Regeleinstellung des Motors.
- Unzulässig ist der Betrieb der Maschine mit Werkstoffen, die nicht ausdrücklich in diesem Handbuch angeführt werden.
- Absaugen von explosiven und gesundheitsschädlichen Medien wie brennbare Gase (z.B. Farb- oder Lacknebel), explosive Medien, Metallteile, massive Holzklötze sowie Lattenreste.
- Beim Reinigen von Böden dürfen keine Holz-, Metall- und Steinstücke oder vergleichbares abgesaugt werden.
- Betreiben der Maschine unter brand- oder explosionsgefährlichen Bedingungen (Maschine kann beim Betrieb Zündfunken erzeugen).
- Betreiben der Maschine außerhalb der in dieser Anleitung angegebenen technischen Grenzen.
- Entfernen der an der Maschine angebrachten Sicherheitskennzeichnungen.
- Verändern, umgehen oder außer Kraft setzen der Sicherheitseinrichtungen der Maschine.
- Späneauffangsäcke aus Polyethylen müssen mind. 0,2mm dick sein!
- Werden andere Säcke aus anderen Materialien verwendet, müssen diese die gleiche mechanische Festigkeit aufweisen.
- Lassen Sie die Maschine nie unbeaufsichtigt, vor allem nicht, wenn Kinder in der Nähe sind!

Die nicht bestimmungsgemäße Verwendung bzw. die Missachtung der in dieser Anleitung dargelegten Ausführungen und Hinweise hat das Erlöschen sämtlicher Gewährleistungs- und Schadenersatzansprüche gegenüber der Zipper Maschinen GmbH zur Folge.



## 5.2 Anforderungen an Benutzer

Die Maschine ist für die Bedienung durch eine Person ausgelegt. Voraussetzungen für das Bedienen der Maschine sind die körperliche und geistige Eignung sowie Kenntnis und Verständnis der Betriebsanleitung. Personen, die aufgrund ihrer physischen, sensorischen oder geistigen Fähigkeiten oder ihrer Unerfahrenheit oder Unkenntnis nicht in der Lage sind, die Maschine sicher zu bedienen, dürfen sie nicht ohne Aufsicht oder Anweisung durch eine verantwortliche Person benutzen.

**Bitte beachten Sie, dass örtlich geltende Gesetze und Bestimmungen das Mindestalter des Bedieners festlegen und die Verwendung dieser Maschine einschränken können!**

Legen Sie ihre persönliche Schutzausrüstung vor Arbeiten an der Maschine an.

**Arbeiten an elektrischen Bauteilen oder Betriebsmitteln dürfen nur von einer Elektrofachkraft durchgeführt oder unter Anleitung und Aufsicht einer Elektrofachkraft vorgenommen werden.**

**Fehlende oder nicht lesbare Aufkleber sind sofort zu ersetzen!**

## 5.3 Allgemeine Sicherheitshinweise

Zur Vermeidung von Fehlfunktionen, Schäden und gesundheitlichen Beeinträchtigungen sind bei Arbeiten mit der Maschine neben den allgemeinen Regeln für sicheres Arbeiten folgende Punkte zu berücksichtigen:

- Die Maschine ist nur in technisch einwandfreiem Zustand sowie bestimmungsgemäß, sicherheits- und gefahrenbewusst zu benutzen! Störungen, welche die Sicherheit beeinträchtigen können, müssen umgehend beseitigt werden!
- Die Maschine ist ausschließlich für den Einsatz in Innenräumen konzipiert.
- Schützen Sie die Maschine vor Nässe und Feuchtigkeit (die einen Kurzschluss verursacht).
- Überprüfen Sie die Verbindungen der Maschine vor jeder Verwendung auf ihre Festigkeit.
- Wählen Sie als Aufstellort einen ebenen, erschütterungsfreien, rutschfesten Untergrund.
- Sorgen Sie für ausreichend Platz rund um die Maschine!
- Sorgen Sie für ausreichende Lichtverhältnisse am Arbeitsplatz, um stroboskopische Effekte zu vermeiden.
- Arbeiten Sie in gut durchgelüfteten Räumen! Die Maschine darf wegen der Staubemission innerhalb eines Raumes nicht länger als eine ½ Stunde pro Tag betrieben werden.
- Achten Sie auf ein sauberes Arbeitsumfeld.
- Verwenden Sie nur einwandfreies Werkzeug, das frei von Rissen und anderen Fehlern (z.B. Deformationen) ist.
- Entfernen Sie Werkzeugschlüssel und anderes Einstellwerkzeug, bevor Sie die Maschine einschalten.
- Halten Sie den Bereich rund um die Maschine frei von Hindernissen (z.B. Staub, Späne, abgeschnittene Werkstückteile etc.).
- Lassen Sie die laufende Maschine niemals unbeaufsichtigt. Schalten Sie die Maschine vor dem Verlassen des Arbeitsbereiches aus und sichern Sie sie gegen unbeabsichtigte bzw. unbefugte Wiederinbetriebnahme.
- Die Maschine darf nur von einer Person bedient werden.
- Die Maschine darf nur von Personen betrieben, gewartet oder repariert werden, die mit ihr vertraut sind und die über die im Zuge dieser Arbeiten auftretenden Gefahren unterrichtet sind.
- Stellen Sie sicher, dass Unbefugte einen entsprechenden Sicherheitsabstand zum Gerät einhalten (Mindestabstand: 2m), und halten Sie insbesondere Kinder von der Maschine fern.
- Tragen Sie bei Arbeiten an der Maschine niemals lockeren Schmuck, weite Kleidung, Krawatten oder langes, offenes Haar.
- Verbergen Sie lange Haare unter einem Haarschutz.
- Tragen Sie enganliegende Arbeitsschutzkleidung sowie geeignete Schutzausrüstung (Augenschutz, Staubmaske, Gehörschutz; Handschuhe nur beim Umgang mit Werkzeugen).
- Metallstaub kann chemische Stoffe beinhalten, die sich negativ auf die Gesundheit auswirken können. Führen Sie Arbeiten an der Maschine nur in gut durchlüfteten Räumen durch. Verwenden Sie gegebenenfalls einen Staubschutz.
- Überzeugen Sie sich, dass Anschlüsse zur Staubabsaugung ordnungsgemäß angeschlossen und funktionstüchtig sind.



- Arbeiten Sie immer mit Bedacht und der nötigen Vorsicht und wenden Sie auf keinen Fall übermäßige Gewalt an.
- Überbeanspruchen Sie die Maschine nicht!
- Setzen Sie die Maschine vor Einstell-, Umrüst-, Reinigungs-, Wartungs- oder Instandhaltungsarbeiten etc. still und trennen Sie sie von der Stromversorgung. Warten Sie vor der Aufnahme von Arbeiten an der Maschine den völligen Stillstand aller Werkzeuge bzw. Maschinenteile ab und sichern Sie die Maschine gegen unbeabsichtigtes Wiedereinschalten.
- Stellen Sie sicher, dass Maschinenteile, die sich erwärmen können, vollständig abgekühlt sind, bevor Sie mit den Wartungsarbeiten beginnen.
- Unterlassen Sie das Arbeiten an der Maschine bei Müdigkeit, Unkonzentriertheit bzw. unter Einfluss von Medikamenten, Alkohol oder Drogen!
- Verwenden Sie die Maschine nicht in Bereichen, in denen Dämpfe von Farben, Lösungsmitteln oder brennbaren Flüssigkeiten eine potenzielle Gefahr darstellen (Brand- bzw. Explosionsgefahr!).
- Stecken Sie keine Gegenstände in die Absaugöffnung und halten Sie diese frei von Ablagerungen, welche die Absaugleistung beeinträchtigen können.

## 5.4 Elektrische Sicherheit

- Jedes Mal, wenn Sie mit einer elektrisch betriebenen Maschine arbeiten, ist höchste Vorsicht geboten! Es besteht Gefahr von Stromschlag, Feuer, Schnittverletzung.
- Stellen Sie sicher, dass die Maschine ausgeschaltet ist, bevor sie an die Stromversorgung angeschlossen wird.
- Vor Wartungs- oder Einstellarbeiten sowie bei Verlassen der Maschine ist diese von der Spannungsversorgung zu trennen!
- Verwenden Sie keine provisorischen Elektroanschlüsse.
- Schließen Sie die Maschine über einen Fehlerstromschutzschalter (30 mA) an.
- Die Maschine nie mit defektem EIN-AUS-Schalter verwenden.
- Verwenden Sie nur geeignete Verlängerungskabel (IEC 60245).
- Prüfen Sie regelmäßig das Anschlusskabel regelmäßig auf Beschädigung.
- Verwenden Sie das Kabel nie zum Tragen der Maschine.
- Schützen Sie das Kabel vor Hitze, Öl und scharfen Kanten.
- Verwenden Sie das Verlängerungskabel nicht, um den Stecker aus der Steckdose zu ziehen.
- Wickeln Sie bei Verwendung einer Kabeltrommel das Kabel vollständig ab.
- Steckvorrichtung des Verlängerungskabels muss spritzwassergeschützt sein.
- Verwenden Sie nur unveränderte, in die Steckdose passende Anschlussstecker (keine Adapter bei Schutzgeerdeten Maschinen).
- Vorschriftsmäßige Stecker und passende Steckdosen reduzieren die Stromschlaggefahr.
- Kunststoffteile nicht durch Metallteile ersetzen. Stecker und Kupplungsdose am Verlängerungskabel müssen aus Gummi, Weich-PVC oder aus einem anderen thermoplastischen Material mit der gleichen mechanischen Festigkeit hergestellt oder zumindest überzogen sein.
- Der Einsatz der Maschine in feuchter Umgebung ist nur dann statthaft, wenn die Stromquelle mit einem Fehlerstrom-Schutzschalter geschützt ist.
- Schützen Sie die Maschine vor Nässe (Kurzschlussgefahr!).
- Verwenden Sie Elektrowerkzeuge und -maschinen nie in der Umgebung von entflammenden Flüssigkeiten und Gasen (Explosionsgefahr!).
- Achten Sie darauf, dass die Maschine geerdet ist.
- Vermeiden Sie Körperkontakt mit geerdeten Teilen.
- Der Elektroanschluss bzw. Reparaturen an elektrischen Teilen der Maschine haben durch eine konzessionierte Elektrofachkraft zu erfolgen.
- Beschädigte Netzanschlussleitungen müssen durch eine qualifizierte Person ersetzt werden, um Gefährdungen zu vermeiden.

## 5.5 Spezielle Sicherheitshinweise für diese Maschine

- Der Betrieb der Maschine ist ausschließlich für die Innenraumanwendung konzipiert.
- Die Arbeit mit Handschuhen an rotierenden Teilen ist nicht zulässig (Einzugsgefahr)!
- Wird der Absaugschlauch an elektrisch leitfähigen Teilen (z. B. metallische Absaughauben oder -rohre) angebracht, so müssen diese zur Ableitung evtl. auftretender elektrostatischer Energie geerdet sein.



- Schalten Sie die Absauganlage immer an, bevor Sie die Holzbearbeitungsmaschine starten.
- Schalten Sie die Maschine zur Bearbeitung des Werkstückes aus, bevor Sie die Absauganlage stillsetzen.
- Berühren Sie keine Teile, welche sich während des Betriebs erhitzen könnten. Lassen Sie die Maschinenteile abkühlen bevor Sie mit Wartungsarbeiten beginnen.
- Übermäßiger Lärm kann zu Gehörschäden und temporären oder dauerhaften Verlust der Hörfähigkeit führen. Tragen Sie einen nach Gesundheits- und Sicherheitsregelungen zertifizierten Gehörschutz, um die Lärmbelastung zu begrenzen.
- Gefahr durch Holzstaub: Das Einatmen von Holzstaub ist gesundheitsgefährdend! Beim Entleeren des Späneauffangsacks bzw. beim Wechseln des Filtersacks eine Staubschutzmaske sowie eine Schutzbrille erforderlich. Achten Sie beim Entsorgen des Späneabfalls auf eine umweltgerechte Entsorgung!
- ACHTUNG BRANDGEFAHR: Insbesondere das Ansaugen von entflammbaren bzw. entzündbaren Dämpfen, Flüssigkeiten, Staub, Asche, Holzstücken oder Spänen (Gase, Treibstoff, Reinigungsmittel, Lackreste, Wasserstoff, Kohlen-, Magnesium-, Getreidestaub, Steinstaub, heiße Asche, Zigarettenstummel etc.,...) ist STRENGSTENS VERBOTEN!

**Warnschilder und/oder Aufkleber an der Maschine, die unleserlich sind oder entfernt wurden, sind umgehend zu erneuern!**

**Örtlich geltende Gesetze und Bestimmungen können das Mindestalter des Bedieners festlegen und die Verwendung dieser Maschine einschränken!**

## 5.6 Gefahrenhinweise

Trotz bestimmungsmäßiger Verwendung bleiben bestimmte Restrisiken bestehen. Bedingt durch Aufbau und Konstruktion der Maschine können im Umgang mit den Maschinen Gefährdungssituationen auftreten, die in dieser Bedienungsanleitung wie folgt gekennzeichnet sind:

### GEFAHR



Ein auf diese Art gestalteter Sicherheitshinweis weist auf eine unmittelbar gefährliche Situation hin, die zum Tod oder zu schweren Verletzungen führt, wenn sie nicht gemieden wird.

### WARNUNG



Ein solcherart gestalteter Sicherheitshinweis weist auf eine möglicherweise gefährliche Situation hin, zu schweren Verletzungen oder sogar zum Tod führen kann, wenn sie nicht gemieden wird.

### VORSICHT



Ein auf diese Weise gestalteter Sicherheitshinweis weist auf eine möglicherweise gefährliche Situation hin, die zu geringfügigen oder leichten Verletzungen führen kann, wenn sie nicht gemieden wird.

### HINWEIS



Ein derartig gestalteter Sicherheitshinweis weist auf eine möglicherweise gefährliche Situation hin, die zu Sachschäden führen kann, wenn sie nicht gemieden wird.

## 5.7 Restrisiken

Trotz bestimmungsmäßiger Verwendung bleiben bestimmte Restrisiken bestehen:

### Gefahr durch Mängel an der Maschine

Sind ein oder mehrere Teile der Maschine defekt, ist der Gebrauch der Maschine untersagt. Defekte Teile müssen umgehend ausgetauscht werden. Es dürfen nur vom Hersteller



freigegebene Ersatzteile verwendet werden. Veränderungen an der Maschine sind untersagt. Überprüfen Sie vor jeder Inbetriebnahme die Maschine auf einwandfreien Zustand!

### **Gefahr durch elektrischen Schlag**

Betreiben sie die Maschine nur an einer Stromquelle, die mit einem FI-Schalter abgesichert ist! Steckdosen müssen vorschriftsmäßig installiert, geerdet und geprüft sein! Prüfung des Steckers sowie Speisestromnetzes nur durch Elektrofachmann! Weitere Details zur Elektroinstallation in dieser Anleitung.

### **Gefahr durch unbeabsichtigten Anlauf der Maschine**

Beim Entleeren des Filtersackes und bei Nichtbenutzung der Maschine muss der Netzstecker gezogen werden!

### **Gefahr durch Holzstaub**

Das Einatmen von Holzstaub ist gesundheitsgefährdend! Tragen Sie beim Entleeren des Fangsackes immer eine Staubschutzmaske. Achten Sie beim Entsorgen des Späneabfalls auf eine umweltgerechte Entsorgung!

Diese Risiken können minimiert werden, wenn alle Sicherheitsbestimmungen angewendet werden, die Maschine ordentlich gewartet und gepflegt wird und die Maschine bestimmungsgemäß und von entsprechend geschultem Fachpersonal bedient wird.

Ungeachtet aller Sicherheitsvorschriften sind und bleiben ihr gesunder Hausverstand und ihre entsprechende technische Eignung/Ausbildung der wichtigste Sicherheitsfaktor bei der fehlerfreien Bedienung der Maschine. **Sicheres Arbeiten hängt in erster Linie von Ihnen ab!**

## **6 MONTAGE**

### **6.1 Lieferumfang prüfen**

Überprüfen Sie die Maschine nach Anlieferung unverzüglich auf Transportschäden oder fehlende Teile.

### **6.2 Der Arbeitsplatz**

Wählen Sie einen passenden Platz für die Maschine. Beachten Sie dabei die Sicherheitsanforderungen sowie die Abmessungen der Maschine. Der gewählte Platz muss einen passenden Anschluss an das elektrische Netz gewährleisten.

### **6.3 Transport**

Transportieren Sie die Maschine in der Verpackung zum Aufstellort.

Zum Manövrieren der zusammengebauten Maschine ist der Haltegriff an der Geräteeinheit vorgesehen.

### **6.4 Elektrischer Anschluss**

#### **WARNUNG**



**Gefährliche elektrische Spannung!** Anschließen der Maschine sowie elektrische Prüfungen, Wartung und Reparatur dürfen nur durch fachlich geeignetes Personal oder unter Anleitung und Aufsicht einer Elektrofachkraft erfolgen!

#### **WARNUNG**



**Bei Arbeiten an einer nicht geerdeten Maschine: Schwere Verletzungen durch Stromschlag im Falle einer Fehlfunktion möglich!**  
**Daher gilt:** Maschine muss an einer geerdeten Steckdose betrieben werden.

Folgende Anweisungen richten sich an einen Elektrofachmann. Der Anschluss der Maschine ist ausschließlich durch einen Elektrofachmann durchzuführen!



1. Der elektrische Anschluss der Maschine ist für den Betrieb an einer geerdeten Steckdose mit einer Netzspannung von 230 V vorbereitet!
2. Der Anschlussstecker darf nicht manipuliert werden!
3. Der Erdungsleiter ist gelb-grün ausgeführt!
4. Das Speisestromnetz muss mit 16A abgesichert sein.
5. Überprüfen Sie, ob die Netzspannung mit den Anforderungen der Maschine übereinstimmt.
6. Im Falle einer Reparatur oder eines Austausches darf der Erdungsleiter nicht an eine unter Spannung stehende Dose angeschlossen werden!
7. Überzeugen Sie sich, dass ein etwaiges Verlängerungskabel in gutem Zustand und für die Leistungsübertragung geeignet ist. Ein unterdimensioniertes Kabel verringert die Leistungsübertragung und erwärmt sich stark.
8. Ein beschädigtes Kabel ist umgehend zu erneuern!

## HINWEIS



Verwenden Sie nur zulässige Verlängerungskabel, mit dem in der folgenden Tabelle angegebenen Querschnitt.



Spannung	Verlängerung	Litzenquerschnitt
220 V-240 V 50 Hz	<27 m	1,5 mm <sup>2</sup>
	<44 m	2,5 mm <sup>2</sup>
	<70 m	4,0 mm <sup>2</sup>
	<105 m	6,0 mm <sup>2</sup>

## 6.5 Zusammenbau

	<p><b>1. Montage Räder an Fahrgestellrahmen</b></p> <ul style="list-style-type: none"><li>- Stecken Sie die Schraube M10x75 mit einer Scheibe Ø 10 vorne durch das Laufrad.</li><li>- Schieben Sie die zweite Scheibe Ø 10 + Federring A10 auf die Schraube und sichern Sie alles mit Mutter M10.</li></ul> <p><b>Achtung:</b> Ziehen Sie die Mutter nicht zu fest an. Das Rad muss sich drehen lassen!</p>
	<ul style="list-style-type: none"><li>- Schrauben Sie das Rad in die Achse des Fahrgestellrahmens (F) und ziehen Sie die Mutter gegen die Achse fest an. Bringen Sie die Radkappe (R) an.</li></ul>
	<p><b>2. Zusammenbau Fahrgestellrahmen</b></p> <ul style="list-style-type: none"><li>- Schrauben Sie die beiden Seitenbleche (S1+S2) an.</li><li>- Für jedes Seitenblech benötigen Sie 2 Schrauben M8x40 und 2 Muttern M8.</li></ul>



<p>2x M8x12 2x M8</p> <p>2x M8x12 2x M8</p>	<ul style="list-style-type: none"><li>- Querverbindung (Q) mit 4 Schrauben M8x12 und 4 M8 Muttern am Fahrgestellrahmen montieren.</li></ul>
<p>2x M6x16</p>	<ul style="list-style-type: none"><li>- Zwei Gummistopper (G) mit Schrauben M6x16 und zwei Scheiben an den Fahrgestellrahmen montieren.</li></ul>
<p>GE F</p>	<p><b>3. Anbringung Geräteeinheit auf Fahrgestellrahmen</b></p> <ul style="list-style-type: none"><li>- Die vormontierte Geräteeinheit (GE) auf die Seitenteile den Fahrgestellrahmen (F) aufsetzen.</li></ul>
<p>2x M5x16 2x M5</p>	<ul style="list-style-type: none"><li>- Fixieren der Geräteeinheit mit 2 M5x16 Schrauben und 2 M5 Muttern je Seite.</li><li>- Anschließend werden die vier Schraubverbindungen festgezogen.</li></ul>
<p>S 1 A</p>	<p><b>4. Montage Absaug Schlauch</b></p> <ul style="list-style-type: none"><li>- Den Absaugschlauch (A) anschließen und mit der Schlauchschelle (S) fixieren.</li><li>- Befestigen Sie den Absaugschlauch, indem Sie die Schraube (1) an der Schlauchschelle mit einigen Umdrehungen festziehen.</li></ul>



	<p><b>5. Montage Späneffangsack</b></p> <ul style="list-style-type: none"> <li>- Den Späneffangsack (Sp) anbringen und mittels Schnellverschluss (S) fixieren.</li> </ul>
	<p><b>6. Montage Filtersack</b></p> <ul style="list-style-type: none"> <li>- Die Sackaufhängung (Sa) montieren.</li> </ul>
	<ul style="list-style-type: none"> <li>- Schieben Sie den Schnellverschluss (S) durch den Saum des Filtersackes (F).</li> </ul>
	<ul style="list-style-type: none"> <li>- Den Filtersack am Hacken der Sackaufhängung einhängen.</li> <li>- Befestigen Sie den Filtersack indem Sie den Schnellverschluss (7) schließen.</li> </ul>
	<p>Maschine fertig zusammengebaut.</p>

## 7 BETRIEB

Betreiben Sie die Maschine nur im einwandfreien Zustand. Vor jedem Betrieb ist eine Sichtprüfung der Maschine durchzuführen. Sicherheitseinrichtungen, elektrische Leitungen und Bedienelemente sind genauestens zu kontrollieren. Prüfen Sie Schraubverbindungen auf Beschädigung und festen Sitz.

### 7.1 Betriebshinweise

#### WARNUNG



Führen Sie sämtliche Umrüstarbeiten nur bei Trennung vom elektrischen Netz durch!

#### HINWEIS



Stellen Sie die Maschine so neben die Holzbearbeitungsmaschine, dass diese Sie bei der Arbeit nicht behindert!

**Wichtig:** Starten Sie die Holzbearbeitungsmaschine erst, wenn die Absauganlage die volle Drehzahl erreicht hat!

### 7.2 Anschluss an die Holzbearbeitungsmaschine

Absauganschluss: **Ø 100mm**

Verwendete Absaugschläuche müssen aus schwer entflammablem Material bestehen sowie antistatisch sein. Die Distanz zwischen Absauganlage und Holzbearbeitungsmaschine sollte 10 Laufmeter nicht übersteigen. Der Lieferumfang umfasst vier Schlauchadapter sowie einen Y-Adapter Durchmesser und Montage.

Wählen Sie jenen Schlauchadapter aus, welcher dem Durchmesser des Absauganschlusses der Holzbearbeitungsmaschine entspricht oder den nächst größeren und befestigen Sie diesen am Absauganschluss. Den Absauganschluss mittels passenden Schlauchs verbinden und diesen sichern, sodass eine feste Verbindung hergestellt wird.

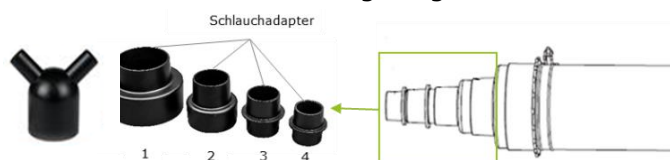

### 7.3 Ein-Aus-Schalter



Drücken (I): Einschalten  
Drücken (0): Ausschalten

#### 7.3.1 Einschalten

- Überprüfen ob Absaugschlauch fest an der Absauganlage bzw. am Absaugadapter der Holzbearbeitungsmaschine angeschlossen ist.
- Überprüfen ob der Spänefangsack gut befestigt ist.
- Absauganlage durch Drücken (I) einschalten und warten bis der Ventilator die volle Drehzahl erreicht hat.
- Bläst sich der Filtersack nach einigen Sekunden nicht selbstständig auf, ziehen Sie ihn nach oben.
- Holzbearbeitungsmaschine einschalten.



### 7.3.2 Ausschalten

- Holzbearbeitungsmaschine ausschalten.
- Lassen Sie die Absauganlage nach dem Abschalten der Holzbearbeitungsmaschine noch etwas nachlaufen.
- Absauganlage durch Drücken (0) ausschalten.

### 7.4 Automatikbetrieb

Wenn Sie eine Holzbearbeitungsmaschine an die Absauganlage anschließen, können Sie die Absauganlage über die Holzbearbeitungsmaschine an-, bzw. ausschalten.

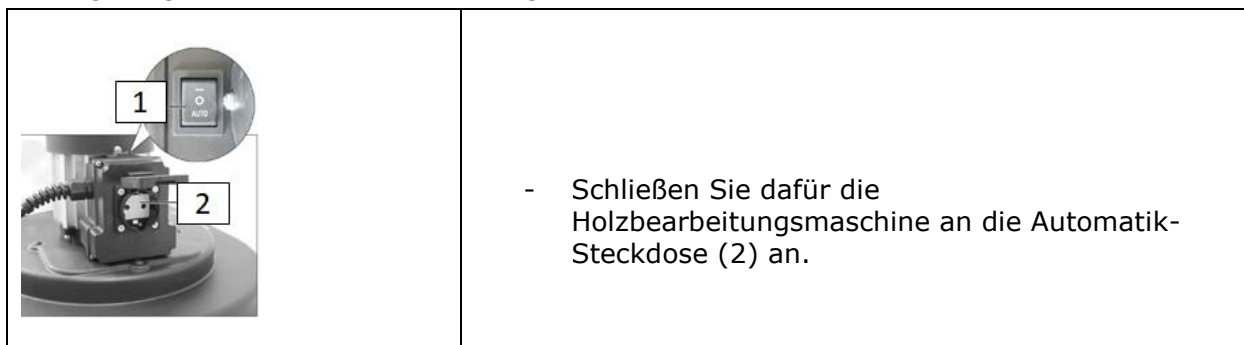

#### 7.4.1 Automatikbetrieb – Einschalten



- Stellen Sie den Schalter der Absauganlage (1) in die AUTO-Position.
- Wenn Sie die Holzbearbeitungsmaschine starten, schaltet sich die Absauganlage ein.

#### 7.4.2 Automatikbetrieb – Ausschalten

Wenn Sie die Holzbearbeitungsmaschine ausschalten, schaltet sich die Absauganlage mit Zeit-Verzögerung automatisch aus.

### 7.5 Nach dem Betrieb

#### HINWEIS



**Ist die Arbeiten beendet, muss erst die Holzbearbeitungsmaschine, und dann die Absaugmaschine ausgeschaltet werden:**

- Maschine durch Drücken des Ein-Aus-Schalters (0) ausschalten.
- Stecker an der Anschlussbox abziehen und so Maschine von der Spannungsversorgung trennen.

## 8 REINIGUNG, WARTUNG, LAGERUNG, ENTSORGUNG

#### WARNUNG



**Gefahr durch elektrische Spannung!** Das Hantieren an der Maschine bei kann zu schweren Verletzungen oder zum Tod führen. Maschine vor Wartungs- bzw. Instandhaltungsarbeiten stets von der Spannungsversorgung trennen und gegen unbeabsichtigtes Wiedereinschalten sichern!



### HINWEIS



Nur ein regelmäßig gewartetes und gut gepflegtes Gerät kann ein zufrieden stellendes Hilfsmittel sein. Wartungs- und Pflegemängel können zu unvorhersehbaren Unfällen und Verletzungen führen. Reparaturen, die spezielle Fachkenntnisse erfordern, sollten nur von autorisierten Service Centern durchgeführt werden.

**Unsachgemäßer Eingriff kann das Gerät beschädigen oder Ihre Sicherheit gefährden.**

## 8.1 Reinigung

### HINWEIS



**Der Einsatz von Lösungsmitteln, aggressiven Chemikalien oder Scheuermitteln führt zu Sachschäden an der Maschine!**

**Daher gilt:** Bei der Reinigung nur Wasser und wenn notwendig milde Reinigungsmittel verwenden!

Nach jeder Inbetriebnahme muss die Maschine und alle ihre Teile gründlich gereinigt werden. Befreien Sie die Maschine regelmäßig nach der Arbeit von Spänen und Staub:

- Das Untergestell und Geräteeinheit mit einem feuchten Lappen reinigen.
- Elektromotor und EIN-AUS-Schalter mit einem trockenen Lappen abwischen.

#### **Achtung:**

- Spritzen Sie den Motor und Schalter nicht direkt mit einem Wasserstrahl ab.
- Tragen Sie beim Entleeren und Reinigen unbedingt eine Staubmaske (Partikelfilter – Filterklasse 2).

Bereiten Sie die Oberflächen auf und schmieren Sie die blanken Maschinenteile mit einem säurefreien Schmieröl ein.

## 8.2 Wartung

Die Maschine ist wartungsarm und enthält nur wenig Teile, die der Bediener einer Instandhaltung unterziehen muss. Ungeachtet dessen, müssen Störungen oder Defekte, die die Sicherheit der Maschine beeinträchtigen können, umgehend beseitigt werden!

### WARNUNG



**Gefahr durch elektrische Spannung!** Das Hantieren an der Maschine bei kann zu schweren Verletzungen oder zum Tod führen. Maschine vor Wartungs- bzw. Instandhaltungsarbeiten stets von der Spannungsversorgung trennen und gegen unbeabsichtigtes Wiedereinschalten sichern!

### HINWEIS



Nur ein regelmäßig gewartetes und gut gepflegtes Gerät kann ein zufrieden stellendes Hilfsmittel sein. Wartungs- und Pflegemängel können zu unvorhersehbaren Unfällen und Verletzungen führen. Reparaturen, die spezielle Fachkenntnisse erfordern, sollten nur von autorisierten Service Centern durchgeführt werden.

**Unsachgemäßer Eingriff kann das Gerät beschädigen oder Ihre Sicherheit gefährden.**



## 8.2.1 Instandhaltung und Wartungsplan

Intervall	Komponente	Maßnahme
Vor Inbetriebnahme, nach jeder Wartung oder Instandhaltung bzw. nach längerer Lagerung	Muttern, Schrauben	Auf Halt prüfen und ggf. gelockerte Schraubverbindungen festziehen.
	Späneaufsack	Kontrolle, wenn notwendig entleeren
	Filtersack	Kontrolle, wenn notwendig, Reinigung des Filtersackes um seine Filterkapazität aufrecht zu erhalten.
	Absaugschlauch	Kontrolle auf Schaden
	Kabel	Kontrolle auf Schaden
	Ein-Aus-Schalter	Kontrolle auf Schaden
	Schalergehäuse	Kontrolle auf Schaden
	Elektromotor	Kontrolle auf Schaden
	Ventilatorgehäuse	Kontrolle auf Schaden
	Sicherheitseinrichtungen	Auf deren Zustand kontrollieren
Warn- und Sicherheitshinweise an der Maschine	Auf einwandfreien, leserlichen Zustand kontrollieren und ggf. ersetzen.	
Monatlich	Absauganschluss	Reinigung, wenn notwendig. Beim Schutzgitter können sich mit der Zeit Ablagerungen ansammeln, welche die Absaugleistung beeinträchtigen.

Entleeren des Späneauffangsackes

Entleeren Sie den Späneauffangsack nach Beendigung der Arbeit aber spätestens wenn das max. Füllvolumen von 65 l erreicht ist.

### Vorgehensweise:

- **Achtung:** Netzstecker ziehen!
- Filtersack schütteln und 10 Minuten ablegen lassen.
- Gefüllten Späneauffangsack mit einer Hand festhalten.
- Öffnen der Schnellspannvorrichtung.
- Sack entnehmen und Inhalt umweltgerecht entsorgen.
- Sack wieder auf die Halterung aufstecken und mit Schnellspannvorrichtung befestigen.

## 8.2.2 Wechsel des Späneauffangsackes

### Vorgehensweise:

- **Achtung:** Netzstecker ziehen!
- Vor Späneaufsackwechsel ist die Maschine mindestens 10 Minuten vorher auszuschalten, sodass sich Staubpartikel absinken können.
- Gefüllten Späneauffangsack mit einer Hand festhalten.
- Öffnen der Schnellspannvorrichtung und den Späneauffangsack entnehmen.
- Neuen Späneauffangsack wieder auf die Halterung aufstecken und mit der Schnellspannvorrichtung befestigen.

Verwenden Sie ausschließlich Späneauffangsäcke, welche den Abmessungen der Maschine entsprechen. Verwenden Sie ausschließlich 100% dichte Späneauffangsäcke.

## 8.2.3 Reinigen des Filtersackes

Die Maschine erbringt die höchste Effizienz, mit gereinigtem Filtersack. Vor der Filtersackreinigung ist die Maschine mindestens 10 Minuten vorher auszuschalten, sodass sich Staubpartikel legen.

### Vorgehensweise:

- **Achtung:** Netzstecker ziehen!
- Klopfen Sie den Filtersack nur aus.
- Beachten Sie dabei, dass der Filtersack aufgehängt ist.

Falls nach Reinigung die Effizienz nicht mehr erhöht wird, sollte der Filtersack erneuert werden.



### 8.3 Lagerung

Bei Lagerung der Maschine darf diese nicht in einem feuchten Raum aufbewahrt werden und muss gegen den Einfluss von Witterungsbedingungen geschützt werden.

### 8.4 Entsorgung



Beachten Sie die nationalen Abfallbeseitigungs-Vorschriften. Entsorgen Sie die Maschine, Maschinenkomponenten oder Betriebsmittel niemals im Restmüll. Kontaktieren Sie gegebenenfalls Ihre lokalen Behörden für Informationen bezüglich der verfügbaren Entsorgungsmöglichkeiten. Wenn Sie bei Ihrem Fachhändler eine neue Maschine oder ein gleichwertiges Gerät kaufen, ist dieser in bestimmten Ländern verpflichtet, Ihre alte Maschine fachgerecht zu entsorgen.

## 9 FEHLERBEHEBUNG

### WARNUNG



**Gefahr durch elektrische Spannung!** Das Hantieren an der Maschine bei kann zu schweren Verletzungen oder zum Tod führen. Maschine vor Wartungs- bzw. Instandhaltungsarbeiten stets von der Spannungsversorgung trennen und gegen unbeabsichtigtes Wiedereinschalten sichern!

Viele mögliche Fehlerquellen können bei ordnungsgemäßem Anschluss der Maschine an das Stromnetz bereits im Vorfeld ausgeschlossen werden. Sollten sie sich außer Stande sehen, erforderliche Reparaturen ordnungsgemäß zu verrichten, und/oder besitzen sie die vorgeschriebene Ausbildung dafür nicht, ziehen sie immer einen Fachmann zum Beheben des Problems hinzu.

Fehler	Mögliche Ursache	Behebung
<b>Maschine läuft nicht</b>	• Schalter defekt	• Schalter reparieren
	• Stromversorgung ausgeschaltet	• Stromversorgung kontrollieren
	• Sicherung defekt	• Sicherung wechseln
	• Schaltschutz defekt	• Schaltschutz wechseln oder reparieren
<b>Staubaustritt</b>	• Undichte oder verstopfte Verbindungen	• Verbindungen prüfen • Verstopfungen beseitigen
	• Staubsack oder Filtersack defekt oder falsch montiert	• Säcke überprüfen • Defekte Säcke wechseln
<b>Lautes Geräusch im Lüfterradgehäuse</b>	• Großer Teil angesaugt	• Maschine ausschalten, von der Stromversorgung trennen und Teil entfernen
	• Lockeres Lüfterrad	• Fixieren



## 10 PREFACE (EN)

### Dear Customer!

This manual contains important information and advice for the correct and safe use and maintenance of the dust collector ZI-ASA550ESA. Following the usual commercial name of the device (see cover) is substituted in this manual with the name "machine".



The manual is part of the machine and may not be stored separately or removed. Keep the instruction manual for future reference at a suitable place that is easily accessible to the user (operator) and protected from dust and moisture. When the machine is handed to other persons always put the manual to the machine.

### **Please follow the security instructions!**

Due to continuous development of our products illustrations, pictures might differ slightly. If you however find errors in this manual, please inform us.

Technical changes excepted!

### **Please check the product contents immediately after receipt for any eventual transport damage or missing parts.**

**Claims from transport damage or missing parts must be placed immediately after initial product receipt and unpacking before putting the product into operation.**

**Please understand that later claims cannot be accepted anymore.**

## Copyright law

© 2020

This manual is protected by copyright law – all rights reserved. Especially the reprinting as well as the translation and depiction of pictures will be prosecuted by law. Court of jurisdiction is the Landesgericht Linz or the competent court for 4707 Schlüsslberg, AUSTRIA.

## Customer Support

### **ZIPPER MASCHINEN GmbH**

Gewerbepark 8, 4707 Schlüsslberg

AUSTRIA

Tel.: +43 7248 61116-700

Fax: +43 7248 61116-720

Mail: [info@zipper-maschinen.at](mailto:info@zipper-maschinen.at)



## 11 SAFETY

This section contains information and important instructions for safe commissioning and handling of the machine.



All people who use and service the machine, have to be acquainted with this manual and must be informed about the machine's potential hazards. It is also imperative to observe the accident prevention regulations in force in your area. Also observe the symbols and pictograms used as well as the safety instructions and hazard warnings! The same applies for the general rules of occupational health and safety.

### 11.1 Intended Use

The machine must only be used for its intended purpose!

The machine is used for:

Extraction of wood and plastic chips (not dust) on wood working machines such as milling cutters, circular/panel saws and planers within the specified limits.

**Any manipulation of the machine or its parts is a misuse, in this case ZIPPER-MASCHINEN and its sales partners cannot be made liable for ANY direct or indirect damage.**

#### 11.1.1 Ambient Conditions

The machine may be operated:

Relative Humidity	max. 70 %
Temperature (for operation)	+5°C to +40°C
Temperature (for storage and/or transport)	-25° C to +55° C

The machine shall not be operated outdoors or in wet or damp areas.

The machine shall not be operated in areas exposed to increased fire or explosion hazard.

The safety rules for intercepting of wood dusts of the Employer's Liability Insurance Association BG- Holz ZH 1/ 139 are not kept with this device

#### 11.1.2 Prohibited use

- Operate the machine outdoors.
- The operation of the machine outside the stated technical limits described in this manual.
- Operating the machine without knowledge of the instruction manual.
- Extraction of wood dust and chips in the commercial sector. Non-commercial use is given if no employees, no persons in professional training use the saw dust extraction device.
- Any manipulation of the machine and parts is forbidden.
- Alter the motor controller setting, since the rotary speed controls the safe maximum operating speed, and protects the motor and all rotating parts against damage due to excess speed.
- The use of the machine for any purposes other than described in this user-manual is forbidden.
- Not absorbed shall be inflammable gases (e.g. paint or finish fogs), explosive media, metallic parts, massive logs of wood and lath rests.
- When cleaning grounds no wooden, metallic and stone parts or similar things shall be absorbed.
- Operate the machine under fire or explosion hazard conditions (machine may produce sparks during operation).
- Operating the machine outside the technical limits specified in this manual.
- Removal of the safety markings affixed to the machine.
- Changing, bypassing or disabling the safety devices of the machine.
- Polyethylene sawdust collecting bags must be at least 0.2 mm thick!





- If other bags made of other materials are used, they must have the same physical strength.
- Never leave the machine unattended, especially when children are nearby!

Improper use or disregard of the explanations and instructions in this manual will invalidate all warranty and compensation claims against ZIPPER Maschinen GmbH.

## 11.2 User Qualification

The machine is designed for operation by one person. Prerequisites for operating the machine are physical and mental aptitude as well as knowledge and understanding of the instruction manual. Persons who are not capable of operating the machine safely due to their physical, sensory or mental abilities or due to their inexperience or ignorance must not use it without supervision or instruction from a responsible person.

**Please note that local laws and regulations may determine the minimum age of the operator and restrict the use of this machine!**

Put on your personal protective equipment before working on the machine.

**Work on electrical components or equipment may only be carried out by a qualified electrician or carried out under the guidance and supervision of a qualified Electrician.**

## 11.3 Security instructions

To avoid malfunction, machine defects and injuries, read the following security instructions!

- Replace damaged, missing, or failed parts before using the machine. Keep the machine in safe working condition!
- The machine is solely designed for indoor use.
- Shut down the machine and disconnect it from the power supply before adjustment, cleaning, maintenance or servicing work, etc. Before starting to work on the machine, wait until all tools or machine parts have come to a complete standstill and secure the machine against unintentional restart.
- Make sure that machine parts that can heat up have cooled down completely before starting maintenance work.
- Check the screw connections of the machine for strength before each use.
- Only use perfect tools that are free of cracks and other defects (e.g. deformations).
- Remove tool keys and other adjustment tools before switching on the machine.
- Choose a level, vibration-free and non-slip surface for the installation location.
- Ensure sufficient space around the machine!
- Ensure sufficient light conditions at the workplace to avoid stroboscopic effects.
- Work in a well-ventilated area! If necessary, use dust protection. The machine must not be operated for more than one ½ hour per day due to dust emission inside a room.
- Keep your work area dry and tidy! An untidy work area may cause accidents. Avoid slippery floor.
- Keep the area around the machine free of obstacles (e.g. dust, chips, cut parts, etc.).
- The machine may only be operated by one person.
- Respectively trained people shall operate and maintain the machine.
- Always stay focused when working. The operation of the machine when being tired, as well as under the influence of alcohol, drugs or concentration influencing medicaments is forbidden.
- Always work carefully and with the necessary caution and never use excessive force.
- Do not overload the machine.
- Never leave the machine running unattended! Before leaving the working area switch the machine off and wait until the machine stops.
- Do not allow other people, particularly children, to touch the machine or the cable. Keep them away from the work area.
- Make sure there is nobody present in the dangerous area. The minimum safety distance is 2m.



- When working on the machine, never wear jewellery, loose clothing, ties or long, open hair.
- Conceal long hair under hair protection. Never work with long, open hair (danger of pulling in)!
- Wear close-fitting protective clothing and suitable protective equipment (eye protection, dust mask, ear protection; gloves only when handling tools). Loose objects can become entangled and cause serious injuries!
- Metal dust can contain chemical substances that can have a negative effect on health. Only carry out work on the machine in well-ventilated rooms. Use a dust mask if necessary.
- Ensure that the dust extraction connections are properly connected and functional.
- Never use power tools and machines in the vicinity of flammable liquids and gases (danger of explosion).
- Do not use the machine in areas where vapours of paints, solvents or flammable liquids pose a potential danger (risk of fire or explosion!).
- Do not smoke in close proximity to the machine.
- Protect the machine from dampness (causing a short circuit).
- Regularly check the dust collector hood for debris and clean it if necessary.

### **11.4 Electrical Safety**

- Each time you work with an electrically operated machine, caution is advised! There is a risk of electric shock, fire, cutting injury.
- Shut down and disconnect the machine from the power supply before carrying out maintenance or adjustment work or when leaving the machine! Make sure that the main switch is in the "O" position before connecting the machine to the power source.
- Only hook up the machine by means of a fault-current circuit breaker (30 mA).
- Never use the machine with a defective ON-OFF-switch.
- Do not use any provisional electrical connections.
- Only use appropriate extension cables according to IEC 60245.
- Check the connection cable regularly for damage.
- A damaged or entangled cable increases the risk of electric shock. Handle the cable with care. Never use the cable to carry, pull or disconnect the machine. Keep the cable away from heat, oil, sharp edges or moving parts.
- Do not use the extension cable to pull the plug out of the socket.
- When using a cable drum, unwind the cable completely.
- The plug of the extension cable must be splash proof.
- The plug of an electrical tool must strictly correspond to the socket. Do not use any adapters together with earthed electric tools.
- Correct plugs and appropriate sockets reduce the risk of electric shock.
- Plugs and coupler outlets on connection cables must be made of rubber, non-rigid PVC or other thermoplastic material of same mechanical stability or be covered with this material.
- Only use suitable extension cords.
- Water that enters the machine increases the risk of electric shock. Do not expose the machine to rain or moisture.
- The machine may only be used in humid environments if the supply is protected by a residual current circuit breaker.
- Protect the machine from moisture (danger of short circuit!).
- Never use power tools and machines in the vicinity of flammable liquids and gases (danger of explosion!).
- Make sure that the machine is earthed.
- Avoid any physical contact with earthed parts of the machine.
- The electrical installation or repairs to electrical parts of the machine must be carried out by a licensed electrician.
- Damaged mains leads must be replaced by qualified person to prevent dangers.

### **11.5 Special Safety Instructions for that machine**

- The machine is for indoor use only.
- Work with gloves on rotating parts is not permitted!



- If the extraction hose is attached to electrically conductive parts (e.g. metal extraction hoods or pipes), these must be earthed to dissipate any electrostatic energy that may occur.
- Always switch on the dust extraction device before you start machining the workpiece!
- Always turn off the woodworking machine first before you stop the dust collector.
- Do not touch parts that might be hot from operation. Allow parts to cool before attempting to maintain, adjust or service.
- Excessive noise can cause hearing damage and temporary or permanent hearing loss. Wear hearing protection certified to health and safety regulations to limit noise exposure.
- Inhaling wood dust is dangerous to health! Always wear a dust protection mask and safety glasses when emptying the collection bag.
- When disposing of the chip waste, ensure that it is disposed of in an environmentally friendly manner!
- The suction of flammable or combustible vapours, liquids, dust, ash or chips (gases, fuel, cleaning agents, paint residues, hydrogen, coal, magnesium, grain dust, stone dust, hot ash, cigarette butts, etc.) is strictly prohibited.

**Missing or non-readable stickers have to be replaced immediately!**

**The locally applicable laws and regulations may specify the minimum age of the operator and limit the use of this machine!**

## 11.6 Hazard Warnings

In spite of intended use, certain residual risks remain. Due to the design and construction of the machine, dangerous situations may occur when handling the machines, which are marked as follows in this operating manual:

### DANGER



A safety instruction designed in this way indicates an imminently hazardous situation which, if not avoided, will result in death or serious injury.

### WARNING



Such a safety instruction indicates a potentially hazardous situation which, if not avoided, may result in serious injury or even death.

### CAUTION



A safety instruction designed in this way indicates a potentially hazardous situation which, if not avoided, may result in minor or moderate injury.

### NOTICE



A safety notice designed in this way indicates a potentially hazardous situation which, if not avoided, may result in property damage.

## 11.7 Remaining risk factors

Despite of correct and proper use and maintenance there remain some residual risk factors:

### Hazard of injury or machine damage due to undetected machine defect

To minimize this risk, check the machine prior to every operation for loose screws and connections. Check the motor noise, the collector tubes, filter bag, dust collector bag and



impeller for eventual damage. Damaged parts have to be replaced immediately, no operation of the machine in the meantime!

### **Hazard of electric shock**

Undetected malfunctions in the power supply and/or the connected wood working machine might result in electric shock when touching the machine. Ensure proper electric installation, and let it check periodically by a trained electrician.

### **Danger due to unintended machine start-up**

Eliminate this risk by disconnecting the machine before you perform any checks or activities on the machine.

### **Hazard of inhaling toxic wood dust**

Especially wood dust arising from chemically treated wood and/or lacquer/paint are harmful when inhaled. Therefore let the dust settle for 10 Minutes before you change the dust collector bag and wear a suitable breathing mask if required.

These risks can be minimized if all safety regulations are applied, the machine is properly maintained and cared for and the machine is operated as intended and by appropriately trained personnel.

Notwithstanding all safety regulations, your common sense and appropriate technical suitability/training will remain the most important safety factor in the fault-free operation of the machine. **Safe operation depends foremost on you!**

## **12 ASSEMBLY**

### **12.1 Delivery content**

Please check the product contents immediately after receipt for any eventual transport damage or missing parts.

### **12.2 Workplace requirements**

The workplace has to fulfill the requirements.

The ground has to be even, in level and hard. It must be suitable at least to weight it with double weight per square meter than the machines net weight.

The chosen workplace must have access to a suitable electric supply net hat complies with the machines requirements.

### **12.3 Transportation**

Transport the machine in its packaging to the installation site.

Only use the handle on the motor housing for manoeuvring the machine.

### **12.4 Power supply**

## **WARNING**



**Dangerous electrical voltage!** The connection of the machine as well as electrical inspections, maintenance and repair may only be carried out by qualified personnel or under guidance and supervision of a qualified electrician!

## **CAUTION**



**When working with non-grounded machines: Severe injury or even death may arise though electrocution!**

**Therefore:** The machine must be operated at a grounded power socket.

The connection of the machine to the electric power supply and the following checks have to be carried out by a respectively trained electrician only.



1. The electronic connection of the machine is designated for operation with a grounded power socket (Mains voltage 230 V)!
2. The connector plug may not be manipulated.
3. The grounding wire should be held in green-yellow.
4. The mains supply must be secured with 16A.
5. Check that the mains voltage complies with the requirements of the machine.
6. In case of repair or replacement, the grounding conductor must not be connected to a live box!
7. Make sure that a possible extension cord is in good condition and suitable for the transmission of power. An undersized cord reduces the transmission of power and heats up.
8. A damaged cable must be replaced immediately

### NOTICE



Operation is only allowed with safety switch against stray current (RCD max. stray current of 30mA).

### NOTICE



Use only permitted extension cable with cross-section the one in the following table declared.





Voltage	Extension	Cross-section
<b>220 V-240 V</b> <b>50 Hz</b>	<27 m	1,5 mm <sup>2</sup>
	<44 m	2,5 mm <sup>2</sup>
	<70 m	4,0 mm <sup>2</sup>
	<105 m	6,0 mm <sup>2</sup>

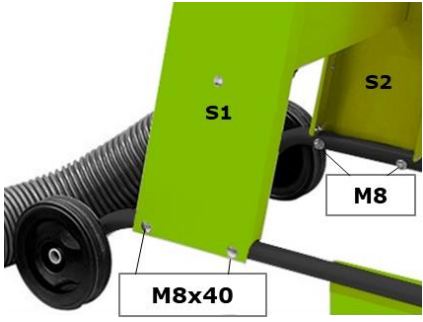
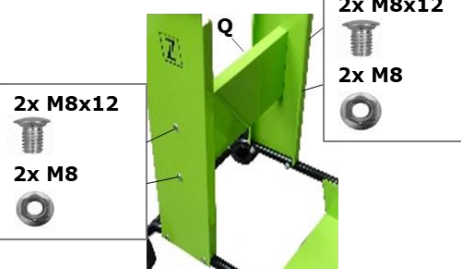
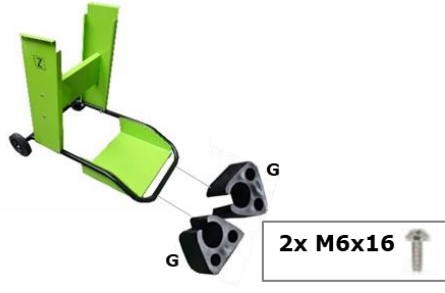

## 12.5 Assembly

	<p><b>1. Assembly of the wheels on the base frame</b></p> <ul style="list-style-type: none"> <li>- Insert the screw M10x75 together with a washer Ø10 through the wheel on the front.</li> <li>- Slide the 2nd washer Ø10 + spring washer A10 on the screw and secure using a nut M10.</li> </ul> <p><b>Attention:</b> Do not tighten the nut too tight. Rotating the wheel with your hand must be possible!</p>
	<ul style="list-style-type: none"> <li>- Screw the wheel in the axle of the base frame (F) and tighten the nut against the axle. Attach the wheel cap (R).</li> </ul>



 <p>M8x40</p> <p>M8</p> <p>S1</p> <p>S2</p>	<p><b>2. Assembly of the base frame</b></p> <ul style="list-style-type: none"><li>- Tighten the both side parts (S1+S2) to the base frame.</li><li>- For each side two screws M8x40 and two nuts M8 are required.</li></ul>
 <p>2x M8x12</p> <p>2x M8</p> <p>2x M8x12</p> <p>2x M8</p> <p>Q</p>	<ul style="list-style-type: none"><li>- Fix the transverse joint (Q) to the side parts.</li><li>- Four screws M8x12 and four nuts M8 are required.</li></ul>
 <p>G</p> <p>G</p> <p>2x M6x16</p>	<ul style="list-style-type: none"><li>- Attach two rubber stoppers (G) to the base frame using two screws M6x16 and two washers.</li></ul>
 <p>GE</p> <p>F</p>	<p><b>3. Assembly of the device unit on the base frame</b></p> <ul style="list-style-type: none"><li>- Put the pre-assembled device unit (GE) on the side parts (F).</li></ul>
 <p>2x M5x16</p> <p>2x M5</p> <p>ZIPPER ZI-ASA550E</p>	<ul style="list-style-type: none"><li>- Fix one side of the device unit with 2 M5x16 screws and 2 M5 nuts then the fix the other side.</li><li>- Finally tighten the screws.</li></ul>

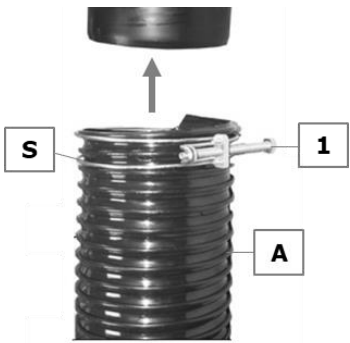

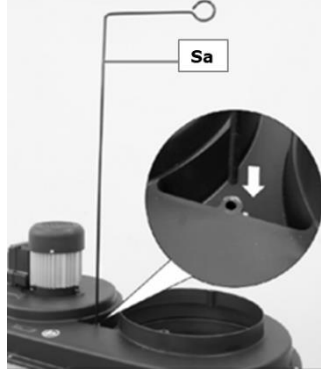
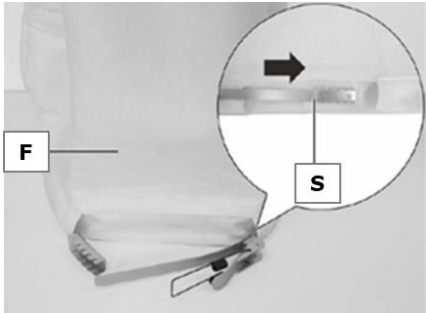
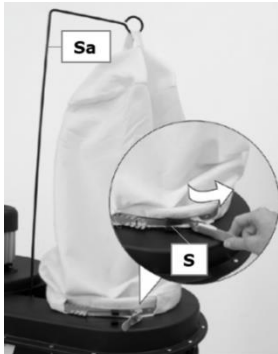
	<p><b>4. Assembly of the extraction hose</b></p> <ul style="list-style-type: none"><li>- Attach the extraction hose (A) and fasten the extraction hose by refastening the screw (1) on the hose clip (S) with a few revolutions.</li></ul>
	<p><b>5. Assembly of the sawdust collecting bag</b></p> <ul style="list-style-type: none"><li>- Attach the sawdust collection bag (Sp) and fix it with the quick release fastener (S).</li></ul>
	<p><b>6. Assembly filter bag</b></p> <ul style="list-style-type: none"><li>- Assembly the bag suspension (SA).</li></ul>
	<ul style="list-style-type: none"><li>- Slide the quick release fastener (S) through the hem of the filter bag (F).</li></ul>
	<ul style="list-style-type: none"><li>- Hook in the filter bag.</li><li>- Fix the filter bag by closing the quick release fastener (S).</li></ul>

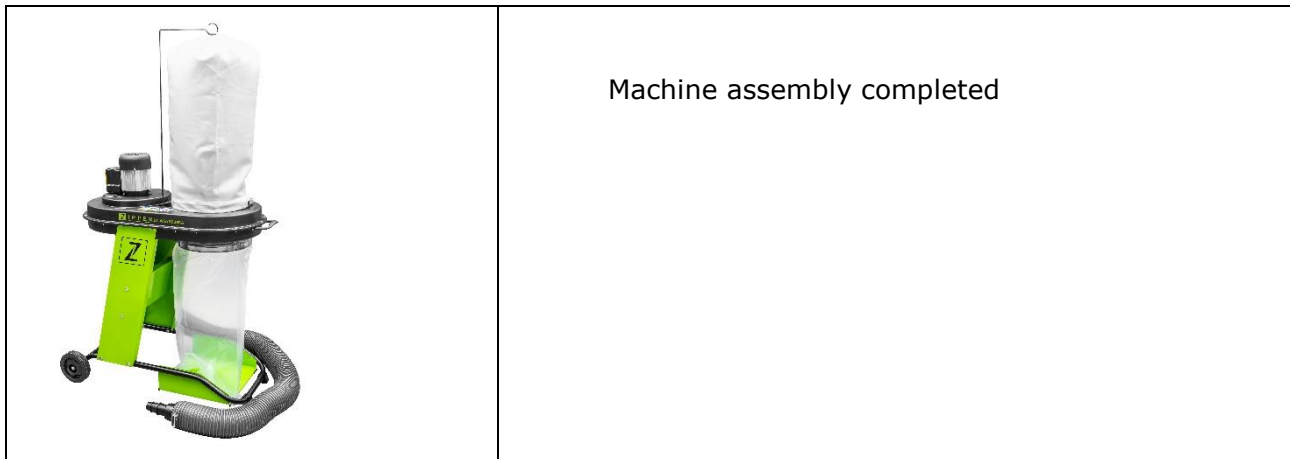

## 13 OPERATION

Only operate the machine in perfect condition. Before each operation, carry out a visual inspection of the machine. Safety devices, power supply lines and operating elements must be checked carefully. Check screw connections for damage and tightness.

### 13.1 Operation instructions

#### WARNING



**Perform all machine settings with the machine being disconnected from the power supply!**

#### HINWEIS



- **Place the machine next to the woodworking machine in a way that it will not interfere with your work!**
- **Start to work with the woodworking machine only until the dust collector has reached full speed!**

### 13.2 Connection of dust collector to machine

Dust collector plug:  $\varnothing$  100mm

Ensure dust collector tubes to be composed of hardly inflammable material and antistatic.

The total distance between dust collector hood and machine dust collector hood shall not exceed 10 meters.

There are four hose adapters and one y-adapter supplied.

- Select the hose adapter that best fits to the dust producing machine outlet and attach it to the hose coupler.
- Connect the dust collector adapter to the dust producing machine outlet. Make sure, that the connection is tight.

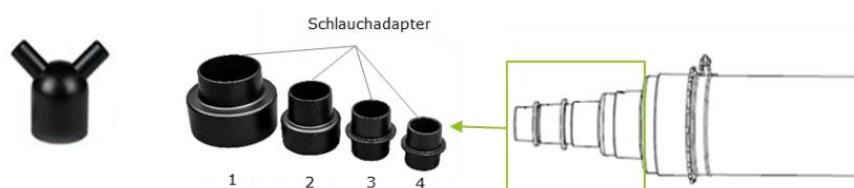





### 13.3 ON-OFF-Switch



(I): ON-position  
(0): OFF-position

### 13.4 Starting the machine

- Check that the extraction hose is attached firmly to the adapter of both dust collector and woodworking machine.
- Check if the sawdust collecting bag is tightened well.
- Start the dust collector by switching to the ON-position (I).
- Now start the woodworking machine.

### 13.5 Stopping the machine

- Switch off the woodworking machine first.
- Turn off the dust collector by switching to OFF-position (0).

### 13.6 After operation

#### NOTICE



**After completing the work, the woodworking machine must be switched off first, and then the dust collector:**

- Turn off the machine by pressing the ON-OFF-switch (0).
- Disconnect the machine from the power supply by removing the plug from the socket.

### 13.7 Automatic operation

If you connect a woodworking machine to the dust collector, you can turn on/off the dust collector from the woodworking machine.

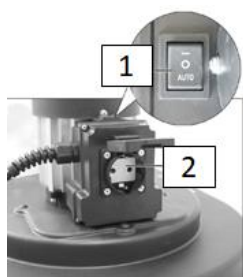

- Connect the woodworking machine to the automatic socket-outlet (2).

#### 13.7.1 Automatic operation - Starting



- Put the switch of the dust collector (1) to the AUTO-position
- When you start the woodworking machine, the dust collector is turned on too.

#### 13.7.2 Automatic operation – Stopping

When you turn off the woodworking machine, the dust collector switches off automatically with a time delay.



## 14 CLEANING, MAINTENANCE, STORAGE, DISPOSAL

### WARNING



**Danger due to electric voltage!** Don't clean or do maintenance on the machine while it is still connected to the power supply: Damages to machine and injuries might occur due to unintended switching on of the machine!

**Therefore:** Switch the machine off and disconnect it from the power supply before any maintenance works or cleaning is carried out.

### NOTICE



Only a regularly serviced and well maintained machine can be a satisfactory tool. Maintenance and service deficiencies can lead to unpredictable accidents and injuries.

Repairs requiring special expertise should be carried out only by authorized service centres.

**Improper repairs can damage the machine or affect your safety.**

### 14.1 Cleaning

### NOTICE



**The usage of certain solutions containing ingredients damaging metal surfaces as well as the use of scrubbing agents will damage the machine surface!**

Clean the machine surface with a wet cloth soaked in a mild solution.

Clean your machine regularly after every usage. Remove chips and dust from the machine regularly after operation:

- Clean the base frame and the device unit with a damp cloth.
- Clean the electric motor and the ON-OFF-Switch only with a dry cloth.

#### Attention:

- Do not splash the motor and the ON-OFF-Switch directly with a water jet.
- Always wear a dust mask when emptying the sawdust collector bag and cleaning the machine (particle filter - filter class 2).

Prepare the surfaces and lubricate the bare machine parts with an acid-free lubricating oil. Regular cleaning is a prerequisite for the safe operation of the machine and its long service life.

### 14.2 Maintenance

The machine is low-maintenance and only a few parts have to be serviced. Nevertheless, malfunctions or defects which could impair the safety of the user must be rectified immediately!

### WARNING



**Danger due to electrical voltage!** Handling the machine with the power supply up may result in serious injury or death. Always disconnect the machine from the power supply before servicing or maintenance work and secure it against unintentional restart!



NOTICE



Only a regularly serviced and well maintained machine can be a satisfactory resource. A lack of maintenance and care can lead to unforeseeable accidents and injuries.

Repairs that require special expertise should only be carried out by trained professionals.

**Improper intervention may damage the machine or endanger your safety.**

14.2.1 Servicing and maintenance plan

Intervall	Component	Measure
Before operating the machine, after every maintenance, servicing and after prolonged storage	Nuts Bolts	Check if securely tightened
	Sawdust collecting bag	Check, if necessary empty it
	Filter bag	Check, if necessary, change the filter bag
	Extraction hose	Check for damage
	Wires	Check for damage
	ON-OFF-Switch	Check for damage
	Switch housing	Check for damage
	Electric motor	Check for damage
	Fan housing	Check for damage
	Safety devices	Check the condition
	Security stickers	Check the condition. If necessary replace them.
Monthly	dust collector hood	Check for deposits especially on the protective fence. If necessary clean it.

14.2.2 Emptying the sawdust collecting bag

Empty the chip collection bag after completing the work but at the latest when the maximum filling volume of 65 l has been achieved.

Procedure:

- **Attention:** Disconnect the machine from power supply!
- Shake the sawdust collecting bag and let the dust settle for 10 minutes.
- Hold the filled sawdust collecting bag with your hand.
- Open the quick release fastener.
- Disassemble the sawdust collecting bag and dispose the contents in an environmentally friendly manner.
- Replace the sawdust collecting bag and fix it with the quick release fastener.

14.2.3 Changing the sawdust collecting bag

Procedure:

- **Attention:** Disconnect the machine from power supply!
- Before changing the sawdust collecting bag, the machine must be switched off at least 10 minutes before, so as to allow dust particles to settle.
- Hold the filled sawdust collecting bag with your hand.
- Open the quick release fastener and remove the dust collecting bag.
- Replace the sawdust collecting bag and fix it with the quick release fastener.

Only use sawdust collecting bags that match the dimensions of the machine. Only use 100 percent tight chip trap bags.



**14.2.4 Cleaning the filter bag**

The machine achieves the highest efficiency, with cleaned filter bag.

Before cleaning the filter bag, the machine must be switched off at least 10 minutes before, so as to allow dust particles to settle.

**Procedure:**

- **Attention:** Disconnect the machine from power supply!
- Only beat the filter bag.
- Make sure that the filter bag is hung up.

If the efficiency is no longer increased after cleaning, the filter bag should be renewed.

**14.3 Storage**

When storing the machine it must not be kept in a damp room and must be protected against the influence of weather conditions.

**14.4 Disposal**



Observe the national waste disposal regulations. Never dispose of the machine, machine components or equipment in residual waste. If necessary, contact your local authorities for information on the disposal options available.

If you buy a new machine or an equivalent device from your specialist dealer, he is obliged in certain countries to dispose of your old machine properly.

**15 TROUBLE SHOOTING**

**WARNING**



**Danger due to electrical voltage!** Manipulating the machine with the power supply up may result in serious injury or death. Before carrying out any troubleshooting work, always disconnect the machine from the power supply and secure it against unintentional recommissioning.

Many possible sources of error can be excluded in advance if the machine is properly connected to the mains.

If you are unable to carry out necessary repairs properly and/or do not have the required training, always consult a specialist to solve the problem.

<b>Trouble</b>	<b>Possible cause</b>	<b>Solution</b>
<b>The magnetic support has no magnetic force</b>	• Switch defective	• Repair switch
	• Power supply is off	• Repair power supply
	• Fuse is defectivet	• Change fuse
	• Electric contactor is defective	• Repair or change electric contactor
<b>Dust emerges from</b>	• Leaking or blocked connections	• Check connection • Remove blockages
	• Dust bag or filter bag is defective or incorrectly installed	• Check bags • Change defective bags
<b>Loud noise in the fan wheel housing</b>	• Extracting of a big part	• Switch of the machine, disconnect the machine and remove the part
	• Loosen fan wheel	• Tighten the fan wheel



## 16 PREDGOVOR

### Poštovani korisniče!

Ova Uputa za uporabu sadrži informacije i važne upute za sigurno pokretanje i rukovanje ZIPPER odsisnim uređajem ZI-ASA550ESA za koji se u nastavku koristi pojam "stroj".



Uputa je sastavni dio dotičnog stroja i ne smije se uklanjati. Za kasnije ju korištenje čuvajte na prikladnom i korisnicima (vlasniku) lako dostupnom mjestu zaštićenom od prašine i vlage i priložite u stroju kad ga predajete trećim osobama!

### **Posebno obratite pozornost na poglavlje Sigurnost!**

Zbog stalnog razvoja naših proizvoda slike i sadržaji mogu se neznatno razlikovati. Ako uočite pogreške, molimo vas da nas obavijestite.

Pridržavamo pravo tehničkih izmjena!

**Robu odmah po primitku provjerite i na teretnom listu zabilježite eventualne reklamacije prilikom primopredaje od strane dobavljača!**

**Transportna oštećenja treba nam posebno dojaviti u roku od 24 sata.**

**Za transportna oštećenja koja nisu zabilježena ZIPPER ne može preuzeti nikakvo jamstvo.**

### **Autorsko pravo**

© 2020.

Ova dokumentacija je zaštićena autorskim pravom. Pridržavamo sva prava koja iz toga proizlaze! Posebno ćemo sudski goniti pretisak, prevođenje i uzimanje fotografija i slika.

Nadležni sud je Zemaljski sud u Linzu ili sud nadležan za 4707 Schlüsslberg.

### **Adresa servisne službe**

**ZIPPER MASCHINEN GmbH**

Gewerbepark 8, A-4707 Schlüsslberg  
AUSTRIJA

Tel : +43 7248 61116

Faks: +43 7248 61116-720

E-pošta: [info@zipper-maschinen.at](mailto:info@zipper-maschinen.at)



## 17 SIGURNOST

Ovaj odjeljak sadrži informacije i važne upute za sigurno pokretanje i rukovanje strojem.



Radi vlastite sigurnosti prije pokretanja pažljivo pročitajte ovu uputu za uporabu. To vam omogućava sigurno rukovanje strojem, a time sprečavate nesporzume te ljudske i materijalne štete. Osim toga vodite računa o simbolima i piktogramima koji se koriste na stroju te o uputama o sigurnosti i upozorenjima na opasnost!

### 17.1 Namjenska uporaba

Stroj je namijenjen isključivo sljedećim radovima:

Usisavanje piljevine i plastičnih strugotina (ne drvene prašine) na strojevima za obradu drva kao što su glodalice, stolne kružne pile i blanje u predviđenim ograničenjima.

**Za drugačije korištenje koje izlazi iz ovih okvira te za materijalne štete ili ozljede koje iz toga rezultiraju tvrtka ZIPPER MASCHINEN ne preuzima nikakvu odgovornost niti jamstvo.**

#### 17.1.1 Tehnička ograničenja

Stroj je namijenjen za uporabu u sljedećim uvjetima u okruženju:

Rel. vlažnost:	maks. 70 %
Temperatura (rad)	+5° C do +40° C
Temperatura (skladištenje, transport)	-25° C do +55° C

Stroj nije namijenjen za rad na otvorenom.

Stroj nije namijenjen za rad u uvjetima u kojima prijeto opasnost od eksplozije.

**Ovaj uređaj ne ispunjava strukovna pravila o sigurnosti BG-Holz ZH 1/139 za odvajanje drvene prašine!**

#### 17.1.2 Zabranjena uporaba / opasna pogrešna uporaba

- Rad stroja na otvorenom.
- Rad stroja bez odgovarajućih fizičkih ili mentalnih sposobnosti.
- Rad stroja bez poznavanja Upute za uporabu.
- Usisavanje drvene prašine i piljevine za komercijalnu upotrebu. O nekomercijalnoj upotrebi radi se kad uređaj za odsis piljevine ne upotrebljavaju zaposlenici, osobe u strukovnom obrazovanju u radnom odnosu.
- Promjene konstrukcije stroja.
- Promjene postavki za regulaciju motora.
- Nije dopušten rad stroja s materijalima koji nisu izričito navedeni u ovom priručniku.
- Usisavanje eksplozivnih i po ljudsko zdravlje štetnih medija kao što su gorivi plinovi (npr. maglica od boje ili laka), eksplozivni mediji, metalni dijelovi, masivni komadi drva te ostaci letava.
- Prilikom čišćenja podova ne smiju se usisavati komadi od drva, metala ili kamena ili slično.
- Rad stroja u uvjetima u kojima postoji opasnost od požara ili eksplozije (stroj tijekom rada može iskriti).
- Rad stroja izvan tehničkih ograničenja navedenih u ovoj Uputi.
- Uklanjanje sigurnosnih oznaka na stroju.
- Mijenjanje, zaobilaženje ili stavljanje van snage sigurnosnih naprava na stroju.
- Vreće za piljevinu od polietilena moraju biti debele min. 0,2 mm!
- Ako se upotrebljavaju druge vreće od drugih materijala, one moraju imati jednaku mehaničku čvrstoću.
- Stroj nikada ne ostavljajte bez nadzora, a posebno ne kada su u blizini djeca!

Nenamjenska uporaba odn. nepoštivanje objašnjenja i uputa u ovoj Uputi dovodi do prestanka svih jamstvenih prava i prava na naknadu štete prema tvrtki Zipper Maschinen GmbH.

### 17.2 Zahtjevi za korisnika

Stroj je konstruiran tako da njime rukuje jedna osoba. Preduvjeti za rukovanje strojem su fizička i mentalna sposobnost te poznavanje i razumijevanje Upute za uporabu. Osobe koje zbog svojih



fizičkih, senzornih ili mentalnih sposobnosti, neiskustva ili neznanja nisu u stanju sigurno rukovati strojem, ne smiju ga upotrebljavati bez nadzora ili uputa odgovorne osobe.

**Obratite pozornost na to da lokalni zakoni i odredbe mogu određivati najmanju starost rukovatelja te ograničavati upotrebu ovog stroja!**

Prije radova na stroju stavite osobnu zaštitnu opremu.

**Radove na električnim komponentama ili sredstvima za rad smiju obavljati samo stručni električari ili se smiju obavljati samo pod vodstvom i uz nadzor stručnog električara.**

**Naljepnice koje nedostaju ili nisu čitljive odmah treba zamijeniti!**

### 17.3 Opće upute o sigurnosti

Radi sprečavanja pogrešaka u radu, šteta i ugrožavanja zdravlja prilikom radova sa strojem treba uz opća pravila za siguran rad obratiti pozornost na sljedeće točke:

- Stroj se smije upotrebljavati samo u tehnički ispravnom stanju te u skladu s namjenom i uzimajući u obzir pravila za sigurnost i opasnosti! Smetnje koje mogu utjecati na sigurnost, moraju se odmah otkloniti!
- Stroj je koncipiran isključivo za upotrebu u unutrašnjosti.
- Stroj zaštitite od tekućina i vlage (koja uzrokuje kratki spoj).
- Prije svake upotrebe provjerite čvrstoću spojeva na stroju.
- Za postavljanje odaberite ravnu podlogu na kojoj nema vibracija i koja se ne kliže.
- Pobrinite se da oko stroja ima dovoljno prostora!
- Pobrinite se za dobro osvjjetljenje na radnom mjestu kako biste spriječili stroboskopske efekte.
- Radite u dobro prozračenim prostorijama! Stroj zbog emisije prašine u prostoriji ne smije raditi duže od ½ sata dnevno.
- Pazite na čisto radno okruženje.
- Upotrebljavajte samo ispravne alate bez pukotina i drugih nedostataka (npr. deformacija).
- Prije uključivanja stroja uklonite ključ alata i drugi alat za namještanje.
- Iz okruženja stroja uklonite sve prepreke (npr. prašine, piljevine, odrezanih dijelova obradaka itd.).
- Stroj nikada ne ostavljajte bez nadzora dok radi. Isključite stroj prije napuštanja područja rada i osigurajte ga od nehotičnog odn. neovlaštenog ponovnog uključivanja.
- Strojem smije rukovati samo jedna osoba.
- Rad, održavanje i popravljavanje stroja smiju obavljati samo osobe koje poznaju stroj i koje su tijekom tih radova upoznati s mogućim opasnostima.
- Uvjerite se da neovlaštene osobe budu da odgovarajućem sigurnosnom razmaku od stroja (minimalni razmak: 2 m) te posebno djecu udaljite od stroja.
- Tijekom radova na stroju nikada ne nosite labavi nakit, široku odjeću, kravate ili dugačku, raspuštenu kosu.
- Dugačku kosu sakrijte ispod zaštite za kosu.
- Nosite pripijenu radnu odjeću i prikladnu zaštitnu opremu (zaštita za oči, maska za zaštitu od prašine, zaštita za uši; rukavice samo kad radite alatima).
- Metalna prašina može sadržavati kemijske tvari koje mogu negativno utjecati na zdravlje. Radove na stroju obavljajte samo u dobro prozračenim prostorijama. Po potrebi upotrebljavajte sredstva za zaštitu od prašine.
- Uvjerite se da su priključci za usis prašine pravilno priključeni i funkcionalni.
- Uvijek radite pažljivo i s potrebnim oprezom i nikako ne primjenjujte prekomjernu silu.
- Ne preopterećujte stroj!
- Stroj prije postavljanja, adaptacija, čišćenja, održavanja ili servisiranja itd. uvijek zaustavite i odvojite ga od opskrbe strujom. Prije nego počnete raditi na stroju, pričekajte da se svi alati odn. dijelovi stroja potpuno zaustave i stroj osigurajte od nehotičnog ponovnog uključivanja.
- Prije nego počnete s radovima održavanja, uvjerite se da su se dijelovi stroja koji se mogu zagrijati potpuno ohladili.
- Nemojte raditi na stroju ako ste umorni, dekoncentrirani odn. pod utjecajem lijekova, alkohola ili droga!
- Stroj nemojte koristiti u područjima u kojima pare od boja, otapala ili gorivih tekućina predstavljaju potencijalnu opasnost (opasnost od požara odn. eksplozije!).



- U odsisni otvor ne stavljajte nikakve predmete i čistite ga od naslaga koje bi mogle smanjiti snagu usisavanja.

#### 17.4 Električna sigurnost

- Svaki put kad radite strojem na električni pogon trebate biti maksimalno oprezni! Postoji opasnost od strujnog udara, požara i porezotina.
- Prije priključivanja stroja na opskrbu strujom, uvjerite se da je stroj isključen.
- Prije radova održavanja ili namještanja te ako napuštate stroj treba ga odvojiti od napajanja!
- Ne upotrebljavajte provizorne električne priključke.
- Stroj priključujte na zaštitnu strujnu sklopku (30 mA).
- Stroj nikada ne koristite ako je prekidač za uključivanje i isključivanje u kvaru.
- Upotrebljavajte samo prikladne produžne kabele (IEC 60245).
- Redovito provjeravajte ima li oštećenja na priključnom kabele.
- Kabel nikada ne koristite za nošenje stroja.
- Kabel zaštitite od vrućine, ulja i oštih rubova
- Ne upotrebljavajte produžni kabel za izvlačenje utikača iz utičnice.
- Ako upotrebljavate bubanj za kabele, kabel potpuno odmotajte.
- Konektor produžnog kabela mora biti zaštićen od prskanja vode.
- Koristite samo nepromijenjene utikače koji odgovaraju utičnici (bez adaptera kod zaštitno uzemljenih strojeva).
- Propisni utikači i odgovarajuće utičnice umanjuju opasnost od strujnog udara.
- Plastične dijelove ne zamjenjujte metalnim dijelovima. Utikač i utičnica na produžnom kabele mora biti izrađeni od ili bar presvučeni gumom, mekanim PVC-om ili drugim termoplastičnim materijalom iste mehaničke čvrstoće.
- Upotreba stroja u vlažnom okruženju dopušteno je samo ako je izvor struje zaštićen zaštitnom strujnom sklopkom.
- Stroj zaštitite od tekućina (opasnost od kratkog spoja!).
- Električne alate i strojeve nikada ne koristite u okruženju zapaljivih tekućina i plinova (opasnost od eksplozije!).
- Pazite da stroj bude uzemljen.
- Izbjegavajte kontakt tijela s uzemljenim dijelovima.
- Priključivanje na struju odn. popravljavanje električnih dijelova stroja mora obavljati ovlaštenu električar.
- Oštećene vodove za mrežni priključak mora zamijeniti kvalificirana osoba radi sprečavanja opasnosti.

#### 17.5 Posebne upute o sigurnosti za ovaj stroj

- Stroj je isključivo koncipiran za rad u unutrašnjosti.
- Rad s rukavicama na rotirajućim dijelovima nije dopušten (opasnost od uvlačenja)!
- Ako se odsisno crijevo postavlja na električno provodljive dijelove (npr. metalne odsisne poklopce ili cijevi), oni radi odvodnje event. elektrostatske energije moraju biti uzemljeni.
- Odsisni uređaj uvijek uključite prije nego pokrenete stroj za obradu drva.
- Stroj za obradu obratka isključite prije isključivanja odsisnog uređaja.
- Ne dirajte dijelove koji bi se za vrijeme rada mogli zagrijati. Pustite dijelove stroja da se ohlade prije nego počnete s radovima održavanja.
- Prekomjerna buka može dovesti do oštećenja te privremenog ili trajnog gubitka sluha. Nosite zaštitu za uši certificiranu prema odredbama o zaštiti zdravlja i sigurnosti kako biste izbjegli izloženost buci.
- Opasnost od drvene prašine: udisanje drvene prašine opasno je po zdravlje! Prilikom pražnjenja vreće za piljevinu odn. zamjene vreće za filtriranje potrebni su maska za zaštitu od prašine i zaštitne naočale. Kad zbrinjavate otpadnu piljevinu vodite računa o ekološkom zbrinjavanju!
- **POZOR, OPASNOST OD POŽARA:** Osobito je STROGO ZABRANJENO usisavanje zapaljivih para, tekućina, prašine, pepela, drvenih dijelova ili piljevine (plinovi, gorivo, sredstvo za čišćenje, ostavi laka, vodik, prašina od ugljena, magnezija, žita, kamena prašina, vrući pepeo, opušci itd.,... )!

**Nečitka ili uklonjena upozorenja i/ili naljepnice na stroju treba odmah zamijeniti!**





**Lokalne zakone i odredbe mogu određivati najmanju starost rukovatelja te ograničavati upotrebu ovog stroja!**

## 17.6 Upozorenja na opasnost

Usprkos namjenskoj uporabi i dalje postoje druge opasnosti. Uslijed izvedbe i konstrukcije stroja prilikom rukovanja strojem moglo bi doći do opasnih situacija koje su u ovoj Uputi za uporabu označene ovako:

### OPASNOST



Ovakva Uputa o sigurnosti ukazuje na neposredno opasnu situaciju koja, ako se ne spriječi, može dovesti do smrti ili teških ozljeda.

### UPOZORENJE



Ovakva Uputa o sigurnosti ukazuje na moguću opasnu situaciju koja, ako se ne spriječi, može dovesti do teških ozljeda pa čak i do smrti.

### OPREZ



Ovakva Uputa o sigurnosti ukazuje na moguću opasnu situaciju koja, ako se ne spriječi, može dovesti do manjih ili lakih ozljeda.

### NAPOMENA



Ovakva Uputa o sigurnosti ukazuje na moguću opasnu situaciju koja, ako se ne spriječi, može dovesti do materijalne štete.

## 17.7 Ostale opasnosti

Usprkos namjenskoj uporabi i dalje postoje druge opasnosti:

### Opasnost zbog nedostataka na stroju

Ako su jedan ili više dijelova stroja manjkavi, zabranjena je upotreba stroja. Neispravne dijelove treba odmah zamijeniti. Upotrebljavati se smiju samo rezervni dijelovi koje je odobrio proizvođač. Zabranjene su izmjene na stroju. Prije svakog pokretanja stroja provjerite je li potpuno ispravan!

### Opasnost od strujnog udara

Strojem radite samo na izvoru struje koji je osiguran zaštitnom strujnom sklopom! Utičnice moraju biti propisno instalirane, uzemljene i ispitane! Utikače i strujnu mrežu za napajanje smije provjeravati samo električar! Drugi detalji o električnoj instalaciji u ovoj Uputi.

### Opasnost od nehotičnog pokretanja stroja

Prilikom pražnjenja vreće za filtriranje i ako se stroj ne upotrebljava strujni utikač mora biti izvučen!

### Opasnost od drvne prašine

Udisanje drvne prašine opasno je po zdravlje! Prilikom pražnjenja vreće za piljevinu uvijek nosite masku za zaštitu od prašine. Kad zbrinjavate otpadnu piljevinu vodite računa o ekološkom zbrinjavanju!

Ove opasnosti se mogu svesti na najmanju moguću mjeru ako se primjenjuju sigurnosne odredbe, ako se stroj uredno održava i njeguje te ako strojem namjenski rukuje obučeno stručno osoblje.

Neovisno o svim sigurnosnim propisima vaš zdravi razum i vaša odgovarajuća tehnička kvalifikacija/obuka jesu i ostaju najvažniji čimbenik sigurnosti za ispravno rukovanje strojem!

**Siguran rad u prvom redu ovisi o vama!**



## 18 MONTAŽA

### 18.1 Provjera opsega isporuke

Nakon isporuke odmah provjerite ima li oštećenja od transporta nedostaju li neki dijelovi.

### 18.2 Radno mjesto

Za stroj odaberite odgovarajuće mjesto. Poštujte zahtjeve o sigurnosti i dimenzije stroja. Odabrano mjesto mora osiguravati odgovarajući priključak na električnu mrežu.

### 18.3 Transport

Stroj u ambalaži transportirajte do mjesta postavljanja.

Za manevriranje sastavljenim strojem predviđena je drška na jedinici uređaja.

### 18.4 Električni priključak

#### UPOZORENJE



**Opasni električni napon!** Priključivanje stroja i električna ispitivanja, održavanje i popravke smiju obavljati samo stručno prikladno osoblje pod vodstvom i nadzorom električara!

#### UPOZORENJE



**U radu sa strojem bez uzemljenja: u slučaju smetnje u funkciji moguće su teške ozljede zbog strujnog udara!**

**Zato:** Stroj mora raditi na utičnici s uzemljenjem.

Sljedeće upute upućene su električaru. Priključivanje stroja treba obavljati isključivo električar!

9. Električni priključak stroja pripremljen je za rad na uzemljenoj utičnici s naponom od 230 V!
10. Na utikaču za priključak ne smiju se vršiti nikakve izmjene!
11. Vod za uzemljenje je žuto-zelene boje!
12. Strujna mreža za napajanje mora imati osiguranje od 16A.
13. Provjerite odgovara li napon mreže zahtjevima stroja.
14. U slučaju popravka ili zamjene vod za uzemljenje se ne smije priključivati na utičnicu koja je pod naponom!
15. Uvjerite se da je produžni kabel u dobrom stanju i da je prikladan za prijenos struje. Poddimenzionirani kabel smanjuje prijenos struje i jako se zagrijava.
16. Oštećeni kabel treba odmah zamijeniti!

#### NAPOMENA





Upotrebljavajte samo dopuštene produžne kabele s presjekom navedenim u sljedećoj tablici.



Napon	Produžetak	Presjek žice
<b>220 V-240 V</b> <b>50 Hz</b>	<27 m	1,5 mm <sup>2</sup>
	<44 m	2,5 mm <sup>2</sup>
	<70 m	4,0 mm <sup>2</sup>
	<105 m	6,0 mm <sup>2</sup>

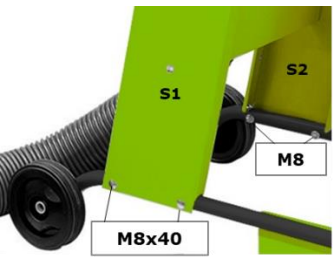
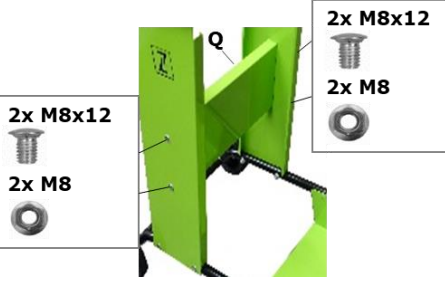
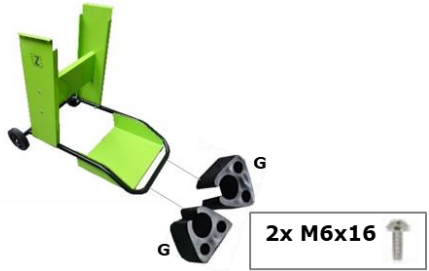

## 18.5 Sastavljanje

 <p>1x M10x75 1x Ø10 1x Ø10 1x A10 1x M10</p>	<p><b>7. Montaža kotača na okvir voznog postolja</b></p> <ul style="list-style-type: none"><li>- Vijak M10x75 s podloškom Ø 10 umetnite s prednje strane kroz okretni kotač.</li><li>- Drugu podlošku Ø 10 + opružni prsten A10 stavite na vijak i sve osigurajte maticom M10.</li></ul> <p><b>Pažnja:</b> maticu nemojte prejako zatezati. Kotač se mora moći okretati!</p>
 <p>F R</p>	<ul style="list-style-type: none"><li>- Kotač vijcima pričvrstite u osovinu okvira voznog postolja (F) i maticu zategnite protiv osovine. Stavite poklopac kotača (R).</li></ul>
 <p>S1 S2 M8x40 M8</p>	<p><b>8. Sastavljanje okvira voznog postolja</b></p> <ul style="list-style-type: none"><li>- Vijcima pričvrstite oba bočna lima (S1+S2).</li><li>- Za svaki bočni lim potrebna su vam 2 vijka M8x40 i 2 matice M8.</li></ul>
 <p>2x M8x12 2x M8 2x M8x12 2x M8</p>	<ul style="list-style-type: none"><li>- Poprečnu vezu (Q) s 4 vijka M8x12 i 4 maticama M8 montirajte na okvir voznog postolja.</li></ul>
 <p>G G 2x M6x16</p>	<ul style="list-style-type: none"><li>- Dva gumena graničnika (G) vijcima M6x16 i dvjema podloškama montirajte na okvir voznog postolja.</li></ul>



### 9. Postavljanje jedinice uređaja na okvir voznog postolja

- Predmontiranu jedinicu uređaja (GE) postavite na bočne dijelove okvira voznog postolja (F).



- Jedinicu uređaja na svakoj strani pričvrstite s pomoću 2 vijaka M5x16 i 2 matica M5.
- Nakon toga treba zategnuti četiri vijčana spoja.

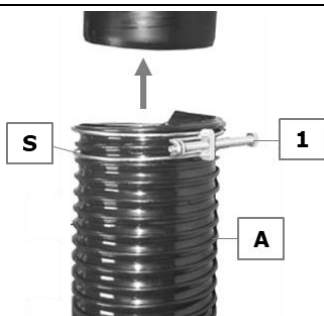

### 10. Montaža odsisnog crijeva

- Spojite odsisno crijevo (A) i pričvrstite ga crijevnom objemnicom (S).
- Odsisno crijevo pričvrstite tako da vijak (1) na objemnici za crijevo zategnete s nekoliko okreta.



### 11. Montaža vreće za piljevinu

- Postavite vreću za piljevinu (Sp) i pričvrstite ju brzim zatvaračem (S).

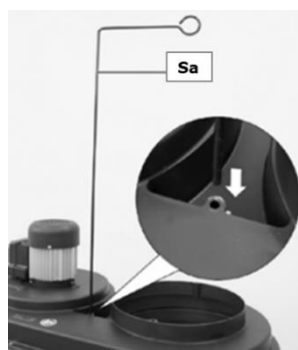

### 12. Montaža vreće za filtriranje

- Montirajte ovjes vreće (Sa).

	<ul style="list-style-type: none"> <li>- Brzi zatvarač (S) gurnite kroz rub vreće za filtriranje (F).</li> </ul>
	<ul style="list-style-type: none"> <li>- Vreću za filtriranje zakvačite za kuku na ovjesu vreće.</li> <li>- Vreću za filtriranje pričvrstite zatvaranjem brzog zatvarača (7).</li> </ul>
	<p>Stroj je potpuno sastavljen.</p>

## 19 RAD

Strojem radite samo ako je u besprijekornom stanju. Prije svakog rada treba izvršiti vizualnu provjeru stroja. Sigurnosne naprave, električne vodove i komandne elemente treba vrlo detaljno prekontrolirati. Provjerite čvrsti dosjed i oštećenje vijčanih spojeva.

### 19.1 Upute o radu

#### UPOZORENJE



Sve radove prepravljanja izvršavajte samo kad je stroj isključen sa strujne mreže!

#### NAPOMENA



Stroj postavite uz stroj za obradu drva tako da vas ne ometa tijekom rada!  
**Važno:** stroj za obradu drva pokrenite tek kad odsisni uređaj postigne puni broj okretaja!

### 19.2 Priključivanje na stroj za obradu drva

Priključak odsisa: **Ø 100mm Ø**

Korištena odsisna crijeva moraju biti od teško zapaljivog materijala i moraju imati antistatička svojstva. Odaljenost između odsisnog uređaja i stroja za obradu drva ne bi trebala biti veća od 10 dužnih metara. Opseg isporuke obuhvaća četiri adaptera za crijeva te jedan adapter Y.

Izaberite jedan adapter za crijevo koji odgovara promjeru odsisnog priključka na stroju za obradu drva ili sljedeći po veličini te ga pričvrstite na odsisni priključak. Odsisni priključak spojite pomoću odgovarajućeg crijeva i osigurajte ga tako da se uspostavi čvrsti spoj.

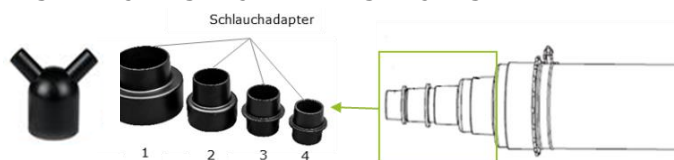

### 19.3 Prekidač za uključivanje/isključivanje



Pritisnite (I): uključivanje  
Pritisnite (0): isključivanje

#### 19.3.1 Uključivanje

- Provjerite je li odsisno crijevo čvrsto spojeno na odsisni uređaj odn. na odsisni adapter na stroju za obradu drva.
- Provjerite je li vreća za piljevinu dobro pričvršćena.
- Odsisni uređaj uključite pritiskom na (I) i pričekajte da ventilator postigne puni broj okretaja.
- Ako se vreća za filtriranje nakon nekoliko sekundi sama ne napuše, povucite ju prema gore.
- Uključite stroj za obradu drva.

#### 19.3.2 Isključivanje

- Isključite stroj za obradu drva.
- Odsisni uređaj nakon isključivanja stroja za obradu drva pustite da još kratko vrijeme radi.
- Odsisni uređaj isključite pritiskom na (0).

### 19.4 Automatski način rada

Kad stroj za obradu drva spojite na odsisni uređaj, odsisni uređaj možete uključivati odn. isključivati preko stroja za obradu drva.

	<p>- U tu svrhu stroj za obradu drva priključite na utičnicu za automatski način rada(2).</p>
--	---

#### 19.4.1 Uključivanje automatskog načina rada



- Prekidač odsisnog uređaja (1) stavite u položaj AUTO.
- Kad pokrenete stroj za obradu drva, uključit će se odsisni uređaj.



### 19.4.2 Isključivanje automatskog načina rada

Kad isključite stroj za obradu drva, automatski se uz vremensku odgodu isključuje odsisni uređaj.

## 19.5 Nakon rada

### NAPOMENA



**Kad završite s radom, najprije treba isključiti stroj za obradu drva, a zatim odsisni uređaj:**

- Stroj isključite pritiskom prekidača za uključivanje i isključivanje (0).
- Izvucite utikač iz priključne kutije i tako stroj odvojite od napajanja naponom.

## 20 ČIŠĆENJE, ODRŽAVANJE, SKLADIŠTENJE, ZBRINJAVANJE

### UPOZORENJE



**Opasnost od električnog napona!** Rukovanje strojem može dovesti do teških ozljeda ili smrti. Stroj prije radova održavanja odn. servisiranja odvojite od napajanja naponom i osigurajte od nehotičnog ponovnog uključivanja!

### NAPOMENA



Samo redovito održavani i dobro njegovani uređaj može biti zadovoljavajuće pomagalo. Nedostatan održavanje ili njega mogu dovesti do nepredvidivih nezgoda i ozljeda. Popravke koji zahtijevaju posebna stručna znanja trebaju obavljati samo ovlašteni servisni centri.

**Nestručne intervencije mogu oštetiti uređaj ili ugroziti Vašu sigurnost.**

### 20.1 Čišćenje

### NAPOMENA



**Upotreba otapala, agresivnih kemikalija ili abrazivnih sredstava dovodi do materijalne štete na stroju!**

**Zato:** Prilikom čišćenja upotrebljavajte samo vodu i po potrebi blaga sredstva za čišćenje!

Nakon svakog stavljanja u pogon stroj i sve njegove dijelove treba temeljito očistiti. Nakon rada sa stroja redovito uklanjajte piljevinu i prašinu:

- Postolje i jedinicu uređaja čistite vlažnom krpom.
- Elektromotor i prekidač za uključivanje i isključivanje obrišite suhom krpom.

#### Pažnja:

- Motor i prekidač ne prskajte izravno mlazom vode.
- Prilikom pražnjenja i čišćenja obavezno nosite masku za zaštitu od prašine (filtrar čestica – klasa 2).

Pripremite sve površine i nepremazane metalne dijelove stroja premažite uljem za podmazivanje bez kiseline.



## 20.2 Održavanje

Stroj ne zahtijeva puno održavanja i ima malo dijelova koje korisnik mora servisirati. Neovisno o tome smetnje ili kvarovi koji mogu utjecati na sigurnost stroja moraju se odmah otkloniti!

### UPOZORENJE



**Opasnost od električnog napona!** Rukovanje strojem može dovesti do teških ozljeda ili smrti. Stroj prije radova održavanja odn. servisiranja odvojite od napajanja naponom i osigurajte od nehotičnog ponovnog uključivanja!

### NAPOMENA



Samo redovito održavani i dobro njegovani uređaj može biti zadovoljavajuće pomagalo. Nedostatno održavanje ili njega mogu dovesti do nepredvidivih nezgoda i ozljeda. Popravke koji zahtijevaju posebna stručna znanja trebaju obavljati samo ovlašteni servisni centri.  
**Nestručne intervencije mogu oštetiti uređaj ili ugroziti vašu sigurnost.**

### 20.2.1 Servisiranje i plan održavanja

Interval	Komponenta	Mjera
Prije pokretanja, nakon svakog održavanja ili servisiranja odn. nakon dugotrajnijeg skladištenja	Matice, vijci	Provjeriti čvrstoću i po potrebi zategnuti labave vijčane spojeve.
	Vreća za piljevinu	Kontrola, po potrebi isprazniti
	Vreća za filtriranje	Kontrola, po potrebi očistiti vreću za filtriranje kako bi se sačuvao njezin kapacitet filtriranja.
	Odsisno crijevo	Kontrola oštećenja
	Kabel	Kontrola oštećenja
	Prekidač za uključivanje/isključivanje	Kontrola oštećenja
	Kućište prekidača	Kontrola oštećenja
	Elektromotor	Kontrola oštećenja
	Kućište ventilatora	Kontrola oštećenja
	Sigurnosne naprave	Provjeriti stanje
Upozorenja i upute o sigurnost na stroju	Provjeriti ispravnost i čitljivost i po potrebi zamijeniti.	
Mjesečno	Priključak za odsis	Čišćenje, ako je potrebno. Na zaštitnoj rešetki s vremenom se mogu nakupiti naslage koje smanjuju snagu usisavanja.

Pražnjenje vreće za piljevinu

Vreću za piljevinu ispraznite nakon završetka radova, a najkasnije kad se dosegne maks. volumen punjenja od 65 l.

#### Postupak:

- **Pažnja:** izvucite mrežni utikač!
- Protresite vreću za filtriranje i 10 minuta ju pustite da se slegne.
- Punu vreću za piljevinu držite jednom rukom.
- Otvorite brzosteznu napravu.
- Izvadite vreću i ekološki zbrinite sadržaj.
- Vreću opet stavite na držač i pričvrstite ju brzosteznom napravom.

### 20.2.2 Zamjena vreće za piljevinu

#### Postupak:

- **Pažnja:** izvucite mrežni utikač!





- Prije zamjene vreće za piljevinu stroj treba isključiti najmanje 10 minuta prije toga kako bi se čestice prašine slegle.
- Punu vreću za piljevinu držite jednom rukom.
- Otvorite brzosteznu napravu i izvadite vreću za piljevinu.
- Novu vreću za piljevinu stavite na držač i pričvrstite brzosteznom napravom.

Upotrebljavajte isključivo vreće za piljevinu koje odgovaraju dimenzijama stroja. Upotrebljavajte isključivo 100% nepropusne vreće za piljevinu.

### 20.2.3 Čišćenje vreće za filtriranje

Stroj je najučinkovitiji kad je vreća za filtriranje očišćena. Prije čišćenja vreće za filtriranje stroj treba isključiti najmanje 10 minuta prije toga kako bi se čestice prašine slegle.

#### Postupak:

- **Pažnja:** izvucite mrežni utikač!
- Vreću za filtriranje samo isprašite.
- Pritom pazite da je vreća za filtriranje zakvačena.

Ako se nakon čišćenja ne poveća učinkovitost, vreću za filtriranje treba zamijeniti novom.

## 20.3 Skladištenje

U slučaju skladištenja stroj se ne smije čuvati u vlažnoj prostoriji i treba ga zaštititi od atmosferskih utjecaja.

## 20.4 Zbrinjavanje



Poštujte nacionalne propise o zbrinjavanju otpada. Stroj, dijelove stroja ili pogonska sredstva nikad ne zbrinjavajte s običnim otpadom. Po potrebi kontaktirajte lokalne vlasti u vezi s informacijama o dostupnim mogućnostima zbrinjavanja. Ako kod specijaliziranog trgovca kupite novi stroj ili ekvivalentni uređaj, u nekim je zemljama trgovac dužan odgovarajuće zbrinuti stari stroj.

## 21 OTKLANJANJE POGREŠAKA

### UPOZORENJE



**Opasnost od električnog napona!** Rukovanje strojem može dovesti do teških ozljeda ili smrti. Stroj prije radova održavanja odn. servisiranja odvojite od napajanja naponom i osigurajte od nehotičnog ponovnog uključivanja!

Mnogi mogući izvori opasnosti mogu se već unaprijed isključiti ako se stroj pravilno spoji na strujnu mrežu. Ako niste u stanju uredno provesti potrebne popravke i/ili nemate za to propisanu obuku, za otklanjanje problema uvijek potražite stručnjaka.

Pogreška	Mogući uzrok	Uklanjanje
<b>Stroj ne radi</b>	• Sklopka je u kvaru	• Popravite sklopku
	• Napajanje strujom je isključeno	• Provjerite napajanje strujom
	• Osigurač je neispravan	• Zamijenite osigurač
	• Sklopnik je u kvaru	• Zamijenite ili popravite sklopnik
<b>Izlazi prašina</b>	• Propusni ili začepljeni spojevi	• Provjerite spojeve • Uklonite začepljenja
	• Vreća za prašinu ili vreća za filtriranje su neispravne ili pogrešno montirane	• Provjerite vreće • Zamijenite neispravne vreće
<b>Glasni zvuk u kućištu kola ventilatora</b>	• Usisan je veliki komad	• Isključite stroj, odvojite ga od napajanja strujom i uklonite komad
	• Kolo ventilatora je labavo	• Učvrstite ga

## 22 SCHALTPLAN / WIRING DIAGRAM / SPOJNA SHEMA

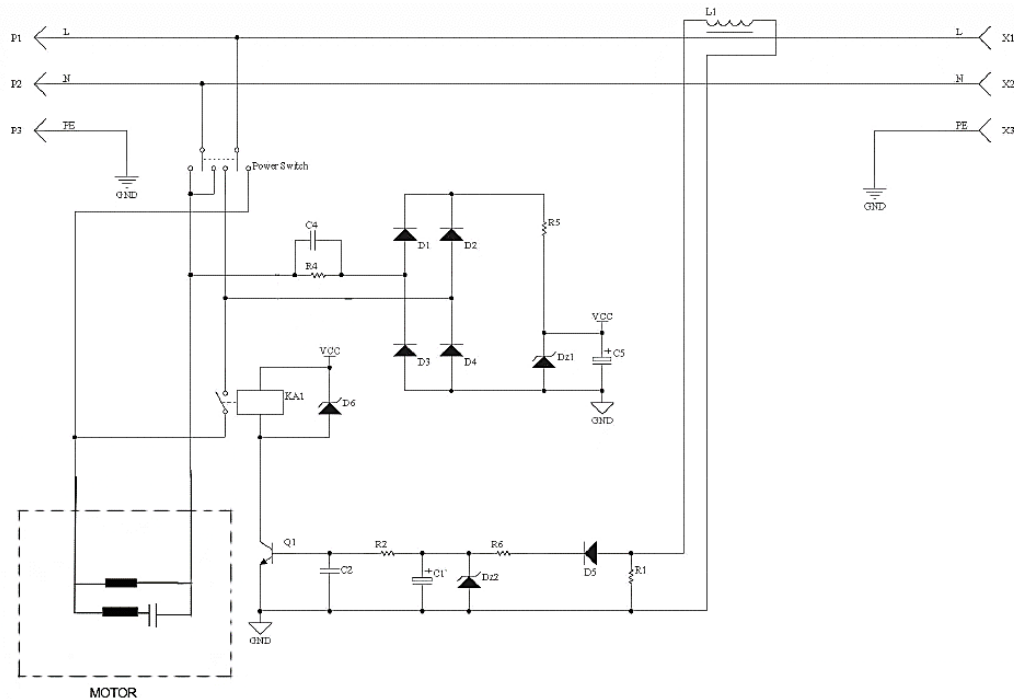

## 23 ERSATZTEILE / SPARE PARTS / REZERVNI DIJELOVI

### 23.1 Ersatzteilbestellung / spare parts order / Naručivanje rezervnih dijelova

(DE) Mit ZIPPER-Ersatzteilen verwenden Sie Ersatzteile, die ideal aufeinander abgestimmt sind. Die optimale Passgenauigkeit der Teile verkürzen die Einbauzeiten und erhöhen die Lebensdauer.

#### HINWEIS

**Der Einbau von anderen als Originalersatzteilen führt zum Verlust der Garantie!**

Daher gilt: Beim Tausch von Komponenten/Teilen nur Originalersatzteile verwenden

Beim Bestellen von Ersatzteilen verwenden Sie bitte das Serviceformular, das Sie am Ende dieser Anleitung finden. Geben Sie stets Maschinentype, Ersatzteilnummer sowie Bezeichnung an. Um Missverständnissen vorzubeugen, empfehlen wir mit der Ersatzteilbestellung eine Kopie der Ersatzteilzeichnung beizulegen, auf der die benötigten Ersatzteile eindeutig markiert sind. [Bestelladresse sehen Sie unter Kundendienstadressen im Vorwort dieser Dokumentation.](#)

(EN) With original ZIPPER spare parts you use parts that are attuned to each other shorten the installation time and elongate your machines lifespan.

#### IMPORTANT

**The installation of other than original spare parts voids the warranty!**

So you always have to use original spare parts

When you place a spare parts order please use the service form you can find in the last chapter of this manual. Always take a note of the machine type, spare parts number and partname. We recommend to copy the spare parts diagram and mark the spare part you need. [You find the order address in the preface of this operation manual.](#)

(HR) Koristeći rezervne dijelove tvrtke ZIPPER koristite rezervne dijelove koji su idealno međusobno usklađeni. Optimalna usklađenost dijelova skraćuje vrijeme ugradnje te produžuje životni vijek.

#### NAPOMENA

**Ugradnjom neoriginalnih rezervnih dijelova prestaje jamstvo!**

Zato vrijedi: Prilikom zamjene komponenata/dijelova koristite samo originalne rezervne dijelove

Prilikom naručivanja rezervnih dijelova koristite servisni obrazac koji možete pronaći na kraju ove upute. Uvijek navedite tip stroja, broj rezervnog dijela i naziv. Kako biste spriječili nesporazume, preporučamo Vam da priložite kopiju nacрта rezervnog dijela na kojem su jasno označeni potrebni rezervni dijelovi.

[Adresu za naručivanje pogledajte u servisnim informacijama u predgovoru ove dokumentacije.](#)

23.2 Explosionszeichnung / exploded view / Rastavljeni nacrt

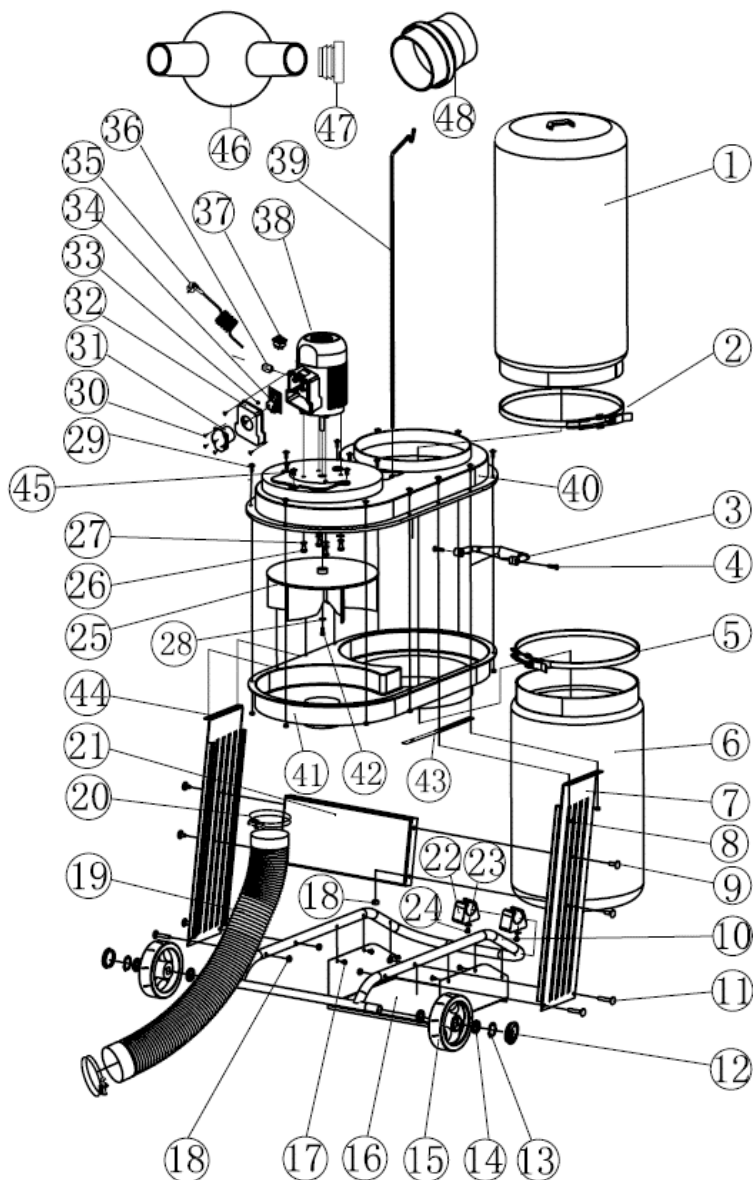

No.	Description	Qty	No.	Description	Qty	No.	Description	Qty
1	bag	1	25	fan	1	13	circlip	2
2	Adapter sets	1	26	bolt M8×12	4	14	plat washer A class	2
3	handle	1	27	washer	4	15	wheel	2
4	screw	2	28	washer	1	16	board	1
5	lower clip	1	29	bolt	14	17	screw M5×6	6
6	plastic bag	1	30	screw	6	18	nut M8	8
7	left plate	1	31	socket	1	19	suction hose	1
8	nut	20	32	switch box	1	20	hose clip	2
9	bolt	4	33	current transformer	1	21	plate	1
10	underframe	1	34	circute board	1	22	pad	2
11	bolt M8×40	4	35	cable	1	23	washer A class	2
12	wheel cap	2	36	cable support	1	24	screw M6×16	2
						37	switch	1
						38	Motor	1
						39	clap	1
						40	bowl upper	1
						41	bowl lower	1
						42	screw	1
						43	strong plate	1
						44	right plate	1
						45	cap	1
						46	Y-adapter	1
						47	end cap	4
						48	adapter sets	1



## **25 GEWÄHRLEISTUNG (DE)**

### **1.) Gewährleistung:**

Die Fa. ZIPPER Maschinen gewährt für mechanische und elektrische Bauteile eine Gewährleistungsfrist von 2 Jahren für den Hobby Einsatz; bei gewerblichem Einsatz besteht eine Gewährleistung von 1 Jahr, beginnend ab dem Erwerb des Endverbrauchers/Käufers. Treten innerhalb dieser Frist Mängel auf, welche nicht auf im Punkt 3 angeführten Ausschlussdetails beruhen, so wird die Fa. Zipper nach eigenem Ermessen das Gerät reparieren oder ersetzen.

### **2.) Meldung:**

Damit die Berechtigung des Gewährleistungsanspruches überprüft werden kann, muss der Käufer seinen Händler kontaktieren; dieser meldet schriftlich den aufgetretenen Mangel am Gerät der Fa. Zipper. Bei berechtigtem Gewährleistungsanspruch wird das Gerät beim Händler von Zipper abgeholt. Retoursendungen ohne vorheriger Abstimmung mit der Fa. Zipper werden nicht akzeptiert und angenommen.

### **3.) Bestimmungen:**

**a)** Gewährleistungsansprüche werden nur akzeptiert, wenn zusammen mit dem Gerät eine Kopie der Originalrechnung oder des Kassenbeleges vom Zipper Handelspartner beigelegt ist. Es erlischt der Anspruch auf Gewährleistung, wenn das Gerät nicht komplett mit allen Zubehörteilen zur Abholung gemeldet wird.

**b)** Die Gewährleistung schließt eine kostenlose Überprüfung, Wartung, Inspektion oder Servicearbeiten am Geräte aus. Defekte aufgrund einer unsachgemäßen Benutzung durch den Endanwender oder dessen Händler werden ebenfalls nicht als Gewährleistungsanspruch akzeptiert. Z.B.: Verwendung von falschem Treibstoffen, Frostschäden in Wasserbehältern, Treibstoff über Winter im Benzintank des Gerätes.

**c)** Ausgeschlossen sind Defekte an Verschleißteilen wie : Kohlebürsten, Fangsäcke, Messer, Walzen, Schneideplatten, Schneideeinrichtungen, Führungen, Kupplungen, Dichtungen, Laufräder, Sageblätter, Spaltkreuze, Spaltkeile, Spaltkeilverlängerungen, Hydrauliköle, Öl-, Luft- u. Benzinfilter, Ketten, Zündkerzen, Gleitbacken usw.

**d)** Ausgeschlossen sind Schäden an den Geräten verursacht durch: Unsachgemäße Verwendung, Fehlgebrauch des Gerätes; nicht seinem normalen Verwendungszweckes entsprechend; Nichtbeachtung der Bedienungs- u. Wartungsanleitung; Höhere Gewalt; Reparaturen oder technische Änderungen durch nicht autorisierte Werkstätten oder Kunden selbst. Durch Verwendung von nicht originalen Zipper Ersatz- oder Zubehörteilen.

**e)** Entstandene Kosten ( Frachtkosten ) und Aufwendungen bei nichtberechtigten Gewährleistungsansprüchen werden nach Überprüfung unseres Fachpersonals dem Kunden oder Händler in Rechnung gestellt.

**f)** Geräte außerhalb der Gewährleistungsfrist: Reparatur erfolgt nur nach Vorkasse oder Händlerrechnung gemäß des Kostenvoranschlages (inkl. Frachtkosten) der Fa. Zipper.

**g)** Gewährleistungsansprüche werden nur für den Kunden eines Zipper Händlers, der das Gerät direkt bei der Fa. Zipper erworben hat, gewährt. Diese Ansprüche sind nicht übertragbar bei mehrfacher Veräußerung des Gerätes.

### **4.) Schadensersatzansprüche und sonstige Haftungen:**

Die Fa. Zipper haftet in allen Fällen nur beschränkt auf den Warenwert des Gerätes. Schadensersatzansprüche aufgrund schlechter Leistung, Mängel, sowie Folgeschäden oder Verdienstausfälle wegen eines Defektes während der Gewährleistungsfrist werden nicht anerkannt. Die Fa. Zipper besteht auf das gesetzliche Nachbesserungsrecht eines Gerätes.



## 26 WARRANTY GUIDELINES (EN)

### 1.) Warranty:

Company ZIPPER Maschinen GmbH grants for mechanical and electrical components a warranty period of 2 years for amateur use; and warranty period of 1 year for professional use, starting with the purchase of the final consumer. In case of defects during this period, which are not excluded by paragraph 3, ZIPPER will repair or replace the machine at its own discretion.

### 2.) Report:

In order to check the legitimacy of warranty claims, the final consumer must contact his dealer. The dealer has to report in written form the occurred defect to ZIPPER. If the warranty claim is legitimate, ZIPPER will pick up the defective machine from the dealer. Returned shippings by dealers which have not been coordinated with ZIPPER, will not be accepted and refused.

### 3.) Regulations:

**a)** Warranty claims will only be accepted, when a copy of the original invoice or cash voucher from the trading partner of ZIPPER is enclosed to the machine. The warranty claim expires if the accessories belonging to the machine are missing.

**b)** The warranty does not include free checking, maintenance, inspection or service works on the machine. Defects due to incorrect usage of the final consumer or his dealer will not be accepted as warranty claims either. Some examples: usage of wrong fuel, frost damages in water tanks, leaving fuel in the tank during the winter, etc.

**c)** Defects on wear parts are excluded, e.g. carbon brushes, collection bags, knives, cylinders, cutting blades, clutches, sealings, wheels, saw blades, splitting crosses, riving knives, riving knife extensions, hydraulic oils, oil/air/fuel filters, chains, spark plugs, sliding blocks, etc.

**d)** Also excluded are damages on the machine caused by incorrect or inappropriate usage, if it was used for a purpose which the machine is not supposed to, ignoring the user manual, force majeure, repairs or technical manipulations by not authorized workshops or by the customer himself, usage of non-original ZIPPER spare parts or accessories.

**e)** After inspection by our qualified personnel, resulted costs (like freight charges) and expenses for not legitimated warranty claims will be charged to the final customer or dealer.

**f)** In case of defective machines outside the warranty period, we will only repair after advance payment or dealer's invoice according to the cost estimate (incl. freight costs) of ZIPPER.

**g)** Warranty claims can only be granted for customers of an authorized ZIPPER dealer who directly purchased the machine from ZIPPER. These claims are not transferable in case of multiple sales of the machine.

### 4.) Claims for compensation and other liabilities:

The liability of company ZIPPER is limited to the value of goods in all cases. Claims for compensation because of poor performance, lacks, damages or loss of earnings due to defects during the warranty period will not be accepted. ZIPPER insists on its right to subsequent improvement of the machine.



## 27 JAMSTVO (HR)

### 1.) Jamstvo:

Tvrtka ZIPPER Maschinen na mehaničke i električne dijelove daje jamstvo u trajanju od 2 godine za neprofesionalnu primjenu; za profesionalnu primjenu daje se jamstvo od 1 godine, počevši od dana kad ga je krajnji korisnik/kupac kupio. Ako se u tom razdoblju utvrde nedostaci koji nisu navedeni u iznimkama u točki 3, tvrtka Zipper će prema vlastitoj prosudbi popraviti ili zamijeniti uređaj.

### 2.) Obavijest:

Da bi se mogla provjeriti opravdanost jamstvenog zahtjeva, kupac mora kontaktirati svojeg trgovca; on će pismeno tvrtki Zipper prijaviti nedostatak na uređaju. U slučaju opravdanog jamstvenog zahtjeva Zipper će preuzeti uređaj kod trgovca. Pošiljke vraćene bez prethodnog dogovora s tvrtkom Zipper neće se prihvatiti.

### 3.) Odredbe:

**a)** Jamstveni zahtjevi će se prihvatiti samo ako je uz uređaj priložena kopija originalnog računa ili potvrde o kupnji prodajnog partnera tvrtke Zipper. Pravo na jamstvo ne vrijedi ako se za preuzimanje ne prijavi uređaj s kompletnim priborom.

**b)** Jamstvo isključuje besplatnu provjeru, održavanje, inspekciju ili servisiranje uređaja. Kvarovi nastali nestručnom uporabom od strane krajnjeg korisnika ili njegovog trgovca neće se prihvatiti kao jamstveni zahtjevi. Primjerice: uporaba pogrešnih goriva, štete od smrzavanja u spremnicima vode, gorivo preko zime ostalo u spremniku benzina.

**c)** Isključeni su kvarovi na potrošnim dijelovima: ugljene četke, prihvatne vreće, noževi, valjci, rezne ploče, rezne naprave, vodilice, spojke, brtve, kotačići, listovi za piljenje, križevi za cijepanje, klinovi za cijepanje, produžeci klina za cijepanje, hidraulička ulja, filtri za ulje, zrak i benzin, lanci, svjećice, klizni blokovi itd.

**d)** Isključene su štete na uređajima uzrokovane: nestručnom uporabom, pogrešnom uporabom uređaja; protivno uobičajenoj namjeni; nepoštivanjem uputa za uporabu i uputa za održavanje; višom silom; popravcima ili tehničkim izmjenama u neovlaštenim radionicama ili od stane samih klijenata. Uporabom neoriginalnih rezervnih dijelova i pribora tvrtke Zipper.

**e)** Nastali troškovi (troškovi prijevoza) i izdaci u slučaju neopravdanih jamstvenih zahtjeva zaračunavaju se nakon provjere od strane našeg stručnog osoblja ili trgovca.

**f)** Uređaji izvan jamstvenog roka: popravak se provodi samo uz predujam ili račun trgovca prema predračunu (uklj. troškove prijevoza) tvrtke Zipper.

**g)** Jamstvena prava se odobravaju samo klijentima trgovca tvrtke Zipper koji je uređaj kupio izravno kod tvrtke Zipper. Prava u slučaju višestruke prodaje uređaja nisu prenosiva.

### 4.) Zahtjevi za naknadu štete i druge odgovornosti:

Odgovornost tvrtke Zipper u svim slučajevima ograničena je na vrijednost uređaja. Zahtjevi za naknadu štete za loš rad, nedostatke te posljedične štete ili izgubljenu zaradu zbog kvara u jamstvenom roku ne priznaju se. Tvrtka Zipper inzistira na zakonskom pravu na naknadni popravak uređaja.



## 28 PRODUKTBEOBACHTUNG

Wir beobachten unsere Produkte auch nach der Auslieferung.

Um einen ständigen Verbesserungsprozess gewährleisten zu können, sind wir von Ihnen und Ihren Eindrücken beim Umgang mit unseren Produkten abhängig:

- Probleme, die beim Gebrauch des Produktes auftreten
- Fehlfunktionen, die in bestimmten Betriebssituationen auftreten
- Erfahrungen, die für andere Benutzer wichtig sein können

Wir bitten Sie, derartige Beobachtungen zu notieren und an diese per E-Mail, Fax oder Post an uns zu senden:

### Meine Beobachtungen / My experiences:

**Name / name:**  
**Produkt / product:**  
**Kaufdatum / purchase date:**  
**Erworben von / purchased from:**  
**E-Mail/ e-mail:**

Vielen Dank für Ihre Mitarbeit! / Thank you for your kind cooperation!

**KONTAKTADRESSE / CONTACT:**  
**Z.I.P.P.E.R MASCHINEN GmbH**  
 4707 Schlüsslberg, Gewerbepark 8  
 AUSTRIA  
 Tel :+43 7248 61116 700  
 Fax:+43 7248 61116 720  
 info@zipper-maschinen.at

## Product monitoring form

We monitor the quality of our delivered products in the frame of a Quality Management policy.

Your opinion is essential for further product development and product choice. Please let us know about your:

- Impressions and suggestions for improvement.
- experiences that may be useful for other users and for product design
- Experiences with malfunctions that occur in specific operation modes

We would like to ask you to note down your experiences and observations and send them to us via FAX, E-Mail or by post:

# SERVICEFORMULAR / SERVICE FORM

Bitte kreuzen Sie eine der untenstehenden an / Please tick one box from below:

- Serviceanfrage / service inquiry  
 Ersatzteilanfrage / spare part inquiry  
 Garantierantrag / guarantee claim

## 1. Daten Antragsteller (\* sind Pflichtfelder) / senders information (\* required)

- \* Vorname, Nachname / first name, family name \_\_\_\_\_  
\* Straße, Hausnummer / street, house number \_\_\_\_\_  
\* PLZ, Ort / ZIP code, place \_\_\_\_\_  
\* Staat / country \_\_\_\_\_  
\* (Mobil)telefon / (mobile) phone \_\_\_\_\_  
*International numbers with country code*  
\* E-Mail \_\_\_\_\_  
Fax \_\_\_\_\_

## 2. Geräteinformationen / tool information

Seriennummer/serial number: \_\_\_\_\_ \*Maschinentype/machine type: \_\_\_\_\_

### 2.1 benötigte Ersatzteile / required spare parts

Ersatzteilnummer / Part No°	Beschreibung / description	Anzahl / number

### 2.2 Problembeschreibung / problem description

Bitte führen Sie in der Fehlerbeschreibung unter anderem an:  
Was hat den Defekt verursacht bzw. was war die letzte durchgeführte Tätigkeit, bevor Ihnen das Problem/der Defekt aufgefallen ist?  
bei Elektrodefekten: Wurde die Stromzuleitung sowie die Maschine bereits von einem Elektrofachmann geprüft

Please describe amongst others in the problem:  
What has cause the problem/defect, what was the last activity before you noticed the problem/defect?  
For electrical problems: Have you had checked you electric supply and the machine already by a certified electrician?

## 3. Bitte beachten

UNVOLLSTÄNDIG AUSGEFÜLLTE FORMULARE KÖNNEN NICHT BEARBEITET WERDEN!  
GARANTIEANTRÄGE KÖNNEN AUSSCHLISSLICH UNTER BEILAGE DES KAUFBELEGES/ABLIEFERBELEGES AKZEPTIERT WERDEN.  
BEI ERSATZTEILBESTELLUNGEN LEGEN SIE DIESEM FORMULAR EINE KOPIE DER BETREFFENDEN ERSATZTEILZEICHNUNG BEI! MARKIEREN SIE DARAUF DIE BENÖTIGTEN ERSATZTEILE. DIES ERLEICHTERT UNS DIE IDENTIFIZIERUNG UND ERMÖGLICHT SO EINE RASCHERE BEARBEITUNG.

VIELEN DANK!

## / Additional information

INCOMPLETELY FILLED SERVICE FORMS CANNOT BE PROCESSED!  
FOR GUARANTEE CLAIMS PLEASE ADD A COPY OF YOUR ORIGINAL SALES / DELIVERY RECEIPT OTHERWISE IT CANNOT BE ACCEPTED.  
FOR SPARE PART ORDERS PLEASE ADD TO THIS SERVICE FORM A COPY OF THE RESPECTIVE EXPLODED DRAWING WITH THE REQUIRED SPARE PARTS BEING MARKED CLEARLY AND UNMISTAKABLE.  
THIS HELPS US TO IDENTIFY THE REQUIRED SPARE PARTS FASTLY AND ACCELERATES THE HANDLING OF YOUR INQUIRY.

THANK YOU FOR YOUR COOPERATION!