

solid[®]
ELEMENTS
BAUHAUS[®]



Buitendeuren



SE 506



Scan deze code voor de maattabel en prijslijst of kijk op nl.bauhaus/deuren/solid-elements-buitendeuren-prijslijst

INHOUDSOPGAVE

Kenmerken buitendeuren	5
Voordeuren SE 500 serie	6
Voordeuren SE 200 serie	16
Achterdeuren SE 500 serie	20
Achterdeuren SE 400 serie	22
Achterdeuren SE 200 serie	26
Achterdeuren SE 100 serie	30
Poortdeuren	31
Stappenplan	32
Dubbele deurenset	33
Veiligheid	34
Deurbeslag	35
Tochtwering	43





ISOLERENDE BUITENDEUREN

KENMERKEN 500 SERIE

- Geen verbindingsnaad tussen de stijl en de dorpel, omdat de deur uit één geheel is vervaardigd.
- Gehele deuropervlak heeft eenzelfde egale structuur.
- Het paneel bestaat niet uit losse verlijmde onderdelen maar is ingefreesd, waardoor hier geen krimpnaad kunnen ontstaan.
- Isolerende kern die in de zomer de warmte en in de winter de kou buiten houdt.



HOUTEN BUITENDEUREN

KENMERKEN 200 SERIE

- V-groef bij de stijl- en dorpel verbinding.
- De stijl heeft een nerfstructuur en het paneel een gladde structuur.
- Het paneel zit ingeklemd tussen de stijl en dorpels.



SE 500 SERIE

Deze serie voordeuren is vervaardigd van hardhouten multiplex platen met een isolerende kern. Door de twee aluminium tussenplaten behouden deze deuren hun vorm en kieren ze niet. Lichte, isolerende en solide deuren.

Deze deuren zijn goed en eenvoudig op maat te maken. Ze kunnen aan alle zijden 35 mm ingekort worden. Vergeet daarbij niet om de randen weer te sealen met een randsealer. Een goede afwerking verlengt de levensduur van de deur.



Door de twee aluminium tussenplaten behoudt de deur zijn vorm

De schuimkern zorgt voor een goede isolatie

Het paneel en de bossing hebben dezelfde structuur

Massief randhout waardoor de deur aan alle zijden 35 mm inkortbaar is.

Alle zijden voorzien van randsealer, die bescherming biedt aan weersinvloeden



Voordeur SE 512

KENMERKEN

- Massieve hardhouten multiplex platen met isolerende kern
- Middengrijs (RAL 7038) gegrond
- Slotgatfrezing mogelijk
- Briefplaatfrezing mogelijk
- Inclusief weldorpel (los meegeleverd)
- Driepuntssluiting, tochtvaldorpel en veiligheidspakket optioneel leverbaar (inclusief de bijbehorende boringen en frezingen)



10

GARANTIE



SE 512
blank isolatieglas met rooster



SE 512 binnenzijde



SE 513
blank isolatieglas met rooster



Bij de voordeuren SE 512 en SE 513 kun je de finish van het draairaambeslag kiezen: chroom, mat chroom of zwart.



SE 501
blank of mat isolatieglas



SE 501
glas in lood 501 isolatieglas



SE 501
glas in lood 502 isolatieglas

SE VP987 RVS



SE VP989 RVS zwart



SE VP922 messing



SE VP906 mat chroom



TIP!

Fraai deurbeslag en
bijpassende brievenbus
geven de deur net een
andere sfeer.

SE VP967 RVS**SE BP919 RVS**

SE 504
blank of mat isolatieglas



SE 504
glas in lood 207 isolatieglas



SE 504
glas in lood 203 isolatieglas



SE 504
glas in lood 204 isolatieglas



SE 504
glas in lood 205 isolatieglas



SE 505
blank of mat isolatieglas



SE 505
glas in lood 501
isolatieglas



SE 505
glas in lood 502
isolatieglas

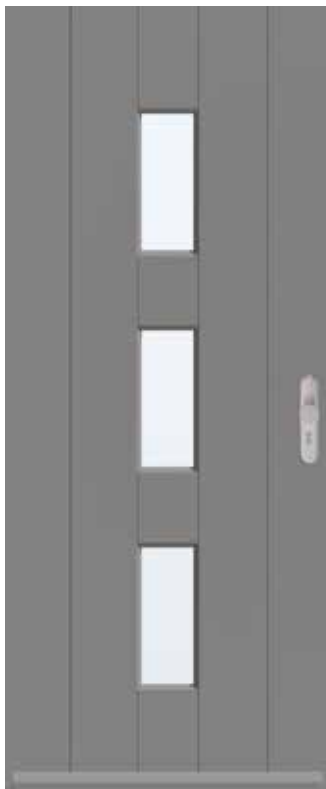

SE 506
blank of mat isolatieglas



SE 502
blank of mat isolatieglas



SE 503
blank of mat isolatieglas

TIP!

Fraai deurbeslag en
bijpassende brievenbus
geven de deur net een
andere sfeer.

SE VP967 RVS**SE BP919** RVS

SE 507
blank of mat isolatieglas bies



SE 507
glas in lood 207
isolatieglas



SE 507
glas in lood 203
isolatieglas



SE 507
glas in lood 204
isolatieglas



SE 507
glas in lood 205
isolatieglas



SE 508
blank of mat isolatieglas
R2/L3



SE 508
blank of mat isolatieglas
L1/R4



SE 510



SE 509
blank of mat isolatieglas
zonder brievenbus met sluitlijst



SE 509
blank of mat isolatieglas
met brievenbus



SE 511

▼ = scharnierzijde



SE 515
R2/L3



SE 515
L1/R4



SE 514



SE 516
R2/L3



SE 516
L1/R4

Deuren SE 508, SE 515 en SE 516 zijn zogenoemde asymmetrische deuren. De draairichting, L1, R2, L3 of R4, bepaalt of het glas aan de linker- of rechterkant van de deur zit.

▼ = scharnierzijde

SE 500 EIKEN

- Massief hardhouten multiplex platen met isolerende kern
- Amerikaans wit eiken fineer, transparant voorbehandeld
- Glaslatten en weldorpel zwart gegrond
- Slotgatfrezing mogelijk
- Briefplaatfrezing mogelijk
- Inclusief weldorpel (los meegeleverd)
- Driepuntssluiting, tochtvaldorpel en veiligheidspakket optioneel leverbaar (inclusief de bijbehorende boringen en frezingen)
- Levertijd circa 12 weken

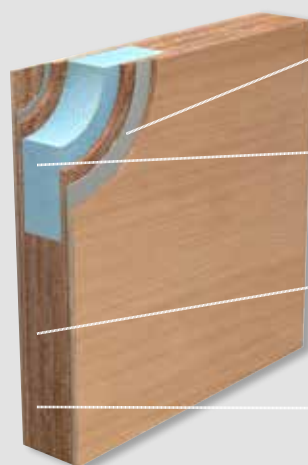

Door de twee aluminium tussenplaten behoudt de deur zijn vorm

De schuimkern zorgt voor een goede isolatie

Massief randhout waardoor de deur aan alle zijden 35 mm inkortbaar is.

Alle zijden voorzien van randsealer, die bescherming biedt aan weersinvloeden



SE 510 eiken



SE 511 eiken



TIP!

Bij deze dichte eiken voordeuren past heel mooi een lange deurgreep!



SE VP1006 aluminium



SE VP1112 aluminium zwart



SE 514 eiken

SE 515 eiken
R2/L3SE 515 eiken
L1/R4

De deur SE 515 eiken is een asymmetrische deur. De draai-richting, L1, R2, L3 of R4, bepaalt of het glas aan de linker- of rechterkant van de deur zit.

TIP!

Bij deze eiken isolerende voordeuren past het zwarte deurbeslag perfect. Mooi en veilig!

SE VP977 RVS zwart **SE VP981** RVS zwart

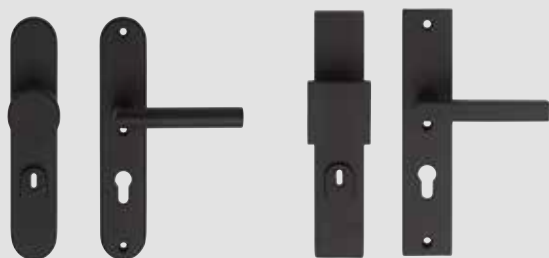

SE VP992 RVS zwart



SE VP989 RVS zwart



▼ = scharnierzijde

SE 200 SERIE

Een mooie en brede selectie voordeuren vervaardigd uit massief hardhout. De deuren hebben een grote glasopening of juist een smalle opening. Diverse glassoorten zijn verkrijgbaar, waaronder fraai glas in lood. Zo zijn er talloze mogelijkheden om een eigen karakter aan jouw deur, en daarmee jouw woning, te geven.



Voordeur SE 203 met glas in lood 202

KENMERKEN

- Massief hardhout
- Middengrijs (RAL 7004) gegrond
- Slotgatsfrezing mogelijk
- Brievenleuf mogelijk (waar afgebeeld)
- Driepuntssluiting, tochtvaldorpel en veiligheidspakket optioneel leverbaar (inclusief de bijbehorende boringen en frezingen)
- Inclusief weldorpel (los meegeleverd)



6
GARANTIE



SE 203
glas in lood 202 isolatieglas



SE 203
blank of mat isolatieglas



SE 201
blank of mat isolatieglas
4 ruits



SE 201
blank of mat isolatieglas
9 ruits



SE 203
glas in lood 202
isolatieglas



SE 204
panelen



SE 204
blank isolatieglas



SE 204
mat isolatieglas
blanke bies



SE 204
glas in lood 203
isolatieglas



SE 204
glas in lood 204
isolatieglas

TIP!

De SE 201 is ook als duo-deur toe te passen. De boven- en onderkant kunnen dan gescheiden van elkaar geopend worden. Net zoals de authentieke boerderijdeuren.

SE VP988 RVS





SE 205
mat isolatieglas
blanke bies



SE 205
glas in lood 205
isolatieglas

TIP!

Een fraai
veiligheidspakket en
brievenbuspakket kan
de deur net een andere
sfeer geven.



Voordeur SE 203 glas in lood 202

SE 500 SERIE

Deze serie achterdeuren is vervaardigd van hardhouten multiplex platen met een isolerende kern. Door de twee aluminium tussenplaten behouden deze deuren hun vorm en kieren ze niet. Lichte, isolerende en solide deuren. Deze achterdeuren zijn goed en eenvoudig op maat te maken. Ze kunnen aan alle zijden 35 mm ingekort worden. Vergeet daarbij niet om de randen weer te sealen met een randsealer. Een goede afwerking verlengt de levensduur van de deur.

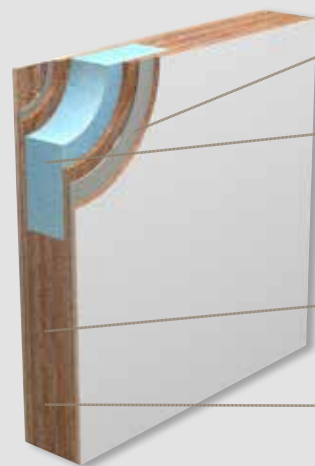

Door de twee aluminium tussenplaten behoudt de deur zijn vorm

De schuimkern zorgt voor een goede isolatie

Massief randhout waardoor de deur aan alle zijden 35 mm inkortbaar is.

Alle zijden voorzien van randsealer, die bescherming biedt aan weersinvloeden



Achterdeur SE 556 met HR++ isolatieglas

KENMERKEN ISOLERENDE ACHTERDEUREN

- Massieve hardhouten multiplex platen met isolerende kern
- Verkrijgbaar met HR++ isolatieglas
- Middengrijs (RAL 7004) gegrond
- Slotgatfreziging mogelijk
- Driepuntssluiting en veiligheidspakket zijn optioneel leverbaar (inclusief de bijbehorende boringen en frezingen)
- Meer informatie over isolerende deuren op pagina 5



8
GARANTIE



SE 554
HR++ isolatieglas
BWH = 27 cm



SE 555
HR++ isolatieglas
BWH = 40 cm



SE 556
HR++ isolatieglas
BWH = 66 cm



SE 557
HR++ isolatieglas
BWH = 92 cm

HR staat voor Hoog Rendement. HR++ is dubbel glas met een verbeterde coating en een edelgasvulling waardoor de achterdeur nog beter geïsoleerd is. Het houdt weersinvloeden buiten; zowel warmte in de zomer als kou in de winter.

TIP! Maak je achterdeur veilig

SE VP1002
aluminium



SE VP1102
aluminium zwart



BWH = borstweringhoogte, dit is de afstand van onderaan de deur tot de glasopening

ACHTERDEUREN SE 400 SERIE

Meer licht in je huis én een mooi uitzicht naar je tuin. Met deze minimalistische, stoere achterdeur creëer je dat eenvoudig! Door de smalle stijlen van 70 cm heeft deze deur de industriële look zoals je dat ook al veel binnen ziet. Met het bijbehorende smal schild veiligheidsbeslag inclusief speciale smalle driepuntssluiting maak je deze deur helemaal af en je huis veilig.



Achterdeur SE 453 met blank isolatieglas

KENMERKEN

- Zwart (RAL 9011) gegrond
- Stijl- en dorpel verbinding met een V-groef en gemonteerde roedes
- Stijlbreedte 70 mm
- Inclusief gemonteerd blank isolatieglas
- Speciaal veiligheidspakket met smal schild leverbaar

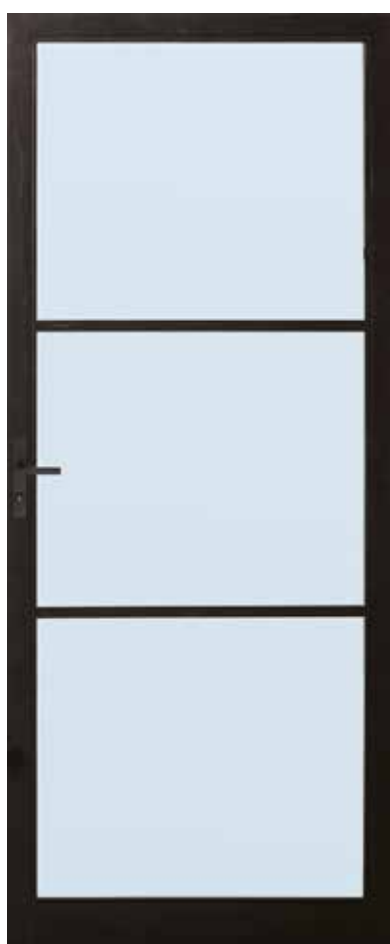

SE 453
gemonteerd blank isolatieglas

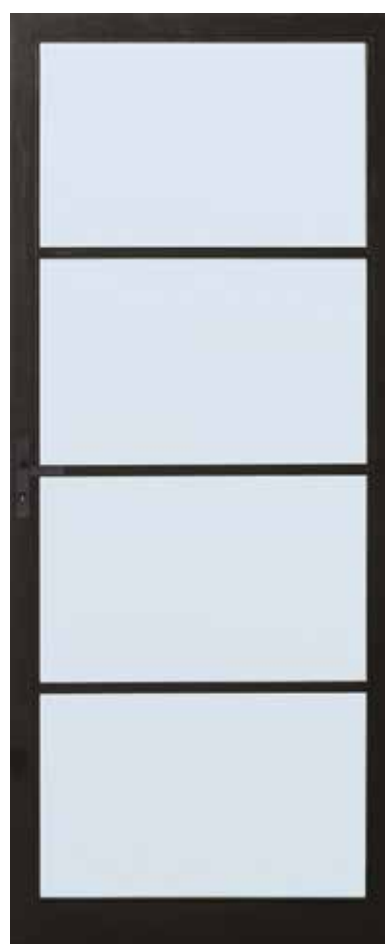

SE 454
gemonteerd blank isolatieglas



SE 451
gemonteerd blank isolatieglas





SE 455
gemonteerd blank isolatieglas



SE 456
gemonteerd blank isolatieglas

VEILIGHEIDSPAKKETTEN VOOR SE 400

SE VP983 RVS



SE VP985 RVS



SE VP984 RVS zwart



SE VP986 RVS zwart



Kies een veiligheidspakket en de juiste bewerkingen worden in de deur gefreesd.

Inhoud veiligheidspakket:

- Veiligheidsbeslag PC 92
- Driepuntssluiting DM 35 RVS of zwart
- Veiligheidsscharnieren RVS of zwart



ACHTERDEUREN SE 200 SERIE

Vaak is de achterdeur een veelgebruikte deur in je huis. Gelukkig heeft Solid Elements hiervoor ook volop keuze. Denk aan verschillende maten van de glasopening en het toepassen van plakroedes. Naast deuren met stapeldorpels zijn er ook deurmodellen met een paneel in de deur. Op deze manier is er voor elk huis wel een passende achterdeur.

TIP!

Maak de deuren nog stoerder met een grove deurkruk of verfijn het juist met een ranker model.

SE VP968 RVS



Achterdeur SE 259 met blank isolatieglas

KENMERKEN

- Massief hardhout
- Middengrijs (RAL 7004) gegrond
- Stijl- en dorpelverbinding met een V-groef
- Voorzien van ventilatiesleuven
- Slotgatfrezing mogelijk
- Stijlbreedte is 140 mm
- Driepuntssluiting, roedepakket en veiligheids- pakket zijn optioneel leverbaar (inclusief de bijbehorende boringen en frezingen)
- Veiligheidspakket niet mogelijk bij de SE 251, SE 252 en SE 253, deze deuren hebben een stijlbreedte van 110 mm
- Om het isolatieglas in de deuren SE 251, SE 252 en SE 253 te monteren dien je een speciaal montagepakket te bestellen



SE 259
blank isolatieglas
BWH = 92 cm



SE 259
blank isolatieglas
plakroede 4 ruits

BWH = borstweringhoogte, dit is de afstand van onderaan de deur tot de glasopening



SE 258
blank isolatieglas
BWH = 66 cm



SE 258
blank isolatieglas
plakroede 6 ruits



SE 259
blank isolatieglas
BWH = 92 cm



SE 259
blank isolatieglas
plakroede 4 ruits

TIP! Kies een veiligheidspakket voor je achterdeur

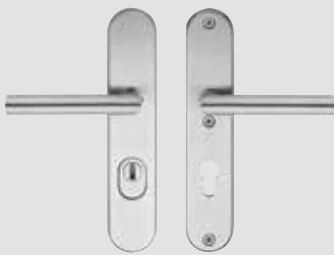

SE VP966 RVS



SE VP979 RVS zwart



SE VP1003 aluminium



SE VP1102 aluminium zwart

BWH = borstweringhoogte, dit is de afstand van onderaan de deur tot de glasopening



SE 254
blank isolatieglas
BWH = 27 cm



SE 254
blank isolatieglas
plakroede 8 ruits



SE 255
blank isolatieglas
BWH = 40 cm



SE 255
blank isolatieglas
plakroede 8 ruits



SE 256
blank isolatieglas
BWH = 66 cm



SE 256
blank isolatieglas
plakroede 6 ruits



SE 257
blank isolatieglas
BWH = 92 cm



SE 257
blank isolatieglas
plakroede 4 ruits

BWH = borstweringhoogte, dit is de afstand van onderaan de deur tot de glasopening

ACHTERDEUREN SE 100 SERIE

- Massief vurenhout
- Onbehandeld
- Stijl- en dorpelverbinding met een V-groef
- Slotgatfrezing mogelijk



2
GARANTIE



SE 151
BWH = 70 cm

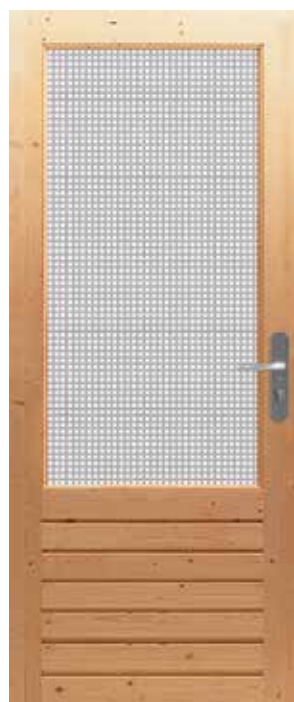

SE 151
draadglas



SE 152
BWH = 89 cm



SE 152
draadglas

BWH = borstweringhoogte, dit is de afstand van onderaan de deur tot de glasopening

POORTDEUREN

Een mooie entree met de poortdeuren van Solid Elements. Want niet alleen binnen, maar ook buiten in de tuin kun je alles netjes afwerken.



Afwateringsdorpel
voor SE 291



SE 291



SE 291
achterzijde



SE 192



SE 191

HARDHOUTEN POORTDEUREN

- Massief hardhout
- Groen gegrond
- Maximaal 100 mm in te korten aan de onderzijde (alleen bij hoogte 211,5 cm)
- Maximaal 10 mm per zijkant te versmallen
- Afwateringsdorpel optioneel leverbaar
- Slotgatrezing mogelijk

3

GARANTIE

VUREN POORTDEUREN

- Massief vurenhout
- Onbehandeld
- Maximaal 100 mm in te korten aan de onderzijde (alleen bij hoogte 211,5 cm)
- Maximaal 25 mm per zijkant te versmallen
- Afwateringsdorpel niet leverbaar
- Slotgatrezing niet mogelijk

2

GARANTIE

STAPPENPLAN

Om de aanschaf van een deur te vergemakkelijken, adviseren wij je om onderstaande informatie goed door te lezen. Hierdoor verzamel je de juiste gegevens voor de aankoop en afwerking van je huis.

1. Bepaal de maat (tekening 1a en 1b)

- Meet de huidige stompe deur op en gebruik deze maat om de juiste deur te bestellen.
- Meet de binnenkant (breedte en hoogte) van de sponning van het kozijn (sponningmaat).

2. Bepaal de draairichting (tekening 2)

Het is belangrijk dat bij de bestelling van de buitendeur de draairichting wordt opgegeven. De meeste voordeuren draaien naar binnen en de meeste achterdeuren naar buiten.

3. Glas

Solid Elements levert een ruim assortiment glassoorten bij de diverse deuren. Al het glas in het programma is gehard veiligheidsglas en valt bij breuk uiteen in ongevaarlijke stukjes.

4. Slotgat (tekening 3)

Je kunt de Solid Elements deur (met uitzondering van vuren poortdeuren) laten voorzien van een slotgatfrezing (zie tekening 3). Het slotgat zit op standaardhoogte: 105 cm (hart kruk gat) vanaf de onderzijde deur. Bij duodeuren zit deze standaard in het bovendeeel: 120,5 cm (hart kruk gat) vanaf de onderzijde van de deur.

Bij je bestelling dien je op te geven:

- De draairichtingscode L1, R2, L3 of R4, zie tekening 2.
- Als je het slotgat in het onderste gedeelte van de duodeur wilt hebben. De slotgatboring komt dan op 83 cm hoogte.

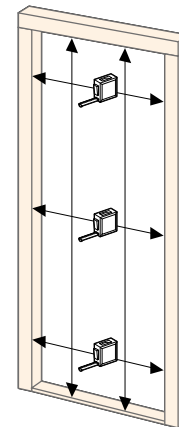

Tekening 1a



Tekening 1b

Draairichting



Naar binnen draaiend



Naar buiten draaiend

Tekening 2

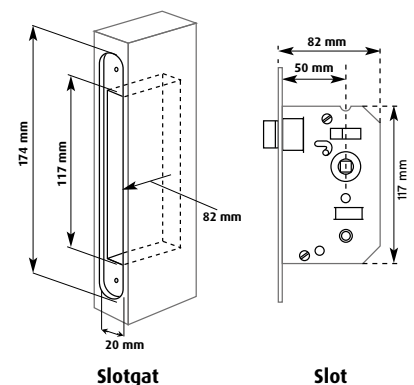

Tekening 3

Vrijwel alle buitendeuren van Bauhaus zijn voorzien van een FSC® of PEFC™ keurmerk. Vraag in de winkel naar het specifieke keurmerk van de deur en/of let op het FSC logo op de buitendeur in de presentatie in de winkel.



DUBBELE DEURENSET

Speciaal voor dubbele deursituaties (openslaande deuren) heeft Solid Elements een 'dubbele deurenset'. Met deze set maak je van twee losse deuren prachtige openslaande deuren.



Stappenplan

- Kies een deurmodel uit de achterdeuren SE 200, SE 400 of SE 500 serie
- Bepaal welke situatie van toepassing is
- Kies de bijbehorende deurenset
- Deze set is geschikt voor deuren met een hoogte tussen 211,5 en 231,5 cm

Inhoud dubbele deurenset

Met een dubbele deurenset maak je van twee deuren één geheel (niet mogelijk bij deurhoogte 201,5 cm). Deze set bestel je samen met je deuren. De dubbele deurenset bestaat uit de volgende onderdelen:

- Driepuntssluiting (sleutel- of krukbediend)
- Sluitlijst voor de passieve deur
- Aanslaglatten voor beide deuren
- Scharnieren 89x89 mm (8 stuks)
- De benodigde frezingen in de deuren

Linksdraaiend



SE 01 sleutelbediend linksdraaiend
SE 02 krukbediend linksdraaiend

Rechtsdraaiend



SE 03 sleutelbediend rechtsdraaiend
SE 04 krukbediend rechtsdraaiend

Rechtsdraaiend



SE 05 sleutelbediend rechtsdraaiend
SE 06 krukbediend rechtsdraaiend
(t.b.v. industriële achterdeur - SE 400 serie)

VEILIGHEID

Een inbraak heeft een enorme impact op je wooncomfort. Ga preventief te werk en beveilig alle buitendeuren met een driepuntssluiting met het SKG*** keurmerk en het Politie Keurmerk Veilig Wonen.



Veiligheidsopties van Solid Elements voor jouw deur:

De sleutelbediende driepuntssluiting

Je draait de sleutel tweemaal rond. Naast het slot zelf worden op nog twee punten in de deur haken (schoten) uitgeworpen, die in de daarvoor bestemde openingen in het kozijn vallen. Met één handeling is jouw deur op drie punten stevig vergrendeld. Deze driepuntssluiting kan worden toegepast in zowel voordeuren als achterdeuren.

De krukbediende driepuntssluiting

Je beweegt de deurkruk naar boven. Twee haken (schoten) boven- en onderin de deur worden uitgeworpen en vallen in de daarvoor bestemde openingen in het kozijn. Draai je vervolgens ook nog de sleutel éénmaal rond, dan wordt bovendien de nachtschoot uitgedraaid. Met twee handelingen is jouw deur op drie punten stevig vergrendeld. Deze variant is geschikt voor toepassing in achterdeuren.

Bij de bestelling dien je op te geven:

- De draairichtingscode L1, R2, L3 of R4



Draairichting

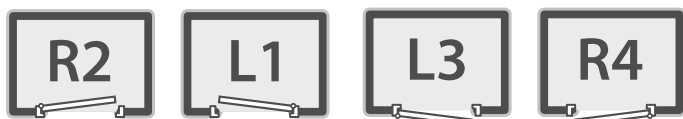

Naar binnen draaiend

Naar buiten draaiend

VEILIGHEIDSPAKKET

Maak je voor- en achterdeur helemaal af en veilig. Een veiligheidspakket bestaat uit deurbeslag, driepuntssluiting, 4 scharnieren met dievenpenen (gehele pakket voorzien van SKG***) en de benodigde frezingen. Je hebt de keus uit verschillende pakketten.

Kies je voor een veiligheidspakket dan wordt jouw deur direct voorzien van de juiste boringen en frezingen zodat je het deurbeslag en de driepuntssluiting eenvoudig kunt monteren. Naast een veiligheidspakket kun je ook een bijpassende brievenbusplaat met tochtborstel (voor aan de binnenkant van de deur) bestellen. Alle veiligheidspakketten zijn voorzien van kerntrekbeveiliging, met uitzondering van SE VP901, SE VP902, SE VP951, SE VP952.

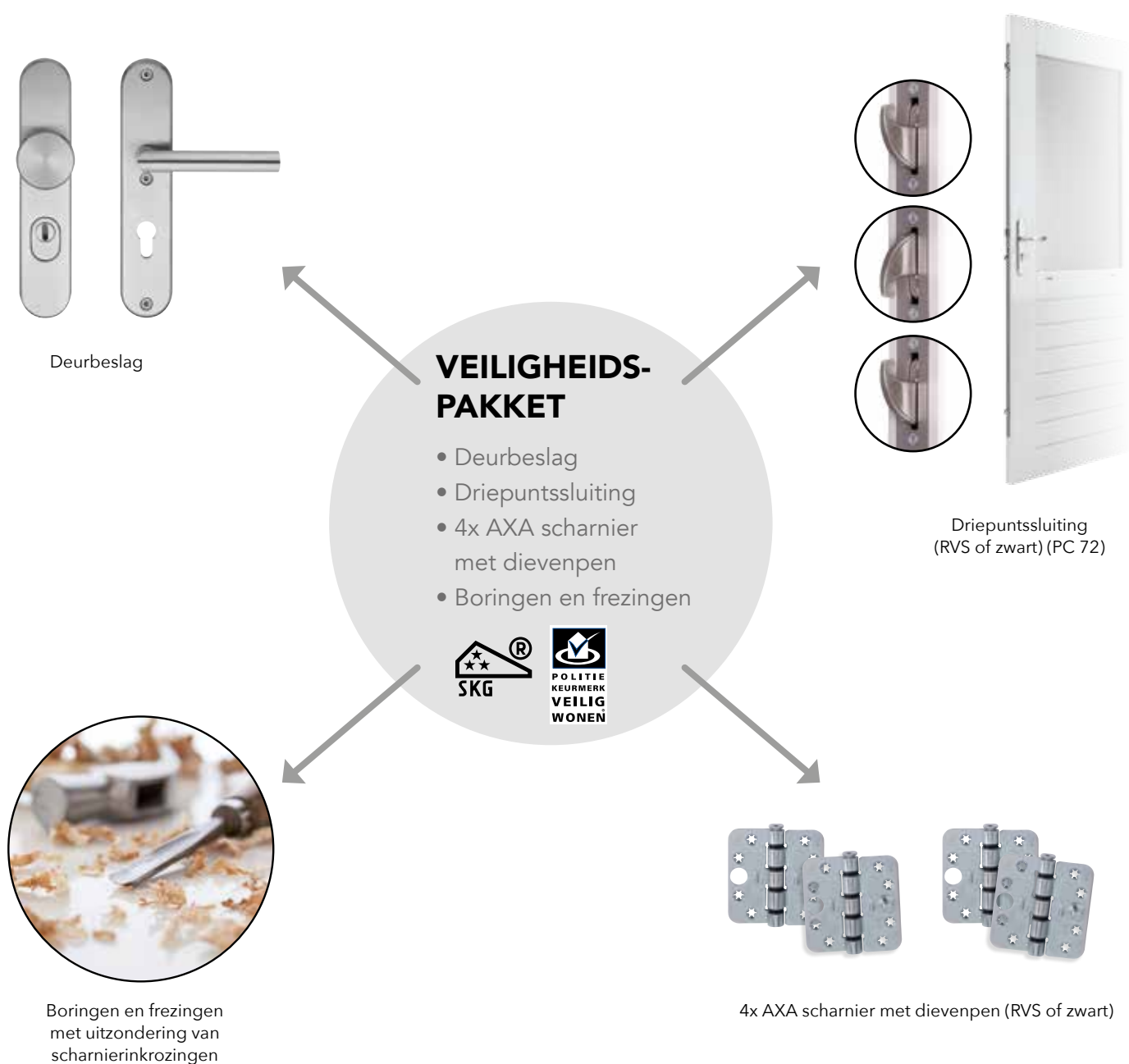

VEILIGHEIDSPAKKETTEN VOORDEUREN

SE VP965 RVS



SE VP967 RVS



SE VP1001 aluminium



SE VP995 RVS zwart



SE VP977 RVS zwart



SE VP1101 aluminium zwart



In de veiligheidspakketten met zwart deurbeslag zitten een zwarte driepuntssluiting en zwarte scharnieren.

SE VP901 mat chroom



Het mat chromen deurbeslag heeft geen kerntrekbeveiliging.

SE VP972 RVS



SE VP970 RVS



SE VP971 RVS



SE VP1000 aluminium



SE VP982 RVS zwart



SE VP981 RVS zwart



SE VP902 mat chroom



SE VP1100 aluminium zwart



Het mat chromen deurbeslag heeft geen kerntrekbeveiliging.

De deurgrepen in onderstaande veiligheidspakketten zijn 120 cm lang.

SE VP1106 aluminium zwart



Ook leverbaar in aluminium - SE VP1006

SE VP1010 aluminium



Ook leverbaar in aluminium zwart - SE VP1110

In de veiligheidspakketten met zwart deurbeslag zitten een zwarte driepuntssluiting en zwarte scharnieren.

SE VP1108 aluminium zwart



Ook leverbaar in aluminium - SE VP1008

SE VP1012 aluminium



Ook leverbaar in aluminium zwart - SE VP1112

De deurgrepen in onderstaande veiligheidspakketten zijn 90 cm lang.

SE VP1107 aluminium zwart



Ook leverbaar in aluminium - SE VP1007

SE VP1011 aluminium



Ook leverbaar in aluminium zwart - SE VP1111

TIP!

Kies bij het veiligheidspakket een bijpassend brievenbuspakket

SE VP1109 aluminium zwart



Ook leverbaar in aluminium - SE VP1009

SE VP1013 aluminium



Ook leverbaar in aluminium zwart - SE VP1113

SE VP987 RVS



SE VP988 RVS



SE VP991 RVS



SE VP922 messing



SE VP1004 aluminium



SE VP1005 aluminium



SE VP906 mat chroom



SE VP905 mat chroom



TIP!

Bij de deuren met een rooster (SE 301, SE 304, SE 512 en SE 513) heb je de keuze uit veiligheidspakket SE VP906, SE VP922, SE VP987 of SE VP989.

Het mat chromen deurbeslag heeft geen kerntrekbeveiliging.

SE VP989 RVS zwart



SE VP990 RVS zwart



SE VP992 RVS zwart



In de veiligheidspakketten met zwart deurbeslag zitten een zwarte driepuntssluiting en zwarte scharnieren.

SE VP1105 aluminium zwart



SE VP1104 aluminium zwart



BRIEVENBUSPAKKETTEN

SE BP908 mat chroom



SE BP909 mat chroom



SE BP928 messing



SE BP929 messing



SE BP918 RVS



SE BP919 RVS



SE BP948 RVS zwart



SE BP949 RVS zwart



SE BP1114 aluminium



SE BP1115 aluminium zwart

**TIP!**

Kies een brievenbuspakket met dezelfde finish en of vorm als je veiligheidspakket.

SE VO905 verwijderen en zin dan iets aanpassen. Nummeriek op volgorde zetten

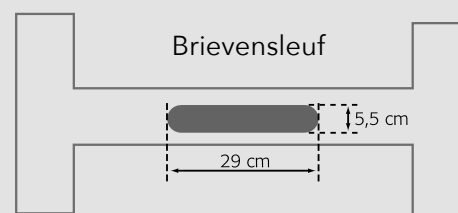

De briefplaatfrezing wordt aangebracht volgens de Post NL norm (h x b = 55 x 290 mm). Uitzonderingen op deze afmeting zijn niet mogelijk in verband met de constructie van de deur.



VEILIGHEIDSPAKKETTEN ACHTERDEUREN

SE VP966 RVS



SE VP1003 aluminium



SE VP952 mat chroom



Het mat chromen deurbeslag heeft geen kerntrekbeveiliging.

SE VP976 RVS zwart



SE VP1103 aluminium zwart



In de veiligheidspakketten met zwart deurbeslag zitten een zwarte driepuntssluiting en zwarte scharnieren.

SE VP968 RVS



SE VP969 RVS



SE VP1002 aluminium



SE VP978 RVS zwart



SE VP979 RVS zwart



SE VP1102 aluminium zwart



SE VP951 mat chroom



Het mat chromen deurbeslag heeft geen kerntrekbeveiliging.



Voordeur SE 512

TOCHTWERING

Een tochtvaldorpel wordt, nagenoeg onzichtbaar, onderin de deur gemonteerd. Bij het sluiten van de deur zakt de valdorpel op de vloer en voorkomt tocht. Naast het energiebesparende effect verbetert een tochtvaldorpel ook de geluidsisolatie. Een tochtvaldorpel is zowel in binnen- als buitendeuren toe te passen. Tochtvaldorpels zijn alleen toepasbaar bij naar binnendraaiende buitendeuren.



KENMERKEN

- Een geluidsreductie van 52 dB
- De maximale uitval is 15 mm
- De tochtvaldorpel wordt altijd meegeleverd inclusief de juiste frezing in de bestelde deur. Indien de deur aan de onderkant moet worden ingekort, moet de aangebrachte frezing weer tot de juiste diepte (34 mm) worden bijgewerkt



Open deur



Gesloten deur



Scan deze code voor de maattabel en prijslijst of kijk op nl.bauhaus/deuren/solid-elements-buitendeuren-prijslijst



Buitendeuren zijn verkrijgbaar bij BAUHAUS bouwmarkten.
Mei 2024 | Druk- en zetfouten voorbehouden.

nl.bauhaus