

Art.Nr.
5911904903
AusgabeNr.
5911904903_1001
Rev.Nr.
22/12/2023



SC55P

DE	Benzin-Vertikutierer Originalbetriebsanleitung	8
GB	Petrol scarifier Translation of original instruction manual	22
FR	Scarificateur thermique Traduction des instructions d'origine	34
EE	Bensiini-vertikuteerija Originaalkäitusjuhendi tõlge	46
LT	Benzininis aeratorius Originalios naudojimo instrukcijos vertimas	57
LV	Benzīna skarifikators Oriģinālās lietošanas instrukcijas tulkojums	68
SE	Bensindriven vertikalskärare Översättning av original-bruksanvisning	79

FI	Bensiinikäyttöinen ilmaaja Käännös alkuperäisestä käyttöohjeesta	90
CZ	Benzinová vertikutátor Překlad originálního návodu k obsluze	102
SK	Benzinový vertikutátor Preklad originálneho návodu na obsluhu	113
HU	Benzines gyepszellőztető Eredeti használati utasítás fordítása	125
PL	Benzynowy wertykulator elektryczny Tłumaczenie oryginalnej instrukcji obsługi	137
SI	Bencinski vertikalator Prevod originalnih navodil za uporabo	150

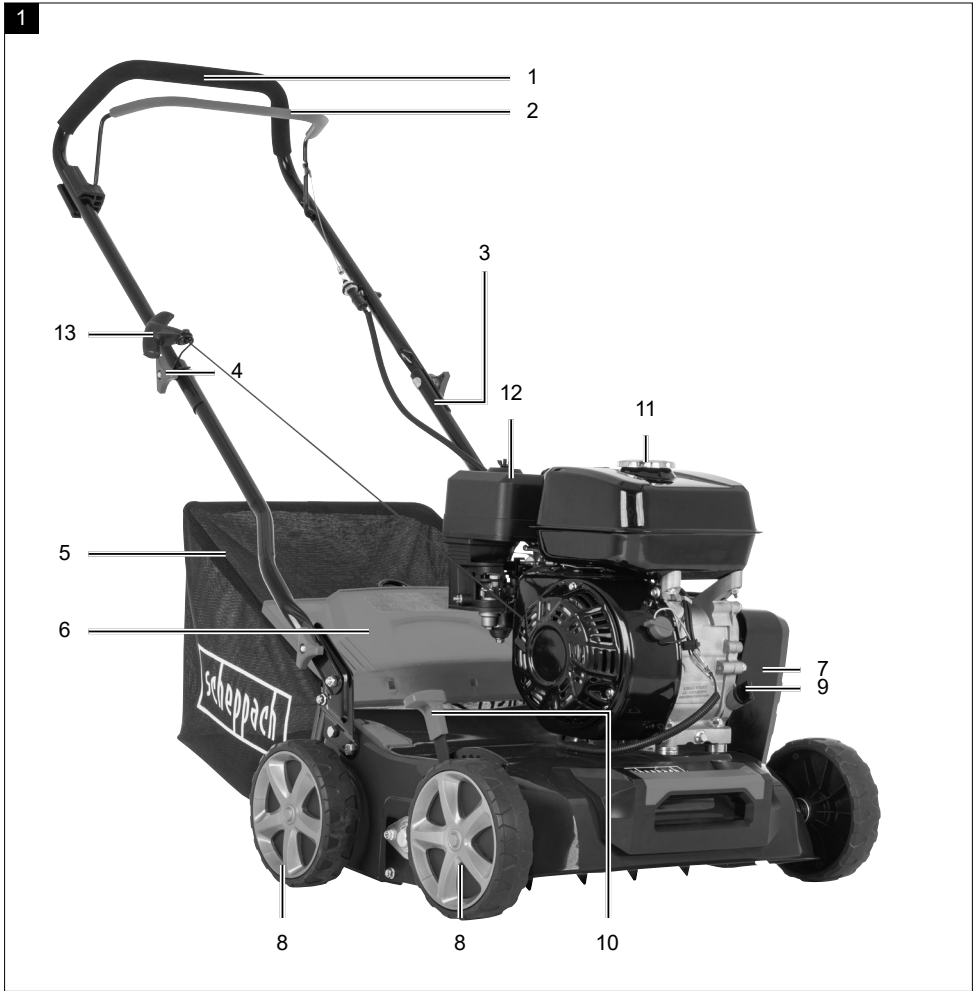

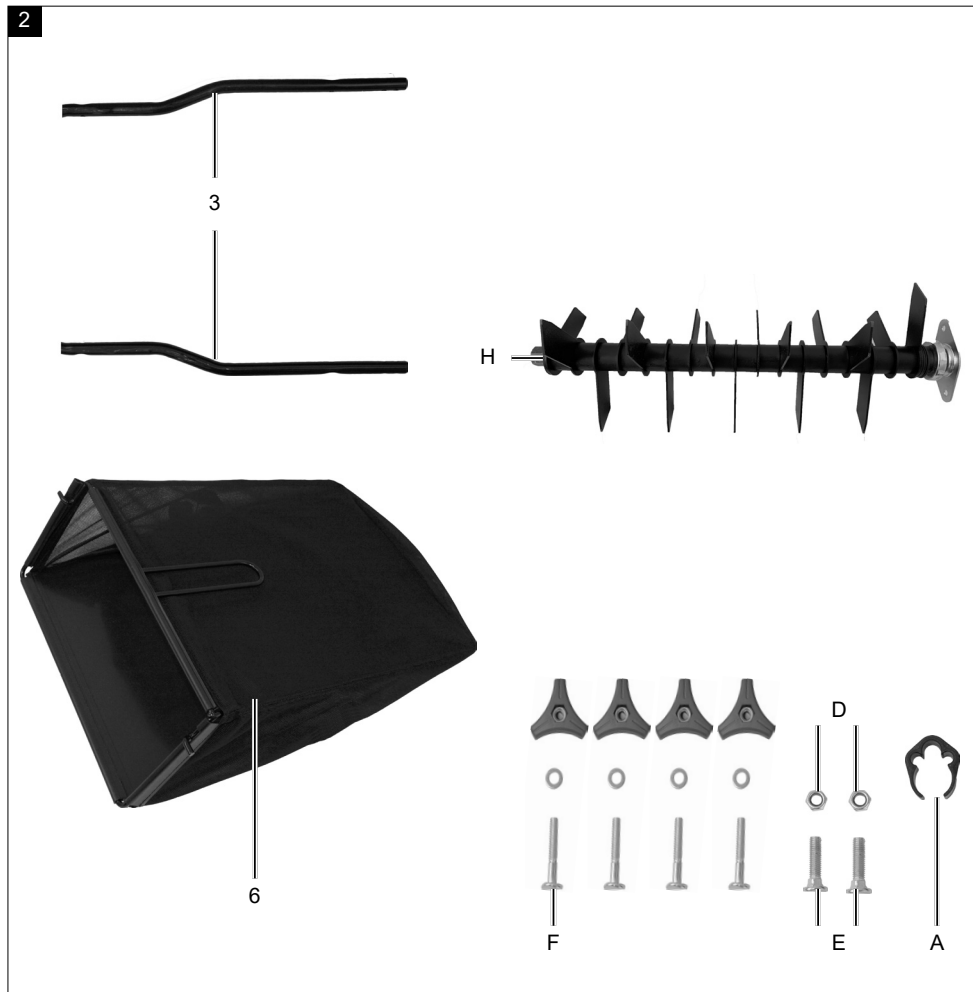

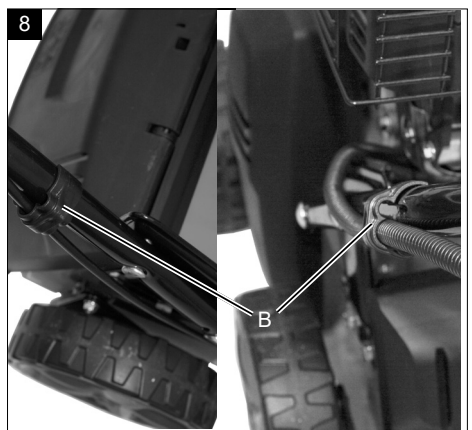
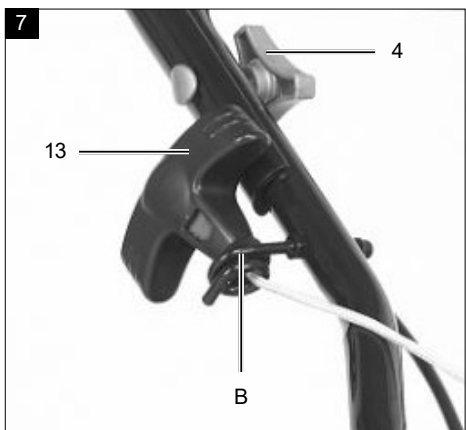
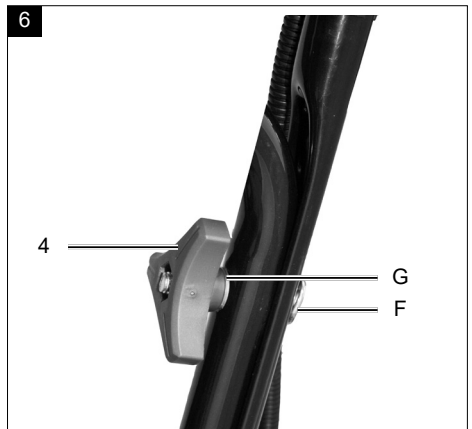
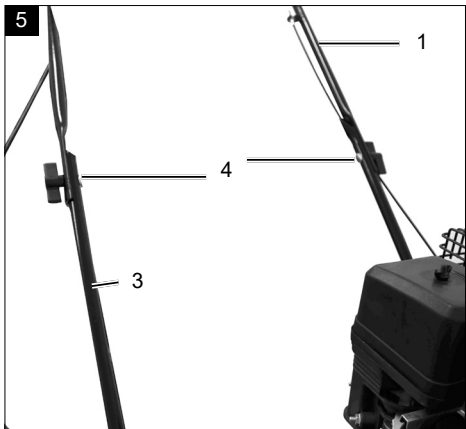
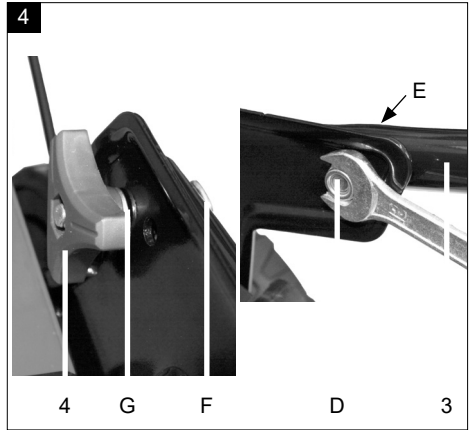
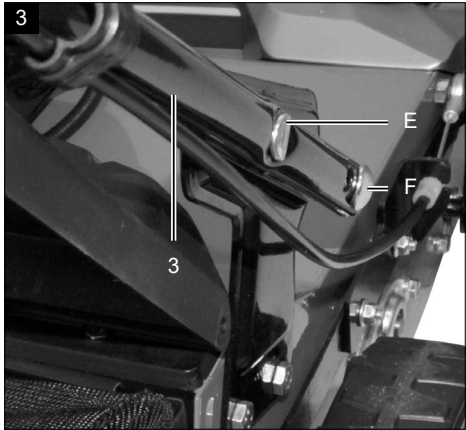

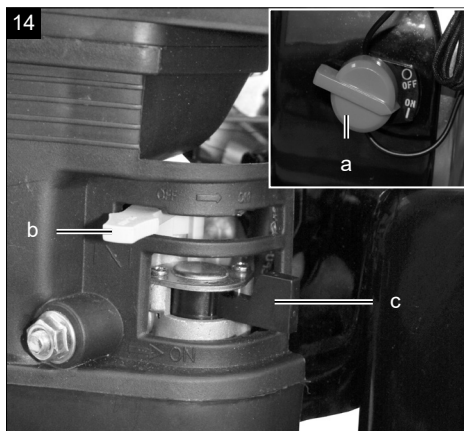
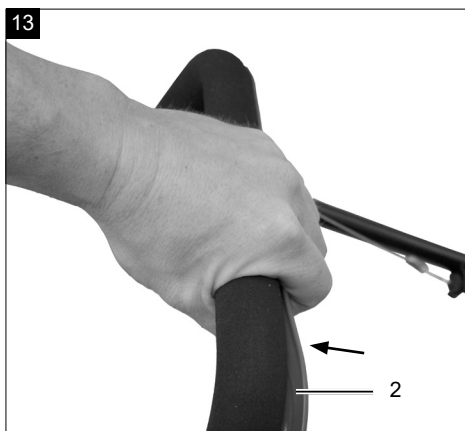
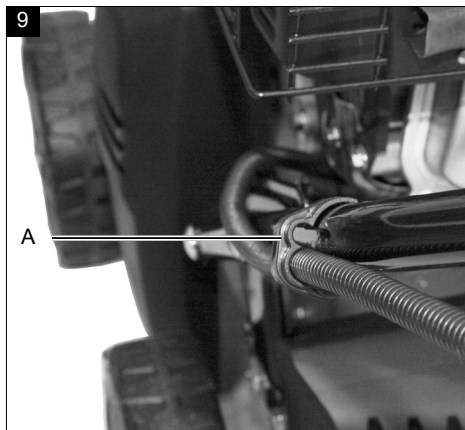

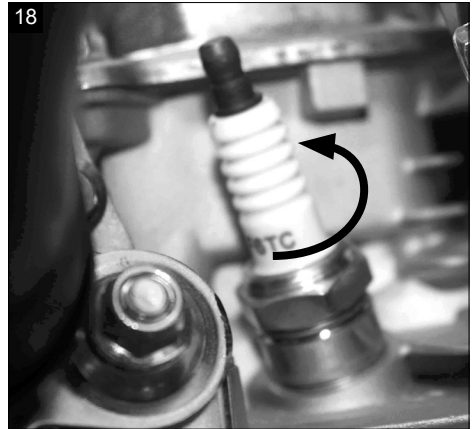
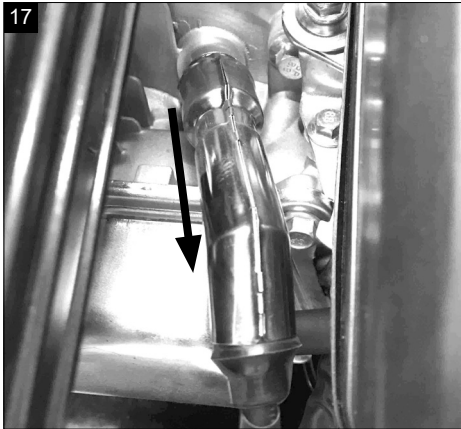
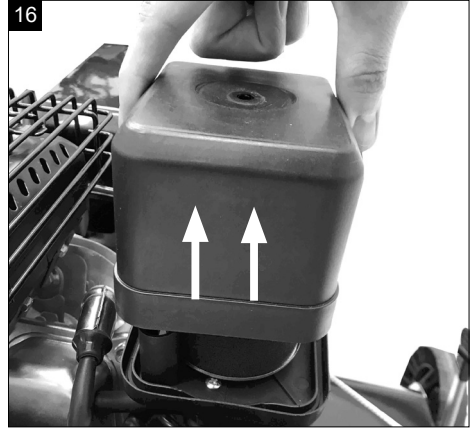



Erklärung der Symbole auf dem Gerät

	<p>Achtung! Vor Inbetriebnahme Bedienungsanleitung lesen.</p>
	<p>Dritte (Personen und Tiere) aus dem Gefahrenbereich fernhalten.</p>
	<p>Wichtig. Heiße Teile. Halten Sie Abstand.</p>
	<p>Scharfe Arbeitswerkzeuge – Schneiden Sie sich nicht die Finger oder Zehen - Vor Wartung Zündkerzenstecker abziehen.</p>
	<p>Wichtig. Die Abgase sind sehr giftig, betreiben Sie den Motor daher nicht in unbelüfteten Räumen.</p>
	<p>Nicht bei Regen vertikutieren/lüften!</p>
	<p>Gehör- und Augenschutz tragen.</p>
	<p>Achtung heiße Oberfläche - Verbrennungsgefahr!</p>
	<p>ACHTUNG! Betriebsstoffe sind feuergefährlich und explosiv - Verbrennungsgefahr!</p>
	<p>Vor Inbetriebnahme Öl und Treibstoff einfüllen.</p>
	<p>Ölstand kontrollieren.</p>

	<p>Choke an/aus</p>
	<p>Benzinhahn offen/geschlossen</p>
	<p>Das Produkt entspricht den geltenden europäischen Richtlinien.</p>

Inhaltsverzeichnis:	Seite:
1. Einleitung	11
2. Gerätebeschreibung (Abb. 1 - 2)	11
3. Lieferumfang (Pos. 1 - 14, A - H)	11
4. Bestimmungsgemäße Verwendung	11
5. Allgemeine Sicherheitshinweise	12
6. Technische Daten	15
7. Auspacken	16
8. Vor Inbetriebnahme	16
9. Bedienung	16
10. Wartung und Reinigung	17
11. Lagerung	18
12. Entsorgung und Wiederverwertung	19
13. Störungsabhilfe	19
14. Konformitätserklärung	162

1. Einleitung

Hersteller:

Scheppach GmbH
Günzburger Straße 69
D-89335 Ichenhausen

Verehrter Kunde,

Wir wünschen Ihnen viel Freude und Erfolg beim Arbeiten mit Ihrem neuen Gerät.

Hinweis:

Der Hersteller dieses Gerätes haftet nach dem geltenden Produkthaftungsgesetz nicht für Schäden, die an diesem Gerät oder durch dieses Gerät entstehen bei:

- Unsachgemäßer Behandlung,
- Nichtbeachtung der Bedienungsanleitung,
- Reparaturen durch Dritte, nicht autorisierte Fachkräfte,
- Einbau und Austausch von nicht originalen Ersatzteilen,
- Nicht bestimmungsgemäßer Verwendung,
- Ausfällen der elektrischen Anlage bei Nichtbeachtung der elektrischen Vorschriften und VDE-Bestimmungen 0100, DIN 57113 / VDE0113.

Beachten Sie:

Lesen Sie vor der Montage und vor Inbetriebnahme den gesamten Text der Bedienungsanleitung durch.

Diese Bedienungsanleitung soll es Ihnen erleichtern, Ihr Gerät kennenzulernen und dessen bestimmungsgemäßen Einsatzmöglichkeiten zu nutzen.

Die Bedienungsanleitung enthält wichtige Hinweise, wie Sie mit dem Gerät sicher, fachgerecht und wirtschaftlich arbeiten, und wie Sie Gefahren vermeiden, Reparaturkosten sparen, Ausfallzeiten verringern und die Zuverlässigkeit und Lebensdauer des Gerätes erhöhen.

Zusätzlich zu den Sicherheitsbestimmungen dieser Bedienungsanleitung müssen Sie unbedingt die für den Betrieb des Gerätes geltenden Vorschriften Ihres Landes beachten.

Bewahren Sie die Bedienungsanleitung, in einer Plastikhülle geschützt vor Schmutz und Feuchtigkeit, bei dem Gerät auf. Sie muss von jeder Bedienungsperson vor Aufnahme der Arbeit gelesen und sorgfältig beachtet werden.

An dem Gerät dürfen nur Personen arbeiten, die im Gebrauch des Gerätes unterwiesen und über die damit verbundenen Gefahren unterrichtet sind. Das geforderte Mindestalter ist einzuhalten.

Neben den in dieser Bedienungsanleitung enthaltenen Sicherheitshinweisen und den besonderen Vorschriften Ihres Landes sind die für den Betrieb baugleicher Geräte allgemein anerkannten technischen Regeln zu beachten.

Wir übernehmen keine Haftung für Unfälle oder Schäden, die durch Nichtbeachten dieser Anleitung und den Sicherheitshinweisen entstehen.

2. Gerätebeschreibung (Abb. 1 - 2)

1. Griff
2. Motorbremshebel
3. Untere Schubdügel
4. Kunststoffsternmutter
5. Fangkorb
6. Auswurfklappe
7. Riemenabdeckung
8. Räder
9. Ölmesstab
10. Arbeitshöhenverstellung
11. Tankdeckel
12. Luftfilterabdeckung
13. Seilzugstarter

3. Lieferumfang (Pos. 1 - 14, A - H)

- A. Kabelklemme (2x)
- B. Seilzughalter (1x)
- C. -
- D. Sicherungsmutter
- E. Sechskantschraube M8x30
- F. Sechskantschraube M8x45
- G. Unterlegscheibe
- H. Messerwalze

4. Bestimmungsgemäße Verwendung

Das Gerät wird als Vertikutierer eingesetzt. Mit der Vertikutierwalze werden Moos und Unkraut mitsamt den Wurzeln aus dem Boden gerissen und der Boden aufgelockert. Dadurch kann der Rasen Nährstoffen besser aufnehmen und wird gesäubert. Wir empfehlen, den Rasen im Frühling (April) und Herbst (Oktober) zu vertikutieren.

Der Vertikutierer ist für die private Benutzung im Haus- und Hobbygarten geeignet.

Als Vertikutierer für den privaten Haus- und Hobbygarten werden solche angesehen, deren jährliche Benutzung in der Regel 10 Stunden nicht übersteigen und die vorwiegend für die Pflege von Gras- oder Rasenflächen verwendet werden, nicht jedoch in öffentlichen Anlagen, Parks, Sportstätten sowie nicht in der Land- und Forstwirtschaft.

Die Einhaltung der vom Hersteller beigefügten Gebrauchsanweisung ist Voraussetzung für den ordnungsgemäßen Gebrauch des Vertikutierers. Die Gebrauchsanweisung enthält auch die Betriebs-, Wartungs- und Instandhaltungsbedingungen.

⚠ Warnung! Wegen körperlicher Gefährdung des Benutzers darf der Vertikutierer nicht eingesetzt werden als Häcksler zum Zerkleinern von Ast- und Heckenabschnitten. Ferner darf der Vertikutierer nicht verwendet werden als Motorhacke und zum Einebnen von Bodenerhebungen, wie z.B. Maulwurfshügel.

Aus Sicherheitsgründen darf der Vertikutierer nicht verwendet werden als Antriebsaggregat für andere Arbeitswerkzeuge und Werkzeugsätze jeglicher Art es sei denn, diese sind vom Hersteller ausdrücklich zugelassen.

Die Maschine darf nur nach ihrer Bestimmung verwendet werden. Jede weitere darüber hinausgehende Verwendung ist nicht bestimmungsgemäß. Für daraus hervorgerufene Schäden oder Verletzungen aller Art haftet der Benutzer/Bediener und nicht der Hersteller.

Bitte beachten Sie, dass unsere Geräte bestimmungsgemäß nicht für den gewerblichen, handwerklichen oder industriellen Einsatz konstruiert wurden. Wir übernehmen keine Gewährleistung, wenn das Gerät in Gewerbe-, Handwerks- oder Industriebetrieben sowie bei gleichzusetzenden Tätigkeiten eingesetzt wird.

5. Allgemeine Sicherheitshinweise

Allgemeine Sicherheitsvorschriften

Lernen Sie Ihre Maschine kennen. Das Benutzerhandbuch und die Kennzeichnungen an der Maschine müssen gelesen und verstanden werden.

Lernen Sie, wie und für welche Zwecke die Maschine eingesetzt wird. Setzen Sie sich mit den potenziellen Gefahren der Maschine auseinander.

Lernen Sie, wie die Maschine gesteuert und ordnungsgemäß bedient wird. Lernen Sie, wie die Maschine und die Steuerungen schnell angehalten bzw. abgeschaltet werden können.

Alle Anweisungen und Sicherheitshinweise in der Maschine getrennt beiliegenden Benutzerhandbuch müssen gelesen und verstanden werden. Nicht versuchen, die Maschine zu bedienen, wenn Sie nicht genau wissen, wie der Motor bedient und gewartet wird und wie Unfallverletzungen und/oder Sachschäden vermieden werden können.

Sicherheit am Arbeitsplatz

Den Motor nie in geschlossenen Räumen starten oder laufen lassen. Die Abgase sind gefährlich und enthalten Kohlenstoffmonoxid, ein geruchloses und giftiges Gas.

Diese Einheit nur in einem gut belüfteten Außenbereich bedienen.

Die Maschine niemals bedienen, wenn keine ausreichende Sichtbarkeit bzw. kein ausreichendes Licht gegeben ist. Die Maschine niemals an Steilhängen bedienen. Immer waagrecht zum Boden arbeiten, niemals von oben nach unten.

Sicherheit von Personen

1. Die Maschine niemals unter dem Einfluss von Drogen, Alkohol oder sonstigen Arzneimitteln bedienen, die Ihre Fähigkeit, die Maschine ordnungsgemäß zu benutzen, beeinflussen könnten.
2. Angemessene Kleidung tragen. Lange Hose, Stiefel und Handschuhe tragen. Keine lose Bekleidung, kurzen Hosen oder Schmuck jeglicher Art tragen. Langes Haar auf Schulterlänge zusammenbinden. Haar, Bekleidung und Handschuhe immer von Teilen in Bewegung fernhalten. Lose Bekleidung, Schmuck oder langes Haar können sich in Teilen in Bewegung verfangen.
3. Schutzausrüstung tragen. Immer Augenschutz tragen.
4. Schutzausrüstung, wie Staubschutzmaske, Schutzhelm oder Gehörschutz, die bei einschlägigen Bedingungen benutzt werden, reduzieren Personenschäden.

5. Die Maschine vor dem Starten überprüfen. Trennende Schutzvorrichtungen nicht entfernen und in Stand halten. Sicherstellen, dass alle Muttern, Schrauben u. ä. fest angezogen sind.
6. Die Maschine auf keinen Fall bedienen, wenn sie repariert werden muss oder ihre Mechanik beschädigt ist.
7. Beschädigte, fehlende oder nicht funktionstüchtige Teile vor einem Einsatz der Maschine ersetzen. Auf Dichtigkeit prüfen. Sichere Arbeitsbedingungen für die Maschine aufrechterhalten.
8. Schutzvorrichtungen auf keinen Fall manipulieren. Ihre Funktionstüchtigkeit regelmäßig prüfen.
9. Die Maschine darf nicht eingesetzt werden, wenn sie nicht mit dem Motorschalter ein- bzw. ausgeschaltet werden kann. Mit Benzin betriebene Maschinen, die nicht über den Motorschalter gesteuert werden können, sind gefährlich und müssen ausgetauscht werden.
10. Vor dem Starten regelmäßig prüfen, ob Schlüssel bzw. Schraubenschlüssel von der Maschine entfernt wurden. Durch einen Schraubenschlüssel oder Schlüssel, der an einem drehenden Teil verbleibt, kann es zu Personenschäden kommen.
11. Aufmerksam bleiben und beim Betrieb der Maschine gesunden Menschenverstand benutzen.
12. Nicht zu weit vorgebeugt arbeiten. Die Maschine nicht barfuß bzw. mit Sandalen oder ähnlichem, leichten Schuhwerk bedienen. Sicherheitsschuhe tragen, die Ihre Füße schützen und Ihren Halt auf rutschigen Oberflächen verbessern.
13. Stets auf einen festen Stand und Gleichgewicht achten. Dadurch kann die Maschine in unerwarteten Situationen besser kontrolliert werden.
14. Unbeabsichtigtes Starten vermeiden. Sicherstellen, dass der Motor vor dem Transport der Maschine oder Wartungs- bzw. Instandhaltungsarbeiten an der Einheit ausgeschaltet ist. Der Transport der Maschine oder Wartungs- bzw. Instandhaltungsarbeiten an der Maschine bei laufendem Motor kann zu Unfällen führen.
15. Überprüfen Sie das Gelände, auf dem die Maschine eingesetzt wird, und entfernen Sie Steine, Stöcke, Drähte, Knochen und andere Fremdkörper, die erfasst und weggeschleudert werden können.
16. Werden Geräte mit Auswurf nach hinten und offen liegenden hinteren Rollen ohne Fangeinrichtung betrieben, muss ein vollständiger Augenschutz getragen werden.

17. Lassen Sie den Verbrennungsmotor nicht in geschlossenen Räumen laufen, in denen sich gefährliches Kohlenmonoxid ansammeln kann.

Sicherheit im Umgang mit Betriebsstoffen

⚠ **WARNUNG: Benzin ist hochgradig entflammbar!**

1. Kraftstoff ist leicht entzündlich und seine Dämpfe können bei Entzündung explodieren. Bei Verwendung von Kraftstoff entsprechende Maßnahmen treffen, um das Risiko schwerer Personenschäden zu reduzieren.
2. Beim Auffüllen oder Ablassen des Tanks in einem sauberen, gut belüfteten Außenbereich aufhalten und einen zugelassenen Kraftstoffsammelbehälter verwenden. Nicht rauchen. Zündfunken, offene Flammen oder sonstige Zündquelle in der Nähe des Bereichs beim Auffüllen von Kraftstoff oder Betrieb der Einheit vermeiden. Den Tank auf keinen Fall im Gebäude auffüllen.
3. Geerdete, leitfähige Gegenstände, wie Werkzeuge, von ungeschützten, spannungsführenden Elektroteilen und Anschlüssen zur Vermeidung von Funkenbildung oder Funkenüberschlag fernhalten. Sie könnten Rauchgas oder Dämpfe entzünden.
4. Den Motor immer ausschalten und vor dem Auffüllen des Tanks abkühlen lassen. Den Deckel des Tanks auf keinen Fall entfernen oder Kraftstoff bei laufendem oder warmem Motor auffüllen. Die Maschine nicht bedienen, wenn die Kraftstoffanlage undicht ist.
5. Den Deckel des Tanks leicht öffnen, um Druck im Tank abzulassen.
6. Den Tank nicht überfüllen (bis ca. 1,5 cm unterhalb des Einfüllstutzens für Raum im Falle einer Ausdehnung des Kraftstoffes aufgrund der vom Motor erzeugten Wärme).
7. Die Deckel des Tanks und des Behälters wieder sicher aufsetzen und verschütteten Kraftstoff aufwischen. Die Einheit auf keinen Fall bedienen, wenn der Deckel des Tanks nicht angebracht ist.
8. Zündquellen bei verschüttetem Kraftstoff vermeiden. Nicht versuchen, den Motor zu starten, wenn Kraftstoff verschüttet wurde. Die Maschine stattdessen aus dem betreffenden Bereich entfernen und Zündquellen vermeiden, bis sich die Dämpfe des Kraftstoffs verflüchtigt haben.
9. Kraftstoff in eigens angefertigten und für diesen Zweck zugelassenen Behältern lagern.

10. Kraftstoff an einem kühlen, gut belüfteten Ort und gegen Zündfunken, offene Flammen oder sonstige Zündquellen geschützt lagern.
11. Kraftstoff oder die Maschine mit einem mit Kraftstoff befüllten Tank auf keinen Fall in einem Gebäude lagern, in dem Rauchgase mit Zündfunken, offenen Flammen oder sonstigen Zündquellen, wie Warmwasserbereitern, Öfen, Trocknern o. ä., in Berührung kommen könnten. Den Motor vor einem Lagern in einem Gehäuse abkühlen lassen.
12. Falls Benzin übergelaufen ist, darf kein Versuch unternommen werden, den Motor zu starten. Stattdessen ist die Maschine von der benzinverschmutzten Fläche zu entfernen. Jeglicher Zündversuch ist zu vermeiden, bis sich die Benzindämpfe verflüchtigt haben.
13. Aus Sicherheitsgründen sind Benzintank- und andere Tankverschlüsse bei Beschädigung auszutauschen.
7. Sollte die Maschine ungewöhnliche Geräusche machen oder ungewöhnlich vibrieren, den Motor sofort abschalten, das Zündkabel trennen und die Ursache finden. Ungewöhnliche Geräusche oder Vibrationen sind grundsätzlich ein Warnzeichen.
8. Nur vom Hersteller zugelassene Anschlüsse und zugelassenes Zubehör verwenden. Ein Nichtbefolgen dieser Vorschrift kann zu Personenschäden führen.
9. Die Maschine warten. Prüfen, ob Teile in Bewegung falsch ausgerichtet oder blockiert sind. Teile auf Bruch prüfen bzw. prüfen, ob ein anderer Zustand vorliegt, der den Betrieb der Maschine beeinflussen könnte. Die Maschine bei einem Schaden vor dem Einsatz reparieren lassen. Viele Unfälle werden durch unzureichend gewartete Ausrüstung verursacht.
10. Den Motor und Schalldämpfer von Gras, Blättern, übermäßigem Fett oder angesammeltem Kohlenstoff befreien, um das Brandgefahrisko zu reduzieren.

Hinweise zum Einsatz und Pflege der Maschine

1. Die Maschine nicht bei laufendem Motor anheben oder tragen. Halten Sie die Arbeitswerkzeuge an, wenn andere Flächen als Gras überquert werden und die Maschine von und zur bearbeitenden Fläche transportiert wird.
2. Die Maschine nicht mit Gewalt bedienen. Die richtige Maschine für Ihre Anwendung verwenden. Die richtige Maschine wird die Aufgabe auf bessere und sicherere Weise erledigen.
3. Die Einstellungen des Motor-Drehzahlreglers nicht ändern und den Motor nicht mit zu hoher Drehzahl laufen lassen. Der Drehzahlregler steuert die maximale Betriebsdrehzahl, die für den Motor sicher ist.
4. Den Motor nicht schnell laufen lassen, wenn der Boden nicht bearbeitet wird.
5. Führen Sie niemals Hände oder Füße an oder unter sich drehende Teile. Halten Sie sich immer entfernt von der Auswurföffnung.
6. Kontakt mit heißem Kraftstoff, Öl, Rauchgasen und heißen Oberflächen vermeiden. Den Motor oder den Schalldämpfer nicht berühren. Diese Teile werden beim Betrieb extrem heiß. Sie sind auch für kurze Zeit heiß, nachdem die Einheit ausgeschaltet wurde. Den Motor vor Wartungsarbeiten oder Einstellungen abkühlen lassen.
11. Schneidwerkzeuge scharf und sauber halten. Sachgerecht gewartete Schneidwerkzeuge mit scharfen Schnittkanten blockieren weniger und sind leichter zu steuern.
12. Die Einheit auf keinen Fall mit Wasser oder einer anderen Flüssigkeit begießen oder bespritzen. Lenker trocken, sauber und frei von Ablagerungen halten. Nach jedem Einsatz reinigen.
13. Gesetze und Vorschriften über die ordnungsgemäße Entsorgung von Kraftstoff, Öl o. ä. zum Schutz der Umwelt einhalten.
14. Die nicht betriebene Maschine außerhalb der Reichweite von Kindern aufbewahren und Personen, die nicht mit der Maschine oder diesen Anweisungen vertraut sind, nicht gestatten, die Maschine zu bedienen. Die Maschine ist in den Händen nicht geschulter Anwender gefährlich.
15. Beschädigte Schalldämpfer sind zu ersetzen.
16. Vor dem Gebrauch ist immer durch Sichtkontrolle zu prüfen, ob die Arbeitswerkzeuge und Bolzen abgenutzt oder beschädigt sind. Zur Vermeidung einer Unwucht dürfen abgenutzte oder beschädigte Arbeitswerkzeuge und Bolzen nur satzweise ausgetauscht werden. Arbeiten Sie mit der Maschine nur bei Tageslicht oder bei guter künstlicher Beleuchtung.
17. Wenn möglich, ist der Einsatz des Gerätes bei nassem Gras zu vermeiden oder üben sie besondere Vorsicht, um ein Ausrutschen zu verhindern.

18. Führen Sie die Maschine nur im Schritttempo.
19. Arbeiten Sie immer quer zum Hang, niemals auf- oder abwärts.
20. Seien Sie besonders Vorsichtig, wenn Sie die Fahrtrichtung am Hang ändern.
21. Arbeiten Sie nicht an übermäßig steilen Hängen.
22. Seien Sie besonders vorsichtig, wenn sie die Maschine umkehren oder zu sich heranziehen.
23. Benutzen Sie die Maschine niemals mit beschädigten oder ohne Schutzeinrichtungen, z. B. ohne Prallbleche und/oder Fangeinrichtung.
24. Kuppeln Sie alle Arbeitswerkzeuge und Antriebe aus, bevor Sie den Motor starten.
25. Starten oder betätigen Sie den Anlasserschalter mit Vorsicht, entsprechend den Hinweisen des Herstellers. Achten Sie auf ausreichenden Abstand der Füße zu dem(n) Arbeitswerkzeug(en).
26. Beim Starten oder Anlassen des Motors darf die Maschine nicht gekippt werden, es sei denn, die Maschine muss bei dem Vorgang angehoben werden. In diesem Fall kippen Sie sie nur so weit, wie es unbedingt erforderlich ist, und haben Sie nur die von der Bedienungsperson abgewandte Seite hoch.
27. Starten Sie den Motor nicht, wenn Sie vor dem Auswurfkanal stehen.
28. Beim Auslaufen des Motors ist die Drosselklappe zu schließen, falls der Motor einen Benzinsperrhahn besitzt, ist dieser nach dem Bodenbelüften oder Vertikalisieren zu schließen
29. Stellen Sie den Motor ab, ziehen Sie den Zündkerzenstecker und bei Maschinen mit Batteriestart den Zündschlüssel:
 - wenn Sie die Maschine verlassen
 - bevor Sie nachtanken
30. Stellen Sie den Motor ab, ziehen Sie den Zündkerzenstecker und bei Maschinen mit Batteriestart den Zündschlüssel:
 - bevor Sie Blockierungen lösen oder Verstopfungen im Auswurfkanal beseitigen,
 - bevor Sie die Maschine überprüfen, reinigen oder Arbeiten an ihr durchführen,
 - wenn ein Fremdkörper getroffen wurde. Untersuchen Sie die Maschine auf Beschädigungen und führen Sie die erforderlichen Reparaturen durch, bevor Sie erneut starten und mit der Maschine arbeiten,
 - falls die Maschine anfängt ungewöhnlich stark zu vibrieren (sofort untersuchen)

Anweisungen zur Instandhaltung

Den Motor vor einer Reinigung, Reparatur, Inspektion oder Anpassung der Maschine abschalten und sicherstellen, dass alle Teile in Bewegung angehalten wurden.

Das Zündkabel trennen und das Kabel von der Zündkerze weg positionieren, um einen zufälligen Start zu verhindern.

Die Maschine durch qualifiziertes Personal warten lassen, das ausschließlich Original-Ersatzteile verwendet. Dadurch wird sichergestellt, dass die Sicherheit der Maschine aufrechterhalten bleibt.

6. Technische Daten

Motortyp	1-Zylinder; 4 - Takt
Hubraum	212 cm ³
Motorleistung max.	4,1 kW
Arbeitsdrehzahl	3400 min ⁻¹
Kraftstoff	Bleifreies Benzin
Tankinhalt	3,6 l
Motoröl	10W 30 / SAE 30
Zündkerze	F7RTC
Tankinhalt/ Öl	0,6 l
Tiefeneinstellung	+10 / -12
Arbeitsbreite	400 mm
Anzahl Messer	15
Messer Ø	165
Inhalt Auffangkorb	40 l
Gewicht	28,2 kg

Technische Änderungen vorbehalten!

Information zur Geräuscentwicklung nach den einschlägigen Normen gemessen:

Schalldruck L_{pA}	= 78,6 dB
Schallleistung L_{wA}	= 100,5 dB
Messunsicherheit K_{pA}	= 1,9 dB

Tragen Sie einen Gehörschutz.

Die Einwirkung von Lärm kann Hörverlust bewirken.

Vibration:

Vibration A_{hv} (links/rechts)	= 8,38 m/s ²
Messunsicherheit K_{PA}	= 1,5 m/s ²

Beschränken Sie die Geräuscentwicklung und Vibration auf ein Minimum!

- Verwenden Sie nur einwandfreie Geräte.
- Warten und reinigen Sie das Gerät regelmäßig.
- Passen Sie Ihre Arbeitsweise dem Gerät an.
- Überlasten Sie das Gerät nicht.
- Lassen Sie das Gerät gegebenenfalls überprüfen.
- Schalten Sie das Gerät aus, wenn es nicht benutzt wird.
- Tragen Sie Handschuhe.

7. Auspacken

⚠ ACHTUNG!

Gerät und Verpackungsmaterial sind kein Kinderspielzeug! Kinder dürfen nicht mit Kunststoffbeuteln, Folien und Kleinteilen spielen! Es besteht Verschluckungs- und Erstickungsgefahr!

- Öffnen Sie die Verpackung und nehmen Sie das Gerät vorsichtig heraus.
- Entfernen Sie das Verpackungsmaterial sowie Verpackungs- und Transportsicherungen (falls vorhanden).
- Überprüfen Sie, ob der Lieferumfang vollständig ist.
- Kontrollieren Sie das Gerät und die Zubehörteile auf Transportschäden.
- Bewahren Sie die Verpackung nach Möglichkeit bis zum Ablauf der Garantiezeit auf.

8. Vor Inbetriebnahme

Montage

⚠ Achtung!

Vor der Inbetriebnahme das Gerät unbedingt komplett montieren!

Montage Führungsholms (Abb. 3 - 9)

- Montieren Sie den unteren Schubdügel (3) an wie in Abb. 3 + 4 dargestellt. Fixieren Sie den Dügel mit vier Sechskantschrauben (E, F), zwei Unterlegscheiben (G), zwei Kunststoffsternmuttern (4) und zwei Sicherungsmuttern (D).
- Verbinden Sie den oberen Schubdügel (Griff) (1) mit dem unteren Schubdügel (3).

Verwenden Sie dazu die zwei Kunststoffsternmuttern (4) mit den jeweiligen Sechskantschrauben (F) und Unterlegscheiben (G) (Abb. 5 + 6).

- Bringen Sie den Seilzughalter (B) auf der rechten Seite des Lenkholms, wie in Abb. 7 dargestellt an.
- Fixieren Sie die Kabel mit den beiden Kabelklemmen (A) am Schubdügel. (Abb. 8 + 9)

Montage Fangkorb (Abb. 10 - 11)

- Auswurfklappe (Abb. 11/Pos. 6) mit einer Hand anheben und den Fangkorb (Abb. 11/Pos. 5) mit der anderen Hand am Handgriff von oben einhängen. Achtung! Zum Einhängen des Fangkorbes muss der Motor abgeschaltet sein und die Walze darf sich nicht drehen!

Einstellung der Vertikutiertiefe (Abb. 12)

Die Vertikutiertiefe wird mit der Tiefenverstellung (10) eingestellt. Hierzu die Tiefenverstellung (10) leicht nach links oder rechts drehen, um gewünschte Arbeitstiefe einzustellen. Die Tiefenverstellung ist stufenlos von +5 mm bis -15 mm einstellbar.

9. Bedienung

⚠ Achtung!

Der Motor wird ohne Öl ausgeliefert. Vor Inbetriebnahme daher unbedingt Öl einfüllen. Der Ölstand im Motor muss vor jedem Arbeiten überprüft werden.

Starten des Gerätes

Um ein ungewolltes Starten des Motors zu vermeiden, ist dieser mit einer Motorbremse ausgestattet (Abb. 1/ Pos. 1), welche im Betrieb immer betätigt werden muss, da sonst der Motor stoppt.

Achtung: Beim Loslassen des Motorbremshebels muss dieser in die Ausgangsposition zurückkehren und der Motor muss stoppen. Ist das nicht der Fall, darf das Gerät nicht verwendet werden.

1. Stellen Sie den Hauptschalter auf die Schaltposition „ON“ (Abb. 14/ Pos. a) und öffnen anschließend den Benzinhahn (Pos. c). Hierfür den Hahn auf „ON“ stellen.
2. Choke-Hebel (Abb. 14/ Pos. b) auf Stellung „Choke“ stellen. Hinweis: Der Choke wird gewöhnlich beim erneuten Starten eines warmen Motors nicht benötigt.
3. Motorbremshebel (Abb. 13) betätigen und kräftig am Startseilzug (Pos.14) ziehen bis der Motor startet.

4. Motor kurz warmlaufen lassen und anschließend den Chokehebel (Abb. 14 Pos. b) auf Stellung "RUN" stellen.

Achtung: Den Startseilzug immer langsam bis zum ersten Widerstand herausziehen, bevor dieser zum Starten schnell herausgezogen wird. Lassen Sie den Startseilzug nach erfolgtem Starten nicht zurückschleudern

Achtung: Die Vertikutierwalze rotiert, wenn der Motor gestartet wird.

Achtung! Öffnen Sie die Auswurfklappe nie, wenn der Motor noch läuft. Die umlaufende Walze kann zu Verletzungen führen. Befestigen Sie die Auswurfklappe immer sorgfältig. Sie wird durch die Zugfeder in die „Zu“-Position zurückgeklappt!

Der durch die Führungsholme gegebene Sicherheitsabstand zwischen Gehäuse und Benutzer ist stets einzuhalten. Beim Arbeiten und Fahrtrichtungsänderungen an Böschungen und Hängen ist besondere Vorsicht geboten. Achten Sie auf einen sicheren Stand, tragen Sie Schuhe mit rutschfesten, griffigen Sohlen und lange Hosen. Arbeiten Sie immer quer zum Hang.

Hänge über 15 Grad Schräge dürfen mit dem Gerät aus Sicherheitsgründen nicht vertikutiert werden. Üben Sie besondere Vorsicht beim Rückwärtsbewegen und beim Ziehen des Gerätes, Stolpergefahr!

Vertikutieren

Beim Vertikutieren wird die Rasenoberfläche und die Grasnaht mit Hilfe des Vertikutiermessers angekratzt. Moos, Mulch und Unkraut werden dadurch entfernt und obenliegende feine Wurzeln durchtrennt. Dadurch kommen Luft, Licht, Wasser und Nährstoffe wieder besser an die Graswurzel und der Rasen wächst besser und dichter. Das Durchtrennen der feinen Wurzeln regt zudem das Wachstum des Rasens an. Dies fördert die Strapazierfähigkeit des Rasens.

Vertikutiert sollte maximal zweimal pro Jahr werden. Idealerweise im April/Mai und/oder im September/Oktober.

Düngen und bewässern Sie die Rasenfläche nach dem Vertikutieren, um ein noch besseres Ergebnis zu erzielen.

Hinweise zum richtigen Arbeiten

Beim Arbeiten wird eine überlappende Arbeitsweise empfohlen. Zur Erzielung eines sauberen Bildes das Gerät in möglichst geraden Bahnen führen. Dabei sollten sich diese Bahnen immer um einige Zentimeter überlappen, damit keine Streifen übrig bleiben. Vertikutieren Sie zunächst in Längs-, im zweiten Schritt in Querrichtung, um ein Schachbrettmuster zu erhalten.

Sobald während des Arbeitens Grasreste liegenbleiben, muss der Fangkorb entleert werden. Achtung! Vor dem Abnehmen des Fangkorbes den Motor abschalten und den Stillstand der Walze abwarten!

Rasenfreie oder rasenarme Stellen nach dem Vertikutieren nachsähen.

Zum Aushängen des Fangkorbes, Auswurfklappe mit einer Hand anheben, und mit der anderen Hand Fangsack entnehmen! Wie oft der Rasen bearbeitet werden soll, hängt grundsätzlich vom Graswuchs des Rasens und der Härte des Bodens ab.

Die Unterseite des Gerätes sauber halten und Erd- und Grasablagerungen unbedingt entfernen. Ablagerungen erschweren den Startvorgang und beeinträchtigen die Qualität. An Hängen ist die Bahn quer zum Hang zu legen. Bevor irgendwelche Kontrollen der Walze durchgeführt werden, Motor abstellen.

Achtung! Die Walze dreht nach dem Ausschalten des Motors noch einige Sekunden weiter. Versuchen Sie nie, die Walze zu stoppen. Falls die in Bewegung befindliche Walze auf einen Gegenstand schlägt, das Gerät abschalten und warten bis die Walze vollkommen still steht. Kontrollieren Sie anschließend den Zustand der Walze. Falls diese beschädigt ist, muss sie ausgewechselt werden.

10. Wartung und Reinigung

Reinigung

- Halten Sie Schutzvorrichtungen, Luftschlitze und Motorengehäuse so staub- und schmutzfrei wie möglich. Reiben Sie das Gerät mit einem sauberen Tuch ab oder blasen Sie es mit Druckluft bei niedrigem Druck aus.
- Wir empfehlen, dass Sie das Gerät direkt nach jeder Benutzung reinigen.
- Reinigen Sie das Gerät regelmäßig mit einem feuchten Tuch und etwas Schmierseife. Verwenden Sie keine Reinigungs- oder Lösungsmittel; diese könnten die Kunststoffteile des Gerätes angreifen.

Achten Sie darauf, dass kein Wasser in das Geräteinnere gelangen kann.

- Um Brandgefahr zu vermeiden, halten Sie den Motor, Auspuff, Batteriekasten und den Bereich um den Kraftstofftank frei von Gras, Stroh, Moos, Blättern oder austretendem Fett.

Wartung

- Eine abgenutzte oder beschädigte Messerwalze sollte man vom autorisierten Fachmann austauschen lassen.
- Sorgen Sie dafür, dass alle Befestigungselemente (Schrauben, Mutter usw.) stets fest angezogen sind, so dass Sie mit dem Vertikutierer sicher arbeiten können.
- Lagern Sie Ihren Vertikutierer in einem trockenen Raum.
- Für eine lange Lebensdauer sollten alle Schraubteile sowie die Räder und Achsen gereinigt und anschließend geölt werden.
- Die regelmäßige Pflege des Vertikutierers sichert nicht nur seine Haltbarkeit und Leistungsfähigkeit, sondern trägt auch zu einem sorgfältigen und einfachen Vertikutieren Ihres Rasens bei.
- Zum Saisonende führen Sie eine allgemeine Kontrolle des Vertikutierers durch und entfernen alle angesammelten Rückstände. Vor jedem Saisonstart den Zustand des Vertikutierers unbedingt überprüfen. Wenden Sie sich bei Reparaturen an unsere Kundendienststelle.
- Prüfen Sie regelmäßig die Fangeinrichtung auf Verschleiß oder beschädigte Teile.
- Überprüfen Sie die Maschine regelmäßig und ersetzen Sie sicherheitshalber abgenutzte oder beschädigte Teile.
- Falls der Kraftstofftank zu entleeren ist, sollte dies im Freien erfolgen. Der abgelassene Kraftstoff sollte in einem besonderen Behälter für Kraftstoff gelagert oder mit besonderer Sorgfalt entsorgt werden.

Wartung des Luftfilters

Verschmutzte Luftfilter verringern die Motorleistung durch zu geringe Luftzufuhr zum Vergaser. Regelmäßige Kontrolle ist daher unerlässlich. Der Luftfilter sollte alle 50 Betriebsstunden kontrolliert werden und bei Bedarf gereinigt werden. Bei sehr staubiger Luft ist der Luftfilter öfters zu überprüfen.

- Luftfilter wie in Abb. 15 + 16 dargestellt ausbauen.
- Luftfilter nur mit Druckluft oder durch Ausklopfen reinigen.

- Der Zusammenbau erfolgt in umgekehrter Reihenfolge.

Achtung: Luftfilter nie mit Benzin oder brennbaren Lösungsmitteln reinigen.

Wartung/Wechsel der Zündkerze

Überprüfen Sie die Zündkerze erstmals nach 10 Betriebsstunden auf Verschmutzung und reinigen Sie diese gegebenenfalls mit einer Kupferdrahtbürste. Danach die Zündkerze alle 50 Betriebsstunden warten.

- Ziehen Sie den Zündkerzenstecker (Abb. 17) mit einer Drehbewegung ab.
- Entfernen Sie die Zündkerze mit einem Zündkerzenschlüssel (Abb. 18).
- Der Zusammenbau erfolgt in umgekehrter Reihenfolge.

Service-Informationen

Es ist zu beachten, dass bei diesem Produkt folgende Teile einem gebrauchsgemäßen oder natürlichen Verschleiß unterliegen bzw. folgende Teile als Verbrauchsmaterialien benötigt werden.

Verschleißteile*: Kohlebürsten

* nicht zwingend im Lieferumfang enthalten!

Ersatzteile und Zubehör erhalten Sie in unserem Service-Center. Scannen Sie hierzu den QR-Code auf der Titelseite.

11. Lagerung

Vorbereitung für das Einlagern des Gerätes
Warnhinweis: Entfernen Sie das Benzin nicht in geschlossenen Räumen, in der Nähe von Feuer oder beim Rauchen. Gasdämpfe können Explosionen oder Feuer verursachen.

1. Entleeren Sie den Benzintank mit einer Benzinabsaugpumpe.
2. Starten Sie den Motor und lassen Sie den Motor solange laufen bis das restliche Benzin verbraucht ist.

⚠ WARNUNG: Lagern Sie niemals die Maschine mit Benzin im Tank innerhalb eines Gebäudes, in dem möglicherweise Benzindämpfe mit offenem Feuer oder Funken in Berührung kommen können!

3. Machen Sie nach jeder Saison einen Ölwechsel.

Dazu entfernen Sie das alte Motoröl vom warmen Motor und füllen neues nach.

4. Entfernen Sie die Zündkerze vom Zylinderkopf. Füllen Sie mit einer Ölkanne ca. 20 ml Öl in den Zylinder. Ziehen Sie den Startergriff langsam, so dass das Öl den Zylinder innen schützt. Schrauben Sie die Zündkerze wieder ein.
5. Reinigen Sie die Kühlrippen des Zylinders und das Gehäuse.
6. Reinigen Sie das ganze Gerät, um die Lackfarbe zu schützen.
7. Bewahren Sie das Gerät an einem gut gelüfteten Platz oder Ort auf.

Vorbereitung des Gerätes für den Transport

1. Entleeren Sie den Benzintank mit einer Benzinabsaugpumpe.
2. Lassen Sie den Motor solange laufen bis das restliche Benzin verbraucht ist.
3. Entleeren Sie das Motoröl des warmen Motors.
4. Entfernen Sie den Zündkerzenstecker von der Zündkerze.
5. Reinigen Sie die Kühlrippen des Zylinders und das Gehäuse.
6. Demontieren Sie bei Bedarf die Schubbügel. Achten Sie darauf, dass die Seilzüge nicht geknickt werden.

13. Störungsabhilfe

Störung	Mögliche Ursache	Abhilfe
Motor läuft nicht an	Motorbremshebel nicht gedrückt	Motorbremshebel drücken
	Zündkerze defekt	Zündkerze erneuern
	Kraftstoff tank leer	Kraftstoff einfüllen
	Benzinhahn geschlossen	Benzinhahn öffnen
Motorleistung lässt nach	Zu harter Boden	Vertikutiertiefe korrigieren
	Vertikutierergehäuse verstopft	Gehäuse reinigen
	Messer stark abgenutzt	Messer auswechseln
Unsauber vertikutiert	Messer abgenutzt	Messer auswechseln
	Falsche Vertikutiertiefe	Vertikutiertiefe korrigieren
Motor läuft, Messerwalze dreht sich nicht	Zahnriemen gerissen	durch Kundendienstwerkstatt überprüfen lassen

12. Entsorgung und Wiederverwertung

Hinweise zur Verpackung



Die Verpackungsmaterialien sind recycelbar. Bitte Verpackungen umweltgerecht entsorgen.

Möglichkeiten zur Entsorgung des ausgedienten Gerätes erfahren Sie bei Ihrer Gemeinde- oder Stadtverwaltung.

Kraftstoffe und Öle

- Vor der Entsorgung des Geräts müssen der Kraftstofftank und der Motorölbehälter geleert werden!
- Kraftstoff und Motoröl gehören nicht in den Hausmüll oder Abfluss, sondern sind einer getrennten Erfassung bzw. Entsorgung zuzuführen!
- Leere Öl- und Kraftstoffbehälter müssen umweltgerecht entsorgt werden.

Garantiebedingungen

Revisionsdatum 26.11.2021

Sehr geehrte Kundin, sehr geehrter Kunde,

unsere Produkte unterliegen einer strengen Qualitätskontrolle. Sollte ein Gerät dennoch nicht einwandfrei funktionieren, bedauern wir dies sehr und bitten Sie, sich an unseren Servicedienst unter der unten angegebenen Adresse zu wenden. Gerne stehen wir Ihnen auch telefonisch über die Servicenummer zur Verfügung. Die nachfolgenden Hinweise sollen Ihnen für eine problemlose Bearbeitung und Regulierung im Schadensfall dienen.

Für die Geltendmachung von Garantieansprüchen - innerhalb Deutschland - gilt folgendes:

1. Diese Garantiebedingungen regeln unsere zusätzlichen Hersteller-Garantieleistungen für Käufer (private Endverbraucher) von Neugeräten. Die gesetzlichen Gewährleistungsansprüche werden von dieser Garantie nicht berührt. Für diese ist der Händler zuständig, bei dem Sie das Produkt erworben haben.

2. Die Garantieleistung erstreckt sich ausschließlich auf Mängel an einem von Ihnen erworbenen neuen Gerät, die auf einem Material- oder Herstellungsfehler beruhen und ist - nach unserer Wahl - auf die unentgeltliche Reparatur solcher Mängel oder den Austausch des Gerätes beschränkt (ggf. auch Austausch mit einem Nachfolgemodell). Ersetzte Geräte oder Teile gehen in unser Eigentum über. Bitte beachten Sie, dass unsere Geräte bestimmungsgemäß nicht für den gewerblichen, handwerklichen oder beruflichen Einsatz konstruiert wurden. Ein Garantiefall kommt daher nicht zustande, wenn das Gerät innerhalb der Garantiezeit in Gewerbe-, Handwerks- oder Industriebetrieben verwendet wurde oder einer gleichzusetzenden Beanspruchung ausgesetzt war.

3. Von unseren Garantieleistungen ausgenommen sind:

- Schäden am Gerät, die durch Nichtbeachtung der Montageanleitung, nicht fachgerechte Installation, Nichtbeachtung der Bedienungsanleitung (z.B. Anschluss an eine falsche Netzspannung oder Stromart) bzw. der Wartungs- und Sicherheitsbestimmungen oder durch Einsatz des Geräts unter ungeeigneten Umweltbedingungen sowie durch mangelnde Pflege und Wartung entstanden sind.
 - Schäden am Gerät, die durch missbräuchliche oder unsachgemäße Anwendungen (wie z.B. Überlastung des Gerätes oder Verwendung von nicht zugelassenen Werkzeugen bzw. Zubehör), Eindringen von Fremdkörpern in das Gerät (wie z.B. Sand, Steine oder Staub), Transportschäden, Gewaltanwendung oder Fremdeinwirkungen (wie z. B. Schäden durch Herunterfallen) entstanden sind.
 - Schäden am Gerät oder an Teilen des Geräts, die auf einen bestimmungsgemäßen, üblichen (betriebsbedingten) oder sonstigen natürlichen Verschleiß zurückzuführen sind sowie Schäden und/oder Abnutzung von Verschleißteilen.
 - Mängel am Gerät, die durch Verwendung von Zubehör-, Ergänzungs- oder Ersatzteilen verursacht wurden, die keine Originalteile sind oder nicht bestimmungsgemäß verwendet werden.
 - Geräte, an denen Veränderungen oder Modifikationen vorgenommen wurden.
 - Geringfügige Abweichungen von der Soll-Beschaffenheit, die für Wert und Gebrauchstauglichkeit des Geräts unerheblich sind.
 - Geräte an denen eigenmächtig Reparaturen oder Reparaturen, insbesondere durch einen nicht autorisierten Dritten, vorgenommen wurden.
 - Wenn die Kennzeichnung am Gerät bzw. die Identifikationsinformationen des Produktes (Maschinenaufkleber) fehlen oder unlesbar sind.
 - Geräte die eine starke Verschmutzung aufweisen und daher vom Servicepersonal abgelehnt werden.
- Schadensersatzansprüche sowie Folgeschäden sind von dieser Garantieleistung generell ausgeschlossen.

4. Die Garantiezeit beträgt regulär **24 Monate*** (12 Monate bei Batterien / Akkus) und beginnt mit dem Kaufdatum des Gerätes. Maßgeblich ist das Datum auf dem Original-Kaufbeleg. Garantieansprüche müssen jeweils nach Kenntniserlangung unverzüglich erhoben werden. Die Geltendmachung von Garantieansprüchen nach Ablauf der Garantiezeit ist ausgeschlossen. Die Reparatur oder der Austausch des Gerätes führt weder zu einer Verlängerung der Garantiezeit noch wird eine neue Garantiezeit durch diese Leistung für das Gerät oder für etwaige eingebaute Ersatzteile in Gang gesetzt. Dies gilt auch bei Einsatz eines Vor-Ort-Services. Das betroffene Gerät ist in gesäubertem Zustand zusammen mit einer Kopie des Kaufbelegs, - hierin enthalten die Angaben zum Kaufdatum und der Produktbezeichnung - der Kundendienststelle vorzulegen bzw. einzusenden. Wird ein Gerät unvollständig, ohne den kompletten Lieferumfang eingeschendet, wird das fehlende Zubehör wertmäßig in Anrechnung / Abzug gebracht, falls das Gerät ausgetauscht wird oder eine Rückerstattung erfolgt. Teilweise oder komplett zerlegte Geräte können nicht als Garantiefall akzeptiert werden. Bei nicht berechtigter Reklamation bzw. außerhalb der Garantiezeit trägt der Käufer generell die Transportkosten und das Transportrisiko. **Einen Garantiefall melden Sie bitte vorab bei der Servicestelle (s.u.) an.** In der Regel wird vereinbart, dass das defekte Gerät mit einer kurzen Beschreibung der Störung per Abhol-Service (nur in Deutschland) oder - im Reparaturfall außerhalb des Garantiezeitraums - ausreichend frankiert, unter Beachtung der entsprechenden Verpackungs- und Versandrichtlinien, an die unten angegebene Serviceadresse eingeschendet wird. **Beachten Sie bitte, dass Ihr Gerät (modellabhängig) bei Rücklieferung, aus Sicherheitsgründen - frei von allen Betriebsstoffen ist.** Das an unser Service-Center eingeschickte Produkt, muss so verpackt sein, dass Beschädigungen am Reklamationsgerät auf dem Transportweg vermieden werden. Nach erfolgter Reparatur / Austausch senden wir das Gerät frei an Sie zurück. Können Produkte nicht repariert oder ausgetauscht werden, kann nach unserem eigenen freien Ermessen ein Geldbetrag bis zur Höhe des Kaufpreises des mangelhaften Produkts erstattet werden, wobei ein Abzug aufgrund von Abnutzung und Verschleiß berücksichtigt wird. Diese Garantieleistungen gelten nur zugunsten des privaten Erstkäufers und sind nicht abtret- oder übertragbar.

5. Für die Geltendmachung Ihres Garantieanspruches kontaktieren Sie bitte unser Service-Center.

Bitte verwenden Sie vorzugsweise unser Formular auf unserer

Homepage: <https://www.scheppach.com/de/service>

Bitte senden Sie uns keine Geräte ohne vorherige Kontaktaufnahme und Anmeldung bei unserem Service-Center.

Für die Inanspruchnahme dieser Garantiezusagen ist der Erstkontakt mit unserem Service-Center zwingende Voraussetzung.

6. Bearbeitungszeit - Im Regelfall erledigen wir Reklamationssendungen innerhalb 14 Tagen nach Eingang in unserem Service-Center.

Sollte in Ausnahmefällen die genannte Bearbeitungszeit überschritten werden, so informieren wir Sie rechtzeitig.

7. Verschleißteile - Verschleißteile sind: a) mitgelieferte, an- und/oder eingebaute Batterien / Akkus sowie b) alle modellabhängigen Verschleißteile (siehe Bedienungsanleitung). Von der Garantieleistung ausgeschlossen sind tief entladene bzw. an Gehäuse und oder Batteriepolen beschädigte Batterien / Akkus.

8. Kostenvorschlag - Von der Garantieleistung nicht oder nicht mehr erfasste Geräte reparieren wir gegen Berechnung. Auf Nachfrage bei unserem Service-Center können Sie die defekten Geräte für einen Kostenvorschlag einsenden und ggf. dem Service-Center schriftlich (per Post, eMail) die Reparaturfreigabe erteilen. Ohne Reparaturfreigabe erfolgt keine weitere Bearbeitung.

9. Andere Ansprüche, als die oben genannten, können nicht geltend gemacht werden.

Die **Garantiebedingungen** gelten nur in der jeweils aktuellen Fassung zum Zeitpunkt der Reklamation und können ggf. unserer Homepage (www.scheppach.com) entnommen werden.

Bei Übersetzungen ist stets die deutsche Fassung maßgeblich.

Scheppach GmbH · Günzburger Str. 69 · 89335 Ichenhausen (Deutschland) · www.scheppach.com

Telefon: +800 4002 4002 (Service-Hotline/Freecall Rufnummer dt. Festnetz**) · Telefax +49 [0] 8223 4002 20 · E-Mail: service@scheppach.com

· Internet: <http://www.scheppach.com>

* Produktabhängig auch über 24 Monate; länderbezogen können erweiterte Garantieleistungen gelten

** Verbindungskosten: kostenlos aus dem deutschen Festnetz

Änderungen dieser Garantiebedingungen ohne Voranmeldung behalten wir uns jederzeit vor.

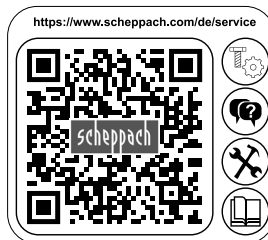

Ersatzteile
Zubehör



Reparatur



Kontakt



Dokumente

Explanation of the symbols on the device

	<p>Attention! Read the usage instructions before commissioning.</p>
	<p>Keep third parties (persons and animals) away from the danger zone.</p>
	<p>Important. Hot parts. Keep your distance.</p>
	<p>Sharp work tools - Do not cut your fingers or toes - Disconnect spark plug connector prior to maintenance</p>
	<p>Important. The exhaust gases are very toxic. Do not operate the motor in rooms that are not ventilated.</p>
	<p>Do not scarify/aerate in the rain!</p>
	<p>Wear hearing and eye protection.</p>
	<p>Attention: hot surface - risk of burns</p>
	<p>ATTENTION! Operating substances are flammable and explosive - risk of burns</p>
	<p>Fill with oil and fuel prior to commissioning</p>
	<p>Check the oil level</p>



	<p>Choke on/off</p>
	<p>Fuel valve open/closed</p>
	<p>The product complies with the applicable European directives.</p>

Table of contents:	Page:
1. Introduction	25
2. Device description (Fig. 1 - 2).....	25
3. Scope of supply (Fig. 1 - 14, A - H)	25
4. Proper use	25
5. General safety information	26
6. Technical data.....	29
7. Unpacking.....	29
8. Before commissioning	29
9. Operation	30
10. Maintenance and cleaning	31
11. Storage	32
12. Disposal and recycling.....	32
13. Troubleshooting	33
14. Declaration of conformity	162

1. Introduction

Manufacturer:

Scheppach GmbH
Günzburger Straße 69
D-89335 Ichenhausen

Dear customer,

We hope your new tool brings you much enjoyment and success.

Note:

In accordance with the applicable product liability laws, the manufacturer of this device assumes no liability for damage to the device or caused by the device arising from:

- Improper handling.
- Failure to comply with the operating manual,,
- Repairs carried out by third parties, unauthorised specialists.
- Installing and replacing non-original spare parts,
- Application other than specified.
- Failure of the electrical system in the event of the electrical regulations and VDE provisions 0100, DIN 13 / VDE0113 not being observed.

Please consider:

Read through the complete text in the operating manual before installing and commissioning the device.

The operating manual is intended to help the user to become familiar with the machine and take advantage of its application possibilities in accordance with the recommendations.

The operating manual includes important instructions for safe, proper and economic operation of the device, for avoiding danger, for minimising repair costs and downtimes, and for increasing the reliability and extending the service life of the device. In addition to the safety instructions in this operating manual, you must also observe the regulations applicable to the operation of the device in your country.

Keep the operating manual package with the machine at all times and store it in a plastic cover to protect it from dirt and moisture. They must be read and carefully observed by all operating personnel before starting the work. The device may only be used by personnel who have been trained to use it and who have been instructed with respect to the associated hazards. The required minimum age must be observed.

In addition to the safety instructions in this operating manual and the separate regulations of your country, the generally recognised technical rules for operating devices of the same design must also be observed.

We accept no liability for accidents or damage that occur due to a failure to observe this manual and the safety instructions.

2. Device description (Fig. 1 - 2)

1. Handle
2. Engine brake lever
3. Lower push bar
4. Plastic star grip nut
5. Catch basket
6. Discharge flap
7. Belt cover
8. Wheels
9. Oil dipstick
10. Working height adjustment
11. Tank cover
12. Air filter cover
13. Pull cable starter

3. Scope of supply (Fig. 1 - 14, A - H)

- A. Cable clamp (1x)
- B. Draw wire holder (1x)
- C. -
- D. Locknut
- E. M8x25 hexagon screw
- F. Hexagonal bolt M8x15
- G. Washer
- H. Cutting roller

4. Proper use

The device is used as a scarifier. Moss and weeds are pulled out of the ground together with their roots using the scarifying roller and the soil is loosened. This helps the lawn to absorb nutrients better and cleans it. We recommend scarifying the lawn in spring (April) and autumn (October).

The scarifier is suitable for private use around the home and hobby garden.

Scarifiers for private home and hobby gardens are deemed to be ones that do not normally exceed 10 hours of use per year and are predominantly used for the upkeep of grass or lawns, but are not used in public grounds, parks, sports facilities or in agriculture or forestry.

The observance of the manufacturer's usage instructions included is a prerequisite for the proper use of the scarifier. The user instructions also contain the operating, maintenance and servicing conditions.

⚠ Warning! Due to physical hazards to the user, the scarifier must not be used as a shredder for shredding tree and hedge cuttings. Furthermore, the scarifier must not be used as a motor hoe and for levelling ground elevations, such as molehills.

For safety reasons, the scarifier must not be used as a drive unit for other work tools and tool sets of any kind except those explicitly approved by the manufacturer.

The machine may only be used in the intended manner. Any use beyond this is improper. The user/operator, not the manufacturer, is responsible for damages or injuries of any type resulting from this.

Please observe that our equipment was not designed with the intention of use for commercial or industrial purposes. We assume no guarantee if the equipment is used in commercial or industrial applications, or for equivalent work.

5. General safety information

General safety regulations

Familiarise yourself with your machine.

The user manual and the markings on the machine must be both read and understood.

Learn how and for which purposes the machine is used. Address the potential hazards of the machine.

Learn how to control and operate the machine correctly. Learn how to rapidly bring the machine and controls to a stop or shut them down.

All instructions and safety notes in the user manual accompanying the machine separately must be read and understood. Do not attempt to operate the machine until you have a thorough understanding of how to operate and maintain the motor and how to avoid accidental injury and/or damage to property.

Safety at the workplace

Never start or run the motor indoors. The exhaust gases are hazardous and contain carbon monoxide, an odourless and poisonous gas.

Only operate this unit in a well-ventilated outdoor area.

Never operate the machine if there is inadequate visibility or light. Never operate the machine on steep inclines. Always work in a horizontal line to the ground, never from top to bottom.

Personal safety

1. Never operate the machine when under the influence of drugs, alcohol or other medicines which may affect your ability to use the machine properly.
2. Wear appropriate clothing. Wear long trousers, boots and gloves. Do not wear loose clothing, shorts or any type of jewellery. Tie long hair up at shoulder length. Always keep hair, clothing and gloves away from moving parts. Loose clothing, jewellery or long hair may become entangled in moving parts.
3. Wear protective equipment. Always wear eye protection.
4. Protective equipment, such as dust protection masks, safety helmets or hearing protection, which are used in relevant conditions, reduce personal injury.
5. Check the machine prior to starting it. Do not remove separating protective devices and keep them in good condition. Ensure that all nuts, bolts, etc. are tight.
6. Never operate the machine if it requires repair or if its mechanics are damaged.
7. Replace damaged, missing or non-functional parts prior to using the machine. Check leak-tightness. Maintain safe working conditions for the machine.
8. Under no circumstances should protective devices be tampered with. Regularly check their functionality.

9. The machine must not be used if it cannot be switched on or off using the motor switch. Machines running on petrol that cannot be controlled using the motor switch are hazardous and must be replaced.
 10. Regularly check that spanners or screw keys have been removed from the machine before starting. Personal injury can result from a spanner or screw key left on a rotating part.
 11. Keep alert and use common sense when operating the machine.
 12. Do not bend too far when working. Do not operate the machine barefoot or with sandals or similar light footwear. Wear safety shoes that protect your feet and improve your grip on slippery surfaces.
 13. Always maintain a firm stance and balance. This allows the machine to be more easily controlled in unexpected situations.
 14. Avoid unintentional start-up. Ensure that the motor is switched off prior to transporting the machine or carrying out maintenance or servicing work on the unit. Transporting the machine or carrying out maintenance or servicing work on the machine while the motor is running can lead to accidents.
 15. Check the area in which the machine is to be used and remove any stones, sticks, wires, bones and other foreign objects that could be caught and ejected.
 16. If devices with rear discharge and rear rollers exposed are operated without a safety catch, then full eye protection must be worn.
 17. Do not run the combustion engine in closed rooms in which hazardous carbon monoxide can collect.
3. To avoid sparking or arcing, keep earthed conductive objects, such as tools, away from unprotected live electrical parts and connections. They may ignite fumes or vapours.
 4. Always switch off the motor and allow it to cool down before refilling the tank. Do not remove the cap from the tank or fill up with fuel while the motor is running or warm. Never operate the machine if the fuel system is leaking.
 5. Slightly open the cap of the tank to release pressure in the tank.
 6. Do not overfill the tank (to approx. 1.5 cm below the filler neck for space in the event of fuel expanding due to heat generated by the motor).
 7. Replace the caps of the tank and the container securely and wipe up any spilled fuel. Never operate the unit if the tank cover is not attached.
 8. Avoid sources of ignition in case of spilled fuel. Do not try to start the motor if fuel has been spilled. Instead, remove the machine from the affected area and avoid sources of ignition until the vapours from the fuel have dissipated.
 9. Store fuel in specially made containers that have been approved for this purpose.
 10. Store fuel in a cool, well-ventilated location away from sparks, open flames or other sources of ignition.
 11. Never store fuel or the machine containing a tank filled with fuel in a building where exhaust fumes could come into contact with ignition sparks, open flames or any other ignition source, such as water heaters, ovens, dryers or similar. Allow the motor to cool down before placing it in a housing.
 12. If petrol overflows, no attempts should be made to start the engine. Instead, the machine must be removed from the area contaminated with petrol. Do not try to start the engine until the petrol vapours have evaporated.
 13. For safety reasons, the petrol tank cap and other tank caps must be replaced if damaged.

Safe handling of operating materials

⚠ WARNING: Petrol is highly flammable!

1. Fuel is highly flammable and its vapours can explode if ignited. Take appropriate measures when using fuel so as to reduce the risk of serious personal injury.
2. Remain in a clean, well-ventilated outdoor area when filling or draining the tank and use an approved fuel collection container. Smoking prohibited. Avoid ignition sparks, open flames or any other source of ignition in the vicinity of the area when filling fuel or operating the unit. Never fill the tank when inside the building.

Notes on use and care of the machine

1. Do not lift or carry the machine when the motor is running. Stop work tools if crossing surfaces other than grass and when transporting the machine from and to the surface to be worked on.
2. Do not operate the machine using force. Use the right machine for your application. Using the right machine will do the job in a better and safer way.

3. Do not change the motor speed regulator settings and do not run the motor at too high a speed. The speed regulator controls the maximum operating speed deemed safe for the motor.
4. Do not run the motor fast if the ground is not being worked.
5. Never put hands and feet on or under rotating parts. Always keep clear of the discharge opening.
6. Avoid contact with hot fuel, oil, exhaust fumes and hot surfaces. Do not touch the motor or the silencer. These parts become extremely hot during operation. They also remain hot for a short time after the unit has been switched off. Allow the motor to cool down before carrying out maintenance or adjustment work.
7. If the machine starts to make unusual noises or vibrate abnormally, immediately switch off the motor, disconnect the ignition cable and find the cause. Unusual noises or vibrations are generally a warning sign.
8. Only use connections and accessories that have been approved by the manufacturer. Failure to comply with this requirement may result in personal injury.
9. Service the machine. Check whether any parts in motion are misaligned or blocked. Check parts for breakage or check to see if there is any other condition that might affect the operation of the machine. Have the machine repaired before use if it is damaged. Many accidents occur due to inadequately serviced equipment.
10. Clear the motor and silencer of grass, leaves, excessive grease or built-up carbon to reduce the risk of fire.
11. Keep cutting tools sharp and clean. Cutting tools with sharp cutting edges that have been properly maintained are less likely to jam and are easier to control.
12. Never pour or splash water or any other liquid on the unit. Keep handlebars dry, clean and free of deposits. Clean after each use.
13. Adhere to laws and regulations concerning the proper disposal of fuel, oil or the like to protect the environment.
14. Keep the machine out of the reach of children when not in use and do not allow persons unfamiliar with the machine or these instructions to operate the machine. The machine is dangerous in the hands of untrained users.
15. Replace damaged silencers.
16. Prior to use, always perform a visual inspection to check whether the work tools and bolts are worn out or damaged. To prevent an imbalance, worn out or damaged work tools and bolts may only be replaced in sets. Only work with the machine in daylight or with good artificial lighting.
17. If possible, avoid using the device on wet grass or take special care to prevent slipping.
18. Only guide the machine at walking pace.
19. Always work across a slope, never upwards or downwards.
20. Take particular care when changing direction on a slope.
21. Do not work on excessively steep slopes.
22. Take particular care when reversing the machine or pulling it towards you.
23. Never use the machine with damaged or missing safety guards, e.g. without deflectors and/or catcher.
24. Disconnect all work tools and drives before starting the engine.
25. Start or press the starter switch with caution in accordance with the manufacturer's instructions. Ensure that your feet are far enough away from the work tool(s).
26. When starting the engine, do not tilt the machine unless it has to be lifted during the process. In this case, only tilt as far as absolutely required and only lift the side away from the operator.
27. Do not start the engine if you are standing in front of the ejector chute.
28. Close the throttle valve when running down the engine; if the engine is equipped with a petrol shut-off valve, close this after aerating the soil or scarifying.
29. Switch the motor off by removing the spark plug connector and the ignition key on machines with a battery starter:
 - if you leave the machine
 - before refuelling
30. Switch the motor off by removing the spark plug connector and the ignition key on machines with a battery starter:
 - before releasing blockages or rectifying obstructions in the ejector chute,
 - before checking or cleaning the machine, or performing work on it,
 - if it came into contact with a foreign object. Inspect the machine for damage and perform the required repairs before starting again and working with the machine,

- if the machine starts to vibrate unusually strongly (inspect immediately)

Corrective maintenance instructions

Switch off the motor prior to cleaning, repairing, inspecting or adjusting the machine and ensure that all parts in motion have been stopped.

Disconnect the ignition cable and position the cable away from the spark plug in order to prevent accidental starting.

Have the machine repaired by qualified personnel using only original spare parts. This ensures that the safety of the machine is upheld.

6. Technical data

Type of engine	Single-cylinder / 4-stroke
Displacement	212 cm ³
Max. motor performance	4.1 kW
Rotation speed	3400 min ⁻¹
Fuel	Unleaded petrol
Tank contents	3.6 l
Engine oil	10W 30 / SAE 30
Spark plug	F7RTC
Oil/tank capacity	0.6 l
Depth setting	+10 / -12
Working width of	400 mm
Number of blades	15
Blade Ø	165
Collection bag capacity	40L
Weight	28.2 kg

Technical changes reserved!

Information about noise level measured in accordance with applicable standards:

Sound pressure L_{pA}	= 78.6 dB
Sound pressure L_{wA}	= 100.5 dB
Measurement uncertainty K_{pA}	= 1.9 dB

Wear hearing protection.

Excessive noise can result in a loss of hearing.

Vibration:

Vibration A_{hv} (left/right)	= 8.38 m/s ²
Measurement uncertainty K_{pA}	= 1.5 m/s ²

Keep the noise level and vibration to a minimum!

- Only use devices which are free of defects.
- Maintain and clean the device at regular intervals.
- Adapt your working methods to the device.
- Do not overload the device.
- Have the device checked if necessary.
- Switch the device off if it is not in use.
- Wear gloves.

7. Unpacking

⚠ ATTENTION!

The device and the packaging material are not children's toys! Do not let children play with plastic bags, films or small parts! There is a danger of choking or suffocating!

- Open the packaging and carefully remove the device.
- Remove the packaging material, as well as the packaging and transport safety devices (if present).
- Check whether the scope of delivery is complete.
- Check the device and accessory parts for transport damage.
- If possible, keep the packaging until the expiry of the warranty period.

8. Before commissioning

Assembly

⚠ Attention!

Always make sure the device is fully assembled before commissioning!

Guide bar assembly (Fig. 3 - 9)

- Fit the lower push bar (3) as shown in Figures 3 + 4. Affix the bar with four hexagonal screws (E, F), two washers (G), two plastic star grip nuts (4) and two locknuts (D).
- Connect the upper push bar (handle) (1) to the lower push bar (3). To do so, use two plastic star grip nuts (4) with the corresponding hexagonal screws (F) and washers (G) (Fig. 5 + 6)
- Fit the draw wire holder (B) on the right side of the steering bar as shown in Fig. 7.
- Fasten the cables to the push bar with the two cable clamps (A). (Fig. 8 + 9)

Installing the catch basket (Fig. 10 - 11)

- Lift the discharge flap (Fig. 11/Item. 6) with one hand and hook the catch basket (Fig. 11/ Item 5) into the handle at the top with the other hand. Attention! The motor must be switched off and the roller must not rotate when attaching the catch basket!

Setting the scarifying depth (Fig. 12)

The scarifying depth is set using the depth adjustment (10). To do this, gently pull the depth adjustment (10) to the left or the right to set the required position. The height can be adjusted infinitely from 5 mm to -15 mm.

9. Operation

⚠ Attention!

The engine does not come with oil in it. Therefore, ensure that you add oil before starting it up. The oil level in the motor must be checked before any work is undertaken.

Starting the device

In order to avoid unintentional starting of the motor, it is equipped with a motor brake (Fig. 1/ Item 1), which must always be actuated during operation, since otherwise the motor will stop.

Attention: When releasing the motor brake lever, it must return to the starting position causing the motor to stop. If this is not the case, the device must not be used.

1. Move the main switch into the "ON" position (Fig. 14/ item a) and then open the petrol valve (item c). To do this, set the valve to "ON".
2. Set the choke lever (Fig. 14/ Item b) to the "Choke" position. Note: The choke is not normally required when restarting a warm motor.
3. Actuate the motor brake lever (Fig. 13) and firmly pull the start pull cord (Item 14) until the motor starts.
4. Allow the motor to warm up for a short time and then set the choke lever (Fig 14 Item b) to the "RUN" position.

Attention: Always slowly pull out the start pull cord until you feel the first resistance before pulling it out quickly to start. Do not allow the start pull cord to fling back after starting has been completed

Attention: The scarifying roller rotates when the motor is started.

Attention! Never open the discharge flap when the motor is still running. The rotating roller may lead to injuries. Always carefully secure the discharge flap. It is folded back into the "closed" position by the tension spring!

The safety distance between the housing and the user given by the guide rails must always be maintained. Special care must be taken when working and changing direction on embankments and slopes. Make sure you have a secure footing, wear shoes with non-slip, well gripping soles and long trousers. Always work across slopes.

For safety reasons, slopes with an inclination of more than 15 degrees must not be scarified with the device. Exercise particular caution when moving backwards and pulling the device, risk of tripping!

Scarifying

When scarifying, the grass surface and the grass seam are scratched using the scarifying blade. This removes moss, mulch and weeds, and cuts the fine roots on the top. Therefore, air, light, water and nutrients reach the grass root better, resulting in the grass growing better and thicker. Furthermore, cutting the fine roots encourages grass growth. This promotes grass durability.

Scarifying should be performed a maximum of twice per year.

Ideally in April/May and/or September/October.

Fertilise and water the grass surface after scarifying in order to obtain an even better result.

Advice on how to work properly

An overlapping working method is recommended when working. Guide the device in as straight a path as possible to obtain a clean result. These paths should always overlap by a few centimetres so that there are no streaks left. First scarify lengthways and then widthways in order to obtain a chessboard pattern.

As soon as grass cuttings are left lying behind on the ground during working, the catch basket must be emptied. Attention! Before removing the catch basket, switch off the motor and wait for the roller to come to a standstill!

Re-sow sections without grass or with little grass after scarifying. In order to unhook the catch basket, lift the discharge flap using one hand and remove the catch bag with the other hand! It depends on the grass growth of the lawn and the hardness of the soil as to how often the lawn should be worked.

Keep the underside of the device clean and remove any earth and grass deposits. Deposits impede the start-up process and impair the quality. On slopes, the path should be made perpendicular to the slope. Switch off the motor before carrying out any checks on the roller.

Attention! The roller continues to rotate for a few seconds after the motor is switched off. Never try to stop the roller. If the moving roller hits an object, switch off the device and wait until the roller comes to a complete stop. Then check the condition of the roller. If damaged, it must be replaced.

10. Maintenance and cleaning

Cleaning

- Keep protective devices, air vents and the motor housing as free of dust and dirt as possible. Rub the device clean with a clean cloth or blow it off with compressed air at low pressure.
- We recommend that you clean the device directly after every use.
- Clean the device at regular intervals using a damp cloth and a little soft soap. Do not use any cleaning products or solvents; they could attack the plastic parts of the device. Make sure that no water can penetrate the device interior.
- In order to reduce the risk of fire, keep the engine, exhaust, battery box and the area surrounding the fuel tank free of grass, straw, moss, leaves or escaping grease.

Maintenance

- A worn or damaged cutting roller should be replaced by an authorised specialist
- Ensure that all fastening elements (bolts, nuts, etc.) are always tightened so that it is safe to work with the scarifier.
- Store your scarifier in a dry space.
- All screwed parts as well as the wheels and axles should be cleaned and then oiled to ensure a long service life.
- Regular maintenance of the scarifier will not only ensure its durability and performance, but will also help to scarify your lawn carefully and easily.

- Perform a general check of the scarifier at the end of the season and remove all accumulated debris. Always check the condition of the scarifier prior to the start of the season. Contact our customer service centre for repairs.
- Check the catcher regularly for wear or damaged parts.
- Check the machine regularly and replace worn out or damaged parts for safety reasons.
- If the fuel tank has to be drained, you must do this outdoors. Store the drained fuel in a special container for fuel or dispose of it with due care.

Maintenance of the air filter

Fouled air filters diminish the engine output due to reduced air supply to the carburettor. Regular inspection is therefore essential. The air filter should be checked every 50 operating hours and cleaned as required. The air filter must be checked more often in case of very dusty air.

- Dismount the air filter as shown in Fig. 15 + 16.
- Clean the air filter with compressed air or simply by knocking out any soiling.
- The re-assembly takes place in reverse order

Attention: Never clean the air filter with petrol or flammable solvents.

Spark plug maintenance/change

Check the spark plug for dirt and grime after 10 operating hours and if necessary, clean it with a copper wire brush. Then service the spark plug every 50 operating hours.

- Pull off the spark plug connector (Fig. 17) with a twisting motion.
- Use a spark plug wrench to remove the spark plug (Fig. 18).
- The re-assembly takes place in reverse order.

Service information

With this product, it is necessary to note that the following parts are subject to natural or usage-related wear, or that the following parts are required as consumables.

Wearing parts*: Carbon brushes

* may not be included in the scope of supply!

Spare parts and accessories can be obtained from our service centre. To do this, scan the QR code on the cover page.

11. Storage

Preparation for storing the device **Warning: Do not remove the petrol in enclosed spaces, near fire or when smoking. Petrol fumes can cause explosions and fire.**

1. Empty the fuel tank with a petrol suction pump.
2. Start the engine and let it run until any remaining petrol has been used up.
 - ▲ **WARNING: Never store the machine with petrol in the tank inside a building in which fuel vapours may come into contact with naked flames or sparks!**
3. Change the oil at the end of every season. To do so, remove the used engine oil from a warm engine and refill with fresh oil.
4. Remove the spark plug from the cylinder head. Fill the cylinder with approx. 20 ml of oil from an oil can. Slowly pull back the starter handle, which will bathe the cylinder wall with oil. Attach the spark plug again.
5. Clean the cooling fins of the cylinder and the housing.
6. Be sure to clean the entire machine to protect the paint.
7. Store the device in a well-ventilated place or area.

Preparing the device for transport

1. Empty the fuel tank with a petrol suction pump.
2. Keep the motor running until the remaining petrol has been used up.
3. Drain the motor oil of the warm motor.
4. Remove the spark plug connector from the spark plug.
5. Clean the cooling fins of the cylinder and the housing.
6. Dismantle the push bars if necessary. Ensure that the cable pulls are not kinked.

12. Disposal and recycling

Notes for packaging



The packaging materials are recyclable. Please dispose of packaging in an environmentally friendly manner.

You can find out how to dispose of the disused device from your local authority or city administration.

Fuels and oils

- Before disposing of the unit, the fuel tank and the engine oil tank must be emptied!
- Fuel and engine oil do not belong in household waste or drains, but must be collected or disposed of separately!
- Empty oil and fuel tanks must be disposed of in an environmentally friendly manner.

13. Troubleshooting

Fault	Possible cause	Remedy
Motor does not start	Engine brake lever not pressed	Press engine brake lever
	Spark plug is defective	Replace spark plug
	Fuel tank empty	Refill with fuel
	Fuel valve closed	Fuel valve open
Motor power diminishes	Ground too hard	Correct scarifying depth
	Scarifier housing clogged	Clean housing
	Blade heavily worn	Replace blade
Improper scarifying	Blade is worn	Replace blade
	Incorrect scarifying depth	Correct scarifying depth
Motor runs, cutting roller does not rotate	Toothed belt torn	Have checked by customer service workshop

Explication des symboles sur l'appareil

	<p>Attention ! Lisez les instructions d'utilisation avant la mise en service.</p>
	<p>Tenez les tiers (personnes et animaux) à l'écart de la zone de danger.</p>
	<p>Important. Pièces brûlantes. Restez à l'écart.</p>
	<p>Outils affûtés - attention à ne pas vous couper les doigts ou les orteils - débranchez le connecteur de bougie d'allumage avant la maintenance</p>
	<p>Important. Les gaz d'échappement sont très nocifs : par conséquent, ne faites pas fonctionner le moteur dans des pièces non ventilées.</p>
	<p>Ne scarifiez/n'aérez pas par temps de pluie !</p>
	<p>Portez des lunettes de protection et une protection auditive.</p>
	<p>Attention aux surfaces brûlantes : danger de brûlures</p>
	<p>ATTENTION ! Les vapeurs d'essence peuvent littéralement exploser en s'enflammant - risque de brûlures</p>
	<p>Faites l'appoint d'huile et de carburant avant la mise en service</p>
	<p>Contrôler le niveau d'huile</p>



	<p>Marche/arrêt du starter manuel</p>
	<p>Robinet d'essence ouvert/fermé</p>
	<p>Le produit respecte les directives européennes en vigueur.</p>

Table des matières:

Page:

1.	Introduction	37
2.	Description de l'appareil (fig. 1 - 2).....	37
3.	Fournitures (fig. 1 - 14, A - H).....	37
4.	Utilisation conforme.....	37
5.	Consignes de sécurité générales.....	38
6.	Caractéristiques techniques.....	41
7.	Déballage.....	42
8.	Avant la mise en service.....	42
9.	Commande	42
10.	Maintenance et nettoyage	43
11.	Stockage.....	44
12.	Élimination et recyclage.....	45
13.	Dépannage	45
14.	Déclaration de conformité	162



1. Introduction

Fabricant :

Scheppach GmbH
Günzburger Straße 69
D-89335 Ichenhausen

Cher client,

Nous espérons que votre nouvelle machine vous apportera satisfaction et de bons résultats.

Remarque :

Conformément à la loi en vigueur sur la responsabilité du fait des produits, le fabricant de cet appareil n'est pas responsable des dommages survenus ou générés sur l'appareil en cas de :

- Manipulation incorrecte.
- Non-respect de la notice d'utilisation,
- Réparations effectuées par des tiers, des spécialistes non autorisés
- Montage et remplacement des pièces de rechange non originales
- Utilisation non conforme.
- Pannes de l'installation électrique, en cas de non-respect des prescriptions électriques et des dispositions de la VDE 0100, DIN 57113 / VDE0113.

Nous vous recommandons :

Lisez l'ensemble du texte de la notice d'utilisation avant le montage et la mise en service.

La présente notice d'utilisation a pour objectif de vous familiariser avec votre appareil et d'en exploiter les possibilités d'emploi conforme.

La notice d'utilisation contient des remarques importantes sur la manière de travailler en toute sécurité, réglementairement et économiquement avec l'appareil et sur la façon d'éviter les dangers, d'économiser les coûts de réparation, de réduire les périodes d'arrêt et d'augmenter la fiabilité et la durée de vie de l'appareil. Outre les dispositions de sécurité figurant dans cette notice d'utilisation, vous devez absolument observer les prescriptions concernant le fonctionnement de l'appareil en vigueur dans votre pays.

Conservez la notice d'utilisation dans une pochette en plastique à l'abri de la poussière et de l'humidité près de l'appareil. Chaque opérateur doit l'avoir lue avant le début des travaux et doit la respecter minutieusement. Seules des personnes formées à l'utilisation de l'appareil et informées des dangers associés sont autorisées à travailler avec l'appareil. Respecter la limite d'âge minimum requis.

Outre les consignes de sécurité reprises dans la présente notice d'utilisation et les prescriptions particulières en vigueur dans votre pays, respectez également les règles techniques générales concernant l'utilisation des appareils similaires.

Nous déclinons toute responsabilité concernant les accidents ou dommages qui surviendraient en raison d'un non-respect de cette notice et des consignes de sécurité.

2. Description de l'appareil (fig. 1 - 2)

1. Poignée
2. Levier de frein moteur
3. Étrier de poussée inférieur
4. Écrou en étoile en plastique
5. Panier
6. Clapet d'éjection
7. Capot de la courroie
8. Roues
9. Jauge d'huile
10. Réglage de la hauteur de travail
11. Couvercle de réservoir
12. Couvercle du filtre à air
13. Démarreur à câble

3. Fournitures (fig. 1 - 14, A - H)

- A. Fixation de câble (1x)
- B. Dispositif de maintien du câble de démarrage (1x)
- C. -
- D. Écrou d'arrêt
- E. Vis à six pans M8x25
- F. Vis à six pans M8x15
- G. Rondelle d'appui
- H. Arbre porte-lames

4. Utilisation conforme

Cet appareil est un scarificateur. L'arbre de scarification permet d'arracher les racines de la mousse et des mauvaises herbes et d'aérer le sol. Cela facilite l'absorption de nutriments par la pelouse et l'assainit. Nous recommandons de scarifier la pelouse au printemps (avril) et à l'automne (octobre).

Ce scarificateur est conçu pour un usage privé dans un jardin.

Sont considérés comme des scarificateurs de jardin et de loisirs privés ceux dont la durée d'utilisation annuelle ne dépasse généralement pas 10 heures et utilisés en premier lieu pour l'entretien des pelouses et du gazon, mais qui ne sont pas utilisés dans des installations publiques, des parcs, des installations sportives, ni dans l'agriculture et la sylviculture.

Le respect des instructions d'utilisation fournies par le fabricant est une condition préalable à l'utilisation correcte du scarificateur. Les instructions d'utilisation comprennent aussi les conditions d'utilisation, de maintenance et d'entretien.

⚠ Avertissement ! En raison des dangers corporels pour l'utilisateur, le scarificateur ne doit pas être utilisé pour broyer les résidus de coupe de branches et de haies. En outre, le scarificateur ne doit pas servir de motobineuse ni être utilisé pour égaliser le sol, par exemple en présence de taupinières.

Pour des raisons de sécurité, le scarificateur ne doit pas être utilisé comme groupe d'entraînement pour d'autres outils ou kits d'outils, quels qu'ils soient, sauf s'ils ont été explicitement autorisés par le fabricant.

La machine doit être utilisée selon les dispositions correspondantes. Toute autre utilisation est considérée comme étant non conforme. Le fabricant décline toute responsabilité quant aux dommages ou blessures qui en résulteraient. Dans ce cas, l'utilisateur/opérateur est le seul responsable.

Veillez tenir compte du fait que nos appareils n'ont pas été conçus pour être utilisés dans le domaine professionnel, industriel ou artisanal. Nous ne n'accordons aucune garantie lorsque l'appareil est utilisé à des fins professionnelles, artisanales ou industrielles ou lors de toute utilisation de la même nature.

5. Consignes de sécurité générales

Consignes générales de sécurité

Aller à la découverte de la machine.

Le manuel de l'utilisateur et les marquages sur la machine doivent être lus et compris.

Familiarisez-vous avec l'utilisation conforme de la machine. Ne vous exposez pas aux potentiels dangers de la machine.

Apprenez à commander et à utiliser la machine de manière conforme. Apprenez à arrêter ou à couper rapidement la machine et les dispositifs de commande.

Vous devez lire et comprendre toutes les instructions et consignes de sécurité indiquées dans le manuel d'utilisateur fourni avec la machine. N'essayez pas d'utiliser la machine avant d'avoir précisément compris le fonctionnement et la maintenance du moteur ainsi que les moyens d'éviter les blessures et/ou les dommages matériels.

Sécurité sur le lieu de travail

Ne démarrez jamais le moteur et ne le laissez jamais tourner dans une pièce fermée. Les gaz d'échappement sont dangereux et contiennent du monoxyde de carbone, un gaz inodore et toxique.

N'utilisez cette unité qu'à l'extérieur, dans un endroit bien aéré.

N'utilisez jamais la machine si la visibilité ou la luminosité est insuffisante. N'utilisez pas la machine en pente. Travaillez toujours de manière horizontale par rapport au sol, jamais de haut en bas.

Sécurité des personnes

1. N'utilisez pas la machine si vous avez consommé de la drogue, de l'alcool ou des médicaments qui entravent votre capacité à utiliser correctement la machine.
2. Portez des vêtements adaptés. Portez un pantalon, des bottes et des gants. Ne portez pas de vêtements amples, de short, ni de bijoux. Si vous portez les cheveux longs, attachez-les pour qu'ils ne dépassent pas les épaules. Tenez toujours vos cheveux, vêtements et gants à l'écart des pièces mobiles. Les vêtements amples, bijoux ou cheveux longs risquent d'être happés par les pièces mobiles.
3. Portez un équipement de protection. Portez toujours une protection oculaire.
4. Les équipements de protection comme les masques de protection contre les poussières, les casques de protection et les protections auditives utilisés dans les conditions adéquates réduisent les blessures.

5. Contrôlez la machine avant le démarrage. Ne retirez pas les dispositifs de protection sectionneurs et conservez-les en état. Assurez-vous notamment que tous les écrous, toutes les vis et objets similaires sont bien serrés.
6. N'utilisez jamais la machine si elle doit être réparée ou que sa mécanique est endommagée.
7. Remplacez les pièces endommagées, manquantes ou dysfonctionnelles avant d'utiliser la machine. Contrôlez l'étanchéité de la machine. Observez des conditions de travail sécuritaires avec la machine.
8. Ne manipulez jamais les dispositifs de protection. Vérifiez régulièrement qu'ils fonctionnent.
9. N'utilisez pas la machine si le contacteur de moteur ne permet pas de mettre en marche et d'arrêter le moteur. Les machines à essence qui ne peuvent pas être commandées par un contacteur de moteur sont dangereuses et doivent être remplacées.
10. Avant le démarrage, vérifiez régulièrement que les clés et tournevis ont été retirés de la machine. Les clés et tournevis restés sur une pièce rotative peuvent causer des blessures.
11. Restez attentif et faites preuve de bon sens lorsque vous utilisez la machine.
12. Ne vous penchez pas trop. N'utilisez pas la machine pieds nus, avec des sandales ou des chaussures légères de ce type. Portez des chaussures de sécurité qui protègent vos pieds et augmentent votre adhérence sur les sols glissants.
13. Veillez toujours à conserver votre posture et votre équilibre. Cela permet de mieux contrôler la machine dans les situations inattendues.
14. Évitez tout démarrage involontaire. Veillez à ce que le moteur soit coupé avant de transporter la machine ou d'effectuer des travaux de maintenance ou d'entretien sur l'unité. Le transport de la machine et l'exécution de travaux de maintenance ou d'entretien sur celle-ci alors que le moteur tourne peuvent causer des accidents.
15. Vérifiez le terrain sur lequel vous utilisez la machine. Retirez les pierres, bâtons, fils métalliques, os et tout autre corps étranger susceptible d'être happé et projeté par l'appareil.
16. Si vous utilisez des appareils dont l'éjection s'effectue par l'arrière avec les roulettes arrière à nu, sans dispositif de récupération, vous devez porter une protection oculaire complète.
17. Ne faites pas fonctionner le moteur à combustion dans des pièces fermées où le monoxyde de carbone, un gaz dangereux, pourrait s'accumuler.

Sécurité de manipulation des combustibles

⚠ AVERTISSEMENT : l'essence est très inflammable !

1. Le carburant est facilement inflammable et ses vapeurs peuvent exploser si elles prennent feu. Lorsque vous utilisez du carburant, prenez des mesures adaptées pour réduire le risque de blessures graves.
2. Lorsque vous remplissez ou videz le carburant du réservoir, mettez-vous à l'extérieur, dans un endroit bien aéré et utilisez un récipient de collecte de carburant homologué. Ne fumez pas. Évitez de générer des étincelles, des flammes nues ou d'autres sources d'ignition à proximité de la zone de remplissage du réservoir de carburant ou d'utilisation de l'unité. Ne remplissez jamais le réservoir dans un bâtiment.
3. Tenez les outils conducteurs mis à la terre à l'écart des composants électriques et raccords conducteurs non protégés afin d'éviter la formation d'étincelles ou d'arcs. Cela pourrait mettre le feu au gaz de combustion ou aux vapeurs.
4. Coupez toujours le moteur et laissez-le refroidir avant de remplir le réservoir. Ne retirez pas le bouchon du réservoir et ne faites pas l'appoint de carburant lorsque le moteur fonctionne ou qu'il est chaud. N'utilisez pas la machine si le système de carburant n'est pas étanche.
5. Ouvrez légèrement le bouchon du réservoir pour évacuer la pression du réservoir.
6. Ne remplissez pas trop le réservoir (jusqu'à env. 1,5 cm sous la tubulure de remplissage pour laisser de la place en cas de dilatation du carburant due à la chaleur du moteur).
7. Remettez correctement le bouchon du réservoir en place et essuyez le carburant qui se serait déversé. N'utilisez jamais l'unité si le bouchon du réservoir n'est pas en place.
8. Évitez toute source d'ignition si du carburant a été renversé. N'essayez pas de démarrer le moteur si du carburant a été renversé. Éloignez plutôt la machine de la zone concernée et évitez toute source d'ignition jusqu'à ce que les vapeurs de carburant se soient évaporées.
9. Stockez le carburant dans des récipients spécialement conçus et homologués à cet effet.

10. Stockez le carburant dans un endroit frais, bien aéré, à l'abri des étincelles, flammes nues et autres sources d'ignition.
11. Ne stockez jamais de l'essence ou la machine avec le réservoir rempli de carburant dans un bâtiment où les vapeurs d'essence pourraient rencontrer des étincelles, flammes nues ou d'autres sources d'ignition comme des chauffe-eau, fours, séchage et équipements similaires. Avant le stockage dans un boîtier, laissez refroidir le moteur.
12. Si de l'essence déborde, il ne faut surtout pas essayer de mettre le moteur en marche. Au lieu de cela, il faut éloigner la machine de l'endroit recouvert d'essence. Tout essai de démarrage doit être évité jusqu'à ce que les vapeurs d'essence se soient complètement évaporées.
13. Pour des raisons de sécurité, remplacez le bouchon du réservoir d'essence et les autres bouchons de réservoir s'ils sont endommagés.

Consignes d'utilisation et d'entretien de la machine

1. Ne soulevez pas et ne portez pas la machine lorsque le moteur tourne. Arrêtez les outils de travail lorsque vous passez sur toute autre surface que de l'herbe et que vous transportez la machine depuis et jusqu'à la surface de travail.
2. Ne manipulez pas brusquement la machine. Utilisez la machine qui convient à votre utilisation. Une machine adéquate effectuera le travail et de manière plus efficace et plus sûre.
3. Ne modifiez pas les réglages du régulateur de vitesse et ne faites pas tourner le moteur à un régime trop élevé. Le régulateur de vitesse commande le régime de fonctionnement de sécurité maximal du moteur.
4. Ne laissez pas le moteur tourner rapidement si vous ne travaillez pas le sol.
5. Ne mettez jamais les mains ou les pieds sur ou sous des pièces en rotation. Tenez-vous toujours éloigné de l'orifice d'éjection.
6. Évitez tout contact avec du carburant, de l'huile, des gaz d'échappement chauds ainsi qu'avec les surfaces brûlantes. Ne touchez pas le moteur ni le silencieux. Ces pièces deviennent brûlantes pendant l'utilisation. Elles restent encore chaudes un certain temps après l'arrêt de l'unité. Laissez le moteur refroidir avant les travaux de maintenance ou de réglage.
7. En présence de vibrations ou de bruits inhabituels après le démarrage de la machine, coupez immédiatement le moteur, débranchez le câble d'allumage et déterminez-en la cause. Les vibrations et bruits inhabituels sont habituellement un avertissement.
8. Utilisez uniquement des raccords et accessoires autorisés par le fabricant. Tout non-respect de cette consigne peut entraîner des blessures.
9. Entretenez la machine. Vérifiez si certaines pièces mobiles sont mal alignées ou bloquées. Vérifiez qu'aucune pièce n'a rompu et qu'aucun autre phénomène visible ne pourrait entraver le fonctionnement de la machine. En présence de dommages, faites réparer la machine avant de l'utiliser. De nombreux accidents sont causés par une maintenance insuffisante de l'équipement.
10. Éliminez l'herbe, les feuilles et l'huile excédentaire ainsi que le carbone du moteur et du silencieux afin de réduire le risque d'incendie.
11. Gardez les outils de coupe aiguisés et propres. Des outils de coupe bien entretenus, aux arêtes de coupe aiguisées, se coincent moins et sont plus faciles à guider.
12. N'arrosez et n'aspergez jamais l'unité avec de l'eau ni tout autre liquide. Gardez le guidon sec, propre et exempt de dépôts. Nettoyez l'appareil après chaque utilisation.
13. Observez la législation et les prescriptions concernant l'élimination correcte du carburant, de l'huile et des consommables similaires afin de protéger l'environnement.
14. Conservez la machine arrêtée hors de portée des enfants et ne laissez pas les personnes qui ne connaissent pas la machine ou ces instructions utiliser la machine. Entre les mains d'utilisateurs inexpérimentés, la machine est dangereuse.
15. Remplacez les silencieux endommagés.
16. Avant toute utilisation, effectuez toujours un contrôle visuel pour vérifier que les outils de travail et les boulons ne sont pas usés ou endommagés. Pour éviter tout déséquilibre, les outils de travail et boulons usés ou endommagés doivent être remplacés par jeu. Utilisez uniquement la machine à la lumière du jour ou sous un bon éclairage.
17. Si possible, évitez d'utiliser l'appareil si la pelouse est mouillée ou redoublez de prudence afin de ne pas glisser.
18. Guidez la machine au pas de marche.
19. Travaillez toujours perpendiculairement à la pente, jamais en montant ou en descendant.

20. Soyez particulièrement prudent lorsque vous changez de direction dans une pente.
21. Ne travaillez pas sur des pentes trop inclinées.
22. Soyez extrêmement prudent lorsque vous tournez ou tirez la machine vers vous.
23. N'utilisez pas la machine si les dispositifs de protection sont endommagés ou absents, p. ex. sans plaque d'impact et/ou dispositif de récupération.
24. Débrayez tous les outils de travail et entraînements avant de démarrer le moteur.
25. Soyez prudent lorsque vous démarrez ou actionnez le commutateur de démarrage et observez les consignes du fabricant. Veillez à garder vos pieds suffisamment à l'écart de l'outil/des outils de travail.
26. Lors du démarrage du moteur, ne basculez pas la machine, sauf si celle-ci doit être levée pour réaliser l'opération. Dans ce cas, ne la basculez que selon l'angle strictement nécessaire et levez uniquement le côté opposé à l'opérateur.
27. Ne démarrez pas le moteur si vous vous situez devant le canal d'éjection.
28. Lorsque le moteur s'arrête, fermez le clapet d'étranglement. Si le moteur est équipé d'un robinet d'arrêt de carburant, fermez-le après avoir aéré ou scarifié le sol
29. Arrêtez le moteur, débranchez le connecteur de bougie d'allumage et la clé de contact sur les machines qui démarrent à partir d'une batterie :
 - lorsque vous laissez la machine
 - avant de faire le plein d'essence
30. Arrêtez le moteur, débranchez le connecteur de bougie d'allumage et la clé de contact sur les machines qui démarrent à partir d'une batterie :
 - avant de retirer des blocages ou d'éliminer les bouchons dans le canal d'éjection,
 - avant de contrôler, de nettoyer ou d'effectuer des travaux sur la machine,
 - en cas de contact avec un corps étranger. Contrôlez la machine pour détecter les éventuels dommages et effectuez les réparations nécessaires avant de redémarrer la machine et de reprendre les travaux,
 - si la machine commence à vibrer trop fort (examen immédiat)

Consignes de réparation

Avant le nettoyage, la réparation, l'inspection ou le réglage de la machine, coupez le moteur et assurez-vous que toutes les pièces mobiles se sont immobilisées.

Débranchez le câble d'allumage et le câble de la bougie d'allumage afin d'éviter tout démarrage involontaire. Faites entretenir la machine par un personnel qualifié qui n'utilise que des pièces de rechange d'origine. Cela permet de garantir la sécurité d'utilisation de la machine.

6. Caractéristiques techniques

Type de moteur	1 cylindre ; 4 temps
Cylindrée	212 cm ³
Puissance max. du moteur	4,1 kW
Régime	3400 min ⁻¹
Carburant	Essence sans plomb
Volume du réservoir	3,6 l
Huile moteur	10W 30 / SAE 30
Bougie d'allumage	F7RTC
Volume du réservoir/huile	0,6 l
Réglage de la profondeur	+10 / -12
Largeur de travail	400 mm
Nombre de lames	15
Ø lames	165
Capacité du bac récepteur	40 l
Poids	28,2 kg

Sous réserve de modifications techniques !

Informations concernant le développement de bruit mesurée selon les normes en vigueur :

Niveau de pression acoustique L_{pA}	= 78,6 dB
Niveau de puissance sonore L_{wA}	= 100,5 dB
Incertitude de mesure K_{pA}	= 1,9 dB

Portez une protection auditive.

Les nuisances sonores peuvent entraîner une perte d'audition.

Vibrations :

Vibration A_{hv} (gauche/droite)	= 8,38 m/s ²
Incertitude de mesure K_{pA}	= 1,5 m/s ²

Limitez au maximum le développement de bruit et les vibrations !

- Utilisez uniquement des appareils en parfait état.
- Procédez régulièrement à la maintenance et au nettoyage de l'appareil.
- Adaptez votre mode de travail à l'appareil.
- Ne surchargez pas l'appareil.
- Faites au besoin contrôler l'appareil.
- Arrêtez l'appareil lorsqu'il n'est pas utilisé.
- Portez des gants de protection.

7. Déballage

⚠ ATTENTION !

L'appareil et le matériau d'emballage ne sont pas des jouets ! Les enfants ne doivent pas jouer avec les sacs en plastique, films d'emballage et pièces de petite taille ! Il existe un risque d'ingestion et d'étouffement !

- Ouvrez l'emballage et sortez-en délicatement l'appareil.
- Retirez le matériau d'emballage, ainsi que les protections d'emballage et de transport (s'il y a lieu).
- Vérifiez que les fournitures sont complètes.
- Vérifiez que l'appareil et les accessoires n'ont pas été endommagés lors du transport.
- Conservez si possible l'emballage jusqu'à la fin de la période de garantie.

8. Avant la mise en service

Montage

⚠ Attention !

Avant la mise en service, montez impérativement l'appareil en entier !

Montage du longeron de guidage (fig. 3 - 9)

- Montez l'étrier de poussée inférieur (3) comme sur les fig. 3 + 4. Fixez l'étrier avec quatre vis à six pans (E, F), deux rondelles d'appui (G), deux écrous en étoile en plastique (4) et deux écrous d'arrêt (D).
- Fixez l'étrier de poussée supérieur (poignée) (1) sur l'étrier de poussée inférieur (3). Utilisez à cet effet deux écrous en étoile en plastique (4), les vis à six pans (F) et rondelles d'appui (G) correspondantes (fig. 5 + 6)
- Placez le dispositif de maintien du câble de démarrage (B) du côté droit du guidon, comme sur la fig. 7.
- Fixez le câble sur l'étrier de poussée avec les deux fixations de câble (A). (Fig. 8 + 9)

Montage du panier (fig. 10 - 11)

- Soulevez le clapet d'éjection (fig. 11/pos. 6) d'une main et, de l'autre main, accrochez le panier (fig. 11/ pos. 5) d'en haut en le tenant par la poignée. Attention ! Le moteur doit être coupé lorsque vous accrochez le panier et l'arbre ne doit pas tourner !

Réglage de la profondeur de scarification (fig. 12)

La profondeur de scarification se règle avec le dispositif de réglage de la profondeur (10). Pour régler la profondeur de travail souhaitée, tournez légèrement le dispositif de réglage de la profondeur (10) vers la gauche ou vers la droite. Le réglage de la profondeur s'effectue en continu de 5 mm à -15 mm.

9. Commande

⚠ Attention !

Le moteur est livré sans huile. Avant la mise en service, faites impérativement le plein d'huile. Contrôlez le niveau d'huile du moteur avant les travaux.

Démarrage de l'appareil

Le moteur est équipé d'un frein moteur (fig. 1/pos. 1) destiné à prévenir tout démarrage involontaire du moteur. Ce frein moteur doit toujours être actionné pendant le fonctionnement, sinon le moteur s'arrête. Attention : lorsque vous relâchez le levier de frein moteur, celui-ci doit revenir en position initiale et le moteur doit s'arrêter. Si ce n'est pas le cas, n'utilisez pas l'appareil.

1. Placez l'interrupteur principal en position « ON » (fig. 14/pos. a) et ouvrez le robinet d'essence (pos. c). Pour ce faire, placez le robinet sur « ON ».
2. Positionnez le levier du starter manuel (fig. 14/pos. b) sur « Choke ». Remarque : il n'est normalement pas nécessaire d'utiliser le starter manuel pour redémarrer le moteur à chaud.
3. Actionnez le levier de frein moteur (fig. 13) et tirez vivement sur le câble de démarrage (pos. 14) jusqu'à ce que le moteur démarre.
4. Laissez le moteur chauffer quelques instants avant de mettre la manette du starter (fig. 14 pos. b) sur « RUN ».

Attention : tirez toujours lentement le câble de démarrage jusqu'à rencontrer une première résistance, puis tirez rapidement dessus pour démarrer le moteur. Après le démarrage, ne laissez pas le câble de démarrage revenir de lui-même

Attention : l'arbre de scarification tourne lorsque le moteur démarre.

Attention ! N'ouvrez jamais le clapet d'éjection si le moteur tourne encore. L'arbre en rotation peut provoquer des blessures. Fixez toujours soigneusement le clapet d'éjection. Les ressorts à traction le rabattent en position « fermée » !

La distance de sécurité indiquée par le longeron de guidage entre le boîtier et l'utilisateur doit toujours être respectée. Lors des travaux et en cas de changement de sens de déplacement sur les talus et pentes, une prudence particulière est de mise. Veillez à garder une position stable et sûre, portez des chaussures avec des semelles anti-dérapantes et des pantalons longs. Tondez toujours en travers de la pente.

N'utilisez pas l'appareil de scarification sur des pentes supérieures à 15 degrés pour des raisons de sécurité. Soyez particulièrement prudent si vous reculez et si vous tirez l'appareil, risque de trébuchement !

Scarifier

Lors du processus de scarification, la lame de scarification déchire la surface de la pelouse et les brins d'herbe. La mousse, le paillis et les mauvaises herbes sont retirés et les racines fines situées à proximité de la surface sont sectionnées. Cela améliore l'apport d'air, de lumière, d'eau et de nutriments aux racines d'herbe et améliore la croissance de la pelouse tout en la densifiant. Le sectionnement des petites racines stimule en outre la croissance de la pelouse. Cela rend la pelouse plus résistante.

Ne scarifiez pas votre pelouse plus de deux fois par an.

Dans l'idéal, faites-le au mois d'avril/mai et en septembre/octobre.

Fertilisez et arrosez la surface de la pelouse à l'issue de la scarification pour obtenir de meilleurs résultats.

Consignes pour effectuer correctement les travaux

Nous recommandons de travailler de telle sorte que les bandes se chevauchent. Afin d'obtenir une coupe homogène et propre, suivez une trajectoire aussi droite que possible avec l'appareil.

Les bandes doivent toujours se chevaucher de quelques centimètres pour éviter les petites bandes-lettes résiduelles. Commencez par scarifier dans le sens de la longueur, puis dans le sens transversal afin d'obtenir un motif en damier.

Sitôt que des amas d'herbe restent accrochés pendant les travaux, le panier doit être vidé. Attention ! Avant de retirer le panier, coupez le moteur et attendez que l'arbre s'immobilise !

Réensemencez les zones dépourvues de pelouse ou peu denses après la scarification.

Pour décrocher le panier, soulevez le clapet d'éjection d'une main et retirez le sac de l'autre ! La fréquence de traitement de la pelouse dépend de la croissance du gazon et de la dureté du sol.

Gardez impérativement le dessous de l'appareil propre et éliminez tous les dépôts d'herbe et de terre. Les dépôts rendent le démarrage plus difficile et diminuent la qualité du travail. Dans les pentes, la trajectoire doit être perpendiculaire à la pente. Coupez le moteur avant d'effectuer un contrôle de l'arbre.

Attention ! L'arbre continue de tourner quelques secondes après l'arrêt du moteur. N'essayez jamais d'arrêter l'arbre. Si l'arbre entre en contact avec un objet, arrêtez l'appareil et attendez que l'arbre se soit complètement immobilisé. Contrôlez ensuite l'état de l'arbre. Si ce dernier est endommagé, il doit être remplacé.

10. Maintenance et nettoyage

Nettoyage

- Veillez à ce que les dispositifs de protection, le volet d'aération et le logement du moteur restent aussi exempts de poussières et d'impuretés que possible. Frotter l'appareil avec un chiffon propre ou souffler dessus avec de l'air comprimé à faible pression.
- Nous vous recommandons de nettoyer l'appareil après chaque utilisation.
- Nettoyer régulièrement l'appareil avec un chiffon humide et un peu de savon noir. N'utilisez pas de produits de nettoyage ou de solvants qui risqueraient d'attaquer les composants en plastique de l'appareil. Veiller à ce que l'eau ne puisse pas pénétrer à l'intérieur de l'appareil.
- Pour éviter tout risque d'incendie, veillez à ce que le moteur, le pot d'échappement, le compartiment de batterie et la zone autour du réservoir de carburant soient exempts d'herbe, de paille, de mousse, de feuilles et d'huile d'écoulement.

Maintenance

- Si l'arbre porte-lames est usé ou endommagé, il doit être remplacé par un spécialiste agréé
- Assurez-vous que tous les éléments de fixation (vis, écrous, etc.) sont bien serrés afin de pouvoir travailler en toute sécurité avec le scarificateur.
- Stockez votre scarificateur dans une pièce sèche.
- Pour augmenter la durée de vie de l'appareil, nous recommandons de nettoyer puis de lubrifier tous les raccords vissés, les roues et les axes.
- Un entretien régulier de votre scarificateur ne contribue pas seulement à sa durabilité et à ses performances, il rend vos travaux de scarification plus précis et plus faciles.
- En fin de saison, effectuez un contrôle général de votre scarificateur et retirez tous les résidus accumulés. Contrôlez impérativement l'état du scarificateur avant le début de chaque saison. Si vous avez des réparations à effectuer, contactez notre agence de service client.
- Contrôlez régulièrement l'usure du dispositif de collecte et vérifiez que les composants ne sont pas endommagés.
- Contrôlez régulièrement la machine et remplacez les pièces usées ou endommagées pour des raisons de sécurité.
- La vidange du réservoir de carburant doit s'effectuer à l'extérieur. Le carburant vidangé doit être récupéré dans un récipient à essence spécial et être éliminé avec un soin particulier.

Maintenance du filtre à air

- Des filtres à air encrassés réduisent la puissance du moteur en raison d'une alimentation en air trop faible vers le carburateur. Pour cette raison, un contrôle régulier est indispensable. Le filtre à air doit être contrôlé toutes les 50 heures de service et doit être nettoyé en cas de besoin. En cas d'air fortement chargé de poussière, le filtre à air doit être vérifié plus souvent.
- Démontez le filtre à air comme indiqué sur les fig. 15 + 16.
 - Nettoyez le filtre à air uniquement à l'air comprimé ou en tapotant dessus.
 - Pour l'assemblage, procédez dans l'ordre inverse

Attention : ne nettoyez jamais le filtre à air à l'essence ou à l'aide d'un solvant inflammable.

Maintenance/remplacement de la bougie d'allumage

- Contrôlez la bougie d'allumage pour la première fois après 10 heures de fonctionnement et, si nécessaire, nettoyez-les avec une brosse en cuivre. Procédez ensuite à la maintenance de la bougie d'allumage toutes les 50 heures de fonctionnement.
- Débranchez le connecteur de bougie d'allumage (fig. 17) en le faisant tourner.
 - Retirez la bougie d'allumage avec une clé à bougie d'allumage (fig. 18).
 - Pour l'assemblage, procédez dans l'ordre inverse.

Informations de service

Notez que, pour ce produit, les composants suivants sont soumis à une usure naturelle ou due à l'utilisation et que les composants suivants sont nécessaires en tant que consommables.

Pièces d'usure* : balais de charbon

* ne sont pas des composants obligatoires de la livraison !

Les pièces de rechange et accessoires sont disponibles auprès de notre centre de services. Pour ce faire, scannez le QR Code figurant sur la page d'accueil.

11. Stockage

Préparation au stockage de l'appareil. Avertissement : ne retirez pas l'essence dans des locaux fermés, à proximité d'un feu ou d'une cigarette. Les vapeurs d'essence peuvent causer des explosions ou un incendie.

1. Videz le réservoir d'essence avec une pompe d'aspiration d'essence.
2. Démarrez le moteur et laissez-le fonctionner jusqu'à épuisement de l'essence résiduelle.
⚠ AVERTISSEMENT : ne stockez jamais la machine avec de l'essence dans le réservoir dans un bâtiment où des vapeurs d'essence pourraient entrer en contact avec une flamme nue ou des étincelles !
3. Procédez à une vidange de l'huile après chaque saison. Pour ce faire, retirez l'ancienne huile de moteur du moteur chaud et remplissez-le avec de l'huile neuve.

4. Retirez la bougie d'allumage de la culasse. Versez avec une burette d'huile env. 20 ml huile dans le cylindre. Tirez lentement la poignée de démarrage, pour que l'huile protège l'intérieur du cylindre. Revissez la bougie d'allumage.
5. Nettoyez les ailettes de refroidissement du cylindre et le carter.
6. Nettoyez les ailettes de refroidissement du cylindre et le carter.
7. Conservez l'appareil dans un lieu bien ventilé.

Préparation de l'appareil au transport

1. Videz le réservoir d'essence avec une pompe d'aspiration d'essence.
2. Laissez fonctionner le moteur jusqu'à ce que le réservoir soit vide.
3. Vidangez l'huile moteur du moteur chaud.
4. Retirez le connecteur de bougie d'allumage de la bougie d'allumage.
5. Nettoyez les ailettes de refroidissement du cylindre et le carter.
6. Si nécessaire, démontez l'étrier de poussée. Veillez à ne pas plier les câbles de démarrage.

12. Élimination et recyclage

Consignes relatives à l'emballage



Les matériaux d'emballage sont recyclables. Merci d'éliminer les emballages de manière respectueuse de l'environnement.

Pour connaître les possibilités d'élimination de l'appareil usé, adressez-vous aux autorités communales ou municipales.

Carburants et huiles

- Vider le réservoir de carburant et le réservoir d'huile moteur avant d'éliminer l'appareil !
- Le carburant et l'huile moteur ne doivent pas être jetés avec les ordures ménagères ni dans les égouts, mais éliminés séparément !
- Les réservoirs de carburant et d'huile vides doivent être éliminés de manière respectueuse de l'environnement.

13. Dépannage

Panne	Cause possible	Remède
Le moteur ne démarre pas	Levier du frein-moteur non appuyé	Appuyez sur le levier du frein
	Bougie d'allumage défectueuse	Remplacez la bougie d'allumage
	Réservoir de carburant vide	Remplissez de carburant
	Robinet d'essence fermé	Ouvrir le robinet d'essence
La puissance du moteur diminue	Sol trop dur	Adapter la profondeur de scarification
	Boîtier du scarificateur obstrué	Nettoyer le boîtier
	Lames fortement usées	Remplacer les lames
Scarification manquant de netteté	Lame usée	Remplacer les lames
	Mauvaise profondeur de scarification	Adapter la profondeur de scarification
Le moteur fonctionne, mais l'arbre porte-lames ne tourne pas	Courroie dentée déchirée	La faire contrôler par un atelier de service client

Seadmel olevate sümbolite selgitus

	<p>Tähelepanu! Lugege enne käikuvõtmist kasutuskorraldust.</p>
	<p>Hoidke kolmandad isikud (inimesed ja loomad) ohupiirkonnast eemal.</p>
	<p>Tähtis. Kuumad osad. Hoidke vahet.</p>
	<p>Teravad tööriistad - ärge lõigake endale sõrme või varbasse - tõmmake enne hooldust süüteküünla pistik maha.</p>
	<p>Tähtis. Heitgaasid on väga mürgised, seepärast ärge käitage mootorit ventileerimata ruumides.</p>
	<p>Ärge vertikuteerige/õhustage vihma korral!</p>
	<p>Kandke kuulme- ja silmakaitset.</p>
	<p>Tähelepanu, kuum pealispind - põletusoht</p>
	<p>TÄHELEPANU! Käitusained on tuleohtlikud ja plahvatusvõimelised - põletusoht.</p>
	<p>Valage enne käikuvõtmist õli ja kütus sisse</p>
	<p>Õlitaseme kontrollimine</p>

	<p>Segurikasti sisse/välja</p>
	<p>Bensiinikraan avatud/suletud</p>
	<p>Toode vastab kehtivatele Euroopa direktiividele.</p>

Sisukord:	Lk:
1. Sissejuhatus	49
2. Seadme kirjeldus (joon. 1 - 2)	49
3. Tarnekomplekt (pos 1 - 14, A - H).....	49
4. Sihtotstarbekohane kasutus	49
5. Üldised ohutusjuhised	50
6. Tehnilised andmed.....	53
7. Lahtipakkimine	53
8. Enne käikuvõtmist.....	53
9. Käsitsemine	54
10. Hooldus ja puhastamine	55
11. Ladustamine	55
12. Utiliseerimine ja taaskäitus	56
13. Rikete kõrvaldamine	56
14. Vastavusdeklaratsioon	162

1. Sissejuhatus

Tootja:

Scheppach GmbH
Günzburger Straße 69
D-89335 Ichenhausen

Austatud klient!

Soovime Teile uue seadme meeldivat ja edukat kasutamist.

Juhis:

Kõnealuse seadme tootja ei vastuta kehtiva tootevastutuse seaduse järgi kahjude eest, mis tekivad seadmel või seadme tõttu alljärgnevatel juhtudel:

- Asjatundmatu käsitsemine.
- käsitsusjuhendi eiramine,
- remontimisel kolmandate isikute, mittevolitatud spetsialistide poolt,
- mitte-originaalosade paigaldamisel ja nendega välvahetamisel,
- Mitte sihtotstarbekohane kasutus.
- elektrisüsteemi rivist väljalangemisel elektri-alaeeskirjade ning VDE nõuete 0100, DIN 57113 / VDE0113 eiramisel.

Pidage silmas:

Lugege enne montaaži ja käikuvõtmist kogu kasutusjuhendi tekst läbi.

Käesoleva kasutusjuhendi ülesandeks on hõlbustada seadme tundmaõppimist ja selle kasutamist vastavalt sihtotstarbekohastele kasutusvõimalustele.

Kasutusjuhend sisaldab tähtsaid juhiseid, kuidas saate seadmega ohutult, asjatundlikult ning ökonoomselt töötada, ja kuidas saate vältida ohte, hoida kokku remondikulusid, lühendada seisuaegu ning suurendada elektritööriista töökindlust ja eluiga. Lisaks käesolevas kasutusjuhendis esitatud ohutusnõuetele peate tingimata oma riigis seadme käitamise kohta kehtivaid eeskirju järgima.

Hoidke kasutusjuhendit kilekotis mustuse ja niiskuse eest kaitstult seadme juures alal. Kõik operaatorid peavad selle enne töö alustamist läbi lugema ja seda hoolikalt järgima. Seadmega tohivad töötada ainult isikud, keda on seadme kasutamise osas instrueeritud ja sellega seonduvast ohtudest teavitatud. Nõutavast miinimumvanusest tuleb kinni pidada.

Peale käesolevas kasutusjuhendis sisalduvate ohutusjuhiste ning Teile riigis sama ehitusviisiga seadmete kohta kehtivate eeskirjade tuleb järgida üldtunnustatud tehnilisi reegleid.

Me ei võta vastutust õnnetuste või kahjude eest, mis tekivad käesoleva juhendi ja ohutusjuhiste eiramisest.

2. Seadme kirjeldus (joon. 1 - 2)

1. Käepide
2. Mootoripiduri hoob
3. Alumine lükkesang
4. Plastist tähtmutter
5. Püüdekorv
6. Väljaheiteluuk
7. Rihmakate
8. Rattad
9. Õlimõõtevarras
10. Töökörguse seadur
11. Paagikork
12. Õhufiltri kate
13. Tõmbenõörstarter

3. Tarnekomplekt (pos 1 - 14, A - H)

- A. Kaabliklemm (1x)
- B. Tõmbetrossi hoidik (1x)
- C. -
- D. Kindlustusmutter
- E. Kuuskantpolt M8x25
- F. Kuuskantpolt M8x15
- G. Alusseib
- H. Nugavalts

4. Sihtotstarbekohane kasutus

Seadet kasutatakse vertikuteerijana. Vertikuteerimisvaltsiga rebitakse sammal ja umbrohi koos juurtega maapinnast välja ja kobestatakse maapinda. Sedasi saab muru toitaineid paremini vastu võtta ja seda puhastatakse. Me soovime vertikuteerida muru kevadel (aprill) ja sügisel (oktoober).

Vertikuteerija on ette nähtud eraviisiliseks kasutamiseks õue- ja hobiaias.

Õue- ja hobiaia vertikuteerijateks peetakse selliseid seadmeid, mille iga-aastane kasutus ei ületa reeglina 10 tundi ja mida kasutatakse eelkõige rohu- või murupindadel, kuid mitte avalikel rajatistel, parkides, spor-dirajatistel või põllu- ning metsamajanduses.

Tootja poolt kaasapandud kasutuskorraldusest kin-
nipidamine on vertikuteerija nõuetekohase kasutuse
eelduseks. Kasutuskorraldus sisaldab ka käitus-, hool-
dus- ja korrashoiutingimusi.

⚠ Hoiatus! Kasutaja kehalise ohustamise tõttu ei tohi
kasutada vertikuteerijat hekseldina puu- ja hekilõikeme-
te peenestamiseks. Peale selle ei tohi kasutada ver-
tikuteerijat mootorkobestina pinnasekõrgendite nagu
nt mutimullahunnikute tasandamiseks.

Ohutuslastel põhjustel ei tohi kasutada vertikuteeri-
jat muude tööriistade ja igat liiki tööriistakomplektide
ajamiagregaadina, kui see pole tootja poolt selgesõ-
naliselt heaks kiidetud.

Masinat tohib kasutada ainult vastavalt selle otstar-
bele. Igasugune sellest ulatuslikum kasutus pole siht-
otstarbekohane. Sellest põhjustatud kahjude või igat
liiki vigastuste eest vastutab kasutaja/operaator ja
mitte tootja.

Palun pidage silmas, et meie seadmed pole konstruee-
ritud kommerts-, käsitöõndus- ega tööstuskasutuse
jaoks. Me ei võta üle pretensioonõiguskohustust, kui
seadet kasutatakse kommerts-, käsitöõndus- või töös-
tusettevõtetes ning samaväärsetel tegevustel.

5. Üldised ohutusjuhised

Üldised ohutuseeskirjad

Õppige oma masinat tundma.

Kasutaja käsiraamat ja tähised masinal tuleb läbi lu-
geda ning neist aru saada.

Õppige, kuidas ja millistel eesmärkidel masinat ka-
sutatakse. Tutvuge masina potentsiaalsete ohtudega.

Õppige, kuidas masinat juhtida ja nõuetekohaselt kä-
sitsetakse. Õppige, kuidas saab masinat ja juhtsüste-
me kiiresti või peatada või välja lülitada.

Tuleb lugeda kõik korraldusi ja ohutusjuhiseid masi-
naga eraldi kaasasolevas kasutajakäsiraamatus ning
neist aru saada. Ärge üritage masinat käsitseda, kui
Te ei tea täpselt, kuidas mootorit käsitsetakse ja hool-
datakse ning kuidas saab vältida õnnetusvigastusi ja/
või materiaalseid kahjusid.

Ohutus töökojal

Ärge käivitage mootorit ega laske sellel kunagi suletud
ruumides töötada. Heitgaasid on ohtlikud ja sisaldavad
süsinikmonooksiidi, mis on lõhnatu ning mürgine gaas.
Käsitsege kõnealust moodulit ainult hästi ventileeritud
välispiirkonnas.

Ärge käsitsege kunagi masinat, kui puudub piisav näh-
tavus või piisav valgus. Ärge käsitsege masinat kunagi
järskudel kallakutel. Töötage alati maapinna suhtes
horisontaalselt, mitte kunagi ülalt allapoole.

Inimeste ohutus

1. Ärge käsitsege masinat kunagi uimastite, alkoholi
või muude ravimite mõju all, mis võiksid mõjutada
Teie võimet masinat nõuetekohaselt kasutada.
2. Kandke küllaldast riietust. Kandke pikki pükse,
saapaid ja kindaid. Ärge kandke avarat riietust, lü-
hikesi pükse ega igasuguseid ehteid. Siduge pikad
juuksed õlgade kõrgusel kokku. Hoidke juuksed,
riietus ja kindad alati liikuvatest osadest eemal.
Avar riietus, ehted või pikad juuksed võivad liiku-
vatesse osadesse kinni jääda.
3. Kandke kaitsevarustust. Kandke alati silmakaitset.
4. Kaitsevarustus nagu tolmu- ja kaitsekii-
ver või kuulmekaitse, mida kasutatakse asjaomas-
tes tingimustes, vähendavad inimkahjusid.
5. Masin tuleb enne käivitamist üle kontrollida. Ärge
eemaldage eraldavaid kaitseosadeid ja hoidke
need korras. Tehke kindlaks, et kõik mutrid, poldid
jms on tugevasti kinni pingutatud.
6. Ärge käsitsege mitte mingil juhul masinat, kui seda
tuleb remontida või selle mehaanika on kahjusta-
tud.
7. Asendage kahjustatud, puuduvad või talitluskõlb-
matud osad enne masina kasutamist. Kontrollige
tiheduse suhtes. Säilitage masina jaoks turvalised
töötingimused.
8. Ärge manipuleerige mitte mingil juhul kaitseosa-
diseid. Kontrollige regulaarselt nende talitluskõlb-
likkust.
9. Masinat ei tohi kasutada, kui seda ei saa mootori
lülitiga sisse või välja lülitada. Bensiniiga käitata-
vad masinad, mida ei saa mootorilülitiga juhtida,
on ohtlikud ja tuleb välja vahetada.
10. Käivitage regulaarselt enne käivitamist, kas
masinalt ei eemaldatud võtmeid või mutrivõtmeid.
Mutrivõtme või võtme tõttu, mis jääb pöörleva osa
sisse, võivad tekkida inimkahjud.

11. Jääge tähelepanelikuks ja kasutage masina käitamisel tervet mõistust.
12. Ärge töötage liiga kaugele ette kummardunult. Ärge käsitsege masinat paljajalu, sandaalides või sarnastes kergetes jalatsites. Kandke turvajalatsid, mis kaitsevad Teie jalgu ja parendavad stabiilsust libedatel pindadel.
13. Pöörake alati tähelepanu stabiilsele seisule ja tasakaalule. Sedasi saab masinat ootamatutes olukordades paremini kontrollida.
14. Vältige ettekatsematut käivitamist. Tehke kindlaks, et mootor on enne masina transportimist või mooduli hooldus- või korrashoiutöid välja lülitatud. Masina transportimine või masina hooldus- või korrashoiutööd töötava mootoriga võivad põhjustada õnnetusi.
15. Kontrollige maastikku, millel masinat kasutatakse, ja eemaldage kivid, pulgad, traadid, luud ning muud võõrkehad, mis võidakse kaasa haarata ja eemale paisata.
16. Kui tahapoole väljaviskega ja avatud rullidega seadmeid käitatakse püüdeseadiseta, siis tuleb kanda täielikku silmakaitset.
17. Ärge laske sisepõlemismootoril töötada suletud ruumides, kus võib koguneda ohtlik süsinikmonooksiid.
5. Avage paagikorki aeglaselt, et rõhk paagist välja lasta.
6. Ärge täitke paaki üle (kuni u 1,5 cm alla täiteotsaku, et jätta ruumi kütuse paisumisele mootori tekitatud soojuse tõttu).
7. Pange paagi ja anuma korgid jälle peale ja pühkige üle loksutatud kütus ära. Ärge käsitsege mitte mingil juhul moodulit, kui paagikork pole paigaldatud.
8. Vältige üleloksutatud kütuse korral süüteallikaid. Ärge üritage mootorit käivitada, kui kütust loksutati üle. Eemaldage selle asemel masin kõnealusest piirkonnast ja vältige süüteallikaid, kuni kütuseaurud on lendunud.
9. Ladustage kütust eraldi selleks valmistatud ja selleks eesmärgiks heaks kiidetud mahutites.
10. Ladustage kütust jahedas, hästi ventileeritud kohas ja süütesädemete, lahtiste leekide või muude süüteallikate vastu kaitstult.
11. Ärge ladustage kütust või kütusega täidetud paagiga masinat mitte mingil juhul hoones, kus suitsugaasid võiksid süütesädemete, lahtiste leekide või muude süüteallikatega nagu soojaveeboilerite, ahjude, kuivatitega jms kokku puutuda. Ladustage mootoril enne hoones ladustamist maha jahtuda.
12. Kui bensiin voolas üle, siis ei tohi proovida mootorit käivitada. Selle asemel tuleb masin bensiiniga saastunud pinnalt eemaldada. Tuleb vältida igasugust käivituskatset, kuni bensiinaurud on lendunud.

Ohutus käitusainetega ümberkäimisel

⚠ HOIATUS: Bensiin on äärmiselt süttimisohklik!

1. Kütus on kergesti süttiv ja selle aurud võivad süttimise korral plahvatada. Võtke kütuse kasutamisel tarvitusele vastavad meetmed, et vähendada raskete inimkahjude riski.
2. Viibige paagi täitmisel ja tühjendamisel puhtas hästi ventileeritud välispiirkonnas ning kasutage heaks kiidetud kütusekogumismahutit. Ärge suitsetage. Vältige kütuse sissevalamise või mooduli käitamise piirkonna lähedal süütesädemede, lahtiseid leeke või muid süüteallikaid. Ärge täitke paaki mitte mingil juhul hoones.
3. Hoidke maandatud, elektrit juhtivad esemed nagu tööriistad sädemete tekke või sädemete ülelöögi vältimiseks kaitsmata, pinget juhtivatest elektrosadest ning ühendustest eemal. Need võivad suitsugaasi või aurud põlema süüdata.
4. Lülitage mootor alati välja ja laske enne paagi täitmist maha jahtuda. Ärge eemaldage mitte mingil juhul paagi korki ega lisage kütust töötava või sooja mootori korral. Ärge käsitsege masinat, kui kütusesüsteem on ebatihed.

13. Ohutusalastel põhjustel tuleb bensiinipaak ja muud paagisulgurid kahjustumise korral välja vahetada.

Juhised masina kasutamiseks ja hoolitsuseks

1. Ärge tõstke ega kandke masinat töötava mootori korral. Peatage tööriistad, kui ületatakse muid pindu kui muru ja masinat transporditakse töödeldavale pinnale ja sellelt ära.
2. Ärge käsitsege masinat jõuga. Kasutage oma rakenduse jaoks õiget masinat. Õige masin täidab ülesande paremini ja ohutumat viisil.
3. Ärge muutke mootori pööreteregulaatori seadeid ega laske mootoril liiga kõrge pöördearvuga töötada. Pööreteregulaator juhib maksimaalseid käituspööreid, mis on mootorile ohutud.
4. Ärge laske mootoril kiiresti töötada, kui ei töödelda maapinda.
5. Ärge võtke käsi või jalgu kunagi pöörlevate osade juurde või alla. Hoidke ennast alati väljaviskeavast eemale.

6. Vältige kokkupuudet kuuma kütuse, õli, suitsugaaside ja kuumade pealispindadega. Ärge puudutage mootorit või summutit. Need osad lähevad käitamisel äärmiselt kuumaks. Need on kuumad ka lühikest aega pärast seda, kui moodul lülitati välja. Laske mootoril enne hooldustöid või seadistamisi maha jahtuda.
7. Kui masin peaks tegema ebatavalist müra või ebatavaliselt vibreerima, siis lülitage mootor kohe välja, lahutage süütekaabel ning leidke üles põhjus. Ebatavalised mürad või vibratsioonid on põhimõtteliselt hoiatusmärgid.
8. Kasutage ainult tootja poolt heaks kiidetud ühendusi ja heaks kiidetud tarvikuid. Selle eeskirja eiramine võib põhjustada inimkahjusid.
9. Hooldage masinat. Kontrollige, kas liikuvad osad on valesti välja joondatud vale blokeeritud. Kontrollige osi purunemise suhtes või vastavalt kontrollige, kas esineb seisund, mis võiks mõjutada masina käitamist. Laske masin kahjustuse korral enne kasutamist remontida. Paljud õnnetused põhjustatakse ebapiisavalt hooldatud varustuse tõttu.
10. Puhastage mootor ja summuti rohust, lehtedest, ülemäärasest määrdest või kogunenud süsinikust, et vähendada tulekahju riski.
11. Hoidke löiketööriistad teravad ja puhtad. Asjakohaselt hooldatud teravate lõikeservadega lõiketööriistad blokeeruvad vähem ja neid on lihtsam juhtida.
12. Ärge kallake moodulile ega pitsige sellele mitte mingil juhul vett või muid vedelikke. Hoidke juhtraud puhas, kuiv ja vaba setetest. Puhastage iga kord pärast kasutamist.
13. Pidage keskkonna kaitsmiseks kinni seadustest ja eeskirjadest kütuse, õli vms nõuetekohase utiliseerimise kohta.
14. Säilitage mittekasutatavat masinat väljaspool laste käeulatus ega lubage masinat käsitseda isikutel, kes ei tunne masinat või käesolevaid korraldusi. Masin on koolitamata kasutaja käes ohtlik.
15. Kahjustatud summutid tuleb asendada.
16. Enne kasutamist tuleb alati vaatlusega kontrollida, kas tööriistad ja poldid on ära kulunud või kahjustatud. Viskumise vältimiseks tohib kulunud või kahjustatud tööriistu ning polte vahetada ainult komplektikaupa. Töötage masinaga ainult päevavalguses või hea tehisvalgustuse korral.
17. Kui võimalik, siis tuleb vältida seadme kasutamist märja rohuga või olla äärmiselt ettevaatlik, et vältida libastumist.
18. Juhtige masinat ainult sammukiirusel.
19. Töötage alati risti kallakut, mitte kunagi üles- või allapoole.
20. Olge eriti ettevaatlik, kui muudate kallakul sõidusuunda.
21. Ärge töötage liiga järskudel kallakutel.
22. Olge eriti ettevaatlik, kui pöörate masinat ümber või tõmbate enda poole.
23. Ärge kasutage masinat kunagi kahjustatud kaitseseadistega või ilma kaitseseadisteta nagu nt pörkeplekkideta ja/või püüdeseadisteta.
24. Sidestage enne mootori käivitamist kõik tööriistad ja ajamid lahti.
25. Käivitage või rakendage käivituslülitit ettevaatusega vastavalt tootja juhiste. Pöörake tähelepanu jalgade piisavale vahekaugusele tööriista(de)st.
26. Mootori käivitamisel või käimatõmbamisel ei tohi masinat kallutada, välja arvatud juhul, kui masinatl tuleb sellel protseduuril üles tõsta. Kallutage seda sel juhul ainult nii palju, kui see on tingimata vajalik, ja tõstke seda üles ainult operaatori vastasküljelt.
27. Ärge käivitage mootorit, kui seisate väljaviskekanali ees.
28. Mootori seiskumisel tuleb drosselklapp sulgeda; kui mootoril on bensiinikraan, siis tuleb see pärast pinnase õhustamist või vertikuteerimist sulgeda.
29. Seisake mootor, tõmmake süüteküünla pistik maha ja akukäivitusega masinatel süütevõti välja:
 - kui lahute masina juurest
 - enne juurdetankimist
30. Seisake mootor, tõmmake süüteküünla pistik maha ja akukäivitusega masinatel süütevõti välja:
 - enne blokaadide vabastamist või ummistuste kõrvaldamist väljaviskekanalis.
 - enne masina kontrollimist, puhastamist või sellel tööde läbiviimist,
 - kui tabati võõrkeha. Uurige masinat kahjustuste suhtes ja viige nõutavad remondid läbi enne masina uuesti käivitamist ja sellega töötamist.
 - kui masin hakkab ebatavaliselt tugevasti vibreerima (uurige kohe)

Korraldus korrashoiu kohta

Lülitage mootor enne masina puhastamist, remonti, ülevaastust või kohandamist välja ja tehke kindlaks, et kõik liikuvad osad on peatunud. Lahutage süütekaabel ja paigutage kaabel süüteküünlast eemale, et vältida juhuslikku käivitamist. Laske masinat hooldata kvalifitseeritud personalil, kes kasutab eranditult originaalvaruosi. Sellega tehakse kindlaks masina turvalisuse säilimine.

6. Tehnilised andmed

Mootori tüüp	1 silinder; 4-taktiline
Töömaht	212 cm ³
Mootori võimsus max	4,1 kW
Tööpöörded	3400 min ⁻¹
Kütus	Pliivaba bensiin
Paagi maht	3,6 l
Mootoriõli	10W 30 / SAE 30
Süüteküüнал	F7RTC
Paagi maht / õli	0,6 l
Sügavuse seadistamine	+10 / -12
Töölaius	400 mm
Nugade arv	15
Noa Ø	165
Püüdekorvi maht	40L
Kaal	28,2 kg

Õigus tehnilisteks muudatusteks reserveeritud!

Müraemissiooni informatsiooni mõõdeti asjaomaste normide järgi:

Helirõhk L_{pA}	= 78,6 dB
Helivõimsus L_{WA}	= 100,5 dB
Mõõtemääramatus K_{pA}	= 1,9 dB

Kandke kuulmekaitset.

Müra toime võib põhjustada kuulmiskadu.

Vibratsioon:

Vibratsioon A_{hv} (vasakul/paremal)	= 8,38 m/s ²
Mõõtemääramatus K_{pA}	= 1,5 m/s ²

Piirake müra teke ja vibratsioon miinimumile!

- Kasutage ainult laitmatuid seadmeid.
- Hooldage ja puhastage seadet regulaarselt.
- Kohandage oma töötamisviisi seadmele.
- Ärge koormake seadet üle.
- Laske seade vajaduse korral üle kontrollida.
- Lülitage seade välja, kui seda ei kasutata.
- Kandke kindaid.

7. Lahtipakkimine

△ TÄHELEPANU!

Seade ja pakendusmaterjal pole laste mänguasjad! Lapsed ei tohi kilekottide, kilede ja väikeosadega mängida! Valitseb allaneelamis- ja lämbumisoht!

- Avage pakend ja võtke seade ettevaatlikult välja.
- Eemaldage pakendusmaterjal ja pakendus- ning transpordikindlustused (kui olemas).
- Kontrollige üle, kas tarnekomplekt on terviklik.
- Kontrollige seadet ja tarvikuosi transpordikahjustuste suhtes.
- Hoidke pakendit võimaluse korral kuni garantiiaja möödumiseni alal.

8. Enne käikuvõtmist

Montaaž

△ Tähelepanu!

Monteerige seade enne käikuvõtmist tingimata terviklikult!

Juhttala montaaž (joon. 3 - 9)

- Monteerige alumine lükkesang (3) joon. 3 + 4 kujutatud viisil. Fikseerige look nelja kuuskantpoldiga (E, G), kahe alusseibiga (G), kahe plastist tähtmutriga (4) ja kahe kindlustusmutriga (D).
- Ühendage ülemine lükkesang (käepide) (1) alumise lükkesangaga (3). Kasutage selleks kahte plastist tähtmutrit (4) koos vastavate kuuskantpoldide (F) ja alusseibidega (G) (joon. 5 + 6).
- Pange tõmbetrossi hoidik (B) roolitla paremal küljel joon. 7 kujutatud viisil kohale.
- Fikseerige kaabel mõlema kaabliklambriga (A) lükkesanga külge. (joon. 8 + 9)

Püüdekorvi montaaž (joon. 10 - 11)

- Tõstke väljaviskeluuk (joon. 11/pos 6) ühe käega üles ja riputage püüdekorv (joon. 11/pos 5) teise käega käepidemest ülaltpoolt külge. Tähelepanu! Püüdekorvi külgeriputamiseks peab olema mootor välja lülitatud ja valts ei tohi pöörelda!

Vertikuteerimissügavuse seadistamine (joon. 12)

Vertikuteerimissügavus seadistatakse sügavuseseaduriga (10). Selleks pöörake sügavuseseadurit (10) veidi vasakule või paremale, et seadistada soovitud töösügavus. Sügavuseseadurit saab sujuvalt vahemikus 5 mm kuni -15 mm seadistada.

9. Käsitsemine

△ Tähelepanu!

Mootor tarnitakse ilma õlita. Valage seetõttu enne käikuvõtmist tingimata õli sisse. Õlitaset tuleb mootoris kontrollida iga kord enne tööd.

Seadme käivitamine

Soovimatu käivitamise vältimiseks on mootor varustatud mootoripiduriga (joon. 1/pos 1), mida tuleb käituse ajal alati vajutada, sest muidu mootor seiskub.

Tähelepanu: Mootoripiduri hoob peab lahtilaskmisel lähteasendisse tagasi pöörduma ja mootor peab seiskuma. Kui see pole nii, siis ei tohi seadet kasutada.

1. Seadke pealüliti lülituspositsiooni "ON" (joon. 14/ pos a) ja avage seadke bensiinikraan (pos c). Seadke selleks kraan "ON" peale.
2. Seadke segurikastushoob (joon. 14/ pos b) asendisse "Choke". Juhis: Segurikastit sooja mootori uuesti käivitamisel harilikult ei vajata.
3. Vajutage mootoripiduri hooa (joon. 13) ja tõmake jõuliselt käivitusnööri (pos 14), kuni mootor käivitub.
4. Laske mootoril lühidalt soojaks töötada ja seadke segurikastushoob (joon. 14/ pos b) asendisse "RUN".

Tähelepanu: Tõmmake käivitusnõör alati aeglaselt kuni esimese takistuseni välja, enne kui tõmbate selle käivitamiseks kiiresti välja. Ärge laske käivitusnööri pärast edukat käivitamist tagasi hüpata

Tähelepanu: Vertikuteerimisvalts pöörleb, kui mootor käivitatakse.

Tähelepanu! Ärge avage kunagi väljaviskeluuki, kui mootor veel töötab. Ringlev valts võib põhjustada vigastusi. Kinnitage väljaviskeluuk alati hoolikalt. See klapitakse tõmbevedruga "Kinni"-positsiooni tagasi!

Juhttaladega etteantud ohutusvahemaast korpuse ja kasutaja vahel tuleb alati kinni pidada. Töötamisel ja sõidusuuna muutmisel nõlvadel ning kallakutel tuleb olla eriti ettevaatlik. Pöörake tähelepanu turvalisele seisule, kandke libisemiskindla haarduva tallaga jalatseid ja pikki pükse. Töötage alati kallakuga risti.

Üle 15-kraadise kaldega kallakutel ei tohi seadmega ohutusosalstel põhjustel vertikuteerida. Harjutage erilist ettevaatust tagurpidiliikumisel ja seadme tõmbamisel, komistamisoht!

Vertikuteerimine

Vertikuteerimisel kraabitakse murupinda ja rohukamarat vertikuteerimisnoaga. Sedasi eemaldatakse sammal, multš ja umbrohi ning lõigatakse ülalalasuvad peened juured läbi. Nii pääsevad õhk, valgus, vesi ja toitained jälle paremini rohujuurten ning muru kasvab paremini ja tihedam. Peente juurte läbilõikamine ergutab lisaks muru kasvu. See parendab muru koorumistaluvust.

Vertikuteerida tuleks maksimaalselt kaks korda aastas.

Ideaalselt aprillis/mais ja/või septembris/oktoobris.

Väetage ja kastke pärast vertikuteerimist murupinda, et saavutada veelgi parem tulemus.

Juhised õigeaks töötamiseks

Töötamisel soovitatakse ülekattega tööviisi. Juhtige puhta tulemuse saavutamiseks seadet võimalikult sirgete radadega. Seejuures peaksid rajad alati mõne sentimeetri võrra kattuma, et ei tekiks triipe. Vertikuteerige malelauamustri saamiseks esmalt pikisuunas, siis teise sammuna ristisuunas.

Kui töötamise ajal jäävad rohuäägid maapinnale lebama, siis tuleb püüdekorvi tühjendada. Tähelepanu! Lülitage mootor enne püüdekorvi mahavõtmist välja ja oodake ära valtsi seiskumine!

Külvake muruta või muruvaesed pinnal pärast vertikuteerimist üle.

Tõstke püüdekorvi lahtihaakimisel väljaviskeluuk ühe käega üles ja võtke teise käega püüdekott välja! Kui sageli muru töödelda tuleb, see sõltub põhimõtteliselt muru kasvamisest ja maapinna kõvadusest.

Hoidke seadme alakülg puhas ja eemaldage tingimata pinnase- ning rohused. Setted raskendavad käivitusprotseduuri ja halvendavad kvaliteeti. Kallakutel tuleb luua rada kallakuga risti. Seisake enne valtsi igasuguste kontrollide läbiviimist mootor.

Tähelepanu! Valts pöörleb pärast mootori väljalülitamist veel mõne sekundi vältel edasi. Ärge üritage kunagi valtsi peatada. Kui liikuv valts tabab mingit eset, siis lülitage seade välja ja oodake, kuni valts seisab täiesti paigal. Kontrollige seejärel valtsi seisundit. Kui valts on kahjustatud, siis tuleb see välja vahetada.

10. Hooldus ja puhastamine

Puhastamine

- Hoidke kaitseseadised, õhupilud ja mootori korpus võimalikult tolmu- ning mustusevabad. Hõõrüge seade puhta lapiga üle või puhuge madala rõhuga suruõhuga puhtaks.
- Me soovitame seadet vahetult pärast igakordset kasutamist puhastada.
- Puhastage seadet regulaarselt niiske lapi ja vähese määrdeseebiga. Ärge kasutage puhastusvahendeid või lahusteid; need võivad seadme plastosi rikkuda. Pöörake tähelepanu sellele, et vesi ei pääseks seadme sisemusse.
- Hoidke mootor, summuti, akukast ja kütusepaagi piirkond tuleohu vältimiseks rohus, põhus, samblast, puulehtedest ning väljatungivast määrdest puhas.

Hooldus

- Ärakulunud või kahjustatud nugavalt tuleks lasta volitatud spetsialistil välja vahetada.
- Hoolitsege selle eest, et kõik kinnituselemendid (poldid, mutrid jms) on alati täiesti kinni pingutatud, et saate vertikuteerijaga ohutult töötada.
- Ladustage vertikuteerijat kuivas ruumis.
- Pika eluea saavutamiseks tuleks kõiki kruvitavaid osi ja rattaid ning telgi puhastada ja seejärel õlitada.
- Vertikuteerija regulaarselt hoolitsus ei taga mitte ainult selle säilivust ja sooritusvõimet, vaid annab panuse ka Teie muru hoolikasse ning hõlpsasse vertikuteerimisse.
- Viige hooaja lõpus läbi vertikuteerija üldine kontroll ja eemaldage kõik kogunenud jäägid. Kontrollige tingimata iga kord enne hooaja algust vertikuteerija seisundit. Pöörduge remontide korral meie kliendi-teeninduspunkti.
- Kontrollige püüdeseadist regulaarselt kulumise või kahjustatud osade suhtes.
- Kontrollige masinat regulaarselt ja asendage ohutusosalastel põhjustel ärakulunud või kahjustatud osad.
- Kui kütusepaak tuleb tühjendada, siis peaks see toimuma õues. Väljalastud kütust tuleks ladustada erilises kütusemahutis või see hoolikalt utiliseerida.

Õhufiltri hooldus

Määrdunud õhufilter vähendab mootori võimsust väiksema õhuvoolu tõttu karburaatorile. Regulaarne kontroll on seetõttu asendamatu. Õhufiltrit tuleks kontrollida iga 50 töötunni järel ja vajaduse korral puhastada.

Väga tolmuse õhu puhul tuleb õhufiltrit kontrollida sagedamini.

- Võtke õhufilter joon. 15 + 16 kujutatud viisil maha.
- Puhastage õhufiltrit ainult suruõhuga või läbikloppimisega.
- Kokkupanemine toimub vastupidises järjekorras

Tähelepanu: Ärge puhastage õhufiltrit kunagi bensiini või põlemisvõimeliste lahustitega.

Süüteküünla hooldus/vahetamine

Kontrollige süüteküünalt esmakordselt 10 töötunni järel määrdumise suhtes ja puhastage seda vajaduse korral vask-traatharjaga. Hooldage süüteküünalt iga 50 töötunni järel.

- Tõmmake süüteküünla pistik (joon. 17) pöördliigutusega maha.
- Eemaldage süüteküünal süüteküünla võtmega (joon. 18).
- Kokkupanemine toimub vastupidises järjekorras.

Teenindus-informatsioon

Tuleb silmas pidada, et antud toote puhul vajatakse kasutusalaalsele või loomulikule kulumisele alluvaid või kulumaterjalidena järgmisi osi.

Kuluosad*: süsiharjad

* ei sisaldu tingimata tarnekomplektis!

Varuosi ja tarvikuid saate meie teeninduskeskusest. Skannige selleks tiitellehel olev QR kood.

11. Ladustamine

Ettevalmistus seadme ladustamiseks, hoiatusjuh: Ärge eemaldage bensiini suletud ruumides, tule lähedal ega suitsetamise ajal. Gaasiaurud võib põhjustada plahvatusi või tulekahju.

1. Tühjendage bensiinipaak bensiini imupumbaga.
2. Käivitage mootor ja laske mootoril senikaua töötada, kuni ülejäänud bensiin on ära kulutatud.
⚠ HOIATUS: Ärge ladustage masinat kunagi koos paagis oleva bensiiniga hoones, kus bensiinaurud võiksid lahtise tule või sädemetega kokku puutuda!
3. Tehke iga kord pärast hooaega õlivahetus. Selleks eemaldage vana mootoriõli soojast mootorist ja valage uus sisse.

- Eemaldage süüteküünal silindripeast. Valage õlikannuga u 20 ml õli silindrisse. Tõmmake aeglaselt starteri käepidet nii, et õli kaitseb silindrit seest. Keerake süüteküünal taas sisse.
- Puhastage silindri jahutusribid ja korpus.
- Puhastage kogu seade, et kaitsta värvkatet.
- Säilitage seadet hästi ventileeritud paigas või kohas.

Seadme ettevalmistamine transportimiseks

- Tühjendage bensiinipaak bensiini imupumbaga.
- Laske mootoril senikaua töötada, kuni ülejäänud bensiin on ära kulutatud.
- Laske mootoriõli soojast mootorist välja.
- Eemaldage süüteküünla pistik süüteküünalt.
- Puhastage silindri jahutusribid ja korpus.
- Demonteerige vajaduse korral lütkesang. Pöörake tähelepanu sellele, et tõmbetrosse ei murta kokku.

13. Rikete kõrvaldamine

Rike	Võimalik põhjus	Abinõu
Mootor ei käivitu	Ei vajutatud mootoripiduri hooba	Vajutage mootoripiduri hooba
	Süüteküünal defektne	Asendage süüteküünal uuega
	Kütusepaak tühi	Valage kütust sisse
	Bensiinikraan suletud	Avage bensiinikraan
Mootori võimsus langeb	Liiga kõva maapind	Korrigeerige vertikuteerimissügavust
	Vertikuteerija korpus ummistunud	Puhastage korpus
	Noad tugevasti kulunud	Vahetage noad välja
Ebapuhtalt vertikuteeritud	Noad ära kulunud	Vahetage noad välja
	Vale vertikuteerimissügavus	Korrigeerige vertikuteerimissügavust
Mootor töötab, nugavalts ei pöörle	Hammasrihm katkenud	Laske klienditeenindustöökojas üle kontrollida

12. Utiliseerimine ja taaskäitlus

Juhised pakendi kohta



Pakendusmaterjalid on taaskäiteldavad. Palun utiliseerige pakendid keskkonnasõbralikult.



Kasutusest kõrvaldatud seadme utiliseerimisvõimaluste kohta saate teavet kohalikust valla- või linnavalitsusest.

Kütused ja õlid

- Enne seadme utiliseerimist tuleb kütusepaak ja mootoriõli mahuti tühjendada!
- Kütus ja mootoriõli ei kuulu olmeprügisse ega ära-voolu, vaid tuleb suunata eraldi kogumisse või liseerimisse!
- Tühjad õli- ja kütusemahutid tuleb utiliseerida keskkonnasõbralikult.

Simbolių ant įrenginio aiškinimas

	<p>Dėmesio! Prieš pradėdami eksploatuoti, perskaitykite naudojimo instrukciją.</p>
	<p>Liepkite tretiesiems asmenims (žmonėms ir gyvūnams) pasišalinti iš pavojaus zonos.</p>
	<p>Svarbu. Karštos dalys. Laikykitės atstumo.</p>
	<p>Aštrūs darbo įrankiai – neįsijaukite rankų arba kojų pirštų – prieš atlikdami techninę priežiūrą, ištraukite uždegimo žvakės kištuką</p>
	<p>Svarbu. Išmetamosios dujos yra nuodingos. Todėl neeksploatuokite variklio nevedinamose patalpose.</p>
	<p>Neaeruokite / nevedinkite lyjant!</p>
	<p>Naudokite klausos ir akių apsaugą.</p>
	<p>Dėmesio: karštas paviršius – pavojus nudegti</p>
	<p>DĖMESIO! Eksploatacinės medžiagos yra degios ir sprogios – pavojus nudegti</p>
	<p>Prieš pradėdami eksploatuoti, pripildykite alyvos ir kuro</p>
	<p>Alyvos lygio kontrolė</p>

	„Choke“ įj./išj.
	Atidarytas / uždarytas benzino čiaupas
	Gaminyje atitinka galiojančias Europos direktyvas.

Turinys:	Puslapis:
1. Įvadas.....	60
2. Įrenginio aprašymas (1–2 pav.)	60
3. Komplektacija (1–14 poz., A–H).....	60
4. Naudojimas pagal paskirtį	60
5. Bendrieji saugos nurodymai	61
6. Techniniai duomenys	64
7. Išpakavimas.....	64
8. Prieš pradėdant eksploatuoti.....	64
9. Valdymas	65
10. Techninė priežiūra ir valymas.....	66
11. Laikymas.....	66
12. Utilizavimas ir pakartotinis atgavimas	67
13. Sutrikimų šalinimas.....	67
14. Atitikties deklaracija.....	162

1. Įvadas

Gamintojas:

Scheppach GmbH
Günzburger Straße 69
D-89335 Ichenhausen

Gerbiamas kliente,

mes linkime Jums daug džiaugsmo ir didelės sėkmės dirbant su nauju įrenginiu.

Nuoroda:

Pagal galiojantį Atsakomybės už gaminį įstatymą šio įrenginio gamintojas neatsako už žalą, kuri atsiranda šiame įrenginyje arba dėl jo:

- Netinkamai naudojant.
- Naudojimo instrukcijos nesilaikymas,
- remontuojant tretiesiems asmenims, neįgaliotiems specialistams,
- montuojant ir keičiant neoriginalias atsargines dalis,
- Naudojant ne pagal paskirtį.
- sugedus elektros įrangai, nesilaikant elektrai keliamai reikalavimų ir VDE nuostatų 0100, DIN 57113 / VDE0113.

Atkreipkite dėmesį:

Prieš montuodami ir pradėdami eksploatuoti perskaitykite visą naudojimo instrukcijos tekstą.

Ši naudojimo instrukcija turi Jums palengvinti susipažinti su Jūsų įrenginiu ir jo naudojimo pagal paskirtį galimybėmis.

Naudojimo instrukcijoje pateikiami nurodymai, kaip su įrenginiu dirbti saugiai, tinkamai ir ekonomiškai bei kaip išvengti pavojų, sutaupti remonto išlaidų, sutrumpinti įrenginio prastovos laikus bei padidinti patikimumą ir pailginti eksploatavimo trukmę. Be šioje naudojimo instrukcijoje pateiktų saugos nuostatų, būtinai privalote laikytis įrenginio eksploatavimui galiojančių taisyklių.

Laikykite naudojimo instrukciją plastikiniame maišelyje, apsaugoję nuo purvo ir drėgmės prie įrenginio. Prieš pradėdami dirbti, visi operatoriai ją privalo perskaityti ir jos atidžiai laikytis. Prie įrenginio leidžiama dirbti tik asmenims, instruktuotiems, kaip jį naudoti ir informuotiems apie su tuo susijusius pavojus. Būtina laikytis reikalaujamo amžiaus cenzo.

Be šioje naudojimo instrukcijoje pateiktų saugos nurodymų ir specialių Jūsų šalies reikalavimų, būtina laikytis panašios konstrukcijos įrenginių eksploatavimui visuotinai pripažintų technikos taisyklių.

Mes neatsakome už nelaimingus atsitikimus arba pažeidimus, atsiradusius nesilaikant šios instrukcijos ir saugos nurodymų.

2. Įrenginio aprašymas (1–2 pav.)

1. Rankenėlė
2. Variklio stabdymo svirtis
3. Apatinė pastūmos apkaba
4. Plastikinė žvaigždės formos veržlė
5. Surinkimo krepšys
6. Išmetimo sklendė
7. Diržo uždangalas
8. Ratai
9. Alyvos rodyklė
10. Darbinio aukščio reguliatorius
11. Bako dangtelis
12. Oro filtro dangtelis
13. Paleidiklis su apsauginiu lynu

3. Komplektacija (1–14 poz., A–H)

- A. Kabelio gnybtas (1x)
- B. Apsauginio lyno laikiklis (1x)
- C. -
- D. Fiksavimo veržlė
- E. Šešiabriaunis varžtas M8x25
- F. Šešiabriaunis varžtas M8x15
- G. Poveržlė
- H. Peilio velenėlis

4. Naudojimas pagal paskirtį

Įrenginys naudojamas kaip aeratorius. Aeravimo velenėliu iš dirvos veiksmingai pašalinamos samanės ir piktžolės su šaknimis bei supurenama dirva. Taip veja gali geriau pasisavinti maistingąsias medžiagas ir išvaloma. Rekomenduojame veją aeruoti pavasarį (balandžio mėn.) ir rudenį (spalio mėn.).

Aeratorius skirtas privačiam naudojimui namuose ir sode.

Privačiam naudojimui ir sode skirti aeratoriai yra tokie, kurių kasmetinis naudojimas paprastai neviršija 10 valandų ir kurie dažniausiai naudojami žolei bei vejai prižiūrėti, tačiau ne viešuose želdiniuose, parkuose, sporto aikštėse bei žemės ir miškų ūkyje.

Tinkamo aeratoriaus naudojimo sąlyga yra gamintojo pridėtos naudojimo instrukcijos laikymasis. Naudojimo instrukcijoje taip pat nurodytos eksploataavimo, techninės ir einamosios priežiūros sąlygos.

⚠ Įspėjimas! Dėl naudotojo kūnui kylančio pavojaus aeratoriaus negalima naudoti kaip smulkintuvo, skirto nupjautoms šakoms ir krūmams smulkinti. Be to, aeratoriaus negalima naudoti kaip kultivatoriaus-motobloko ir dirvos nelygumams, pvz., kurmiarausiams, lyginti.

Saugumo sumetimais aeratoriaus negalima naudoti kaip kitų visų rūšių darbo įrankių ir įrankių rinkinių varančiojo agregato, išskyrus tuo atvejus, kai tai leidžia daryti gamintojas.

Mašiną leidžiama eksploatuoti tik pagal paskirtį. Bet koks kitoks naudojimas laikomas ne pagal paskirtį. Už su tuo susijusią žalą arba patirtus bet kokius sužalojimus atsako naudotojas / operatorius, o ne gamintojas.

Atkreipkite dėmesį į tai, kad mūsų įrenginiai nėra skirti naudoti komerciniams, amatiniais arba pramoniniams tikslams. Mes neteikiame garantijos, kai aparatas naudojamas komercinėse, amatininkų arba pramoninėse įmonėse arba panašioms darbams.

5. Bendrieji saugos nurodymai

Bendrosios saugos taisyklės

Susipažinkite su savo mašina.

Perskaitykite ir supraskite naudotojo žinyne ir ant mašinos esančius ženklinius.

Susipažinkite, kaip ir kokiems tikslams naudojama mašina. Susipažinkite su mašinos keliamais potencialiais pavojais.

Susipažinkite, kaip mašina valdoma ir tinkamai aptaraujama. Susipažinkite, kaip galima greitai sustabdyti arba išjungti mašiną ir valdiklius.

Perskaitykite ir supraskite visus atskirai prie mašinos pridėtame naudotojo žinyne esančius saugos nurodymus bei instrukcijas. Nemėginkite valdyti mašinos, kai tiksliai nežinote, kaip valyti ir techniškai prižiūrėti variklį bei kaip išvengti sužalojimų ir (arba) materialinės žalos.

Sauga darbo vietoje

Niekada nepaleiskite ir nepalikite veikti variklio uždarose patalpose. Išmetamosios dujos yra pavojingos ir jose yra anglies monoksido – bekvapių ir nuodingų dujų.

Šį mazgą valdykite tik gerai vėdinamoje išorinėje srityje.

Niekada nevaldykite mašinos, jei neužtikrinamas pakankamas matomumas arba pakankamas apšvietimas. Niekada nevaldykite šlaituose. Visada dirbkite horizontaliai ant pagrindo, niekada iš viršaus žemyn.

Asmenų sauga

1. Niekada nevaldykite mašinos veikiami narkotikų, alkoholio ar kitokių vaistų, galinčių paveikti jūsų gebėjimus naudotis mašina.
2. Vilkėkite tinkamus drabužius. Mūvėkite ilgus kelnes, avėkite aulinius batus ir mūvėkite pirštines. Nevilkėkite plačių drabužių, trumpų kelnų ir nusiimkite papuošalus. Susiriškite ilgus plaukus iki pečių ilgio. Plaukus, drabužius ir pirštines visada laikykite toliau nuo judančių dalių. Laisvus drabužius, papuošalus arba ilgus plaukus gali pagriebti judančios dalys.
3. Naudokite apsaugines priemones. Visada naudokite akių apsaugą.
4. Atsižvelgiant į tam tikras sąlygas naudojamos asmeninės priemonės, pvz., apsauginė kaukė nuo dulkių, apsauginis šalmas arba klausos apsauga, sumažina asmenų sužalojimų skaičių.
5. Prieš paleidami patikrinkite mašiną. Neišmontuokite apsaugų ir išlaikykite juos tinkamos būklės. Įsitikinkite, kad visos veržlės, varžtai ir pan. yra tvirtai priveržti.
6. Jokių būdu nevaldykite mašinos, jei ją reikia suremontuoti arba pažeista jos mechanika.
7. Prieš naudodami mašiną, pakeiskite pažeistas, trūkstamas arba neveikiančias dalis. Patikrinkite sandarumą. Užtikrinkite saugias mašinos veikimo sąlygas.
8. Jokių būdu nemanipuliuokite apsauginiais įtaisais. Reguliariai tikrinkite, kaip jie veikia.
9. Mašinos negalima naudoti, jei jos negalima įjungti arba išjungti variklio jungikliu. Benzinu varomos mašinos, kurių negalima valdyti variklio jungikliu, yra pavojingos ir jas reikia pakeisti.

10. Prieš paleisdami reguliariai patikrinkite, ar iš mašinos buvo pašalinti raktai ar atsuktuvai. Raktu arba atsuktuvu, kuris lieka ant besisukančios dalies, gali būti sužaloti asmenys.
11. Likite atidūs ir eksploatuodami mašiną išsaugokite sveiką protą.
12. Nedirbkite per daug pasilenkę. Nevaldykite mašinos basi arba su sandalais ar pan. lengvais batais. Avėkite apsauginius batus, kurie apsaugotų Jūsų kojas ir užtikrintų Jūsų stabilumą ant slidžių paviršių.
13. Visada stovėkite stabiliai ir išlaikykite pusiausvyrą. Taip mašiną galėsite geriau kontroliuoti netikėtose situacijose.
14. Venkite neplanuoto paleidimo. Įsitinkite, kad prieš transportuojant mašiną arba atliekant mazgo techninės ar einamosios priežiūros darbus variklis bus išjungtas. Kai mašina transportuojama arba jos techninės ar einamosios priežiūros darbai atliekami veikiant varikliui, gali įvykti nelaimingi atsitikimai.
15. Patikrinkite teritoriją, kurioje naudojama mašina, ir pašalinkite akmenis, lazdas, vielas, kaulus ir kitus pašalinius daiktus, kurie gali būti pagriebti ir nušviesti.
16. Jei įrenginiai su gale esančia išmetimo anga ir atvirais galiniais ratukais eksploatuojami be surinkimo įrenginio, reikia dėvėti kompleksinę akių apsaugą.
17. Nepalikite vidaus degimo variklio veikti uždaroje patalpoje, kuriose gali kauptis pavojingas anglies monoksidas.

Sauga naudojant eksploatacines medžiagas

⚠ ĮSPĖJIMAS: benzinas yra labai degus!

1. Degalai yra labai degūs ir jiems užsidegus gali sprogti garai. Naudojami degalus, imkitės atitinkamų priemonių, kad sumažintumėte sunkių sužalojimų riziką.
2. Pildydami arba išleisdami baką, būkite švarioje, gerai vėdinamoje išorės srityje ir naudokite leidžiamą degalų surinkimo indą. Nerūkykite. Pildydami degalus ar eksploatuodami mazgą, netoliese venkite uždegimo kibirkščių, atvirų liepsnų ar kitų uždegimo šaltinių. Jokiu būdu nepildykite bako pastate.

3. Įžemintus, laidžius daiktus, pvz., įrankius, laikykite toliau nuo neapsaugotų, įtampingųjų elektrinių dalių ir jungčių, kad išvengtumėte kibirkščių susidarymo arba kibirkšties pramušimo. Dūmų dujos arba garai gali užsidegti.
4. Visada išjunkite variklį ir, prieš pildydami baką, leiskite jam atvėsti. Jokiu būdu nenuimkite bako dangtelio arba nepildykite degalų veikiant arba esant šiltam varikliui. Nevaldykite mašinos, jei degalų tiekimo sistema yra nesandari.
5. Norėdami pašalinti iš bako slėgį, šiek tiek atidarykite bako dangtelį.
6. Neperpildykite bako (jei dėl variklio generuojamos šilumos degalai plečiasi, maždaug iki 1,5 cm žemiau pildymo atvamzdžio).
7. Vėl saugiai užsukite bako ir rezervuaro dangtelį bei išvalykite išlietus degalus. Jokiu būdu nevaldykite mazgo, kol neuždėtas bako dangtelis.
8. Išlieję degalus, venkite uždegimo šaltinius. Jei išliejote degalus, nemėginkite paleisti variklio. Vietoj to, pašalinkite mašiną iš susijusios srities ir venkite uždegimo šaltinių, kol degalų garai išgaruos.
9. Laikykite degalus specialiai pagamintuose ir šiam tikslui naudoti leidžiamuose rezervaruose.
10. Laikykite degalus vėsoje, gerai vėdinamoje ir nuo uždegimo kibirkščių, atviros liepsnos arba kitų uždegimo šaltinių apsaugotoje vietoje.
11. Degalų arba mašinos su pripildytu baku jokiu būdu nelaikykite pastate, kuriame dūmų dujos gali kontaktuoti su uždegimo kibirkštimis, atviromis liepsnomis arba kitais uždegimo šaltiniais, pvz., karšto vandens paruošimo įrenginiais, krosnimis, džiovintuvais arba pan. Prieš įdedami variklį į korpusą, leiskite jam atvėsti.
12. Benzino išbėgus per kraštus, nemėginkite paleisti variklio. Vietoj to, pašalinkite mašiną nuo benzinu užteršto ploto. Mėginkite bet kokio bandymo uždegti, kol išgaruos benzino garai.
13. Saugumo sumetimais, esant pažeidimui, pakeiskite benzino baką ir kitus užsukamus bako dangtelius.

Nuorodos dėl mašinos naudojimo ir priežiūros

1. Nekelkite ir neneškite mašinos veikiant varikliui. Sustabdykite darbo įrankius, kai važiuojate kitais plotais, o ne žole ir kai mašina transportuojama iš vienos vietos į kitą.
2. Nevaldykite mašinos naudodami jėgą. Savo tikslui naudokite tinkamiausią mašiną. Tinkama mašina geriausiai ir saugiausiai atliks užduotį.

3. Nekeiskite variklio sūkių skaičiaus reguliatoriaus nustatymų ir neleiskite varikliui veikti per dideliu sūkių skaičiumi. Sūkių skaičiaus reguliatorius valdo maksimalų darbinį sūkių skaičių, kuris yra saugus varikliui.
4. Kai dirva neapdorojama, nepalikite variklio veikti greitai.
5. Niekada neikiškite rankų arba kojų prie besisukančių dalių arba po jomis. Visada laikykitės atstumo nuo išmetimo angos.
6. Venkite sąlyčio su karštais degalais, alyva, dūmų dujomis ir karštais paviršiais. Nelieskite variklio arba duslintuvo. Eksploatuojant šios dalys ypač įkaista. Išjungus mazgą, šios dalys lieka trumpai karštos. Prieš atlikdami techninės priežiūros darbus arba nustatymus, leiskite variklio atvėsti.
7. Jei mašina skeistų neįprastus garsus arba neįprastai vibruotų, nedelsdami išjunkite variklį, atjunkite uždegimo kabelį ir raskite priežastį. Neįprasti garsai arba vibracija iš esmės yra įspėjamas ženklas.
8. Naudokite tik gamintojo leidžiamas jungtis ir priedus. Nesilaikant šio reikalavimo, gali būti sužaloti asmenys.
9. Atlikite mašinos techninę priežiūrą. Patikrinkite, ar judančios dalys tinkamai ištiesintos ir neužblokuotos. Patikrinkite dalis, ar jos nelūžusios ir nėra tokios būklės, kad galėtų neigiamai paveikti mašinos eksploatavimą. Jei yra pažeidimas, prieš naudodami mašiną paveskite suremontuoti. Daug nelaimingų atsitikimų kyla dėl įrangos, kurios techninė priežiūra nebuvo atlikta.
10. Pašalinkite iš variklio ir garso duslintuvo žolę, lapus, tepalo perteklių arba susikaupusį angliavandenilį, kad sumažintumėte gaisro pavojaus riziką.
11. Pjovimo įrankiai turi būti aštrūs ir švarūs. Tinkamai techniškai prižiūrėti pjovimo įrankius su aštriomis pjovimo briaunomis užsiblokuoja rečiau ir juos lengviau valdyti.
12. Jokių būdu nelieskite ir nepurškite ant mazgo vandens arba kito skysčio. Valdymo rankena turi būti sausa, švari ir ant jos neturi būti nuosėdų. Po kiekvieno naudojimo išvalykite.
13. Norėdami apsaugoti aplinką, laikykitės tinkamo degalų, alyvos arba pan. utilizavimo įstatymų ir potvarkių.
14. Neeksploatuojamas mašinas laikykite vaikams nepasiekiamoje vietoje ir neleiskite asmenims, kurie nėra susipažinę su mašina ar šiais nurodymais, neleiskite valdyti mašinos. Nemokytų naudotojų rankose mašina yra pavojinga.
15. Pažeistus duslintuvus reikia pakeisti.
16. Prieš naudodami apžiūrimosios kontrolės būdu patikrinkite, ar darbo įrankiai bei kaiščiai nėra susidėvėję ir pažeisti. Norint išvengti disbalanso, nusidėvėjusius ir pažeistus darbo įrankius bei kaiščius galima keisti tik komplektais. Dirbkite su mašina tik dienos šviesoje arba su geru dirbtiniu apšvietimu.
17. Jei įmanoma, stenkitės nenaudoti įrenginio, esant šlapiai žolei. Būkite itin atsargūs, kad nepaslystumėte.
18. Valdykite mašiną tik žingsnio greičiu.
19. Visada dirbkite skersai šlaito, niekada aukštyn į jį arba žemyn nuo jo.
20. Būkite ypač atsargūs, kai ant šlaito keičiate važiavimo kryptį.
21. Nedirbkite ant itin stačių šlaitų.
22. Būkite ypač atsargūs, kai mašiną apskate arba traukiate prie savęs.
23. Niekada nenaudokite mašinos su pažeistais apsauginiais įtaisais arba be jų, pvz., atmušais ir (arba) surinkimo įtaisų.
24. Prieš paleisdami variklį, išjunkite visus darbinus įrankius ir pavaras.
25. Paleiskite ir aktyvinkite paleidimo jungiklį atsargiai, laikydamiesi gamintojo nuorodų. Laikykite kojas pakankamu atstumu iki darbo įrankio (-ių).
26. Paleidžiant variklį, mašinos negalima paversti, išskyrus, kai mašiną proceso metu reikia pakelti. Tokiu atveju paverskite ją tik tiek, kiek to būtina reikia, ir kelkite tik nuo operatoriaus nusuktoje pusėje.
27. Nepaleiskite variklio, kai stovite priešais išmetimo kanalą.
28. Varikliui sustojus iš inercijos, uždarykite droselinę sklendę. Jei variklis yra su benzino uždarymo čiaupu, išvėdinus žemę arba baigus aeruoti jį reikia uždaryti.
29. Išjunkite variklį, ištraukite uždegimo žvakės kištuką, o mašinos su paleidimo iš akumuliatorių baterijos funkcija – uždegimo raktą:
 - kai pasišaliniate nuo mašinos,
 - prieš pildami degalus,
30. Išjunkite variklį, ištraukite uždegimo žvakės kištuką, o mašinos su paleidimo iš akumuliatorių baterijos funkcija – uždegimo raktą:
 - prieš šalindami blokuojančius daiktus arba sangrūdus išmetimo kanale,
 - prieš tikrindami, valydami mašiną ar atlikdami darbus prie jos,

- patekus svetimkūniui. Patikrinkite, ar mašina nepažeista, ir, prieš paleisdami iš naujo arba dirbdami su mašina, atlikite reikalingus remonto darbus,
- jei mašina pradeda neįprastai stipriai vibruoti (šį kartą patikrinkite)

Nurodymai dėl einamosios priežiūros

Prieš valydami, remontuodami, tikrindami ar pritaikydami mašiną, išjunkite variklį ir įsitinkite, kad buvo sustabdytos visos dalys.

Atjunkite uždegimo kabelį ir padėkite jį toliau nuo uždegimo žvakės, kad apsisaugotumėte nuo neplanuoto paleidimo.

Mašinos techninę priežiūrą paveskite kvalifikuotam personalui, kuris naudoja tik originalias atsargines dalis. Taip bus palaikoma mašinos sauga.

6. Techniniai duomenys

Variklio tipas	1 cilindro; 4-taktis
Darbo tūris	212 cm ³
Maks. variklio galia	4,1 kW
Darbinis sūkių skaičius	3400 min. ⁻¹
Degalai	Bešvinis benzinas
Bako talpa	3,6 l
Variklinė alyva	10 W 30 / SAE 30
Uždegimo žvakė	F7RTC
Bako talpa / alyva	0,6 l
Gylio nustatymas	+10 / -12
Darbinis plotis	400 mm
Peilių skaičius	15
Peilio Ø	165
Surinkimo krepšio talpa	40 l
Svoris	28,2 kg

Pasiekame teisę atlikti techninius pakeitimus!

Triukšmo susidarymo duomenys, išmatuoti pagal tam tikrus standartus:

Garso slėgis L_{pA}	= 78,6 dB
Garso galia L_{WA}	= 100,5 dB
Matavimo neapibrėžtis K_{pA}	= 1,9 dB

Naudokite klausos apsaugą.

Dėl triukšmo galima prarasti klausą.

Vibracija:

Vibracija A_{iv} (kairėje / dešinėje) = 8,38 m/s²

Matavimo neapibrėžtis K_{pA} = 1,5 m/s²

Apribokite susidarantį triukšmą ir vibraciją iki minimumo!

- Naudokite tik neprikaištingus įrenginius.
- Įrenginį reguliariai techniškai prižiūrėkite ir valykite.
- Pritaikykite savo darbo būdą įrenginiui.
- Neperkraukite įrenginio.
- Prireikus paveskite įrenginį patikrinti.
- Kai įrenginys nenaudojamas, jį išjunkite.
- Mūvėkite pirštines.

7. Išpakavimas

⚠ DĖMESIO!

Įrenginys ir pakavimo medžiagos nėra vaikų žaislas! Vaikams draudžiama žaisti su plastikiniais maišeliais, plėvelėmis ir mažomis dalimis! Pavojus praryti ir uždusti!

- Atidarykite pakuotę ir atsargiai išimkite įrenginį.
- Nuimkite pakavimo medžiagą ir ištraukite pakavimo / transportavimo fiksatorius (jei yra).
- Patikrinkite, ar komplekte viskas yra.
- Patikrinkite įrenginį ir priedus, ar transportuojant jie nebuvo pažeisti.
- Jei įmanoma, saugokite pakuotę, kol nepasibaigs garantinis laikotarpis.

8. Prieš pradėdami eksploatuoti

Montavimas

⚠ Dėmesio!

Prieš pradėdami eksploatuoti, įrenginį būtinai iki galo sumontuokite!

Kreipiamosios rankenos montavimas (3–9 pav.)

- Sumontuokite apatinę stūmimo rankeną (3), kaip parodyta 3+4 pav. Užfiksuokite rankeną keturiais šešiabriauniais varžtais (E, F), dviem poveržlėmis (G), dviem plastikinėmis žvaigždės formos veržlėmis (4) ir dviem fiksavimo veržlėmis (D).
- Sujunkite viršutinę stūmimo rankeną (1) (apkabą) su apatine stūmimo rankena (3). Tam naudokite dvi plastikines žvaigždės formos veržles (4) su atitinkamais šešiabriauniais varžtais (F) ir poveržlėmis (G) (5 + 6 pav.).
- Sumontuokite apsauginio lyno laikiklį (B) dešinėje valdymo rankenos pusėje, kaip parodyta 7 pav.

- Užfiksuokite kabelius abiem kabelių gnybtais (A) prie stūmimo rankenos. (8 + 9 pav.)

Surinkimo krepšio montavimas (10–11 pav.)

- Pakelkite išmetimo sklendę (11 pav./ 6 poz.) viena ranka ir užkabinkite surinkimo krepšį (11 pav./ 5 poz.) kita ranka iš viršaus už rankenos. Dėmesio! Norint užkabinti surinkimo krepšį, variklis turi būti išjungtas, o velenėlis – dar sukstis!

Aeravimo gylio nustatymas (12 pav.)

Aeravimo gylis nustatomas gylio regulatoriumi (10). Tam gylio regulatorių (10) šiek tiek pasukite į kairę arba į dešinę, kad nustatytumėte norimą darbinį gylį. Gylį galima sureguliuoti be pakopų nuo 5 iki -15 mm.

9. Valdymas

⚠ Dėmesio!

Variklis pristatomas be alyvos. Todėl prieš eksploatacijos pradžią būtinai pripildykite alyvos. Alyvos lygį reikia tikrinti prieš visus darbus.

Įrenginio paleidimas

Norint išvengti netikėto variklio paleidimo, jis yra su variklio stabdžiu (1 pav., 1 poz.), kurį reikia visada aktyvinti eksploatuojant, nes kitaip variklis sustos.

Dėmesio: atleidus variklio stabdžio svirtį, ji turi grįžti į pradinę padėtį, o variklis turi sustoti. Jei taip nėra, įrenginį naudoti draudžiama.

1. Nustatykite pagrindinį jungiklį į jungimo padėtį „ON“ (14 pav./a poz.) ir po to atidarykite benzino čiaupą (c poz.). Tam nustatykite čiaupą į padėtį „ON“.
2. Nustatykite „Choke“ svirtį (14 pav./b pav.) į padėtį „Choke“. Nuoroda: norint iš naujo paleisti šiltą variklį, paprastai „Choke“ nereikia.
3. Aktyvinkite variklio stabdymo svirtį (13 pav.) ir stipriai patraukite už paleidimo lyno trauklės (14 poz.), kol variklis pasileis.
4. Trumpai leiskite varikliui pašilti ir po to nustatykite „Choke“ svirtį (14 pav./b poz.) į padėtį „RUN“.

Dėmesio: paleidimo lyno trauklę, prieš tai, kol ji bus greitai ištraukta, norint paleisti, visada lėtai ištraukite iki pirmojo pasipriešinimo. Paleidę neleiskite, kad paleidimo lyno trauklė grįžtų atgal

Dėmesio: paleidžiant variklį, aeravimo velenėlis sukasi.

Dėmesio! Niekada neatidarinkite išmetimo sklendės, kai variklis dar veikia. Besisukantis velenėlis gali sužaloti. Visada kruopščiai pritvirtinkite išmetimo sklendę. Taip tempiamoji spyruoklė atlenkiama į padėtį „Užd.“!

Visada laikykitės kreipiamosiomis rankenomis užtikrinamo saugaus atstumo tarp korpuso ir naudotojo. Dirbdami ir keisdami važiavimo kryptį prie griovių ir ant šlaitų, būkite ypač atsargūs. Stovėkite stabiliai, avėkite batais su neslidžiais ir nelygiais padais bei mūvėkite ilgas kelnes. Visada dirbkite skersai šlaito.

Saugumo sumetimais šlaitų su didesniu nei 15 laipsnių nuolydžiu įrenginiu aeruoti negalima. Būkite ypač atsargūs važiuodami atbuline eiga ir traukdami įrenginį. Pavojus suklupti!

Aeruoti

Aeruojant vejos paviršius ir žolės siūlė suraižoma aeratoriaus peiliu. Pašalinamos samanės, mulčius ir piktžolės bei atskiriamos viršuje esančios smulkios šaknys. Taip į žolės šaknis vėl geriau patenka oras, šviesa, vanduo ir maistingosios medžiagos, o veja auga geriau ir tankesnė. Be to, atskyrus smulkias šaknis, skatinamas vejos augimas. Taip skatinamas vejos ilgamžiškumas.

Aeruoti reikėtų ne daugiau nei du kartus per metus. Idealiausia balandį / gegužę ir (arba) rugsėjį / spalį. Baigę aeruoti, veją patręškite ir sudrėkinkite, kad pasiektumėte dar geresnių rezultatų.

Tinkamo darbo nuorodos

Dirbti rekomenduojama taip, kad darbiniai plotai užseitų vienas ant kito. Kad vaizdas būtų tolygus, kreipkite įrenginį kuo tiesesnėmis juostomis. Tuo metu šios juostos visada turėtų kelis centimetrus persidengti, kad neliktų juostų. Iš pradžių aeruokite išilgai, antrojo etapo metu – skersai, kad būtų gautas šachmatų lentos raštas.

Kai dirbant lieka gulėti žolės likučiai, reikia ištuštinti surinkimo krepšį. Dėmesio! Prieš nuimdami surinkimo krepšį, išjunkite variklį ir palaukite, kol sustos velenėlis! Baigę aeruoti, vietas, kuriose nėra vejos arba ji labai reta, užsėkite.

Norėdami nukabinti surinkimo krepšį, viena ranka pakelkite išmetimo sklendę, o kita ranka nuimkite surinkimo maišą! Kaip dažnai reikia apdoroti veją, iš esmės priklauso nuo vejos augančios žolės ir dirvos kietumo. Įrenginio apačia turi būti švari. Būtinai pašalinkite žemių ir žolės sankaupas.

Dėl sankaupų sunkiau paleisti ir daromas poveikis lo-kybei. Ant šlaitų pjaukite juostą skersai šlaito. Prieš tikrindami velenėlių, išjunkite variklį.

Dėmesio! Išjungus variklį, velenėlis kelias sekundes sukasi toliau. Niekada nemėginkite sustabdyti velenėlio. Jei judantis velenėlis atsitrenks į daiktą, įrenginį išjunkite ir palaukite, kol velenėlis visiškai sustos. Po to patikrinkite velenėlio būklę. Jei jis pažeistas, jį reikia pakeisti.

10. Techninė priežiūra ir valymas

Valymas

- Stenkitės, kad apsauginiai įtaisai, vėdinimo plyšiai ir variklio korpusas būtų kuo švaresni ir nedulkėti. Esant mažam slėgiui, nuvalykite įrenginį švaria šluoste arba išpūskite suslėgtuoju oru.
- Rekomenduojame įrenginį išvalyti iš karto po kiekvieno naudojimo.
- Reguliariai valykite įrenginį drėgna šluoste ir šiek tiek skystojo muilo. Nenaudokite valymo priemonių ir tirpiklių. Jie gali pažeisti plastikines prietaiso dalis. Atkreipkite dėmesį į tai, kad į įrenginio vidų nepatektų vandens.
- Norėdami išvengti gaisro pavojaus, aplink variklį, išmetamųjų dujų vamzdį, akumuliatorių baterijos korpusą ir srityje aplink degalų baką neturi būti žolės, lapų arba išbėgusio tepalo.

Techninė priežiūra

- Nusidėvėjusį arba pažeistą peilio velenėlių turėtų keisti tik įgaliotas specialistas.
- Pasirūpinkite, jog visi tvirtinimo elementai (varžtai, veržlės ir t. t.) visada būtų tvirtai priveržtos, kad su aeratoriumi galėtumėte saugiai dirbti.
- Laikykite aeratorių sausoje patalpoje.
- Norint užtikrinti ilgą eksploatacavimo trukmę, visas įsukamas dalis, ratus ir ašis reikia išvalyti ir po sutepti alyva.
- Reguliari aeratoriaus priežiūra ne tik užtikrina jo ilgą eksploatacavimo trukmę ir našumą, bet ir padeda kruopščiau ir lengviau aeruoti Jūsų veją.
- Sezono pabaigoje atlikite bendrąją aeratoriaus patikrą ir pašalinkite visus susikaupusius likučius. Prieš sezono pradžią būtina patikrinti aeratoriaus būklę. Dėl remonto kreipkitės į mūsų klientų aptarnavimo tarnybą.
- Reguliariai tikrinkite surinkimo įrenginį, ar jis nesusidėvėjęs ir ar nėra pažeistų dalių.

- Reguliariai tikrinkite mašiną bei saugumo sumetimąis pakeiskite susidėvėjusias arba pažeistas dalis.
- Jei iš degalų bako reikia išleisti degalus, tai reikėtų daryti lauke. Išleistus degalus reikėtų laikyti specialiaime degalams skirtame rezervuare arba kruopščiai utilizuoti.

Oro filtro techninė priežiūra

Dėl per mažai į karbiuratorių tiekiamo oro nešvarūs oro filtrai sumažina variklio galią. Todėl privaloma reguliariai tikrinti. Oro filtrą reikėtų reguliariai tikrinti kas 50 darbo valandas ir prirėikus išvalyti. Esant labai dulkištam orui, oro filtrą reikia tikrinti dažniau.

- Išmontuokite oro filtrą, kaip parodyta 15 + 16 pav.
- Valykite oro filtrą tik suslėgtuoju oru arba pastuksendami.
- Montuojama atvirkštine eilės tvarka.

Dėmesio: niekada nevalykite oro filtro benzinu arba degiais tirpikliais.

Uždegimo žvakės techninė priežiūra / keitimas

Patikrinkite uždegimo žvakę pirmą kartą po 10 darbo valandų, ar ji švari, ir prirėikus išvalykite variniu vieliniu šepečiu. Po to uždegimo žvakės techninę priežiūrą atlikite kas 50 darbo valandų.

- Sukamuju judesiu ištraukite uždegimo žvakės kištuką (17 pav.).
- Išmontuokite uždegimo žvakę uždegimo žvakės raktu (18 pav.).
- Montuojama atvirkštine eilės tvarka.

Techninės priežiūros informacija

Atkreipkite dėmesį į tai, kad šio gaminio toliau nurodytos dalys naudojant arba natūraliai dėvisi arba toliau nurodytų dalių reikia kaip vartojamųjų medžiagų.

Greitai susidėvinčios dalys*: angliniai šepetėliai

* į komplektaciją privalomai neįeina!

Atsarginių dalių ir priedų įsigysite mūsų techninės priežiūros centre. Tam nuskenuokite tituliniam lape esantį QR kodą.

11. Laikymas

Pasiruošimas laikyti įrenginį įspėjamoji nuoroda: neištuštinkite benzino uždarose patalpose, šalia ugnies ir rūkydami. Dujų garai gali sukelti sprogią arba gaisrą.

1. Ištuštinkite benzino baką benzino išsiurbimo siurbliu.
2. Paleiskite variklį ir palikite variklį veikti, kol bus išnaudotas likęs benzinas.
⚠️ ĮSPĖJIMAS: niekada nelaikykite mašinos su benzinu bake pastate, kuriame benzino garai gali kontaktuoti su atvira liepsna arba kibirkštimis!
3. Keiskite alyvą po kiekvieno sezono. Tam iš šilto variklio išleiskite seną variklinę alyvą ir pripildykite naujos.
4. Vėl pašalinkite uždegimo žvakę nuo cilindro galvutės. Alyvos ašotėliu į cilindrą pripilkite maždaug 20 ml alyvos. Lėtai traukite lyninę paleidiklio rankenėlę, kad alyva apsaugotų cilindro vidų. Vėl įsukite uždegimo žvakę.
5. Išvalykite cilindro aušinimo briaunas ir korpusą.
6. Išvalykite visą įrenginį, kad apsaugotumėte dažus.
7. Laikykite įrenginį gerai vėdinamoje vietoje.

Įrenginio paruošimas transportuoti

1. Ištuštinkite benzino baką benzino išsiurbimo siurbliu.
2. Paleiskite variklį ir palikite veikti, kol bus išnaudotas likęs benzinas.
3. Iš šilto variklio išleiskite variklinę alyvą.

13. Sutrikimų šalinimas

Sutrikimas	Galima priežastis	Ką daryti?
Variklis nepasileidžia	Nepaspaušta variklio stabdymo svirtis	Paspauskite variklio stabdymo svirtį
	Sugedo uždegimo žvakė	Pakeiskite uždegimo žvakę
	Tuščias degalų bakas	Pripilkite degalų
	Uždarytas benzino čiaupas	Atsukite benzino čiaupą.
Mažėja variklio galia	Per kieta dirva	Pakoreguokite aeravimo gylį.
	Užsikisęs aeratoriaus korpusas	Išvalykite korpusą.
	Stipriai nusidėvėję peiliai	Pakeiskite peilius.
Netolygiai aeruojama	Nusidėvėję peiliai	Pakeiskite peilius.
	Netinkamas aeravimo gylis	Pakoreguokite aeravimo gylį.
Variklis veikia, peilio velenėlis nesisuka	Sutrūkęs krumpliutasis diržas	Paveskite patikrinti klientų aptarnavimo dirbtuvėms.

4. Iš uždegimo žvakės ištraukite uždegimo žvakės kištuką.
5. Išvalykite cilindro aušinimo briaunas ir korpusą.
6. Prireikus išmontuokite stūmimo rankeną. Atkreipkite dėmesį į tai, kad apsauginiai lynai nebūtų lenkiami.

12. Utilizavimas ir pakartotinis atgavimas

Pakavimo nuorodos



Pakavimo medžiagas galima perdirbti. Utilizuokite pakuotes, tausodami aplinką



Netinkamo naudoti įrenginio utilizavimo galimybes sužinosite seniūnijoje arba miesto savivaldybėje.

Degalai ir alyvos

- Prieš utilizuodami įrenginį, ištuštinkite degalų baką ir variklinės alyvos rezervuarą!
- Degalų ir variklinės alyvos negalima mesti į buitines atliekas ar išpilti į nuotėkas, juos reikia surinkti ir utilizuoti atskirai!
- Tuščius alyvos ir degalų bakus reikia utilizuoti tausojant aplinką.

Simbolu, kas atrodas uz ierīces, skaidrojums

	<p>Ievērībai! Pirms lietošanas sākšanas izlasiet lietošanas instrukciju.</p>
	<p>Neļaujiet trešajām personām (cilvēkiem un dzīvniekiem) iekļūt bīstamajā zonā.</p>
	<p>Svarīgi. Karstas daļas. Ievērojiet drošu distanci.</p>
	<p>Asi darba instrumenti — Nenogrieziet roku vai kāju pirkstus — Pirms apkopes noņemiet aizdedzes sveces uzgali.</p>
	<p>Svarīgi. Izplūdes gāzes ir ļoti indīgas, tādēļ nedarbiniet motoru neventilētās telpās.</p>
	<p>Neirdiniet/neaerējiet lietus laikā!</p>
	<p>Lietojiet ausu un acu aizsargus.</p>
	<p>Ievērībai – karsta virsma – apdedzināšanās risks</p>
	<p>IEVĒRĪBA! Eksploatācijas materiāli ir ugunsnedroši un eksplozīvi — Apdedzināšanās risks.</p>
	<p>Pirms lietošanas sākšanas iepildiet eļļu un degvielu</p>
	<p>Eļļas līmeņa kontrole</p>

	<p>Gaisa vārsts iesl./izsl.</p>
	<p>Benzīna krāns atvērts/aizvērts</p>
	<p>Ražojums atbilst spēkā esošajām Eiropas Direktīvām.</p>

Satura rādītājs:
Lappuse:

1.	levads.....	71
2.	Ierīces apraksts (1.-2. att.).....	71
3.	Piegādes komplekts (poz. 1 - 14, A - H).....	71
4.	Noteikumiem atbilstoša lietošana.....	71
5.	Vispārīgie drošības norādījumi	72
6.	Tehniskie raksturlielumi	75
7.	Izpakošana.....	75
8.	Pirms lietošanas sākšanas.....	75
9.	Apkalpošana	76
10.	Apkope un tīrīšana.....	77
11.	Glabāšana	77
12.	Utilizēšana un atkārtota izmantošana	78
13.	Traucējumu novēršana	78
14.	Atbilstības deklarācija.....	162

1. Ievads

Ražotājs:

Scheppach GmbH
Günzburger Straße 69
D-89335 Ichenhausen

Godātais klient!

Vēlam prieku un izdošanos, strādājot ar šo jauno ierīci.

Norāde!

Šīs ierīces ražotājs saskaņā ar spēkā esošo likumu par ražotāja atbildību par ražojumu kvalitāti nav atbildīgs par zaudējumiem, kas rodas šai ierīcei vai šīs ierīces dēļ saistībā ar:

- Nelietpratīga apstrāde.
- lietošanas instrukcijā sniegtās informācijas neievērošanu,
- trešo personu, nepilnvarotu speciālistu veiktu remontu,
- neoriģinālo rezerves daļu montāžu un nomainīšanu,
- Noteikumiem neatbilstoša lietošana.
- elektroiekārtas atteici, neievērojot elektrības noteikumus un VDE noteikumus 0100, DIN 57113/ VDE0113.

Ievērojiet!

Pirms montāžas un lietošanas sākšanas izlasiet visu lietošanas instrukcijas tekstu.

Šai lietošanas instrukcijai ir jāpalīdz jums iepazīt ierīci un lietot tās noteikumiem atbilstošās izmantošanas iespējas.

Lietošanas instrukcijā ir sniegti svarīgi norādījumi par drošu, pareizu un ekonomisku darbu ar ierīci, lai izvairītos no riskiem, ietaupītu remonta izdevumus, samazinātu dīkstāves laikus un palielinātu ierīces uzticamību un darbību. Papildus šīs lietošanas instrukcijas drošības noteikumiem noteikti jāievēro attiecīgajā valstī spēkā esošie noteikumi par ierīces lietošanu.

Glabājiet lietošanas instrukciju pie ierīces plastikāta maisiņā, sargājot no netīrumiem un mitruma. Pirms darba sākšanas tā jāizlasa un rūpīgi jāievēro ikvienam operatoram. Ar ierīci drīkst strādāt tikai tās personas, kas pārzina ierīces lietošanu un ir instruētas par riskiem, kas ir saistīti ar ierīces lietošanu. Jāievēro noteiktais minimālais vecums.

Papildus šajā lietošanas instrukcijā sniegtajiem drošības norādījumiem un attiecīgās valsts īpašajiem noteikumiem jāievēro vispārztītie tehnikas noteikumi par konstruktīvi identisku ierīču lietošanu.

Mēs neuzņemamies atbildību par nelaimes gadījumiem vai zaudējumiem, kas rodas, ja neņem vērā šo instrukciju un drošības norādījumus.

2. Ierīces apraksts (1.-2. att.)

1. Rokturis
2. Motora bremzes svira
3. Apakšējais rokturis
4. Plastmasas zvaigzņveida uzgrieznis
5. Savācējgrozs
6. Izsviešanas vāks
7. Siksna pārsegs
8. Riteņi
9. Eļļas mērstienis
10. Darba augstuma regulēšanas mehānisms
11. Degvielas tvertnes vāks
12. Gaisa filtra pārsegs
13. Auklas starteris

3. Piegādes komplekts (poz. 1 - 14, A - H)

- A. Kabeļa spaiļi (1x)
- B. Trošu vilkmes turētājs (1x)
- C. -
- D. Sprostuzgrieznis
- E. Sešstūrgalvas skrūve M8x25
- F. Sešstūrgalvas skrūve M8x15
- G. Paliekamais gredzens
- H. Nažu veltnis

4. Noteikumiem atbilstoša lietošana

Ierīce tiek izmantota kā skarifikators. Ar uzirdināšanas veltni sūnas un nezāles kopā ar saknēm izrauj no zemes un uzirdina zemi. Tādējādi zāliens var labāk uzņemt barības vielas, un tiek iztīrīts. Mēs iesakām uzirdināt zālienu pavasarī (aprīlis) un rudenī (oktobris).

Skarifikators ir piemērots privātai lietošanai mājas dārzā un vaļasprieka dārzā.

Par privātā mājas dārza un vaļasprieka dārza skarifikatoru uzskata tādu, kura lietošana gada griezumā nepārsniedz 10 stundas, un to pārsvarā izmanto zāles vai zāliena virsmu kopšanai, nevis publiskajos dārzos, parkos, sporta objektos, kā arī lauksaimniecībā un mežsaimniecībā.

Ražotāja pievienotās lietošanas instrukcijas ievērošana ir skarifikatora pienācīgās lietošanas priekšnoteikums. Lietošanas instrukcija ietver arī ekspluatācijas apstākļus, apkopes un tehniskās uzturēšanas noteikumus.

△ Brīdinājums! Lietotāja fiziskās bīstamības dēļ skarifikatoru nedrīkst izmantot kā smalcinātāju zaru un dzīvzogu daļu sasmalcināšanai. Turklāt skarifikatoru nedrīkst izmantot kā motokultivatoru un zemes nelīdzenumu, piem., kurmja pauguru nolīdzināšanai.

Drošības apsvērumu dēļ skarifikatoru nedrīkst izmantot kā jebkāda veida citu darba instrumentu un instrumentu komplektu piedziņas agregātu, izņemot gadījumus, ja tos nepārprotami ir atļāvis ražotājs.

Ierīci drīkst lietot tikai tai paredzētajiem mērķiem. Ierīces lietošana citiem mērķiem ir uzskatāma par noteikumiem neatbilstošu. Par jebkāda veida bojājumiem vai savainojumiem, kas izriet no šādas lietošanas, ir atbildīgs lietotājs/operators un nevis ražotājs.

Nemiet vērā, ka mūsu ierīces noteikumiem atbilstošā veidā nav konstruētas komerciālai, amatnieciskai vai rūpnieciskai izmantošanai. Mēs neuzņemamies garantiju, ja ierīci izmanto komerciālos, amatniecības vai rūpniecības uzņēmumos, kā arī līdzīgos darbos.

5. Vispārīgie drošības norādījumi

Vispārīgie drošības noteikumi
Iepazīstiet šo ierīci.

Lietotāja rokasgrāmata un marķējumi uz ierīces ir jāizlasa un jāsaprot.

Uzziniet, kā un kādam nolūkam ierīce tiek izmantota. Izpētiet iespējamo ierīces radīto apdraudējumu.

Uzziniet, kā pareizi vadīt un darbināt ierīci. Uzziniet, kā ātri apstādināt vai izslēgt ierīci un vadības ierīces.

Jāizlasa un jāsaprot visas ierīcei pievienotajā lietotāja rokasgrāmatā minētās instrukcijas un drošības norādījumi. Nemēģiniet darbināt ierīci, ja nezināt, kā apkalpot un apkopt motoru un kā izvairīties no nejaušiem ievainojumiem un/vai īpašuma bojājumiem.

Drošība darba vietā

Nekad neieslēdziet un nedarbiniet motoru slēgtās telpās. Izplūdes gāzes ir bīstamas un satur oglekļa oksīdu, kas ir indīga gāze bez smaržas.

Izmantojiet šo ierīci tikai labi vēdināmās ārtelpās.

Nekad nedarbiniet ierīci, ja nav pietiekamas redzamības vai pietiekama apgaismojuma. Nekad nedarbiniet ierīci uz stāvas nogāzes. Vienmēr strādājiet horizontāli pret pamatni, nekad no augšas uz leju.

Personu drošība

1. Nekad nedarbiniet ierīci narkotiku, alkohola vai citu zāļu ietekmē, kas var iespaidot jūsu spēju pareizi lietot ierīci.
2. Valkājiet piemērotu apģērbu. Valkājiet garās bikses, zābakus un cimdus. Nevalkājiet vaļīgu apģērbu, šortus vai jebkāda veida rotaslietas. Sasieniet garus matus plecu garumā. Vienmēr turiet matus, apģērbu un cimdus atstātus no kustīgajām daļām. Vaļīgs apģērbs, rotaslietas vai gari mati var iekļerties kustīgajās daļās.
3. Lietojiet aizsargaprīkojumu. Vienmēr valkājiet acu aizsargus.
4. Miesas bojājumus samazina atbilstošos apstākļos lietots aizsargaprīkojums, piemēram, putekļu aizsargmaska, aizsargķivere vai ausu aizsargi.
5. Pirms iedarbināšanas pārbaudiet ierīci. Nenoņemiet un turiet darba kārtībā atdalošās aizsargierīces. Pārlicinieties, vai visi uzgriežņi, skrūves v. tml. ir stingri pievilkti.
6. Nekad nedarbiniet ierīci, ja tā ir jāremontē vai tās mehānisms ir bojāts.
7. Pirms ierīces lietošanas nomainiet bojātās, trūkstošās vai nedarbojošās detaļas. Pārbaudiet hermētiskumu. Uzturiet drošus ierīces darba apstākļus.
8. Nekad neveiciet manipulācijas ar aizsargierīcēm. Regulāri pārbaudiet to funkcionalitāti.
9. Ierīci nedrīkst izmantot, ja to nevar ieslēgt vai izslēgt ar motora slēdzi. Ar benzīnu darbināmas ierīces, kuras nevar regulēt ar motora slēdzi, ir bīstamas, un tās ir jānomaina.
10. Pirms palaišanas regulāri pārbaudiet, vai no ierīces ir noņemtas atslēgas vai uzgriežņu atslēgas. Uzgriežņu atslēga vai atslēga, kas palikusi uz rotējošās daļas, var izraisīt miesas bojājumus.
11. Darbinot ierīci, saglabājiet modrību un cilvēka saprātu.
12. Nestrādājiet, noliecoties pārāk tālu uz priekšu. Nelietojiet ierīci ar basām kājām, sandalēm vai līdzīgiem viegliem apaviem. Valkājiet drošības apavus, kas aizsargā jūsu pēdas un uzlabo saķeri ar slidenām virsmām.

13. Vienmēr gādājiet par savu stabilitāti un līdzsvaru. Tas ļauj ierīci labāk kontrolēt negaidītās situācijās.
14. Nepieļaujiet nejašu iedarbināšanu. Pirms ierīces transportēšanas vai apkopes nodrošiniet, ka motors ir izslēgts. Ierīces transportēšana vai apkope, kamēr motors darbojas, var izraisīt negadījumus.
15. Pārbaudiet teritoriju, kurā izmanto ierīci, un novāciet akmeņus, kokus, stieples, kaulus un citus svešķermeņus, kurus var satvert un aizmest.
16. Ja ierīces tiek ekspluatētas ar izsviešanas virzienu uz aizmuguri un ar atvērtiem aizmugurējiem ritenītiņiem bez apstādināšanas mehānisma, jāvalkā pilnīgas aizsargbrilles.
17. Neļaujiet iekšdedzes dzinējam darboties slēgtās telpās, kurās var uzkrāties bīstamais oglekļa oksīds.

Drošība, rīkojoties ar ekspluatācijas materiāliem

⚠ BRĪDINĀJUMS! Benzīns ir viegli uzliesmojoša viela!

1. Degviela ir viegli uzliesmojoša, un tās tvaiki aizdegoties var eksplodēt. Lietojot degvielu, veiciet atbilstošus pasākumus, lai samazinātu nopietnu miesas bojājumu risku.
 2. Uzpildot vai iztukšojot tvertni, glabājiet to tīrā, labi vēdinātā vietā ārpus telpām un izmantojiet atļautu degvielas savācējtvertni. Nesmēķējiet. Degvielas uzpildīšanas vai darbības laikā izvairieties no dzirkstelēm, atklātās liesmas vai citiem aizdegšanās avotiem uzpildes vietas tuvumā. Nekad neuzpildiet tvertni ēkā.
 3. Lai novērstu dzirksteļu veidošanos vai elektrisko izlādi, turiet iezemētus, vadītspējīgus priekšmetus, piemēram, instrumentus, atstātus no neaizsargātām elektriskām detaļām un savienojumiem. Dzirksteles var aizdedzināt dūmgāzes vai tvaikus.
 4. Pirms tvertnes piepildīšanas vienmēr apstādiniet motoru un ļaujiet tam atdzist. Nekad nenņemiet tvertnes vāku un neuzpildiet degvielu, kamēr dzinējs darbojas vai ir silts. Nedarbiniet ierīci, ja degvielas sistēmā ir noplūde.
 5. Nedaudz atveriet tvertnes vāku, lai nolaistu spiedienu tvertnē.
 6. Nepārpildiet tvertni (līdz apm. 1,5 cm zem iepildīšanas kakliņa, lai atstātu vietu gadījumam, ja degviela izplešas motora radītā siltuma dēļ).
 7. Stingri uzlieciet atpakaļ tvertnes vāciņus un noslauciet visu izlijušo degvielu. Nekad nedarbiniet ierīci, ja tvertnes vāciņš nav piestiprināts.
8. Gādājiet, lai izlijušas degvielas tuvumā nebūtu aizdedzes avotu. Nemēģiniet iedarbināt motoru, ja degviela ir izlijusi. Tā vietā pārvietojiet ierīci no attiecīgās vietas un gādājiet, lai tajā nebūtu aizdegšanās avotu, līdz degvielas tvaiki ir izgarojuši.
 9. Uzglabājiet degvielu šim nolūkam apstiprinātās tvertnēs.
 10. Uzglabājiet degvielu vēsā, labi vēdinātā vietā, kas ir aizsargāta pret dzirkstelēm, atklātu liesmu un citiem aizdedzes avotiem.
 11. Nekādā gadījumā neglabājiet degvielu vai ierīci ar tvertni, kas piepildīta ar degvielu, ēkā, kur dūmgāzes var nonākt saskarē ar dzirkstelēm, atklātu liesmu vai citiem aizdedzes avotiem, piemēram, ūdens sildītājiem, krāsnīm, žāvētājiem vai tamlīdzīgi. Pirms glabāšanas ļaujiet motoram atdzist korpusā.
 12. Ja benzīns ir pārlējies pāri, nedrīkst veikt motora iedarbināšanas mēģinājumu. Tā vietā ierīce jānovāc no virsmas, kura ir piesārņota ar benzīnu. Nedrīkst pieļaut jebkādu aizdedzes iedarbināšanas mēģinājumu, līdz benzīna tvaiki ir izgarojuši.
 13. Drošības apsvērumu dēļ benzīna tvertnes un citu tvertņu vāki bojājuma gadījumā jānomaina.

Norādes par ierīces lietošanu un kopšanu

1. Neceliet un nenesiet ierīci, kamēr darbojas motors. Apturiet darba instrumentu darbību, kad pārvietojaties pāri virsmām, kas nav zāle, un ierīces darbību, kad tā tiek transportēta no un uz apstrādājamo laukumu.
2. Nelietojiet ierīci ar spēku. Izmantojiet jūsu pielietojumam atbilstošo ierīci. Atbilstošā ierīce veiks darbu labāk un drošāk.
3. Nemainiet dzinēja apgriezienu skaita regulatora iestāījumus un nedarbiniet motoru ar pārāk lielu apgriezienu skaitu. Apgriezienu skaita regulators nosaka motoram drošus maksimālos darba apgriezienu skaitus.
4. Nedarbiniet motoru ātri, ja pamatne netiek apstrādāta.
5. Nekad nelieciet delnas vai pēdas pie rotējošām daļām vai zem tām. Vienmēr turieties atstatu no izsviešanas atveres.

6. Nepieļaujiet saskari ar karstu degvielu, eļļu, izgarojumiem un karstām virsmām. Neaiztieciot motoru vai skaņas slāpētāju. Darbības laikā šīs detaļas kļūst ārkārtīgi karstas. Tās paliek karstas arī neilgu laiku pēc ierīces izslēgšanas. Pirms jebkādiem apkopes vai pielāgošanas darbiem ļaujiet motoram atdzist.
7. Ja ierīce rada neparastu troksni vai neierasti vibrē, nekavējoties apstādiniet motoru, atvienojiet aizdedzes vadu un nosakiet cēloni. Neparasti trokšņi vai vibrācijas būtībā ir brīdinājuma zīme.
8. Izmantojiet tikai ražotāja apstiprinātus savienojumus un apstiprinātus piederumus. Šīs prasības neievērošana var izraisīt miesas bojājumus.
9. Veiciet ierīces apkopi. Pārbaudiet, vai kustīgās daļas nav nepareizi izkārtotas vai bloķētas. Pārbaudiet, vai detaļām nav pārrāvumu un vai nepastāv kādi citi apstākļi, kas varētu ietekmēt ierīces darbību. Ja ierīce ir bojāta, pirms lietošanas tā ir jāremontē. Daudzus negadījumus izraisa nepietiekami labā stāvoklī uzturēts aprīkojums.
10. Lai samazinātu ugunsbīstamības risku, atbrīvojiet motoru un skaņas slāpētāju no zāles, lapām, pārmērīga smērvielas daudzuma vai oglekļa nogulsņiem.
11. Griezējinstrumentiem jābūt asiem un tīriem. Pareizi uzturēti griezējinstrumenti ar asām griešanas malām mazāk bloķējas un ir vieglāk vadāmi.
12. Nekad neaplaistiet un neapsmidziniet ierīci ar ūdeni vai citu šķidrumu. Stiepti turiet sausu, tīru un brīvu no nosēdumiem. Notīriet pēc katras lietošanas reizes.
13. Lai aizsargātu vidi, ievērojiet likumus un noteikumus par pienācīgu degvielas, eļļas v. tml. atkritumu utilizāciju.
14. Glabājiet ierīci bērniem nepieejamā vietā un neļaujiet ierīci lietot cilvēkiem, kas nepazīst ierīci vai šīs instrukcijas. Ierīce neapmācītu lietotāju rokās ir bīstama.
15. Jānomaina bojātie skaņas slāpētāji.
16. Pirms lietošanas vienmēr vizuāli pārbaudiet, vai darba instrumenti un tapas nav nolietotas vai bojātas. Lai nepieļautu nelīdzsvarotību, nolietotos vai bojātos darba instrumentus un tapas drīkst nomainīt tikai komplektu veidā. Strādājiet ar ierīci tikai dienas gaismā vai labā mākslīgajā apgaismojumā.
17. Ja iespējams, nepieļaujiet ierīces lietošanu, kad zāle ir slapja, vai arī rīkojieties ļoti piesardzīgi, lai izvairītos no paslīdēšanas.
18. Vadiet ierīci tikai soļu gaitas ātrumā.
19. Vienmēr strādājiet šķērsām pret nogāzi, nekad augšup vai lejup.
20. Ievērojiet īpašu piesardzību, kad maināt kustības virzienu nogāzē.
21. Nestrādājiet pārmērīgi stāvās nogāzēs.
22. Ievērojiet īpašu piesardzību, kad ierīce jāapgriež pretējā virzienā vai jāpievelk klāt.
23. Nekad nelietojiet ierīci ar bojātiem vai trūkstošiem aizsargmehānismiem, piem., bez atsītes plāksnēm un/vai apstādināšanas mehānisma.
24. Pirms motora iedarbināšanas atvienojiet visus darba instrumentus un piedziņas.
25. Piesardzīgi palaidiet vai aktivizējiet iedarbināšanas slēdzi atbilstoši ražotāja norādēm. Ievērojiet pietiekamo atstatumu no pēdām līdz darba instrumentam(-iem).
26. Iedarbinot vai palaižot motoru, ierīci nedrīkst sagāzt, izņemot gadījumus, kad ierīce jāpaceļ šī procesa laikā. Šajā gadījumā sagāziet to tikai tik tālu, cik tas ir tiešām nepieciešams, un paceliet tikai pretējo pusi, skatoties no operatora pozīcijas.
27. Neiedarbiniet motoru, ja stāvat priekšā izviesšanas kanālam.
28. Motora darbības apstādināšanas gadījumā ir jāaizver droselēvārsts; ja motors ir aprīkots ar benzīna noslēgkrānu, tas pēc augsnes aerēšanas vai uzirdināšanas ir jāaizver.
29. Apstādiniet motora darbību, novelciet aizdedzes sveces uzgali un ierīcēm ar akumulatoru — arī aizdedzes atslēgu:
 - ja atstājat ierīci,
 - pirms degvielas uzpildes,
30. Apstādiniet motora darbību, novelciet aizdedzes sveces uzgali un ierīcēm ar akumulatoru — arī aizdedzes atslēgu:
 - pirms jūs atbrīvojat nosprostojumus vai likvidējat aizsprostojumus izviesšanas kanālā.
 - pirms ierīces pārbaudes, tīrīšanas vai citu darbu izpildes pie ierīces,
 - ja bijusi sadursme ar svešķermeni. Pirms ierīces atkārtotas iedarbināšanas un darba ar to pārbaudiet, vai ierīcei nav bojājumu un veiciet nepieciešamos labošanas darbus,
 - ja ierīce sāk neparasti stipri vibrēt (tūlīt pārbaudiet).

Tehniskās uzturēšanas norādes

Pirms ierīces tīrīšanas, remonta, pārbaudes vai regulēšanas izslēdziet motoru un nodrošiniet, ka visas detaļas ir pārstājušas kustēties.

Atvienojiet aizdedzes vadu un novietojiet to atstatus no aizdedzes sveces, lai novērstu nejaušu iedarbināšanu. Lūdziet ierīces apkopi veikt kvalificētam personālam, izmantojot tikai oriģinālās rezerves daļas. Tas nodrošina ierīces drošības saglabāšanu.

6. Tehniskie raksturlielumi

Motora tips	1 cilindrs; 4 taktu
Darba tilpums	212 cm ³
Maks. motora jauda	4,1 kW
Darba apgriezību skaits	3400 min ⁻¹
Degviela	Neetilētais benzīns
Degvielas tvertnes tilpums	3,6 l
Motoreļļa	10W 30 / SAE 30
Aizdedzes svece	F7RTC
Eļļas tvertnes tilpums	0,6 l
Dziļuma iestatījums	+10 / -12
Darba platums	400 mm
Nažu skaits	15
Naža Ø	165
Savācējgroza tilpums	40L
Svars	28,2 kg

Paturētas tiesības veikt tehniskas izmaiņas!

Skaņas intensitātes līmenis izmērīts saskaņā ar attiecīgajiem standartiem:

Skaņas spiediens L_{pA}	= 78,6 dB
Skaņas jauda L_{wA}	= 100,5 dB
Mērījuma kļūda K_{pA}	= 1,9 dB

Valkājiet ausu aizsargus.

Trokšņu iedarbība var izraisīt dzirdes zudumu.

Vibrācija:

Vibrācija A_{nv} (kreisā puse / labā puse)	= 8,38 m/s ²
Mērījuma kļūda K_{pA}	= 1,5 m/s ²

Ierobežojiet skaņas intensitātes līmeni un vibrāciju līdz minimumam!

- Izmantojiet tikai nevainojamas ierīces.
- Regulāri apkopiet un tīriet ierīci.
- Pielāgojiet savu darba veidu ierīcei.
- Nepārslogojiet ierīci.

- Ja nepieciešams, uzticiet pārbaudīt ierīci.
- Izslēdziet ierīci, kad to nelietojat.
- Lietojiet cimdus.

7. Izpakošana

⚠ IEVĒRĪBA!

Ierīce un iepakojuma materiāls nav rotaļlietas! Bērni nedrīkst rotaļāties ar plastikāta maisiņiem, plēvēm un sīkām detaļām! Pastāv norīšanas un nosmakšanas risks!

- Atveriet iepakojumu un uzmanīgi izņemiet ierīci.
- Noņemiet iepakojuma materiālu, kā arī iepakojuma un transportēšanas stiprinājumus (ja tādi ir).
- Pārbaudiet, vai piegādes komplekts ir pilnīgs.
- Pārbaudiet, vai ierīce un piederumi transportēšanas laikā nav bojāti.
- Ja iespējams, uzglabājiet iepakojumu līdz garantijas termiņa beigām.

8. Pirms lietošanas sākšanas

Montāža

⚠ Ievēribai!

Pirms lietošanas sākšanas noteikti pilnīgi uzstādiet ierīci!

Vadības roktura montāža (3.-9. att.)

- Uzstādiet apakšējo rokturi (3), kā tas parādīts 3. un 4. att. Nofiksējiet skavu, izmantojot četras sešstūrgalvas skrūves (E, F), divas paplāksnes (G), divus plastmasas uzgriežņus (5) un divus sprostuzgriežņus (D).
- Savienojiet augšējo rokturi (rokturi) (1) ar apakšējo rokturi (3). Šim nolūkam izmantojiet divus plastmasas uzgriežņus (4) ar attiecīgajām sešstūrgalvas skrūvēm (4) un paplāksnēm (G) (5. un 6. att.).
- Uzstādiet trošu vilkmes turētāju (B) vadāmā roktura labajā pusē, kā parādīts 7. Att.
- Nofiksējiet kabeli ar abām kabeļa spailēm (A) pie roktura. (8. + 9. att.)

Savācējgroza montāža (10.-11. att.)

- Ar vienu roku paceliet izvietošanas vāku (11. att. 6. poz.), ar otru roku turiet aiz roktura savācējgrozu (11. att. 5. poz.) un iekabiniet to no augšas. Ievēribai! Lai iekabinātu savācējgrozu, motoram jābūt izslēgtam, un veltis nedrīkst griezties!

Uzirdināšanas dziļuma regulēšana (12. att.)

Uzirdināšanas dziļumu regulē, izmantojot dziļuma regulēšanas mehānismu (10). Šim nolūkam mazliet pagrieziet pa kreisi vai labi dziļuma regulēšanas mehānismu (10), lai noregulētu vajadzīgo darba dziļumu. Dziļumu var regulēt pakāpeniski diapazonā no 5 mm līdz -15 mm.

9. Apkalpošana

⚠ Ievēribai!

Motoru piegādā bez eļļas. Tādēļ pirms lietošanas sākšanas noteikti iepildiet eļļu. Pirms katra darba jāpārbauda eļļas līmenis motorā.

Ierīces iedarbināšana

Lai nepieļautu motora nejaunu iedarbināšanu, tas ir aprīkots ar motora bremzi (1. att./1. poz.), kura darbības laikā vienmēr jānospiež, jo citādi motors apstāsies. Ievēribai! Atlaižot motora bremzes sviru, tai jāatgriežas sākuma pozīcijā, un motoram jāapstājas. Ja tas tā nenotiek, tad ierīci nedrīkst izmantot.

1. Noregulējiet galveno slēdzi ieslēgtā pozīcijā "ON" (14. att. a poz.) un pēc tam atveriet benzīna krānu (c poz.). Šim nolūkam novietojiet krānu pozīcijā "ON".
2. Noregulējiet gaisa vārsta sviru (14. Att. b poz.) pozīcijā "Choke". Norāde! Gaisa vārsts parasti nav nepieciešams silta motora atkārtotas iedarbināšanas gadījumā.
3. Nospiediet motora bremzes sviru (13. att.) un spēcīgi pavelciet startera auklu (14. poz.), līdz motors iedarbinās.
4. Ļaujiet motoram nedaudz iesilt un pēc tam noregulējiet gaisa vārsta sviru (14. Att. b poz.) pozīcijā "RUN".

Ievēribai! Vienmēr lēnām izvelciet startera auklu līdz pirmajai pretestībai pirms tās ātrai pavilkšanai, lai iedarbinātu motoru. Neļaujiet startera auklai pēc veiktās iedarbināšanas strauji ievilkties atpakaļ!

Ievēribai! Uzirdināšanas veltnis rotē, kad motors tiek iedarbināts.

Ievēribai! Nekad neatveriet izsviešanas vāku, ja motors vēl darbojas. Rotējošais veltnis var radīt savainojumus. Vienmēr rūpīgi nostipriniet izsviešanas vāku. To atloka atpakaļ ar stiepes atsperi pozīcijā "Ciet"!

Vienmēr jāievēro drošības distance starp korpusu un lietotāju, ko nodrošina vadības rokturi. Īpaša piesardzība jāievēro darba un kustības virziena mainīšanas laikā slīpumos un nogāzēs. Ievērojiet drošu pozīciju, valkājiet apavus ar neslīdošām, raupjām pazolēm un garas bikses. Vienmēr strādājiet šķērsām pret nogāzi.

Nogāzes, kuru slīpums pārsniedz 15 grādus, drošības apsvērumu dēļ nedrīkst uzirdināt ar ierīci. Esiet īpaši piesardzīgs, virzoties atmuguriski un velkot ierīci, pakļūšanas risks!

Aerēt

Uzirdināšanas laikā ar irdināšanas nažu palīdzību tiek uzkasīta zāliena virsma un šuves. Tādējādi tiek aizvāktas sūnas, mulča un nezāles un tiek pārgrieztas augšā esošās smalkās saknes. Tādējādi zāles saknēm atkal labāk piekļūst gaisa, gaisma, ūdens un barības vielas, un zāliens aug labāk un kuplāk. Smalko sakņu pārgriešana pie tam pamudina zāliena augšanu. Tas sekmē zāliena nodilumizturību.

Zāliens jāuzirdina e vairāk kā divas reizes gadā.

Vislabāk aprīlī/maijā un/vai septembrī/oktobrī.

Lai iegūtu vēl labāku rezultātu, pēc uzirdināšanas mēslojiet un aplaistiet zālienu.

Norādes par pareizu darbu

Darba laikā ir ieteicams izmantot darba metodi ar pārklāšanos. Lai panāktu rūpīgu darba veidu, vadiet ierīci iespējami taisnās joslās. Turklāt šīm joslām vienmēr vajadzētu pārklāties par dažiem centimetriem, lai nepaliktu pāri nekādas svītras. Irdiniet vispirms garenvirzienā un pēc tam šķērsām, lai iegūtu šaha galdiņa rakstu.

Tiklīdz darba laikā paliek guļus zāles paliekas, jāiztukšo savācējgrozs. Ievēribai! Pirms savācējgroza noņemšanas izslēdziet motoru un nogaidiet, līdz veltnis pilnīgi apstājas!

Tukšajos vai trūcīgi zaļojošajos laukumos pēc uzirdināšanas iesējiet zālienu.

Lai atkabinātu savācējgrozu, ar vienu roku paceliet izsviešanas vāku un ar otru roku noņemiet savācējmaisu! Cik bieži jāveic zāliena apstrāde, ir atkarīgs no zāliena zāles augšanas un zemes cietības.

Uzturiet tīru ierīces korpusa apakšpusi un noteikti noņemiet zemes un zāles nogulsņumus. Nogulsņumi apgrūrina palaišanas procesu un negatīvi ietekmē kvalitāti. Nogāzēs josla jānobrauc šķērsām pret nogāzi. Pirms veic veltna jebkādas pārbaudes, izslēdziet motoru.

Ievēribai! Veltnis vēl dažas sekundes turpina griezties pēc motora izslēgšanas. Nekad nemēģiniet apturēt veltni. Ja kustībā esošais veltnis saduras ar kādu priekšmetu, izslēdziet ierīci un nogaidiet, līdz veltnis pilnīgi apstāsies. Pēc tam pārbaudiet veltna stāvokli. Ja tas ir bojāts, tas jānomaina.

10. Apkope un tīrīšana

Tīrīšana

- Uzturiet aizsargmehānismus, gaisa spraugas un motora korpusu tīru no putekļiem un netīrumiem, cik vien tas ir iespējams. Noberziet ierīci ar tīru drānu vai izpūstiet to ar zema spiediena saspiesto gaisu.
- Iesakām ierīci tīrīt uzreiz pēc katras lietošanas reizes.
- Regulāri tīriet ierīci ar mitru drānu un mazliet šķidro ziepju. Neizmantojiet tīrīšanas līdzekļus vai šķīdinātājus; tie varētu bojāt ierīces plastmasas daļas. Uzmaniet, lai ūdens nevarētu iekļūt ierīces iekšienē.
- Lai nepieļautu ugunsbīstamību, motora, izplūdes kolektora, akumulatora kārbas un degvielas tvertnes zonā neļaujiet uzkrāties zālei, salmiem, sūnām, lapām vai izplūstošai ziežvielai.

Apkope

- Noliecotu vai bojātu naža veltni vajadzētu nomainīt kvalificētam speciālistam
- Nodrošiniet, lai visi stiprinājuma elementi (skrūves, uzgriežņi utt.) vienmēr būtu stingri pievilkti, tā ka jūs varētu droši strādāt ar skarifikatoru.
- Glabājiet skarifikatoru sausā telpā.
- Ilgam darbūžam visas skrūvējamās daļas, kā arī riteņus un asis vajadzētu notīrīt un pēc tam ieeļļot.
- Skarifikatora regulāra kopšana nodrošina ne tikai tā izturību un darbību, taču veicina arī zāliena rūpīgu un vienkāršu uzirdināšanu.
- Sezonas beigās veiciet skarifikatora vispārēju pārbaudi un notīriet sakrājušās atliekas. Pirms sezonas sākuma noteikti pārbaudiet skarifikatora stāvokli. Labošanas darbu gadījumā vērsieties mūsu servisa uzņēmumā.
- Regulāri pārbaudiet, vai nav nodilis apstādīšanas mehānisms vai bojātas detaļas.
- Regulāri pārbaudiet ierīci un drošības labad nomainiet nolietotās vai bojātās detaļas.
- Ja jāiztukšo degvielas tvertne, tas jādara ārpus telpām. Iztecinātā degviela jāuzglabā īpašā degvielai paredzētā tvertnē un ar jāutilizē ar vislielāko rūpību.

Gaisa filtra apkope

Netīri gaisa filtri niecīgās, karburatoram pievadītās gaisa plūsmas rezultātā samazina motora jaudu. Tādēļ ir nepieciešama regulāra pārbaude. Gaisa filtrs jāpārbauda ik pēc 50 darba stundām un vajadzības gadījumā jāiztīra. Ļoti putekļaina gaisa gadījumā gaisa filtrs jāpārbauda biežāk.

- Demontējiet gaisa filtru, kā tas parādīts 15. un 16. att.
- Tīriet gaisa filtru tikai ar saspiesto gaisu vai, to izpurinot.
- Salikšanu veic apgrieztā kārtībā.

Ievēribai! Nekad netīriet gaisa filtru ar benzīnu vai degošiem šķīdinātājiem.

Aizdedzes sveces apkope / nomaiņa

Pirmoreiz pārbaudiet aizdedzes sveci pēc 10 darba stundām, vai nav piesārņojuma, un, ja nepieciešams, notīriet to ar vara stieple sūku. Pēc tam veiciet aizdedzes sveces apkopi ik pēc 50 darba stundām.

- Noņemiet aizdedzes sveces uzgali (17. att.), to griežot.
- Noņemiet aizdedzes sveci, izmantojot aizdedzes sveces atslēgu (18. att.).
- Salikšanu veic apgrieztā kārtībā.

Servisa informācija

Jāievēro, ka šim ražojumam šādas daļas ir pakļautas lietošanas vai dabiskajam nodilumam, vai šādas daļas ir nepieciešamas kā patērējamie materiāli. Nodilstošās detaļas*: ogles sukuks

* nav obligāti iekļauts piegādes komplektā!

Rezerves daļas un piederumus varat saņemt mūsu apkopes centrā. Šim nolūkam noskenējiet titullapā esošo kvadrāt kodu.

11. Glabāšana

Brīdinājuma norāde par sagatavošanas darbiem ierīces novietošanai glabāšanā: Neizteciniet benzīnu slēgtās telpās, uguns tuvumā vai smēķēšanas laikā. Gāzes tvaiki var izraisīt sprādzienus vai degšanu.

1. Izmantojot benzīna izsūkšanas sūkni, iztukšojiet benzīna tvertni.
2. Iedarbiniet motoru un ļaujiet tam darboties tik ilgi, kamēr ir izlietots atlikušais benzīns.

⚠ BRĪDINĀJUMS! Nekad nenovietojiet uzglabāšanai ierīci, kam degvielas tvertnē ir benzīns, ēkās, kurās benzīna tvaiki var nonākt saskarē ar atklātu liesmu vai dzirkstelēm!

3. Pēc katras sezonas veiciet eļļas maiņu. Šim nolūkam izteciniet nolietoto motoreļļu no silta motora un iepildiet jaunu.
4. Noņemiet aizdedzes sveci no cilindra galvas. Ar eļļas kanniņu iepildiet apm. 20 ml eļļas cilindrā. Lēnām pavelciet startera rokturi, tā ka eļļa aizsargā cilindru tā iekšpusē. Ieskrūvējiet atpakaļ aizdedzes sveci.
5. Notīriet cilindra dzesētājrības un korpusu.
6. Notīriet visu ierīci, lai pasargātu emaljas krāsu.
7. Uzglabājiet ierīci labi vēdinātā vietā.

Ierīces sagatavošana transportēšanai

1. Izmantojot benzīna izsūkšanas sūkni, iztukšojiet benzīna tvertni.
2. Ļaujiet motoram darboties tik ilgi, līdz tiek izlietots atlikušais benzīns.
3. Iztukšojiet motoreļļu no silta motora.
4. Noņemiet aizdedzes sveces uzgali no aizdedzes sveces.

13. Traucējumu novēršana

5. Notīriet cilindra dzesētājrības un korpusu.
6. Pēc vajadzības demontējiet rokturi. Uzmaniet, lai trošu vilkmes netiktu pārlocītas.

12. Utilizēšana un atkārtota izmantošana

Norādes par iepakojumu



Iepakojuma materiāli ir pārstrādājami. Utilizējiet iepakojumus atbilstoši apkārtējās vides prasībām.

Par iespējām utilizēt nolietoto ierīci jautājiet sava novada vai pilsētas administrācijā.



Degviela un eļļas

- Pirms ierīces utilizācijas jāiztukšo degvielas tvertne un motoreļļas tvertne!
- Degvielu un motoreļļu nedrīkst izmest sadzīves atkritumos vai kanalizācijā, bet gan tie jānodod šķirošanas vai utilizācijas punktā!
- Tukšās eļļas un degvielas tvertnes jāutilizē atbilstoši apkārtējās vides prasībām.

Traucējums	Iespējamais cēlonis	Novēršana
Motors nesāk darboties	Nav nospiesta motora bremzes svira	Nospiediet motora bremzes sviru
	Bojāta aizdedzes svece	Nomainiet aizdedzes sveci
	Degvielas tvertne ir tukša	Iepildiet degvielu
	Aizvērts benzīna krāns	Atveriet benzīna krānu
Samazinās motora jauda	Pārāk cieta zeme	Labojiet uzirdināšanas dziļumu
	Aizsprostots skarifikatora korpus	Notīriet korpusu
	Stipri nolietots nazis	Nomainiet nazi
Nav rūpīgi uzirdināts	Nolietots nazis	Nomainiet nazi
	Nepareizs uzirdināšanas dziļums	Labojiet uzirdināšanas dziļumu
Motors darbojas, nažu veltnis negriežas	Saplīsusi zobsiksna	Uzticiet pārbaudīt klientu tehniskās apkalpošanas darbnīcā

Förklaring av symbolerna på apparaten

	<p>Observera! Läs bruksanvisningen före användningen.</p>
	<p>Håll tredje part (personer och djur) borta från riskområdet.</p>
	<p>Viktigt. Heta delar. Håll avstånd.</p>
	<p>Vassa arbetsverktyg - Skär dig inte i fingrarna eller tårna - Dra av tändstiftskontakt före underhåll</p>
	<p>Viktigt. Avgaserna är mycket giftiga. Kör därför inte motorn i oventilerade utrymmen.</p>
	<p>Lufta och luckra/skär inte i regn!</p>
	<p>Bär hörsel- och ögonskydd.</p>
	<p>Fara för varma ytor - risk för brännskador</p>
	<p>OBS! Drivmedel är brandfarliga och explosiva – risk för brännskador</p>
	<p>Fyll på olja och motorbränsle före idrifttagning</p>
	<p>Kontrollera oljenivån</p>

	Choke på/av
	Bensinkran öppen/stängd
	Produkten uppfyller kraven i gällande europeiska direktiv.

Innehållsförteckning:	Sida:
1. Inledning	82
2. Apparatbeskrivning (bild 1-2)	82
3. Leveransomfång (pos. 1 - 14, A - H)	82
4. Avsedd användning	82
5. Allmänna säkerhetsanvisningar	83
6. Tekniska specifikationer	86
7. Uppackning	86
8. Före idrifttagning	86
9. Manövrering	87
10. Underhåll och rengöring	88
11. Lagring	88
12. Kassering och återvinning	89
13. Felsökning	89
14. Försäkran om överensstämmelse	162

1. Inledning

Tillverkare:

Schepach GmbH
Günzburger Straße 69
D-89335 Ichenhausen

Bästa Kund!

Vi hoppas att du får mycket glädje och nytta av din nya maskin.

Info:

Tillverkaren av denna maskin ansvarar enligt gällande produktansvar inte för skador som kan uppstå på maskinen eller genom maskinen:

- Felaktig hantering.
- Om instruktionsmanualen inte följs,
- Vid reparationer genom utomstående, icke auktoriserade personer.
- Vid byte och montering av reservdelar som inte är original.
- Felaktig användning.
- Den elektriska anläggningen slutar fungera om man inte följer de elektriska föreskrifterna och VDE-bestämmelse 0100, DIN 57113 / VDE0113.

Beakta följande:

Läs hela texten i bruksanvisningen innan montering och idrifttagning.

Denna instruktionsmanual hjälper dig lära känna apparaten och hur den bäst kan användas på avsett sätt. Instruktionsmanualen innehåller viktiga anvisningar om hur du arbetar säkert, fackmannamässigt och ekonomiskt med apparaten. Den informerar om hur du undviker faror, håller nere reparationskostnader och stilleståndstider samt hur du ökar apparatens tillförlitlighet och livslängd. Utöver denna instruktionsmanuals säkerhetsbestämmelser måste även föreskrifterna beaktas som gäller apparatens användning i ditt land.

Bevara denna instruktionsmanual vid apparaten, i en plastficka som skyddar den mot smuts och fukt. Bruksanvisningen måste läsas och följas av all operatörspersonal innan arbetet påbörjas. Endast personer som utbildats i apparatens användning, och som informerats om riskerna som finns, får arbeta med apparaten. Minsta ålder måste beaktas.

Förutom säkerhetsanvisningarna i denna instruktionsmanual och de speciella föreskrifterna i ert land, måste man också beakta allmänna regler för drift av identiska apparater.

Vi tar inget ansvar för olyckor eller skador som orsakats av underlåtenhet att följa bruksanvisningen och säkerhetsinstruktionerna .

2. Apparatbeskrivning (bild 1-2)

1. Grepp
2. Motorbromsspak
3. Undre skjutbygel
4. Stjärnmutter i plast
5. Uppsamlingskorg
6. Utkastlucka
7. Remkåpa
8. Hjul
9. Oljemätsticka
10. Justering arbetshöjd
11. Tanklock
12. Luftfilterkåpa
13. Snörstart

3. Leveransomfång (pos. 1 - 14, A - H)

- A. Kabelklämma (1x)
- B. Vajerhållare (1x)
- C. -
- D. Såringsmutter
- E. Sexkantsskruv M8x25
- F. Sexkantsskruv M8x15
- G. Bricka
- H. Knivvals

4. Avsedd användning

Apparaten används som vertikalskärare. Med vertikalskärvalsen dras mossor och ogräs upp ur marken med rötterna och marken luckras upp. Detta gör att gräsmattan kan ta upp näringsämnen bättre och den rensas. Vi rekommenderar att gräsmattan luckras på våren (april) och hösten (oktober).

Vertikalskäraren är avsedd för privat bruk i egen eller i hobbyträdgård.

Vertikalskärare för privat bruk i egen eller i hobbyträdgård är sådana vertikalskärare som i regel inte används mer än 10 timmar om året och som till övervägande del används till att sköta gräs och gräsmattor, dock inte hos allmänna anläggningar, i parker, på sportanläggningar och inte inom lant- och skogsbruk.

Förutsättning för korrekt användning av vertikalskäraren är att man följer bruksanvisningen som tillverkaren bifogat. Bruksanvisningen innehåller även drifts-, underhålls- och servicevillkoren.

⚠ Varning! Vertikalskäraren får inte användas som kompostkvarn för att hacka sänder grenar och häckrester eftersom användaren då riskerar att skadas. Vertikalskäraren får inte heller användas som jordfräs och till utjämning av ojämnheter i marken, som t.ex. mullvadshögar.

Av säkerhetsskäl får vertikalskäraren inte användas till att driva andra arbetsverktyg och verktygssatser av något slag, såvida inte tillverkaren uttryckligen godkänt dem.

Maskinen får endast användas på ändamålsenligt sätt. Varje användning därutöver är inte ändamålsenlig. För skador eller personskador till följd av detta ansvar användaren/operatören och inte tillverkaren.

Observera att våra maskiner inte är konstruerade för kommersiell, hantverksmässig eller industriell användning. Vi lämnar ingen garanti när apparaten används i kommersiella eller industriella verksamheter liksom liknande verksamheter.

5. Allmänna säkerhetsanvisningar

Allmänna säkerhetsföreskrifter

Lär känna din maskin.

Användarhandboken och dekalerna på maskinen måste läsas och förstås.

Lär dig hur och för vilka ändamål maskinen används. Sätt dig in i maskinens potentiella faror.

Lär dig hur maskinen styrs och manövreras på korrekt sätt. Lär dig hur man stannar och stänger av maskinen och manöveranordningarna.

Alla anvisningar och säkerhetsanvisningar i maskinens separat bifogade användarhandbok måste läsas och förstås. Försök inte manövrera maskinen när du inte riktigt vet hur man sköter och underhåller motorn och hur olyckor och/eller sakskador kan undvikas.

Säkerhet på arbetsplatsen

Motorn får inte startas eller gå i slutna utrymmen. Avgaserna är farliga och innehåller kolmonoxid, en luktfri och giftig gas.

Använd denna enhet endast på väl ventilerade platser utomhus.

Använd aldrig maskinen om det inte finns tillräcklig sikt eller belysning. Använd aldrig maskinen nära ett stup. Arbeta alltid vågrätt mot marken, aldrig uppifrån och ner.

Personsäkerhet

1. Använd inte maskinen om du har intagit droger, alkohol eller medicin som kan påverka din förmåga att använda maskinen korrekt.
2. Bär lämplig klädsel. Använd långbyxor, stövlar och handskar. Ha inte lösa kläder, korta byxor eller smycken i någon som helst form. Fäst upp axellångt hår. Håll alltid hår, klädsel och handskar långt borta från rörliga delar. Löst sittande kläder, smycken eller långt hår kan dras in i rörliga delar.
3. Använd skyddsutrustning. Bär alltid ögonskydd.
4. Skyddsutrustning som dammskyddsmask, skyddshjälm eller hörselskydd som används under relevanta förhållanden minskar personskador.
5. Kontrollera maskinen före start. Ta inte bort avskiljande skyddsanordningar och håll dem i gott skick. Säkerställ att alla muttrar, skruvar och liknande har dragits fast ordentligt.
6. Använd aldrig maskinen om den måste repareras eller om mekaniken är skadad.
7. Ersätt komponenter som saknas, är skadade eller inte fungerar innan maskinen används. Kontrollera beträffande täthet. Upprätthåll säkra arbetsvillkor för maskinen.
8. Manipulera under inga förhållanden skyddsanordningarna. Kontrollera regelbundet deras funktionsduglighet.
9. Maskinen får inte användas om den inte kan sättas på och stängas av med motorbrytaren. Maskiner som drivs med bensen och inte kan styras via motorbrytaren är farliga och måste bytas ut.
10. Kontrollera före starten om nycklar resp. skruvnycklar har avlägsnats från maskinen. En skruvnyckel eller en nyckel som lämnats kvar i en roterande komponent kan orsaka personskador.
11. Var alltid uppmärksam och använd sunt förnuft när du använder maskinen.
12. Luta dig inte för långt ut. Använd inte maskinen barfota, med sandaler eller liknande lätta skodon. Använd säkerhetsskor som skyddar dina fötter och förbättrar ditt grepp på hala ytor.

13. Se till att du har stabilitet och jämnvikt. Då kan maskinen kontrolleras på ett bättre sätt i oväntade situationer.
14. Undvik att maskinen startas oavsiktligt. Säkerställ att motorn på enheten är avstängd före transport av maskinen eller underhålls- eller servicearbeten på enheten. Transport av maskinen eller underhålls- eller servicearbeten när motorn är igång kan leda till olyckor.
15. Kontrollera terrängen där maskinen används och ta bort stenar, grenar, trådar, ben och annat främmande material som kan fastna och slungas iväg.
16. Om apparater, som har utkast bakåt och öppet liggande bakre rullar, körs utan uppsamlare måste fullständigt ögonskydd bäras.
17. Kör inte förbränningsmotorn i slutna rum där farlig kolmonoxid kan bildas.

Säkerhet vid hantering av drivmedel

⚠ VARNING: Bensin är mycket brandfarlig!

1. Bränsle är lättantändligt och ångorna kan explodera om de antänds. Vidta lämpliga åtgärder vid användning av bränsle för att minska risken för allvarliga personskador.
2. Välj en ren, väl ventilerad plats utomhus för tankens påfyllning eller avtappning och använd en godkänd bränsleuppsamlingsbehållare. Rök inte. Undvik gnistor, öppen låga eller annan antändningskälla nära platsen där du fyller på bränsle eller använder enheten. Fyll under inga förhållanden på tanken inomhus.
3. Håll jordade ledande föremål som verktyg borta från oskyddade, spänningsförande elkomponenter och anslutningar för att förhindra gnistbildning eller gnistöverslag. De kan antända rökgas eller ångor.
4. Stäng alltid av motorn och låt den svalna före påfyllning av tanken. Ta under inga omständigheter av locket på tanken eller fyll på bränsle när motorn går eller är varm. Använd inte maskinen om bränslesystemet är otätt.
5. Öppna tanklocket litegrann för att släppa ut tryck i tanken.
6. Överfyll inte tanken (upp till ca 1,5 cm under påfyllningsstosen för tillräckligt utrymme om bränslet expanderar till följd av den värme som motorn alstrar).
7. Skruva fast locket ordentligt igen på tank och behållare och torka upp utspillt bränsle. Använd aldrig enheten om tanklocket inte är fastskruvat.

8. Undvik antändningskällor om bränsle spillts ut. Försök inte att starta motorn om bränsle har spillts ut. Flytta istället maskinen från det aktuella området och undvik antändningskällor tills bränsleångorna har avdunstat.
9. Lagra bränsle i behållare som är godkända särskilt för detta ändamål.
10. Lagra bränsle på en sval, väl ventilerad plats skyddat från gnistor, öppna lågor och andra antändningskällor.
11. Lagra aldrig bränsle eller maskinen med fylld tank i en byggnad där bensingaser kan komma i kontakt med gnistor, öppna lågor eller andra antändningskällor som varmvattenpannor, ugnar, torkmaskiner och liknande. Låt motorn svalna av i en box innan den lagras.
12. Om bensin har flödat över ska inget försök göras för att starta motorn. Istället ska maskinen flyttas bort från den bensinförorenade ytan. Alla antändningsförsök måste undvikas tills bensinångorna har avdunstat.
13. Av säkerhetsskäl ska bensintanks- och andra tankkläs bytas ut om de är skadade.

Anvisningar för användning och skötsel av maskinen

1. Lyft eller bär inte maskinen när motorn är igång. Stoppa arbetsverktygen vid förflyttning över andra ytor än gräs och när maskinen transporteras från och till yta som ska bearbetas.
2. Använd aldrig våld när du manövrerar maskinen. Använd rätt maskin för ditt användningsområde. Rätt maskin klarar uppgiften på ett bättre och säkrare sätt.
3. Ändra inte inställningen av motorns varvtalsregulator och låt inte motorn gå med för högt varvtal. Varvtalsregulatorn styr det maximala varvtalet som är säkert för motorn i drift.
4. Låt inte motorn gå snabbt om marken inte bearbetas.
5. Lägg aldrig händer eller fötter på eller under roterande delar. Håll dig alltid borta från utkastöppningen.
6. Undvik kontakt med het bränsle, olja, rökgaser och heta ytor. Rör inte vid motorn eller ljuddämparen. Dessa delar blir extremt heta under användningen. De fortsätter att vara heta även en stund efter att enheten stängts av. Låt motorn svalna av före underhålls- eller inställningsarbeten.

7. Om det kommer ovanliga ljud från maskinen eller om den vibrerar på ett ovanligt sätt, stäng omedelbart av motorn, dra ut tändkabeln och ta reda på orsaken. Ovanliga ljud eller vibrationer är vanligtvis en varningssignal.
8. Använd endast de anslutningar och godkända tillbehör som tillverkaren rekommenderar. Om denna föreskrift inte följs, kan det leda till allvarliga personskadorna.
9. Utför underhåll på maskinen. Kontrollera om rörliga delar är felriktade eller blockerade. Kontrollera komponenter beträffande brott eller om något annat tillstånd föreligger som kan inverka på maskinens drift. Låt reparera maskinen före användning om en skada föreligger. Många olyckor orsakas av otillräckligt underhållen utrustning.
10. Avlägsna gräs, blad, allt för mycket smörjmedel eller kolavlagringar från motorn och ljuddämparen för att minska brandrisken.
11. Håll skärverktyg vassa och rena. Skärverktyg som underhålls korrekt och hålls vassa blockeras inte så ofta och är lättare att styra.
12. Enheten får under inga omständigheter spolats eller sprutas av med vatten med någon annan vätska. Håll styrhandtagen torra, rena och fria från avlagringar. Rengör efter varje användning.
13. Följ bestämmelser och föreskrifter beträffande korrekt avfallshantering av bränsle, olja och liknande för att skydda miljön.
14. Förvara den avstängda maskinen utom räckhåll för barn och låt inte någon som inte är insatt i hur maskinen fungerar eller inte har läst igenom dessa instruktioner få använda maskinen. I händerna på okunniga användare kan maskinen vara farlig.
15. Skadade ljuddämpare ska bytas.
16. Kontrollera alltid visuellt före användningen om arbetsverktygen och bultarna är slitna eller skadade. För att undvika obalans får slitna eller skadade arbetsverktyg och bultar bara bytas satsvis. Arbeta bara med maskinen i dagsljus eller vid god belysning.
17. Undvik om möjligt att använda apparaten på vått gräs, eller var extra försiktig för att undvika att halka.
18. Använd maskinen endast i gångtakt.
19. Arbeta alltid på tvåren mot slutningen, aldrig uppåt eller neråt.
20. Var särskilt försiktig vid riktningssändring i slutning.
21. Arbeta inte i allt för kraftiga slutningar.
22. Var särskilt försiktig om du vänder maskinen eller drar den till dig.
23. Använd aldrig maskinen med skadade skyddsanordningar, eller utan skyddsanordningar, t.ex. utan buffelplåtar och/eller uppsamlare.
24. Frånkoppla alla arbetsverktyg och drivningar innan motorn startas.
25. Starta eller tryck på startbrytaren försiktigt, enligt tillverkarens anvisningar. Var noga med tillräckligt avstånd mellan fötterna och arbetsverktyget/-verktygen.
26. När motorn startas eller sätts igång får maskinen inte lutas, om den inte måste lyftas under startförloppet. Luta i så fall maskinen bara så mycket som verkligen behövs och lyft bara den sida som är vänd från användaren.
27. Starta inte motorn när du står framför utkastkanalen.
28. När motorn stängs av ska spjällventilen stängas. Om motorn har en spärrkran för bensinen ska den stängas efter jorduppluckring eller luftning och luckring
29. Stäng av motorn, ta bort tändstiftskontakten, och hos maskiner med batteristart tändningsnyckeln:
 - när du lämnar maskinen
 - innan du tankar
30. Stäng av motorn, ta bort tändstiftskontakten, och hos maskiner med batteristart tändningsnyckeln:
 - innan du lossar blockeringar eller rensar blockeringar i utkastkanalen.
 - innan du kontrollerar, rengör eller utför arbeten på maskinen,
 - när ett främmande föremål har träffats. Undersök om maskinen är skadad och utför nödvändiga reparationer innan du startar på nytt och arbetar med maskinen.
 - om maskinen börjar vibrera onormalt kraftigt (undersök direkt)

Instruktioner vid service

Stäng av motorn före rengöring, reparation, inspektion eller justering av maskinen och säkerställ att alla rörliga delar har stannats.

Dra ut tändkabeln och placera kabeln på avstånd från tändstiftet för att förhindra en oavsiktlig start.

Låt auktoriserad personal som bara använder originalreservdelar utföra underhåll av maskinen. Detta säkerställer att maskinens säkerhet upprätthålls.

6. Tekniska specifikationer

Motortyp	1-cylinder, 4-takt
Slagrum	212 cm ³
Motoreffekt max.	4,1 kW
Arbetsvarvtal	3400 min ⁻¹
Bränsle	Blyfri bensin
Tankvolym	3,6 l
Motorolja	10W 30/SAE 30
Tändstift	F7RTC
Tankvolym/olja	0,6 l
Djupinställning	+10/-12
Arbetsbredd	400 mm
Antal knivar	15
Kniv Ø	165
Uppsamlarens innehåll	40 l
Vikt	28,2 kg

Med förbehåll för tekniska ändringar!

Information om bullerutveckling uppmätt enligt tillämpliga standarder:

Ljudtryck L_{pA}	= 78,6 dB
Ljudeffekt L_{wA}	= 100,5 dB
Mätosäkerhet K_{pA}	= 1,9 dB

Använd ett hörselskydd.

Buller kan orsaka hörselskador.

Vibration:

Vibration A_{hv} (vänster/höger)	= 8,38 m/s ²
Mätosäkerhet K_{pA}	= 1,5 m/s ²

Begränsa buller och vibrationer till ett minimum!

- Använd enbart maskiner som inte är skadade.
- Underhåll och rengör maskinen regelbundet.
- Anpassa ditt sätt att arbeta till hur maskinen fungerar.
- Överbelasta inte maskinen.
- Låt undersöka maskinen om så behövs.
- Stäng av maskinen när den inte används.
- Använd handskar.

7. Uppackning

△ SE UPP!

Maskin och förpackningsmaterial är inga leksaker! Barn får inte leka med plastpåsar, folie och smådelar! Risk för kvävning eller andra skador!

- Öppna förpackningen och ta ut enheten försiktigt.
- Ta bort förpackningsmaterialet, förpacknings-/ och transportsäkringar (om det finns).
- Kontrollera att leveransomfånget är fullständigt.
- Kontrollera enheten och tillbehör för transportskador.
- Om möjligt, ha kvar förpackningen fram till utgången av garantiperioden.

8. Före idrifttagning

Montering

△ Observera!

Montera klart hela maskinen innan den tas i drift!

Montering styrhandtag (bild 3-9)

- Montera den undre skjutbygel (3) så som visas på bild 3 + 4. Fixera bygel med fyra sexkantsskruvar (E, F), två brickor (G), två stjärnvred i plast (4) och två säkringsmuttrar (D).
- Förbind den övre skjutbygel (handtag) (1) med den undre skjutbygel (3). Till detta används de två stjärnvreden i plast (4) med respektive sexkantsskruvar (F) och brickor (G) (bild 5 + 6)
- Placera vajerhållaren (B) på styrstångens högra sida, så som visas på bild 7.
- Fixera kabeln med de båda kabelklämmorna (A) på skjutbygel. (Bild 8 + 9)

Montering uppsamlingskorg (bild 10 - 11)

- Lyft utkastluckan (bild 11/pos. 6) med ena handen och häng in uppsamlingskorgen (bild 11/pos. 5) ovanifrån med andra handen på handtaget. Observera! När uppsamlingskorgen hängs in måste motorn vara avstängd och valsen får inte rotera!

Ställa in luftningsdjupet (fig. 12)

Luftningsdjupet ställs in med djupjusteringen (10). Vrid då djupjusteringen (10) lite åt vänster eller höger för att ställa in önskat arbetsdjup. Djupjusteringen kan ställas in steglöst från 5 mm till -15 mm.

9. Manövrering

⚠ Observera!

Motorn levereras utan olja. Före idrifttagning måste olja fyllas på. Oljenivån i motorn måste kontrolleras före varje arbete.

Starta apparaten

För att undvika att motorn startar oavsiktligt är den utrustad med en motorbroms (bild 1, pos. 1) som alltid måste manövreras under drift eftersom motorn annars stoppar.

Obs: När motorbromsspaken släpps måste den återgå till utgångspositionen och motorn måste stoppa. Om detta inte sker får apparaten inte användas.

1. Ställ huvudbrytaren på kopplingsläget "ON" (bild 14/pos. A) och öppna sedan bensinkranen (pos. c). Ställ då kranen på "ON".
2. Ställ choke-reglage (bild 14/pos. b) på läge "Choke". Anvisning: Choken behövs vanligtvis inte vid en omstart av en varm motor.
3. Manövrera motorbromsspaken (bild 13) och dra kraftigt i startvajern (pos. 14) tills motorn startar.
4. Låt motorn varmköra kort och ställ sedan choke-reglaget (bild 14/pos. b) på läge "RUN".

Obs: Dra alltid ut startvajern långsamt till första motståndet och dra sedan ut den snabbt för att starta. Låt inte startvajern dras tillbaka för hårt efter starten

Obs: Luftningsvalsens roterar när motorn startar.

Observera! Öppna aldrig utkastluckan medan motorn fortfarande går. Den roterande valsen kan orsaka personskador. Fäst alltid utkastluckan noggrant. Dragfjädern gör att den fällt tillbaka till "stängd"-läget!

Säkerhetsavståndet som handtagen skapar mellan hölje och användare ska alltid hållas. Under arbetet och vid ändrade arbetsriktningar i slänter och slutningar måste man vara extra försiktig. Se till att stå stadigt, bär skor med halkfria sulor med bra grepp och långbyxor. Arbeta alltid på tvären mot slutningen. Slutningar som lutar mer än 15 grader får av säkerhetsskäl inte luftas med apparaten. Var extra försiktig vid bakåtrörelser och när apparaten dras. Risk att snubbla!

Lufta och luckra

Vid luftning och luckring "river" vertikalskärarens kniv i gräsmattans ytskikt och i gräskanten. Mossa, mulch och ogräs tas då bort och fina, yttligt liggande rötter delas. Då tar sig luft, ljus, vatten och näringsämnen lättare ner till gräsrotterna och gräsmattan växer bättre och tätare. Delningen av de fina rötterna är dessutom bra för gräsmattans växtkraft. Det främjar gräsmattans hållbarhet.

Lufta och luckra bör man maximalt göra två gånger per år.

Helst i april/maj och/eller i september/oktober.

Ge gräsytan gödning och vatten efter luftningen och luckringen för att få ett ännu bättre resultat.

Anvisningar för korrekt arbete

Under arbetet rekommenderas ett överlappande arbetssätt. Kör apparaten i så raka spår som möjligt för att uppnå ett snyggt resultat. Dessa spår ska då alltid överlappa med några centimeter så att det inte blir rem-sor kvar. Lufta och luckra först i längsriktning och i steg två i tvärriktning för att få ett schackbrädemönster.

När gräsrester blir liggande under arbetet måste uppsamlingskorgen tömmas. Observera! Stäng av motorn och vänta tills valsen stannat innan uppsamlingskorgen tas av!

Så nytt gräs på ytor som saknar, eller har för lite, gräs efter luftningen och luckringen.

När uppsamlingskorgen ska tas av lyfter man på utkastluckan med ena handen och tar ut uppsamlings-säcken med den andra handen! Hur ofta gräsmattan behöver bearbetas beror principiellt på gräsväxten hos gräsmattan och markens hårdhet.

Håll undersidan på apparaten ren. Jord och gräs som fastnat måste tas bort. Ansamlingar försvårar startpro-ceduren och påverkar kvaliteten. I slutningar ska spå-ret läggas på tvären mot slutningen. Stäng av motorn innan valsen kontrolleras på något sätt.

Observera! Valsen fortsätter snurra under några sekunder efter att motorn stängts av. Försök aldrig stoppa valsen. Om valsen slår emot ett föremål medan den är i rörelse stänger man av apparaten och väntar tills valsen har stannat helt. Kontrollera sedan valsens skick. Om den är skadad måste den bytas ut.

10. Underhåll och rengöring

Rengöring

- Se till att skyddsutrustningar, ventilationsöppningar och motorhus är så fria från damm och smuts som möjligt. Torka av maskinen med en ren trasa, eller blås ren den med tryckluft med lågt tryck.
- Vi rekommenderar att maskinen rengörs direkt efter varje användning.
- Rengör maskinen regelbundet med en fuktig trasa och lite såpa. Använd inga rengörings- eller lösningsmedel. De skulle kunna angripa enhetens plastdelar. Se till att det inte tränger in vatten i maskinen.
- För att undvika brandrisk ska motorn, avgasröret, batterilådan och området runt bränsletanken hållas fria från gräs, strån, mossor, löv eller läckande fett.

Underhåll

- En utslitet eller skadad knivvals ska man låta en auktoriserad fackman byta ut
- Se till att alla fixeringselement (skruvar, muttrar o.s.v.) alltid är ordentligt åtdragna så att du kan arbeta säkert med vertikalskäraren.
- Förvara vertikalskäraren i ett torrt utrymme.
- För lång hållbarhet bör alla skruvdelar samt hjul och axlar rengöras och sedan oljas.
- Vertikalskärarens regelbundna skötsel säkerställer inte bara maskinens hållbarhet och kapacitet utan bidrar också till en noggrann och enkel luftning av din gräsmatta.
- Utför en allmän kontroll av vertikalskäraren i slutet av säsongen och ta bort alla rester som finns. Det är viktigt att vertikalskärarens skick kontrolleras inför varje säsongstart. Kontakta vårt kundserviceställe vid reparationer.
- Kontrollera uppsamlaren regelbundet för att se om det finns slitage eller skadade delar.
- Kontrollera maskinen regelbundet och byt för säkerhets skull ut slitna eller skadade delar.
- Om bränsletanken måste tömmas ska detta utföras utomhus. Det avtappade bränslet ska lagras i en särskild behållare för bränsle eller avfallshanteras med stor noggrannhet.

Luftfiltrets underhåll

Smutsiga luftfilter minskar motoreffekten på grund av otillräcklig lufttillförsel till förgasaren. Regelbundna kontroller är därför nödvändiga. Luftfiltret bör kontrolleras var 50:e drifttimme och rengöras vid behov. Kontrollera luftfiltret oftare om luften är mycket dammig.

- Demontera luftfilter så som visas på bild 15 + 16.
- Rengör endast luftfiltret med tryckluft eller genom att knacka ur det.
- Hopsättningen sker i omvänd ordningsföljd

Obs: Rengör aldrig luftfilter med bensen eller brännbara lösningsmedel.

Underhåll/byte av tändstiftet

Kontrollera tändstiftet för förorening för första gången efter 10 drifttimmar och rengör det med en kopparborste vid behov. Underhåll sedan tändstiftet var 50:e drifttimme.

- Dra av tändstiftskontakten (bild 17) med en vridrörelse.
- Ta bort tändstiftet med en tändstiftsnyckel (bild 18).
- Hopsättningen sker i omvänd ordningsföljd.

Serviceinformation

Tänk på att produktens följande delar slits naturligt eller under bruk, eller att följande delar används som förbrukningsmaterial.

Slitdelar*: Kolborstar

* Ingår inte obligatoriskt i leveransen!

DU kan få reservdelar och tillbehör från vårt servicecenter. För att göra detta, skanna QR-koden på förstasidan.

11. Lagring

Förbereda för apparatens förvaring Varningsanvisning: Töm inte ut bensen inomhus, nära eld eller vid rökning. Gasångor kan orsaka explosion eller brand.

1. Töm bensintanken med en bensinpump.
2. Starta motorn och låt motorn gå tills återstående bensen är förbrukad.
⚠ VARNING: Förvara aldrig maskinen med bensen i tanken inne i en byggnad där bensenångor kan komma i kontakt med öppen eld eller gnistor!
3. Gör ett oljebyte efter varje säsong. För att göra detta, ta bort den gamla motoroljan från den varma motorn och fyll på den med ny.
4. Ta bort tändstiftet från topplocket. Använd en oljekanna för att fylla cirka 20 ml olja i cylindern. Dra långsamt i starthandtaget så att oljan skyddar cylindern inuti. Skruva tillbaka tändstiften.

5. Rengör kylflänsarna på cylindern och huset.
6. Rengör hela apparaten för att skydda lackfärgen.
7. Förvara apparaten på en väl ventilerad plats eller ort.

Förbereda apparaten för transporten

1. Töm bensintanken med en bensinpump.
2. Låt motorn gå tills återstående bensin är förbrukad.
3. Tappa ut motoroljan från den varma motorn.
4. Ta bort tändstiftskontakten från tändstiftet.
5. Rengör kylflänsarna på cylindern och huset.
6. Demontera skjutbyglarna om detta behövs. Var noga med att vajrarna inte böjs.

12. Kassering och återvinning

Anvisningar beträffande förpackningen



Förpackningsmaterialen kan återvinnas. Avfallshandla förpackningar miljövänligt.

Kommun- eller stadsförvaltningen kan lämna information om hur uttjänta maskiner kasseras.









Bränsle och oljor



- Bränsletanken och behållaren med motorolja måste tömmas innan apparaten avfallshandteras!
- Bränsle och motorolja ska inte kastas i hushållssoptorna utan lämnas till separat insamling respektive avfallshandtering!
- Tomma olje- och bränslebehållare måste avfallshandteras miljövänligt.

13. Felsökning

Störning	Möjliga orsaker	Åtgärd
Motor startar inte	Motorbromsspaken är inte intryckt	Tryck på motorbromsspaken
	Defekt tändstift	Byt tändstiftet
	Bränsletank tom	Fyll på bränsle
	Bensinkran stängd	Öppna bensinkranen
Motoreffekt försämras	För hård mark	Korriger luftningsdjup
	Vertikalskärarhölje igensatt	Rengör hölje
	Kniv rejält sliten	Byt kniv
Luftning inte bra	Kniv sliten	Byt kniv
	Fel luftningsdjup	Korriger luftningsdjup
Motor går, knivvals rör sig inte	Kuggrem trasig	låt kundserviceverkstad kontrollera

Laitteessa olevien symbolien selitys

	<p>Huomio! Lue käyttöohje ennen käyttöönottoa.</p>
	<p>Pidä kolmannet osapuolet (ihmiset ja eläimet) kaukana vaara-alueesta.</p>
	<p>Tärkeää. Kuumia osia. Pidä riittävä etäisyys.</p>
	<p>Terävät työkalut – Varo sormiasi ja varpaitasi – Irrota sytytystulppapisto- tokkeet ennen huoltoa</p>
	<p>Tärkeää. Pakokaasut ovat erittäin myrkyllisiä, älä siksi käytä moottoria tuulettamattomissa tiloissa.</p>
	<p>Älä ilmaa/tuuleta sateella!</p>
	<p>Käytä kuulosuojaimia ja silmäsuojamia.</p>
	<p>Huomioi kuumat pinnat - palovammojen vaara</p>
	<p>HUOMIO! Käyttöaineet ovat palovaarallisia ja räjähdysherkkiä - palo- vammojen vaara</p>
	<p>Täytä öljyä ja polttoainetta ennen käyttöönottoa</p>
	<p>Tarkasta öljytaso</p>

	Rikastin päällä / pois päältä
	Bensiinihana auki/suljettu
	Tuote vastaa voimassa olevia eurooppalaisia direktiivejä.

Sisällysluettelo:	Sivu:
1. Johdanto	93
2. Laitteen kuvaus (kuvat 1 - 2)	93
3. Toimituksen sisältö (kohta 1 - 14, A - H).....	93
4. Määräystenmukainen käyttö	93
5. Yleiset turvallisuusohjeet.....	94
6. Tekniset tiedot.....	97
7. Purkaminen pakkauksesta	97
8. Ennen käyttöönottoa.....	97
9. Käyttö.....	98
10. Huolto ja puhdistus	99
11. Varastointi	100
12. Hävittäminen ja kierrätys.....	100
13. Ohjeet häiriöiden poistoon.....	101
14. Vaatimustenmukaisuusvakuutus	162

1. Johdanto

Valmistaja:

SchepPach GmbH
Günzburger Straße 69
D-89335 Ichenhausen

Arvoisa asiakas

Toivotamme sinulle paljon iloa ja menestystä työskennellessäsi uudella laitteellasi.

Huomautus:

Tämän laitteen valmistaja ei tuotevastuulain mukaan vastaa vahingoista, joita aiheutuu tälle laitteelle tai tämän laitteen käytön seurauksena, jos vahinkotapaus liittyy johonkin seuraavista:

- Epäasianmukainen käsittely.
- Käyttöohjeen laiminlyönti,
- ulkopuolisten, valtuuttamattomien henkilöiden toimesta tehdyt korjaukset,
- muiden kuin alkuperäisten varaosien asennus ja vaihtaminen,
- Määräystenvastainen käyttö.
- sähkölaitteiden rikkoutumiset sähkömääryksiä ja VDE-määryksiä 0100, DIN 57113 / VDE0113 laiminlyötäessä.

Huomaa:

Lue käyttöohjeen koko sisältö ennen asennusta ja käyttöönottoa.

Tämän käyttöohjeen tarkoituksena on helpottaa laitteeseen perehtymistä ja sen määräystenmukaisten käyttömahdollisuuksien hyödyntämistä.

Käyttöohje sisältää tärkeitä ohjeita turvalliseen, asianmukaiseen ja taloudelliseen työskentelyyn laitteella ja tietoja siitä, miten vältetään vaaroja, säästetään korjauskustannuksissa, ehkäistään seisokkeja ja parannetaan laitteen luotettavuutta ja pidennetään sen käyttöikää. Tässä käyttöohjeessa olevien turvallisuusohjeiden lisäksi on ehdottomasti huomioitava kansalliset laitteen käyttöä koskevat määräykset.

Säilytä käyttöohjetta laitteen yhteydessä muovikuoresa lialta ja kosteudelta suojattuna. Jokaisen käyttöhenkilön on luettava se huolellisesti ja noudatettava sitä tunnontarkasti aina ennen työn aloittamista. Laitteen parissa saavat työskennellä vain sellaiset henkilöt, jotka ovat saaneet tarvittavat tiedot laitteen käytöstä ja siihen liittyvistä vaaroista. Määrättyä alaikärajaa on noudatettava.

Tässä käyttöohjeessa olevien turvallisuusohjeiden ja käyttömaan erityisten määräysten lisäksi on noudatettava tämännäköisiä laitteita varten määritettyjä yleisesti voimassa olevia teknisiä säädöksiä.

Emme ota vastuuta tämän käyttöohjeen ja turvallisuusohjeiden laiminlyönnistä.

2. Laitteen kuvaus (kuvat 1 - 2)

1. kahva
2. Moottorin jarruvipu
3. Alempi työntösanka
4. Muovinen tähtimutteri
5. keräysastia
6. Poistoläppä
7. Hihnasuojus
8. Pyörät
9. Öljynmittatikku
10. Työskentelykorkeuden säätö
11. Säiliön kansi
12. Ilmansuodattimen suojus
13. Käynnistysvaijeri

3. Toimituksen sisältö (kohta 1 - 14, A - H)

- A. Kaapeliliitin (1 kpl)
- B. Vaijeripidike (1 kpl)
- C. -
- D. Lukkomutteri
- E. Kuusioruuvi M8x25
- F. Kuusioruuvi M8x15
- G. Aluslaatta
- H. Terätela

4. Määräystenmukainen käyttö

Laitetta käytetään ilmaajana. Rei'itystela irrottaa sammaleen ja rikkaruohot juurineen maasta ja kuohkeuttaa maata. Näin nurmikko saa ravintoaineet paremmin talteen ja nurmikosta tulee hoidetumman näköinen. Suosittelemme nurmikon rei'itystä keväällä (huhtikuussa) ja syksyllä (lokakuussa).

Ilmaaja on tarkoitettu vain yksityiseen käyttöön koti- ja harrastepuutarhassa.

Yksityiseen käyttöön koti- ja harrastepuutarhoissa tarkoitetuksi ilmaajaksi katsotaan sellaiset, joita käytetään vuosittain korkeintaan 10 tuntia ja joita käytetään ensisijaisesti nurmi- tai ruohoalueiden hoitoon, mutta ei kuitenkaan julkisissa paikoissa, puistoissa, urheilupuistoissa eikä maa- ja metsätaloudessa. Tuotteen mukana toimitetun valmistajan käyttöohjeen noudattaminen on edellytyksenä ilmaajan määräysten mukaiselle käytölle. Käyttöohje sisältää käyttöä, huoltoa ja kunnossapittoa koskevat ohjeet.

⚠ Varoitus! Ilmaajaa ei saa käyttää puiden ja pensaiden oksien silppuamiseen käyttäjälle aiheutuvan loukkaantumista vaaran vuoksi. Ilmaajaa ei myöskään saa käyttää jyrsimenä eikä maassa olevien kohoumien, kuten myyränkolojen, tasoittamiseen.

Turvallisuussyistä ilmaajaa ei saa käyttää muiden työkalujen ja -välineiden voimanlähteenä, ellei valmistaja ole tätä nimenomaisesti sallinut.

Konetta saa käyttää vain sen käyttötarkoituksen mukaisesti. Kaikki muunlainen käyttö katsotaan määräystenvastaiseksi käytöksi. Kaikista näin syntyneistä vahingoista ja tapaturmista vastaa käyttäjä, ei valmistaja.

Huomaa, että laitteitamme ei ole tarkoitettu kaupalliseen käyttöön, ammatin harjoittamiseen tai teolliseen käyttöön. Takuu ei ole voimassa, jos laitetta käytetään kaupalliseen tarkoitukseen, käsityöammatin harjoittamiseen tai teollisuudessa tai jossain muussa näitä vastaavassa toiminnassa.

5. Yleiset turvallisuusohjeet

Yleiset turvallisuusmääräykset

Opettele tuntemaan koneesi.

Käyttäjän käsikirja ja koneessa olevat merkinnät on luettava ja ymmärrettävä.

Perehdy koneen käyttötarkoitukseen ja käyttötapaan. Vältä mahdollisia vaaroja, joita koneen käyttöön voi liittyä.

Perehdy koneen ohjaamiseen ja asianmukaiseen käyttöön. Selvitä, miten kone ja ohjaimet voidaan pysäyttää nopeasti tai kytkä pois päältä.

Kaikki koneesta erillään olevassa käyttäjän käsikirjassa olevat ohjeet ja turvallisuusohjeet on luettava ja ymmärrettävä. Älä yritä käyttää konetta, jos et ole varma siitä, miten moottoria käytetään ja huolletaan ja miten vammoihin ja/tai aineellisiin vahinkoihin johtavia onnettomuuksia voidaan välttää.

Turvallisuus työpaikalla

Älä koskaan käynnistä tai käytä moottoria suljetuissa tiloissa. Pakokaasut ovat vaarallisia ja sisältävät hiilimonoksidia, joka on hajutonta ja myrkyllistä kaasua.

Tätä yksikköä tulee käyttää vain hyvin tuuletetuilla ulkoalueilla.

Älä koskaan käytä konetta, jos näkyvyys tai valaistus ei ole riittävä. Älä koskaan käytä konetta jyrkissä rinteissä. Työskentele aina vaakasuunnassa maahan nähden, älä koskaan ylhäältä alas.

Ihmisten turvallisuus

1. Älä koskaan käytä konetta huumeiden, alkoholin tai sellaisten lääkeaineiden vaikutuksen alaisena, jotka voivat heikentää kykyäsi käyttää konetta asianmukaisella tavalla.
2. Käytä sopivia vaatteita. Käytä pitkälahkeisia housuja, saappaita ja käsineitä. Älä käytä löysiä vaatteita, lyhytlahkeisia housuja tai koruja. Sido pitkät hiukset olkapään korkeudelle. Pidä hiukset ja käsineet aina loitolla liikkuvista osista. Löysät vaatteet, korut tai pitkät hiukset voivat takertua liikkuviin osiin.
3. Käytä suojavarustusta. Käytä aina silmäsuojaimia.
4. Suojavarustus, kuten pölysuojanaamari, suojakypäri tai kuulosuojaimet vähentävät henkilövahinkoja, kun niitä käytetään ohjeiden mukaan.
5. Tarkasta kone aina ennen käynnistystä. Älä poista erottavia suojalaitteita ja pidä ne kunnossa. Varmista, että kaikki mutterit, ruuvit ja vastaavat on kiristetty tiukalle.
6. Älä missään tapauksessa käytä konetta, jos sitä on korjattava tai jos sen mekanismeissa on vika.
7. Vaihda vioittuneet, puuttuvat tai toimimattomat osat uusiin ennen koneen käyttöä. Tarkasta tiiviisyys. Pidä kone turvallisessa toimintakunnossa.
8. Älä missään tapauksessa peukaloi suojalaitteita. Tarkasta toimintakunto säännöllisesti.

9. Koneita ei saa käyttää, jos sitä ei voi kytkeä päälle tai pois moottorikytkimellä. Bensiinikäyttöiset koneet, joita ei voi ohjata moottorikytkimellä, ovat vaarallisia ja ne on vaihdettava.
10. Tarkasta säännöllisesti ennen käynnistystä, että avaimet tai ruuviavaimet on poistettu koneesta. Pyöriavaimet osassa oleva ruuviavain tai avain voi aiheuttaa henkilövahinkoja.
11. Pysy tarkkaavaisena ja noudata tervettä harkintaa konetta käytettäessäsi.
12. Älä työskentele liian paljon eteenpäin kumartuneena. Älä käytä konetta paljain jaloin tai sandaaleilla ja vastaavilla. Käytä turvajalkineita, jotka suojaavat jalkojasi ja joilla on hyvä pito liukkailla pinnoilla.
13. Säilytä aina tukeva asento ja tasapaino. Tällöin konetta voidaan hallita paremmin odottamattomissa tilanteissa.
14. Vältä tahatonta käynnistystä. Varmista, että moottori on sammutettu ennen kuin konetta kuljetetaan tai ennen kuin sille tehdään huolto- tai kunnossapitotyitä. Koneen kuljettaminen tai koneelle tehtävät huolto- tai kunnossapitotyöt voivat johtaa onnettomuuksiin, jos moottori on käynnissä.
15. Tarkasta maasto, jossa konetta on tarkoitus käyttää, ja poista kivet, kepit, narut ja muut vierasesineet, jotka voivat takertua koneeseen tai sinkoutua ilmaan.
16. Jos taakse poistavia laitteita, joiden taaemmat rullat ovat paljaina, käytetään ilman keräyslaitetta, on käytettävä täydellistä silmäsuojusta.
17. Älä anna polttomoottorin käydä suljetuissa tiloissa, joihin voi kertyä vaarallista hiilimonoksidia.

Polttoaineiden turvallinen käsittely

⚠ VAROITUS: Bensiini on erittäin syttyvää!

1. Polttoaine on herkästi syttyvää ja sen höyryt voivat syttyessään räjähtää. Polttoainetta käytettäessä on ryhdyttävä asianmukaisiin toimenpiteisiin vakavien henkilövahinkojen riskin vähentämiseksi.
2. Kun täytät säiliötä tai tyhjennät sitä, tee se hyvin tuuletetulla ulkoalueella ja käytä hyväksytyä polttoaineen keräyssäiliötä. Älä tupakoi. Sytytyskipinöitä, avoliekejä tai muita syttymislähteitä on vältettävä polttoainetta täytettäessä tai yksikköä käytettäessä. Älä missään tapauksessa täytä polttoainetta rakennuksen sisällä.
3. Pidä maadoitetut, johtokykyiset esineet, kuten työkalut loitolla suojaamattomista, jännitettä johtavista sähköosista ja liitännöistä välttääksesi kipinämuodostuksen tai kipinälyilyönin. Ne voivat sytyttää savukaasun tai höyryt.
4. Sammuuta moottori ja anna sen jäähtyä ennen säiliön täyttämistä. Älä missään tapauksessa poista säiliön korkkia äläkä täytä polttoainetta moottorin käydessä tai ollessa vielä lämmin. Älä käytä konetta, jos polttoainelaitteisto ei ole tiivis.
5. Avaa säiliön korkkia hieman, jotta säiliössä oleva paine pääsee purkautumaan.
6. Älä täytä säiliötä liikaa (noin 1,5 cm, täyttötulpan alapuolelle, jotta vapaata tilaa jää riittävästi polttoaineen paisuessa moottorin aiheuttaman lämpenemisen vuoksi).
7. Aseta säiliön korkki takaisin paikalleen ja pyyhi läikkynyt polttoaine pois. Älä missään tapauksessa käytä yksikköä, jos säiliön korkkia ei ole asetettu paikalleen.
8. Vältä syttymislähteitä polttoaineen läikkyttyä. Älä yritä käynnistää moottoria, kun polttoainetta on läikkynyt. Vie kone sen sijaan pois kyseiseltä alueelta ja vältä syttymislähteitä, kunnes polttoainehöyryt ovat haihtuneet.
9. Säilytä polttoainetta sitä varten tarkoitetuissa ja hyväksytyissä säiliöissä.
10. Säilytä polttoainetta viileässä, hyvin tuuletetussa paikassa ja suojattuna sytytyskipinöiltä, avoliekeiltä tai muilta syttymislähteiltä.
11. Älä missään tapauksessa säilytä polttoainetta tai konetta, jonka säiliö on täytetty polttoaineella, rakennuksen sisällä, jossa savukaasut voivat joutua kosketuksiin sytytyskipinöiden, avoliekkien tai muiden syttymislähteiden, kuten lämminvesivaraajien, uunien, kuivaajien tms. kanssa. Anna moottorin jäähtyä ennen sen säilyttämistä kotilossa.
12. Jos bensiiniä on vuotanut, ei moottoria saa yrittää käynnistää. Sen sijaan kone on poistettava bensiinin likaamalta pinnalta. Kaikenlaisia sytytyksiä on vältettävä siihen asti, kunnes bensiinihöyryt ovat haihtuneet.
13. Turvallisuussyistä bensatankin ja muiden polttoainesäiliöiden kannet on vaihdettava, jos niissä on vaurioita.

Ohjeet koneen käyttöä ja hoitoa varten

1. Älä nosta tai kanno konetta moottorin käydessä. Pysäytä työkalut, jos ylitetään muita alueita kuin nurmikkoa ja kun konetta kuljetetaan työstettävälle alueelle ja siltä pois.
2. Älä käsittele konetta väkivaltaisesti. Käytä oikeanlaista konetta käyttökohteen mukaan. Oikeanlainen kone suoriutuu tehtävästä paremmin ja turvallisemmin.
3. Älä muuta moottorin kierrosluvun säätimen asetuksia äläkä anna moottorin käydä korkealla kierrosluvulla. Kierrosluvun säädin ohjaa maksimaalista käyttökierroslukua, joka on moottorille turvallinen.
4. Älä anna moottorin käydä nopeasti, jos maata ei muokata.
5. Älä koskaan laita käsiäsi tai jalkojasi pyöriivien osiin tai niiden alle. Pysy aina kaukana poistoaukosta.
6. Vältä kosketusta kuumaan polttoaineeseen, öljyyn, savukaasuun ja kuumiin pintoihin. Älä koska moottoriin tai äänenvaimentimeen. Nämä osat tulevat käytön aikana erittäin kuumiksi. Ne ovat lyhyen aikaa kuumia vielä sen jälkeen, kun yksikkö on sammutettu. Anna moottorin jäähtyä ennen huoltotöitä tai säätämistä.
7. Jos kone päästää epätavallisia ääniä tai tarisee epätavallisesti, sammuta moottori heti, irrota sytytysvirtajohto ja selvitä ongelman syy. Epätavalliset äänet tai värinä ovat varoitus jostain ongelmasta.
8. Käytä vain valmistajan hyväksymiä liitäntöjä ja hyväksytyjä lisävarusteita. Tämän määräyksen laiminlyönnistä voi seurata henkilövahinkoja.
9. Huolla konetta. Tarkasta, onko osien liikesuunta asetettu väärin tai ovatko ne juuttuneet. Tarkasta osat murtumien varalta tai onko jokin muu tilanne, joka voi vaikuttaa koneen toimintaan. Korjauta vahingoittunut kone ennen käyttöä. Monet onnettomuudet johtuvat puutteellisesti huolletuista varusteista.
10. Poista ruoho, lehdet, liiallinen rasva tai kertynyt hiili moottorista ja äänenvaimentimesta vähentääksesi tulipaloriskiä.
11. Pidä leikkuutyökalut terävinä ja puhtaina. Asianmukaisesti huolletut leikkuutyökalut, joissa on terävät leikkuureunat, juuttuvat vähemmän ja ovat kevyemmän ohjaittavissa.
12. Älä missään tapauksessa kaada tai ruiskuta vettä konetta päin. Pidä ohjain puhtaana ja vapaana kerrostumista. Puhdista jokaisen käyttökerran jälkeen.
13. Noudata polttoaineen, öljyn jne. asianmukaista hävitystä koskevia lakeja ja määräyksiä ympäristön suojelemiseksi.
14. Säilytä käyttämätöntä konetta poissa lasten ulotuvilta. Älä anna sellaisten henkilöiden käyttää konetta, jotka eivät ole perehtyneet koneeseen tai näihin ohjeisiin. Kone on kouluttamattomissa käsissä vaarallinen.
15. Vaihda vaurioituneet äänenvaimentimet.
16. Ennen käyttöä on aina tarkastettava silmämääräisesti, ovatko työkalut ja tapit kuluneet tai vahingoittuneet. Epätasapainon välttämiseksi kuluneet tai vaurioituneet työkalut ja tapit on vaihdettava aina pareittain. Työskentele koneella vain päivänvalossa tai hyvässä keinovalossa.
17. Laitteen käyttämistä märällä nurmikolla on vältettävä, jos mahdollista, tai toimi erittäin varovasti, jotta liukastuminen estettäisiin.
18. Liikuta konetta vain kävelynopeudella.
19. Työskentele aina poikittain rinteeseen nähden, älä koskaan ylä- tai alamäkeen.
20. Ole erityisen varovainen, kun muutat kulkusuuntaa rinteessä.
21. Älä työskentele liian jyrkissä rinteissä.
22. Ole erityisen varovainen, kun käännät koneen tai vedät sitä itseesi päin.
23. Älä koskaan käytä konetta suojalaitteiden ollessa vahingoittuneita tai puuttuessa, esim. ilman estelevyjä ja/tai keräyslaitetta.
24. Kytke kaikki työkalut ja käyttökoneistot pois käytöstä ennen moottorin käynnistämistä.
25. Käynnistä tai käytä käynnistyskytkintä varovasti valmistajan ohjeiden mukaisesti. Varmista, että jalkasi ovat riittävän etäällä työkalusta/-työkaluista.
26. Kun moottori käynnistetään tai kun lähdetään liikkeelle, konetta ei saa kallistaa, ellei konetta ole nostettava kyseisessä tilanteessa. Kallista sitä tällöin vain niin vähän kuin mahdollista, ja nosta laitetta vain käyttäjämätsä katsottuna vastakkaista puolta.
27. Älä käynnistä moottoria, jos seisot poistokanavan edessä.
28. Moottorin pysähtyessä on kuristuslappä suljettava, jos moottorissa on bensinihana, se on suljettava maaperän tuuletuksen tai ilmauksen jälkeen.
29. Pysäytä moottori, vedä sytytyslappapistoke irti ja irrota akkukäynnistyksellä varustetuista koneista virta-avain seuraavissa tilanteissa:
 - kun poistut koneen luota
 - ennen tankkausta

30. Pysäytä moottori, vedä sytytystulppapistoke irti ja irrota akkukäynnistyksellä varustetuista koneista virta-avain seuraavissa tilanteissa:
- ennen kuin selvität juuttumiset tai poistat tukokset poistokanavasta.
 - ennen koneen tarkastusta, puhdistusta tai sille suoritettavia töitä,
 - kun on osuttu vieraaseen esineeseen. Tutki kone vaurioiden varalta ja suorita tarvittavat korjaukset, ennen kuin käynnistät koneen uudelleen ja alat työskennellä sillä,
 - jos kone alkaa täristä epätavallisen voimakkaasti (tarkasta heti)

Kunnossapitoa koskevat ohjeet

Sammuta moottori ennen puhdistusta, korjaamista, tarkastusta tai koneen mukauttamista ja varmista, että kaikkien osien liike on pysähtynyt.

Irrota sytytysvirtajohto ja aseta johto loitolle sytytystulppasta tahattoman käynnistyksen estämiseksi.

Teetä koneen huolto pätevällä henkilöstöllä, joka käyttää vain alkuperäisiä varaosia. Näin varmistetaan koneen pysyminen turvallisessa kunnossa.

6. Tekniset tiedot

Moottorin tyyppi	1-sylinterinen; 4-tahtinen
Iskutilavuus	212 cm ³
Moottoriteho enint.	4,1 kW
Työkierrosluku	3400 min ⁻¹
polttoaine	Lyijytön bensiini
Säiliön tilavuus	3,6 l
Moottoriöljy	10W 30 / SAE 30
Sytytystulppa	F7RTC
Säiliön tilavuus / öljy	0,6 l
Syvyyden säätö	+10 / -12
Työskentelyleveys	400 mm
Terien määrä	15
Terän halkaisija Ø	165
Keräysastian tilavuus	40L
Paino	28,2 kg

Oikeus teknisiin muutoksiin pidätetään!

Melun syntymistä koskevat tiedot asiaankuuluvien standardien mukaan mitattuna:

Äänenpaine L_{pA}	= 78,6 dB
Ääniteho L_{WA}	= 100,5 dB
Mittausepävarmuus K_{pA}	= 1,9 dB

Käytä kuulosuojaimia.

Melu voi aiheuttaa kuulovamman.

Tärinä:

Tärinä A_{hv} (vasen/oikea)	= 8,38 m/s ²
Mittausepävarmuus K_{pA}	= 1,5 m/s ²

Rajoita melun ja tärinän muodostuminen minimiin!

- Käytä vain moitteettomassa kunnossa olevia laitteita.
- Huolla ja puhdista laite säännöllisesti.
- Mukauta työtapasi laitteelle sopivaksi.
- Älä ylikuormita laitetta.
- Tarkastuta laite tarvittaessa.
- Kytke laite pois päältä, jos sitä ei käytetä.
- Käytä suojakäsineitä.

7. Purkaminen pakkauksesta

△ HUOMIO!

Laite ja pakkausmateriaali eivät ole lasten leikkikaluja! Lapset eivät saa leikkiä muovipussien, kalvojen tai pienosien kanssa! Vaarana osien joutuminen nieluun ja tukehtuminen!

- Avaa pakkaus ja ota laite varovasti ulos.
- Poista pakkausmateriaali sekä pakkaus- ja kuljetusvarmistukset (jos sellaiset on).
- Tarkasta, onko toimituksen sisältö täydellinen.
- Tarkasta, onko laitteessa tai lisäosissa kuljetusvaurioita.
- Säilytä pakkausta mahdollisuuksien mukaan takuun ajan päättymiseen asti.

8. Ennen käyttöönottoa

Asennus

△ Huomio!

Asenna laite ehdottomasti täydellisesti ennen kuin otat sen käyttöön!

Ohjainpalkin asennus (kuvat 3–9)

- Asenna alempi työntökaari (3) kuvien 3 + 4 mukaisesti. Kiinnitä kaari neljällä kuusioruuvilla (E, F), kahdella aluslaataalla (G), kahdella muovitähntimutterilla (4) ja kahdella lukkomutterilla (D).
- Yhdistä ylempi työntökaari (kahva) (1) alempaan työntökaareen (3). Käytä tätä varten kahta muovitähntimutteria (4) ja vastaavia kuusioruuveja (F) ja aluslaattoja (G) (kuva 5 + 6)
- Kiinnitä vaijeripidike (B) ohjainpalkin oikealle puolelle kuvassa 7 esitetyllä tavalla.
- Kiinnitä kaapeli kahdella kaapelikiinnittimellä (A) työntökaareen. (Kuvat 8 + 9)

Keräysastian asennus (kuva 10–11)

- Nosta poistoläppää (kuva 11/kohta 6) yhdellä kädellä ja ripusta keräysastia (kuva 11/kohta 5) toisella kädellä kahvasta ylös. Huomio! Keräysastian kiinnittämistä varten moottorin on oltava sammutettuna ja tela ei saa pyöriä!

Ilmaussyvyyden asetus (kuva 12)

Ilmaussyvyys säädetään syvyyssäädön (10) avulla. Kierrä tätä varten syvyyssäätöä (10) hieman vasemmalle tai oikealle haluamasi työsyvyyden asettamiseksi. Syvyyssäätöä voidaan säätää portaattomasti 5 mm:n ja -15 mm:n välillä.

9. Käyttö

⚠ Huomio!

Moottori toimitetaan ilman öljyä. Täytä öljyä sen vuoksi ennen käyttöönottoa. Moottorin öljytaso täytyy tarkastaa aina ennen työskentelyä.

Laitteen käynnistäminen

Moottorin tahattoman käynnistyneen välttämiseksi se on varustettu moottorijarrulla (kuva 1/kohta 1), jota täytyy käyttää käytön aikana koko ajan, koska muuten moottori sammuu.

Huomio: Kun moottorin jarruvipu vapautetaan, sen on palattava lähtöasemaan, ja moottorin on sammuttava. Jos näin ei ole, laitetta ei saa käyttää.

1. Aseta pääkytkin kytkentäasentoon "ON" (kuva 14/kohta a) ja avaa sitten bensiinihana (kohta c). Aseta hana tätä varten asentoon "ON".
2. Aseta rikastinvipu (kuva 14/kohta b) asentoon "Choke". Huomautus: Rikastinta ei yleensä tarvita lämpimän moottorin käynnistykseen.

3. Paina moottorin jarruvipua (kuva 13) ja kiskaise käynnistinnarua (kohta 14) voimakkaasti, kunnes moottori käynnistyy.
4. Anna moottorin käydä lämpimäksi ja aseta sen jälkeen rikastinvipu (kuva 14/kohta b) asentoon "RUN".

Huomio: Vedä käynnistinnarua aina hitaasti ensimmäiseen vastukseen asti, ennen kuin kiskaiset sitä nopeasti moottorin käynnistämiseksi. Älä anna käynnistinnarun pauskautua ulos vetämisen jälkeen takaisin.

Huomio: Ilmaajan tela pyörii, kun moottori käynnistetään.

Huomio! Älä koskaan avaa poistoläppää, kun moottori on käynnissä. Pyörivä tela voi aiheuttaa vammoja. Kiinnitä poistoläppä aina huolellisesti. Jouset vetävät sen takaisin "kiinni"-asentoon!

Työntöaisan määrittämää turvaetäisyyttä kotelon ja käyttäjän välillä on aina noudatettava. Työskennellessä ja muutettaessa ajosuuntaa penkereissä ja rinteissä on noudatettava erityistä varovaisuutta. Huolehdi, että pysyt tukevasti pystyssä, käytä kenkiä, joissa on luisutamaton ja pitävä pohja, ja pitkiä housuja. Työkentele aina poikittain rinteeseen nähden.

Turvallisuussyistä laitteella ei saa ilmata rinteissä, joiden kaltevuus on yli 15 astetta. Ole erityisen varovainen takaperin kulkiessasi ja laitetta vetäessäsi, kompastumisvaara!

Ilmaus

Ilmattaessa nurmikon pintaa ja ruohomattoa naarmutetaan ilmausterän avulla. Näin sammal, kate ja rikkaruohot poistetaan ja päällä sijaitsevat hienot juuret katkaistaan. Näin ilma, valo, vesi ja ravintoaineet pääsevät jälleen paremmin ruohon juureen ja nurmiko kasvaa paremmin ja tiheimmin. Hienojen juurien katkominen kiihdyttää lisäksi nurmikon kasvua. Tämä edistää nurmikon kulutuskestävyyttä.

Ilmaus tulisi suorittaa korkeintaan kaksi kertaa vuodessa.

Ilmausta suositellaan huhti-/toukokuussa ja/tai syys-/lokakuussa.

Lannoita ja kastele nurmikko ilmauksen jälkeen, jotta saisit vielä paremman tuloksen.

Ohjeet oikeanlaiseen työskentelyyn

Työskentelyyn suositellaan limittäistä työskentelytapaa. Jotta työn jälki on mahdollisimman siisti, ohjaa laitetta mahdollisimman suoria reittejä. Tällöin reittien tulee limittyä aina muutamana senttimetrin verran, jotta nurmikkoon ei jää viivoja. Ilmaa ensiksi pitkittäissuunnassa, toisessa vaiheessa poikittaissuunnassa muodostaaksesi shakkilautakuvion.

Kun nurmikolle alkaa jäädä ruohon tähteitä työskentelyn yhteydessä, keräysastia on tyhjennettävä. Huomio! Ennen kuin irrotat keräysastian, sammuta moottori ja odota, että tela on pysähtynyt!

Kylvä paljaat tai vähänurmiset kohdat uudelleen ilmauksen jälkeen.

Irrota keräysastia nostamalla poistoläppää toisella kädellä ja irrottamalla toisella kädellä keräyspussin! Nurmikon käsittelyn tarve riippuu yleisesti ruohon kasvunopeudesta ja maan kovuudesta.

Pidä laitteen alaosa puhtaana ja poista ehdottomasti multa- ja ruohokertymät. Kertymät vaikeuttavat käynnistämistä ja vaikuttavat työn laatuun. Rinteissä reitin on oltava poikittain rinteeseen nähden. Sammuta moottori aina ennen kuin teet minkäänlaisia tarkastuksia telalle.

Huomio! Tela jatkaa pyörimistään muutaman sekunnin ajan moottorin sammuttamisen jälkeen. Älä koskaan yritä pysäyttää telaa. Jos pyörivä tela osuu esteeseen, kytkte laite pois päältä ja odota, kunnes tela on pysähtynyt kokonaan. Tarkasta sen jälkeen telan kunto. Jos se on vaurioitunut, se on vaihdettava.

10. Huolto ja puhdistus

Puhdistus

- Pidä suojalaitteet, ilmaraot ja moottorin kotelo niin pölyttömänä ja puhtaana kuin vain mahdollista. Hankaa laite puhtaalla liinalla tai puhalla se paineilmalla alhaisella paineella puhtaaksi.
- Suosittelemme, että laite puhdistetaan heti jokaisen käyttökerran jälkeen.
- Puhdista laite säännöllisesti kostealla liinalla ja vähäisellä määrällä suopaa. Älä käytä puhdistus- tai liuotainaineita; ne voivat vahingoittaa laitteen muoviosia. Pidä huoli siitä, ettei laitteen sisäosiin pääse vettä.
- Tulipalovaaran välttämiseksi moottori, pakoputki, akkukotelo ja polttoainesäiliötä ympäröivä alue on pidettävä puhtaana ruohosta, oljista, sammaleista, lehdistä tai ulos vuotavasta rasvasta.

Huolto

- Vain valtuutettu alan ammattilainen saa vaihtaa kuluneen tai vaurioituneen leikkuutelan
- Huolehdi, että kaikki kiinnitysosat (ruuvit, mutterit, jne.) ovat aina tiukasti kiinni, jotta ilmaajan käyttö on turvallista.
- Säilytä ilmaajaa kuivassa tilassa.
- Varmista laitteen pitkä käyttöikä puhdistamalla ja öljymällä kaikki ruuviosat sekä pyörät ja akselit.
- Ilmaajan säännöllinen huolto ei vaikuta ainoastaan laitteen kestävyyyteen ja suorituskykyyn, vaan varmistaa myös nurmikon huolellisen ja helpon ilmauksen.
- Tarkasta ilmaaja kauden päätteeksi ja poista kaikki kertyneet jäämät. Tarkasta ilmaajan kunto ehdottomasti aina kauden alussa. Käännä korjaustilanteissa valmistajan asiakaspalvelun puoleen.
- Tarkasta keräyslaite säännöllisesti kulumisen tai vahingoittuneiden osien varalta.
- Tarkasta kone säännöllisesti ja vaihda varmuuden vuoksi kuluneet tai vahingoittuneet osat.
- Jos polttoainesäiliö täytyy tyhjentää, se tulisi tapahtua ulkona. Tyhjennetty polttoaine tulisi varastoida erityisesti polttoaineelle tarkoitettussa säiliössä tai hävittää erityisen huolellisesti.

Ilmansuodattimen huolto

Likainen ilmansuodatin alentaa moottoritehoa, koska kaasuttimeen syötetään liian vähän ilmaa. Säännöllinen tarkastus on sen vuoksi välttämätöntä. Ilmansuodatin on tarkastettava 50 käyttötunnin välein ja se on tarvittaessa puhdistettava. Jos ilma on hyvin pölyistä, ilmansuodatin on tarkastettava useammin.

- Irrota ilmansuodatin kuvassa 15 + 16 esitetyllä tavalla.
- Puhdista ilmansuodatin vain paineilmalla tai koputtelamalla.
- Kokoaminen tehdään päinvastaisessa järjestyksessä

Huomio: Älä koskaan puhdista ilmansuodatinta bensiinillä tai palavalla liuotimella.

Sytytystulpan huolto/vaihto

Tarkasta sytytystulpan likaisuus ensimmäisen kerran 10 käyttötunnin jälkeen ja puhdista se tarvittaessa kuparilankaharjalla. Huolla sytytystulppa sen jälkeen 50 käyttötunnin välein.

- Irrota sytytystulppapistoke (kuva 17) kiertävällä liikkeellä.

- Poista sytytystulppa sytytystulppa-avaimella (kuva 18).
- Kokoaminen tehdään päinvastaisessa järjestyksessä.

Huoltotietoja

Huomaa, että tämän tuotteen seuraavat osat altistuvat käytönmukaiselle ja luonnolliselle kulumiselle tai että seuraavia osia tarvitaan kuluvin materiaaleina.

Kuluvat osat*: Hiiliharjat

* eivät välttämättä sisälly toimitukseen!

Varaosia ja tarvikkeita saa asiakaspalvelupisteistämme. Skannaa sitä varten etusivulla oleva QR-koodi.

11. Varastointi

Valmistelutoimet laitteen varastointia varten Varoitus: Älä tyhjennä bensiiniä suljetuissa tiloissa, tulen lähellä tai tupakoitaessa. Kaasuhöyryt voivat aiheuttaa räjähdyksiä tai tulipalon.

1. Tyhjennä bensiinisäiliö bensiinin imupumpulla.
2. Käynnistä moottori ja anna sen käydä niin kauan, kunnes bensiinjäämät on kulutettu loppuun.
⚠ VAROITUS: Älä koskaan säilytä konetta, jonka säiliössä on bensiiniä, rakennuksissa, joissa mahdolliset bensiinihöyryt voivat päästä kosketukseen avotulen tai kipinöiden kanssa!
3. Tee jokaisen käyttöajanjakson jälkeen öljynvaihto. Poista sitä varten vanha moottoriöljy lämpimästä moottorista ja täytä uutta moottoriöljyä.
4. Poista sytytystulppa sylinterin päästä. Täytä öljykannulla noin 20 ml öljyä sylinteriin. Vedä hitaasti käynnistyskahvasta niin, että öljy suojaaa sylinteriä sisältä. Kierrä sytytystulppa jälleen paikalleen.
5. Puhdista sylinterin jäähdytysrivat ja kotelo.
6. Puhdista koko laite maalipinnan suojaamiseksi.
7. Säilytä laitetta hyvin tuuletetussa paikassa.

Laitteen valmisteleminen kuljetusta varten

1. Tyhjennä bensiinisäiliö bensiinin imupumpulla.
2. Anna moottorin käydä niin kauan, kunnes bensiinjäämät on kulutettu loppuun.
3. Tyhjennä moottoriöljy lämpimästä moottorista.
4. Poista sytytystulppapistoke sytytystulpasta.
5. Puhdista sylinterin jäähdytysrivat ja kotelo.
6. Irrota työntökaari tarvittaessa. Varmista, etteivät vaijerit taivu mutkalle.

12. Hävittäminen ja kierrätys

Pakkausta koskevat ohjeet



Pakkausmateriaalit voidaan kierrättää. Hävitä pakkaukset ympäristönsuojelumääräysten mukaan.

Käyttöikänsä päähän tulleen laitteen hävittämismahdollisuuksista saat tietoa kuntasi hallintovirastosta.











Polttoaineet ja öljyt

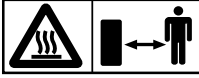

- Polttoainesäiliö ja moottoriöljysäiliö on tyhjennettävä ennen laitteen hävittämistä!
- Polttoaine ja moottoriöljy eivät kuulu sekajätteisiin tai viemäriin, vaan ne on hävitettävä lajiteltuina!
- Tyhjä öljy- ja polttoainesäiliö on hävitettävä ympäristömääräysten mukaisesti.

13. Ohjeet häiriöiden poistoon

Häiriö	Mahdolliset syyt	Korjauskeinot
Moottori ei käynnisty	Moottorin jarruvipua ei ole painettu	Paina moottorin jarruvipua
	Sytytystulppa viallinen	Vaihda sytytystulppa
	Polttoainesäiliö on tyhjä	Täytä polttoainetta
	Bensiinihana on suljettu	Bensiinihanavan avaaminen
Moottorin teho laskee	Liian kova maa	Korjaa ilmaussyvyyttä
	Ilmaajan kotelo tukossa	Puhdista kotelo
	Terät ovat voimakkaasti kuluneet	Vaihda terät
Epäsiisti ilmaustulos	Terä on kulunut	Vaihda terät
	Väärä ilmaussyvyys	Korjaa ilmaussyvyyttä
Moottori käy, leikkuutela ei pyöri	Hammashihna repeytynyt	Tarkastuta asiakaspalvelun korjaamossa

Vysvětlení symbolů na přístroji

	<p>Pozor! Před uvedením do provozu si přečtěte návod k použití.</p>
	<p>Zamezte třetím osobám (lidem a zvířatům) v přístupu do nebezpečné oblasti.</p>
	<p>Důležité. Horké části. Udržujte odstup.</p>
	<p>Ostré pracovní nástroje – Nepořežte si prsty na ruku nebo na nohou – Před zahájením údržby vytáhněte zapalovací svíčku.</p>
	<p>Důležité. Výfukové plyny jsou velmi jedovaté, proto motor nenechávejte běžet v nevětraných prostorech.</p>
	<p>Vertikutaci/provzdušnění neprovádějte za deště!</p>
	<p>Používejte ochranu sluchu a očí.</p>
	<p>Pozor - horké povrchy - nebezpečí popálení</p>
	<p>POZOR! Provozní látky jsou hořlavé a výbušné - nebezpečí popálení</p>
	<p>Před uvedením do provozu naplňte oleje a pohonné hmoty.</p>
	<p>Zkontrolujte stav oleje</p>

	<p>Sytič zap/vyp</p>
	<p>Benzínový kohout otevřený/zavřený</p>
	<p>Výrobek odpovídá platným evropským směrnicím.</p>

Obsah:	Strana:
1. Úvod.....	105
2. Popis přístroje (obr. 1–2).....	105
3. Rozsah dodávky (poz. 1–14, A–H).....	105
4. Použití v souladu s určením.....	105
5. Všeobecné bezpečnostní pokyny.....	106
6. Technické údaje.....	109
7. Rozbalení.....	109
8. Před uvedením do provozu.....	109
9. Obsluha.....	110
10. Údržba a čištění.....	111
11. Skladování.....	111
12. Likvidace a recyklace.....	112
13. Odstraňování poruch.....	112
14. Prohlášení o shodě.....	162

1. Úvod

Výrobce:

Scheppach GmbH
Günzburger Straße 69
D-89335 Ichenhausen

Vážený zákazníku,

přejeme vám mnoho radosti a úspěchu při práci s novým zařízením.

Upozornění:

Výrobce tohoto zařízení neručí podle platného zákona o odpovědnosti za vady výrobku za škody, které vzniknou na tomto zařízení nebo jeho prostřednictvím v případě:

- Neodborná manipulace.
- Nedodržování návodu k obsluze,
- oprav prostřednictvím třetích osob, neautorizovaných odborníků,
- montáže a výměny neoriginálních náhradních dílů,
- Použití, které není v souladu s určením.
- Výpadky elektrického zařízení v případě nedodržení elektrických předpisů a ustanovení VDE 0100, DIN 57113 / VDE0113.

Mějte na paměti:

Před montáží a zprovozněním si přečtěte celý text návodu k obsluze.

Tento návod k obsluze vám má usnadnit seznámení se zařízením a jeho používáním v souladu s určením.

Návod k obsluze obsahuje důležité pokyny, jak se zařízením pracovat bezpečně, odborně a ekonomicky, abyste se vyhnuli rizikům, ušetřili náklady za opravy, omezili dobu nečinnosti a zvýšili spolehlivost a životnost zařízení. Kromě bezpečnostních ustanovení tohoto návodu k obsluze musíte bezpodmínečně dodržovat předpisy své země, které platí pro provoz zařízení.

Uchovávejte návod k obsluze u zařízení v plastovém obalu, který jej bude chránit před znečištěním a vlhkostí. Před započetím práce si jej musí každý pracovník obsluhy přečíst a pečlivě jej dodržovat. Se zařízením smějí pracovat jen osoby, které jsou poučeny o jeho použití a informovány o nebezpečích, která jsou s ním spojena. Dodržujte minimální požadovaný věk obsluhy. Vedle bezpečnostních pokynů, které jsou obsaženy v návodu k obsluze, a zvláštních předpisů vaší země je při provozu konstrukčně stejných přístrojů zapotřebí dodržovat všeobecně uznávaná technická pravidla.

Nepřebíráme žádnou záruku za nehody nebo škody způsobené nedodržením tohoto návodu a bezpečnostních pokynů.

2. Popis přístroje (obr. 1–2)

1. Úchop
2. Brzdová páčka motoru
3. Dolní madlo
4. Plastová čtyřkřídla matice
5. Záchytný koš
6. Klapka vyhazovacího otvoru
7. Kryt řemenu
8. Kola
9. Olejová měrka
10. Nastavení pracovní výšky
11. Víko nádrže
12. Kryt vzduchového filtru
13. Lankový startér

3. Rozsah dodávky (poz. 1–14, A–H)

- A. Kabelová svorka (1x)
- B. Držák lanka (1x)
- C. -
- D. Pojistná matice
- E. Šroub se šestihrannou hlavou M8x25
- F. Šroub se šestihrannou hlavou M8x15
- G. Podložka
- H. Nožový válec

4. Použití v souladu s určením

Přístroj se používá jako vertikutátor. Pomocí vertikutačního válce je mech a plevel vytržen z půdy i s kořeny a půda se nakypří. Trávník tak může lépe přijímat živiny a očistí se. Vertikutaci trávníku doporučujeme provádět na jaře (duben) a na podzim (říjen).

Vertikutátor je vhodný pro soukromé používání v domácích zahradách a hobby zahradách.

Za vertikutátory v soukromých zahradách a hobby zahradách se považují takové, jejichž roční provoz zpravidla nepřekračuje 10 hodin a které se převážně používají k péči o trávu a travnaté plochy, ale ne na veřejných zařízeních, v parcích, na sportovištích, v zemědělství a lesnictví.

Dodržování výrobcem dodaného návodu k použití je předpokladem pro řádné používání vertikutátoru. Návod k použití obsahuje podmínky pro provoz, údržbu a opravy.

⚠ Varování! Kvůli fyzickému ohrožení uživatele se vertikutátor nesmí používat jako drtič na drcení odřezků větví a hnízd. Dále se vertikutátor nesmí používat jako motorová motyka ani k zarovnání nerovnosti terénu jako např. krtinců.

Z bezpečnostních důvodů se vertikutátor nesmí používat jako hnací agregát pro jiné pracovní nástroje a nástrojové mechanismy jakéhokoliv druhu, pokud to není výrobcem výslovně schváleno.

Stroj se smí používat pouze v souladu s jeho určením. Jakékoliv jiné použití je v rozporu s určením. Za škody nebo zranění všeho druhu, které vzniknou na základě použití v rozporu s určením, zodpovídá uživatel/obsluhující osoba a ne výrobce.

Respektujte prosím, že náš přístroj v souladu s určením není konstruován pro komerční, řemeslné a průmyslové použití. Nepřebíráme zodpovědnost v případech, když se přístroj použije v komerčních, řemeslných nebo průmyslových provezech, a při srovnatelných činnostech.

5. Všeobecné bezpečnostní pokyny

Všeobecné bezpečnostní předpisy

Seznamte se dobře se strojem.

Musíte si přečíst uživatelskou příručku a označení na stroji a porozumět jim.

Přečtěte si, jak a k jakým účelům se stroj používá. Seznamte se s potenciálními nebezpečími stroje.

Naučte se, jak se stroj ovládá a řádně obsluhuje. Naučte se, jak stroj a řízení rychle zastavit, resp. vypnout.

Musíte si přečíst a pochopit všechny instrukce a bezpečnostní pokyny v uživatelské příručce samostatně přiložené ke stroji. Nepokoušejte se o obsluhu stroje, dokud zcela nevíte, jak se správně ovládá a udržuje motor, a jak předcházet zraněním a/nebo věcným škodám.

Bezpečnost na pracovišti

Motor nikdy nespouštějte a nenechávejte běžet v uzavřených prostorech. Výfukové plyny jsou nebezpečné a obsahují

oxid uhelnatý, jedovatý plyn zápachu.

Tuto jednotku provozujte pouze v době větraných vnějších prostorech.

Stroj nikdy neprovozujte, pokud není dostatečná viditelnost, resp. nemáte k dispozici dostatečné světlo.

Stroj nikdy neprovozujte na příkrých svazích. Pracujte vždy vodorovně vůči podkladu a nikdy shora dolů.

Bezpečnost osob

1. Stroj nikdy neobsluhujte pod vlivem drog, alkoholu nebo léků, které mohou negativně ovlivnit vaši schopnost správně ho používat.
2. Noste přiměřené oblečení. Noste dlouhé nohavice, vysoké boty a používejte rukavice. Nenoste volný oděv, krátké kalhoty nebo šperky všeho druhu. Dlouhé vlasy si svažte na délku po ramena. Vždy zabraňte přístupu vlasů, oděvu a rukavic k dílům v pohybu. Volný oděv, šperky nebo dlouhé vlasy mohou být pohyblivými se díly zachyceny.
3. Používejte ochranné pracovní prostředky. Vždy používejte ochranu zraku.
4. Ochranné pracovní prostředky jako protiprašná maska, ochranná helma a ochrana sluchu používané v příslušných podmínkách snižují zranění osob.
5. Stroj před spuštěním zkontrolujte. Oddělující ochranná zařízení neodstraňujte a udržujte je v dobrém stavu. Zajistěte, aby byly všechny matice, šrouby apod. pevně dotažené.
6. Je-li stroj třeba opravit nebo má-li poškozenou mechaniku, v žádném případě jej nepoužívejte.
7. Před použitím stroje vyměňte poškozené, chybějící nebo nefunkční díly. Zkontrolujte těsnost. Udržujte pro stroj bezpečné pracovní podmínky.
8. V žádném případě nemanipulujte s ochrannými zařízeními. Pravidelně kontrolujte jejich funkčnost.
9. Stroj se nesmí používat, pokud jej nelze zapnout, resp. vypnout pomocí motorového spínače. Stroje poháněné benzínem, které nelze ovládat motorovým spínačem, jsou nebezpečné a musí se vyměnit.
10. Před spuštěním pravidelně kontrolujte, zda byly ze stroje odstraněny klíče, resp. klíče na šrouby. Klíč nebo klíč na šrouby, který zůstal v otáčejícím se dílu, může způsobit zranění osob.

11. Zůstaňte pozorní a při provozu stroje používejte zdravý rozum.
12. Nepracujte v přílišném předklonu. Stroj nesmíte obsluhovat bosí nebo v sandálech, či podobné lehké obuvi. Noste bezpečnostní obuv chránící vaše nohy a zlepšující vaši stabilitu na kluzkém povrchu.
13. Vždy dbejte na stabilitu a rovnováhu. Tak můžete stroj v nečekaných situacích lépe udržet pod kontrolou.
14. Zabraňte neúmyslnému spuštění. Zajistěte, aby byl motor před přepravou stroje nebo údržbou, resp. opravou vypnutý pomocí jednotky. Přeprava nebo provádění údržby a oprav stroje při běžícím motoru může vést k nehodám.
15. Zkontrolujte terén, na kterém je přístroj používán a odstraňte kameny, klacky, dráty, kosti a další cizí tělesa, která mohou být zachycena a odmrštěna.
16. Je-li přístroj provozován s výhozem dozadu a otevřenými zadními válečky bez záchytného zařízení, je třeba použít kompletní ochranu očí.
17. Nenechávejte běžet spalovací motor v uzavřených prostorech, kde se může hromadit nebezpečný oxid uhelnatý.
6. Nádrž nepřepĺňujte (plňte cca 1,5 cm pod plnicí hrdlo, aby zůstal prostor pro případ rozpinání paliva kvůli teplu vyvinutému motorem).
7. Víčko nádrže a nádoby znovu bezpečně nasadte a vytlité palivo utřete. Jednotku v žádném případě nepoužívejte, pokud není namontováno víčko nádrže.
8. V případě rozlití paliva zabraňte výskytu zdrojů vznícení. Pokud došlo k vylití paliva, nepokoušejte se spustit motor. Namísto toho odstraňte stroj z dotyčné oblasti a zabraňte vzniku zdrojů vznícení, dokud výpary paliva nevypřchají.
9. Palivo uchovávejte jen ve zvláštních k tomuto účelu schválených nádobách.
10. Palivo skladujte vždy na chladném, dobře větraném místě v bezpečné vzdálenosti od jisker, otevřeného ohně nebo jiných zdrojů vznícení.
11. Palivo nebo stroj s nádrží naplněnou palivem v žádném případě neskladujte v budově, ve které by se spaliny mohly dostat do styku se zapalovacími jiskrami, otevřeným ohněm nebo dalšími zdroji vznícení jako ohřivači teplé vody, pecemi, sušičkami apod. Motor nechte před uložkdním vychladnout v motorové skříní.
12. Pokud benzin přeteče, je zakázáno zkoušet nastartovat motor. Namísto toho musí být stroj odstraněn z plochy, znečištěné benzinem. Je nutné se vyvarovat jakéhokoliv pokusu o nastartování, než se benzinové výpary odpaří.
13. V případě poškození benzinové nádrže a dalších uzávěrů nádrže musí být z bezpečnostních důvodů vyměněny.

Bezpečnost při zacházení s provozními látkami

⚠ VAROVÁNÍ: Benzin je vysoce vznětlivý!

1. Palivo je snadno vznětlivé a jeho výpary mohou při vznícení vybuchnout. Při použití paliva učiňte patřičná opatření, abyste snížili riziko těžkých zranění osob.
2. Při plnění nebo vypouštění nádrže se zdržujte v čistém, dobře větraném venkovním prostředí a na palivo používejte schválenou sběrnou nádobu. Nekuřte. Při plnění paliva neb provozu jednotky jisker nebo vzniku jisker, výskytu otevřeného ohně nebo jiných zdrojů vznícení v okolí. Nádrž v žádném případě neplňte v budově.
3. Uzemněné, vodivé předměty jako nástroje chraňte před nechráněnými elektrickými součástmi a přípojkami pod napětím, abyste zabránili vzniku jisker nebo přeskočení jiskry. Mohli byste zapálit spaliny nebo páry.
4. Před plněním nádrže vždy vypněte motor a nechte jej vychladnout. V žádném případě neodstraňujte víčko nádrže a neplňte palivo při běžícím nebo teplém motoru. Stroj neobsluhujte, pokud palivová soustava netěsní.
5. Víčko nádrže trochu pootevřete, abyste uvolnili tlak v nádrži.

Pokyny pro použití stroje a péči o něj

1. Stroj nezvedejte ani nenoste při běžícím motoru. Při přejíždění jiných ploch než trávy a při přepravě stroje z pracovní plochy a na ní zastavte pracovní nástroje.
2. Stroj neovládejte násilím. Pro své použití používejte správný stroj. Správný stroj vykoná úkol lépe a bezpečněji.
3. Neměňte nastavení regulátoru otáček motoru a motor nenechávejte běžet při vysokých otáčkách. Regulátor otáček řídí maximální provozní otáčky bezpečné pro motor.
4. Pokud nezpracováváte půdu, nenechte motor rozběhnout rychle.
5. Nikdy nesahejte rukama nebo nohama na otočné díky nebo pod ně. Zdržujte se vždy mimo dosah vyhazovacího otvoru.

6. Předcházejte kontaktu s horkým palivem, olejem, spaliny a horkými povrchy. Nedotýkejte se motoru ani tlumiče hluku. Tyto díly jsou během provozu extrémně horké. Zůstanou horké i krátkou dobu po vypnutí jednotky. Před údržbářskými nebo seřizovacími pracemi nechte motor vychladnout.
7. Pokud stroj vydává nezvyklé zvuky nebo vibrace, ihned motor vypněte, vytáhněte kabel zapalování a zjistěte příčinu. Nezvyklé zvuky nebo vibrace jsou zpravidla výstrahou.
8. Používejte výhradně výrobcem schválené přípojky a příslušenství. Nedodržení těchto předpisů může vést ke zranění osob.
9. Provádějte údržbu stroje. Zkontrolujte, zda není pohyb dílů nesprávně vyrovnaný nebo blokován. Zkontrolujte, zda nejsou díly prasklé, resp. zda nejsou ve stavu, který by mohl ovlivnit provoz stroje. V případě poškození nechte stroj před dalším použitím opravit. Mnoho nehod je způsobeno nedostatečně udržovaným vybavením.
10. Motor a tlumiče zbavte trávy, listí, nadměrného tuku nebo nahromaděnými sazemi, abyste snížili nebezpečí požáru.
11. Řezné nástroje udržujte ostré a čisté. Řádně udržované řezné nástroje s ostrými břity se méně vzpříčují a lze je snadněji ovládat.
12. Jednotku v žádném případě nepolévejte a nestříkejte vodou nebo jinou kapalinou. Vodicí ramena udržujte suché, čisté a bez usazenin. Vyčistěte po každém použití.
13. Dodržujte zákony a předpisy pro řádnou likvidaci paliva, oleje apod., abyste chránili životní prostředí.
14. Neprovozovaný stroj uchovávejte mimo dosah dětí a osob neseznámených se strojem nebo těmito pokyny, kterým není dovoleno jej obsluhovat. Stroj v rukou nevyškoleného uživatele je nebezpečný.
15. Poškozené tlumiče hluku je nutné vyměnit.
16. Před použitím je vždy nutné vizuálně zkontrolovat, zda nejsou opotřebené nebo poškozené pracovní nástroje a čepy. Aby se zabránilo nerovnováze, smí se opotřebené nebo poškozené pracovní nástroje a čepy vyměňovat jen v celých sadách. Se strojem pracujte jen za denního světla nebo při kvalitním umělém osvětlení.
17. Pokud možno se vyhněte používání přístroje na mokré trávě, anebo pracujte se zvláštní opatrností, abyste zabránili uklouznutí.
18. Strojem popojíždějte jen rychlostí chůze.
19. Na svahu pracujte vždy příčně, nikdy ne nahoru nebo dolů.
20. Buďte mimořádně opatrní, když měníte směr jízdy na svahu.
21. Nikdy nepracujte na příliš prudkých svazích.
22. Buďte mimořádně opatrní, když přístroj obrátíte nebo ho přitahujete k sobě.
23. Nikdy nepoužívejte stroj s poškozenými ochrannými zařízeními, např. nárazníky nebo záchytné zařízení, nebo bez nich.
24. Před nastartováním motoru odpojte všechny pracovní nástroje a pohony.
25. Spouštěcí spínač používejte nebo aktivujte opatrně podle upozornění výrobce. Dbejte na dostatečnou vzdálenost nohou od pracovního nástroje (pracovních nástrojů).
26. Při startování nebo spouštění motoru nesmí být sekačka nakloněna, ledaže by bylo potřeba stroj v rámci postupu nadzvednout. V takovém případě ji nakloňte jen natolik, nakolik je to bezpodmínečně nutné a zvedejte pouze stranu vzdálenou od uživatele.
27. Nespouštějte motor, pokud stojíte před vyhazovacím kanálem.
28. Při doběhu motoru je třeba zavřít škrticí klapku, pokud je motor vybaven uzavíracím kohoutem paliva, je třeba jej po provzdušnění pudy nebo vertikální zavřít
29. Vypněte motor, vytáhněte konektor zapalovací svíčky a u strojů startovaných přes baterii vytáhněte klíček zapalování:
 - když stroj opouštíte
 - před doplněním paliva
30. Vypněte motor, vytáhněte konektor zapalovací svíčky a u strojů startovaných přes baterii vytáhněte klíček zapalování:
 - než uvolníte zablokování nebo odstraníte ucpání ve vyhazovacím kanálu,
 - před zahájením kontroly, čištění nebo prací na stroji,
 - pokud narazíte na cizí těleso. Než stroj znovu spustíte a začnete s ním pracovat, zkontrolujte poškození stroje a proveďte nutné opravy,
 - pokud stroj začne abnormálně silně vibrovat (ihned jej prohlédněte)

Pokyny k technické údržbě

Motor před čištěním, opravami, inspekcí nebo přízpůsobením stroje vypněte a zajistěte, aby se zastavily všechny pohyblivé díly.

Odpojte kabel zapalování a oddělte ho od zapalovací svíčky, abyste zabránili náhodnému spuštění.

Údržbu stroje nechte provádět kvalifikovaný personál, který používá výhradně jen originální náhradní díly. Tím se zajistí, aby zůstala zachována bezpečnost stroje.

6. Technické údaje

Typ motoru	1 válec; čtyřtakt
Zdvihový objem	212 cm ³
Max. výkon motoru	4,1 kW
Pracovní otáčky	3400 min ⁻¹
Palivo	Bezolovnatý benzin
Objem nádrže	3,6 l
Motorový olej	10 W 30 / SAE 30
Zapalovací svíčka	F7RTC
Obsah nádrže / olej	0,6 l
Nastavení hloubky	+10 / -12
Pracovní záběr	400 mm
Počet nožů	15
Ø nože	165
Obsah záchytného koše	40 l
Hmotnost	28,2 kg

Technické změny vyhrazeny!

Informace k tvorbě hluku měřené podle příslušných norem:

Akustický tlak L_{pA}	= 78,6 dB
Akustický výkon L_{wA}	= 100,5 dB
Nepřesnost měření K_{pA}	= 1,9 dB

Používejte ochranu sluchu.

Působení hluku může vést ke ztrátě sluchu.

Vibrace:

Vibrace A_{hv} (vlevo/vpravo)	= 8,38 m/s ²
Nepřesnost měření K_{pA}	= 1,5 m/s ²

Omezte hlučnost a vibrace na minimum!

- Používejte pouze bezvadné přístroje.
- Pravidelně provádějte údržbu a čištění přístroje.
- Přizpůsobte svůj styl práce přístroji.
- Přístroj nepřetěžujte.
- Případně nechte přístroj přezkoušet.
- Přístroj vypněte, když se nepoužívá.
- Používejte rukavice.

7. Rozbalení

⚠ Pozor!

Přístroj a obalový materiál nejsou hračka! S plastovými sáčky, fóliemi a drobným díly si nesmějí hrát děti! Hrozí nebezpečí spolknutí těchto věcí a udušení!

- Otevřete balení a opatrně vyjměte přístroj.
- Odstraňte materiál obalu a obalové a přepravní pojistky (pokud je jimi výrobek opatřen).
- Zkontrolujte, zda je rozsah dodávky úplný.
- Zkontrolujte přístroj a díly příslušenství, zda se při přepravě nepoškodily.
- Uchovejte obal dle možnosti až do uplynutí záruční doby.

8. Před uvedením do provozu

Montáž

⚠ Pozor!

Před uvedením do provozu přístroj bezpodmínečně kompletně smontujte!

Montáž vodícího sloupku (obr. 3–9)

- Namontujte dolní posuvné madlo (3) způsobem znázorněným na obr. 3 + 4. Madlo upevněte čtyřmi šrouby se šestihrannou hlavou (E, F), dvěma podložkami (G), dvěma plastovými hvězdicovými maticemi (4) a dvěma pojistnými maticemi (D).
- Spojte horní madlo (rukojeť) (1) s dolním madlem (3). Použijte k tomu dvě plastové hvězdicové matice (4) s dotýcnými šrouby se šestihrannou hlavou (F) a podložkami (G) (obr. 5 + 6)
- Namontujte držák lanka (B) na pravou stranu vodící lišty způsobem znázorněným na obr. 7.
- Kabel upevněte na madlo dvěma svorkami (A). (Obr. 8 + 9)

Montáž záchytného koše (obr. 10–11)

- Klapku vyhazovacího otvoru (obr. 11/poz. 6) nadzvedněte jednou rukou a záchytný koš (obr. 11/poz. 5) druhou rukou zavěste shora za rukojeť. Pozor! Pro zavěšení záchytného koše musí být motor vypnutý a válec se nesmí otáčet!

Nastavení hloubky vertikutace (obr. 12)

Hloubka vertikutace se nastavuje nastavením hloubky (10). Lehce otočte nastavením hloubky (10) doleva nebo doprava, abyste nastavili požadovanou pracovní hloubku.

Nastavení hloubky lze plynule nastavit od 5 mm do -15 mm.

9. Obsluha

⚠ Pozor!

Motor je dodáván bez oleje. Před uvedením do provozu proto musíte bezpodmínečně doplnit olej. Před každou prací je nutné zkontrolovat stav oleje v motoru.

Spuštění přístroje

Aby se zabránilo nechtěnému spuštění motoru, je vybaven motorovou brzdou (obr. 1/pol. 1), kterou musíte při provozu vždy aktivovat, protože jinak se motor zastaví.

Pozor: Při uvolnění brzdové páčky motoru se tato musí vrátit do výchozí pozice a motor se musí zastavit. Pokud ne, přístroj se nesmí použít.

1. Hlavní vypínač uveďte do polohy „ON“ (obr. 14/ poz. a) a následně otevřete benzínový kohout (poz. c). Nastavte kohout do polohy „ON“.
2. Páčku sytiče (obr. 14/poz. b) uveďte do polohy „Choke“ (sytič). Upozornění: Sytič není zpravidla při opětovném spuštění teplého motoru zapotřebí.
3. Zapněte brzdovou páčku motoru (obr. 13) a silně zatáhněte za startovací lanko (pol. 14), dokud motor nenastartuje.
4. Motor nechte krátce zahřát a následně uveďte páčku sytiče (obr. 14/poz. b) do polohy „RUN“.

Pozor: Startovací tažné lanko vytahujte vždy pomalu, dokud neucítíte první odpor, a poté zatáhněte prudce. Pro úspěšném startu nenechte lanko, aby se znovu navinulo.

Pozor: Vertikutáčnický válec rotuje, když je spuštěný motor.

Pozor! Nikdy neotvírejte klapku vyhazovacího otvoru, pokud motor ještě běží. Rotující válec může způsobit zranění. Klapku vyhazovacího otvoru vždy pečlivě upevněte. Zpátky do polohy „zavřeno“ ji přiklopí tažná pružina!

Vždy dodržujte bezpečnostní vzdálenost mezi krytem a uživatelem stanovenou vodicími madly. Při práci a změně směru jízdy na náspech a stráních je nutná mimořádná opatrnost. Dbejte na bezpečný postoj, nosíte obuv s neklouzavými drsnými podrážkami a dlouhé kalhoty. Pracujte vždy příčně vůči svahu.

Na svazích o sklonu více než 15° se vertikutace nesmí z bezpečnostních důvodů provádět. Při couvání a tažení přístroje postupujte zvláště opatrně, nebezpečí klopýtnutí!

Vertikutovat

Při vertikutaci se povrch trávníku a drny poškrábou vertikutačním nožem. Odstraní se tím mech, mulč a plevel a naruší se povrchové jemné kořeny. K travním kořenům se tak znovu lépe dostanou vzduch, světlo, voda a živiny a trávník poroste lépe a hustěji. Narušení jemných kořínků povzbudí růst trávníku. Podpoří odolnost trávníku.

Vertikutátor by se měl používat maximálně dvakrát ročně.

Ideálně v dubnu/květnu a/nebo září/říjnu.

Pro dosažení ještě lepšího výsledku travnatou plochu po vertikutaci pohnote a zalijte.

Pokyny pro správnou práci

Při práci se doporučuje, pracovat s překryvem ošetřených pruhů. K dosažení čistého vzoru jezděte přístrojem v co nejpřímějších pruzích. Přitom musí mít tyto pruhy několik centimetrů překryv, aby nezůstaly žádné pruhy neošetřené. Vertikutaci provádějte nejprve v podélném směru a poté v příčném, abyste zachovali šachovnicový vzor.

Jakmile zůstávají při práci ležet zbytky trávy, je třeba vyprázdnit záchytný koš. Pozor! Před sejmutím záchytného koše vypněte motor a počkejte na zastavení válce!

Místa bez trávy nebo s řídkou trávou po vertikutaci osejte.

Pro sejmutí záchytného koše nadzvedněte jednou rukou klapku vyhazovacího otvoru a druhou rukou vak odeberte! Jak často je třeba trávník ošetřovat, závisí v zásadě na vzrůstu trávníku a tvrdosti půdy.

Spodní stranu přístroje udržujte v čistém stavu a bezpodmínečně odstraňujte zachycenou hlínu a trávu. Zachycené nečistoty komplikují startování, zhoršují kvalitu. Na svazích musíte dráhu vést kolmo ke svahu. Před provedením jakékoliv kontroly válce musíte vypnout motor.

Pozor! Válec se otáčí ještě několik sekund po vypnutí motoru. Nikdy se nepokoušejte válec zastavit. Pokud pohyblivý se válec narazí na nějaký předmět, přístroj vypněte a počkejte, dokud se válec zcela nezastaví. Následně zkontrolujte stav válce. Pokud je poškozený, musí být vyměněn.

10. Údržba a čištění

Čištění

- Udržujte ochranná zařízení, větrací štěrby a plášť motoru pokud možno bez prachu a nečistot. Očťete přístroj čistým hadrem nebo jej ofoukněte stlačeným vzduchem s nízkým tlakem.
- Doporučujeme přístroj vyčistit ihned po každém použití.
- Čistěte přístroj pravidelně vlhkým hadrem a trochu tekutého mýdla. Nepoužívejte žádné čisticí prostředky nebo rozpouštědla; mohly by poškodit plastové díly přístroje. Dbejte na to, aby se dovnitř přístroje nemohla dostat žádná voda.
- Abyste zabránili požáru, udržujte motor, výfuk, skříň akumulátoru a prostor kolem palivové nádrže bez trávy, slámy, mechu, listí a uniklého tuku.

Údržba

- Opotřebovaný nebo poškozený nožový válec by měl vyměnit autorizovaný odborník
- Postarejte se, aby byly všechny upevňovací prvky (šrouby, matice atd.) vždy pevně utaženy, abyste mohli s vertikutátorem pracovat bezpečně.
- Vertikutátor skladujte v suché místnosti.
- Pro dlouhou životnost by se měly všechny příšroubované díly, kola a osy vyčistit a následně naolejovat.
- Pravidelná péče o váš vertikutátor nezajistí pouze jeho dlouhou životnost a výkonnost, ale přispívá také k pečlivé a snadné vertikutaci vašeho trávníku.
- Na konci sezóny proveďte všeobecnou kontrolu vertikutátoru a odstraňte všechny v něm nashromážděné zbytky. Před každým zahájením sezóny bezpodmínečně zkontrolujte stav vertikutátoru. Při opravách se obraťte na naše servisní středisko.
- Pravidelně kontrolujte opotřebení a poškozené díly záchytného zařízení.
- Stroj pravidelně kontrolujte a kvůli bezpečnosti vyměňujte opotřebované nebo poškozené díly.
- Pokud je třeba vypustit palivovou nádrž, učiňte tak venku. Vypuštěné palivo je třeba uskladnit ve speciální nádobě na palivo nebo pečlivě zlikvidovat.

Údržba vzduchového filtru

Znečištěné vzduchové filtry snižují výkon motoru omezením přívodu vzduchu do karburátoru. Proto je nezbytná pravidelná kontrola. Vzduchový filtr kontrolujte po každých 50 provozních hodinách a v případě potřeby jej vyčistěte. Ve velmi zaprášeném prostředí je nutné kontrolovat vzduchový filtr často.

- Vzduchový filtr demontujte podle obr. 15 + 16.
- Vzduchový filtr vyčistěte jen stlačeným vzduchem nebo vyklepáním.
- Vzduchový filtr smontujte v opačném pořadí

Pozor: Vzduchový filtr nikdy nečistěte benzínem nebo hořlavými rozpouštědly.

Údržba/výměna zapalovací svíčky

Zkontrolujte zapalovací svíčku poprvé po 10 provozních hodinách, zda není znečištěná, a případně ji vyčistěte měděným kartáčem. Poté svíčku zapalování čistěte po každých 50 hodinách provozu.

- Konektor zapalovací svíčky (obr. 17) vytáhněte krouživým pohybem.
- Odeberte zapalovací svíčku pomocí klíče na zapalovací svíčky (obr. 18).
- Smontování probíhá v opačném pořadí.

Servisní informace

Je nutno dbát na to, že v případě tohoto výrobku následující díly podléhají opotřebení, které je dáno používáním nebo se tak děje přirozeně, příp. že na následující díly je pohlíženo jako na spotřební materiál. Díly podléhající opotřebení*: uhlíkové kartáčky

* není nutně zahrnuto v obsahu dodávky!

Náhradní díly a příslušenství obdržíte v našem servisním středisku. Naskenujte k tomu QR kód na titulní straně.

11. Skladování

Příprava k uskladnění přístroje. Výstražné upozornění: Neodstraňujte benzín v uzavřených prostorech, v blízkosti ohně a během kouření. Výpary mohou způsobit výbuch nebo požár.

1. Vyprázdňte benzinovou nádrž pomocí odsávacího čerpadla na benzín.
2. Ponechte motor v chodu tak dlouho, dokud se nepotřebuje zbylý benzín.

⚠ VAROVÁNÍ: Stroj nikdy neskladujte s benzinem v nádrži v budově, v níž by se benzinové výpary mohly dostat do kontaktu s otevřeným ohněm nebo jiskrami!

3. Po každé sezóně proveďte výměnu oleje. Za tím účelem z teplého motoru odstraňte starý motorový olej a dolijte nový.

4. Vyjměte zapalovací svíčku z hlavice válce. Pomocí olejničky nalijte cca 20 ml oleje do válce. Za startovací lanko tahejte pomalu, aby olej pokrýl a chránil válec zevnitř. Zapalovací svíčku znovu našroubujte.
5. Vyčistěte chladicí žebra válce a kryt.
6. Vyčistěte celý přístroj, aby byl chráněn lakový nátěr.
7. Uchovávejte přístroj na dobře větraném místě.

Příprava přístroje k přepravě

1. Vyprázdněte benzinovou nádrž pomocí odsávacího čerpadla na benzín.
2. Nastartujte motor a ponechte ho v chodu tak dlouho, dokud se nespotřebuje zbylý benzín.
3. Motorový olej vyprázdněte při teplém motoru.
4. Vytáhněte konektor zapalovací svíčky ze zapalovací svíčky.
5. Vyčistěte chladicí žebra válce a kryt.
6. V případě potřeby demontujte madlo. Dávejte pozor, abyste nezalomili lanka.

12. Likvidace a recyklace

Upozornění k obalu



Balící materiály jsou recyklovatelné. Obaly prosím likvidujte způsobem šetrným k životnímu prostředí.

O možnostech likvidace vysloužilého přístroje vám podá informace správa vaší obce nebo vašeho města.

Paliva a oleje



- Před likvidací přístroje je nutné vyprázdnit palivovou nádrž a nádrž na motorový olej!
- Palivo a motorový olej nepatří do domovního odpadu nebo odtoku, ale musí se sbírat a likvidovat odděleně!
- Prázdné zásobníky oleje a paliva musí být zlikvidovány ekologicky.

13. Odstraňování poruch

Porucha	Možná příčina	Řešení
Motor se nerozběhne	Nestlačená páčka motorové brzdy	Stlačte páčku motorové brzdy
	Vadná zapalovací svíčka	Vyměňte zapalovací svíčku
	Prázdňá palivová nádrž	Doplňte palivo
	Uzavřený benzinový kohout	Otevřete benzinový kohout
Klesá výkon motoru	Příliš tvrdá půda	Upravte hloubku vertikutace
	Ucpaný kryt vertikutátoru	Vyčistěte kryt
	Značně opotřebované nože	Vyměňte nože
Nečistá vertikutace	Opotřebovaný nůž	Vyměňte nože
	Nesprávná hloubka vertikutace	Upravte hloubku vertikutace
Motor běží, ale nožový válec se neotáčí	Ozubený řemen je prasklý	Nechte zkontrolovat dílnou servisního střediska

Vysvetlenie symbolov na prístroji

	<p>Pozor! Pred uvedením do prevádzky si prečítajte návod na použitie.</p>
	<p>Dávajte pozor, aby do nebezpečnej oblasti nevstupovali žiadne osoby ani zvieratá.</p>
	<p>Dôležité. Horúce diely. Udržujte odstup.</p>
	<p>Horúce pracovné nástroje – Neporežte si prsty na rukách ani nohách – Pred údržbou vytiahnite konektor zapalovacej sviečky</p>
	<p>Dôležité. Výfukové plyny sú veľmi jedovaté, preto neprevádzkujte motor v nevetraných priestoroch.</p>
	<p>Nevertikujte/neprevzdušňujte v daždi!</p>
	<p>Používajte ochranu sluchu a ochranu očí.</p>
	<p>Pozor, horúci povrch – nebezpečenstvo popálenia</p>
	<p>POZOR! Pohonné látky sú horľavé a výbušné – nebezpečenstvo popálenia.</p>
	<p>Pred uvedením do prevádzky naplňte olej a palivo</p>
	<p>Kontrola hladiny oleja</p>

	Sýtič zap/vyp
	Benzínový kohút otvorený/zatvorený
	Výrobok zodpovedá platným európskym smerniciam.

Obsah:	Strana:
1. Úvod.....	116
2. Popis prístroja (obr. 1 – 2).....	116
3. Rozsah dodávky (pol. 1 – 14, A – H).....	116
4. Použitie v súlade s určením.....	116
5. Všeobecné bezpečnostné upozornenia.....	117
6. Technické údaje.....	120
7. Vybalenie.....	120
8. Pred uvedením do prevádzky.....	120
9. Obsluha.....	121
10. Údržba a čistenie.....	122
11. Skladovanie.....	123
12. Likvidácia a opätovné zhodnotenie.....	123
13. Odstraňovanie porúch.....	124
14. Vyhlásenie o zhode.....	162

1. Úvod

Výrobca:

Scheppach GmbH
Günzburger Straße 69
D-89335 Ichenhausen

Vážený zákazník,

Želáme Vám veľa zábavy a úspechov pri práci s Vaším novým prístrojom.

Upozornenie:

Výrobca tohto prístroja neručí podľa platného zákona o ručení za výrobok za škody, ktoré vzniknú na tomto prístroji alebo budú spôsobené týmto prístrojom pri:

- Neodborné zaobchádzanie.
- Nedodržavanie návodu na obsluhu
- opravách tretími osobami, neautorizovanými odborníkmi,
- montáži a výmene neoriginálnych náhradných dielov,
- Použitie v rozpore s určením.
- Výpadky elektrického zariadenia pri nedodržavanií elektrických predpisov a ustanovení VDE 0100, DIN 57113/VDE0113.

Dodržiavajte:

Pred montážou a uvedením do prevádzky si prečítajte celý text návodu na obsluhu.

Návod na obsluhu vám má uľahčiť, aby ste sa oboznámili s prístrojom a používali ho v súlade s jeho určenými možnosťami použitia.

Návod na obsluhu obsahuje dôležité pokyny, ako s prístrojom bezpečne, odborne a hospodárne pracovať a ako zabrániť nebezpečenstvám, ušetríte náklady na opravy, znížite časy prestojov a zvýšite spoľahlivosť a životnosť príslušenstva. Okrem bezpečnostných ustanovení tohto návodu na obsluhu musíte bezpodmienečne dodržiavať predpisy svojej krajiny platné pre prevádzku prístroja.

Návod na obsluhu uschovajte pri prístroji a v plastovom obale, aby bol chránený pred špinou a vlhkosťou. Všetci obsluhujúci pracovníci si ho musia pred začiatkom práce prečítať a starostlivo ho dodržiavať. Na prístroji môžu pracovať len osoby, ktoré boli poučené o používaní prístroja a boli informované o nebezpečenstvách, ktoré sú s tým spojené. Treba dodržiavať požadovaný minimálny vek.

Okrem bezpečnostných upozornení obsiahnutých v tomto návode na obsluhu a osobitných predpisov vašej krajiny treba rešpektovať všeobecne uznané technické predpisy pre prevádzku konštrukčne rovnakých zariadení.

Nepreberáme zodpovednosť za žiadne nehody ani škody, ku ktorým dôjde v dôsledku nedodržania tohto návodu a bezpečnostných upozornení.

2. Popis prístroja (obr. 1 – 2)

1. Rukoväť
2. Páka motorovej brzdy
3. Dolný posúvací oblúk
4. Plastová hviezdicová matica
5. Zberný kôš
6. Vyhadzovacia klapka
7. Kryt remeňa
8. Kolesá
9. Mierka oleja
10. Prestavenie pracovnej výšky
11. Veko palivovej nádrže
12. Kryt vzduchového filtra
13. Štartér s lankovým tiahom

3. Rozsah dodávky (pol. 1 – 14, A – H)

- A. Káblová svorka (1x)
- B. Držiak lankového tiahla (1x)
- C. -
- D. Poistná matica
- E. Skrutka so šesťhrannou hlavou M8x25
- F. Skrutka so šesťhrannou hlavou M8x15
- G. Podložka
- H. Nožový valec

4. Použitie v súlade s určením

Stroj sa používa ako vertikutátor. Vertikutáčny valec vytrháva z pôdy mach a burinu aj s korenkami a kyprí pôdu. Trávnik vďaka tomu dokáže lepšie prijímať živiny a prečistí sa. Vertikutáciu trávnik odporúčame vykonávať na jar (v apríli) a na jeseň (v októbri).

Vertikutátor je vhodný na súkromné použitie v záhrade pri dome aj na záhradke.

Za vertikutátory určené na súkromné použitie v záhrade pri dome a na záhradke sa považujú zariadenia, ktorých ročné použitie spravidla neprekročí 10 hodín a ktoré sa používajú prevažne na ošetrovanie zatrávených plôch alebo trávnikov, avšak nie vo verejných zariadeniach, v parkoch, na športoviskách ani v poľnohospodárstve či lesníctve.

Dodržiavanie priloženého návodu na použitie od výrobcu je predpokladom správneho používania vertikutátora. Návod na použitie obsahuje aj podmienky týkajúce sa prevádzky, údržby a vykonávania opráv.

⚠ Varovanie! Vertikutátor sa nesmie používať ako rezačka na drvenie odrezkov konárov a krovín, pretože pri takomto použití hrozí používateľovi nebezpečenstvo telesnej ujmy. Vertikutátor sa nesmie používať ani ako motorová plečka a na urovnávanie terénnych nerovností, ako sú napríklad krtince.

Vertikutátor sa z bezpečnostných dôvodov nesmie používať ako pohonný agregát pre iné pracovné nástroje a súpravy nástrojov akéhokoľvek typu s výnimkou tých, ktoré výslovne schválil výrobca.

Stroj sa môže používať iba v súlade so svojim určením. Každé iné použitie presahujúce určenie je považované za používanie v rozpore s určením. Za škody z neho vzniknuté alebo poranenia akéhokoľvek druhu ručí používateľ/obsluha a nie výrobca.

Dbajte, prosím, na to, že naše prístroje neboli v súlade s určením skonštruované na komerčné, remeselné ani priemyselné použitie. Ak sa prístroj používa v komerčných, remeselných alebo priemyselných podnikoch, ako aj na podobné činnosti, nepreberáme žiadnu záruku.

5. Všeobecné bezpečnostné upozornenia

Všeobecné bezpečnostné predpisy

Oboznámte sa so strojom.

Príručka pre používateľa a označenia na stroji si musíte prečítať a musíte im porozumieť.

Oboznámte sa s tým, ako a na aké účely sa stroj používa. Objasnite si potenciálne nebezpečenstvá stroja.

Naučte sa, ako sa stroj ovláda a obsluhuje podľa predpisov. Naučte sa, ako sa môže stroj a riadenia rýchlo zastaviť, príp. vypnúť.

Všetky pokyny a bezpečnostné upozornenia v príručke pre používateľa, oddelene priloženej k stroju, si musíte prečítať a musíte im porozumieť. Nepokúšajte sa obsluhovať stroj, keď presne neviete, ako sa správne obsluhuje a udržiava motor a ako sa dá predísť poraneniam a/alebo materiálnym škodám.

Bezpečnosť na pracovisku

Motor nikdy neštartujte a neprevádzkujte v uzatvorených miestnostiach. Výfukové plyny sú nebezpečné a obsahujú

kyslíčnik uhoľnatý, jedovatý plyn bez zápachu.

Túto jednotku obsluhujte iba v dobre vetraných exteriéroch.

Stroj nikdy neobsluhujte, ak nie je zabezpečená dostatočná viditeľnosť, príp. dostatočný zdroj svetla. Stroj nikdy neobsluhujte na strmých strániach. Vždy pracujte vodorovne s pôdou, nikdy z hora nadol.

Bezpečnosť osôb

1. Stroj nikdy neprevádzkujte pod vplyvom drog, alkoholu alebo ostatných liekov, ktoré by mohli ovplyvniť schopnosť správneho použitia stroja.
2. Noste primeraný odev. Noste dlhé nohavice, čižmy a rukavice. Nenoste voľný odev, krátke nohavice ani šperky akéhokoľvek druhu. Dlhé vlasy si zviažte na dĺžku po ramená. Vlasy, odev a rukavice vždy udržiavajte v dostatočnej vzdialenosti od pohyblivých dielov. Voľný odev, šperky alebo dlhé vlasy sa môžu zachytiť v pohyblivých dieloch.
3. Noste ochranné vybavenie. Vždy noste ochranu očí.
4. Ochranný výstroj, ako je maska proti prachu, ochranná prilba alebo ochrana sluchu, ktorý sa používa pri príslušnej obsluhu, redukuje ujmy na zdraví.
5. Stroj pred naštartovaním prekontrolujte. Oddeľujúce ochranné zariadenia neodstraňujte a udržiavajte ich v dobrom stave. Zabezpečte, aby boli pevne utiahnuté všetky matice, skrutky a pod.
6. Stroj v žiadnom prípade neobsluhujte, ak sa musí opraviť alebo ak je poškodená jeho mechanika.
7. Pred použitím stroja vymeňte poškodené, chýbajúce alebo nefunkčné diely. Skontrolujte ohľadom tesnosti. Zachovajte bezpečné pracovné podmienky pre stroj.

8. V žiadnom prípade nemanipulujte s ochrannými zariadeniami. Pravidelne kontrolujte ich funkčnosť.
 9. Stroj sa nesmie používať, ak ho nie je možné zapnúť, príp. vypnúť spínačom motora. Stroje prevádzkované na benzín, ktoré nie je možné ovládať prostredníctvom spínača motora, sú nebezpečné a musia sa vymeniť.
 10. Pred naštartovaním pravidelne kontrolujte, či sa zo stroja odstránil kľúč, príp. kľúč na skrutky. Vplyvom kľúča na skrutky alebo kľúča, ktorý ostane na otáčajúcom sa diele, môže dôjsť k ujám na zdraví.
 11. Ostaňte pozorní a pri prevádzke stroja používajte zdravý ľudský rozum.
 12. Nepracujte prehnúť príliš ďaleko dopredu. Stroj neobsluhujte naboso, príp. v sandáloch alebo podobnej ľahkej obuvi. Noste bezpečnostnú obuv, ktorá chráni chodidlá a zlepšuje vašu stabilitu na klzkých povrchoch.
 13. Vždy dbajte na pevný postoj a rovnováhu. Vďaka tomu môžete stroj lepšie kontrolovať v neočakávaných situáciách.
 14. Zabráňte náhodnému naštartovaniu. Zabezpečte, aby bol motor pred prepravou stroja alebo údržbovými, príp. udržiavacími prácami vypnutý na jednotke. Preprava stroja alebo vykonávanie údržbových, príp. udržiavacích prác na stroji s naštartovaným motorom môže viesť k úrazom.
 15. Skontrolujte terén, na ktorom sa bude stroj používať, a odstráňte kamene, vetvy, drôty, kosti a iné cudzie telesá, ktoré by mohol stroj zachytiť a vymrštiť.
 16. Pri prevádzke prístrojov so zadným vyhadzovaním a s otvorenými zadnými valcami bez zberného zariadenia je potrebné používať úplnú ochranu očí.
 17. Spaľovací motor nenechajte bežať v uzavretých priestoroch, v ktorých sa môže hromadiť nebezpečný oxid uhoľnatý.
2. Pri plnení alebo vypúšťaní nádrže sa zdržiavajte v čistom, dobre vetranom exteriéri a použite schválenú zbernú nádrž paliva. Nefajčite. V blízkosti oblasti pri plnení paliva alebo prevádzke jednotky zabráňte výskytu zapaľovacích iskier, otvorených plameňov alebo ostatných zápalných zdrojov. Nádrž v žiadnom prípade neplňte v budove.
 3. Na zabránenie tvorbe iskier alebo preskoku iskry udržiavajte uzemnené, vodivé predmety, ako sú nástroje, mimo nechránených, elektrických dielov a prípojok pod napätím. Tieto by mohli zapáliť spaliny alebo výpary.
 4. Motor vždy vypnite a pred naplnením nádrže nechajte vychladnúť. Pri bežiacom alebo teplom motore v žiadnom prípade neodstraňujte uzáver nádrže ani nedopĺňajte palivo. Stroj neobsluhujte, keď je netesná palivová sústava.
 5. Mierne otvorte uzáver nádrže, aby ste vypustili tlak v nádrži.
 6. Nádrž nepreplňte (do cca 1,5 cm pod plniacim hrdlom pre priestor v prípade rozpínania paliva z dôvodu tepla vytváraného motorom).
 7. Uzáver nádrže a nádoby opäť bezpečne nasadte a utrite rozliate palivo. Jednotku v žiadnom prípade neobsluhujte, keď nie je nasadený uzáver nádrže.
 8. Pri rozliatom palive zabráňte výskytu zápalných zdrojov. Ak ste rozliali palivo, motor sa nepokúšajte naštartovať. Stroj namiesto toho presuňte z príslušnej oblasti a zabráňte výskytu zápalných zdrojov, dokým sa neodparia výpary paliva.
 9. Palivo skladujte výhradne v nádobách zhotovených a schválených na tento účel.
 10. Palivo skladujte na chladnom, dobre vetranom mieste chránenom proti zapaľovacím iskram, otvoreným plameňom alebo iným zápalným zdrojom.
 11. Palivo alebo stroj s nádržou naplnenou palivom v žiadnom prípade neskladujte v budove, v ktorej sa spaliny môžu dostať do kontaktu so zapaľovacími iskrami, otvorenými plameňmi alebo ostatnými zápalnými zdrojmi, ako sú bojery, pece, sušičky alebo pod. Motor nechajte pred skladovaním v skrini vychladnúť.
 12. Ak benzín pretiekol, nesmie sa vykonať pokus o naštartovanie motora. Stroj je namiesto toho potrebné odstrániť z plochy znečistenej benzínom. Je potrebné zabrániť akémukoľvek pokusu o naštartovanie, kým sa benzínové výpary nevyparia.
 13. Benzínový nádrž a ostatné uzávery nádrže je pri poškodení potrebné vymeniť z bezpečnostných dôvodov.

Bezpečnosť pri zaobchádzaní s prevádzkovými látkami

⚠ VAROVANIE: Benzín je vysoko horľavý!

1. Palivo je ľahko zápalné a jeho výpary môžu pri zapálení vybuchnúť. Pri používaní paliva vykonajte príslušné opatrenia, aby ste redukovali riziko ťažkej ujmy na zdraví.

Upozornenia k použitiu a starostlivosti o stroj

1. Stroj s bežiacim motorom nedvíhajte ani nenoste. Pracovné nástroje pridržiňte v prípade, že prechádzate cez iné, než trávnaté plochy, a pri preprave stroja na opracovávanú plochu a z nej.
2. Stroj neobsluhujte s použitím hrubej sily. Použite správny stroj pre vaše použitie. Správny stroj splní úlohu lepším a bezpečnejším spôsobom.
3. Nemeňte nastavenia regulátora otáčok motora a motor nenechávajte bežať na príliš vysokých otáčkach. Regulátor otáčok riadi maximálne prevádzkové otáčky, ktoré sú pre motor bezpečné.
4. Motor nenechávajte bežať rýchlo, ak sa neobrába pôda.
5. Nikdy nedávajte ruky ani nohy na otáčajúce sa diely alebo pod ne. Vždy sa držte v bezpečnej vzdialenosti od vyhadzovacieho otvoru.
6. Zabráňte kontaktu s horúcim palivom, olejom, spalinami a horúcimi povrchmi. Nedotýkajte sa motora ani tlmiča zvuku. Tieto diely sú pri prevádzke extrémne horúce. Krátku dobu sú horúce aj potom, ako sa vypla jednotka. Motor nechajte pred údržbovými prácami alebo nastaveniami vychladnúť.
7. Ak by stroj vydával neobvyklé zvuky alebo neobvyklé vibrácie, ihneď vypnite motor, odpojte zapalovací kábel a nájdite príčinu. Neobvyklé zvuky alebo vibrácie sú spravidla varovným znakom.
8. Používajte iba výrobcom schválené prípojky a schválené príslušenstvo. Nedodržanie tohto predpisu môže viesť k ujám na zdraví.
9. Na stroji vykonávajte údržbu. Skontrolujte, či sú pohyblivé diely nesprávne nasmerované alebo blokové. Diely skontrolujte ohľadom zlomenia, príp. skontrolujte, či sa vyskytuje iný stav, ktorý by mohol negatívne ovplyvniť prevádzku stroja. Stroj nechajte pri poškodení opraviť pred použitím. Príčinou mnohých úrazov je nedostatočne udržiavané vybavenie.
10. Motor a tlmič zvuku zbavte trávy, listov, nadmerného maziva alebo nahromadeného uhlíka, aby ste znížili riziko nebezpečenstva požiaru.
11. Rezné nástroje udržiavajte ostré a čisté. Osborne udržiavané rezné nástroje s ostrými reznými hranami sa menej blokujú a ľahšie sa ovládajú.
12. Jednotku v žiadnom prípade nepolievajte ani nepostrekujte vodou ani inými kvapalinami. Riadiaci mechanizmus udržiavajte suchý, čistý a bez usadenín. Vyčistite po každom použití.
13. Dodržiavajte zákony a predpisy pre riadnu likvidáciu paliva, oleja alebo pod. na ochranu životného prostredia.
14. Neprevádzkovaný stroj uchovávajte mimo dosahu detí a osobám, ktoré nie sú oboznámené so strojom alebo týmito pokynmi, nedovoľte obsluhovať stroj. Stroj je v rukách nevyškolených používateľov nebezpečný.
15. Poškodené tlmiče zvuku sa musia vymeniť.
16. Pred použitím je vždy potrebné vizuálne skontrolovať, či nie sú opotrebované alebo poškodené pracovné nástroje a čapy. Aby sa predišlo nevyváženosti, opotrebované alebo poškodené pracovné nástroje a čapy sa musia vymieňať naraz ako súpravy. Pracujte so strojom len pri dennom svetle alebo dobrom umelom osvetlení.
17. Ak je to možné, zabráňte používaniu prístroja na mokrej tráve alebo dávajte mimoriadny pozor, aby sa nezošmykol.
18. Vedte stroj len krokovým tempom.
19. Vždy pracujte priečne voči svahu, nikdy nie nahor alebo nadol.
20. Buďte obzvlášť opatrní, ak zmeníte smer jazdy na svahu.
21. Nepracujte na nadmerne strmých svahoch.
22. Buďte obzvlášť opatrní pri otáčaní stroja alebo pri ťahaní stroja k sebe.
23. Nikdy nepoužívajte stroj s poškodenými ochrannými zariadeniami alebo bez ochranných zariadení, napr. bez nárazových plechov a/alebo zberného zariadenia.
24. Pred spustením motora odpojte všetky pracovné nástroje a pohony.
25. Spustíte alebo stlačíte spúšťací spínač opatrne a podľa pokynov od výrobcu. Dbajte na dostatočnú vzdialenosť nôh od pracovného(-ých) nástroja(-ov).
26. Pri štartovaní alebo spúšťaní motora sa stroj nesmie nakláňať, pokiaľ nie je potrebné stroj pri tomto procese zdvihnúť. V takom prípade ho preklepte iba natoľko, nakoľko je to bezpodmienečne nevyhnutné, a zdvíhajte iba stranu, ktorá je odvrátená od obsluhujúcej osoby.
27. Neštartujte motor, ak stojíte pred vyhadzovacím kanálom.
28. Po dobehu motora musí byť škrtiaca klapka zatvorená, ak má motor benzínový uzatvárací kohút, musí sa po prevzdušení pôdy alebo vertikácii zatvoriť.

29. Vypnite motor, vytiahnite konektor zapalovacej sviečky a pri strojoch so štartovaním z batérie aj kľúč zapalovania:
- keď odchádzate od stroja,
 - pred tankovaním,
30. Vypnite motor, vytiahnite konektor zapalovacej sviečky a pri strojoch so štartovaním z batérie aj kľúč zapalovania:
- pred uvoľnením blokovania alebo odstraňovaním upchatí vo vyhadzovacom kanáli,
 - pred kontrolou, čistením alebo prácami na stroji;
 - ak bol zasiahnutý cudzí predmet. skontrolujte stroj ohľadom poškodení a vykonajte potrebné opravy ešte pred spustením stroja a pred prácami so strojom,
 - ak stroj začne nezvyčajne silno vibrovať (okamžitá kontrola).

Pokyny k udržiavaniu

Motor pred čistením, opravou, inšpekciou alebo prispôbením stroja vypnite a zabezpečte, aby sa zastavili všetky pohyblivé diely.

Odpojte zapalovací kábel umiestnite ho mimo zapalovacej sviečky, aby ste zabránili náhodnému štartu.

Údržbu stroja nechajte vykonávať kvalifikovaným personálom, ktorý používa výhradne originálne náhradné diely. Tým sa zaistí, že zostane zachovaná bezpečnosť stroja.

6. Technické údaje

Typ motora	1-valec; 4-takt
Zdvihový objem	212 cm ³
Výkon motora max.	4,1 kW
Pracovné otáčky	3400 min ⁻¹
Palivo	Bezolovnatý benzín
Objem nádrže	3,6 l
Motorový olej	10W 30/SAE 30
Zapalovacia sviečka	F7RTC
Objem nádrže/olej	0,6 l
Nastavenie hĺbky	+10/-12
Pracovná šírka	400 mm
Počet nožov	15
Ø noža	165
Objem záchytného koša	40 l
Hmotnosť	28,2 kg

Technické zmeny vyhradené!

Informácie týkajúce sa tvorby hluku namerané podľa príslušných noriem:

Akustický tlak L_{pA}	= 78,6 dB
Akustický výkon L_{WA}	= 100,5 dB
Neistota merania K_{pA}	= 1,9 dB

Noste ochranu sluchu.

Vplyv hluku môže spôsobiť stratu sluchu.

Vibrácia:

Vibrácie A_{hv} (vľavo/vpravo)	= 8,38 m/s ²
Neistota merania K_{pA}	= 1,5 m/s ²

Vznik hluku a vibrácií obmedzte na minimum!

- Používajte iba bezchybné stroje.
- Prístroj pravidelne čistite a vykonávajte jeho údržbu.
- Váš spôsob práce prispôbte prístroju.
- Prístroj nepreťažujte.
- Prístroj nechajte v prípade potreby prekontrolovať.
- Ak sa prístroj nepoužíva, vypnite ho.
- Noste rukavice.

7. Vybalenie

⚠ Pozor!

Prístroj a baliaci materiál nie sú hračkami pre deti! Deti sa nesmú hrať s plastovými vreckami, fóliami a malými dielmi! Existuje nebezpečenstvo prehltnutia a zadusení!

- Otvorte obal a opatrne vyberte prístroj.
- Odstráňte baliaci materiál, ako aj obalové a prepravné poistky (ak sú použité).
- Skontrolujte, či je rozsah dodávky kompletný.
- Prístroj a diely príslušenstva skontrolujte ohľadom poškodení spôsobených prepravou.
- Obal podľa možnosti uschovajte až do uplynutia záručnej doby.

8. Pred uvedením do prevádzky

Montáž

⚠ Pozor!

Prístroj pred uvedením do prevádzky bezpodmienečne kompletne zmontujte!

Montáž vodiacej žrde (obr. 3 – 9)

- Namontujte dolný posuvný strmeň (3), ako je zobrazené na obrázku 3 + 4. Oblúk upevnite štyrmi skrútkami so šesťhrannou hlavou (E, F), dvomi podložkami (G), dvomi plastovými hviezdicovými maticami (4) a dvomi poistnými maticami (D).
- Horný posúvací oblúk (rukoväť) (1) spojte s dolným posúvacím oblúkom (3). Použite na to dve plastové hviezdicové matice (4) s príslušnými skrútkami so šesťhrannou hlavou (F) a podložky (G) (obr. 5 + 6).
- Držiak lankového tiahla (B) upevnite na pravej strane ovládacieho nosníka, ako je zobrazené na obrázku 7.
- Káble upevnite oboma káblovými svorkami (A) na posúvacom oblúku. (Obr. 8 + 9)

Montáž zberného koša (obr. 10 – 11)

- Jednou rukou nadvihnite vyhadzovaciu klapku (obr. 11/poz. 6) a zberný kôš (obr. 11/poz. 5) zaveste druhou rukou zhora za rukoväť. **Pozor!** Na zavesenie zachytávacieho koša musí byť vypnutý motor a valec sa nesmie otáčať!

Nastavenie hĺbky vertikutácie (obr. 12)

Vertikutačná hĺbka sa nastavuje pomocou nastavenia hĺbky (10). Na nastavenie požadovanej pracovnej hĺbky potiahnite nastavenie hĺbky (10) zľahka doľava alebo doprava. Nastavenie hĺbky sa dá plynule nastaviť z 5 mm na -15 mm.

9. Obsluha

⚠ Pozor!

Motor je dodávaný bez oleja. Pred uvedením do prevádzky preto bezpodmienečne naplňte olej. Hladina oleja v motore sa musí prekontrolovať pred každou prácou.

Spustenie stroja

Na zabránenie náhodnému naštartovaniu motora je tento vybavený motorovou brzdou (obr. 1/poz. 1), ktorá sa musí počas prevádzky vždy stlačiť, pretože motor sa inak zastaví.

Pozor: Pri uvoľnení páky motorovej brzdy sa táto musí vrátiť do východiskovej polohy a motor sa musí zastaviť. Ak tomu tak nie je, stroj sa nesmie používať.

1. Uvedte hlavný vypínač do spinacej polohy „ZAP“ (obr. 14/poz. a) a otvorte následne benzínový kohút (poz. c). Kohút na to nastavte do polohy „ON“.

2. Páčku sýtiča (obr. 14/poz. b) nastavte do polohy „Choke“ (sýtič). **Upozornenie:** Pri opakovanom štartovaní teplého motora nie je sýtič obvykle potrebný.
3. Stlačte páku motorovej brzdy (obr. 13) a silne potiahnite za štartovacie lankové ťahlo (poz. 14), dokým sa nenaštartuje motor.
4. Motor nechajte krátko zahrievať chodom naprázdno a páčku sýtiča (obr. 14/poz. b) nastavte do polohy „RUN“.

Pozor: Štartovacie ťahlo vždy vytiahnite pomaly po prvý odpor predtým, ako sa rýchlo vytiahne pre naštartovanie. Štartovacie lankové ťahlo nenechajte po vykonanom štartovaní rýchlo vrátiť späť

Pozor: Vertikutačný valec rotuje, keď sa naštartuje motor.

Pozor! Vyhadzovaciu klapku nikdy neotvárajte, keď ešte beží motor. Obiehajúci valec môže viesť k poraneniam. Vyhadzovaciu klapku vždy dôkladne upevnite. Táto sa prostredníctvom ťažnej pružiny priklopí späť do „zatvorenej“ polohy!

Vždy sa musí dodržať bezpečnostná vzdialenosť medzi telesom a používateľom vytvorená prostredníctvom vodiacich nosníkov. Pri práci a zmene smeru jazdy na svahoch a úbočiach je potrebná mimoriadna opatrnosť. Dbajte na stabilný postoj, noste obuv s protišmykovými, drsnými podrážkami a dlhé nohavice. Pracujte vždy priechne k úbočiu.

Úbočia so sklonom nad 15 stupňov sa so strojom z bezpečnostných dôvodov nesmú vertikutovať. Buďte mimoriadne opatrní pri pohybe späť a pri ťahaní stroja, nebezpečenstvo zakopnutia!

Vertikutovať

Pri vertikutácii sa trávnatý povrch a mačina skrácujú pomocou vertikutačného noža. Tým sa odstráni mach, mulč a burina a prerezú sa jemné vyššie koreňky. Vďaka tomu sa vzduch, svetlo, voda a živiny môžu lepšie dostať ku koreňom trávy a trávnik lepšie a hustejšie rastie. Prerezávanie jemných koreňkov tiež stimuluje rast trávnik. To podporuje odolnosť trávnik.

Vertikutácia by mala prebehnúť max. 2x ročne. Ideálne v apríli/máji a/alebo v septembri/októbri. Pre ešte lepší výsledok trávnik po vertikutácii prihnojte a polejte.

Upozornenia pre správne vykonávanie práce

Pri práci odporúčame prekryvajúci sa spôsob práce. Stroj na dosiahnutie čistého vzhľadu vedte v čo najrovnejších dráhach. Tieto dráhy by sa pritom mali prekryvať o niekoľko centimetrov, aby nezostali žiadne pásy. Vertikutujte najprv pozdĺžne a potom priečne, aby ste získali šachovnicový vzor.

Ak počas práce ostanú ležať zvyšky trávy, zachytávajúci kôš sa musí vyprázdniť. Pozor! Pred odobratím zachytávacieho koša vypnite motor a počkajte na zastavenie valca!

Po vertikutácii vysejte plochy, ktoré sú zbavené trávy alebo majú málo trávy.

Na zvesenie zachytávacieho koša jednou rukou nadvihnite vyhadzovaciu klapku a druhou rukou vyberte zachytávacie vrece! Od rastu trávy a tvrdosti pôdy zásadne závisí, ako často sa má tráva obrábať.

Dolnú stranu stroja udržiavajte čistú a bezpodmienečne odstraňujte usadeniny pôdy a trávy. Usadeniny sťažujú proces štartovania a negatívne ovplyvňujú kvalitu. Na úbočiach sa musí zvoliť dráha priečne k úbočiu. Pred vykonaním akýchkoľvek kontrol valca vypnite motor.

Pozor! Valec po vypnutí motora pokračuje v otáčaní ešte niekoľko sekúnd. Valec sa nepokúšajte zastaviť. Ak pohybujúci sa valec narazí na nejaký predmet, prístroj vypnite a počkajte, dokým sa valec úplne nezastaví. Následne skontrolujte stav valca. Ak je poškodený, musí sa vymeniť.

10. Údržba a čistenie

Čistenie

- Ochranné zariadenia, vzduchové štrbiny a teleso motora udržiavajte podľa možností bez prachu a nečistôt. Zariadenie vydrhnite čistou handričkou alebo vyfúkajte stlačeným vzduchom pri nízkom tlaku.
- Prístroj odporúčame čistiť bezprostredne po každom použití.
- Stroj pravidelne čistite vlhkou handričkou a malým množstvom mazačného mydla. Nepoužívajte čistiacu prostriedky ani rozpúšťadlá, mohli by poškodiť plastové diely prístroja. Dbajte na to, aby sa do vnútra stroja nedostala žiadna voda.
- Na zabránenie nebezpečenstvu požiaru udržiavajte motor, výfuk, akumulátorovú skriňu a oblasť okolo palivovej nádrže čisté od trávy, slamy, machu, lístia alebo unikajúceho maziva.

Údržba

- Výmenou opotrebovaného alebo poškodeného nožového valca treba poveriť autorizovaného odborníka.
- V záujme zaistenia bezpečnej práce s vertikutátorom dohľadnite na to, aby boli všetky upevňovacie prvky (skrutky, matice atď.) neustále dôkladne utiahnuté.
- Vertikutátor skladujte v suchej miestnosti.
- Na dosiahnutie dlhej životnosti je potrebné vyčistiť a následne naolejovať všetky skrutkové diely, ako aj kolesá a osi.
- Pravidelná starostlivosť o vertikutátor zaisťuje nielen jeho životnosť a výkonnosť, ale zároveň prispieva aj k dôkladnej a bezproblémovej vertikutácii trávnik.
- Na konci sezóny vykonajte všeobecnú kontrolu vertikutátora a odstráňte všetky nahromadené zvyšky. Pred každým začiatkom sezóny bezpodmienečne skontrolujte stav vertikutátora. Požadavky týkajúce sa opráv smerujte na náš zákaznícky servis.
- Pravidelne kontrolujte zberné zariadenie ohľadom opotrebovania alebo poškodených dielov.
- Kontrolujte stroj pravidelne a vymeňte opotrebované, alebo poškodené diely.
- Keď sa musí palivová nádrž vyprázdniť, malo by sa to vykonať vonku. Vypustené palivo by sa malo skladovať v špeciálnej nádobe na palivo alebo zvlášť opatrne zlikvidovať.

Údržba vzduchového filtra

Znečistené vzduchové filtre znižujú výkon motora vplyvom prílišného malého prívodu vzduchu ku karburátoru. Preto je nevyhnutná pravidelná kontrola. Vzduchový filter by sa mal kontrolovať každých 50 prevádzkových hodín a v prípade potreby vymeniť. Vzduchový filter sa pri veľmi prašnom vzduchu musí kontrolovať častejšie.

- Vzduchový filter demontujte podľa zobrazenia na obr. 15 + 16.
- Vzduchový filter čistite iba stlačeným vzduchom alebo vyklepaním.
- Montáž sa uskutočňuje v opačnom poradí.

Pozor: Vzduchový filter nikdy nečistite benzínom ani horľavými rozpúšťadlami.

Údržba/výmena zapalovacej sviečky

Skontrolujte zapalovaciu sviečku až po 10 prevádzkových hodinách ohľadom znečistenia a vyčistite ho prípadne pomocou kľu z medeného drôtu. Údržbu zapalovacej sviečky vykonávajte každých 50 prevádzkových hodín.

- Vytiahnite konektor zapaľovacej sviečky (obr. 17) otočným pohybom.
- Zapaľovaciu sviečku odstráňte pomocou kľúča na zapaľovacie sviečky (obr. 18).
- Zmontovanie sa vykonáva v opačnom poradí.

Servisné informácie

Je potrebné dbať na to, že pri tomto produkte podliehajú nasledujúce diely použitiu primeranému alebo prirodzenému opotrebovaniu, resp. nasledujúce diely sú potrebné ako spotrebné materiály.

Diely podliehajúce opotrebovaniu*: uhlíkové kľefy,

* nie je nutne obsiahnuté v rozsahu dodávky!

Náhradné diely a príslušenstvo získate v našom servisnom centre. Za týmto účelom naskenujte QR kód na titulnej strane.

11. Skladovanie

Príprava na uskladnenie prístroja – výstražné upozornenie: Neodstraňujte benzín v uzavretých priestoroch, v blízkosti ohňa alebo pri fajčení. Plynové výpary môžu spôsobiť výbuchy alebo požiar.

1. Benzínovú nádrž vyprázdňte pomocou odsávacej pumpy benzínu.
2. Naštartujte motor a nechajte ho bežať dotedy, dokým sa nespotrebuje zvyšný benzín.
⚠ VAROVANIE: Nikdy neuschovávajú stroj s benzínom v nádrži v budove, v ktorej môže dôjsť ku kontaktu výparov benzínu s otvoreným ohňom alebo iskrami!
3. Po každej sezóne vymeňte olej. Odstráňte na to starý motorový olej z teplého motora a naplňte nový.
4. Odstráňte zapaľovaciu sviečku z hlavy valca. Do valca nalejte pomocou kanvice na olej cca 20 ml oleja. Pomaly ťahajte za štartovaciu rukoväť tak, aby olej ochránil valec zvnútra. Opäť zaskrutkujte zapaľovaciu sviečku.
5. Vyčistite chladiace rebrá valca a teleso.
6. Vyčistite celý stroj, aby ste ochránili lakovú farbu.
7. Stroj vždy skladujte na dobre vetranom mieste.

Príprava stroja na prepravu

1. Benzínovú nádrž vyprázdňte pomocou odsávacej pumpy benzínu.
2. Motor nechajte bežať dotedy, dokým sa nespotrebuje zvyšný benzín.

3. Odstráňte motorový olej z teplého motora.
4. Odstráňte konektor zapaľovacej sviečky zo zapaľovacej sviečky.
5. Vyčistite chladiace rebrá valca a teleso.
6. V prípade potreby demontujte posúvacie oblúky. Dbajte na to, aby sa nezalomili lankové ťahla.

12. Likvidácia a opätovné zhodnotenie

Upozornenia k baleniu



Baliace materiály sa dajú recyklovať. Prosím, likvidujte balenia ekologicky.

O možnostiach likvidácie opotrebovaného prístroja sa informujte na vašej samospráve alebo štátnej správe.

Palivá a oleje



- Pred likvidáciou prístroja sa musí palivová nádrž a nádoba na motorový olej vyprázdniť!
- Palivo a motorový olej nepatria do domového odpadu, ale musia sa zbierať, resp. likvidovať oddelene!
- Prázdne olejové a palivové nádrže sa musia ekologicky zlikvidovať.

13. Odstraňovanie porúch

Porucha	Možná príčina	Náprava
Motor sa nerozbíha	Nestlačená páka motorovej brzdy	Stlačte páku motorovej brzdy
	Chybná zapaľovacia sviečka	Vymeňte zapaľovaciu sviečku
	Prázdna palivová nádrž	Naplňte palivo
	Zatvorený benzínový kohút	Otvorte prívod benzínu.
Výkon motora klesá	Príliš tvrdá pôda	Upravte hĺbku vertikutácie.
	Upchaté teleso vertikutátora	Vyčistite teleso.
	Značne opotrebovaný nôž	Vymeňte nôž.
Vertikutácia nie je čistá	Opotrebovaný nôž	Vymeňte nôž.
	Nesprávna hĺbka vertikutácie	Upravte hĺbku vertikutácie.
Motor beží, nožový valec sa neotáča	Roztrhnutý ozubený remeň	Nechajte vykonať kontrolu v servisnej dielni.

A készüléken található szimbólumok magyarázata

	<p>Figyelem! Az üzembe helyezés előtt olvassa el a használati útmutatót.</p>
	<p>Tartsa távol a többi embert (és az állatokat) a veszélyzónától.</p>
	<p>Fontos. Forró alkatrészek. Maradjon megfelelő távolságban.</p>
	<p>Éles munkaeszközök – Megvághatja ujját - Karbantartás előtt húzza le a gyújtógyertyapipát</p>
	<p>Fontos. A kipufogógáz nagyon mérgező, ezért ne üzemeltesse a motort szellőzetlen helyiségben.</p>
	<p>Esőben ne végezzen gyepszellőztetést/levegőztetést!</p>
	<p>Viseljen hallásvédőt és védőszemüveget.</p>
	<p>Figyelem, forró felületek - égési sérülés veszélye</p>
	<p>FIGYELEM! Az üzemanyagok tűzveszélyesek és robbanékonyak – égési sérülések veszélye</p>
	<p>Üzembe helyezés előtt töltsön be olajat és üzemanyagot</p>
	<p>Olajsint ellenőrzése</p>

	Szívató be/ki
	Benzincsap nyitva/zárva
	A termék megfelel a hatályos európai irányelveknek.

Tartalomjegyzék:	Oldal:
1. Bevezetés	128
2. A készülék leírása (1 - 2. ábra)	128
3. Szállított elemek (1 - 14. poz, A - H)	128
4. Rendeltetésszerű használat	128
5. Általános biztonsági utasítások	129
6. Műszaki adatok	132
7. Kicsomagolás	133
8. Üzembe helyezés előtt	133
9. Kezelés	133
10. Karbantartás és tisztítás	134
11. Tárolás	135
12. Ártalmatlanítás és újrahasznosítás	136
13. Hibaelhárítás	136
14. Megfelelőségi nyilatkozat	162

1. Bevezetés

Gyártó:

Scheppach GmbH
Günzburger Straße 69
D-89335 Ichenhausen

Kedves Ügyfelünk!

Sok örömet és sikert kívánunk új készüléke használatához.

Megjegyzés:

E gép gyártója a hatályos terméklelősségi törvény szerint nem felelős a gépen esett vagy a gép által okozott károkért a következő esetekben:

- Szakszerűtlen kezelés,
- A kezelési útmutatót be nem tartása,
- harmadik fél által végzett illetéktelen javítás,
- nem eredeti pótalkatrészek beépítése és cseréje,
- Nem rendeltetésszerű használat.
- Ha figyelmen kívül hagyja az elektromos berendezésekre vonatkozó előírásokat, valamint a VDE 0100, a DIN 57113 / VDE0113 előírásait, akkor az elektromos berendezés működésképtelenné válhat.

Vegye figyelembe a következőket:

A szerelés és üzembe helyezés előtt olvassa el a kezelési útmutató teljes szövegét.

Kezelési útmutatónkból megismerheti készülékét, és elsajátíthatja a rendeltetésszerű használatához szükséges ismereteket.

A kezelési útmutató fontos információkat tartalmaz arról, hogyan dolgozhat a géppel biztonságosan, szakszerűen és gazdaságosan, hogyan előzheti meg a baleseteket, csökkentheti a javítási költségeket és az időkieséseket, és növelheti a gép megbízhatóságát és élettartamát. A jelen kezelési útmutató biztonsági rendelkezésein túl feltétlenül tartsa be az országában a készülék üzemeltetésével kapcsolatosan érvényes előírásokat is.

A szennyeződés és nedvesség ellen műanyag tokba csomagolt kezelési útmutatót tartsa a készülék közelében. Munkába állás előtt minden kezelő olvassa el, és gondosan tartsa be előírásait. A gépen csak olyan személyek dolgozhatnak, akiket betanítottak a készülék használatára, és megismertettek az előforduló veszélyforrásokkal. Tartsa be a kezelők minimális életkorára vonatkozó rendelkezést.

A jelen kezelési útmutató biztonsági rendelkezésein és országában a készülék üzemeltetésére vonatkozó előírásokon túl feltétlenül tartsa be az azonos kialakítású készülékek üzemeltetésére vonatkozó általánosan elismert műszaki szabályokat is.

Nem vállalunk felelősséget az olyan balesetekért vagy károkért, amelyek azért keletkeznek, mert nem vették figyelembe a jelen útmutatót és a biztonsági utasításokat.

2. A készülék leírása (1 - 2. ábra)

1. Fogantyú
2. Motorfékkar
3. Alsó tolokengyel
4. Csillagmarkolatos műanyag anya
5. Gyűjtőtartály
6. Kivetőfedél
7. Szíjborítás
8. Kerekek
9. Nívópálca
10. Munkamagasság állító
11. Tanksapka
12. Légszűrőfedél
13. Indító berántózsínór

3. Szállított elemek (1 - 14. poz, A - H)

- A. Kábelrögzítő saru (1 db)
- B. Berántó zsinór tartója (1 db)
- C. -
- D. Biztosító anya
- E. Hatlapfejű csavar, M8 x 25
- F. Hatlapfejű csavar, M8 x 15
- G. Alátét
- H. Késs henger

4. Rendeltetésszerű használat

A berendezés rendeltetése gyeplazító. A gyeplazító henger gyökerestül kitépi a talajból a mohát és a gázt, és fellazítja a talajt. Ezáltal a gyeplazító hatékonyabban tudja felvenni a talajból a tápanyagokat, és meg is tisztul. Javasoljuk, hogy a gyeplazító szellőztetését tavasszal (áprilisban) és ősszel (októberben) végezze el.

A gyeplazító ház körüli és hobbikertekben való magáncélú használatra készült.

A gyeplazító ház körüli és hobbikertekben való magáncélú használata azt jelenti, hogy az éves használat alapvetően nem lépi túl a 10 órát, és túlnyomórészt füves vagy gyepes területek gondozására használják, viszont nem alkalmazzák nyilvános tereken, parkokban, sportlétesítményekben, valamint mezőgazdaságban vagy erdőgazdaságban.

A gyártó által mellékelte használati utasítás betartása a gyepszellőztető rendeltetésszerű használatának feltétele. A használati útmutató tartalmazza az üzemeltetés, a karbantartás és a javítás feltételeit is.

⚠ Figyelmeztetés! A felhasználó testi épségének veszélyeztetése miatt a gyeplazító nem használható szecskázóként fa- és sövénynyesedékek aprítására. Emellett a gyeplazítót nem szabad motoros kapaként használni a talaj egyenetlenségeinek elsimitására sem, mint amilyen pl. vakondtúrás.

A gyeplazítót biztonsági okokból nem szabad meghajtó berendezésként más munkaeszközökkel vagy bármilyen egyéb szerszámkészlettel használni, kivéve abban az esetben, ha azt a gyártó kifejezetten engedélyezte.

A gépet csak rendeltetésszerűen szabad használni. Minden ettől eltérő használat nem rendeltetésszerűnek minősül. Az ebből fakadó minden kárért és sérülésért nem a gyártó, hanem a felhasználó/kezelő viseli a felelősséget.

Kérjük, vegye figyelembe, hogy készülékeinket rendeltetésük szerint nem kisipari, kéziipari vagy ipari használatra tervezték. A készülékre semmilyen garanciát nem vállalunk, ha kisipari, kéziipari vagy ipari, valamint ezekkel egyenértékű tevékenységekhez használja.

5. Általános biztonsági utasítások

Általános biztonsági előírások

Ismerkedjen meg a géppel.

A felhasználói kézikönyvet és a gépen lévő jelöléseket el kell olvasni és meg kell érteni.

Ismerje meg, hogy a gépet hogyan és milyen célokra lehet használni. Tanulmányozza a géppel kapcsolatos potenciális veszélyeket.

Tanulja meg, hogyan kell vezetni és rendeltetésszerűen kezelni a gépet. Ismerje meg, hogyan lehet gyorsan leállítani vagy kikapcsolni a gépet és a vezérléseket.

A géphez külön mellékelte felhasználói kézikönyvben foglalt összes útmutatást és biztonsági utasítást el kell olvasni és meg kell érteni. Addig ne próbálkozzon a gép kezelésével, míg teljesen meg nem értette a motor helyes kezelését és karbantartását, valamint a baleseti sérülések és/vagy anyagi károk elkerülését.

Munkahelyi biztonság

A motort soha ne indítsa el és ne működtesse zárt helyiségben. A kipufogógázok veszélyesek, mivel szén-monoxidot tartalmaznak, amely egy szagtalan, mérgező gáz.

Csak jól szellőző külső tereken üzemeltesse az egyseget.

Soha ne működtesse a gépet, ha a látási és fényviszonyok nem kielégítőek. A gépet soha ne működtesse meredek terepen. Mindig a talajjal vízszintesen dolgozzon, soha ne fentről lefelé.

Személyi biztonság

1. Ne üzemeltesse drog, alkohol vagy gyógyszer használata alatt a gépet, mivel ezek befolyása alatt kevésbé lehet képes a megfelelő kezelésre.
2. Viseljen megfelelő ruházatot. Viseljen hosszú nadrágot, bakancsot és kesztyűt. Ne viseljen laza ruházatot, rövid nadrágot vagy bármilyen ékszert. A hosszú haját vállmagasságban fogja össze. Ügyeljen arra, hogy a mozgásban lévő alkatrészek ne kaphassák el haját, ruházatát, kesztyűjét. A laza ruházat, az ékszer vagy a hosszú haj beakadhatnak a mozgó alkatrészekbe.
3. Viseljen védőfelszerelést. Mindig ügyeljen szeme védelmére.
4. A megfelelő körülmények között használt védőeszközök, mint például porvédő maszk, munkavédelmi sisak vagy hallásvédő, csökkentik a személyi sérülések kockázatát.
5. Az indítás előtt ellenőrizze a gépet. A leválasztó védőberendezéseket ne távolítsa el, és tartsa megfelelő állapotban. Bizonyosodjon meg arról, hogy az összes anya, csavar, stb. szorosan megvan-e húzva.
6. Szemléképpen ne működtesse a gépet, ha javításra szorul vagy mechanikája meghibásodott.

7. A sérült, hiányos vagy kifogásolható működésű alkatrészeket a gép használata előtt cserélje ki. Ellenőrizze a tömítettséget. Tartson fenn biztonságos munkakörülményeket a gép számára.
8. Semmiképpen ne manipulálja a védőberendezéseket. Rendszeresen ellenőrizze működésük megfelelőségét.
9. A gépet nem szabad használni, ha nem lehet be- és kikapcsolni a motorkapcsolóval. Az olyan benzinnel működő gép, amely nem vezérelhető a motorkapcsolóval, veszélyes és ki kell cserélni.
10. Az indítás előtt rendszeresen ellenőrizze, hogy a csavarkulcsokat és egyéb szerszámokat eltávolította-e a gépről. A forgó alkatrészen hagyott csavarkulcs vagy egyéb szerszám személyi sérüléseket okozhat.
11. Legyen körültekintő, és józan ésszel használja a gépet.
12. Ne dolgozzon túlságosan előrehajolva. Ne kezelje meztőláb, illetve szandálban vagy hasonló nyitott lábbeliben a gépet. Olyan munkavédelmi cipőt viseljen, amely védi a lábat, és a csúszós felületen jobban megtapad.
13. Folyamatosan ügyeljen a stabilitásra és az egyensúlyra. Ezáltal a gép jobban kontrollálható, ha váratlan helyzet adódik.
14. Ügyeljen arra, hogy a gép ne induljon el akaratlanul. Biztosítsa, hogy a gép szállítása, valamint a karbantartási és javítási munkálatok előtt a berendezés motorja ki legyen kapcsolva. Ha járó motornál hajtja végre a gép szállítását vagy a karbantartási és javítási munkálatokat, akkor balesetekre kerülhet sor.
15. Ellenőrizze a terepet, ahol a gépet használni fogja, és távolítsa el a köveket, botokat, drótokat, csontokat és minden olyan tárgyat, amelyet az bekaphat és elrepíthet.
16. Ha a készüléket hátsó kivetővel és felfogó szerkezet nélkül, szabadon álló hátsó kerekekkel üzemelteti, akkor teljes szemvédőt kell viselni.
17. Ne üzemeltesse a belső égésű motor zárt helyiségben, ahol felhalmozódhat a veszélyes szén-monoxid.

Biztonság az üzemanyagok kezelése során

⚠ FIGYELMEZTETÉS: A benzin rendkívül gyúlékony!

1. Az üzemanyag gyúlékony, és meggyulladás esetén a gőzei hirtelen felrobbanhatnak. Az üzemanyagokat megfelelő óvintézkedések mellett alkalmazza, ezzel csökkentve a súlyos személyi sérülések kockázatát.
2. A tartály feltöltését és leengedését tiszta, jól szellőző külső terekben végezze, és használjon megfelelő üzemanyag-gyújtó tartályt. Ne dohányozzon. A tankolás vagy a gép üzemeltetése során a munkahely közelében tilos szikraképződéssel járó tevékenységet végezni, valamint nyílt lángot vagy egyéb gyújtóforrást használni. A tank feltöltését semmiképpen ne az épületben végezze.
3. A földelt, vezetőképes tárgyakat, például szerszámokat tartsa távol a védelem nélküli, feszültség alatt lévő elektromos alkatrészekről és csatlakozásoktól, a szikraképződés és szikraszétszóródás elkerülése érdekében. A füstgázok és a gőzök meggyulladhatnak.
4. A motort mindig kapcsolja ki, és hagyja lehűlni a tank feltöltése előtt. Semmiképpen ne távolítsa el a tank fedelét, és ne töltsön be üzemanyagot járó vagy meleg motor esetén. Ne működtesse a gépet üzemanyag-szivárgás esetén.
5. Nyissa fel kissé a tank fedelét, a benne lévő nyomás leeresztéséhez.
6. Ne töltsen túl a tankot (kb. 1,5 cm-rel a töltőcsonc alatti szintig, mivel a motor által termelt hő az üzemanyag tágulását okozhatja).
7. A tank és a tartály fedelét helyezze vissza, és törölje le a kiömlött üzemanyagot. A gépet semmiképpen ne működtesse, ha a tank fedele nincs felhelyezve.
8. A kiömlött üzemanyag ne kerüljön gyújtóforrás közelébe. Ne kísérelje meg a motor elindítását, ha kiömlött üzemanyagot lát. Ezzel szemben helyezze át a gépet az érintett területről és kerülje a gyújtóforrásokat, amíg az üzemanyag gőzei elpárolognak.
9. Az üzemanyagot csak külön erre a célra gyártott és engedélyezett tartályban tárolja.
10. Az üzemanyagot hűvös, jól szellőző helyen, szikrától, nyílt lángtól és egyéb gyújtóforrástól védve tárolja.

11. Soha ne tárolja az üzemanyagot vagy a feltöltött tartályú gépet olyan épületben, ahol a füstgázok szikrával, nyílt lánggal vagy egyéb gyújtóforrással, például vízforrallóval, sütővel, szárítóautomatával vagy hasonlóval kapcsolatba kerülhetnek. Mielőtt a motort egy épületben tárolásra helyezné, hagyja lehűlni.
12. Ha kifolyt a benzin, ne próbálja meg elindítani a motort. Ehelyett távolítsa el a gépet a benzinnel szennyezett területről. Minden gyújtási kísérletet mellőzzön, amíg el nem párologtak a benzingőzök.
13. Ha megsérül a benzintartály tanksapkája vagy valamelyik másik tanksapka zárja, akkor biztonsági okokból ki kell cserélni.

A gép használatára és ápolására vonatkozó információk

1. Ne emelje fel és ne mozgassa a gépet járó motornál. Ha olyan felületen halad át, melyet nem gyeppel borított, illetve ha másik megművelendő területre viszi át a gépet, állítsa le a munkaszámokat.
 2. Ne erőltesse a gép működtetését. Az Ön alkalmazásához megfelelő gépet válassza. A megfelelő géppel a munkavégzés hatékonyabb és biztonságosabb.
 3. Ne módosítsa a motor fordulatszám szabályozójának beállításait, és ne működtesse a motort túl magas fordulatszámon. A fordulatszám szabályozó a maximális üzemi fordulatszám vezérlését végzi, amely a motor számára biztonságos.
 4. Ne járassa a motort magas fokozaton, ha éppen nem dolgozik a géppel.
 5. Soha ne tegye kezét vagy lábát a forgó alkatrészekre vagy azok alá. Mindig tartsa magát távol a kivetőnyílástól.
 6. Kerülje a forró üzemanyaggal, olajjal, füstgázokkal és forró felületekkel való érintkezést. Ne érintse meg a motort és a hangtompítót. Ezek a részek működés közben erősen felforrósodnak. Még a berendezés kikapcsolása után is forrók egy ideig. A karbantartási és beállítási munkák előtt hagyja lehűlni a motort.
 7. Ha a gép működése szokatlan zajokkal vagy vibrációval jár, azonnal állítsa le a motort, húzza ki a gyújtókábelét, és keresse meg az okot. A szokatlan zajok és vibrációk alapvetően figyelmeztető jelek.
 8. Csak a gyártó által engedélyezett csatlakozókat és tartozékokat használjon.
- Ennek az előírásnak a figyelmen kívül hagyása személyi sérüléseket vonhat maga után.
9. Tartsa karban a gépet. Ellenőrizze, hogy az alkatrészek mozgás közben megfelelően állnak-e, illetve nem blokkoltak-e. Ellenőrizze, hogy nincs-e törött alkatrész, vagy hogy nem áll-e fenn olyan állapot, amely a gép működését befolyásolhatja. Sérülés esetén javítsa meg a gépet használat előtt. Számos baleset a nem megfelelően karbantartott felszerelések miatt következik be.
 10. A tűzveszély csökkentése érdekében tartsa fűtől, levelektől, felesleges zsirtól és rozsdakéregtől mentesen a motort és a hangtompítót.
 11. A vágószerszámokat tartsa éles és tiszta állapotban. A szakszerűen karbantartott éles vágószerszámok kevésbé blokkolnak és könnyebben irányíthatók.
 12. A gépet semmiképpen ne öntse le vagy permetezze be vízzel vagy egyéb folyadékkal. A kormányrészt tartsa szárazon, tisztán és lerakódásoktól mentesen. Minden használat után végezzen tisztítást.
 13. Tartsa be az üzemanyagok, az olaj és hasonló szabályszerű ártalmatlanítására vonatkozó környezetvédelmi törvényeket és előírásokat.
 14. Ügyeljen arra, hogy az üzemen kívül helyezett gépet gyerekek ne érhessek el, tovább nem megengedett, hogy a gépet olyan személyek kezeljék, akik nem ismerik a gépet és ezeket az útmutatókat. Veszélyes lehet, ha a gépet nem megfelelő képzettséggel használja.
 15. Ha sérült a hangtompító, le kell cserélni.
 16. Használat előtt minden esetben ellenőrizze szemrevételezéssel, hogy a munkaszerszámok lés a csapszegek nem használódtak-e el, vagy nem sérültek-e. A kiegyensúlyozatlanság elkerülése érdekében az elhasználot vagy sérült munkaszerszámokat és csapszegeket csak készletben szabad cserélni. A géppel csak nappali fényben vagy megfelelő mesterséges megvilágítás mellett dolgozzon.
 17. Lehetőleg kerülje a készülék használatát nedves fűben, vagy legyen különösen óvatos, hogy elkerülje az elcsúszást.
 18. A gépet csak lépéstempóban vezesse.
 19. Lejtős terepen átlósan dolgozzon, soha ne felfelé vagy lefelé.
 20. Legyen különösen óvatos, ha a lejtős terepen irányt változtat.
 21. Ne dolgozzon a készülékkel túl meredek lejtőn.
 22. Legyen különösen óvatos, ha a géppel megfordul, vagy amikor maga felé húzza.

23. Soha ne használja a gépet sérült vagy hiányzó védőberendezésekkel, pl. terelőlapok és/vagy felfogó szerkezet nélkül.
24. Mielőtt elindítja a motort, válassza le az összes munkaszerszámot és meghajtást.
25. Óvatosan működtesse az indítókart, a gyártó megjegyzéseinek megfelelően. Ügyeljen arra, hogy lába kellő távolságban legyen a munkaszerszám(ok)tól.
26. A motor indításakor vagy járatásakor ne billentse meg a gépet, kivéve, ha a folyamat során meg kell emelnie a gépet. Ebben az esetben csak annyira billentse meg, amennyire feltétlenül szükséges, és csak a kezelőtől távolabb eső oldalát emelje meg.
27. Ne indítsa el a motort, ha a kivető csatorna előtt áll.
28. Amikor kijáratja a motort, zárja el a fojtó csapantyút, ha a motor benzin-elzáró csappal rendelkezik, akkor azt a talajlevegőztetés és gyepszelölőztetés végeztével el kell zárni.
29. Állítsa le a motort, húzza le a gyertyapipát, és akkumulátorról indítható gépeken vegye ki a gyújtáskulcsot is:
 - ha a gépet elhagyja
 - mielőtt utántölti az üzemanyagot
30. Állítsa le a motort, húzza le a gyertyapipát, és akkumulátorról indítható gépeken vegye ki a gyújtáskulcsot is:
 - mielőtt megszünteti a torlaszokat vagy a kivető csatorna eltömődéseit,
 - mielőtt ellenőrzést, tisztítást vagy egyéb munkálatokat végez a gépen,
 - ha idegen testet talál. Vizsgálja meg a gépet, hogy nem sérült-e, és végezze el rajta a szükséges javításokat, mielőtt újra beindítja és dolgozni kezd vele,
 - ha a gép szokatlanul erősen rázkódni kezd (azonnal vizsgálja meg)

Javítási utasítások

Tisztítás, javítás, ellenőrzés vagy beállítás előtt kapcsolja le a motort, és bizonyosodjon meg róla, hogy a gép minden mozgó alkatrésze leállt. Húzza ki a gyújtókábelt, és helyezze el a gyújtógyertyától távol, ezzel elkerülve a véletlen beindítást. A gép karbantartását képzett személyzettel végeztesse, kizárólag eredeti pótkatrészek használatával. Ezzel biztosítható, hogy a gép biztonsága fennmaradjon.

6. Műszaki adatok

Motortípus	Egyhengeres; négyütemű
Lökettérfogat	212 cm ³
M a x motorteljesítmény	4,1 kW
Üzemi fordulatszám	3400 min ⁻¹
Üzemanyag	Ólommentes benzin
Tartály térfogata	3,6 l
Motorolaj	10W 30 / SAE 30
Gyújtógyertya	F7RTC
Tartály térfogata / olaj	0,6 l
Mélységbeállítás	+10 / -12
Munkaszélesség	400 mm
Kések száma	15
Kés átmérője	165
A gyújtótartály térfogata	40 l
Tömeg	28,2 kg

A műszaki változtatás jogát fenntartjuk!

Információk a vonatkozó szabványok szerint mért zajképződési értékekhez:

Hangnyomásszint L_{pA}	= 78,6 dB
Hangteljesítményszint L_{WA}	= 100,5 dB
K_{pA} mérési bizonytalanság	= 1,9 dB

Viseljen hallásvédőt.

A zaj következtében hallásvesztésre kerülhet sor.

Vibráció:

Rezgés, A_{hv} (bal/jobb)	= 8,38 m/s ²
K_{pA} mérési bizonytalanság	= 1,5 m/s ²

Csökkentse minimális szintre a zajképződést és a vibrációt!

- Csak kifogástalan állapotban lévő eszközöket használjon.
- Rendszeresen végezze el a készülék karbantartását és tisztítását.
- Munkamódszerét igazítsa a készülékhez.
- Ne terhelje túl a készüléket.
- Szükség szerint ellenőriztesse a készüléket.
- Kapcsolja ki a készüléket, ha nem használja.
- Viseljen kesztyűt.

7. Kicsomagolás

⚠ Figyelem!

A készülék és a csomagolóanyag nem játékszer! Ne engedje, hogy a gyermekek a műanyag zacskókkal, fóliákkal és apró részekkel játszzanak! Lenyelés és fulladás veszélye áll fenn!

- Nyissa ki a csomagolást, és óvatosan vegye ki a készüléket.
- Távolítsa el a csomagolóanyagot, valamint a csomagolási/szállítási biztosítékokat (ha vannak).
- Ellenőrizze, hogy hiánytalan-e a szállítmány.
- Ellenőrizze a készülék és a tartozékok szállításból eredő sérüléseit.
- Lehetőség szerint a jótállási idő leteltéig őrizze meg a csomagolást.

8. Üzembe helyezés előtt

Összeszerelés

⚠ Figyelem!

Az üzembe helyezés előtt feltétlenül szerelje össze teljesen a készüléket!

A vezetőrúd felszerelése (3 - 9. ábra)

- Szerelje fel az alsó tolókegyelt (3) a 3 + 4. ábrán látható módon. Rögzítse a kegyelt négy darab hatlapfejű csavarral (E, F), két alátéttel (G), két műanyag csillaganyával (4) és két biztosító anyával (D).
- Kösse össze a felső tolókegyelt (fogantyú) (1) az alsó tolókegyellel (3). Ehhez használja a két műanyag csillaganyát (4) a hozzájuk tartozó hatlapfejű csavarokkal (F) és alátétekkel (G) (5 + 6. ábra)
- Rögzítse a berántó zsinór tartóját (B) a kormányrúd jobb oldalára a 7. ábrán látható módon.
- Rögzítse a kábeleket a tolókegyelen lévő két belcsíptetővel (A). (8. + 9. ábra)

Gyűjtőtartály felszerelése (10 - 11. ábra)

- Emelje fel a kivetőfedelet (11. ábra / 6. poz.) az egyik kezével, és akassza be felülről a gyűjtőtartályt (11. ábra / 5. poz.) a másik kezével a markolatnál fogva. Figyelem! A gyűjtőtartály beakasztását leállított motornál kell végezni, a henger nem foroghat!

A gyeplazító magasságának beállítása (12. ábra)

A lazítási mélységet a mélységbeállítóval (10) kell beállítani. Ehhez fordítsa el a mélységbeállítót (10) kissé balra vagy jobbra, hogy beállítsa a kívánt munkamélységet. A mélységbeállítás +5 és -15 mm között fokozatmentesen állítható.

9. Kezelés

⚠ Figyelem!

A motort olaj nélkül szállítjuk. Az üzembe helyezés előtt ezért feltétlenül töltsse fel olajjal. A motor olajszintjét minden munka előtt ellenőrizze.

A berendezés elindítása

A motor az akaratlan működésbe lépés elkerülésére motorfékkel van ellátva (1. ábra, 1. tétel), amelyet üzem közben mindig működtetni kell, különben a motor leáll.

Figyelem: Amikor elengedi a motorfékkart, annak vissza kell állnia a kiindulási pozíciójába, és a motornak le kell állnia. Ha ez nem történik meg, a berendezést nem szabad használni.

1. Állítsa a főkapcsolót „ON” kapcsolási helyzetbe (14. ábra / a poz.), és ezután nyissa ki a benzincsapot (c poz.). Ehhez állítsa a csapot „BE” állásba.
2. Állítsa a szivatókart (14. ábra / b poz.) „Szivató” állásba. Megjegyzés: A szivatásra a meleg motor újbóli indítása esetén nincs szükség.
3. Működtesse a motorfékkart (13. ábra), és húzza meg erősen az indító berántó zsinórt (14. ábra), amíg a motor be nem indul.
4. Rövid ideig melegítse be a motort, majd állítsa a szivatókart (14. ábra / b poz.) „RUN” állásba.

Figyelem: A berántót először mindig lassan húzza ki, míg ellenállást nem érez, majd ezután rántsa meg gyorsan az indításhoz. Az indító berántó zsinórt a sikeres indítás után ne engedje visszahúzódní

Figyelem: A gyepszellőztető henger forog, ha motort elindította.

Figyelem! Soha ne nyissa fel a kivetőfedelet, ha a motor még jár. A járó henger sérüléseket okozhat. Mindig gondosan rögzítse a kivetőfedelet. A húzórugó visszacsapja a „Zár” pozícióba!

A vezetőfogantyú által adott biztonsági távolságot a ház és a kezelő között folyamatosan tartsa be. Ha emelkedőn vagy lejtőn dolgozik vagy irányt változtat, legyen különösen óvatos. Ügyeljen rá, hogy biztosan álljon a lábán, viseljen csúszásbiztos, barázdált talpú cipőt és hosszú nadrágot. Lejtős terepen mindig átlósan dolgozzon.

15 fokosnál erősebb lejtőkön a gyeplazítót biztonsági okokból nem szabad használni. Különösen óvatosan járjon el ha hátrafelé mozgatja vagy húzza a berendezést, botlásveszély!

Gyepet szellőztetni

A gyeptisztítás során a gyeptisztító kése felsérti a gyeptisztító felületét és a gyepszőnyeget. Ezáltal a gép eltávolítja a mohát, a mulcsot és a gázt, és átvágja a felületen fekvő hajszálygököket.

Ezáltal a levegő, a fény, a víz és a tápanyagok ismét jobban eljutnak a gyeptisztító gyökereihez, amely ettől jobban és dúsabban nő. A hajszálygökök átvágása emellett serkenti a gyeptisztító növekedését is. Ez javítja a gyeptisztító ellenálló képességét.

Gyepet szellőztetni évente legfeljebb két alkalommal ajánlott.

Ideális esetben áprilisban/májusban és szeptemberben/októberben.

A gyepel borított felületet a gyeptisztítás után trágyázza meg és öntözze, mert ez még jobb eredményekhez vezet.

A helyes munkavégzésre vonatkozó információk

A munkát a területek átfedésével ajánlott végezni. Hogy vágás után a gyeptisztító egyenletesebb legyen, a lehető legegyszerűbb pályán vezesse a berendezést. Ennek során a pályák mindig fedjék egymást néhány centiméterrel, hogy ne maradjanak ki sávok. A gyeptisztítást először hosszanti irányban, majd második lépésként keresztirányban végezze, így sakktabla-mintázatot hozva létre rajta.

Ha munka közben fűmaradékot lát, akkor ürítse ki a gyűjtőtartályt. Figyelem! A gyűjtőtartály kivétele előtt kapcsolja ki a motort, és várja meg, amíg a henger leáll!

A gyeptisztítás után vesse újra a kopár vagy fűvel gyéren benőtt területeket.

A gyűjtőtartály kiakasztásához egyik kezével emelje meg a kivetőfedeleket, másik kezével vegye ki a felfogósákat! A gyeptisztításának gyakorisága alapvetően a fű növekedési mértékétől és a talaj keménységétől függ. Tartsa tisztán a berendezés alsó részét, és feltétlenül távolítsa el a rátapadt földet és fűvet. A lerakódások megnehezítik az indítási folyamatot és károsan befolyásolják a minőséget. Lejtős terepen a pálya átlós legyen. Mielőtt bármilyen ellenőrzést végez a hengeren, állítsa le a motort.

Figyelem! A henger a motor kikapcsolása után még néhány másodpercig tovább forog. Soha ne kísérelje meg leállítani a hengert. Ha a mozgó henger akadályba ütközik, állítsa le a készüléket, és várja meg, amíg a henger teljesen leáll. Ezután ellenőrizze a henger állapotát. Ha sérülést tapasztal, cserélje ki.

10. Karbantartás és tisztítás

Tisztítás

- A védőberendezéseket, levegőnyílásokat és a motorházat tartsa portól és szennyeződéstől mentesen, amennyire csak lehetséges. A készüléket törölje le tiszta ronggyal, vagy fúvassa ki alacsony nyomású sűrített levegővel.
- Azt javasoljuk, hogy a készüléket minden használat után tisztítsa meg.
- Rendszeresen tisztítsa meg a készüléket egy nedves ruhával és egy kis kenőszappannal. Ne használjon tisztító- vagy oldószereket, mivel ezek kikezdehetik a készülék műanyag alkatrészeit. Ügyeljen arra, hogy ne juthasson víz a készülék belsejébe.
- A tűzveszély elkerülése érdekében tartsa a motort, a kipufogót és az üzemanyagtartály környékét fűtől, szalmától, mohától és falevélről mentesen, és ügyeljen a kijutó zsirra.

Karbantartás

- Az elhasznált vagy sérült kések hengert szakemberrel cseréltesse ki.
- Gondoskodjon arról, hogy az összes rögzítőelem (csavar, anya, stb.) megfelelően meg legyen húzva, mert így tud biztonságosan dolgozni a gyeplazítóval.
- A gyeplazítót száraz helyen tárolja.
- A hosszú élettartam érdekében az összes csavarkötést, valamint a kerekeket és a tengelyeket is meg kell tisztítani és be kell olajozni.
- A gyeplazító rendszeres ápolása nem csak a tartósság és a teljesítmény fenntartásának záloga, hanem hozzájárul a gyeptisztító alapos és egyszerű fellazításához is.

- Az idény végén végezze el a gyeplazító általános felülvizsgálatát, és távolítsa el a felgyűlt lerakódásokat. Az idény kezdetén mindig feltétlenül ellenőrizze a gyeplazító állapotát. Ha a készüléken javítást kell végezni, forduljon vevőszolgálatunkhoz.
- Rendszeresen ellenőrizze, hogy a felfogó szerkezet nem kopott-e, illetve nem sérültek-e egyes alkatrészei.
- Rendszeresen vizsgálja meg a gépet, és a biztonság kedvéért cserélje le az elhasználódott vagy sérült alkatrészeit.
- Ha le kell ürítenie az üzemanyagtartályt, akkor ezt a szabadban végezze. A leeresztett üzemanyagot kifejezetten üzemanyag tárolására szolgáló edényben tárolja, vagy ártalmatlanítsa különös gondossággal.

A levegőszűrő karbantartása

Ha szennyezett a levegőszűrő, kevesebb levegő jut a porlasztóba, és csökken a motor teljesítménye. Ezért a rendszeres ellenőrzés elengedhetetlen. A légszűrőt 50 üzemóránként ellenőrizni kell, és szükség esetén meg kell tisztítani. Nagyobb portartalmú levegő esetén a levegőszűrőt többször ellenőrizze.

- Szerelje ki a légszűrőt a 15 + 16. ábrán látható módon.
- A levegőszűrőt sűrített levegővel vagy kiporolással tisztítsa meg.
- Az összeszerelés fordított sorrendben történik

Figyelem: A légszűrőt soha ne tisztítsa benzinnel vagy gyúlékony gyúlékony oldószerekkel.

A gyújtógyertya karbantartása/cseréje

Először 10 üzemóra után ellenőrizze, hogy a gyújtógyertya nem szennyezett-e, és szükség esetén tisztítsa meg rézszűrű kefével. A gyújtógyertya karbantartását ezután 50 üzemóránként végezze.

- Csavaró mozdulattal húzza le a gyertyapipát (17. ábra).
- Vegye ki a gyújtógyertyát gyertyakulccsal (18. ábra).
- Az összeszerelés fordított sorrendben történik.

Szervizinformációk

Vegye figyelembe, hogy ennél a terméknél a következő alkatrészek használati vagy természetes kopásnak kitett elemek, illetve a következő alkatrészekre használati anyagokként van szükség.

Kopóalkatrészek*: Szénkefék

* nem szerepel kötelezően a szállított elemek között!

Pótalkatrészeket és tartozékokat szervizközpontunktól vásárolhat. Ehhez skennelje be a címlapon található QR-kódot.

11. Tárolás

A készülék tárolásának előkészítése **Figyelmeztető megjegyzés: A benzint ne távolítsa el zárt helyiségben, tűz közelében vagy dohányzás közben. A gázgökök robbanáshoz vezethetnek, vagy tüzet okozhatnak.**

1. A benzintartályt egy benzinleszívó szivattyúval ürítse ki.
2. Indítsa el a motort, és hagyja járni mindaddig, amíg a maradék benzin is elhasznáódik.
⚠ FIGYELMEZTETÉS: A gépet soha ne tárolja feltöltött benzintartállyal olyan épületben, ahol a benzingőz nyílt lánggal vagy szikrával kerülhet érintkezésbe!
3. Minden szezon után végezzen olajcserét. Ehhez távolítsa el a régi motorolajat a meleg motorból, és töltsön be újat.
4. Távolítsa el a gyújtógyertyát a hengefejről. Egy olajkannával töltsön kb. 20 ml olajat a hengerbe. Lassan húzza meg az indítófogantyút, úgy hogy az olaj a hengert belülről védje. Csavarja vissza a gyújtógyertyát.
5. Tisztítsa meg a henger hűtőbordáit és a házat.
6. Tisztítsa meg a teljes készüléket, ezzel ápolva a festékréteget.
7. A berendezést jól szellőző helyen tárolja.

A berendezés előkészítése szállításra

1. A benzintartályt egy benzinleszívó szivattyúval ürítse ki.
2. Hagyja járni a motort mindaddig, amíg a maradék benzin is elhasznáódik.
3. A motorolajat meleg motornál eressze le.
4. Távolítsa el a gyertyapipát a gyújtógyertyáról.
5. Tisztítsa meg a henger hűtőbordáit és a házat.
6. Szükség esetén szerelje ki a tolokengyelt. Ügyeljen arra, hogy a berántózsínőr ne törjön meg.

12. Ártalmatlanítás és újrahasznosítás

A csomagolásra vonatkozó megjegyzések



A csomagolóanyagok újrahasznosíthatók. Kérjük, ártalmatlanítsa a csomagolásokat környezetbarát módon.

Az elhasználdott készülék ártalmatlanítási lehetőségeiről a helyi önkormányzatnál tájékozódhat.

Üzemanyagok és olajok



- A készülék ártalmatlanítása előtt le kell üríteni az üzemanyagtartályt és a motorolaj tartályát!
- Az üzemanyag és a motorolaj nem minősül kommunális hulladéknak, és nem szabad a csatornába önteni, ezek szelektíven gyűjtendőek, illetve le kell adni őket ártalmatlanításra!
- Az üres olajoskannákat és üzemanyagtartályokat ártalmatlanítsa környezetbarát módon.

13. Hibaelhárítás

Üzemzavar	Lehetséges ok	Megoldás
A motor nem indul be	Nem nyomta le a motorfékkart	Nyomja meg a motorfékkart
	Meghibásodott a gyújtógyertya.	Cserélje ki a gyújtógyertyát
	Üres az üzemanyagtartály	Töltsön be üzemanyagot
	Zárva van a benzincsap	Nyissa ki a benzincsapot
Csökken a motor teljesítménye	Túl kemény a talaj	Helyesbítse a gyeplazító magasságát
	Eltömődött a gyeplazító háza	Tisztítsa meg a házat
	Túlságosan kopott a kés	Cserélje le a kést
Nem megfelelő a gyepszellőztetés minősége	Elkopott a kés	Cserélje le a kést
	Helytelen a gyeplazítás magassága	Helyesbítse a gyeplazító magasságát
A motor jár, de a késes henger nem forog	Elszakadt a fogasszív	ellenőriztesse a vevőszolgálat szervizével

Objaśnienie symboli na urządzeniu

	<p>Uwaga! Przed uruchomieniem przeczytać instrukcję obsługi.</p>
	<p>Osobom trzecim (oraz zwierzętom) nie pozwalać zbliżyć się do strefy zagrożenia.</p>
	<p>Ważne. Gorące elementy. Zachować odstęp.</p>
	<p>Ostre narzędzia robocze – Uważać, by nie zaciąć się w palce u rąk lub nóg - Przed konserwacją należy odkręcić końcówkę przewodu świecy zapłonowej</p>
	<p>Ważne. Spaliny są bardzo trujące, dlatego nie eksploatować silnika w niewentylowanych pomieszczeniach.</p>
	<p>Nigdy nie wertykulować/wietrzyć podczas opadów deszczu!</p>
	<p>Nosić ochronę słuchu i wzroku.</p>
	<p>Uwaga gorąca powierzchnia - niebezpieczeństwo poparzenia</p>
	<p>UWAGA! Materiały eksploatacyjne są łatwopalne i wybuchowe - niebezpieczeństwo poparzenia</p>
	<p>Przed uruchomieniem należy wlać olej i paliwo</p>
	<p>Kontrolować poziom oleju</p>

	Zasysacz włączony/wyłączony
	Zawór paliwa otwarty/zamknięty
	Produkt jest zgodny z obowiązującymi europejskimi dyrektywami.

Spis treści:	Strona:
1. Wprowadzenie	140
2. Opis urządzenia (rys. 1 - 2)	140
3. Zakres dostawy (poz. 1 - 14, A - H)	140
4. Użytkowanie zgodne z przeznaczeniem	140
5. Ogólne wskazówki dotyczące bezpieczeństwa	141
6. Dane techniczne	144
7. Rozpakowanie	145
8. Przed uruchomieniem	145
9. Obsługa	145
10. Konserwacja i czyszczenie	147
11. Przechowywanie	148
12. Utylizacja i ponowne wykorzystanie	148
13. Pomoc dotycząca usterek	149
14. Deklaracja zgodności	162

1. Wprowadzenie

Producent:

Schepach GmbH
Günzburger Straße 69
D-89335 Ichenhausen

Szanowny Kliencie,

Życzymy dużo satysfakcji i powodzenia podczas pracy z nowym urządzeniem.

Wskazówka:

Zgodnie z obowiązującą ustawą o odpowiedzialności cywilnej za produkt, producent nie odpowiada za szkody powstałe przy tym urządzeniu lub przez to urządzenie w przypadku:

- Nieprawidłowa obróbka.
- Nieprzestrzeganie instrukcji obsługi,
- napraw wykonywanych przez osoby trzecie, specjalistów nieautoryzowanych,
- montażu i wymiany nieoryginalnych części zamiennych,
- Użytkowanie niezgodne z przeznaczeniem.
- Awarie instalacji elektrycznej w przypadku nieprzestrzegania przepisów elektrycznych oraz postanowień VDE 0100, DIN 57113 / VDE0113.

Przestrzegać:

Przed przystąpieniem do montażu i uruchomienia przeczytać cały tekst instrukcji obsługi.

Instrukcja obsługi ma na celu ułatwienie zapoznania się z urządzeniem i wykorzystania możliwości użytkowania go zgodnie z przeznaczeniem.

Instrukcja obsługi zawiera ważne wskazówki dotyczące bezpiecznej, fachowej i ekonomicznej pracy z niniejszym urządzeniem oraz sposobu unikania zagrożeń, oszczędności kosztów napraw, redukcji czasów przestoju i zwiększenia niezawodności i trwałości urządzenia.

Dodatkowo oprócz zasad bezpieczeństwa zawartych w niniejszej instrukcji obsługi należy przestrzegać przepisów danego kraju obowiązujących dla eksploatacji urządzenia.

Instrukcję obsługi przechowywać przy urządzeniu, w torebce plastikowej chroniącej przed zanieczyszczeniem i wilgocią. Każda osoba obsługująca musi przeczytać ją przed przystąpieniem do pracy i dokładnie jej przestrzegać. Przy urządzeniu mogą pracować wyłącznie osoby, które zostały przeszkolone w zakresie użytkowania urządzenia i poinstruowane o związanych z tym zagrożeniach.

Przestrzegać ustawowego wieku minimalnego.

Oprócz wskazówek bezpieczeństwa zawartych w niniejszej instrukcji obsługi i specjalnych przepisów danego kraju należy przestrzegać ogólnie uznanych zasad technicznych dotyczących eksploatacji urządzeń o tej samej budowie.

Nie ponosimy odpowiedzialności za wypadki ani szkody powstałe wskutek nieprzestrzegania niniejszej instrukcji oraz wskazówek dotyczących bezpieczeństwa.

2. Opis urządzenia (rys. 1 - 2)

1. Uchwyt
2. Dźwignia hamulca silnikowego
3. Dolny pałęk do prowadzenia
4. Nakrętka gwiazdkowa z tworzywa sztucznego
5. Kosz wychwytyjący
6. Kłapa wyrzutowa
7. Osłona pasa
8. Koła
9. Prętowy wskaźnik poziomu oleju
10. Regulacja wysokości roboczej
11. Korek wlewu paliwa
12. Osłona filtra powietrza
13. Rozrusznik linkowy

3. Zakres dostawy (poz. 1 - 14, A - H)

- A. Zacisk kablowy (1x)
- B. Uchwyt do podciągania liny (1x)
- C. -
- D. Nakrętka zabezpieczająca
- E. Śruba sześciokątna M8x25
- F. Śruba sześciokątna M8x15
- G. Podkładka
- H. Wał nożowy

4. Użytkowanie zgodne z przeznaczeniem

Urządzenie jest używane jako wertykulator. Wałek wertykulatora służy do wrywania z ziemi mchu i chwastów wraz z korzeniami oraz spulchniania gleby. Dzięki temu trawnik może lepiej wchłaniać substancje odżywcze i zostaje oczyszczony. Zalecamy wertykulować trawnik wiosną (kwiecień) i jesienią (październik).

Wertykulator jest przeznaczony tylko do użytku prywatnego w ogrodzie przydomowym i ogródkach amatorskich.

Pod pojęciem wertykulatorów dla ogrodów przydomowych i ogródków amatorskich rozumie się takie urządzenia, których roczne użytkowanie z reguły nie przekracza 10 godzin i są stosowane głównie do pielęgnacji powierzchni trawiastych i trawników, jednak nie na terenie obiektów publicznych, parków, obiektów sportowych ani w gospodarce rolnej i leśnej.

Przestrzeganie dołączonej przez producenta instrukcji użytkownika jest warunkiem prawidłowego użytkowania wertykulatora. Instrukcja użytkownika zawiera również warunki eksploatacji, konserwacji i utrzymania urządzenia.

⚠ Ostrzeżenie! Ze względu na niebezpieczeństwo uszkodzenia ciała użytkownika wertykulatora nie wolno stosować jako rozdrabniacza do rozdrabniania gałęzi ani ścinków żywoplotu. Ponadto wertykulatora nie wolno używać jako glebogryzarki ani do wyrównywania wzniesień terenu, np. kretowisk.

Ze względów bezpieczeństwa wertykulatora nie wolno używać jako agregatu napędowego dla wszelkiego rodzaju innych narzędzi roboczych i zestawów narzędzi.

Maszynę wolno użytkować wyłącznie zgodnie z jej przeznaczeniem. Każde użycie wykraczające poza to jest niezgodne z przeznaczeniem. Za wynikające z tego szkody i obrażenia wszelkiego rodzaju odpowiada użytkownik/operator, a nie producent.

Należy pamiętać, że zgodnie z przeznaczeniem nasze urządzenia nie zostały skonstruowane do użytku komercyjnego, rzemieślniczego lub przemysłowego. Nie ponosimy odpowiedzialności w przypadku, gdy urządzenie jest stosowane w zakładach komercyjnych, rzemieślniczych i przemysłowych oraz do podobnych działalności.

5. Ogólne wskazówki dotyczące bezpieczeństwa

Ogólna przepisy bezpieczeństwa

Proszę zapoznać się z maszyną.

Należy przeczytać ze zrozumieniem podręcznik użytkownika i odczytać oznaczenia na maszynie.

Proszę dowiedzieć się, w jaki sposób i do jakich celów stosuje się maszynę. Przeanalizować potencjalne zagrożenia związane z użytkowaniem maszyny.

Proszę dowiedzieć się, w jaki sposób steruje się maszyną i jak się ją prawidłowo obsługuje. Proszę dowiedzieć się, w jaki sposób można szybko zatrzymać lub wyłączyć maszynę i urządzenia sterownicze.

Należy przeczytać ze zrozumieniem wszystkie zalecenia i wskazówki dotyczące bezpieczeństwa znajdujące się w oddzielnym dołączonym do maszyny podręczniku użytkownika. Nie próbować obsługiwać maszyny bez posiadania rzetelnej wiedzy na temat obsługi i konserwacji silnika oraz możliwości zapobiegania urazom i/lub szkodom materialnym.

Bezpieczeństwo na stanowisku pracy

Nie uruchamiać ani nie pozostawiać działającego silnika w zamkniętych pomieszczeniach. Spaliny są niebezpieczne i zawierają tlenek węgla, bezwonny i trujący gaz.

Urządzenie to obsługiwać wyłącznie w dobrze wentylowanym obszarze na zewnątrz.

Nigdy nie obsługiwać maszyny, jeśli nie ma dostatecznej widoczności lub dostatecznego oświetlenia. Nigdy nie obsługiwać maszyny na stromych zboczach. Zawsze pracować poziomo w stosunku do podłoża, nigdy od góry do dołu.

Bezpieczeństwo osób

1. Nigdy nie obsługiwać maszyny, gdy jest się pod wpływem narkotyków, alkoholu lub jakichkolwiek produktów leczniczych, które mogłyby wpłynąć na zdolność prawidłowej obsługi maszyny.
2. Nosić odpowiednią odzież. Nosić długie spodnie, buty z wysoką cholewką i rękawice. Nie nosić luźnych ubrań, krótkich spodenek ani jakiegokolwiek rodzaju biżuterii. Długie włosy związać na wysokości ramion. Włosy, ubranie i rękawice zawsze trzymać z dala od części będących w ruchu. Luźne ubranie, biżuteria lub długie włosy mogą wkręcić się w części będące w ruchu.
3. Stosować środki ochrony. Zawsze stosować ochronę oczu.
4. Takie środki ochrony jak maska przeciwpyłowa, kask ochronny lub nauszniaki ochronne, których można użyć w stosownych warunkach, zmniejszają szkody na osobach.

5. Przed uruchomieniem maszyny należy ją sprawdzić. Nie usuwać oddzielających urządzeń zabezpieczających i utrzymywać je na miejscu. Upewnić się, że wszystkie nakrętki, śruby itp. są mocno dokręcone.
6. Pod żadnym pozorem nie obsługiwać maszyny, jeśli wymaga ona naprawy lub uległ uszkodzeniu jej układ mechaniczny.
7. Uszkodzone, brakujące lub niedziałające sprawnie części wymienić przed użyciem maszyny. Sprawdzić szczelność. Utrzymywać bezpieczne warunki pracy.
8. Pod żadnym pozorem nie manipulować przy zabezpieczeniach. Regularnie sprawdzać ich sprawność działania.
9. Nie wolno stosować maszyny, jeśli nie można jej włączyć lub wyłączyć wyłącznikiem silnikowym. Maszyny napędzane benzyną, którymi nie można sterować za pośrednictwem wyłącznika silnikowego, są niebezpieczne i należy je wymienić.
10. Przed uruchomieniem regularnie sprawdzać, czy klucze zwykłe lub klucze płaskie zostały usunięte z maszyny. Klucz płaski lub klucz zwykły, który pozostały na obracającej się części, mógłby spowodować szkody na osobach.
11. Zachowywać czujność i podczas pracy maszyny kierować się zdrowym rozsądkiem.
12. Nie pracować ze zbyt mocnym wychyleniem do przodu. Nie obsługiwać maszyny na bosą czy też w sandałach ani podobnym, lekkim obuwiu. Nosić buty ochronne, chroniące stopy i poprawiające stabilność na śliskich powierzchniach.
13. Stale pilnować stabilnej pozycji i równowagi. Pozwala to na lepszą kontrolę maszyny w niespodziewanych sytuacjach.
14. Unikać niezamierzonego uruchomienia. Przed transportem maszyny lub pracami związanymi z konserwacją lub utrzymaniem urządzenia w sprawności upewnić się, że silnik został wyłączony. Transport maszyny lub prace związane z konserwacją lub utrzymaniem maszyny w sprawności przy pracującym silniku może prowadzić do wypadków.
15. Sprawdzać teren, na którym ma zostać zastosowana maszyna, i usunąć kamienie, patyki, druty i inne ciała obce, które mogłyby zostać pochwycone, a następnie wyrzucone.
16. Jeżeli urządzenia z wyrzutem tylnym i odsłoniętymi rolkami tylnymi są obsługiwane bez systemu przechwytyjącego, należy nosić pełną ochronę oczu.
17. Nie włączać silnika spalinowego w zamkniętych pomieszczeniach, w których może zbierać się niebezpieczny tlenek węgla.

Bezpieczeństwo podczas obchodzenia się z materiałami eksploatacyjnymi

△ OSTRZEŻENIE: Benzyna jest wysoce łatwopalna!

1. Paliwo jest łatwopalne i w razie zapłonu jego opary mogą wybuchnąć. Podczas używania paliwa podejmować odpowiednie działania, mające na celu obniżenie ryzyka poważnych szkód na osobach.
2. Podczas napełniania lub opróżniania zbiornika przebywać w czystym, dobrze wentylowanym obszarze na zewnątrz i stosować dopuszczony pojemnik zbiorczy na paliwo. Nie palić. Unikać iskier zapłonowych, otwartych płomieni oraz innych źródeł zapłonu w pobliżu obszaru, gdzie odbywa się napełnianie paliwem lub praca urządzenia. Pod żadnym pozorem nie napełniać zbiornika w budynku.
3. Uziemione, przewodzące przedmioty, takie jak narzędzia, trzymać z dala od nieosłoniętych, znajdujących się pod napięciem elementów elektrycznych oraz przyłączy w celu uniknięcia iskrzenia lub przeskoku iskry. Mogłyby one zapalić gaz spalinowy lub opary.
4. Zawsze wyłączać silnik i przed napełnieniem zbiornika pozostawić go do ostygnięcia. Pod żadnym pozorem nie zdejmować pokrywki zbiornika ani nie napełniać paliwem przy pracującym lub rozgrzanym silniku. Nie obsługiwać maszyny, jeśli układ paliwowy jest nieszczelny.
5. Pokrywkę zbiornika otwierać delikatnie, by spuścić z niego ciśnienie.
6. Nie przepelniać zbiornika (do ok. 1,5 cm poniżej króćca wlewowego w celu pozostawienia przestrzeni na wypadek rozszerzenia się paliwa z powodu ciepła wytwarzanego przez silnik).
7. Pokrywkę zbiornika i pojemnika założyć dobrze z powrotem i zetrzeć rozlane paliwo. Pod żadnym pozorem nie obsługiwać urządzenia, jeśli pokrywka zbiornika nie jest zamocowana.
8. Unikać źródeł zapłonu przy rozlanym paliwie. Nie próbować uruchamiać silnika, jeśli paliwo się rozlało. Zamiast tego usunąć maszynę z danego obszaru i unikać źródeł zapłonu, dopóki opary paliwa się nie ulotnią.

9. Paliwo przechowywać w samodzielnie przygotowanych i dopuszczonych do tego celu pojemnikach.
10. Paliwo przechowywać w chłodnym, dobrze wentylowanym miejscu, zabezpieczone przed iskrami zapłonowymi, otwartymi płomieniami oraz innymi źródłami zapłonu.
11. Paliwa lub maszyny ze zbiornikiem napełnionym paliwem pod żadnym pozorem nie przechowywać w budynku, w którym gazy spalinowe mogłyby zetknąć się z iskrami zapłonowymi, otwartymi płomieniami lub innymi źródłami zapłonu, takimi jak podgrzewacze wody, piekarniki, suszarki itp. Przed przechowywaniem w budynku pozostawić silnik do ostygnięcia.
12. Jeżeli wyciekło paliwo, nie można podejmować próby uruchomienia silnika. Zamiast tego, maszynę należy usunąć z powierzchni zabrudzonej paliwem. Należy unikać wszelkich prób zapłonu do momentu całkowitego ulotnienia się oparów benzyny.
13. Ze względów bezpieczeństwa zbiornik benzyny oraz inne zatyczki zbiornika należy wymienić w razie uszkodzenia.
6. Unikać kontaktu z gorącym paliwem, olejem, gazami spalinowymi i gorącymi powierzchniami. Nie dotykać silnika ani tłumika. Części te podczas pracy bardzo mocno się nagzewają. Są również gorące przez krótki czas po wyłączeniu urządzenia. Przed przystąpieniem do wykonywania czynności związanych z konserwacją lub ustawieniami pozostawić silnik do ostygnięcia.
7. Jeśli maszyna wydaje nietypowe odgłosy lub wibracje w nietypowy sposób, natychmiast wyłączyć silnik, odłączyć kabel zapłonowy i odnaleźć przyczynę. Nietypowe odgłosy lub wibracje są zasadniczo znakiem ostrzegawczym.
8. Stosować wyłącznie przyłącza i wyposażenie dopuszczone przez producenta. Niestosowanie się do tego zalecenia może prowadzić do szkód na osobach.
9. Maszynę poddawać konserwacji. Sprawdzać, czy części podczas ruchu nie są ustawione nieprawidłowo lub czy nie są zablokowane. Sprawdzać części pod kątem pęknięć ew. sprawdzać, czy nie istnieje żaden inny stan, który mógłby wpłynąć na działanie maszyny. W razie uszkodzenia maszyny przed użyciem zlecić jej naprawę. Wiele wypadków wynika z poddawania niewystarczającej konserwacji oprzyrządowania.

Wskazówki dotyczące użytkowania i pielęgnacji maszyny

1. Nie podnosić ani nie przenosić maszyny przy pracującym silniku. Podczas przekraczania obszarów innych niż trawa oraz podczas transportu maszyny do i z obrabianego obszaru należy zatrzymać narzędzia robocze.
2. Nie obsługiwać maszyny z użyciem siły. Używać maszyny odpowiedniej do danego zastosowania. Odpowiednia maszyna umożliwi wykonanie zadania w lepszy i bezpieczniejszy sposób.
3. Nie zmieniać ustawień regulatora prędkości obrotowej silnika i nie pozwalać, by silnik pracował ze zbyt wysoką prędkością obrotową. Regulator prędkości obrotowej steruje maksymalną roboczą prędkością obrotową, bezpieczną dla silnika.
4. Nie pozwalać, by silnik pracował szybko, gdy gleba nie jest obrabiana.
5. Nigdy nie prowadzić rąk ani stóp przy lub pod obracającymi się elementami. Zawsze trzymać się z dala od otworu wyrzutowego.
10. Usuwać z silnika i tłumika trawę, liście, nadmiar smaru czy też nagromadzoną sadzę w celu obniżenia ryzyka pożaru.
11. Narzędzia tnące utrzymywać w stanie naostrzonym i czystym. Właściwie konserwowane narzędzia tnące o ostrych krawędziach skrawających rzadziej się blokują i łatwiej się nimi steruje.
12. Pod żadnym pozorem nie oblewać ani nie spryskiwać urządzenia wodą czy też inną cieczą. Kierownicę utrzymywać w stanie suchym, czystym i wolnym od osadów. Po każdym użyciu wyczyścić.
13. Przestrzegać przepisów ustawowych i wykonawczych dotyczących prawidłowej utylizacji paliwa, oleju itp. w celu ochrony środowiska.
14. Nieobsługiwana maszynę należy przechowywać w miejscu niedostępnym dla dzieci i nie pozwalać na jej obsługę osobom, które nie są zaznajomione z maszyną lub niniejszymi wskazówkami. Maszyna jest niebezpieczna w rękach nieprzeszkolonego użytkownika.
15. Uszkodzone tłumiki hałasu należy wymieniać.

16. Przed użyciem zawsze przeprowadzać kontrolę wzrokową narzędzi roboczych i sworzni pod kątem zużycia i uszkodzeń. W celu uniknięcia niewyważenia zużyte lub uszkodzone narzędzia robocze i sworznie należy wymienić tylko w zestawach. Pracować maszyną tylko przy świetle dziennym lub przy dobrym oświetleniu sztucznym.
17. Jeśli to możliwe, należy unikać zastosowania maszyny na mokrej trawie lub zachować szczególną ostrożność, aby uniknąć poślizgnięcia.
18. Przewodź maszynę w tempie krokowym.
19. Zawsze pracować w poprzek zbocza, nigdy w górę ani w dół.
20. Należy zachować szczególną ostrożność przy zmianie kierunku jazdy na zboczu.
21. Nigdy nie pracować na zbyt stromych zboczach.
22. Należy zachować szczególną ostrożność przy odwracaniu lub przyciąganiu maszyny do siebie.
23. Nigdy nie stosować maszyny z uszkodzonymi osłonami lub bez urządzeń ochronnych, np. bez blach odbojowych i/lub systemu przechwytyjącego.
24. Przed uruchomieniem silnika należy odłączyć wszystkie narzędzia robocze i napędy.
25. Rozruch lub uruchomienie rozrusznika należy przeprowadzać ostrożnie, zgodnie ze wskazówkami producenta. Zwracać uwagę na odpowiedni odstęp stóp od urządzeń(nia) roboczego(czych).
26. Podczas uruchamiania lub włączania silnika maszyny nie można przechylać, chyba że maszyna wymaga podniesienia. W takim przypadku przechylić ją tylko na tyle, na ile jest to bezwzględnie konieczne, i podnosić tylko część niemającą kontaktu z osobą obsługującą.
27. Nie uruchamiać silnika, gdy użytkownik stoi przed kanałem wyrzutowym.
28. Gdy silnik zgaśnie, należy zamknąć przepustnicę, a jeżeli silnik jest wyposażony w kurek z benzyną, należy go zamknąć po napowietrzeniu gleby lub wertykulacji
29. Wyłączyć silnik, wyjąć końcówkę przewodu świecy zapłonowej i - w przypadku maszyn z rozruchem akumulatorowym - kluczyk zapłonowy:
 - gdy zostawia się maszynę
 - przed zatankowaniem
30. Wyłączyć silnik, wyjąć końcówkę przewodu świecy zapłonowej i - w przypadku maszyn z rozruchem akumulatorowym - kluczyk zapłonowy:
 - przed odblokowaniem lub usunięciem zatorów w kanale wyrzutowym

- przed kontrolą maszyny, czyszczeniem lub wykonywaniem innych prac przy kosiarce
- w razie przedostania się ciał obcych. Zbadać maszynę pod kątem uszkodzeń i przeprowadzić odpowiednie naprawy przed ponownym uruchomieniem i podjęciem pracy z maszyną,
- jeżeli maszyna zacznie nietypowo silnie drgać (należy ją poddać natychmiastowej kontroli)

Zalecenia dotyczące utrzymania w sprawności

Przed czyszczeniem, naprawą, przeglądem lub przystosowywaniem maszyny wyłączyć silnik i upewnić się, że wszystkie części będące w ruchu zostały zatrzymane.

Odłączyć kabel zapłonowy i odsunąć go od świecy zapłonowej, aby zapobiec przypadkowemu uruchomieniu.

Zlecać konserwację maszyny wykwalifikowanemu personelowi, który stosuje tylko oryginalne części zamienne. W ten sposób zapewnia się utrzymanie bezpiecznego użytkownika maszyny.

6. Dane techniczne

Rodzaj silnika	1-cylinder; czterosuwowy
Pojemność skokowa	212 cm ³
Moc silnika maks.	4,1 kW
Robocza prędkość obrotowa	3400 min ⁻¹
Paliwo	Benzyna bezołowiowa
Pojemność zbiornika	3,6 l
Olej silnikowy	10W 30 / SAE 30
Świeca zapłonowa	F7RTC
Pojemność zbiornika / oleju	0,6 l
Ustawienie głębokości	+10 / -12
Szerokość robocza	400 mm
Liczba noży	15
Nóż Ø	165
Pojemność kosza na trawę	40l
Waga	28,2 kg

Zmiany techniczne zastrzeżone!

Informacja i emisja hałasu mierzona według obowiązujących norm:

Poziom ciśnienia akustycznego L_{pA} = 78,6 dB

Moc akustyczna L_{WA} = 100,5 dB

Niepewność pomiaru K_{pA} = 1,9 dB

Nosić nauszники ochronne.

Hałas może powodować utratę słuchu.

Wibracje:

Wibracja A_{hv} (lewa/prawa) = 8,38 m/s²

Niepewność pomiaru K_{pA} = 1,5 m/s²

Emisję hałasu oraz wibracje należy ograniczyć do minimum!

- Stosować wyłącznie sprawne urządzenia.
- Urządzenie poddawać regularnej konserwacji i czyszczeniu.
- Dostosować metodę pracy do urządzenia.
- Nie przeciążać urządzenia.
- W razie potrzeby oddać urządzenie do przeglądu.
- Gdy urządzenie nie jest używane, powinno być wyłączone.
- Zakładać rękawice.

7. Rozpakowanie

⚠ UWAGA!

Urządzenie i materiały opakowaniowe nie mogą służyć jako zabawka dla dzieci! Dzieciom nie wolno bawić się workami z tworzywa sztucznego, foliami i drobnymi elementami! Istnieje niebezpieczeństwo poknięcia i uduszenia!

- Otworzyć opakowanie i wyjąć ostrożnie urządzenie.
- Usunąć materiał opakowaniowy oraz zabezpieczenia opakowania/transportowe (jeśli występują).
- Sprawdzić, czy zakres dostawy jest kompletny.
- Sprawdzić urządzenie i elementy wyposażenia pod kątem uszkodzeń w trakcie transportu.
- W miarę możliwości zachować opakowanie do zakończenia okresu gwarancyjnego.

8. Przed uruchomieniem

Montaż

⚠ Uwaga!

Przed uruchomieniem urządzenie koniecznie całkowicie zmontować!

Montaż trzonka prowadzącego (rys. 3 - 9)

- Zamontować dolny pałąk przesuwny (3) w sposób przedstawiony na rys. 3 + 4. Zamocować pałąk za pomocą czterech śrub sześciokątnych (E, F), dwóch podkładek (G), dwóch nakrętek gwiazdkowych z tworzywa sztucznego (4) i dwóch nakrętek zabezpieczających (D).
- Połączyć górny pałąk przesuwny (uchwyt) (1) z dolnym pałąkiem przesuwnym (3). Zastosować przy tym dwie nakrętki gwiazdkowe z tworzywa sztucznego (4) z odpowiednimi śrubami sześciokątnymi (F) i podkładkami (G) (rys. 5 + 6)
- Zamontować uchwyt do podciągania linki (B) po prawej stronie drążka kierowniczego, jak pokazano na rys. 7.
- Przymocować kable za pomocą dwóch zacisków kablowych (A) do pałąka przesuwnego. (Rys. 8 + 9)

Montaż kosza wychwytyjącego (rys. 10 - 11)

- Unieść klapę wyrzutową (rys. 11/poz. 6) jedną ręką i zawiesić kosz wychwytyjący (rys. 11/poz. 5) drugą ręką o uchwyt do góry. Uwaga! Aby zahaczyć kosz wychwytyjący, silnik musi być wyłączony, a wałek nie może się obracać!

Ustawianie głębokości wertykulacji (rys. 12)

Głębokość wertykulacji ustawia się za pomocą regulacji głębokości (10). W tym celu regulację głębokości (10) lekko odciągnąć w lewo i ustawić w żądanej pozycji. Głębokość można regulować bezstopniowo w zakresie od +5 mm do -15 mm.

9. Obsługa

⚠ Uwaga!

Silnik jest dostarczany bez oleju. Dlatego przed uruchomieniem należy koniecznie wlać olej. Poziom oleju w silniku należy sprawdzać przed każdą pracą.

Uruchomienie urządzenia

Aby zapobiec niezamierzonemu uruchomieniu silnika, jest on wyposażony w hamulec silnika (rys. 1/poz. 1), który musi być zawsze włączony podczas pracy, w przeciwnym razie silnik zatrzyma się.

Uwaga: Po zwolnieniu dźwigni hamulca silnikowego powinna ona powrócić do pozycji wyjściowej i silnik musi zostać wyłączony. Jeśli tak nie jest, nie wolno używać urządzenia.

1. Wyłącznik główny należy ustawić w pozycji „ON” (rys. 14/ poz. a), a następnie otworzyć zawór paliwa (poz. c). W tym celu należy ustawić kurek w pozycji „ON”.
2. Ustawić dźwignię ssania (rys. 14/ Poz. b) w pozycji „Zasysacz”. Wskazówka: Zasysacz zwykle nie jest potrzebny przy ponownym uruchamianiu ciepłego silnika.
3. Należy uruchomić dźwignię hamulca silnikowego (rys. 13) i mocno pociągnąć za uruchamiającą linkę ciągnową (poz. 14), aż do uruchomienia silnika.
4. Należy pozwolić, aby silnik na krótko się rozgrzał, a następnie ustawić dźwignię ssania (rys. 14 poz. b) w położeniu „RUN”.

Uwaga: Zawsze należy wyciągać uruchamiającą linkę ciągnową powoli do pierwszego oporu, zanim wyciągnie się ją szybko w celu uruchomienia silnika. Nie wolno dopuścić do cofnięcia się uruchamiającej linki ciągnowej po zakończeniu rozruchu

Uwaga: Wałek wertykulujący obraca się po uruchomieniu silnika.

Uwaga! Nigdy nie otwierać kłapy wyrzutowej, gdy silnik jeszcze pracuje. Krążący walec może powodować obrażenia. Zawsze dokładnie mocować kłapę wyrzutową. Sprężyna naciągowa składa ją do pozycji zamkniętej!

Zawsze należy zachowywać odstęp bezpieczeństwa między obudową a użytkownikiem wyznaczony przez drążki do prowadzenia. Podczas pracy i zmian kierunku jazdy na skarpach i zboczach zaleca się zachowanie szczególnej ostrożności. Zwracać uwagę na stabilną pozycję, nosić buty z antypoślizgowymi, mocnymi podeszwami i długie spodnie. Zawsze pracować w poprzek zbrocza.

Ze względów bezpieczeństwa nie należy wertykuluować urządzeniem na zboczach o pochyłości powyżej 15 stopni. Należy zachowywać szczególną ostrożność podczas poruszania się w tył i przeciąganiu urządzenia, ryzyko potknięcia!

Wertyklować

Wertykulacja polega na zdrapywaniu powierzchni trawnika i szwu trawnikowego za pomocą noża wertykulującego. W ten sposób usuwa się mech, ściółkę i chwasty oraz przecina cienkie korzenie znajdujące się powyżej.

Dzięki temu powietrze, światło, woda i składniki odżywcze ponownie lepiej docierają do korzeni trawy, a trawnik lepiej rośnie i jest gęstszy. Przycinanie drobnych korzeni stymuluje również wzrost trawnika. Zwiększa to trwałość trawy.

Wertykulacja powinna być przeprowadzana nie częściej niż dwa razy w roku.

Najlepiej w kwietniu/maju i/lub wrześniu/październiku. Aby uzyskać jeszcze lepszy efekt, po wertykulacji trawę należy nawozić i podlewać.

Napowietrzanie

Podczas napowietrzania walec napowietrzający usuwa z powierzchni ściółkę i mech oraz uwalnia trawę od tzw. strzechy trawnikowej. Dzięki temu powietrze, światło, woda i składniki odżywcze ponownie lepiej docierają do korzeni trawy, a trawnik lepiej rośnie i jest gęstszy. Napowietrzanie jest łagodniejsze dla trawy niż wertykulacja, ale nie jest tak skuteczne. Trawa może być napowietrzana kilka razy w roku (mniej więcej co 4 tygodnie).

Wskazówki dotyczące prawidłowej pracy

Podczas pracy zaleca się pracować tak, aby pasy trawy poddawanej wertykulacji nieco się pokrywały. Aby uzyskać schludny obraz, należy prowadzić urządzenie po jak najbardziej prostej ścieżce. Pasy te powinny przy tym zawsze pokrywać się na szerokości paru centymetrów, aby nie pozostawić żadnych smug. Wertykulować najpierw wzdłuż, a następnie w poprzek, tworząc wzór szachownicy.

Gdy tylko podczas pracy zaczną pozostawać resztki trawy, należy opróżnić kosz wychwytyjący. Uwaga! Przed zdjęciem kosza wychwytyjącego wyłączyć silnik i poczekać, aż walec zatrzyma się!

Po wertykulacji należy ponownie obsiać trawą miejsca wolne od trawnika lub miejsca z niewielką ilością trawnika.

Aby zawiesić kosz wychwytyjący, jedną ręką unieść kłapę wyrzutową, a drugą ręką wyjąć worek wychwytyjący! To, jak często powinno się pielęgnować trawnik, zależy zasadniczo od tempa wzrostu trawnika i trwałości trawy.

Spód urządzenia utrzymywać w czystości i koniecznie usuwać osadzającą się ziemię i trawę. Osady utrudniają proces uruchamiania i niekorzystnie wpływają na jakość. Na zboczach pas należy prowadzić w poprzek zbrocza. Przed przeprowadzeniem jakiegokolwiek kontroli walca zatrzymać silnik.

Uwaga! Po wyłączeniu silnika walec obraca się jeszcze przez kilka sekund. Nie próbować zatrzymać walcem. Jeśli poruszający się walec uderzy w jakiś przedmiot, urządzenie należy wyłączyć i poczekać, aż walec całkowicie się zatrzyma. Następnie skontrolować stan walca. Jeśli uległ on uszkodzeniu, należy go wymienić.

10. Konserwacja i czyszczenie

Czyszczenie

- W miarę możliwości osłony, szczeliny wentylacyjne i obudowę silnika powinny być wolne od pyłu i zanieczyszczeń. Urządzenie czyścić czystą ściereczką lub przedmuchiwać sprężonym powietrzem pod niskim ciśnieniem.
- Zalecamy czyszczenie urządzenia bezpośrednio po każdym użyciu.
- Urządzenie powinno się regularnie czyścić wilgotną szmatką i niewielką ilością mydła szarego. Nie stosować detergentów ani rozpuszczalników, które mogłyby uszkodzić elementy urządzenia wykonane z tworzywa sztucznych. Zwracać uwagę, aby do wnętrza urządzenia nie dostała się woda.
- W celu uniknięcia zagrożenia pożarem należy utrzymywać silnik, układ wydechowy, skrzynkę akumulatora i zbiornik paliwa w stanie wolnym od trawy, słomy, mchu, liści i wyciekającego smaru.

Konserwacja

- Wymianę zużytego lub uszkodzonego wałka z nożami należy zlecić autoryzowanemu specjalście
- Zadbać o to, by wszystkie elementy mocujące (śruby, nakrętki itd.) zawsze były mocno dokręcone, tak aby była możliwa bezpieczna praca z wertykulatorem.
- Wertykulator przechowywać w suchym pomieszczeniu.
- Aby zachować długą żywotność urządzenia, wszystkie części wkręcane oraz koła i osie powinny być czyszczone, a następnie naoliwiane.
- Regularna pielęgnacja wertykulatora zapewnia nie tylko jego długą trwałość i wydajność, lecz także przyczynia się do dokładnego i łatwego przekopywania grządek.
- Na zakończenie sezonu przeprowadzić ogólną kontrolę wertykulatora i usunąć wszelkie nagromadzone pozostałości. Przed każdym rozpoczęciem sezonu koniecznie sprawdzić stan wertykulatora. W sprawie napraw należy kontaktować się z naszym punktem obsługi klienta.

- Regularnie sprawdzać system przechwytyjący pod kątem zużycia lub uszkodzenia części.
- Należy regularnie sprawdzać maszynę i wymieniać zużyte lub uszkodzone części, aby zachować bezpieczeństwo.
- Jeżeli konieczne jest opróżnienie zbiornika paliwa, należy to zrobić na zewnątrz. Spuszczone paliwo powinno być przechowywane w specjalnym pojemniku na paliwo lub usuwane z zachowaniem szczególnej ostrożności.

Konserwacja filtra powietrza

Zabrudzone filtry powietrza zmniejszają wydajność silnika poprzez zbyt małe doprowadzanie powietrza do gaźnika. Dlatego regularna kontrola jest niezbędna. Filtr powietrza należy sprawdzać co 50 roboczogodzin, a w razie potrzeby wyczyścić. W przypadku silnego zapylenia powietrza filtr powietrza należy sprawdzać częściej.

- Wyjąć filtr powietrza, jak pokazano na rys. 15 + 16.
- Filtr powietrza czyścić tylko sprężonym powietrzem lub przez ostukiwanie.
- Montaż odbywa się w odwrotnej kolejności

Uwaga: Nigdy nie czyścić filtra powietrza za pomocą benzyny Wyczyścić łatwopalnymi rozpuszczalnikami.

Konserwacja/wymiana świecy zapłonowej

Sprawdzić świecę zapłonową po 10 roboczogodzinach pod kątem zabrudzeń i wyczyścić ją ewentualnie szczotką drucianą. Następnie przeprowadzać konserwację świecy zapłonowej co 50 roboczogodzin.

- Wyciągnąć końcówkę przewodu świecy zapłonowej (rys. 17) poprzez przekręcenie.
- Wyjąć świecę zapłonową za pomocą klucza do świec zapłonowych (rys. 18).
- Montaż odbywa się w odwrotnej kolejności.

Informacje serwisowe

Należy pamiętać, że w przypadku tego produktu poniższe części podlegają naturalnemu zużyciu lub zużyciu uwarunkowanemu użytkowaniem, bądź są potrzebne jako materiały zużywalne.

Części zużywalne*: Szczotki węglowe

* opcjonalnie w zakresie dostawy!

Części zamienne i wyposażenie można zamówić w naszym punkcie serwisowym. W tym celu zeskanować kod QR znajdujący się na stronie tytułowej.

11. Przechowywanie

Przygotowanie do przechowywania urządzenia; wskazówka ostrzegawcza: Nie opróżniać benzyny w pomieszczeniach zamkniętych, w pobliżu ognia lub podczas palenia tytoniu. Opary gazu mogą spowodować wybuch lub ogień.

1. Opróżnić zbiornik benzyny pompą do odsysania benzyny.
2. Uruchomić silnik i pozostawić pracujący silnik, aż reszta benzyny zostanie zużyta.
⚠ OSTRZEŻENIE: Nigdy nie należy przechowywać maszyny z benzyną w zbiorniku wewnątrz budynku, gdzie opary benzyny mogą zetknąć się z otwartym ogniem lub iskrami!
3. Wymianę oleju przeprowadzać po każdym sezonie. W tym celu spuścić stary olej silnikowy z ciepłego silnika i napełnić nowym olejem.
4. Wyjąć świecę zapłonową z głowicy cylindra. Wlać do cylindra ok. 20 ml oleju przy użyciu olejarki ręcznej. Pociągnąć powoli uchwyt rozruchowy, tak aby olej zabezpieczył wnętrze cylindra. Wkręcić ponownie świecę zapłonową.
5. Wyczyścić żeberka chłodnicy cylindra i obudowę.
6. Wyczyścić całe urządzenie, aby chronić lakier.
7. Urządzenie należy przechowywać w dobrze wentylowanym miejscu lub przestrzeni.

Przygotowanie urządzenia do transportu

1. Opróżnić zbiornik benzyny pompą do odsysania benzyny.
2. Pozostawić działający silnik do momentu zużycia reszty benzyny.
3. Spuścić olej silnikowy z ciepłego silnika.
4. Wyjąć końcówkę przewodu świecy zapłonowej ze świecy.
5. Wyczyścić żeberka chłodnicy cylindra i obudowę.
6. W razie potrzeby zdemontować pałąk przesuwny. Zwracać uwagę, aby linki nie były zgięte.

12. Utylizacja i ponowne wykorzystanie

Wskazówki dotyczące opakowania



Materiały opakowaniowe nadają się do recyklingu. Opakowania należy utylizować w sposób przyjazny dla środowiska.

Informacji o możliwościach utylizacji starych urządzeń można zasięgnąć w urzędzie miasta lub gminy.

Paliwa i oleje



- Przed utylizacją urządzenia należy opróżnić zbiornik paliwa i zbiornik oleju silnikowego!
- Paliwa i oleju silnikowego nie należy wyrzucać do odpadów domowych ani kanalizacji, ale należy je zbierać lub usuwać oddzielnie!
- Puste zbiorniki po oleju i paliwie należy utylizować w sposób przyjazny dla środowiska.

13. Pomoc dotycząca usterek

Usterka	Możliwa przyczyna	Środek zaradczy
Silnik nie włącza się	Niewciśnięta dźwignia hamulca silnikowego	Nacisnąć dźwignię hamulca silnikowego
	Uszkodzona świeca zapłonowa	Wymienić świecę zapłonową
	Zbiornik paliwa pusty	Włąć paliwo
	Zawór paliwa zamknięty	Zawór paliwa otwarty
Moc silnika słabnie	Zbyt twarda gleba	Skorygować głębokość wertykulacji
	Obudowa wertykulatora zapchana	Wyczyścić obudowę
	Mocno zużyty nóż	Wymienić nóż
Niechlujna wertykulacja	Nóż zużyty	Wymienić nóż
	Nieodpowiednia głębokość wertykulacji	Skorygować głębokość wertykulacji
Silnik pracuje, wałek z nożami nie obraca się	Zerwany pas zębaty	Zlecić kontrolę warsztatowi serwisowemu

Razlaga simbolov na napravi

	<p>Pozor! Pred zagonom preberite navodila za uporabo.</p>
	<p>Poskrbite, da v nevarnem območju ne bo tretjih oseb (ljudi in živali).</p>
	<p>Pomembno. Vroči deli. Držite razdaljo.</p>
	<p>Ostra delovna orodja – Pazite, da si ne porežete prstov na rokah ali nogah – pred servisiranjem odstranite vtič vžigalne svečke.</p>
	<p>Pomembno. Izpušni plini so zelo strupeni, zato motor ne sme delovati v neprezračenih prostorih.</p>
	<p>Vertikuliranja/prezračevanja ne izvajajte v dežju!</p>
	<p>Uporabljajte zaščito za sluh in oči.</p>
	<p>Pozor, vroča površina – nevarnost opeklin!</p>
	<p>POZOR! Obratovalna sredstva so vnetljiva in eksplozivna – nevarnost opeklin!</p>
	<p>Pred zagonom dolijte olje in gorivo.</p>
	<p>Preverjajte ravni olja.</p>

	<p>Vklop/izklop dušilke</p>
	<p>Odprt/zaprt ventil za bencin</p>
	<p>Izdelek ustreza veljavnim evropskim direktivam.</p>

Kazalo:	Stran:
1. Uvod.....	153
2. Opis naprave (sl. 1–2).....	153
3. Obseg dostave (poz. 1 - 14, A - H).....	153
4. Namenska uporaba	153
5. Splošni varnostni napotki	154
6. Tehnični podatki.....	157
7. Razpakiranje.....	157
8. Pred zagonom	157
9. Uporaba	158
10. Vzdrževanje in čiščenje.....	158
11. Skladiščenje.....	159
12. Odlaganje med odpadke in reciklaža	160
13. Pomoč pri motnjah.....	160
14. Izjava o skladnosti	162

1. Uvod

Proizvajalec:

Scheppach GmbH
Günzburger Straße 69
D-89335 Ichenhausen

Spoštovani kupec,

želimo vam veliko veselja in uspeha pri delu z vašo novo napravo.

Napotek:

Proizvajalec te naprave skladno z veljavnim zakonom o odgovornosti za izdelke ne jamči za poškodbe na tej napravi ali poškodbe s to napravo, do katerih pride pri:

- nepravilnem ravnanju,
- Neupoštevanje navodil za uporabo,
- popravih, ki jih izvedejo tretji, nepoblaščen strokovnjaki,
- vgraditvi neoriginalnih nadomestnih delov in zamenjava z njimi,
- nenamenski uporabi.
- izpadu električne naprave pri neupoštevanju električnih predpisov in določil VDE 0100, DIN 57113 / VDE0113.

Upošteвайте naslednje:

Pred montažo in zagonom preberite celotno besedilo navodil za uporabo.

Ta navodila za uporabo vam olajšajo spoznati napravo in izkoristiti njene možnosti uporabe, ki so v skladu z določili.

Navodila za uporabo vsebujejo pomembne napotke o varnem, strokovnem in ekonomičnem delu z napravo, o izogibanju nevarnostim, prihranku stroškov za popravila, zmanjšanju časov izpada in povečanju zanesljivosti ter življenjske dobe naprave.

Poleg varnostnih določil v teh navodilih za uporabo morate nujno upoštevati predpise svoje države, ki veljajo za uporabo naprave.

Navodila za uporabo shranite poleg naprave, ovita v plastični ovitek, tako da bodo zaščiteni pred umazanijo in vlago. Pred sprejemom dela mora vsaka upravljalna oseba prebrati in skrbno upoštevati omenjena navodila. Na napravi lahko delajo samo osebe, ki so poučene o uporabi naprave in o nevarnostih, ki so povezane s tem. Upošteвайте zahtevano najnižjo starost. Poleg varnostnih napotkov iz teh navodil in posebnih predpisov vaše države morate pri uporabi identičnih naprav upoštevati tudi splošno veljavna tehnična pravila.

Ne prevzemamo nikakršne odgovornosti za nezgode in poškodbe, nastale zaradi neupoštevanja teh navodil in varnostnih napotkov.

2. Opis naprave (sl. 1–2)

1. Ročaj
2. Vzvod motorne zavore
3. Spodnji ročaj za potiskanje
4. Zvezdasta matica iz plastične mase
5. Lovilni koš
6. Loputa za izmet
7. Pokrov jermena
8. kolesa
9. Merilna palica za olje
10. Prestavljanje delovne višine
11. Pokrov rezervoarja
12. Pokrov zračnega filtra
13. Zaganjalna vrstica

3. Obseg dostave (poz. 1 - 14, A - H)

- A. Objemka za kabel (2x)
- B. Držalo poteznega kabla (1x)
- C. -
- D. Varovalna matica
- E. Šesterorobi vijak M8 x 30
- F. Šesterorobi vijak M8 x 45
- G. Podložka
- H. Rezilni valj

4. Namenska uporaba

Naprava se uporablja kot vertikalator. Z vertikalacijskim valjem se lahko iz zemlje iztrga mah in plevel skupaj s koreninami, obenem pa se razrahlja tla. Tako lahko trata bolje zajema hranilne snovi in se očisti. Priporočamo, da trato vertikalirate spomladi (april) in jeseni (oktober).

Vertikalator je primeren samo za zasebno uporabo v gospodinjstvih vrtovih in vrtičkih.

Kot vertikalator za zasebne gospodinske vrtove in vrtičke se smatrajo tiste naprave, ki se letno praviloma ne uporabljajo več kot 10 ur in to pretežno za nego trave ali travnih površin, vendar ne na javnih območjih, parkih, športnih površinah ter ne v kmetijstvu in gozdarstvu.

Upoštevanje priloženih proizvajalčevih navodil za uporabo je predpogoj za pravilno uporabo vertikalatorja.

Navodila za uporabo vsebujejo tudi opise pogojev za uporabo, vzdrževanje in servisiranje.

⚠ Opozorilo! Zaradi ogroženosti telesa uporabnika se vertikulatorja ne sme uporabljati kot rezalnika za drobljenje odrezanih vej in žive meje. Poleg tega vertikulatorja ni dovoljeno uporabljati kot motorne kose za ravnanje neravnih tal, kot npr. krtin.

Vertikulatorja iz varnostnih razlogov ni dovoljeno uporabljati kot pogonski agregat za druga delovna orodja in sklope orodij kakršnekoli vrste, razen če tega izrecno ne dovoljuje proizvajalec.

Stroj se sme uporabljati samo v skladu s predvidenim namenom. Vsaka druga uporaba, ki presega to, ni v skladu z namenom. Za škodo ali telesne poškodbe vseh vrst, ki izhajajo iz tega, je odgovoren uporabnik/upravljalavec in ne proizvajalec.

Prosimo, upoštevajte, da naše naprave namensko niso konstruirane za gospodarsko, obrtno ali industrijsko uporabo. Ne prevzemamo nobene odgovornosti, če napravo uporabljate v gospodarskih, obrtnih ali industrijskih obratih ter enakih dejavnostih.

5. Splošni varnostni napotki

Splošni varnostni predpisi

Seznajte se s svojim strojem.

Prebrati in razumeti morate navodila za uporabo in oznake na stroju.

Naučite se, kako in za kakšne namene se stroj uporablja. Seznajte se s potencialnimi nevarnostmi stroja.

Naučite se pravilno upravljati in upravljati stroj. Naučite se, kako lahko hitro ustavite ali izklopite stroj in krmilni sistem.

Prebrati in razumeti morate vsa navodila in varnostne napotke v navodilih za uporabo, ki so ločeno priložene stroju. Stroja ne poskušajte upravljati, razen če natančno veste, kako uporabljati in vzdrževati motor ter kako se lahko izognete poškodbam in/ali materialni škodi.

Varnost pri delu

Motorja nikoli ne zaženite ali ga pustite delovati v zaprtih prostorih. Izpušni plini so nevarni in vsebujejo ogljikov monoksid, ki je strupen plin brez vonja.

To enoto uporabljajte samo v dobro prezračenem prostoru na prostem.

Stroja nikoli ne upravljajte, če ni zagotovljena zadostna vidljivost ali svetloba. Stroja nikoli ne uporabljajte na strmih pobočjih. Delajte vedno vodoravno glede na tla, nikoli od zgoraj navzdol.

Varnost oseb

1. Stroja nikoli ne upravljajte, če ste pod vplivom mamil, alkohola ali drugih zdravil, ki bi lahko vplivala na vašo sposobnost pravilnega upravljanja stroja.
2. Nosite primerna oblačila. Nosite dolge hlače, škornje in zaščitno rok. Ne nosite ohlapnih oblačil, kratkih hlač ali nakita. Dolge lase spnite na dolžino ramen. Lase, oblačila in rokavice ne približujte premikajočim se delom. Ohlapna oblačila, nakit ali dolgi lasje se lahko ujamejo v gibljive dele.
3. Nosite zaščitno opremo. Vedno nosite zaščito za oči.
4. Zaščitna oprema, kot je maska za zaščito pred prahom, zaščitna čelada ali zaščita za sluh, ki se uporablja v ustreznih pogojih, bo zmanjšala telesne poškodbe.
5. Preverite stroj pred zagonom. Ne odstranjujte in vzdržujte ločilnih zaščitnih naprav. Zagotovite, da so vse matice, vijaki in drugi deli tesno pritegnjeni.
6. Nikoli ne uporabljajte stroja, če potrebuje popravilo ali če je njegova mehanika poškodovana.
7. Pred uporabo stroja zamenjajte poškodovane, manjkajoče ali nedelujoče dele. Preverite tesnost. Vzdržujte varne delovne pogoje stroja.
8. V nobenem primeru ne posegajte v zaščitno opremo. Redno preverjajte njeno delovanje.
9. Stroja ne uporabljajte, če motorja ni mogoče vklopiti in izklopiti z ustreznim motornim stikalom. Stroji s pogonom na bencin, ki jih ni mogoče upravljati z motornim stikalom, so nevarni in jih je treba zamenjati.
10. Pred zagonom redno preverjajte, ali sta ključ ali vijačni ključ odstranjena s stroja. Ključ ali vijačni ključ, ki ostane na vrtečem se delu, lahko povzroči telesne poškodbe.
11. Bodite pozorni in pri upravljanju stroja uporabljajte zdrav človeški razum.
12. Ne delajte v preveč sklonjeni držji. Stroja ne upravljajte bosi ali v sandalih ali podobni lahki obutvi. Nosite varnostne čevlje, ki ščitijo vašo stopala in izboljšajo oprijem na spolzkih površinah.

13. Vedno ohranite stabilen položaj in ravnotežje. To omogoča boljši nadzor stroja v nepričakovanih situacijah.
 14. Izogibajte se nenamernemu zagonu. Pred prevajanjem stroja ali servisiranjem enote zagotovite, da je motor izklopljen. Prevoz stroja ali izvajanje vzdrževalnih del ali popravil na stroju, medtem ko motor deluje, lahko povzroči nesreče.
 15. Preverite teren, na katerem boste uporabljali stroj, in odstranite kamne, palice, žice, kosti in druge tuje predmete, ki bi jih naprava lahko zajela in izvrgla.
 16. Če naprave delujejo z izmetavanjem od zadaj in izpostavljenimi zadnjimi valji brez varnostne naprave, je treba nositi popolno zaščito za oči.
 17. Motor na notranje zgorevanje ne sme delovati v zaprtih prostorih, kjer se lahko nabira nevaren ogljikov monoksid.
8. Izogibajte se virom vžiga, če se gorivo razlije. Če se je gorivo razlilo, ne poskušajte zagnati motorja. Namesto tega odstranite stroj iz prizadetega območja in se izogibajte virom vžiga, dokler se hlapi goriva ne razpršijo.
 9. Gorivo hranite v posodah, ki so posebej izdelane in odobrene za ta namen.
 10. Gorivo shranjujte v hladnem, dobro prezračenem prostoru stran od isker, odprtega plamenenja ali drugih virov vžiga.
 11. Nikoli ne shranjujte goriva ali stroja s polnim rezervoarjem za gorivo v zgradbi, kjer bi hlapi lahko prišli v stik z iskrjo, odprtim plamenenjem ali drugim virom vžiga, kot je grelnik vode, štedilnik, sušilni stroj ali podobno. Pred skladiščenjem počakajte, da se motor ohladi v ohišju.
 12. Če se bencin prelije, ne poskušajte zaganjati motorja. Namesto tega odmaknite stroj od površine, po kateri se je razlil bencin. Motorja ne vžigajte tako dolgo, dokler bencinski hlapi ne izhlapijo.
 13. Iz varnostnih razlogov je treba rezervoar za bencin in ostale pokrove rezervoarja zamenjati, če se poškodujejo.

Varnost pri postopkih z gorivi

⚠ OPOZORILO: Bencin je zelo vnetljiv!

1. Gorivo je lahko vnetljivo in njegovi hlapi lahko ob vžigu eksplodirajo. Pri uporabi goriva upoštevajte ustrezne ukrepe za zmanjšanje tveganja resnih telesnih poškodb.
2. Pri polnjenju ali praznjenju rezervoarja ga hranite v čistem, dobro prezračenem prostoru na prostem in uporabljajte odobreno posodo za gorivo. Ne kadite. Med dolivanjem goriva ali delovanjem enote se izogibajte iskram, odprtemu plamenenju ali kateremu koli drugemu viru plamenenja v bližini območja. Nikoli ne polnite rezervoarja v stavbi.
3. Ozemljene, prevodne predmete, kot so orodja, hranite stran od nezaščitenih električnih delov in povezav pod napetostjo, da preprečite nastajanje isker ali iskrenje. Lahko vžgejo dimne pline ali hla-pe.
4. Pred polnjenjem posode za gorivo vedno izklopite motor in počakajte, da se ohladi. Nikoli ne odstranjajte pokrova rezervoarja in ne dolivajte goriva, ko motor deluje ali je toplel. Ne uporabljajte stroja, če sistem za gorivo pušča.
5. Rahlo odprite pokrov rezervoarja, da sprostite pritisk v rezervoarju.
6. Rezervoarja za gorivo ne napolnite preveč (do približno 1,5 cm pod polnilnim nastavkom, če pride do ekspanzije goriva zaradi toplote motorja).
7. Varno namestite pokrov rezervoarja ter pobrišite morebitno razlito gorivo. Nikoli ne uporabljajte enote brez nameščenega pokrova rezervoarja.

Napotki o uporabi in negi stroja

1. Stroja ne dvigujte ali prevažajte pri delujočem motorju. Pri prečkanju območij, ki niso trate, in transportu stroja na delovno območje in z njega zaustavite delovno orodje.
2. Stroja ne upravljajte na silo. Uporabite ustrezen stroj za svojo uporabo. Pravi stroj bo delo opravil na boljši in varnejši način.
3. Ne spreminjajte nastavitev regulatorja števila vrtljajev motorja in motorja ne uporabljajte pri visokem številu vrtljajev. Regulator števila vrtljajev krmili največjo obratovalno vrtilno frekvenco, ki je varna za motor.
4. Ne zaganjajte motorja pri visokem številu vrtljajev ko zemlje ne obdelujete.
5. Nikoli ne potiskajte rok ali nog na vrteče se dele ali pod njih. Vedno bodite dovolj oddaljeni od odprtine za izmet.
6. Izogibajte se stiku z vročim gorivom, oljem, dimnimi plini in vročimi površinami. Ne dotikajte se motorja ali zvočne izolacije. Ti deli se med delovanjem izjemno segrejejo. Vroči so tudi kratek čas po izklopu enote. Pred servisiranjem ali nastavljanjem počakajte, da se motor ohladi.

7. Če stroj oddaja nenavaden hrup ali nenavadno vibrira, takoj zaustavite motor, odklopite kabel za vžig in poiščite vzrok. Nenavadni zvoki ali vibracije so običajno opozorilni znak pred težavami.
8. Uporabljajte samo priključke in dodatke, ki jih je odobril proizvajalec. Neupoštevanje tega pravila lahko povzroči telesne poškodbe.
9. Vzdrževanje stroja. Preverite, ali so gibljivi deli nepravilni ali blokirani. Preverite, ali so deli zlomljeni ali je prisotno kakršno koli drugo stanje, ki bi lahko vplivalo na delovanje stroja. Če je stroj poškodovan, ga pred uporabo dajte v popravilo. Zaradi nezadostno vzdrževane opreme prihaja do veliko nesreč.
10. Z motorja in zvočne izolacije odstranite travo, listje, odvečno mast ali nabran ogljik, da zmanjšate nevarnost požara.
11. Rezalna orodja naj bodo ostra in čista. Pravilno vzdrževana rezalna orodja z ostrimi rezalnimi robovi se manj zatikajo in jih je lažje nadzorovati.
12. Na enoto nikoli ne polivajte ali brizgajte vode ali katera koli druge tekočine. Krmilni sistem naj bo suh, čist in brez oblog. Očistite ga po vsaki uporabi.
13. Zakoni in predpisi o pravilnem odstranjevanju goriva, olja ali podobnega, za zaščito okolja.
14. Ko stroja ne uporabljate, ga hranite izven dosega otrok in ne dovolite, da ga upravljajo osebe, ki stroja ali teh navodil ne poznajo. Stroj je nevaren, če z njim ravna neusposobljeni uporabniki.
15. Poškodovane glušnike je treba zamenjati.
16. Pred uporabo vedno vizualno preverite, ali so delovna orodja in vijaki obrabljeni ali poškodovani. Da ne pride do neuravnoteženosti, je obrabljena ali poškodovana delovna orodja in sornike dovoljeno zamenjati samo v kompletu. S strojem delajte samo ob dnevnih svetlobi ali dobri umetni svetlobi.
17. Če je mogoče, naprave ne uporabljajte na mokri travi ali bodite posebej previdni, da preprečite zdrs.
18. Stroj vodite samo v koračnem tempu.
19. Vedno delajte prečno na pobočje, nikoli navzgor ali navzdol.
20. Bodite posebej previdni, ko zamenjate smer premikanja na pobočju.
21. Ne delajte na preveč strmih pobočjih.
22. Bodite posebej previdni, ko stroj obračate ali ga potegnete k sebi.
23. Stroja ne uporabljajte s poškodovanimi ali brez zaščitnih naprav, npr. brez usmerjevalnih plošč in/ali varnostne naprave.
24. Pred zagonom motorja izklopite vsa orodja in pogone.
25. V skladu z navodili proizvajalca zaganjajte ali uporabljajte stikalo za zagon previdno. Pazite na zadostno razdaljo nog od delovnih orodij.
26. Pri zaganjanju motorja ne smete prevračati stroja, razen če ga morate pri postopku dvigniti. V tem primeru ga nagnite le toliko, kot je nujno potrebno, in dvignite samo tisto stranico, ki je obrnjena stran od uporabnika.
27. Ne zaganjajte motorja, če stojite pred kanalom za izmet.
28. Ko se motor ustavlja, je treba dušilno loputo zapreti; če ima motor zaporno pipo za gorivo, jo morate zapreti po prezračevanju ali ventikuliranju tal.
29. Zaustavite motor, odstranite vtič vžigalne svečke in pri strojih z zagonom z akumulatorjem odstranite ključ za vžig:
 - ko zapustite stroj;
 - pred dolivanjem goriva;
30. Zaustavite motor, odstranite vtič vžigalne svečke in pri strojih z zagonom z akumulatorjem odstranite ključ za vžig:
 - preden boste sprostili blokade ali zamašitve v izmetnem kanalu;
 - preden boste preverjali in čistili stroj ali izvajali dela na njem;
 - če zadenete tujek, pred ponovnim zagonom in delom s strojem preverite, ali je stroj poškodovan, in opravite potrebna popravila;
 - če začne stroj neobičajno vibrirati (takoju preverite);

Navodila za servisiranje

Pred čiščenjem, popravilom, pregledom ali nastavljanjem stroja izklopite motor in zagotovite, da so vsi premikajoči deli ustavljeni.

Odklopite kabel za vžig in ga položite stran od vžigalne svečke, da preprečite nenamerni zagon.

Stroj naj servisira usposobljeno osebje samo z originalnimi nadomestnimi deli. S tem zagotovite ohranjanje varnosti stroja.

6. Tehnični podatki

Tip motorja	1-valjni; 4-taktni
Delovna prostornina	212 cm ³
Motorna moč, maks.	4,1 kW
Delovno število vrtljajev	3400 min ⁻¹
Gorivo	Neosvinčen bencin
Kapaciteta rezervoarja	3,6 l
Motorno olje	10W 30 / SAE 30
Vžigalna svečka	F7RTC
Kapaciteta rezervoarja/olja	0,6 l
Nastavitev globine	+10/-12
Delovna širina	400 mm
Število rezil	15
Rezilo Ø	165
Vsebina lovilnega koša	40 l
Teža	28,2 kg

Tehnične spremembe so pridržane!

Informacije o nastajanju hrupa, izmerjene v skladu z zadevnimi standardi:

Zvočni tlak L_{pa}	= 78,6 dB
Moč zvoka L_{WA}	= 100,5 dB
Merilna negotovost K_{pA}	= 1,9 dB

Nosite zaščito za sluh.

Zaradi vpliva hrupa lahko oglušite.

Vibracije:

Tresljaji A_{hv} (levo/desno)	= 8,38 m/s ²
Merilna negotovost K_{pA}	= 1,5 m/s ²

Hrupnost in vibracij omejite na minimum!

- Uporabljajte samo brezhibne naprave.
- Redno vzdržujte in čistite napravo.
- Svoj način dela prilagodite napravi.
- Ne preobremenite naprave.
- Po potrebi predajte napravo v pregled.
- Izklopite napravo, ko je ne uporabljate.
- Nosite rokavice.

7. Razpakiranje

⚠ POZOR!

Naprava in embalažni material nista otroški igrači! Otroci se ne smejo igrati s plastičnimi vrečkami, folijami in majhnimi deli! Obstaja nevarnost, da jih pogoltnete in se z njimi zadušijo!

- Odprite embalažo in napravo previdno vzemite ven.
- Odstranite embalažni material ter ovojna in transportna varovala (če obstajajo).
- Preverite, ali je obseg dostave celovit.
- Preverite, če so se naprava in deli pribora poškodovali med transportom.
- Po možnosti embalažo shranite do preteka garancijskega časa.

8. Pred zagonom

Montaža

⚠ Pozor!

Pred zagonom obvezno v celoti montirajte napravo!

Montaža vodilnega prečnika (sl. 3–9)

- Priložen spodnji ročaj za potiskanje (3) montirajte tako, kot je prikazano na sliki 3 in 4. Nosilec pritrdite s štirimi šesterorobnimi vijaki (E, F), dvema podložkama (G), dvema plastičnima maticama (4) in dvema varovalnima maticama (D).
- Zgornji ročaj za potiskanje (ročaj) (1) priključite na spodnji ročaj za potiskanje (3). Uporabite dve plastični matici (4) z ustreznimi šestrobi vijaki (F) in podložkami (G) (sl. 5 + 6).
- Namestite držalo kabla (B) na desno stran volanskega droga, kot je prikazano na sliki 7.
- Kable pritrdite na ročaj za potiskanje z dvema kabelskima objemkama (A). (Sl. 8 in 9)

Montaža loviline košare (sl. 10–11)

- Loputo izmeta (sl. 11/poz. 6) dvignite z eno roko in dvignite lovilno košaro (sl. 11/poz. 5) z drugo roko pritrdite ročaj od zgoraj. Pozor! Za obešanje loviline košare mora biti motor izklopljen in valj se ne sme vrteti!

Nastavljanje globine vertikaliranja (sl. 12)

Globino vertikaliranja nastavite z nastavitvijo globine (10). To storite tako, da nastavitev globine (10) rahlo obrnete v levo ali desno, da nastavite želeno delovno globino. Nastavitev globine je nastavljiva od +5 mm do -15 mm.

9. Uporaba

⚠ Pozor!

Motor ob dobavi ni napolnjen z oljem. Pred zagonom zato obvezno nalijte olje vanj. Nivo olja v motorju preverite pred vsakim delom.

Zagon naprave

Da se motor ne more nehote zagnati, je opremljena z motorno zavoro (sl. 1/poz. 1), ki jo je treba med delovanjem vedno aktivirati, sicer se motor zaustavi.

Pozor: Ko spustite vzvod motorne zavore, se ta mora vrniti v svoj izhodiščni položaj in motor se mora ustaviti. V nasprotnem primeru naprave ne uporabljajte.

1. Glavno stikalo premaknite v položaj za »ON« (VKLOP) (sl. 14/poz. A) in odprite ventil za gorivo (poz. C). Če želite to narediti, nastavite pipo v položaj »ON« (VKLOP).
2. Ročico dušilke (sl. 14/poz. b) premaknite v položaj »Choke« (Dušilka). Napotek: Pri ponovnem zagonu toplega motorja dušilka običajno ni potrebna.
3. Aktivirajte ročico zavore motorja (sl. 13) in močno povlecite žično potego zaganjalnika (poz. 14), dokler se motor ne zažene.
4. Počakajte, da se motor na kratko segreje, nato pa ročico dušilke (sl. 14 poz. b) premaknite v položaj »RUN« (DELOVANJE).

Pozor: Preden za zagon hitro izvlecete žično potego zaganjalnika, ga vedno počasi povlecite do prvega upora. Po zagonu ne pustite, da bi se zaganjalnik sunkovito navil nazaj

Pozor: Vertikalni valj se vrti, ko zaženet motor.

Pozor! Lopute za izmet nikoli ne odpirajte, medtem ko motor še deluje. Vrteči valj lahko povzroči poškodbe. Loputo za izmet vedno previdno pritrdite. Z vlečno vzmetjo se obrne nazaj v »zaprti« položaj!

Vedno je treba upoštevati varnostno razdaljo med ohišjem in uporabnikom, ki jo določajo vodilni prečniki. Pri delu in spremembah smeri premikanja na brežinah in pobočjih je treba biti posebej previden. Pazite na stabilnost, nosite čevlje z nedersečimi, prijemalnimi podplati in dolge hlače. Vedno delajte prečno na pobočje.

Iz varnostnih razlogov z napravo ni dovoljeno vertikalirati pobočij s 15-stopinjskim naklonom. Bodite posebej previdni pri premikanju nazaj in pri vlečenju naprave, nevarnost spotikanja!

Vertikalirati

Pri vertikaliranju se površina trate in travni spoj spraska z nožem za rahljanje. To odstrani mah, zastirkno in plevel ter loči zgornje drobne korenine. Posledično se zrak, svetloba, voda in hranila bolje vrnejo v korenino trave in trava raste bolje in je gostejša. Ločevanje finih korenin spodbuja tudi rast trate. To spodbuja vzdržljivost trate.

Vertikalirate lahko največ dvakrat na leto.

Idealno v aprilu/maju in/ali septembru/oktobru.

Za še boljši rezultat trato po gnojenju pognojite in zalijte.

Navodila za pravilno delo

Pri delu se priporoča delo na način s prekrivanjem. Da bi ustvarili čisto sliko morate napravo premikati v čim bolj ravnih progah. Pri tem se morajo te proge vedno za nekaj centimetrov prekrivati, tako da ne preostane nobena proga. Najprej vertikalirajte v vzdolžni smeri in nato v drugem koraku v prečni smeri, da ustvarite šahovnico.

Takoj ko se začnejo med delom pojavljati ostanki trave, morate lovilno košaro izprazniti. Pozor! Preden snamete lovilno košaro, izklopite motor in počakajte, da se valj ustavi!

Po vertikaliranju posejite površine brez trave ali z malo trave.

Če želite lovilno košaro obesiti, z eno roko dvignite loputo za izmed, z drugo roko pa odstranite lovilno vrečo! Pogostost obdelave trate je v osnovi odvisna od rasti trave na trati in trdote tal.

Spodnja stran ohišja naprave naj bo čista, obloge zemlje in trave pa obvezno odstranjujte. Obloge otežujejo postopek zagona, negativno vplivajo na kakovost. Na pobočjih naj bo linija vedno prečno na pobočje. Pred kakršnim koli pregledom valja morate zaustaviti motor.

Pozor! Valj se po izklopu motorja vrti še nekaj sekund. Nikoli ne poskušajte zaustaviti valja. Če vrteči valj zadane ob kak predmet, izklopite napravo in počakajte, da se valj povsem ustavi. Nato preverite stanje valja. Če je poškodovan, ga morate zamenjati.

10. Vzdrževanje in čiščenje

Čiščenje

- Na zaščitnih pripravah, prezračevalnih režah in ohišju motorja mora biti čim manj prahu in umazanije. Zdrgnite napravo s čisto krpo ali jo izpihajte s stisnjenim zrakom pod nizkim tlakom.

- Priporočamo, da napravo očistite neposredno po vsaki uporabi.
- Napravo redno čistite z vlažno krpo in malo mazalnega mila. Ne uporabljajte čistil ali topil, ker lahko poškodujejo plastične dele naprave. Pazite, da v notranjost naprave ne vdre voda.
- Da preprečite nevarnost požara, na motorju, izpuhu, ohišju akumulatorja in območju okoli rezervoarja za gorivo ne sme biti trave, listja ali iztekle masti.

Vzdrževanje

- Obrabljen ali poškodovan rezilni valj je treba dati zamenjati pooblaščenemu strokovnjaku.
- Skrbite za to, da so vsi pritrdilni elementi (vijaki, matice itd.) vedno dobro zategnjeni, tako da lahko z vertikulatorjem delate na varen način.
- Vertikulator skladiščite v suhem prostoru.
- Za dolgo življenjsko dobo je treba očistite in na koncu naoljiti vse vijajne dele in kolesa ter osi.
- Redno negovanje vertikulatorja ne zagotavlja samo njegove uporabnosti in zmogljivosti temveč prav tako prispeva k skrbnemu in enostavnemu vertikuliranju vaše trate.
- Na koncu sezone izvedite splošen pregled vertikulatorja in odstranite vse nabrane ostanke. Pred vsakim začetkom sezone nujno preverite stanje vertikulatorja. V primeru popravil se obrnite na našo servisno službo.
- Redno preverjajte, ali je lovilna naprava obrabljena ali poškodovana.
- Redno preverjajte stroj in iz varnostnih razlogov zamenjajte obrabljene ali poškodovane dele.
- Če morate rezervoar za gorivo izprazniti, to storite na prostem. Iztočeno gorivo shranjujte v posebnem zabojniku za gorivo ali pa ga odstranite posebej previdno.

Vzdrževanje zračnega filtra

- Umazani zračni filtri zmanjšajo motorno moč zaradi manjšega dovajanja zraka v uplinjač. Zaradi tega je potrebno redno pregledovanje. Zračni filter preverite vsakih 50 obratovalnih ur in ga po potrebi očistite. Če je zrak zelo prašen, zračni filter preverjajte pogosteje.
- Odstranite zračni filter, kot je prikazano na sliki 15 + 16.
 - Zračni filter očistite s stisnjenim zrakom ali iztepanjem.
 - Filter sestavite v obratnem vrstnem redu.

Pozor: Zračnega filtra nikoli ne čistite z bencinom ali vnetljivimi topili.

Vzdrževanje/zamenjava vžigalne svečke

Vžigalno svečko po 10 obratovalnih urah prvič preverite glede umazanije in jo po potrebi očistite s krtačo z bakrenimi žicami. Nato svečko vzdržujte vsakih 50 obratovalnih ur.

- Snemite vtič vžigalne svečke (sl. 17), tako da ga zavrtite.
- Odstranite vžigalno svečko s ključem za svečke (sl. 18).
- Filter sestavite v obratnem vrstnem redu.

Informacije o servisu

Upošteвайте, da so pri tem izdelku sledeči deli podvrženi obrabi, ki izhaja iz uporabe, ali naravni obrabi oz. so sledeči deli potrebni kot potrošni material.

Obrabni deli*: Oglene ščetke

* Ni nujno v obsegu dostave!

Nadomestne dele in pribor dobite v našem servisnem centru. V ta namen odčitajte QR-kodo na naslovni strani.

11. Skladiščenje

Priloga za shranjevanje naprave **Opozorilo: Bencina ne črpajte v zaprtih prostorih, v bližini ognja ali medtem ko kadite. Plinski hlapi lahko povzročijo eksplozije ali požar.**

1. S črpalko za črpanje bencina izpraznite rezervoar za bencin.
2. Zaženite motor in pustite, da deluje tako dolgo, dokler ne porabi preostalega bencina.
 ⚠ **OPOZORILO: Stroja nikoli ne skladiščite z bencinom v rezervoarju v stavbi, kjer bi bencinski hlapi lahko prišli v stik z odprtim ognjem ali iskrami!**
3. Pred vsako sezono zamenjajte olje. V ta namen izpusite staro motorno olje iz toplega motorja in nalijte novo.
4. Odstranite vžigalno svečko iz glave motorja. Z ročko za olje nalijte približno 20 ml olja v valj. Počasi vlecite za žicovod za zagon, da olje zaščiti notranjost valja. Ponovno privijte vžigalno svečko.
5. Očistite hladilna rebra valja in ohišje.
6. Očistite celotno napravo, da zaščitite lak.
7. Napravo shranite na dobro zračenem mestu ali kraju.

Priprava naprave za prevoz

1. S črpalke za črpanje bencina izpraznite rezervoar za bencin.
2. Pustite motor teči tako dolgo, dokler ne porabi preostalega bencina.
3. Odstranite motorno olje toplega motorja.
4. Snemite vtič vžigalne svečke z vžigalne svečke.
5. Očistite hladilna rebra valja in ohišje.
6. Po potrebi odstranite ročaj za potiskanje. Prepričajte se, da potezni kabli niso zviti.

12. Odlaganje med odpadke in reciklaža

Napotki za embalažo



Embalažne materiale je mogoče reciklirati. Embalažo zavržite okolju prijazno.

Več informacij o odlaganju iztrošene naprave med odpadke izveste pri lokalni skupnosti ali občinski upravi.

Goriva in olja

- Pred odstranjevanjem naprave med odpadke je treba rezervoar za gorivo in rezervoar za motorno olje izprazniti!
- Gorivo in motorno olje ne sodita med gospodinjske, pač pa ju morate zavreči oz. oddati na zbirno mesto ločeno!
- Prazne posode za olje in gorivo je treba zavreči okolju prijazno.

13. Pomoč pri motnjah

Motnja	Mogoč vzrok	Ukrep
Motor se ne zažene	Vzvod motorne zavore ni pritisnjen	Pritisnite vzvod motorne zavore
	Vžigalna svečka je okvarjena	Zamenjajte vžigalno svečko
	Posoda za gorivo je prazna	Napolnite rezervoar za gorivo
	Ventil za bencin je zaprt	Odprite ventil za bencin
Motorna moč popušča	Pretrda tla	Popravite globino vertikuliranja
	Ohišje vertikulatorja je zamašeno	Očistite ohišje
	Rezilo je močno obrabljeno	Zamenjajte rezilo
Nečisto vertikuliranje	Obrabljeno rezilo	Zamenjajte rezilo
	Napačna globina vertikuliranja	Popravite globino vertikuliranja
Motor deluje, a rezilni valj se ne vrti	Zobati jermen je strgan	preverjanje dajte opraviti servisni delavnici

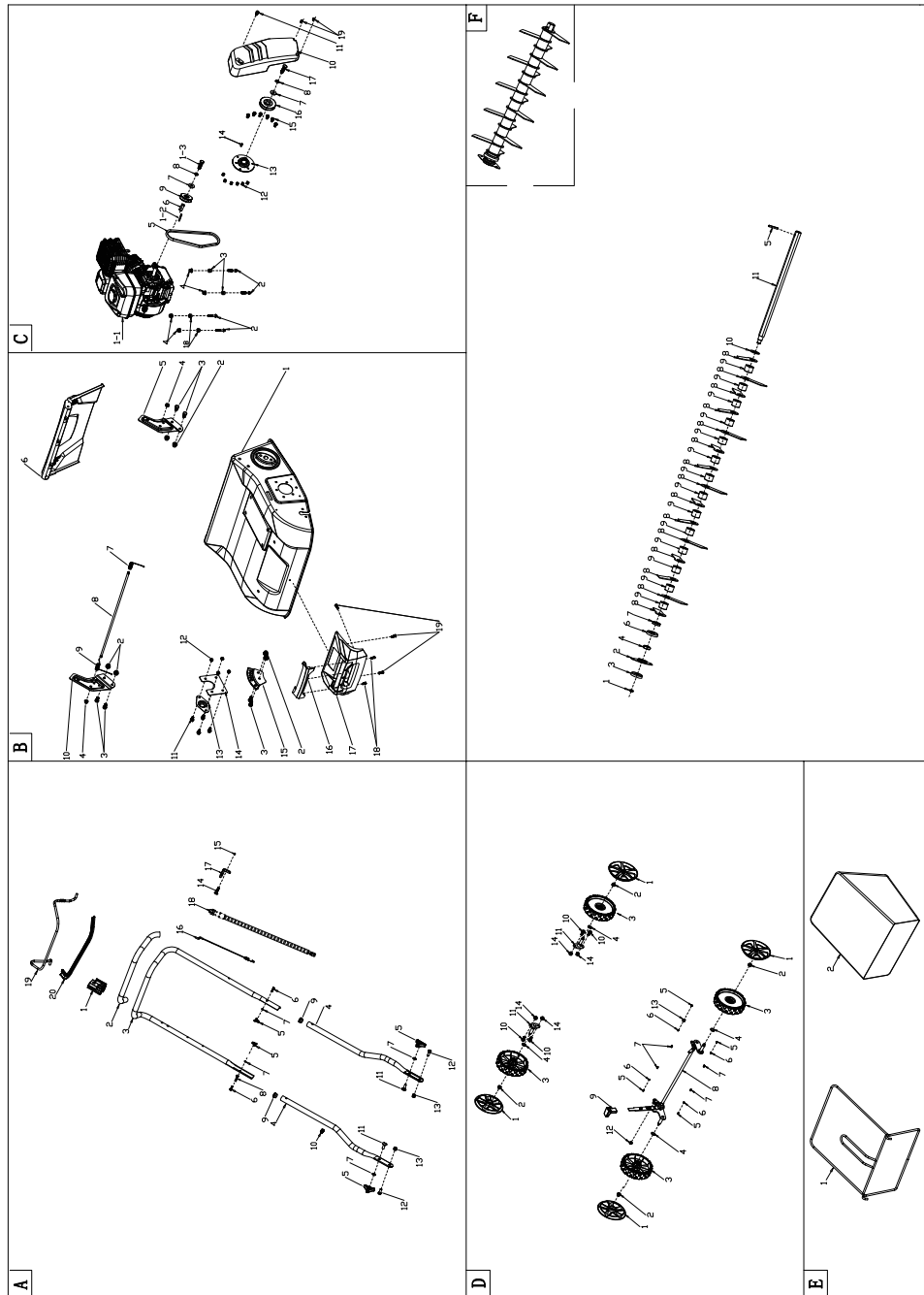

C

B

A

F

D

E

EU-Konformitätserklärung Originalkonformitätserklärung

EU Declaration of Conformity

Déclaration de conformité UE



Scheppach GmbH, Günzburger Str. 69, D-89335 Ichenhausen

DE	erklärt folgende Konformität gemäß EU-Richtlinie und Normen für den Artikel	FI	vakuuttaa täten, että seuraava tuote täyttää ala esitetyt EU-direktiivit ja standardit
GB	hereby declares the following conformity under the EU Directive and standards for the following article	CZ	prohlašuje následující shodu podle směrnice EU a norem pro výrobek
FR	déclare la conformité suivante selon la directive UE et les normes pour l'article	SK	prehlasuje nasledujúcu zhodu podľa smernice EU a noriem pre výrobok
EE	kinnitab käesolevaga nimetatud toote vastavust märgitud EL direktiividele ja standarditele	HU	az EU-irányelv és a vonatkozó szabványok szerinti következo megfeleloségi nyilatkozatot teszi a termékre
LT	pareiškia, taip atitiktis pagal ES direktyvos ir standartai šį straipsnį	PL	deklaruje, że produkt jest zgodny z następującymi dyrektywami UE i normami
LV	apliecina šādu saskaņā ar ES direktīvu atbilstības un standartu šādu rakstu	SI	izjavlja slededco skladnost z EU-direktivo in normami za artikel
SE	försäkrar härmed följande överensstämmelse enligt EU-direktiv och standarder för följande artikeln		

Marque / Brand / Marque:

Art.-Bezeichnung:

Article name:

Nom d'article:

Art.-Nr. / Art. no. / N° d'ident.:

Serien Nr. / Numéro de série

SCHEPPACH

BENZIN-VERTIKUTIERER

- SC55P

PATROL SCARIFIER

- SC55P

SCARIFICATEUR THERMIQUE

- SC55P

5911904903

0236-01001 - 0236-06000

2014/29/EU	2004/22/EG	89/686/EWG_96/58/EG	x 2000/14/EG_2005/88/EG
2014/35/EU	2014/68/EU	90/396/EWG	Annex V
x 2014/30/EU	x 2011/65/EU*		Annex VI Noise: measured L_{WA} = 100,5 dB; guaranteed L_{WA} = 101 dB P = xx KW; L/Ø = cm Notified Body: TÜV SÜD Industrie Service GmbH Westendstraße 199 / 80686 MÜNCHEN / Country : Germany Notified Body No.: 0036
x 2006/42/EG			x 2016/1628/EU Emission. No: e9*2016/1628*2016/1628SYA1/P*1109*00
Annex IV Notified Body: Notified Body No.: Certificate No.:			

Standard references:

EN 13684:2018; EN ISO 14982:2009

Die alleinige Verantwortung für die Ausstellung dieser Konformitätserklärung trägt der Hersteller.

This declaration of conformity is issued under the sole responsibility of the manufacturer.

Le fabricant assume seul la responsabilité d'établir la présente déclaration de conformité.

* Der oben beschriebene Gegenstand der Erklärung erfüllt die Vorschriften der Richtlinie 2011/65/EU des Europäischen Parlaments und des Rates vom 8. Juni 2011 zur Beschränkung der Verwendung bestimmter gefährlicher Stoffe in Elektro- und Elektronikgeräten.

The object of the declaration described above fulfils the regulations of the directive 2011/65/EU of the European Parliament and Council from 8th June 2011, on the restriction of the use of certain hazardous substances in electrical and electronic equipment.

L'appareil décrit ci-dessus dans la déclaration est conforme aux réglementations de la directive 2011/65/EU du Parlement Européen et du Conseil du 8 juin 2011 visant à limiter l'utilisation de substances dangereuses dans la fabrication des appareils électriques et électroniques.

Ichenhausen, 05.12.2023

Signature: / Andreas Becher / Head of Project Management

First CE: 2017
Subject to change without notice

Documents registrar: Viktor Härtl
Günzburger Str. 69, D-89335 Ichenhausen

Garantie DE

Offensichtliche Mängel sind innerhalb von 8 Tagen nach Erhalt der Ware anzuzeigen, andernfalls verliert der Käufer sämtliche Ansprüche wegen solcher Mängel. Wir leisten Garantie für unsere Maschinen bei richtiger Behandlung auf die Dauer der gesetzlichen Gewährleistungsfrist ab Übergabe in der Weise, dass wir jedes Maschinenteil, das innerhalb dieser Zeit nachweisbar in Folge Material- oder Fertigungsfehler unbrauchbar werden sollte, kostenlos ersetzen. Für

Teile, die wir nicht selbst herstellen, leisten wir nur insoweit Gewähr, als uns Gewährleistungsansprüche gegen die Vorlieferanten zustehen. Die Kosten für das Einsetzen der neuen Teile trägt der Käufer. Wandlungs- und Minderungsansprüche und sonstige Schadensersatzansprüche sind ausgeschlossen.

Warranty GB

Apparent defects must be notified within 8 days from the receipt of the goods. Otherwise, the buyer's rights of claim due to such defects are invalidated. We guarantee for our machines in case of proper treatment for the time of the statutory warranty period from delivery in such a way that we replace any machine part free of charge which provably becomes unusable due to faulty material

or defects of fabrication within such period of time. With respect to parts not manufactured by us we only warrant insofar as we are entitled to warranty claims against the upstream suppliers. The costs for the installation of the new parts shall be borne by the buyer. The cancellation of sale or the reduction of purchase price as well as any other claims for damages shall be excluded.

Garantie FR

Les défauts visibles doivent être signalés au plus tard 8 jours après la réception de la marchandise, sans quoi l'acheteur perd tout droit au dédommagement. Nous garantissons nos machines, dans la mesure où elles sont utilisées de façon conforme, pendant la durée légale de garantie à compter de la réception, sachant que nous remplaçons gratuitement toute pièce de la machine devenue inutilisable du fait d'un défaut de matière ou d'usinage durant cette période. Toutes les

pièces que nous ne fabriquons pas nous-mêmes ne sont garanties que si nous avons la possibilité d'un recours en garantie auprès des fournisseurs respectifs. Les frais de main d'œuvre occasionnés par le remplacement des pièces sont à la charge de l'acquéreur. Tous droits à réhabilitation et toutes prétentions à une remise ainsi que tous autres droits à dommages et intérêts sont exclus

Garanzia IT

Vizi evidenti vanno segnalati entro 8 giorni dalla ricezione della merce, altrimenti decadono tutti i diritti dell'acquirente inerenti a vizi del genere. Appurato un impiego corretto da parte dell'acquirente, garantiamo per le nostre macchine per tutto il periodo legale di garanzia a decorrere dalla consegna in maniera tale che sostituiamo gratuitamente qualsiasi componente che entro tale periodo presenti dei vizi di materiale o di fabbricazione tali da renderlo inutilizzabile. Per componenti

non fabbricati da noi garantiamo solo nella misura nella quale noi stessi possiamo rivendicare diritti a garanzia nei confronti dei nostri fornitori. Le spese per il montaggio dei componenti nuovi sono a carico dell'acquirente. Sono escluse pretese di risoluzione per vizi, di riduzione o ulteriori pretese di risarcimento danni.

Garantie NL

Zichtbare gebreken moeten binnen de 8 dagen na ontvangst van de goederen worden gemeld, zo niet verliest de verkoper elke aanspraak op grond van deze gebreken. Onze machines worden geleverd met een garantie voor de duur van de wettelijke garantietermijn. Deze termijn gaat in vanaf het moment dat de koper de machine ontvangt. De garantie houdt in dat wij elk onderdeel van de machine dat binnen de garantietermijn aantoonbaar onbruikbaar wordt als gevolg van ma-

teriaal- of productiefouten, kosteloos vervangen. De garantie vervalt echter bij verkeerd gebruik of verkeerde behandeling van de machine. Voor onderdelen die wij niet zelf produceren, geven wij enkel de garantie die wij zelf krijgen van de oorspronkelijke leverancier. De kosten voor de montage van nieuwe onderdelen vallen ten laste van de koper. Eisen tot het aanbrengen van veranderingen of het toestaan van een korting en overige schadeloosstellingsclaims zijn uitgesloten.

Garantia ES

Los defectos evidentes deberán ser notificados dentro de 8 días después de haber recibido la mercancía, de lo contrario el comprador pierde todos los derechos sobre tales defectos. Garantizamos nuestras máquinas en caso de manipulación correcta durante el plazo de garantía legal a partir de la entrega. Sustituiremos gratuitamente toda pieza de la máquina que dentro de este plazo se torne inútil a causa de fallas de material o de fabricación. Las piezas que no

son fabricadas por nosotros mismos serán garantizadas hasta el punto que nos corresponda garantía del suministrador exterior. Los costes por la colocación de piezas nuevas recaen sobre el comprador. Están excluidos derechos por modificaciones, aminoraciones y otros derechos de indemnización por daños y perjuicios.

Garantia PT

Para este aparelho concedemos garantia de 24 meses. A garantia cobre exclusivamente defeitos de material ou de fabricação. Peças avariadas são substituídas gratuitamente, cabe ao cliente efetuar a substituição. Assumimos a garantia unicamente de peças genuínas. Não há direito à garantia no caso de: peças de desgaste, danos de transporte, danos causados pelo manejo

indevido ou pela desatenção às instruções de serviço, falhas da instalação elétrica por inobservância das normas relativas à electricidade. Além disso, a garantia só poderá ser reinvidicada para aparelhos que não tenham sido concertados por terceiros. O cartão de garantia só vale em conexão com a fatura.

Garanti NO

Åpenbare mangler skal meldes innen 8 dager etter at varen er mottatt, ellers taper kunden samtlige krav pga slik mangel. Vi gir garanti for at våre maskiner ved riktig behandling under den rettslige garanti tiden varighet, på overlevering, på den måten at vi erstatter kostnadsfritt hver maskindel, som innen denne tiden påviselig er ubrukelig som følge av material- eller produksjons-

feil. For deler som vi ikke produserer selv, yter vi garanti kun i den utstrekning som garantikrav mot underleverandør tilkommer oss. Kjøperen bærer kostnadene ved montering av nye deler. Endrings- og verditapskrav og overlege skadeerstatningskrav er utelukkede.

Takuu FI

Ilmeisistä puutteista tulee ilmoittaa kahdeksan päivän kuluessa tavaran vastaanottamisesta. Muutoin ostaja ei voi vaatia korvausta ko. puutteista. Annamme takuun oikein käsitellyille koneille lakisääteiseksi takuuajaksi tavaran luovutuksesta alkaen siten, että vaihdamme korvauksetta minkä tahansa koneosan, joka osoittautuu tämän ajan kuluessa käyttökelvottomaksi

raaka-aine- tai valmistusvirheestä johtuen. Osille, joita emme valmista itse, annamme takuun vain mikäli osien toimittaja on antanut niistä takuun meille. Uusien osien asennuskustannukset maksaa ostaja. Purku- ja vähennyksvaatimukset ja muut vahingonkorvausvaatimukset eivät tule kysymykseen.

Garanti SE

Med denna maskin följer en 24 månaders garanti. Garantit täcker endast material- och konstruktionsfel. Defekta delar ersätts utan omkostningar, men kunden står för installationen. Vår garanti täcker endast original-delar. Anspråk på garanti örelliger inte för: garantin täcker ej, transportska-

dor, skador orsakade av felaktig behandling och då skötteföreskrifter inte beaktats. Vidare kan garantin ersätt ställas för maskiner som inte har reparerats av tredje part.

Záruka SK

Zrejme vady musia byť predstavené v priebehu 8 dní po obdržaní tovaru, ináč zákazník stratí všetky nároky týkajúce sa takejto vady. Ponúkame záruku na naše aparaty, ktoré sú správne používané počas zákonného termínu záruky tak, že bezplatne vymeníme každú časť aparátu, ktorá sa v priebehu tohto času môže stať dokázateľne nefunkčnou dôsledkom materiálnej či

výrobnej vady. Na časti ktoré sami nevyrobíme, poskytujeme záruku iba v rozsahu, v ktorom nám prísluší nárok na záručné plnenie k subdodávateľovi. Za trovty týkajúce sa inštalácie novej súčiastky je zodpovedný zákazník. Nárok na výmenu tovara, na zľavu a iné nároky na nahradenie škody sú vylúčené.

Garancia SI

Očitne pomanjkljivosti je potrebno naznaniti 8 dni po prejemu blaga, v nasprotnem primeru izgubi kupec vse pravice do garancije zaradi takšnih pomanjkljivosti. Za naše naprave dajemo garancijo no pravilni uporabi za čas zakonsko določenega roka garancije od predaje in sicer na takšen način, da vsak del naprave brezplačno nadomestimo, za katerega bi se v tem roku izkazalo, da

je zaradi slabega materiala ali slabe izdelave neuporaben. Za dele, ki jih sami ne izdelujemo, jamčimo samo toliko, kolikor zahteva garancia drugih podjetij. Stroški za vstavljanje novih delov nosi kupec. Zahteva za spreminjanje in zmanjšanje ter ostale zahteve za nadomestilo škode so izključene.

Szavatosság HU

A nyilvánvaló hibákat ki kell jelenteni számított 8 napon belül az áruk, különben a vevő elveszt minden igényt az ilyen hibák. Kínálunk garanciát a gépeinket a megfelelő kezelési időtartamának halgatólagos garancia a szállítás időpontját oly módon, hogy cserélje ki minden egyes része ezen idő alatt észlelhető a sorban anyag-vagy gyártási legyen hibával, ingyen. Az

alkatrészeket, hogy nem termel magunkat, hogy csak olyan garanciát, hiszen jogosultak jótállási igények beszállítókkal szemben. A költségek beillesztése az új részek a vevőnek. Átalkatása és csökkentése követelések és egyéb kártérítési igények ki vannak zárva.

Garancija HR

Vidljive štete se moraju prijaviti u roku od 8 dana od primitka robe U suprotnom slučaju kupac periodu Za dijelove koje mi nismo proizveli jamčimo samo ukoliko imamo pravo na reklamaciju gubi pravo na reklamaciju. Mi jamčimo za naše strojeve u slučaju ispravnog postupanja tijekom prema dobavljačima Troškove za ugradnju novih dijelova snosi kupac Molbe za smanjenjem perioda zakonskog jamstva tako što zamjenjujemo besplatno bilo koji dio stroja koji dokazano postane neupotrebljiv uslijed neispravnog materijala ili grešaka u proizvodnji u tom vremenskom

Záruka CZ

Viditelné vady jsou poukazatelné během 8 dní od obdržení zboží, jinak ztrácí zákazník věcný materiálové či výrobní vady. Na díly, které sami neopravujeme, poskytujeme záruku pouze v nároky týkající se takovýchto vad. Poskytujeme záruku na naše stroje, s kterými je správně v rozsahu, v němž nám přísluší nárok na záruční plnění vůči subdávateři. Náklady na instalaci zacházeno, na dobu zákonné záruční lhůvy začínající od doručení tak, že bezplatně výměnme nového dílu nese zákazník. Nárok na výměnu zboží, na slevu a jiné nároky na odškodnění jsou každou část stroje, která se během této doby může stát prokazatelně nepoužitelnou následkem vyloučené.

Gwarancja PL

Wszelkie uszkodzenia muszą być zgłaszane w przeciągu 8 dni od daty otrzymania towaru, w maszyna będzie obsługiwana zgodnie z zaleceniami. W odniesieniu do części nie produkowa- przecielim wypadku, prawo do reklamacji wygasa. Gwarantujemy, że w czasie trwania gwarancji wymienimy wszelkie części maszyn, które okażą się niesprawne na skutek wad materiału nowych części są ponoszone przez klienta. Odszkodowania wynikłe z uszkodzeń maszyn oraz z jakiego zostały wykonane lub błędów w produkcji bez dodatkowych opłat pod warunkiem, że redukcje ceny zakupu maszyny w ramach reklamacji nie będą rozpatrywane.

Garantie RO

Defecte evidente trebuie să fie raportate în termen de 8 zile de la primirea de bunuri, altfel cum- fărătorul pierde toate cererile pentru astfel de defecte. Oferim o garanție de pe mașinile noastre ca un tratament adecvat pe durata unei garanții implicite de la data de livrare în așa fel încât vom înlocui fiecare parte în acel moment detectabil într-un rând în material sau manoperă ar

Garanti EE

Ilmselgetest vigadest tuleb teada 8 päeva jooksul pärast kauba kättesaamist, vastasel juhul kaotab ostja kõik õigused garantiie nimetatud vigade tõttu. Oige käsitsemise korral anname oma masinatele garantiid seadusega ettenähtud ajaks alates kauba üleandmisest nii, et vahetame tasuta välja kõik masina osad, mis nimetatud aja jooksul peaks muutuma kasutuskölbmatuks

Garantiya LV

Acīmredzami defekti ir jāpazīno 8 dienu laikā no precēs saņemšanas. Pretējā gadījumā piercēja defektu dēļ šajā laikā periodā. Attiecībā uz rezerves daļām, kuras nav mūsu ražotas, mēs garantējam pieprasīt atbilstību pār šādiem defektiem ir spēkā neesošas. Mēs dodam garantiju savām izmaksas ir jāuzņemam piercējam. Pirkuma atcelšana vai pirkuma cenas samazināšana, kā arī gādāt jebkuru rezerves daļu, kas iespējams kļūvusi nelietojama bojātu materiālu vai ražošanas jebkuras citas prasības par bojājumu atīdzināšanu netiek izskatītas.

Garantiya LT

Dėl akivaizdžiai matomų defektų turi būti informuota per 8 dienas nuo įrenginio gavimo momento. Kitu atveju pirkejo teise reikšti pretenzija dėl šių defektų yra negaliojanti. Savo įrenginiams mes gantuojame įstatymo nustatytą pilną aptarnavimo garantinio laikotarpio metu, jei yra laikomasi gamintojo-vartotojo susitarimo ir mes pažadame nemokamai pakeisti bet kurias mašinos dalis, nebus patenkinamos.

Abyrgjót IS

Augljóðsar skemmdir verður að tilkynna innan 8 daga frá viðtöku vörunnar. Annars er réttur kaupanda um bætur vegna slíka skemmda ógildur. Við ábyrgjumst, í tilfelli réttur á byrgðarkröfum gagnvart birgðasölu. Kostnaður vegna uppsetningar á nýjum hlutum skal falla yfir lögbundni ábyrgðartímabil frá afhendingu, að við skiptum um hvern vélarhlut á kostnaðar sem ónothæfur er vegna gallaðs efnis eða skemmda í framleiðslu innan ákveðins tímabils. Á því er undanskildar.

Garanti TR

Apaçık kusurları malların alınmasından 8 gün içinde bildirilmesi gerekir, aksi takdirde alıcı bu kusurları için tüm taleplerini kaybeder. Biz üretisiz, yarısisiz olimaldir malzeme veya işçilik üst üste saptanabilir bu süre içinde her bir parça takmadan böyle bir şekilde teslim tarihinden itibaren zımnı garanti süresine uygun tedavii ile makinelerde bir garanti veriyoruz. Biz tedarikçiler karşı

гаранция BG

Очевидни недостатъци трябва да бъдат докладвани в рамките на 8 дни от получаването на стоки, в противен случай купувачът губи всякакви претензии за такива дефекти. Предлагаем гаранция на нашите машини с правилното лечение на срока на действие на косвена гаранция от датата на доставка по такъв начин, че ние замени всяка част в рамките на това време открива в един ред в материала или изработката трябва да бъде безплатно, безплатно. За части, които ние не се произвеждат, ние правим само като гаранция, като имаме право на гаранционни искове срещу доставчици. Разходете за вмъкване на нови части на купувача. Преобразуване и намаляване вземания и други исковете за обезщетение, са изключени.

Garantiya RU

Об очевидных дефектах необходимо уведомить в течение 8 дней после получения товара. В ином случае все претензии покупателя по таким дефектам не принимаются. Мы предоставляем гарантию на наши машины при условии правильного обращения с ними. Гарантия действует с момента передачи машины в течение установленного законом гарантийного срока. В течение этого времени мы гарантируем бесплатную замену любой части машины, если они стали непригодны к использованию в результате доказуемых обстоятельств в применяемых материалах или при изготовлении. На части машины, которые мы не изготавливаем сами, мы предоставляем гарантии в той мере, насколько нас касаются рекламационные претензии к изготовителям. Расходы по замене деталей несут покупатель. Претензии на расторжение договора купли-продажи, штрафы и прочие требования о возмещении ущерба исключаются.

Garantie BE-VLG

Zichtbare gebreken moeten binnen 8 dagen na ontvangst van de goederen worden gemeld, anders verliest de koper elk recht op aanspraak voor dergelijke gebreken. Vi een juiste behandeling van onze machines en gedurende de wettelijke garantietermijn vanaf de aflevering bieden wij garantie door elk machineonderdeel, dat tijdens deze periode door materiaal- of productiefouten

Garanti DK

Åbenlyse fejl og mangler skal anmeldes senest 8 dage efter modtagelsen afvaren; ellers mister køberen alle garantikrav i forbindelse med sådanne fejl og mangler. Vi yder garanti på vores maskiner, hvis disse håndteres korrekt, i hele den lovlige garantiperiode fra leveringsdatoen at regne i det omfang, at vi gratis udsdiker enhver maskindel, der bevisligt er ubrugelig som