

Art.Nr.
5901815900
AusgabeNr.
5901815900_0602
Rev.Nr.
05/02/2024



C-HCS165-X

DE Akku-Handkreissäge Originalbetriebsanleitung.....	4	SI Akumulatorska ročna krožna žaga Prevod originalnih navodil za uporabo	173
GB Cordless hand-held circular saw Translation of the original operating instructions.....	19	EE Aku-käsiketassaag Originaalkasutusjuhendi tõlge	186
FR Scie circulaire sans fil Traduction du mode d'emploi original	32	LT Akumulatorinis rankinis diskinis pjūklas Originalios naudojimo instrukcijos vertimas	199
IT Sega circolare manuale a batteria Traduzione delle istruzioni per l'uso originali	47	LV Akumulatora rokas ripzāģis Oriģinālās lietošanas instrukcijas tulkojums	212
NL Accu handcirkelzaag Vertaling van de originele gebruiksaanwijzing	61	SE Batteridrivnen handcirkelsåg Översättning av originalbruksanvisningen.....	226
ES Sierra circular manual a batería Traducción del manual de instrucciones original	75	FI Akkukäyttöinen käsipyörösaha Alkuperäisen käyttöohjeen käännös	239
PT Serra circular manual a bateria Tradução do manual de operação original	90	DK Batteridrevet håndrundsav Oversættelse af den originale driftsvejledning.....	252
CZ Akumulátorová ruční kotúčová píla Překlad originálního provozního návodu	104	NO Batteridreven sirkelsag Oversettelse av den originale bruksanvisningen.....	265
SK Akumulátorová ručná kotúčová píla Preklad originálneho návodu na obsluhu	117	BG Аккумуляторен ръчен циркуляр Превод на оригиналното ръководство за експлоатация	278
HU Akkumulátoros kézi körfűrész Az eredeti üzemeltetési útmutató fordítása	130		
PL Akumulatorowa ręczna pilarka tarczowa Tłumaczenie oryginalnej instrukcji eksploatacji	145		
HR Akumulatorska ručna kružna píla Prijevod originalnog priručnika za uporabu	160		

Nachdrucke, auch auszugsweise, bedürfen der Genehmigung.
Technische Änderungen vorbehalten. Abbildungen beispielhaft!



1

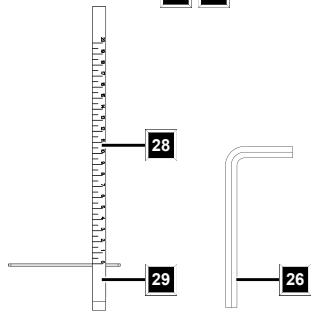
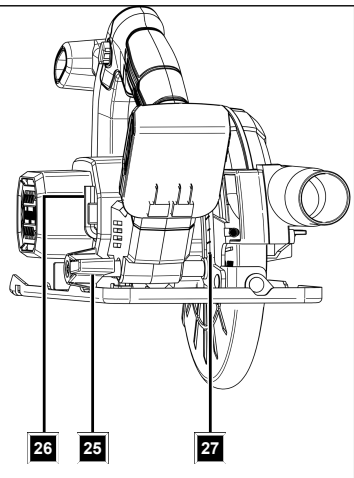
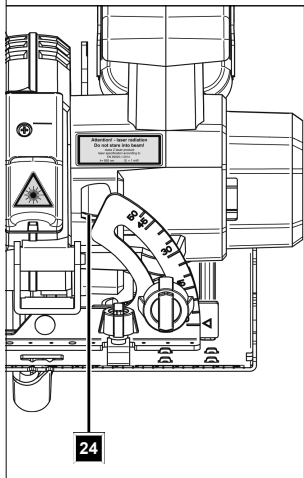
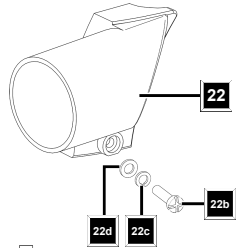
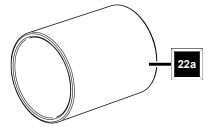
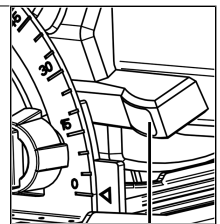
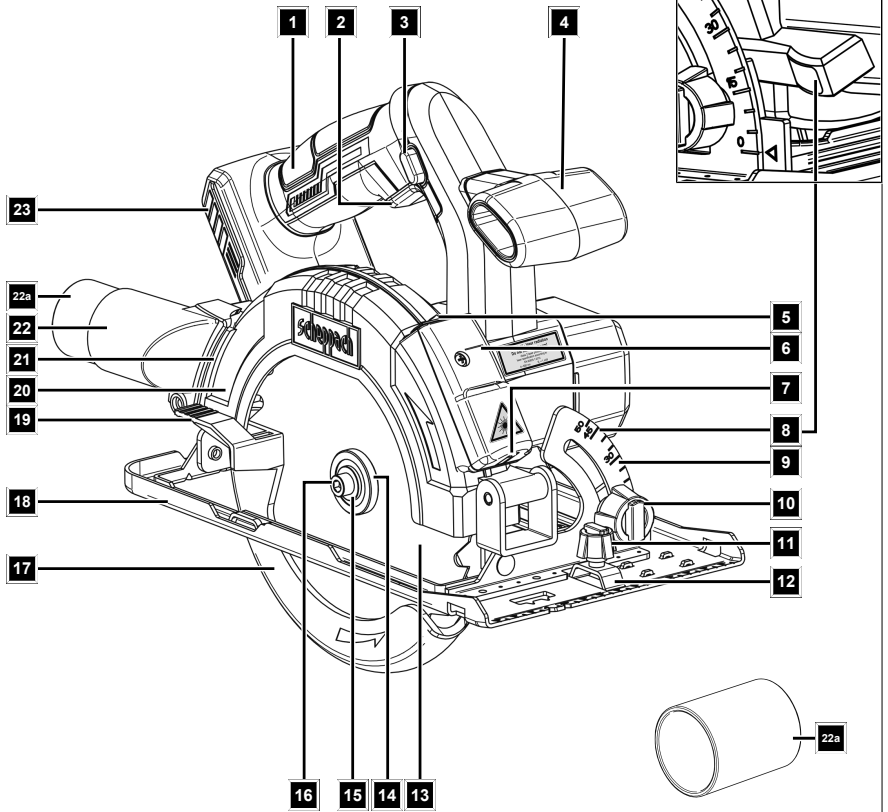

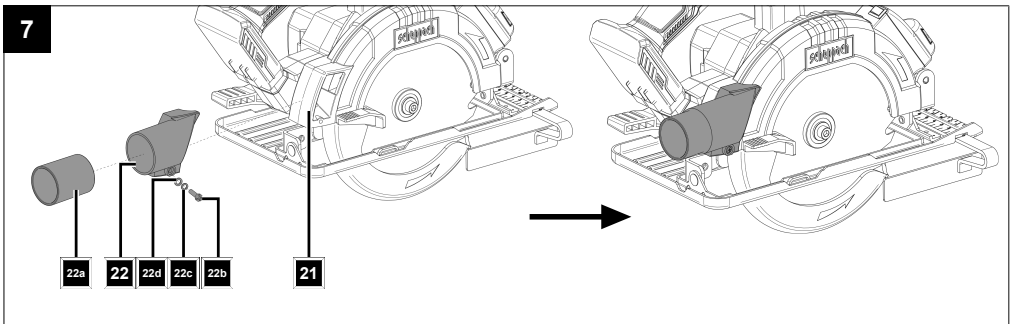
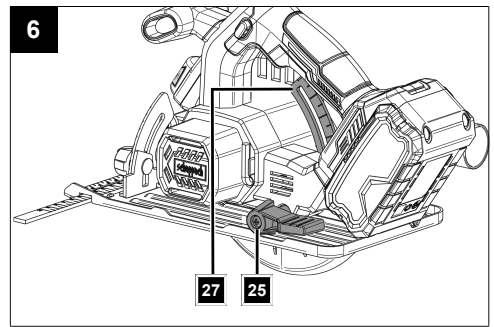
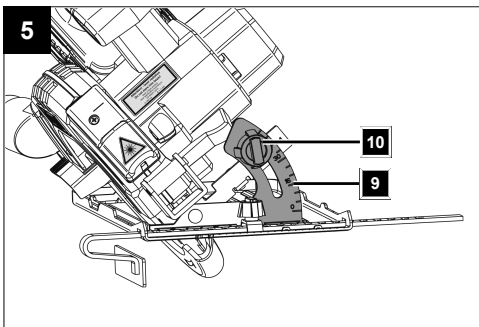
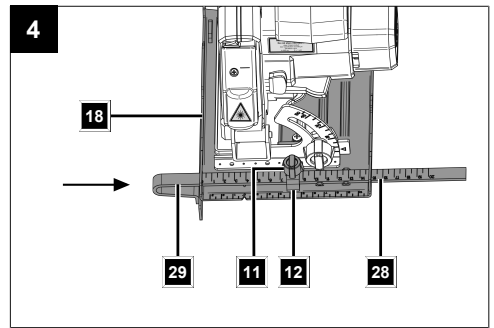
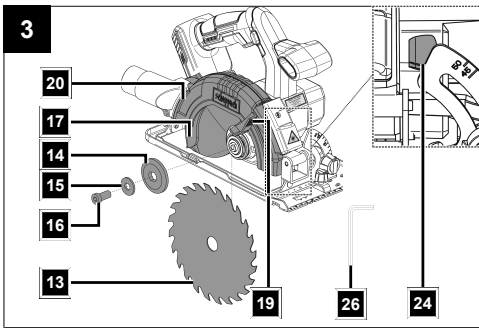
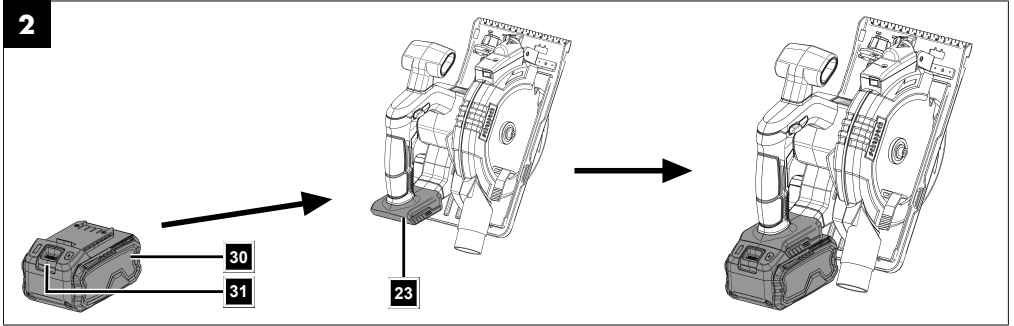











Inhaltsverzeichnis

1	Inhaltsverzeichnis.....	4
2	Einleitung	4
3	Produktbeschreibung (Abb. 1)	4
4	Lieferumfang (Abb. 1)	5
5	Bestimmungsgemäße Verwendung	5
6	Sicherheitshinweise	5
7	Technische Daten	11
8	Auspacken	11
9	Vor Inbetriebnahme.....	12
10	Bedienung	13
11	Reinigung und Wartung	14
12	Lagerung	14
13	Reparatur & Ersatzteilbestellung.....	14
14	Entsorgung und Wiederverwertung.....	15
15	Störungsabhilfe	16
16	Garantiebedingungen.....	16
17	EU-Konformitätserklärung.....	18
18	Explosionszeichnung	294

Erklärung der Symbole auf dem Produkt

Die Verwendung von Symbolen in diesem Handbuch soll Ihre Aufmerksamkeit auf mögliche Risiken lenken. Die Sicherheitssymbole und Erklärungen, die diese begleiten, müssen genau verstanden werden. Die Warnungen selbst beseitigen keine Risiken und können korrekte Maßnahmen zum Verhüten von Unfällen nicht ersetzen.

	Achtung! Das Nichtbeachten der an dem Produkt angebrachten Sicherheitszeichen und Warnhinweise sowie das Nichtbeachten der Sicherheits- und Bedienungshinweise kann zu schweren Verletzungen bis hin zum Tod führen.
	Vor Inbetriebnahme Bedienungsanleitung und Sicherheitshinweise lesen und beachten!
	Tragen Sie eine Schutzbrille.
	Tragen Sie einen Gehörschutz.
	Bei Staubentwicklung Atemschutz tragen!
	Tragen Sie Schutzhandschuhe!

	Achtung! Verletzungsgefahr! Nicht in das laufende Sägeblatt greifen!
	Lithium-Ionen Akku
	Achtung! Laserstrahlung (Abb. 1).
	Das Produkt entspricht den geltenden europäischen Richtlinien.

1 Einleitung

Hersteller:

Schepbach GmbH
Günzburger Straße 69
D-89335 Ichenhausen

Verehrter Kunde

Wir wünschen Ihnen viel Freude und Erfolg beim Arbeiten mit Ihrem neuen Produkt.

Hinweis:

Der Hersteller dieses Produkts haftet nach dem geltenden Produkthaftungsgesetz nicht für Schäden, die an diesem Produkt oder durch dieses Produkt entstehen bei:

- Unsachgemäßer Behandlung
- Nichtbeachtung der Bedienungsanleitung
- Reparaturen durch Dritte, nicht autorisierte Fachkräfte
- Einbau und Austausch von nicht originalen Ersatzteilen
- Nicht bestimmungsgemäßer Verwendung

Beachten Sie:

Die Betriebsanleitung ist Bestandteil dieses Produkts.

Sie enthält wichtige Hinweise, wie Sie mit dem Produkt sicher, fachgerecht und wirtschaftlich arbeiten, wie Sie Gefahren vermeiden, Reparaturkosten sparen, Ausfallzeiten verringern und die Zuverlässigkeit und Lebensdauer des Produkts erhöhen. Zusätzlich zu den Sicherheitsbestimmungen dieser Betriebsanleitung müssen Sie unbedingt die für den Betrieb des Produkts geltenden Vorschriften Ihres Landes beachten.

Machen Sie sich vor der Benutzung des Produkts mit allen Bedien- und Sicherheitshinweisen vertraut. Betreiben Sie das Produkt nur wie beschrieben und für die angegebenen Einsatzbereiche. Bewahren Sie die Betriebsanleitung gut auf und händigen Sie alle Unterlagen bei Weitergabe des Produkts an Dritte mit aus.

2 Produktbeschreibung (Abb. 1)

1. Handgriff
2. Ein-/Ausschalter
3. Einschaltsperr
4. Zusatzhandgriff
5. Ein-/Ausschalter (Laser)
6. Batteriefachabdeckung
7. Laser
8. LED-Arbeitsleuchte
9. Schnittwinkelskala
10. Vordere Flügelschraube

11. Flügelschraube (Parallelanschlag)
12. Parallelanschlagsaufnahme
13. Sägeblatt
14. Flansch
15. Unterlegscheibe
16. Innensechskantschraube
17. Schutzhaube
18. Grundplatte
19. Rückziehebhel (Schutzhaube)
20. Feststehende Schutzhaube
21. Spanauswurf
22. Absaugadapter
- 22a. Reduzierstück
- 22b. Kreuzschlitzschraube
- 22c. Federring
- 22d. Beilagscheibe
23. Akku-Aufnahme
24. Spindelarretierung
25. Hebel
26. Innensechskantschlüssel
27. Schnitttiefenskala
28. Skala (Parallelanschlag)
29. Parallelanschlag
30. Akku*
31. Entriegelungstaste (Akku)

* = nicht im Lieferumfang enthalten!

3 Lieferumfang (Abb. 1)

Pos.	Anzahl	Bezeichnung
13.	1 x	Sägeblatt
22.	1 x	Absaugadapter
22a.	1 x	Reduzierstück
22b.	1 x	Kreuzschlitzschraube
22c.	1 x	Federring
22d.	1 x	Beilagscheibe
26.	1 x	Innensechskantschlüssel
28.	1 x	Parallelanschlag
	1 x	Akku-Handkreissäge
	1 x	Bedienungsanleitung

4 Bestimmungsgemäße Verwendung

Die Akku-Handkreissäge mit zuschaltbarem Laser ist zum Sägen in Holz, Kunststoff oder Leichtbaustoffe (z.B. Gipsplatten) geeignet. Das Sägen von Metall ist nicht zulässig.

Das Produkt darf nur nach seiner Bestimmung verwendet werden. Jede weitere darüberhinausgehende Verwendung ist nicht bestimmungsgemäß. Für daraus hervorge-rufene Schäden oder Verletzungen aller Art haftet der Benutzer/Bediener und nicht der Hersteller.

Bestandteil der bestimmungsgemäßen Verwendung ist auch die Beachtung der Sicherheitshinweise, sowie die Montageanleitung und Betriebshinweise in der Bedienungsanleitung.

Personen, die das Produkt verwenden und warten, müssen mit dieser vertraut und über mögliche Gefahren unterrichtet sein.

Veränderungen an dem Produkt schließen eine Haftung des Herstellers und daraus entstehende Schäden gänzlich aus.

Das Produkt darf nur mit Originalteilen und Originalzubehör des Herstellers betrieben werden.

Die Sicherheits-, Arbeits- und Wartungsvorschriften des Herstellers sowie die in den Technischen Daten angegebenen Abmessungen müssen eingehalten werden.

Bitte beachten Sie, dass unsere Produkte bestimmungsgemäß nicht für den gewerblichen, handwerklichen oder industriellen Einsatz konstruiert wurden. Wir übernehmen keine Gewährleistung, wenn das Produkt in Gewerbe-, Handwerks- oder Industriebetrieben sowie bei gleichzusetzenden Tätigkeiten eingesetzt wird.

Erklärung der Signalwörter in der Bedienungsanleitung

GEFAHR

Signalwort zur Kennzeichnung einer unmittelbar bevorstehenden Gefährdungssituation, die, wenn sie nicht vermieden wird, den Tod oder eine schwere Verletzung zur Folge hat.

WARNUNG

Signalwort zur Kennzeichnung einer möglichen Gefährdungssituation, die, wenn sie nicht vermieden wird, den Tod oder eine schwere Verletzung zur Folge haben könnte.

VORSICHT

Signalwort zur Kennzeichnung einer möglichen Gefährdungssituation, die, wenn sie nicht vermieden wird, eine geringfügige oder mäßige Verletzung zur Folge haben könnte.

ACHTUNG

Signalwort zur Kennzeichnung einer möglichen Gefährdungssituation, die, wenn sie nicht vermieden wird, Sachschäden am Produkt oder Eigentum/Besitz zur Folge haben könnte.

5 Sicherheitshinweise

WARNUNG

Lesen Sie alle Sicherheitshinweise, Anweisungen, Bilderungen und technischen Daten, mit denen dieses Elektrowerkzeug versehen ist.

Versäumnisse bei der Einhaltung der nachfolgenden Anweisungen können elektrischen Schlag, Brand und/oder schwere Verletzungen verursachen.

Bewahren Sie alle Sicherheitshinweise und Anweisungen für die Zukunft auf.

Der in den Sicherheitshinweisen verwendete Begriff „Elektrowerkzeug“ bezieht sich auf netzbetriebene Elektrowerkzeuge (mit Netzleitung) oder auf akkubetriebene Elektrowerkzeuge (ohne Netzleitung).

1) Arbeitsplatzsicherheit

- a) **Halten Sie Ihren Arbeitsbereich sauber und gut beleuchtet.** Unordnung oder unbeleuchtete Arbeitsbereiche können zu Unfällen führen.
- b) **Arbeiten Sie mit dem Elektrowerkzeug nicht in explosionsgefährdeter Umgebung, in der sich brennbare Flüssigkeiten, Gase oder Stäube befinden.** Elektrowerkzeuge erzeugen Funken, die den Staub oder die Dämpfe entzünden können.
- c) **Halten Sie Kinder und andere Personen während der Benutzung des Elektrowerkzeugs fern.** Bei Ablenkung können Sie die Kontrolle über das Elektrowerkzeug verlieren.

2) Elektrische Sicherheit

- a) **Der Anschlussstecker des Elektrowerkzeugs muss in die Steckdose passen. Der Stecker darf in keiner Weise verändert werden. Verwenden Sie keine Adapterstecker gemeinsam mit geschützten Elektrowerkzeugen.** Unveränderte Stecker und passende Steckdosen verringern das Risiko eines elektrischen Schlages.
- b) **Vermeiden Sie Körperkontakt mit geerdeten Oberflächen wie von Rohren, Heizungen, Herden und Kühlschränken.** Es besteht ein erhöhtes Risiko durch elektrischen Schlag, wenn Ihr Körper geerdet ist.
- c) **Halten Sie Elektrowerkzeuge von Regen oder Nässe fern.** Das Eindringen von Wasser in ein Elektrowerkzeug erhöht das Risiko eines elektrischen Schlages.
- d) **Zweckfremden Sie die Anschlussleitung nicht, um das Elektrowerkzeug zu tragen, aufzuhängen oder um den Stecker aus der Steckdose zu ziehen. Halten Sie die Anschlussleitung fern von Hitze, Öl, scharfen Kanten oder sich bewegenden Teilen.** Beschädigte oder verwickelte Anschlussleitungen erhöhen das Risiko eines elektrischen Schlages.
- e) **Wenn Sie mit einem Elektrowerkzeug im Freien arbeiten, verwenden Sie nur Verlängerungsleitungen, die auch für den Außenbereich geeignet sind.** Die Anwendung einer für den Außenbereich geeigneten Verlängerungsleitung verringert das Risiko eines elektrischen Schlages.
- f) **Wenn der Betrieb des Elektrowerkzeugs in feuchter Umgebung nicht vermeidbar ist, verwenden Sie einen Fehlerstromschutzschalter.** Der Einsatz eines Fehlerstromschutzschalters vermindert das Risiko eines elektrischen Schlages.

3) Sicherheit von Personen

- a) **Seien Sie aufmerksam, achten Sie darauf, was Sie tun, und gehen Sie mit Vernunft an die Arbeit mit einem Elektrowerkzeug. Benutzen Sie kein Elektrowerkzeug, wenn Sie müde sind oder unter dem Einfluss von Drogen, Alkohol oder Medikamenten stehen.** Ein Moment der Unachtsamkeit beim Gebrauch des Elektrowerkzeugs kann zu ernsthaften Verletzungen führen.

- b) **Tragen Sie persönliche Schutzausrüstung und immer eine Schutzbrille.** Das Tragen persönlicher Schutzausrüstung, wie Staubmaske, rutschfeste Sicherheitsschuhe, Schutzhelm oder Gehörschutz, je nach Art und Einsatz des Elektrowerkzeugs, verringert das Risiko von Verletzungen.
- c) **Vermeiden Sie eine unbeabsichtigte Inbetriebnahme. Vergewissern Sie sich, dass das Elektrowerkzeug ausgeschaltet ist, bevor Sie es an die Stromversorgung und/oder den Akku anschließen, es aufnehmen oder tragen.** Wenn Sie beim Tragen des Elektrowerkzeugs den Finger am Schalter haben oder das Elektrowerkzeug eingeschaltet an die Stromversorgung anschließen, kann dies zu Unfällen führen.
- d) **Entfernen Sie Einstellwerkzeuge oder Schraubenschlüssel, bevor Sie das Elektrowerkzeug einschalten.** Ein Werkzeug oder Schlüssel, der sich in einem drehenden Teil des Elektrowerkzeugs befindet, kann zu Verletzungen führen.
- e) **Vermeiden Sie eine abnormale Körperhaltung. Sorgen Sie für einen sicheren Stand und halten Sie jederzeit das Gleichgewicht.** Dadurch können Sie das Elektrowerkzeug in unerwarteten Situationen besser kontrollieren.
- f) **Tragen Sie geeignete Kleidung. Tragen Sie keine weite Kleidung oder Schmuck. Halten Sie Haare und Kleidung fern von sich bewegenden Teilen.** Lockere Kleidung, Schmuck oder lange Haare können von sich bewegenden Teilen erfasst werden.
- g) **Wenn Staubabsaug- und -auffangeinrichtungen montiert werden können, sind diese anzuschließen und richtig zu verwenden.** Verwendung einer Staubabsaugung kann Gefährdungen durch Staub verringern.
- h) **Wiegen Sie sich nicht in falscher Sicherheit und setzen Sie sich nicht über die Sicherheitsregeln für Elektrowerkzeuge hinweg, auch wenn Sie nach vielfachem Gebrauch mit dem Elektrowerkzeug vertraut sind.** Achtloses Handeln kann binnen Sekundenbruchteilen zu schweren Verletzungen führen.

4) Verwendung und Behandlung des Elektrowerkzeugs

- a) **Überlasten Sie das Elektrowerkzeug nicht. Verwenden Sie für Ihre Arbeit das dafür bestimmte Elektrowerkzeug.** Mit dem passenden Elektrowerkzeug arbeiten Sie besser und sicherer im angegebenen Leistungsbereich.
- b) **Benutzen Sie kein Elektrowerkzeug, dessen Schalter defekt ist.** Ein Elektrowerkzeug, das sich nicht mehr ein- oder ausschalten lässt, ist gefährlich und muss repariert werden.
- c) **Ziehen Sie den Stecker aus der Steckdose und/oder entfernen Sie einen abnehmbaren Akku, bevor Sie Geräteeinstellungen vornehmen, Einsatzwerkzeugteile wechseln oder das Elektrowerkzeug weglegen.** Diese Vorsichtsmaßnahme verhindert den unbeabsichtigten Start des Elektrowerkzeugs.

- d) **Bewahren Sie unbenutzte Elektrowerkzeuge außerhalb der Reichweite von Kindern auf. Lassen Sie keine Personen das Elektrowerkzeug benutzen, die mit diesem nicht vertraut sind oder diese Anweisungen nicht gelesen haben.** Elektrowerkzeuge sind gefährlich, wenn Sie von unerfahrenen Personen benutzt werden.
- e) **Pflegen Sie Elektrowerkzeuge und Einsatzwerkzeug mit Sorgfalt. Kontrollieren Sie, ob bewegliche Teile einwandfrei funktionieren und nicht klemmen, ob Teile gebrochen oder so beschädigt sind, dass die Funktion des Elektrowerkzeugs beeinträchtigt ist. Lassen Sie beschädigte Teile vor dem Einsatz des Elektrowerkzeugs reparieren.** Viele Unfälle haben ihre Ursache in schlecht gewarteten Elektrowerkzeugen.
- f) **Halten Sie Schneidwerkzeuge scharf und sauber.** Sorgfältig gepflegte Schneidwerkzeuge mit scharfen Schneidkanten verkleben sich weniger und sind leichter zu führen.
- g) **Verwenden Sie Elektrowerkzeug, Einsatzwerkzeug, Einsatzwerkzeuge usw. entsprechend diesen Anweisungen. Berücksichtigen Sie dabei die Arbeitsbedingungen und die auszuführende Tätigkeit.** Der Gebrauch von Elektrowerkzeugen für andere als die vorgesehenen Anwendungen kann zu gefährlichen Situationen führen.
- h) **Halten Sie Griffe und Griffflächen trocken, sauber und frei von Öl und Fett.** Rutschige Griffe und Griffflächen erlauben keine sichere Bedienung und Kontrolle des Elektrowerkzeugs in unvorhergesehenen Situationen.
- f) **Setzen Sie einen Akku keinem Feuer oder zu hohen Temperaturen aus.** Feuer oder Temperaturen über 130 °C können eine Explosion hervorrufen.
- g) **Befolgen Sie alle Anweisungen zum Laden und laden Sie den Akku oder das Akkuwerkzeug niemals außerhalb des in der Betriebsanleitung angegebenen Temperaturbereichs.** Falsches Laden oder Laden außerhalb des zugelassenen Temperaturbereichs kann den Akku zerstören und die Brandgefahr erhöhen.

6) Service

- a) **Lassen Sie Ihr Elektrowerkzeug nur von qualifiziertem Fachpersonal und nur mit Original-Ersatzteilen reparieren.** Damit wird sichergestellt, dass die Sicherheit des Elektrowerkzeugs erhalten bleibt.
- b) **Warten Sie niemals beschädigte Akkus.** Sämtliche Wartung von Akkus sollte nur durch den Hersteller oder bevollmächtigte Kundendienststellen erfolgen.

Sicherheitshinweise für alle Sägen

Sägeverfahren

GEFAHR

Kommen Sie mit Ihren Händen nicht in den Sägebereich und an das Sägeblatt. Halten Sie mit Ihrer zweiten Hand den Zusatzgriff oder das Motorgehäuse. Wenn beide Hände die Säge halten, können diese vom Sägeblatt nicht verletzt werden.

- a) **Greifen Sie nicht unter das Werkstück.** Die Schutzhaube kann Sie unter dem Werkstück nicht vor dem Sägeblatt schützen.
- b) **Passen Sie die Schnitttiefe an die Dicke des Werkstücks an.** Es sollte weniger als eine volle Zahnhöhe unter dem Werkstück sichtbar sein.
- c) **Halten Sie das zu sägende Werkstück niemals in der Hand oder über dem Bein fest. Sichern Sie das Werkstück an einer stabilen Aufnahme.** Es ist wichtig, das Werkstück gut zu befestigen, um die Gefahr von Körperkontakt, Klemmen des Sägeblattes oder Verlust der Kontrolle zu minimieren.
- d) **Halten Sie das Elektrowerkzeug an den isolieren Griffflächen, wenn Sie Arbeiten ausführen, bei denen das Einsatzwerkzeug verborgene Stromleitungen oder die eigene Anschlussleitung trennen kann.** Kontakt mit einer spannungsführenden Leitung setzt auch die Metallteile des Elektrowerkzeugs unter Spannung und führt zu einem elektrischen Schlag.
- e) **Verwenden Sie beim Längsschneiden immer einen Anschlag oder eine gerade Kantenführung.** Dies verbessert die Schnittgenauigkeit und verringert die Möglichkeit, dass das Sägeblatt klemmt.
- f) **Verwenden Sie immer Sägeblätter in der richtigen Größe und mit passender Aufnahmebohrung (z. B. rautenförmig oder rund).** Sägeblätter, die nicht zu den Montageteilen der Säge passen, laufen unruhig und führen zum Verlust der Kontrolle.
- g) **Verwenden Sie niemals beschädigte oder falsche Sägeblatt-Unterlegscheiben oder -Schrauben.** Die Sägeblatt-Unterlegscheiben und -Schrauben wurden speziell für Ihre Säge konstruiert, für optimale Leistung und Betriebssicherheit.

5) Verwendung und Behandlung des Akkuwerkzeugs

- a) **Laden Sie die Akkus nur mit Ladegeräten auf, die vom Hersteller empfohlen werden.** Durch ein Ladegerät, das für eine bestimmte Art von Akkus geeignet ist, besteht Brandgefahr, wenn es mit anderen Akkus verwendet wird.
- b) **Verwenden Sie nur die dafür vorgesehenen Akkus in den Elektrowerkzeugen.** Der Gebrauch von anderen Akkus kann zu Verletzungen und Brandgefahr führen.
- c) **Halten Sie den nicht benutzten Akku fern von Büroklammern, Münzen, Schlüsseln, Nägeln, Schrauben oder anderen kleinen Metalgegenständen, die eine Überbrückung der Kontakte verursachen könnten.** Ein Kurzschluss zwischen den Akkukontakten kann Verbrennungen oder Feuer zur Folge haben.
- d) **Bei falscher Anwendung kann Flüssigkeit aus dem Akku austreten. Vermeiden Sie den Kontakt damit. Bei zufälligem Kontakt mit Wasser abspülen. Wenn die Flüssigkeit in die Augen kommt, nehmen Sie zusätzlich ärztliche Hilfe in Anspruch.** Austretende Akkufflüssigkeit kann zu Hautreizungen oder Verbrennungen führen.
- e) **Benutzen Sie keinen beschädigten oder veränderten Akku.** Beschädigte oder veränderte Akkus können sich unvorhersehbar verhalten und zu Feuer, Explosion oder Verletzungsgefahr führen.

Ergänzende Anweisungen

- a) Verwenden Sie keine Schleifscheiben.
- b) Verwenden Sie ausschließlich Sägeblätter, die für den zu schneidenden Werkstoff geeignet sind.
- c) Die Sägeblätter müssen, wenn Sie zum Bearbeiten von Holz oder ähnlichen Werkstoffen vorgesehen sind, EN 847-1 entsprechen.
- d) Die Säge darf ausschließlich zum Sägen von Holz, Kunststoff und Leichtbaustoffen eingesetzt werden.
- e) Verwenden Sie ausschließlich Sägeblätter, deren Drehzahl-Kennzeichnung der angegebenen Drehzahl Ihres Produkts entspricht oder höher ist.
- f) Verwenden Sie nur Sägeblätter mit 165 mm Durchmesser, entsprechend den Aufschriften auf dem Sägeblatt.
- g) Vermeiden Sie ein Überhitzen der Sägezähne.
- h) Vermeiden Sie beim Sägen von Kunststoffen, dass der Kunststoff schmilzt.
Verwenden Sie für das zu bearbeitende Material die richtigen Sägeblätter. Tauschen Sie die beschädigten oder abgenutzten Sägeblätter rechtzeitig aus.
Wenn sich das Sägeblatt überhitzt, stoppen Sie die Maschine. Lassen Sie das Sägeblatt zuerst abkühlen, bevor Sie mit dem Gerät erneut arbeiten.
- i) **Passen Sie die Schnitttiefe an die Dicke des Werkstücks an.** Es sollte weniger als eine volle Zahnhöhe unter dem Werkstück sichtbar sein.
- j) Tragen Sie eine Staubmaske.
- k) Tragen Sie einen Gehörschutz und eine Schutzbrille während der gesamten Betriebsdauer.

Weiter Sicherheitshinweise für alle Sägen

Rückschlag - Ursachen und entsprechende Sicherheitshinweise

- Ein Rückschlag ist die plötzliche Reaktion infolge eines hakenden, klemmenden oder falsch ausgerichteten Sägeblattes, die dazu führt, dass eine unkontrollierte Säge abhebt und sich aus dem Werkstück heraus in Richtung der Bedienperson bewegt.
- Wenn sich das Sägeblatt in dem sich schließen den Sägespalt verhakt oder verklemmt, blockiertes, und die Motorkraft schlägt die Säge in Richtung der Bedienperson zurück.
- Wird das Sägeblatt im Sägeschnitt verdreht oder falsch ausgerichtet, können sich die Zähne der hinteren Sägeblattkante ein der Holz-Oberfläche verhaken, wodurch sich das Sägeblatt aus dem Sägespalt herausbewegt und die Säge in Richtung der Bedienperson zurückspringt.

Ein Rückschlag ist die Folge eines falschen oder fehlerhaften Gebrauchs der Säge. Er kann durch geeignete Vorsichtsmaßnahmen, wie nachfolgend beschrieben, verhindert werden.

- a) **Halten Sie die Säge mit beiden Händen fest und bringen Sie Ihre Arme in eine Stellung, in der Sie die Rückschlagkräfte abfangen können.** Halten Sie sich immer seitlich des Sägeblattes, nie das Sägeblatt in eine Linie mit Ihrem Körper bringen. Bei einem Rückschlag kann die Kreissäge rückwärts springen, jedoch kann die Bedienperson durch geeignete Vorsichtsmaßnahmen die Rückschlagkräfte beherrschen.

- b) **Falls das Sägeblatt verklemmt oder Sie die Arbeit unterbrechen, schalten Sie die Säge aus und halten Sie sie im Werkstoff ruhig, bis das Sägeblatt zum Stillstand gekommen ist. Versuchen Sie nie, die Säge aus dem Werkstück zu entfernen oder sie rückwärts zu ziehen, solange das Sägeblatt sich bewegt, sonst kann ein Rückschlag erfolgen.** Ermitteln und beheben Sie die Ursache für das Verklemmen des Sägeblattes.
- c) **Wenn Sie eine Säge, die im Werkstück steckt, wieder starten wollen, zentrieren Sie das Sägeblatt im Sägespalt und überprüfen Sie, ob die Sägezähne nicht im Werkstück verhakt sind.** Verhakt das Sägeblatt, kann es sich aus dem Werkstück herausbewegen oder einen Rückschlagverursachen, wenn die Säge erneut gestartet wird.
- d) **Stützen Sie große Platten ab, um das Risiko eines Rückschlags durch ein klemmendes Sägeblatt zu vermindern.** Große Platten können sich unter ihrem Eigengewicht durchbiegen. Platten müssen auf beiden Seiten abgestützt werden, und zwar sowohl in der Nähe des Sägespalts als auch an der Kante.
- e) **Verwenden Sie keine stumpfen oder beschädigten Sägeblätter.** Sägeblätter mit stumpfen oder falsch ausgerichteten Zähnen verursachen durch einen zu engen Sägespalt eine erhöhte Reibung, Klemmen des Sägeblattes und Rückschlag.
- f) **Ziehen Sie vor dem Sägen die Schnitttiefe- und Schnittwinklereinstellungen fest.** Wenn sich während des Sägens die Einstellungen verändern, kann sich das Sägeblatt verklemmen und ein Rückschlag auftreten.
- g) **Seien Sie besonders vorsichtig beim Sägen in bestehende Wände oder andere nicht einsehbare Bereiche.** Das eintauchende Sägeblatt kann beim Sägen in verborgene Objekte blockieren und einen Rückschlag verursachen.

Funktion der unteren Schutzhaube

- a) **Überprüfen Sie vor jeder Benutzung, ob die untere Schutzhaube einwandfrei schließt. Verwenden Sie die Säge nicht, wenn die untere Schutzhaube nicht frei beweglich ist und sich nicht sofort schließt. Klemmen oder binden Sie die untere Schutzhaube niemals in geöffneter Position fest.** Sollte die Säge unbeabsichtigt zu Boden fallen, kann die untere Schutzhaube verbogen werden. Öffnen Sie die Schutzhaube mit dem Rückziehebhel und stellen Sie sicher, dass sie sich frei bewegt und bei allen Schnittwinkeln und -tiefen weder Sägeblatt noch andere Teile berührt.
- b) **Überprüfen Sie die Funktion der Feder für die untere Schutzhaube. Lassen Sie die Säge vor dem Gebrauch warten, wenn untere Schutzhaube und Feder nicht einwandfrei arbeiten.** Beschädigte Teile, klebrige Ablagerungen oder Anhäufungen von Spänen lassen die untere Schutzhaube verzögert arbeiten.
- c) **Öffnen Sie die untere Schutzhaube von Hand nur bei besonderen Schnitten, wie z. B. „Tauch- und Winkelschnitten“.** Öffnen Sie die untere Schutzhaube mit dem Rückziehebhel und lassen Sie diesen los, sobald das Sägeblatt in das Werkstück eintaucht. Bei allen anderen Sägearbeiten soll die untere Schutzhaube automatisch arbeiten.

- d) **Legen Sie die Säge nicht auf der Werkbank oder dem Boden ab, ohne dass die untere Schutzhaube das Sägeblatt bedeckt.** Ein ungeschütztes, nachlaufendes Sägeblatt bewegt die Säge entgegen der Schnittrichtung und sägt, was ihm im Weg ist. Beachten Sie dabei die Nachlaufzeit des Sägeblatts.

Sicherheitshinweise für den Umgang mit Sägeblättern

- Vermeiden Sie ein unkontrolliertes Loslassen des Sägeaggregats in der unteren Endlage.
 - Verwenden Sie keine beschädigten oder deformierten Sägeblätter.
 - Verwenden Sie keine Sägeblätter mit Rissen. Mustern Sie gerissene Sägeblätter aus. Eine Instandsetzung ist nicht zulässig.
 - Verwenden Sie keine aus Schnellarbeitsstahl gefertigten Sägeblätter.
 - Kontrollieren Sie den Zustand der Sägeblätter, bevor Sie die Säge benutzen.
 - Verwenden Sie ausschließlich Sägeblätter, die für den zu schneidenden Werkstoff geeignet sind.
 - Verwenden Sie nur die vom Hersteller festgelegten Sägeblätter.
- Die Sägeblätter müssen, wenn Sie zum Bearbeiten von Holz oder ähnlichen Werkstoffen vorgesehen sind, EN 847-1 entsprechen.

- Verwenden Sie nur Sägeblätter, deren höchstzulässige Drehzahl nicht geringer ist als die maximale Spindeldrehzahl der Säge und die für den zu schneidenden Werkstoff geeignet sind.
- Beachten Sie die Drehrichtung des Sägeblatts.
- Setzen Sie nur Sägeblätter ein, wenn Sie den Umgang damit beherrschen.
- Beachten Sie die Höchstdrehzahl. Die auf dem Sägeblatt angegebene Höchstdrehzahl darf nicht überschritten werden. Halten Sie, falls angegeben, den Drehzahlbereich ein.
- Reinigen Sie die Spannflächen von Verschmutzungen, Fett, Öl und Wasser.
- Verwenden Sie keine losen Reduzierringe oder -buchsen zum Reduzieren von Bohrungen bei Sägeblättern.
- Achten Sie darauf, dass fixierte Reduzierringe zum Sichern des Sägeblatts den gleichen Durchmesser und mindestens 1/3 des Schnittdurchmessers haben.
- Stellen Sie sicher, dass fixierte Reduzierringe parallel zueinander sind.
- Handhaben Sie Sägeblätter mit Vorsicht. Bewahren Sie sie am besten in der Originalverpackung oder speziellen Behältnissen auf. Tragen Sie Schutzhandschuhe, um die Griffsicherheit zu verbessern und das Verletzungsrisiko weiter zu mindern.
- Vergewissern Sie sich vor dem Einsatz, dass das von Ihnen benutzte Sägeblatt den technischen Anforderungen dieser Säge entspricht und ordnungsgemäß befestigt ist.
- Benutzen Sie das mitgelieferte Sägeblatt nur für Sägearbeiten in Holz, niemals zum Bearbeiten von Metallen.

- Verwenden Sie nur ein Sägeblatt mit einem Durchmesser entsprechend den Angaben auf der Säge.
- Verwenden Sie zusätzliche Werkstück-Auflagen, wenn dies für die Stabilität des Werkstück notwendig ist.
- Die Verlängerungen der Werkstückauflage müssen während der Arbeit immer befestigt und verwendet werden.
- Ersetzen Sie die abgenutzte Tischeinlage!
- Vermeiden Sie ein Überhitzen der Sägezähne.
- Vermeiden Sie beim Sägen von Kunststoffen, dass der Kunststoff schmilzt. Verwenden Sie für das zu bearbeitende Material die richtigen Sägeblätter. Tauschen Sie die beschädigten oder abgenutzten Sägeblätter rechtzeitig aus. Wenn sich das Sägeblatt überhitzt, stoppen Sie die Maschine. Lassen Sie das Sägeblatt zuerst abkühlen, bevor Sie mit dem Gerät erneut arbeiten.
- Verwenden Sie nur Sägeblätter, die mit einer gleich großen oder höheren Drehzahl gekennzeichnet sind als der auf dem Elektrowerkzeug angegebenen Drehzahl.
- Sorgen Sie immer für Standsicherheit und Sicherung der Säge.

5.1 Laserstrahlung



Achtung: Laserstrahlung
Nicht in den Strahl blicken
Laserklasse 2

Achtung! - Laserstrahlung
Nicht in den Strahl blicken!

Laser Klasse 2
 Laserspezifikation nach EN 60825-1:2014
 $\lambda = 650 \text{ nm}$ $P_{\text{e}} < 1 \text{ mW}$

Schützen Sie sich und Ihre Umwelt durch geeignete Vorsichtsmaßnahmen vor Unfallgefahren!

- Nicht direkt mit ungeschütztem Auge in den Laserstrahl blicken.
- Niemals direkt in den Strahlengang blicken.
- Den Laserstrahl nie auf reflektierende Flächen und Personen oder Tiere richten. Auch ein Laserstrahl mit geringer Leistung kann Schäden am Auge verursachen.

VORSICHT

Wenn andere als die hier angegebenen Verfahrensweisen ausgeführt werden, kann dies zu einer gefährlichen Strahlungsexposition führen.

- Lasermodul niemals öffnen. Es könnte unerwartet zu einer Strahlenexposition kommen.
- Wenn Sie das Produkt längere Zeit nicht benutzen, sollten die Batterien entfernt werden.
- Der Laser darf nicht gegen einen Laser anderen Typs ausgetauscht werden.
- Reparaturen am Laser dürfen nur vom Hersteller des Lasers oder einem autorisierten Vertreter vorgenommen werden.

5.2 Sicherheitshinweise zum Umgang mit Batterien

- Jederzeit darauf achten, dass die Batterien mit der richtigen Polarität (+ und –) eingesetzt werden, wie sie auf der Batterie angegeben ist.
- Batterien nicht kurzschließen.
- Nicht wiederaufladbare Batterien nicht laden.
- Batterie nicht überentladen!
- Alte und neue Batterien sowie Batterien unterschiedlichen Typs oder Herstellers nicht mischen! Alle Batterien eines Satzes gleichzeitig wechseln.
- Verbrauchte Batterien unverzüglich aus dem Gerät entfernen und richtig entsorgen! Werfen Sie Batterien nicht in den Hausmüll. Defekte oder verbrauchte Batterien müssen gemäß Richtlinie 2006/66/EC recycelt werden. Geben Sie Batterien und / oder das Gerät über die angebotene Sammeleinrichtungen zurück. Über Entsorgungsmöglichkeiten können Sie sich bei Ihrer Gemeinde- oder Stadtverwaltung informieren.
- Batterien nicht erhitzen!
- Nicht direkt an Batterien schweißen oder löten!
- Batterien nicht auseinandernehmen!
- Batterien nicht deformieren!
- Batterien nicht ins Feuer werfen!
- Batterien außerhalb der Reichweite von Kindern aufbewahren.
- Kindern nicht ohne Aufsicht das Wechseln von Batterien gestatten!
- Bewahren Sie Batterien nicht in der Nähe von Feuer, Herden oder anderen Wärmequellen auf. Legen Sie die Batterie nicht in direkte Sonneneinstrahlung, benutzen oder lagern Sie diese nicht bei heißem Wetter in Fahrzeugen.
- Unbenutzte Batterien in der Originalverpackung aufbewahren und von Metallgegenständen fernhalten. Ausgepackte Batterien nicht mischen oder durcheinanderwerfen!
Dies kann zum Kurzschluss der Batterie und damit zu Beschädigungen, zu Verbrennungen oder gar zu Brandgefahr führen.
- Batterien aus dem Gerät entnehmen, wenn dieses für längere Zeit nicht benutzt wird, außer es ist für Notfälle!
- Batterien, die ausgelaufen sind NIEMALS ohne entsprechenden Schutz anfassen. Wenn die ausgelaufene Flüssigkeit mit der Haut in Berührung kommt, sollten Sie die Haut in diesem Bereich sofort unter laufendem Wasser abspülen. Verhindern Sie in jedem Fall, dass Augen und Mund mit der Flüssigkeit in Berührung kommen. Suchen Sie in einem solchen Fall bitte umgehend einen Arzt auf.
- Batteriekontakte und auch die Gegenkontakte im Gerät vor dem Einlegen der Batterien reinigen.

Sicheres Arbeiten

Werkzeuge dürfen nur von ausgebildeten und erfahrenen Personen, die den Umgang mit Werkzeugen beherrschen, benutzt werden.

- Die auf dem Werkzeug angegebene Höchstzahl darf nicht überschritten werden. Soweit angegeben, muss der Drehzahlbereich eingehalten werden.
 - Kreissägeblätter mit gerissenen Körpern müssen ausgemustert werden (Instandsetzung ist nicht zulässig).
 - Werkzeuge mit sichtbaren Rissen dürfen nicht verwendet werden.
 - Werkzeuge müssen regelmäßig gereinigt werden.
 - Werkzeuggesteile aus Leichtmetalllegierungen dürfen, z. B. von Harz, nur mit Lösemitteln gereinigt werden, die die mechanischen Eigenschaften dieser Materialien nicht beeinträchtigen.
1. Werkzeuge und Werkzeugkörper müssen so aufgespannt sein, dass sie sich beim Betreiben nicht lösen können.
 2. Ein Verlängern des Schlüssels oder das Festziehen mithilfe von Hammerschlägen ist nicht zulässig.
 3. Die Spannflächen müssen von Verschmutzungen, Fett, Öl und Wasser gereinigt werden.
 4. Ersatzteile müssen den Festlegungen für die vom Hersteller gelieferten Originalteile entsprechen.
 5. Instandhaltungsarbeiten und Änderungen an Kreissägeblättern sollten nur von einem Sachkundigen ausgeführt werden, d.h. einer Person mit Fachausbildung und Erfahrung, der die Anforderungen an die Konstruktion und Gestaltung bekannt sind und die sich mit den erforderlichen Sicherheitsstufen auskennt.

Restrisiken

Das Produkt ist nach dem Stand der Technik und den anerkannten sicherheitstechnischen Regeln gebaut. Dennoch können beim Arbeiten einzelne Restrisiken auftreten.

- Schädigung des Gehöres, wenn kein vorgeschriebener Gehörschutz getragen wird.
- Restrisiken können minimiert werden, wenn die „Sicherheitshinweise“ und die „Bestimmungsgemäße Verwendung“, sowie die Bedienungsanleitung insgesamt beachtet werden.
- Verwenden Sie das Produkt so, wie es in dieser Bedienungsanleitung empfohlen wird. So erreichen Sie, dass Ihr Produkt optimale Leistungen erbringt.
- Des Weiteren können trotz aller getroffener Vorkehrungen nicht offensichtliche Restrisiken bestehen.

WARNUNG

Dieses Elektrowerkzeug erzeugt während des Betriebes ein elektromagnetisches Feld. Dieses Feld kann unter bestimmten Umständen aktive oder passive medizinische Implantate beeinträchtigen. Um die Gefahr von ernsthaften oder tödlichen Verletzungen zu verringern, empfehlen wir Personen mit medizinischen Implantaten ihren Arzt und den Hersteller vom medizinischen Implantat zu konsultieren, bevor das Elektrowerkzeug bedient wird.

ACHTUNG

Das Produkt ist Teil der 20V IXES Serie und darf nur mit Akkus dieser Serie betrieben werden. Akkus dürfen nur mit Ladegeräten dieser Serie geladen werden. Beachten Sie hierbei die Angaben des Herstellers.

⚠️ WARNUNG

Beachten Sie die Sicherheitshinweise und Hinweise zum Aufladen und der korrekten Verwendung, die in der Betriebsanleitung Ihres Akkus und Ladegeräts der 20V IXES Serie gegeben sind. Eine detaillierte Beschreibung zum Ladevorgang und weitere Informationen finden Sie in dieser separaten Bedienung.

6 Technische Daten

Akku-Handkreissäge	C-HCS165-X
Motorspannung	20 V 
Leerlaufdrehzahl n ₀	4300 min ⁻¹
Gewicht (ohne Akku)	2,7 kg
Max. Schnitttiefe	
bei 90°	ca. 53 mm
bei 45°	ca. 39 mm
Laser	
Laserklasse	2
Wellenlänge Laser λ	650 mm
Leistung Laser P max	< 1 mW
Batterie	
Batterie Typ	2xLR44
Sägeblatt	
Abmessungen	Ø165 mm x Ø20 mm
Zahnstärke/Schnittstärke	1,8 mm
Größe der Bohrung	Ø20 mm
Anzahl der Zähne	24 Zähne

Technische Änderungen vorbehalten!

Geräusch und Vibration

⚠️ WARNUNG

Lärm kann gravierende Auswirkungen auf Ihre Gesundheit haben. Übersteigt der Maschinenlärm 85 dB, tragen Sie und Personen, die sich in der Nähe befinden bitte einen geeigneten Gehörschutz.

Die Geräusch- und Vibrationswerte wurden entsprechend nach EN 62841-1 ermittelt.

Geräuschkennwerte

Schalldruck L _{pA}	84,1 dB
Messunsicherheit K _{pA}	3 dB
Schalleistung L _{WA}	92,1 dB
Messunsicherheit K _{WA}	3 dB

Vibrationskennwerte

Vibration a _h Sägen in Holz	
Handgriff	4,200 m/s ²
Messunsicherheit K	1,5 m/s ²
Zusatzhandgriff	3,768 m/s ²
Messunsicherheit K	1,5 m/s ²

Der angegebene Schwingungsgesamtwert und der angegebene Geräuschemissionswert sind nach einem genormten Prüfverfahren gemessen worden und können zum Vergleich eines Elektrowerkzeugs mit einem anderen verwendet werden.

Der angegebene Geräuschemissionswert und der angegebene Schwingungsgesamtwert können auch zu einer vorläufigen Einschätzung der Belastung verwendet werden.

⚠️ WARNUNG

Die Geräuschemissionen und der Schwingungsemissionswert können während der tatsächlichen Benutzung des Elektrowerkzeugs von den Angabewerten abweichen, abhängig von der Art und Weise, in der das Elektrowerkzeug verwendet wird, insbesondere, welche Art von Werkstück bearbeitet wird.

Versuchen Sie, die Belastung so gering wie möglich zu halten. Beispielhafte Maßnahmen: die Begrenzung der Arbeitszeit. Dabei sind alle Anteile des Betriebszyklus zu berücksichtigen (beispielsweise Zeiten, in denen das Elektrowerkzeug abgeschaltet ist, und solche, in denen es zwar eingeschaltet ist, aber ohne Belastung läuft).

7 Auspacken

⚠️ WARNUNG

Produkt und Verpackungsmaterialien sind kein Kinderspielzeug!

Kinder dürfen nicht mit Kunststoffbeuteln, Folien und Kleinteilen spielen! Es besteht Verschluss- und Erstickungsgefahr!

- Öffnen Sie die Verpackung und nehmen Sie das Produkt vorsichtig heraus.
- Entfernen Sie das Verpackungsmaterial sowie Verpackungs- und Transportsicherungen (falls vorhanden).
- Überprüfen Sie, ob der Lieferumfang vollständig ist.
- Kontrollieren Sie das Produkt und die Zubehöerteile auf Transportschäden. Etwaige Schäden sofort dem Transportunternehmen melden, mit dem das Produkt angeliefert wurde. Spätere Reklamationen werden nicht anerkannt.
- Bewahren Sie die Verpackung nach Möglichkeit bis zum Ablauf der Garantiezeit auf.
- Machen Sie sich vor dem Einsatz anhand der Bedienungsanleitung mit dem Produkt vertraut.
- Verwenden Sie bei Zubehör sowie Verschleiß- und Ersatzteilen nur Originalteile. Ersatzteile erhalten Sie bei Ihrem Fachhändler.
- Geben Sie bei Bestellungen unsere Artikelnummern sowie Typ und Baujahr des Produkts an.

8 Vor Inbetriebnahme

WARNUNG

Verletzungsgefahr!

Nehmen Sie den Akku vor allen Arbeiten am Elektrowerkzeug (z. B. Wartung, Werkzeugwechsel etc.) sowie bei dessen Transport und Aufbewahrung aus dem Elektrowerkzeug. Bei unbeabsichtigtem Betätigen des Ein-/Ausschalters besteht Verletzungsgefahr.

8.1 Sägeblatt montieren/wechseln (Abb. 3)

WARNUNG

Einsatzwerkzeuge können scharf sein und während des Gebrauchs heiß werden. Tragen Sie stets Schutzhandschuhe, wenn Sie mit Einsatzwerkzeugen hantieren.

VORSICHT

Halten Sie Ihre Hände vom Einsatzwerkzeug fern, wenn das Produkt in Betrieb ist.

ACHTUNG

Das Sägeblatt ist nicht vormontiert!

1. Stellen Sie auf der Schnittiefenskala (27) 0 mm ein und arretieren Sie den Hebel (25), siehe 9.3.

8.1.1 Sägeblatt montieren

VORSICHT

Die markierte Laufrichtung auf dem Sägeblatt muss mit der markierten Laufrichtung auf der feststehenden Schutzhaube übereinstimmen.

WARNUNG

Stellen Sie sicher, dass das Sägeblatt für die Drehzahl des Werkzeuges geeignet ist.

1. Schwenken Sie die Schutzhaube (17) mit dem Rückziehhelb (19) zurück und setzen Sie das Sägeblatt (13) von unten in die feststehende Schutzhaube (20) auf die Spindel auf.
2. Setzen Sie den Flansch (14) auf das Sägeblatt (13).
3. Drücken Sie die Spindelarretierung (24) und befestigen Sie das Sägeblatt (13) mit der Unterlegscheibe (15) und der Innensechskantschraube (16). Verwenden Sie den Innensechskantschlüssel (26).

8.1.2 Sägeblatt demontieren

1. Schwenken Sie die Schutzhaube (17) mit dem Rückziehhelb (19) zurück und stellen Sie das Produkt auf eine gerade Oberfläche ab.
2. Drücken und halten Sie die Spindelarretierung (24).
3. Lösen Sie die Innensechskantschraube (16) mit Unterlegscheibe (15) mit dem Innensechskantschlüssel (26).
4. Nehmen Sie die Innensechskantschraube (16) mit Unterlegscheibe (15) und den Flansch (14) ab.

5. Heben Sie das Produkt an, halten Sie die Schutzhaube (17) zurück und entnehmen Sie das Sägeblatt (13) vorsichtig nach unten aus der feststehenden Schutzhaube (20).

8.2 Akku (30) in die Akku-Aufnahme (23) einsetzen/entnehmen (Abb. 2)

Akku einsetzen

1. Schieben Sie den Akku (30) in die Akku-Aufnahme (23). Der Akku (30) rastet hörbar ein.

Akku entnehmen

1. Drücken Sie die Entriegelungstaste (31) des Akkus (30) und ziehen Sie ihn aus der Akku-Aufnahme (23).

8.3 Absaugadapter (22) montieren (Abb. 7)

Hinweise:

Sie können den Saugschlauch eines Staubsaugers gegebenenfalls direkt an dem Absaugadapter und ohne Reduzierstück an das Produkt anschließen.

Beim Bearbeiten von Materialien, bei denen gesundheitsgefährdender Staub entsteht, ist das Produkt an eine passende, geprüfte Absaugvorrichtung der Staubklasse M anzuschließen.

1. Bringen Sie den Absaugadapter (22) am Spanauswurf (21) an.
2. Sichern Sie den Absaugadapter (22) mit einer Kreuzschlitzschraube (22b), Federring (22c) und einer Beilagscheibe (22d).
3. Schließen Sie eine zugelassene Staub- und Spanabsaugung am Absaugadapter (22) an. Wahlweise je nach Durchmesser von der Staub- und Spanabsaugung können Sie gegebenenfalls das Reduzierstück (22a) verwenden.

8.4 Parallelanschlag (29) montieren (Abb. 4)

1. Lösen Sie die Flügelschraube (11) für die Parallelanschlagaufnahme (12) und setzen Sie den Parallelanschlag (29) in die Parallelanschlagaufnahme (12) ein.
2. Stellen Sie anhand der Skala (28) auf dem Parallelanschlag (29) und der Aussparung in der Grundplatte (18) die gewünschte Schnittbreite ein.
3. Ziehen Sie die Flügelschraube (11) der Parallelanschlagaufnahme (12) fest.

8.5 Laser

Hinweis:

Die Knopfzellen-Batterien sind mit einem „Plättchen“ gesichert.

Entfernen Sie das „Plättchen“, bevor Sie das Produkt benutzen, indem Sie es herausziehen.

8.5.1 Knopfzellen-Batterien wechseln (Abb. 1)

1. Schalten Sie den Laser (7) wie unter 9.4 beschrieben aus.
2. Öffnen Sie die Batteriefachabdeckung (6) indem Sie die Schraube an der Batteriefachabdeckung (6) demontieren.

- Nehmen Sie die Batteriefachabdeckung (6) ab.
- Entfernen Sie die Knopfzellen-Batterien und setzen Sie zwei neue ein.
- Schließen Sie die Batteriefachabdeckung (6) und montieren Sie die Schraube.

9 Bedienung

Die Akku-Handkreissäge besitzt einen Überlastschutz, eine Spindelarretierung, einen Laser und eine LED-Arbeitsleuchte.

Die Funktion der Bedienteile entnehmen Sie bitte der nachfolgenden Beschreibung.

WARNUNG

Verletzungsgefahr!

Nehmen Sie den Akku vor allen Arbeiten am Elektrowerkzeug (z. B. Wartung, Werkzeugwechsel etc.) sowie bei dessen Transport und Aufbewahrung aus dem Elektrowerkzeug. Bei unbeabsichtigtem Betätigen des Ein-/Ausschalters besteht Verletzungsgefahr.

ACHTUNG

Achten Sie darauf, dass die Umgebungstemperatur, während dem Arbeiten 50 °C nicht überschreitet und – 20 °C nicht unterschreitet.

ACHTUNG

Das Produkt ist Teil der 20V IXES Serie und darf nur mit Akkus dieser Serie betrieben werden. Akkus dürfen nur mit Ladegeräten dieser Serie geladen werden. Beachten Sie hierbei die Angaben des Herstellers.

9.1 Funktion der Schutzhaube (17) (Abb. 1)

- Ziehen Sie den Rückziehebel (19) der Schutzhaube (17) bis zum Anschlag.

Hinweis:

Die Schutzhaube darf nicht klemmen und muss bei Loslassen des Rückziehebels automatisch in die Ausgangsposition zurückspringen.

Hinweis:

Ist die Funktion fehlerhaft, nehmen Sie das Produkt nicht in Betrieb und kontaktieren Sie unser Service-Center.

9.2 Schnittwinkel einstellen (Abb. 5)

Hinweis:

Halten Sie das Produkt während des Betriebs mit beiden Händen gut fest, um eine bessere Kontrolle über das Produkt zu haben.

Sie können den Schnittwinkel mit der Schnittwinkelskala (9) bestimmen.

- Lösen Sie die Flügelschraube (10) der Schnittwinkelvorwahl.
- Stellen Sie den gewünschten Winkel an der Schnittwinkelskala (9) ein.
- Ziehen Sie die Flügelschraube (10) wieder fest.

9.3 Schnitttiefe einstellen (Abb. 6)

Hinweis:

Für einen sauberen Schnitt wählen Sie eine Schnitttiefe die ca. 3 mm größer ist als die Materialstärke wählen.

- Lösen Sie den Hebel (25).
- Stellen Sie die gewünschte Schnitttiefe auf der Schnitttiefenskala (27) ein.
- Ziehen Sie die Hebel (25) wieder fest.

9.4 Laser (7) ein-/ausschalten (Abb. 1)

Einschalten

- Zum Einschalten des Lasers (7) drücken Sie den Ein-/Ausschalter (5) auf die Position „I“.

Ausschalten

- Zum Ausschalten drücken Sie den Ein-/Ausschalter (5) auf Position „0“.

9.5 Ein-/Ausschalter (2) (Abb. 1)

ACHTUNG

Überprüfen Sie das eingesetzte Werkzeug vor Gebrauch, ob alle Befestigungsteile korrekt angebracht sind.

Einschalten

- Drücken Sie die Einschaltsperrleiste (3) nach rechts oder links am Handgriff (1).
- Zum Einschalten des Produkts drücken Sie den Ein-/Ausschalter (2).

Hinweis:

Nachdem das Produkt angelaufen ist, können Sie die Einschaltsperrleiste wieder loslassen.

Ausschalten

- Zum Ausschalten lassen Sie den Ein-/Ausschalter (2) los.
Wenn sich die Einschaltsperrleiste (3) in Mittelstellung befindet, ist das Produkt gegen Einschalten gesichert.

9.5.1 LED-Arbeitsleuchte (8) (Abb. 1)

Dieses Produkt ist mit einer LED-Arbeitsleuchte ausgestattet, um den direkten Arbeitsbereich auszuleuchten und die Sichtbarkeit in schlecht beleuchteten Umgebungen zu verbessern.

VORSICHT

Blicken Sie nicht direkt in die LED-Arbeitsleuchte oder die Lichtquelle.

- Die LED-Arbeitsleuchte (8) leuchtet automatisch, sobald das Produkt eingeschaltet wird.

9.6 Überlast-Abschaltung

Bei Überlastung des Motors schaltet dieser selbständig ab. Nach einer Abkühlzeit (zeitlich unterschiedlich) lässt sich der Motor wieder einschalten.

9.7 Rechtwinkliges Sägen (Abb. 1)

- Halten Sie das Produkt mit beiden Händen fest, eine Hand am Handgriff (1) und die zweite am Zusatzhandgriff (4).

- Schalten Sie das Produkt wie unter 9.5 beschrieben ein.
- Setzen Sie das Produkt mit dem vorderen Teil der Grundplatte (18) auf das Werkstück auf.
- Sägen Sie mitmäßigem Druck nach vorne – niemals nach hinten.

9.8 Gehrungsschnitte bis 45° (Abb. 1)

- Stellen Sie den gewünschten Schnittwinkel wie unter 9.2 beschrieben ein.
- Halten Sie das Produkt mit beiden Händen fest, eine Hand am Handgriff (1) und die zweite am Zusatzhandgriff (4).
- Schalten Sie das Produkt wie unter 9.5 beschrieben ein.
- Setzen Sie das Produkt mit dem vorderen Teil der Grundplatte (18) auf das Werkstück auf.
- Sägen Sie mitmäßigem Druck nach vorne – niemals nach hinten.

Hinweis:

Ein seitliches Verschieben während des Schnitts kann zum Klemmen des Sägeblattes und damit zu einem Rückschlag führen.

10 Reinigung und Wartung

! WARNUNG

Lassen Sie Instandsetzungsarbeiten und Wartungsarbeiten, die nicht in dieser Bedienungsanleitung beschrieben sind, von einer Fachwerkstatt durchführen. Benutzen Sie nur originale Ersatzteile.

Es besteht Unfallgefahr! Führen Sie Wartungs- und Reinigungsarbeiten grundsätzlich mit entferntem Akku durch. Es besteht Verletzungsgefahr! Lassen Sie das Produkt vor allen Wartungs- und Reinigungsarbeiten abkühlen. Elemente des Motors sind heiß. Es besteht Verletzungs- und Verbrennungsgefahr!

Das Produkt kann unerwartet starten und dadurch zu Verletzungen führen.

- Entfernen Sie den Akku.
- Lassen Sie das Produkt auskühlen.
- Entnehmen Sie das Einsatzwerkzeug.

10.1 Reinigung

- Halten Sie Schutzvorrichtungen, Luftschlitz und Motorenhäuse so staub- und schmutzfrei wie möglich. Reiben Sie das Produkt mit einem sauberen Tuch ab oder blasen Sie es mit Druckluft bei niedrigem Druck aus. Wir empfehlen, dass Sie das Produkt direkt nach jeder Benutzung reinigen.
- Lüftungsöffnungen müssen immer frei sein.
- Verwenden Sie keine Reinigungs- oder Lösungsmittel; diese könnten die Kunststoffteile des Produkts angreifen. Achten Sie darauf, dass kein Wasser in das Produktinnere gelangen kann.

- Halten Sie das Produkt stets sauber, trocken und frei von Öl oder Schmierfetten. Entfernen Sie Staub nach jedem Gebrauch und vor der Lagerung.
- Reinigen Sie die Sägeblattaufnahme ggf. mit einem Pinsel oder durch Ausblasen mit Druckluft.
- Wischen Sie Schmutz auf der Linse mit einem trockenen Tuch ab. Achten Sie sorgfältig darauf, dass Sie die LED-Lampe nicht verkratzen, da sich sonst die Lichtstärke verringert.

10.2 Wartung

- Kontrollieren Sie das Sägeblatt vor jedem Gebrauch auf offensichtliche Mängel und wechseln Sie ein stumpfes, verbogenes oder anderweitig beschädigtes Sägeblatt aus.

11 Lagerung

Vorbereitung für das Einlagern

- Entfernen Sie den Akku.
- Reinigen und überprüfen Sie das Produkt auf Schäden.

Lagern Sie das Produkt und dessen Zubehör an einem dunklen, trockenen und frostfreien sowie für Kinder unzugänglichen Ort.

Die optimale Lagertemperatur liegt zwischen 5°C und 30°C.

Bewahren Sie das Produkt in der Originalverpackung auf. Decken Sie das Produkt ab, um es vor Staub oder Feuchtigkeit zu schützen. Bewahren Sie die Bedienungsanleitung bei dem Produkt auf.

12 Reparatur & Ersatzteilbestellung

Es ist zu beachten, dass bei diesem Produkt folgende Teile einem gebrauchsgemäßen oder natürlichen Verschleiß unterliegen bzw. folgende Teile als Verbrauchsmaterialien benötigt werden.

ACHTUNG

Laut Produkthaftungsgesetz wird nicht für Schäden haftet, die durch unsachgemäße Reparaturen oder durch Nichtverwendung von Originalersatzteilen verursacht werden.

Beauftragen Sie einen Kundendienst oder eine autorisierte Fachkraft. Entsprechendes gilt auch für Zubehörteile.

Ersatzteile und Zubehör erhalten Sie in unserem Service-Center. Scannen Sie hierzu den QR-Code auf der Titelseite.

12.1 Ersatzteilbestellung

Bei der Ersatzteilbestellung sollten folgende Angaben gemacht werden:

- Modellbezeichnung
- Artikelnummer
- Daten des Typenschildes

Ersatzteile / Zubehör

Akku SBP2.0 Artikel-Nr.:	7909201708
Akku SBP4.0 Artikel-Nr.:	7909201709
Ladegerät SBC2.4A Artikel-Nr.:	7909201710

Ladegerät SBC4.5A Artikel-Nr.:	7909201711
Ladegerät SDBC2.4A Artikel-Nr.:	7909201712
Ladegerät SDBC4.5A Artikel-Nr.:	7909201713
StarterKit SBSK2.0 Artikel-Nr.:	7909201720
StarterKit SBSK4.0 Artikel-Nr.:	7909201721

13 Entsorgung und Wiederverwertung

Hinweise zur Verpackung



Die Verpackungsmaterialien sind recycelbar. Bitte Verpackungen umweltgerecht entsorgen.

Hinweise zum Elektro- und Elektronikgerätegesetz (ElektroG)



Elektro- und Elektronik-Altgeräte gehören nicht in den Hausmüll, sondern sind einer getrennten Erfassung bzw. Entsorgung zuzuführen!

- Altbatterien oder -akkus, welche nicht fest im Altgerät verbaut sind, müssen vor Abgabe zerstörungsfrei entnommen werden! Deren Entsorgung wird über das Batteriegesetz geregelt.
- Besitzer bzw. Nutzer von Elektro- und Elektronikgeräten sind nach deren Gebrauch gesetzlich zur Rückgabe verpflichtet.
- Der Endnutzer trägt die Eigenverantwortung für das Löschen seiner personenbezogenen Daten auf dem zu entsorgenden Altgerät!
- Das Symbol der durchgestrichenen Mülltonne bedeutet, dass Elektro- und Elektronikaltgeräte nicht über den Hausmüll entsorgt werden dürfen.
- Elektro- und Elektronikaltgeräte können bei folgenden Stellen unentgeltlich abgegeben werden:
 - Öffentlich-rechtliche Entsorgungs- bzw. Sammelstellen (z. B. kommunale Bauhöfe)
 - Verkaufsstellen von Elektrogeräten (stationär und online), sofern Händler zur Rücknahme verpflichtet sind oder diese freiwillig anbieten.
 - Bis zu drei Elektroaltgeräte pro Geräteart, mit einer Kantenlänge von maximal 25 Zentimetern, können Sie ohne vorherigen Erwerb eines Neugerätes vom Hersteller kostenfrei bei diesem abgeben oder einer anderen autorisierten Sammelstelle in Ihrer Nähe zuführen.
 - Weitere ergänzende Rücknahmebedingungen der Hersteller und Vertrieber erfahren Sie beim jeweiligen Kundenservice.
- Im Falle der Anlieferung eines neuen Elektrogerätes durch den Hersteller an einen privaten Haushalt, kann dieser die unentgeltliche Abholung des Elektroaltgerätes, auf Nachfrage vom Endnutzer, veranlassen. Setzen Sie sich hierzu mit dem Kundenservice des Herstellers in Verbindung.
- Diese Aussagen gelten nur für Geräte, die in den Ländern der Europäischen Union installiert und verkauft werden und die der Europäischen Richtlinie 2012/19/EU unterliegen. In Ländern außerhalb der Europäi-

schen Union können davon abweichende Bestimmungen für die Entsorgung von Elektro- und Elektronik-Altgeräten gelten.

Hinweise zu Lithium-Ion-Akkus

Akku vor der Entsorgung des Geräts ausbauen!



- Werfen Sie den Akku nicht in den Hausmüll, ins Feuer (Explosionsgefahr) oder ins Wasser. Beschädigte Akkus können der Umwelt und Ihrer Gesundheit schaden, wenn giftige Dämpfe oder Flüssigkeiten austreten.
- Defekte oder verbrauchte Akkus müssen gemäß Richtlinie 2006/66/EG recycelt werden.
- Geben Sie das Gerät und das Ladegerät an einer Verwertungsstelle ab. Die verwendeten Kunststoff- und Metallteile können sortenrein getrennt werden und so einer Wiederverwertung zugeführt werden.
- Entsorgen Sie Akkus im entladenen Zustand. Wir empfehlen die Pole mit einem Klebestreifen zum Schutz vor einem Kurzschluss abzudecken. Öffnen Sie den Akku nicht.
- Entsorgen Sie Akkus nach den lokalen Vorschriften. Geben Sie Akkus an einer Altbatteriesammelstelle ab, wo sie einer umweltgerechten Wiederverwertung zugeführt werden. Fragen Sie hierzu Ihren lokalen Müllentsorger.

Hinweise zum Batteriegesetz (BattG)



Altbatterien und -akkus gehören nicht in den Hausmüll, sondern sind einer getrennten Erfassung bzw. Entsorgung zuzuführen!

- Zur sicheren Entnahme von Batterien oder Akkus aus dem Elektrogerät und für Informationen über deren Typ bzw. chemisches System beachten Sie die weiteren Angaben innerhalb der Bedienungs- bzw. Montageanleitung.
- Besitzer bzw. Nutzer von Batterien und Akkus sind nach deren Gebrauch gesetzlich zur Rückgabe verpflichtet. Die Rückgabe beschränkt sich auf die Abgabe von haushaltsüblichen Mengen.
- Altbatterien können Schadstoffe oder Schwermetalle enthalten, die der Umwelt und der Gesundheit Schaden zufügen können. Eine Verwertung der Altbatterien und Nutzung der darin enthaltenen Ressourcen trägt zum Schutz dieser beiden wichtigen Güter bei.
- Das Symbol der durchgestrichenen Mülltonne bedeutet, dass Batterien und Akkus nicht über den Hausmüll entsorgt werden dürfen.
- Befinden sich zudem die Zeichen Hg, Cd oder Pb unterhalb des Mülltonnensymbols, so steht dies für Folgendes:
 - Hg: Batterie enthält mehr als 0,0005 % Quecksilber
 - Cd: Batterie enthält mehr als 0,002 % Cadmium
 - Pb: Batterie enthält mehr als 0,004 % Blei
- Akkus und Batterien können bei folgenden Stellen unentgeltlich abgegeben werden:
 - Öffentlich-rechtliche Entsorgungs- bzw. Sammelstellen (z. B. kommunale Bauhöfe)
 - Verkaufsstellen von Batterien und Akkus

- Rücknahmestellen des gemeinsamen Rücknahmesystems für Geräte-Alt-Batterien
- Rücknahmestelle des Herstellers (falls nicht Mitglied des gemeinsamen Rücknahmesystems)

- Diese Aussagen sind nur gültig für Akkus und Batterien, die in den Ländern der Europäischen Union verkauft werden und die der Europäischen Richtlinie 2006/66/EG unterliegen. In Ländern außerhalb der Europäischen Union können davon abweichende Bestimmungen für die Entsorgung von Akkus und Batterien gelten.

14 Störungsabhilfe

Störung	Mögliche Ursache	Abhilfe
Das Produkt lässt sich nicht starten.	Die Akkuleistung ist zu schwach.	Laden Sie den Akku auf.
	Der Akku ist nicht richtig eingesetzt.	Schieben Sie den Akku in die Akku-Aufnahme. Der Akku rastet hörbar ein.
Sägeschnitt ist rau oder gewellt	Sägeblatt stumpf, Zahnform nicht geeignet für die Materialdicke	Sägeblatt nachschärfen bzw. geeignetes Sägeblatt einsetzen
Werkstück reißt aus bzw. splittet	Schnittdruck zu hoch bzw. Sägeblatt für Einsatz nicht geeignet	Geeignetes Sägeblatt einsetzen

15 Garantiebedingungen

Revisionsdatum 11.07.2023

Sehr geehrte Kundin, sehr geehrter Kunde, unsere Produkte unterliegen einer strengen Qualitätskontrolle. Sollte ein Produkt dennoch nicht einwandfrei funktionieren, bedauern wir dies sehr und bitten Sie, sich an unseren Servicedienst unter der unten angegebenen Adresse zu wenden. Gerne stehen wir Ihnen auch telefonisch über die Servicenummer zur Verfügung. Die nachfolgenden Hinweise sollen Ihnen für eine problemlose Bearbeitung und Regulierung im Schadensfall dienen.

Für die Geltendmachung von Garantieansprüchen gilt folgendes:

1. **Diese Garantiebedingungen** regeln unsere zusätzlichen Hersteller-Garantieleistungen für Käufer (private Endverbraucher) von neuen Produkten. Die gesetzlichen Gewährleistungsansprüche werden von dieser Garantie nicht berührt. Für diese ist der Händler zuständig, bei dem Sie das Produkt erworben haben.
2. **Die Garantieleistung** erstreckt sich ausschließlich auf Mängel an einem von Ihnen erworbenen neuen Produkt, die auf einem Material- oder Herstellungsfehler beruhen und ist - nach unserer Wahl - auf die unentgeltliche Reparatur solcher Mängel oder den Austausch des Produktes beschränkt (ggf. auch Austausch mit einem Nachfolgemodell). Ersetzte Produkte oder Teile gehen in unser Eigentum über. Bitte beachten Sie, dass unsere Produkte bestimmungsgemäß nicht für den gewerblichen, handwerklichen oder beruflichen Einsatz konstruiert wurden. Ein Garantiefall kommt daher nicht zustande, wenn das Produkt innerhalb der Garantiezeit in Gewerbe-, Handwerks- oder Industriebetrieben verwendet wurde oder einer gleichzusetzenden Beanspruchung ausgesetzt war.

3. Von unseren Garantieleistungen ausgenommen sind:

- Schäden am Produkt, die durch Nichtbeachtung der Montageanleitung, nicht fachgerechte Installation, Nichtbeachtung der Bedienungsanleitung (z.B. Anschluss an eine falsche Netzspannung oder Stromart) bzw. der Wartungs- und Sicherheitsbestimmungen oder durch Einsatz des Produktes unter ungeeigneten Umweltbedingungen sowie durch mangelnde Pflege und Wartung entstanden sind.
- Schäden am Produkt, die durch missbräuchliche oder unsachgemäße Anwendungen (wie z.B. Überlastung des Produktes oder Verwendung von nicht zugelassenen Werkzeugen bzw. Zubehör), Eindringen von Fremdkörpern in das Produkt (wie z.B. Sand, Steine oder Staub), Transportschäden, Gewaltanwendung oder Fremdeinwirkungen (wie z. B. Schäden durch Herunterfallen) entstanden sind.
- Schäden am Produkt oder an Teilen des Produktes, die auf einen bestimmungsgemäßen, üblichen (betriebsbedingten) oder sonstigen natürlichen Verschleiß zurückzuführen sind sowie Schäden und/oder Abnutzung von Verschleißteilen.
- Mängel am Produkt, die durch Verwendung von Zubehör-, Ergänzungs- oder Ersatzteilen verursacht wurden, die keine Originalteile sind oder nicht bestimmungsgemäß verwendet werden.
- Produkte, an denen Veränderungen oder Modifikationen vorgenommen wurden.
- Geringfügige Abweichungen von der Soll-Beschaffenheit, die für Wert und Gebrauchstauglichkeit des Produkts unerheblich sind.
- Produkte an denen eigenmächtig Reparaturen oder Reparaturen, insbesondere durch einen nicht autorisierten Dritten, vorgenommen wurden.
- Wenn die Kennzeichnung am Produkt bzw. die Identifikationsinformationen des Produktes (Maschinenaufkleber) fehlen oder unlesbar sind.
- Produkte, die eine starke Verschmutzung aufweisen und daher vom Servicepersonal abgelehnt werden.

- Schadensersatzansprüche sowie Folgeschäden sind von dieser Garantieleistung generell ausgeschlossen.
- 4. **Die Garantiezeit beträgt regulär 5 Jahre** (12 Monate bei Batterien / Akkus) und beginnt mit dem Kaufdatum des Produktes. Maßgeblich ist das Datum auf dem Original-Kaufbeleg. Garantieansprüche müssen jeweils nach Kenntniserlangung unverzüglich erhoben werden. Die Geltendmachung von Garantieansprüchen nach Ablauf der Garantiezeit ist ausgeschlossen. Die Reparatur oder der Austausch des Produktes führt weder zu einer Verlängerung der Garantiezeit noch wird eine neue Garantiezeit durch diese Leistung für das Produkt oder für etwaige eingebaute Ersatzteile in Gang gesetzt. Dies gilt auch bei Einsatz eines Vor-Ort-Services. Das betroffene Produkt ist in gesäubertem Zustand zusammen mit einer Kopie des Kaufbelegs, - hierin enthalten die Angaben zum Kaufdatum und der Produktbezeichnung - der Kundendienststelle vorzulegen bzw. einzusenden. Wird ein Produkt unvollständig, ohne den kompletten Lieferumfang eingesendet, wird das fehlende Zubehör wertmäßig in Anrechnung / Abzug gebracht, falls das Produkt ausgetauscht wird oder eine Rückerstattung erfolgt. Teilweise oder komplett zerlegte Produkte können nicht als Garantiefall akzeptiert werden. Bei nicht berechtigter Reklamation bzw. außerhalb der Garantiezeit trägt der Käufer generell die Transportkosten und das Transportrisiko. **Einen Garantiefall melden Sie bitte vorab bei der Servicestelle (s.u.) an.** In der Regel wird vereinbart, dass das defekte Produkt mit einer kurzen Beschreibung der Störung per organisierter Rücksendung oder - im Reparaturfall außerhalb des Garantiezeitraums - ausreichend frankiert, unter Beachtung der entsprechenden Verpackungs- und Versandrichtlinien, an die unten angegebene Serviceadresse eingesendet wird. **Beachten Sie bitte, dass Ihr Produkt (modellabhängig) bei Rücklieferung, aus Sicherheitsgründen - frei von allen Betriebsstoffen ist.** Das an unser Service-Center eingeschickte Produkt, muss so verpackt sein, dass Beschädigungen am reklamierten Produkt auf dem Transportweg vermieden werden. Nach erfolgter Reparatur / Austausch senden wir das Produkt frei an Sie zurück. Können Produkte nicht repariert oder ausgetauscht werden, kann nach unserem eigenen freien Ermessen ein Geldbetrag bis zur Höhe des Kaufpreises des mangelhaften Produktes erstattet werden, wobei ein Abzug aufgrund von Abnutzung und Verschleiß berücksichtigt wird. Diese Garantieleistungen gelten nur zugunsten des privaten Erstkäufers und sind nicht abtret- oder übertragbar.
- 5. **Verlängerung der Garantiezeit auf 10 Jahre:** Scheppach bietet eine zusätzliche Garantieverlängerung von 5 Jahren auf Produkte aus der Scheppach 20V Serie. Somit beläuft sich der Garantiezeitraum für diese Produkte auf insgesamt 10 Jahre. Ausgenommen hiervon sind Batterien / Akkus, Ladegeräte und Zubehör. Diese Garantieverlängerung können Sie in Anspruch nehmen, indem Sie Ihr Scheppach-Produkt aus diesem Bereich bis spätestens 30 Tage ab Kaufdatum online unter <https://garantie.scheppach.com> registrieren. Nach erfolgreicher Online-Registrierung erhalten Sie die Bestätigung für die artikelbezogene Garantieverlängerung.
- 6. **Für die Geltendmachung Ihres Garantieanspruches kontaktieren Sie bitte unser Service-Center.**

Bitte verwenden Sie vorzugsweise unser Formular auf unserer Homepage: <https://www.scheppach.com/de/service>

Bitte senden Sie uns keine Produkte ohne vorherige Kontaktaufnahme und Anmeldung bei unserem Service-Center.

Für die Inanspruchnahme dieser Garantiezusagen ist der Erstkontakt mit unserem Service-Center zwingende Voraussetzung. Garantieansprüche müssen vor Ablauf der Garantiefrist innerhalb von 14 Tagen nach Feststellung des Mangels geltend gemacht werden. Dafür ist der Original-Kaufbeleg und ggf. die Bestätigung der artikelbezogenen Garantieverlängerung notwendig.

- 7. **Bearbeitungszeit** - Im Regelfall erledigen wir Reklamationssendungen innerhalb 14 Tagen nach Eingang in unserem Service-Center. Sollte in Ausnahmefällen die genannte Bearbeitungszeit überschritten werden, so informieren wir Sie rechtzeitig.
- 8. **Verschleißteile sind von der Garantie generell ausgeschlossen!** - Verschleißteile sind: a) mitgelieferte, an- und/oder eingebaute Batterien / Akkus sowie b) alle modellabhängigen Verschleißteile (unter anderem Riemen, Sägeblätter, Einsatzwerkzeuge, Schleifscheiben, Filter, Kohlebürsten etc., siehe Bedienungsanleitung). Von der Garantieleistung ausgeschlossen sind tief entladene bzw. an Gehäuse und oder Batteriepolen beschädigte Batterien bzw. Akkus.
- 9. **Kostenvoranschlag** - Von der Garantieleistung nicht oder nicht mehr erfasste Produkte reparieren wir gegen Berechnung. Auf Nachfrage bei unserem Service-Center können Sie die defekten Produkte für einen Kostenvoranschlag einsenden und ggf. dem Service-Center schriftlich (per Post, eMail) die Reparaturfreigabe erteilen. Ohne Reparaturfreigabe erfolgt keine weitere Bearbeitung.
- 10. **Andere Ansprüche**, als die oben genannten, können nicht geltend gemacht werden.

Die Garantiebedingungen gelten nur in der jeweils aktuellen Fassung zum Zeitpunkt der Reklamation und können ggf. unserer Homepage (www.scheppach.com) entnommen werden. Bei Übersetzungen ist stets die deutsche Fassung maßgeblich.

Scheppach GmbH · Günstzburger Str. 69 · 89335 Ichenhausen (Deutschland)

Telefon: +800 4002 4002 · E-Mail: customerservice.DE@scheppach.com · Internet: <https://www.scheppach.com>

Änderungen dieser Garantiebedingungen ohne Voranmeldung behalten wir uns jederzeit vor.

16 EU-Konformitätserklärung

Originalkonformitätserklärung

Hersteller:

Scheppach GmbH
Günzburger Straße 69
D-89335 Ichenhausen

Wir erklären in alleiniger Verantwortung, dass das hier beschriebene Produkt mit den geltenden Richtlinien und Normen übereinstimmt.

Marke: **SCHEPPACH**
Art.-Bezeichnung: **AKKU-HANDKREISSÄGE
C-HCS165-X**
Art.-Nr. **5901815900**

EU-Richtlinien:

2014/30/EU, 2006/42/EG, 2011/65/EU*

* Der oben beschriebene Gegenstand der Erklärung erfüllt die Vorschriften der Richtlinie 2011/65/EU des Europäischen Parlaments und des Rates vom 8. Juni 2011 zur Beschränkung der Verwendung bestimmter gefährlicher Stoffe in Elektro- und Elektronikgeräten.

Angewandte Normen:

EN 62841-1:2015/A11:2022; EN 62841-2-5:2014;
EN IEC 55014-1:2021; EN IEC 55014-2:2021

Dokumentationsbevollmächtigter:

Dawid Hudzik
Günzburger Str. 69
D-89335 Ichenhausen
Ichenhausen, 05.02.2024



Simon Schünk
Division Manager Product Center



Andreas Pecher
Head of Project Management



Table of contents

1	Table of contents.....	19
2	Introduction	19
3	Product description (Fig. 1).....	19
4	Scope of delivery (Fig. 1).....	20
5	Proper use.....	20
6	Safety instructions.....	20
7	Technical data.....	25
8	Unpacking	25
9	Before commissioning.....	26
10	Operation	27
11	Cleaning and maintenance	28
12	Storage.....	28
13	Repair & ordering spare parts	28
14	Disposal and recycling	28
15	Troubleshooting	29
16	Warranty conditions - Scheppach 20V IXES series.....	30
17	EU Declaration of Conformity.....	31
18	Exploded view	294

Explanation of the symbols on the product

Symbols are used in this manual to draw your attention to potential hazards. The safety symbols and the accompanying explanations must be fully understood. The warnings themselves will not rectify a hazard and cannot replace proper accident prevention measures.

	Attention! Failure to observe the safety signs and warning information affixed to the product and failure to observe the safety and operating manual can result in serious injury or even death.
	Before commissioning, read and observe the operating manual and safety instructions!
	Wear safety goggles.
	Wear hearing protection.
	If dust builds up, wear respiratory protection!
	Wear protective gloves!
	Attention! Danger of injury! Do not reach into saw blade while it is running!

	Lithium-ion battery
	Attention! Laser beam (Fig. 1)
	The product complies with the applicable European directives.

1 Introduction

Manufacturer:

Scheppach GmbH
Günzburger Straße 69
D-89335 Ichenhausen

Dear Customer

We hope your new product brings you much enjoyment and success.

Note:

In accordance with the applicable product liability laws, the manufacturer of this product assumes no liability for damage to the product or caused by the product arising from:

- Improper handling
- Non-compliance with the operating manual
- Repairs carried out by third parties, unauthorised specialists
- Installing and replacing non-original spare parts
- Improper use

Note:

The operating manual is part of this product.

It includes important instructions for the safe, proper and economic operation of the product, for avoiding danger, for minimising repair costs and downtimes and for increasing the reliability and extending the service life of the product. In addition to the safety instructions in this operating manual, you must also observe the regulations applicable to the operation of the product in your country.

Familiarise yourself with all operating and safety instructions before using the product. Only operate the product as described and for the specified areas of application. Keep the operating manual in a good place and hand over all documents when passing the product on to third parties.

2 Product description (Fig. 1)

1. Handle
2. On/off switch
3. Switch lock
4. Additional handle
5. On/off switch (laser)
6. Battery compartment cover
7. Laser
8. LED work lamp
9. Cutting angle scale
10. Front wing screw
11. Wing screw (parallel stop)
12. Parallel stop mount
13. Saw blade
14. Flange

- 15. Washer
- 16. Allen screw
- 17. Protective cover
- 18. Base plate
- 19. Retracting lever (protective cover)
- 20. Fixed protective cover
- 21. Sawdust ejection port
- 22. Suction adapter
- 22a. Reduction piece
- 22b. Phillips screw
- 22c. Spring washer
- 22d. Washer
- 23. Battery mount
- 24. Spindle locking
- 25. Lever
- 26. Allen key
- 27. Cutting depth scale
- 28. Scale (parallel stop)
- 29. Parallel stop
- 30. Battery*
- 31. Release button (battery)

* = not included in the scope of delivery!

3 Scope of delivery (Fig. 1)

Item	Quantity	Designation
13.	1 x	Saw blade
22.	1 x	Suction adapter
22a.	1 x	Reduction piece
22b.	1 x	Phillips screw
22c.	1 x	Spring washer
22d.	1 x	Washer
26.	1 x	Allen key
28.	1 x	Parallel stop
	1 x	Cordless hand-held circular saw
	1 x	Operating manual

4 Proper use

The cordless hand-held circular saw with switchable laser is suitable for sawing in wood, plastic or light building materials (e.g. plasterboard). Sawing metal is not permitted.

The product may only be used in the intended manner. Any use beyond this is improper. The user/operator, not the manufacturer, is responsible for damages or injuries of any type resulting from this.

An element of the intended use is also the observance of the safety instructions, as well as the assembly instructions and operating information in the operating manual.

Persons who operate and maintain the product must be familiar with the manual and must be informed about potential dangers.

The liability of the manufacturer and resulting damages are excluded in the event of modifications of the product.

The product may only be operated with original parts and original accessories from the manufacturer.

The safety, operating and maintenance specifications of the manufacturer, as well as the dimensions specified in the technical data, must be observed.

Please note that our products were not designed with the intention of use for commercial or industrial purposes. We assume no guarantee if the product is used in commercial or industrial applications, or for equivalent work.

Explanation of the signal words in the operating manual

⚠ DANGER
Signal word to indicate an imminently hazardous situation which, if not avoided, will result in death or serious injury.

⚠ WARNING
Signal word to indicate a potentially hazardous situation which, if not avoided, could result in death or serious injury.

⚠ CAUTION
Signal word to indicate a potentially hazardous situation which, if not avoided, could result in minor or moderate injury.

ATTENTION
Signal word to indicate a potentially hazardous situation which, if not avoided, could result in product or property damage.

5 Safety instructions

⚠ WARNING
Read all safety warnings, instructions, illustrations and specifications provided with this power tool.
Failure to follow all instructions listed below may result in electric shock, fire and/or serious injury.

Save all warnings and instructions for future reference.

The term "power tool" in the warnings refers to your mains-operated (corded) power tool or battery-operated (cordless) power tool.

1) Work area safety

- a) **Keep your work area clean and well-lit.** Cluttered or dark areas invite accidents.
- b) **Do not operate power tools in explosive atmospheres, such as in the presence of flammable liquids, gases or dust.** Power tools create sparks which may ignite the dust or fumes.
- c) **Keep children and bystanders away while operating a power tool.** Distractions can cause you to lose control.

2) Electrical safety

- a) **The connection plug of the electric tool must fit into the socket. Never modify the plug in any way. Do not use any adapter plugs with earthed (grounded) power tools.** Unmodified plugs and matching outlets will reduce risk of electric shock.

- b) **Avoid body contact with earthed or grounded surfaces, such as pipes, radiators, ranges and refrigerators.** There is an increased risk of electric shock if your body is earthed or grounded.
- c) **Do not expose power tools to rain or wet conditions.** Water entering a power tool will increase the risk of electric shock.
- d) **Do not abuse the cord. Never use the cord for carrying, pulling or unplugging the power tool. Keep cord away from heat, oil, sharp edges or moving parts.** Damaged or entangled cords increase the risk of electric shock.
- e) **When operating a power tool outdoors, use an extension cord suitable for outdoor use.** Use of a cord suitable for outdoor use reduces the risk of electric shock.
- f) **If operating a power tool in a damp location is unavoidable, use a residual current device (RCD) protected supply.** Use of an RCD reduces the risk of electric shock.

3) Personal safety

- a) **Stay alert, watch what you are doing and use common sense when operating a power tool. Do not use a power tool while you are tired or under the influence of drugs, alcohol or medication.** A moment of inattention while operating power tools may result in serious personal injury.
- b) **Wear personal protective equipment and always safety goggles.** Protective equipment such as a dust mask, non-skid safety shoes, safety helmet or hearing protection used for appropriate conditions will reduce personal injuries.
- c) **Prevent unintentional starting. Ensure the switch is in the off-position before connecting to power source and/or rechargeable battery, picking up or carrying the tool.** Carrying power tools with your finger on the switch or energising power tools that have the switch on invites accidents.
- d) **Remove any adjusting tools or spanners/keys before turning the power tool on.** A wrench or a key left attached to a rotating part of the power tool may result in personal injury.
- e) **Do not overreach. Keep proper footing and balance at all times.** This enables better control of the power tool in unexpected situations.
- f) **Dress properly. Do not wear loose clothing or jewellery. Keep your hair and clothing away from moving parts.** Loose clothes, jewellery or long hair can be caught in moving parts.
- g) **If devices are provided for the connection of dust extraction and collection facilities, ensure these are connected and properly used.** Use of dust collection can reduce dust-related hazards.
- h) **Do not let familiarity gained from frequent use of tools allow you to become complacent and ignore tool safety principles.** A careless action can cause severe injury within a fraction of a second.

4) Power tool use and care

- a) **Do not force the power tool. Use the correct power tool for your application.** The correct power tool will do the job better and safer at the rate for which it was designed.
- b) **Do not use the power tool if the switch does not turn it on and off.** Any power tool that cannot be controlled with the switch is dangerous and must be repaired.
- c) **Disconnect the plug from the power source and/or remove the battery pack, if detachable, from the power tool before making any adjustments, changing accessories, or storing power tools.** Such precautionary measures reduce the risk of starting the power tool accidentally.
- d) **Store idle power tools out of the reach of children and do not allow persons unfamiliar with the power tool or these instructions to operate the power tool.** Power tools are dangerous in the hands of untrained users.
- e) **Maintain power tools and attachments. Check for misalignment or binding of moving parts, breakage of parts and any other condition that may affect the power tool's operation. If damaged, have the power tool repaired before use.** Many accidents are caused by poorly maintained power tools.
- f) **Keep cutting tools sharp and clean.** Properly maintained cutting tools with sharp cutting edges are less likely to bind and are easier to control.
- g) **Use electric tools, insertion tools, etc. according to these instructions. Take into account the working conditions and the work to be performed.** Use of the power tool for operations different from those intended could result in a hazardous situation.
- h) **Keep handles and grasping surfaces dry, clean and free from oil and grease.** Slippery handles and grasping surfaces do not allow for safe handling and control of the tool in unexpected situations.

5) Battery tool use and care

- a) **Recharge only with the charger specified by the manufacturer.** A charger that is suitable for one type of battery pack may create a risk of fire when used with another battery pack.
- b) **Use power tools only with specifically designated battery packs.** Use of any other battery packs may create a risk of injury and fire.
- c) **When battery pack is not in use, keep it away from other metal objects, like paper clips, coins, keys, nails, screws or other small metal objects, that can make a connection from one terminal to another.** Shorting the battery terminals together may cause burns or a fire.
- d) **Under abusive conditions, liquid may be ejected from the battery; avoid contact. If contact accidentally occurs, flush with water. If liquid contacts eyes, additionally seek medical help.** Liquid ejected from the battery may cause irritation or burns.
- e) **Do not use a battery pack or tool that is damaged or modified.** Damaged or modified batteries may exhibit unpredictable behaviour resulting in fire, explosion or risk of injury.

- f) **Do not expose a battery pack or tool to fire or excessive temperature.** Exposure to fire or temperature above 130 °C may cause explosion.
- g) **Follow all charging instructions and do not charge the battery pack or tool outside the temperature range specified in the instructions.** Charging improperly or at temperatures outside the specified range may damage the battery and increase the risk of fire.

6) Service

- a) **Have your power tool serviced by a qualified repair person using only identical replacement parts.** This will ensure that the safety of the power tool is maintained.
- b) **Never service damaged battery packs.** Service of battery packs should only be performed by the manufacturer or authorized service providers.

Safety instructions for all saws

Sawing process

⚠ DANGER

Do not place your hands in the sawing area or on the saw blade. Hold the additional handle or the motor housing with your second hand. If both hands hold the saw, they cannot be injured by the saw blade.

- a) **Do not reach beneath the workpiece.** The protective cover cannot protect you from the saw blade beneath the workpiece.
- b) **Adjust the cutting depth to the thickness of the workpiece.** Less than one full tooth height should be visible beneath the workpiece.
- c) **Never hold the workpiece that is to be sawn in the hand or over the leg. Secure the workpiece on a stable support.** It is important to fasten the workpiece well, in order to minimise any risk of physical contact, jamming of the saw blade or loss of control.
- d) **When performing work during which the tool attachment can meet with concealed power lines or its own connection cable, hold the power tool by the insulated gripping surfaces.** Contact with a live cable will also energise the metal parts of the electrical tool and will lead to an electric shock.
- e) **When performing a longitudinal cut always use a stop or a straight edge guide.** This improves the cutting accuracy and reduces the possibility of the saw blade jamming.
- f) **Always use saw blades with correct size and shape (diamond versus round) of arbour holes.** Saw blades that do not match the mounting hardware of the saw will run off-centre, causing loss of control.
- g) **Never use damaged or incorrect saw blade washers or screws.** The saw blade washers and screws have been specially designed for your saw, for optimum performance and operational safety.

Additional instructions

- a) Do not use grinding discs.
- b) Make sure that a suitable saw blade for the material to be cut is selected.

- c) Saw blades designed to cut wood and similar materials must comply with EN 847-1.
- d) The saw may only be used for sawing wood, plastic and light building materials.
- e) Only use saw blades with a speed marking equal to or higher than the specified speed of your product.
- f) Only use saw blades with 165 mm diameter that match the inscriptions on the saw blade.
- g) Avoid overheating the saw teeth.
- h) When sawing plastic, avoid melting of the plastic. Use the correct saw blades for the material to be cut. Replace damaged or worn saw blades immediately. When the saw blade overheats, stop the machine. Allow the saw blade to cool down before using the machine again.
- i) **Adjust the cutting depth to the thickness of the workpiece.** Less than one full tooth height should be visible beneath the workpiece.
- j) Wear a dust mask.
- k) Wear hearing protection and safety goggles during the entire operating period.

Further safety instructions for all saws

Kickback - causes and corresponding safety instructions

- Kickback is a sudden reaction to a hooked, jammed or incorrectly aligned saw blade, which leads to an uncontrolled rebounding of the saw, whereby it moves out of the workpiece in the direction of the operator.
- If the saw blade hooks or jams in the closing sawing gap, it is blocked and the motor power forces the saw back in the direction of the operator.
- If the saw blade skews or is incorrectly aligned in the saw cut, the teeth of the rear saw blade edge can hook into the wooden surface, which results in the saw blade moving out of the sawing gap and the saw jumping back in the direction of the operator.

Kickback is the result of incorrect use or misuse of the saw. It can be prevented by suitable precautionary measures, as described in the following.

- a) **Hold the saw firmly with both hands and bring your arms into a position in which you can absorb the kickback forces. Always stand to the side of the saw blade; never bring the saw blade in line with your body.** During kickback, the circular saw can jump backwards, although the operator is able to control the kickback forces using suitable measures.
- b) **If the saw blade jams or you interrupt your work, switch off the saw and hold the saw calmly in the material, until the saw blade has come to a standstill. Never attempt to remove the saw from the workpiece or draw it backwards whilst the saw blade is moving, otherwise kickback can occur.** Determine and remedy the cause of the saw blade jamming.
- c) **If you wish to restart a saw that is inserted in a workpiece, centre the saw blade in the sawing gap and check that the saw teeth are not hooked in the workpiece.** If the saw blade is hooked in, it can move out of the workpiece or cause kick-back when the saw is restarted.

- d) **Support large panels to minimise the risk of saw blade pinching and kickback.** Large panels tend to sag under their own weight. Panels must be supported on both sides, that is both close to the sawing gap and at the edge.
- e) **Do not use blunt or damaged saw blades.** Saw blades with blunt or incorrectly aligned teeth cause increased friction, jamming of the saw blade and kickback due to the sawing gap being too tight.
- f) **Before sawing, determine the cutting depth and cutting angle settings.** If you change the settings during sawing, the saw blade can jam and result in kickback.
- g) **Apply particular caution when sawing in existing walls or other areas that are not visible.** The plunging saw blade can jam in concealed objects during sawing and result in kickback.

Function of the lower protective cover

- a) **Check that the lower protective cover closes correctly before every use. Do not use the saw if the lower protective cover does not move freely or does not close immediately. Never clamp or bind the lower protective cover in the open position.** If the saw should accidentally fall to the floor, the lower protective cover may be bent. Open the protective cover with the pull-back lever and make sure it moves freely and does not touch the saw blade or any other parts with all cutting angles and depths.
- b) **Check the condition and function of the spring for the lower protective cover. Have the saw maintained before use, if the lower protective cover and spring do not function properly.** Damaged parts, sticky deposits or adhered chips cause the lower protective cover to function with a delay.
- c) **Only open the lower protective cover by hand for special cuts, such as “dip and angle cuts”. Open the lower protective cover with the pull-back lever and release it as soon as the saw blade dips into the workpiece.** For all other sawing operations, the lower protective cover should operate automatically.
- d) **Do not place the saw on the workbench or the floor without the lower protective cover covering the saw blade.** An unprotected saw blade running on moves the saw against the cutting direction and saws anything in its path. Note the run-on time of the saw blade here.

Safety instructions for the use of saw blades

- Avoid uncontrolled release of the saw unit in the lower end position.
- Do not use damaged or deformed saw blades.
- Do not use saw blades with cracks. Separate cracked saw blades. Repairs are not permitted.
- Do not use saw blades made of high speed steel.
- Check the condition of the saw blades before using saws.
- Make sure that a suitable saw blade for the material to be cut is selected.

- Only use saw blades recommended by the manufacturer.
Saw blades designed to cut wood and similar materials must comply with EN 847-1.
- Only use saw blades for which the maximum permissible speed is not lower than the maximum spindle speed of the saw and which are suitable for the material to be cut.
- Observe the direction of rotation of the saw blade.
- Only use saw blades if you have mastered their use.
- Observe the maximum speed. The maximum speed specified on the saw blade may not be exceeded. If specified, observe the speed range.
- Clean dirt, grease, oil and water off of the clamping surfaces.
- Do not use any loose reducing rings or bushes for the reducing of holes on saw blades.
- Make sure that fixed reducer rings for securing the saw blade have the same diameter and have at least 1/3 of the cutting diameter.
- Make sure that fixed reducer rings are parallel to each other.
- Handle saw blade with caution. They are ideally stored in the originally package or special containers. Wear protective gloves in order to improve grip and to further reduce the risk of injury.
- Prior to use, make sure that the saw blade meets the technical requirements of this saw and is properly fastened.
- Only use the supplied saw blade for cutting wood, never for the processing of metals.
- Use only a saw blade with a diameter that matches the specifications on the saw.
- Use additional workpiece supports, if required for workpiece stability.
- Workpiece support extensions must always be secured and used during work.
- Replace table inlays when worn!
- Avoid overheating the saw teeth.
- When sawing plastic, avoid melting of the plastic. Use the correct saw blades for the material to be cut. Replace damaged or worn saw blades immediately. When the saw blade overheats, stop the machine. Allow the saw blade to cool down before using the machine again.
- Use only saw blades that are marked with an equal or higher rotational speed than the rotational speed specified on the electric tool.
- Always ensure that the saw is stable and secure.

5.1 Laser beam



Attention: Laser beam
Do not look into the beam
Laser class 2



Protect yourself and you environment from accidents using suitable precautionary measures!

- Do not look directly into the laser beam with unprotected eyes.
- Never look into the path of the beam.
- Never point the laser beam towards reflecting surfaces and persons or animals. Even a laser beam with a low output can cause damage to the eyes.

CAUTION

Methods other than those specified here can result in dangerous radiation exposure.

- Never open the laser module. Unexpected exposure to the beam can occur.
- If the product is not used for an extended period of time, the batteries should be removed.
- The laser may not be replaced with a different type of laser.
- Repairs of the laser may only be carried out by the laser manufacturer or an authorised representative.

5.2 Safety instructions for handling batteries

- Always make sure that the batteries are inserted with the correct polarity (+ and -), as indicated on the battery.
- Do not short-circuit batteries.
- Do not charge non-rechargeable batteries.
- Do not overcharge batteries!
- Do not mix old and new batteries or batteries of different types or manufacturers! Replace an entire set of batteries at the same time.
- Immediately remove used batteries from the device and dispose of them properly! Do not throw batteries away with household waste. Defective or used batteries must be recycled in accordance with Directive 2006/66/EC. Return batteries and / or the device via the collection facilities provided. You can find out about disposal options from your local or municipal authority.
- Do not allow batteries to heat up!
- Do not weld or solder directly on batteries!
- Do not disassemble the batteries!
- Do not allow batteries to deform!
- Do not throw batteries into fire!
- Keep batteries out of the reach of children.

- Do not allow children to replace batteries without supervision!
- Do not store batteries near fire, ovens or other sources of heat. Do not use batteries in direct sunlight or store them in vehicles in hot weather.
- Keep unused batteries in the original packaging and keep them away from metal objects. Do not mix unpacked batteries or toss them together!
This can lead to a short circuit of the battery and thus damage, burns or even the risk of fire.
- Remove batteries from the device when it will not be used for an extended period of time, unless it is for emergencies!
- NEVER handle batteries that have leaked without appropriate protection. If the leaked fluid comes into contact with your skin, the skin in this area should be rinsed off under running water immediately. Always prevent the fluid from coming into contact with the eyes and mouth. In the event of contact, please seek immediate medical attention.
- Clean the battery contacts and corresponding contacts in the device prior to inserting the batteries.

Safe work

Tools may only be used by trained and experienced persons who are proficient in handling tools.

- The maximum speed specified on the insertion tool may not be exceeded. Where indicated, the speed range must be observed.
 - Circular saw blades with cracks in the blade must be discarded (repair is not permitted).
 - Tools with visible cracks must not be used.
 - Tools must be cleaned regularly.
 - Tool parts made of light alloys may only be cleaned, e.g. of resin, with solvents that do not impair the mechanical properties of these materials.
1. Tools and tool bodies must be clamped in such a way that they cannot come loose during operation.
 2. Extending the key or tightening it with the help of hammer blows is not permitted.
 3. The clamping surfaces must be cleaned of dirt, grease, oil and water.
 4. Spare parts must comply with the specifications for original parts supplied by the manufacturer.
 5. Maintenance work and modifications to circular saw blades should only be carried out by a competent person, i.e. a person with specialist training and experience who is familiar with the requirements for construction and design and who is familiar with the required safety levels.

Residual risks

The product has been built according to state-of-the-art and the recognised technical safety rules. However, individual residual risks can arise during operation.

- Damage to hearing if the stipulated hearing protection is not worn.
- Residual risks can be minimised if the "Safety Instructions" and the "Intended Use" together with the operating manual as a whole are observed.

- Use the product in the way that is recommended in this operating manual. This is how to ensure that your product provides optimum performance.
- Furthermore, despite all precautions having been met, some non-obvious residual risks may still remain.

WARNING

This power tool generates an electromagnetic field during operation. This field can impair active or passive medical implants under certain circumstances. In order to prevent the risk of serious or deadly injuries, we recommend that persons with medical implants consult with their physician and the manufacturer of the medical implant prior to operating the power tool.

ATTENTION

The product is part of the 20V IXES series and may only be operated with batteries of this series. Batteries may only be charged with battery chargers of this series. Observe the manufacturer's instructions.

WARNING

Follow the safety and charging instructions and correct usage given in the instruction manual of your 20V IXES Series battery and charger. A detailed description of the charging process and further information are provided in this separate manual.

6 Technical data

Cordless hand-held circular saw	C-HCS165-X
Engine voltage	20 V
Idle speed n_0	4300 rpm
Weight (without battery)	2.7 kg
Max. cut depth	
at 90°	approx. 53 mm
at 45°	approx. 39 mm
Laser	
Laser class	2
Laser wavelength (λ)	650 nm
Max. laser power P	< 1 mW
Battery	
Battery type	2xLR44
Saw blade	
Dimensions	$\varnothing 165$ mm x $\varnothing 20$ mm
Tooth thickness / cutting thickness	1.8 mm
Size of hole	$\varnothing 20$ mm
Number of teeth	24 teeth

Subject to technical changes!

Noise and vibration

WARNING

Noise can have serious effects on your health. If the machine noise exceeds 85 dB, please wear suitable hearing protection for you and persons in the vicinity.

The noise and vibration values have been determined in accordance with EN 62841-1.

Noise data

Sound pressure L_{pA}	84.1 dB
Measurement uncertainty K_{pA}	3 dB
Sound power L_{wA}	92.1 dB
Measurement uncertainty K_{wA}	3 dB

Vibration parameters

Vibration a_h , Sawing in wood	
Handle	4.200 m/s ²
Measurement uncertainty K	1.5 m/s ²
Additional handle	3.768 m/s ²
Measurement uncertainty K	1.5 m/s ²

The total vibration emission values specified and the device emissions values specified have been measured in accordance with a standardised test procedure and can be used for comparison of one electric tool with another.

The total noise emission values specified and the total vibration emission values specified can also be used for an initial estimation of the load.

WARNING

The noise emission values and vibration emission value can vary from the specified values during the actual use of the power tool, depending on the type and the manner in which the power tool is used, and in particular the type of workpiece being processed.

Try to keep the stress as low as possible. For example: Limit working time. In doing so, all parts of the operating cycle must be taken into account (such as times in which the power tool is switched off or times in which it is switched on, but is not running under a load).

7 Unpacking

WARNING

The product and the packaging material are not children's toys!

Do not let children play with plastic bags, films or small parts! There is a danger of choking or suffocating!

- Open the packaging and carefully remove the product.
- Remove the packaging material, as well as the packaging and transport safety devices (if present).
- Check whether the scope of delivery is complete.

- Check the product and accessory parts for transport damage. Immediately report any damage to the transport company that delivered the Product. Later claims will not be recognised.
- If possible, keep the packaging until the expiry of the warranty period.
- Familiarise yourself with the product by means of the operating manual before using for the first time.
- With accessories as well as wearing parts and replacement parts use only original parts. Spare parts can be obtained from your specialist dealer.
- When ordering please provide our article number as well as type and year of manufacture for the product.

8 Before commissioning

⚠ WARNING

Danger of injury!

Remove the battery from the power tool before carrying out any work on the power tool (e.g. maintenance, tool change, etc.) and when transporting and storing it. There is a risk of injury if the on/off switch is operated unintentionally.

8.1 Fitting/replacing the saw blade (Fig. 3)

⚠ WARNING

Tool attachments may be sharp and become hot during use. Always wear protective gloves when handling the tool attachments.

⚠ CAUTION

Keep your hands away from the tool attachment when the product is in operation.

ATTENTION

The saw blade is not pre-mounted!

1. Set 0 mm on the cutting depth scale (27) and lock the lever (25), see Setting the cutting depth (Fig. 6).9.3

8.1.1 Mounting the saw blade

⚠ CAUTION

The marked running direction on the saw blade must match the marked running direction on the fixed protective cover.

⚠ WARNING

Make sure that the saw blade is suitable for the speed of the tool.

1. Swing back the protective cover (17) with the retracting lever (19) and place the saw blade (13) from below into the fixed protective cover (20) and onto the spindle.
2. Place the flange (14) on the saw blade (13).
3. Press the spindle lock (24) and fix the saw blade (13) with the washer (15) and the Allen screw (16). Use the Allen key (26).

8.1.2 Removing the saw blade

1. Swing back the protective cover (17) with the retracting lever (19) and place the product on a level surface.
2. Press and hold the spindle lock (24).
3. Loosen the Allen screw (16) with washer (15) and the Allen key (26).
4. Remove the Allen screw (16) with washer (15) and the flange (14).
5. Lift the product, hold back the protective cover (17) and carefully remove the saw blade (13) downwards from the fixed protective cover (20).

8.2 Inserting/removing the battery (30) into/from the battery mount (23) (Fig. 2)

Inserting the battery

1. Push the battery (30) into the battery mount (23). The battery (30) clicks into place audibly.

Removing the battery

1. Press the unlock button (31) of the battery (30) and remove it from the battery mount (23).

8.3 Fitting the suction adapter (22) (Fig. 7)

Notes:

If necessary, you can connect the vacuum hose of a Hoover directly to the suction adapter and to the product without a reducer piece.

When working with materials that generate dust that is hazardous to health, the product must be connected to a suitable, tested, dust class M extraction device.

1. Attach the suction adapter (22) to the chip ejection (21).
2. Secure the suction adapter (22) with a Phillips head screw (22b), spring washer (22c) and washer (22d).
3. Connect an approved dust and chip extraction system to the suction adapter (22).
If necessary, use the reducer piece (22a) depending on the diameter of the dust and chip extraction system.

8.4 Fitting the parallel stop (29) (Fig. 4)

1. Loosen the wing screw (11) for the parallel stop mount (12) and insert the parallel stop (29) into the parallel stop mount (12).
2. Set the desired cutting width using the scale (28) on the parallel stop (29) and the recess in the base plate (18).
3. Tighten the wing screw (11) for the parallel stop mount (12).

8.5 Laser

Note:

The button cell batteries are secured with a "plate". Remove the "plate" before using the product by pulling it out.

8.5.1 Replacing button cell batteries (Fig. 1)

1. Switch the laser (7) on/off as described in 9.4.
2. Open the battery compartment cover (6) by removing the screw on the battery compartment cover (6).
3. Remove the battery compartment cover (6).
4. Remove the button cell batteries and insert two new ones.
5. Close the battery compartment cover (6) and fit the screw.

9 Operation

The cordless hand-held circular saw has overload protection, a spindle lock, a laser and an LED work light.

Please refer to the following description for the function of the controls.

WARNING

Danger of injury!

Remove the battery from the power tool before carrying out any work on the power tool (e.g. maintenance, tool change, etc.) and when transporting and storing it. There is a risk of injury if the on/off switch is operated unintentionally.

ATTENTION

Make sure that the ambient temperature does not exceed 50°C and does not fall below -20°C during work.

ATTENTION

The product is part of the 20V IXES series and may only be operated with batteries of this series. Batteries may only be charged with battery chargers of this series. Observe the manufacturer's instructions.

9.1 Function of the protective cover (17) (Fig. 1)

1. Pull the retracting lever (19) of the protective cover (17) as far as it will go.

Note:

The protective cover must not jam and must automatically spring back to its original position when the retracting lever is released.

Note:

If the function is faulty, do not operate the product and contact our Service Centre.

9.2 Setting the cutting angle (Fig. 5)

Note:

Hold the product firmly with both hands during operation to have better control over the product.

You can set the cutting angle with the cutting angle scale (9).

1. Loosen the wing screw (10) for setting the cutting angle.
2. Use the cutting angle scale (9) to set the required angle.
3. Retighten the wing screw (10).

9.3 Setting the cutting depth (Fig. 6)

Note:

For a clean cut, select a cutting depth that is approx. 3 mm greater than the material thickness.

1. Loosen the lever (25).
2. Set the desired cutting depth on the cutting depth scale (27).
3. Tighten the lever (25) again.

9.4 Switching the laser (7) on/off (Fig. 1)

Switching on

1. To switch the laser (7) on, push the on/off switch (5) to position "I".

Switching off

1. To switch off, push the on/off switch (5) to position "0".

9.5 On/Off switch (2) (Fig. 1)

ATTENTION

Before use, check the inserted tool to ensure all fastening parts are attached correctly.

Switching on

1. Press the switch-on interlock (3) on the handle (1) to the right or left.
2. To switch on the product, push the on/off switch (2).

Note:

After the product has started, you can release the switch-on interlock again.

Switching off

1. To switch off, release the on/off switch (2).
If the switch-on interlock (3) is in the centre position, the product is secured from being switched on.

9.5.1 LED work lamp (8) (Fig. 1)

This product is equipped with an LED work lamp to illuminate the immediate work area and improve visibility in poorly lit environments.

CAUTION

Do not look directly into the LED work lamp or the light source.

1. The LED work lamp (8) lights up automatically as soon as the product is switched on.

9.6 Overload switch-off

In the event of overloading, the motor will switch itself off. After a cool-down period (time varies) the motor can be switched back on again.

9.7 Right-angled sawing (Fig. 1)

1. Hold the product firmly with both hands, one hand on the handle (1) and the other on the additional grip (4).
2. Switch off the product, as described in 9.5.
3. Place the product down with the front part of the base plate (18) on the workpiece.

- Saw forwards with moderate pressure – never backwards.

9.8 Mitre cuts up to 45° (Fig. 1)

- Set the desired cutting angle as described under 9.2.
- Hold the product firmly with both hands, one hand on the handle (1) and the other on the additional grip (4).
- Switch off the product, as described in 9.5.
- Place the product down with the front part of the base plate (18) on the workpiece.
- Saw forwards with moderate pressure – never backwards.

Note:

Lateral movement when cutting can lead to the saw blade jamming and therefore also to kickback.

10 Cleaning and maintenance

⚠ WARNING

Have maintenance and repair tasks that are not described in this operating manual, carried out by a specialist workshop. Use only original spare parts.

There is a risk of accident! Always perform maintenance and cleaning work with the battery removed. There is a danger of injury! Let the product cool down before all maintenance and cleaning tasks. Elements of the engine are hot. There is a danger of injury and burning!

The product can start unexpectedly and cause injuries.

- Remove the battery.
- Allow the product to cool down.
- Remove the tool attachment.

10.1 Cleaning

- Keep protective devices, air vents and the motor housing as free of dust and dirt as possible. Rub the product clean with a clean cloth or blow it off with compressed air at low pressure. We recommend that you clean the product directly after every use.
- Ventilation openings must always be free.
- Do not use any cleaning products or solvents; they could attack the plastic parts of the product. Make sure that no water can penetrate the product interior.
- Always keep the product clean, dry and free from oil or grease. Remove dust after each use and before storage.
- If necessary, clean the saw blade holder with a brush or by blowing it out with compressed air.
- Wipe any dirt off the lens with a dry cloth. Be careful to avoid scratching the LED lamp as this can severely reduce the light intensity.

10.2 Maintenance

- Check the saw blade for obvious defects before each use and replace blunt, bent or otherwise damaged saw blades.

11 Storage

Preparation for storage

- Remove the battery.
- Clean and check the product for damage.

Store the product and its accessories in a dark, dry and frost-free place that is inaccessible to children.

The optimum storage temperature is between 5°C and 30°C.

Store the product in its original packaging.

Cover the product to protect it from dust or moisture. Store the operating manual with the product.

12 Repair & ordering spare parts

With this product, it is necessary to note that the following parts are subject to natural or usage-related wear, or that the following parts are required as consumables.

ATTENTION

According to the German Product Liability Act, no liability is accepted for damage caused by improper repairs or by not using original spare parts.

Such work should be performed by a customer service centre or an authorised specialists. The same applies to accessory parts.

Spare parts and accessories can be obtained from our Service Centre. To do this, scan the QR code on the front page.

12.1 Ordering spare parts

Please provide the following information when ordering spare parts:

- Model designation
- Item number
- Type plate data

Spare parts / accessories

Battery pack SBP2.0 - Article no.:	7909201708
Battery pack SBP4.0 - Article no.:	7909201709
Battery charger SBC2.4A - Article no.:	7909201710
Battery charger SBC4.5A - Article no.:	7909201711
Battery charger SDBC2.4A - Article no.:	7909201712
Battery charger SDBC4.5A - Article no.:	7909201713
StarterKit SBSK2.0 - Article no.:	7909201720
StarterKit SBSK4.0 - Article no.:	7909201721

13 Disposal and recycling

Notes for packaging



The packaging materials are recyclable. Please dispose of packaging in an environmentally friendly manner.

Notes on the electrical and electronic equipment act [ElektroG]



Waste electrical and electronic equipment does not belong in household waste, but must be collected and disposed of separately!

- Used batteries or rechargeable batteries that are not installed permanently in the old appliance must be removed non-destructively before disposal! Their disposal is regulated by the battery act.
- Owners or users of electrical and electronic devices are legally obliged to return them after use.
- The end user is responsible for deleting their personal data from the old device being disposed of!
- The symbol of the crossed-out dustbin means that waste electrical and electronic equipment must not be disposed of with household waste.
- Waste electrical and electronic equipment can be handed in free of charge at the following places:
 - Public disposal or collection points (e.g. municipal works yards)
 - Points of sale of electrical appliances (stationary and online), provided that dealers are obliged to take them back or offer to do so voluntarily.
 - Up to three waste electrical devices per type of device, with an edge length of no more than 25 centimetres, can be returned free of charge to the manufacturer without prior purchase of a new device from the manufacturer or taken to another authorised collection point in your vicinity.
 - Further supplementary take-back conditions of the manufacturers and distributors can be obtained from the respective customer service.
- If the manufacturer delivers a new electrical appliance to a private household, the manufacturer can arrange for the free collection of the old electrical appliance upon request from the end user. Please contact the manufacturer's customer service for this.
- These statements only apply to devices installed and sold in the countries of the European Union and which are subject to the European Directive 2012/19/EU. In countries outside the European Union, different regulations may apply to the disposal of waste electrical and electronic equipment.

Notes on lithium-ion batteries



Remove the battery before disposing of the device!

- Do not dispose of the battery in household waste, in a fire (risk of explosion) or in water. Damaged batteries can harm the environment and your health if toxic vapours or liquids escape.
- Defective or used batteries must be recycled in accordance with Directive 2006/66/EC.
- Hand in the device and the battery charger at a recycling centre. The plastic and metal parts used can be separated by type and thus recycled.

- Dispose of batteries when discharged. We recommend covering the poles with an adhesive strip to protect against a short circuit. Do not open the battery.
- Dispose of batteries according to local regulations. Return batteries to a used battery collection point where they can be recycled in an environmentally friendly manner. Ask your local waste disposal company about this.

Information on the battery act [BattG]



Used batteries and rechargeable batteries do not belong in household waste, but should be collected and disposed of separately.

- For safe removal of batteries or rechargeable batteries from the electrical device and for information on their type or chemical system, please refer to the additional information in the operating or assembly instructions.
- Owners or users of batteries and rechargeable batteries are legally obliged to return them after use. The return is limited to household quantities.
- Old batteries may contain pollutants or heavy metals that can harm the environment or human health. Recycling old batteries and using the resources they contain helps to protect these two important issues.
- The symbol of the crossed-out dustbin means that batteries and rechargeable batteries must not be disposed of with household waste.
- If the signs Hg, Cd or Pb are also located below the dustbin symbol, this stands for the following:
 - Hg: Battery contains more than 0.0005% mercury
 - Cd: Battery contains more than 0.002% cadmium
 - Pb: Battery contains more than 0.004% lead
- Rechargeable batteries and batteries can be returned free of charge to the following places:
 - Public disposal or collection points (e.g. municipal works yards)
 - Sales points for batteries and rechargeable batteries
 - Take-back points of the common take-back system for old device batteries
 - Take-back point of the manufacturer (if not a member of the common take-back system)
- These statements are only valid for rechargeable batteries and batteries sold in the countries of the European Union and subject to the European Directive 2006/66/EC. Different provisions can apply to the disposal of rechargeable batteries and batteries in countries outside the European Union.

14 Troubleshooting

Fault	Possible cause	Remedy
The product cannot be started.	The battery power is too weak.	Charge the battery.
	The battery is not properly inserted.	Push the battery into the battery mount. The battery clicks into place audibly.
Saw cut is rough or wavy	Saw blade dull, tooth shape not appropriate for the material thickness	Resharpen saw blade and/or use suitable saw blade

Fault	Possible cause	Remedy
Workpiece pulls away and/or splinters	Excessive cutting pressure and/or saw blade not suitable for use	Insert suitable saw blade

15 Warranty conditions - Schepach 20V IXES series

Revision date 11/07/2023

Dear customer,

our products are subject to strict quality checks. However, if a product does not function perfectly, we deeply regret this and ask that you contact our customer service at the address specified below. We will also be glad to assist you by telephone via the service number. The following information is intended to help you to process and settle your claim without any problems.

For the assertion of warranty claims, the following applies:

1. **The warranty conditions** govern our additional manufacturer warranty services for purchasers (private end consumers) of new products. The statutory warranty claims are not affected by this warranty. This is the responsibility of the dealer who you purchased the product from.

2. **The warranty service** extends exclusively to defects in a new product purchased by you that are based on a material or manufacturing fault and is, at our discretion, limited to the repair of such defects free of charge or the replacement of the product (also replacement with a successor model, if necessary). Replaced products or parts shall become our property. Please note that our products were not designed for commercial, trade or professional use. A warranty claim is therefore not valid if the product has been used in commercial, trade or industrial operations within the warranty period or has been subjected to equivalent stress.

3. **The following are excluded from our warranty services:**

- Damage to the product which was caused by non-observance of the assembly instructions, improper installation, non-observance of the operating instructions (e.g. connection to an incorrect mains voltage or type of current) or the maintenance and safety regulations or use of the product in unsuitable environmental conditions as well as by insufficient care and maintenance.
- Damage to the product caused by misuse or improper application (such as overloading the product or using non-approved tools and accessories), penetration of foreign bodies into the product (such as sand, stones or dust), transport damage, use of force or external influences (such as damage caused if dropped).
- Damage to the product or parts of the product which is due to intentional, normal (operational) or other natural wear as well as damage and/or wearing of wear parts.
- Defects in the product which have been caused by the use of accessories, expansions or spare parts that are not original parts or are not used as intended.

- Products on which changes or modifications have been made.
- Minor deviations from the target characteristics which are irrelevant for the value and usability of the product.
- Products on which unauthorised repairs have been carried out, in particular by an unauthorised third party.
- If the marking on the product or the identification information of the product (machine label) is missing or illegible.
- Products that are very dirty and are therefore refused by the service personnel.
- Claims for damages and consequential damages are generally excluded from this warranty.

4. **The warranty period** is usually **5 years** (12 months for batteries/rechargeable batteries) and starts from the date of purchase of the product. The date on the original purchase receipt is decisive. Warranty claims must be made immediately after becoming aware of them. The assertion of warranty claims after expiry of the warranty period is excluded. The repair or replacement of the product does not result in an extension of the warranty period, nor does this service initiate a new warranty period for the product or for any installed spare parts. This also applies when using an on-site service. The product concerned is to be cleaned and returned to the service centre together with a copy of the purchase receipt, which must include the date of purchase and the product designation. If a product is sent in incomplete without the complete scope of delivery, the missing accessories will be charged / deducted in value if the product is exchanged or in the event of a refund. Partially or completely dismantled products cannot be accepted as a warranty claim. In the event of an unjustified complaint or if outside the warranty period, the purchaser shall generally bear the transport costs and the transport risk. **Please report a warranty claim in advance to the service centre (see below).** It is generally agreed upon that the defective product will be returned to the service address given below with a brief description of the fault by organised return or, in the case of repair outside the warranty period, with sufficient postage, taking the appropriate packaging and shipping guidelines into account. **Please note that your product (depending on the model) will be free of all operating materials when returned for safety reasons.** The product sent to our service centre must be packaged in such a way that damage to the product under complaint is avoided during transport. After successful repair / replacement, we will send the product back to you free of charge. If products cannot be repaired or replaced, a sum up to the purchase price of the defective product may be refunded at our own discretion, taking into account any deduction for wear and tear. These warranties are only for the benefit of the original private purchaser and cannot be assigned or transferred.

5. **Extension of the warranty period to 10 years:** Scheppach offers an additional warranty extension of 5 years on products of the Scheppach 20V series. Thus, the warranty period for these products totals 10 years. Batteries / rechargeable batteries, battery chargers and accessories are excluded from this. You can claim this warranty extension by registering your Scheppach product from this range at <https://garantie.scheppach.com> no later than 30 days from the date of purchase. After registering online successfully, you will receive confirmation for the item-related warranty extension.
6. **In order to submit your warranty claim, please contact our service centre.**

Preferably, please use our form on our homepage:
<https://www.scheppach.com/de/service>

Please do not send us any products without first contacting and registering with our service centre.

Contacting our service centre first is mandatory to claim these warranty promises. Warranty claims must be made before expiry of the warranty period within 14 days of discovery of the defect. For this purpose, the original purchase receipt and, if necessary, confirmation of the item-related warranty extension are required.

7. **Processing time** - We normally process complaint consignments within 14 days of receipt at our service centre. If, in exceptional cases, the processing time mentioned is exceeded, you will be informed in good time.
8. **Wear parts are generally excluded from the warranty!** - Wear parts are: a) supplied, attached and/or installed batteries / rechargeable batteries as well as b) all model-dependent wear parts (i.e. belts, saw blades, tool attachments, grinding discs, filters, carbon brushes etc., see operating manual). The warranty does not cover batteries or rechargeable batteries that are deeply discharged or those with damaged housing or battery terminals.
9. **Cost estimate** - Products that are not covered or no longer covered by the warranty will be repaired at extra cost. Upon request to our service centre, you can send in the defective products for a cost estimate and, if necessary, give the service centre approval for the repair in writing (by post, e-mail). No further processing will take place without approval for the repair.
10. **Claims other** than those mentioned above cannot be asserted.

The warranty conditions only apply in the current version at the time of the complaint and, if necessary, can be found on our homepage (www.scheppach.com).

In case of translations, the German version is decisive.

Scheppach GmbH · Günstzburger Str. 69 · 89335 Ichenhausen (Germany)

Tel: +800 4002 4002 · E-Mail: customerservice.GB@scheppach.com · Internet: <https://www.scheppach.com>

We reserve the right to make changes to the warranty conditions at any time without prior notice.

16 EU Declaration of Conformity

Translation of the original Declaration of Conformity

Manufacturer:

Scheppach GmbH
 Günstzburger Straße 69
 D-89335 Ichenhausen

We declare under our sole responsibility that the product described here complies with the applicable directives and standards.

Brand: **SCHEPPACH**
 Art. designation: **C-HCS165-X
 CORDLESS HAND-
 HELD CIRCULAR SAW
 5901815900**

Item No.

EU directives:

2014/30/EU, 2006/42/EC, 2011/65/EU*

* The object of the declaration described above fulfils the regulations of the directive 2011/65/EU of the European Parliament and Council from 8th June 2011, on the restriction of the use of certain hazardous substances in electrical and electronic equipment.

Applied standards:

EN 62841-1:2015/A11:2022; EN 62841-2-5:2014;
 EN IEC 55014-1:2021; EN IEC 55014-2:2021

Documentation authorised representative:

Dawid Hudzik
 Günstzburger Str. 69
 D-89335 Ichenhausen
 Ichenhausen, 05.02.2024

 Simon Schünk
 Division Manager Product Center

 Andreas Pecher
 Head of Project Management





Sommaire

1	Sommaire	32
2	Introduction	32
3	Description du produit (fig. 1)	32
4	Fournitures (fig. 1)	33
5	Utilisation conforme	33
6	Consignes de sécurité	33
7	Caractéristiques techniques	39
8	Déballage	39
9	Avant la mise en service	40
10	Utilisation	41
11	Nettoyage et maintenance	42
12	Stockage	42
13	Réparation et commande de pièces de rechange	42
14	Élimination et recyclage	43
15	Dépannage	44
16	Conditions de garantie - série IXES 20 V de Schepbach	44
17	Déclaration de conformité UE	46
18	Vue éclatée	294

Explication des symboles sur le produit

L'utilisation de symboles dans ce manuel permet d'attirer votre attention sur les éventuels risques. Les symboles de sécurité et les explications qui les accompagnent doivent être parfaitement compris. Les avertissements en eux-mêmes ne permettent pas d'éliminer les risques et ne dispensent pas de prendre des mesures adaptées pour la prévention des accidents.

	Attention ! Le non-respect des symboles de sécurité et des avertissements apposés sur le produit et le non-respect des consignes de sécurité et d'utilisation peut causer de graves blessures, voire la mort.
	Lisez la notice d'utilisation et observez les consignes de sécurité avant de procéder à la mise en service !
	Portez des lunettes de protection.
	Portez une protection auditive.
	En cas de génération de poussières, portez une protection respiratoire !
	Portez des gants de protection !

	Attention ! Risque de blessures ! Ne touchez pas la lame de scie en marche !
	Batterie lithium-ion
	Attention ! Rayonnement laser (fig. 1).
	Le produit respecte les directives européennes en vigueur.

1 Introduction

Fabricant :

Schepbach GmbH
Günzburger Straße 69
D-89335 Ichenhausen

Cher client,

Nous espérons que votre nouveau produit vous apportera satisfaction et de bons résultats.

Remarque :

Conformément à la loi en vigueur sur la responsabilité du fait des produits, le fabricant de ce produit n'est pas responsable des dommages survenus sur ce produit dans les cas suivants :

- Manipulation incorrecte
- Non-respect de la notice d'utilisation
- Réparations effectuées par des tiers, des spécialistes non autorisés
- Montage et remplacement des pièces de rechange non originales
- Utilisation non conforme

Attention :

Le mode d'emploi fait partie du produit.

Il contient des remarques importantes sur l'utilisation sécuritaire, réglementaire et économique du produit et sur la façon d'éviter les dangers, de limiter les frais de réparation, de réduire les périodes d'arrêt et d'augmenter la fiabilité et la durée de vie du produit. Outre les dispositions de sécurité figurant dans ce mode d'emploi, vous devez absolument observer les prescriptions concernant le fonctionnement du produit en vigueur dans votre pays.

Avant d'utiliser le produit, familiarisez-vous avec les consignes de sécurité et d'utilisation. Utilisez le produit uniquement conformément aux descriptions et pour les domaines d'utilisation prescrits. Conservez bien le mode d'emploi et transmettez tous les documents en cas de remise du produit à un tiers.

2 Description du produit (fig. 1)

1. Poignée
2. Interrupteur On/Off
3. Verrouillage de commande
4. Poignée supplémentaire
5. Interrupteur On/Off (laser)
6. Couvercle du compartiment de la pile
7. Laser
8. Lampe à LED

9. Échelle d'angle de coupe
10. Vis papillon avant
11. Vis papillon (guide parallèle)
12. Logement du guide parallèle
13. Lame de scie
14. Bride
15. Rondelle
16. Vis à six pans creux
17. Capot de protection
18. Socle
19. Levier de retrait (capot de protection)
20. Capot de protection fixe
21. Évacuation des copeaux
22. Adaptateur d'aspiration
- 22a. Réducteur
- 22b. Vis cruciforme
- 22c. Bague élastique
- 22d. Rondelle plate
23. Logement de batterie
24. Dispositif d'arrêt de la broche
25. Levier
26. Clé à six pans creux
27. Échelle de profondeur de coupe
28. Échelle (guide parallèle)
29. Guide parallèle
30. Batterie*
31. Touche de déverrouillage (batterie)

* = non fourni !

3 Fournitures (fig. 1)

Pos.	Quantité	Désignation
13.	1 x	Lame de scie
22.	1 x	Adaptateur d'aspiration
22a.	1 x	Réducteur
22b.	1 x	Vis cruciforme
22c.	1 x	Bague élastique
22d.	1 x	Rondelle plate
26.	1 x	Clé à six pans creux
28.	1 x	Guide parallèle
	1 x	Scie circulaire sans fil
	1 x	Notice d'utilisation

4 Utilisation conforme

La scie circulaire sans fil avec laser commutable est destinée à scier le bois, les plastiques et les matériaux légers (par ex. plaques de plâtre). Il est interdit de l'utiliser pour couper des métaux.

Le produit doit être utilisé selon les dispositions correspondantes. Toute autre utilisation est considérée comme étant non conforme. Le fabricant décline toute responsabilité quant aux dommages ou blessures qui en résulteraient. Dans ce cas, l'utilisateur/opérateur est le seul responsable.

Une utilisation conforme consiste également à respecter les consignes de sécurité, ainsi que les instructions de montage et les consignes d'utilisation de la notice d'utilisation.

Les personnes utilisant le produit et en assurant la maintenance doivent être familiarisées avec celui-ci et connaître les dangers possibles qu'il implique.

Toute modification du produit annule toute garantie du fabricant pour les dommages en résultant.

Le produit ne doit être utilisé qu'avec des pièces de rechange et des accessoires originaux du fabricant.

Respectez les prescriptions de sécurité, de travail et de maintenance du fabricant, ainsi que les dimensions indiquées dans les caractéristiques techniques.

Remarque : conformément aux dispositions, nos produits n'ont pas été conçus pour une utilisation commerciale, artisanale ou industrielle. Nous déclinons toute responsabilité si le produit est utilisé dans des exploitations commerciales, artisanales ou industrielles, ou dans le cadre d'activités comparables.

Explication des mots de signalisation dans le mode d'emploi

DANGER

Terme de signalisation servant à désigner une situation de danger immédiate qui entraîne des blessures graves voire mortelles si elle n'est pas évitée.

AVERTISSEMENT

Terme de signalisation servant à désigner une situation de danger possible qui peut entraîner des blessures graves voire mortelles si elle n'est pas évitée.

PRUDENCE

Terme de signalisation servant à désigner une situation de danger possible qui peut entraîner des blessures légères ou modérées si elle n'est pas évitée.

ATTENTION

Terme de signalisation servant à désigner une situation de danger possible qui peut endommager le produit ou les biens environnants.

5 Consignes de sécurité

AVERTISSEMENT

lisez toutes les consignes de sécurité, les instructions, les illustrations et les caractéristiques techniques fournies avec cet outil électrique.

Toute négligence dans le respect des instructions suivantes peut entraîner un choc électrique, un incendie et/ou des blessures graves.

Conserver à l'avenir toutes les consignes de sécurité et instructions.

Le terme d'« outil électrique » utilisé dans les consignes de sécurité désigne les outils électriques sur secteur (avec câble secteur) et les outils électriques sur batterie (sans câble secteur).

1) Sécurité au poste de travail

- a) **Faire en sorte que la zone de travail soit propre et bien éclairée.** Le désordre ou des zones de travail non éclairées peuvent entraîner des accidents.
- b) **Ne pas utiliser l'outil électrique dans un environnement propice aux explosions, où se trouvent des liquides, gaz ou poussières inflammables.** Les outils électriques génèrent des étincelles, susceptibles de mettre le feu à la poussière ou aux vapeurs.
- c) **Pendant l'utilisation de l'outil électrique, maintenir les enfants et tiers à bonne distance.** Toute déviation peut entraîner une perte de contrôle de l'outil électrique.

2) Sécurité électrique

- a) **Le connecteur de raccordement de l'outil électrique doit correspondre à la prise. Ne modifier d'aucune manière le connecteur. N'utiliser aucun connecteur adaptateur avec des outils électriques mis à la terre.** Des connecteurs non modifiés et fiches adaptées réduisent le risque de choc électrique.
- b) **Éviter tout contact corporel avec les surfaces mises à la terre, par exemple, tuyaux, chauffages, fours et réfrigérateurs.** Si le corps est mis à la terre, le risque de choc électrique est plus important.
- c) **Mettre les outils électriques à l'abri de la pluie ou de l'humidité.** La pénétration d'eau dans un outil électrique augmente le risque de choc électrique.
- d) **Ne pas utiliser le câble de raccordement pour transporter ou suspendre l'outil électrique, ni pour débrancher le connecteur de la prise de courant. Maintenir le câble de raccordement à l'abri de la chaleur, de l'huile, des arêtes coupantes ou des pièces mobiles.** Des câbles de raccordement endommagés ou emmêlés augmentent le risque de choc électrique.
- e) **Si l'outil électrique est utilisé à l'extérieur, se servir d'une rallonge autorisée pour l'extérieur.** Le recours à une rallonge convenant à l'extérieur réduit le risque de choc électrique.
- f) **Si l'outil électrique doit impérativement être utilisé en milieu humide, utiliser un disjoncteur différentiel.** L'utilisation d'un disjoncteur différentiel réduit le risque de choc électrique.

3) Sécurité des personnes

- a) **Se montrer attentif et faire attention à ses actes et procéder avec prudence lors du travail avec un outil électrique. Ne pas utiliser l'outil électrique en cas de fatigue ou si l'on est sous l'influence de drogues, de l'alcool ou de médicaments.** Tout moment d'inattention lors de l'utilisation de l'outil électrique peut conduire à des blessures extrêmement graves.
- b) **Toujours porter un équipement de protection individuelle et des lunettes de protection.** Quel que soit le type d'outil électrique et son mode d'utilisation, le port d'un équipement de protection individuelle, tel qu'un masque antipoussières, des chaussures de sécurité antidérapantes, un casque de protection ou une protection auditive réduit le risque de blessures.

- c) **Éviter toute mise en service involontaire. Veiller à ce que l'outil électrique soit arrêté avant de le brancher sur l'alimentation électrique et/ou la batterie, de le prendre ou de le porter.** Le fait de porter l'outil électrique avec le doigt sur l'interrupteur ou alors que l'outil électrique est activé et raccordé à l'alimentation électrique peut entraîner des accidents.
- d) **Avant d'activer l'outil électrique, retirer les outils de réglage ou clés de serrage.** Tout outil ou clé se trouvant dans une pièce rotative de l'outil électrique peut entraîner des blessures.
- e) **Éviter toute position du corps anormale. Veiller à adopter une position stable et à toujours maintenir son équilibre.** Ainsi, il est possible de mieux contrôler l'outil électrique en cas de situation inattendue.
- f) **Porter des vêtements adaptés. Ne pas porter de vêtements amples ou de bijoux. Maintenir les cheveux et vêtements à bonne distance des pièces mobiles.** Les vêtements amples, bijoux ou cheveux longs risquent d'être happés par les pièces mobiles.
- g) **Si des dispositifs d'aspiration et de collecte des poussières peuvent être montés, veiller à ce qu'ils soient raccordés et utilisés correctement.** Le recours à une aspiration des poussières peut réduire les risques liés à la poussière.
- h) **Ne pas se laisser aller à une fausse impression de sécurité et négliger de respecter les règles de sécurité applicables aux outils électriques, même une fois parfaitement familiarisé avec l'utilisation de cet outil électrique.** Toute manipulation négligente peut entraîner des blessures graves en quelques fractions de seconde.

4) Utilisation et manipulation de l'outil électrique

- a) **Ne pas surcharger l'outil électrique. Utiliser l'outil électrique qui convient au travail à réaliser.** L'outil électrique adapté fonctionne en effet de manière plus satisfaisante et plus sûre dans la plage de puissance indiquée.
- b) **Ne pas utiliser un outil électrique dont l'interrupteur est défectueux.** Un outil électrique qu'il est devenu impossible d'activer ou de désactiver représente un danger et doit être réparé.
- c) **Retirer le connecteur de la prise de courant et/ou retirer la batterie amovible avant d'entreprendre de régler l'appareil, de remplacer les pièces de l'outil d'insertion ou de déposer l'outil électrique.** Cette mesure de sécurité empêche le démarrage involontaire de l'outil électrique.
- d) **Conserver les outils électriques inutilisés hors de portée des enfants. L'outil électrique ne doit pas être utilisé par des personnes qui ne sont pas familières de ces outils ou qui n'ont pas lu ces instructions.** Les outils électriques représentent un danger s'ils sont utilisés par des personnes inexpérimentées.

- e) **Prendre soin des outils électriques et outils auxiliaires. Vérifier si les pièces mobiles fonctionnent parfaitement, ne sont pas bloquées ou si certaines pièces sont cassées ou si endommagées qu'elles nuisent au bon fonctionnement de l'outil électrique. Faire réparer les pièces endommagées avant d'utiliser l'outil électrique.** De nombreux accidents sont dus à des outils électriques mal entretenus.
- f) **Maintenir les outils de coupe aiguisés et propres.** Des outils de coupe bien entretenus, aux arêtes de coupe aiguisées, se coincent moins et sont plus faciles à guider.
- g) **Utiliser l'outil électrique, les outils auxiliaires, etc. conformément à ces instructions. Tenir compte des conditions de travail et de l'activité à réaliser.** Toute utilisation des outils électriques dans des buts autres que ceux prévus peut entraîner des situations de danger.
- h) **Veiller à ce que les poignées et leurs surfaces de préhension soient sèches, propres et exemptes d'huile et de graisse.** Des poignées et surfaces de préhension de poignées glissantes compromettent la sécurité d'utilisation et de contrôle de l'outil électrique dans les situations inattendues.

5) Utilisation et manipulation de l'outil sur batterie

- a) **Ne rechargez les batteries qu'avec des chargeurs recommandés par le fabricant.** Un chargeur adapté à un certain type de batteries présente un risque d'incendie lorsqu'il est utilisé avec d'autres batteries.
- b) **N'utilisez que les batteries prévues à cet effet dans les outils électriques.** L'utilisation d'autres batteries peut entraîner des blessures et un risque d'incendie.
- c) **Gardez la batterie non utilisée à distance des trombones, pièces de monnaie, clés, clous, vis ou autres petits objets métalliques susceptibles d'entraîner un pontage des contacts.** Un court-circuit entre les contacts de la batterie peut provoquer des brûlures ou un incendie.
- d) **En cas de mauvaise utilisation, du liquide peut s'échapper de la batterie. Évitez tout contact. En cas de contact, rincez à l'eau. Si le liquide entre en contact avec les yeux, contactez en outre un médecin.** Le liquide qui s'écoule des batteries peut causer des démangeaisons ou des brûlures de la peau.
- e) **N'utilisez pas une batterie endommagée ou altérée.** Les batteries endommagées ou altérées peuvent se comporter de manière imprévisible et provoquer un incendie, une explosion ou un risque de blessures.
- f) **N'exposez pas une batterie au feu ou à des températures excessives.** Le feu et les températures supérieures à 130 °C peuvent provoquer une explosion.
- g) **Suivez toutes les instructions de chargement et ne chargez jamais la batterie ou l'outil sans fil en dehors de la plage de températures indiquée dans le mode d'emploi.** Une charge incorrecte ou une charge en dehors de la plage de températures admise risque de détruire la batterie et d'augmenter le risque d'incendie.

6) Service après-vente

- a) **Ne confier la réparation de l'outil électrique qu'à des spécialistes qualifiés et utiliser uniquement des pièces de rechange d'origine.** Ainsi, la sécurité de l'outil électrique est maintenue.
- b) **N'entretenez jamais les batteries endommagées.** La maintenance des batteries est réservée au fabricant ou à une agence de service client autorisée.

Consignes de sécurité pour toutes les scies

Procédure de sciage

DANGER

Ne mettez pas vos mains dans la zone de sciage ou au niveau de la lame de scie. Maintenir la poignée supplémentaire ou le carter du moteur avec la deuxième main. Si la scie est tenue avec les deux mains, celles-ci ne risquent pas d'être blessées avec la lame de scie.

- a) **Ne mettez pas la main sous la pièce usinée.** Le capot de protection ne constitue pas une protection contre la lame de scie sous la pièce usinée.
- b) **Adapter la profondeur de coupe à l'épaisseur de la pièce usinée.** Moins d'une hauteur de dent complète doit être visible sous la pièce usinée.
- c) **Ne jamais placer la pièce à scier dans la main ou sur la jambe. Sécuriser la pièce sur un support stable.** Il est important de bien fixer la pièce usinée afin de limiter le risque de contact avec le corps, le serrage de la lame de scie ou la perte de contrôle.
- d) **Tenez l'outil électrique par les surfaces de préhension isolées pour réaliser une tâche pendant laquelle l'outil auxiliaire est susceptible d'entrer en contact avec des câbles électriques dissimulés ou avec son propre câble de raccordement.** Le contact avec un câble conducteur met également les pièces métalliques de l'outil électrique sous tension, ce qui entraîne un choc électrique.
- e) **Dans le cas de découpes en longueur, toujours utiliser une butée ou un guidage de bord droit.** Ils permettent d'améliorer la précision de découpe et de réduire le risque de coincement de la lame de scie.
- f) **Utilisez toujours des lames de scie de la bonne taille et dotées d'un trou de fixation adapté (par exemple, en forme de losange ou rond).** Les lames de scie non adaptées aux pièces de montage de la scie ont une marche non circulaire et entraînent la perte de contrôle.
- g) **N'utilisez jamais de rondelles ou de vis pour lame de scie endommagées ou inadaptées.** Les rondelles d'appui et les vis pour lame de scie ont été spécialement conçues pour votre scie afin d'assurer des performances et une sécurité de fonctionnement optimales.

Instructions complémentaires

- a) N'utilisez pas de meule.
- b) Utilisez uniquement des lames de scie adaptées au matériau à découper.

- c) Lorsqu'elles sont destinées à usiner du bois ou des matériaux similaires, les lames de scie doivent être conformes à la norme EN 847-1.
- d) La scie doit uniquement servir à couper le bois, les plastiques et les matériaux légers.
- e) Utilisez uniquement des lames de scie dont la vitesse de rotation indiquée est égale ou supérieure à la vitesse de rotation indiquée sur votre produit.
- f) Utiliser uniquement des lames de scie présentant un diamètre de 165 mm, diamètre indiqué sur la lame de scie.
- g) Évitez toute surchauffe des dents de scie.
- h) Éviter que le plastique ne fonde en sciant les plastiques.
Utilisez la lame de scie adaptée au matériau à usiner. Remplacez à temps les lames de scie endommagées ou usées.
Si la lame de scie surchauffe, arrêtez la machine. Laissez la lame de scie refroidir avant de reprendre les travaux avec l'appareil.
- i) **Adapter la profondeur de coupe à l'épaisseur de la pièce usinée.** Moins d'une hauteur de dent complète doit être visible sous la pièce usinée.
- j) Portez un masque anti-poussières.
- k) Portez une protection auditive et des lunettes de protection pendant toute la durée d'exploitation.

Autres consignes de sécurité pour toutes les scies

Mouvement de recul : causes et consignes de sécurité correspondantes

- Un mouvement de recul est une réaction soudaine provoquée par l'accrochage, le coincement ou la mauvaise orientation de la lame de scie. Dans ce cas, la lame de scie qui n'est plus contrôlée peut sortir de la pièce usinée et être projetée vers l'opérateur.
- Si la lame de scie s'accroche, se coince ou bloque le passage de scie se fermant et que la force du moteur renvoie la scie en direction de l'opérateur.
- Si la lame de scie est tordue ou est mal alignée, les dents sur le bord arrière de lame de scie risquent de s'accrocher dans la surface de bois, ce qui entraîne la sortie de la lame de scie du passage de scie et le retour de la scie dans la direction de l'opérateur.

Un mouvement de recul est la conséquence d'une utilisation incorrecte ou inadaptée de la scie. Il peut être empêché par des mesures de prévention adaptées comme décrit ci-après.

- a) **Maintenir fermement la scie avec les deux mains et placer les bras dans une position leur permettant d'amortir la force du recul. Toujours se tenir sur le côté de la lame de scie, ne jamais placer la lame de scie dans l'axe du corps.** En cas de mouvement de recul, la scie circulaire risque de sauter en arrière, mais l'opérateur peut maîtriser les forces de recul grâce aux mesures de précaution adaptées.

- b) **Si la lame de scie est coincée ou que les travaux sont interrompus, arrêter la scie et la tenir sans bouger dans le matériau jusqu'à ce qu'elle se soit immobilisée. Ne jamais essayer de retirer la scie de la pièce ou de la tirer en arrière tant que la lame de scie est en mouvement. Sinon un mouvement de recul risque de survenir.** Déterminer et éliminer la cause du blocage de la lame de scie.
- c) **Pour redémarrer une scie coincée dans la pièce usinée, centrer la lame de scie dans le passage de scie et vérifier si les dents de scie ne sont pas coincées dans la pièce usinée.** Si la lame de scie est coincée, elle risque de sortir de la pièce usinée ou de provoquer un mouvement de recul lors du redémarrage de la scie.
- d) **Calez les grandes plaques afin d'éviter le risque de mouvement de recul dû à une lame de scie coincée.** Les grandes plaques risquent de fléchir à cause de leur poids propre. Les plaques doivent être calées des deux côtés, que ce soit à proximité du passage de scie ou au niveau du bord.
- e) **Ne pas utiliser de lames de scie émoussées ou endommagées.** Les lames de scie avec des dents émoussées ou mal alignées entraînent une friction accrue, le coincement de la lame et un mouvement de recul à cause d'un passage de scie trop étroit.
- f) **Avant le sciage, serrer à fond les réglages de profondeur et d'angle de coupe.** Si les réglages changent pendant le sciage, la lame de scie risque de se coincer et un mouvement de recul risque de survenir.
- g) **Faire particulièrement attention aux murs existants ou aux autres zones hors du champ de vision lors du sciage.** La lame de scie plongeante peut se coincer dans des objets dissimulés et provoquer un mouvement de recul lors du sciage.

Fonctionnement du capot de protection inférieur

- a) **Avant chaque utilisation, s'assurer que le capot de protection inférieur se ferme correctement. Ne pas utiliser la scie si le capot de protection inférieur n'est pas parfaitement mobile et qu'il ne se ferme pas immédiatement. Ne pas coincer ou bloquer le capot de protection inférieur en position ouverte.** Si la scie tombe au sol, le capot de protection inférieur risque d'être tordu. Ouvrir le capot de protection avec le levier de retrait et s'assurer qu'il est parfaitement mobile et qu'il n'est pas en contact avec la lame de scie et les autres pièces pour l'ensemble des angles et profondeurs de coupe.
- b) **Vérifier le fonctionnement des ressorts sur le capot de protection inférieur. Avant utilisation, faire réaliser la maintenance de la scie si le capot de protection inférieur et le ressort ne fonctionnent pas correctement.** Les pièces endommagées, les dépôts collants ou les accumulations de copeaux font que le fonctionnement du capot de protection inférieur est retardé.

- c) **N'ouvrir le capot de protection inférieur à la main que pour les coupes spéciales, par exemple, les « coupes en plongée et d'angle ». Ouvrir le capot de protection inférieur avec le levier de retrait et le relâcher dès que la lame de scie plonge dans la pièce usinée.** Pour tous les autres travaux de sciage, le capot de protection inférieur doit fonctionner automatiquement.
- d) **Ne pas poser la scie sur l'établi ou au sol si le capot de protection inférieur ne recouvre la lame de scie.** Une lame de scie non protégée en post-fonctionnement déplace la scie dans le sens inverse de la coupe et coupe ce qui se trouve sur sa trajectoire. Dans ce cas, respecter le temps de post-fonctionnement de la lame de scie.

Consignes de sécurité concernant la manipulation des lames de scie

- Ne laissez jamais le module de sciage vous échapper en position inférieure.
- N'utilisez pas de lames de scie endommagées ou déformées.
- N'utilisez pas de lames de scie présentant des fissures. Cessez d'utiliser les lames de scie fissurées. Il est interdit de les réparer.
- N'utilisez pas de lames de scie en acier rapide.
- Contrôlez l'état des lames de scie avant d'utiliser la scie.
- Utilisez uniquement des lames de scie adaptées au matériau à découper.
- Utilisez exclusivement les lames de scie indiquées par le fabricant.
Lorsqu'elles sont destinées à usiner du bois ou des matériaux similaires, les lames de scie doivent être conformes à la norme EN 847-1.
- Utilisez uniquement des lames de scie dont la vitesse maximale autorisée n'est pas inférieure à la vitesse de broche maximale de la scie. Elles devront en outre être adaptées au matériau à découper.
- Respectez le sens de rotation de la lame de scie.
- Utilisez uniquement des lames de scie si vous savez comment les manipuler.
- Respectez la vitesse maximale. La vitesse maximale indiquée sur la lame de scie ne doit pas être dépassée. Si une plage de vitesse de rotation est indiquée, la respecter.
- Nettoyez les surfaces de serrage afin d'éliminer les impuretés, la graisse, l'huile et l'eau.
- N'utilisez pas de bagues ou de douilles de réduction desserrées pour réduire les trous des lames de scie.
- Veillez à ce que les bagues de réduction destinées à fixer la lame de scie présentent le même diamètre et au moins 1/3 du diamètre de coupe.
- Assurez-vous que les bagues de réduction mises en place sont à la parallèle les unes des autres.
- Manipulez les lames de scie avec prudence. Conservez-les de préférence dans leur emballage d'origine ou dans des contenants spéciaux. Portez des gants de protection pour une prise en main plus sûre et pour réduire encore le risque de blessures.

- Avant utilisation, assurez-vous que la lame de scie que vous utilisez satisfait aux exigences techniques de cette scie et qu'elle est correctement fixée.
- Utilisez la lame de scie fournie uniquement pour scier du bois, mais jamais pour usiner des métaux.
- Utilisez uniquement une lame de scie présentant un diamètre correspondant aux indications figurant sur la scie.
- Utilisez des porte-pièces supplémentaires si ceux-ci sont nécessaires à la stabilité de la pièce usinée.
- Les rallonges du support de pièce doivent toujours être fixées et utilisées pendant les travaux.
- Remplacez les inserts de table usés !
- Évitez toute surchauffe des dents de scie.
- Éviter que le plastique ne fonde en sciant les plastiques.
Utilisez la lame de scie adaptée au matériau à usiner. Remplacez à temps les lames de scie endommagées ou usées.
Si la lame de scie surchauffe, arrêtez la machine. Laissez la lame de scie refroidir avant de reprendre les travaux avec l'appareil.
- Utilisez uniquement des lames de scie dont le régime est supérieur ou égal à celui figurant sur l'outil électrique.
- Faites en sorte que la scie soit toujours stable et fixée.

5.1 Rayonnement laser

Attention : Rayonnement laser

Ne pas regarder le rayon

Classe de laser 2



**Achtung! - Laserstrahlung
Nicht in den Strahl blicken!**

Laser Klasse 2
Laserspezifikation nach EN 60825-1:2014
λ = 650 nm P₀ < 1 mW

Protégez-vous et votre environnement en appliquant des mesures de prévention des accidents adaptées !

- Ne pas regarder directement le rayon laser.
- Ne jamais regarder directement dans le trajet du faisceau.
- Ne jamais orienter le rayon laser vers des surfaces réfléchissantes, des personnes ou des animaux. Un rayon laser à faible puissance suffit à endommager les yeux.

PRUDENCE

Une utilisation différente de celle indiquée ici peut causer une exposition dangereuse au rayonnement.

- Ne jamais ouvrir le module laser. Une exposition inattendue au rayon pourrait survenir.
- Si vous n'utilisez pas le produit pendant une longue période, retirez les piles.
- Le laser ne doit pas être remplacé par un laser d'un autre type.

- Les réparations sur le laser ne doivent être réalisées que par le fabricant du laser ou un représentant agréé.

5.2 Consignes de sécurité relatives à la manipulation des piles

- À tout moment, veiller à la polarité correcte des piles (+ et -) indiquée sur celles-ci.
- Ne pas court-circuiter les piles.
- Ne pas charger les piles non rechargeables.
- Ne pas charger les piles de manière excessive !
- Ne pas mélanger piles anciennes et neuves, ni des piles de différents types ou fabricants ! Remplacer en même temps toutes les piles d'un jeu.
- Retirer immédiatement les piles usées de l'appareil et les mettre au rebut conformément aux dispositions ! Ne jetez pas les piles avec les ordures ménagères. Les piles défectueuses ou usagées doivent être recyclées conformément à la directive 2006/66/CE. Jetez les piles ou l'appareil avec les déchets spéciaux. En cas de questions, adressez-vous à une entreprise spécialisée ou à la municipalité.
- Ne pas chauffer les piles !
- Ne pas souder ou braser directement les piles !
- Ne pas démonter les piles !
- Ne pas déformer les piles !
- Ne pas jeter les piles au feu !
- Tenir les piles hors de portée des enfants.
- Ne pas laisser les enfants changer les piles sans surveillance !
- Ne pas conserver les piles à proximité d'un feu, d'une cuisinière ou d'une autre source de chaleur. Ne pas exposer les piles aux rayons directs du soleil. Ne pas les utiliser ou les laisser dans un véhicule lorsqu'il fait chaud.
- Conserver les piles non utilisées dans leur emballage d'origine et à bonne distance des objets métalliques. Ne pas mélanger les piles déballées ! Cela peut provoquer un court-circuit des piles et par conséquent, leur endommagement, voire provoquer un incendie.
- Lorsque l'appareil n'est pas utilisé pendant une période prolongée, retirer les piles de l'appareil sauf en cas d'urgence !
- Les piles qui ont fui ne doivent JAMAIS être touchées sans une protection adaptée. Si du liquide s'échappe et entre en contact avec la peau, rincer immédiatement la zone concernée à l'eau courante. Éviter tout contact de ce liquide avec les yeux et la bouche. Consulter immédiatement un médecin en cas de contact.
- Nettoyer les contacts des piles, ainsi que les contacts de l'appareil avant de mettre en place les piles.

Travail en toute sécurité

Les outils doivent uniquement être utilisés par des personnes formées et expérimentées qui se sont familiarisées avec la manipulation des outils.

- La vitesse maximale indiquée sur l'outil ne doit pas être dépassée. Si indiquée, la plage de vitesse de l'outil doit être observée.
 - Les lames de scie circulaire présentant des fissures doivent être éliminées (aucune réparation autorisée).
 - Les outils présentant des fissures visibles ne doivent pas être utilisés.
 - Les outils doivent être nettoyés régulièrement.
 - Les pièces des outils composées d'alliages métalliques légers doivent uniquement être débarrassées des impuretés comme la résine avec des solvants qui ne risquent pas d'entraver les propriétés mécaniques de ces matériaux.
1. Les outils et le corps des outils doivent être suffisamment serrés pour ne pas pouvoir se détacher pendant l'utilisation.
 2. Il est interdit de rallonger la clé ou de la serrer à l'aide d'un marteau.
 3. Éliminer les impuretés, la graisse, l'huile et l'eau des surfaces de serrage.
 4. Les pièces de rechange doivent correspondre aux caractéristiques des pièces d'origine fournies par le fabricant.
 5. Les travaux d'entretien et les modifications de la lame de scie circulaire doivent uniquement être effectués par un spécialiste, c'est-à-dire une personne ayant suivi une formation spécialisée et ayant suffisamment d'expérience, qui connaît les exigences de construction et de conception et les niveaux de sécurité requis.

Risques résiduels

Le produit est construit selon l'état actuel de la technique et selon les règles techniques de sécurité reconnues. Toutefois, des risques résiduels peuvent survenir lors des travaux.

- Lésions auditives si la protection auditive prescrite n'est pas portée.
- Les risques résiduels peuvent être minimisés en observant les consignes de sécurité, l'utilisation conforme, ainsi que la notice d'utilisation de manière générale.
- Utilisez le produit recommandé dans la présente notice d'utilisation. Le produit présentera ainsi des performances optimales.
- En outre, malgré toutes les précautions prises, il peut demeurer des risques résiduels qui ne sont pas évitables.

AVERTISSEMENT

Pendant son fonctionnement, cet outil électrique génère un champ électromagnétique. Ce champ peut dans certaines circonstances nuire aux implants médicaux actifs ou passifs. Pour réduire les risques de blessures graves voire mortelles, nous recommandons aux personnes porteuses d'implants médicaux de consulter leur médecin, ainsi que le fabricant de leur implant avant d'utiliser l'outil électrique.

ATTENTION

Le produit fait partie de la série 20V IXES et ne doit être utilisé qu'avec des batteries de cette série. Les batteries ne doivent être chargées qu'avec les chargeurs de cette série. Dans ce cas, observer les indications du fabricant.

⚠ AVERTISSEMENT

Respectez les consignes de sécurité et les indications relatives à la charge et à l'utilisation correcte qui figurent dans le mode d'emploi de votre batterie et de votre chargeur de la série 20V IXES. Vous trouverez une description détaillée du processus de charge et d'autres informations dans cette notice d'utilisation séparée.

6 Caractéristiques techniques

Scie circulaire sans fil	C-HCS165-X
Tension du moteur	20 V
Vitesse de rotation à vide n_0	4300 min ⁻¹
Poids (sans batterie)	2,7 kg
Profondeur de coupe max.	
à 90°	env. 53 mm
à 45°	env. 39 mm
Laser	
Classe de laser	2
Longueur d'onde laser λ	650 mm
Puissance du laser P max	< 1 mW
Pile	
Type de pile	2xLR44
Lame de scie	
Dimensions	Ø165 mm x Ø20 mm
Profondeur des dents/de coupe	1,8 mm
Diamètre de l'alésage	Ø20 mm
Nombre de dents	24 dents

Sous réserve de modifications techniques !

Bruits et vibrations

⚠ AVERTISSEMENT

Le bruit peut avoir des conséquences graves sur la santé. Si le niveau sonore de la machine dépasse 85 dB, vous devez, ainsi que les personnes à proximité, porter une protection auditive adaptée.

Les valeurs de bruit et de vibrations ont été calculées conformément à la norme EN 62841-1.

Valeurs caractéristiques sonores

Niveau de pression acoustique L_{pA}	84,1 dB
Incertitude de mesure K_{pA}	3 dB
Niveau de puissance sonore L_{wA}	92,1 dB
Incertitude de mesure K_{wA}	3 dB

Paramètres de vibrations

Vibration a_h sciage du bois	
Poignée	4,200 m/s ²
Incertitude de mesure K	1,5 m/s ²
Poignée supplémentaire	3,768 m/s ²
Incertitude de mesure K	1,5 m/s ²

La valeur totale des vibrations et la valeur d'émission de bruit indiquées ont été mesurées dans le cadre d'une méthode de contrôle normalisée et peuvent être utilisées pour comparer un outil électrique avec un autre.

La valeur totale des vibrations et la valeur d'émission de bruit indiquées peuvent également être utilisées pour réaliser une estimation préalable de la charge.

⚠ AVERTISSEMENT

Les valeurs d'émission de bruit et de vibrations peuvent varier par rapport aux valeurs indiquées lors de l'utilisation réelle de l'outil électrique selon la manière dont l'outil électrique est utilisé et en particulier selon le type de pièce usinée traitée.

Faites en sorte que la charge demeure la plus faible possible. Exemple de mesures : limitation du temps de travail. À ce niveau, tous les éléments du cycle de fonctionnement doivent être pris en compte (par exemple, les périodes d'arrêt de l'outil électrique et les périodes de fonctionnement sans charge).

7 Déballage

⚠ AVERTISSEMENT

Le produit et les matériaux d'emballage ne sont pas des jouets !

Les enfants ne doivent pas jouer avec les sacs en plastique, films d'emballage et pièces de petite taille ! Il existe un risque d'ingestion et d'étouffement !

- Ouvrez l'emballage et sortez délicatement le produit.
- Retirez le matériau d'emballage, ainsi que les protections d'emballage et de transport (s'il y a lieu).
- Vérifiez que les fournitures sont complètes.
- Vérifiez que le produit et les accessoires n'ont pas été endommagés lors du transport. Signalez immédiatement tout dommage au transporteur qui a livré le produit. Les réclamations ultérieures ne seront pas acceptées.
- Conservez si possible l'emballage jusqu'à la fin de la période de garantie.
- Familiarisez-vous avec le produit à l'aide de la notice d'utilisation avant de commencer à l'utiliser.
- N'utilisez que des pièces d'origine pour les accessoires ainsi que les pièces d'usure et de rechange. Vous trouverez les pièces de rechange chez votre vendeur.
- Lors de la commande, indiquez la référence, ainsi que le type et l'année de construction du produit.

8 Avant la mise en service

AVERTISSEMENT

Risque de blessures !

Retirez la batterie de l'outil électrique avant toute intervention sur celui-ci (par ex. entretien, changement d'outil, etc.) ainsi que lors de son transport et de son rangement. Il existe un risque de blessure en cas d'actionnement involontaire de l'interrupteur marche/arrêt.

8.1 Montage/remplacement de la lame de scie (fig. 3)

AVERTISSEMENT

Les outils auxiliaires peuvent être tranchants et chauffent pendant l'utilisation. Portez toujours des gants de protection lorsque vous manipulez les outils auxiliaires.

PRUDENCE

Maintenez vos mains à distance de l'outil auxiliaire lorsque le produit est en cours de fonctionnement.

ATTENTION

La lame de scie n'est pas prémontée !

1. Réglez 0 mm sur l'échelle de profondeur de coupe (27) et bloquez le levier (25). Voir 9.3.

8.1.1 Montage de la lame de scie

PRUDENCE

Le sens de rotation indiqué sur la lame de scie doit correspondre au sens de rotation indiqué sur le capot de protection fixe.

AVERTISSEMENT

Assurez-vous que la lame de scie est adaptée au régime de l'outil.

1. Utilisez le levier de retrait (19) pour relever le capot de protection (17), insérez la lame de scie (13) du bas dans le capot de protection fixe (20) et placez-la sur la broche.
2. Placez la bride (14) sur la lame de scie (13).
3. Appuyez sur le dispositif d'arrêt de la broche (24) et fixez la lame de scie (13) avec la rondelle (15) et la vis à six pans creux (16). Utilisez la clé à six pans creux (26).

8.1.2 Démontage de la lame de scie

1. Utilisez le levier de retrait (19) pour relever le capot de protection (17) et posez le produit sur une surface plane.
2. Appuyez sur le dispositif d'arrêt de la broche et maintenez-le enfoncé (24).
3. Desserrez la vis à six pans creux (16) et la rondelle (15) avec la clé à six pans creux (26).
4. Retirez la vis à six pans creux (16), la rondelle (15) et la bride (14).

5. Soulevez le produit, maintenez le capot de protection (17) relevé et retirez prudemment la lame de scie (13) du capot de protection fixe (20) par le bas.

8.2 Mise en place/retrait de la batterie (30) dans le logement de batterie (23) (fig. 2)

Mise en place de la batterie

1. Poussez la batterie (30) dans le logement de batterie (23). Un bruit signale que la batterie (30) est enclenchée.

Retirer la batterie

1. Appuyez sur la touche de déverrouillage (31) de la batterie (30) et retirez-la du logement de batterie (23).

8.3 Montage de l'adaptateur d'aspiration (22) (fig. 7)

Remarques :

Si nécessaire, vous pouvez raccorder le flexible d'aspiration d'un aspirateur directement sur l'adaptateur d'aspiration et sans réducteur au produit.

Lors des usinages réalisés sur des matériaux qui génèrent des poussières dangereuses pour la santé, le produit doit être raccordé à un dispositif d'aspiration approprié et testé pour classe de poussières M.

1. Placez l'adaptateur d'aspiration (22) sur l'éjection des copeaux (21).
2. Fixez l'adaptateur d'aspiration (22) avec une vis cruciforme (22b), une bague élastique (22c) et une rondelle plate (22d).
3. Raccordez un aspirateur à poussières et à copeaux agréé à l'adaptateur d'aspiration (22). Selon le diamètre de l'aspirateur, vous pouvez éventuellement utiliser le réducteur (22a).

8.4 Montage du guide parallèle (29) (fig. 4)

1. Desserrez la vis papillon (11) du logement du guide parallèle (12) et insérez le guide parallèle (29) dans le logement du guide parallèle (12).
2. Utilisez l'échelle (28) du guide parallèle (29) et l'évidement du socle (18) pour régler la largeur de coupe souhaitée.
3. Serrez la vis papillon (11) du logement du guide parallèle (12).

8.5 Laser

Remarque :

Les piles boutons sont protégées par une « plaquette ». Avant d'utiliser le produit, retirez la « plaquette » en la tirant.

8.5.1 Remplacement des piles boutons (fig. 1)

1. Arrêtez le laser (7) comme indiqué au chapitre 9.4.
2. Ouvrez le couvercle du compartiment à piles (6) en retirant la vis correspondante (6).
3. Retirez le couvercle du compartiment à piles (6).
4. Retirez les piles boutons et insérez-en deux neuves.

5. Fermez le couvercle du compartiment à piles (6) et remettez la vis en place.

9 Utilisation

La scie circulaire sans fil est équipée d'une protection contre les surcharges, d'un dispositif d'arrêt de broche, d'un laser et d'une lampe à LED.

Veillez vous reporter à la description suivante pour connaître la fonction des éléments de commande.

AVERTISSEMENT

Risque de blessures !

Retirez la batterie de l'outil électrique avant toute intervention sur celui-ci (par ex. entretien, changement d'outil, etc.) ainsi que lors de son transport et de son rangement. Il existe un risque de blessure en cas d'actionnement involontaire de l'interrupteur marche/arrêt.

ATTENTION

Veillez à ce que la température ambiante ne dépasse pas 50 °C et ne passe pas sous -20 °C pendant le travail.

ATTENTION

Le produit fait partie de la série 20V IXES et ne doit être utilisé qu'avec des batteries de cette série. Les batteries ne doivent être chargées qu'avec les chargeurs de cette série. Dans ce cas, observer les indications du fabricant.

9.1 Fonction du capot de protection (17) (fig. 1)

1. Tirez le levier de retrait (19) du capot de protection (17) jusqu'à la butée.

Remarque :

Le capot de protection ne doit pas se coincer et doit revenir automatiquement en position initiale lorsque vous relâchez le levier de retrait.

Remarque :

En cas de dysfonctionnement, ne mettez pas le produit en marche et contactez le service après-vente.

9.2 Réglage de l'angle de coupe (fig. 5)

Remarque :

Pendant l'utilisation, tenez le produit fermement des deux mains pour un meilleur contrôle.

Vous pouvez utiliser l'échelle d'angle de coupe (9) pour régler l'angle de coupe.

1. Desserrez la vis papillon (10) de présélection de l'angle de coupe.
2. Réglez l'angle souhaité à l'aide de l'échelle d'angle de coupe (9).
3. Resserrez la vis papillon (10).

9.3 Réglage de la profondeur de coupe (fig. 6)

Remarque :

Pour une coupe propre, choisissez une profondeur de coupe supérieure d'env. 3 mm à la profondeur du matériau à usiner.

1. Desserrez le levier (25).
2. Réglez la profondeur de coupe souhaitée avec l'échelle de profondeur de coupe (27).
3. Resserrez le levier (25).

9.4 Démarrage/Arrêt du laser (7) (fig. 1)

Mise sous tension

1. Pour démarrer le laser (7), appuyez l'interrupteur On/Off (5) en position « I ».

Mise hors tension

1. Pour arrêter le laser, appuyez sur l'interrupteur On/Off (5) en position « 0 ».

9.5 Interrupteur On/Off (2) (fig. 1)

ATTENTION

Vérifiez l'outil utilisé avant utilisation pour vous assurer que toutes les fixations sont correctement fixées.

Mise sous tension

1. Poussez le verrouillage de commande (3) vers la droite ou la gauche de la poignée (1).
2. Pour mettre le produit en marche, appuyez sur l'interrupteur On/Off (2).

Remarque :

Une fois le produit démarré, vous pouvez relâcher le verrouillage de commande.

Mise hors tension

1. Pour la désactivation, relâchez l'interrupteur On/Off (2).
Si le verrouillage de commande (3) se trouve en position centrale, le produit est protégé contre la mise en marche.

9.5.1 Lampe à LED (8) (fig. 1)

Ce produit est équipé d'une lampe à LED pour éclairer la zone de travail directe et améliorer la visibilité dans les environnements mal éclairés.

PRUDENCE

Ne fixez pas directement la lampe à LED ou la source de lumière.

1. La lampe à LED (8) s'allume automatiquement dès que le produit est activé.

9.6 Coupure en cas de surcharge

En cas de surcharge du moteur, ce dernier s'arrête de lui-même. Après un temps de refroidissement (d'une durée variable), le moteur peut être remis en marche.

9.7 Sciage à angle droit (fig. 1)

1. Tenez fermement le produit des deux mains : une main sur la poignée principale (1) et l'autre sur la poignée supplémentaire (4).
2. Mettez le produit en marche selon la procédure décrite au chapitre 9.5.
3. Posez la partie avant du socle (18) du produit sur la pièce à usiner.
4. Sciez le matériau en exerçant une pression modérée vers l'avant – jamais vers l'arrière.

9.8 Coupes d'onglet jusqu'à 45° (fig. 1)

1. Réglez l'angle de coupe souhaité selon la procédure décrite au chapitre 9.2.
2. Tenez fermement le produit des deux mains : une main sur la poignée principale (1) et l'autre sur la poignée supplémentaire (4).
3. Mettez le produit en marche selon la procédure décrite au chapitre 9.5.
4. Posez la partie avant du socle (18) du produit sur la pièce à usiner.
5. Sciez le matériau en exerçant une pression modérée vers l'avant – jamais vers l'arrière.

Remarque :

Un décalage latéral pendant la coupe peut entraîner le blocage de la lame de scie et donc un mouvement de recul.

10 Nettoyage et maintenance

⚠ AVERTISSEMENT

Confiez les travaux de réparation et de maintenance qui ne figurent pas dans cette notice d'utilisation à un atelier spécialisé. Utilisez uniquement des pièces de rechange d'origine.

Risque d'accident ! Réalisez en principe les travaux de maintenance et de nettoyage avec la batterie retirée. Risque de blessure ! Laissez le produit refroidir avant tout travail de maintenance et de nettoyage. Des éléments du moteur sont chauds. Risque de blessure et de brûlure !

Le produit pourrait démarrer de manière inattendue et causer des blessures.

- Retirez la batterie.
- Laissez le produit refroidir.
- Retirez l'outil auxiliaire.

10.1 Nettoyage

1. Veillez à ce que les dispositifs de protection, le volet d'aération et le logement du moteur restent aussi exempts de poussières et d'impuretés que possible. Frottez le produit avec un chiffon propre ou soufflez dessus avec de l'air comprimé à faible pression. Nous vous recommandons de nettoyer le produit après chaque utilisation.
2. Les ouvertures d'aération ne doivent jamais être obstruées.

3. N'utilisez pas de produits de nettoyage ou de solvants qui risqueraient d'attaquer les pièces en plastique du produit. Veillez à ce que l'eau ne puisse pas pénétrer à l'intérieur du produit.
4. Le produit doit toujours être propre, sec et exempt d'huile et de graisse. Retirez la poussière après chaque utilisation et avant le stockage.
5. Au besoin, nettoyez le logement de la lame de scie avec un pinceau ou en le soufflant à l'air comprimé.
6. Éliminez les impuretés qui se trouvent sur la lentille au moyen d'un chiffon sec. Veillez impérativement à ne pas rayer la lampe à LED. L'intensité de l'éclairage s'en trouverait sinon réduite.

10.2 Maintenance

1. Avant chaque utilisation, contrôlez la lame de scie pour détecter les défauts manifestes et remplacez toute lame de scie émoussée, tordue ou endommagée d'une quelconque manière.

11 Stockage

Préparation à l'entreposage

1. Retirez la batterie.
2. Nettoyez le produit et vérifiez s'il est endommagé.

Stockez le produit, ainsi que des accessoires à un endroit sombre, sec, exempt de gel et inaccessible aux enfants. La température de stockage optimale se situe entre 5 et 30 °C.

Conservez le produit dans son emballage d'origine. Recouvrez le produit afin de le protéger de la poussière ou de l'humidité. Conservez la notice d'utilisation à proximité du produit.

12 Réparation et commande de pièces de rechange

Notez que, pour ce produit, les composants suivants sont soumis à une usure naturelle ou due à l'utilisation et que les composants suivants sont nécessaires en tant que consommables.

ATTENTION

La loi allemande de responsabilité produit décharge le fabricant de toute responsabilité en cas de dommages dus à des réparations incorrectes ou à la non-utilisation de pièces de rechange d'origine.

Faites-les effectuer dans un atelier de service après-vente ou par un spécialiste dûment autorisé. Il en va de même pour les accessoires.

Les pièces de rechange et accessoires sont disponibles auprès de notre centre de service après-vente. Pour ce faire, scannez le QR Code figurant sur la page d'accueil.

12.1 Commande de pièces de rechange

Les informations suivantes sont nécessaires pour commander des pièces de rechange :

- Désignation du modèle
- Référence
- Informations de la plaque signalétique

Pièces de rechange/accessoires

SBP2.0 batterie Réf. :	7909201708
SBP4.0 batterie Réf. :	7909201709
SBC2.4A chargeur Réf. :	7909201710
SBC4.5A chargeur Réf. :	7909201711
SDBC2.4A chargeur Réf. :	7909201712
SDBC4.5A chargeur Réf. :	7909201713
StarterKit SBSK2.0 Réf. :	7909201720
StarterKit SBSK4.0 Réf. :	7909201721

13 Élimination et recyclage

Consignes relatives à l'emballage



Les matériaux d'emballage sont recyclables. Merci d'éliminer les emballages de manière respectueuse de l'environnement.

Consignes relatives à la loi allemande sur les appareils électriques et électroniques



Les appareils électriques et électroniques usagés ne doivent pas être jetés avec les ordures ménagères, mais éliminés séparément !

- Retirer les piles ou batteries amovibles usagées de manière non destructive avant de déposer vos déchets électroniques dans un point de collecte ! L'élimination des piles et batteries est réglementée par la loi allemande sur les piles.
- Les propriétaires et utilisateurs d'appareils électriques et électroniques sont légalement tenus de les rapporter à l'issue de leur utilisation.
- Il incombe à l'utilisateur final de supprimer ses données à caractère personnel enregistrées sur l'appareil usagé !
- Le symbole représentant une poubelle barrée signifie que les appareils électriques et électroniques ne doivent pas être jetés avec les ordures ménagères.
- Les appareils électriques et électroniques peuvent être gratuitement déposés :
 - Dans les points de collecte et d'élimination publics (dépôts municipaux p. ex.)
 - Dans les points de vente d'appareils électroniques (sur place ou en ligne) si le distributeur est tenu de les reprendre ou propose ce service.
 - Vous pouvez déposer jusqu'à trois appareils électroniques usagés dont les bords ne dépassent pas 25 centimètres de longueur auprès du fabricant ou d'un point de collecte agréé situé près de chez vous sans acheter de nouvel appareil.
 - Pour plus de détails concernant les conditions de reprise des fabricants et distributeurs, contactez le service client correspondant.
- En cas de livraison d'un nouvel appareil électronique à un consommateur privé par le fabricant, le fabricant peut accepter de reprendre l'appareil électronique usagé gratuitement sur demande de l'utilisateur final. Pour en être sûr, contactez le service client du fabricant.

- Ces déclarations ne s'appliquent qu'aux appareils vendus et installés dans les pays membres de l'Union européenne et visés par la directive européenne 2012/19/UE. D'autres dispositions relatives à l'élimination des appareils électriques et électroniques usagés peuvent s'appliquer dans les pays hors de l'Union européenne.

Consignes pour les batteries lithium-ion



Retirer la batterie avant d'éliminer l'appareil !

- Ne jetez pas la batterie avec les ordures ménagères, au feu (risque d'explosion) ou dans l'eau. Les batteries endommagées risquent de polluer l'environnement et de nuire à votre santé si jamais des valeurs ou liquides nocifs s'en échappent.
- Les batteries défectueuses ou usagées doivent être recyclées conformément à la directive 2006/66/UE.
- Confiez l'appareil et le chargeur à une filière de valorisation. Les pièces en plastique et en métal utilisées peuvent être triées par matériau et ainsi faire l'objet d'un recyclage.
- Éliminez les batteries une fois qu'elles sont déchargées. Nous recommandons de recouvrir les pôles avec un ruban adhésif afin de les protéger d'un court-circuit. N'ouvrez pas la batterie.
- Éliminez les batteries conformément aux dispositions locales. Confiez les batteries à un point de collecte de piles usagées, où elles seront recyclées dans le respect de l'environnement. Renseignez-vous à ce sujet auprès de l'entreprise locale de collecte des déchets.

Consignes relatives à la loi allemande sur les piles



Les piles et batteries usagées ne doivent pas être jetées avec les ordures ménagères, mais éliminées séparément !

- Pour retirer en toute sécurité les piles ou batteries de l'appareil électronique et pour obtenir des informations sur leur modèle et leur composition chimique, reportez-vous aux informations de la notice d'utilisation ou de montage.
- Les propriétaires et utilisateurs de piles et batteries sont légalement tenus de les rapporter à l'issue de leur utilisation. Le retour des piles et batteries se limite aux quantités habituelles pour les ménages.
- Les piles usagées peuvent contenir des substances nocives ou des métaux lourds qui peuvent nuire à l'environnement ou à la santé. Le recyclage des piles usagées et la réutilisation des ressources qu'elles contiennent participent à leur protection.
- Le symbole représentant une poubelle barrée signifie que les piles et batteries ne doivent pas être jetées avec les ordures ménagères.
- Si les symboles chimiques Hg, Cd ou Pb se trouvent sous le symbole de poubelle, cela signifie :
 - Hg : la pile contient plus de 0,0005 % de mercure
 - Cd : la pile contient plus de 0,002 % de cadmium
 - Pb : la pile contient plus de 0,004 % de plomb
- Les piles et batteries peuvent être gratuitement déposées :
 - Dans les points de collecte et d'élimination publics (dépôts municipaux p. ex.)

- Dans les points de vente de piles et batteries
- Dans les points de collecte faisant partie du système allemand de reprise des piles usagées d'appareils
- Dans les points de collecte du fabricant (si celui-ci n'est pas membre du système allemand de reprise de piles usagées)

- Ces déclarations ne s'appliquent qu'aux piles et batteries vendues dans les pays membres de l'Union européenne et visées par la directive européenne 2006/66/UE. D'autres dispositions d'élimination des piles et batteries peuvent s'appliquer dans les pays hors de l'Union européenne.

14 Dépannage

Panne	Cause possible	Remède
Le produit ne veut pas démarrer.	La puissance de la batterie est trop faible.	Chargez la batterie.
	La batterie n'est pas insérée correctement.	Poussez la batterie dans le logement de batterie. Un bruit signale que la batterie est enclenchée.
La découpe de la scie est rugueuse ou gondolée	Lame de scie émoussée, forme de dents inadaptée à l'épaisseur du matériau	Réaffûter la lame de scie ou utiliser une lame adaptée
Pièce cassée ou fendillée	Pression de découpe trop élevée ou lame de scie inadaptée	Utiliser une lame de scie adaptée

15 Conditions de garantie - série IXES 20 V de Schepach

date de révision 11/07/2023

Chère cliente, cher client,

Nos produits sont soumis à un contrôle de qualité exigeant. Si un produit ne devait cependant pas fonctionner de manière irréprochable, nous le regrettons vivement et vous invitons à vous mettre en relation avec notre service après-vente à l'adresse indiquée ci-dessous. Nous nous tenons bien volontiers également à votre disposition par téléphone aux numéros d'appel. Les indications suivantes doivent vous permettre de traiter et de gérer sans problème les dysfonctionnements.

Pour faire valoir vos droits à garantie, respectez les indications suivantes :

1. **Ces conditions de garantie** encadrent nos prestations de garantie fabricant supplémentaires envers les acheteurs (consommateurs finaux privés) sur les produits neufs. Les droits de garantie légale ne sont pas affectés par cette garantie. La garantie légale incombe au revendeur chez qui vous avez acheté le produit.
2. **Les prestations de garantie** couvrent exclusivement les défauts d'un produit neuf que vous avez acheté, qui résultent d'une erreur matérielle ou de fabrication et se limitent - à notre discrétion - à l'élimination gratuite de ces défauts ou au remplacement du produit (si nécessaire, le produit sera remplacé par un modèle plus récent). Les pièces ou produits remplacés redeviennent notre propriété. Remarque : conformément aux dispositions, nos produits n'ont pas été conçus pour une utilisation commerciale, artisanale ou professionnelle. Par conséquent, la garantie ne s'applique pas si le produit a été utilisé dans des exploitations commerciales, artisanales ou industrielles, ou exposé à des sollicitations comparables.
3. **Sont exclus de nos prestations de garantie :**

- Les dommages du produit causés par un non-respect de la notice de montage, une installation incorrecte, le non-respect de la notice d'utilisation (raccordement à une tension secteur ou à un type de courant incorrect p. ex.), des dispositions de maintenance et de sécurité ou par l'utilisation du produit dans des conditions météorologiques inadaptées ainsi que par un entretien et une maintenance insuffisants.
- Les dommages causés par des utilisations abusives ou incorrectes (par exemple, surcharge du produit ou recours à des outils ou accessoires non autorisés), par la pénétration de corps étrangers dans l'appareil (par exemple, sable, gravier ou poussières), les dommages dus au transport, à une utilisation forcée ou à des circonstances extérieures (par exemple, dommages liés à une chute).
- Les dommages du produit ou de certaines pièces du produit résultant de l'usure ordinaire intervenant dans le cadre d'une utilisation conforme, normale (liée à l'utilisation) ou naturelle ainsi que les dommages et/ou l'usure de pièces d'usure.
- Les défauts du produit causés par l'utilisation d'accessoires, de compléments et de pièces de rechange qui ne sont pas des pièces d'origine ou qui ne sont pas utilisés de manière conforme.
- Les produits ayant été transformés ou modifiés.
- Les petites différences avec les caractéristiques nominales qui n'ont aucun impact sur la valeur et la fonctionnalité du produit.
- Les produits ayant subi des réparations unilatérales, en particulier par des tiers non autorisés.
- Les produits dont le marquage ou les informations d'identification (autocollant sur la machine) ont disparu ou sont illisibles.
- Les produits présentant un encrassement important et qui sont refusés par le personnel du service après-vente pour cette raison.

- Les demandes de dommages et intérêts ainsi que les dommages consécutifs sont généralement exclus des prestations de cette garantie.
4. **La durée de garantie est normalement de 5 ans** (12 mois pour les piles/batteries) et commence à la date d'achat du produit. La date indiquée sur la facture d'achat originale est déterminante. Les demandes de garantie doivent être communiquées immédiatement après la prise de connaissance. Il n'est plus possible de faire valoir ses droits à garantie du moment où le délai de garantie arrive à expiration. La réparation ou le remplacement du produit n'entraîne ni prolongation du délai de garantie, ni nouvelle période de garantie pour le produit ou les pièces de rechange qui y sont montées. Cela vaut également pour les interventions sur site. Le produit concerné doit être présenté ou envoyé au SAV nettoyé et accompagné d'une copie de la facture d'achat, avec indication de la date d'achat et désignation du produit. Si un produit est envoyé incomplet, sans la totalité des pièces fournies, les accessoires manquants seront pris en compte/déduits en fonction de leur valeur en cas d'échange ou de remboursement du produit. Les produits partiellement ou entièrement démontés ne peuvent pas être acceptés en cas de garantie. En cas de réclamation injustifiée ou de réclamation effectuée en dehors du délai de garantie, c'est généralement l'acheteur qui prend en charge les frais de transport et le risque lié au transport. **Merçi de prévenir le centre de SAV au préalable (voir ci-dessous) en cas de demande de garantie.** En règle générale, le produit défectueux, accompagné d'une brève description de la panne, est envoyé par retour organisé ou, en cas de réparation en dehors de la durée de garantie, suffisamment affranchi, en respectant les directives d'emballage et d'envoi, à l'adresse de SAV indiquée ci-dessous. **Veillez noter que votre produit (en fonction du modèle) doit être renvoyé sans aucun consommable pour des raisons de sécurité.** Le produit envoyé à notre centre de SAV doit être emballé de manière à éviter tout dommage sur le trajet de transport. Une fois le produit réparé/remplacé, il vous sera renvoyé gratuitement. Si certains produits ne peuvent pas être réparés ou remplacés, nous pourrions vous rembourser le produit défectueux après évaluation de sa valeur, valeur qui ne pourra pas dépasser le prix d'achat, de laquelle sera retiré un montant correspondant à l'usure. Ces prestations de garantie ne s'appliquent que pour le premier acheteur privé et ne sauraient être cédées ni transférées.
5. **Extension de la garantie à 10 ans** : Scheppach propose une extension de garantie supplémentaire de 5 ans sur les produits de la série 20 V Scheppach. La durée de garantie pour ces produits est donc de 10 ans en tout. Les piles/batteries, chargeurs et accessoires en sont exclus. Vous pouvez activer cette extension de garantie en enregistrant votre produit Scheppach de cette série à l'adresse <https://garantie.scheppach.com> au plus tard 30 jours après la date d'achat. Une fois l'enregistrement en ligne effectué, vous recevrez une confirmation de l'extension de garantie de l'article.

6. **Pour faire valoir vos droits à garantie, veuillez contacter notre SAV.**

Veillez privilégier le formulaire disponible sur notre page d'accueil : <https://www.scheppach.com/de/service>

Merçi de ne pas nous envoyer de produit sans prise de contact préalable et enregistrement auprès de notre centre de SAV.

La prise de contact avec notre centre de SAV est une étape préalable obligatoire à l'acceptation de la garantie. Les demandes de garantie doivent être envoyées avant la fin du délai de garantie et dans les 14 jours qui suivent la constatation du défaut. La facture d'achat originale et éventuellement la confirmation de l'extension de garantie de l'article sont nécessaires.

7. **Durée de traitement** - Nous traitons normalement les réclamations dans les 14 jours qui suivent l'arrivée de l'article dans notre centre de SAV. Exceptionnellement, en cas de dépassement de la durée de traitement indiquée, nous vous informerons à temps.
8. **Les pièces d'usure** sont généralement exclues de la garantie ! - Les pièces d'usure sont : a) les piles/batterie fournies ou intégrées b) toutes les pièces d'usure propre au modèle (notamment les courroies, lames de scie, outils, meules, filtres, balais de carbone, etc., voir la notice d'utilisation). Les piles/batteries entièrement déchargées et les piles/batteries dont le boîtier ou les pôles sont endommagés sont exclues de la garantie.
9. **Devis estimatif** - nous pouvons réparer les produits qui ne sont pas ou plus couverts par la garantie contre facturation. Sur demande auprès de notre centre de SAV, vous pouvez nous envoyer vos produits défectueux en vue d'un devis estimatif et, le cas échéant, valider la réparation par écrit (par voie postale ou par courriel). Aucune intervention n'aura lieu sans validation de la réparation.
10. **Toute autre demande** que celles mentionnées ci-dessus est irrecevable.

Les conditions de garantie appliquées sont celles de la dernière version en vigueur au moment de la réclamation et peuvent être consultées sur notre page d'accueil (www.scheppach.com).

En cas de traduction, la version allemande fait toujours foi.

Scheppach GmbH · Günzburger Str. 69 · 89335 Ichenhausen (Allemagne)

Téléphone : +800 4002 4002 · **E-mail** : customerservice.FR@scheppach.com · **Site web** : <https://www.scheppach.com>

Nous nous réservons le droit de modifier les conditions de cette garantie sans avertissement préalable

16 Déclaration de conformité UE

Traduction de la déclaration de conformité originale

Fabricant :

Scheppach GmbH
Günzburger Straße 69
D-89335 Ichenhausen

Nous déclarons, sous notre propre responsabilité, que le produit décrit ici est conforme aux directives et normes en vigueur.

Marque : **SCHEPPACH**
Désignation : **SCIE CIRCULAIRE SANS FIL
C-HCS165-X**
Réf. **5901815900**

Directives UE :

2014/30/UE, 2006/42/CE, 2011/65/UE*

* L'objet de la déclaration décrit ci-dessus répond aux prescriptions de la directive 2011/65/UE du Parlement européen et du Conseil du 8 juin 2011 relative à la limitation de l'utilisation de certaines substances dangereuses dans les équipements électriques et électroniques.

Normes appliquées :

EN 62841-1:2015/A11:2022; EN 62841-2-5:2014;
EN IEC 55014-1:2021; EN IEC 55014-2:2021

Responsable de la documentation :

Dawid Hudzik
Günzburger Str. 69
D-89335 Ichenhausen
Ichenhausen, 05.02.2024



Simon Schünk
Division Manager Product Center



Andreas Pecher
Head of Project Management



Indice

1	Indice.....	47
2	Introduzione	47
3	Descrizione del prodotto (Fig. 1).....	47
4	Contenuto della fornitura (Fig. 1)	48
5	Impiego conforme alla destinazione d'uso	48
6	Indicazioni di sicurezza	48
7	Dati tecnici.....	53
8	Disimballaggio.....	54
9	Prima della messa in funzione	54
10	Utilizzo.....	55
11	Pulizia e manutenzione	57
12	Stoccaggio	57
13	Riparazione e ordine dei pezzi di ricambio	57
14	Smaltimento e riciclaggio	57
15	Risoluzione dei guasti	58
16	Condizioni di garanzia - Scheppach Serie 20V IXES.....	59
17	Dichiarazione di conformità UE.....	60
18	Disegno esploso.....	294

Spiegazione dei simboli sul prodotto

L'utilizzo di simboli in questo manuale serve ad attirare la vostra attenzione sui possibili rischi. I simboli di sicurezza e le spiegazioni che li accompagnano devono essere perfettamente compresi. Le avvertenze in quanto tali non eliminano i rischi e non possono sostituire le misure atte a prevenire gli infortuni.

	Attenzione! Una mancata osservanza dei segnali di sicurezza e delle avvertenze applicate sul prodotto nonché delle istruzioni di sicurezza e del manuale di istruzioni può portare a gravi lesioni, persino mortali.
	Prima della messa in funzione leggere attentamente e attenersi alle istruzioni per l'uso e alle indicazioni di sicurezza!
	Indossare degli occhiali protettivi.
	Indossare degli otoprotettori.
	In caso di produzione di polvere indossare la maschera a protezione delle vie respiratorie!
	Indossare dei guanti protettivi!
	Attenzione! Pericolo di lesioni! Non mettere nella lama della sega in movimento!

	Batteria agli ioni di litio
	Attenzione! Radiazione laser (Fig. 1)
	Il prodotto è conforme alle direttive europee in vigore.

1 Introduzione

Produttore:

Scheppach GmbH
Günzburger Straße 69
89335 Ichenhausen, Germania

Egredo cliente,

Le auguriamo un lavoro piacevole e di successo con il suo nuovo prodotto.

Avvertenza:

Sulla base della legge attualmente in vigore sulla responsabilità per prodotti difettosi, il fabbricante del presente prodotto non risponde dei danni al prodotto in questione o derivanti da esso in caso di:

- Trattamento improprio
- Mancato rispetto delle istruzioni per l'uso
- Riparazioni da parte di terzi, personale tecnico non autorizzato
- Montaggio e sostituzione di pezzi di ricambio non originali
- Utilizzo non conforme

Da osservare:

Le istruzioni per l'uso sono parte integrante del prodotto.

Esse contengono avvertenze importanti su come utilizzare il prodotto in modo sicuro, corretto ed economico, su come evitare i pericoli, risparmiare sui costi di riparazione, ridurre i tempi di inattività ed aumentare l'affidabilità e la durata di vita del prodotto. Oltre alle disposizioni di sicurezza contenute nelle qui presenti istruzioni per l'uso, è necessario altresì osservare le norme in vigore nel proprio Paese per il prodotto.

Cerchi di prendere dimestichezza, prima dell'utilizzo, con tutte le avvertenze di sicurezza e di comando. Utilizzare il prodotto solo come descritto e per i campi di applicazione specificati. Conservare le istruzioni per l'uso in un luogo sicuro e consegnare personalmente tutta la documentazione all'atto del passaggio del prodotto a terzi.

2 Descrizione del prodotto (Fig. 1)

1. Maniglia
2. Interruttore ON/OFF
3. Blocco di accensione
4. Maniglia supplementare
5. Interruttore ON/OFF (Laser)
6. Coperchio del vano batteria
7. Laser
8. Lampada da lavoro a LED
9. Scala dell'angolo di taglio
10. Vite ad alette anteriore
11. Vite ad alette (arresto parallelo)
12. Alloggiamento dell'arresto parallelo

- 13. Lama della sega
- 14. Flangia
- 15. Rondella piana
- 16. Vite a esagono cavo
- 17. Cofano di protezione
- 18. Piastra di base
- 19. Leva di richiamo (cofano di protezione)
- 20. Cofano di protezione fisso
- 21. Espulsione trucioli
- 22. Adattatore di aspirazione
- 22a. Riduttore
- 22b. Vite con intaglio a croce
- 22c. Rondella elastica
- 22d. Rondella di rasamento
- 23. Portabatteria
- 24. Arresto del mandrino
- 25. Leva
- 26. Chiave a brugola
- 27. Scala della profondità di taglio
- 28. Scala (arresto parallelo)
- 29. Arresto parallelo
- 30. Batteria*
- 31. Tasto di sblocco (batteria)

* = non incluso nel contenuto della fornitura!

3 Contenuto della fornitura (Fig. 1)

Pos.	Quantità	Denominazione
13.	1 x	Lama della sega
22.	1 x	Adattatore di aspirazione
22a.	1 x	Riduttore
22b.	1 x	Vite con intaglio a croce
22c.	1 x	Rondella elastica
22d.	1 x	Rondella di rasamento
26.	1 x	Chiave a brugola
28.	1 x	Arresto parallelo
	1 x	Sega circolare manuale a batteria
	1 x	Istruzioni per l'uso

4 Impiego conforme alla destinazione d'uso

La sega circolare manuale a batteria con laser attivabile è adatta alla segatura di legno, plastica o materiali edili leggeri (ad es. lastre di gesso). La segatura di metallo non è consentita.

È consentito impiegare il prodotto solo conformemente alla sua destinazione d'uso. Qualsiasi ulteriore impiego che esuli dalla suddetta finalità non è conforme alla destinazione d'uso. L'utente/l'operatore, e non il produttore, è unico responsabile dei danni o delle lesioni provocati da un uso non conforme.

L'osservanza delle indicazioni di sicurezza, nonché il rispetto delle istruzioni di montaggio e delle indicazioni operative contenute nelle istruzioni per l'uso sono fondamentali al fine di un utilizzo del dispositivo conforme alla destinazione d'uso.

Il personale addetto all'uso e alla manutenzione del prodotto deve possedere una certa dimestichezza con lo stesso ed essere al corrente dei possibili pericoli.

Modifiche al prodotto escludono completamente la responsabilità del produttore per i danni che ne derivano.

Il prodotto può essere utilizzato soltanto con componenti e accessori originali del produttore.

Le disposizioni relative alla sicurezza, al lavoro e alla manutenzione del produttore e le misure indicate nei Dati tecnici devono essere rispettate.

Si prega di osservare che i nostri prodotti non sono destinati a un uso commerciale, artigianale o industriale. Si declina ogni responsabilità qualora il prodotto venga impiegato nel quadro di un'attività commerciale, artigianale, industriale o simili.

Spiegazione delle parole di segnalazione nelle istruzioni per l'uso

PERICOLO

Dicitura di segnalazione indicante la presenza di una situazione imminente di pericolo che, se non viene evitata, porta alla morte o a gravi lesioni.

AVVISO

Dicitura di segnalazione indicante una possibile situazione di pericolo che, se non viene evitata, può portare alla morte o a gravi lesioni.

CAUTELA

Dicitura di segnalazione indicante una possibile situazione di pericolo che, se non viene evitata, può comportare lesioni di lieve o media entità.

ATTENZIONE

Dicitura di segnalazione indicante una possibile situazione di pericolo che, se non viene evitata, potrebbe comportare danni materiali al prodotto o proprietà.

5 Indicazioni di sicurezza

AVVISO

Leggere tutte le indicazioni di sicurezza, le istruzioni, le illustrazioni e i dati tecnici dei quali è dotato questo attrezzo elettrico.

L'inosservanza delle seguenti istruzioni può provocare scosse elettriche, incendi e/o lesioni gravi.

Conservare tutte le indicazioni di sicurezza e le istruzioni per ulteriore consultazione.

Il termine "attrezzo elettrico" utilizzato nelle indicazioni di sicurezza si riferisce ad attrezzi elettrici alimentati dalla rete (con cavo di rete) e ad attrezzi elettrici funzionanti a batteria (senza cavo di rete).

1) Sicurezza sul posto di lavoro

- a) **Tenere la zona di lavoro pulita e ben illuminata.**
Zone di lavoro disordinate e non illuminate potrebbero provocare infortuni.

- b) **Non lavorare con l'attrezzo elettrico in aree a rischio di esplosione, nelle quali si trovino fluidi, gas o polveri infiammabili.** Gli attrezzi elettrici generano scintille che possono infiammare la polvere o i vapori.
- c) **Tenere i bambini e le altre persone distanti durante l'utilizzo dell'attrezzo elettrico.** In caso di deviazione, si potrebbe perdere il controllo dell'attrezzo elettrico.

2) Sicurezza elettrica

- a) **Il connettore dell'attrezzo elettrico deve essere adatto per la presa di corrente. Non deve essere assolutamente modificato. Non utilizzare adattatori con gli attrezzi elettrici con collegamento a terra.** Il rischio di scossa elettrica si riduce se si utilizzano spine non modificate e prese di corrente adatte.
- b) **Evitare il contatto tra il corpo e le superfici che scaricano a terra, come ad es. tubi, elementi riscaldanti, fornelli e frigoriferi.** Sussiste un rischio elevato di scarica elettrica, se il proprio corpo è a potenziale di terra.
- c) **Conservare gli attrezzi elettrici al riparo da pioggia o umidità.** La penetrazione di acqua in un attrezzo elettrico aumenta il rischio di scarica elettrica.
- d) **Non utilizzare in modo scorretto il cavo di collegamento per trasportare e appendere l'attrezzo elettrico o per estrarre la spina dalla presa. Tenere il cavo di collegamento lontano da calore, olio, spigoli appuntiti o parti in movimento.** Il rischio di scossa elettrica aumenta se si utilizzano cavi di collegamento danneggiati o aggrovigliati.
- e) **Quando si lavora all'aperto con un attrezzo elettrico, utilizzare soltanto un cordone di prolunga indicato anche per l'uso in ambienti esterni.** L'impiego di un cordone di prolunga idoneo all'uso in ambienti esterni riduce il rischio di scossa elettrica.
- f) **Se non è possibile evitare di utilizzare l'attrezzo elettrico in un ambiente umido, utilizzare un interruttore differenziale.** L'uso di un interruttore differenziale riduce il rischio di scossa elettrica.

3) Sicurezza delle persone

- a) **Essere vigili, prestare attenzione a quello che si fa e procedere in modo ragionevole quando si lavora con un attrezzo elettrico. Non utilizzare l'attrezzo elettrico quando si è stanchi o sotto l'effetto di droghe, alcool o medicinali.** Un momento di disattenzione durante l'uso dell'attrezzo elettrico può causare lesioni gravi.
- b) **Indossare dispositivi di protezione individuale e, sempre, occhiali protettivi.** Indossare dispositivi di protezione individuale, quali maschera antipolvere, calzature di sicurezza antiscivolo, elmetto di sicurezza o otoprotettori, a seconda del tipo di utilizzo dell'attrezzo elettrico, riduce il rischio di lesioni.
- c) **Evitare una messa in funzione accidentale. Accertarsi che l'attrezzo elettrico sia spento prima di collegarlo all'alimentazione elettrica e/o all'accumulatore, o prima di sollevarlo o trasportarlo.** Se durante il trasporto dell'attrezzo elettrico si tiene il dito sull'interruttore o se si collega l'attrezzo elettrico già acceso alla corrente elettrica, possono verificarsi incidenti.

- d) **Rimuovere eventuali strumenti di regolazione o chiavi inglesi prima di accendere l'attrezzo elettrico.** Un attrezzo elettrico o una chiave che si trova all'interno di una parte dell'attrezzo elettrico in rotazione può provocare lesioni.
- e) **Evitare una postura anomala. Accertarsi che la posizione sia sicura e mantenere sempre l'equilibrio.** In questo modo è possibile controllare in modo migliore l'attrezzo elettrico in situazioni impreviste.
- f) **Indossare abbigliamento adeguato. Non indossare indumenti larghi o gioielli. Tenere capelli e capi d'abbigliamento lontani dalle parti in movimento.** Vestiti larghi, gioielli o capelli lunghi possono impigliarsi nelle parti in movimento.
- g) **Se si possono installare dispositivi di aspirazione e raccolta della polvere, collegarli e utilizzarli correttamente.** L'utilizzo di un sistema di aspirazione della polvere può ridurre i rischi dovuti alla polvere stessa.
- h) **Fare in modo di non trovarsi in condizioni di pericolo e tenere conto delle regole di sicurezza per gli attrezzi elettrici anche nel caso in cui, dopo vari utilizzi dell'attrezzo elettrico, sia stata acquisita una certa familiarità.** Maneggiare l'attrezzo senza fare attenzione può causare gravi lesioni nel giro di pochi secondi.

4) Utilizzo e trattamento dell'elettro utensile

- a) **Non sovraccaricare l'attrezzo elettrico. Utilizzare l'attrezzo elettrico adatto al lavoro eseguito.** Con l'attrezzo elettrico adatto, si lavora meglio e con maggior sicurezza mantenendosi entro il campo di potenza specificato.
- b) **Non utilizzare attrezzi elettrici con interruttore difettoso.** Un attrezzo elettrico che non si riesce più ad accendere o spegnere è pericoloso e deve essere riparato.
- c) **Estrarre la spina dalla presa e/o rimuovere l'accumulatore estraibile prima di impostare i parametri dell'apparecchio, di sostituire parti degli attrezzi ausiliari o di riporre l'attrezzo elettrico.** Questa precauzione impedisce l'avvio accidentale dell'attrezzo elettrico.
- d) **Conservare gli attrezzi elettrici non utilizzati fuori dalla portata dei bambini. Non lasciare che l'attrezzo elettrico venga utilizzato da chi non ha dimestichezza nel suo uso o non ha letto le presenti istruzioni.** Gli attrezzi elettrici sono pericolosi se utilizzati da persone inesperte.
- e) **Conservare gli attrezzi elettrici e l'attrezzo ausiliario con la massima cura. Controllare che i componenti mobili funzionino in modo impeccabile e non si blocchino; verificare che non ci siano componenti rotti o danneggiati che possano influenzare il funzionamento dell'attrezzo elettrico. Fare riparare i componenti danneggiati prima dell'utilizzo dell'attrezzo elettrico.** Molti infortuni sono dovuti a una scorretta manutenzione degli attrezzi elettrici.
- f) **Conservare gli utensili di taglio affilati e puliti.** Utensili di taglio con bordi affilati e sottoposti ad una manutenzione accurata si bloccano con una frequenza minore e sono più agevoli da controllare.

- g) **Utilizzare l'elettrotensile, le relative parti, gli strumenti impiegati ecc. attenendosi alle istruzioni e prendendo in considerazione le condizioni operative e l'attività da svolgere.** Un utilizzo degli attrezzi elettrici per applicazioni diverse da quelle previste può comportare situazioni pericolose.
- h) **Mantenere le maniglie e le relative superfici asciutte, pulite e libere da olio e grasso.** Maniglie e superfici della maniglia scivolose non permettono un comando e un controllo dell'attrezzo elettrico sicuri in situazioni imprevedibili.

5) Utilizzo e trattamento dell'apparecchio a batteria

- a) **Caricare le batterie ricaricabili solo usando i caricabatterie consigliati dal fabbricante.** Con un caricatore adatto per un determinato tipo di batteria ricaricabile sussiste il pericolo di incendio qualora venga usato con altre batterie ricaricabili.
- b) **Utilizzare esclusivamente le batterie previste per gli attrezzi elettrici.** L'uso di altre batterie ricaricabili può causare lesioni e pericolo di incendio.
- c) **Tenere la batteria ricaricabile non utilizzata lontana da fermagli d'ufficio, monete, chiavi, chiodi, viti o altri piccoli oggetti in metallo, che potrebbero causare un'esclusione dei contatti.** Un cortocircuito tra i contatti della batteria può causare ustioni o fiamme.
- d) **In caso di utilizzo improprio dalla batteria ricaricabile potrebbe fuoriuscire del liquido. Evitare il contatto con il liquido. In caso di contatto accidentale sciacquare abbondantemente con acqua. In caso di contatto del liquido con gli occhi consultare un medico.** Il liquido della batteria può essere irritante per la pelle o ustionante.
- e) **Non utilizzare una batteria danneggiata o alterata.** Le batterie danneggiate o alterate possono avere un comportamento imprevedibile e causare incendi, esplosioni o costituire pericolo di lesioni.
- f) **Non esporre la batteria al fuoco o a temperature eccessive.** La fiamma o le temperature superiori a 130 °C possono causare un'esplosione.
- g) **Seguire tutte le istruzioni relative al caricamento e non caricare mai la batteria o l'utensile al di fuori dell'intervallo di temperatura specificato nelle istruzioni di servizio.** Un caricamento errato o al di fuori dell'intervallo di temperatura approvato può distruggere la batteria e aumentare il rischio di incendio.

6) Assistenza

- a) **Far riparare l'attrezzo elettrico soltanto da personale specializzato e qualificato e solo utilizzando pezzi di ricambio originali.** In questo modo si garantisce il costante funzionamento sicuro dell'attrezzo elettrico.
- b) **Non eseguire mai la manutenzione di batterie danneggiate.** Tutti gli interventi di manutenzione delle batterie devono essere eseguiti esclusivamente dal produttore o dai centri di assistenza autorizzati.

Indicazioni di sicurezza per tutte le seghe

Procedimento di taglio con la sega

PERICOLO

Non arrivare mai con le mani nella zona sega o sulla sua lama. Tenere con l'altra mano la maniglia supplementare o l'alloggiamento del motore. Se entrambe le mani afferrano la sega, non possono essere ferite dalla lama della sega.

- a) **Non inserire mai le mani sotto al pezzo in lavorazione.** Il cofano di protezione non può proteggervi dalla lama della sega sotto al pezzo in lavorazione.
- b) **Adattare la profondità di taglio allo spessore del pezzo.** Dovrebbe essere visibile meno di un dente completo in altezza sotto al pezzo.
- c) **Non tenere mai il pezzo da segare stretto in mano o sulla gamba. Fissare il pezzo su un supporto stabile.** È importante fissare correttamente il pezzo per minimizzare il rischio di contatto con il corpo, bloccaggio della lama della sega o perdita del controllo.
- d) **Afferrare l'attrezzo elettrico in corrispondenza delle superfici isolate dell'impugnatura durante l'esecuzione di lavori in cui l'attrezzo ausiliario può tagliare linee elettriche nascoste o la propria linea di allacciamento.** Il contatto con una linea sotto tensione può mettere in tensione anche le parti metalliche dell'elettrotensile e causare una scossa elettrica.
- e) **Utilizzare per i tagli longitudinali un arresto o una guida angolari dritta.** Questo migliora la precisione del taglio e riduce la possibilità che la lama della sega si blocchi.
- f) **Utilizzare sempre lame di sega di dimensioni corrette e con foro di alloggiamento adatto (ad es. a forma di rombo o circolare).** Le lame di sega che non si adattano ai componenti di montaggio della sega ruotano in modo irregolare e possono provocare la perdita del controllo.
- g) **Non utilizzare mai rondelle piane o viti della lama della sega errate o danneggiate.** Le rondelle piane e le viti della lama della sega sono state realizzate appositamente per la sega, al fine di ottenere prestazioni e sicurezza operativa ottimali.

Istruzioni integrative

- a) Non utilizzare dischi da molare.
- b) Accertarsi che venga scelta una lama per sega adatta al materiale da tagliare.
- c) Le lame devono corrispondere alla norma EN 847-1, quando sono previste per la lavorazione di legno o di materiali simili.
- d) La sega può essere utilizzata esclusivamente per segare legno, plastica e materiali edili leggeri.
- e) Utilizzare esclusivamente lame per sega, la cui marcatura del numero di giri corrisponda o sia superiore al numero di giri indicato per il vostro prodotto.
- f) Utilizzare solo lame per sega con un diametro di 165 mm, corrispondente alla dicitura riportata sulla lama della sega.
- g) Evitare di surriscaldare i denti della sega.

- h) Fare in modo di evitare che, durante il taglio di materiali in plastica, questa si scioglia. Utilizzare per il materiale da lavorare le lame per sega corrette. Sostituire tempestivamente le lame per sega danneggiate o consumate. Se la lama della sega dovesse surriscaldarsi, arrestare la macchina. Lasciare, prima di tutto, che la lama della sega si raffreddi prima di rimettere in funzione l'apparecchio.
- i) **Adattare la profondità di taglio allo spessore del pezzo.** Dovrebbe essere visibile meno di un dente completo in altezza sotto al pezzo.
- j) Indossare una maschera antipolvere.
- k) Indossare un paio di otoprotettori e occhiali protettivi durante l'intera durata di funzionamento.

Altre indicazioni di sicurezza per tutte le seghe

Contraccolpo - Cause e relative indicazioni di sicurezza

- Un contraccolpo è la reazione improvvisa derivante da una lama che si aggancia, si inceppa o si disallinea, il che provoca il sollevamento incontrollato della sega e il suo spostamento dal pezzo in lavorazione in direzione dell'operatore.
- Se la lama rimane impigliata o incastrata nella fessura di chiusura della sega, cioè il passaggio sega, si inceppa e la potenza del motore fa tornare indietro la sega verso l'operatore.
- Se la lama della sega si storce o si disallinea durante il taglio, i denti del bordo posteriore della lama della sega possono impigliarsi nella superficie del legno, causando lo spostamento della lama fuori dal passaggio sega e il rimbalzo della sega verso l'operatore.

Un contraccolpo è la conseguenza di un utilizzo errato o improprio della sega. È possibile evitarlo adottando le dovute misure preventive, come di seguito descritto.

- a) **Tenere stretta la sega con entrambe le mani e portare le braccia in una posizione nella quale sia possibile assorbire le forze del contraccolpo. Rimanere sempre laterali rispetto alla lama della sega, senza portare mai il corpo in linea con la lama della sega stessa.** In caso di un contraccolpo, la sega circolare può rimbalzare all'indietro, ma l'operatore può controllare le forze di contraccolpo prendendo le dovute precauzioni.
- b) **Se la lama della sega si blocca o si interrompe il lavoro, spegnere la sega e tenere la sega ferma all'interno del pezzo fino a quando la lama della sega non si è arrestata completamente. Non provare mai a rimuovere la sega dal pezzo in lavorazione né a tirare all'indietro, fino a quando la lama della sega è in movimento, altrimenti c'è la possibilità di un contraccolpo.** Rilevare ed eliminare la causa del blocco della lama della sega.
- c) **Se si desidera riavviare una sega infilata all'interno di un pezzo in lavorazione, centrare la lama nel passaggio sega e verificare che non ci siano denti della sega incastrati nel pezzo in lavorazione.** Se la lama della sega si aggancia, può spostarsi all'indietro, fuori dal pezzo o causare un contraccolpo all'atto del riavvio della sega.

- d) **Sostenere i pannelli grossi per evitare il rischio di contraccolpo dovuto a una lama incastrata.** Lastre di grandi dimensioni possono piegarsi al centro in virtù del proprio peso. Le piastre devono essere sostenute su entrambi i lati, ovvero sia nelle vicinanze del passaggio sega, sia sul bordo.
- e) **Non usare lame per sega spuntate o danneggiate.** Le lame di sega con denti spuntati o allineati in modo errato provocano, a seguito di una fessura di taglio ridotta, un attrito elevato, il blocco della lama della sega e possibili contraccolpi.
- f) **Stringere, prima del taglio con la sega, i sistemi di regolazione della profondità e dell'angolo di taglio.** Se durante il taglio con la sega si modifica le impostazioni, si può presentare un blocco della lama della sega e un contraccolpo.
- g) **Prestare particolare attenzione quando si sega in pareti esistenti o altre aree non visibili.** La lama della sega in affondamento può bloccarsi su oggetti nascosti e generare un contraccolpo.

Funzione del cofano di protezione inferiore

- a) **Controllare, prima di ogni utilizzo, che il cofano di protezione si chiuda perfettamente. Non utilizzare la sega se il cofano di protezione inferiore non può muoversi liberamente e non si chiude subito. Non fissare o legare mai il cofano di protezione inferiore in posizione aperta.** Qualora la sega dovesse inavvertitamente cadere a terra, il cofano di protezione potrebbe piegarsi. Aprire il cofano di protezione con la leva di richiamo e assicurarsi che si muova liberamente e non tocchi la lama della sega o altre parti in tutte le angolazioni e profondità di taglio.
- b) **Controllare il funzionamento delle molle del cofano di protezione inferiore. Sottoporre a manutenzione la sega prima dell'uso, qualora il cofano di protezione inferiore e le molle non funzionino in modo impeccabile.** I componenti danneggiati, i depositi appiccicosi o gli accumuli di trucioli fanno sì che il cofano di protezione inferiore entri in azione con un certo ritardo.
- c) **Aprire manualmente il cofano di protezione inferiore solo per tagli speciali, come "tagli in affondamento e ad angolo". Aprire il cofano di protezione inferiore con la leva di richiamo e rilasciarla non appena la lama della sega si immerge nel pezzo da lavorare.** Per tutti gli altri lavori di segatura, il cofano di protezione inferiore deve operare in automatico.
- d) **Non appoggiare la sega sul banco da lavoro o a terra senza che il cofano di protezione copra la lama della sega.** Una lama della sega non protetta che continua a funzionare sposta la sega in direzione opposta a quella di taglio e sega quello che trova sul percorso. Prestare dunque attenzione al tempo di ritardo della lama della sega, quando si spegne la sega.

Indicazioni di sicurezza per la manipolazione delle lame per sega

- Evitare un rilascio incontrollato del gruppo sega nella posizione finale inferiore.
- Non usare lame per sega danneggiate o deformate.
- Non utilizzare le lame della sega se sono fessurate, bensì eliminarle. Non è consentito ripararle.

- Non utilizzare lame realizzate in acciaio rapido.
- Controllare lo stato delle lame per sega prima di utilizzare la sega.
- Accertarsi che venga scelta una lama per sega adatta al materiale da tagliare.
- Utilizzare solo lame per sega raccomandate dal produttore.
Le lame devono corrispondere alla norma EN 847-1, quando sono previste per la lavorazione di legno o di materiali simili.
- Utilizzare solo lame per sega il cui numero di giri massimo consentito non sia inferiore al numero massimo di giri del mandrino della sega e adatte al materiale da tagliare.
- Prestare attenzione al senso di rotazione della lama.
- Utilizzare solo lame di cui si padroneggia l'uso.
- Rispettare il numero di giri massimo. Il numero massimo di giri riportato sulla lama della sega non deve essere superato. Se indicato, rispettare l'intervallo del numero di giri.
- Pulire le superfici di serraggio da sporco, grasso, olio e acqua.
- Non utilizzare anelli o boccole di riduzione allentate per ridurre i fori delle lame.
- Accertarsi che gli anelli di riduzione fissati per bloccare la lama abbiano lo stesso diametro e almeno 1/3 del diametro di taglio.
- Accertarsi che gli anelli di riduzione fissati siano paralleli tra loro.
- Maneggiare le lame con cautela. Conservarle preferibilmente nella confezione originale o in contenitori speciali. Indossare guanti protettivi per migliorare la sicurezza di presa e ridurre il rischio di lesione.
- Prima dell'utilizzo, accertarsi che la lama della sega utilizzata soddisfi i requisiti tecnici di questo dispositivo e che sia fissata correttamente.
- Utilizzare la lama della sega fornita in dotazione solo per tagliare il legno, mai per la lavorazione di metalli.
- Utilizzare solo una lama della sega il cui diametro sia corrispondente ai dati della sega.
- Utilizzare supporti aggiuntivi per il pezzo in lavorazione se necessario ai fini della stabilità del pezzo.
- Le prolunghe del portapezzi devono sempre essere fissate e utilizzate durante il lavoro.
- Sostituire l'inserito da banco se consumato!
- Evitare di surriscaldare i denti della sega.
- Fare in modo di evitare che, durante il taglio di materiali in plastica, questa si sciolga.
Utilizzare per il materiale da lavorare le lame per sega corrette. Sostituire tempestivamente le lame per sega danneggiate o consumate.
Se la lama della sega dovesse surriscaldarsi, arrestare la macchina. Lasciare, prima di tutto, che la lama della sega si raffreddi prima di rimettere in funzione l'apparecchio.
- Utilizzare solo lame per sega contrassegnate con un regime uguale o superiore al regime dell'attrezzo elettrico.
- Garantire sempre la stabilità e la messa in sicurezza della sega.

5.1 Radiazione laser



Attenzione: Radiazione laser
Non orientare lo sguardo verso il raggio
Classe laser 2

Achtung! - Laserstrahlung
Nicht in den Strahl blicken!

Laser Klasse 2
 Laserspezifikation nach EN 60825-1:2014
 A= 650 nm P₀ < 1 mW

Proteggere sé e l'ambiente da pericoli di incidenti con opportune misure precauzionali!

- Non orientare lo sguardo direttamente verso il raggio laser in assenza di protezioni per gli occhi.
- Non orientare mai lo sguardo direttamente verso la traccia del raggio.
- Non puntare mai il raggio laser su superfici riflettenti o su persone o animali. Anche un raggio laser a bassa potenza può causare danni all'occhio.

CAUTELA

Se vengono eseguite procedure diverse da quelle qui specificate, si può verificare un'esposizione pericolosa alle radiazioni.

- Non aprire mai il modulo laser. Si rischia altrimenti di esporsi accidentalmente al raggio laser.
- Se il prodotto non viene utilizzato per lungo tempo, provvedere a rimuovere le batterie.
- Non è consentito sostituire il laser con un altro tipo di laser.
- Le riparazioni al laser possono essere effettuate solo dal produttore del laser o da un rappresentante autorizzato.

5.2 Avvertenze di sicurezza quando si manipolano le batterie

- Verificare sempre che le batterie vengano inserite con la polarità corretta (+ e -) così come indicato sulla batteria.
- Non cortocircuitare le batterie.
- Non caricare batterie non ricaricabili.
- Non scaricare eccessivamente la batteria!
- Non mischiare batterie vecchie e nuove né batterie di tipo diverso o di diversi produttori! Sostituire tutte le batterie di un set contemporaneamente.
- Rimuovere dall'apparecchio le batterie usate immediatamente e smaltirle opportunamente! Non gettare le batterie nei rifiuti domestici. Le batterie difettose o esaurite devono essere riciclate in base alla direttiva 2006/66/CE. Conferire al riciclaggio le batterie e / o l'apparecchio tramite i centri di raccolta a disposizione. È possibile informarsi sulle possibilità di smaltimento presso l'amministrazione comunale o cittadina.
- Non surriscaldare le batterie!
- Non saldare direttamente sulle batterie!
- Non smontare le batterie!
- Non deformare le batterie!

- Non gettare le batterie nel fuoco!
- Tenere le batterie fuori dalla portata dei bambini.
- Non consentire ai bambini la sostituzione delle batterie senza supervisione!
- Non conservare le batterie vicino a fuoco, fornelli o altre fonti di calore. Non esporre le batterie ai raggi diretti del sole, non conservarle né depositarle in veicoli in caso di condizioni meteo di caldo.
- Conservare le batterie non utilizzate nella confezione originale e tenerle lontane da oggetti metallici. Non confondere batterie disimballate né gettarle in modo confuso!
Ciò può causare il cortocircuito della batteria e quindi danneggiamenti, combustione o addirittura pericolo di incendio.
- Estrarre le batterie dal dispositivo se questo non viene utilizzato per lungo tempo, salvo in casi di emergenza!
- Non toccare MAI le batterie il cui liquido è fuoriuscito, senza l'opportuna protezione. Se il liquido fuoriuscito entra in contatto con la pelle, sciacquare immediatamente la pelle nella zona interessata sotto acqua corrente. Evitare in ogni caso che occhi e bocca entrino in contatto con il liquido. Consultare immediatamente un medico in tal caso.
- Pulire i contatti delle batterie e i contatti opposti nell'apparecchio prima di inserire le batterie.

Lavorare in sicurezza

Gli attrezzi possono essere utilizzati solo da persone addestrate ed esperte, che padroneggiano la manipolazione degli stessi.

- Il numero massimo di giri riportato sull'attrezzo non deve essere superato. Se indicato, l'intervallo del numero di giri deve essere rispettato.
 - Le lame della sega circolare con corpi che presentano fenditure devono essere scartate (non è consentita la riparazione).
 - Non si possono utilizzare attrezzi con fenditure visibili.
 - Gli attrezzi devono essere puliti regolarmente.
 - Le parti di attrezzi in leghe metalliche leggere possono essere pulite, ad esempio dalla resina, solo con solventi che non compromettono le proprietà meccaniche di questi materiali.
1. Gli attrezzi e i corpi degli attrezzi devono essere serrati in modo da non potersi allentare durante il funzionamento.
 2. Non è consentito allungare la chiave o stringerla con colpi di martello.
 3. Le superfici di serraggio devono essere pulite da sporcizia, grasso, olio e acqua.
 4. I pezzi di ricambio devono essere conformi alle specifiche dei pezzi originali forniti dal produttore.
 5. I lavori di manutenzione e le modifiche alle lame della sega circolare devono essere eseguiti esclusivamente da una persona esperta, ovvero da una persona con formazione specialistica ed esperienza specifica che conosca i requisiti di costruzione e progettazione e che sia a conoscenza dei livelli di sicurezza richiesti.

Rischi residui

Il prodotto è stato costruito secondo lo stato dell'arte e le regole tecniche di sicurezza riconosciute. Tuttavia, durante il suo impiego, si possono presentare rischi residui.

- Danni all'udito se non si indossano otoprotettori adeguati.
- I rischi residui possono essere minimizzati se si rispettano complessivamente le "Indicazioni di sicurezza", l'"Utilizzo conforme" e le istruzioni per l'uso.
- Utilizzare il prodotto come raccomandato nelle presenti istruzioni per l'uso. In questo modo è possibile garantire che il prodotto funzioni con prestazioni ottimali.
- Inoltre, nonostante tutte le misure precauzionali adottate, possono comunque venirsene a creare dei rischi residui non evidenti.

AVVISI

Questo attrezzo elettrico genera un campo magnetico durante l'esercizio. Tale campo può danneggiare impianti medici attivi o passivi in particolari condizioni. Per ridurre il rischio di lesioni serie o mortali, si raccomanda alle persone con impianti medici di consultare il proprio medico e il fabbricante dell'impianto medico prima di utilizzare l'attrezzo elettrico.

ATTENZIONE

Il prodotto fa parte della serie 20V IXES e può essere utilizzato solo con batterie di questa serie. Le batterie possono essere caricate solo con caricatore di questa serie. Osservare le istruzioni del produttore.

AVVISI

Seguire le istruzioni di sicurezza, di carica e di utilizzo corretto riportate nel manuale di istruzioni della batteria e del caricabatterie della Serie 20V IXES. Una descrizione dettagliata del processo di carica e ulteriori informazioni sono reperibili nelle presenti istruzioni separate.

6 Dati tecnici

Sega circolare manuale a batteria	C-HCS165-X
Tensione del motore	20 V
Velocità di minimo n_0	4300 min ⁻¹
Peso (senza batteria)	2,7 kg
Profondità di taglio massima	
a 90°	ca. 53 mm
a 45°	ca. 39 mm
Laser	
Classe laser	2
Lunghezza d'onda laser λ	650 nm
Potenza laser P max	< 1 mW
Batteria	
Tipo di batteria	2xLR44

Lama della sega	
Dimensioni	Ø165 mm x Ø20 mm
Spessore del dente/spessore di taglio	1,8 mm
Dimensioni del foro	Ø20 mm
Numero dei denti	24 Denti

Con riserva di modifiche tecniche!

Rumori e vibrazioni

AVVISO

Il rumore può avere un grave impatto sulla salute. Se il rumore del prodotto è superiore a 85 dB, occorre che voi e le persone nelle vicinanze indossiate degli otoprotettori adeguati.

I valori di rumorosità e vibrazione sono stati determinati in conformità alla norma EN 62841-1.

Valori caratteristici delle emissioni sonore

Pressione acustica L_{pA}	84,1 dB
Incertezza di misura K_{pA}	3 dB
Potenza acustica L_{wA}	92,1 dB
Incertezza di misura K_{wA}	3 dB

Valori caratteristici delle vibrazioni

Vibrazione a_h Taglio nel legno	
Maniglia	4,200 m/s ²
Incertezza di misura K	1,5 m/s ²
Maniglia supplementare	3,768 m/s ²
Incertezza di misura K	1,5 m/s ²

Il valore totale delle vibrazioni indicato e il valore delle emissioni sonore indicato sono stati misurati con un metodo di prova standardizzato e possono essere utilizzati per confrontare un attrezzo elettrico con un altro.

Il valore delle emissioni sonore indicato e il valore totale delle vibrazioni indicato possono essere utilizzati anche per una prima valutazione del carico.

AVVISO

Le emissioni sonore e il valore di emissione delle vibrazioni possono differire dai valori specificati durante l'uso effettivo dell'attrezzo elettrico a seconda del modo in cui l'attrezzo elettrico viene utilizzato e, in particolare, del tipo di pezzo da lavorare su cui si opera.

Provare a mantenere il carico il più basso possibile. Provvedimenti esemplificativi: limitazione del tempo di lavoro. A tal fine è necessario prendere in considerazione tutte le parti del ciclo di lavoro (per esempio, i tempi in cui l'attrezzo elettrico rimane spento, e quelli in cui, è acceso, ma in assenza di carico).

7 Disimballaggio

AVVISO

Il prodotto e i materiali d'imballaggio non sono giocattoli per bambini!

I bambini non devono giocare con i sacchetti di plastica, pellicole e piccole parti! Sussiste il pericolo di ingerimento e soffocamento!

- Aprire l'imballaggio ed estrarre con cautela il prodotto.
- Rimuovere il materiale di imballaggio nonché le staffe di sicurezza per il trasporto e l'imballaggio (se presenti).
- Controllare se il contenuto della fornitura è completo.
- Controllare il prodotto e gli accessori per rilevare l'eventuale presenza di danni dovuti al trasporto. Segnalare immediatamente eventuali danni al corriere che ha consegnato il prodotto. Non si accettano reclami successivi.
- Ove possibile, conservare l'imballaggio fino alla scadenza della garanzia.
- Prima dell'impiego familiarizzare con il prodotto con l'ausilio delle istruzioni per l'uso.
- Utilizzare solo pezzi originali per quanto riguarda accessori e pezzi di ricambio o soggetti ad usura. È possibile acquistare i pezzi di ricambio presso il proprio rivenditore specializzato.
- In caso di ordinazioni, indicare i nostri codici di articoli, il tipo e l'anno di costruzione del prodotto.

8 Prima della messa in funzione

AVVISO

Pericolo di lesioni!

Rimuovere la batteria dall'elettrooutensile prima di eseguire qualsiasi operazione sull'elettrooutensile (ad es. manutenzione, cambio utensile, ecc.) e durante il trasporto e lo stoccaggio. Se l'interruttore di accensione/spegnimento viene azionato involontariamente, sussiste il rischio di lesioni.

8.1 Montaggio/sostituzione della lama della sega (Fig. 3)

AVVISO

Gli attrezzi ausiliari possono essere affilati e diventare caldi durante l'uso. Indossare sempre guanti protettivi quando si maneggiano gli attrezzi ausiliari.

CAUTELE

Tenere lontane le mani dall'attrezzo ausiliario quando il prodotto è in funzione.

ATTENZIONE

La lama della sega non è pre-montata!

1. Impostare 0 mm sulla scala della profondità di taglio (27) e bloccare la leva (25), vedi 9.3.

8.1.1 Montare la lama della sega

CAUTELA

La direzione di scorrimento contrassegnata sulla lama della sega deve corrispondere alla direzione di scorrimento contrassegnata sul cofano di protezione fisso.

AVVISO

Accertarsi che la lama della sega sia adatta al numero di giri dell'attrezzo.

1. Ruotare indietro il cofano di protezione (17) con la leva di richiamo (19) e inserire la lama della sega (13) dal basso nel cofano di protezione fisso (20), sul mandrino.
2. Posizionare la flangia (14) sulla lama della sega (13).
3. Premere l'arresto del mandrino (24) e fissare la lama della sega (13) con la rondella piana (15) e la vite ad esagono cavo (16). Utilizzare la chiave a brugola (26).

8.1.2 Smontaggio della lama della sega

1. Ruotare indietro il cofano di protezione (17) con la leva di richiamo (19) e depositare il prodotto su una superficie dritta.
2. Premere e tenere premuto l'arresto del mandrino (24).
3. Allentare la vite a esagono cavo (16) con la rondella piana (15) utilizzando la chiave a brugola (26).
4. Rimuovere la vite a esagono cavo (16) con la rondella piana (15) e la flangia (14).
5. Sollevare il prodotto, trattenere il cofano di protezione (17) e rimuovere con la dovuta cautela la lama della sega (13) dal cofano di protezione fisso (20).

8.2 Inserire/estrarre la batteria (30) nel portabatteria (23) (Fig. 2)

Inserire la batteria

1. Spingere la batteria (30) nel portabatteria (23). La batteria (30) scatta in posizione in modo percettibile.

Rimuovere la batteria

1. Premere il pulsante di sblocco (31) della batteria (30) ed estrarla dal portabatteria (23).

8.3 Montaggio dell'adattatore di aspirazione (22) (Fig. 7)

Indicazioni:

È possibile eventualmente collegare direttamente all'adattatore di aspirazione il tubo flessibile di aspirazione di un aspirapolvere direttamente al prodotto, senza utilizzare un riduttore.

Quando si lavorano materiali con i quali si genera della polvere nociva per la salute, occorre collegare il prodotto ad un dispositivo di aspirazione della classe di polveri M, adatto e certificato.

1. Applicare l'adattatore di aspirazione (22) sull'espulsione trucioli (21).
2. Fissare l'adattatore di aspirazione (22) con una vite Phillips (22b), una rondella elastica (22c) e una rondella (22d).

3. Collegare un sistema di aspirazione della polvere e dei trucioli approvato all'adattatore di aspirazione (22). Utilizzare il riduttore (22a) se necessario, a seconda del diametro del sistema di aspirazione della polvere e dei trucioli.

8.4 Montaggio dell'arresto parallelo (29) (Fig. 4)

1. Allentare la vite ad alette (11) per l'alloggiamento dell'arresto parallelo (12) e inserire l'arresto parallelo (29) nell'alloggiamento dell'arresto parallelo (12).
2. Impostare, in base alla scala (28) sull'arresto parallelo (29) e sull'incavo nella piastra di base (18), la larghezza di taglio desiderata.
3. Serrare la vite ad alette (11) dell'alloggiamento dell'arresto parallelo (12).

8.5 Laser

Avvertenza:

Le batterie a bottone sono fissate con una "piastrina". Prima di utilizzare il prodotto, rimuovere la "piastrina" tirandola fuori.

8.5.1 Sostituzione delle batterie a bottone (Fig. 1)

1. Spegner il laser (7) come descritto nel 9.4.
2. Aprire il coperchio del vano batterie (6) rimuovendo la vite sul coperchio del vano batterie (6).
3. Rimuovere il coperchio del vano batterie (6).
4. Rimuovere le batterie a bottone e inserirne due nuove.
5. Chiudere il coperchio del vano batterie (6) e rimontare la vite.

9 Utilizzo

La sega circolare manuale a batteria possiede una protezione da sovraccarico, un arresto del mandrino, un laser e una luce LED di lavoro.

Per la funzione degli elementi di comando si rimanda alla seguente descrizione.

AVVISO

Pericolo di lesioni!

Rimuovere la batteria dall'elettrotensile prima di eseguire qualsiasi operazione sull'elettrotensile (ad es. manutenzione, cambio utensile, ecc.) e durante il trasporto e lo stoccaggio. Se l'interruttore di accensione/spengimento viene azionato involontariamente, sussiste il rischio di lesioni.

ATTENZIONE

Assicurarsi che la temperatura ambiente non superi i 50 °C e non scenda sotto i -20 °C durante il lavoro.

ATTENZIONE

Il prodotto fa parte della serie 20V IXES e può essere utilizzato solo con batterie di questa serie. Le batterie possono essere caricate solo con caricatore di questa serie. Osservare le istruzioni del produttore.

9.1 Funzionamento del cofano di protezione (17) (Fig. 1)

1. Tirare la leva di richiamo (19) del cofano di protezione (17) fino all'arresto.

Avvertenza:

Il cofano di protezione non deve incastrarsi e deve ritornare automaticamente nella sua posizione originale quando la leva di richiamo viene rilasciata.

Avvertenza:

Se il funzionamento è difettoso, non mettere in funzione il prodotto e contattare il nostro Centro di assistenza.

9.2 Impostazione dell'angolo di taglio (Fig. 5)

Avvertenza:

Durante il funzionamento mantenere saldamente il prodotto con entrambe le mani, per poter disporre di un migliore controllo del prodotto stesso.

L'angolo di taglio può essere determinato con l'ausilio della scala dell'angolo di taglio (9).

1. Allentare la vite ad alette (10) della preselezione dell'angolo di taglio.
2. Impostare l'angolo desiderato sulla scala dell'angolo di taglio (9).
3. Serrare nuovamente la vite ad alette (10).

9.3 Regolazione della profondità di taglio (Fig. 6)

Avvertenza:

Per un taglio pulito, selezionare una profondità di taglio di circa 3 mm superiore allo spessore del materiale.

1. Allentare la leva (25).
2. Impostare la profondità di taglio desiderata sulla scala della profondità di taglio (27).
3. Serrare nuovamente le leve (25).

9.4 Accensione/spengimento del laser (7) (Fig. 1)

Accensione

1. Per l'accensione del laser (7) posizionare l'interruttore ON/OFF (5) sulla posizione "I".

Spegnimento

1. Per lo spegnimento, portare l'interruttore ON/OFF (5) in posizione "0".

9.5 Interruttore ON/OFF (2) (Fig. 1)

ATTENZIONE

Controllare l'attrezzo utilizzato prima dell'uso per assicurarsi che tutti i componenti di fissaggio siano fissati correttamente.

Accensione

1. Premere il blocco dell'accensione (3) verso destra o verso sinistra sulla maniglia (1).
2. Per accendere il prodotto, premere l'interruttore ON/OFF (2).

Avvertenza:

Dopo l'avvio del prodotto, è possibile rilasciare nuovamente il blocco dell'accensione.

Spegnimento

1. Per spegnere, rilasciare l'interruttore ON/OFF (2). Quando il blocco di accensione (3) si trova nella posizione centrale, il prodotto è protetto contro una riaccensione.

9.5.1 Luce di lavoro a LED (8) (Fig. 1)

Questo prodotto è dotato di una luce di lavoro a LED per illuminare direttamente l'area di lavoro e migliorare la visibilità in ambienti scarsamente illuminati.

CAUTELA

Non guardare direttamente la luce di lavoro a LED o la sorgente luminosa.

1. La luce di lavoro a LED (8) si accende automaticamente non appena si accende il prodotto.

9.6 Disattivazione per sovraccarico

In caso di sovraccarico il motore si disinserisce automaticamente. Dopo un tempo di raffreddamento (di durata diversa) è possibile inserire nuovamente il motore.

9.7 Segatura ad angolo retto (Fig. 1)

1. Mantenere saldamente il prodotto con entrambe le mani, una mano sulla maniglia (1) e l'altra sulla maniglia supplementare (4).
2. Accendere il prodotto come descritto nel capitolo 9.5.
3. Appoggiare il prodotto con la parte anteriore della piastra di base (18) sul pezzo da lavorare.
4. Segare in avanti, esercitando una modesta pressione; non segare mai all'indietro.

9.8 Taglio obliquo fino a 45° (Fig. 1)

1. Impostare l'angolo di taglio desiderato come descritto nel capitolo 9.2.
2. Mantenere saldamente il prodotto con entrambe le mani, una mano sulla maniglia (1) e l'altra sulla maniglia supplementare (4).
3. Accendere il prodotto come descritto nel capitolo 9.5.
4. Appoggiare il prodotto con la parte anteriore della piastra di base (18) sul pezzo da lavorare.
5. Segare in avanti, esercitando una modesta pressione; non segare mai all'indietro.

Avvertenza:

Uno spostamento laterale durante il taglio può comportare un blocco della lama della sega e provocare quindi un contraccolpo.

10 Pulizia e manutenzione

AVVISO

Lasciare che sia un'officina specializzata ad eseguire operazioni di riparazione e manutenzione non riportati nelle presenti istruzioni per l'uso. Utilizzare solo pezzi di ricambio originali.

Sussiste il pericolo di incidenti! Eseguire sempre le attività di manutenzione e pulizia con la batteria rimossa. Sussiste il pericolo di lesioni! Lasciar raffreddare il prodotto prima di tutti i lavori di manutenzione e pulizia. Gli elementi del motore sono caldi. Sussiste il pericolo di lesioni e di ustioni!

Il prodotto può avviarsi in modo inaspettato e dunque portare a lesioni.

- Rimuovere la batteria.
- Lasciare raffreddare il prodotto.
- Rimuovere l'attrezzo ausiliario.

10.1 Pulizia

1. Mantenere i dispositivi di protezione, le feritoie di ventilazione e l'alloggiamento del motore il più possibile privi di polvere e di sporcizia. Pulire il prodotto strofinando con un panno pulito o soffiando con aria compressa a bassa pressione. Si raccomanda di pulire il prodotto subito dopo ogni utilizzo.
2. Le aperture di ventilazione devono sempre essere libere.
3. Non impiegare detergenti o solventi; questi potrebbero corrodere i componenti in plastica del prodotto. Assicurarsi che non possa penetrare acqua all'interno del prodotto.
4. Tenere sempre il prodotto pulito, asciutto e privo di oli o grassi. Dopo ogni uso e prima dello stoccaggio rimuovere la polvere.
5. Se necessario, pulire il supporto della lama con un pennello o con aria compressa.
6. Rimuovere lo sporco dalla lente con un panno asciutto. Fare molta attenzione a non graffiare la luce a LED per evitare riduzioni dell'intensità luminosa.

10.2 Manutenzione

1. Prima di ogni utilizzo, controllare che la lama non presenti difetti visibili e sostituire la lama se non è più affilata, se è piegata o se è danneggiata in altro modo.

11 Stoccaggio

Preparazione allo stoccaggio

1. Rimuovere la batteria.
2. Pulire il prodotto e controllare che non sia danneggiato.

Conservare il prodotto e i suoi accessori in un luogo buio, asciutto e al riparo dal gelo, inaccessibile ai bambini. La temperatura di stoccaggio ottimale è compresa tra 5 e 30 °C.

Conservare il prodotto nella sua confezione originale. Coprire il prodotto per proteggerlo da polvere o umidità. Conservare le istruzioni per l'uso nei pressi del prodotto.

12 Riparazione e ordine dei pezzi di ricambio

Occorre notare che in questo prodotto i seguenti componenti sono soggetti a naturale usura o usura legata all'uso e sono richiesti i seguenti pezzi come materiali di consumo.

ATTENZIONE

Come da legge di responsabilità sui prodotti, non si è responsabili di danni dovuti a riparazioni improprie o non utilizzo di pezzi di ricambio originali.

Incaricare un servizio clienti o un tecnico specializzato e autorizzato. Lo stesso vale anche per gli accessori.

I pezzi di ricambio e gli accessori sono reperibili presso il nostro Service Center. Scansionare a tal fine il codice QR che si trova in prima pagina.

12.1 Ordine di pezzi di ricambio

In caso di ordinazione di pezzi di ricambio è necessario indicare quanto segue:

- Denominazione del modello
- Numero di articolo
- Dati della targhetta identificativa

Ricambi / Accessori

Batteria SBP2.0 - N. articolo:	7909201708
Batteria SBP4.0 - N. articolo:	7909201709
Caricatore SBC2.4A - N. articolo:	7909201710
Caricatore SBC4.5A - N. articolo:	7909201711
Caricatore SDBC2.4A - N. articolo:	7909201712
Caricatore SDBC4.5A - N. articolo:	7909201713
Kit iniziale SBSK2.0 N. articolo:	7909201720
Kit iniziale SBSK4.0 - N. articolo:	7909201721

13 Smaltimento e riciclaggio

Avvertenze per l'imballaggio



Il materiale d'imballaggio è riciclabile. Si prega di smaltire gli imballaggi nel rispetto dell'ambiente.

Avvertenze relative alla legge sui dispositivi elettrici ed elettronici (ElektroG)



I dispositivi elettrici ed elettronici usati non entrano nei rifiuti domestici, ma devono essere trattati e smaltiti in modo separato!

- Le batterie o gli accumulatori utilizzati non integrati nel dispositivo usato devono essere rimossi prima della consegna, senza distruggerli! Il loro smaltimento è regolato dalla legge sulle batterie.
- I proprietari o gli utilizzatori di dispositivi elettrici ed elettronici sono tenuti per legge a restituirli al termine della loro durata utile.
- L'utente finale è responsabile in prima persona per la cancellazione dei suoi dati personali in relazione al dispositivo usato da smaltire!

- Il simbolo del bidone della spazzatura barrato indica che i dispositivi elettrici ed elettronici non possono essere smaltiti insieme ai normali rifiuti domestici.
- I dispositivi elettrici ed elettronici possono essere restituiti gratuitamente presso i seguenti centri:
 - Centri di raccolta e smaltimento di diritto pubblico (ad es. depositi comunali)
 - Punti vendita di dispositivi elettronici (fisici e online), nella misura in cui il distributore sia tenuto al ritiro o lo offra in modo volontario.
 - È possibile consegnare gratuitamente al produttore, senza dovere acquistare prima un nuovo dispositivo da questi, fino a tre dispositivi elettronici usati per ogni tipo di dispositivo con una lunghezza del bordo di massimo 25 centimetri, oppure portare il dispositivo presso un altro centro di raccolta autorizzato nelle proprie vicinanze.
 - Altre condizioni di ritiro complementari del produttore e del distributore sono reperibile presso il rispettivo servizio clienti.
- In caso di consegna da parte del produttore di un nuovo dispositivo elettronico presso un privato, quest'ultimo può richiedere il ritiro gratuito del dispositivo elettronico usato, su richiesta dell'utente finale stesso. Contattare a tale proposito il servizio clienti del produttore.
- Quanto esposto si applica solo ad apparecchi installati e distribuiti in un paese dell'Unione Europea e soggetti alla Direttiva europea 2012/19/UE. Nel paesi al di fuori dell'Unione Europea possono applicarsi norme diverse per lo smaltimento di dispositivi elettrici ed elettronici usati.

Avvertenze sulle batterie agli ioni di litio

 **Prima di smaltire il dispositivo, smontare la batteria!**

- Non gettare la batteria nei rifiuti domestici, nel fuoco (pericolo di esplosione) o nell'acqua. Le batterie danneggiate possono danneggiare l'ambiente e la salute se fuoriescono vapori o liquidi tossici.
- Batterie difettose o esaurite devono essere riciclate in base alla direttiva 2006/66/CE.
- Consegnare l'apparecchio e il caricatore presso un centro di raccolta. I componenti in plastica e in metallo utilizzati possono essere smaltiti in modo differenziato e dunque riciclati in modo opportuno.
- Smaltire le batterie quando scariche. Consigliamo di coprire i poli con un nastro adesivo per la protezione da cortocircuito. Non aprire la batteria.

- Smaltire le batterie come da disposizioni locali. Consegnare le batterie a un centro di raccolta delle batterie usate, dove possono essere riciclate in modo ecologico. Chiedere a tale proposito alla società locale di raccolta dei rifiuti.

Avvertenze relative alla legge sulle batterie (BattG)



Le batterie e gli accumulatori esausti non vanno smaltiti con i rifiuti domestici ma devono essere separati e/o smaltiti conformemente!

- Per un'estrazione sicura delle batterie o degli accumulatori dal dispositivo elettrico e per informazioni sul relativo tipo e/o il sistema chimico, osservare le altre indicazioni contenute nelle istruzioni per l'uso e il montaggio.
- I proprietari o gli utilizzatori di batterie e accumulatori sono tenuti per legge a restituirli al termine della loro durata utile. La restituzione si limita alla consegna di quantità di normale uso domestico.
- Le batterie usate possono contenere sostanze nocive o metalli pesanti che possono generare danni all'ambiente e alla salute. Un riciclaggio delle batterie usate e l'uso delle risorse in esse contenute contribuisce alla protezione di questi due importanti fattori.
- Il simbolo del bidone della spazzatura barrato indica che le batterie e gli accumulatori non possono essere smaltiti insieme ai normali rifiuti domestici.
- Se si trovano in aggiunta i simboli Hg, Cd o Pb sotto al simbolo del bidone dei rifiuti, il significato è il seguente:
 - Hg: La batteria contiene più dello 0,0005 % di mercurio
 - Cd: La batteria contiene più dello 0,002 % di cadmio
 - Pb: La batteria contiene più dello 0,004 % di piombo
- Le batterie e gli accumulatori possono essere restituiti gratuitamente presso i seguenti centri:
 - Centri di raccolta e smaltimento di diritto pubblico (ad es. depositi comunali)
 - Punti vendita di batterie e accumulatori
 - Centri di ritiro del sistema di ritiro comune per apparecchi-batterie usate
 - Centro di ritiro del produttore (se non appartenente al sistema di ritiro comune)
- Quanto esposto si applica solo a batterie e accumulatori distribuiti in un paese dell'Unione Europea e soggetti alla Direttiva europea 2006/66/CE. In paesi fuori dall'Unione europea possono essere in vigore definizioni diverse per lo smaltimento di batterie e accumulatori.

14 Risoluzione dei guasti

Guasto	Possibile causa	Rimedio
Il prodotto non si avvia.	La carica della batteria è troppo debole.	Caricare la batteria.
	La batteria non è inserita correttamente.	Spingere la batteria nel portabatteria. La batteria scatta in posizione in modo percettibile.

Guasto	Possibile causa	Rimedio
I taglio è ruvido o ondulato	Lama della sega senza filo, forma del dente non adatta per lo spessore del materiale.	Riaffilare la lama della sega e/o utilizzare una lama della sega che sia idonea
Il pezzo da lavorare si strappa e/ o si scheggia	Pressione di taglio troppo forte o lama non idonea all'uso	Utilizzare la lama appropriata

15 Condizioni di garanzia - Scheppach Serie 20V IXES

Data di revisione 11/07/2023

Gentile cliente,

i nostri prodotti vengono sottoposti a un rigoroso controllo di qualità. Se nonostante ciò un prodotto non dovesse funzionare correttamente, ci dispiace molto e vi chiediamo di contattare il nostro servizio di assistenza all'indirizzo indicato di seguito. Saremo lieti di assistervi anche telefonicamente tramite il numero di assistenza. Le seguenti istruzioni hanno lo scopo di aiutarvi a garantire un'elaborazione e una liquidazione senza problemi in caso di reclamo.

Per la rivendicazione dei diritti di garanzia vale quanto segue:

- Le presenti condizioni di garanzia** regolano i nostri servizi di garanzia supplementare del produttore per gli acquirenti (consumatori finali privati) di nuovi prodotti. I diritti di garanzia previsti dalla legge non sono interessati dalla presente garanzia. Per questi ultimi è responsabile il rivenditore presso il quale è stato acquistato il prodotto.
- L'assistenza in garanzia** si estende esclusivamente ai difetti di un prodotto nuovo acquistato dal cliente che si basano su un difetto di materiale o di fabbricazione e si limita - a nostra discrezione - alla riparazione gratuita di tali difetti o alla sostituzione del prodotto (se necessario anche alla sostituzione con un modello successivo). I prodotti o le parti sostituite diventano di nostra proprietà. Si prega di notare che i nostri prodotti non sono progettati per uso commerciale, artigianale o professionale. Una richiesta di garanzia non è pertanto valida se il prodotto è stato utilizzato in operazioni commerciali, artigianali o industriali entro il periodo di garanzia o è stato sottoposto a sollecitazioni equivalenti.
- Sono esclusi dalla nostra garanzia:**
 - Danni al prodotto causati dall'inosservanza delle istruzioni di montaggio, da un'installazione non corretta, dall'inosservanza delle istruzioni per l'uso (ad esempio, collegamento a una tensione di rete o a un tipo di corrente non corretti) o delle norme di manutenzione e sicurezza o dall'uso del prodotto in condizioni ambientali non idonee, nonché dalla mancanza di cura e manutenzione.
 - Danni al prodotto causati da un uso improprio o non corretto (come il sovraccarico del prodotto o l'utilizzo di strumenti o accessori non approvati), dalla penetrazione di corpi estranei nel prodotto (come sabbia, pietre o polvere), da danni dovuti al trasporto, dall'uso della forza o da influenze esterne (come i danni causati dalla caduta).
 - Danni al prodotto o a parti del prodotto dovuti a normale usura (dovuta al funzionamento) o altra usura naturale, nonché danni e/o usura di parti soggette a usura.
- Il periodo di garanzia** è normalmente di **5 anni** (12 mesi per le batterie / batterie ricaricabili) e inizia con la data di acquisto del prodotto. È determinante la data riportata sulla ricevuta d'acquisto originale. I reclami in garanzia devono essere presentati immediatamente dopo l'accertamento delle condizioni dell'apparecchio. È esclusa la rivendicazione di diritti di garanzia dopo la scadenza del periodo di garanzia. La riparazione o la sostituzione del prodotto non comporta un'estensione del periodo di garanzia, né l'avvio di un nuovo periodo di garanzia per il prodotto o per i pezzi di ricambio installati. Questo si applica anche all'uso di un servizio in loco. Il prodotto interessato deve essere presentato o inviato al centro di assistenza clienti in condizioni di buona pulizia generale, insieme a una copia della ricevuta d'acquisto, contenente i dati relativi alla data di acquisto e alla denominazione del prodotto. Se un prodotto viene restituito incompleto, senza il contenuto della fornitura completo, il valore degli accessori mancanti verrà detratto in caso di sostituzione del prodotto o di rimborso. I prodotti parzialmente o completamente smontati non possono essere accettati come richiesta di garanzia. In caso di reclamo ingiustificato o al di fuori del periodo di garanzia, l'acquirente dovrà generalmente sostenere le spese di trasporto e il rischio di trasporto. **Si prega di segnalare preventivamente un reclamo in garanzia al centro di assistenza (vedi sotto).** Di norma, si concorda che il prodotto difettoso con una breve descrizione del guasto venga inviato tramite spedizione di ritorno organizzata o - in caso di riparazione al di fuori del periodo di garanzia - sufficientemente affrancata, rispettando le linee guida per l'imballaggio e la spedizione appropriati, all'indirizzo di assistenza indicato di seguito. **Per motivi di sicurezza, al momento della restituzione il prodotto (a seconda del modello) deve essere privo di qualsiasi materiale operativo.**

- Difetti del prodotto causati dall'uso di accessori, supplementi o parti di ricambio che non sono parti originali o che non vengono utilizzati come previsto.

- Prodotti sui quali sono state apportate modifiche o cambiamenti.

- Scostamenti di lieve entità dalle condizioni nominali, che sono insignificanti per il valore e l'utilizzabilità del prodotto.

- Prodotti su cui sono state effettuate riparazioni o interventi non autorizzati, in particolare da parte di terzi non autorizzati.

- Se la marcatura sul prodotto o le informazioni di identificazione del prodotto (adesivo della macchina) sono mancanti o illeggibili.

- Prodotti che presentano un forte imbrattamento e che quindi vengono rifiutati dal personale di assistenza.

- Le richieste di risarcimento danni e i danni conseguenti sono generalmente esclusi dalla presente garanzia.

Il prodotto inviato al nostro Centro di assistenza deve essere imballato in modo da evitare danni al prodotto oggetto del reclamo durante il trasporto. Dopo la riparazione/sostituzione, vi restituiremo il prodotto gratuitamente. Se i prodotti non possono essere riparati o sostituiti, a nostra esclusiva discrezione potrà essere rimborsato un importo pari al prezzo di acquisto del prodotto difettoso, tenendo conto di eventuali detrazioni per usura. Queste prestazioni di garanzia sono a beneficio del solo acquirente privato originale e non sono cedibili o trasferibili.

5. **Estensione del periodo di garanzia a 10 anni:** Scheppach offre un'ulteriore estensione della garanzia di 5 anni sui prodotti della serie Scheppach 20V. In questo modo il periodo di garanzia totale per questi prodotti sale a 10 anni. Sono escluse le batterie / batterie ricaricabili, i caricabatterie e gli accessori. È possibile usufruire di questa estensione della garanzia registrando online il prodotto Scheppach di questa gamma sul sito <https://garantie.scheppach.com> entro 30 giorni dalla data di acquisto. Dopo la registrazione online, riceverete la conferma dell'estensione della garanzia relativa all'articolo.
6. **Per presentare una richiesta di garanzia,** si prega di contattare il nostro Centro di assistenza.

Utilizzare preferibilmente il modulo presente sulla nostra homepage: <https://www.scheppach.com/de/> service

Non inviateci alcun prodotto senza aver prima contattato e registrato il nostro Centro Assistenza.

Il contatto iniziale con il nostro Centro di assistenza è un requisito obbligatorio per presentare una richiesta di garanzia. Le richieste di garanzia devono essere presentate entro 14 giorni dalla scoperta del difetto prima della scadenza del periodo di garanzia. A tal fine, sono necessari lo scontrino d'acquisto originale e, se del caso, la conferma dell'estensione della garanzia relativa all'articolo.

7. **Tempo di elaborazione** - Di norma, elaboriamo i reclami entro 14 giorni dal ricevimento nel nostro Centro di assistenza. Se, in casi eccezionali, il tempo di elaborazione indicato viene superato, vi informeremo tempestivamente.
8. **Le parti soggette a usura sono generalmente escluse dalla garanzia!** - Per parti soggette a usura si intendono: a) le batterie/accumulatori forniti, collegati e/o installati, nonché b) tutte le parti soggette a usura dipendenti dal modello (tra cui cinghie, lame per sega, inserti, mole, filtri, spazzole di carbone ecc.). La garanzia non copre le batterie o gli accumulatori scarichi o danneggiati nell'alloggiamento e/o nei terminali della batteria.
9. **Preventivo di spesa** - I prodotti non coperti o non più coperti dalla garanzia saranno riparati a pagamento. Su richiesta al nostro Centro di assistenza, è possibile inviare i prodotti difettosi per una stima dei costi e, se necessario, dare al Centro di assistenza l'approvazione scritta (per posta, via e-mail) per la riparazione. Senza l'approvazione della riparazione non si procederà ad alcuna ulteriore elaborazione.
10. **Non è possibile far valere altre rivendicazioni** oltre a quelli sopra menzionati.

Le condizioni di garanzia sono valide solo nella versione in vigore al momento del reclamo e, se necessario, possono essere prelevate dalla nostra homepage (www.scheppach.com).

In caso di traduzioni, fa sempre fede la versione tedesca.

Scheppach GmbH - Günzburger Str. 69 - 89335 Ichenhausen (Germania)

Telefono: +800 4002 4002 - E-mail: customerservice.IT@scheppach.com - Internet: <https://www.scheppach.com>

Ci riserviamo il diritto di apportare modifiche alle presenti condizioni di garanzia in qualsiasi momento e senza preavviso.

16 Dichiarazione di conformità UE

Traduzione della dichiarazione di conformità originale

Produttore:

Scheppach GmbH
Günzburger Straße 69
D-89335 Ichenhausen

Dichiariamo sotto la nostra esclusiva responsabilità che il prodotto qui descritto è conforme alle direttive e alle norme vigenti.

Marchio:	SCHEPPACH
Denominazione art.:	SEGA CIRCOLARE MANUALE A BATTERIA C-HCS165-X 5901815900
N. art.	5901815900

Direttive UE:

2014/30/UE, 2006/42/CE, 2011/65/UE*

* L'oggetto della dichiarazione, sopra descritto, soddisfa le disposizioni della Direttiva 2011/65/UE del Parlamento Europeo e del Consiglio dell'8 giugno 2011, sulla restrizione nell'utilizzo di determinate sostanze pericolose negli apparecchi elettrici ed elettronici.

Norme applicate:

EN 62841-1:2015/A11:2022; EN 62841-2-5:2014;

EN IEC 55014-1:2021; EN IEC 55014-2:2021

Responsabile per la documentazione:

Dawid Hudzik
Günzburger Str. 69
D-89335 Ichenhausen
Ichenhausen, 05.02.2024



Simon Schünk
Division Manager Product Center

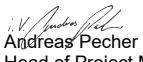

Andreas Pecher
Head of Project Management

Inhoudsopgave

1	Inhoudsopgave.....	61
2	Inleiding.....	61
3	Productbeschrijving (afb. 1).....	61
4	Inhoud van de levering (afb. 1).....	62
5	Beoogd gebruik.....	62
6	Veiligheidsvoorschriften.....	62
7	Technische gegevens.....	68
8	Uitpakken.....	68
9	Voor de ingebruikname.....	68
10	Bediening.....	69
11	Reiniging en onderhoud.....	71
12	Opslag.....	71
13	Reparatie & bestellen van reserveonderdelen.....	71
14	Afvalverwerking en hergebruik.....	71
15	Verhelpen van storingen.....	73
16	Garantievoorwaarden - Scheppach 20V IXES-serie.....	73
17	EU-conformiteitsverklaring.....	74
18	Explosietekening.....	294

Verklaring van de symbolen op het product

Het gebruik van symbolen in deze handleiding is bedoeld om uw aandacht te vestigen op eventuele risico's. De veiligheidssymbolen en de bijbehorende uitleg moeten goed worden begrepen. De waarschuwingen zelf voorkomen geen risico's en kunnen de juiste maatregelen betreffende ongevallenpreventie niet vervangen.

	Let op! Het niet in acht nemen van de op het product aangebrachte veiligheidstekens en waarschuwingen alsook het niet in acht nemen van de veiligheids- en bedieningsaanwijzingen kan tot ernstig of zelfs dodelijk letsel leiden.
	Lees voorafgaand aan de ingebruikname de gebruikshandleiding en de veiligheidsvoorschriften!
	Draag een veiligheidsbril.
	Draag gehoorbescherming.
	Bescherm de luchtwegen bij stofontwikkeling!
	Draag veiligheidshandschoenen!

	Let op! Gevaar voor letsel! Raak het draaiende zaagblad niet aan!
	Lithium-ionen-accu
	Let op! Laserstraling (afb. 1).
	Het product voldoet aan de geldende EU-bepalingen.

1 Inleiding

Fabrikant:

Scheppach GmbH
Günzburger Straße 69
D-89335 Ichenhausen

Geachte klant,

Wij wensen u veel plezier en succes bij het werken met uw nieuwe product.

Opmerking:

De fabrikant van dit product is volgens de van kracht zijnde wet inzake productaansprakelijkheid niet aansprakelijk voor schade die aan dit product of door dit product ontstaan bij:

- Ondeskundige behandeling
- Het niet in acht nemen van de gebruikshandleiding
- Reparaties door derden, niet geautoriseerde vakmensen
- Inbouw en vervanging van niet-originele reserveonderdelen
- Gebruik dat niet conform de voorschriften is

Let op:

De gebruikshandleiding maakt deel uit van dit product.

Deze bevat belangrijke aanwijzingen, hoe u met het product veilig, vakkundig en economisch werkt, hoe u gevaren vermindert, reparatiekosten uitspaart, uitvaltijden vermindert en de betrouwbaarheid en levensduur van het product verhoogt. Aanvullend op de veiligheidsbepalingen van deze gebruikshandleiding moet u absoluut de voor de werking van het product geldende voorschriften van uw land in acht nemen.

Maak u voor aanvang van de werkzaamheden bekend met alle bedienings- en veiligheidsinstructies. Gebruik het product uitsluitend als beschreven en voor de aangegeven toepassingsbereiken. Bewaar de gebruikshandleiding daarom goed, en verstrek alle documentatie als het product wordt doorgegeven aan derden.

2 Productbeschrijving (afb. 1)

1. Handgreep
2. Aan/uit-schakelaar
3. Inschakelblokkering
4. Extra handgreep
5. Aan/uit-schakelaar (laser)
6. Batterijdeksel
7. Laser
8. Led-werklamp

- 9. Schaalverdeling zaaghoek
- 10. Voorste vleugelschroef
- 11. Vleugelschroef (parallelaanslag)
- 12. Parallelaanslaghouder
- 13. Zaagblad
- 14. Flens
- 15. Onderlegring
- 16. Inbusbout
- 17. beschermkap
- 18. Grondplaat
- 19. Terugtrekhandel (beschermkap)
- 20. Vaste beschermkap
- 21. Spaanafvoer
- 22. Afzuigtussenstuk
- 22a. Reduceerstuk
- 22b. Kruiskopschroef
- 22c. Veerring
- 22d. Volgring
- 23. Accu-houder
- 24. Spindelvergrendeling
- 25. Handel
- 26. Inbusseutel
- 27. Schaalverdeling zaagdiepte
- 28. Schaalverdeling (parallelaanslag)
- 29. Parallelaanslag
- 30. Accu*
- 31. Ontgrendelingsknop (accu)

* = niet meegeleverd!

3 Inhoud van de levering (afb. 1)

Pos.	Aantal	Aanduiding
13.	1 x	Zaagblad
22.	1 x	Afzuigtussenstuk
22a.	1 x	Reduceerstuk
22b.	1 x	Kruiskopschroef
22c.	1 x	Veerring
22d.	1 x	Volgring
26.	1 x	Inbusseutel
28.	1 x	Parallelaanslag
	1 x	Accu handcirkelzaag
	1 x	Gebruikshandleiding

4 Beoogd gebruik

De accu handcirkelzaag met inschakelbare laser is geschikt voor het zagen van hout, kunststof of lichte materialen (bijv. gipsplaat). Het zagen van metaal is niet toegestaan.

Het product mag uitsluitend worden gebruikt waarvoor het bedoeld is. Elk ander of verdergaand gebruik is niet volgens de voorschriften. De gebruiker/bediener en niet de fabrikant is aansprakelijk voor ontstane schade of elke vorm van letsel.

Ook de naleving van de veiligheidsvoorschriften, de montagehandleiding en de aanwijzingen in de gebruikshandleiding maken deel uit van het beoogd gebruik.

Personen, die het product bedienen of onderhouden aan het product verrichten, moeten hiermee bekend zijn en op de hoogte zijn van de mogelijke gevaren.

De fabrikant is niet aansprakelijk voor wijzigingen die aan het product worden aangebracht en de hieruit voortvloeiende schade.

Het product mag uitsluitend met de originele onderdelen en originele accessoires van de fabrikant worden gebruikt.

De veiligheids-, werk- en onderhoudsvoorschriften van de fabrikant alsook de in de technische gegevens aangegeven afmetingen moeten in acht worden genomen.

Let erop dat onze producten volgens het beoogd gebruik niet voor bedrijfsmatige, ambachtelijke of industriële toepassingen zijn ontworpen. Wij aanvaarden geen aansprakelijkheid wanneer het product in bedrijfsmatige, ambachtelijke of industriële ondernemingen of bij soortgelijke werkzaamheden worden ingezet.

Verklaring van de signaalwoorden in de gebruikshandleiding

GEVAAR

Signaalwoord voor aanduiding van een direct aanwezige, gevaarlijke situatie die, indien deze niet wordt vermeden, de dood of ernstige verwondingen tot gevolg heeft.

WAARSCHUWING

Signaalwoord voor aanduiding van een mogelijke gevaarlijke situatie die, indien deze niet wordt vermeden, tot de dood of ernstige verwondingen kan leiden.

VOORZICHTIG

Signaalwoord voor aanduiding van een mogelijke gevaarlijke situatie die, indien deze niet wordt vermeden, tot geringe of matige verwondingen kan leiden.

LET OP

Signaalwoord voor aanduiding van een mogelijke gevaarlijke situatie die, indien deze niet wordt vermeden, materiële schade aan producten of eigendommen tot gevolg kan hebben.

5 Veiligheidsvoorschriften

WAARSCHUWING

Lees alle veiligheidsvoorschriften, aanwijzingen, afbeeldingen en technische gegevens die bij dit elektrische gereedschap zijn meegeleverd.

Nalatigheden bij het niet naleven van de onderstaande aanwijzingen kunnen elektrische schok, brand en/of ernstige verwondingen veroorzaken.

Bewaar alle veiligheidsvoorschriften en -aanwijzingen voor toekomstig gebruik.

Het in de veiligheidsvoorschriften gebruikte begrip "Elektrisch gereedschap" is van toepassing op netgevoed elektrisch gereedschap (met netsnoer) of op accugevoed elektrisch gereedschap (zonder netsnoer).

1) Veiligheid op de werkplek

- a) **Houd uw werkomgeving schoon en goed verlicht.** Rommel of slecht verlichte werkplaatsen kunnen leiden tot ongevallen.
- b) **Werk met het elektrisch gereedschap niet in een explosiegevaarlijke omgeving, waarin zich brandbare vloeistoffen, gas of stof bevinden.** Elektrisch apparaat produceert vonken, waardoor stof of dampen kunnen ontbranden.
- c) **Houd kinderen en andere personen tijdens het gebruik uit de buurt van het elektrische gereedschap.** Bij afbuiging kunt u de controle over het elektrische apparaat verliezen.

2) Elektrische veiligheid

- a) **De aansluitstekker van het elektrische gereedschap moet in het stopcontact passen. De stekker mag op geen enkele wijze worden gewijzigd. Gebruik geen adapterstekker samen met geaard elektrisch gereedschap.** Ongewijzigde stekkers en passende stopcontacten verminderen het risico op elektrische schok.
- b) **Let op dat u geen fysiek contact maakt met geaarde onderdelen zoals bijv. buizen, radiatoren, elektrische haarden, koelkasten.** Er bestaat een verhoogd risico op een elektrische schok als uw lichaam geaard is.
- c) **Houd elektrisch gereedschap uit de buurt van regen of vocht.** Het indringen van water in een elektrisch apparaat vergroot het risico op een elektrische schok.
- d) **Gebruik het netsnoer niet om het elektrische gereedschap te dragen, aan op te hangen of om de stekker uit het stopcontact te trekken. Houd het netsnoer uit de buurt van hitte, scherpe randen of bewegende delen.** Beschadigde of opgewikkelde snoeren verhogen het risico op een elektrische schok.
- e) **Als u met een elektrisch gereedschap in de open lucht werkt, gebruik dan alleen een verlengsnoer dat ook geschikt is voor gebruik buitenshuis.** De toepassing van een voor buitenshuis gebruik geschikt verlengsnoer vermindert het risico op een elektrische schok.
- f) **Als het gebruik van het elektrische gereedschap in een vochtige omgeving niet kan worden vermeden, gebruik dan een aardlekschakelaar.** Het gebruik van een aardlekschakelaar voorkomt het risico op een elektrische schok.

3) Veiligheid van personen

- a) **Wees altijd voorzichtig, let op waar u mee bezig bent en ga verstandig te werk bij werkzaamheden met elektrisch gereedschap. Maak geen gebruik van elektrisch gereedschap als u moe bent of onder invloed bent van drugs, alcohol of medicamenten.** Een moment van onachtzaamheid bij gebruik van het elektrische gereedschap kan leiden tot ernstig letsel.
- b) **Draag persoonlijke beschermingsmiddelen en ook altijd een veiligheidsbril.** Het dragen van persoonlijke beschermingsmiddelen zoals een stofmasker, antislip-veiligheidsschoenen, een veiligheidshelm of gehoorbescherming, al naar gelang het soort gereedschap en de toepassing ervan, verkleint het risico op verwondingen.

- c) **Vermijd ingebruikname zonder toezicht. Controleer of het elektrisch gereedschap is uitgeschakeld voordat u het op de stroomvoorziening en/of de accu aansluit, het gereedschap oppakt of draagt.** Als u tijdens het dragen van het elektrische gereedschap uw vinger op de schakelaar hebt of het reeds ingeschakelde elektrische apparaat op de stroomvoorziening aansluit, kan dit tot letsel en ongevallen leiden.
- d) **Verwijder instelgereedschap of de moersleutel, voordat u het elektrische gereedschap inschakelt.** Een gereedschap of sleutel dat/die zich in een draaiend onderdeel van het elektrische gereedschap bevindt, kan verwondingen veroorzaken.
- e) **Voorkom een onnatuurlijke lichaamshouding. Zorg voor een stabiele positie en zorg ervoor dat u altijd stabiel staat.** Daardoor kunt u het elektrische gereedschap in onverwachte situaties beter onder controle houden.
- f) **Draag geschikte kleding. Draag geen wijde kleding of sieraden. Houd haren en kleding uit de buurt van bewegende delen.** Loszittende kleding, sieraden of lange haren kunnen worden vastgegrepen door bewegende delen.
- g) **Als stofafzuig- en -opvanginrichtingen kunnen worden gemonteerd, moeten deze worden aangesloten en juist worden toegepast.** Het gebruik van een stofafzuiging kan gevaar door stof verminderen.
- h) **Voorkom een vals gevoel van zekerheid en houd u altijd aan de veiligheidsvoorschriften voor elektrische apparaten, ook als u ervaren bent met het elektrisch apparaat.** Achterloos handelen kan in een fractie van een seconde tot ernstige verwondingen leiden.

4) Gebruik en behandeling van het elektrische gereedschap

- a) **Zorg dat het elektrische gereedschap niet overbelast raakt. Gebruik voor de werkzaamheden het daarvoor bedoelde elektrische gereedschap.** Met het juiste elektrische apparaat werkt u beter en veiliger in het aangegeven vermogensbereik.
- b) **Gebruik geen elektrisch apparaat, waarvan de schakelaar defect is.** Een elektrisch gereedschap, dat niet meer in- of uitgeschakeld kan worden, is gevaarlijk en moet gerepareerd worden.
- c) **Trek de stekker uit het stopcontact en/of verwijder de uitneembare accu voordat u de apparaatinstellingen wijzigt, inzetstukken vervangt of het elektrische apparaat weglegt.** Deze voorzorgsmaatregel voorkomt dat het elektrische gereedschap per ongeluk wordt gestart.
- d) **Bewaar niet-gebruikte elektrische apparaten buiten bereik van kinderen. Laat het elektrisch apparaat niet gebruiken door personen die er niet mee vertrouwd zijn of deze aanwijzingen niet hebben gelezen.** Elektrische apparaten zijn gevaarlijk als ze door onervaren personen worden gebruikt.

- e) Voer zorgvuldig onderhoud uit aan elektrische apparaten en inzetstukken. Controleer of bewegende delen probleemloos functioneren en niet klemmen, of onderdelen gebroken of beschadigd zijn, waardoor de functie van het elektrische gereedschap wordt beïnvloed. Laat beschadigde onderdelen voor gebruik van het elektrische apparaat eerst repareren. Veel ongevallen ontstaan door slecht onderhouden elektrische apparaten.
- f) Houd snijgereedschap scherp en schoon. Zorgvuldig onderhouden snijgereedschap met scherpe snijranden klemt minder snel vast en is makkelijker te gebruiken.
- g) Gebruik elektrische apparaten, inzetstuk, inzetstukken enz. overeenkomstig deze aanwijzingen. Houd daarbij rekening met de omstandigheden waarin gewerkt wordt en de uit te voeren werkzaamheden. Het gebruik van elektrisch gereedschap voor andere toepassingen dan het voorgeschreven gebruik kan leiden tot gevaarlijke situaties.
- h) Houd grepen en greepoppervlakken droog, schoon en vrij van olie en vet. Als grepen en greepoppervlakken glad zijn, kan het elektrisch gereedschap in onvoorzien situaties niet veilig bediend en onder controle gehouden worden.

5) Gebruik en behandeling van het accugereedschap

- a) Laad de accu's alleen op met laders die door de fabrikant zijn aanbevolen. Een oplader die voor de ene accu geschikt is, hoeft nog niet geschikt te zijn voor andere accu's. In een dergelijk geval kan brand ontstaan.
- b) Gebruik alleen de hiervoor bedoelde accu's in de elektrische apparaten. Gebruik van andere accu's kan letsel veroorzaken en brandgevaar opleveren.
- c) Houd de niet gebruikte accu verwijderd van paperclips, munten, sleutels, spijkers, schroeven of andere kleine metalen voorwerpen die een overbrugging van de contacten kunnen veroorzaken. Een kortsluiting tussen de accucontacten kan tot schroeiplekken of brand leiden.
- d) Bij verkeerde toepassing kan vloeistof uit de accu uittreden. Vermijd contact met deze vloeistof. Spoel de vloeistof bij toevallig contact af met water. Als de vloeistof in de ogen terecht komt, moet u een arts consulteren. Uittredende accuvloeistof kan de huid irriteren of brandwonden veroorzaken.
- e) Gebruik geen beschadigde of gewijzigde accu. Beschadigde of gewijzigde accu's kunnen onvoorspelbaar gedrag vertonen en leiden tot vuur, explosie of gevaar voor letsel.
- f) Stel een accu niet bloot aan vuur of te hoge temperaturen. Vuur of temperaturen boven 130 °C kunnen een explosie veroorzaken.
- g) Neem alle aanwijzingen voor het opladen in acht en laad de accu of het accugereedschap nooit buiten het in de gebruikshandleiding aangegeven temperatuurbereik. Onjuist opladen of laden buiten het toegestane temperatuurbereik kan de accu verstoren en het brandgevaar verhogen.

6) Service

- a) Laat uw elektrisch gereedschap uitsluitend door gekwalificeerd deskundig personeel repareren met uitsluitend originele reserveonderdelen. Hiermee wordt de veiligheid van het elektrische gereedschap gewaarborgd.
- b) Voer nooit onderhoud aan beschadigde accu's uit. Al het onderhoud van accu's mag uitsluitend door de fabrikant of gevolmachtigde servicecentra worden uitgevoerd.

Veiligheidsvoorschriften voor alle zaagmachines

Zaagproces

GEVAAR

Kom met uw handen nooit in het zaaggebied en raak het zaagblad niet aan. Houdt met twee handen de extra greep of de motorebehuizing vast. Als beide handen de zaag vasthouden, kunnen de handen geen verwondingen oplopen door het zaagblad.

- a) Grijp nooit onder het werkstuk. De beschermkap kan onder het werkstuk geen bescherming tegen het zaagblad bieden.
- b) Pas de zaagdiepte op de dikte van het werkstuk aan. Er moet minder dan een volledige tandhoogte onder het werkstuk zichtbaar zijn.
- c) Houd het te zagen werkstuk nooit in de hand of boven een been vast. Beveilig het werkstuk aan de stabiele opname. Het is belangrijk om het werkstuk goed te bevestigen, om het gevaar van lichaamscontact, klemmen van het zaagblad of verlies van de controle te minimaliseren.
- d) Houd het elektrische apparaat aan de geïsoleerde greepoppervlakken vast indien u werkzaamheden uitvoert, waarbij het inzetstuk verborgen stroomleidingen of het netsnoer kan doorsnijden. Contact met een spanningsgeleidende leiding zet ook de metalen delen van het elektrisch gereedschap onder spanning en dit leidt tot elektrische schokken.
- e) Gebruik bij het snijden in de lengte altijd een aanslag of een rechte kantgeleiding. Dit verbetert de nauwkeurigheid van de snede en vermindert de mogelijkheid dat het zaagblad vastklemt.
- f) Gebruik altijd zaagbladen van het juiste formaat en met passende opnameboring (bijv. ruitvormig of rond). Zaagbladen, die niet bij de montagedelen van de zaag passen, lopen niet rond en leiden tot verlies van de controle.
- g) Gebruik nooit beschadigde of incorrecte zaagbladonderleggingen of -bouten. De zaagblad-onderleggingen en -schroeven zijn speciaal voor de zaag gemaakt, voor optimaal vermogen en bedrijfsveiligheid.

Aanvullende aanwijzingen

- a) Gebruik geen slijpschijven.
- b) Gebruik uitsluitend zaagbladen die geschikt zijn voor het te zagen materiaal.
- c) De zaagbladen moeten, als ze bedoeld zijn om hout of dergelijk materiaal te bewerken, voldoen aan EN 847-1.

- d) De zaag mag uitsluitend worden gebruikt voor het zagen van hout, kunststof en lichte materialen.
- e) Gebruik alleen zaagbladen waarvan de toerentalaan- duiding overeenkomt met of hoger is dan de opgege- ven snelheid van uw product.
- f) Gebruik uitsluitend zaagbladen met 165 mm diameter, overeenkomstig de opschriften op het zaagblad.
- g) Voorkom oververhitting van de zaagtanden.
- h) Voorkom bij het zagen van kunststof dat de kunststof smelt.
Gebruik voor het te verwerken materiaal de juiste zaagbladen. Vervang beschadigde of versleten zaag- bladen tijdig.
Stop de machine als het zaagblad oververhit raakt. Laat het zaagblad afkoelen voordat u verder werkt met het apparaat.
- i) **Pas de zaagdiepte op de dikte van het werkstuk aan.** Er moet minder dan een volledige tandhoogte onder het werkstuk zichtbaar zijn.
- j) Draag een stofmasker.
- k) Draag gehoorbescherming en een veiligheidsbril zo- lang u het apparaat gebruikt.

Overige veiligheidsvoorschriften voor alle zaagmachines

Terugslag - Oorzaken en overeenkomstige veiligheidsvoorschriften

- Een terugslag is de plotselinge reactie van een hak- kend, klemmend of incorrect uitgelijnd zaagblad, wat ertoe leidt dat een ongecontroleerde zaag wordt opge- told en zich vanuit het werkstuk in de richting van de operator beweegt.
- Als het zaagblad in de sluitende zaagsnede hakt of hierin komt vast te zitten, blokkeert het zaagblad en de motorkracht slaat de zaag in de richting van de operator terug.
- Als het zaagblad in de zaagsnede verdraait of zich in- correct uitlijnt, kunnen de tanden van het achterste zaagbladkant in het houtoppervlak blijven zitten, waar- door het zaagblad uit de zaagsnede springt en in de richting van de gebruiker schiet.

Een terugslag is het gevolg van incorrect gebruik van de zaag. Dit kan door geschikte voorzorgsmaatregelen, zo- als hierna zijn beschreven, worden voorkomen.

- a) **Houd de zaag met beide handen vast en breng uw armen in een positie, waarin u terugslagkrachten kunt opvangen.** Ga altijd aan de zijkant van het zaagblad staan, breng het zaagblad nooit in lijn met het lichaam. Bij een terugslag kan de cirkelzaag naar achteren springen, maar de gebruiker kan de te- rugslagkrachten beheersen, als de geschikte maat- regelen zijn genomen.
- b) **Indien het zaagblad vastzit of bij onderbrekingen van de werkzaamheden, moet u de zaag uitscha- kelen en houdt u de zaag in het materiaal stil, tot- dat het zaagblad tot stilstand is gekomen.** Probeer nooit om de zaag uit het werkstuk te verwijderen of deze naar achteren te trekken, zo lang het zaag- blad zich beweegt, anders kan er een terugslag plaatsvinden. Bepaal de oorzaak voor het vastzitten van het zaagblad en los dit probleem op.

- c) **Als u een zaag, die in het werkstuk steekt, weer wilt starten, centreert u het zaagblad in de zaags- nede en controleert u of de zaagtanden niet in het werkstuk vastzitten.** Als het zaagblad vastzit, kan deze zich uit het werkstuk bewegen of een terugslag veroorzaken als de zaag opnieuw wordt gestart.
- d) **Ondersteun grote platen om het risico op een te- rugslag door een ingeklemd zaagblad te vermin- deren.** Grote platen kunnen onder het eigen gewicht doorbuigen. De platen moeten aan beide zijden van de schijf worden ondersteund, zowel in de buurt van de zaagsnede, alsook aan de zijkanten.
- e) **Gebruik geen stompe of beschadigde zaagbladen.** Zaagbladen met stompe of incorrect uitgelijnde tan- den veroorzaken door een te nauwe zaagsnede een verhoogde wrijving, klemmen van het zaagblad en te- rugslag.
- f) **Trek voor het zagen de snijdiepte- en snijhoekin- stellingen aan.** Als u tijdens het zagen de instellingen wilt wijzigen, kan het zaagblad vast komen te zitten en kan er een terugslag optreden.
- g) **Wees vooral voorzichtig bij het zagen in bestaan- de wanden of andere gebieden met slecht zicht.** Het invallende zaagblad kan bij het zagen in verborg- gen objecten vast komen te zitten en een terugslag veroorzaken.

Functie van de onderste beschermkap

- a) **Controleer voor elk gebruik of de onderste be- schermkap probleemloos sluit. Gebruik de zaag niet als de onderste beschermkap niet vrij kan be- wegen en niet snel gesloten kan worden. Klem en bind de onderste beschermkap nooit in geopende positie vast.** Als de zaag onverwacht op de grond valt, kan de onderste beschermkap verbogen raken. Open de beschermkap met de terugtrekhandel en controleer of deze vrij bewegen kan worden en bij alle snijhoeken en -dieptes het zaagblad of andere delen niet aanraakt.
- b) **Controleer de werking van de veer voor de onder- ste beschermkap. Laat de zaag voor gebruik onderhouden als de beschermkap en veer niet opti- maal werken.** Beschadigde delen, kleverige afzettin- gen of aanhechtingen van spaanders kunnen ervoor zorgen dat de onderste beschermkap langzamer werkt.
- c) **Open de onderste beschermkap met de hand al- leen bij bijzondere zaagsneden, bijv. inval- en hoekzaagsneden^{*)}.** Open de onderste bescherm- kap met de terugtrekhandel en laat deze los zodra het zaagblad in het werkstuk komt. De onderste be- schermkap moet automatisch werken bij alle andere zaagwerkzaamheden.
- d) **Leg het zaagblad nooit op de werkbank of de vloer, zonder dat de beschermkap het zaagblad bedekt.** Een onbeschermd, nalopend zaagblad be- weegt de zaag tegen de snijrichting en zaagt wat er in de weg ligt. Neem de nalooptijd van het zaagblad in acht.

Veiligheidsvoorschriften voor de behandeling van zaagbladen

- Vermijd het ongecontroleerd loslaten van het zaagag- gregaat in de onderste eindpositie.

- Gebruik geen beschadigde of vervormde zaagbladen.
- Gebruik geen zaagbladen met barsten of scheuren. Gooi zaagbladen met barsten weg. Reparatie is niet toegestaan.
- Gebruik geen zaagbladen die van sneldraaistaal zijn vervaardigd.
- Controleer de staat van de zaagbladen voordat u de zaag gebruikt.
- Gebruik uitsluitend zaagbladen die geschikt zijn voor het te zagen materiaal.
- Gebruik uitsluitend de door de fabrikant aanbevolen zaagbladen.
De zaagbladen moeten, als ze bedoeld zijn om hout of dergelijk materiaal te bewerken, voldoen aan EN 847-1.
- Gebruik alleen zaagbladen waarvan het maximaal toegestane toerental is niet lager is dan het maximale spilloerental van de zaag en die geschikt zijn voor het te bewerken materiaal.
- Let op de draairichting van het zaagblad.
- Gebruik zaagbladen alleen dan, als u ook weet hoe u ermee om moet gaan.
- Houd rekening met het maximale toerental. Het maximale toerental dat op het zaagblad staat vermeld, mag niet worden overschreden. Houd u, indien aangegeven, aan het toerentalbereik.
- De klemoppervlakken moeten van vuil, vet, olie en water worden ontdaan.
- Gebruik geen losse pasringen of -bussen om de boring van zaagbladen te verkleinen.
- Zorg ervoor dat de bevestigde pasringen voor de boring van het zaagblad dezelfde diameter hebben en dat ze minimaal 1/3 van de snijdiameter hebben.
- Zorg, dat bevestigde pasringen evenwijdig staan aan elkaar.
- Wees voorzichtig bij het hanteren van de zaagbladen. Bewaar ze liefst in de originele verpakking of in speciale houders. Draag veiligheidshandschoenen om de grip te vergroten en de kans op persoonlijk letsel nog verder terug te dringen.
- Controleer vóór gebruik of het toegepaste zaagblad aan de technische eisen van deze zaag voldoet en of het op de juiste wijze bevestigd is.
- Gebruik het meegeleverde zaagblad alleen voor het zagen van hout en nooit voor het bewerken van metalen.
- Gebruik alleen een zaagblad met een diameter die op de zaag staat aangegeven.
- Gebruik extra werkstuksteunen als dit nodig is voor de stabiliteit van het werkstuk.
- De verlengstukken van de werkstuksteun moeten tijdens de werkzaamheden altijd bevestigd en gebruikt worden.
- Vervang een versleten tafelinzetstuk!
- Voorkom oververhitting van de zaagtanden.

- Voorkom bij het zagen van kunststof dat de kunststof smelt.
Gebruik voor het te verwerken materiaal de juiste zaagbladen. Vervang beschadigde of versleten zaagbladen tijdig.
Stop de machine als het zaagblad oververhit raakt. Laat het zaagblad afkoelen voordat u verder werkt met het apparaat.
- Gebruik alleen zaagbladen, die met een gelijk of hoger toerental zijn aangeduid dan op het elektrisch gereedschap aangegeven toerental.
- Zorg altijd voor een stabiele positie en borging van de zaag.

5.1 Laserstraling



Let op: Laserstraling
Niet in de laserstraal kijken
Laserklasse 2



Bescherm uzelf en uw omgeving door het nemen van de juiste voorzorgsmaatregelen ten behoeve van ongevalpreventie!

- Niet direct in de laserstraal kijken zonder oogbescherming.
- Nooit direct in de straalbundel kijken.
- Richt de laserstraal nooit op reflecterende oppervlakken en personen of dieren. Ook een laserstraal met een laag vermogen kan oogletsel veroorzaken.

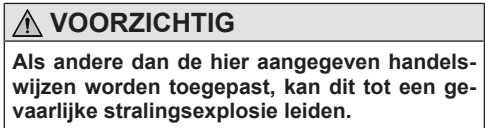

- Lasermodule nooit openen. Dit kan tot onverwachte blootstelling aan straling leiden.
- Als u het product langere tijd niet gebruikt, moet u de accu's verwijderen.
- De laser mag niet door laser van een ander type worden vervangen.
- Reparaties aan de laser mogen uitsluitend door de fabrikant van de laser of een bevoegde dealer worden uitgevoerd.

5.2 Veiligheidsvoorschriften voor de omgang met accu's

- Zorg er altijd voor dat de accu's met de juiste polariteit (+ en -) worden geplaatst, zoals aangegeven op de accu.
- Voorkom dat de accu's worden kortgesloten.
- Niet-oplaadbare accu's mag u niet opladen.
- Voorkom dat de accu te veel wordt ontladen!
- Combineer geen oude en nieuwe accu's of accu's van verschillende typen of fabrikanten! Vervang de set accu's gelijktijdig.

- Verwijder lege accu's direct uit het apparaat en voer ze op de juiste wijze af! Gooi accu's niet bij het huishoudelijk afval. Defecte of verbruikte accu's moeten overeenkomstig richtlijn 2006/66/EC worden gerecycled. Lever accu's en/of het apparaat in bij de hiertoe bestemde afvalverwerkingsstations. U kunt bij uw gemeente of plaatselijke overheidsinstantie informatie krijgen over afvalverwijdering.
- Accu's niet verwarmen!
- Niet rechtstreeks op accu's solderen of lassen!
- Accu's niet uit elkaar nemen!
- Accu's niet vervormen!
- Accu's niet in open vuur werpen!
- Bewaar accu's buiten het bereik van kinderen.
- Voorkom dat kinderen zonder toezicht de accu's kunnen vervangen!
- Bewaar accu's niet in de buurt van open vuur, kachels of andere warmtebronnen. Plaats de accu niet in direct zonlicht en gebruik of bewaar ze niet bij warm weer in de auto.
- Bewaar ongebruikte accu's in hun originele verpakking en uit de buurt van metalen voorwerpen. Voorkom dat uitgekapte accu's worden gemengd of bij elkaar worden gelegd!
Dit kan kortsluiting van de accu veroorzaken en beschadiging, brandwonden of zelfs brandgevaar tot gevolg hebben.
- Verwijder de accu's uit het apparaat wanneer ze langere tijd niet wordt gebruikt, tenzij het gaat om noodgevallen!
- Raak lekkende accu's NOOIT aan zonder adequate beschermingsuitrusting. Indien de gelekte vloeistof in aanraking komt met de huid, moet dat gebied van de huid onmiddellijk onder stromend water worden afgespoeld. Voorkom in ieder geval dat de vloeistof in aanraking komt met de ogen en de mond. Neem in dat geval onmiddellijk contact op met een arts.
- Reinig de accupolen en de contactpunten in het apparaat voordat u de accu's plaatst.

Veilig werken

Gereedschap mag uitsluitend door opgeleide en ervaren personen die het werken met gereedschap beheersen, worden gebruikt.

- Het maximale toerental dat op het gereedschap staat vermeld, mag niet worden overschreden. Indien aangegeven, moet het toerentalbereik in acht worden genomen.
 - Cirkelzaagbladen met gescheurde elementen, moeten worden weggegooid (reparatie is niet toegestaan).
 - Gereedschap met zichtbare scheuren mogen niet worden gebruikt.
 - Gereedschap moet regelmatig worden gereinigd.
 - Gereedschapsdelen van lichte metaallegeringen, bijv. hars, mogen alleen worden gereinigd met oplosmiddelen die de mechanische eigenschappen van deze materialen niet aantasten.
1. Gereedschappen en gereedschapselementen moeten zo worden vastgezet dat ze tijdens het gebruik niet los kunnen raken.

2. Het verlengen van de sleutel of het aandraaien met behulp van hamerslagen is niet toegestaan.
3. De spanvlakken moeten vrij zijn van vuil, vet, olie en water.
4. Reserveonderdelen moeten voldoen aan de specificaties voor originele onderdelen die door de fabrikant zijn geleverd.
5. Onderhoudswerkzaamheden en wijzigingen aan cirkelzaagbladen mogen alleen worden uitgevoerd door een deskundige, d.w.z. een persoon met een gespecialiseerde opleiding en ervaring, die bekend is met de constructie- en ontwerpvereisten en die vertrouwd is met de vereiste veiligheidsniveaus.

Restrisico's

Het product is vervaardigd volgens de stand van de techniek en de erkende veiligheidstechnische regels. Toch kan tijdens de werkzaamheden sprake zijn van enkele restrisico's.

- Beschadiging van het gehoor, als de voorgeschreven gehoorbescherming niet wordt gedragen.
- Restrisico's kunnen worden geminimaliseerd als de "veiligheidsvoorschriften" en het "gebruik conform de voorschriften" alsook de bedieningshandleiding worden opgevolgd.
- Gebruik het product zoals in deze gebruikshandleiding wordt aanbevolen. U verkrijgt dan optimale prestaties met uw product.
- Bovendien kunnen er ondanks alle getroffen voorzieningen verborgen restrisico's bestaan.

WAARSCHUWING

Dit elektrisch apparaat genereert een elektromagnetisch veld als het is ingeschakeld. Dit veld kan onder bepaalde omstandigheden interfereren met actieve of passieve medische implantaten. Om het risico op ernstig of dodelijk letsel te beperken, raden we personen met medische implantaten aan om hun arts en de fabrikant van het medische implantaat te raadplegen voordat het elektrische apparaat wordt gebruikt.

LET OP

Het product maakt deel uit van de 20V IXES serie en mag alleen met accu's uit deze serie worden gebruikt. Accu's mogen alleen met opladers uit deze serie worden opgeladen. Let hierbij op de specificaties van de fabrikant.

WAARSCHUWING

Neem de veiligheidsvoorschriften en aanwijzingen voor het opladen en het juiste gebruik in acht zoals in de gebruikshandleiding van uw accu en oplader van de 20V IXES serie aangegeven. Een gedetailleerde beschrijving voor het laadproces en overige informatie vindt u in deze afzonderlijke bediening.

6 Technische gegevens

Accu handcirkelzaag	C-HCS165-X
Motorspanning	20 V 
Stationair toerental n_0	4300 min ⁻¹
Gewicht (zonder accu)	2,7 kg
Max. zaagdiepte	
bij 90°	ca. 53 mm
bij 45°	ca. 39 mm
Laser	
Laserklasse	2
Aslengte laser A	650 mm
Vermogen laser P max	< 1 mW
Accu	
Batterijtype	2xLR44
Zaagblad	
Afmetingen	Ø165 mm x Ø20 mm
Tanddikte/zaagdikte	1,8 mm
Grootte van de boring	Ø20 mm
Aantal tanden	24 tanden

Technische wijzigingen voorbehouden!

Geluid en trilling

WAARSCHUWING

Lawaai kan ernstige gezondheidsklachten tot gevolg hebben. Als het geluid van de machine hoger is dan 85 dB, draag dan geschikte gehoorbescherming voor u en personen in de omgeving.

De geluids- en trillingswaarden zijn bepaald volgens EN 62841-1.

Geluidswaarden

Geluidsdruk L_{pA}	84,1 dB
Meetnauwkeurigheid K_{pA}	3 dB
Geluidsvermogen L_{wA}	92,1 dB
Meetonzekerheid K_{wA}	3 dB

Trillingseigenschappen

Trilling a_h zagen in hout	
Handgreep	4,200 m/s ²
Meetnauwkeurigheid K	1,5 m/s ²
Extra handgreep	3,768 m/s ²
Meetnauwkeurigheid K	1,5 m/s ²

De aangegeven totale trillingswaarde en de aangegeven geluidsemissiewaarde zijn gemeten volgens een standaardtestmethode en kunnen worden gebruikt om elektrische apparaten met elkaar te vergelijken.

De aangegeven geluidsemissiewaarden en de aangegeven totale trillingswaarde kunnen ook worden gebruikt als voorlopige indicatie van de belasting.

WAARSCHUWING

De geluidsemissies en de trillingsemissiewaarde kunnen van de opgegeven waarde afwijken wanneer de machine daadwerkelijk wordt gebruikt. Dit is afhankelijk van de wijze waarop het elektrische apparaat wordt gebruikt en de aard van het werkstuk dat wordt bewerkt.

Probeer om de belasting zo gering mogelijk te houden. Zo kan bijvoorbeeld de werktijd worden beperkt. Hierbij moeten alle aspecten van de bedrijfscyclus in aanmerking worden genomen (zoals de tijd dat de machine uitgeschakeld is en de tijd dat deze ingeschakeld is, maar onbelast draait).

7 Uitpakken

WAARSCHUWING

Het product en de verpakkingsmaterialen zijn geen kinderspeelgoed!

Kinderen mogen niet met plastic zakken, folies en kleine onderdelen spelen! Er bestaat gevaar voor inslikken en verstikkingsgevaar!

- Open de verpakking en haal het product er voorzichtig uit.
- Verwijder het verpakkingsmateriaal evenals de verpakkings- en transportbeveiligingen (indien voorhanden).
- Controleer of de inhoud van de levering volledig is.
- Controleer het product en de hulpstukken op transportschade. Meld eventuele schade direct bij het transportbedrijf dat het product heeft bezorgd. Reclamaties op een later tijdstip worden niet erkend.
- Bewaar de verpakking indien mogelijk tot na het verstrijken van de garantietijd.
- Maak u voor aanvang van de werkzaamheden bekend met het product aan de hand van de gebruikshandleiding.
- Gebruik bij accessoires alsook slijtage- en reserveonderdelen uitsluitend originele onderdelen. Reserveonderdelen zijn verkrijgbaar bij de leverancier.
- Geef bij bestellingen onze artikelnummers alsook type en bouwjaar van het product aan.

8 Voor de degebruikname

WAARSCHUWING

Gevaar voor letsel!

Neem de accu voor alle werkzaamheden aan het elektrische gereedschap (bijv. onderhoud, werktuigwissel etc.) alsook bij het transport en het bewaren uit het elektrische gereedschap. Bij onvoorzien indrukken van de aan/uit-schakelaar bestaat gevaar voor letsel.

8.1 Zaagblad monteren/vervangen (afb. 3)

WAARSCHUWING

Inzetstukken kunnen scherp zijn en tijdens het gebruik heet worden. Draag altijd veiligheidshandschoenen, als u met inzetgereedschap werkt.

VOORZICHTIG

Houd uw handen uit de buurt van het inzetgereedschap, wanneer het product in bedrijf is.

LET OP

Het zaagblad is niet voorge monteerd!

1. Stel op de schaalverdeling een zaagdiepte van (27) 0 mm in en borg deze met de hendel (25), zie 9.3.

8.1.1 Zaagblad monteren

VOORZICHTIG

De draairichting die op het zaagblad is aangegeven, moet overeenkomen met de draairichting die op de vaste beschermkap is aangegeven.

WAARSCHUWING

Zorg ervoor dat het zaagblad geschikt is voor het toerental van het gereedschap.

1. Zwenk de beschermkap (17) met de terugtrekhandel (19) terug en plaats het zaagblad (13) van onderen in de vaste beschermkap (20) op de spindel.
2. Plaats de flens (14) op het zaagblad (13).
3. Druk de spindelborging (24) in en bevestig het zaagblad (13) met de onderlegging (15) en de inbusbout (16). Gebruik de inbusleutel (26).

8.1.2 Zaagblad demonteren

1. Zwenk de beschermkap (17) met de terugtrekhandel (19) terug en zet het product op een recht oppervlak neer.
2. De spindelborging (24) indrukken en ingedrukt houden.
3. Maak de inbusbout (16) met onderlegging (15) los met de inbusleutel (26).
4. Neem de inbusbout (16) met onderlegging (15) en de flens (14) weg.
5. Til het product op en houd de beschermkap (17) terug en neem het zaagblad (13) voorzichtig van onderaf weg uit de vaste beschermkap (20).

8.2 Accu (30) in de accu-houder (23) plaatsen/verwijderen (afb. 2)

Accu plaatsen

1. Schuif de accu (30) in de accu-houder (23). De accu (30) klikt hoorbaar vast.

Accu uitnemen

1. Druk op de ontgrendelingsknop (31) van de accu (30) en trek de deze uit de accuhouder (23).

8.3 Afzuigtussenstuk (22) monteren (afb. 7)

Aanwijzingen:

U kunt de afzuigslang van een stofzuiger eventueel direct op het afzuigtussenstuk en zonder reduceerstuk op het product aansluiten.

Bij het werken met materialen die gevaarlijke stof voor de gezondheid genereren, moet het product worden aangesloten op een geschikte, geteste afzuiginrichting van stofklasse M.

1. Breng het afzuigtussenstuk (22) op de spaanafvoer (21) aan.
2. Borg het afzuigtussenstuk (22) met een kruiskop-schroef (22b), veerring (22c) en een volgving (22d).
3. Sluit een geschikte stof- en spaanafzuiging op het afzuigtussenstuk (22) aan.
Naar keuze, afhankelijk van de diameter van de stof- en spaanafzuiging kunt u eventueel het reduceerstuk (22a) gebruiken.

8.4 Parallelaanslag (29) monteren (afb. 4)

1. Draai de vleugelschroef (11) voor de parallelaanslaghouder (12) los en plaats de parallelaanslag (29) in de parallelaanslaghouder (12).
2. Stel aan de hand van de schaalverdeling (28) op de parallelaanslag (29) en de uitsparing in de grondplaat (18) de gewenste zaagbreedte in.
3. Trek de vleugelschroef (11) van de parallelaanslaghouder (12) aan.

8.5 Laser

Opmerking:

De knoopcelbatterijen zijn geborgd met een "plaatje". Verwijder het "plaatje" voordat u het product gaat gebruiken, door deze er uit te trekken.

8.5.1 Knoopcel-batterijen vervangen (afb. 1)

1. Schakel de laser (7) uit zoals beschreven onder 9.4.
2. Open de batterijdeksel (6) door de bout op het batterijdeksel (6) te demonteren.
3. Neem de batterijdeksel (6) weg.
4. Verwijder de knoopcelbatterijen en plaats twee nieuwe.
5. Sluit het batterijdeksel (6) en monteer de bout.

9 Bediening

De accu handcirkelzaag beschikt over een overbelastingsbeveiliging, een spindelvergrendeling, een laser en een LED-werklamp.

De werking van de bedieningsonderdelen vindt u in de volgende beschrijving.

⚠ WAARSCHUWING**Gevaar voor letsel!**

Neem de accu voor alle werkzaamheden aan het elektrische gereedschap (bijv. onderhoud, werktuigwissel etc.) alsook bij het transport en het bewaren uit het elektrische gereedschap. Bij onvoorziën indrukken van de aan/uit-schakelaar bestaat gevaar voor letsel.

LET OP

Let op dat de omgevingstemperatuur, tijdens de werkzaamheden niet hoger is dan 50 °C en niet lager is dan -20 °C.

LET OP

Het product maakt deel uit van de 20V IXES serie en mag alleen met accu's uit deze serie worden gebruikt. Accu's mogen alleen met opladers uit deze serie worden opgeladen. Let hierbij op de specificaties van de fabrikant.

9.1 Werking van de beschermkap (17) (afb. 1)

1. Trek de terugtrekhandel (19) van de beschermkap (17) tot aan de aanslag.

Opmerking:

De beschermkap mag niet vastlopen en moet automatisch terugkeren naar zijn oorspronkelijke positie wanneer de terugtrekhandel wordt losgelaten.

Opmerking:

Als de functie defect is, gebruik het product dan niet en neem contact op met ons Servicecentrum.

9.2 Zaaghoek instellen (afb. 5)**Opmerking:**

Houd het product tijdens het gebruik stevig met beide handen vast voor een betere controle over het product.

U kunt de zaaghoek met de schaalverdeling zaaghoek (9) bepalen.

1. Draai de vleugelschroef (10) van de zaaghoekvoorkeuze los.
2. Stel de gewenste hoek in met de schaalverdeling zaaghoek (9).
3. Zet de vleugelschroef (10) weer vast.

9.3 Zaagdiepte instellen (afb. 6)**Opmerking:**

Voor een zuivere snede kiest u een snijdiepte die ongeveer 3 mm groter is dan de materiaaldikte.

1. Maak de hendel los (25).
2. Stel de gewenste zaagdiepte in met de schaalverdeling zaagdiepte (27).
3. Zet de hendel (25) weer vast.

9.4 Laser (7) in-/uitschakelen (afb. 1)**Inschakelen**

1. Voor het inschakelen van de laser (7) drukt u de aan/uit-schakelaar (5) in de positie "I".

Uitschakelen

1. Voor het uitschakelen drukt u de aan/uit-schakelaar (5) in positie "0".

9.5 Aan/uit-schakelaar (2) (afb. 1)**LET OP**

Controleer het geplaatste gereedschap voor gebruik of alle bevestigingsdelen juist zijn aangebracht.

Inschakelen

1. Druk de inschakelblokkering (3) naar rechts of links op de handgreep (1).
2. Voor het inschakelen van het product, drukt u de aan/uit-schakelaar (2) in.

Opmerking:

Zodra het product is opgestart, kunt u de inschakelvergrendeling weer loslaten.

Uitschakelen

1. Voor het uitschakelen laat u de aan/uit-schakelaar (2) los. Als de inschakelblokkering (3) zich in de middelste positie bevindt, is het product tegen inschakelen geborgd.

9.5.1 LED-werklamp (8) (afb. 1)

Dit product is voorzien van een LED-werklamp om het directe werkbereik te verlichten en de zichtbaarheid in slecht verlichte omgevingen te verbeteren.

⚠ VOORZICHTIG

Kijk niet direct in de LED-werklamp of de lichtbron.

1. De LED-werklamp (8) brandt automatisch, zodra het product is ingeschakeld.

9.6 Uitschakeling bij overbelasting

Bij overbelasting van de motor schakelt deze vanzelf uit. Na een afkoeltijd (deze tijd is verschillend) kan de motor weer worden ingeschakeld.

9.7 Zagen met een rechte hoek (afb. 1)

1. Houd het product met beide handen vast, een hand op de handgreep (1) en de tweede op de extra handgreep (4).
2. Schakel het product in zoals bij 9.5 beschreven.
3. Plaats het product met het voorste deel van de grondplaat (18) op het werkstuk.
4. Zaag met gematigde druk naar voren – nooit achterwaarts.

9.8 Versteksnode tot 45°, (afb. 1)

1. Stel de gewenste zaaghoek zoals in 9.2 beschreven.
2. Houd het product met beide handen vast, een hand op de handgreep (1) en de tweede op de extra handgreep (4).
3. Schakel het product in zoals bij 9.5 beschreven.
4. Plaats het product met het voorste deel van de grondplaat (18) op het werkstuk.
5. Zaag met gematigde druk naar voren – nooit achterwaarts.

Opmerking:

Het zijdelings verschuiven tijdens een snede kan tot het vastklemmen van het zaagblad en daarmee tot terugslag leiden.

10 Reiniging en onderhoud

⚠ WAARSCHUWING

Laat reparatie- en onderhoudswerkzaamheden, die niet in deze gebruikshandleiding beschreven staan, uitvoeren door een gespecialiseerde werkplaats. Gebruik uitsluitend originele reserveonderdelen.

Er bestaat gevaar voor ongevallen! Voer onderhouds- en reinigingswerkzaamheden doorgaans uit met een verwijderde accu. Er bestaat gevaar voor verwonding! Laat het product altijd afkoelen voordat onderhouds- of reinigingswerkzaamheden worden uitgevoerd. Elementen van de motor zijn heet. Er bestaat gevaar voor letsel en brandwonden!

Het product kan onverwacht starten en kan daardoor verwondingen veroorzaken.

- Verwijder de accu.
- Laat het product afkoelen.
- Verwijder het inzetstuk.

10.1 Reiniging

1. Zorg dat de veiligheidsinrichtingen, de ventilatiesleuven en de motorbehuizing zo stof- en vuilvrij mogelijk zijn. Wrijf het product met een schone doek af en blaas deze met perslucht bij lage druk uit. Wij adviseren u, om het product direct na elk gebruik te reinigen.
2. Ventilatieopeningen moeten altijd vrij zijn.
3. Gebruik geen reinigingsmiddelen of oplosmiddelen; deze kunnen de kunststofonderdelen van het product aantasten. Zorg ervoor dat er geen water in het product kan komen.
4. Het product moet altijd schoon, droog en vrij van olie of smeervet zijn. Verwijder alle stof na elk gebruik en voor het bewaren.
5. Reinig de zaagbladhouder evt. met een kwast of door uit te blazen met perslucht.
6. Veeg het evt. vuil op de lens met een droge doek weg. Let er goed op dat er geen krassen op de LED-lamp komen, anders neemt de lichtintensiteit af.

10.2 Onderhoud

1. Controleer het zaagblad voor elk gebruik op zichtbare gebreken en vervang een stomp, verbogen of anderszins beschadigd zaagblad.

11 Opslag

Vorbereiding voor de opslag

1. Verwijder de accu.
2. Reinig en controleer het product op schade.

Bewaar het product en de bijbehorende accessoires op een donkere, droge en vorstvrije en voor kinderen ontoegankelijke plaats.

De optimale bewaar temperatuur ligt tussen 5 °C en 30 °C. Bewaar het product in de originele verpakking. Dek het product af om het te beschermen tegen stof of vocht. Bewaar de gebruikshandleiding bij het product.

12 Reparatie & bestellen van reserveonderdelen

Let op dat bij dit product de volgende delen onderhevig zijn aan gebruiksmatige of natuurlijke slijtage, resp. de volgende delen als verbruiksmateriaal wordt gebruikt.

LET OP

Conform de wetgeving voor productgaranties wordt er geen garantie geboden voor schade die ontstaan is door incorrecte reparaties of door het niet gebruiken van originele reserveonderdelen.

Neem contact op met een servicecentrum of een erkende specialist. Overeenkomstig geldt dit ook voor accessoires.

Reserveonderdelen en accessoires zijn verkrijgbaar bij zijn servicecentrum. Scan hiertoe de QR-code op de titelpagina.

12.1 Bestelling van reserveonderdelen

Bij het bestellen van reserveonderdelen moeten de volgende gegevens worden vermeld:

- Modelaanduiding
- Artikelnummer
- Gegevens op het typeplaatje

Reserveonderdelen/accessoires

Accu SBP2.0 Artikelnr.:	7909201708
Accu SBP4.0 Artikelnr.:	7909201709
Oplader SBC2.4A Artikelnr.:	7909201710
Oplader SBC4.5A Artikelnr.:	7909201711
Oplader SDBC2.4A Artikelnr.:	7909201712
Oplader SDBC4.5A Artikelnr.:	7909201713
StarterKit SBSK2.0 Artikelnr.:	7909201720
StarterKit SBSK4.0 Artikelnr.:	7909201721

13 Afvalverwerking en hergebruik

Aanwijzingen op de verpakking



De verpakingsmaterialen zijn recyclebaar. Verpakkingen milieuvriendelijk afvoeren.

Aanwijzingen betreffende de wetgeving Afgedankte elektrische en elektronische apparatuur (AEEA)



Afgedankte elektrische en elektronische apparatuur behoort niet bij het huishoudelijke afval, maar moeten worden ingezameld resp. gescheiden worden afgevoerd!

- Oude batterijen of accu's die niet vast in het afgedankte apparaat zijn geïntegreerd, moeten vóór het afvoeren op niet-destructieve wijze worden verwijderd! Het afvoeren hiervan is geregeld in de wetgeving inzake batterijen.
- Eigenaars resp. gebruikers van elektrische en elektronische apparaten zijn wettelijk verplicht om na gebruik de batterijen en accu's in te leveren.
- De eindgebruiker is verantwoordelijk voor het wissen van persoonsgerelateerde gegevens op het af te voeren afgedankte apparaat!
- Het symbool van de doorgekruiste vuilnisbak betekent dat afgedankte elektrische en elektronische apparatuur niet bij het huishoudelijk afval mag worden gegooid.
- Afgedankte elektrische en elektronische apparatuur kunnen bij de volgende punten kosteloos worden ingeleverd:
 - Openbare afvalverwijderings- of inzamelpunten (bijv. gemeentewerven)
 - Verkooppunten van elektrische apparaten (stationair en online), voor zover dealers verplicht zijn ze terug te nemen of dit vrijwillig aanbieden.
 - Tot drie afgedankte elektronische apparaten per apparaattype, met een randlengte van niet meer dan 25 centimeter, kunnen gratis naar de fabrikant worden teruggebracht zonder eerst een nieuw apparaat van de fabrikant te hoeven kopen, of naar een ander erkend verzamelpunt in je omgeving worden gebracht.
 - Voor verdere aanvullende terugnamevoorwaarden van de fabrikanten en distributeurs verzoeken wij u contact op te nemen met de betreffende klantenservice.
- Bij levering van een nieuw elektrisch apparaat door de fabrikant aan een particulier huishouden, kan de fabrikant op verzoek van de eindgebruiker zorgen voor het kosteloos afhalen van het afgedankte elektrische apparaat. Neem hiertoe contact op met de klantenservice van de fabrikant.
- Deze uitspraken zijn alleen geldig voor apparaten die in de landen van de Europese Unie worden geïnstalleerd en verkocht en die onder de Europese Richtlijn 2012/19/EU vallen. In landen buiten de Europese Unie kunnen andere voorschriften gelden voor het afvoeren van afgedankte elektrische en elektronische apparatuur.

Aanwijzingen voor de lithium-ion accu's

Accu voor het afvoeren van het apparaat demonteren!

- Gooi de accu niet bij het huishoudelijk afval, in open vuur (explosiegevaar) of in water. Beschadigde accu's kunnen het milieu en uw gezondheid schaden, als er giftige dampen of vloeistoffen gaan lekken.
- Defecte of verbruikte accu's moeten overeenkomstig richtlijn 2006/66/EG worden gerecycled.

- Lever het apparaat en de oplader in bij een afvalwerkingsstation. De gebruikte kunststof- en metalen onderdelen kunnen per type gescheiden worden en zo worden gerecycled.
- Voer accu's in ontladen toestand af. Wij adviseren de polen af te plakken met tape om ze te beschermen tegen kortsluiting. Open de accu niet.
- Gooi uw accu's weg volgens de lokale voorschriften. Lever accu's in bij een afvalwerkingsstation voor verbruikte accu's, waar ze milieuvriendelijk kunnen worden gerecycled. Neem hiertoe contact op met het plaatselijke afvalwerkingsstation.

Aanwijzingen voor de wetgeving op batterijen (het Duitse BattG)



Oude batterijen en accu's behoren niet bij het huishoudelijke afval, maar moeten worden ingezameld resp. gescheiden worden afgevoerd!

- Voor het veilig verwijderen van batterijen of accu's uit het elektrische apparaat en voor informatie over het type resp. het chemische systeem dient u de overige gegevens in de bedienings- en montagehandleiding in acht te nemen.
- Eigenaars resp. gebruikers van batterijen en accu's zijn wettelijk verplicht om na gebruik de batterijen en accu's in te leveren. Het inleveren beperkt zich tot teruggave van huishoudelijke hoeveelheden.
- Oude batterijen kunnen schadelijke stoffen of zware metalen bevatten die schadelijk kunnen zijn voor het milieu en de gezondheid. Het recyclen van oude batterijen en het gebruik van de hierin opgenomen resources levert u een bijdrage om deze twee belangrijke goederen te beschermen.
- Het symbool van de doorgekruiste vuilnisbak betekent dat afgedankte batterijen en accu's niet bij het huishoudelijk afval mag worden gegooid.
- Als er onder het vuilnisbaksymbool ook de tekens Hg, Cd of Pb staan, betekent dit het volgende:
 - Hg: Accu bevat meer dan 0,0005% kwikzilver
 - Cd: Accu bevat meer dan 0,002% cadmium
 - Pb: Accu bevat meer dan 0,004% lood
- Accu's en batterijen kunnen bij de volgende punten kosteloos worden ingeleverd:
 - Openbare afvalverwijderings- of inzamelpunten (bijv. gemeentewerven)
 - Verkooppunten van batterijen en accu's
 - Verzamelpunten van het gezamenlijke inzamelstelsel voor oude batterijen van een apparaat
 - Verzamelpunten van de fabrikant (indien geen deelnemer van het gezamenlijke inzamelstelsel)
- Deze uitspraken zijn alleen geldig voor accu's en batterijen die in de landen van de Europese Unie worden verkocht en die onder de Europese Richtlijn 2006/66/EG vallen. In landen buiten de Europese Unie kunnen andere voorschriften gelden voor het afvoeren van accu's en batterijen.

14 Verhelpen van storingen

Storing	Mogelijke oorzaak	Oplossing
Het product kan niet worden gestart.	Het accuvermogen is te zwak.	Laad de accu op.
	De accu is niet goed geplaatst.	Schuif de accu in de accu-houder. De accu klikt hoorbaar vast.
Zaagsnede is ruw of gegolfd	Zaagblad bot, tandvorm niet geschikt voor materiaaldikte	Zaagblad slijpen of een geschikt zaagblad plaatsen
Werkstuk breekt uit of versplintert	Zaagdruk te hoog of zaagblad niet geschikt voor toepassing	Plaats een geschikt zaagblad

15 Garantievoorwaarden - Scheppach 20V IXES-serie

Herzieningsdatum 11-07-2023

Beste klant,

onze producten worden onderworpen aan een strenge kwaliteitscontrole. Mocht een product toch niet naar behoren functioneren, dan betreuren wij dit ten zeerste en verzoeken wij u contact op te nemen met onze serviceafdeling op het onderstaande adres. Wij helpen u ook graag telefonisch via het servicenummer. De volgende informatie is bedoeld om u te helpen uw claim zonder problemen te verwerken en af te wikkelen.

Het volgende geldt voor de aanspraak op garantie:

- Deze garantievoorwaarden** regelen onze aanvullende fabrieksgarantieservices voor kopers (particuliere eindgebruikers) van nieuwe producten. De wettelijke garantieclaims worden niet beïnvloed door deze garantie. Dit is de verantwoordelijkheid van de dealer bij wie u het product hebt gekocht.
- De garantieservice** strekt zich uitsluitend uit tot defecten in een nieuw door u aangeschaft product die gebaseerd zijn op een materiaal- of fabricagefout en is - naar ons goedgeunden - beperkt tot de kosteloze reparatie van dergelijke defecten of de vervanging van het product (indien nodig ook vervanging door een opvolgend model). Vervangen producten of onderdelen worden ons eigendom. Let erop dat onze producten volgens het beoogd gebruik niet voor bedrijfsmatige, ambachtelijke of beroepsmatige toepassingen zijn ontworpen. Een garantieclaim is daarom niet geldig als het product binnen de garantieperiode voor bedrijfsmatige, ambachtelijke of industriële doeleinden is gebruikt of aan een gelijkwaardige belasting is blootgesteld.
- Uitgesloten van onze garantieservices zijn:**
 - Schade aan het product veroorzaakt door het niet naleven van de montagehandleiding, onjuiste installatie, het niet naleven van de gebruikshandleiding (bijv. aansluiting op een verkeerde netspanning of stroomsoort) of de onderhouds- en veiligheidsvoorschriften of door het gebruik van het product onder ongeschikte omgevingsomstandigheden en door onvoldoende zorg en onderhoud.
 - Schade aan het product veroorzaakt door verkeerd gebruik of onjuiste toepassing (zoals overbelasting van het product of gebruik van niet-goedgekeurd gereedschap of accessoires), bindendringen van vreemde voorwerpen in het product (zoals zand, stenen of stof), transportschade, gebruik van geweld of invloeden van buitenaf (zoals schade veroorzaakt door vallen).

- Schade aan het product of onderdelen van het product die te wijten is aan normale, gebruikelijke (operationele) of andere natuurlijke slijtage, evenals schade en/of slijtage van slijtageonderdelen.
 - Defecten in het product die veroorzaakt zijn door het gebruik van accessoires, aanvullende onderdelen of reserveonderdelen die geen originele onderdelen zijn of die niet worden gebruikt zoals bedoeld.
 - Producten waarop wijzigingen of aanpassingen zijn aangebracht.
 - Kleine afwijkingen van de nominale toestand die onbeduidend zijn voor de waarde en bruikbaarheid van het product.
 - Producten waaraan onbevoegde reparaties of herstelwerkzaamheden zijn uitgevoerd, in het bijzonder door een niet-geautoriseerde derde partij.
 - Als de markering op het product of de identificatiegegevens van het product (machinesticker) ontbreken of onleesbaar zijn.
 - Producten die sterk vervuild zijn en daarom door het servicepersoneel worden geweigerd.
 - Schadeclaims en gevolgschade zijn over het algemeen uitgesloten van deze garantie.
- De garantieperiode** is normaal gesproken **5 jaar** (12 maanden voor accu's / oplaadbare accu's) en gaat in op de aankoopdatum van het product. De datum op de originele aankoopbon is doorslaggevend. Aanspraak op garantie moet telkens direct na het in kennis stellen worden ingediend. Het indienen van garantieclaims na het verstrijken van de garantieperiode is uitgesloten. De reparatie of vervanging van het product leidt niet tot een verlenging van de garantieperiode, noch start deze service een nieuwe garantieperiode voor het product of voor geïnstalleerde reserveonderdelen. Dit geldt ook bij services ter plaatse. Het product in kwestie moet worden gereinigd en samen met een kopie van de aankoopbon, waarop de aankoopdatum en de productnaam vermeld moeten staan, naar het servicecentrum worden teruggestuurd. Als een product onvolledig wordt verzonden, zonder de volledige leveringsomvang, worden de ontbrekende accessoires gecrediteerd / in mindering gebracht in waarde als het product wordt omgeruild of terugbetaald. Gedeeltelijk of volledig gedemonteerde producten kunnen niet worden aanvaard als garantieclaim. In geval van een onterechte klacht of buiten de garantieperiode, draagt de koper over het algemeen de transportkosten en het transportrisico. **Meld een garantieclaim vooraf bij het servicecentrum (zie hieronder)**. In principe wordt overeengekomen dat het defecte product met een korte beschrijving van het defect per georganiseerde retourzending of -

in geval van reparatie buiten de garantieperiode - voldoende gefrankeerd, met inachtneming van de juiste verpakings- en verzendrichtlijnen, naar het onderstaande serviceadres wordt gestuurd. **Naar er rekening mee dat uw product (afhankelijk van het model) om veiligheidsredenen vrij is van alle bedieningsmaterialen bij retourzending.** Het product dat naar ons Servicecentrum wordt gestuurd, moet zodanig worden verpakt dat schade aan het product waarover wordt gereclameerd, tijdens het transport wordt voorkomen. Na een succesvolle reparatie/vervanging sturen wij het product gratis naar u terug. Als producten niet kunnen worden gerepareerd of vervangen, kan een geldbedrag tot aan de aankoopprijs van het defecte product naar eigen goeddunken worden terugbetaald, rekening houdend met een eventuele aftrek voor slijtage. Deze garanties zijn uitsluitend bedoeld voor de oorspronkelijke particuliere koper en kunnen niet worden toegewezen of overgedragen.

- Verlenging van de garantieperiode tot 10 jaar:** Scheppach biedt een extra garantieverlenging van 5 jaar op producten uit de Scheppach 20V-serie. De garantieperiode voor deze producten bedraagt dus in totaal 10 jaar. Accu's / oplaadbare accu's, opladers en accessoires zijn hiervan uitgesloten. U kunt aanspraak maken op deze garantie-uitbreiding door uw Scheppach-product uit dit assortiment uiterlijk 30 dagen na de aankooppdatum online te registreren op <https://garantie.scheppach.com>. Na een succesvolle online registratie ontvangt u de bevestiging voor de artikelgerelateerde garantie-uitbreiding.
- Neem **contact op met ons Servicecentrum om aanspraak te maken** op een garantieclaim.

Gebruik bij voorkeur ons formulier op onze homepage: <https://www.scheppach.com/de/service>

Stuur geen producten naar ons op zonder eerst contact op te nemen met ons servicecentrum en ons te registreren.

Om aanspraak te kunnen maken op deze garanties moet u eerst contact opnemen met ons Servicecentrum. Garantieclaims moeten vóór het verstrijken van de garantieperiode binnen 14 dagen na ontdekking van het defect worden ingediend. Hiervoor zijn de originele aankoopbon en, indien van toepassing, de bevestiging van de artikelgerelateerde garantie-uitbreiding nodig

- Verwerkingstijd** - in principe verwerken wij klachten binnen 14 dagen na ontvangst bij ons Servicecentrum. Als in uitzonderlijke gevallen de aangegeven verwerkingstijd wordt overschreden, zullen wij u hiervan tijdig op de hoogte stellen.
- Slijtageonderdelen zijn over het algemeen uitgesloten van garantie!** - Slijtagedelen zijn: a) meegeleverde, bevestigde en/of geïnstalleerde accu's en b) alle modelafhankelijke slijtagedelen (onder meer riemen, zaagbladen, inzetgereedschap, slijpschijven, filters, koolborstels enz.). De garantie geldt niet voor accu's of oplaadbare accu's die diep ontladen zijn of beschadigd zijn aan de behuizing of accu-aansluitingen.
- Kostenraming** - producten die niet of niet meer onder de garantie vallen, worden tegen betaling gerepareerd. Op verzoek aan ons Servicecentrum kunt u de defecte producten opsturen voor een kostenraming

en, indien nodig, het Servicecentrum schriftelijke goedkeuring geven (per post, e-mail) voor de reparatie. Zonder reparatiegoedkeuring vindt er geen verdere verwerking plaats.

- Andere claims** dan de hierboven vermelde kunnen niet worden ingediend.

De garantievoorzwaarden zijn alleen van toepassing in de versie die van kracht is op het moment van de claim en zijn te vinden op onze homepage (www.scheppach.com), indien van toepassing. Bij vertalingen is altijd de Duitse versie doorslaggevend.

Scheppach GmbH · Günzburger Str. 69 · 89335 Ichenhausen (Duitsland)

Telefoon: +800 4002 4002 · E-mail: customerservice.NL@scheppach.com · Internet: <https://www.scheppach.com>

Wij behouden ons het recht voor om deze garantievoorzwaarden te allen tijde zonder voorafgaande kennisgeving te wijzigen.

16 EU-conformiteitsverklaring

Vertaling van de originele conformiteitsverklaring

Fabrikant:

Scheppach GmbH
Günzburger Straße 69
D-89335 Ichenhausen

Wij verklaren onder eigen verantwoordelijkheid dat het hier beschreven product voldoet aan de geldende richtlijnen en normen.

Merk: **SCHEPPACH**
Art.-aanduiding: **ACCU HANDCIRKELZAAG C-HCS165-X**
Art.nr. **5901815900**

EU-richtlijnen:

2014/30/EU, 2006/42/EG, 2011/65/EU*

* Het hierboven beschreven onderwerp van deze verklaring voldoet aan de voorschriften van richtlijn 2011/65/EU van het Europese Parlement en de Raad van 8 juni 2011 omtrent de beperking van het gebruik van bepaalde gevaarlijke stoffen in elektrische en elektronische apparaten.

Toegepaste normen:

EN 62841-1:2015/A11:2022; EN 62841-2-5:2014;
EN IEC 55014-1:2021; EN IEC 55014-2:2021

Documentatie gevormachtigde:

Dawid Hudzik
Günzburger Str. 69
D-89335 Ichenhausen
Ichenhausen, 05.02.2024

Simon Schünk
Division Manager Product Center

Andreas Pecher
Head of Project Management





Índice

1	Índice.....	75
2	Introducción.....	75
3	Descripción del producto (fig. 1)	75
4	Volumen de suministro (fig. 1)	76
5	Uso previsto	76
6	Indicaciones de seguridad	76
7	Datos técnicos.....	82
8	Desembalaje	82
9	Antes de la puesta en marcha	82
10	Manejo	83
11	Limpieza y mantenimiento	85
12	Almacenamiento	85
13	Reparación y pedido de piezas de repuesto.....	85
14	Eliminación y reciclaje.....	86
15	Solución de averías.....	87
16	Condiciones de garantía - Serie Scheppach 20 V IXES.....	87
17	Declaración de conformidad UE	89
18	Plano de explosión.....	294

Explicación de los símbolos del producto

Este manual utiliza símbolos para llamar su atención sobre los posibles riesgos. Los símbolos de seguridad y explicaciones que acompañan a estos deben ser comprendidos perfectamente. Las propias advertencias no descartan ningún riesgo y no sustituyen las medidas correctas para prevenir accidentes.

	¡Atención! La inobservancia de las señales de seguridad e indicaciones de advertencia adheridas al producto y de las indicaciones de seguridad y manejo puede provocar lesiones graves o incluso la muerte.
	Antes de la puesta en marcha, lea y siga el manual de instrucciones, así como las indicaciones de seguridad.
	Use gafas de protección.
	Utilice protección auditiva.
	En caso de formación de polvo, llevar protección respiratoria.
	Lleve guantes de protección.

	Atención Peligro de lesiones No tocar la hoja de sierra mientras se encuentre en funcionamiento.
	Batería de iones de litio
	¡Atención! Radiación láser (fig. 1).
	El producto cumple con las normativas europeas vigentes.

1 Introducción

Fabricante:

Scheppach GmbH
Günzburger Straße 69
D-89335 Ichenhausen (Alemania)

Estimado cliente:

Esperamos que el trabajo con su nuevo producto sea muy satisfactorio y fructífero.

Nota:

El fabricante de este producto, de acuerdo con la legislación alemana de responsabilidad sobre productos, no se hace responsable de los daños originados en este producto o causados por éste en los siguientes casos:

- Tratamiento incorrecto
- Inobservancia del manual de instrucciones
- Reparaciones efectuadas por personal técnico no autorizado, ajeno a nuestra empresa
- Montaje y sustitución de piezas de repuesto no originales
- Uso no conforme a lo previsto

Observe lo siguiente:

El manual de instrucciones forma parte de este producto.

Contiene indicaciones importantes sobre cómo trabajar con el producto de forma segura, adecuada y rentable y cómo evitar peligros, ahorrar costes de reparaciones, reducir periodos de inactividad y aumentar la fiabilidad y la vida útil del producto. Además de las normas de seguridad incluidas en este manual de instrucciones, se deberán observar estrictamente las prescripciones vigentes en su país para el funcionamiento del producto.

Antes de utilizar el producto, familiarícese con todas las indicaciones de funcionamiento y seguridad. Utilice el producto únicamente de la forma descrita y para los usos indicados. Guarde bien el manual de instrucciones y entregue todos los documentos en caso de ceder el producto a terceros.

2 Descripción del producto (fig. 1)

1. Asidero
2. Interruptor de conexión/desconexión
3. Bloqueo de conexión
4. Asidero adicional
5. Interruptor de conexión/desconexión (láser)
6. Cubierta para compartimento de baterías
7. Láser
8. Luz de trabajo led

9. Escala angular de corte
10. Tornillo de mariposa delantero
11. Tornillo de mariposa (tope paralelo)
12. Alojamiento de tope paralelo
13. Hoja de sierra
14. Brida
15. Arandela
16. Tornillo Allen
17. Cubierta protectora
18. Placa base
19. Palanca de retroceso (cubierta protectora)
20. Cubierta protectora fija
21. Expulsión de virutas
22. Adaptador de aspiración
- 22a. Pieza de reducción
- 22b. Tornillo de cabeza ranurada en cruz
- 22c. Arandela elástica
- 22d. Arandela
23. Soporte de la batería
24. Inmovilizador del husillo
25. Palanca
26. Llave Allen
27. Escala de profundidad de corte
28. Escala (tope paralelo)
29. Tope paralelo
30. Batería*
31. Botón de desbloqueo (batería)

* = no incluido en el volumen de suministro.

3 Volumen de suministro (fig. 1)

Pos.	Canti- dad	Denominación
13.	1 x	Hoja de sierra
22.	1 x	Adaptador de aspiración
22a.	1 x	Pieza de reducción
22b.	1 x	Tornillo de cabeza ranurada en cruz
22c.	1 x	Arandela elástica
22d.	1 x	Arandela
26.	1 x	Llave Allen
28.	1 x	Tope paralelo
	1 x	Sierra circular manual a batería
	1 x	Manual de instrucciones

4 Uso previsto

La sierra circular manual a batería con láser activable sirve para el aserrado de madera, plástico o materiales ligeros (p. ej., planchas de yeso). Queda prohibido el aserrado de metal.

El producto solo debe utilizarse para el uso previsto. Se considerará inapropiado cualquier uso que vaya más allá. Los daños o lesiones de cualquier tipo producidos a consecuencia de lo anterior serán responsabilidad del usuario/operario, no del fabricante.

El cumplimiento de las indicaciones de seguridad también forma parte del uso conforme al previsto, al igual que el manual de montaje y las instrucciones de funcionamiento en el manual de instrucciones.

Las personas que se ocupen del manejo y uso del producto deben estar familiarizadas con este e informadas sobre los posibles peligros.

Si el usuario hiciera modificaciones en el producto, el fabricante no se responsabilizará de ningún daño que ello pueda causar.

El producto debe usarse únicamente con piezas y accesorios originales del fabricante.

Deben observarse las prescripciones de seguridad, trabajo y mantenimiento del fabricante, así como las dimensiones indicadas en los Datos técnicos.

Recuerde que nuestros productos no están diseñados para usos comerciales, artesanales ni industriales. No concedemos ningún tipo de garantía si se utiliza el producto en empresas comerciales, artesanales o industriales, ni en actividades de características similares.

Explicación de las palabras de señalización en las instrucciones de uso

PELIGRO

Palabra de advertencia para indicar una situación de peligro inminente que, de no evitarse, provocará la muerte o lesiones graves.

ADVERTENCIA

Palabra de advertencia para indicar una situación potencialmente peligrosa que, de no evitarse, podría provocar la muerte o lesiones graves.

PRECAUCIÓN

Palabra de advertencia para indicar una situación potencialmente peligrosa que, de no evitarse, podría provocar lesiones leves o moderadas.

ATENCIÓN

Palabra de advertencia para indicar una situación potencialmente peligrosa que, de no evitarse, podría provocar daños materiales al producto o a la propiedad.

5 Indicaciones de seguridad

ADVERTENCIA

Lea todas las indicaciones de seguridad, instrucciones, ilustraciones y datos técnicos que acompañan a esta herramienta eléctrica.

Si no se respetan las siguientes instrucciones, puede producirse una descarga eléctrica, un incendio y/o lesiones graves.

Conservar todas las indicaciones de seguridad e instrucciones para futuros usos.

El término empleado en las indicaciones de seguridad «herramienta eléctrica» se refiere tanto a las herramientas eléctricas conectadas a la red eléctrica (con línea de alimentación), como a las herramientas eléctricas que funcionan por batería (sin línea de alimentación).

1) Seguridad en el lugar de trabajo

- a) **Tenga su zona de trabajo ordenada y bien iluminada.** Las zonas de trabajo desordenadas o mal iluminadas pueden causar accidentes.
- b) **Con la herramienta eléctrica, no trabaje en entornos en peligro de explosión en los que haya líquidos, gases o polvos inflamables.** Las herramientas eléctricas producen chispas que pueden inflamar el polvo o los vapores.
- c) **Cuando use esta herramienta eléctrica, no permita que se acerquen niños u otras personas.** Al distraerse puede perder el control de la herramienta eléctrica.

2) Seguridad eléctrica

- a) **La clavija de conexión de la herramienta eléctrica debe ser compatible con la toma de enchufe.** Bajo ningún concepto se debe modificar la clavija. No utilice adaptadores de conexión en las herramientas eléctricas con toma de tierra. Las clavijas compatibles y sin modificar reducen el riesgo de una descarga eléctrica.
- b) **Evite el contacto corporal con las superficies conectadas a tierra tales como tuberías, calentadores, estufas y refrigeradores.** Existe un mayor riesgo de descarga eléctrica si su cuerpo está en contacto con la tierra.
- c) **Mantenga las herramientas eléctricas alejadas de la lluvia o la humedad.** La entrada de agua en la herramienta eléctrica aumenta el riesgo de una descarga eléctrica.
- d) **No modifique la finalidad del cable de conexión para cargar, colgar la herramienta eléctrica o para desenchufar la clavija de la toma de enchufe.** Aleje el cable de conexión de fuentes de calor, de aceite, de bordes afilados o de componentes móviles. Unos cables de conexión dañados o enredados aumentan el riesgo de una descarga eléctrica.
- e) **Si trabaja con una herramienta eléctrica al aire libre, emplee solo cables alargadores que también sean adecuados para zonas exteriores.** El uso de un cable alargador adecuado para zonas exteriores reduce el riesgo de una descarga eléctrica.
- f) **Si no se puede evitar el funcionamiento de la herramienta eléctrica en un entorno húmedo, emplee un interruptor de corriente de defecto.** El uso de un interruptor de protección de corriente residual reduce el riesgo de una descarga eléctrica.

3) Seguridad de las personas

- a) **Sea cuidadoso y preste atención a lo que hace, y realice con prudencia el trabajo con una herramienta eléctrica.** No use ninguna herramienta eléctrica si está cansado o si está bajo el efecto de drogas, alcohol o medicamentos. Un descuido durante el uso de la herramienta eléctrica puede causar lesiones graves.
- b) **Use equipo de protección individual y lleve siempre gafas de protección.** La utilización de equipos de protección individual, tales como mascarilla anti-polvo, calzado de seguridad antideslizante, casco protector o protección auditiva, etc. adecuados al tipo de herramienta eléctrica y a su empleo reduce el riesgo de sufrir lesiones.

- c) **Evite una puesta en marcha accidental. Asegúrese de que la herramienta eléctrica se encuentre desconectada antes de cogerla o transportarla o conectarla a la alimentación de corriente y/o a la batería.** Si transporta la herramienta eléctrica con el dedo puesto en el interruptor o conecta la herramienta eléctrica a la toma de corriente estando ésta en posición de encendido, puede causar un accidente.
- d) **Antes de proceder al encendido de la herramienta eléctrica, retire cualquier herramienta de ajuste o llave inglesa.** Una herramienta o una llave puesta en una pieza giratoria de la herramienta eléctrica pueden causar lesiones.
- e) **Evite posturas forzadas. Procure una buena estabilidad y mantenga siempre el equilibrio.** Así controlará mejor la herramienta eléctrica si surge una situación imprevista.
- f) **Use ropa adecuada. No use ropa holgada ni joyas. No acerque el cabello ni la ropa a las piezas móviles.** La ropa holgada, las joyas y el cabello largo pueden engancharse en las piezas móviles.
- g) **Si pueden instalarse dispositivos de aspiración y recogida de polvo, estos deberán conectarse y emplearse de forma correcta.** El uso de un aspirador de polvo puede reducir los riesgos derivados del polvo.
- h) **No se confíe ni ignore las reglas de seguridad de las herramientas eléctricas, ni siquiera en caso de estar familiarizado con la herramienta eléctrica por un uso frecuente de la misma.** Un manejo poco atento puede causar lesiones de extrema gravedad en fracciones de segundo.

4) Uso y manejo de la herramienta eléctrica

- a) **No sobrecargue la herramienta eléctrica. Trabaje con la herramienta eléctrica adecuada.** Si usa la herramienta eléctrica adecuada, trabajará mejor y más seguro dentro del rango de potencia indicado.
- b) **No emplee una herramienta eléctrica con un interruptor defectuoso.** Una herramienta eléctrica que ya no se pueda conectar o desconectar de nuevo, es peligrosa y se debe reparar.
- c) **Retire la clavija de conexión de la toma de enchufe y/o retire una batería extraíble antes de realizar ajustes en el aparato, cambiar piezas intercambiables de la herramienta o guardar la herramienta eléctrica.** Esta medida de precaución evita el arranque involuntario de la herramienta eléctrica.
- d) **Mantenga las herramientas eléctricas que no utilice fuera del alcance de los niños. No deje utilizar la herramienta eléctrica a ninguna persona que no esté familiarizada con ella o que no haya leído estas instrucciones.** Las herramientas eléctricas son peligrosas si son utilizadas por personas sin experiencia.
- e) **Cuide con esmero las herramientas eléctricas y los insertos intercambiables de la misma. Compruebe que las piezas móviles funcionan bien y no se atascan, que no hay piezas rotas ni dañadas, y que la herramienta eléctrica funciona correctamente. Si hay alguna pieza dañada, repárela antes de usar la herramienta eléctrica.** Muchos accidentes se deben a herramientas eléctricas que no han recibido el debido mantenimiento.

- f) **Mantenga las herramientas de corte afiladas y limpias.** Las herramientas de corte con bordes cortantes y afilados conservadas cuidadosamente se atascan menos y son más fáciles de conducir.
- g) **Use la herramienta eléctrica, la herramienta intercambiable, etc. conforme a estas instrucciones. Tenga en cuenta las condiciones de trabajo y los trabajos que se deben realizar.** El uso de herramientas eléctricas para fines no previstos puede ser peligroso.
- h) **Mantenga las empuñaduras y sus superficies secas, limpias y libres de aceite y grasa.** Unas empuñaduras y unas superficies de agarre resbaladizas no permiten realizar un manejo y control seguro de la herramienta eléctrica en situaciones imprevistas.

5) Uso y tratamiento de la herramienta alimentada por batería

- a) **Cargue las baterías solo con cargadores recomendados por el fabricante.** Si se usa un cargador adecuado para un determinado tipo de baterías, existe peligro de incendio en caso de emplearse unas baterías distintas.
- b) **Utilice únicamente las baterías previstas para las herramientas eléctricas.** El uso de otras baterías puede causar lesiones y peligro de incendio.
- c) **Mantenga las baterías que no estén en uso alejadas de clips, monedas, llaves, clavos, tornillos u otros pequeños objetos metálicos que puedan causar un puenteado de los contactos.** Un cortocircuito entre los contactos de la batería puede causar lesiones o incluso un incendio.
- d) **En caso de emplearse incorrectamente, puede salir un líquido de la batería. Evite el contacto. En caso de un conectado accidental, enjuáguese con abundante agua. Si el líquido entrara en contacto con los ojos, requiera inmediatamente la presencia de un médico o acuda a éste.** Los líquidos salidos de una batería pueden causar irritaciones de la piel o quemaduras.
- e) **No utilice una batería dañada o modificada.** Las baterías dañadas o modificadas pueden tener un comportamiento impredecible y provocar incendios, explosiones o peligro de lesiones.
- f) **No exponga la batería al fuego ni a temperaturas excesivas.** El fuego o las temperaturas superiores a 130 °C pueden provocar una explosión.
- g) **Siga todas las instrucciones de carga y nunca cargue la batería o la herramienta de batería fuera del rango de temperatura especificado en el manual de instrucciones.** La carga incorrecta o fuera del rango de temperatura permitido puede destruir la batería y aumentar el peligro de incendio.

6) Servicio técnico

- a) **Encargue la reparación de su herramienta eléctrica solamente a personal técnico cualificado y únicamente con piezas de repuesto originales.** Así se garantizará que la herramienta eléctrica siga siendo segura.

- b) **Nunca repare baterías dañadas.** El mantenimiento de la batería en su totalidad únicamente debe ser realizado por el fabricante o punto de servicio al cliente autorizado.

Indicaciones de seguridad para todas las sierras

Métodos de aserrado

PELIGRO

No acerque las manos a la zona de aserrado y a la hoja de la sierra. Sostenga el asa adicional o la carcasa del motor con la otra mano. Cuando ambas manos sujeten la sierra, no será posible que la hoja de sierra lesione las mismas.

- a) **No introduzca la mano debajo de la pieza de trabajo.** La cubierta protectora no puede protegerle de la hoja de sierra debajo de la pieza de trabajo.
- b) **Ajuste la profundidad de corte al grosor de la pieza de trabajo.** Debe verse menos de una altura de diente completa debajo de la pieza de trabajo.
- c) **Nunca sostenga la pieza de trabajo que vaya a serrar en la mano o sobre su pierna. Asegure la pieza de trabajo en un soporte estable.** Es importante sujetar la pieza de trabajo de forma segura en su lugar para minimizar el riesgo de contacto corporal, atasco de la hoja de sierra o pérdida de control.
- d) **Sujete la herramienta eléctrica por las superficies de las asas o empuñaduras aisladas al efectuar trabajos en los que la herramienta intercambiable pueda entrar en contacto con cables eléctricos ocultos o con el propio cable de conexión.** El contacto con un cable conductor de la electricidad también pondrá bajo voltaje las partes metálicas de la herramienta eléctrica y provocará una descarga eléctrica.
- e) **Utilice siempre un tope o una guía de borde recto cuando corte longitudinalmente.** Esto mejora la precisión de corte y reduce la posibilidad de que la hoja de sierra se atasque.
- f) **Utilice siempre hojas de sierra del tamaño correcto y con un orificio de montaje adecuado (p. ej., en forma romboidal o circular).** Las hojas de sierra no compatibles con las piezas de montaje de la sierra se deforman y provocan la pérdida de control.
- g) **Nunca use arandelas o tornillos de sujeción de la hoja de sierra dañados o incorrectos.** Las arandelas y tornillos de sujeción de la hoja de sierra se han diseñado especialmente para su sierra, para un rendimiento óptimo y seguridad operativa.

Instrucciones complementarias

- a) No utilice discos de amolado.
- b) Emplee exclusivamente hojas de sierra apropiadas para el material que se vaya a cortar.
- c) Las hojas de sierra deben, si están previstas para el mecanizado de madera o materiales similares, cumplir la norma EN 847-1.
- d) La sierra debe emplearse únicamente para el aserrado de madera, plástico y materiales ligeros.

- e) Emplee únicamente hojas de sierra, cuya especificación del número de revoluciones equivalga al número de revoluciones especificado en su producto o sea superior al mismo.
- f) Utilice únicamente hojas de sierra con un diámetro de 165 mm, que cumplan las indicaciones de la hoja de sierra.
- g) Evite que se produzca un sobrecalentamiento de los dientes de la sierra.
- h) Al serrar plásticos, evite que se funda el plástico. Utilice las hojas de sierra adecuadas para el material que vaya a procesar. Sustituya a tiempo las hojas de sierra dañadas o desgastadas. Si se produce un sobrecalentamiento de la hoja de sierra, detenga la máquina. Deje primero que la hoja de sierra se enfríe antes de trabajar de nuevo con el aparato.
- i) **Ajuste la profundidad de corte al grosor de la pieza de trabajo.** Debe verse menos de una altura de diente completa debajo de la pieza de trabajo.
- j) Utilice una mascarilla antipolvo.
- k) Lleve protección auditiva y gafas de protección mientras dure el funcionamiento, de principio a fin del mismo.
- c) **Si desea volver a serrar con una sierra insertada en la pieza de trabajo, centre la hoja de sierra en la ranura de aserrado y verifique que los dientes de la sierra no queden atrapados en la pieza de trabajo.** Si la hoja de sierra queda atascada, se podría salir de la pieza de trabajo y provocar un retroceso al volver a comenzar a serrar.
- d) **Apoye los paneles grandes para reducir el riesgo de retroceso de una hoja de sierra atascada.** Los paneles grandes pueden doblarse bajo su propio peso. Las placas deben apoyarse en ambos lados, es decir, tanto cerca de la ranura de aserrado como en el borde.
- e) **No utilice tocones u hojas de sierra defectuosas.** Las hojas de sierra con dientes desafilados o alineados incorrectamente provocan una mayor fricción, atasco de la hoja de sierra y retroceso si la ranura de aserrado es demasiado estrecha.
- f) **Antes de comenzar a aserrar, ajuste la profundidad de corte y el ángulo de corte.** Si los ajustes cambian durante el aserrado, la hoja de sierra se puede agarrar y puede producirse un retroceso.
- g) **Tenga especial cuidado al aserrar en las paredes existentes u otras áreas que no se puedan ver.** La hoja de sierra ya hundida puede atascarse al serrar objetos ocultos y provocar un retroceso.

Otras indicaciones de seguridad para todas las sierras

Causas del contragolpe e indicaciones de seguridad correspondientes

- Un retroceso es la reacción repentina de una hoja de sierra agarrada, atascada o desalineada que hace que una sierra incontrolada se levante y salga de la pieza de trabajo hacia el operador.
- Si la hoja de sierra queda atrapada o atascada en el espacio de cierre de la sierra, se agarra y la fuerza del motor empuja la sierra hacia atrás en la dirección del operador.
- Si la hoja de la sierra está torcida o desalineada en el corte de sierra, los dientes del área del borde de la hoja de sierra trasera pueden quedar atrapados en la superficie de madera, provocando que la hoja de sierra salte fuera de la ranura de aserrado y la sierra salte hacia atrás en dirección al operador.

Un retroceso es el resultado de un uso incorrecto o deficiente de la sierra. Se puede evitar tomando medidas de precaución adecuadas como las que se describen a continuación.

- a) **Sostenga la sierra firmemente con ambas manos y coloque los brazos en una posición en la que pueda absorber las fuerzas de retroceso. Manténgase siempre en un lado de la hoja de la sierra, nunca alinee la hoja de la sierra con su cuerpo.** En caso de retroceso, la sierra circular puede saltar hacia atrás, pero el operador puede controlar las fuerzas de retroceso mediante las medidas adecuadas.
- b) **Si la hoja de sierra se agarra o si interrumpe su trabajo, desconecte la sierra y manténgala firme en el material hasta que la hoja de sierra se haya detenido por completo. Nunca intente sacar la sierra de la pieza de trabajo o tirar de ella hacia atrás mientras la hoja de la sierra se está moviendo, de lo contrario podría producirse un retroceso.** Determine y elimine la causa del agarramiento de la hoja de sierra.

Función de la cubierta protectora inferior

- a) **Antes de cada uso, compruebe si la cubierta protectora inferior se cierra correctamente. No utilice la sierra si la cubierta protectora inferior no se mueve libremente y no se cierra inmediatamente. No inmovilice o sujete nunca la cubierta protectora inferior en posición abierta.** Si la sierra cae accidentalmente al suelo, la cubierta protectora inferior se puede doblar. Abra la cubierta protectora con la palanca de retroceso y asegúrese de que esta se mueva libremente y no toque la hoja de sierra u otras partes en todos los ángulos y profundidades de corte.
- b) **Compruebe el funcionamiento del resorte de la cubierta protectora inferior. Haga reparar la sierra antes de usarla si la cubierta protectora inferior y el resorte no funcionan correctamente.** Las piezas dañadas, los sedimentos pegajosos o la acumulación de virutas hacen que la cubierta protectora inferior funcione con retraso.
- c) **Abra a mano la cubierta protectora inferior únicamente en caso de cortes especiales, como, p. ej., "cortes profundos y angulados".** Abra la cubierta protectora inferior con la palanca de retroceso y suelte la misma en cuanto la hoja de sierra se hunde en la pieza de trabajo. En todos los demás trabajos de aserrado debe trabajar automáticamente la cubierta protectora inferior.
- d) **Nocoloque la sierra sobre el banco de trabajo o el suelo sin que la cubierta protectora inferior cubra la hoja de la sierra.** Una hoja de sierra retardada sin protección mueve la sierra en contra de la dirección de corte y sierra lo que se interponga en su camino. Tenga en cuenta el tiempo de inercia de la hoja de sierra.

Indicaciones de seguridad para el manejo de las hojas de sierra

- Evite la liberación incontrolada de la unidad de aserrado en la posición final inferior.
- No utilice hojas de sierra defectuosas o deformadas.
- No utilice hojas de sierra que revistan fisuras. Deseché hojas de sierra con fisuras. Se prohíbe la reparación.
- No utilice hojas de sierra fabricadas de acero de corte rápido.
- Controle el estado de las hojas de sierra antes de utilizar la sierra.
- Emplee exclusivamente hojas de sierra apropiadas para el material que se vaya a cortar.
- Utilice solo las hojas de sierra estipuladas por el fabricante.
Las hojas de sierra deben, si están previstas para el mecanizado de madera o materiales similares, cumplir la norma EN 847-1.
- Utilice solo hojas de sierra cuyo régimen máximo no sea inferior al régimen máximo de husillo de la sierra y que sea apropiado para el material que se vaya a cortar.
- Preste atención a la dirección de giro de la hoja de sierra.
- Utilice solo hojas de sierra cuando domine su manejo.
- Respete el régimen máximo. No se debe exceder la velocidad máxima indicada en la hoja de corte. Respete, si se indica, el régimen.
- Limpie las superficies tensoras de suciedad, grasa, aceite y agua.
- No utilice aros o manguitos reductores sueltos para reducir los taladros de las hojas de sierra.
- Preste atención a que los aros reductores fijos para asegurar la hoja de sierra a emplear dispongan del mismo diámetro y como mínimo 1/3 del diámetro de corte.
- Asegúrese de que los aros reductores se encuentren entre sí en paralelo.
- Maneje hojas de sierra con precaución. Conserve estas preferiblemente en el embalaje original o en envases especiales. Vista guantes de protección para mejorar la seguridad de agarre y reducir el riesgo de lesión.
- Compruebe antes del uso que la hoja de sierra usada por usted cumpla los requisitos técnicos de esta sierra y se encuentre fijada correctamente.
- Use la hoja de sierra suministrada solo para trabajos de corte de madera, nunca para el trabajo en metales.
- Utilice únicamente una hoja de sierra con un diámetro que cumpla las indicaciones de la sierra.
- Utilice los soportes adicionales para piezas de trabajo si ello fuera necesario para garantizar la estabilidad de la pieza en cuestión.
- Durante el trabajo, deben fijarse y utilizarse siempre las extensiones del soporte de la pieza de trabajo.
- Sustituya toda pieza de inserción de la mesa desgastada.

- Evite que se produzca un sobrecalentamiento de los dientes de la sierra.
- Al serrar plásticos, evite que se funda el plástico. Utilice las hojas de sierra adecuadas para el material que vaya a procesar. Sustituya a tiempo las hojas de sierra dañadas o desgastadas.
Si se produce un sobrecalentamiento de la hoja de sierra, detenga la máquina. Deje primero que la hoja de sierra se enfríe antes de trabajar de nuevo con el aparato.
- Utilice únicamente hojas de sierra que estén identificadas con el mismo número de revoluciones o uno más alto que el de la herramienta eléctrica.
- Asegúrese de que la sierra se encuentre en un lugar seguro y firme.

5.1 Radiación láser



Atención: Radiación láser
Nunca mire directamente al rayo
Tipo de láser 2

Achtung! - Laserstrahlung
Nicht in den Strahl blicken!
Laser Klasse 2
Laserspezifikation nach EN 60825-1:2014
 $\lambda = 650 \text{ nm}$ $P_o < 1 \text{ mW}$

Protéjase a sí mismo y a su entorno de los riesgos de accidentes tomando las medidas de precaución oportunas.

- No mire directamente al haz láser con los ojos desprotegidos.
- Nunca mire directamente a la trayectoria del haz.
- Nunca apunte el haz láser hacia superficies reflectantes ni hacia personas o animales. Incluso un haz láser de baja potencia puede provocar lesiones oculares.

PRECAUCIÓN

Si se utilizan procedimientos distintos a los especificados aquí, puede producirse una exposición peligrosa a la radiación.

- No abra nunca el módulo láser. Podría producirse una exposición imprevista a la radiación.
- Si no va a utilizarse el producto durante un período prolongado, deberán extraerse las baterías.
- El láser no debe cambiarse por otro tipo de láser.
- Solo el fabricante del láser o un representante autorizado están autorizados a realizar reparaciones en el láser.

5.2 Indicaciones de seguridad para la manipulación de baterías

- Preste atención en todo momento a que las baterías se estén utilizando con la polaridad correcta (+ y -), tal y como se indica en la batería.
- No cortocircuitar las baterías.
- No cargar baterías que no sean recargables.
- No sobrecargar la batería.

- No mezclar baterías antiguas con nuevas, ni baterías de diferentes tipos o fabricantes. Sustituir a la vez todas las baterías de un mismo juego.
- Retirar de inmediato las baterías usadas del aparato y desechar correctamente. No arroje baterías a la basura doméstica. Las baterías defectuosas o gastadas deben reciclarse de acuerdo con la directiva 2006/66/CE. Devuelva las baterías y/o el aparato a través de las instalaciones de recogida facilitadas. La administración local o municipal le informará sobre las posibilidades de desecho disponibles.
- No calentar las baterías.
- No soldar directamente sobre las baterías.
- No sacar las baterías.
- No deformar las baterías.
- No arrojar las baterías al fuego.
- Guardar las baterías fuera del alcance de los niños.
- No permitirles a los niños la sustitución de las baterías sin vigilancia.
- No guarde las baterías cerca de fuego, hornillos u otras fuentes de calor. No coloque la batería bajo radiación solar directa, ni la utilice ni almacene en ningún vehículo cuando haga calor.
- Conservar las baterías sin usar en el embalaje original y mantenerlas lejos de objetos metálicos. No guardar juntas las baterías sin embalaje. Eso podría desembocar en un cortocircuito de la batería y, con ello, en daños, quemaduras o incluso en riesgo de incendio.
- Retirar las baterías del aparato, si este no va a utilizarse durante un periodo prolongado de tiempo, a no ser que se use para casos de emergencia.
- NUNCA tocar sin la protección correspondiente las baterías que se hayan derramado. En caso de que el líquido derramado entre en contacto con la piel, debe lavar de inmediato bajo un chorro de agua la zona afectada de la piel. Evite en cualquier caso que los ojos y la boca entren en contacto con el líquido. En caso contrario, acuda de inmediato a un médico.
- Limpiar los contactos de la batería y también los contracontactos del aparato antes de colocar las baterías.

Trabajo seguro

Las herramientas deben manejarlas únicamente personas debidamente formadas y experimentadas que dominen el manejo de herramientas.

- No se debe exceder el número de revoluciones máximo indicado en la herramienta. Si se indica, debe cumplirse el rango del número de revoluciones.
- Deben desecharse las hojas de sierra circular con cuerpos ranurados (se prohíbe la reparación).
- Queda prohibido emplear herramientas con roturas visibles.
- Las herramientas deben limpiarse con regularidad.
- Los componentes de las herramientas de aleaciones de metal ligero, p. ej., de resina, deben limpiarse solo con disolventes que no menoscaben las propiedades mecánicas de estos materiales.

1. Las herramientas y componentes de las mismas deben estar sujetos de forma que no se desprendan durante el funcionamiento.
2. No está permitido prolongar la llave o el apriete mediante golpes de martillo.
3. Las superficies de sujeción deben limpiarse de la suciedad, grasa, el aceite y agua.
4. Los cambios deben cumplir las estipulaciones de las piezas originales suministradas por el fabricante.
5. Los trabajos de reparación y modificaciones en las hojas de sierra circular debe ejecutarlos únicamente un perito, es decir, una persona con formación técnica y experiencia que conozca los requisitos de la estructura y el diseño, y que esté familiarizado con los niveles de seguridad necesarios.

Riesgos residuales

El producto se ha construido de acuerdo con los últimos avances tecnológicos y las reglas técnicas de seguridad reconocidas. Aun así, pueden emanar determinados riesgos residuales durante el trabajo.

- Lesiones auditivas, cuando se utiliza sin la protección auditiva obligatoria.
- Los riesgos residuales pueden minimizarse si se tienen en cuenta las "indicaciones de seguridad" y el "uso previsto", así como el "manual de instrucciones".
- Utilice el producto tal y como se recomienda en este manual de instrucciones. De este modo conseguirá que su producto brinde el mejor rendimiento.
- Además, a pesar de todas las precauciones adoptadas puede seguir habiendo riesgos residuales no evidentes.

ADVERTENCIA

Esta herramienta eléctrica produce un campo electromagnético mientras funciona. Este campo puede perjudicar bajo circunstancias concretas implantes médicos activos o pasivos. Con el fin de reducir el peligro de lesiones graves o mortales, recomendamos a las personas con implantes médicos que consulten tanto a su médico como al fabricante del implante médico antes de manejar la herramienta eléctrica.

ATENCIÓN

El producto forma parte de la serie IXES de 20 V y sólo puede utilizarse con pilas de esta serie. Las baterías solo pueden cargarse con cargadores de esta serie. Observe las instrucciones del fabricante.

ADVERTENCIA

Siga las instrucciones de seguridad y de carga y uso correcto que figuran en el manual de instrucciones de su batería y cargador de la serie IXES de 20 V. Puede encontrar una descripción detallada del proceso de carga y más información en este manual.

6 Datos técnicos

Sierra circular manual a batería	C-HCS165-X
Tensión del motor	20 V
Número de revoluciones en régimen de marcha al ralentí n_0	4300 min ⁻¹
Peso (sin batería)	2,7 kg
Profundidad máx. de corte	
a 90°	aprox. 53 mm
a 45°	aprox. 39 mm
Láser	
Tipo de láser	2
Longitud de onda láser λ	650 mm
Potencia láser P máx.	< 1 mW
Batería	
Tipo de batería	2xLR44
Hoja de sierra	
Dimensiones	Ø165 mm x Ø20 mm
Espesor diente/corte	1,8 mm
Tamaño de taladrado	Ø20 mm
Número de dientes	24 dientes

Reservado el derecho a introducir modificaciones técnicas.

Ruidos y vibraciones

ADVERTENCIA

El ruido puede tener consecuencias graves para su salud. Si el ruido de la máquina supera los 85 dB, póngase una protección auditiva adecuada y asegúrese de que las personas que se encuentren cerca hagan lo mismo.

Los valores de emisión de ruidos y vibraciones han sido determinados según la norma EN 62841-1.

Valores característicos de ruido

Presión acústica L_{pA}	84,1 dB
Inseguridad de medición K_{pA}	3 dB
Potencia de sonido L_{wA}	92,1 dB
Inseguridad de medición K_{wA}	3 dB

Valores característicos de vibración

Vibración a_h aserrado de madera	
Asidero	4,200 m/s ²
Incertidumbre de medición K	1,5 m/s ²
Asidero adicional	3,768 m/s ²
Incertidumbre de medición K	1,5 m/s ²

El valor total de vibración indicado y el valor de emisión de ruidos indicado se han medido siguiendo un proceso de comprobación normalizado y pueden utilizarse para comparar una herramienta eléctrica con otra.

El valor de emisión de ruidos indicado y el valor total de vibración indicado también se pueden emplear para realizar una evaluación preliminar de la carga.

ADVERTENCIA

Las emisiones de ruido y el valor de emisión de vibraciones pueden diferir de los valores indicados durante el uso real de la herramienta eléctrica, dependiendo del tipo y modo de uso de la misma, especialmente, del tipo de pieza de trabajo con el que se trabaje.

Intente mantener lo más baja posible la carga. Medida a modo de ejemplo: limitación del tiempo de trabajo. Para ello, deben tenerse en cuenta todas las fracciones de los ciclos de funcionamiento (por ejemplo, tiempos en los que la herramienta eléctrica se encuentra desconectada, y tiempos en los que se encuentra conectada, pero funcionando sin carga).

7 Desembalaje

ADVERTENCIA

El producto y los materiales de embalaje no son aptos como juguetes para niños.

Los niños no deben jugar con bolsas de plástico, láminas o piezas pequeñas. Existe peligro de atragantamiento y asfixia.

- Abra el embalaje y extraiga el producto cuidadosamente.
- Retire el material de embalaje y los seguros de embalaje y transporte (si los hubiera).
- Compruebe la integridad del volumen de suministro.
- Compruebe que no haya daños de transporte en el producto y en los componentes de los accesorios. Notifique de inmediato cualquier daño detectado a la empresa de transporte encargada de entregar el producto. Las reclamaciones realizadas posteriormente no serán atendidas.
- Conserve el embalaje por si fuera preciso hasta la extinción del período de garantía.
- Familiarícese con el producto antes de su uso con ayuda del manual de instrucciones.
- Emplee únicamente piezas originales para los accesorios, las piezas de desgaste y piezas de repuesto. Puede encargar las piezas de repuesto a su proveedor técnico.
- Indique en los pedidos nuestro número de artículo, el tipo de producto y su año de construcción.

8 Antes de la puesta en marcha

ADVERTENCIA

¡Peligro de lesiones!

Retire la batería de la herramienta eléctrica antes de realizar cualquier trabajo en la misma (por ejemplo, mantenimiento, cambio de herramienta, etc.) y al transportarla y guardarla. Existe riesgo de lesiones si se acciona involuntariamente el interruptor de encendido/apagado.

8.1 Montar/cambiar la hoja de sierra (fig. 3)

ADVERTENCIA

Las herramientas intercambiables pueden estar afiladas y calentarse durante su uso. Póngase siempre guantes de protección al manipular las herramientas intercambiables.

PRECAUCIÓN

No acerque las manos a la herramienta intercambiable cuando el producto esté en marcha.

ATENCIÓN

¡La hoja de sierra no está premontada!

1. Ajuste 0 mm en la escala de profundidad de corte (27) y bloquee la palanca (25), véase 9.3.

8.1.1 Montaje de la hoja de sierra

PRECAUCIÓN

El sentido de marcha marcado en la hoja de sierra debe coincidir con el sentido marcado en la cubierta protectora fija.

ADVERTENCIA

Asegúrese de que la hoja de sierra sirva para el número de revoluciones de la herramienta.

1. Haga regresar la cubierta protectora (17) con la palanca de retroceso (19) y coloque la hoja de sierra (13) desde abajo en la cubierta protectora fija (20) en el husillo.
2. Coloque la brida (14) en la hoja de sierra (13).
3. Apriete el bloqueo del husillo (24) y sujete la hoja de sierra (13) con la arandela (15) y el tornillo Allen (16). Utilice la llave Allen (26).

8.1.2 Desmontar la hoja de sierra

1. Haga regresar la cubierta protectora (17) con la palanca de retroceso (19) y coloque el producto sobre una superficie llana.
2. Presione y mantenga el bloqueo del husillo (24).
3. Afloje el tornillo Allen (16) y arandela (15) con la llave Allen (26).
4. Retire el tornillo Allen (16) y la arandela (15), así como la brida (14).
5. Eleve el producto, mantenga alejada la cubierta protectora (17) y retire con cuidado la hoja de sierra (13) hacia abajo de la cubierta protectora fija (20).

8.2 Coloque/retire la batería (30) del soporte de la batería (23) (fig. 2)

Colocar la batería

1. Coloque la batería (30) en el soporte de la batería (23). La batería (30) debe encajar de forma audible.

Retirar la batería

1. Pulse el botón de desbloqueo (31) de la batería (30) para sacar la batería de su soporte (23).

8.3 Montaje del adaptador de aspiración (22) (fig. 7)

Notas:

Si lo desea, puede conectar el tubo de aspiración de un aspirador al producto directamente con el adaptador de aspiración y sin utilizar la pieza de reducción.

Cuando se trabaja con materiales que producen polvos nocivos para la salud, el producto debe conectarse a un dispositivo de aspiración adecuado y probado de la categoría de polvo M.

1. Coloque el adaptador de aspiración (22) en la expulsión de virutas (21).
2. Asegure el adaptador de aspiración (22) con un tornillo de cabeza ranurada en cruz (22b), una arandela elástica (22c) y una arandela plana (22d).
3. Conecte un sistema homologado de aspiración de polvo y virutas al adaptador de aspiración (22). Dependiendo del diámetro del sistema de aspiración de polvo y virutas, puede utilizar la pieza de reducción (22a) si es necesario.

8.4 Montaje del tope paralelo (29) (fig. 4)

1. Afloje el tornillo de mariposa (11) del alojamiento del tope paralelo (12) e inserte el tope paralelo (29) en el alojamiento del tope paralelo (12).
2. Ajuste por medio de la escala (28) en el tope paralelo (29) y de la ranura en la placa base (18) el ancho de corte deseado.
3. Apriete el tornillo de mariposa (11) del alojamiento del tope paralelo (12).

8.5 Láser

Nota:

Las pilas de botón están aseguradas con una "laminita". Retire la "laminita" antes de utilizar el producto tirando de ella.

8.5.1 Cambio de las pilas de botón (fig. 1)

1. Desconecte el láser (7) tal y como se describe en 9.4.
2. Abra la tapa del compartimento de las pilas (6) quitando el tornillo de la tapa del compartimento de las pilas (6).
3. Quite la tapa del compartimento de las pilas (6).
4. Retire las pilas de botón e inserte dos nuevas.
5. Cierre la tapa del compartimento de las pilas (6) y vuelva a apretar los tornillos.

9 Manejo

La sierra circular manual a batería cuenta con una protección de sobrecarga, un bloqueo del husillo, un láser y una luz de trabajo LED.

La función de los elementos de mando se puede encontrar en la siguiente descripción.

⚠ ADVERTENCIA

¡Peligro de lesiones!

Retire la batería de la herramienta eléctrica antes de realizar cualquier trabajo en la misma (por ejemplo, mantenimiento, cambio de herramienta, etc.) y al transportarla y guardarla. Existe riesgo de lesiones si se acciona involuntariamente el interruptor de encendido/apagado.

ATENCIÓN

Asegúrese de que la temperatura ambiente no supere los 50 °C y no descienda por debajo de -20 °C durante el trabajo.

ATENCIÓN

El producto forma parte de la serie IXES de 20 V y sólo puede utilizarse con pilas de esta serie. Las baterías solo pueden cargarse con cargadores de esta serie. Observe las instrucciones del fabricante.

9.1 Funcionamiento de la cubierta protectora (17) (fig. 1)

1. Tire de la palanca de retroceso (19) de la cubierta protectora (17) hasta el tope.

Nota:

La cubierta protectora no debe quedar atrapada y debe regresar, al soltar la palanca de retroceso, automáticamente a la posición inicial.

Nota:

Si falla esta función, no ponga en funcionamiento el producto y contacte con nuestro Centro de Asistencia.

9.2 Ajuste del ángulo de corte (fig. 5)

Nota:

Sujete fuerte el producto durante el funcionamiento con ambas manos para tener un mayor control sobre el mismo.

Con la escala angular de corte (9) puede determinar el ángulo de corte.

1. Afloje el tornillo de mariposa (10) de la preselección del ángulo de corte.
2. Ajuste el ángulo deseado en la escala angular de corte (9).
3. Vuelva a apretar el tornillo de mariposa (10).

9.3 Ajustar la profundidad de corte (fig. 6)

Nota:

Para un corte limpio elija una profundidad de corte que sea aprox. 3 mm más grande que el grosor del material.

1. Afloje la palanca (25).
2. Ajuste la profundidad de corte deseada en la escala angular de corte (27).
3. Apriete de nuevo la palanca (25).

9.4 Conectar/desconectar láser (7) (fig. 1)

Conexión

1. Para conectar el láser (7), accione el interruptor de conexión/desconexión (5) en la posición "I".

Desconexión

1. Para apagarlo, pulse el interruptor de encendido/apagado (5) en la posición "0".

9.5 Interruptor de conexión/desconexión (2) (fig. 1)

ATENCIÓN

Antes de utilizar la herramienta intercambiada, compruebe que todas las piezas de montaje estén correctamente fijadas.

Conexión

1. Presione el bloqueo de conexión (3) hacia la derecha o izquierda en el asidero (1).
2. Para conectar el producto, pulse el interruptor de conexión/desconexión (2).

Nota:

Una vez haya arrancado el producto, puede soltar de nuevo el bloqueo de conexión.

Desconexión

1. Para desconectarlo, suelte el interruptor de conexión/desconexión (2). Cuando el bloqueo de conexión (3) se encuentre en la posición central, el producto queda asegurado contra la conexión.

9.5.1 Luz de trabajo LED (8) (fig. 1)

Este producto está equipado con una luz de trabajo led para iluminar el área de trabajo directa y mejorar la visibilidad en entornos poco iluminados.

⚠ PRECAUCIÓN

No mire directamente la luz de trabajo led ni la fuente de luz.

1. La luz de trabajo LED (8) se ilumina automáticamente en cuanto se enciende el producto.

9.6 Desconexión por sobrecarga

En caso de sobrecarga del motor, este se desconecta automáticamente. Tras un tiempo de refrigeración (los tiempos varían), puede conectarse de nuevo el motor.

9.7 Aserrado en ángulo recto (fig. 1)

1. Sujete el producto con ambas manos, una mano en el asidero (1), y la segunda en el asidero adicional (4).
2. Encienda el producto como se describe en 9.5.
3. Coloque el producto con la parte delantera de la placa base (18) en la pieza de trabajo.
4. Sierra hacia delante aplicando una presión media — nunca hacia atrás.

9.8 Cortes en inglete hasta 45° (fig. 1)

1. Ajuste el ángulo de corte deseado tal y como se describe en 9.2.
2. Sujete el producto con ambas manos, una mano en el asidero (1), y la segunda en el asidero adicional (4).
3. Encienda el producto como se describe en 9.5.
4. Coloque el producto con la parte delantera de la placa base (18) en la pieza de trabajo.
5. Sierre hacia delante aplicando una presión media — nunca hacia atrás.

Nota:

Moverse hacia un lado durante el corte puede provocar un atasco de la hoja de sierra y, con ello, un retroceso.

10 Limpieza y mantenimiento

ADVERTENCIA

Encargue todos los trabajos de mantenimiento y reparación que no se describan en este manual de instrucciones a un taller especializado. Utilice únicamente piezas de repuesto originales.

¡Hay riesgo de accidente! Realice los trabajos de mantenimiento y limpieza siempre con la batería extraída. ¡Existe peligro de lesión! Deje que el producto se enfríe antes de realizar cualquier trabajo de mantenimiento y limpieza. Los elementos del motor están calientes. ¡Hay riesgo de lesiones y quemaduras!

El producto puede arrancar inesperadamente, provocando lesiones personales.

- Retire la batería.
- Deje enfriar el producto.
- Retire la herramienta intercambiable.

10.1 Limpieza

1. En lo posible, mantenga los dispositivos de protección, las ranuras de aire y el cárter del motor libres de polvo y suciedad. Limpie el producto con un paño limpio o soplelo con aire comprimido a baja presión. Recomendamos limpiar el producto directamente después del uso.
2. Los orificios de ventilación deben estar siempre libres.
3. No utilice ningún producto de limpieza ni disolventes; estos podrían deteriorar las piezas de plástico del producto. Asegúrese de que no pueda entrar agua en el producto.
4. Mantenga siempre el producto limpio, seco y libre de aceite o grasa lubricante. Quite el polvo después de cada uso y antes de guardarlo.
5. Si es necesario, limpie el soporte de la hoja de sierra con un pincel o soplándolo con aire comprimido.
6. Limpie la suciedad de la lente con un paño seco. Tenga cuidado de no rayar la luz led, de lo contrario, se reduce la intensidad de la luz.

10.2 Mantenimiento

1. Antes de cada uso, compruebe si la hoja de sierra presenta defectos evidentes, y sustitúyala si está desafilada, doblada o dañada de cualquier otro modo.

11 Almacenamiento

Preparación para el almacenamiento

1. Retire la batería.
2. Limpie el producto e inspecciónelo en busca de daños.

Almacene el producto y sus accesorios en un lugar oscuro, seco y sin riesgo de heladas, donde no esté accesible a ningún niño.

La temperatura de almacenamiento óptima se da entre un rango de 5 °C a 30 °C.

Conserve el producto en su embalaje original.

Cubra el producto para protegerlo del polvo o de la humedad. Guarde el manual de instrucciones junto con el producto.

12 Reparación y pedido de piezas de repuesto

Hay que tener en cuenta que los siguientes componentes de este producto están sometidos a desgaste natural o por el uso o que se requieren los siguientes materiales de consumo.

ATENCIÓN

Según la ley de responsabilidad de los productos, no se asume ninguna responsabilidad por daños ocasionados por reparaciones no profesionales o por no utilizar piezas de repuesto originales.

Contrate a un servicio técnico o un profesional autorizado. Esto también es válido para las piezas de accesorios.

Encontrará las piezas de repuesto y los accesorios en nuestro centro de servicio. Para ello, escanee el código QR que aparece en la portada.

12.1 Pedido de piezas de repuesto

Al efectuar el pedido de piezas de repuesto, deben incluirse las siguientes indicaciones:

- Designación del modelo
- Número de artículo
- Datos de la placa de características

Piezas de repuesto / accesorios

Batería SBP2.0 - N.º de artículo:	7909201708
Batería SBP4.0 - N.º de artículo:	7909201709
Cargador SBC2.4A - N.º de artículo:	7909201710
Cargador SBC4.5A - N.º de artículo:	7909201711
Cargador SDBC2.4A - N.º de artículo:	7909201712
Cargador SDBC4.5A - N.º de artículo:	7909201713
Kit inicial SBSK2.0 - N.º de artículo:	7909201720
Kit inicial SBSK4.0 - N.º de artículo:	7909201721

13 Eliminación y reciclaje

Notas sobre el embalaje



Los materiales de embalaje son reciclables. Deseche los embalajes de forma respetuosa con el medio ambiente.

Notas sobre la Ley alemana de aparatos eléctricos y electrónicos (ElektroG)



¡Los residuos de equipos eléctricos y electrónicos no forman parte de la basura doméstica, sino que deben recogerse o eliminarse por separado!

- ¡Antes de la entrega, deben retirarse, libres de daños, las baterías usadas o las baterías recargables que no vengán instaladas de manera permanente en el aparato usado! Su eliminación está regulada por la ley alemana de baterías.
- Los propietarios o usuarios de aparatos eléctricos y electrónicos están legalmente obligados a devolverlas después de su uso.
- ¡El usuario final es responsable de eliminar sus datos personales en el aparato usado que se va a desechar!
- El símbolo del contenedor con ruedas tachado significa que los equipos eléctricos y electrónicos no deben desecharse junto con la basura doméstica.
- Los residuos de equipos eléctricos y electrónicos se pueden entregar de forma gratuita en los siguientes lugares:
 - Puntos públicos de eliminación o recogida (p. ej., obras públicas municipales)
 - Puntos de venta de dispositivos electrónicos (físicos y online), siempre que los distribuidores comerciales estén obligados a retirarlos o los ofrezcan voluntariamente.
 - Puede entregar hasta tres aparatos eléctricos usados por tipo de aparato, con una longitud máxima de canto de 25 centímetros, de forma gratuita sin necesidad de adquirir previamente un aparato nuevo del fabricante o bien llevarlos a otro punto de recogida autorizado en su zona.
 - En el correspondiente servicio de atención al cliente podrá encontrar condiciones de devolución adicionales de los fabricantes y distribuidores.
- Si el fabricante entrega un aparato eléctrico nuevo a un domicilio particular, el fabricante puede encargarse de que el aparato eléctrico usado sea recogido de forma gratuita a petición del usuario final. Para ello, póngase en contacto con el servicio de atención al cliente del fabricante.
- Estas declaraciones solo se aplican a los aparatos instalados y vendidos en los países de la Unión Europea y sujetos a la Directiva Europea 2012/19/UE. En países fuera de la Unión Europea, se pueden aplicar diferentes regulaciones a la eliminación de residuos de equipos eléctricos y electrónicos.

Notas sobre las baterías de iones de litio



Desmonte la batería antes de eliminar el aparato.

- No arroje las baterías a la basura doméstica, al fuego (peligro de explosión) ni al agua. Las baterías deterioradas pueden dañar el medioambiente y su salud en caso de fuga de vapores o líquidos tóxicos.
- Las baterías defectuosas o gastadas deben reciclarse de acuerdo con la directiva 2006/66/CE.
- Entregue el aparato y el cargador en un centro de reciclaje. Las piezas de plástico y metal utilizadas pueden separarse por tipos y así reciclarse.
- Deshágase de las baterías cuando se descarguen. Recomendamos cubrir los polos con una tira adhesiva como protección ante un cortocircuito. No abra la batería.
- Deseche la batería de acuerdo con las disposiciones locales. Entregue las baterías consumidas en un punto de recogida de baterías viejas donde se realice un reciclaje respetuoso con el medioambiente. Consulte a su empresa local de eliminación de residuos al respecto.

Notas sobre la ley alemana de baterías (BattG)



Las pilas y baterías usadas no forman parte de la basura doméstica, sino que deben recogerse o eliminarse por separado.

- Para la extracción segura de baterías o pilas del aparato eléctrico y para obtener información sobre su modelo o sistema químico, tenga en cuenta la información adicional en las instrucciones de funcionamiento o de montaje.
- Los propietarios o usuarios de pilas y baterías están legalmente obligados a devolverlas después de su uso. La devolución se limita a la entrega de cantidades domésticas normales.
- Las baterías usadas pueden contener contaminantes o metales pesados que pueden dañar el medio ambiente y la salud humana. Reciclar baterías usadas y utilizar los recursos contenidos en ellas ayuda a proteger estos dos importantes bienes.
- El símbolo del contenedor con ruedas tachado significa que las pilas y las baterías no deben desecharse junto con la basura doméstica.
- Si los símbolos Hg, Cd o Pb también aparecen debajo del símbolo del cubo de basura, esto significa lo siguiente:
 - Hg: La batería contiene más del 0,0005 % de mercurio
 - Cd: La batería contiene más del 0,002 % de cadmio
 - Pb: La batería contiene más del 0,004 % de plomo
- Las baterías recargables y las pilas se pueden depositar de forma gratuita en los siguientes puntos:
 - Puntos públicos de eliminación o recogida (p. ej., obras públicas municipales)
 - Puntos de venta de pilas y baterías
 - Puntos de recogida común del sistema de recogida de baterías usadas de aparatos
 - Punto de devolución del fabricante (si no es miembro del sistema de recogida común)

- Estas declaraciones solo son válidas para baterías recargables y baterías de venta en los países de la Unión Europea y que están sujetas a la Directiva Europea 2006/66/CE. En países fuera de la Unión Europea, es posible que se apliquen diferentes regulaciones para la eliminación de pilas recargables y baterías.

14 Solución de averías

Avería	Posible causa	Solución
El producto no se puede poner en marcha.	La capacidad de la batería es demasiado débil.	Cargue la batería.
	La batería no se ha insertado correctamente.	Coloque la batería en el soporte de la batería. La batería debe encajar de forma audible.
El corte de la sierra es demasiado rugoso u ondulado	La hoja de sierra está roma, el dentado no es el apropiado para el espesor del material	Afilar la hoja de sierra o emplear una hoja de sierra apropiada
La pieza de trabajo se desgarró o se hace astillas	La presión de corte es demasiado elevada o la hoja de sierra no es la apropiada para la tarea	Colocar una hoja de sierra apropiada

15 Condiciones de garantía - Serie Scheppach 20 V IXES

Fecha de revisión 11.07.2023

Estimado cliente:

Nuestros productos son sometidos a un estricto control de calidad. En caso de que un producto siga sin funcionar correctamente, lo lamentamos mucho y le rogamos que se ponga en contacto con nuestro servicio técnico en la dirección indicada a continuación. También estaremos encantados de atenderle por teléfono a través del número de servicio. Las siguientes indicaciones tienen por objeto ayudarle a garantizar una tramitación y liquidación sin problemas en caso de siniestro.

Para hacer valer las reclamaciones de garantía se aplica lo siguiente:

1. **Estas condiciones de garantía** regulan nuestros servicios adicionales de garantía del fabricante para compradores (usuarios finales particulares) de productos nuevos. Las reclamaciones de garantía legales no se ven afectadas por esta garantía. Estas son responsabilidad del distribuidor comercial al que compró el producto.
2. **El servicio de garantía** se extiende exclusivamente a los defectos en un producto nuevo adquirido por usted que se basan en un defecto material o de fabricación y está, a nuestra discreción, limitada a la reparación de tales defectos de forma gratuita o a la sustitución del producto (si es necesario, también la sustitución por un modelo sucesor). Los productos o piezas sustituidos pasarán a ser de nuestra propiedad. Tenga en cuenta que nuestros productos no están diseñados para uso comercial, artesanal ni profesional. Por lo tanto, una reclamación de garantía no es válida si el producto se ha utilizado en operaciones comerciales, artesanales o industriales dentro del periodo de garantía o si se ha sometido a un esfuerzo equivalente.
3. **Quedan excluidos de nuestros servicios de garantía:**

- Daños en el producto causados por la inobservancia de las instrucciones de montaje, instalación incorrecta, inobservancia del manual de instrucciones (p. ej., conexión a una tensión de red o tipo de corriente incorrectos) o de las disposiciones de mantenimiento y seguridad o por el uso del producto en condiciones ambientales inadecuadas, así como por falta de cuidado y mantenimiento.
- Daños en el producto causados por un uso incorrecto o inadecuado (como la sobrecarga del producto o el uso de herramientas o accesorios no homologados), la penetración de cuerpos extraños en el producto (como arena, piedras o polvo), daños de transporte, uso de la fuerza o influencias externas (como daños causados por caídas).
- Daños en el producto o en partes del producto atribuibles al desgaste previsto, normal (de funcionamiento) u otro desgaste natural, así como daños y/o deterioro de piezas de desgaste.
- Defectos en el producto causados por el uso de accesorios, suplementos o piezas de repuesto que no sean piezas originales o que no se utilicen según lo previsto.
- Productos en los que se hayan realizado cambios o modificaciones.
- Desviaciones menores del estado nominal que sean irrelevantes para el valor y la usabilidad del producto.
- Productos en los que se hayan efectuado reparaciones por cuenta propia, en particular por un tercero no autorizado.
- Si el marcado del producto o la información de identificación del producto (etiqueta adhesiva de la máquina) está ausente o es ilegible.
- Productos que muestren una gran suciedad y, por tanto, sean rechazados por el personal de servicio.
- En general, quedan excluidas de este servicio de garantía las reclamaciones por daños y perjuicios, así como los daños consecuenciales.

4. **El periodo de garantía** es regularmente de **5 años** (12 meses para pilas/baterías) y comienza con la fecha de compra del producto. La fecha que figura en el recibo de compra original es determinante. Las reclamaciones de garantía deben realizarse inmediatamente después de detectarse la necesidad de efectuarlas. Queda excluida la presentación de reclamaciones de garantía tras la expiración del periodo de garantía. La reparación o sustitución del producto no da lugar a una extensión del periodo de garantía, ni se inicia un nuevo periodo de garantía por este servicio para el producto o para cualquier pieza de repuesto instalada. Esto también se aplica a la utilización de servicios técnicos in situ. El producto en cuestión debe presentarse o devolverse al centro de servicio al cliente en un estado limpio, junto con una copia del recibo de compra, que debe incluir la fecha de compra y la denominación del producto. Si un producto se devuelve incompleto, sin el volumen de suministro completo, se descontará/deducirá el valor de los accesorios que falten si se sustituye el producto o se efectúa un reembolso. Los productos parcial o totalmente desmontados no se aceptarán como reclamación de garantía. En caso de reclamación injustificada o fuera del periodo de garantía, los gastos de transporte y el riesgo de transporte correrán generalmente a cargo del comprador. **Notifique con antelación al centro de servicio (véase a continuación) una reclamación de garantía.** Como norma general, se conviene que el producto defectuoso con una breve descripción del fallo se enviará mediante devolución organizada o, en caso de reparación fuera del periodo de garantía, con franqueo suficiente, observando las directrices de embalaje y envío correspondientes, a la dirección de servicio indicada a continuación. **Tenga en cuenta que su producto (según el modelo) debe estar sin material de operación en el momento de la devolución por razones de seguridad.** El producto enviado a nuestro centro de servicio debe embalarse de tal forma que se eviten daños en el producto reclamado durante el transporte. Tras la reparación/sustitución, le devolveremos el producto sin coste alguno. Si los productos no pueden ser reparados ni sustituidos, se puede hacer un reembolso monetario de hasta el precio de compra del producto defectuoso a nuestra entera discreción, teniendo en cuenta cualquier deducción por deterioro y desgaste. Estos servicios de garantía benefician únicamente al comprador particular original y no son cedibles ni transferibles.

5. **Extensión del periodo de garantía a 10 años:** Scheppach ofrece una extensión de garantía adicional de 5 años para los productos de la serie Scheppach 20 V. Con ello, el periodo de garantía total de estos productos asciende a 10 años. Se exceptúan pilas/baterías, cargadores y accesorios. Esta extensión de garantía puede reclamarse registrando su producto Scheppach de esta gama en línea en <https://garantie.scheppach.com> a más tardar 30 días desde la fecha de compra. Después de registrarse correctamente en línea, recibirá la confirmación de la extensión de la garantía relacionada con el artículo.

6. **Para presentar su reclamación de garantía, póngase en contacto con nuestro centro de servicio.**

Utilice preferentemente el formulario de nuestra página web: <https://www.scheppach.com/de/service>

No nos envíe ningún producto sin antes ponerse en contacto y registrarse en nuestro centro de servicio.

El contacto inicial con nuestro centro de servicio es un requisito previo obligatorio para hacer uso de estas declaraciones de garantía. Las reclamaciones de garantía deben realizarse en un plazo de 14 días desde la constatación del defecto antes de que expire el periodo de garantía. Para ello, se requiere el recibo de compra original y, dado el caso, la confirmación de la extensión de la garantía relacionada con el artículo.

7. **Plazo de tramitación** - Por regla general, resolvemos las reclamaciones en un plazo de 14 días a partir de la recepción en nuestro centro de servicio. Si, en casos excepcionales, se supera el plazo de tramitación mencionado, le informaremos con la debida antelación.
8. **Por lo general, las piezas de desgaste quedan excluidas de la garantía.** - Las piezas de desgaste son: a) las pilas/baterías suministradas, adosadas y/o montadas, así como b) todas las piezas de desgaste dependientes del modelo (incluidas correas, hojas de sierra, herramientas de inserción, discos de amolado, filtros, cepillos de carbón, etc.; véase el manual de instrucciones). Quedan excluidas de la garantía las pilas o baterías muy descargadas o dañadas en la carcasa y/o en los polos de la batería.
9. **Estimación de costes** - Los productos que no estén o hayan dejado de estar cubiertos por la garantía serán reparados con cargo. Previa solicitud a nuestro centro de servicio, puede enviar los productos defectuosos para obtener una estimación de costes y, si es necesario, dar al centro de servicio su aprobación por escrito (por correo postal o electrónico) para la reparación. Sin la aprobación de la reparación, no se realizará ninguna otra tramitación.
10. **No se podrán hacer valer otras reclamaciones distintas** de las mencionadas anteriormente.

Las condiciones de garantía solo son válidas en la versión vigente en el momento de la reclamación y pueden consultarse en nuestra página web (www.scheppach.com) si procede.

En caso de traducciones, la versión alemana es siempre predominante.

Scheppach GmbH - Günzburger Str. 69 - 89335 Ichenhausen (Alemania)

Teléfono: +800 4002 4002 - Correo electrónico: customerservice.ES@scheppach.com - Internet: <https://www.scheppach.com>

Nos reservamos el derecho de modificar estas condiciones de garantía en cualquier momento y sin previo aviso.

16 Declaración de conformidad UE

Traducción de la Declaración de conformidad original

Fabricante:

Scheppach GmbH
Günzburger Straße 69
D-89335 Ichenhausen

Declaramos, bajo nuestra exclusiva responsabilidad, que el producto aquí descrito cumple las directivas y normas aplicables.

Marca:	SCHEPPACH
Denominación del art.:	SIERRA CIRCULAR MANUAL A BATERÍA C-HCS165-X 5901815900
N.º de art.	

Directivas UE:

2014/30/UE, 2006/42/CE, 2011/65/UE*

* El asunto descrito más arriba de la declaración cumple las disposiciones de la Directiva 2011/65/UE del Parlamento Europeo y el Consejo del 8 de junio de 2011 sobre restricciones a la utilización de determinadas sustancias peligrosas en aparatos eléctricos y electrónicos.

Normas aplicadas:

EN 62841-1:2015/A11:2022; EN 62841-2-5:2014;
EN IEC 55014-1:2021; EN IEC 55014-2:2021

Apoderado de la documentación:

Dawid Hudzik
Günzburger Str. 69
D-89335 Ichenhausen
Ichenhausen, 05.02.2024

Simon Schünk
Division Manager Product Center







Andreas Pecher
Head of Project Management





Índice

1	Índice.....	90
2	Introdução	90
3	Descrição do produto (Fig. 1).....	90
4	Âmbito de fornecimento (fig. 1).....	91
5	Utilização correta	91
6	Indicações de segurança	91
7	Dados técnicos.....	96
8	Desembalar.....	97
9	Antes da colocação em funcionamento	97
10	Operação	98
11	Limpeza e manutenção	100
12	Armazenamento	100
13	Reparação e encomenda de peças sobresselentes	100
14	Eliminação e reciclagem	100
15	Resolução de problemas	101
16	Condições de garantia – Série Schepbach 20V IXES	102
17	Declaração de conformidade UE	103
18	Vista explodida.....	294

Explicação dos símbolos no produto

A utilização de símbolos neste manual serve para chamar a sua atenção para potenciais riscos. Os símbolos de segurança e explicações associadas devem ser bem compreendidos. Os avisos em si não eliminam quaisquer riscos e não substituem medidas corretas para a prevenção de acidentes.

	Atenção! A inobservância dos sinais de segurança e das indicações de aviso afixadas no produto, assim como das indicações de segurança e instruções de comando podem resultar em ferimentos graves ou mesmo fatais.
	Leia e siga o manual de instruções e as indicações de segurança antes da colocação em funcionamento!
	Utilize óculos de proteção.
	Use proteção auditiva.
	Use uma proteção respiratória, em caso de formação de pó!
	Use luvas de proteção!

	Atenção! Perigo de ferimentos! Não pegue na lâmina de serra em funcionamento!
	Bateria de íões de lítio
	Atenção! Radiação laser (Fig. 1).
	O produto cumpre as diretivas europeias em vigor.

1 Introdução

Fabricante:

Schepbach GmbH
Günzburger Straße 69
D-89335 Ichenhausen, Alemanha

Estimado cliente,

Desejamos-lhe muita satisfação e sucesso ao trabalhar com o seu novo produto.

Nota:

De acordo com a legislação vigente relativa à responsabilidade pelos produtos, o fabricante deste produto não é responsável por danos que ocorram nele ou através dele nas seguintes situações:

- Manuseio incorreto
- Incumprimento do manual de instruções
- Reparações efetuadas por técnicos terceiros não autorizados
- Incorporação e substituição de peças sobresselentes que não sejam de origem
- Utilização incorreta

Tenha em atenção:

O manual de operação faz parte do produto.

Ele contém indicações importantes sobre como trabalhar com o produto de modo seguro, correto e económico, como evitar perigos, poupar em custos de reparação, reduzir períodos de paragem e aumentar a fiabilidade e vida útil do produto. Para além dos regulamentos de segurança deste manual de operação, deverá cumprir sempre as diretivas respeitantes à operação do produto vigentes no seu país.

Antes de utilizar o produto, familiarize-se com todas as indicações de segurança e operação. Opere o produto apenas conforme descrito e para as áreas de aplicação indicadas. Conserve corretamente o manual de operação e, em caso de cedência do produto a terceiros, entregue juntamente toda a documentação.

2 Descrição do produto (Fig. 1)

1. Pega
2. Interruptor para ligar/desligar
3. Bloqueio de ligação
4. Pega adicional
5. Interruptor para ligar/desligar (laser)
6. Cobertura do compartimento da bateria
7. Laser
8. Luz de trabalho LED

9. Escala do ângulo de corte
10. Parafuso de orelhas dianteiro
11. Parafuso de orelhas (batente paralelo)
12. Suporte do batente paralelo
13. Lâmina de serra
14. Flange
15. Anilha
16. Parafuso de sextavado interno
17. Capota de proteção
18. Placa de base
19. Alavanca de recuo (capota de proteção)
20. Capota de proteção fixa
21. Descarga de aparas
22. Adaptador de aspiração
- 22a. Redutor
- 22b. Parafuso Phillips
- 22c. Arruela de segurança
- 22d. Arruela espaçadora
23. Base da bateria
24. Bloqueio do fuso
25. Alavanca
26. Chave Allen
27. Escala de profundidade de corte
28. Escala (batente paralelo)
29. Batente paralelo
30. Bateria*
31. Botão de desbloqueio (bateria)

* = não incluídas no âmbito de fornecimento!

3 Âmbito de fornecimento (fig. 1)

Pos.	Quantidade	Designação
13.	1 x	Lâmina de serra
22.	1 x	Adaptador de aspiração
22a.	1 x	Redutor
22b.	1 x	Parafuso Phillips
22c.	1 x	Arruela de segurança
22d.	1 x	Arruela espaçadora
26.	1 x	Chave Allen
28.	1 x	Batente paralelo
	1 x	Serra circular manual a bateria
	1 x	Manual de instruções

4 Utilização correta

A serra circular manual a bateria com laser ligável é adequada à serragem de madeira, plástico e materiais de construção leves (p. ex. gesso). Não é permitida a serragem de metal.

O produto só deve ser utilizado para a sua finalidade especificada. Qualquer outra utilização é considerada incorreta. Os danos ou ferimentos daí resultantes serão da responsabilidade da entidade operadora/operador e não do fabricante.

Faz igualmente parte da utilização correta o cumprimento das indicações de segurança, assim como das instruções de montagem e das indicações de operação no manual de instruções.

As pessoas responsáveis pela operação e manutenção da ferramenta deverão estar familiarizadas com a mesma e ser instruídas relativamente aos possíveis perigos.

Qualquer alteração no produto isenta o fabricante de toda e qualquer responsabilidade por danos daí resultantes.

O produto só pode ser operado com peças e acessórios originais do fabricante.

As instruções de segurança e de manutenção, os procedimentos de trabalho do fabricante, bem como as dimensões constantes nos Dados Técnicos devem ser observados.

Tenha em atenção que os nossos produtos não foram construídos para utilização em ambientes comerciais, artesanais ou industriais. Não assumimos qualquer garantia, se o produto for utilizado em ambientes comerciais, artesanais, industriais ou equivalentes.

Explicação das palavras de sinalização no manual de instruções

	PERIGO
Palavra de sinalização para identificar uma situação iminentemente perigosa que, se não for evitada, resultará em morte ou ferimentos graves.	
	AVISO
Palavra de sinalização para identificar uma situação potencialmente perigosa que, se não for evitada, poderá resultar em morte ou ferimentos graves.	
	CUIDADO
Palavra de sinalização para identificar uma situação potencialmente perigosa que, se não for evitada, poderá resultar em ferimentos menores ou moderados.	
	ATENÇÃO
Palavra de sinalização para identificar uma situação potencialmente perigosa que, se não for evitada, poderá resultar em danos materiais ao produto ou património/propriedade.	

5 Indicações de segurança

	AVISO
Leia todas as indicações de segurança, instruções, ilustrações e dados técnicos que vêm com esta ferramenta elétrica.	
O incumprimento das instruções que se seguem poderá causar choques elétricos, incêndio e/ou ferimentos graves.	

Guarde todas as indicações de segurança e instruções para uso futuro.

O termo "ferramenta elétrica" utilizado nas indicações de segurança refere-se a ferramentas elétricas alimentadas pela rede elétrica (com cabo de alimentação) ou a ferramentas elétricas alimentadas por bateria (sem cabo de alimentação).

1) Segurança no posto de trabalho

- a) **Mantenha a sua área de trabalho limpa e bem iluminada.** Desordem ou áreas de trabalho não iluminadas podem provocar acidentes.
- b) **Não trabalhe com a ferramenta elétrica num ambiente potencialmente explosivo, no qual estejam presentes líquidos inflamáveis, gases ou poeiras.** As ferramentas elétricas geram faíscas, que podem inflamar a poeira ou os vapores.
- c) **Mantenha as crianças e outras pessoas afastadas enquanto usa a ferramenta elétrica.** Em caso de distração, pode perder o controlo da ferramenta elétrica.

2) Segurança elétrica

- a) **A ficha de ligação da ferramenta elétrica tem de caber na tomada. A ficha não deve ser modificada de forma alguma. Não utilize qualquer ficha de adaptador em conjunto com ferramentas elétricas com ligação à terra.** As fichas inalteradas e as tomadas adequadas diminuem o risco de um choque elétrico.
- b) **Evite o contacto do corpo com superfícies ligadas à terra, como tubos, aquecedores, fogões e frigoríficos.** Existe um risco elevado de choque elétrico se o seu corpo estiver ligado à terra.
- c) **Mantenha as ferramentas elétricas afastadas de chuva e humidade.** A penetração de água na ferramenta elétrica aumenta o risco de um choque elétrico.
- d) **Não use o cabo de ligação para transportar ou suspender a ferramenta elétrica ou para desligar a ficha da tomada. Mantenha o cabo de ligação afastado de calor, óleo, bordas afiadas ou peças móveis.** Cabos de ligação danificados ou enrolados aumentam o risco de um choque elétrico.
- e) **Ao trabalhar com uma ferramenta elétrica ao ar livre, use apenas linhas de prolongamento que também sejam adequados para utilização no exterior.** A utilização de uma linha de prolongamento adequada para a área exterior diminui o risco de um choque elétrico.
- f) **Se for inevitável a operação da ferramenta elétrica num ambiente húmido, use um disjuntor diferencial.** A utilização de um disjuntor diferencial diminui o risco de um choque elétrico.

3) Segurança de pessoas

- a) **Mantenha-se atento, concentre-se no que está a fazer e proceda com sensatez ao trabalho com uma ferramenta elétrica.** Não utilize qualquer ferramenta elétrica se estiver com sono ou sob a influência de álcool, drogas ou medicamentos. Um instante de descuido durante a utilização da ferramenta elétrica pode provocar ferimentos graves.
- b) **Utilize sempre equipamento de proteção individual e óculos de proteção.** A utilização de equipamentos de proteção pessoal, como máscara antipoeira, sapatos de segurança antiderrapantes, capacete de proteção ou proteção auditiva, dependendo do tipo e uso da ferramenta elétrica, reduz o risco de ferimentos.

- c) **Evite uma colocação em funcionamento involuntária. Assegure-se de que a ferramenta elétrica está desligada antes de a ligar à fonte de alimentação e/ou à bateria, receber corrente ou transportá-la.** Se tiver o dedo no interruptor quando estiver a transportar a ferramenta elétrica ou se conectar a ferramenta elétrica à fonte de alimentação, isso pode causar um acidente.
- d) **Remova as ferramentas de ajuste ou as chaves de caixa antes de ligar a ferramenta elétrica.** Uma ferramenta ou chave que se encontre numa peça rotativa da ferramenta elétrica pode causar ferimentos.
- e) **Evite uma posição do corpo anormal. Certifique-se de que se coloca numa posição segura e que mantém o equilíbrio em todos os momentos.** Assim, controla melhor a ferramenta elétrica em situações inesperadas.
- f) **Use vestuário de trabalho adequado. Não use roupas largas ou joalharia. Mantenha o cabelo e a roupa afastados de peças móveis.** Roupa larga, joalharia ou cabelos longos podem ser capturados por peças móveis.
- g) **Se puderem ser montados equipamentos de aspiração e recolha de pó, certifique-se de que estes estão ligados e são usados corretamente.** A utilização de uma aspiração de pó pode reduzir riscos devido a pó.
- h) **Não se sinta seguro e nunca transgrida as regras de segurança para ferramentas elétricas, mesmo se estiver familiarizado com a ferramenta elétrica após uso frequente.** A atuação descuidada pode provocar lesões graves, dentro em frações de segundos.

4) Utilização e manuseio da ferramenta elétrica

- a) **Não sobrecarregue a ferramenta elétrica. Utilize a ferramenta elétrica adequada para o seu trabalho.** Com a ferramenta elétrica correta, trabalha melhor e de forma mais segura na gama de desempenho especificada.
- b) **Não utilize qualquer ferramenta elétrica cujo interruptor esteja defeituoso.** Uma ferramenta elétrica que já não possa ser ligada ou desligada é perigosa e tem de ser reparada.
- c) **Desconete a ficha da tomada e/ou remova a bateria antes de efetuar quaisquer ajustes no aparelho, trocar insertos da ferramenta ou guardar a ferramenta elétrica.** Esta medida de precaução impede o arranque involuntário da ferramenta elétrica.
- d) **Guarde as ferramentas elétricas não utilizadas fora do alcance de crianças. Não permita a utilização desta ferramenta elétrica a pessoas que não estejam familiarizadas com ela ou não tenham lido estas instruções.** As ferramentas elétricas são perigosas se forem utilizadas por pessoas inexperientes.
- e) **Realize a manutenção das ferramentas elétricas e das ferramentas de colocação com cuidado. Verifique se as peças móveis funcionam na perfeição e não ficam presas, se peças estão partidas ou danificadas de forma a prejudicar a função da ferramenta elétrica. Mandar reparar as peças danificadas antes de utilizar a ferramenta elétrica.** Muitos acidentes são causados por ferramentas elétricas com a manutenção mal realizada.

- f) **Mantenha as suas ferramentas de corte afiadas e limpas.** Ferramentas de corte com arestas de corte afiadas tratadas com cuidado emperram menos e são mais fáceis de usar.
- g) **Utilize ferramentas elétricas, acessórios, ferramentas de colocação, etc. de acordo com estas instruções.** Tome em consideração as condições de trabalho e a atividade a ser realizada. A utilização de ferramentas elétricas para aplicações que não sejam as previstas pode conduzir a situações perigosas.
- h) **Mantenha as pegas e superfícies para segurar secas, limpas e livres de óleo e massa lubrificante.** Em situações imprevistas, pegas e superfícies para segurar escorregadias não permitem uma operação e controlo seguro da ferramenta elétrica.

5) Utilização e manuseio da ferramenta a bateria

- a) **Carregue as baterias apenas com carregadores recomendados pelo fabricante.** Se utilizar um carregador adequado a um determinado tipo de bateria para carregar outras baterias, existe o perigo de incêndio.
- b) **Utilize apenas as baterias previstas para o efeito nas ferramentas elétricas.** A utilização de outras baterias pode levar a ferimentos e perigo de incêndio.
- c) **Mantenha a bateria não utilizada afastada de cliques, moedas, chaves, pregos, parafusos ou outros pequenos objetos metálicos que possam provocar uma ligação em ponte dos contactos.** Um curto-circuito entre os contactos da bateria pode causar queimaduras ou incêndio.
- d) **Em caso de utilização indevida, pode verter líquido da bateria. Evite o contacto com o mesmo. Em caso de contacto accidental, lave com água. Se o líquido entrar em contacto com os olhos, consulte adicionalmente um médico.** Líquido da bateria vazado poderá provocar irritações da pele ou queimaduras.
- e) **Não utilize uma bateria danificada ou alterada.** Baterias danificadas ou alteradas podem comportar-se de modo imprevisível e levar a um incêndio, a uma explosão ou um perigo de ferimentos.
- f) **Não exponha uma bateria ao fogo ou a altas temperaturas.** Fogo ou temperaturas superiores a 130 °C podem provocar uma explosão.
- g) **Siga todas as instruções de carregamento e nunca carregue a bateria ou a ferramenta a bateria fora da gama de temperaturas especificada no manual de instruções.** Um carregamento incorreto ou fora da gama de temperaturas permitida pode destruir a bateria e aumentar o perigo de incêndio.

6) Assistência

- a) **A ferramenta elétrica só deve ser reparada por pessoal especializado, usando somente peças sobresselentes de origem.** Assim assegura-se que a segurança da ferramenta elétrica é mantida.
- b) **Nunca efetue uma manutenção de baterias danificadas.** Toda e qualquer manutenção de baterias deve ser feita pelo fabricante ou por um centro de manutenção autorizado.

Indicações de segurança para todas as serras

Procedimento de serragem

PERIGO

não coloque as mãos na área de serragem ou junto à lâmina de serra. Segure o punho adicional ou a carcaça do motor com a segunda mão. Se ambas as mãos segurarem a serra, estas não podem ser feridas pela lâmina de serra.

- a) **Não coloque as mãos por baixo da peça de trabalho.** A tampa de proteção não o protege da lâmina de serra por baixo da peça de trabalho.
- b) **Adapte a profundidade de corte à espessura da peça de trabalho.** Deve estar visível menos do que a altura de um dente completo por baixo da peça de trabalho.
- c) **Nunca segure a peça de trabalho a ser serrada na mão ou em cima da perna. Fixe a peça de trabalho a uma admissão resistente.** É importante fixar bem a peça de trabalho, para minimizar os riscos de contacto com o corpo, de prisão da lâmina de serra ou de perda de controlo.
- d) **Ao executar trabalhos nos quais a ferramenta de colocação possa cortar cabos elétricos escondidos ou o próprio cabo de ligação, segure a ferramenta elétrica nas superfícies para segurar isoladas.** O contacto com um cabo condutor de tensão coloca igualmente as peças metálicas da ferramenta elétrica sob tensão e leva a um choque elétrico.
- e) **Ao cortar longitudinalmente, utilize sempre um batente ou uma guia de bordos reta.** Isto melhora a precisão de corte e reduz a possibilidade da lâmina de serra ficar presa.
- f) **Utilize sempre lâminas de serra com o tamanho correto e com o furo de centragem adequado (por ex. em forma de losango ou redondo).** Lâminas de serra que não sejam adequadas às peças de montagem da serra giram de forma ovalizada e levam à perda de controlo.
- g) **Nunca utilize anilhas ou parafusos da lâmina de serra danificados ou incorretos.** As arruelas e parafusos da lâmina de serra foram especialmente construídos para a sua serra, para um desempenho e segurança operacional ótimos.

Instruções complementares

- a) Não usar discos abrasivos.
- b) Utilize apenas lâminas de serra que sejam adequadas ao material a ser cortado.
- c) Se forem destinadas a trabalhar madeira ou materiais semelhantes, as lâminas de serra têm de cumprir a EN 847-1.
- d) A serra deve ser utilizada exclusivamente para a serragem de madeira, plástico e materiais de construção leves.
- e) Utilize exclusivamente lâminas de serra cuja identificação da velocidade corresponda ou seja superior à velocidade do seu produto.
- f) Utilize apenas lâminas de serra com um diâmetro de 165 mm, conforme as inscrições na lâmina de serra.

- g) Evite a sobreaquecimento dos dentes da serra.
- h) Ao serrar materiais sintéticos, evite que o material funda.
Utilize as lâminas de serra corretas para o material a ser processado. Substitua atempadamente lâminas de serra danificadas ou gastas.
Se a lâmina de serra sobreaquece, pare a máquina. Deixe a lâmina de serra arrefecer primeiro, antes de trabalhar de novo com o aparelho.
- i) **Adapte a profundidade de corte à espessura da peça de trabalho.** Deve estar visível menos do que a altura de um dente completo por baixo da peça de trabalho.
- j) Use uma máscara antipoeira.
- k) Use uma proteção auditiva e óculos de proteção durante a totalidade do período de operação.

Outras indicações de segurança para todas as serras

Ricochete - causas e respetivas indicações de segurança

- Um ricochete é a reação repentina de uma lâmina de serra enganchada, presa ou incorretamente alinhada, que faz com que uma serra descontrolada se eleve e se desloque para fora da peça de trabalho e no sentido do operador.
- Se a lâmina de serra engancha ou prender na folga da serra que se fecha, ela bloqueia e a potência do motor faz recuar a serra no sentido do operador.
- Se a lâmina de serra for deslocada ou incorretamente alinhada durante o corte da serra, os dentes da área traseira da aresta da lâmina de serra poderão engancha na superfície da madeira, fazendo com que a lâmina de serra salte para fora da folga da serra e a serra recue no sentido do operador.

Um ricochete é o resultado de uma utilização incorreta ou errônea da serra. Ele pode ser evitado mediante precauções adequadas, conforme descrito abaixo.

- a) **Segure a serra com ambas as mãos e coloque os seus braços numa posição em que possa resistir à força do ricochete. Mantenha-se sempre ao lado da lâmina de serra, nunca coloque a lâmina de serra em linha com o seu corpo.** Em caso de ricochete, a serra circular poderá saltar para trás. No entanto, o operador poderá controlar a força de ricochete, desde que tenham sido tomadas as medidas adequadas.
- b) **Se a lâmina de serra prender ou se interromper o trabalho, desligue a serra e mantenha-a parada no material, até que a lâmina de serra se imobilize totalmente. Nunca tente remover a serra da peça de trabalho ou puxá-la para trás enquanto a lâmina de serra ainda estiver em movimento, uma vez que tal poderá causar ricochete.** Determine e elimine a causa da prisão da lâmina de serra.
- c) **Se desejar voltar a ligar uma serra que se encontra presa na peça de trabalho, centre a lâmina de serra na folga da serra e certifique-se de que os dentes da serra não estão enganchados na peça de trabalho.** Se a lâmina de serra engancha, ela poderá deslocar-se para fora da peça de trabalho ou causar ricochete aquando da ligação renovada da serra.

- d) **Apoie placas de grandes dimensões, para reduzir o risco de ricochete devido a uma lâmina de serra presa.** Placas de grandes dimensões poderão fletir-se sob o seu próprio peso. As placas devem ser apoiadas em ambos os lados, tanto nas proximidades da folga da serra, como na aresta.
- e) **Não utilize lâminas de serra rombas ou danificadas.** Lâminas de serra com dentes rombos ou incorretamente alinhados provocam um atrito elevado, prisão da lâmina de serra e ricochete devido a uma folga da serra demasiado estreita.
- f) **Aperte as configurações da profundidade de corte e do ângulo de corte antes de serrar.** Se as configurações se alterarem durante a serragem, a lâmina de serra poderá prender e poderá ocorrer um ricochete.
- g) **Tenha especial cuidado durante cortes em paredes existentes ou outras áreas não visíveis.** A lâmina de serra imergida poderá bloquear em objetos escondidos durante a serragem e provocar um ricochete.

Função da capota de proteção inferior

- a) **Antes de cada utilização, verifique se a capota de proteção inferior se fecha sem problemas. Não utilize a serra, se a capota de proteção inferior não se movimentar livremente e não se fechar imediatamente. Nunca prenda ou amarre a capota de proteção na posição aberta.** Se deixar cair a serra, a capota de proteção poderá deformar-se. Abra a capota de proteção com a alavanca de recuo e certifique-se de que ela se movimenta livremente e que não entra em contacto com a lâmina de serra ou quaisquer outras peças em qualquer ângulo e profundidade de corte.
- b) **Verifique a função da mola para a capota de proteção inferior. Antes da utilização efetue a manutenção da serra, se a capota de proteção inferior e a mola não funcionarem sem problemas.** Peças danificadas, depósitos aderentes e acumulações de aparas fazem com que a tampa de proteção inferior funcione com atraso.
- c) **Abra a capota de proteção inferior à mão apenas em caso de cortes especiais, p. ex. "cortes de imersão e em ângulo". Abra a capota de proteção inferior com a alavanca de recuo e solte-a assim que a lâmina de serra imergir na peça de trabalho.** A capota de proteção inferior deve funcionar automaticamente em todos os restantes trabalhos de serragem.
- d) **Não coloque a serra na bancada de trabalho ou no chão sem que a capota de proteção inferior cubra a lâmina de serra.** Uma lâmina de serra desprotegida e a funcionar por inércia desloca a serra no sentido oposto ao sentido de corte e serra tudo o que estiver no seu caminho. Tenha em atenção o tempo de inércia da lâmina de serra.

Indicações de segurança para o manuseio de lâminas de serra

- Evite soltar descontroladamente a unidade da serra na posição final inferior.
- Não utilize lâminas de serra danificadas ou deformadas.

- Não utilize lâminas de serra com fissuras. Rejeite lâminas de serra com fissuras. Não é permitida uma reparação.
- Não utilize lâminas de serra fabricadas em aço rápido.
- Controle o estado das lâminas de serra antes de utilizar a serra.
- Utilize apenas lâminas de serra que sejam adequadas ao material a ser cortado.
- Utilize apenas as lâminas de serra especificadas pelo fabricante.
Se forem destinadas a trabalhar madeira ou materiais semelhantes, as lâminas de serra têm de cumprir a EN 847-1.
- Utilize apenas lâminas de serra cuja velocidade máxima permitida não seja inferior à velocidade máxima da serra e que sejam adequadas ao material a ser cortado.
- Observe o sentido de rotação da lâmina de serra.
- Utilize apenas lâminas de serra quando dominar o manuseamento.
- Observe a velocidade máxima. A rotação máxima indicada na lâmina de serra não deve ser ultrapassada. Se indicado, cumpra a gama de velocidade.
- Remova impurezas, massa lubrificante, óleo e água das superfícies de fixação.
- Não utilize buchas ou anéis redutores soltos para reduzir orifícios nas lâminas de serra.
- Certifique-se de que os anéis redutores fixados para a fixação da lâmina de serra têm o mesmo diâmetro e pelo menos 1/3 do diâmetro de corte.
- Garanta que os anéis redutores fixados estão paralelos uns aos outros.
- Manuseie as lâminas de serra com cuidado. Guarde-as de preferência dentro da embalagem original ou em recipientes especiais. Use luvas de proteção para aumentar a aderência e para reduzir ainda mais o risco de ferimentos.
- Antes da utilização, assegure-se de que a lâmina de serra por si utilizada cumpre os requisitos técnicos desta serra e que está devidamente fixada.
- Utilize a lâmina de serra fornecida apenas para serragem de madeira, nunca para o corte de metais.
- Utilize apenas uma lâmina de serra com um diâmetro conforme as indicações na serra.
- Utilize apoios de peça de trabalho adicionais, desde que necessário para a estabilidade da peça de trabalho.
- As extensões da base de peça têm de ser sempre fixadas e utilizadas nos trabalhos.
- Nunca substitua um inserto da mesa gasto!
- Evite a sobreaquecimento dos dentes da serra.
- Ao serrar materiais sintéticos, evite que o material funda.
Utilize as lâminas de serra corretas para o material a ser processado. Substitua atempadamente lâminas de serra danificadas ou gastas.
Se a lâmina de serra sobreaquece, pare a máquina. Deixe a lâmina de serra arrefecer primeiro, antes de trabalhar de novo com o aparelho.

- Utilize apenas lâminas de serra que estejam identificadas com uma velocidade igual ou superior à indicada na ferramenta elétrica.
- Assegure sempre a posição estável e a fixação da serra.

5.1 Radiação laser



Atenção: Radiação laser

Não olhar diretamente para o raio

Classe laser 2

**Achtung! - Laserstrahlung
Nicht in den Strahl blicken!**

Laser Klasse 2
Laserspezifikation nach EN 60825-1:2014
λ = 650 nm P₀ ≤ 1 mW

Proteja-se a si e ao meio ambiente praticando medidas de precaução contra riscos de acidentes!

- Não olhe diretamente para o raio laser com os olhos desprotegidos.
- Nunca olhe diretamente para a trajetória do raio.
- Nunca aponte o raio laser para superfícies refletoras nem para pessoas ou animais. Até um raio laser com uma potência reduzida pode causar danos nos olhos.

CUIDADO

Se forem executados outros procedimentos que não os aqui descritos, tal poderá levar a uma exposição perigosa à radiação.

- Nunca abra o módulo laser. Poderia ocorrer uma exposição inesperada à radiação.
- Se o produto não for utilizado durante um período prolongado, deve-se retirar as baterias.
- O laser não deve ser substituído por um laser de outro tipo.
- As reparações no laser só devem ser executadas pelo fabricante do laser ou por um representante autorizado.

5.2 Indicações de segurança para o manuseio de baterias

- Certifique-se sempre de que as baterias são utilizadas com a polaridade (+ e -) correta, tal como indicada na bateria.
- Não curto-circuite as baterias.
- Não carregue baterias não recarregáveis.
- Nunca descarregue em demasia a bateria!
- Não misture baterias antigas e novas, assim como baterias de tipos ou fabricantes diferentes! Substitua simultaneamente todas as baterias de um jogo.
- Remova imediatamente as baterias gastas do aparelho e elimine-as corretamente! Não deite pilhas no lixo doméstico. Baterias com defeito ou gastas devem ser recicladas em conformidade com a diretiva 2006/66/CE. Entregue as pilhas e / ou o aparelho usando os meios de recolha disponibilizados. Poderá informar-se relativamente às possibilidades de reciclagem junto da sua comunidade ou câmara municipal.

- Não aqueça as baterias!
- Não solde nem brase diretamente nas baterias!
- Não desmantele as baterias!
- Não deforme as baterias!
- Não atire as baterias para o fogo!
- Guarde as baterias fora do alcance de crianças.
- Não permita que crianças substituam as baterias sem supervisão!
- Não guarde as baterias nas imediações de fogo, fogões e outras fontes de calor. Não exponha a bateria à radiação solar direta, nem a utilize nem guarde em veículos com o tempo quente.
- Guarde as baterias não utilizadas na embalagem original e mantenha-as longe de objetos metálicos. Não misture baterias desembaladas! Tal poderá levar a um curto-circuito e a danos subsequentes, a queimaduras e até a incêndios.
- Retire as baterias do aparelho, se este não for utilizado durante um período prolongado, exceto se for previsto para casos de emergência!
- NUNCA pegue em baterias derramadas sem uma proteção adequada. Se o líquido derramado entrar em contacto com a pele, lave imediatamente a pele afetada com água corrente. Evite a todo o custo o contacto do líquido com os olhos e a boca. Se tal acontecer, consulte imediatamente um médico.
- Limpe os contactos da bateria e os do aparelho antes de inserir as baterias.

Trabalho seguro

As ferramentas só devem ser operadas por pessoas formadas, experientes e que dominem o uso de ferramentas.

- A velocidade máxima indicada na ferramenta não deve ser ultrapassada. Desde que indicado, a gama de velocidade deve ser respeitada.
 - Lâminas de serra circular com corpos fissurados devem ser eliminadas (não é permitida uma reparação).
 - Não é permitida a utilização de ferramentas com fissuras visíveis.
 - As ferramentas devem ser limpas regularmente.
 - As peças de ferramentas de ligas leves devem ser limpas (p. ex. de resina) apenas com solventes cujas propriedades mecânicas não afetem esses materiais.
1. As ferramentas e os corpos das ferramentas devem estar fixados de maneira a que não se possam soltar durante a operação.
 2. Não é permitido o prolongamento da chave ou o aperto com a ajuda de golpes de martelo.
 3. As superfícies de aperto devem ser limpas de impurezas, massa lubrificante, óleo e água.
 4. As peças sobresselentes devem corresponder às especificações das peças originais fornecidas pelo fabricante.
 5. Trabalhos de manutenção e alterações em lâminas de serra circular só devem ser executados por uma pessoa competente, ou seja, uma pessoa com formação profissional e experiência, que esteja ciente dos requisitos de construção e de conceção e que esteja familiarizada com os níveis de segurança necessários.

Riscos residuais

O produto foi construído segundo as mais recentes normas técnicas e as normas de segurança reconhecidas. No entanto, poderão surgir riscos residuais durante os trabalhos.

- Danos auditivos, se não for utilizada uma proteção auditiva prescrita.
- Os riscos residuais podem ser minimizados, se forem seguidas as "Indicações de segurança", a "Utilização correta" e as instruções de operação na sua totalidade.
- Utilize o produto tal como recomendado neste manual de instruções. É assim que assegura que o seu produto tem um desempenho ótimo.
- Além disso, poderão existir riscos residuais não evidentes, apesar de terem sido tomadas todas as medidas relevantes.

AVISO

Esta ferramenta elétrica cria um campo eletromagnético durante o funcionamento. Esse campo poderá, sob determinadas circunstâncias, afetar implantes médicos ativos e passivos. Para reduzir o risco de ferimentos graves ou mortais, recomendamos às pessoas com implantes médicos que consultem o seu médico e o fabricante do seu implante antes de operarem a ferramenta elétrica.

ATENÇÃO

O produto faz parte da série IXES de 20 V e só deve ser operado com baterias dessa série. As baterias só devem ser carregadas com carregadores dessa série. Observe as respetivas indicações do fabricante.

AVISO

Observe as indicações de segurança e indicações para o carregamento e utilização correta, que se encontram no manual de operação da sua bateria e carregador da série IXES de 20 V. Para uma descrição detalhada do procedimento de carregamento e para outras informações, consulte esse manual.

6 Dados técnicos

Serra circular manual a bateria	C-HCS165-X
Tensão do motor	20 V 
Velocidade em vazio n ₀	4300 rpm
Peso (sem bateria)	2,7 kg
Profundidade máx. de corte	
a 90°	aprox. 53 mm
a 45°	aprox. 39 mm
Laser	
Classe laser	2
Comprimento de onda laser A	650 nm
Potência laser P max	< 1 mW

Bateria	
Tipo de bateria	2xLR44
Lâmina de serra	
Dimensões	Ø165 mm x Ø20 mm
Espessura dos dentes/espessura de corte	1,8 mm
Tamanho do furo	Ø20 mm
Número de dentes	24 dentes

Reservam-se alterações técnicas!

Ruído e vibração

⚠ AVISO	
o ruído pode ter efeitos graves para a sua saúde. Caso o ruído da máquina ultrapasse os 85 dB, deve utilizar, assim como as outras pessoas que estejam perto da máquina, proteção auditiva adequada.	

Os valores de ruído e vibração foram determinados de acordo com a norma EN 62841-1.

Valores característicos do ruído

Pressão sonora L_{pA}	84,1 dB
Incerteza de medição K_{pA}	3 dB
Potência sonora L_{WA}	92,1 dB
Incerteza de medição K_{WA}	3 dB

Valores característicos de vibração

Vibração a_h , serragem de madeira	
Pega	4,200 m/s ²
Incerteza de medição K	1,5 m/s ²
Pega adicional	3,768 m/s ²
Incerteza de medição K	1,5 m/s ²

O valor total de vibrações e o valor de emissão de ruído indicados foram medidos de acordo com um procedimento de ensaio normalizado e podem ser utilizados para comparar uma ferramenta elétrica com outra.

O valor de emissão de ruído e o valor total de vibrações indicados podem também ser usados para uma primeira estimativa da carga.

⚠ AVISO	
Os valores de emissão de ruído e o valor da emissão de vibrações poderão divergir dos valores indicados durante a utilização da ferramenta elétrica, consoante o tipo e a forma como a ferramenta elétrica é utilizada, especialmente conforme o tipo de peça de trabalho.	
Tente manter a carga o mais reduzida possível. Exemplo de medidas: limitação do tempo de trabalho. Devem ser tidas em conta todas as partes do ciclo de funcionamento (por exemplo, tempos nos quais a ferramenta elétrica está desligada e nos quais está ligada, mas a funcionar sem carga).	

7 Desembalar

⚠ AVISO	
O produto e os materiais de embalagem não são brinquedos!	
As crianças não devem brincar com sacos de plástico, películas e peças pequenas! Risco de ingestão e asfixia!	

- Abra a embalagem e retire cuidadosamente o produto.
- Remova o material de embalagem, assim como as fixações de embalagem/transporte (se presentes).
- Verifique se o âmbito de fornecimento está completo.
- Inspeccione o produto e os acessórios quanto a danos de transporte. Informe imediatamente qualquer dano à empresa de transporte que efetuou a entrega do produto. Não são aceites reclamações tardias.
- Guarde a embalagem até ao fim do período de garantia, se possível.
- Antes da utilização, familiarize-se com o produto, recorrendo ao manual de instruções.
- Utilize apenas peças originais como acessórios e também como peças de desgaste e sobresselentes. Pode obter peças sobresselentes junto do seu revendedor especializado.
- No caso de encomendas, indique os números de referência, bem como o tipo e o ano de construção do produto.

8 Antes da colocação em funcionamento

⚠ AVISO	
Perigo de ferimentos!	
Retire a bateria antes de quaisquer trabalhos na ferramenta elétrica (p. ex. manutenção ou troca de ferramenta), assim como durante o seu transporte e armazenamento. Existe perigo de ferimentos em caso de um acionamento inadvertido do interruptor para ligar/desligar.	

8.1 Montar/substituir a lâmina de serra (Fig. 3)

⚠ AVISO	
As ferramentas de colocação podem ser afiadas e aquecer durante a utilização. Use sempre luvas de proteção ao manusear ferramentas de colocação.	
⚠ CUIDADO	
Mantenha as suas mãos longe da ferramenta de colocação, se o produto estiver em funcionamento.	
ATENÇÃO	
A lâmina de serra não está pré-montada!	

1. Ajuste para 0 mm na escala da profundidade de corte (27) e bloqueie a alavanca (25), ver 9.3.

8.1.1 Montar a lâmina de serra

CUIDADO

O sentido de rotação assinalado na lâmina de serra deve corresponder ao sentido de rotação assinalado na capota de proteção fixa.

AVISO

Certifique-se de que a lâmina de serra é adequada à velocidade da ferramenta.

1. Faça a capota de proteção (17) recuar com a alavanca de recuo (19) e coloque a lâmina de serra (13) a partir de baixo dentro da capota de proteção fixa (20) no fuso.
2. Coloque o flange (14) na lâmina de serra (13).
3. Pressione o bloqueio do fuso (24) e fixe a lâmina de serra (13) com a anilha (15) e o parafuso de sextavado interno (16). Utilize a chave Allen (26).

8.1.2 Desmontar a lâmina de serra

1. Faça a capota de proteção (17) recuar com a alavanca de recuo (19) e deposite o produto sobre uma superfície plana.
2. Mantenha o bloqueio do fuso (24) pressionado.
3. Solte o parafuso de sextavado interno (16) com a anilha (15) com a chave Allen (26).
4. Retire o parafuso de sextavado interno (16) com a anilha (15) e o flange (14).
5. Levante o produto, mantenha a capota de proteção (17) para trás e retire a lâmina de serra (13) cuidadosamente para baixo, para fora da capota de proteção fixa (20).

8.2 Inserir/retirar a bateria (30) na/da base da bateria (23) (Fig. 2)

Colocar a bateria

1. Insira a bateria (30) na base da bateria (23). A bateria (30) encaixa de forma audível.

Retirar a bateria

1. Prima o botão de desbloqueio (31) da bateria (30) e retire-a da base da bateria (23).

8.3 Montar o adaptador de aspiração (22) (Fig. 7)

Indicações:

Pode eventualmente ligar a mangueira de aspiração de um aspirador diretamente ao adaptador de aspiração e ao produto sem um redutor.

Ao processar materiais que libertem pó nocivo para a saúde, deve-se ligar o produto a um dispositivo de aspiração adequado e inspecionado da classe de poeira M.

1. Coloque o adaptador de aspiração (22) na ejeção de aparas (21).
2. Fixe o adaptador de aspiração (22) com um parafuso Phillips (22b), uma arruela de pressão (22c) e uma anilha plana (22d).

3. Ligue uma aspiração de aparas e de pó aprovada ao adaptador de aspiração (22).

Opcionalmente, consoante o diâmetro da aspiração de aparas e de pó, poderá eventualmente utilizar o redutor (22a).

8.4 Montar o batente paralelo (29) (Fig. 4)

1. Solte o parafuso de orelhas (11) para o suporte do batente paralelo (12) e insira o batente paralelo (29) no suporte do batente paralelo (12).
2. Ajuste a largura de corte desejada com a escala (28) no batente paralelo (29) e a abertura na placa de base (18).
3. Aperte o parafuso de orelhas (11) do suporte do batente paralelo (12).

8.5 Laser

Nota:

As baterias tipo botão são fixadas com uma “plaquinha”. Remova a “plaquinha” antes de utilizar o produto, puxando-a para fora.

8.5.1 Substituir as baterias tipo botão (Fig. 1)

1. Desligue o laser (7) conforme descrito em 9.4.
2. Abra a cobertura do compartimento das baterias (6), soltando o parafuso na cobertura do compartimento das baterias (6).
3. Retire a cobertura do compartimento das baterias (6).
4. Remova as baterias tipo botão e insira duas novas.
5. Feche a cobertura do compartimento das baterias (6) e aperte o parafuso.

9 Operação

A serra circular manual a bateria possui uma proteção contra sobrecarga, um bloqueio do fuso, um laser e uma luz de trabalho LED.

A função dos elementos de comando pode ser consultada na descrição que se segue.

AVISO

Perigo de ferimentos!

Retire a bateria antes de quaisquer trabalhos na ferramenta elétrica (p. ex. manutenção ou troca de ferramenta), assim como durante o seu transporte e armazenamento. Existe perigo de ferimentos em caso de um acionamento inadvertido do interruptor para ligar/desligar.

ATENÇÃO

Certifique-se de que a temperatura ambiente não vai para além de 50 °C e -20 °C durante o trabalho.

ATENÇÃO

O produto faz parte da série IXES de 20 V e só deve ser operado com baterias dessa série. As baterias só devem ser carregadas com carregadores dessa série. Observe as respetivas indicações do fabricante.

9.1 Função da capota de proteção (17) (Fig. 1)

1. Puxe a alavanca de recuo (19) da capota de proteção (17) até ao batente.

Nota:

A capota de proteção não deve ficar presa e deve saltar automaticamente de volta para a posição inicial após a libertação da alavanca de recuo.

Nota:

Se o funcionamento for defeituoso, não coloque o produto em funcionamento e entre em contacto com o nosso centro de assistência técnica.

9.2 Ajustar o ângulo de corte (Fig. 5)

Nota:

Durante a operação, segure bem o produto com ambas as mãos, para ter um melhor controlo do produto.

Pode determinar o ângulo de corte com a escala do ângulo de corte (9).

1. Solte o parafuso de orelhas (10) da pré-seleção do ângulo de corte.
2. Ajuste o ângulo desejado na escala do ângulo de corte (9).
3. Volte a apertar o parafuso de orelhas (10).

9.3 Ajustar a profundidade de corte (fig. 6)

Nota:

Para um corte limpo, selecione uma profundidade de corte aprox. 3 mm superior à espessura do material.

1. Solte a alavanca (25).
2. Ajuste a profundidade de corte desejada na escala da profundidade de corte (27).
3. Volte a apertar a alavanca (25).

9.4 Ligar/desligar o laser (7) (fig. 1)

Ligar

1. Para ligar o laser (7), prima o interruptor para ligar/desligar (5) para a posição "I".

Desconexão

1. Para desligar, prima o interruptor para ligar/desligar (5) para a posição "0".

9.5 Interruptor para ligar/desligar (2) (Fig. 1)

ATENÇÃO

Verifique a ferramenta utilizada antes da sua utilização, para se certificar de que todas as peças de fixação estão corretamente montadas.

Ligar

1. Pressione o bloqueio de ligação (3) para a direita ou esquerda na pega (1).
2. Para ligar o produto, prima o interruptor para ligar/desligar (2).

Nota:

Após o produto ter arrancado, pode voltar a largar o bloqueio de ligação.

Desconexão

1. Para desligar, solte o interruptor para ligar/desligar (2).
Quando o bloqueio de ligação (3) se encontra na posição central, ele bloqueia o produto contra ligação.

9.5.1 Luz de trabalho LED (8) (Fig. 1)

Este produto está equipado com uma luz de trabalho LED, para iluminar a área de trabalho e para melhorar a visibilidade em ambientes mal iluminados.

⚠ CUIDADO

Não olhe diretamente para a luz de trabalho LED ou para a fonte luminosa.

1. A luz de trabalho LED (8) acende-se automaticamente assim que o produto é ligado.

9.6 Desconexão de sobrecarga

O motor desliga-se automaticamente em caso de sobrecarga. Após um período de arrefecimento (divergente no tempo), o motor volta a poder ser ligado.

9.7 Serragem ortogonal (Fig. 1)

1. Segure o produto com ambas as mãos, com uma mão a agarrar a pega (1) e a segunda a agarrar a pega adicional (4).
2. Ligue o produto tal como descrito em 9.5.
3. Coloque o produto com a parte dianteira da placa de base (18) sobre a peça de trabalho.
4. Serre com uma pressão moderada para a frente – nunca para trás.

9.8 Cortes em ângulo de até 45° (Fig. 1)

1. Ajuste o ângulo de corte desejado tal como descrito em 9.2.
2. Segure o produto com ambas as mãos, com uma mão a agarrar a pega (1) e a segunda a agarrar a pega adicional (4).
3. Ligue o produto tal como descrito em 9.5.
4. Coloque o produto com a parte dianteira da placa de base (18) sobre a peça de trabalho.
5. Serre com uma pressão moderada para a frente – nunca para trás.

Nota:

Um deslocamento lateral durante o corte poderá levar à prisão da lâmina de serra e, conseqüentemente, a um ri-cochete.

10 Limpeza e manutenção

AVISO

Confie os trabalhos de conservação e manutenção que não se encontrem descritos neste manual de instruções a uma oficina especializada. Utilize apenas peças sobresselentes originais.

Existe risco de acidentes! Execute trabalhos de manutenção e de limpeza sempre com a bateria removida. Existe perigo de ferimentos! Deixe o produto arrefecer antes de quaisquer trabalhos de manutenção e limpeza. Os elementos do motor estão quentes. Há perigo de ferimentos e risco de queimaduras!

O produto pode arrancar inesperadamente e, dessa forma, causar ferimentos.

- Remova a bateria.
- Deixe o produto arrefecer.
- Retire a ferramenta de colocação.

10.1 Limpeza

1. Mantenha os dispositivos de segurança, as grelhas de ventilação e a estrutura do motor o mais livres possível de pó e sujidade. Limpe o produto com um pano limpo ou sobre-o com ar comprimido sob baixa pressão. Recomendamos a limpeza do produto imediatamente após cada utilização.
2. As aberturas de ventilação devem estar sempre desobstruídas.
3. Não utilize produtos de limpeza ou solventes; estes poderão ser agressivos para com as peças de plástico do produto. Certifique-se de que não penetra água no interior do produto.
4. Mantenha o produto sempre limpo, seco e isento de óleos ou lubrificantes. Remova a poeira após cada utilização e antes do armazenamento.
5. Limpe eventualmente a receção da lâmina de serra com um pincel ou com ar comprimido.
6. Remova a sujidade na lente com um pano seco. Tenha cuidado para não riscar a lâmpada LED, uma vez que isso diminuirá a intensidade luminosa.

10.2 Manutenção

1. Antes de cada utilização, verifique a lâmina de serra quanto a defeitos evidentes e substitua uma lâmina de serra romba, deformada ou danificada de qualquer outro modo.

11 Armazenamento

Preparação para o armazenamento

1. Remova a bateria.
2. Limpe o produto e verifique se apresenta danos.

Armazene o produto e os respetivos acessórios num local escuro, seco e ao abrigo do gelo, bem como inacessível a crianças.

A temperatura de armazenamento ideal encontra-se entre 5°C e 30°C.

Guarde o produto na embalagem original.
Cubra o produto para o proteger contra pó ou humidade.
Guarde o manual de instruções junto do produto.

12 Reparação e encomenda de peças sobresselentes

Deve-se ter em conta que as seguintes peças deste produto estão sujeitas a um desgaste consoante a utilização ou natural e que as peças seguintes são necessárias como consumíveis.

ATENÇÃO

de acordo com a lei sobre a responsabilidade por produtos, o fabricante não assumirá qualquer responsabilidade por danos provocados por reparações incorretas ou pela não utilização de peças sobresselentes de origem.

Atribua a tarefa a um serviço de assistência ao cliente ou a um especialista autorizado. O mesmo se aplica aos acessórios.

Entre em contacto com o nosso centro de assistência para obter peças sobresselentes e acessórios. Para isso, utilize o código QR na capa.

12.1 Encomenda de peças de reposição

Ao encomendar peças sobresselentes, deve fornecer as seguintes informações:

- Designação do modelo
- Número de artigo
- Dados da placa de características

Peças sobresselentes / acessórios

N.º de artigo da bateria SBP2.0:	7909201708
N.º de artigo da bateria SBP4.0:	7909201709
N.º de artigo do carregador SBC2.4A:	7909201710
N.º de artigo do carregador SBC4.5A:	7909201711
N.º de artigo do carregador SDBC2.4A:	7909201712
N.º de artigo do carregador SDBC4.5A:	7909201713
N.º de artigo do StarterKit SBSK2.0:	7909201720
N.º de artigo do StarterKit SBSK4.0:	7909201721

13 Eliminação e reciclagem

Notas relativas à embalagem



Os materiais de embalagem são recicláveis. Elimine as embalagens de forma respeitadora do ambiente.

Notas relativas à legislação alemã sobre aparelhos elétricos e eletrónicos (ElektroG)



Os aparelhos elétricos e eletrónicos usados não pertencem no lixo doméstico, devendo ser alvo de uma recolha ou eliminação separadas!

- As baterias e pilhas usadas que não estejam montadas de modo fixo no aparelho usado devem ser retiradas sem as destruir antes da entrega do aparelho! A sua eliminação é regulada pela legislação relativa a baterias.

- Os proprietários ou utilizadores de aparelhos elétricos e eletrônicos são legalmente obrigados a devolver os mesmos após a sua utilização.
- O utilizador final tem a responsabilidade pela eliminação dos seus dados pessoais no aparelho usado a ser eliminado!
- O símbolo do caixote do lixo riscado significa que aparelhos usados elétricos ou eletrônicos não devem ser eliminados no lixo doméstico.
- Os aparelhos usados elétricos e eletrônicos podem ser entregues sem custos nos seguintes pontos:
 - Centros de recolha ou de eliminação públicos (p. ex. depósitos municipais)
 - Pontos de venda de aparelhos elétricos (lojas físicas e online), desde que o revendedor esteja obrigado a aceitar a devolução ou a aceite de livre vontade.
 - Pode entregar sem custos até três aparelhos elétricos usados com um comprimento de até 25 centímetros ao fabricante sem que tenha de comprar um aparelho novo ou a outro centro de recolha autorizado na sua vizinhança.
 - Para se informar acerca de condições de devolução adicionais dos fabricantes e distribuidores, queira entrar em contacto com o respetivo serviço de apoio ao cliente.
- Em caso de fornecimento de um aparelho elétrico novo por parte do fabricante a um domicílio, este pode efetuar a recolha sem custos do aparelho elétrico usado a pedido do utilizador final. Para tal, entre em contacto com o serviço de apoio ao cliente do fabricante.
- Estas declarações são apenas válidas para aparelhos que sejam instalados e vendidos nos países da União Europeia e que estejam sujeitos à Diretiva Europeia 2012/19/UE. Em países fora da União Europeia, a eliminação de aparelhos usados elétricos e eletrônicos poderá estar regulada por outra legislação divergente.

Notas sobre baterias de íões de lítio



Desmontar a bateria antes da eliminação do aparelho!

- Não atire a bateria para o lixo doméstico, para o fogo (perigo de explosão) ou para a água. Baterias danificadas podem prejudicar o ambiente e a sua saúde, caso ocorra uma fuga de vapores ou líquidos tóxicos.
- Baterias com defeito ou gastas devem ser recicladas em conformidade com a diretiva 2006/66/CE.
- Entregue o aparelho e o carregador a um ponto de reciclagem. As peças de plástico e de metal utilizadas podem ser separadas, tal possibilitando a sua reciclagem.

- Elimine baterias no estado descarregado. Recomendamos a cobertura dos polos com fita adesiva, para proteger contra um curto-circuito. Não abra a bateria.
- Elimine as baterias de acordo com as normas locais. Entregue baterias a um ponto de recolha de baterias usadas, onde elas poderão ser recicladas. Para isto, consulte o serviço local de recolha de resíduos.

Notas relativas à lei alemã sobre baterias (BattG)



As baterias e pilhas usadas não pertencem ao lixo doméstico, devendo ser alvo de uma recolha ou eliminação separadas!

- Para a remoção segura de baterias e pilhas do aparelho elétrico e para informações acerca do seu tipo ou sistema químico, tenha em atenção as indicações no manual de instruções ou de montagem.
- Os proprietários ou utilizadores de baterias e pilhas são legalmente obrigados a devolver as mesmas após a sua utilização. A devolução está limitada a quantidades comuns a domicílios.
- Baterias usadas podem conter poluentes ou metais pesados, que podem provocar danos para o ambiente e para a saúde. A reciclagem de baterias usadas e a utilização dos recursos nelas contidos contribui para a proteção do ambiente e da saúde.
- O símbolo do caixote do lixo riscado significa que baterias e pilhas usadas não devem ser eliminadas no lixo doméstico.
- Adicionalmente, se os caracteres Hg, Cd ou Pb se encontrarem por baixo do símbolo do caixote de lixo, eles representam o seguinte:
 - Hg: a bateria contém mais de 0,0005 % de mercúrio
 - Cd: a bateria contém mais de 0,002 % de cádmio
 - Pb: a bateria contém mais de 0,004 % de chumbo
- As baterias e pilhas podem ser entregues sem custos nos seguintes pontos:
 - Centros de recolha ou de eliminação públicos (p. ex. depósitos municipais)
 - Pontos de venda de baterias e pilhas
 - Centros de recolha do sistema de recolha comum para baterias usadas de aparelhos
 - Centro de recolha do fabricante (caso ele não seja membro do sistema de recolha comum)
- Estas declarações são apenas válidas para baterias e pilhas que sejam vendidas nos países da União Europeia e que estejam sujeitas à Diretiva Europeia 2006/66/CE. Em países fora da União Europeia, a eliminação de baterias e pilhas poderá estar regulada por outra legislação divergente.

14 Resolução de problemas

Falha	Causa possível	Resolução
O produto não arranca.	A potência da bateria é demasiado fraca.	Carregue a bateria.
	A bateria não está corretamente colocada.	Insira a bateria na base da bateria. A bateria encaixa de forma audível.
Corte da serra áspero ou ondulado	Lâmina de serra romba, formato do dente não adequado à espessura do material	Amole a lâmina de serra ou coloque uma lâmina de serra adequada
A peça parte-se ou racha	Pressão de corte demasiado alta ou lâmina de serra não adequada	Coloque uma lâmina de corte adequada

15 Condições de garantia – Série Schepach 20V IXES

Data de revisão 11.07.2023

Prezado cliente,

os nossos produtos são submetidos a um rigoroso controlo de qualidade. No entanto, se um produto não funcionar na perfeição, lamentamos profundamente o facto e pedimos-lhe para entrar em contacto com o nosso serviço de assistência, através do endereço indicado abaixo. Estamos igualmente à sua disposição através do número de telefone de assistência. As recomendações seguintes deverão ser-lhe úteis para um processamento e regularização sem problemas em caso de danos.

É válido o seguinte para a validação de reivindicações de garantia:

1. **Estas condições de garantia** regem as nossas prestações adicionais de garantia do fabricante para compradores (consumidores finais particulares) de novos produtos. Os direitos de garantia legais não são afetados por esta garantia. Os mesmos são da responsabilidade do revendedor a quem o produto foi adquirido..

2. **As prestações da garantia** abrangem exclusivamente deficiências de um produto novo adquirido por si que se devam a uma falha de material ou de fabricação e limitam-se, segundo o nosso critério, à reparação gratuita de tais deficiências ou à substituição do produto (eventualmente, também à substituição por um modelo posterior). Os produtos ou peças substituídos passarão a ser nossa propriedade. Tenha em consideração que, de acordo com a finalidade, os nossos produtos não foram construídos para utilização em ambientes comerciais, artesanais ou profissionais. Por esse motivo, a garantia não se aplica, se o produto tiver sido utilizado para fins comerciais, artesanais ou industriais ou tiver sido exposto a exigências equivalentes dentro do período da garantia.

3. Exceção das nossas prestações de garantia:

- Os danos no produto resultantes da inobservância das instruções de montagem, de uma instalação incorreta, da inobservância do manual de instruções (p. ex., ligação a uma tensão de corrente ou tipo de corrente errados) ou das recomendações de manutenção e segurança, bem como devido à utilização do produto sob condições ambientais inadequadas ou a cuidados e manutenção insuficientes.
- Danos no produto resultantes de uma utilização indevida ou inadequada (como, p. ex., sobrecarga do produto ou utilização de ferramentas ou acessórios não admissíveis), da penetração de corpos estranhos no produto (como, p. ex., areia, pedras ou pó), de danos de transporte, do emprego de força ou de efeitos externos (como, p. ex., danos por queda).
- Danos no produto ou partes do produto que se devam a um desgaste conforme à finalidade, habitual (inerente ao funcionamento) ou natural, bem como a danos e/ou deterioração de peças de desgaste.
- Deficiências no produto provocadas pela utilização de acessórios, complementos ou peças sobresselentes não originais ou que não sejam conformes à finalidade.

- Produtos nos quais se realizaram alterações ou modificações.
- Desvios mínimos das características nominais irrelevantes para o valor e aptidão para a utilização do produto.
- Produtos nos quais se tenham realizado reparações arbitrárias ou outras, em particular, por terceiros não autorizados.
- Quando a identificação no produto ou as informações de identificação do produto (autocolante na máquina) estejam ausentes ou ilegíveis.
- Produtos que apresentem forte sujidade e, por conseguinte, sejam rejeitados pelo pessoal de assistência.
- Em geral, os pedidos de indemnização e danos consequenciais estão excluídos destas prestações de garantia.

4. Por norma, o **período de garantia** é de 5 anos (12 meses, no caso das baterias), iniciando-se na data de compra do produto. É determinante a data no recibo de compra original. Os direitos de garantia devem ser acionados sem demora após a respetiva tomada de conhecimento. A validação de reivindicações de garantia deixa de ter efeito após o fim do período de garantia. A reparação ou substituição do produto não ocasiona um prolongamento do período de garantia nem é iniciado um novo período de garantia resultante da intervenção no produto ou para eventuais peças sobresselentes montadas. Tal é igualmente válido caso se recorra à assistência local. O produto em causa deve ser apresentado ou enviado ao centro de assistência em bom estado de limpeza, acompanhado de uma cópia do recibo de compra especificando a data de compra e a designação do produto. Se um produto for enviado incompleto, sem o âmbito de fornecimento integral, o valor dos acessórios em falta será faturado / deduzido, caso o produto seja substituído ou se realize um reembolso. Os produtos total ou parcialmente desmontados não podem ser aceites como reclamação de garantia. Em caso de reclamação não justificada ou fora do período da garantia, por norma, os custos de transporte e o risco de transporte são assumidos pelo comprador. **É favor comunicar previamente uma reclamação de garantia ao centro de assistência (ver abaixo).** Regra geral, fica acordado que o produto avariado é enviado com uma breve descrição da avaria para o endereço de assistência abaixo indicado ao abrigo de uma devolução organizada ou, em caso de reparação fora do período da garantia, devidamente franqueado, respeitando as correspondentes orientações de embalagem e expedição. **Por motivos de segurança, certifique-se de que o seu produto (dependendo do modelo) está isento de todos os suprimentos operacionais quando é devolvido.** Qualquer produto enviado ao nosso centro de assistência deve ser embalado de modo a evitar danos no produto reclamado durante o transporte. Depois de se realizar a reparação / substituição, enviar-lhe-emos o produto gratuitamente. Se os produtos não puderem ser reparados ou substituídos, existe a possibilidade de, ao nosso critério, reembolsar um valor no montante do preço de compra do produto defeituoso, considerando uma dedução devido à deterioração e ao desgaste.

Estas prestações de garantia aplicam-se apenas aos primeiros compradores particulares e não são transferíveis nem transmissíveis.

5. **Prolongamento do período de garantia para 10 anos:** A Scheppach oferece um prolongamento adicional da garantia de 5 anos para produtos da série Scheppach 20V. Assim, o período de garantia para estes produtos é de 10 anos, no total. Excluem-se as baterias / acumuladores, carregadores e acessórios. Este prolongamento da garantia pode ser acionado, registando o produto Scheppach desta gama em <https://garantie.scheppach.com>, o mais tardar, 30 dias após a data de compra. Depois de realizar o registo online, receberá a confirmação do prolongamento da garantia referente ao produto.
6. **Para reivindicar o seu direito de garantia, é favor contactar o nosso centro de assistência.**

Utilize, de preferência, o formulário na nossa homepage: <https://www.scheppach.com/de/service>

Agradecemos que não nos envie qualquer produto sem nos contactar previamente e efetuar o registo no nosso centro de assistência.

Para reivindicar estas garantias, o primeiro contacto com o nosso centro de assistência é absolutamente imprescindível. As reivindicações de garantia devem ser acionadas antes de expirar o prazo de garantia, no prazo de 14 dias após deteção da deficiência. Para tal, é necessário o recibo de compra original e, eventualmente, a confirmação do prolongamento da garantia referente ao artigo.

7. **Tempo de processamento** - Regra geral, as reclamações enviadas são processadas no prazo de 14 dias após entrada no nosso centro de assistência. Se, em casos excecionais, o tempo de processamento referido for excedido, o cliente será informado atempadamente.
8. **Regra geral, as peças de desgaste são excluídas da garantia!** - Por peças de desgaste, entendem-se: a) baterias / acumuladores fornecidos integrados e/ou instalados, bem como b) todas as peças de desgaste relacionadas com o modelo (entre outras, correias, lâminas de serra, ferramentas de aplicação, discos abrasivos, filtros, escovas de carvão, etc. - ver o manual de instruções). Excluem-se das prestações de garantia as baterias ou acumuladores totalmente descarregados ou danificados no invólucro ou respetivos polos.
9. **Estimativa de custos** - Reparamos os produtos não abrangidos ou já não abrangidos pelas prestações de garantia mediante um custo. Em concertação com o nosso centro de assistência, pode enviar os produtos avariados para uma estimativa de custos e, eventualmente, autorizar por escrito (por correio, e-mail) que o centro de assistência proceda à reparação. Sem autorização de reparação, não se realizará qualquer outro procedimento.
10. **Outras reivindicações** que divirjam das referidas não poderão ser invocadas.

As condições de garantia são aplicáveis apenas na versão atual no momento da reclamação e, se necessário, podem ser consultadas na nossa homepage (www.scheppach.com) . No caso de traduções, prevalece sempre a versão alemã.

Scheppach GmbH · Günzburger Str. 69 · 89335 Ichenhausen (Alemanha)

Telefone: +800 4002 4002 · E-mail: customerservice.PT@scheppach.com · Internet: <https://www.scheppach.com>

Reservamo-nos permanentemente quaisquer alterações a estas condições de garantia sem aviso prévio.

16 Declaração de conformidade UE

Tradução da declaração de conformidade original

Fabricante:

Scheppach GmbH
Günzburger Straße 69
D-89335 Ichenhausen

Declaramos, à nossa exclusiva responsabilidade, que o produto aqui descrito está em conformidade com as diretivas e normas aplicáveis.

Marca:	SCHEPPACH
Designação do artigo:	SERRA CIRCULAR MANUAL A BATERIA C-HCS165-X 5901815900
N.º art.	

Diretivas UE:

2014/30/UE, 2006/42/CE, 2011/65/UE*

* O objeto da declaração descrito acima cumpre com as normas da diretiva 2011/65/UE do Parlamento Europeu e do Conselho de 8 de junho de 2011 relativamente à restrição da utilização de determinadas substâncias perigosas em equipamentos elétricos e eletrónicos.

Normas aplicadas:

EN 62841-1:2015/A11:2022; EN 62841-2-5:2014; EN IEC 55014-1:2021; EN IEC 55014-2:2021

Representante autorizado responsável pela documentação:

Dawid Hudzik
Günzburger Str. 69
D-89335 Ichenhausen
Ichenhausen, 05.02.2024

Simon Schünk
Division Manager Product Center









Andreas Pecher
Head of Project Management



Obsah

1	Obsah.....	104
2	Úvod.....	104
3	Popis výrobku (obr. 1).....	104
4	Rozsah dodávky (obr. 1).....	105
5	Použití v souladu s určením.....	105
6	Bezpečnostní pokyny.....	105
7	Technické údaje.....	110
8	Rozbalení.....	111
9	Před uvedením do provozu.....	111
10	Obsluha.....	112
11	Čištění a údržba.....	113
12	Skladování.....	113
13	Oprava & objednávka náhradních dílů.....	113
14	Likvidace a recyklace.....	113
15	Odstraňování poruch.....	114
16	Záruční podmínky – Scheppach série 20V IXES.....	115
17	EU prohlášení o shodě.....	116
18	Rozpadový výkres.....	294

Vysvětlení symbolů na výrobku

Symbole použité v této příručce vás mají upozornit na možná rizika. Bezpečnostní symboly a vysvětlivky, které je provádějí, musejí být přesně pochopeny. Samotné varování rizika neodstraní a nemohou nahradit správná opatření pro prevenci úrazů.

	Pozor! Nedodržování bezpečnostních značek a výstražných upozornění umístěných na výrobku, a také nedodržování bezpečnostních a provozních pokynů může vést k vážným zraněním a dokonce k úmrtí.
	Před uvedením do provozu si přečtěte a dodržujte návod k obsluze a bezpečnostní pokyny!
	Používejte ochranné brýle.
	Používejte ochranu sluchu.
	Bude-li se při práci prášit, noste ochranu dýchacích cest!
	Používejte ochranné rukavice!
	Pozor! Nebezpečí zranění! Nedotýkejte se pilového kotouče v provozu!
	Lithium-iontový akumulátor

	Pozor! Laserové záření (obr. 1).
	Výrobek odpovídá platným evropským směrnicím.

1 Úvod

Výrobce:

Scheppach GmbH
Günzburger Straße 69
D-89335 Ichenhausen

Vážený zákazníku,

Přejeme vám mnoho radosti a úspěchu při práci s novým výrobkem.

Upozornění:

Výrobce tohoto výrobku neručí podle platného zákona o odpovědnosti za vady výrobku za škody, které vzniknou na tomto výrobku nebo jeho prostřednictvím v případě:

- Neodborná manipulace
- Nedodržování návodu k obsluze
- Opravy třetí osobou, neoprávněnými odborníky
- Montáž a výměna neoriginálních náhradních dílů
- Použití, které není v souladu s určením

Mějte na paměti:

Návod k obsluze je součástí tohoto výrobku.

Obsahuje důležité pokyny, jak s výrobkem bezpečně, odborně a hospodárně pracovat, jak zabránit nebezpečí, ušetřit náklady na opravy, snížit prostoje a zvýšit spolehlivost a životnost výrobku. Kromě bezpečnostních směrnic uvedených v tomto návodu k obsluze musíte striktně dodržovat předpisy platné pro provoz výrobku ve Vaší zemi.

Seznamte se před použitím výrobku se všemi pokyny pro obsluhu a bezpečnostními pokyny. Výrobek provozujte pouze v souladu s popisem a ve stanoveném rozsahu použití. Návod k obsluze uložte na vhodném místě a v případě předání výrobku třetím osobám předejte všechny podklady.

2 Popis výrobku (obr. 1)

1. Rukojeť
2. Spínač pro zapnutí/vypnutí
3. Spínací západka
4. Přídavná rukojeť
5. Spínač pro zapnutí/vypnutí (laser)
6. Kryt příhrádky baterie
7. Laser
8. Pracovní světlo LED
9. Stupnice úhlu řezu
10. Přední křídlový šroub
11. Křídlový šroub (paralelní doraz)
12. Uchytení paralelního dorazu
13. Pilový kotouč
14. Příruba
15. Podložka
16. šroub s vnitřním šestihranem
17. Ochranný kryt
18. základní deska
19. Zatahovací páčka (ochranný kryt)

- 20. Pevný ochranný kryt
- 21. Výhoz pilin
- 22. Odsávací adaptér
- 22a. Redukční kus
- 22b. Šroub s křížovou hlavou
- 22c. Pružinová podložka
- 22d. podložka
- 23. Uložení akumulátoru
- 24. Aretace vřetena
- 25. Páka
- 26. Klíč s vnitřním šestihranem
- 27. Stupnice hloubky řezu
- 28. Stupnice (paralelní doraz)
- 29. Paralelní doraz
- 30. Akumulátor*
- 31. Odblokovací tlačítko (akumulátoru)

* = není v rozsahu dodávky!

3 Rozsah dodávky (obr. 1)

Pol.	Počet	Označení
13.	1 x	Pilový kotouč
22.	1 x	odsávací adaptér
22a.	1 x	redukční kus
22b.	1 x	šroub s křížovou drážkou
22c.	1 x	pružinová podložka
22d.	1 x	podložka
26.	1 x	Klíč s vnitřním šestihranem
28.	1 x	Paralelní doraz
	1 x	Akumulátorová ruční okružní pila
	1 x	Návod k obsluze

4 Použití v souladu s určením

Akumulátorová ruční kotoučová pila s přepínatelným lase-rem je vhodná k řezání dřeva, plastů nebo lehkých mate-riálů (např. sádrokartonu). Řezání kovu není dovoleno.

Výrobek se smí používat pouze v souladu s určením. Ja-kékoliv další použití kromě tohoto je v rozporu s určením. Za škody nebo zranění všeho druhu, které vzniknou na základě použití v rozporu s určením, zodpovídá uživatel/obsluhující osoba a ne výrobce.

Součástí použití k určenému účelu je dodržování bezpeč-nostních pokynů a také montážní návod a provozní poky-ny v návodu k obsluze.

Osoby, které výrobek používají a udržují, s ním musí být seznámeny a informovány o potenciálních nebezpečích.

Změny na výrobku zcela vylučují ručení výrobce za ško-dy, které takto vzniknou.

Výrobek se smí provozovat jen s originálními díly a origi-nálními příslušenstvími výrobce.

Je nutné dodržovat veškeré předpisy výrobce týkající se bezpečnosti, práce a údržby stroje, a také rozměry uve-денé v technických datech.

Mějte na paměti, že naše výrobky nebyly v souladu s ur-čením konstruovány pro komerční, řemeslné a průmyslo-vé použití. Nepřebíráme odpovědnost v případě, kdy se výrobek použije v komerčních, řemeslných nebo průmys-lových provozech, a při srovnatelných činnostech.

Vysvětlení signálních slov v návodu k obsluze

⚠ NEBEZPEČÍ

Signální slovo označující bezprostředně nastávající nebezpečnou situaci, která může mít za následek smrt nebo vážné zranění, pokud se jí nezabrání.

⚠ VAROVÁNÍ

Signální slovo označující potenciálně nebezpečnou situaci, která by mohla mít za následek smrt nebo vážné zranění, pokud se jí nezabrání.

⚠ OPATRŇE

Signální slovo označující potenciálně nebezpečnou situaci, která by mohla mít za následek lehké nebo středně těžké zranění, pokud se jí nezabrání.

POZOR

Signální slovo označující potenciálně nebezpečnou situaci, která by mohla mít za následek poškození výrobku nebo vlastnictví/ma-jetku.

5 Bezpečnostní pokyny

⚠ VAROVÁNÍ

Přečtěte si všechny bezpečnostní pokyny, instrukce, ilustrace a technické údaje, kterými je tento elektrický nástroj opatřen.

Pokud zanedbáte dodržování následujících instrukcí, může to způsobit zásah elektrickým proudem, požár a/ nebo těžká zranění.

Uchovejte si do budoucna veškeré bezpečnostní pokyny a instrukce.

Pojem „elektrický nástroj“, který je uveden v bezpečnost-ních pokynech, se vztahuje na elektrický nástroj (se síťo-vým kabelem), poháněný proudem ze sítě nebo na elekt-rický nástroj poháněný akumulátorem (bez síťového ka-belu).

1) Bezpečnost na pracovišti

- a) **Udržujte svou pracovní oblast čistou a dobře osvětlenou.** Pracovní oblasti, ve kterých je nepořá-dek nebo nejsou osvětlené, mohou vést k nehodám.
- b) **Nepracujte s tímto elektrickým nástrojem v pro-středí ohroženém výbuchem, ve kterém se nachá-zejí hořlavé kapaliny, plyny nebo prach.** Elektrické nástroje vytvářejí jiskry, které by mohly zapálit prach nebo výpary.
- c) **Udržujte děti nebo jiné osoby během používání elektrického nástroje v patřičné vzdálenosti.** Při nesoustředěnosti můžete ztratit kontrolu nad elektric-kým nástrojem.

2) Elektrická bezpečnost

- a) **Přípojná zástrčka elektrického nástroje musí být vhodná pro danou zásuvku. Zástrčka se nesmí žádným způsobem měnit. V kombinaci s uzemněnými elektrickými nástroji nepoužívejte žádné zásuvkové adaptéry.** Nezměněné zástrčky a vhodné zásuvky zmenšují riziko zasažení elektrickým proudem.
- b) **Zabraňte kontaktu těla s uzemněnými povrchy jako trubkami, topení, sporáky a chladničkami.** Je-li vaše tělo uzemněné, hrozí zvýšené riziko zasažení elektrickým proudem.
- c) **Elektrické nástroje chraňte před deštěm a vlhkem.** Vniknutí vody do elektrického nástroje zvyšuje riziko zásahu elektrickým proudem.
- d) **Připojovací vedení nepoužívejte k přenášení a zavěšení elektrického nástroje, nebo k vytažení zástrčky ze zásuvky. Připojovací vedení chraňte před horkem, olejem, ostrými hranami nebo pohyblivými díly.** Poškozené nebo zamotané přípojné vedení zvyšuje riziko zasažení elektrickým proudem.
- e) **Používáte-li elektrický nástroj venku, používejte prodlužovací kabely vhodné i pro venkovní použití.** Používání vhodného prodlužovacího vedení vhodného pro venkovní použití snižuje riziko zasažení elektrickým proudem.
- f) **Pokud není možno zabránit provozu elektrického nástroje ve vlhkém prostředí, používejte proudový chránič.** Použití vložky pro proudový chránič zmiňuje riziko zasažení elektrickým proudem.

3) Bezpečnost osob

- a) **Při práci s elektrickým nástrojem buďte pozorní a neustále dávejte pozor na to, co děláte a postupujte vždy s rozumem. Nepoužívejte elektrický nástroj, jste-li unavení nebo pod vlivem drog, alkoholu nebo léků.** Okamžik nepozornosti při používání elektrického nástroje může vést k vážným zraněním.
- b) **Používejte osobní ochranné pracovní prostředky a vždy ochranné brýle.** Použití osobních ochranných pracovních prostředků jako je protiprachová maska, protiskluzová bezpečnostní obuv, ochranná helma nebo ochrana sluchu podle druhu a způsobu použití elektrických nástrojů zmenšuje riziko zranění.
- c) **Zabraňte neúmyslnému uvedení do provozu. Než elektrický nástroj připojíte k napájení proudem a/ nebo akumulátoru a než jej budete zvedat nebo nosit, ujistěte se, že je vypnutý.** Máte-li při přenášení elektrického nástroje prst na spínači nebo zapojíte-li elektrický nástroj do zásuvky zapnutý, může to vést nehodám.
- d) **Před zapnutím elektrického nástroje odstraňte veškeré seřizovací nástroje nebo klíče na šrouby.** Nástroj nebo klíč, který se nachází v otáčejícím se dílu elektrického nástroje, může vést ke zraněním.
- e) **Zabraňte nestabilnímu držení těla. Zajistěte si stabilní postoj a vždy udržujte rovnováhu.** Tak můžete elektrický nástroj v nečekaných situacích lépe udržet pod kontrolou.
- f) **Noste vhodný oděv. Nenoste volný oděv nebo šperky. Udržujte vlasy a oděv v bezpečné vzdálenosti od pohybujících se dílů.** Volný oděv, šperky nebo dlouhé vlasy mohou být zachyceny rotujícími díly.

- g) **Je-li možné namontovat zařízení pro odsávání a zachycování prachu, je třeba je namontovat a správně používat.** Používání odsávání prachu může snížit ohrožení prachem.
- h) **Nenechte se ukolébat falešným pocitem bezpečí a nepřeskočte bezpečnostní pravidla pro elektrické nástroje, i když je po častém používání elektrického nástroje znáte.** Nedbalé chování může vést ve zlomku sekundy k těžkým zraněním.

4) Používání a manipulace s elektrickým nástrojem

- a) **Nepřetěžujte elektrický nástroj. Pro svou práci používejte vhodný elektrický nástroj.** S vhodným elektrickým nástrojem budete pracovat lépe a bezpečněji v udávaném rozsahu výkonu.
- b) **Nepoužívejte elektrický nástroj, jehož vypínač je vadný.** Elektrický nástroj, který již nelze zapnout nebo vypnout, je nebezpečný a musí být opraven.
- c) **Než budete provádět nastavení nástroje, měnit díly vloženého nástroje nebo elektrický nástroj odložíte, vytáhněte zástrčku ze zásuvky a/nebo vyjměte vyjimatelný akumulátor.** Toto preventivní bezpečnostní opatření brání neúmyslnému spuštění elektrického nástroje.
- d) **Nepoužívané elektrické nástroje uchovávejte mimo dosah dětí. Nenechte elektrický nástroj používat osoby, které s ním nejsou seznámeny nebo si nepřečetly tento návod.** Elektrické nástroje představují nebezpečí, jsou-li používány nezkušenými osobami.
- e) **O elektrické nástroje a nástavec pečlivě pečujte.** Kontrolujte, zda pohyblivé díly fungují bezvadně a nejdou vzpříčené, zda nejsou prasklé nebo tak poškozené, že je omezena funkčnost elektrického nástroje. Poškozené díly nechte před použitím elektrického nástroje opravit. Příčinou mnoha nehod je špatně udržovaný elektrický nástroj.
- f) **Udržujte řezné nástroje ostré a čisté.** Pečlivě udržované řezné nástroje s ostrými břity se méně přičí a lze je snadněji vést.
- g) **Používejte elektrický nástroj, nástavce atd. v souladu s těmito instrukcemi. Zohledněte přitom pracovní podmínky a prováděnou činnost.** Používání elektrických nástrojů pro jiné než určené aplikace může vést k nebezpečným situacím.
- h) **Rukojeti a úchopné plochy udržujte suché, čisté a bez oleje a tuku.** Kluzké rukojeti a úchopné plochy neumožňují bezpečnou obsluhu a kontrolu elektrického nástroje v nepředvídatelných situacích.

5) Používání akumulátorového nástroje a zacházení s ním

- a) **Akumulátory nabíjejte pouze nabíječkami doporučenými výrobcem.** U nabíječky, která je vhodná pro určitý typ akumulátoru, hrozí při použití s jiným akumulátorem nebezpečí požáru.
- b) **Používejte v elektrických nástrojích pouze k tomu určené akumulátory.** Použití jiných akumulátorů může vést ke zraněním a nebezpečí požáru.

- c) **Nepoužívaný akumulátor uchovávejte mimo dosah kancelářských svorek, mincí, klíčů, hřebíků, šroubů nebo jiných malých kovových předmětů, které by mohly vytvořit spojení mezi jednotlivými póly.** Zkrat mezi kontakty akumulátoru může mít za následek popálení nebo požár.
 - d) **V nevhodných podmínkách může z akumulátoru uniknout kapalina. Vyhněte se kontaktu s ní. Při náhodném kontaktu opláchněte vodou. Pokud kapalina pronikne do očí, vyhledejte lékařskou pomoc.** Unikající kapalina z akumulátoru může způsobit podráždění pokožky nebo popálení.
 - e) **Nepoužívejte poškozené nebo změněné akumulátory.** Poškozené nebo změněné akumulátory se mohou chovat nepředvídatelně a vést k požáru, výbuchu nebo nebezpečí zranění.
 - f) **Nevystavujte akumulátor ohni ani vysokým teplotám.** Oheň nebo teploty nad 130 °C mohou vést k výbuchu.
 - g) **Dodržujte všechny instrukce k nabíjení a akumulátor nebo akumulátorový nástroj nikdy nenabíjejte mimo teplotní rozsah uvedený v návodu k obsluze.** Nesprávné nabíjení nebo nabíjení mimo přípustný teplotní rozsah může akumulátor zničit a zvýšit nebezpečí požáru.
- e) **Při podélném řezání vždy použijte doraz nebo přímé vedení kolem okraje.** Zlepší to přesnost řezu a sníží možnost uvíznutí pilového kotouče.
 - f) **Používejte vždy pilové kotouče o správné velikosti s vhodným otvorem pro upínání (např. kosočtvercový nebo kulatý).** Pilové kotouče nehodící se k montážním dílům pily při chodu hází a vedou ke ztrátě kontroly.
 - g) **Nikdy nepoužívejte poškozené nebo nesprávné podložky nebo šrouby pilového kotouče.** Podložky a šrouby pilového kotouče byly zkonstruovány speciálně pro vaši pilu, pro optimální výkon a provozní bezpečnost.

Doplňující pokyny

- a) Nepoužívejte žádné brusné kotouče.
- b) Používejte výhradně jen pilové kotouče vhodné pro řezaný materiál.
- c) Pokud jsou pilové kotouče určené k obrábění dřeva nebo podobných materiálů, musí odpovídat EN 847-1.
- d) Pila se smí používat výhradně k řezání dřeva, plastu a lehkých stavebních materiálů.
- e) Používejte výhradně pilové kotouče, na nichž označení počtu otáček odpovídá počtu otáček uvedenému pro Váš nástroj nebo je vyšší.
- f) Používejte pouze pilové kotouče o průměru 165 mm v souladu s označením na pilovém kotouči.
- g) Zamezte přehřátí zubů pily.
- h) Při řezání plastů zabraňte roztavení plastu. Používejte pilové kotouče správné pro zpracovávání materiál. Poškozené nebo opotřebované pilové kotouče vás vyměňte. Když se pilový kotouč přehřeje, stroj se zastaví. Než budete s přístrojem znovu pracovat, nechte pilový kotouč nejprve vychladnout.
- i) **Přizpůsobte hloubku řezu tloušťce obrobku.** Pod obrobkem by mělo být vidět méně než celou výšku zubu.
- j) Noste ochrannou masku proti prachu.
- k) Během celé doby provozu používejte ochranu sluchu a ochranné brýle.

6) Servis

- a) **Nechte svůj elektrický nástroj opravovat pouze kvalifikovaný odborný personál a pouze za použití originálních náhradních dílů.** Tím se zajistí, aby zůstala zachována bezpečnost elektrického nástroje.
- b) **Nikdy neprovádějte údržbu poškozených akumulátorů.** Veškerou údržbu akumulátorů by měl provádět pouze výrobce nebo pověřený zákaznický servis.

Bezpečnostní pokyny pro veškeré řezání

Proces řezání

NEBEZPEČÍ

Nesahejte rukama do oblastí řezání a na pilový kotouč. Druhou rukou držte pomocnou rukojeť nebo kryt motoru. Pokud držíte pilu oběma rukama, nemůžete si je zranit o pilový kotouč.

- a) **Nesahejte pod obrodek.** Pod obrobkem vás nemůže ochranný kryt chránit před pilovým kotoučem.
- b) **Přizpůsobte hloubku řezu tloušťce obrobku.** Pod obrobkem by mělo být vidět méně než celou výšku zubu.
- c) **Řezaný obrodek nikdy nedržte rukou nebo přes nohu. Obrodek zajistěte stabilním upnutím.** Je důležité obrodek dobře upevnit, abyste minimalizovali nebezpečí kontaktu s tělem, uvíznutí pilového kotouče nebo ztrátu kontroly.
- d) **Držte elektrický nástroj za izolovanou úchopová madla, pokud provádíte práce, při kterých se používají nástroj může dostat do kontaktu se skrytými proudovými vedeními nebo se může stát, že si přehřívá vlastní přípojné vedení.** Kontakt s vedením pod napětím může také přivést napětí do kovových součástí elektrického nástroje a způsobit zásah elektrickým proudem.

Další bezpečnostní pokyny pro všechny pily

Příčiny zpětného rázu a odpovídající bezpečnostní pokyny

- Zpětný ráz je náhlá reakce v důsledku zaseknutého, vzpříčeného nebo nesprávně vycentrovaného pilového kotouče, která vede k tomu, že se nekontrolovaná pila nadzdvihne a pohne se z obrobku ven ve směru obsluhy.
- Když se pilový kotouč zasekne nebo vzpříčí ve svírající řezné mezeře, zablokuje se a síla motoru hodí pilu zpět do směru obsluhující osoby.
- Když se pilový kotouč v řezu zkroutí nebo nesprávně nasměruje, mohou se zuby zadního okraje pilového kotouče zaseknout v povrchu dřeva, následkem čehož pilový kotouč vyskočí z řezné mezery a pila odskočí zpět do směru obsluhující osoby.

Zpětný ráz je důsledkem chybného nebo nesprávného používání pily. Tomu lze zabránit vhodnými preventivními opatřeními, popsány dále.

- a) **Pilu držte pevně oběma rukama a své ruce dejte do takové polohy, ve které můžete zachytit sílu zpětných rázů. Zdržujte se vždy po straně pilového listu, nikdy nemějte pilový kotouč v jedné linii se svým tělem.** Při zpětném rázu může okružní pila odskočit směrem zpět, avšak obsluha může díky vhodným bezpečnostním opatřením síly zpětného rázu zvládnout.
- b) **Pokud se pilový kotouč vzpříčí nebo pokud přerušíte práci, pak pilu vypněte a ponechte ji v klidu v materiálu, dokud se kotouč zcela nezastaví. Nikdy se nepokoušejte pilu z obrobku odstranit nebo ji vytáhnout zpět, dokud se pilový kotouč pohybuje, jinak může dojít ke zpětnému rázu.** Zjistěte příčinu vzpříčení pilového kotouče a odstraňte ji.
- c) **Pokud chcete pilu uvíznou v obrobku opět nastartovat, vycentrujte pilový kotouč v řezné mezeře a zkontrolujte, zda nejsou zuby pily zaseknuté do obrobku.** Když je pilový kotouč vzpříčený, může se při opětovném nastartování pily vymrštit z obrobku nebo způsobit zpětný ráz.
- d) **Velké desky podpeřete, abyste snížili riziko zpětného rázu způsobeného vzpříčeným pilovým kotoučem.** Velké desky se mohou svou vlastní hmotností prohnut. Desky musí být na obou stranách podpeřeny, a sice jak v blízkosti řezné mezeře, tak na hraně.
- e) **Nepoužívejte tupé nebo poškozené pilové kotouče.** Pilové kotouče s tupými nebo nesprávně vyvotřené zuby způsobují následkem příliš úzké řezné mezeře zvýšené opotřebení a uvíznutí pilového kotouče a zpětný ráz.
- f) **Před řezáním pevně utáhněte nastavení hloubky a úhlu řezu.** Když během řezání změníte nastavení, může se pilový kotouč vzpříčit a vyvolat zpětný ráz.
- g) **Buďte zvláště opatrní při řezání do stávajících stěn nebo jiných těžko přístupných míst.** Nořící se pilový kotouč se může při řezání zablokovat o skryté objekty a způsobit zpětný ráz.

Funkece spodního ochranného krytu

- a) **Před každým použitím zkontrolujte, zda se spodní ochranný kryt bezchybně zavírá. Pilu nepoužívejte, pokud se spodní ochranný kryt nepohybuje volně a ihned se nezavírá. Ochranný kryt nikdy neblokuje ani neupínejte v otevřené poloze.** Pokud by pila nechtěně spadla na zem, může se spodní ochranný kryt ohnout. Otvírejte ochranný kryt zpětnou pákou a ujistěte se, že se volně pohybuje a v žádných úhlech a hloubkách řezu se nedotýká pilového kotouče ani dalších součástí.
- b) **Zkontrolujte funkci pružiny spodního ochranného krytu. Pokud spodní ochranný kryt a pružina neppracují bezvadně, nechte před použitím provést údržbu pily.** Poškozené součásti, lepidlo usazeniny nebo nahromaděný pilin mohou způsobit, že spodní ochranný kryt bude pracovat se zpožděním.

- c) **Spodní ochranný kryt otvírejte rukou pouze při speciálních řezech, např. „ponorných a úhlových řezech“.** Otvírejte spodní ochranný kryt zpětnou pákou a tu pusťte, jakmile se pilový kotouč zanoří do obrobku. U všech ostatních řezacích prací by spodní ochranný kryt měl pracovat automaticky.
- d) **Neodkládejte pilu na dílenský stůl ani podlahu, aniž by byl pilový kotouč zakryt spodním ochranným krytem.** Nechráněný, dobíhající pilový kotouč pohybuje pilou proti směru řezání a řeže, co mu stojí v cestě. Vezměte přitom v úvahu dobu doběhu pilového kotouče.

Bezpečnostní pokyny pro manipulaci s pilovými kotouči

- Zabraňte nekontrolovanému uvolnění pilového agregátu ve spodní koncové poloze.
- Nepoužívejte poškozené nebo deformované pilové kotouče.
- Nepoužívejte prasklé pilové kotouče. Prasklé pilové kotouče vyřaďte z používání. Opravy nejsou povoleny.
- Nepoužívejte pilové kotouče vyrobené z rychlořezné oceli.
- Před použitím pily zkontrolujte stav pilových kotoučů.
- Používejte výhradně jen pilové kotouče vhodné pro řezání materiálu.
- Používejte jen výrobcem určené pilové kotouče. Pokud jsou pilové kotouče určené k obrábění dřeva nebo podobných materiálů, musí odpovídat EN 847-1.
- Používejte pouze pilové kotouče, jejichž maximální povolený počet otáček není menší než maximální počet otáček vřetena pily a které jsou vhodné pro řezání materiálu.
- Při tom dávejte pozor na směr otáčení pilového kotouče.
- Pilové kotouče používejte pouze tehdy, pokud ovládate manipulaci s nimi.
- Dodržujte nejvyšší počet otáček. Maximální počet otáček uvedený na pilovém kotouči nesmí být překročen. Je-li uveden, dodržujte rozsah otáček.
- Z povrchu čelistí odstraňte nečistoty, mastnotu, olej a vodu.
- Pro zmenšení otvorů v pilových kotoučích nepoužívejte volné redukční kroužky ani pouzdra.
- Dbejte na to, aby upevněné redukční kroužky jistící pilový kotouč měly stejný průměr a alespoň 1/3 průměru řezu.
- Zajistěte, aby byly připevňované redukční kroužky umístěny vůči sobě paralelně.
- S pilovými kotouči manipulujte opatrně. Nejlepším způsobem jejich uložení je originální obal nebo speciální obaly. Používejte ochranné rukavice, abyste zlepšili bezpečnost úchopu a dále snížili riziko zranění.
- Před použitím se ujistěte, že vámi používaný pilový kotouč splňuje technické požadavky této pily a že je řádně připevněn.
- Dodávaný pilový kotouč používejte pouze k řezání dřeva, nikdy k obrábění kovů.
- Používejte pouze pilový kotouč o průměru odpovídajícím údajům na pile.

- Je-li to zapotřebí pro stabilitu obrobku, použijte dodatečná uložení obrobků.
- Během práce se musí vždy upevnit a používat prodloužení uložení obrobku.
- Vyměňte opotřebenou stolní vložku!
- Zamezte přehřátí zubů pily.
- Při řezání plastů zabraňte roztavení plastu. Používejte pilové kotouče správně pro zpracováváný materiál. Poškozené nebo opotřebené pilové kotouče včas vyměňte. Když se pilový kotouč přehřeje, stroj se zastaví. Než budete s přístrojem znovu pracovat, nechte pilový kotouč nejprve vychladnout.
- Používejte pouze pilové kotouče se stejně vysokými nebo vyššími otáčkami, než je uvedeno na elektrickém nástroji.
- Zajistěte bezpečné a pevné stání pily.

5.1 Laserové záření



Pozor: Laserové záření
Nedívejte se do paprsku
Laserová třída 2



Chraňte sebe a své okolí vhodnými preventivními opatřeními před nebezpečím nehody!

- Nikdy se nedívejte nechráněnými očima přímo do laserového paprsku.
- Nikdy se nedívejte přímo do dráhy paprsku.
- Laserový paprsek nikdy nemířte na odrazivé plochy, ani na osoby nebo zvířata. I laserový paprsek o nízkém výkonu může poškodit oči.

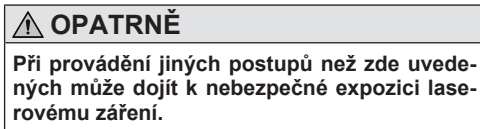

- Laserový modul nikdy neotvírejte. Mohlo by nečekaně dojít k vystavení záření.
- Pokud se výrobek nebude delší dobu používat, měli byste vyjmout baterie.
- Laser nesmí být vyměňován za laser jiného typu.
- Oprava laseru smí provádět pouze výrobce laseru nebo autorizovaný zástupce.

5.2 Bezpečnostní pokyny pro manipulaci s bateriemi

- Vždy dávejte pozor na to, abyste baterie vkládali se správnou polaritou (+ a -), která je uvedena na baterii.
- Baterie nezkratujte.
- Nenabíjete baterie, které nejsou akumulátorové.
- Baterie nepřebíjete!

- Nevkládejte současně staré a nové baterie, ani baterie různých typů nebo od různých výrobců. Baterie z jedné sady vždy vyměňujte současně.
- Použité baterie ihned vyjměte z přístroje a správně zlikvidujte! Baterie nevyhazujte do komunálního odpadu. Vadné nebo vypořebenované baterie se musí recyklovat podle směrnice 2006/66/ES. Baterie a/nebo zařízení odevzdejte prostřednictvím sběrných míst. O možnostech likvidace se informujte na místním obecním nebo městském úřadě.
- Baterie nezahřívejte!
- Přímou na bateriích nesvažujte ani neletujte!
- Baterie nerozebírejte!
- Baterie nedeformujte!
- Baterie nevhazujte do ohně!
- Baterie ukládejte mimo dosah dětí.
- Děti nesmí provádět výměnu baterií bez dohledu!
- Baterie neukládejte v blízkosti ohně, vařičů nebo jiných zdrojů tepla. Baterie nevystavujte přímému slunečnímu svitu a v horkém počasí je nepoužívejte ani neukládejte ve vozidlech.
- Nepoužívané baterie uchovávejte v originálním obalu a neukládejte je do blízkosti kovových předmětů. Vybalené baterie nemíchejte ani nepohazujte na hromadu!
 To může způsobit zkratování baterie, což může způsobit škody, popáleniny, nebo dokonce nebezpečí požáru.
- Nebude-li přístroj delší dobu používán a nebude-li určen pro případy nouze, baterie z něj vyjměte!
- Vyteklých baterií se NIKDY nedotýkejte bez vhodné ochrany. Dostane-li se vyteklá kapalina do styku s pokožkou, je třeba zasaženou oblast pokožky ihned omýt tekoucí vodou. V každém případě zabraňte styku kapaliny s očima a ústy. V takovém případě neprodleně vyhledejte lékaře.
- Před vložením baterií očistěte kontakty baterie i kontakty v přístroji.

Bezpečná práce

Nástroje smí používat pouze školené a zkušené osoby, které zvládají zacházení s těmito nástroji.

- Maximální počet otáček uvedený na nástroji nesmí být překročen. Rozsah počtu otáček musí být dodržován v uvedeném rozsahu.
 - Kruhové pilové kotouče s prasklými tělesem musí být vyřazeny (oprava není přípustná).
 - Nástroje s viditelnými trhlinami nesmějí být používány.
 - Nástroje se musí pravidelně čistit.
 - Díly nástrojů ze slitin lehkých kovů, smí být např. od pryskyřice čistěny pouze rozpouštědly, která neovlivní mechanické vlastnosti těchto materiálů.
1. Nástroje a nástrojová tělesa musí být upnuta tak, aby se během provozu nemohla uvolnit.
 2. Prodloužení klíče nebo pevné utažení pomocí úderů klaviva není přípustné.
 3. Upínací plochy musí být vycištěny od nečistot, tuku, oleje a vody.

- Náhradní díly musí odpovídat ustanovením shodným s originálními díly dodávanými výrobcem.
- Opravné práce a změny kotoučů okružní pily by měly být prováděny pouze odborníkem, tedy osobou s odborným vzděláním a zkušeností, která zná požadavky na konstrukci a uspořádání a která se vyzná v požadovaných stupních bezpečnosti.

Zbytková rizika

Výrobek je zkonstruován podle stavu techniky a uznávaných bezpečnostně technických předpisů. Přesto se mohou během práce vyskytnout jednotlivá zbytková rizika.

- Poškození sluchu, pokud není používána předepsaná ochrana sluchu.
- Zbytková rizika lze minimalizovat, pokud budete dodržovat „bezpečnostní pokyny“ a „použití v souladu s určeným účelem“ a kompletní návod k obsluze.
- Používejte výrobek tak, jak je doporučeno v tomto návodu k obsluze. Tím zajistíte, že výrobek bude pracovat s optimálním výkonem.
- Kromě toho mohou přes všechna přijatá preventivní opatření existovat zbytková rizika, která nejsou zjevná.

VAROVÁNÍ

Tento elektrický nástroj vytváří během druhu provozního režimu elektromagnetické pole. Toto pole může za určitých podmínek ovlivňovat aktivní nebo pasivní zdravotní implantáty. Pro snížení rizika vážných nebo smrtelných úrazů doporučujeme osobám se zdravotními implantáty, aby se před obsluhou tohoto elektrického nástroje obrátily na svého lékaře nebo na výrobce zdravotního implantátu.

POZOR

Výrobek je součástí série 20V IXES a smí být provozován pouze s akumulátory této série. Akumulátory smějí být nabíjeny pouze nabíječkami této série. Dodržujte přítom pokyny výrobce.

VAROVÁNÍ

Dodržujte bezpečnostní pokyny a pokyny pro nabíjení a správné používání uvedené v návodu k obsluze akumulátoru a nabíječky série 20V IXES. Podrobný popis procesu nabíjení a další informace naleznete v tomto samostatném návodu.

6 Technické údaje

Akumulátorová ruční okružní pila	C-HCS165-X
Motorové napětí	20 V
Volnoběžné otáčky n_0	4300 min ⁻¹
Hmotnost (bez akumulátoru)	2,7 kg
Max. hloubka řezu	
při 90°	cca 53 mm
při 45°	cca 39 mm

Laser	
Laserová třída	2
Vlnová délka laseru λ	650 nm
Výkon laseru P max	< 1 mW
Baterie	
Baterie typ	2xLR44
Pilový kotouč	
Rozměry	Ø165 mm x Ø20 mm
Tloušťka zubu / tloušťka řezu	1,8 mm
Velikost otvoru	Ø 20 mm
Počet zubů	24 zubů

Technické změny vyhrazeny!

Hluk a vibrace

VAROVÁNÍ

Hluk může mít závažný vliv na vaše zdraví. Pokud hluk stroje překročí 85 dB, používejte vhodnou ochranu sluchu pro sebe i osoby v okolí.

Hodnoty hluku a vibrační byly stanoveny podle EN 62841-1.

Charakteristiky hlučnosti

Akustický tlak L_{pA}	84,1 dB
Nepřesnost měření K_{pA}	3 dB
Akustický výkon L_{wA}	92,1 dB
Nepřesnost měření K_{wA}	3 dB

Charakteristiky vibrací

Vibrace a_h řezání ve dřevu	
Rukojeť	4,200 m/s ²
Nepřesnost měření K	1,5 m/s ²
přídavná rukojeť	3,768 m/s ²
Nepřesnost měření K	1,5 m/s ²

Uvedená celková hodnota vibrací a uvedená hodnota hlukových emisí byly měřeny normovaným zkušebním postupem a mohou být použity ke srovnání elektrického nástroje s jiným.

Indikovanou hodnotu emisí hluku a indikovanou hodnotu celkových vibrací lze rovněž použít k předběžnému odhadu zatížení.

VAROVÁNÍ

Hodnota emisí hluku a celková hodnota vibrační se může od indikovaných hodnot lišit při skutečném používání elektrického nářadí v závislosti na způsobu používání elektrického nářadí, zejména na tom, jaký typ obrobku je obráběn.

Pokuste se udržet zatížení na co nejnižší úrovni. Příklad opatření: omezení pracovní doby. Přitom je třeba zohlednit všechny části provozního cyklu (například doby, kdy je elektrický nástroj vypnutý, a doby, kdy je sice zapnutý, běží však naprázdno).

7 Rozbalení

VAROVÁNÍ

Výrobek a balicí materiály nejsou dětská hračka!

S plastovými sáčky, fóliemi a drobným díly si nemějí hrát děti! Hrozí nebezpečí spolknutí těchto věcí a udušení!

- Otevřete obal a výrobek opatrně vyjměte.
- Odstraňte balicí materiál a obalové a přepravní pojistky (pokud je jimi výrobek opatřen).
- Zkontrolujte, zda je rozsah dodávky úplný.
- Zkontrolujte výrobek a díly příslušenství, zda nevykazují škody způsobené přepravou. Případné škody ihned nahláste přepravní společnosti, která vám výrobek dodala. Pozdější reklamace nebudou uznány.
- Uchovejte obal dle možností až do uplynutí záruční doby.
- Před použitím se s výrobkem seznamte podle návodu k obsluze.
- Používejte u příslušenství a opotřebitelných a náhradních dílů pouze originální díly. Náhradní díly obdržíte u specializovaného prodejce.
- Uveďte při objednávání naše čísla výrobku a rovněž typ a rok výroby.

8 Před uvedením do provozu

VAROVÁNÍ

Nebezpečí zranění!

Před všemi pracemi na elektrickém přístroji (např. údržbě, výměně nástroje atd.) a také při jeho přepravě a uskladnění vyjměte akumulátor z elektrického přístroje. Při neúmyslné aktivaci spínače pro zapnutí/vypnutí hrozí nebezpečí zranění.

8.1 Montáž/výměna pilového kotouče (obr. 3)

VAROVÁNÍ

Nástavce mohou být ostré a během používání se zahřívají. Vždy noste ochranné rukavice, když manipuluje s nástavci.

OPATRNĚ

Při provozu výrobku nepřibližujte ruce k nástavcům.

POZOR

Pilový kotouč není předmontován!

1. Na stupnici hloubky řezu (27) nastavte 0 mm a zajistěte páčku (25), viz 9.3.

8.1.1 Montáž pilového kotouče

OPATRNĚ

Směr chodu označený na pilovém kotouči musí souhlasit se směrem chodu na pevném ochranném krytu.

VAROVÁNÍ

Zajistěte, aby pilový kotouč byl vhodný pro počet otáček nástroje.

1. Ochranný kryt (17) odklopte pomocí zatahovací páčky (19) a pilový kotouč (13) vložte zespodu do pevného ochranného krytu (20) na vřeteně.
2. Nasaďte přírubu (14) na pilový kotouč (13).
3. Stiskněte aretaci vřetená (24) a zajistěte pilový kotouč (13) podložkou (15) a šroubem s vnitřním šestihranem (16). Použijte inbusový klíč (26).

8.1.2 Demontáž pilového kotouče

1. Pomocí zatahovací páčky (19) odklopte ochranný kryt (17) a položte výrobek na rovný povrch.
2. Stiskněte a podržte aretaci vřetená (24).
3. Šroub s vnitřním šestihranem (16) s podložkou (15) povolte pomocí inbusového klíče (26).
4. Odstraňte šroub s vnitřním šestihranem (16) s podložkou (15) a přírubu (14).
5. Zvedněte výrobek, přidržte ochranný kryt (17) a opatrně vyjměte pilový kotouč (13) směrem dolů z pevného ochranného krytu (20).

8.2 Vložení akumulátoru (30) do uložení akumulátoru (23) a vyjmutí z něho (obr. 2)

Vsazení akumulátoru

1. Zasuňte akumulátor (30) do uložení akumulátoru (23). Akumulátor (30) slyšitelně zaklapne.

Vyjmutí akumulátoru

1. Stiskněte odblokovací tlačítko (31) akumulátoru (30) a vytáhněte ho z uložení akumulátoru (23).

8.3 Montáž odsávacího adaptéru (22) (obr. 7)

Upozornění:

V případě potřeby můžete sací hadici vysavače připojit přímo k odsávacímu adaptéru a k výrobku bez redukce.

Při zpracování materiálů, při kterém vzniká zdraví škodlivý prach, je třeba nástroj připojit k vhodnému a osvědčenému odsávacímu zařízení prachové třídy M.

1. Připevněte odsávací adaptér (22) k výhozu třisek (21).
2. Odsávací adaptér (22) zajistěte šroubem s křížovou drážkou (22b), pružnou podložkou (22c) a podložkou (22d).
3. Připojte schválené odsávání prachu a třisek k odsávacímu adaptéru (22).
V případě potřeby použijte redukci (22a) v závislosti na průměru odsávání prachu a třisek.

8.4 Montáž paralelního dorazu (29) (obr. 4)

1. Povolte křídlový šroub (11) pro uchycení paralelního dorazu (12) a vložte paralelní doraz (29) do uchycení paralelního dorazu (12).
2. Pomocí stupnice (28) na paralelním dorazu (29) a vybrání v základní desce (18) nastavte požadovanou šířku řezu.

- Utáhněte křídlový šroub (11) uchycení paralelního dorazu (12).

8.5 Laser

Upozornění:

Knoflíkové baterie jsou zajištěné „destičkou“. Před použitím výrobku vyjměte „destičku“ jejím vytažením.

8.5.1 Výměna knoflíkových baterií (obr. 1)

- Vypněte laser (7) podle popisu v části 9.4.
- Otevřete kryt prostoru pro baterie (6) vyšroubováním šroubu na krytu prostoru pro baterie (6).
- Sejměte kryt prostoru pro baterie (6).
- Vyjměte knoflíkové baterie a vložte dvě nové.
- Zavřete kryt prostoru pro baterie (6) a namontujte šroub.

9 Obsluha

Akumulátorová ruční kotoučová pila má ochranu proti přetížení, aretaci vřetena, laser a pracovní světlo LED. Funkci ovládacích částí naleznete v následujícím popisu.

VAROVÁNÍ

Nebezpečí zranění!

Před všemi pracemi na elektrickém přístroji (např. údržbě, výměně nástroje atd.) a také při jeho přepravě a uskladnění vyjměte akumulátor z elektrického přístroje. Při neúmyslné aktivaci spínače pro zapnutí/vypnutí hrozí nebezpečí zranění.

POZOR

Dbejte na to, aby teplota okolí během prací nepřekročila 50 °C a neklesla pod -20 °C.

POZOR

Výrobek je součástí série 20V IXES a smí být provozován pouze s akumulátory této série. Akumulátory smějí být nabíjeny pouze nabíječkami této série. Dodržujte přítom pokyny výrobce.

9.1 Funkce ochranného krytu (17) (obr. 1)

- Zatáhněte za zatahovací páčku (19) ochranného krytu (17) až na doraz.

Upozornění:

Ochranný kryt nesmí svírat a musí při uvolnění zpětně tažné páčky automaticky zaskočit zpět do výchozí polohy.

Upozornění:

Pokud toto nefunguje, neuvádějte nástroj do provozu a kontaktujte naše servisní centrum.

9.2 Nastavení úhlu řezu (obr. 5)

Upozornění:

Během provozu držte výrobek pevně oběma rukama, abyste jej měli lépe pod kontrolou.

Úhel řezu můžete určit pomocí stupnice úhlu řezu (9).

- Povolte křídlový šroub (10) předvolby úhlu řezu.

- Nastavte požadovaný úhel na stupnici úhlu řezu (9).
- Znovu pevně dotáhněte křídlový šroub (10).

9.3 Nastavení hloubky řezu (obr. 6)

Upozornění:

Pro čistý řez zvolte hloubku řezu, která je o cca 3 mm větší než je tloušťka materiálu.

- Uvolněte páčku (25).
- Nastavte požadovanou hloubku řezu na stupnici hloubky řezu (27).
- Opět utáhněte páčky (25).

9.4 Zapnutí/vypnutí laseru (7) (obr. 1)

Zapnutí

- Chcete-li zapnout laser (7), stiskněte spínač zapnutí/vypnutí (5) do polohy „I“.

Vypnutí

- Pro vypnutí stiskněte spínač zapnutí/vypnutí (5) do polohy „0“.

9.5 Zapínač/vypínač (2) (obr. 1)

POZOR

Před použitím zkontrolujte u nasazeného nástroje, zda jsou všechny upevňovací díly správně umístěné.

Zapnutí

- Stiskněte spínací západku (3) vpravo nebo vlevo na rukojeti (1).
- Pro zapnutí výrobku stiskněte spínač pro zapnutí/vypnutí (2).

Upozornění:

Poté, co se nástroj rozběhne, můžete pojistku proti zapnutí opět uvolnit.

Vypnutí

- Pro vypnutí spínač pro zapnutí/vypnutí (2). Pokud je spínací západka (3) ve střední poloze, je výrobek zajištěný proti zapnutí.

9.5.1 Pracovní světlo LED (8) (obr. 1)

Tento výrobek je vybaven pracovním světlem LED pro osvětlení přímé pracovní oblasti a zlepšení viditelnosti ve špatně osvětleném prostředí.

OPATRNĚ

Nedívejte se přímo do pracovního světla LED nebo světelného zdroje.

- Pracovní světlo LED (8) se rozsvítí automaticky, jakmile se výrobek zapne.

9.6 Vypnutí při přetížení

Při přetížení se motor sám vypne. Po určité době na vychladnutí (čas se liší) je možné motor znovu zapnout.

9.7 Pravoúhlé řezání (obr. 1)

- Držte výrobek pevně oběma rukama, jednou rukou za rukojeť (1) a druhou za přidavnou rukojeť (4).
- Zapněte výrobek podle popisu v části 9.5.

- Nasadte výrobek přední částí základní desky (18) na obrobek.
- Řežte s mírným tlakem směrem vpřed – nikdy ne vzad.

9.8 Pokosové řezy do 45° (obr. 1)

- Nastavte požadovaný úhel řezu, jak je popsáno v části 9.2.
- Držte výrobek pevně oběma rukama, jednou rukou za rukojeť (1) a druhou za přídatnou rukojeť (4).
- Zapněte výrobek podle popisu v části 9.5.
- Nasadte výrobek přední částí základní desky (18) na obrobek.
- Řežte s mírným tlakem směrem vpřed – nikdy ne vzad.

Upozornění:

Boční posunutí během řezání může vést k sevržení pilového kotouče a tím ke zpětnému rázu.

10 Čištění a údržba

VAROVÁNÍ

Nechte opravářské práce a údržbové práce, které nejsou popsané v tomto návodu k obsluze, provést ve specializované dílně. Používejte pouze originální náhradní díly.

Hrozí nebezpečí nehody! Údržbové a čisticí práce provádějte zásadně s odstraněným akumulátorem. Hrozí nebezpečí zranění! Před veškerými pracemi údržby a čištění nechte výrobek vychladnout. Prvky motoru jsou horké. Hrozí nebezpečí poranění a popálení!

Výrobek se může neočekávaně nastartovat a způsobit zranění.

- Vyměňte akumulátor.
- Nechte výrobek vychladnout.
- Vyměňte nástavec.

10.1 Čištění

- Udržujte ochranná zařízení, větrací šterbiny a plášť motoru pokud možno bez prachu a nečistot. Otfete výrobek čistou tkaninou nebo jej vyfoukejte stlačeným vzduchem s nízkým tlakem. Doporučujeme výrobek vyčistit ihned po každém použití.
- Větrací otvory musí být stále volné.
- Nepoužívejte žádné čisticí prostředky ani rozpouštědla; mohly by poškodit plastové díly výrobku. Dbejte na to, aby se dovnitř výrobku nemohla dostat žádná voda.
- Udržujte výrobek stále čistý, suchý a bez oleje nebo mazacích tuků. Po každém použití a před uskladněním otfete prach.
- V případě potřeby vyčistěte uchycení pilového listu štětcem nebo jej vyfoukejte stlačeným vzduchem.
- Nečistoty z čocky otfete suchým hadříkem. Dávejte velký pozor, abyste LED světlo nepoškrábali, protože jinak se intenzita osvětlení sníží.

10.2 Údržba

- Před každým použitím zkontrolujte, zda pilový list nemá zjevné vady, a tupý, ohnutý nebo jinak poškozený pilový list vyměňte.

11 Skladování

Příprava k uskladnění

- Odstraňte akumulátor.
- Vyčistěte výrobek a zkontrolujte, zda není poškozený.

Uložte výrobek a jeho příslušenství na tmavém, suchém místě chráněném před mrazem a nedostupném pro děti. Optimální skladovací teplota se pohybuje mezi 5 C a 30°C.

Výrobek uchovávejte v originálním balení.

Výrobek zakryjte, aby byl chráněn před prachem nebo vlhkostí. Návod k obsluze uchovávejte v blízkosti výrobku.

12 Oprava & objednávka náhradních dílů

Je nutno dbát na to, že v případě tohoto výrobku následující díly podléhají opotřebením, které je dáno používáním nebo se tak děje přirozeně, příp. že na následující díly je pohlíženo jako na spotřební materiál.

POZOR

Podle zákona o záruce na výrobky neručíme za škody způsobené neodbornými opravami nebo nevyužitím originálních náhradních dílů.

Obratťe se na oddělení služeb zákazníkům nebo autorizovaného odborníka. Totéž platí i pro součásti příslušenství.

Náhradní díly a příslušenství obdržíte v našem servisním středisku. Naskenujte k tomu QR kód na titulní straně.

12.1 Objednávání náhradních dílů

Při objednávání náhradních dílů je třeba vyplnit tyto údaje:

- Označení modelu
- Číslo výrobku
- Údaje na typovém štítku

Náhradní díly/příslušenství

Akumulátor SBP2.0 výr. č.:	7909201708
Akumulátor SBP4.0 výr. č.:	7909201709
Nabíječka SBC2.4A výr. č.:	7909201710
Nabíječka SBC4.5A výr. č.:	7909201711
Nabíječka SDBC2.4A výr. č.:	7909201712
Nabíječka SDBC4.5A výr. č.:	7909201713
Sada startéru SBSK2.0 č. výrobku:	7909201720
Sada startéru SBSK4.0 č. výrobku:	7909201721

13 Likvidace a recyklace

Upozornění k obalu



Balící materiály jsou recyklovatelné. Obaly prosím likvidujte způsobem šetrným k životnímu prostředí.

Upozornění k zákonu o elektrických a elektronických zařízeních (ElektroG)



Opadní elektrická a elektronická zařízení nepatří do domovního odpadu, ale musí se sbírat a likvidovat odděleně!

- Staré baterie nebo akumulátory, které nejsou napevno zabudované ve starém přístroji, musí být před odevzdáním bez poškození vyjmuty! Jejich likvidaci upravuje zákon o bateriích.
- Majitelé nebo uživatelé elektrických a elektronických zařízení jsou ze zákona povinni je po použití vrátit.
- Koncový uživatel je zodpovědný za vymazání svých osobních údajů ze starého zařízení určeného k likvidaci!
- Symbol přeškrtnuté popelnice znamená, že se odpadní elektrická a elektronická zařízení nesmí likvidovat společně s domovním odpadem.
- Elektrická a elektronická zařízení můžete bezplatně odevzdat na následujících místech:
 - Veřejné skládky nebo sběrná místa odpadů (např. obecní stavební dvory)
 - Prodejní místa elektrospotřebičů (stacionární a online), pokud jsou obchodníci povinni je odebrat nebo to nabízejí dobrovolně.
 - Až tři kusy elektroodpadu od jednoho typu spotřebiče s délkou hrany maximálně 25 cm lze bezplatně vrátit výrobci, aniž by bylo nutné předtím zakoupit nový spotřebič od výrobce nebo jej odevzdat na jiném autorizovaném sběrném místě ve vašem okolí.
 - Pro další doplňující podmínky zpětného odběru výrobci a distributorů se obraťte na příslušný zákaznický servis.
- V případě, že výrobce dodá nový elektrospotřebič do soukromé domácnosti, může na žádost koncového uživatele zajistit bezplatný sběr elektroodpadu. Za tímto účelem kontaktujte zákaznický servis výrobce.
- Tato prohlášení se vztahují pouze na přístroje instalované a prodávané v zemích Evropské unie a podléhající evropské směrnici 2012/19/EU. V zemích mimo Evropskou unii mohou pro likvidaci elektroodpadu platit jiné předpisy.

Pokyny k lithio-iontovým akumulátorům



Akumulátor před likvidací přístroje demontujte!

- Nevyhazujte akumulátor do domovního odpadu, do ohně (nebezpečí výbuchu) ani do vody. Poškozené akumulátory mohou poškodit životní prostředí a vaše zdraví, pokud z nich uniknou toxické výpary nebo kapaliny.
- Vadné nebo vypotřebované akumulátory musí být recyklovány v souladu se směrnicí 2006/66/ES.

- Přístroj a nabíječku odevzdejte ve sběrném centru pro recyklaci. Použité plastové a kovové části lze oddělit podle druhu a předat je tak k recyklaci.
- Akumulátory likvidujte ve vybitém stavu. Doporučujeme zakrýt póly lepicí páskou, aby byly chráněny před zkratem. Akumulátor neotvírejte.
- Akumulátory zlikvidujte v souladu s místními předpisy. Odevzdejte akumulátory ve sběrné starých baterií, kde budou předány k ekologické recyklaci. Informujte se o tomto u místní společnosti zabývající se likvidací odpadu.

Upozornění k zákonu o bateriích (BattG)



Opadní baterie a akumulátory nepatří do domovního odpadu, ale musí se sbírat a likvidovat odděleně!

- Informace o bezpečném vyjmutí baterií nebo akumulátorů z elektrického přístroje a informace o jejich typu nebo chemickém systému naleznete v dalších informacích v návodu k obsluze nebo montáži.
- Majitelé nebo uživatelé baterií a akumulátorů jsou ze zákona povinni je po použití vrátit. Vrácení je omezeno na množství běžná pro domácnost.
- Odpadní baterie mohou obsahovat škodlivé látky nebo těžké kovy, které mohou poškodit životní prostředí a zdraví. Recyklace odpadních baterií a využití zdrojů, které obsahují, pomáhá chránit tyto dva důležité statky.
- Symbol přeškrtnuté popelnice znamená, že se baterie a akumulátory nesmí likvidovat společně s domovním odpadem.
- Pokud jsou pod symbolem popelnice navíc umístěny značky Hg, Cd nebo Pb, znamená to následující:
 - Hg: Baterie obsahuje více než 0,0005 % rtuti
 - Cd: Baterie obsahuje více než 0,002 % kadmia
 - Pb: Baterie obsahuje více než 0,004 % olova
- Akumulátory a baterie můžete bezplatně odevzdat na následujících místech:
 - Veřejné skládky nebo sběrná místa odpadů (např. obecní stavební dvory)
 - Prodejní místa baterií a akumulátorů
 - Místa zpětného odběru společného systému sběru použitých přístrojových baterií
 - Místo zpětného odběru výrobce (pokud není členem společného systému zpětného odběru)
- Tato prohlášení se vztahují pouze na akumulátory a baterie prodávané v zemích Evropské unie a podléhající evropské směrnici 2006/66/ES. V zemích mimo Evropskou unii mohou pro likvidaci akumulátorů a baterií platit jiné předpisy.

14 Odstraňování poruch

Porucha	Možná příčina	Řešení
Nástroj nelze spustit.	Výkon akumulátoru je příliš slabý.	Nabijte akumulátor.
	Akumulátor není správně vložený.	Zasuňte akumulátor do uloženého akumulátoru. Akumulátor slyšitelně zaklapne.

Porucha	Možná příčina	Řešení
Řez pilou je drsný nebo zvlněný.	Pilový kotouč je tupý, tvar zubů není vhodný pro tloušťku materiálu.	Nabruste pilový kotouč resp. použijte vhodný pilový kotouč.
Obrobek praská, resp. se tříští.	Příliš velký tlak řezání, resp. pilový kotouč není vhodný k danému účelu.	Použijte vhodný pilový kotouč.

15 Záruční podmínky – Scheppach série 20V IXES

Datum revize 11. 7. 2023

Vážený zákazník,

naše výrobky podléhají přísné kontrole kvality. Pokud by některý výrobek přesto nefungoval bezvadně, je nám to velmi líto a prosíme Vás, abyste se obrátili na náš zákaznický servis na níže uvedené adrese. Rádi jsme Vám k dispozici také telefonicky na servisním čísle. Následující upozornění mají sloužit pro bezproblémové zpracování a regulaci v případě škody.

Pro uplatnění záručních nároků platí následující:

- Tyto záruční podmínky** upravují naše dodatečné záruční plnění výrobce pro kupující (soukromé koncové spotřebitele) nových výrobků. Záonné nároky na záruční plnění nejsou touto zárukou dotčeny. Za ty odpovídá prodejce, u kterého jste výrobek zakoupili.
- Záruční plnění** se vztahuje výhradně na závaty na některém Vámi zakoupeném novém výrobku, které vyplývají z chyb materiálu nebo výroby a je - podle naší volby - omezeno na bezplatnou opravu nebo výměnu výrobku (popř. též výměnu za následný model). Vyměněné výrobky nebo jejich části přecházejí do našeho vlastnictví. Mějte na paměti, že naše výrobky nebyly v souladu s určením konstruovány pro komerční, řemeslné nebo průmyslové použití. Za záruční případ se proto nepovažuje, pokud byl výrobek v záruční době používán v komerčních, řemeslných nebo průmyslových podnicích nebo byl vystaven rovnocennému namáhání.
- Z našeho záručního plnění jsou vjmuty:**
 - Škody na výrobku, které vznikly nedodržením návodu k montáži, neodbornou instalací, nedodržením návodu k obsluze (např. připojením k nesprávnému síťovému napětí nebo druhu proudu) resp. pravidel údržby a bezpečnostních ustanovení, nebo použitím výrobku za nevhodných podmínek prostředí a také v důsledku nedostatečné péče a údržby.
 - Škody na výrobku, které vznikly nesprávným nebo neodborným používáním (např. přetěžováním výrobku nebo použitím nepřipustných nástrojů resp. příslušenství), vniknutím cizích těles do výrobku (např. písku, kamínků nebo prachu), poškozením při přepravě, použitím násilí nebo cizími vlivy (např. poškozením při pádu).
 - Škody na výrobku nebo jeho součástech, které lze přičíst běžnému (průmyslnému) nebo jinému přirozenému opotřebením při používání v souladu s určením a také poškození a/nebo opotřebením opotřebitelných dílů.
 - Závaty výrobku způsobené používáním příslušenství, doplňujících nebo náhradních dílů, které nejsou originální nebo byly používány v rozporu s určením.
- Výrobky, na nichž byly provedeny změny nebo úpravy.**
- Nepatrné odchylky od požadované jakosti, které jsou pro hodnotu a použitelnost výrobku bezvýznamné.**
- Výrobky, na nichž byly provedeny svévolné opravy, zejména nepovolanými třetími osobami.**
- Pokud chybí označení na výrobku resp. identifikační informace výrobku (nálepky na stroji) nebo jsou nečitelné.**
- Výrobky, které vykazují silné znečištění a jsou proto odmítnuty servisním personálem.**
- Nároky na náhradu škody a následné škody jsou z tohoto záručního plnění zásadně vyloučeny.**
- Záruční doba činí běžně 5 let (12 měsíců u baterií / akumulátorů) a začíná běžet k datu zakoupení výrobku.** Rozhodující je datum na originálním kupním dokladu. Záruční nároky je nutné vždy vznést ihned po zjištění závady. Uplatnění záručních nároků po uplynutí záruční doby je vyloučeno. Oprava nebo výměna výrobku nevede k prodloužení záruční doby, ani nezačne tímto výkonem pro výrobek nebo případně vestavěné náhradní díly běžet nová záruční doba. To platí i při využití servisu na místě. Dotčený výrobek je nutné předložit resp. zaslat ve vyčištěném stavu spolu s kopií kupního dokladu - v něm jsou obsaženy údaje o datu koupě a označení výrobku - zákaznickému servisu. Pokud je výrobek zaslán neúplný, bez kompletního rozsahu dodávky, bude chybějící příslušenství hodnotově připočteno/odečteno, pokud se výrobek vymění nebo následuje refundace. Částečně nebo úplné rozebrané výrobky nelze přijímat jako záruční případ. Při neoprávněné resp. mimo záruční dobu podané reklamaci hradí kupující obecné přepravní náklady a nesetřizko přepravy. **Záruční případ hlase předem na servisním místě (v. n.).** Zpravidla je dojednáno, že vadný výrobek bude s krátkým popisem poruchy při organizovaném zpětném zaslaní, nebo - v případě opravy mimo záruční dobu - zaslán záležitě vyplacený, s přihlédnutím k příslušným směrnicím o obalu a odeslání, na níže uvedenou servisní adresu. **Dbejte prosím na to, aby byl Váš výrobek (v závislosti na modelu) při vrácení dodávky z bezpečnostních důvodů bez veškerých provozních látek.** Výrobek zasláný do našeho servisního centra musí být zabalen tak, aby se zabránilo poškození reklamovaného výrobku během přepravy. Po provedené opravě / výměně Vám výrobek bezplatně zašleme zpět. Pokud není možné výrobky opravit nebo vyměnit, může být podle našeho vlastního uvážení poskytnuta peněžní částka až do výšky kupní ceny vadného výrobku, přičemž je zohledněna sleva vzhledem k opotřebením. **Tato záruční plnění platí pouze ve prospěch soukromého prvního kupujícího a nelze je převést ani postoupit.**
- Prodloužení záruční doby na 10 let:** Scheppach nabízí dodeatečně prodloužení záruky 5 let na výrobky ze série Scheppach 20V. Záruční doba na tyto výrobky

se tak prodlužuje na celkem 10 let. Z toho jsou vyloučeny baterie / akumulátory, nabíječky a příslušenství. Toto prodloužení záruky můžete nárokovat, pokud svůj výrobek Scheppach z této oblasti zaregistrujete nejpozději do 30 dnů od data koupě online na adrese: <https://garantie.scheppach.com>. Po provedené online registraci obdržíte potvrzení o prodloužení záruky na příslušné zboží.

6. **Pro uplatnění Vašeho nároku na záruku prosím kontaktujte naše servisní centrum.**

Používejte prosím přednostně formulář na naší domovské stránce: <https://www.scheppach.com/de/service>

Neodosílejte nám žádné výrobky bez předchozího kontaktu a ohlášení u našeho servisního centra.

Pro čerpání těchto záručních výhod je nezbytným předpokladem předchozí kontakt s naším servisním centrem. Nároky na záruku musí být uplatněny před uplynutím záruční doby do 14 dnů po zjištění závady. K tomu je zapotřebí originální kupní doklad a popř. potvrzení o prodloužení záruky na příslušné zboží.

7. **Doba zpracování** - Reklamacce zpravidla vyřizujeme do 14 dní po doručení do servisního centra. Pokud by ve výjimečných případech došlo k překročení uvedené doby zpracování, budeme vás včas informovat.
8. **Opořezatelné díly jsou zásadně ze záruky vyloučeny!** - Opořezatelné díly jsou: a) dodané, přistavené a/nebo vestavěné baterie / akumulátory a b) všechny opořezatelné díly v závislosti na modelu (mimo jiné řemeny, pilové kotouče, vkládané nástroje, brusné kotouče, filtry, uhlíkové kartáče apod., viz návod k obsluze). Ze záruky jsou také vyloučeny baterie resp. akumulátory, které jsou téměř vybité resp. mají poškozený kryt anebo bateriové póly.
9. **Předběžný odhad nákladů** - Výrobky nezahnuté do záručního plnění opravíme za poplatek. Na dotaz u našeho servisního centra můžete vadné výrobky zaslat za předběžný odhad nákladů a popř. servisnímu centru udělit písemné (poštou, emailem) povolení k opravě. Bez povolení k opravě nebude provedeno žádné další zpracování.

Záruční podmínky platí pouze v aktuálním znění platném k okamžiku reklamacce a lze je popř. zjistit na naší domovské stránce (www.scheppach.com). Při překladech do jiných jazyků je vždy rozhodující německé znění.

Scheppach GmbH · Günzburger Str. 69 · 89335 Ichenhausen (Německo)

Telefon: +800 4002 4002 · Email: customerservice.CZ@scheppach.com · Internet: <https://www.scheppach.com>

Vyhrazujeme si kdykoliv právo na změny těchto záručních podmínek bez předchozího oznámení.

16 EU prohlášení o shodě

Překlad originálního prohlášení o shodě

Výrobce:

Scheppach GmbH
Günzburger Straße 69
D-89335 Ichenhausen

Prohlašujeme na svou výlučnou odpovědnost, že zde popsaný výrobek odpovídá platným směrnícím a normám.

Značka: **SCHEPPACH**
Název výrobku: **AKUMULÁTOROVÁ RUČNÍ KOTOUČOVÁ PILA C-HCS165-X 5901815900**

Č. výt.

Směrnice EU:

2014/30/EU, 2006/42/EG, 2011/65/EU*

* Výše popsaný předmět prohlášení splňuje předpisy směrnice 2011/65/EU Evropského parlamentu a Rady ze dne 8. června 2011 pro omezení používání určitých nebezpečných látek v elektrických a elektronických zařízeních.

Použité normy:

EN 62841-1:2015/A11:2022; EN 62841-2-5:2014;
EN IEC 55014-1:2021; EN IEC 55014-2:2021

Pracovník pověřený dokumentací:

Dawid Hudzik
Günzburger Str. 69
D-89335 Ichenhausen
Ichenhausen, 05.02.2024



Simon Schünk
Division Manager Product Center









Andreas Pecher
Head of Project Management



Obsah

1	Obsah.....	117
2	Úvod.....	117
3	Popis výrobku (obr. 1).....	117
4	Rozsah dodávky (obr. 1).....	118
5	Použitie v súlade s určením	118
6	Bezpečnostné upozornenia.....	118
7	Technické údaje	123
8	Výbalenie	124
9	Pred uvedením do prevádzky	124
10	Obsluha.....	125
11	Čistenie a údržba	126
12	Skladovanie.....	126
13	Oprava a objednávanie náhradných dielov.....	126
14	Likvidácia a recyklácia	127
15	Odstraňovanie porúch.....	128
16	Záručné podmienky – Séria Scheppach 20V IXES	128
17	EÚ vyhlásenie o zhode	129
18	Rozložený výkres	294

Vysvetlenie symbolov na výrobku

Použitie symbolov v tejto príručke má upriamiť vašu pozornosť na možné riziká. Bezpečnostné symboly a vysvetlenia, ktoré ich sprevádzajú, musia byť presne pochopené. Výstrahy samotné neodstraňujú riziká a nemôžu nahradiť správne opatrenia na zabránenie nehodám.

	Pozor! Nerešpektovanie bezpečnostných značiek a výstražných upozornení na výrobku a nedodržovanie bezpečnostných a prevádzkových upozornení môže viesť k vážnym poraneniam alebo dokonca k smrti.
	Pred uvedením do prevádzky si prečítajte návod na obsluhu a bezpečnostné upozornenia a dodržiavajte ich!
	Noste ochranné okuliare.
	Noste ochranu sluchu.
	Pri tvorbe prachu noste ochranu dýchania!
	Noste ochranné rukavice!
	Pozor! Nebezpečenstvo poranenia! Nesiahajte do bežiacého pilového kotúča!

	Lítium-iónový akumulátor
	Pozor! Laserové žiarenie (obr. 1).
	Výrobok zodpovedá platným európskym smerniciam.

1 Úvod

Výrobca:

Scheppach GmbH
Günzburger Straße 69
D-89335 Ichenhausen

Vážený zákazník,

Želáme vám veľa zábavy a úspechov pri práci s vašim novým výrobkom.

Upozornenie:

Výrobca tohto výrobku neručí podľa platného zákona o ručení za výrobok za škody, ktoré vzniknú na tomto výrobku alebo budú spôsobené týmto výrobkom pri:

- neodbornom zaobchádzaní,
- nedodržovaní návodu na obsluhu,
- opravách tretími stranami, nie autorizovanými odborníkmi,
- montáži a výmene neoriginálnych náhradných dielov,
- používaní v rozpore s určením,

Dodržiavajte:

Návod na obsluhu je súčasťou tohto výrobku.

Obsahuje dôležité pokyny, ako máte s výrobkom pracovať bezpečne, odborne a ekonomicky, ako máte predchádzať nebezpečenstvám, ušetriť náklady na opravu, znížiť dobu výpadkov a zvýšiť spoľahlivosť a životnosť výrobku. Okrem bezpečnostných ustanovení tohto návodu na obsluhu musíte bezpodmienečne dodržiavať predpisy svojej krajiny platné pre prevádzku výrobku.

Pred použitím výrobku sa oboznámte so všetkými pokynmi na obsluhu a bezpečnostnými upozorneniami. Výrobok prevádzkujte len tak, ako je popísané, a v uvedených oblastiach použitia. Návod na obsluhu uchovávajte na bezpečnom mieste a pri odovzdávaní výrobku tretím osobám odovzdajte všetky dokumenty.

2 Popis výrobku (obr. 1)

1. Rukoväť
2. Zapínač/vypínač
3. Blokovanie zapnutia
4. Prídavná rukoväť
5. Zapínač/vypínač (laser)
6. Kryt priehradky na batérie
7. Laser
8. LED pracovné svetidlo
9. Stupnica uhla rezu
10. Predná kridlová skrutka
11. Kridlová skrutka (paralelný doraz)
12. Uchytenie paralelného dorazu
13. Pilový kotúč
14. Príruba
15. Podložka

16. Imbusová skrutka
17. Ochranný kryt
18. Základná doska
19. Páka spätného ťahu (ochranný kryt)
20. Nepohyblivý ochranný kryt
21. Otvor na vyhadzovanie triesok
22. Odsávací adaptér
- 22a. Redukčný kus
- 22b. Skrutka s krížovou drážkou
- 22c. Pružná podložka
- 22d. Príložka
23. Uchytenie akumulátora
24. Aretácia vretena
25. Páka
26. Imbusový kľúč
27. Stupnica hlčky rezu
28. Stupnica (paralelný doraz)
29. Paralelný doraz
30. Akumulátor*
31. Odblokovacie tlačidlo (akumulátor)

* = nie je v rozsahu dodávky!

3 Rozsah dodávky (obr. 1)

Pol.	Počet	Označenie
13.	1 x	Pílťový kotúč
22.	1 x	Odsávací adaptér
22a.	1 x	Redukčný kus
22b.	1 x	Skrutka s krížovou drážkou
22c.	1 x	Pružná podložka
22d.	1 x	Podložka
26.	1 x	Imbusový kľúč
28.	1 x	Paralelný doraz
	1 x	Akumulátorová ručná kotúčová píla
	1 x	Návod na obsluhu

4 Použitie v súlade s určením

Akumulátorová ručná kotúčová píla s pripojiteľným laserom je vhodná na pílenie dreva, plastu alebo ľahkých stavebných materiálov (napr. sadrokartónové dosky). Pílenie kovu nie je povolené.

Výrobok sa smie používať iba v súlade so svojím určením. Každé iné použitie presahujúce určenie je považované za používanie v rozpore s určením. Za škody z neho vzniknuté alebo poranenia akéhokoľvek druhu ručí používateľ/obsluha, a nie výrobca.

Súčasťou používania v súlade s určením je aj dodržiavanie bezpečnostných upozornení, ako aj návodu na montáž a prevádzkových pokynov v návode na obsluhu.

Osoby, ktoré používajú a udržiavajú výrobok, musia byť oboznámené s výrobkom a možnými nebezpečenstvami.

Zmeny na výrobku úplne vylučujú ručenie výrobcu za škody, ktoré tým vzniknú.

Výrobok sa smie používať iba s originálnymi dielmi a originálnym príslušenstvom od výrobcu.

Musia sa dodržiavať bezpečnostné, pracovné predpisy a predpisy týkajúce sa údržby, ako aj rozmery uvedené v technických údajoch.

Majte na pamäti, že naše výrobky neboli v súlade s určením skonštruované na komerčné, remeselné ani priemyselné použitie. Ak sa výrobok používa v komerčných, remeselných alebo priemyselných podnikoch, ako aj na podobné činnosti, nepreberáme žiadnu zárukú.

Vysvetlenie signálnych slov v návode na obsluhu

NEBEZPEČENSTVO

Signálne slovo na označenie bezprostredne hroziacej nebezpečnej situácie, ktorá, ak sa jej nezabráni, bude mať za následok smrť alebo vážne poranenie.

VAROVANIE

Signálne slovo na označenie možnej nebezpečnej situácie, ktorá, ak sa jej nezabráni, by mohla mať za následok smrť alebo vážne poranenie.

OPATRNE

Signálne slovo na označenie možnej nebezpečnej situácie, ktorá, ak sa jej nezabráni, môže viesť k ľahkému alebo stredne ťažkému poraneniu.

POZOR

Signálne slovo na označenie možnej nebezpečnej situácie, ktorá, ak sa jej nezabráni, môže viesť k materiálnym škodám na výrobku alebo majetku/vlastníctve.

5 Bezpečnostné upozornenia

VAROVANIE

Prečítajte si všetky bezpečnostné upozornenia, pokyny, ilustrácie a technické údaje, ktorými je opatrené toto elektrické náradie.

Zanedbania pri dodržiavaní nasledujúcich pokynov môžu spôsobiť zásah elektrickým prúdom, požiar a/alebo ťažké poranenia.

Všetky bezpečnostné upozornenia a pokyny uschovajte pre prípad neskoršieho použitia.

Pojem „elektrické náradie“ použitý v bezpečnostných upozorneniach sa vzťahuje na elektrické náradie napájané zo siete (so sieťovým káblom) alebo na elektrické náradie napájané z akumulátora (bez sieťového vedenia).

1) Bezpečnosť na pracovisku

- a) **Pracovný priestor udržiavajte čistý a dobre osvetlený.** Neporiadok a neosvetlené pracovné priestory môžu viesť k úrazom.
- b) **S elektrickým náradím nepracujte v prostredí ohrozenom výbuchom, v ktorom sa nachádzajú horľavé kvapaliny, plyny alebo prach.** Elektrické náradia vytvárajú iskry, ktoré môžu zapáliť prach alebo výpary.
- c) **Deti a iné osoby držte v dostatočnej vzdialenosti od elektrického náradia počas jeho používania.** Pri nepozornosti môžete stratiť kontrolu nad elektrickým náradím.

2) Elektrická bezpečnosť

- a) **Pripojovacia zástrčka elektrického náradia musí byť kompatibilná s elektrickou zásuvkou. Zástrčka sa nesmie nijako upravovať. Nepoužívajte adaptérové zástrčky spolu s uzemnenými elektrickými náradiami.** Neupravené zástrčky a vhodné zásuvky znižujú riziko zásahu elektrickým prúdom.
- b) **Vyhýbajte sa telesnému kontaktu s uzemnenými plochami, ako napríklad rúry, vykurovacie zariadenia, sporáky a chladničky.** Keď je vaše telo uzemnené, hrozí zvýšené riziko zásahu elektrickým prúdom.
- c) **Chráňte elektrické náradia pred dažďom alebo vlhkosťou.** Vniknutie vody do elektrického náradia zvyšuje riziko zásahu elektrickým prúdom.
- d) **Nepoužívajte prípojné vedenie na nosenie či zavesenie elektrického náradia, ani na vytiahnutie zástrčky zo zásuvky. Chráňte prípojné vedenie pred vysokými teplotami, olejom, ostrými hranami alebo pohybujúcimi sa časťami.** Poškodené alebo zamotané prípojné vedenie zvyšujú riziko zásahu elektrickým prúdom.
- e) **Ak s elektrickým náradím pracujete vonku, používajte iba predĺžovacie vedenia, ktoré sú vhodné aj pre exteriér.** Používanie predĺžovacieho vedenia vhodného pre exteriér znižuje riziko zásahu elektrickým prúdom.
- f) **Ak sa nedá vyhnúť prevádzke elektrického náradia vo vlhkom prostredí, používajte prúdový chránič.** Používanie prúdového chrániča znižuje riziko zásahu elektrickým prúdom.

3) Bezpečnosť osôb

- a) **Buďte pozorní, dávajte pozor na to, čo robíte, a s elektrickým náradím pracujte rozumne. Elektrické náradie nepoužívajte, ak ste unavení alebo ste pod vplyvom drog, alkoholu či liekov.** Chvilka nepozornosti pri používaní elektrického náradia môže viesť k vážnym zraneniam.
- b) **Noste osobné ochranné prostriedky a vždy používajte ochranné okuliare.** Nosenie osobných ochranných prostriedkov, ako napríklad protiprachová maska, protišmyková bezpečnostná obuv, ochranná prilba alebo ochrana sluchu, v závislosti od druhu a použitia elektrického náradia, znižuje riziko zranení.
- c) **Zabráňte neúmyselnému uvedeniu do prevádzky. Pred zdvihnutím alebo nosením sa uistite, že je elektrické náradie vypnuté, predtým ako ho pripojíte k napájaniu prúdom a/alebo ku akumulátoru.** Ak máte pri prenášaní elektrického náradia prst na vypínači, alebo ak zapnuté elektrické náradie pripojíte k napájaniu prúdom, môže dôjsť k úrazom.
- d) **Pred zapnutím elektrického náradia odstráňte nastavovacie nástroje alebo skrutkovače.** Nástroj alebo kľúč, ktorý sa nachádza v otáčajúcej sa časti elektrického náradia, môže viesť k poraneniam.
- e) **Vyhýbajte sa abnormálnemu držaniu tela. Zaisťte si bezpečný postoj a vždy udržiavajte rovnováhu.** Vďaka tomu budete môcť elektrické náradie lepšie kontrolovať pri neočakávaných situáciách.
- f) **Noste vhodný odev. Nenoste voľný odev ani šperky. Udržiavajte vlasy a odev mimo dosahu pohybujúcich sa dielov. Voľný odev, šperky či dlhé vlasy sa môžu zachytiť do pohybujúcich sa dielov.**

- g) **Ak je možné namontovať zariadenia na odsávanie a zachytávanie prachu, musia sa tieto pripojiť a správne používať.** Použitie zariadenia na odsávanie prachu znižuje riziká spôsobené prachom.
- h) **Nenechajte sa ukolišať falošnou bezpečnosťou a dbajte na bezpečnostné pravidlá pre elektrické náradie, aj keď ste vďaka mnohonásobnému použitiu oboznámení s elektrickým náradím.** Lahkovážne konanie môže v okamihu viesť k ťažkým poraneniam.

4) Používanie a zaobchádzanie s elektrickým náradím

- a) **Elektrické náradie nepreťažujte. Pri práci používajte elektrické náradie určené na daný účel.** Je lepšie a bezpečnejšie pracovať s vhodným elektrickým náradím v udávanom rozsahu výkonu.
- b) **Nepoužívajte elektrické náradie s chybným spínačom.** Elektrické náradie, ktoré sa nedá zapnúť alebo vypnúť, je nebezpečné a musí sa opraviť.
- c) **Skôr ako vykonáte nastavenia prístroja, vymeníte časti vloženého nástroja alebo elektrické náradia odložte, vytiahnite zástrčku zo zásuvky a/alebo odoberte odnímateľný akumulátor.** Toto bezpečnostné opatrenie zabráni neúmyselnému spusteniu elektrického náradia.
- d) **Nepoužívajte elektrické náradie uchovávajte mimo dosahu detí.** Elektrické náradie nedovoľte používať osobám, ktoré s ním nie sú oboznámené alebo si neprečítali tieto inštrukcie. Elektrické náradia sú nebezpečné, ak ich používajú neškolené osoby.
- e) **O svoje elektrické náradie a vložený nástroj sa dôkladne starajte. Kontrolujte, či pohybujúce sa časti fungujú bezchybne a či sa nezasekávajú, či diely nie sú zlomené alebo poškodené tak, že to negatívne ovplyvňuje funkciu elektrického náradia. Pred použitím elektrického náradia dajte poškodené diely opraviť.** Príčinou mnohých úrazov je nesprávna údržba elektrických náradí.
- f) **Rezné nástroje udržiavajte ostré a čisté.** Starostlivo udržiavané rezné nástroje s ostrými reznými hranami sa menej zasekávajú a ľahšie sa vedú.
- g) **Používajte elektrické náradie, vložený nástroj, nastavovacie nástroje atď. podľa týchto pokynov. Zohľadnite pritom pracovné podmienky a vykonávanú činnosť.** Používanie elektrického náradia na iné ako predpísané používanie môže viesť k nebezpečným situáciám.
- h) **Rukoväte a uchopovacie plochy rukoväti udržiavajte vždy suché, čisté a bez oleja a tuku.** Klzké rukoväte a uchopovacie plochy rukoväti neumožňujú bezpečnú obsluhu a kontrolu elektrického náradia v nepredvídateľných situáciách.

5) Používanie akumulátorového nástroja a manipulácia s ním

- a) **Akumulátory nabíjajte iba nabíjačkami odporúčanými výrobcom.** Pri nabíjačke, ktorá je vhodná len pre určitý druh akumulátorov, hrozí nebezpečenstvo požiaru, ak sa použije s inými akumulátormi.
- b) **V elektrických prístrojoch používajte iba akumulátory na to určené.** Používanie iných akumulátorov môže viesť k poraneniam a nebezpečenstvu požiaru.

- c) Uchovávajte nepoužívaný akumulátor v dostatočnej vzdialenosti od papierových svoriek, mincí, kľúčov, klincov, skrutiek alebo iných malých kovových predmetov, ktoré by mohli spôsobiť premostenie kontaktov. Skrat medzi kontaktmi akumulátora môže mať za následok popáleniny alebo oheň.
- d) Pri nesprávnom použití môže z akumulátora uniknúť kvapalina. Vyhýbajte sa kontaktu s ňou. Pri náhodnom kontakte si postihnúť miesto opláchnite vodou. Ak sa kvapalina dostane do kontaktu s očami, žiadajte okrem toho aj lekársku pomoc. Kvapalina uniknutá z akumulátora môže viesť k podráždeniam kože alebo popáleninám.
- e) **Nepoužívajte poškodený alebo zmenený akumulátor.** Poškodené alebo zmenené akumulátory sa môžu správať nepredvídateľne a mať za následok požiar, výbuch alebo nebezpečenstvo poranenia.
- f) **Akumulátor nevystavujte ohňu ani príliš vysokým teplotám.** Oheň alebo teploty nad 130 °C môžu spôsobiť výbuch.
- g) **Dodržiavajte pokyny na nabíjanie a akumulátor alebo akumulátorový nástroj nikdy nenabíjajte mimo teplotného rozsahu uvedeného v návode na obsluhu.** Nesprávne nabíjanie alebo nabíjanie mimo prípustného teplotného rozsahu môže akumulátor znížiť a zvýšiť nebezpečenstvo požiaru.

6) Servis

- a) **Vykonávaním opráv elektrického náradia poverujte len kvalifikovaný odborný personál a len s použitím originálnych náhradných dielov.** Tým zaistíte, že bezpečnosť elektrického náradia zostane zachovaná.
- b) **Nikdy nevykonávajte údržbu na poškodených akumulátoroch.** Všetku údržbu akumulátorov musí vykonávať výrobca alebo autorizované servisné stredisko.

Bezpečnostné upozornenia pre všetky píly

Pílenie

NEBEZPEČENSTVO

Nesiahajte rukami do oblastí pílenia a na pilový kotúč. Druhou rukou držte prídavnú rukoväť alebo skriňu motora. Ak pílu držia obe ruky, nemôže ich pilový kotúč poraniť.

- a) **Nesiahajte pod obrobok.** Ochranný kryt vás pod obrobkom nedokáže ochrániť pred pilovým kotúčom.
- b) **Prispôbte hĺbku rezu hrúbke obrobku.** Pod obrobkom by mala byť viditeľná menej ako jedna celá výška zuby.
- c) **Pílený obrobok nikdy nepridržiavajte v ruke ani nad nohou.** Zaisťte obrobok v stabilnom upínacom prípravku. Je dôležité obrobok riadne upevniť, aby sa minimalizovalo nebezpečenstvo telesného kontaktu, zaseknutia pilového kotúča alebo straty kontroly.
- d) **Elektrické náradie držte len za izolované plochy rukoväte, ak vykonávate práce, pri ktorých by vložený nástroj mohol naraziť na skryté elektrické vedenia alebo na vlastné prípojné vedenie.** Pri kontakte s vedením, ktoré je pod napätím, sa pod napätie dostanú aj kovové časti elektrického náradia, čo vedie k zásahu elektrickým prúdom.

- e) **Pri pozdĺžnom rezaní vždy používajte doraz alebo rovné vedenie okolo okraja.** To zlepšuje presnosť rezu a znižuje možnosť zaseknutia pilového kotúča.
- f) **Používajte vždy pilové kotúče správnej veľkosti a s vhodným otvorom pre upnutie (napr. kosoštvorcový alebo kruhový).** Pilové kotúče, ktoré nepasujú k montážnym dielom píly, idú nerovnomerne a vedú k strate kontroly.
- g) **Nikdy nepoužívajte poškodené alebo nesprávne podložky či skrutky pilového kotúča.** Podložky či skrutky pilového kotúča boli skonštruované špeciálne pre vašu pílu – pre optimálny výkon a prevádzkovú bezpečnosť.

Doplňujúce pokyny

- a) Nepoužívajte brúsne kotúče.
- b) Používajte výhradne pilové kotúče, ktoré sú vhodné pre materiál, ktorý sa má rezať.
- c) Ak sú pilové kotúče určené na obrábanie dreva alebo podobných materiálov, musia zodpovedať norme EN 847-1.
- d) Píla sa smie používať výhradne na pílenie dreva, plastu a ľahkých stavebných materiálov.
- e) Používajte výhradne pilové kotúče, ktorých označenie otáčok zodpovedá uvedeným otáčkam vášho výrobku alebo sú vyššie.
- f) Používajte iba pilové kotúče s priemerom 165 mm, podľa nápisov na pilovom kotúči.
- g) Vyvarujte sa prehriatiu pilových zubov.
- h) Pri pílení plastov sa vyvarujte ich roztaveniu. Na spracúvaní materiálu používajte správne pilové kotúče. Poškodené alebo opotrebované pilové kotúče včas vymeňte. Keď sa pilový kotúč prehreje, zastavte stroj. Skôr než začnete s prístrojom opäť pracovať, nechajte pilový kotúč najskôr vychladnúť.
- i) **Prispôbte hĺbku rezu hrúbke obrobku.** Pod obrobkom by mala byť viditeľná menej ako jedna celá výška zuby.
- j) Noste masku proti prachu.
- k) Počas celej doby prevádzky noste ochranu sluchu a ochranné okuliare.

Ďalšie bezpečnostné upozornenia pre všetky píly

Spätný náraz – príčina a príslušné bezpečnostné upozornenia

- Spätný náraz je náhla reakcia v dôsledku zakliesneného, zaseknutého alebo nesprávne vyrovnaného pilového kotúča, ktorá vedie k tomu, že nekontrolovaná píla sa zdvihne a začne sa pohybovať z obrobku smerom k operátorovi.
- Keď sa pilový kotúč zakliesni alebo zasekne v zatváraní štrbine píly, tak sa zablokuje a sila motora odrazí pílu smerom k operátorovi.
- Ak sa pilový kotúč v reze pílu skrúti alebo nesprávne vyrovná, zuby zadnej hrany pilového kotúča sa môžu zakliesniť v povrchu dreva, čím sa pilový kotúč vyšmykne zo štrbiny píly a píla odskočí smerom k operátorovi.

Spätňý náraz je dôsledkom nesprávneho alebo chybného používania píly. Je možné sa mu vyhnúť prostredníctvom vhodných opatrení uvedených v nasledujúcom popise.

- a) **Pílu pevne držte obidvomi rukami a ramená uveďte do polohy, v ktorej môžete zachytiť sily spätňého nárazu. Vždy sa zdržiavajte bočne od pílového kotúča, nikdy pílový kotúč neuveďte do jednej línie s vaším telom.** Pri spätňom ráze môže kotúčová píla odskočiť smerom dozadu, obsluha však dokáže odvládnuť sily spätňého rázu, ak boli prijaté vhodné opatrenia.
- b) **Ak sa pílový kotúč zasekne alebo prerušíte prácu, vypnite pílu a držte ju pokojne v materiáli, kým sa pílový kotúč nezastaví. Pokým sa pílový kotúč pohybuje, nikdy sa nepokúšajte pílu z materiálu odstrániť ani ju ťahať smerom dozadu, pretože by mohol nasledovať spätňý náraz.** Zistíte a odstránite príčinu zaseknutia pílového kotúča.
- c) **Ak chcete reštartovať pílu zaseknutú v obrobru, vycentrujte pílový kotúč v medzere a skontrolujte, či sa zuby píly nezakliesnili v obrobru.** Ak je pílový kotúč zaseknutý, pri reštartovaní píly sa môže vyšmyknúť z obrobru alebo spôsobiť spätňý náraz.
- d) **Väčšie dosky podoprite, aby ste znížili riziko spätňého nárazu v dôsledku zaseknutého pílového kotúča.** Veľké dosky sa môžu pod vlastnou váhou prehnúť. Dosky musia byť podopreté na oboch stranách, a síce v blízkosti štrbiny píly aj hrany.
- e) **Nepoužívajte tupé ani poškodené pílové kotúče.** Pílové kotúče s tupými alebo nesprávne vyrovnanými zubami spôsobujú príliš úzkou medzerou zvýšené trenie, zasekvanie pílového kotúča a spätňý náraz.
- f) **Pred pílením utiahnite nastavenia hĺbky rezu a uhla rezu.** Ak sa počas pílenia zmenia nastavenia, pílový kotúč sa môže zaseknúť a môže dôjsť k spätňému nárazu.
- g) **Buďte mimoriadne opatrný pri pílení do existujúcich stien alebo iných neviditeľných oblastí.** Vnárajúci sa pílový kotúč sa môže pri pílení do skrytých predmetov zablokovať a spôsobiť spätňý náraz.

Funkcia spodného ochranného krytu

- a) **Pred každým použitím skontrolujte, či sa dolný ochranný kryt bezchybne zatvára. Pílu nepoužívajte, ak dolný ochranný kryt nie je voľne pohyblivý a okamžite sa nezatvorí.** Dolný ochranný kryt nikdy nezvierajte ani nepriväzujte v otvorenej polohe. Ak by píla neúmyselne spadla na zem, dolný ochranný kryt sa môže ohnúť. Otvorte ochranný kryt možno pákou a zabezpečte, aby sa voľne pohyboval, a aby sa pri všetkých uhloch rezu a hĺbkach rezu nedotýkal pílového kotúča ani iných dielov.
- b) **Skontrolujte funkciu pružín pre dolný ochranný kryt. Ak dolný ochranný kryt a pružiny nepracujú bezchybne, pred použitím nechajte vykonať údržbu píly.** Kvôli poškodeným dielom, lepkavým usadeninám alebo nahromadeným trieskam pracuje dolný ochranný kryt oneskorene.
- c) **Dolný ochranný kryt otvárajte rukou len pri špeciálnych rezoch, ako napr. „ponorné rezy a rezy pod uhlom“.** Dolný ochranný kryt otvárajte vratnou pákou a pusťte ju hneď, ako sa pílový kotúč ponorí do obrobru. Pri všetkých ostatných píliacich prácach má dolný ochranný kryt pracovať automaticky.

- d) **Neodkladajte pílu na pracovný stôl ani na zem bez toho, aby dolný ochranný kryt zakrýval pílový kotúč.** Nechránený, dobiehajúci pílový kotúč pohybuje pílu proti smeru rezu a píli všetko, čo mu stojí v ceste. Dbajte pri tom na dobu dobehu pílového kotúča.

Bezpečnostné upozornenia týkajúce sa manipulácie s pílovými kotúčmi

- Vyvarujte sa nekontrolovaného pustenja pílového agregátu v spodnej koncovej polohe.
- Nepoužívajte poškodené ani zdeformované pílové kotúče.
- Nepoužívajte pílové kotúče s trhlami. Prasknuté pílové kotúče vyradte. Oprava nie je povolená.
- Nepoužívajte pílové kotúče vyhotovené z rychloreznej ocele.
- Pred použitím píly skontrolujte stav pílových kotúčov.
- Používajte výhradne pílové kotúče, ktoré sú vhodné pre materiál, ktorý sa má rezať.
- Používajte iba pílové kotúče stanovené výrobcom. Ak sú pílové kotúče určené na obrábanie dreva alebo podobných materiálov, musia zodpovedať norme EN 847-1.
- Používajte iba pílové kotúče, ktorých najvyššie povolené otáčky nie sú nižšie ako maximálne otáčky vretena píly, a také, ktoré sú vhodné na rezanie materiálu.
- Dávajte pozor na smer otáčania pílového kotúča.
- Používajte iba pílové kotúče, s ktorými viete manipulovať.
- Dodržiavajte maximálne otáčky. Maximálne otáčky uvedené na pílovom kotúči sa nesmú prekročiť. Ak je to uvedené, dodržiavajte rozsah otáčok.
- Upínacie plochy zbavte nečistôt, tuku, oleja a vody.
- Nepoužívajte redukčné krúžky ani puzdrá na zmenšenie otvorov pri pílových kotúčoch.
- Dbajte na to, aby fixované redukčné krúžky na zaistenie pílového kotúča mali rovnaký priemer a minimálne 1/3 rezného priemeru.
- Uistite sa, že fixované redukčné krúžky sú navzájom paralelné.
- S pílovými kotúčmi manipulujte s opatnosťou. Skladujte ich v pôvodnom balení alebo v špeciálnych puzdrách. Na zlepšenie bezpečného uchopenia a zníženie rizika poranenia noste ochranné rukavice.
- Pred použitím sa uistite, že vami používaný pílový kotúč zodpovedá technickým požiadavkám tejto píly a je upevnený v súlade s predpismi.
- Dodaný pílový kotúč používajte iba na rezanie do dreva, nikdy na obrábanie kovov.
- Používajte iba pílový kotúč s priemerom podľa údajov na píle.
- Prídavné podložky pod obrobru používajte len vtedy, ak je to nutné pre stabilitu obrobru.
- Predĺženia podložky pod obrobru sa musia počas práce vždy upevniť a použiť.
- Vymeňte opotrebovanú vložku stola!
- Vyvarujte sa prehriatiu pílových zubov.

- Pri pílení plastov sa vyvarujte ich roztaveniu. Na spracúvaný materiál používajte správne pílové kotúče. Poškodené alebo opotrebované pílové kotúče včas vymeňte. Keď sa na pílový kotúč prehreje, zastavte stroj. Skôr než začnete s prístrojom opäť pracovať, nechajte pílový kotúč najskôr vychladnúť.
- Používajte len pílové kotúče, ktoré sú označené rovnako veľkými alebo vyššími otáčkami, ako sú otáčky uvedené na elektrickom náradí.
- Vždy dbajte na stabilitu a zaistenie pily.

5.1 Laserové žiarenie



Pozor: Laserové žiarenie
Nepozerajte do lúča
Trieda lasera 2



Chráňte seba a životné prostredie pred nebezpečenstvom nehody vhodnými bezpečnostnými opatreniami!

- Nikdy nepozerajte do laserového lúča s nechránenými očami.
- Nikdy nepozerajte do dráhy lúča.
- Nikdy nesmerujte laserový lúč na odrazové plochy, ľudí ani zvieratá. Aj laserový lúč s nízkym výkonom môže spôsobiť poškodenie oka.

⚠ OPATRNE

Pri vykonávaní iného postupu, než ktorý je uvedený na tomto mieste, môže dôjsť k nebezpečnej expozícii žiarenia.

- Nikdy neotvárajte laserový modul. Nečakane by mohlo dôjsť k expozícii žiarenia.
- Ak výrobok dlhší čas nepoužívate, vyberte batérie.
- Laser sa nesmie vymeniť za laser iného typu.
- Opravy na laseri smie vykonať iba výrobca lasera alebo autorizovaný zástupca.

5.2 Bezpečnostné upozornenia týkajúce sa zaobchádzania s batériami

- Vždy dávajte pozor na to, aby sa batérie vkladali so správnou polaritou (+ a -), ktorá je na nich uvedená.
- Batérie neskratujte.
- Nedobíjateľné batérie nenabíjajte.
- Batérie neprebíjajte!
- Nezmiešavajte staré a nové batérie, ako ani batérie rôznych druhov alebo od rôznych výrobcov! Všetky batérie jednej súpravy vymieňajte súčasne.

- Vybité batérie bezodkladne vyberte z prístroja a zlikvidujte v súlade s predpismi! Batérie nevyhadzujte do domového odpadu. Chybné alebo vybité batérie sa musia recyklovať podľa smernice 2006/66/ES. Batérie a/alebo zariadenie vráťte cez ponúkané zberné zariadenia. O možnostiach likvidácie sa môžete informovať na vašej obecnej alebo mestskej správe.
- Batérie nezahrievajte!
- Zváranie ani spájkovanie nevykonávajte priamo na batériách!
- Batérie nerozoberajte!
- Batérie nedeformujte!
- Batérie nevhadzujte do ohňa!
- Batérie uschovávajú mimo dosahu detí.
- Deťom nie je povolené vymieňať batérie bez dozoru!
- Batérie neskladujte v blízkosti ohňa, sporákov ani iných typov tepelných zdrojov. Batérie neumiestňujte na miesta s priamym slnečným žiarením, pri horúcom počasí ich nepoužívajte ani neskladujte vo vozidle.
- Nepoužitú batérie uschovávajú v originálnom balení a udržiavajte ich vo vzdialenosti od kovových predmetov. Rozbalené batérie nezmiešavajte ani ich neprehadzujte!
 Môže to viesť ku skratu batérie, a tým k poškodeniam, popáleninám alebo k požiaru.
- Batérie vyberte z prístroja, ak sa tento dlhšiu dobu nepoužíva, okrem toho, ak slúži pre núdzové prípady!
- Batérií, ktoré vytekli, sa NIKDY nedotýkajte bez príslušnej ochrany. Ak uniknutá kvapalina príde do kontaktu s pokožkou, okamžite pokožku umyte pod tečúcou vodou. V každom prípade zabráňte kontaktu kvapaliny s očami a ústami. V takomto prípade okamžite vyhľadajte lekára.
- Kontakty batérií a aj opačné kontakty v prístroji vyčistite pred vložením batérií.

Bezpečná práca

Nástroje smú používať len vyškolené a skúsené osoby zbehlé v zaobchádzaní s nástrojmi.

- Maximálne otáčky uvedené na nástroji sa nesmú prekročiť. Pokiaľ je to uvedené, rozsah otáčok sa musí dodržať.
 - Pílové kotúče s prasknutými telesami sa musia vyradiť (oprava nie je povolená).
 - Nástroje s viditeľnými prasklinami sa nesmú používať.
 - Nástroje sa musia pravidelne čistiť.
 - Diely nástrojov zo zliatin z ľahkých kovov sa smú čistiť, napríklad od živice, len s rozpúšťadlami, ktoré nemajú negatívny vplyv na mechanické vlastnosti týchto materiálov.
1. Nástroje a telesá nástrojov musia byť upnuté tak, aby sa počas prevádzky nemohli uvoľniť.
 2. Predĺženie kľúča alebo uťahnutie údermi kladiva nie je povolené.
 3. Upínacie plochy sa musia čistiť od nečistôt, mastnoty, oleja a vody.
 4. Náhradné diely musia zodpovedať špecifikáciám pre originálne diely dodané výrobcom.

5. Udržiavacie práce a zmeny na pilových kotúčoch by mal vykonávať len odborník, t. j. osoba s odborným vzdelaním a skúsenosťami, ktorá je oboznámená s požiadavkami na konštrukciu a dizajn, a ktorá sa vyzná v potrebných bezpečnostných stupňoch.

Zvyškové riziká

Výrobok je skonštruovaný podľa aktuálneho stavu techniky a uznávaných bezpečnostno-technických pravidiel. Napriek tomu sa môžu pri práci vyskytnúť jednotlivé zvyškové riziká.

- Poškodenie sluchu, ak sa nenesí predpísaná ochrana sluchu.
- Zvyškové riziká je možné minimalizovať, ak sa spolu dodržiavajú „bezpečnostné upozornenia“ a „použitie v súlade s určením“, ako aj návod na obsluhu.
- Výrobok používajte tak, ako je odporúčané v tomto návode na obsluhu. Tak dosiahnete, že váš výrobok bude poskytovať optimálne výkony.
- Napriek všetkým prijatým opatreniam môžu pretrvávajúť zvyškové riziká, ktoré nie sú očividné.

VAROVANIE

Toto elektrické náradie vytvára počas prevádzky elektromagnetické pole. Toto pole môže za určitých okolností ovplyvniť aktívne alebo pasívne implantáty. Na zníženie nebezpečenstva závažných alebo smrteľných poranení odporúčame osobám s implantátmi prekonzultovať situáciu so svojim lekárom a výrobcem implantátu ešte predtým, ako začnú obsluhovať elektrické náradie.

POZOR

Výrobok je súčasťou radu 20V IXES a môže byť prevádzkovaný len s akumulátormi tohto radu. Akumulátory sa smú nabíjať len nabíjačkami tejto série. Dodržiavajte pritom údaje výrobcu.

VAROVANIE

Dodržiavajte bezpečnostné upozornenia a pokyny pre nabíjanie a správne používanie uvedené v návode na obsluhu vášho akumulátora a nabíjačky radu 20V IXES. Podrobný popis nabíjania a ďalšie informácie nájdete v tomto samostatnom návode.

6 Technické údaje

Akumulátorová ručná kotúčová píla	C-HCS165-X
Napätie motora	20 V
Otáčky pri chode naprázdno n_0	4300 min ⁻¹
Hmotnosť (bez akumulátora)	2,7 kg
Max. hĺbka rezu	
pri 90°	cca 53 mm
pri 45°	cca 39 mm

Laser	
Trieda lasera	2
Vlnová dĺžka lasera λ	650 mm
Výkon lasera P max	< 1 mW
Batéria	
Typ batérie	2xLR44
Pilový kotúč	
Rozmery	Ø165 mm x Ø20 mm
Hrúbka zuba/hrúbka rezu	1,8 mm
Veľkosť otvoru	Ø20 mm
Počet zubov	24 zubov

Technické zmeny vyhradené!

Hluk a vibrácie

VAROVANIE

Hluk môže mať závažný vplyv na vaše zdravie. Ak hluk stroja prekročí 85 dB, noste vy aj všetky osoby, ktoré sa nachádzajú v jeho blízkosti, vhodnú ochranu sluchu.

Hodnoty hluku a vibrácií boli stanovené v súlade s normou EN 62841-1.

Hodnoty hluku

Akustický tlak L_{pA}	84,1 dB
Neistota merania K_{pA}	3 dB
Akustický výkon L_{wA}	92,1 dB
Neistota merania K_{wA}	3 dB

Hodnoty vibrácií

Vibrácie a_h Pílenie dreva	
Rukoväť	4,200 m/s ²
Neistota merania K	1,5 m/s ²
Pridavná rukoväť	3,768 m/s ²
Neistota merania K	1,5 m/s ²

Uvedená celková hodnota vibrácií a hodnota emisií hluku boli merané podľa normovanej skúšobnej metódy a môžu sa použiť na porovnanie elektrického náradia s iným zariadením.

Uvedená hodnota emisií hluku a uvedená celková hodnota vibrácií sa môžu použiť aj na predbežné posúdenie zaťaženia.

VAROVANIE

Emisie hluku a hodnota emisií vibrácií sa môžu počas skutočného používania elektrického náradia odlišovať od uvedených hodnôt v závislosti od druhu a spôsobu použitia elektrického náradia, predovšetkým, aký druh obrábku sa obrába.

Zaťaženie sa snažte udržať podľa možností čo najnižšie. Vzorové opatrenia: obmedzenie pracovnej doby. Prítom sa musia zohľadniť všetky časti prevádzkového cyklu (napríklad časy, keď je elektrické náradie vypnuté, a časy, počas ktorých je síce zapnuté, no beží bez zaťaženia).

7 Vybalenie

VAROVANIE

Výrobok a baliace materiály nie sú hračky pre deti!
Deti sa nesmú hrať s plastovými vreckami, fóliami a malými dielmi! Hrozí nebezpečenstvo prehltnutia a zadusenía!

- Otvorte balenie a opatrne vyberte výrobok.
- Odstráňte baliaci materiál, ako aj obalové a prepravné poistky (ak sú použité).
- Skontrolujte, či je rozsah dodávky kompletný.
- Skontrolujte výrobok a diely príslušenstva, či nedošlo k škodám pri preprave. Prípadné škody okamžite nahláste dopravnej spoločnosti, ktorá výrobok dodala. Neskoršie reklamácie nebudú uznané.
- Obal podľa možnosti uschovajte až do uplynutia záručnej doby.
- Pred použitím sa oboznámte s výrobkom na základe návodu na obsluhu.
- Pri príslušenstve, ako aj pri dieloch podliehajúcich opotrebovaniu a náhradných dieloch, používajte iba originálne diely. Náhradné diely získate u svojho špecializovaného predajcu.
- Pri objednávkach uvádzajte naše čísla výrobkov, ako aj typ a rok výroby výrobku.

8 Pred uvedením do prevádzky

VAROVANIE

Nebezpečenstvo poranenia!

Pred všetkými prácami s elektrickým náradím (napr. údržbou, výmenou nástroja atď.), ako aj pri jeho preprave a skladovaní, vyberte akumulátor z elektrického náradia. Pri neúmyselnom stlačení zapínača/vypínača hrozí nebezpečenstvo poranenia.

8.1 Montáž/výmena píloveho kotúča (obr. 3)

VAROVANIE

Vložené nástroje môžu byť ostré a počas používania horúce. Pri manipulácii s vloženými nástrojmi vždy nosíte ochranné rukavice.

OPATRNE

Nesiahajte rukami na vložený nástroj, keď je výrobok v prevádzke.

POZOR

Pílový kotúč nie je predmontovaný!

1. Na stupnici hĺbky rezu (27) nastavte 0 mm a zaaretujte páku (25), pozri 9.3.

8.1.1 Montáž píloveho kotúča

OPATRNE

Smer chodu označený na pílovom kotúči sa musí zhodovať so smerom chodu označenom na nepohyblivom ochrannom kryte.

VAROVANIE

Zabezpečte, aby bol pílový kotúč vhodný pre otáčky nástroja.

1. Natočte ochranný kryt (17) pomocou páky spätného ťahu (19) späť a nasadte pílový kotúč (13) na vreteno zdola do nepohyblivého ochranného krytu (20).
2. Nasadte prírubu (14) na pílový kotúč (13).
3. Stlačte aretáciu vretena (24) a upevnite pílový kotúč (13) s podložkou (15) a imbusovou skrutkou (16). Použite imbusový kľúč (26).

8.1.2 Demontáž píloveho kotúča

1. Natočte ochranný kryt (17) pomocou páky spätného ťahu (19) späť a odložte výrobok na rovný povrch.
2. Stlačte a podržte aretáciu vretena (24).
3. Uvoľníte imbusovú skrutku (16) s podložkou (15) pomocou imbusového kľúča (26).
4. Odnímate imbusovú skrutku (16) s podložkou (15) a prírubou (14).
5. Zdvihnite výrobok, držte ochranný kryt (17) späť a opatrne odoberte pílový kotúč (13) smerom nadol z nepohyblivého ochranného krytu (20).

8.2 Vloženie/odobratie akumulátora (30) do/z uchytenia akumulátora (23) (obr. 2)

Vloženie akumulátora

1. Zasuňte akumulátor (30) do uchytenia akumulátora (23). Akumulátor (30) počuteľne zapadne.

Odobratie akumulátora

1. Stlačte odblokovacie tlačidlo (31) akumulátora (30) a vytiahnite ho z uchytenia akumulátora (23).

8.3 Montáž odsávacieho adaptéra (22) (obr. 7)

Upozornenia:

Saciu hadicu vŕsávača môžete prípadne priamo pripojiť k výrobku na odsávacom adaptéri a bez redukčného kusu.

Pri obrábaní materiálov, pri ktorých vzniká zdraviu škodlivý prach, sa výrobok musí pripojiť k vhodnému, otestovanému odsávaciemu zariadeniu triedy prachu M.

1. Namontujte odsávací adaptér (22) na vyhadzovanie triesok (21).
2. Zaisťte odsávací adaptér (22) pomocou skrutky s krížovou drážkou (22b), pružnej podložky (22c) a príložky (22d).
3. Pripojte k odsávaciemu adaptéru (22) schválené odsávanie prachu a triesok. Voliteľne v závislosti od priemeru odsávania prachu a triesok môžete prípadne použiť redukčný kus (22a).

8.4 Montáž paralelného dorazu (29) (obr. 4)

1. Uvoľnite krídlovú skrutku (11) pre uchytenie paralelného dorazu (12) a vložte paralelný doraz (29) do uchytenia paralelného dorazu (12).
2. Nastavte požadovanú šírku rezu podľa stupnice (28) na paralelnom doraze (29) a vybránia v základnej doske (18).
3. Pevne utiahnite krídlovú skrutku (11) uchytenia paralelného dorazu (12).

8.5 Laser

Upozornenie:

Gombíkové batérie sú zaistené „doštičkou“. Pred použitím výrobku odstráňte „doštičku“ tak, že ju vytiahnete.

8.5.1 Výmena gombíkových batérií (obr. 1)

1. Vypnite laser (7) podľa opisu v kapitole 9.4.
2. Otvorte kryt priehradky na batérie (6) demontovaním skrutky na kryte priehradky na batérie (6).
3. Odnímte kryt priehradky na batérie (6).
4. Vyberte gombíkové batérie a vložte dve nové.
5. Zatvorte kryt priehradky na batérie (6) a namontujte skrutku.

9 Obsluha

Akumulátorová ručná kotúčová píla má ochranu proti preťaženiu, aretáciu vretena laser a LED pracovné svetidlo. Funkciu ovládacích dielov nájdete v nasledujúcom popise.

VAROVANIE

Nebezpečenstvo poranenia!

Pred všetkými prácami s elektrickým náradím (napr. údržbou, výmenou nástroja atď.), ako aj pri jeho preprave a skladovaní, vyberte akumulátor z elektrického náradia. Pri neúmyselnom stlačení zapínača/vypínača hrozí nebezpečenstvo poranenia.

POZOR

Dbajte na to, aby okolitá teplota počas práce neprekročila 50 °C a neklesla pod -20 °C.

POZOR

Výrobok je súčasťou radu 20V IXES a môže byť prevádzkovaný len s akumulátormi tohto radu. Akumulátory sa smú nabíjať len nabíjačkami tejto série. Dodržujte pritom údaje výrobcu.

9.1 Funkcia ochranného krytu (17) (obr. 1)

1. Potiahnite páku spätného ťahu (19) ochranného krytu (17) až na doraz.

Upozornenie:

Ochranný kryt nesmie byť zaseknutý a po pustení páky spätného ťahu musí automaticky skočiť späť do východiskovej polohy.

Upozornenie:

Ak je funkcia chybná, neuvádzajte výrobok do prevádzky a kontaktujte naše servisné centrum.

9.2 Nastavenie uhla rezu (obr. 5)

Upozornenie:

Počas prevádzky držte výrobok pevne oboma rukami, aby ste mali lepšiu kontrolu nad výrobkom.

Uhol rezu môžete určiť pomocou stupnice uhla rezu (9).

1. Uvoľnite krídlovú skrutku (10) predvoľby uhla rezu.
2. Nastavte požadovaný uhol na stupnici uhla rezu (9).
3. Znova utiahnite krídlovú skrutku (10).

9.3 Nastavenie hĺbky rezu (obr. 6)

Upozornenie:

Pre čistý rez zvolte hĺbku rezu, ktorá je o cca 3 mm väčšia, ako je hrúbka materiálu.

1. Uvoľnite páku (25).
2. Nastavte požadovanú hĺbku rezu na stupnici hĺbky rezu (27).
3. Znova pevne utiahnite páku (25).

9.4 Zapnutie/vypnutie lasera (7) (obr. 1)

Zapnutie

1. Na zapnutie lasera (7) stlačte zapínač/vypínač (5) do polohy „I“.

Vypnutie

1. Na vypnutie stlačte zapínač/vypínač (5) do polohy „0“.

9.5 Zapínač/vypínač (2) (obr. 1)

POZOR

Pred použitím skontrolujte vložený nástroj, či sú správne namontované všetky upevňovacie diely.

Zapnutie

1. Stlačte blokovanie zapnutia (3) doprava alebo doľava na rukoväti (1).
2. Na zapnutie výrobku stlačte zapínač/vypínač (2).

Upozornenie:

Po spustení výrobku môžete blokovanie zapnutia opäť pustiť.

Vypnutie

1. Na vypnutie pustiť zapínač/vypínač (2). Keď sa blokovanie zapnutia (3) nachádza v strednej polohe, výrobok je zaistený proti zapnutiu.

9.5.1 LED pracovné svetidlo (8) (obr. 1)

Tento výrobok je vybavený LED pracovným svetidlom, ktoré osvetľuje priamu pracovnú oblasť a zlepšuje viditeľnosť v zle osvetlených prostrediach.

OPATRNE

Nepozerajte sa priamo na LED pracovné svetlo alebo zdroj svetla.

1. LED pracovné svetidlo (8) svieti automaticky, hneď ako sa zapne výrobok.

9.6 Vypnutie pri preťažení

Pri preťažení motora sa tento samočinne vypne. Po vychladení (časovo odlišné) je možné motor znovu zapnúť.

9.7 Pravouhlé pilenie (obr. 1)

1. Pevne držte výrobok obomi rukami, s jednou rukou na rukoväti (1) a druhou na prídavnej rukoväti (4).
2. Zapnite výrobok podľa opisu v kapitole 9.5.
3. Nasadte výrobok s prednou časťou základnej dosky (18) na obrobok.
4. Pilte miernym tlakom dopredu – nikdy nie dozadu.

9.8 Úkosové rezy do 45° (obr. 1)

1. Nastavte požadovaný uhol rezu podľa opisu v kapitole 9.2.
2. Pevne držte výrobok obomi rukami, s jednou rukou na rukoväti (1) a druhou na prídavnej rukoväti (4).
3. Zapnite výrobok podľa opisu v kapitole 9.5.
4. Nasadte výrobok s prednou časťou základnej dosky (18) na obrobok.
5. Pilte miernym tlakom dopredu – nikdy nie dozadu.

Upozornenie:

Bočný posun počas rezu môže viesť k zaseknutiu pílového kotúča a tým k spätnému nárazu.

10 Čistenie a údržba

VAROVANIE

Opravnárske a údržbárske práce, ktoré nie sú opísané v tomto návode na obsluhu, nechajte vykonať v odbornej dielni. Používajte len originálne náhradné diely.

Hrozí nebezpečenstvo nehody! Údržbárske a čistiacie práce vykonávajúte zásadne s odstráneným akumulátorom. Hrozí nebezpečenstvo poranenia! Výrobok nechajte pred všetkými údržbárskymi a čistiacimi prácami vychladnúť. Prvky motora sú horúce. Hrozí nebezpečenstvo poranenia a popálenia!

Výrobok sa môže nečakane spustiť a spôsobiť tak poranenia.

- Odstráňte akumulátor.
- Nechajte výrobok vychladnúť.
- Odoberte vložený nástroj.

10.1 Čistenie

1. Ochranné zariadenia, vzduchové štrbiny a teleso motora udržiavajte podľa možnosti bez prachu a nečistôt. Výrobok vydrhnite čistou handričkou alebo vyfúkajte stlačeným vzduchom pri nízkom tlaku. Výrobok odporúčame čistiť bezprostredne po každom použití.
2. Vetracie otvory musia byť vždy voľné.
3. Nepoužívajte čistiace prostriedky ani rozpúšťadlá, mohli by poškodiť plastové diely výrobku. Dbajte na to, aby sa do vnútra výrobku nedostala voda.
4. Výrobok udržiavajte vždy čistý, suchý a bez oleja či mastnoty. Po každom použití a pred uskladnením odstráňte prach.

5. Uchytenie pílového kotúča prípadne vyčistite štetcom alebo vyfúknutím stlačeným vzduchom.
6. Nečistoty na šošovke utrite suchou handričkou. Dôsledne dbajte na to, aby ste LED lampu nepoškriabali, pretože inak sa zníži intenzita osvetlenia.

10.2 Údržba

1. Pred každým použitím skontrolujte, či na pílovom kotúči nie sú zjavné nedostatky, a tupý, ohnutý alebo inak poškodený pílový kotúč vymeňte.

11 Skladovanie

Príprava na uskladnenie

1. Vyberte akumulátor.
2. Výrobok vyčistite a skontrolujte, či nie je poškodený.

Výrobok a jeho príslušenstvo skladujte na tmavom, suchom a mieste bez mrazu, ktoré nie je prístupné deťom. Optimálna skladovacia teplota je 5 °C až 30 °C. Uchovávajte výrobok v originálnom balení. Výrobok zakryte na ochranu pred prachom alebo vlhkosťou. Návod na obsluhu uschovajte pri výrobku.

12 Oprava a objednávanie náhradných dielov

Je potrebné dbať na to, že pri tomto výrobku podliehajú nasledujúce diely použitiu primeranému alebo prirodzenému opotrebovaniu, resp. nasledujúce diely sú potrebné ako spotrebné materiály.

POZOR

Podľa zákona o zodpovednosti za chyby výrobkov neručíme za chyby, ktoré boli spôsobené neodbornými opravami alebo nepoužívaním originálnych náhradných dielov.

Poverte zákaznícky servis alebo autorizovaného odborníka. To isté platí aj pre diely príslušenstva.

Náhradné diely a príslušenstvo získate v našom servisnom centre. Za týmto účelom naskenujte QR kód na titulnej strane.

12.1 Objednávanie náhradných dielov

Pri objednávaní náhradných dielov je potrebné uviesť nasledovné údaje:

- Označenie modelu
- Číslo výrobku
- Údaje typového štítku

Náhradné diely/príslušenstvo

Akumulátor SBP2.0 č. výr.:	7909201708
Akumulátor SBP4.0 č. výr.:	7909201709
Nabíjačka SBC2.4A č. výr.:	7909201710
Nabíjačka SBC4.5A č. výr.:	7909201711
Nabíjačka SDBC2.4A č. výr.:	7909201712
Nabíjačka SDBC4.5A č. výr.:	7909201713
Štartovacia súprava SBSK2.0 č. výr.:	7909201720
Štartovacia súprava SBSK4.0 č. výr.:	7909201721

13 Likvidácia a recyklácia

Upozornenia k baleniu



Baliace materiály sa dajú recyklovať. Prosím, likvidujte balenia ekologicky.

Upozornenia k zákonu o elektrických a elektronických zariadeniach (ElektroG)



Staré elektrické a elektronické zariadenia nepatria do domového odpadu, ale sa musia odviezť na triedený zber, resp. likvidáciu!

- Staré batérie alebo akumulátory, ktoré nie sú pevne zabudované v starom prístroji, sa musia vybrať bez porušenia! Ich likvidácia je regulovaná zákonom o batériách.
- Vlastníci alebo používatelia elektrických a elektronických zariadení sú zo zákona povinní ich po použití vrátiť.
- Koncový užívateľ je zodpovedný za vymazanie svojich osobných údajov na starom zariadení, ktoré má byť zlikvidované!
- Symbol prečiarknutého odpadkového koša na kolieskach znamená, že staré elektrické a elektronické zariadenia sa nesmú likvidovať s domovým odpadom.
- Elektrické a elektronické zariadenia je možné bezplatne odovzdať na týchto miestach:
 - Verejná likvidácia alebo zberné miesta (napr. obecné stavebné dvory).
 - Predajné miesta elektronických zariadení (stacionárne a online), ak sú predajcovia povinní ich prevziať späť alebo ich dobrovoľne ponúknuť.
 - Až tri staré elektrické zariadenia jedného typu s maximálnou dĺžkou hrany 25 centimetrov môžete bezplatne odovzdať bez toho, aby ste si najprv zakúpili nové zariadenie od výrobcu, alebo ich odovzdajte na inom autorizovanom zbernom mieste vo vašom okolí.
 - Viac doplnujúcich podmienok spätného odberu výrobcov a distribútorov sa dozviete v príslušnom zákazníckom servise.
- V prípade dodania nového elektrického zariadenia výrobcom do domácnosti môže výrobca na požiadanie koncového užívateľa zabezpečiť bezplatný odvoz starého elektrického zariadenia. Za týmto účelom kontaktujte zákaznícky servis výrobcu.
- Tieto vyhlásenia sa vzťahujú iba na zariadenia inštalované a predávané v krajinách Európskej únie a podliehajúce európskej smernici 2012/19/EU. V krajinách mimo Európskej únie môžu platiť odlišné ustanovenia pre likvidáciu starých elektrických a elektronických zariadení.

Pokyny k lítiovo-iónovým akumulátorom



Demontujte akumulátor pred likvidáciou prístroja!

- Akumulátor nevyhadzujte do domového odpadu, nehádzte do ohňa (nebezpečenstvo výbuchu) ani do vody. Poškodené akumulátory môžu poškodiť životné prostredie a vaše zdravie, ak z nich uniknú toxické výpary alebo kvapaliny.

- Chybné alebo vybité akumulátory sa musia recyklovať podľa smernice 2006/66/ES.
- Odovzdajte prístroj a nabíjačku v recyklačnom stredisku. Použitie plastové a kovové diely sa môžu roztriediť podľa druhu a tak dopraviť na recykláciu.
- Zlikvidujte akumulátory vo vybitom stave. Odporúčame zakryť póly lepiacou páskou na ochranu pred skratom. Neotvárajte akumulátor.
- Zlikvidujte akumulátory podľa miestnych predpisov. Odovzdajte akumulátory v zbernom stredisku pre batérie na konci životnosti, kde sa dopraví na ekologickú recykláciu. Informujte sa o tom v miestnej spoločnosti na likvidáciu odpadu.

Upozornenia týkajúce sa zákona o batériách (BattG)



Staré batérie a akumulátory nepatria do domového odpadu, ale musia sa zbierať, resp. likvidovať oddelene!

- Pre bezpečné vybratie batérií alebo akumulátorov z elektrického zariadenia a pre informácie o ich type alebo chemickom systéme dodržiavajte ďalšie informácie v návode na obsluhu alebo montáž.
- Vlastníci, resp. užívatelia batérií a akumulátorov sú zo zákona povinní ich po použití vrátiť. Vrátenie je obmedzené na dodávku bežných množstiev pre domácnosť.
- Staré batérie môžu obsahovať škodlivé látky alebo ťažké kovy, ktoré môžu poškodiť životné prostredie a ľudské zdravie. Recyklácia starých batérií a využívanie zdrojov, ktoré obsahujú, pomáha chrániť tieto dva dôležité zdroje.
- Symbol prečiarknutého odpadkového koša na kolieskach znamená, že batérie a akumulátory sa nesmú likvidovať s domovým odpadom.
- Ak sú pod symbolom smetnej nádoby aj znaky Hg, Cd alebo Pb, znamená to nasledovné:
 - Hg: batéria obsahuje viac ako 0,0005 % ortuti.
 - Cd: batéria obsahuje viac ako 0,002 % kadmia.
 - Pb: batéria obsahuje viac ako 0,004 % olova.
- Akumulátory a batérie je možné bezplatne odovzdať na týchto miestach:
 - Verejná likvidácia alebo zberné miesta (napr. obecné stavebné dvory).
 - Predajné miesta batérií a akumulátorov.
 - Miesta spätného odberu spoločného systému spätného odberu starých batérií zariadení.
 - Miesto spätného odberu výrobcu (ak nie je členom spoločného systému spätného odberu).
- Tieto vyhlásenia sa vzťahujú iba na akumulátory a batérie predávané v krajinách Európskej únie a podliehajúce európskej smernici 2006/66/ES. V krajinách mimo Európskej únie môžu na likvidáciu akumulátorov a batérií platiť odlišné predpisy.

14 Odstraňovanie porúch

Porucha	Možná príčina	Náprava
Výrobok sa nedá spustiť.	Výkon akumulátora je slabý.	Nabíte akumulátor.
	Akumulátor nie je správne vložený.	Zasuňte akumulátor do uchytenia akumulátora. Akumulátor počutefne zapadne.
Rez je drsný alebo zvlhnený.	Pílový kotúč je tupý, forma zubov nie je vhodná na hrúbku materiálu	Dodatočne obrúste pílový kotúč, príp. použitie vhodný pílový kotúč.
Obrobok je vytrhaný, príp. vyštiepaný.	Príliš vysoký tlak rezania, príp. pílový kotúč nie je vhodný na dané použitie.	Použite vhodný pílový kotúč.

15 Záručné podmienky – Séria Scheppach 20V IXES

Dátum revízie 11.07.2023

Vážená zákazníčka, vážený zákazník, naše výrobky podliehajú prísnej kontrole kvality. Ak výrobok stále nefunguje správne, veľmi nás to mrzí a žiadame vás, aby ste sa obrátili na naše servisné oddelenie na nižšie uvedenej adrese. Radi vám pomôžeme aj telefonicky na servisnom čísle. Nasledujúce informácie vám majú pomôcť pri bezproblémovom spracovaní a vybavovaní vašej škody.

Pre uplatnenie záručných reklamácií platí nasledovné:

- Tieto záručné podmienky** upravujú naše **dodatočné záručné služby výrobcu** pre kupujúcich (súkromných koncových používateľov) nových výrobkov. Táto záruka nemá vplyv na zákonné záručné nároky. Zodpovednosť za to nesie predajca, od ktorého ste výrobok zakúpili.
- Záruka** sa vzťahuje výlučne na nedostatky na novom výrobku, ktorý ste si zakúpili, ktoré sú spôsobené materiálovou alebo výrobnou chybou a je – podľa nášho uváženia – obmedzená na bezplatnú opravu takýchto nedostatkov alebo výmenu výrobku (prípadne aj výmenu za nasledujúci model). Vymenené výrobky alebo diely sa stávajú našim majetkom. Majte na pamäti, že naše výrobky neboli v súlade s určením skonštruované na komerčné, remeselné ani profesionálne použitie. Nárok na záruku preto nevzniká, ak sa výrobok používal v rámci záručnej doby v komerčných, remeselných alebo priemyselných podnikoch alebo bol vystavený rovnocennému namáhaniu.
- Z našich záručných služieb sú vylúčené:**
 - Poškodenie výrobku spôsobené nedodržaním návodu na montáž, nesprávnu inštaláciu, nedodržaním návodu na obsluhu (napr. pripojenie k nesprávnej napätie alebo typu prúdu) alebo údržbových a bezpečnostných nariadení, alebo používaním výrobku v nevhodných okolitých podmienkach, ako aj nedostatočnou starostlivosťou a údržbou.
 - Poškodenie výrobku spôsobené nesprávnym alebo neodborným použitím (ako je preťaženie výrobku alebo použitie neschválených nástrojov alebo príslušenstva), preniknutie cudzích predmetov do výrobku (ako je piesok, kamene alebo prach), poškodenie pri preprave, použitie sily alebo pôsobením vonkajších vplyvov (ako je poškodenie spôsobené pádom).

- Poškodenie výrobku alebo častí výrobku, ktoré možno pripísať zamýšľanému, zvyčajnému (prevádzkovému) alebo inému prirodzenému opotrebovaniu, ako aj poškodeniu a/alebo opotrebovaniu opotrebovateľných častí.

- Nedostatky na výrobku spôsobené použitím príslušenstva, doplnkov alebo náhradných dielov, ktoré nie sú originálnymi dielmi alebo sa nepoužívajú v súlade s určením.

- Výrobky, ktoré boli zmenené alebo upravené.

- Drobné odchýlky od požadovaného stavu, ktoré sú irelevantné pre hodnotu a použiteľnosť produktu.

- Výrobky, ktoré prešli neoprávnenými zmenami alebo opravami, najmä neoprávnenou treťou stranou.

- Ak štítok na výrobku alebo identifikačné informácie výrobku (nálepka na stroji) chýbajú alebo sú nečitateľné.

- Výrobky, ktoré sú silne znečistené, a preto sú odmietnuté servisným personálom.

- Nároky na náhradu škody, ako aj následné škody sú všeobecne vylúčené z týchto záručných služieb.

- Záručná doba** je zvyčajne **5 rokov** (12 mesiacov pre batérie/akumulátory) a začína plynúť odo dňa zakúpenia výrobku. Rozhodujúci je dátum na pôvodnom doklade o kúpe. Nároky na záruku musia byť uplatnené ihneď po tom, ako sa o nich dozviete. Uplatnenie záručných nárokov po uplynutí záručnej doby je vylúčené. Oprava alebo výmena výrobku nebude mať za následok predĺženie záručnej doby, ani sa touto službou nezačína nová záručná doba na výrobok alebo na akékoľvek inštalované náhradné diely. To platí aj pri použití služby na mieste. Dotknutý výrobok musí byť predložený alebo zaslaný do zákazníckeho servisu v čistom stave spolu s kópiou dokladu o kúpe – obsahuje údaje o dátume nákupu a názve výrobku. Ak je výrobok zaslaný v neúplnom stave, bez úplného rozsahu dodávky, chýbajúce príslušenstvo bude pri výmene výrobku alebo vrátení peňazí započítané/odpočítané v hodnote. Čiastočne alebo úplne demontované výrobky nie je možné akceptovať ako reklamáciu. V prípade neoprávnených reklamácií alebo mimo záručnej doby znáša kupujúci vo všeobecnosti prepravné náklady a prepravné riziko. **Vopred zaregistrujte reklamáciu na servisnom mieste (pozri nižšie).** Zvyčajne je rozhodnuté, že chybný výrobok s krátkym popisom chyby bude zaslaný organizovaným vrátením alebo – v prípade opravy mimo záručnej doby – dostatočne zaplateným poštovým v súlade s príslušnými smernicami pre balenie a prepravu na nižšie uvedenú servisnú adresu.

Vezmite, prosím, na vedomie, že váš výrobok (v závislosti od modelu) je z bezpečnostných dôvodov bez všetkých prevádzkových materiálov pri vrátení. Výrobok zaslaný do nášho servisného centra musí byť zabalený tak, aby sa zabránilo poškodeniu reklamovaného výrobku počas prepravy. Po oprave/ výmene vám výrobok bezplatne pošleme späť. Ak výrobky nie je možné opraviť alebo vymeniť, suma peňazí až do výšky kúpnej ceny chybného výrobku môže byť vrátená podľa nášho vlastného uváženia, s prihliadnutím na zrážku z dôvodu opotrebenia. Tieto záručné služby sú určené len pre pôvodného súkromného kupujúceho a nie sú prenosné ani prevoditeľné.

- Predĺženie záručnej doby na 10 rokov:** Spoločnosť Schepbach ponúka dodatočné predĺženie záruky o 5 rokov na výrobky zo série Schepbach 20V. Záručná doba na tieto výrobky je teda spolu 10 rokov. Vylúčené sú batérie/akumulátory, nabíjačky a príslušenstvo. Toto predĺženie záruky môžete uplatniť zaregistrovaním svojho výrobku Schepbach z tejto oblasti online na adrese <https://garantie.schepbach.com> najneskôr do 30 dní od dátumu nákupu. Po úspešnej online registrácii dostanete potvrdenie o predĺžení záruky súvisiacej s výrobkom.
- Pre uplatnenie Vášho nároku na záruku sa, prosím, obráťte na naše servisné centrum.**

Prednostne používajte náš formulár na našej domovskej stránke: <https://www.schepbach.com/de/service>

Neodosielajte nám žiadne výrobky bez toho, aby ste nás najprv kontaktovali a prihlásili sa do nášho servisného centra.

Prvý kontakt s našim servisným centrom je povinným predpokladom na uplatnenie týchto záručných prísľubov. Reklamácia musí byť uplatnená do 14 dní od zistenia nedostatku pred uplynutím záručnej doby. To si vyžaduje originálny doklad o kúpe a v prípade potreby potvrdenie o predĺžení záruky súvisiacej s výrobkom.

- Čas spracovania** - zásielky reklamácií spravidla vybavujeme do 14 dní od prijatia v našom servisnom centre. V prípade, že vo výnimočných prípadoch dôjde k prekročeniu uvedenej doby spracovania, budeme Vás včas informovať.
- Opotrebovateľné diely sú vo všeobecnosti vylúčené zo záruky!** - Opotrebovateľné diely sú: a) dodané, pripojené a/alebo nainštalované batérie/akumulátory, ako aj b) všetky opotrebovateľné diely v závislosti od modelu (vrátane remeňov, pílových kotúčov, vložných nástrojov, brúsnych kotúčov, filtrov, uhlikových kief atď., pozri návod na obsluhu). Batérie alebo akumulátory, ktoré sú úplne vybité alebo majú poškodené telo a/alebo póly batérie, sú zo záruky vylúčené.
- Rozpočet nákladov** - výrobky, na ktoré sa záruka nevzťahuje alebo už nevzťahuje, budú opravené za poplatok. Na požiadanie môžete zaslať chybné výrobky na cenovú ponuku a v prípade potreby dať servisnému centru písomný súhlas na opravu (poštou, e-mailom). Žiadne ďalšie spracovanie sa neuskutoční bez schválenia opravy.
- Iné nároky ako,** tie, ktoré sú uvedené vyššie, nie je možné uplatniť.

Záručné podmienky platia len v aktuálnom znení v čase reklamácie a nájdete ich na našej domovskej stránke (www.schepbach.com). V prípade prekladov je vždy rozhodujúca nemecká verzia.

Schepbach GmbH · Günzburger Str. 69 · 89335 Ichenhausen (Nemecko)

Telefón: +800 4002 4002 · E-mail: customerservice.SK@schepbach.com · Internet: <https://www.schepbach.com>

Vyhradzujeme si právo vykonať zmeny týchto záručných podmienok kedykoľvek bez predchádzajúceho upozornenia.

16 EÚ vyhlásenie o zhode

Preklad originálneho vyhlásenia o zhode

Výrobca:

Schepbach GmbH
Günzburger Straße 69
D-89335 Ichenhausen

Na vlastnú zodpovednosť vyhlasujeme, že tu popísaný výrobok je v súlade s platnými smernicami a normami.

Značka: **SCHEPPACH**
Označenie výrobku: **AKUMULÁTOROVÁ
RUČNÁ KOTUČOVÁ PÍLA
C-HCS165-X
5901815900**

Č. výr.

Smernice EÚ:

2014/30/EÚ, 2006/42/ES, 2011/65/EÚ*

* Vyššie opísaný predmet vyhlásenia je v súlade s predpismi smernice Európskeho parlamentu a Rady 2011/65/EÚ z 8. júna 2011 o obmedzení používania určitých nebezpečných látok v elektrických a elektronických zariadeniach.

Uplatnené normy:

EN 62841-1:2015/A11:2022; EN 62841-2-5:2014;
EN IEC 55014-1:2021; EN IEC 55014-2:2021

Osoba splnomocnená pre dokumentáciu:

Dawid Hudzik
Günzburger Str. 69
D-89335 Ichenhausen
Ichenhausen, 05.02.2024

Simon Schünk
Division Manager Product Center

Andreas Pecher
Head of Project Management





Tartalomjegyzék

1	Tartalomjegyzék	130
2	Bevezetés	130
3	A termék leírása (1. ábra)	130
4	Szállított elemek (1. ábra)	131
5	Rendeltetésszerű használat	131
6	Biztonsági utasítások	131
7	Műszaki adatok	136
8	Kicsomagolás	137
9	Üzembe helyezés előtt	137
10	Kezelés	138
11	Tisztítás és karbantartás	140
12	Tárolás	140
13	Javítás és pótalkatrészek rendelése	140
14	Ártalmatlanítás és újrahasznosítás	140
15	Hibaelhárítás	142
16	Jótállási feltételek - Schepbach 20V IXES sorozat	142
17	EU megfelelőségi nyilatkozat	144
18	Robbantott ábra	294

A terméken található szimbólumok magyarázata

A kézikönyvben használt szimbólumok arra szolgálnak, hogy felhívják a figyelmet a lehetséges kockázatokra. A biztonsági szimbólumokat, valamint az ezeket kísérő magyarázatokat pontosan értelmezni kell. Maguk a figyelmeztetések nem hártják el a kockázatokat, és nem helyettesítik a balesetek megelőzése érdekében hozott megfelelő intézkedéseket.

	Figyelem! Ha figyelmen kívül hagyja a terméken elhelyezett biztonsági jelöléseket és figyelmeztető megjegyzéseket, illetve figyelmen kívül hagyja a biztonsági és kezelési utasításokat, akkor súlyos, akár halálos sérüléseket szenvedhet.
	Üzembe helyezés előtt olvassa el és vegye figyelembe a kezelési útmutatót és a biztonsági utasításokat!
	Viseljen védőszemüveget.
	Viseljen hallásvédőt.
	Porképződés esetén viseljen megfelelő légszűrőt!
	Viseljen védőkesztyűt!

	Figyelem! Sérülésveszély! Ne nyúljon a mozgó fűrészlaphoz!
	Lítium-ion akkumulátor
	Figyelem! Lézersugárzás (1. ábra).
	A termék megfelel a hatályos európai irányelveknek.

1 Bevezetés

Gyártó:

Schepbach GmbH
Günzburger Straße 69
D-89335 Ichenhausen

Tisztelt Ügyfelünk!

Sok örömet és sikert kívánunk új terméke használatához.

Megjegyzés:

A termék gyártója a hatályos termékfelelősségi törvény szerint nem felelős a terméken esett vagy a termék által okozott károkért a következő esetekben:

- Szakszerűtlen kezelés
- A kezelési útmutató be nem tartása
- Illetéktelen szakember, harmadik fél által végzett javítás
- Nem eredeti pótalkatrészek beépítése és cseréje
- Nem rendeltetésszerű használat

Vegye figyelembe a következőket:

Az üzemeltetési útmutató a termék részét képezi.

Fontos megjegyzéseket tartalmaz arról, hogyan dolgozzon a termékkel biztonságosan, szakszerűen és gazdaságosan, hogyan kerülheti el a veszélyeket, csökkentheti a javítási költségeket és az időkieséseket, és növelheti a termék megbízhatóságát és élettartamát. A jelen üzemeltetési útmutató biztonsági rendelkezésein túl feltétlenül tartsa be az országában a termék üzemeltetésével kapcsolatosan érvényes előírásokat is.

A termék használata előtt ismerkedjen meg az összes kezelési és biztonsági utasítással. A terméket csak a leírtaknak megfelelően, a megadott alkalmazási területen üzemeltesse. Őrizze meg jól az üzemeltetési útmutatót, és ha a terméket továbbadja harmadik személynek, adja át vele együtt az összes dokumentumot is.

2 A termék leírása (1. ábra)

1. Markolat
2. Be-/kikapcsoló
3. Bekapcsoló retesz
4. Kiegészítő markolat
5. Be-/kikapcsoló gomb (lézer)
6. Akkumulátor rekeszének fedele
7. Lézer
8. LED munkalámpa
9. Vágási szög skálája
10. Elülső szárnyas csavar
11. Szárnyas csavar (párhuzamos ütköző)

12. Párhuzamos ütköző felvevője
13. Fűrészlap
14. Karima
15. Alátét
16. Imbuszcsoncsavar
17. Védőburkolat
18. Alaplap
19. Visszahúzó kar (védőburkolat)
20. Rögzített védőburkolat
21. Forgácskidobás
22. Elszívó adapter
- 22a. Szűkítőidom
- 22b. Kereszthornyos csavar
- 22c. Rugós alátétgyűrű
- 22d. Hézagoló alátét
23. Akkumulátor felvevője
24. Orsóretesz
25. Kar
26. Imbuszkulcs
27. Vágásmélység-skála
28. Skála (párhuzamos ütköző)
29. Párhuzamos ütköző
30. Akkumulátor*
31. Kioldógomb (akkumulátor)

* = nem tartozik a szállított elemek közé!

3 Szállított elemek (1. ábra)

Tétel	Darab- szám	Megnevezés
13.	1 db	Fűrészlap
22.	1 db	Elszívó adapter
22a.	1 db	Szűkítőidom
22b.	1 db	Kereszthornyos csavar
22c.	1 db	Rugós alátétgyűrű
22d.	1 db	Hézagoló alátét
26.	1 db	Imbuszkulcs
28.	1 db	Párhuzamos ütköző
	1 db	Akkumulátoros kézi körfűrész
	1 db	Kezelési útmutató

4 Rendeltetészerű használat

A külön bekapcsolható lézerrel rendelkező akkumulátoros kézi körfűrész fa, műanyag vagy könnyű építőanyagok (pl. gipszkarton) vágására szolgál. Fém fűrészése nem megengedett.

Csak a rendeltetésének megfelelően használja a terméket. Minden ettől eltérő használat nem rendeltetészerűnek minősül. Az ebből fakadó minden kárért és sérülésért nem a gyártó, hanem a felhasználó/kezelő viseli a felelősséget.

A rendeltetészerű használat része a biztonsági utasítások betartása, valamint a kezelési útmutatóban foglalt szerelési és üzemeltetési utasítások betartása is.

A terméket használó és karbantartó személyeknek ismerniük kell ezeket, és tájékozottnak kell lenniük a lehetséges veszélyekről.

Ha a terméken módosítást végez, az ebből eredő kárért a gyártó nem vállal felelősséget.

A terméket kizárólag a gyártó eredeti alkatrészeivel és eredeti tartozékaival szabad üzemeltetni.

Tartsa be a gyártó biztonsági, munkavégzési és karbantartási előírásait, valamint a műszaki adatokban meghatározott méreteket.

Kérjük, vegye figyelembe, hogy termékeinket rendeltetésük szerint nem kisipari, kézipari vagy ipari használatra tervezték. A termékre semmilyen garanciát nem vállalunk, ha kisipari, kézipari vagy ipari, valamint ezekkel egyenértékű tevékenységekhez használja.

A kezelési útmutatóban használt jelzőszavak magyarázata

⚠ VESZÉLY

Ez a jelzőszó olyan közvetlenül fenyegető veszélyes helyzetre utal, amely súlyos sérülést vagy halálos balesetet okoz, ha nem kerülik el.

⚠ FIGYELMEZTETÉS

Ez a jelzőszó olyan lehetséges veszélyhelyzetre utal, amely súlyos sérülést vagy halálos balesetet okozhat, ha nem kerülik el.

⚠ VIGYÁZAT

Ez a jelzőszó olyan lehetséges veszélyhelyzetre utal, amely csekélyebb vagy könnyebb sérülést okozhat, ha nem kerülik el.

FIGYELEM

Ez a jelzőszó olyan lehetséges veszélyhelyzetre utal, amely anyagi járt okozhat a termékekben vagy más vagyontárgyakban/tulajdonban, ha nem kerülik el.

5 Biztonsági utasítások

⚠ FIGYELMEZTETÉS

Olvassa el az összes biztonsági utasítást, egyéb utasítást, ábrát és műszaki adatot, melyet az elektromos szerszámmal mellékeltek.

A következő útmutatók betartásának elmulasztása áramütést, tüzet és/vagy súlyos sérüléseket okozhat.

Az összes biztonsági utasítást és útmutatót őrizze meg későbbi használat céljából.

A biztonsági utasításokban használt „elektromos szerszám” fogalom a hálózatról üzemeltetett elektromos szerszámokra (hálózati vezetékkel), illetve az akkumulátorral üzemeltetett elektromos szerszámokra (hálózati vezeték nélkül) vonatkozik.

1) Munkahelyi biztonság

- a) **Gondoskodjon a munkahely tisztaságáról és megfelelő megvilágításáról.** A rendtelenség, illetve a megvilágítatlan munkaterületek balesetekhez vezethetnek.
- b) **Ne dolgozzon az elektromos szerszámmal olyan robbanásveszélyes környezetben, ahol éghető folyadékok, gázok vagy porok találhatók.** Az elektromos szerszámok szikráznak, és a szikrák meggyújtják a port és a gőzöket.

- c) Az elektromos szerszám használata során tartsa távol a gyermekeket és más személyeket. A figyelem elterelése miatt elveszítheti uralmát az elektromos szerszám felett.

2) Elektromos biztonság

- a) Az elektromos szerszám csatlakozódugójának illenie kell a csatlakozóaljzatba. A dugós csatlakozót semmilyen módon nem szabad módosítani. A védőföldeléssel ellátott elektromos szerszámokkal együtt ne használjon adapteres csatlakozót. A változatlan dugós csatlakozók és a hozzájuk illő csatlakozóaljzatok csökkentik az áramütés kockázatát.
- b) Kerülje el a teste földelt felületekkel, például csövekkel, fűtésekkel, tűzhelyekkel és hűtőszekrényekkel való érintkezését. Megnöveli az áramütés kockázata, ha a teste földelve van.
- c) Tartsa esőtől és nedvességtől távol az elektromos szerszámokat. Az elektromos szerszámba hatoló víz növeli az áramütés kockázatát.
- d) Ne használja a csatlakozó vezetékét a rendeltetésétől eltérő módon, például az elektromos szerszám szállításához, felakasztásához vagy a csatlakozóaljzattól való kihúzásához. Tartsa távol a csatlakozó vezetékét hőtől, olajtól, éles élektől és a mozgó alkatrészeitől. A sérült vagy összegubancolódott csatlakozó vezeték növeli az áramütés kockázatát.
- e) Ha a szabadban dolgozik az elektromos szerszámmal, akkor csak olyan hosszabbító vezetékeket alkalmazzon, amelyek kültéri használatra is alkalmasak. A kültéri használatra alkalmas hosszabbító vezeték használata csökkenti az áramütés kockázatát.
- f) Ha elkerülhetetlen, hogy nedves környezetben használja az elektromos szerszámot, akkor használjon hibaáram-védőkapcsolót. A hibaáram-védőkapcsoló használata csökkenti az áramütés kockázatát.

3) Személyek biztonsága

- a) Legyen figyelmes, ügyeljen arra, amit csinál, és az elektromos szerszám használata során józan ésszel cselekedjen. Ne használja az elektromos szerszámot, ha fáradt, vagy ha drogok, alkohol vagy gyógyszerek befolyása alatt áll. Az elektromos szerszám használatát során egy pillanatnyi figyelmetlenség is súlyos sérüléseket okozhat.
- b) Viseljen személyi védőfelszerelést, és mindig használjon védőszemüveget. Az elektromos szerszám típusától és használatától függően alkalmazott személyi védőfelszerelések, például pormaszok, csúszásmentes munkavédelmi cipő, munkavédelmi sisak vagy hallásvédő viselése csökkenti a sérülések kockázatát.
- c) Kerülje el az akaratlan üzembe helyezést. A szerszám áramellátásra és/vagy akkumulátorra való csatlakoztatása, felvétele vagy szállítása előtt bizonyosodjon meg arról, hogy ki van-e kapcsolva az elektromos szerszám. Ha az elektromos szerszám szállítása közben a kapcsolón tartja az ujját, vagy a készüléket bekapcsolva csatlakoztatja az áramellátásra, az balesetet okozhat.

- d) Az elektromos szerszám bekapcsolása előtt távolítsa el a beállító szerszámokat vagy a csavarkulcsokat. Az elektromos szerszám forgó részében maradt szerszám vagy kulcs sérüléseket okozhat.
- e) Kerülje a rendellenes testtartást. Álljon stabilan a lábán, és mindig őrizze meg egyensúlyát. Így váratlan helyzetekben is jobban irányíthatja az elektromos szerszámot.
- f) Megfelelő ruházatot viseljen. Ne viseljen túl bő ruházatot vagy ékszereket. Haját és ruházatát tartsa távol a maguktól mozgó alkatrészekről. A mozgó alkatrészek elkapathatják a laza ruházatot, az ékszereket vagy a hosszú haját.
- g) Ha lehetséges a porelszívó és -gyűjtő berendezések felszerelése, azokat csatlakoztatni és megfelelően használni kell. A por elszívására szolgáló berendezés használatával csökkenthetők a por által okozott veszélyek.
- h) Ne keltsen hamis biztonságérzetet és ne szegje meg az elektromos szerszámra vonatkozó biztonsági szabályokat még abban az esetben sem, ha az elektromos szerszámot többszöri használat után ismerni véli. A másodperc törtrésze alatt bekövetkező súlyos sérülések lehetnek a következményei annak, ha a szerszámot gondatlanul kezeli.

4) Az elektromos szerszám használata és kezelése

- a) Ne terhelje túl az elektromos szerszámot. A munkájához mindig az arra megfelelő elektromos szerszámot használja. A megfelelő elektromos szerszámmal jobban és biztonságosabban dolgozhat a megadott teljesítménytartományban.
- b) Ne használjon olyan elektromos szerszámot, amelynek hibás a kapcsolója. Az az elektromos szerszám, amelyet nem lehet be- vagy kikapcsolni, veszélyesnek számít, és meg kell javítani.
- c) Húzza ki a csatlakozódugót a csatlakozóaljzattól, és/vagy vegye ki a kivehető akkumulátort, mielőtt beállításokat végez a készüléken, cserélhető szerszámokat cserél ki vagy felreteszi az elektromos szerszámot. Ezen elővigyázatossági intézkedések megakadályozzák az elektromos szerszám akaratlan elindulását.
- d) A nem használt elektromos szerszámokat gyermekektől távol tartsa. Ne hagyja, hogy az elektromos szerszámot olyan személyek használják, akik nem ismerik azt vagy nem olvasták el a jelen utasításokat. Az elektromos szerszámok veszélyesek, ha tapasztalatlan személyek használják őket.
- e) Gondosan ápolja az elektromos szerszámot és a cserélhető szerszámot. Ellenőrizze, hogy a mozgó alkatrészek kifogástalanul működnek és nem szorulnak-e, illetve nincsenek-e törött vagy sérült alkatrészek, amelyek negatív hatással lennének az elektromos szerszám működésére. Az elektromos szerszám használata előtt javíttassa meg a sérült alkatrészeket. Sok balesetet a rosszul karbantartott elektromos szerszámok okoznak.
- f) Tartsa élesen és tisztán a vágószerszámokat. A gondosan ápolott, éles vágóélekkel rendelkező vágószerszámok kevésbé szorulnak be, és könnyebben vezethetők.

- g) Az elektromos szerszámot, a cserélhető szerszámot, betétszerszámokat stb. a jelen utasításoknak megfelelően használja. Közben vegye figyelembe a munkafeltételeket és a végrehajtandó feladatot is. Az elektromos szerszámoknak a tervezett alkalmazásuktól eltérő használata veszélyes helyzetekhez vezethet.
- h) A fogantyúkat és a megfogási felületeket mindig száraz, tiszta, valamint olajtól és zsírtól mentes állapotban kell tartani. A csúszos fogantyú és megfogási felületek nem teszik lehetővé az elektromos szerszám biztonságos üzemeltetését, illetve hogy megőrizze fölötté az uralmát előre nem látható helyzetekben.

5) Az akkumulátoros szerszám használata és kezelése

- a) Csak a gyártó által ajánlott töltőkészülékekkel töltsse fel az akkumulátorokat. Egy adott akkumulátorhoz készült töltőeszköz tűzveszélyes, ha a megadottaktól eltérő akkumulátorokkal használja azt.
- b) Csak az ajánlott akkumulátorokat használja az elektromos szerszámokhoz. Más akku használata sérülés- és tűzveszéllyel jár.
- c) Ha nem használja akkumulátort, tartsa távol az iratfűző kapcsoktól, érméktől, kulcsoktól, szögektől, csavaroktól és egyéb kis méretű fémtárgyaktól, melyek rövidre zárhatnak az érintkezőit. Az akkumulátor érintkezési között létrejött rövidzárlat égési sérüléseket vagy tüzet okozhat.
- d) Ha helytelenül használják, az akkumulátorból folyadék léphet ki. Kerülje az ezekkel való érintkezést. Ha véletlenül hozzáfér, öblítse le vízzel. Ha a folyadék a szembe jut, azonnal kérjen orvosi segítséget. A szivargó akkumulátorfolyadék bőrirritációt és égési sérüléseket okozhat.
- e) Ne használjon sérült vagy módosított akkumulátort. A sérült vagy módosított akkumulátor kiszámíthatatlanul viselkedhet, és tüzet, robbanást vagy sérülésveszélyt okozhat.
- f) Az akkumulátort ne tegye ki tűznek vagy magas hőmérsékletnek. A tűz vagy a 130 °C feletti hőmérséklet robbanáshoz vezethet.
- g) Kövesse a töltésre vonatkozó utasításokat, és soha ne töltsse az akkumulátort vagy az akkumulátoros szerszámot az üzemeltényi útmutatóban megadott hőmérséklet-tartományon kívül. Ha helytelenül vagy az engedélyezett hőmérséklet-tartományon kívül végzi a feltöltést, azzal tönkretelheti az akkumulátort, és fokozza a tűzveszélyt.

6) Szerviz

- a) Csak képzett szakszeméllyel és csak eredeti pótalkatrészek használatával javíttassa az elektromos szerszámot. Ezáltal biztosítható az elektromos szerszám biztonságának megőrzése.
- b) Sérült akkumulátorokon soha ne végezzen karbantartást. Az akkumulátorok valamennyi karbantartását csak a gyártó, vagy az általa arra felhatalmazott ügyfélszolgálati kirendeltségek végezhetik.

Az összes fűrésze vonatkozó biztonsági utasítások

Fűrészelési folyamat

VESZÉLY

Ne nyúljon a kezével a fűrészelés területére, illetve a fűrészlaphoz. Másik kezét tartsa a kiegészítő markolatot vagy a motorházon. Ha mindkét kezével tartja a fűrészt, akkor a fűrészlappal nem okozhat önnek sérülést.

- a) **Ne nyúljon a munkadarab alá.** A védőburkolat nem nyújt védelmet a munkadarab alatti területen a fűrészlappal szemben.
- b) **Igazítsa a munkadarab vastagságához a vágásmélységet.** A munkadarab alatt egy teljes fogmagasságnál kevesebb legyen látható.
- c) **Soha ne tartsa a kezében vagy a lábán a fűrészelni kívánt munkadarabot. Stabil befogón rögzítse a munkadarabot.** Fontos, hogy jól rögzítse a munkadarabot, hogy ezáltal minimálisra csökkentse a testtel való érintkezés, a fűrészlappal beszorulásának vagy az irányítás elvesztésének veszélyét.
- d) **Ha olyan munkálatokat végez, amelyek során a cserélhető szerszám átvághat rejtett villanyvezetéseket vagy a saját csatlakozóvezetékét, akkor az elektromos szerszámot a szigetelt megfogási felületnél fogja.** A feszültség alatt álló vezetékkel való érintkezés az elektromos szerszám fémből készült alkatrészeit is feszültség alá helyezi, és ez áramütéshez vezet.
- e) **A hosszanti vágásoknál mindig használjon ütközőt vagy egyenes élvezetőt.** Ez javítja a vágás pontosságát, és csökkenti a fűrészlappal beszorulásának lehetőségét.
- f) **Mindig helyes méretű és megfelelő (pl. rombusz alakú vagy kerek) rögzítőfűrattal rendelkező fűrészlapokat használjon.** A fűrész szerelvényeihez nem illő fűrészlappal nem fut koncentrikusan, és elveszítheti fölötté az uralmát.
- g) **Soha ne használjon sérült vagy nem megfelelő fűrészlappal-rögzítő alátéteket vagy csavarokat.** A fűrészlappal-rögzítő alátéteket és csavarokat kifejezetten az Ön fűrészéhez terveztük, hogy optimális teljesítményt és üzembiztonságot nyújtsanak.

Kiegészítő utasítások

- a) Ne használjon kőszőrűkorongokat.
- b) Kizárólag a vágandó anyagnak megfelelő fűrészlappal használjon.
- c) Amennyiben a fűrészlappal faanyagok vagy hasonló anyagok megmunkálására használják, azoknak meg kell felelniük az, EN 847-1 szabványnak.
- d) A fűrészt kizárólag fa, műanyag és könnyű építőanyagok vágására szabad használni.
- e) Kizárólag olyan fűrészlappal használjon, melyek felüntetett fordulatszáma megfelel a termék megadott fordulatszámának, vagy annál magasabb.
- f) Csak a fűrészben olvasható feliratnak megfelelő 165 mm átmérőjű fűrészlappalokat használjon.
- g) Ügyeljen rá, hogy a fűrészfogak ne hevüljenek túl.

- h) Műanyag fűrészeléskor kerülje a műanyag megolvadását.
A megmunkálandó anyagnak megfelelő fűrészlapokat használja. A sérült vagy elhasználdott fűrészlapokat időben cserélje ki.
Ha a fűrészlap túlhevül, állítsa le a gépet! Mielőtt a készüléssel újra megkezdene a munkát, hagyja lehűlni a fűrészlapot.
- i) **Igazítsa a munkadarab vastagságához a vágásmélységet.** A munkadarab alatt egy teljes fogmagasságnál kevesebb legyen látható.
- j) Viseljen porvédő maszkot.
- k) Az üzemeltetés során mindvégig viseljen hallásvédőt és védőszemüveget.

Az összes fűrészre vonatkozó további biztonsági utasítások

Visszacsapódás – oka és a megfelelő biztonsági utasítások

- A visszacsapás a beakadó, beszoruló vagy helytelenül beigazított fűrészlap hirtelen reakciója, aminek következtében az irányíthatatlan fűrész megugrik, és a munkadarabból kiemelkedve a kezelőszemély irányába csapódik.
- Ha a fűrészlap beakad vagy beszorul a záródó fűrészelt hézagba, és elakad, akkor a motor ereje a kezelőszemély irányába visszarúgja a fűrészelt.
- Ha a fűrészlap elfordul a fűrészelt hézagban, vagy hibásan van beigazítva, akkor a fűrészlap hátsó élének fogai beleakadhatnak a fa felületébe, ezáltal a fűrészlap kiugrik a fűrészelt hézagból, a fűrész pedig visszaugrik a kezelőszemély irányába.

A visszacsapás a fűrész nem megfelelő vagy hibás használatának következménye. Ez az alábbiakban leírt elővigyázatossági intézkedésekkel megelőzhető.

- a) **Két kézzel, erősen fogja a fűrészelt, és tartsa karjait olyan helyzetben, hogy képes legyen a visszaütő erők felfogására.** Mindig a fűrészlaphoz képest oldalt álljon, soha ne tartsa testével egy vonalban a fűrészlapot. Visszacsapás esetén a körfűrész visszafelé ugorhat, a kezelőszemély azonban megfelelő intézkedésekkel uralhatja a visszaütő erőket.
- b) **Ha beszorul a fűrészlap, vagy megszakítja a munkát, kapcsolja ki a fűrészelt, és tartsa meg nyugodtan az anyagban egészen addig, míg teljesen le nem áll a fűrészlap.** Soha ne próbálja meg a munkadarabból eltávolítani vagy hátrafelé húzni a fűrészelt, miközben még mozog a fűrészlap, különben visszaüthet a fűrész. Állapítsa meg és szüntesse meg a fűrészlap beszorulásának okát.
- c) **Ha újra el akar indítani egy olyan fűrészelt, amely beszorult a munkadarabba, akkor helyezze a fűrészelt hézag közepére a fűrészlapot, és ellenőrizze, hogy a fűrészfogak nem akadtak-e be a munkadarabba.** Ha beakad a fűrészlap, akkor a fűrész újraindításakor kiugorhat a munkadarabból, vagy visszacsapást okozhat.

- d) **A nagy lapokat támassza alá, hogy ezzel megakadályozza a beszoruló fűrészlap által okozott visszacsapódás kockázatát.** A nagy lapok meghajolhatnak a saját súlyuk miatt. A lemezeket mindkét oldalon alá kell támasztani, a fűrészelt hézag közelében és a széleken egyaránt.
- e) **Ne használjon tompa vagy sérült fűrészlapokat.** A tompa vagy rosszul beigazított fogakkal rendelkező fűrészlapok a keskeny fűrészelt hézag miatt nagyobb kopáshoz, a fűrészlap beszorulásához és visszaütéshez vezetnek.
- f) **Fűrészelés előtt húzza meg a vágásmélység és a vágási szög beállításait.** Ha a fűrészelés közben változnak a beállítások, akkor a fűrészlap beszorulhat, és visszaütésre kerülhet sor.
- g) **Legyen különösen óvatos a falon vagy más nem belátható területen végzett fűrészelés esetén.** A bemerülő fűrészlapot a rejtett tárgyak blokkolhatják a fűrészelés közben, és visszaütést okozhatnak.

Az alsó védőburkolat funkciója

- a) **Minden egyes használat előtt ellenőrizze, hogy kifogástalanul záródik-e az alsó védőburkolat. Ne használja a fűrészelt, ha az alsó védőburkolat nem mozgatható szabadon, vagy nem záródik azonnal.** Soha ne szorítsa be vagy kösse meg az alsó védőburkolatot nyitott helyzetben rögzítve. Ha a fűrész véletlenül a padlóra esik, elgörbülhet az alsó védőburkolat. Nyissa fel a védőburkolatot a visszahúzó karral, és győződjön meg róla, hogy szabadon mozog, és egyetlen vágási szögnel vagy vágásmélységnél sem ér a fűrészlaphoz vagy bármely más alkatrészhez.
- b) **Ellenőrizze az alsó védőburkolat rugójának működését. Ha az alsó védőburkolat és a rugó nem működik kifogástalanul, akkor használata előtt végeztesse el a fűrész karbantartását.** A sérült alkatrészek, ragacsos lerakódások vagy összegyűlt forgácsok késleltetik az alsó védőburkolat működését.
- c) **Az alsó védőburkolatot csak különleges vágások, pl. „bemerülő és szögbevágások” esetén nyissa fel kézzel. Az alsó védőburkolat a visszahúzó karnál fogva nyissa fel, és engedje el, amint a fűrészlap bemerül a munkadarabba.** Az alsó védőburkolatnak az összes többi fűrészelési munkálat során automatikusan kell működnie.
- d) **LNe tegye le úgy a fűrészelt a munkapadra vagy a padlóra, hogy az alsó védőburkolat nem fedi el a fűrészlapot.** A védtelen, utánfutó fűrészlap a vágási iránnyal ellentétesen mozgatja a fűrészelt, és elfűrészeli, ami az útjába kerül. Ilyenkor vegye figyelembe a fűrészlap utánfutási idejét is.

Kiegészítő biztonsági utasítások a fűrészlapok kezeléséhez

- Kerülni kell a fűrészegység a legalsó véghelyzetben való ellenőrzésen elengedését.
- Ne használjon sérült vagy deformálódott fűrészlapokat.
- Ne használjon repedt fűrészlapokat. Ha repedt a fűrészlap, selejtezze ki. A javítása nem megengedett.
- Ne használjon gyorsacélból készített fűrészlapot.
- A fűrész használatba vétele előtt ellenőrizze a fűrészlap állapotát.

- Kizárólag a vágandó anyagnak megfelelő fűrészlapot használjon.
- Csak a gyártó által meghatározott fűrészlapokat használja. Amennyiben a fűrészlapokat faanyagok vagy hasonló anyagok megmunkálására használják, azoknak meg kell felelniük az, EN 847-1 szabványnak.
- Csak olyan fűrészlapokat használjon, amelyek legnagyobb megengedett fordulatszáma meghaladja a fűrész maximális orsó-fordulatszámát, és amelyek alkalmasak a vágandó anyaghoz.
- Ügyeljen a fűrészlap forgásirányára.
- Csak olyan fűrészlapot használjon, mellyel magabiztosan dolgozik.
- Vegye figyelembe a maximális fordulatszámot. Ne lépje túl a fűrészlapon megadott maximális fordulatszámot. Tartsa be a megadott fordulatszám-tartományt, ha fel van tüntetve.
- A befogófelületeket tisztítsa meg a szennyeződések-től, zsírtól, olajtól, víztől.
- Ne használjon laza szűkítőgyűrűket vagy -perselyeket a fűrészlap furatainak szűkítésére.
- Ügyeljen arra, hogy a fűrészlap biztosítására használt rögzített szűkítőgyűrűk átmérője legalább ugyanakkora legyen, mint a fűrészlapé, illetve átmérőjük legalább a vágási átmérő 1/3-a legyen.
- Gondoskodjon arról, hogy a rögzített szűkítőgyűrűk párhuzamosak legyenek egymással.
- Bánjon óvatosan a cserélhető fűrészlapokkal. Legjobb, ha az eredeti csomagolásukban, vagy az erre a célra készült tartóban tárolja őket. Viseljen védőkesztyűt, hogy javítsa a fogása biztonságát, és ezzel is csökkentsen a sérülés veszélyét.
- A munka megkezdése előtt győződjön meg arról, hogy a használni kívánt fűrészlap megfelel a fűrész műszaki követelményeinek, és rendszeren rögzítve van.
- A mellékelt fűrészlapot csak fa fűrészlésére használja, soha ne használja fémek megmunkálásához.
- Kizárólag a fűrészben megadott adatoknak megfelelő átmérőjű fűrészlapot használjon.
- Használjon munkadarab támasztókat, amennyiben azokra a munkadarab stabilitásához szükség van.
- A munkadarab támasztó hosszabbítóit munka közben mindig rögzíteni és használni kell.
- Az elhasználdott asztalbetétet cserélje ki!
- Ügyeljen rá, hogy a fűrészfogak ne hevüljenek túl.
- Műanyag fűrészlelőskor kerülje a műanyag megolvadását.
A megmunkálendő anyagnak megfelelő fűrészlapokat használja. A sérült vagy elhasználdott fűrészlapokat időben cserélje ki.
Ha a fűrészlap túlhevül, állítsa le a gépet! Mielőtt a készülékkel újra megkezdene a munkát, hagyja lehűlni a fűrészlapot.
- Csak olyan fűrészlapokat használjon, melyeken a fel tüntetett fordulatszám megegyezik az elektromos szerszámon megadottal, vagy nagyobb annál.
- Mindig gondoskodjon a fűrész stabilitásáról és rögzítéséről.

5.1 Lézersugárzás



Figyelem! Lézersugárzás
Ne nézzen bele a sugárba

Lézer veszélyességi osztálya: 2

Achtung! - Laserstrahlung
Nicht in den Strahl blicken!

Laser Klasse 2
Laserspezifikation nach EN 60825-1:2014
λ= 650 nm P₀ < 1 mW

A balesetveszély ellen a megfelelő óvintézkedésekkel védje saját magát és környezetét!

- Szemvédő nélkül ne nézzen közvetlenül a lézersugárba.
- Soha ne nézzen közvetlenül a fénysugár útjába.
- Soha ne irányítsa a lézersugarat fényvisszaverő felületre és emberre vagy állatra. A kis teljesítményű lézersugár is károsíthatja a szemet.

⚠ VIGYÁZAT

Ha eltér a az itt megadott eljárásmodoktól, akkor veszélyes sugárzásnak teheti ki magát.

- A lézermodult felnyitni tilos. Ez ugyanis váratlanul sugárzásnak való kitettséghez vezethet.
- Ha hosszabb ideig nem használja a terméket, akkor célszerű kivenni az elemeket.
- A lézert nem szabad más típusúra cserélni.
- A lézert javítást csak a lézer gyártója vagy felhatalmazott képviselő végezhet.

5.2 Biztonsági utasítások az elemek kezeléséhez

- Minden esetben ügyeljen arra, hogy helyes polaritással (+ és –) használja az elemeket, az elemek megadottaknak megfelelően.
- Az elemeket ne zárja rövidre.
- A nem tölthető elemeket ne töltsen.
- Ne merítse le túlságosan az elemet!
- Ne használjon vegyesen régi és új, valamint különböző típusú és gyártmányú elemeket! Mindig teljes készletnyi elemet cseréljen egyszerre.
- A lemerült elemeket haladéktalanul távolítsa el a készülékből, és megfelelően ártalmatlanítsa őket! Ne dobja az elemeket a háztartási hulladékba. A hibás vagy lemerült elemeket a 2006/66/EK irányelv szerint hasznosítsa újra. Az elemeket és/vagy a készüléket adja le valamelyik kijelölt gyűjtőponton. Az ártalmatlanítási lehetőségekről a községi vagy városi önkormányzatnál tájékozódhat.
- Az elemeket ne hevítse!
- Ne hegessen vagy forrasszon közvetlenül az elemen!
- Az elemeket ne szedje szét!
- Az elemeket ne deformálja!
- Az elemeket ne dobja tűzbe!
- Az elemeket gyermekek számára nem hozzáférhető helyen tárolja.

- Ne engedje, hogy gyermek felügyelet nélkül elemet cseréljen!
- Ne tárolja az elemeket tűz, tűzhely, vagy egyéb hőforrás közelében. Ne tegye ki az elemet közvetlen nap-sugárzásnak, meleg időben ne használja vagy tárolja járműben.
- A nem használt elemeket eredeti csomagolásukban tárolja, és tartsa őket távol a fémtárgyaktól. A kicsomagolt elemeket ne keverje össze, és ne ömlessze őket!
Ez rövidzárlatot okozhat az elemben, és ennek anyagi kár, égési sérülés vagy akár tűzveszély lehet a következménye.
- Ha hosszabb ideig nem használja a készüléket, vegye ki belőle az elemeket, kivéve, ha a készülék vészhelyzetben használandó!
- Ha az elemből kifolyt a sav, SOHA ne fogja meg megfelelő védőfelszerelés nélkül. Ha a kilépő folyadék a bőréhez ér, azonnal mossa le az érintett bőrfelületet folyó vízzel. Mindenképp kerülje el, hogy a folyadék a szemébe vagy a szájához érjen. Ilyen esetben azonnal forduljon orvoshoz.
- Az elemek behelyezése előtt tisztítsa meg az elemek és a készülék érintkezőit.

Biztonságos munkavégzés

A szerszámokat csak olyan képzett és tapasztalt személyek használhatják, akik jól ismerik a szerszámok használatát.

- A szerszámon megadott maximális fordulatszámot nem szabad túllépni. Amennyiben meg van adva, be kell tartani a fordulatszám-tartományt.
 - Ha elrepedt a körfűrész lapja, akkor le kell selejtezni (a javítás nem megengedett).
 - Olyan szerszámot, amelyen repedés látható, nem szabad használni.
 - A szerszámokat rendszeresen meg kell tisztítani.
 - A könnyűfém-ötvözetből készült szerszámalkatrészeket, pl. a műgyantás alkatrészeket csak olyan oldószerekkel szabad tisztítani, melyek nem érintik hátrányosan ezeknek az alkatrészeknek a mechanikai jellemzőit.
1. A szerszámokat és szerszámtesteket úgy kell befogni, hogy működtetés közben ne tudjanak elszabadulni.
 2. A kulcs megoldása vagy kalapács segítségével végzett meghúzás nem megengedett.
 3. A befogási felületeket meg kell tisztítani a szennyeződésektől, a zsírtól, az olajtól és a víztől.
 4. A pótalkatrészeknek meg kell felelniük azoknak a követelményeknek, melyeket a gyártó az eredeti alkatrészekhez adott meg.
 5. A körfűrész lapján csak szakember végezhet karbantartási munkálatokat vagy módosítást, pl. olyan személy, aki szakirányú végzettséggel és tapasztalattal rendelkezik, aki ismeri a szerkezeti kialakításra vonatkozó követelményeket, és tisztában van a szükséges és megkövetelt biztonsági fokozatokkal.

Fennmaradó kockázatok

A termék korszerű műszaki színvonalon, az elismert biztonságtechnikai előírások szerint készült. A munkavégzés során azonban ennek ellenére is fellelhetőnek fennmaradó kockázatok.

- Ha nem viseli az előírt hallásvédőt, halláskárosodást szenvedhet.
- A fennmaradó kockázatok minimálisra csökkenthetők azonban a „Biztonsági utasítások”, a „Rendeltetészerű használat” és a kezelési útmutató együttes betartásával.
- Úgy használja a terméket, ahogyan azt a kezelési útmutató javasolja. Ezzel biztosítható, hogy a termék mindig optimális teljesítménnyel működjön.
- Emellett fennállhatnak olyan, nem nyilvánvaló fennmaradó kockázatok is, melyek minden elővigyázatosság ellenére sem szüntethetők meg.

⚠ FIGYELMEZTETÉS

Ez az elektromos szerszám üzem közben elektromágneses mezőt hoz létre. Ez a mező bizonyos körülmények között negatív hatással lehet az aktív vagy passzív orvosi implantátumokra. A komoly és súlyos sérülések kockázatának elkerülése érdekében javasoljuk, hogy az orvosi implantátummal rendelkező személyek az elektromos szerszám használata előtt keressék fel orvosukat és implantátumuk gyártóját.

FIGYELEM

A termék a 20V IXES sorozat része, és kizárólag ennek a sorozatnak az akkumulátoraival üzemeltethető. Az akkumulátorokat kizárólag a sorozat töltőkészülékeivel szabad feltölteni. Emellett vegye figyelembe a gyártó előírásait.

⚠ FIGYELMEZTETÉS

Tartsa be a 20V IXES sorozatú akkumulátor és töltő használati útmutatójában található biztonsági előírásokat, valamint a töltésre és a helyes használatra vonatkozó utasításokat. A töltési folyamat részletes leírása és további információk ebben a külön használati útmutatóban található.

6 Műszaki adatok

Akkumulátoros kézi körfűrész	C-HCS165-X
Motorfeszültség	20 V 
n ₀ üresjáratú fordulatszám	4300 min ⁻¹
Súly (akkumulátor nélkül)	2,7 kg
Max. vágásmélység	
90°-nál	kb. 53 mm
45°-nál	kb. 39 mm
Lézer	
Lézer veszélyességi osztálya	2
Lézer λ hullámhossza	650 mm
Lézer P max. teljesítménye	< 1 mW

Akkumulátor	
Akkumulátor típusa	2xLR44
Fűrészlap	
Méretetek	Ø165 mm x Ø20 mm
Fogvastagág/vágás vastagsága	1,8 mm
Furat mérete	Ø20 mm
Fogak száma	24 fog

A műszaki változtatás jogát fenntartjuk!

Zaj és vibráció

⚠ FIGYELMEZTETÉS	
A zaj súlyos következményekkel járhat az egészségre nézve. Ha a gép zajszintje meghaladja a 85 dB értéket, akkor a közelben tartózkodó személyeknek megfelelő hallásvédőt kell viselniük.	

A zaj és a vibráció értékeinek megállapítása az EN 62841-1 szabvány alapján történt.

Zaj jellemző értékei

L _{PA} hangnyomás	84,1 dB
K _{PA} mérési bizonytalanság	3 dB
L _{WA} hangteljesítményszint	92,1 dB
K _{WA} mérési bizonytalanság	3 dB

Rezgés jellemző értékei

a _h rezgés fa fűrészlesek	
Markolat	4,200 m/s ²
K mérési bizonytalanság	1,5 m/s ²
Kiegészítő markolat	3,768 m/s ²
K mérési bizonytalanság	1,5 m/s ²

A megadott teljes rezgési érték és zajkibocsátási érték mérése szabványos vizsgálati eljárással történt, és az adatok felhasználhatók az elektromos szerszám másik szerszámmal való összevetésére.

A megadott zajkibocsátási érték és teljes rezgési érték a terhelés előzetes becsléséhez is felhasználható.

⚠ FIGYELMEZTETÉS	
A zajkibocsátási értékek és rezgés kibocsátási értékek az elektromos szerszám tényleges használata során eltérhetnek a megadott értékektől az elektromos szerszám alkalmazásának módjától függően, és különösen a megmunkálendő munkadarab jellege szerint.	
Próbálja meg a terheléseket a lehető legalacsonyabban tartani. Példaértékű intézkedés: a munkaidő korlátozása. Eközben az üzemelési ciklus összes részét vegye figyelembe (például azokat az időket, amikor ki van kapcsolva az elektromos szerszám, valamint azokat is, amikor be van ugyan kapcsolva, de terhelés nélkül működik).	

7 Kicsomagolás

⚠ FIGYELMEZTETÉS	
A termék és a csomagolóanyag nem játékszer!	
Ne engedje, hogy a gyermekek a műanyag zacskókkal, fóliákkal és apró részekkel játsszanak! Lenyelés és fulladás veszélye áll fenn!	

- Nyissa ki a csomagolást, és óvatosan vegye ki a terméket.
- Távolítsa el a csomagolóanyagot, valamint a csomagolási/szállítási biztosítékokat (ha vannak).
- Ellenőrizze a szállított elemek hiánytalanságát.
- Ellenőrizze, nem szenvedett-e a termék és a tartozékok szállítási sérüléseket. Az esetleges sérüléseket azonnal jelentse a terméket kiszállító szállítmányozónak. Utólagos reklamációkat nem fogadunk el.
- Lehetőleg a jótállási idő lejártáig őrizze meg a csomagolást.
- A használatba vétel előtt ismerkedjen meg a termékkel a kezelési útmutató alapján.
- Tartozékként, valamint kopó- és pótalkatrészként csak eredeti alkatrészeket használjon. Pótalkatrészeket szakkereskedőjénél vásárolhat.
- Rendelésnél adja meg a cikkszámot, valamint a termék típusát és gyártási évét.

8 Üzembe helyezés előtt

⚠ FIGYELMEZTETÉS	
Sérülésveszély!	
Az elektromos szerszámon végzett bármilyen munka előtt (pl. karbantartás, szerszámcseré stb.), illetve annak szállítása vagy tárolása előtt mindig vegye ki az akkumulátort az elektromos szerszámból. A be-/kikapcsoló gomb véletlen bekapcsolásakor sérülésveszély áll fenn.	

8.1 Fűrészlap felszerelése/cseréje (3. ábra)

⚠ FIGYELMEZTETÉS	
A cserélhető szerszámok élesek lehetnek és használat közben felforrósodhatnak. A cserélhető szerszámok kezelése során mindig viseljen védőkesztyűt.	

⚠ VIGYÁZAT	
A kezét tartsa távol a cserélhető szerszámtól, amikor a termék üzemel.	

FIGYELEM	
A fűrészlap nincs előszerelve!	

1. Állítsa be a vágásmélység skáláját (27) 0 mm-re, és reteszelje a kart (25), lásd: 9.3.

8.1.1 Fűrészlap felszerelése

VIGYÁZAT

A fűrészlapon megjelölt futásiránynak meg kell egyeznie a rögzített védőburkolaton feltüntetett futásiránnyal.

FIGYELMEZTETÉS

Győződjön meg arról, hogy a fűrészlap megfelel a szerzőszám fordulatszámával való használatra.

1. Fordítsa hátra a védőburkolatot (17) a visszahúzó karral (19), és helyezze a fűrészlapot (13) alulról a rögzített védőburkolatba (20) és az orsóra.
2. Helyezze rá a karimát (14) a fűrészlapra (13).
3. Nyomja be az orsóreteszelt (24), és rögzítse a fűrészlapot (13) az alátéttel (15) és az imbuszcsavarral (16). Használja az imbuszkulcsot (26).

8.1.2 Fűrészlap leszerelése

1. Fordítsa hátra a védőburkolatot (17) a visszahúzó karral (19), és állítsa a terméket sík felületre.
2. Nyomja meg és tartsa benyomva az orsó reteszeltjét (24).
3. Oldja ki az imbuszcsavart (16) az alátéttel (15) együtt az imbuszkulccsal (26).
4. Vegye le az imbuszcsavart (16) az alátéttel (15) és a karimával (14) együtt.
5. Emelje fel a terméket, tartsa hátul a védőburkolatot (17), és vegye ki óvatosan a fűrészlapot (13) lefelé a rögzített védőburkolatból (20).

8.2 Akkumulátor (30) behelyezése/ kivétele az akkumulátor felvevőjébe (23) (2. ábra)

Akkumulátor behelyezése

1. Tolja be az akkumulátort (30) az akkumulátor felvevőjébe (23). Az akkumulátor (30) hallhatóan a helyére kattann.

Az akkumulátor kivétele

1. Nyomja meg az akkumulátor (30) kireteszelő gombját (31), és húzza ki az akkumulátor felvevőjéből (23).

8.3 Az elszívó adapter (22) felszerelése (7. ábra)

Megjegyzések:

A porszívó szívótömlőjét adott esetben közvetlenül is lehet az elszívó adapter révén a termékre csatlakoztatni, szűkítő idom nélkül.

Ha olyan anyagot munkál meg, mely egészségre veszélyes port képez, csatlakoztassa a terméket megfelelő, bevizsgált elszívó szerkezetre, mely az M porvédelmi osztályba tartozik.

1. Helyezze fel az elszívó adaptert (22) a forgácskivetőre (21).
2. Biztosítsa az elszívó adaptert (22) egy keresztthornyos csavarral (22b), egy rugós alátéttel (22c) és egy hézagoló alátéttel (22d).

3. Csatlakoztassa az engedélyezett típusú por- és forgácselvező berendezést az elszívó adapterre (22). A por- és forgácselvező berendezés átmérőjétől függően választható szűkítő idom (22a) használata is.

8.4 A párhuzamos ütköző (29) felszerelése (4. ábra)

1. Oldja ki a párhuzamos ütköző felvevőjének (12) szárnyas csavarját (11), és helyezze be a párhuzamos ütközőt (29) a párhuzamos ütköző felvevőjébe (12).
2. Állítsa be a kívánt vágási szélességet a párhuzamos ütközőn (29) található skála (28) és az alaplapon kialakított bemarás (18) révén.
3. Húzza meg a szárnyas csavart (11) a párhuzamos ütköző felvevőjén (12).

8.5 Lézer

Megjegyzés:

A gombelemek „lapkával” vannak biztosítva. Távolítsa el, azaz húzza ki a „lapkát”, mielőtt használatba veszi a terméket.

8.5.1 Gombelemek cseréje (1. ábra)

1. Kapcsolja ki a lézert (7) a 9.4 szakaszban leírtak szerint.
2. Nyissa fel az elemtartó rekesz fedelét (6) az elemtartó rekesz fedelén (6) található csavar leszerelésével.
3. Vegye le az elemtartó rekesz fedelét (6).
4. Távolítsa el a gombelemeket, és helyezzen be két újat.
5. Zárja le az elemtartó rekesz fedelét (6), és szerelje be a csavart.

9 Kezelés

Az akkumulátoros kézi körfűrész túlterhelés elleni védelemmel, orsóreteszeltessel, lézerrel és LED-es munkalámpával rendelkezik.

A kezelőelemek funkciója az alábbi leírásban olvasható.

FIGYELMEZTETÉS

Sérülésveszély!

Az elektromos szerszámon végzett bármilyen munka előtt (pl. karbantartás, szerszámcseré stb.), illetve annak szállítása vagy tárolása előtt mindig vegye ki az akkumulátort az elektromos szerszámból. A be-/kikapcsoló gomb véletlen bekapcsolásakor sérülésveszély áll fenn.

FIGYELEM

Ügyeljen rá, hogy a környezeti hőmérséklet munkavégzés közben ne haladja meg az 50 °C-t és ne süllyedjen -20 °C alá.

FIGYELEM

A termék a 20V IXES sorozat része, és kizárólag ennek a sorozatnak az akkumulátoraival üzemeltethető. Az akkumulátorokat kizárólag a sorozat töltőkészülékével szabad feltölteni. Emellett vegye figyelembe a gyártó előírásait.

9.1 A védőburkolat (17) funkciója (1. ábra)

1. Húzza hátra ütközésig a védőburkolat (17) visszahúzó karját (19).

Megjegyzés:

A védőburkolatnak nem szabad szorulnia, és ha elengedi a visszahúzó kart, automatikusan vissza kell ugrania a kiindulási helyzetébe.

Megjegyzés:

Ha hibásan működik, ne helyezze üzembe a terméket, és forduljon szervizközpontunk munkatársaihoz.

9.2 A vágási szög beállítása (5. ábra)

Megjegyzés:

Tartsa erősen a terméket mindkét kezével üzemelés közben, hogy jobban tudja uralni a terméket.

A vágási szög a vágási szög skáláján (9) állítható be.

1. Oldja ki a vágási szög előzetes beállítására szolgáló szárnyas csavart (10).
2. Állítsa be a kívánt szöveget a vágási szög skáláján (9).
3. Ismét húzza meg a szárnyas csavart (10).

9.3 A vágásmélység beállítása (6. ábra)

Megjegyzés:

A tiszta vágás kialakításához olyan vágásmélységet válasszon, amely kb. 3 mm-rel meghaladja az anyag vastagságát.

1. Oldja ki a kart (25).
2. Állítsa be a kívánt vágásmélységet a vágásmélység skáláján (27).
3. Húzza meg újra a kart (25).

9.4 A lézer (7) be-/kikapcsolása (1. ábra)

Bekapcsolás

1. A lézer (7) bekapcsolásához tolja a be-/kikapcsoló gombot (5) az „I” állásba.

Kikapcsolás

1. Kikapcsoláshoz tolja a be-/kikapcsolót (5) „0” állásba.

9.5 Be-/kikapcsoló (2) (1. ábra)

FIGYELEM
Használat előtt ellenőrizze a használt szerszámot, hogy minden rögzítőelem helyesen van-e rögzítve.

Bekapcsolás

1. Tolja el a bekapcsoló reteszt (3) a markolaton (1) jobbra vagy balra.
2. A termék bekapcsolásához nyomja meg a be-/kikapcsolót (2).

Megjegyzés:

Miután a termék beindult, ismét elengedheti a bekapcsoló reteszt.

Kikapcsolás

1. Kikapcsoláshoz engedje el a be-/kikapcsoló gombot (2).
Ha a bekapcsoló retesz (3) középpállásban áll, a termék biztosítva van bekapcsolás ellen.

9.5.1 LED-es munkalámpa (8) (1. ábra)

Ez a termék egy LED munkalámpával van felszerelve a közvetlen munkaterület megvilágításához és rosszul megvilágított környezetekben a láthatóság javítása érdekében.

⚠ VIGYÁZAT
Ne nézzen közvetlenül a LED munkalámpába vagy a fényforrásba.

1. A LED munkalámpa (8) automatikusan világítani kezd, amint a terméket bekapcsolják.

9.6 Kikapcsolás túlterhelés esetén

A motor túlterhelés esetén magától lekapcsol. Ha lehűlt (ennek időtartama változó), a motor ismét bekapcsolható.

9.7 Derékszögű fűrészelés (1. ábra)

1. Tartsa a terméket mindkét kezével, az egyik keze legyen a markolaton (1), a másik pedig a kiegészítő markolaton (4).
2. Kapcsolja be a terméket a 9.5 szakaszban leírtak szerint.
3. Helyezze a terméket az alaplap (18) elülső részével a munkadarabra.
4. Csekély nyomást kifejtve, előrefelé fűrészeljen – soha ne hátrafelé.

9.8 Gervágás 45°-ig, (1. ábra)

1. Állítsa be a kívánt vágási szöveget a 9.2 szakaszban leírtak szerint.
2. Tartsa a terméket mindkét kezével, az egyik keze legyen a markolaton (1), a másik pedig a kiegészítő markolaton (4).
3. Kapcsolja be a terméket a 9.5 szakaszban leírtak szerint.
4. Helyezze a terméket az alaplap (18) elülső részével a munkadarabra.
5. Csekély nyomást kifejtve, előrefelé fűrészeljen – soha ne hátrafelé.

Megjegyzés:

Ha a vágás közben a fűrész eltolódik oldalirányban, az a fűrészlap beszorulását okozhatja, és ezzel visszacsapáshoz vezethet.

10 Tisztítás és karbantartás

FIGYELMEZTETÉS

Azokat a javítási és karbantartási munkálatokat, melyeket a jelen kezelési útmutató nem ismertet, végeztesse el szakműhelyben. Csak eredeti pótalkatrészeket használjon.

Balesetveszély áll fenn! A karbantartási és tisztítási munkákat alapszabály szerint kivett akkumulátorral hajtsa végre. Sérülésveszély áll fenn! Karbantartási és tisztítási munkálatok előtt mindig hagyja lehűlni a terméket. A motor elemei forrók. Sérülésveszély és égési sérülések veszélye áll fenn!

A termék váratlanul beindulhat, ami sérülést okozhat.

- Vegye ki az akkumulátort.
- Hagyja kihűlni a terméket.
- Távolítsa el a cserélhető szerszámot.

10.1 Tisztítás

1. A védőberendezéseket, levegőnyílásokat és a motorházat tartsa portól és szennyeződéstől mentesen, amennyire csak lehetséges. Dörzsölje le a terméket tiszta ronggyal, vagy fúvassa ki alacsony nyomású sűrített levegővel. Azt javasoljuk, hogy a terméket minden használat után rögtön tisztítsa meg.
2. A szellőzőnyílásoknak mindig szabadon átjárhatónak kell lenniük.
3. Ne használjon tisztító- vagy oldószereket; ezek kikezdehetik a termék műanyag alkatrészeit. Ügyeljen arra, hogy ne juthasson víz a termék belsejébe.
4. A terméket mindig tartsa tisztán, szárazon, olajtól és kenőzsírtól mentesen. Minden egyes használat után, illetve tárolás előtt távolítsa el róla a port.
5. Szükség esetén tisztítsa meg a fűrészlap tartóját ecsettel vagy sűrített levegővel történő kifúvatással.
6. Száraz kendővel törölje le a szennyeződést a lencséről. Gondosan ügyeljen arra, hogy meg ne karcolja a LED-et, különben csökken a fényereje.

10.2 Karbantartás

1. Minden használat előtt ellenőrizze a fűrészlapot a nyilvánvaló hibák tekintetében, és cserélje ki a tompa, elgörgült vagy más módon sérült fűrészlapot.

11 Tárolás

A tárolás előkészítése

1. Távolítsa el az akkumulátort.
2. Tisztítsa meg a terméket, és vizsgálja meg, hogy nem sérült-e.

A terméket és annak tartozékait sötét, száraz és fagymentes, valamint gyermekek számára hozzáférhetetlen helyen tárolja.

Az optimális tárolási hőmérséklet 5 °C és 30 °C között van.

A terméket az eredeti csomagolásban tárolja. Letakarással védje a terméket a portól és a nedvességtől. A kezelési útmutatót a termék mellett tárolja.

12 Javítás és pótalkatrészek rendelése

Vegye figyelembe, hogy ennél a termékénél a következő alkatrészek használati vagy természetes kopásnak kitett elemek, illetve a következő alkatrészekre használati anyagokként van szükség.

FIGYELEM

A termékfelelősségről szóló törvény szerint nem felelünk azokért a károkért, amelyek szakszerűtlen javítás vagy nem eredeti pótalkatrészek használata miatt keletkeznek.

Bízzon meg egy vevőszolgálatot vagy egy illetékes szakembert. Ez vonatkozik a tartozékokra is.

Pótalkatrészeket és tartozékokat szervizközpontunktól vásárolhat. Ehhez szkenelje be a címlapon található QR-kódot.

12.1 Pótalkatrész rendelése

Pótalkatrész rendelése esetén a következő adatokat kell megadni:

- Típusmegnevezés
- Cikkszám
- A típustáblája adatai

Pótalkatrészek / Tartozékok

Akkumulátor SBP2.0 Cikksz.:	7909201708
Akkumulátor SBP4.0 Cikksz.:	7909201709
Töltőkészülék SBC2.4A Cikksz.:	7909201710
Töltőkészülék SBC4.5A Cikksz.:	7909201711
Töltőkészülék SDBC2.4A Cikksz.:	7909201712
Töltőkészülék SDBC4.5A Cikksz.:	7909201713
StarterKit SBSK2.0 Cikkszám:	7909201720
StarterKit SBSK4.0 Cikkszám:	7909201721

13 Ártalmatlanítás és újrahasznosítás

A csomagolásra vonatkozó megjegyzések



A csomagolóanyagok újrahasznosíthatók. Kérjük, ártalmatlanítsa a csomagolásokat környezetbarát módon.

Megjegyzések az elektromos és elektronikai berendezések ártalmatlanításáról (törvényi rendelkezések)



A leselejtezett elektromos és elektronikai berendezések nem minősülnek kommunális hulladéknak, hanem szelektíven gyűjtendő, illetve le kell adni őket ártalmatlanításra!

- A leselejtezett akkumulátorokat és elemeket, melyek nincsenek rögzített módon telepítve a készülékbe, leadás előtt roncsolásmentesen el kell távolítani! Ezek ártalmatlanítását az akkumulátorok hulladékkezelésére vonatkozó törvény szabályozza.
- Az elektromos és elektronikai berendezések tulajdonosát, illetve használoját törvény kötelezi a berendezések leadására az élettartamuk lejártával.

- A végfelhasználó saját maga viseli a felelősséget adatainak törléséért az ártalmatlanítandó készülékről!
- Az áthúzott kuka ikonja arra utal, hogy a leselejtezett elektromos és elektronikai berendezések nem minősülnek kommunális hulladéknak, és külön kell őket ártalmatlanítani.
- A leselejtezett elektromos és elektronikai berendezéseket az alábbi átvételehelyeken lehet díjmentesen leadni újrahasznosításra:
 - Önkormányzati hulladékszigetek és gyűjtőhelyek (kerületi, illetve települési hulladékudvarok)
 - Az elektronikai berendezés vásárlásának helyszínén (telephellyel rendelkező vagy online forgalmazó), amennyiben a kereskedő kötelezhető a visszavételre, vagy önkéntesen vállalja azt.
 - Készülékfajtanként legfeljebb három darab, 25 cm-t élhosszúságot meghaladó leselejtezett berendezést anélkül lehet térítésmentesen visszavinni a gyártónak, hogy előtte új készüléket vásárolt volna nála, illetve ugyanígy leadhatja őket az Ön közelében található illetékes gyűjtőhelyen is.
 - A gyártók és forgalmazók további, kiegészítő visszavételi rendelkezéseiről az adott szolgáltató ügyfélszolgálatán tájékozódhat.
- Ha magánháztartásába kiszállítással rendelt új elektronikai berendezést a gyártótól, akkor végfelhasználóként a gyártótól kérheti a régi berendezés díjtalan elszállítását. Ennek érdekében vegye fel a kapcsolatot a gyártó ügyfélszolgálatával.
- A fentebb közölték csak azokra a berendezésekre vonatkoznak, melyeket az Európai Unióban telepítettek és értékesítettek, és így a 2012/19/EU európai irányelv hatálya alá tartoznak. Az Európai Unión kívüli országban a fentiekől eltérő rendelkezések vonatkozhatnak a leselejtezett elektromos és elektronikai berendezések ártalmatlanítására.

Tudnivalók a lítium-ion akkumulátorokkal kapcsolatban

 **Az akkumulátort ártalmatlanítás előtt ki kell szelni a készülékből!**

- Ne dobja az akkumulátort a háztartási hulladékba, tűzbe (robbanásveszély) vagy vízbe. A sérült akkumulátorok kárt tehetnek a környezetben és az egészségében, ha mérgező gőzök vagy folyadékok távoznak belőlük.
- A hibás vagy lemerült akkumulátorokat a 2006/66/EK irányelv szerint hasznosítsa újra.
- A készüléket és a töltőkészüléket egy hulladékkezelőben kell leadni. A felhasznált műanyag és fém részek szelektíven gyűjthetők össze és így újrahasznosíthatók.
- Az akkumulátorokat lemerült állapotban kell ártalmatlanítani. Javasoljuk a pólusokat a rövidzárlat megakadályozása érdekében ragasztószalaggal lefedni. Ne nyissa fel az akkumulátort.
- Az akkumulátorokat a hatályos helyi előírásoknak megfelelően kell ártalmatlanítani. Az akkumulátort adja le megfelelő gyűjtőhelyen, ahol környezetkímélő módon újrahasznosításra kerül. Az ezzel kapcsolatos kérdéseivel forduljon a helyi szemétszállítóhoz.

Az akkumulátorok ártalmatlanítására vonatkozó megjegyzések (törvényi rendelkezések)



A leselejtezett akkumulátorok és elemek nem minősülnek kommunális hulladéknak, hanem szelektíven gyűjtendőek, illetve le kell adni őket ártalmatlanításra!

- Az akkumulátorok és elemek elektromos készülékből való biztonságos kiszérésére vonatkozó tudnivalóért, illetve a típusukkal és vegyi összetételükkel kapcsolatos információkért forduljon a készülék kezelési és szerelési útmutatójában foglalt részletes ismertetőhöz.
- Az akkumulátorok és elemek tulajdonosát, illetve használatját törvény kötelezi a leadásukra az élettartamuk lejártával. A visszaadási lehetőség a háztartásban szokványos mennyiségre korlátozódik.
- A leselejtezett akkumulátorok és elemek káros anyagokat és nehézfémeket tartalmazhatnak, melyek károsak lehetnek a környezetre és az egészségre. A leselejtezett akkumulátorok és elemek újrahasznosítása és a bennük található nyersanyagok felhasználása jelentősen hozzájárul ezek védelméhez.
- Az áthúzott kuka ikonja arra utal, hogy az akkumulátorok és elemek nem minősülnek kommunális hulladéknak, és külön kell őket ártalmatlanítani.
- Ha az áthúzott kuka ikonja alatt megtalálható a Hg, Cd vagy Pb felirat is, akkor ezek az alábbiakra vonatkoznak:
 - Hg: az akkumulátor több mint 0,0005% higanyt tartalmaz
 - Cd: az akkumulátor több mint 0,002% kadmiumot tartalmaz
 - Pb: az akkumulátor több mint 0,004 % ólmot tartalmaz
- Az akkumulátorokat és elemeket az alábbi átvételehelyeken lehet díjmentesen leadni újrahasznosításra:
 - Önkormányzati hulladékszigetek és gyűjtőhelyek (kerületi, illetve települési hulladékudvarok)
 - Az akkumulátorok és elemek értékesítési helyén
 - A készülékek leselejtezett akkumulátorainak országos visszavételi rendszerének átvételi pontjai
 - A gyártó kijelölt átvételi pontja (ha nem tagja az országos visszavételi hálózatnak)
- A fentebb közölték csak azokra az akkumulátorokra és elemekre, melyeket az Európai Unióban értékesítettek, és így a 2006/66/EK európai irányelv hatálya alá tartoznak. Az Európai Unión kívüli országban a fentiekől eltérő rendelkezések vonatkozhatnak a leselejtezett akkumulátorok és elemek ártalmatlanítására.

14 Hibaelhárítás

Üzemzavar	Lehetséges ok	Megoldás
A termék nem lehet beindítani.	Túl gyenge az akkumulátor teljesítménye. Az akkumulátor nincs megfelelően behelyezve.	Töltse fel az akkumulátort. Tolja be az akkumulátort az akkumulátor felvívójébe. Az akkumulátor hallhatóan a helyére kattan.
A fűrésznym durva vagy hullámos	A fűrészlap tompa, a fog alakja nem megfelelő az anyagvastagsághoz	Élezze után a fűrészlapot vagy helyezzen be megfelelő fűrészlapot
A munkadarab felpeked vagy szilánkosra török	Túl nagy a vágás során alkalmazott nyomás, vagy a fűrészlap nem felel meg az adott alkalmazáshoz	Helyezzen be megfelelő fűrészlapot

15 Jótállási feltételek - Scheppach 20V IXES sorozat

Felülvizsgálat dátuma: 2023. 07. 11.

Tisztelt Ügyfelünk!

Termékeinket szigorú minőségellenőrzésnek vetjük alá. Ha valamelyik termékünk esetleg mégsem működne kifogástalanul, azt őszintén sajnáljuk, és egyúttal kérjük, forduljon szervizszolgálatunkhoz az alább megadott címek egyikén. Munkatársaink szívesen állnak rendelkezésére telefonon is, szervizvonalunkon keresztül. Az alább megadott tudnivalók abban segítenek, hogy a káresetet problémák nélkül tudjuk feldolgozni és kezelni.

A jótállási igények érvényesítésére az alábbiak vonatkoznak:

- A jelen jótállási feltételek** szabályozzák azokat a kiegészítőleg vállalt gyártói jótállási szolgáltatásokat, melyeket cégünk vevőivel szemben (a végfelhasználó magán személyekkel szemben) új termékeire vállal. A törvényben meghatározott jótállási igényeket ez a jótállás nem érinti. Ezek teljesítéséért az a forgalmazó felelős, aki az adott terméket értékesítette.
- A jótállási szolgáltatás** kizárólag az Ön által megvásárolt új termék olyan hiányosságaira terjed ki, melyek anyaghibára vagy gyártási hibára vezethetők vissza, és a szolgáltatás - cégünk döntésétől függően - az ilyen jellegű hibák díjtalan kijavítására vagy a termék cseréjére korlátozódik (ami adott esetben az utódmodellre való cserét is jelenhet). A lecserélt termékek vagy alkatrészek cégünk tulajdonába kerülnek. Kérjük, vegye figyelembe, hogy termékeinket rendeltetésük szerint nem kikapari, kéziipari vagy hivatásszerű használatra tervezték. Ebből következően nem számít jótállási esetnek, ha a terméket a jótállási idő alatt kikapari, kéziipari vagy hivatásszerű használatba vették, vagy ezzel egyenértékű igénybevételnek tették ki.

3. Jótállási szolgáltatásaink alól kivételt képeznek az alábbiak:

- A termék olyan károsodásai, melyek a szerelési útmutató figyelmen kívül hagyása, a nem szakszerű telepítés, a kezelési útmutató figyelmen kívül hagyása (pl. helytelen hálózati feszültségre vagy áramfajtára való csatlakoztatás), illetve a karbantartási utasítások és biztonsági rendelkezések be nem tartása vagy a termék nem megfelelő környezeti feltételek mellett végzett üzemeltetése, valamint az ápolás és a karbantartás elmulasztása miatt következtek be.

- A termék olyan károsodásai, melyek rendellenes vagy szakszerűtlen alkalmazás miatt (pl. a termék túlterhelése, vagy nem engedélyezett szerszámok, ill. tartozékok használata), a termékbe behatoló idegen anyag (pl. homok, kavics vagy por), szállítási sérülések, erőszak alkalmazása vagy külső behatás (pl. leesés okozta károk) folytán következtek be.

- A termék vagy a termék alkatrészeinek olyan károsodásai, melyek rendeltetészerű, szokványos (üzemserű) vagy egyéb természetes kopásra vezethetők vissza, valamint a kopóalkatrészek károsodása és/vagy elhasználódása.

- A termék olyan hiányosságai, melyek nem eredeti tartozékok, kiegészítők vagy pótalkatrészek használata miatt, illetve a nem rendeltetészerű használat miatt következtek be.

- Azok a termékek, melyeken módosítást vagy változtatást hajtottak végre.

- Az előírt kiviteli jellemzőktől való csekély eltérések, melyek elhanyagolhatónak tekinthetők a termék értékére és használhatóságára nézve.

- Azok a termékek, melyeken önkényes javítást végeztek, vagy arra nem jogosult harmadik fél végzett javításokat.

- Ha a terméken elhelyezett jelölés, illetve a termék azonosító információk (a gépen elhelyezett matrica) hiányzik, vagy olvashatatlan.

- Azok a termékek, melyek erősen szennyezettek, és ezért a szerviszemélyzet elutasítja a befogadásukat.

- A kártérítési igények és a következményes károkat érintő igények általánosan ki vannak zárva a jótállási szolgáltatások köréből.

- A jótállási idő** rendszerint **5 évre** (az elemekre / akkumulátorokra 12 hónapra) terjed ki, és a termék vásárlási dátumával kezdődik. Az eredeti, vásárlást igazoló nyugta dátuma a mérvadó. A jótállási igény érvényesítését mindig haladéktalanul a tudomásra jutást követően kell kezdeményezni. A jótállási igények érvényesítése a jótállási idő lejártá után ki van zárva. A termék javítása vagy cseréje sem a jótállási idő meghosszabbodásával, sem pedig új garanciaidő indulásával nem jár a termékre nézve a szolgáltatás igénybevétele folytán, vagy az esetlegesen beépített cserealkatrészekre nézve. Ez szintén érvényes a helyben végzett szervizszolgáltatásokra is. Az érintett terméket megtisztított állapotban, a vásárlást igazoló nyugta másolatával együtt - amely tartalmazza a vásárlás dá-

- tumát és a termék megnevezését - kell benyújtani, illetve beküldeni az ügyfélszolgálati iroda munkatársainak. Ha a terméket hiányosan, nem a szállított elemek teljes körével együtt küldik be, a hiányzó tartozékokat értékarányosan felszámítjuk / levonjuk, amennyiben a termék cseréjére vagy visszatérítésre kerül sor. A részlegesen vagy teljesen szétszerelt termékeket cégünk nem tudja jótállási esetként befogadni. Ha a reklamáció jogosulatlanul bizonyul, vagy lejárt a jótállási idő, akkor általánosságban a vásárló viseli a szállítási költségeket és ő felel a szállításból eredő kockázatokért. **Kérjük a jótállási esetet jelentse be előre a szervizállomáson (lásd alább).** Rendszerint arról születik megállapodás, hogy a meghibásodott terméket az üzemzavar rövid leírását mellékelve szervezett visszaküldéssel - vagy a jótállási időtartamon kívül - kellő postaköltség megfizetése mellett a csomagolási és szállítási iránylevelnek megfelelően az alább megadott szervizcímre kell beküldeni. **Kérjük, vegye figyelembe, hogy a terméknek (típustól függően) visszaküldéskor biztonsági okokból mentesnek kell lennie mindenfajta üzemi anyagtól.** A szervizközpontunkba beküldött terméket úgy kell becsomagolni, hogy a reklamációval érintett termékben a szállítási úton ne eshessen kár. A javítás / csere megtörténtét követően munkatársaink díjtalanul visszaküldik Önnek a terméket. Ha a termék nem javítható vagy nem cserélhető, akkor cégünk szabad belátása szerinti pénzüsszeget térít vissza, legfeljebb a vételár mértékében, melyből levonásra kerül az elhasználatásnak és kopásnak megfelelően tekinthető részösszeg. A jelen jótállási feltételek csak az első magánvásárló számára érvényesek, más számára nem engedélyezhetők és másra át nem ruházhatók.
5. **A jótállási idő meghosszabbítása 10 évre:** A Scheppach cég kiegészítőleg további 5 évvel meghosszabbított jótállást kínál a Scheppach 20V sorozat termékeire. Ezáltal a termékekre vállalt jótállási időtartam összesen 10 évre növekszik. A fentiek alól kivételt képeznek az elemek / akkumulátorok, a töltőkészülékek és a tartozékok. A jótállás meghosszabbítását úgy veheti igénybe, hogy a megadott kategóriába tartozó Scheppach-termékét legkésőbb a vásárlás dátumát követő 30 nappal online regisztrálja a következő címen: <https://garantie.scheppach.com>. Miután elvégezte az online regisztrációt, visszaigazolást kap az adott termékre vonatkozó jótállás meghosszabbításáról.
6. Jótállási igénye **érvényesítéséhez kérjük, vegye fel a kapcsolatot szervizközpontunk** munkatársaival. **Kérjük, lehetőleg használja az internetes oldalunkon megtalálható űrlapot:** <https://www.scheppach.com/de/service>
Kérjük, ne küldjön be cégünknek terméket anélkül, hogy előzetesen kapcsolatba lépett volna szervizközpontunkkal, és bejelentette volna szándékát.
A jelen garanciális vállalások igénybe vételének kötelező érvényű feltétele, hogy először felvegye a kapcsolatot szervizközpontunkkal. A jótállási igényeket a jótállási idő lejártá előtt, a hiba vagy hiányosság megállapítását követő 14 napon belül kell érvényesíteni. Ehhez szükség van a vásárlást igazoló eredeti nyugtára, illetve adott esetben a termékre vonatkozó jótállási idő meghosszabbításának visszaigazolására.

7. **Feldolgozási idő** - Cégünk a reklamációs küldeményeket rendszerint a szervizközpontba való beérkezést követő 14 napon belül elintézi. Ha cégünk kivétel esetében túllépné a fentebb megjelölt feldolgozási időt, arról munkatársaink időben értesítik.
8. **A kopóalkatrészek általánosságban ki vannak zárva a jótállás köréből!** - Kopóalkatrészek a következők: a) tartozékként mellékelte felszerelt vagy beépített elemek / akkumulátorok, valamint b) az adott típustól függően valamennyi kopóalkatrész (egyebek mellett a szíjak, fűrészlapok, betétszerszámok, kőszűrőkorongok, szűrők, szénkefék, stb., lásd a kezelési útmutatóban). A jótállási szolgáltatásból ki vannak zárva azok az elemek és akkumulátorok, melyek mély károsulást szenvedtek, vagy sérült a házuk, illetve a pólusaik.
9. **Előzetes költségbecslés** - Azokat a termékeket, melyekre nem terjed ki a jótállás, vagy amelyekre már nem érvényes a jótállás, költségek felszámítása ellenében javítjuk. Igény esetén a meghibásodott terméket beküldheti szervizközpontunknak előzetes költségbecslésre, és szükség esetén írásban (postai úton, e-mailben) kezdeményezheti a javítást szervizközpontunknál. A javítást kezdeményező engedély hiján munkatársaink nem végeznek további feldolgozást.
10. A főntebb felsoroltaktól eltérő, **egyéb igények** nem érvényesíthetők cégünkkel szemben.

A jótállási feltételek mindig csak a reklamáció időpontjában érvényes változatban érvényesek, és internetes oldalunkon (www.scheppach.com) tekinthetők meg. Fordításoknál mindig a német szövegváltozat mérvadó.

Scheppach GmbH · Günzburger Str. 69 · 89335 Ichenhausen (Németország)

Telefon: +800 4002 4002 · e-mail: customerservice.HU@scheppach.com · internet: <https://www.scheppach.com>

A jelen jótállási feltételek előzetes értesítés nélküli módosítását mindenkor fenntartjuk.

16 EU megfelelési nyilatkozat

Az eredeti megfelelési nyilatkozat fordítása

Gyártó:

Scheppach GmbH
Günzburger Straße 69
D-89335 Ichenhausen

Saját kizárólagos felelősségünkre kijelentjük, hogy az itt ismertetett termék megfelel az érvényes irányelveknek és szabványoknak.

Márka: **SCHEPPACH**
Termék **AKKUMULÁTOROS KÉZI**
megnevezése: **KÖRFÚRÉSZ**
C-HCS165-X
Cikksz. **5901815900**

EU-irányelvek:

2014/30/EU, 2006/42/EK, 2011/65/EU*

* A nyilatkozat fent megnevezett tárgya teljesíti az Európai Parlament és Tanács 2011. június 8-i, egyes veszélyes anyagok elektromos és elektronikus berendezésekben való alkalmazásának korlátozásáról szóló 2011/65/EU irányelvnek előírásait.

Alkalmazott szabványok:

EN 62841-1:2015/A11:2022; EN 62841-2-5:2014;

EN IEC 55014-1:2021; EN IEC 55014-2:2021

A dokumentáció felelőse:

Dawid Hudzik
Günzburger Str. 69
D-89335 Ichenhausen
Ichenhausen, 05.02.2024



Simon Schünk

Division Manager Product Center



Andreas Pecher







Head of Project Management



Spis treści

1	Spis treści.....	145
2	Wprowadzenie	145
3	Opis produktu (rys. 1).....	145
4	Zakres dostawy (rys. 1).....	146
5	Użytkowanie zgodne z przeznaczeniem	146
6	Wskazówki dotyczące bezpieczeństwa	146
7	Dane techniczne	152
8	Rozpakowanie.....	152
9	Przed uruchomieniem	152
10	Obsługa.....	153
11	Czyszczenie i konserwacja	155
12	Przechowywanie	155
13	Naprawa i zamawianie części zamiennych.....	155
14	Utylizacja i ponowne wykorzystanie.....	155
15	Pomoc dotycząca usterek.....	157
16	Warunki gwarancji - seria Scheppach 20V IXES	157
17	Deklaracja zgodności UE	158
18	Rysunek eksplozji	294

Objaśnienie symboli na produkcie

Zastosowanie symboli w niniejszym podręczniku ma za zadanie zwrócić uwagę na możliwe ryzyka. Symbole bezpieczeństwa i ich objaśnienia muszą być dokładnie zrozumiane. Same ostrzeżenia nie powodują usunięcia ryzyka i nie mogą zastąpić prawidłowych środków ochrony przed wypadkami.

	Uwaga! Nieprzestrzeganie znaków bezpieczeństwa i wskazówek ostrzegawczych naniесionych na produkt, jak również nieprzestrzeganie wskazówek ostrzegawczych i instrukcji obsługi może prowadzić do ciężkich obrażeń ciała, a nawet śmierci.
	Przed uruchomieniem należy przeczytać niniejszą instrukcję obsługi i przestrzegać wskazówek dotyczących bezpieczeństwa!
	Stosować okulary ochronne.
	Nosić nauszники ochronne.
	W przypadku emisji pyłu nosić maskę chroniącą drogi oddechowe!
	Nosić rękawice ochronne!
	Uwaga! Niebezpieczeństwo odniesienia obrażeń! Nie sięgać do poruszającej się tarczy!

	Akumulator litowo-jonowy
	Uwaga! Promieniowanie laserowe (Rys. 1).
	Produkt jest zgodny z obowiązującymi europejskimi dyrektywami.

1 Wprowadzenie

Producent:

Scheppach GmbH
Günzburger Straße 69
D-89335 Ichenhausen

Szanowny Kliencie

Życzymy dużo satysfakcji i powodzenia podczas pracy z nowym produktem.

Wskazówka:

Zgodnie z obowiązującą ustawą o odpowiedzialności cywilnej za produkt, producent nie odpowiada za szkody powstałe przy tym produkcie lub przez ten produkt w przypadku:

- Nieprawidłowej obróbki
- Nieprzestrzeganie instrukcji obsługi
- Napraw przeprowadzanych przez osoby trzecie, nie-autoryzowanych specjalistów
- montażu i wymiany na nieoryginalne części zamienne
- zastosowania niezgodnego z przeznaczeniem

Przestrzegać:

Instrukcja eksploatacji jest częścią niniejszego produktu.

Zawiera ona ważne wskazówki dotyczące bezpiecznej, fachowej i ekonomicznej pracy z niniejszym produktem, sposobu unikania zagrożeń, oszczędności kosztów napraw, redukcji czasów przestoju i zwiększenia niezawodności i żywotności produktu. Oprócz przepisów bezpieczeństwa zawartych w niniejszej instrukcji eksploatacji należy bezwzględnie przestrzegać przepisów obowiązujących w danym kraju, które dotyczą eksploatacji produktu.

Przed użyciem produktu zapoznać się ze wszystkimi wskazówkami dotyczącymi obsługi i bezpieczeństwa. Eksploatować produkt tylko zgodnie z opisem i dla podanych obszarów zastosowania. Instrukcję eksploatacji należy przechowywać w bezpiecznym miejscu, a w przypadku przekazywania produktu osobom trzecim należy przekazać wszystkie dokumenty.

2 Opis produktu (rys. 1)

1. Rękojeść
2. Włącznik/wyłącznik
3. Blokada włączania
4. Uchwyt dodatkowy
5. Włącznik/wyłącznik (laser)
6. Pokrywa komory baterii
7. Laser
8. Lampka robocza LED
9. Skala kąta cięcia
10. Przednia śruba skrzydełkowa
11. Śruba skrzydełkowa (ogranicznik równoległy)
12. Uchwyt ogranicznika równoległego

13. Tarcza tnąca
14. Kołnierz
15. Podkładka
16. Śruba z łbem walcowym o gnieździe sześciokątnym
17. Pokrywa ochronna
18. Płyta podstawowa
19. Dźwignia odciągająca (pokrywa ochronna)
20. Stała pokrywa ochronna
21. Wyrzut wiórów
22. Adapter do odsysania
- 22a. Kształtka redukcyjna
- 22b. Wkręt z rowkiem krzyżowym
- 22c. Pierścień sprężysty
- 22d. Podkładka
23. Uchwyt akumulatora
24. Blokada wrzeczona
25. Dźwignia
26. Klucz imbusowy
27. Podziałka głębokości cięcia
28. Skala (ogranicznik równoległy)
29. Ogranicznik równoległy
30. Akumulator*
31. Przycisk odblokowania (akumulatora)

* = nie wchodzi w zakres dostawy!

3 Zakres dostawy (rys. 1)

Poz.	Liczba	Oznaczenie
13.	1 x	Tarcza tnąca
22.	1 x	Adapter do odsysania
22a.	1 x	Kształtka redukcyjna
22b.	1 x	Wkręt z rowkiem krzyżowym
22c.	1 x	Pierścień sprężysty
22d.	1 x	Podkładka
26.	1 x	Klucz imbusowy
28.	1 x	Ogranicznik równoległy
	1 x	Akumulatorowa ręczna pilarka tarczowa
	1 x	Instrukcja obsługi

4 Użytkowanie zgodne z przeznaczeniem

Akumulatorowa ręczna pilarka tarczowa z dołączanym laserem jest przeznaczona do cięcia drewna, tworzywa sztucznego lub lekkich materiałów budowlanych (np. płyty gipsowe). Piłowanie metalu jest niedopuszczalne.

Produktu wolno użytkować wyłącznie zgodnie z jego przeznaczeniem. Każde inne użycie wykraczające poza to jest niezgodne z przeznaczeniem. Za wynikające z tego szkody i obrażenia wszelkiego rodzaju odpowiada użytkownik/operator, a nie producent.

Do zgodnego z przeznaczeniem wykorzystywania zalicza się również przestrzeganie wskazówek dotyczących bezpieczeństwa, a także instrukcji montażu i wskazówek dot. eksploatacji, zawartych w instrukcji obsługi.

Osoby używające i konserwujące produkt muszą dobrze znać jej działanie oraz zostać poinformowane o ewentualnych zagrożeniach.

Samowolne modyfikacje produktu wykluczają odpowiedzialność producenta za spowodowane tym szkody.

Produktu wolno użytkować wyłącznie z oryginalnymi częściami i oryginalnym wyposażeniem producenta.

Przestrzegać wskazówek producenta dotyczących bezpieczeństwa, pracy i konserwacji oraz wymiarów podanych w rozdziale Dane techniczne.

Należy pamiętać, że zgodnie z przeznaczeniem nasze produkty nie zostały skonstruowane do użytku komercyjnego, rzemieślniczego lub przemysłowego. Nie ponosimy odpowiedzialności w przypadku, gdy produkt jest stosowany w zakładach komercyjnych, rzemieślniczych i przemysłowych oraz do podobnych działalności.

Objaśnienie słów sygnałowych w instrukcji obsługi

NIEBEZPIECZEŃSTWO

Słowo sygnalizacyjne oznaczające sytuację bezpośredniego niebezpieczeństwa, która, jeśli jej się nie uniknie, spowoduje śmierć lub poważne obrażenia ciała.

OSTRZEŻENIE

Słowo sygnalizacyjne oznaczające sytuację potencjalnego niebezpieczeństwa, która, jeśli jej się nie uniknie, może spowodować śmierć lub poważne obrażenia ciała.

OSTROŻNIE

Słowo sygnalizacyjne oznaczające sytuację potencjalnego niebezpieczeństwa, która, jeśli jej się nie uniknie, może spowodować niewielkie lub umiarkowane obrażenia ciała.

UWAGA

Słowo sygnalizacyjne oznaczające sytuację potencjalnego niebezpieczeństwa, która, jeśli jej się nie uniknie, może spowodować uszkodzenie produktu lub własności/posiadanego mienia.

5 Wskazówki dotyczące bezpieczeństwa

OSTRZEŻENIE

Należy przeczytać wszystkie wskazówki dotyczące bezpieczeństwa i instrukcje oraz przestudiować wszystkie ilustracje i parametry techniczne dostarczone wraz z niniejszym narzędziem elektrycznym.

Nieprzestrzeganie poniższych wskazówek bezpieczeństwa i instrukcji może doprowadzić do porażenia prądem, pożaru i/lub poważnych obrażeń.

Przechowywać na przyszłość wszystkie wskazówki dotyczące bezpieczeństwa i instrukcje.

Używany we wskazówkach dotyczące bezpieczeństwa termin „narzędzie elektryczne” odnosi się do elektronarzędzi zasilanych z sieci (z przewodem sieciowym) lub do narzędzi elektrycznych zasilanych za pomocą akumulatora (bez przewodu sieciowego).

1) Bezpieczeństwo w miejscu pracy

- a) **Utrzymywać obszar roboczy w czystości i zapewnić dobre oświetlenie.** Nieporządek lub brak oświetlenia obszaru roboczego może prowadzić do wypadków.
- b) **Nie pracować z narzędziem elektrycznym w otoczeniu zagrożonym wybuchem, w którym znajdują się palne gazy, pary lub pyły.** Narzędzia elektryczne wytwarzają iskry, które mogą spowodować zapłon pyłu lub oparów.
- c) **Nie dopuszczać, by dzieci i inne osoby zbliżyły się podczas używania narzędzia elektrycznego.** Podczas odchylenia można łatwo stracić kontrolę nad narzędziem elektrycznym.

2) Bezpieczeństwo elektryczne

- a) **Wtyczka przyłączeniowa narzędzia elektrycznego musi pasować do gniazda. Wtyczki nie wolno w żaden sposób modyfikować. Nie używać żadnych przejściówek z uzziemionymi narzędziami elektrycznymi.** Niemodyfikowane wtyczki i odpowiednie gniazda zmniejszają ryzyko porażenia prądem.
- b) **Unikać kontaktu fizycznego z uzziemionymi powierzchniowymi, takimi jak rury, grzejniki, piece i lodówki.** Ryzyko porażenia prądem zwiększa się, jeśli ciało użytkownika jest uzziemione.
- c) **Nie wystawiać narzędzi elektrycznych na deszcz i wilgoć.** Przedostanie się wody do narzędzia elektrycznego zwiększa ryzyko porażenia prądem.
- d) **Nie wykorzystywać przewodu przyłączeniowego niezgodnie z przeznaczeniem w celu przenoszenia, zawieszania narzędzia elektrycznego lub w celu wyjęcia wtyczki z gniazda. Przewód przyłączeniowy przechowywać z dala od gorąca, oleju, ostrych krawędzi lub ruchomych części urządzeń.** Uszkodzone lub splątane przewody przyłączeniowe zwiększają ryzyko porażenia prądem.
- e) **W przypadku pracy z narzędziem elektrycznym na wolnym powietrzu, używać wyłącznie przedłużaczy przeznaczonych również do pracy w warunkach zewnętrznych.** Zastosowanie przedłużacza przystosowanego do warunków zewnętrznych zmniejsza ryzyko porażenia prądem.
- f) **Jeżeli użycie narzędzia elektrycznego w wilgotnym otoczeniu jest nieuniknione, używać wyłącznika ochronnego różnicowo-prądowego.** Zastosowanie wyłącznika ochronnego różnicowo-prądowego zmniejsza ryzyko porażenia prądem.

3) Bezpieczeństwo osób

- a) **Podczas pracy z narzędziem elektrycznym należy być ostrożnym, zwracać uwagę na wykonywane czynności i zachowywać zdrowy rozsądek. Nie używać narzędzia elektrycznego w stanie zmęczenia lub też będąc pod wpływem narkotyków, alkoholu lub leków.** Chwila nieuwagi podczas używania narzędzia elektrycznego może spowodować poważne obrażenia.
- b) **Stosować indywidualne wyposażenie ochronne i nosić zawsze okulary ochronne.** Stosowanie osobistego wyposażenia ochronnego, jak maska przeciwpyłowa, antypoślizgowe obuwie ochronne, kask lub naszki ochronne, w zależności od rodzaju i zastosowania narzędzia elektrycznego, zmniejsza ryzyko odniesienia obrażeń.

- c) **Nie dopuszczać do niezamierzonego uruchomienia. Przed podłączeniem do zasilania i/lub akumulatora, podnoszeniem lub przenoszeniem upewnić się, że narzędzie elektryczne jest wyłączone.** Trzymanie palca na włączniku podczas przenoszenia narzędzia elektrycznego lub podłączanie włączonego narzędzia elektrycznego do zasilania może prowadzić do wypadków.
- d) **Przed włączeniem narzędzia elektrycznego usunąć narzędzia nastawcze lub klucze maszynowe płaskie.** Narzędzie lub klucz znajdujące się w obracającej się części narzędzia elektrycznego może prowadzić do powstania obrażeń.
- e) **Unikać nietypowej pozycji ciała. Zadać o stabilną pozycję i zachowanie równowagi w każdej chwili.** Pozwala to na lepszą kontrolę narzędzia elektrycznego w niespodziewanych sytuacjach.
- f) **Nosić odpowiednią odzież. Podczas pracy nie nosić luźnej odzieży i biżuterii. Włosy i odzież trzymać z dala od części ruchomych.** Luźna odzież, biżuteria lub długie włosy mogą zostać pochwycone przez części ruchome.
- g) **Jeżeli istnieje możliwość zamontowania urządzeń odsysających i odpylających, należy je podłączyć i prawidłowo używać.** Zastosowanie odsysania pyłu może zmniejszyć zagrożenia spowodowane przez pył.
- h) **Przestrzegamy przed złudnym poczuciem bezpieczeństwa i ignorowaniem zasad bezpieczeństwa dla narzędzi elektrycznych, również gdy użytkownik w wyniku wielokrotnego użycia jest zaznajomiony z obsługą elektronarzędzia.** Brak czujności może w ułamku sekundy doprowadzić do powstania ciężkich obrażeń.

4) Zastosowanie i obsługa narzędzia elektrycznego

- a) **Nie przeciążać narzędzia elektrycznego. Używać narzędzia elektrycznego przeznaczonego do danej pracy.** Odpowiednie narzędzie elektryczne umożliwia lepszą i bezpieczniejszą pracę w podanym zakresie mocy.
- b) **Nie używać narzędzia elektrycznego, którego włącznik jest uszkodzony.** Narzędzie elektryczne, którego nie da się już włączyć lub wyłączyć, jest niebezpieczne i musi zostać naprawione.
- c) **Przed rozpoczęciem ustawień, wymianą osprzętu lub odłożeniem elektronarzędzia należy wyjąć wtyczkę z gniazda i/lub usunąć wyjmowany akumulator.** Ten środek ostrożności ogranicza ryzyko niezamierzonego uruchomienia narzędzia elektrycznego.
- d) **Nieużywane narzędzia elektryczne przechowywać poza zasięgiem dzieci. Nie zezwalać na używanie narzędzia elektrycznego osobom, które nie są z nim obeznane lub nie przeczytały niniejszych instrukcji.** Narzędzia elektryczne stanowią zagrożenie, jeśli są używane przez niedoświadczoną osobę.
- e) **Należy dbać o narzędzia elektryczne i narzędzia robocze. Kontrolować, czy części ruchome działają prawidłowo i nie zacinają się, czy części nie są pęknięte lub uszkodzone w sposób wpływający negatywnie na działanie narzędzia elektrycznego. Przed zastosowaniem narzędzia elektrycznego zapewnić naprawę uszkodzonych części.** Wiele wypadków jest spowodowanych nieprawidłową konserwacją narzędzi elektrycznych.

- f) **Narzędzia tnące muszą być ostre i utrzymywane w stanie czystości.** Starannie konserwowane narzędzia tnące z krawędziami tnącymi rzadziej się zacinają i są łatwiejsze w obsłudze.
- g) **Używać narzędzi elektrycznych, narzędzia roboczego, narzędzi roboczych itd. zgodnie z niniejszymi instrukcjami. Uwzględnić warunki pracy i wykonywane czynności.** Używanie narzędzia elektrycznego do zastosowań innych, niż przewidziane, może prowadzić do niebezpiecznych sytuacji.
- h) **Uchwyty i powierzchnie uchwytu utrzymywać w stanie suchym, czystym i wolnym od oleju i smaru.** Śliskie uchwyty i powierzchnie uchwytu nie pozwalają na bezpieczne trzymanie elektronarzędzia i kontrolę nad nim w nieoczekiwanych sytuacjach.

5) Zastosowanie i obsługa narzędzia akumulatorowego

- a) **Akumulatory ładować tylko w ładowarkach zalecanych przez producenta.** W przypadku ładowarki przeznaczonej do konkretnego rodzaju akumulatorów, gdy zostanie użyta z innymi akumulatorami, istnieje niebezpieczeństwo pożaru.
- b) **W narzędziach elektrycznych stosować wyłącznie przewidziane dla nich akumulatory.** Użycie innych akumulatorów może prowadzić do obrażeń i niebezpieczeństwa pożaru.
- c) **Akumulatory nie będące w użyciu trzymać z dala od spinaczy, monet, kluczy, gwoździ, śrub lub innych małych przedmiotów metalowych, które mogłyby powodować zmostkowanie styków.** Zwarcie między stykami akumulatora może skutkować poparzeniami lub pożarem.
- d) **W przypadku nieprawidłowego użycia z akumulatora może wydobyć się płyn. Unikać z nim kontaktu. W razie przypadkowego kontaktu opłukać wodą.** Jeśli płyn dostanie się do oczu, dodatkowo zasięgnąć porady lekarza. Wydobywający się płyn akumulatorowy może powodować podrażnienia skóry lub oparzenia.
- e) **Nie używać uszkodzonych lub zmodyfikowanych akumulatorów.** Uszkodzone lub zmodyfikowane akumulatory mogą się zachowywać nieprzewidywalnie i doprowadzić do pojawienia się pożaru, eksplozji lub obrażeń.
- f) **Akumulatore nie wystawiać na działanie ognia lub wysokich temperatur.** Pożar i temperatury powyżej 130 °C mogą wywołać eksplozję.
- g) **Przestrzegać wszystkich wskazówek dotyczących ładowania, a narzędzia akumulatorowego nigdy nie ładować poza zakresem temperatur podanym w instrukcji eksploatacji.** Nieprawidłowe ładowanie lub ładowanie poza dopuszczalnym zakresem temperatur może doprowadzić do zniszczenia akumulatora oraz stwarza zagrożenie pożarowe.

6) Serwis

- a) **Naprawę narzędzia elektrycznego może wykonywać wyłącznie wykwalifikowany personel i tylko przy użyciu oryginalnych części zamiennych.** Zapewnia to bezpieczeństwo dalszej pracy narzędzia elektrycznego.

- b) **Nigdy nie poddawać konserwacji uszkodzonych akumulatorów.** Wszystkie konserwacje akumulatorów mogą być przeprowadzane wyłącznie przez producentów lub upoważnione punkty serwisowe.

Wskazówki dotyczące bezpieczeństwa dla wszystkich pił

Proces cięcia



NIEBEZPIECZEŃSTWO

Nie zbliżać rąk do obszaru cięcia i do tarczy tnącej. Drugą ręką trzymać uchwyt dodatkowy lub obudowę silnika. Jeżeli obie ręce trzymają piłę, żadna z nich nie może być zraniona przez brzeszczot piły.

- a) **Nie sięgać pod obrabiany element.** Pokrywa ochronna nie chroni przed tarczą tnącą pod elementem obrabianym.
- b) **Dopasować głębokość cięcia do grubości elementu obrabianego.** Powinna być widoczna na mniej niż pełna wysokość zęba pod elementem obrabianym.
- c) **Nigdy nie trzymać przedmiotu obrabianego przeznaczonego do cięcia w ręce lub nad nogami. Zabezpieczyć element obrabiany na stabilnym mocowaniu.** Ważne jest solidne zamocowanie elementu obrabianego, co minimalizuje ryzyko kontaktu z ciałem, zablokowania brzeszczotu piły lub utraty kontroli.
- d) **Podczas wykonywania czynności, w trakcie których narzędzie robocze może natrafić na ukryte przewody prądowe lub własny przewód przyłączeniowy, należy trzymać narzędzie elektryczne za izolowane powierzchnie uchwytu.** Kontakt z przewodem pod napięciem powoduje, że również metalowe części narzędzia elektrycznego znajdują się pod napięciem, co prowadzi do porażenia prądem elektrycznym.
- e) **Podczas cięcia wzdłużnego stosować zawsze ogranicznik lub prostą prowadnicę krawędziową.** Poprawia to dokładność cięcia i zmniejsza możliwość zablokowania brzeszczotu piły.
- f) **Używać zawsze tarcz tnących w odpowiednim rozmiarze i z pasującym otworem ustalającym (np. w kształcie gwiazdy lub okrągłym).** Brzeszczoty, które nie pasują do części montażowych piły, poruszają się nierówno i prowadzą do utraty kontroli.
- g) **Nie używać uszkodzonych lub nieprawidłowych podkładek pod brzeszczoty lub śrub.** Podkładki pod brzeszczoty i śruby zostały skonstruowane specjalnie do danej piły w celu zapewnienia optymalnej wydajności i niezawodności eksploatacji.

Instrukcje uzupełniające

- a) **Nie stosować tarcz szlifierskich.**
- b) **Stosować wyłącznie tarcze tnące odpowiednie do ciętego materiału.**
- c) **Jeżeli tarcze tnące są przewidziane do obróbki drewna lub podobnych materiałów, muszą być zgodne z EN 847-1.**
- d) **Piła może być używana wyłącznie do cięcia drewna, tworzyw sztucznych i lekkich materiałów budowlanych.**

- e) Należy używać wyłącznie tarcz tnących, których prędkość obrotowa jest zgodna lub wyższa od prędkości podanej dla danego produktu.
- f) Używać wyłącznie brzeszczotów piły o średnicach 165 mm zgodnych z napisami na pile.
- g) Unikać przegrzewania zębów piły.
- h) Podczas cięcia tworzyw sztucznych nie dopuszczać do topienia się tworzywa sztucznego. Należy używać tarcz tnących odpowiednich do obrabianego materiału. Uszkodzone lub zużyte tarcze tnące należy wymienić w odpowiednim czasie. Jeśli dojdzie do przegrzania tarczy tnącej, wyłączyć maszynę. Przed wznowieniem pracy z urządzeniem poczekać na ostygnięcie tarczy tnącej.
- i) **Dopasować głębokość cięcia do grubości elementu obrabianego.** Powinna być widoczna na mniej niż pełna wysokość zęba pod elementem obrabianym.
- j) Nosić maskę przeciwpylową.
- k) Przez cały czas pracy z urządzeniem nosić nauszniaki ochronne i okulary ochronne.
- c) **Jeżeli istnieje konieczność uruchomienia piły, która tkwi w przedmiocie obrabianym, wycentrować tarczę tnącą w szczelinie piły i skontrolować, czy zęby piły nie zahaczyły się w przedmiocie obrabianym.** Jeśli tarcza tnąca zaklinuje się, może się ona wysunąć z przedmiotu obrabianego lub spowodować odrzut przy ponownym uruchomieniu piły.
- d) **Duże płyty należy podeprzeć, co zmniejsza ryzyko odbicia w wyniku zakleszczonej tarczy tnącej.** Duże płyty mogą ugiąć się pod ciężarem własnym. Płyty należy podeprzeć po obu stronach, zarówno w pobliżu szczeliny cięcia, jak i przy krawędzi.
- e) **Nie stosować tępych lub uszkodzonych tarcz tnących.** Tarcze tnące z tępymi lub niewłaściwie ustawionymi zębami powodują, w wyniku zbyt wąskiej szczeliny piły, zwiększone tarcie, zakleszczenie się tarczy tnącej i odbicie.
- f) **Przed rozpoczęciem cięcia dokręcić mocno ustawione głębokości i kąty cięcia.** Zmiany ustawień podczas cięcia mogą prowadzić do zakleszczenia brzeszczotu piły i odbicia.
- g) **Szczególność ostrożność zachować podczas cięcia w istniejących ścianach lub innych miejscach o ograniczonej widoczności.** Wgłębiający się brzeszczot piły może trafić podczas cięcia na ukryte obiekty, zablokować się i spowodować odbicie.

Dalsze wskazówki dotyczące bezpieczeństwa dla wszystkich pił

Przyczyny odbicia i odpowiednie wskazówki dotyczące bezpieczeństwa

- Odbicie to nagła reakcja wynikająca z zahaczenia, zakleszczenia lub nieprawidłowego ustawienia tarczy tnącej, która prowadzi do niekontrolowanego oderwania się piły od elementu obrabianego i jej odrzutu w kierunku osoby obsługującej.
- Zaczepienie lub zakleszczenie się tarczy tnącej w szczelinie piły prowadzi do jego zablokowania, a siła silnika powoduje wówczas odbicie piły w kierunku osoby obsługującej.
- Przekręcenie się tarczy tnącej w razie lub jej nieprawidłowe ustawienie może spowodować zaczepienie się zębów tylnej krawędzi tarczy tnącej w powierzchni drewna, co prowadzi do wyskoczenia tarczy tnącej ze szczeliny piły i odrzutu piły w kierunku osoby obsługującej.

Odrzut jest skutkiem niewłaściwego lub nieprawidłowego użycia piły. Można go uniknąć przez zachowanie opisanych poniżej odpowiednich środków ostrożności.

- a) **Pilę trzymać mocno oburącz, a ramiona ustawić w pozycji umożliwiającej przejęcie sił odrzutu.** Zawsze należy znajdować się z boku brzeszczotu piły; brzeszczot nigdy nie może znaleźć się w jednej linii z ciałem użytkownika. W razie odbicia piła tarczowa może zostać odrzucona do tyłu, jednak dzięki odpowiednim środkom bezpieczeństwa operator jest w stanie opanować siły odbicia.
- b) **W przypadku zakleszczenia się brzeszczotu piły lub przerwy w pracy, wyłączyć pilę i przytrzymać ją w materiale obrabianym aż do całkowitego zatrzymania brzeszczotu. Nigdy nie podejmować próby usunięcia piły z elementu obrabianego lub wyciągnięcia jej do tyłu, dopóki brzeszczot piły nie zatrzyma się, w przeciwnym razie może dojść do odbicia.** Należy wykryć i usunąć przyczynę zakleszczenia się brzeszczotu piły.
- c) **Dołną pokrywę ochronną należy otwierać ręcznie tylko w przypadku specjalnych cięć, takich jak "cięcie zanurzeniowe i kątowe".** Otworzyć dołną pokrywę ochronną za pomocą dźwigni odciągającej i zwolnić ją, gdy tylko tarcza tnąca zanurzy się w przedmiocie obrabianym. Przy wszystkich innych pracach związanych z piłowaniem dolna pokrywa ochronna powinna działać automatycznie.
- d) **Nie kłaść piły na stole roboczym ani na podłodze, jeśli dolna pokrywa ochronna nie zakrywa tarczy tnącej.** Nieosłonięty brzeszczot piły poruszający się siłą rozpędu powoduje ruch piły w kierunku przeciwnym do kierunku cięcia i przecina wszystkie napotkane obiekty. Zwrócić przy tym uwagę na czas wybiegu brzeszczotu piły.

Wskazówki bezpieczeństwa dotyczące postępowania z tarczami tnącymi

- Unikać niekontrolowanego zwolnienia agregatu tnącego w dolnym położeniu krańcowym.
- Nie stosować uszkodzonych lub zdeformowanych tarcz tnących.
- Nie używać tarcz tnących piły posiadających pęknięcia. Tarcze tnące posiadające pęknięcia należy wycofać z użytku. Ich naprawa jest niedozwolona.
- Nie stosować tarcz tnących wykonanych ze stali szybkotnącej.
- Przed przystąpieniem do użytkowania pilarki sprawdzić stan tarcz tnących.
- Stosować wyłącznie tarcze tnące odpowiednie do ciętego materiału.
- Stosować wyłącznie tarcze tnące zalecane przez producenta. Jeżeli tarcze tnące są przewidziane do obróbki drewna lub podobnych materiałów, muszą być zgodne z EN 847-1.
- Stosować wyłącznie tarcze tnące, których maksymalna dopuszczalna prędkość obrotowa nie jest mniejsza niż maksymalna prędkość obrotowa wrzeczona piły i które nadają się do ciętego materiału.
- Przestrzegać kierunku obrotu tarczy tnącej.
- Tarcz tnących używać tylko w przypadku znajomości ich obsługi.
- Przestrzegać maksymalnej prędkości obrotowej. Nie wolno przekraczać maksymalnej prędkości obrotowej podanej na tarczy tnącej. Przestrzegać zakresu prędkości obrotowej, jeśli jest podany.
- Oczyszczyć powierzchnie mocowania z zanieczyszczeń, smaru, oleju i wody.
- Nie stosować żadnych luźnych pierścieni lub tulei redukujących do zmniejszania otworów w brzeszczotach piły.
- Zwrócić uwagę, by zamocowane pierścienie redukujące, zabezpieczające brzeszczot piły, posiadały tę samą średnicę i minimum 1/3 średnicy cięcia.
- Upewnić się, że zamocowane pierścienie redukujące są ustawione równolegle względem siebie.
- Zachować ostrożność podczas obsługi tarcz tnących. Najlepiej przechowywać je w oryginalnym opakowaniu lub specjalnych pojemnikach. Nosić rękawice ochronne, aby zwiększyć pewność chwytu i zmniejszyć ryzyko obrażeń.
- Przed rozpoczęciem pracy upewnić się, że stosowana tarcza tnąca odpowiada wymaganiom technicznym niniejszej piły i jest prawidłowo zamocowana.
- Załączonej tarczy tnącej używać wyłącznie do prac pilarskich w drewnie, nigdy do obróbki metali.
- Używać wyłącznie tarczy tnącej o średnicy zgodnej z danymi znajdującymi się na pilarence.
- Stosować dodatkowe podpory obrabianego przedmiotu, jeśli jest to konieczne dla zapewnienia jego stabilności.
- Przedłużenia podpory przedmiotu obrabianego muszą być zawsze zamocowane i używane podczas pracy.
- Zużyta wkładkę stołową należy wymienić!

- Unikać przegrzewania zębów piły.
- Podczas cięcia tworzyw sztucznych nie dopuszczają do topienia się tworzywa sztucznego. Należy używać tarcz tnących odpowiednich do obrabianego materiału. Uszkodzone lub zużyte tarcze tnące należy wymienić w odpowiednim czasie. Jeśli dojdzie do przegrzania tarczy tnącej, wyłączyć maszynę. Przed wznowieniem pracy z urządzeniem poczekać na ostygnięcie tarczy tnącej.
- Używać tylko tarcz tnących, które są oznaczone tą samą lub większą prędkością obrotową, jak prędkość obrotowa podana na narzędziu elektrycznym.
- Zawsze dbać o stabilność i zabezpieczenie piły.

5.1 Promieniowanie laserowe

Uwaga: Promieniowanie laserowe

Nie patrzeć w kierunku promieni lasera

Klasa lasera 2



**Achtung! - Laserstrahlung
Nicht in den Strahl blicken!**

Laser Klasse 2
Laserspezifikation nach EN 60825-1:2014
 $\lambda = 650 \text{ nm}$ $P_0 < 1 \text{ mW}$

Chronić siebie i swoje otoczenie przed zagrożeniami związanymi z wypadkami, stosując odpowiednie środki ostrożności!

- Nie patrzeć bezpośrednio w wiązkę lasera niezabezpieczonym okiem.
- Nigdy nie patrzeć bezpośrednio w drogę wiązki.
- Nigdy nie kierować wiązki lasera na powierzchnie odbijające światło oraz osoby lub zwierzęta. Nawet wiązka lasera o małej mocy może spowodować uszkodzenie oka.

OSTROŻNIE

Jeżeli stosowane są procedury inne niż określone tutaj, może to spowodować niebezpieczne narażenie na promieniowanie.

- Nigdy nie otwierać modułu laserowego. Może wystąpić nieoczekiwane narażenie na działanie promieniowania.
- Jeżeli produkt nie jest używany przez dłuższy czas, należy usunąć baterie.
- Lasery nie wolno zastępować laserami innego typu.
- Prace naprawcze przy laserze mogą być wykonywane wyłącznie przez producenta lub autoryzowanego przedstawiciela.

5.2 Wskazówki bezpieczeństwa dotyczące obchodzenia się z bateriami

- Zawsze pamiętać, że baterie powinny zostać założone zgodnie z biegunami (+ i -) zaznaczonymi na baterii.
- Nie zwierać baterii.
- Nie ładować baterii jednorazowego użytku.
- Nie doprowadzić do całkowitego rozładowania baterii!

- Nie mieszać starych i nowych baterii oraz baterii innego typu lub pochodzących od innych producentów! Baterie z jednego zestawu należy wymieniać w tym samym czasie.
- Zużyte baterie natychmiast usunąć z urządzenia i zutylizować w odpowiedni sposób! Baterii nie wyrzucać wraz ze odpadami z gospodarstwa domowego. Zgodnie z dyrektywą 2006/66/WE uszkodzone lub zużyte baterie należy poddać recydingowi. Baterie i / lub urządzenia zwracać przez dostępne składowiska. Informacji na temat możliwości utylizacji udziela urząd gminy lub miasta.
- Nie rozgrzewać baterii!
- Nie wykonywać prac spawalniczych lub lutowniczych bezpośrednio w pobliżu baterii!
- Nie rozkładać baterii na części!
- Nie deformować baterii!
- Nie wrzucać baterii do ognia!
- Baterie przechowywać z dala od dzieci.
- Dzieciom nie zezwalać na wymianę baterii bez nadzoru osoby dorosłej!
- Nie przechowywać baterii w pobliżu ognia, pieców lub innych źródeł ciepła. Nie odkładać baterii w miejscu, gdzie są narażone na bezpośrednie działanie promieni słonecznych lub nie przechowywać ich w samochodach w przypadku upału.
- Nieużywane baterie przechowywać w oryginalnym opakowaniu z dala od metalowych przedmiotów. Rozpakowanych baterii nie należy mieszać lub układać w nieładzie!
Może to doprowadzić do zwarcia baterii, a tym samym do pojawienia się uszkodzeń, oparzeń lub całkowitego pożaru.
- Baterie usunąć z urządzenia, jeżeli nie będzie ono używane przez jakiś czas, poza przypadkami awaryjnymi!
- Baterii, w których doszło do wylania elektrolitu NIGDY nie dotykać bez zastosowania odpowiedniej ochrony. Jeżeli dojdzie do zetknięcia skóry z elektrolitem, miejsce to należy natychmiast przepłukać pod bieżącą wodą. Kategorycznie zapobiegać przedostaniu się elektrolitu do ust lub oczu. W innym wypadku należy natychmiast udać się do lekarza.
- Styki baterii oraz przeciwytki w urządzeniu należy oczyścić przed założeniem baterii.

Bezpieczna praca

Narzędzia mogą być używane wyłącznie przez przeszkolone i doświadczone osoby, które są zaznajomione z obsługą narzędzi.

- Nie wolno przekraczać maksymalnej prędkości obrotowej podanej na narzędziu. Jeśli tak określono, należy przestrzegać zakresu prędkości obrotowej.
- Tarcze tnące piły tarczowej z pękniętym korpusem należy wyrzucić (naprawa jest niedozwolona).
- Nie wolno używać narzędzi z widocznymi pęknięciami.
- Narzędzia muszą być regularnie czyszczone.

- Części narzędzi, które wykonane są ze stopów metali lekkich, np. żywicy, mogą być czyszczone wyłącznie rozpuszczalnikami, które nie pogarszają właściwości mechanicznych tych materiałów.

1. Narzędzia i korpusy narzędzi muszą być zamocowane w taki sposób, aby nie mogły się poluzować podczas pracy.
2. Rozciąganie klucza lub dokręcanie go młotkiem jest niedozwolone.
3. Powierzchnie mocujące muszą być oczyszczone z brudu, smaru, oleju i wody.
4. Części zamienne muszą być zgodne ze specyfikacjami oryginalnych części dostarczonych przez producenta.
5. Prace konserwacyjne i modyfikacje tarcz tnących piły tarczowej powinny być przeprowadzane wyłącznie przez specjalistę, tj. osobę posiadającą specjalistyczne wykształcenie i doświadczenie, która zna wymogi konstrukcyjne i projektowe oraz jest zaznajomiona z wymaganymi poziomami bezpieczeństwa.

Ryzyka szcążkowe

Produkt został skonstruowany zgodnie z najnowszym stanem techniki i uznanymi zasadami bezpieczeństwa technicznego. Jednak podczas pracy mogą się pojawić poszczególne ryzyka szcążkowe.

- Uszkodzenie słuchu, jeżeli nie jest zakładana zalecana ochrona słuchu.
- Ryzyka szcążkowe można zminimalizować przestrzegając rozdziału „Wskazówki bezpieczeństwa” oraz „Użytkowanie zgodnie z przeznaczeniem”, jak i całej instrukcji obsługi.
- Stosować produkt w taki sposób, jak jest to zalecane w niniejszej instrukcji obsługi. W ten sposób zapewnią się optymalną wydajność produktu.
- Ponadto, pomimo wszelkich podjętych kroków, mogą się pojawić ukryte ryzyka szcążkowe.

OSTRZEŻENIE

Niniejsze narzędzie elektryczne wytwarza podczas pracy pole elektromagnetyczne. Pole to może w pewnych okolicznościach wpływać negatywnie na aktywne lub pasywne implanty medyczne. W celu zmniejszenia ryzyka poważnych lub śmiertelnych obrażeń, osobom z implantami medycznymi przed użyciem narzędzia elektrycznego zalecamy konsultację z lekarzem i producentem.

UWAGA

Produkt należy do serii 20V IXES i może być używany wyłącznie z akumulatorami z tej serii. Akumulatory mogą być ładowane wyłącznie za pomocą ładowarek z tej serii. Należy przestrzegać specyfikacji producenta.

OSTRZEŻENIE

Należy przestrzegać wskazówek dotyczących bezpieczeństwa i wskazówek dotyczących ładowania i prawidłowego zastosowania, które podane są w instrukcji eksploatacji akumulatora i ładowarki serii Parkside 20V IXES. Szczegółowy opis procesu ładowania oraz dalsze informacje znajdują się w tej oddzielnej instrukcji obsługi.

6 Dane techniczne

Akumulatorowa ręczna pilarka tarczowa	C-HCS165-X
Napięcie silnika	20 V
Prędkość obrotowa na biegu jałowym n_0	4300 min ⁻¹
Ciężar (bez akumulatora)	2,7 kg
Maks. głębokość cięcia	
przy 90°	ok. 53 mm
przy 45°	ok. 39 mm
Laser	
Klasa lasera	2
Długość fali lasera λ	650 mm
Moc lasera P maks.	< 1 mW
Bateria	
Typ baterii	2xLR44
Tarcza tnąca	
Wymiary	Ø165 mm x Ø20 mm
Grubość zęba/grubość cięcia	1,8 mm
Rozmiar otworu	Ø20 mm
Liczba zębów	24 zęby

Zmiany techniczne zastrzeżone!

Hałas i drgania

OSTRZEŻENIE

Hałas może negatywnie oddziaływać na zdrowie. Jeśli hałas maszyny przekracza 85 dB, należy założyć odpowiednie nasłucharki ochronne dla siebie i osób znajdujących się w pobliżu.

Wartości hałasu i drgań zostały ustalone zgodnie z EN 62841-1.

Parametry hałasu

Poziom ciśnienia akustycznego L_{pA}	84,1 dB
Niepewność pomiaru K_{pA}	3 dB
Moc akustyczna L_{wA}	92,1 dB
Niepewność pomiaru K_{wA}	3 dB

Parametry drgań

Wibracje a_h podczas cięcia drewna	
Rękojeść	4,200 m/s ²
Niepewność pomiaru K	1,5 m/s ²
Uchwyt dodatkowy	3,768 m/s ²
Niepewność pomiaru K	1,5 m/s ²

Podana łączna wartość emisji drgań i podana wartość emisji hałasu zostały zmierzone zgodnie ze znormalizowaną metodą badania i mogą być wykorzystane do porównania jednego narzędzia elektrycznego z innym.

Określona wartość emisji hałasu i określona całkowita wartość drgań mogą być również wykorzystane do wstępnej oceny obciążenia.

OSTRZEŻENIE

W trakcie rzeczywistego użytkowania narzędzia elektrycznego wartości emisji hałasu i drgań mogą różnić się od podanych wartości, w zależności od rodzaju i sposobu zastosowania narzędzia elektrycznego, a w szczególności rodzaju przedmiotu obrabianego.

Ograniczać obciążenie do minimum. Przykładowe środki zaradcze: ograniczenie czasu pracy. Przy tym należy uwzględnić wszystkie części cyklu eksploatacyjnego (np. czas, w którym narzędzie elektryczne jest wyłączone, oraz czas, w którym narzędzie jest włączone, ale pracuje bez obciążenia).

7 Rozpakowanie

OSTRZEŻENIE

Produkt i materiały opakowaniowe nie mogą służyć jako zabawka dla dzieci!

Dzieciom nie wolno bawić się workami z tworzywa sztucznego, foliami i drobnymi elementami! Istnieje niebezpieczeństwo połknięcia i uduszenia!

- Otworzyć opakowanie i wyjąć ostrożnie produkt.
- Usunąć materiał opakowaniowy oraz zabezpieczenia opakowania/transportowe (jeśli występują).
- Sprawdzić, czy zakres dostawy jest kompletny.
- Sprawdzić produkt i elementy wyposażenia pod kątem uszkodzeń w trakcie transportu. Wszelkie szkody zgłosić niezwłocznie firmie przewoźowej, która dostarczyła produkt. Późniejsze reklamacje nie będą uznawane.
- W miarę możliwości zachować opakowanie do zakończenia okresu gwarancyjnego.
- Przed zastosowaniem produktu zapoznać się z nim na podstawie instrukcji obsługi.
- W przypadku akcesoriów i części zużywalnych i zamiennych stosować wyłącznie oryginalne części. Części zamienne można nabyć u swojego dystrybutora.
- Przy zamówieniach podawać nasze numery artykułów oraz typ i rok produkcji produktu.

8 Przed uruchomieniem

OSTRZEŻENIE

Niebezpieczeństwo odniesienia obrażeń!

Przed przystąpieniem do jakichkolwiek prac przy narzędziu elektrycznym (np. konserwacja, wymiana narzędzia itp.) oraz przed transportem i przechowywaniem narzędzia elektrycznego należy wyjąć z niego akumulator. W przypadku niezamierzonego uruchomienia włącznika/wyłącznika istnieje ryzyko obrażeń.

8.1 Montaż/wymiana tarczy tnącej (rys. 3)

⚠ OSTRZEŻENIE
Narzędzia robocze mogą być ostre i nagrzewać się podczas użytkowania. Podczas pracy z narzędziami roboczymi należy zawsze nosić rękawice ochronne.

⚠ OSTROŻNIE
Nie zbliżać rąk do narzędzia roboczego, gdy produkt jest uruchomiony.

UWAGA
Tarcza tnąca nie jest wstępnie zmontowana!

1. Na podziałce głębokości cięcia (27) ustawić 0 mm, a następnie zablokować dźwignię (25), patrz 9.3.

8.1.1 Montaż tarczy tnącej

⚠ OSTROŻNIE
Kierunek obrotów oznaczony na tarczy tnącej musi być zgodny z kierunkiem obrotów oznaczonym na stałej pokrywie ochronnej.

⚠ OSTRZEŻENIE
Upewnić się, że tarcza tnąca jest odpowiednia do prędkości obrotowej narzędzia.

1. Obrócić pokrywę ochronną (17) przy pomocy dźwigni odciągającej (19), a następnie umieścić tarczę tnącą (13) od dołu na trzpieniu w stałej pokrywie ochronnej (20).
2. Umieścić kołnierz (14) na tarczy tnącej (13).
3. Nacisnąć blokadę wrzeciona (24), a następnie zamocować tarczę tnącą (13) z podkładką (15) oraz śrubą z łożem walcowym o gnieździe sześciokątnym (16). Użyć klucza imbusowego (26).

8.1.2 Demontaż tarczy tnącej

1. Pokrywę ochronną (17) odchylić przy pomocy dźwigni odciągającej (19), a produkt ustawić na równej powierzchni.
2. Nacisnąć i przytrzymać blokadę wrzeciona (24).
3. Za pomocą klucza imbusowego (26) poluzować śrubę z łożem walcowym o gnieździe sześciokątnym (16) wraz z podkładką (15).
4. Zdjąć śrubę z łożem walcowym o gnieździe sześciokątnym (16) wraz z podkładką (15) oraz kołnierzem (14).
5. Unieść produkt, przytrzymać pokrywę ochronną (17), a następnie ostrożnie wyjąć w dół tarczę tnącą (13) ze stałej pokrywy ochronnej (20).

8.2 Wkładanie/wyjmowanie akumulatora (30) do/z uchwytu akumulatora (23) (rys. 2)

Umieścić akumulator

1. Wsunąć akumulator (30) do uchwytu akumulatora (23). Akumulator (30) zatrząskuje się w słyszalny sposób.

Wijmowanie akumulatora

1. Nacisnąć przycisk zwalnający (31) akumulatora (30) i wyciągnąć akumulator z uchwytu akumulatora (23).

8.3 Montaż adaptera do odsysania (22) (rys. 7)

Wskazówki:

Bezpośrednio do adaptera do odsysania można podłączyć wąż odkurzacza, a następnie bez kształtki redukcyjnej podłączyć do produktu.

Podczas obróbki materiałów, które generują pył niebezpieczny dla zdrowia, produkt musi być podłączony do odpowiedniego, sprawdzonego urządzenia odsysającego klasy M.

1. Zamocować adapter do odsysania (22) na wyrzucie wiórów (21).
2. Adapter do odsysania (22) zabezpieczyć przy pomocy wkrętu z rowkiem krzyżowym (22b), pierścienia sprężystego (22c) oraz podkładki (22d).
3. Do adaptera do odsysania podłączyć odpowiedni odsysacz pyłu i wiórów (22).
W zależności od średnicy odsysacza pyłu i wiórów można użyć kształtki redukcyjnej (22a).

8.4 Zamontować ogranicznik równoległy (29) (rys. 4)

1. Odkręcić śrubę motylkową (11) dla uchwytu ogranicznika równoległego (12), a następnie ogranicznik (29) umieścić w uchwycie ogranicznika równoległego (12).
2. Na podstawie skali (28) na ograniczniku równoległym (29) i w wycięciu płyty podstawowej (18) ustawić wybraną szerokość cięcia.
3. Dokręcić śrubę skrzydełkową (11) w uchwyt ogranicznika równoległego (12).

8.5 Laser

Wskazówka:

Baterie guzikowe są zabezpieczone „płytką”. Usunąć „płytkę” przed użyciem produktu poprzez jej wyciągnięcie.

8.5.1 Baterie guzikowe (rys. 1)

1. Laser (7) wyłączyć w sposób opisany w 9.4.
2. Otworzyć pokrywę komory baterii (6) poprzez zdemontowanie śruby pokrywy (6).
3. Zdjąć pokrywę komory baterii (6).
4. Usunąć baterie guzikowe i włożyć dwie nowe.
5. Zamknąć pokrywę komory baterii (6) i zamontować śrubę.

9 Obsługa

Akumulatorowa ręczna pilarka tarczowa posiada zabezpieczenie przeciążeniowe, blokadę wrzeciona, laser oraz lampkę roboczą LED.

Funkcje części obsługowych zostały podane w poniższych opisach.

! OSTRZEŻENIE

Niebezpieczeństwo odniesienia obrażeń!

Przed przystąpieniem do jakichkolwiek prac przy narzędziu elektrycznym (np. konserwacja, wymiana narzędzia itp.) oraz przed transportem i przechowywaniem narzędzia elektrycznego należy wyjąć z niego akumulator. W przypadku niezamierzonego uruchomienia włącznika/wyłącznika istnieje ryzyko obrażeń.

UWAGA

Upewnić się, że temperatura otoczenia nie przekracza 50°C i nie spada poniżej -20°C podczas pracy.

UWAGA

Produkt należy do serii 20V IXES i może być używany wyłącznie z akumulatorami z tej serii. Akumulatory mogą być ładowane wyłącznie za pomocą ładowarek z tej serii. Należy przestrzegać specyfikacji producenta.

9.1 Funkcja pokrywy ochronnej (17) (rys. 1)

1. Dźwignię odciągającą (19) pokrywy ochronnej (17) pociągnąć do oporu.

Wskazówka:

Pokrywa ochronna nie może się zacinąć i musi automatycznie powracać do pozycji wyjściowej po zwolnieniu dźwigni odciągającej.

Wskazówka:

Jeśli funkcja nie działa prawidłowo, nie należy używać produktu i należy skontaktować się z naszym centrum serwisowym.

9.2 Ustawianie kąta cięcia (rys. 5)

Wskazówka:

W trakcie pracy produkt należy trzymać oburącz, aby mieć lepszą kontrolę nad urządzeniem.

Kąt cięcia można określić przy pomocy skali kąta cięcia (9).

1. Odkręcić śrubę skrzydełkową (10) układu wyboru kąta cięcia.
2. Ustawić wybrany kąt na skali kąta cięcia (9).
3. Mocno dokręcić śrubę skrzydełkową (10).

9.3 Ustawianie głębokości cięcia (rys. 6)

Wskazówka:

Aby uzyskać czyste cięcie, należy wybrać głębokość cięcia o ok. 3 mm większą niż grubość materiału.

1. Zwolnić dźwignię (25).
2. Ustawić wybraną głębokość cięcia na skali głębokości cięcia (27).
3. Ponownie mocno zaciągnąć dźwignię (25).

9.4 Włączanie / wyłączenie lasera (7) (rys. 1)

Włączanie

1. Aby włączyć laser (7), włącznik/wyłącznik (5) ustawić w pozycji „I”.

Wyłączanie

1. W celu wyłączenia ustawić włącznik/wyłącznik (5) w pozycji „0”.

9.5 Włącznik /wyłącznik (2) (rys. 1)

UWAGA

Przed użyciem narzędzia należy sprawdzić, czy wszystkie elementy mocujące są prawidłowo zamocowane.

Włączanie

1. Blokadę włączania (3) wcisnąć w prawo lub w lewo na uchwycie (1).
2. W celu włączenia produktu, nacisnąć włącznik/wyłącznik (2).

Wskazówka:

Po uruchomieniu produktu można ponownie zwolnić blokadę włączania.

Wyłączanie

1. Aby wyłączyć, należy zwolnić włącznik/wyłącznik (2). Jeżeli blokada włączania (3) znajduje się w pozycji środkowej, produkt jest zabezpieczony przed włączeniem.

9.5.1 Lampka robocza LED (8) (rys. 1)

Produkt ten wyposażony jest w lampkę roboczą LED, która oświetla bezpośredni obszar roboczy i poprawia widoczność w słabo oświetlonych miejscach.

! OSTROŻNIE

Nie należy patrzeć bezpośrednio w lampkę roboczą LED lub źródło światła.

1. Lampka robocza LED (8) zapala się automatycznie po włączeniu produktu.

9.6 Wyłączenie przeciążenia

W przypadku przeciążenia silnika wyłącza się on samoczynnie. Po czasie chłodzenia (zróznicowany) silnik można ponownie uruchomić.

9.7 Cięcie kątowe (rys. 1)

1. Produkt przytrzymać oburącz, jedna ręka na uchwycie (1), a druga na uchwycie dodatkowym (4).
2. Włączyć produkt zgodnie z opisem w 9.5.
3. Produkt umieścić przednią częścią płyty podstawowej (18) na obrabianym przedmiocie.
4. Ciąć do przodu z umiarkowanym naciskiem - nigdy do tyłu.

9.8 Cięcia ukośne do 45° (rys. 1)

1. Ustawić wybrany kąt cięcia, jak opisano w 9.2.
2. Produkt przytrzymać oburącz, jedna ręka na uchwycie (1), a druga na uchwycie dodatkowym (4).
3. Włączyć produkt zgodnie z opisem w 9.5.

4. Produkt umieścić przednią częścią płyty podstawowej (18) na obrabianym przedmiocie.
5. Ciąć do przodu z umiarkowanym naciskiem - nigdy do tyłu.

Wskazówka:

Przesunięcie boczne podczas cięcia może prowadzić do zakleszczenia brzeszczotu piły i tym samym do odbicia.

10 Czystczenie i konserwacja

⚠ OSTRZEŻENIE

Prace naprawcze i konserwacyjne, które nie są opisane w niniejszej instrukcji eksploatacji, należy zlecać wyspecjalizowanemu warsztatowi. Stosować wyłącznie oryginalne części zamienne.

Istnieje niebezpieczeństwo wypadku! Konserwację i czyszczenie należy zawsze przeprowadzać przy wyjętym akumulatorze. Istnieje niebezpieczeństwo odniesienia obrażeń! Przed rozpoczęciem wszelkich prac konserwacyjnych i czyszczenia poczekać, aż produkt ostygnie. Elementy silnika są gorące. Istnieje niebezpieczeństwo odniesienia obrażeń i poparzeń!

Produkt może nieoczekiwanie się uruchomić i doprowadzić do obrażeń.

- Wyjąć akumulator.
- Poczekać, aż produkt ostygnie.
- Wyjąć narzędzie robocze.

10.1 Czystczenie

1. W miarę możliwości osłony, szczeliny wentylacyjne i obudowę silnika powinny być wolne od pyłu i zanieczyszczeń. Produkt czyścić czystą ściereczką lub przedmuchiwać sprężonym powietrzem pod niskim ciśnieniem. Zalecamy czyszczenie produktu bezpośrednio po każdym użyciu.
2. Otwory wentylacyjne muszą być zawsze drożne.
3. Nie używać detergentów ani rozpuszczalników; mogą one spowodować korozję plastikowych części produktu wykonanych. Zwracać uwagę, aby do wnętrza produktu nie dostała się woda.
4. Produkt należy zawsze utrzymywać w stanie czystym, suchym i wolnym od oleju lub smaru. Przed przechowywaniem i po każdym użyciu należy usunąć kurz.
5. W razie potrzeby wyczyścić uchwyt tarczy tnącej szotką lub przedmuchiując go sprężonym powietrzem.
6. Brud z soczewki zetrzeć przy użyciu suchej szmatki. Należy zwrócić szczególną uwagę, aby nie zadrapać soczewki lampy LED, ponieważ natężenie światła spadnie.

10.2 Konserwacja

1. Przed każdym użyciem należy sprawdzić tarczę tnącą pod kątem widocznych wad i wymienić tępą, wygiętą lub w inny sposób uszkodzoną tarczę tnącą.

11 Przechowywanie

Przygotowanie do przechowywania

1. Usunąć akumulator.
2. Wyczyścić i sprawdzić produkt pod kątem uszkodzeń.

Produkt i jego akcesoria należy przechowywać w ciemnym, suchym i zabezpieczonym przed mrozem miejscu, niedostępnym dla dzieci.

Optymalna temperatura przechowywania wynosi od 5°C do 30°C.

Produkt należy przechowywać w oryginalnym opakowaniu.

Przykryć produkt, by chronić je przed pyłem lub wilgocią. Przechowywać instrukcję obsługi produktu.

12 Naprawa i zamawianie części zamiennych

Należy pamiętać, że w przypadku tego produktu poniższe części podlegają naturalnemu zużyciu lub zużyciu uwarunkowanemu użytkowaniem, bądź są potrzebne jako materiały zużywalne.

UWAGA

Zgodnie z ustawą o odpowiedzialności cywilnej za produkt nie ponosi się odpowiedzialności za szkody powstałe wskutek nieprawidłowych napraw lub niestosowania oryginalnych części zamiennych.

Zwrócić się do serwisu klienta lub autoryzowanego specjalisty. Powyższe dotyczy również części akcesoriów.

Części zamienne i wyposażenie można zamówić w naszym punkcie serwisowym. W tym celu zeskanować kod QR znajdujący się na stronie tytułowej.

12.1 Zamawianie części zamiennych

Przy zamawianiu części zamiennych należy podać następujące dane:

- Oznaczenie modelu
- Numer artykułu
- Dane z tabliczki znamionowej

Części zamienne / akcesoria

Akumulator SBP2.0 - nr artykułu:	7909201708
Akumulator SBP4.0 - nr artykułu:	7909201709
Ładowarka SBC2.4A - nr artykułu:	7909201710
Ładowarka SBC4.5A - nr artykułu:	7909201711
Ładowarka SDBC2.4A - nr artykułu:	7909201712
Ładowarka SDBC4.5A - nr artykułu:	7909201713
Nr artykułu StarterKit SBSK2.0:	7909201720
Nr artykułu StarterKit SBSK4.0:	7909201721

13 Utylizacja i ponowne wykorzystanie

Wskazówki dotyczące opakowania



Materiały opakowaniowe nadają się do recyklingu. Opakowania należy utylizować w sposób przyjazny dla środowiska.

Wskazówki dotyczące ustawy o urządzeniach elektrycznych i elektronicznych (ElektroG)



Zużyte urządzenia elektryczne i elektroniczne nie wchodziły w skład odpadów domowych, lecz muszą być zbierane i usuwane oddzielnie!

- Zużyty sprzęt może mieć szkodliwy wpływ na środowisko i zdrowie ludzi z uwagi na potencjalną zawartość niebezpiecznych substancji, mieszanin oraz części składowych. Gospodarstwo domowe spełnia ważną rolę w przyczynianiu się do ponownego użycia i odzysku surowców wtórnych, w tym recyklingu zużytego sprzętu. Na tym etapie kształtuje się postawy, które wpływają na zachowanie wspólnego dobra jakim jest czyste środowisko naturalne.
- Stare baterie lub akumulatory, które nie są na stałe zainstalowane w starym urządzeniu, należy usunąć przed oddaniem go do serwisu nie powodując zniszczenia! Ich utylizacja jest regulowana ustawą o bateriach.
- Właściciele lub użytkownicy urządzeń elektrycznych i elektronicznych są prawnie zobowiązani do ich zwrotu po zakończeniu użytkowania.
- Użytkownik końcowy jest odpowiedzialny za usunięcie swoich danych osobowych ze starego urządzenia przeznaczonego do utylizacji!
- Symbol przekreślonego kosza na śmieci oznacza, że zużytego urządzenia elektrycznego i elektronicznego nie wolno wyrzucać razem z odpadami domowymi.
- Zużyte urządzenia elektryczne i elektroniczne można bezpłatnie oddawać w następujących miejscach:
 - Publiczne punkty utylizacji lub zbiórki odpadów (np. place przy budynkach komunalnych)
 - Punkty sprzedaży urządzeń elektrycznych (stacjonarne i internetowe), o ile dystrybutorzy są zobowiązani do ich odbioru lub oferują je dobrowolnie.
 - Do trzech sztuk urządzeń elektrycznych i elektronicznych każdego typu, o długości krawędzi nie większej niż 25 centymetrów, można bezpłatnie zwrócić do producenta bez konieczności wcześniejszego zakupu nowego urządzenia od producenta lub można je oddać do innego autoryzowanego punktu zbiórki w swojej okolicy.
 - W celu uzyskania informacji na temat dodatkowych warunków przyjmowania zwrotów przez producentów i dystrybutorów należy skontaktować się z odpowiednim działem obsługi klienta.
- W przypadku dostarczenia przez producenta nowego urządzenia elektrycznego do prywatnego gospodarstwa domowego, może ono zorganizować bezpłatną zbiórkę zużytych urządzeń elektrycznych i elektronicznych na wniosek użytkownika końcowego. W tym celu należy skontaktować się z działem obsługi klienta producenta.
- Niniejsze oświadczenia dotyczą wyłącznie urządzeń zainstalowanych i sprzedawanych w krajach Unii Europejskiej i podlegają Dyrektywie Europejskiej 2012/19/UE. W krajach spoza Unii Europejskiej mogą obowiązywać inne przepisy dotyczące utylizacji ZSEE.

Wskazówki dotyczące akumulatora litowo-jonowego



Przed utylizacją urządzenia należy wyjąć z niego akumulator!

- Akumulatora nie wrzucać do odpadów domowych, do ognia (zagrożenie wybuchem) ani do wody. Uszkodzone akumulatory mogą być szkodliwe dla środowiska i zdrowia, jeśli wydostaną się z nich toksyczne opary lub gazy.
- Zgodnie z dyrektywą 2006/66/WE uszkodzone lub zużyte akumulatory należy poddać recyklingowi.
- Oddać urządzenie i ładowarkę do centrum recyklingu. Używane części plastikowe i metalowe można oddzielić według typu i w ten sposób poddać recyklingowi.
- Rozładowane akumulatory należy utylizować. Zaleca się pokrycie biegunów paskiem samoprzylepnym w celu ochrony przed zwarcieniem. Nie otwierać akumulatora.
- Akumulatory należy utylizować zgodnie z lokalnymi przepisami. Akumulatory należy oddawać do punktu zbiórki zużytych akumulatorów, gdzie mogą zostać poddane recyklingowi w sposób przyjazny dla środowiska. Należy zapytać o to lokalną firmę zajmującą się utylizacją odpadów.

Wskazówki dotyczące ustawy o bateriach (BattG)



Stare baterie i akumulatory nie wchodziły w skład odpadów domowych, lecz muszą być zbierane i usuwane oddzielnie!

- Aby bezpiecznie usunąć baterie lub akumulatory z urządzenia elektrycznego oraz uzyskać informacje o ich typie lub układzie chemicznym, należy zapoznać się z innymi informacjami zawartymi w instrukcji obsługi lub instalacji.
- Właściciele lub użytkownicy baterii i akumulatorów są prawnie zobowiązani do ich zwrotu po zakończeniu użytkowania. Zwrot jest ograniczony do dostawy zwykłej ilości towaru do gospodarstwa domowego.
- Zużyte baterie mogą zawierać zanieczyszczenia lub metale ciężkie, które mogą być szkodliwe dla środowiska i zdrowia. Recykling zużytych baterii i wykorzystanie zawartych w nich zasobów pomagają chronić te dwa ważne dobra.
- Symbol przekreślonego kosza na śmieci oznacza, że baterii i akumulatorów nie wolno wyrzucać razem z odpadami domowymi.
- Jeśli dodatkowo pod symbolem kosza na śmieci znajdują się oznaczenia Hg, Cd lub Pb, oznacza to, co następuje:
 - Hg: Bateria zawiera więcej niż 0,0005% rtęci
 - Cd: Bateria zawiera więcej niż 0,002 % kadmu
 - Pb: Bateria zawiera więcej niż 0,004% ołowiu
- Akumulatory i baterie można bezpłatnie zwrócić w następujących miejscach:
 - Publiczne punkty utylizacji lub zbiórki odpadów (np. place przy budynkach komunalnych)
 - Punkty sprzedaży baterii i akumulatorów
 - Punkty zbioru w ramach wspólnego systemu zbierania zużytych baterii przenośnych
 - Punkt zbioru producenta (jeśli nie należy do wspólnego systemu zbierania)

- Niniejsze oświadczenia dotyczą akumulatorów i baterii sprzedawanych w krajach Unii Europejskiej i podlegają Dyrektywie Europejskiej 2006/66/WE. W krajach spoza Unii Europejskiej mogą obowiązywać inne przepisy dotyczące utylizacji akumulatorów i baterii.

14 Pomoc dotycząca usterek

Usterka	Możliwa przyczyna	Środek zaradczy
Produkt się nie uruchamia.	Moc akumulatora jest zbyt niska.	Naładować akumulator.
	Akumulator nie jest prawidłowo włożony.	Wsunąć akumulator do uchwyту akumulatora. Akumulator zatrzaskuje się w słyszalny sposób.
Cięcie jest szorstkie lub falowane	Tarcza tnąca tępa, forma zębów nieodpowiednia do grubości materiału	Naostrzyć brzeszczot piły lub użyć odpowiedniego brzeszczotu
Element obrabiany rozrywa się lub rozpryskuje	Docisk cięcia zbyt duży lub brzeszczot nie nadaje się do zastosowania	Włożyć odpowiedni brzeszczot piły

15 Warunki gwarancji - seria Scheppach 20V IXES

Data aktualizacji 11.07.2023

Drogi kliencie,

Nasze produkty podlegają ścisłej kontroli jakości. Gdyby produkt nadal nie działał prawidłowo, wyrażamy z tego powodu ubolewanie i prosimy o kontakt z naszym Działem Serwisowym pod adresem podanym poniżej. Z przyjemnością udzielimy również pomocy telefonicznej za pośrednictwem numeru serwisowego. Poniższe informacje mają za zadanie pomóc w bezproblemowym rozpatrzeniu i rozstrzygnięciu roszczenia.

Dochodzenie roszczeń gwarancyjnych regulują poniższe zasady:

1. **Niniejsze warunki gwarancji** regulują nasze dotatkowe usługi gwarancyjne producenta dla nabywców (prywatnych użytkowników końcowych) nowych produktów. Niniejsza gwarancja nie ma wpływu na ustawowe roszczenia gwarancyjne. Odpowiedzialność za to ponosi sprzedawca, od którego zakupiono produkt.
2. **Usługa gwarancyjna** obejmuje wyłącznie wady nowego produktu zakupionego przez użytkownika, które wynikają z wady materiałowej lub produkcyjnej i jest - według naszego uznania - ograniczona do bezpłatnej naprawy takich wad lub wymiany produktu (w razie potrzeby również wymiany na kolejny model). Wymienione produkty lub części stają się naszą własnością. Należy pamiętać, że zgodnie z przeznaczeniem nasze produkty nie zostały skonstruowane do użytku komercyjnego, rzemieślniczego lub przemysłowego. Z tego względu gwarancja jest nieważna, jeśli produkt był używany w działalności handlowej, rzemieślniczej lub przemysłowej w okresie gwarancyjnym lub został poddany równoważnym obciążeniom.
3. **Nasze usługi gwarancyjne nie obejmują:**
 - Uszkodzenia produktu spowodowane nieprzestrzeganiem instrukcji montażu, nieprawidłową instalacją, nieprzestrzeganiem instrukcji obsługi (np. podłączeniem do niewłaściwego napięcia sieciowego lub rodzaju prądu) lub przepisów dotyczących konserwacji i bezpieczeństwa lub użytkowaniem produktu w nieodpowiednich warunkach środowiskowych, a także nieodpowiednią pielęgnacją i konserwacją.

- Uszkodzenia produktu spowodowane niewłaściwym użytkowaniem lub niewłaściwym zastosowaniem (takim jak przeciążenie produktu lub użycie niezatwierdzonych narzędzi lub akcesoriów), przedostaniem się ciał obcych do produktu (takich jak piasek, kamienie lub kurz), uszkodzeniami transportowymi, użyciem siły lub wpływami zewnętrznymi (takimi jak uszkodzenia spowodowane upadkiem).
 - Uszkodzenie produktu lub jego części wynikające z normalnego, zwykłego (eksploatacyjnego) lub innego naturalnego zużycia, jak również uszkodzenie i/lub zużycie części ulegających zużyciu.
 - Wady produktu spowodowane użyciem akcesoriów, dodatków lub części zamiennych, które nie są częściami oryginalnymi lub nie są stosowane zgodnie z przeznaczeniem.
 - Produkty, w których wprowadzono zmiany lub modyfikacje.
 - Niewielkie odchylenia od stanu pierwotnego, które są nieistotne dla wartości i użyteczności produktu.
 - Produkty, w których przeprowadzono nieautoryzowane naprawy lub naprawy, w szczególności przez nieautoryzowaną stronę trzecią.
 - Jeśli brakuje oznaczenia na produkcie lub informacje identyfikacyjne produktu (naklejka na urządzeniu) są nieczytelne.
 - Produkty, które wykazują silne zabrudzenia i z tego powodu są odrzucane przez personel serwisowy.
 - Roszczenia o odszkodowanie i szkody następcze są zasadniczo wyłączone z niniejszej gwarancji.
4. **Okres gwarancji** wynosi zazwyczaj **5 lat** (12 miesięcy w przypadku baterii/akumulatorów) i rozpoczyna się w dniu zakupu produktu. Decydująca jest data na oryginalnym dowodzie zakupu. Roszczenia gwarancyjne należy zgłaszać niezwłocznie po ich stwierdzeniu. Dochodzenie roszczeń gwarancyjnych po upływie okresu gwarancji jest wykluczone. Naprawa lub wymiana produktu nie skutkuje przedłużeniem okresu gwarancji, ani nie powoduje rozpoczęcia nowego okresu gwarancji na produkt lub zainstalowane części zamienne. Dotyczy to również korzystania z usługi na miejscu. Wspomniany produkt należy wyczyścić i odesłać do Centrum Serwisowego wraz z kopią dowodu zakupu, który musi zawierać datę zakupu i nazwę produktu. Jeśli produkt zostanie wysłany niekompletny, bez pełnego zakresu dostawy, brakujące akcesoria zostaną dodane / odejęte od wartości, jeśli pro-

dukt zostanie wymieniony lub nastąpi zwrot pieniędzy. Częściowo lub całkowicie zdemontowane produkty nie mogą być uznane jako podstawa gwarancji. W przypadku nieuzasadnionej reklamacji lub poza okresem gwarancyjnym, kupujący zasadniczo ponosi koszty transportu i ryzyko związane z transportem. **Należy wcześniej zgłosić sprawę gwarancyjną do Centrum Serwisowego (patrz poniżej).** Co do zasady ustala się, że wadliwy produkt wraz z krótkim opisem usterki zostanie wysłany w formie zorganizowanego zwrotu lub - w przypadku naprawy poza okresem gwarancji - odpowiednio ostemplowany, z zachowaniem odpowiedniego opakowania i wytycznych dotyczących wysyłki, na adres serwisu podany poniżej. **Należy zwrócić uwagę, aby produkt (w zależności od modelu) ze względu na bezpieczeństwo był wolny od wszelkich materiałów eksploatacyjnych przy dostawie zwrotnej.** Produkt wysyłany do naszego Centrum Serwisowego musi być zapakowany w taki sposób, aby uniknąć uszkodzenia reklamowanego produktu podczas transportu. Po udanej naprawie/wymianie produkt zostanie bezpłatnie odesłany. Jeśli produkty nie mogą zostać naprawione lub wymienione, kwota pieniężna do wysokości ceny zakupu wadliwego produktu może zostać zwrócona według naszego wyłącznego uznania, biorąc pod uwagę wszelkie potrącenia z tytułu zużycia. Niniejsze usługi gwarancyjne są świadczone wyłącznie na rzecz pierwotnego nabywcy prywatnego i nie podlegają cesji ani przeniesieniu.

5. **Wydłużenie okresu gwarancji do 10 lat:** Scheppach proponuje dodatkowe przedłużenie gwarancji o 5 lat na produkty z serii Scheppach 20V. W związku z tym okres gwarancji na te produkty wynosi 10 lat. Nie dotyczy to baterii/akumulatorów, ładowarek i akcesoriów. Można ubiegać się o przedłużenie gwarancji, rejestrując produkt Scheppach z tej serii online na stronie <https://garantie.scheppach.com> nie później niż 30 dni od daty zakupu. Po pomyślnej rejestracji online nastąpi potwierdzenie przedłużenia gwarancji związanej z przedmiotem.
6. **W celu dochodzenia roszczeń gwarancyjnych, należy skontaktować się z naszym Centrum Serwisowym.** Najlepiej skorzystać z formularza na naszej stronie głównej: <https://www.scheppach.com/de/service>
Proszę nie wysyłać nam żadnych produktów bez uprzedniego skontaktowania się i zarejestrowania w naszym Centrum Serwisowym.

Warunkiem koniecznym do skorzystania z tych gwarancji jest wstępny kontakt z naszym Centrum Serwisowym. Roszczenia gwarancyjne należy zgłaszać przed upływem okresu gwarancyjnego w ciągu 14 dni od wykrycia wady. W tym celu wymagany jest oryginalny dowód zakupu oraz, w stosownych przypadkach, potwierdzenie przedłużenia gwarancji związanej z przedmiotem.

7. **Czas rozpatrywania** - Z reguły reklamacje są rozpatrywane w ciągu 14 dni od ich wpłynięcia do naszego Centrum Serwisowego. Jeśli w wyjątkowych przypadkach podany czas przetwarzania zostanie przekroczony, użytkownik zostanie o tym poinformowany z odpowiednim wyprzedzeniem.
8. **Części zużywające się są generalnie wyłączone z gwarancji!** - Części zużywające się to: a) dostarczone, dołączone i/lub zainstalowane baterie/akumulatory, jak również b) wszystkie części zużywające się zależnie od modelu (w tym paski, brzeszczoty, narzędzia wkładane, tarcze szlifierskie, filtry, szczotki węglowe

itp.). Usługa gwarancyjna nie obejmuje baterii lub akumulatorów, które są głęboko rozładowane lub uszkodzone na obudowie lub zaciskach baterii.

9. **Szacowanie kosztów** - Produkty, które nie są lub przestały być objęte gwarancją, zostaną naprawione za opłatą. Na wniosek do naszego Centrum Serwisowego można przesłać wadliwe produkty w celu oszacowania kosztów i, w razie potrzeby, udzielenia Centrum Serwisowemu pisemnej zgody (pocztą, e-mailem) na naprawę. Bez zatwierdzenia naprawy dalsze rozpatrywanie nie będzie możliwe.
10. **Inne roszczenia**, niż te wymienione powyżej nie mogą być dochodzone.

Warunki gwarancji obowiązują wyłącznie w wersji aktualnej w momencie zgłoszenia reklamacji i można je znaleźć na naszej stronie internetowej (www.scheppach.com), jeśli ma to zastosowanie. Wersja niemiecka ma zawsze pierwszeństwo w przypadku tłumaczeń.

Scheppach GmbH · Günzburger Str. 69 · 89335 Ichenhausen (Niemcy)

Telefon: +800 4002 4002 · E-mail: customerservice.PL@scheppach.com · Strona internetowa: <https://www.scheppach.com>

Zastrzegamy sobie prawo do wprowadzania zmian w niniejszych warunkach gwarancji w dowolnym momencie bez wcześniejszego powiadomienia.

16 Deklaracja zgodności UE

Tłumaczenie oryginalnej deklaracji zgodności

Producent:

Scheppach GmbH
Günzburger Straße 69
D-89335 Ichenhausen

Oświadczamy na własną odpowiedzialność, że opisany tutaj produkt jest zgodny z obowiązującymi dyrektywami i normami.

Marka: **SCHEPPACH**
Nazwa artykułu: **AKUMULATOROWA RĘCZNA PILARKA TARCZOWA C-HCS165-X**
Nr art. **5901815900**

Dyrektywy UE:

2014/30/UE, 2006/42/WE, 2011/65/UE*

* Wymieniony powyżej przedmiot niniejszej deklaracji jest zgodny z wymogami dyrektywy 2011/65/UE Parlamentu Europejskiego i Rady z 8 czerwca 2011 r. w sprawie ograniczenia stosowania niektórych niebezpiecznych substancji w sprzęcie elektrycznym i elektronicznym.

Zastosowane normy:

EN 62841-1:2015/A11:2022; EN 62841-2-5:2014;

EN IEC 55014-1:2021; EN IEC 55014-2:2021

Pełnomocnik ds. dokumentacji:

Dawid Hudzik
Günzburger Str. 69
D-89335 Ichenhausen
Ichenhausen, 05.02.2024



Simon Schünk
Division Manager Product Center







Andreas Pecher
Head of Project Management



Popis sadržaja

1	Popis sadržaja.....	160
2	Uvod.....	160
3	Opis proizvoda (sl. 1).....	160
4	Sadržaj isporuke (sl. 1).....	161
5	Namjenska uporaba.....	161
6	Sigurnosne napomene.....	161
7	Tehnički podaci.....	166
8	Raspakiravanje.....	166
9	Prije stavljanja u pogon.....	167
10	Rukovanje.....	168
11	Čišćenje i održavanje.....	169
12	Skladištenje.....	169
13	Popravak i naručivanje rezervnih dijelova.....	169
14	Zbrinjavanje i recikliranje.....	169
15	Otklanjanje neispravnosti.....	170
16	Uvjeti jamstva – serija Scheppach 20 V IXES....	171
17	EU izjava o sukladnosti.....	172
18	Povećani crtež.....	294

Objašnjenje simbola na proizvodu

Svrha je simbola u ovom priručniku skrenuti vašu pozornost na moguće rizike. Sigurnosne simbole i objašnjenja uz njih valja pomno proučiti. Sama upozorenja ne otklanjaju rizike i ne mogu zamijeniti ispravne mjere za sprječavanje nesreća.

	Pozor! Nepridržavanje znakova sigurnosti i upozoravajućih obavijesti postavljenih na proizvodu te nepridržavanje sigurnosnih napomena i uputa za rukovanje može uzrokovati teške ozljede ili čak smrt.
	Prije stavljanja u pogon pročitajte i poštujte priručnik za rukovanje i sigurnosne napomene!
	Nosite zaštitne naočale.
	Nosite štitnik sluha.
	U prašnjavim uvjetima nosite štitnik za disanje!
	Nosite zaštitne rukavice!
	Pozor! Opasnost od ozljeda! Na zahvaćajte u list pile dok radi!
	Litij-ionski akumulator

	Pozor! Lasersko zračenje (sl. 1).
	Proizvod udovoljava važećim europskim direktivama.

1 Uvod

Proizvođač:

Scheppach GmbH
Günzburger Straße 69
D-89335 Ichenhausen

Poštovani kupci

Želimo vam mnogo zadovoljstva i uspjeha prilikom rada s novim proizvodom.

Napomena:

Prema važećem njemačkom Zakonu o odgovornosti za proizvode, proizvođač ovog proizvoda ne odgovara za štete koje nastanu na ovom proizvodu ili koje ovaj proizvod uzrokuje u slučaju:

- neispravnog rukovanja
- nepridržavanja priručnika za uporabu
- popravaka koje obave drugi, neovlašteni stručnjaci
- ugradnje i zamjene neoriginalnih rezervnih dijelova
- nenamjenske uporabe.

Vodite računa o sljedećem:

Priručnik za uporabu sastavni je dio ovog proizvoda.

On sadržava važne napomene za siguran, propisan i ekonomičan rad s proizvodom te za izbjegavanje opasnosti, smanjivanje troškova popravaka i prekida rada te povećavanje pouzdanosti i vijeka trajanja proizvoda. Osim sigurnosnih propisa iz ovog priručnika za uporabu svakako se pridržavajte i nacionalnih propisa koji se odnose na rad ovog proizvoda.

Prije uporabe proizvoda upoznajte se sa svim napomenama za rukovanje i sigurnosnim napomenama. Rabite proizvod samo prema opisu i za navedena područja primjene. Sačuvajte priručnik za uporabu, a u slučaju predaje proizvoda drugoj osobi, svakako predajte i sve dokumente.

2 Opis proizvoda (sl. 1)

1. Ručka
2. Sklopka za uključivanje/isključivanje
3. Uklopni zapor
4. Dodatna ručka
5. Sklopka za uključivanje/isključivanje (laser)
6. Poklopac baterijskog pretinca
7. Laser
8. LED radna svjetiljka
9. Ljestvica kuta rezanja
10. Prednji vijak s krlatom glavom
11. Vijak s krlatom glavom (paralelni graničnik)
12. Držač paralelnog graničnika
13. List pile
14. Prirubnica
15. Podložna pločica
16. Imbus vijak
17. Štitnik
18. Temeljna ploča

- 19. Povlačna poluga (štitnik)
- 20. Fiksni štitnik
- 21. Izlaz za strugotine
- 22. Usisni adapter
- 22a. Redukcijski element
- 22b. Vijak s križnom glavom
- 22c. Opružni prsten
- 22d. Podložna pločica
- 23. Držac punjive baterije
- 24. Blokada vretena
- 25. Poluga
- 26. Imbus ključ
- 27. Ljestvica dubine rezanja
- 28. Ljestvica (paralelni graničnik)
- 29. Paralelni graničnik
- 30. Punjiva baterija*
- 31. Tipka za deblokiranje (punjiva baterija)

* = nije sadržano u opsegu isporuke!

3 Sadržaj isporuke (sl. 1)

Poz.	Količina	Naziv
13.	1 x	List pile
22.	1 x	Usisni adapter
22a.	1 x	Redukcijski element
22b.	1 x	Vijak s križnom glavom
22c.	1 x	Opružni prsten
22d.	1 x	Podložna pločica
26.	1 x	Imbus ključ
28.	1 x	Paralelni graničnik
	1 x	Akumulatorska ručna kružna pila
	1 x	Upute za uporabu

4 Namjenska uporaba

Akumulatorska ručna kružna pila s uključivim laserom namijenjena je za piljenje drva, plastike ili laganih materijala (npr. gipsanih ploča). Piljenje metala nije dopušteno.

Proizvod je dopušteno rabiti samo namjenski. Svaka druga uporaba smatra se nenamjenskom. Za štete ili ozljede uzrokovane takvom uporabom odgovoran je korisnik/rukovatelj, a ne proizvođač.

Sastavni je dio namjenske uporabe i pridržavanje sigurnosnih napomena te uputa za montažu i rad u priručniku za uporabu.

Osobe koje rabe i održavaju proizvod moraju biti upoznate s njim i podučene o mogućim opasnostima.

Proizvođač ne odgovara za izmjene na proizvodu i time uzrokovane štete.

Proizvod je dopušteno rabiti samo s originalnim dijelovima i originalnim priborom proizvođača.

Potrebno je pridržavanje propisa o sigurnosti, radu i održavanju proizvođača te dimenzija navedenih u tehničkim podatcima.

Molimo imajte na umu da naši proizvodi namjenski nisu konstruirani za komercijalnu, obrtničku ili industrijsku uporabu. Ne preuzimamo odgovornost ako se proizvod rabi u komercijalnim, obrtničkim ili industrijskim pogonima te za srodne postupke.

Objašnjenje signalnih riječi u priručniku za uporabu

⚠ OPASNOST

Signalna riječ za označavanje neposredno predstojeće opasne situacije koja će, ako se ne izbjegne, uzrokovati smrt ili teške ozljede.

⚠ UPOZORENJE

Signalna riječ za označavanje potencijalno opasne situacije koja bi, ako se ne izbjegne, mogla uzrokovati smrt ili teške ozljede.

⚠ OPREZ

Signalna riječ za označavanje potencijalno opasne situacije koja bi, ako se ne izbjegne, mogla uzrokovati neznatne ili srednje teške ozljede.

POZOR

Signalna riječ za označavanje potencijalno opasne situacije koja bi, ako se ne izbjegne, mogla uzrokovati materijalne štete na proizvodu ili vlasništvu/imovini.

5 Sigurnosne napomene

⚠ UPOZORENJE

Pročitajte sve sigurnosne napomene, upute, crteže i tehničke podatke isporučene s ovim električnim alatom.

Nepridržavanje sljedećih uputa može uzrokovati električni udar, požar i/ili teške ozljede.

Sačuvajte sve sigurnosne napomene i upute za buduće potrebe.

Pojam „električni alat“ koji se rabi u sigurnosnim napomenama odnosi se na električne alate s napajanjem iz električne mreže (s mrežnim kabelom) ili na električne alate s akumulatorskim napajanjem (bez električnog kabela).

1) Sigurnost na radnom mjestu

- a) **Radno mjesto mora biti čisto i dobro osvijetljeno.** Nerad ili neosvijetljeni radni prostori mogu uzrokovati nezgode.
- b) **Ne radite s električnim alatom u potencijalno eksplozivnoj atmosferi u kojoj su prisutne zapaljive tekućine, plinovi ili prašina.** Električni alati proizvode iskre koje mogu zapaliti prašinu ili pare.
- c) **Udaljite djecu i druge osobe tijekom uporabe električnog alata.** U slučaju odvratanja pozornosti možete izgubiti kontrolu nad električnim alatom.

2) Električna sigurnost

- a) **Utičač električnog alata mora odgovarati utičnici.** Utičač nije dopušteno ni na koji način izmijeniti. Ne rabite adapterske utičače zajedno s uzemljenim električnim alatima. Originalni utičači i odgovarajuće utičnice smanjuju rizik od električnog udara.

- b) **Izbjegavajte dodir tijela s uzemljenim površinama kao što su cijevi, radijatori, štednjaci i hladnjaci.** Postoji povećan rizik od električnog udara ako je vaše tijelo uzemljeno.
- c) **Ne izlažite električne alate kiši ili vlazi.** Prodiranje vode u električni alat povećava rizik od električnog udara.
- d) **Ne rabite električni kabel za nošenje ili vješanje električnog alata ili za izvlačenje utikača iz utičnice.** Držite električni kabel dalje od izvora topline, ulja, oštih rubova ili pokretnih dijelova. Oštećeni ili zapleteni električni kabeli povećavaju rizik od električnog udara.
- e) **Prilikom rada s električnim alatom na otvorenom rabite samo produžne kabele koji su prikladni za vanjsku uporabu.** Uporaba produžnog kabela koji je prikladan za vanjski prostor smanjuje rizik od električnog udara.
- f) **Ako ne možete izbjeći rad električnog alata u vlažnoj okolini, uporabite zaštitnu strujnu sklopku.** Uporaba zaštitne strujne sklopke smanjuje rizik od električnog udara.

3) Sigurnost ljudi

- a) **Budite pozorni, pazite na ono što radite i postupajte razumno prilikom rada s električnim alatom. Ne rabite električni alat ako ste umorni ili pod utjecajem droge, alkohola ili lijekova.** Trenutak nepozornosti prilikom uporabe električnog alata može uzrokovati najteže ozljede.
- b) **Nosite osobnu zaštitnu opremu i uvijek nosite zaštitne naočale.** Nošenje osobne zaštitne opreme kao što je maska protiv prašine, neklizajuće zaštitne cipele, zaštitna kaciga ili štitnik sluha, ovisno o vrsti i uporabi električnog alata, smanjuje rizik od ozljeda.
- c) **Izbjegavajte nenamjerno stavljanje u pogon. Provjerite li je električni alat isključen prije nego što ga priključite na električnu mrežu i/ili bateriju, prije podizanja ili nošenja.** Nošenje električnog alata s prstom na sklopki ili priključivanje uključeno električnog alata na električnu mrežu može uzrokovati nezgode.
- d) **Prije uključivanja električnog alata uklonite alate za namještanje ili ključ za vijke.** Alat ili ključ koji se nalazi na okretnom dijelu električnog alata može uzrokovati ozljede.
- e) **Izbjegavajte neobičan položaj tijela. Zauzmite siguran položaj tijela i uvijek održavajte ravnotežu.** Na taj način moći ćete električni alat bolje kontrolirati u nepredvidljivim situacijama.
- f) **Nosite odgovarajuću odjeću. Ne nosite široku odjeću ili nakit. Maknite kosu i odjeću dalje od pokretnih dijelova.** Pokretni dijelovi mogu zahvatiti labavu odjeću, nakit ili dugu kosu.
- g) **Ako je moguće montiranje naprava za usisavanje i prikupljanje prašine, njih valja priključiti i ispravno rabiti.** Uporaba sustava za usisavanje prašine može smanjiti opasnosti uzrokovane prašinom.
- h) **Ne uljuljajte se u lažni osjećaj sigurnosti i ne kršite sigurnosna pravila za električne alate, čak i ako ste nakon dugotrajne uporabe upoznati s električnim alatom.** Nemarno postupanje može u djeliću sekunde uzrokovati teške ozljede.

4) Uporaba i rukovanje električnim alatom

- a) **Ne preopterećujte električni alat. Rabite prikladan električni alat za vaš zadatak.** Prikladnim električnim alatom radit ćete bolje i sigurnije u specficiranom rasponu snage.
- b) **Ne rabite električni alat ako je sklopka oštećena.** Električni alat koji se ne može više uključiti ili isključiti opasan je i mora se popraviti.
- c) **Izvucite utikač iz utičnice i/ili izvadite prenosivi akumulator prije obavljanja namještanja uređaja, mijenjanja radnih alata ili polaganja električnog alata.** Tom mjerom opreza sprječava se nenamjerno pokretanje električnog alata.
- d) **Spremite električne alate koje ne rabite izvan doseg djece. Ne dopustite da električni alat rabe osobe koje nisu upoznate s njim ili koje nisu pročitale ove upute.** Električni alati su opasni ako ih rabe neiskusne osobe.
- e) **Pozorno njegujte električne alate i radni alat. Provjerite funkcioniraju li pokretni dijelovi ispravno i da ne zapinju, jesu li dijelovi slomljeni ili toliko oštećeni toliko da onemogućavaju funkcioniranje električnog alata. Prije uporabe električnog alata zatražite popravak oštećenih dijelova.** Mnoge nezgode uzrokovane su upravo lošim održavanjem električnih alata.
- f) **Alate za rezanje redovito oštrite i čistite.** Pozorno održavani alati za rezanje s oštrim reznim rubovima manje će zapinjati i lakše ih je kontrolirati.
- g) **Rabite električni alat, radni alat, nastavke itd. prema ovim uputama. Pritom vodite računa o radnim uvjetima i zadatku koji valja obaviti.** Uporaba električnih alata za primjene za koje on nije predviđen može uzrokovati opasne situacije.
- h) **Ručke i prihvatne površine moraju biti suhe, čiste i očišćene od ulja i masnoće.** Skliske ručke i prihvatne površine ne omogućavaju sigurno rukovanje i nadzor nad električnim alatom u nepredviđenim situacijama.

5) Uporaba akumulatorskog alata i rukovanje njime

- a) **Akumulatore puniti samo punjačima koje preporučuje proizvođač.** Punjač koji je prikladan za određenu vrstu akumulatora kod uporabe s drugim akumulatorima može uzrokovati opasnost od požara.
- b) **U električnim alatima rabite samo za to predviđene akumulatore.** Uporaba drugih akumulatora može dovesti do ozljeda i opasnosti od požara.
- c) **Akumulatore koje ne rabite držite dalje od spajalica za papir, kovanica, ključeva, čavala, vijaka i drugih sitnih metalnih predmeta koji mogu uzrokovati premošćenje kontakata.** Kratki spoj između kontakata akumulatora može dovesti do opekline ili požara.
- d) **U slučaju nepravilne primjene tekućina može iscuriti iz akumulatora. Izbjegavajte kontakt s njom. U slučaju slučajnog kontakta isperite vodom. Ako tekućina dospje u oči, dodatno zatražite liječničku pomoć.** Akumulatorska tekućina koja iscuri može pro-uzrokovati nadraživanje kože ili opekline.

- e) **Ne upotrebljavajte oštećene ili preinačene akumulatore.** Oštećeni ili preinačeni akumulatori mogu se nepredviđeno ponašati i dovesti do požara, eksplozije ili opasnosti od ozljeda.
- f) **Akumulator ne izlažite vatri ili previsokim temperaturama.** Vatra ili temperature više od 130 °C mogu uzrokovati eksploziju.
- g) **Slijedite sve upute za punjenje i akumulator ili akumulatorski alat nikad ne puniti izvan područja temperature navedenog u priručniku za uporabu.** Nepravilno punjenje ili punjenje izvan dopuštenog područja temperature može uništiti akumulator i povećati opasnost od požara.

6) Servisiranje

- a) **Električni alat smije popravljati samo kvalificirani stručnjak i to samo s originalnim rezervnim dijelovima.** Tako ćete biti sigurni da je električni alat i dalje siguran.
- b) **Nikad ne održavajte oštećene akumulatore.** Sve radove održavanja akumulatora trebao bi obavljati samo proizvođač ili ovlaštena servisna služba.

Sigurnosne napomene za sve pile

Postupak piljenja

⚠ OPASNOST
Ne stavljajte ruke u područje piljenja i na list pile. Drugom rukom držite dodatnu ručku ili kućište motora. Pilu držite objema rukama kako ih ne biste ozlijedili na listu pile.

- a) **Ne posežite ispod izratka.** Štitnik vas ne može zaštititi od lista pile ispod izratka.
- b) **Dubinu rezanja prilagodite debljini izratka.** Ispod izratka trebalo bi biti vidljivo manje od jedne visine zupca.
- c) **Izradak za piljenje nikada ne držite rukom ili iznad noge.** Učvrstite izradak na stabilan držač. Izradak je važno učvrstiti kako biste opasnost od tjelesnog udara, zaglavljivanje lista pile ili gubitak kontrole smanjili na minimum.
- d) **Držite električni uređaj za izolirane prihvatne površine kada obavljate radove kod kojih radni alat može oštetiti skrivene električne vodove ili svoj priključni vod.** Kontakt s električnim vodom pod naponom izlaže i metalne dijelove električnog alata naponu i uzrokuje električni udar.
- e) **Prilikom uzdužnog rezanja uvijek rabite graničnik ili ravnu rubnu vodilicu.** Time ćete poboljšati preciznost rezanja i smanjiti mogućnost zaglavljivanja lista pile.
- f) **Uvijek rabite listove pile ispravne veličine i s prikladnim prihvatnim provrtom (npr. rombičnim ili okruglim).** Listovi pile koji ne pristaju montažnim dijelovima pile rade ekscentrično i uzrokuju gubitak kontrole.
- g) **Nikad ne upotrebljavajte oštećene ili pogrešne podložne pločice ili vijke lista pile.** Podložke i vijci lista pile konstruirani su posebno za optimalan rad i radnu sigurnost vaše pile.

Dodatne upute

- a) Ne upotrebljavajte brusne ploče.
- b) Rabite isključivo listove pile koji su prikladni za rezani materijal.
- c) Ako su listovi pile predviđeni za obrađivanje drva ili sličnih materijala, oni moraju udovoljavati normi EN 847-1.
- d) Pila se smije upotrebljavati isključivo za piljenje drva, plastike i laganih materijala.
- e) Isključivo upotrebljavajte listove pile čija oznaka brzine vrtnje odgovara navedenoj brzini vrtnje proizvoda ili je veća od nje.
- f) Upotrebljavajte samo listove pile promjera 165 mm prema natpisima na listu pile.
- g) Izbjegavajte pregrijavanje zuba pile.
- h) Prilikom piljenja plastike izbjegavajte taljenje plastike. Rabite ispravne listove pile za obrađivani materijal. Pravodobno zamijenite oštećene ili istrošene listove pile. Ako se list pile pregrije, zaustavite stroj. Prije ponovnog rada s uređajem najprije pustite list pile da se ohladi.
- i) **Dubinu rezanja prilagodite debljini izratka.** Ispod izratka trebalo bi biti vidljivo manje od jedne visine zupca.
- j) Nosite masku protiv prašine.
- k) Tijekom cijelog trajanja rada nosite štitnik sluha i zaštitne naočale.

Dodatne sigurnosne napomene za sve pile

Povratni udarac - uzroci i pripadajuće sigurnosne napomene

- Povratni je udarac iznenadna reakcija zbog zakvačenog, zaglavljenog ili pogrešno poravnatog lista pile koji uzrokuje da se nekontrolirana pila podigne i iskoči iz izratka u smjeru rukovatelja.
- Ako se list pile zakvači ili zaglavi u zatvarajućem reznom procjepu, blokirat će se, a motorna sila udarit će pilu natrag u smjeru rukovatelja.
- Ako se list pile okrene ili pogrešno poravna u rezu, zupci stražnjeg ruba lista pile mogu se zakvačiti u drvenu površinu, čime će list pile izaći iz reznog procjepa, a pila će skočiti natrag u smjeru rukovatelja.

Povratni udarac posljedica je pogrešne ili neispravne uporabe pile. On se može spriječiti odgovarajućim mjerama opreza koje su opisane u nastavku.

- a) **Držite pilu objema rukama i postavite ruke tako da možete apsorbirati silu povratnog udara.** Uvijek stojte bočno prema listu pile i list pile nikad ne dovedite u liniju s tijelom. U slučaju povratnog udara kružna pila može skočiti unatrag, ali odgovarajućim mjerama opreza rukovatelj može ovladati silama povratnog udara.
- b) **Ako se list pile zaglavi ili vi prekinete rad, isključite pilu i držite je mirno u materijalu dok se list pile ne zaustavi.** Nikad ne pokušavajte izvaditi pilu iz izratka ili je povlačiti unatrag dok se list pile kreće, inače može doći do povratnog udara. Utvrdite i otklonite uzrok zapinjanja lista pile.

- c) **Kada pilu koja je zaglavljena u izratku želite ponovno pokrenuti, centrirajte list pile u reznom procjepu i provjerite da zubi pile nisu zakvačeni u izratku.** Ako se list pile zakvači, može se izvući iz izratka ili uzrokovati povratni udarac kada se pila ponovno pokrene.
- d) **Poduprite velike ploče kako biste umanjili rizik od povratnog udarca zbog uglavljenog lista pile.** Velike ploče mogu se savinuti pod svojom težinom. Ploče je potrebno poduprijeti na obje strane, kako u blizini reznog procjepa tako i na rubu.
- e) **Ne rabite tupe ili oštećene listove pile.** Listovi pile s tupim ili pogrešno poravnatim zupcima uzrokuju povećano trenje, zapinjanje lista pile i povratni udarac zbog preuskog reznog procjepa.
- f) **Prije piljenja pritegnite regulatore dubine i kuta rezanja.** Ako tijekom piljenja promijenite namještanja, list pile može se zaglaviti i uzrokovati povratni udarac.
- g) **Budite osobito oprezni pri piljenju u postojećim zidovima ili drugim skrivenim područjima.** Uranjajući list pile može se blokirati u skrivenim predmetima i uzrokovati povratni udarac.

Funkcija donjeg štitnika

- a) **Prije svake uporabe provjerite zatvara li se donji štitičnik ispravno. Ne upotrebljavajte pilu ako se donji štitičnik ne kreće slobodno i ako se odmah ne zatvori. Donji štitičnik nikad ne uglavljujte ili vežite u otvorenom položaju.** U slučaju da pila nenamjerno padne na pod, donji štitičnik može se savinuti. Otvorite štitičnik povlačnom polugom i pobrinite se za to da se štitičnik slobodno kreće i da pri svim kutovima i dubinama rezanja ne dodiruje ni list pile ni druge dijelove.
- b) **Provjerite funkcioniranje opruge donjeg štitičnika. Ako donji štitičnik i opruga ne rade ispravno, prije upotrebe predajte pilu na održavanje.** Oštećeni dijelovi, ljepljive naslage ili nakupine piljevine usporavaju rad donjeg štitičnika.
- c) **Samo u slučaju posebnih rezanja poput „uranjajućeg rezanja i kutnog rezanja” ručno otvorite štitičnik. Otvorite donji štitičnik povlačnom polugom i pustite je čim list pile uroni u izradak.** Pri svim drugim piljenjima donji štitičnik treba raditi automatski.
- d) **Pilu nikada ne polažite na radni stol ili na pod ako štitičnik ne pokriva list pile.** Nezaštićeni, pokretni list pile pomiče pilu suprotno od smjera rezanja i pili sve što mu se nađe na putu. Pritom vodite računa o zausstavnom vremenu lista pile.

Sigurnosne napomene za rukovanje listovima pile

- Izbjegavajte nekontrolirano puštanje agregata za piljenje u donjem krajnjem položaju.
- Ne rabite oštećene ili deformirane listove pile.
- Ne rabite listove pile s pukotinama. Stavite izvan uporabe napukle listove pile. Popravljanje nije dopušteno.
- Ne rabite listove pile izrađene od brzoreznog čelika.
- Provjerite stanje listova pile prije uporabe pile.
- Rabite isključivo listove pile koji su prikladni za rezani materijal.

- Rabite samo listove pile koje je odredio proizvođač. Ako su listovi pile predviđeni za obrađivanje drva ili sličnih materijala, oni moraju udovoljavati normi EN 847-1.
- Rabite samo listove pile čija maksimalno dopuštena brzina vrtnje nije manja od maksimalne brzine vrtnje vretena pile i koji su namijenjeni za rezani materijal.
- Vodite računa o smjeru vrtnje lista pile.
- Umetnite listove pile samo ako znate rukovati njima.
- Vodite računa o maksimalnoj brzini vrtnje. Nije dopušteno prekoračiti maksimalnu brzinu vrtnje navedenu na listu pile. Ako je naveden, pridržavajte se raspona brzine vrtnje.
- Očistite zatezne površine od onečišćenja, masnoće, ulja i vode.
- Radi smanjivanja provrta na listovima pile ne rabite labave redukcijske prstene ili tuljke.
- Pobrinite se za to da fiksirani redukcijski prsteni za osiguravanje lista pile imaju isti promjer i najmanje 1/3 promjera rezanja.
- Pobrinite se za to da su fiksirani redukcijski prsteni međusobno paralelni.
- Oprezno rukujte listovima pile. Preporučujemo da ih čuvate u originalnoj ambalaži ili u posebnim spremnicima. Nosite zaštitne rukavice kako biste poboljšali zahvat i dodatno smanjili opasnost od ozljeda.
- Prije uporabe provjerite udovoljava li korišteni list pile tehničkih zahtjevima ove pile i je li ispravno učvršćen.
- Isporučeni list pile rabite samo za radove rezanja u drvu, nikada za obrađivanje metala.
- Rabite samo list pile čiji promjer odgovara specifikacijama na pili.
- Uporabite dodatne oslonce izratka ako je to potrebno za stabilnost izratka.
- Produžetke oslonca izratka potrebno je uvijek učvrstiti i rabiti tijekom rada.
- Zamijenite istrošeni stolni umetak!
- Izbjegavajte pregrijavanje zuba pile.
- Prilikom piljenja plastike izbjegavajte taljenje plastike. Rabite ispravne listove pile za obrađivani materijal. Pravodobno zamijenite oštećene ili istrošene listove pile. Ako se list pile pregrrije, zaustavite stroj. Prije ponovnog rada s uređajem najprije pustite list pile da se ohladi.
- Rabite samo listove pile koji su označeni jednakom ili većom brzinom vrtnje od brzine vrtnje navedene na električnom alatu.
- Uvijek osigurajte stabilnost i sigurnost pile.

5.1 Lasersko zračenje



Pozor: Lasersko zračenje
Ne gledajte u zraku
Razred lasera 2



Prikladnim mjerama opreza zaštitite sebe i svoju okolinu od opasnosti od nezgode!

- Ne gledajte izravno golim okom u lasersku zraku.
- Nikada ne gledajte izravno u putanju zrake.
- Lasersku zraku nikada ne usmjeravajte na reflektirajuće plohe i ljude ili životinje. Laserska zraka već i male snage može uzrokovati oštećenja na oku.

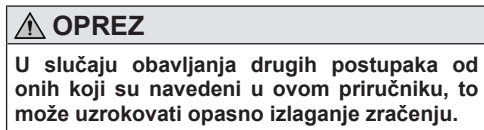

- Nikada ne otvarajte laserski modul. Moguće je neočekivano izlaganje zračenju.
- Ako proizvod dulje vrijeme ne rabite, trebali bi izvaditi baterije.
- Laser nije dopušteno mijenjati laserom nekog drugog tipa.
- Popravke na laseru smiju obavljati samo proizvođač lasera ili njegov ovlašteni distributer.

5.2 Sigurnosne napomene za rukovanje baterijama

- Uvijek pazite na to da uporabite baterije s ispravnim polaritetom (+ i -), onako kako je on naveden na bateriji.
- Baterije ne spajajte u kratki spoj.
- Ne punitite punjive baterije.
- Ne prepunjavajte bateriju!
- Ne miješajte stare i nove baterije te baterije raznih tipova ili raznih proizvođača! Istodobno zamijenite sve baterije istog kompleta.
- Istrošene baterije odmah izvadite iz uređaja i ispravno zbrinite! Ne bacajte baterije u kućni otpad. Neispravne ili istrošene baterije potrebno je reciklirati u skladu s Direktivom 2006/66/EZ. Odnosite baterije i/ili uređaj na propisna sabirna mjesta. O mogućnostima zbrinjavanja raspitajte se kod mjerodavne općinske ili gradske službe.
- Ne zagrijavajte baterije!
- Ne zavarujte i ne lemite izravno na baterije!
- Nemojte rastavljati baterije!
- Ne deformirajte baterije!
- Baterije ne bacajte u vatru!
- Baterije čuvajte izvan dohvata djece.

- Ne dopustite djeci zamjenu baterija bez nadzora odraslih!
- Baterije ne čuvajte u blizini vatre, štednjaka ili drugih izvora topline. Baterije ne izlažite izravnoj sunčanoj svjetlosti te ih ne rabite i ne skladištite na vrućini u vozilima.
- Nekorištene baterije čuvajte u originalnom pakiranju i držite dalje od metalnih predmeta. Raspakirane baterije nemojte miješati ili ih isprevrniti! To može uzrokovati kratki spoj baterije te time oštećenja, opekline pa čak i opasnost od požara.
- Izvadite baterije iz uređaja ako ga nećete dulje vrijeme rabiti, osim ako je to za hitne slučajeve!
- Iscurile baterije NIKAD ne primajte bez odgovarajuće zaštite. Dođe li iscurila tekućina u dodir s kožom, na tom biste području morali kožu odmah isprati pod tekućom vodom. U svakom slučaju spriječite da oči i usta dođu u dodir s tom tekućinom. U takvom slučaju odmah potražite liječničku pomoć.
- Prije umetanja baterije očistite kontakte baterije i protukontakte u uređaju.

Siguran rad

Samo obučene i iskusne osobe koje znaju rukovati alatima smiju ih upotrebljavati.

- Nije dopušteno prekoračiti maksimalnu brzinu vrtnje navedenu na alatu. Ako je naveden, treba se pridržavati raspona brzine vrtnje.
 - Listovi kružne pile s puknutim tijelom moraju se odvojiti i baciti (popravak nije dopušten).
 - Ne smiju se upotrebljavati alati s vidljivim pukotinama.
 - Alati se moraju redovito čistiti.
 - Dijelovi alata od laganih metalnih legura npr. smola smiju se čistiti samo otapalima koji ne utječu na mehanička svojstva tih materijala.
1. Alati i tijela alata moraju biti toliko pričvršćeni da se tijekom rada ne mogu otpustiti.
 2. Produljivanje ključa ili pritezanje pomoću udaraca čekića nisu dopušteni.
 3. Stezne površine moraju biti očišćene od prljavštine, masti, ulja i vode.
 4. Rezerni dijelovi moraju odgovarati specifikacijama originalnih dijelova koje je odredio proizvođač.
 5. Radove održavanja i promjene na listovima kružne pile smije izvoditi samo stručna osoba, tj. osoba sa stručnom obukom i s iskustvom koja je upoznata sa zahtjevima za konstrukciju i dizajn te koja je upoznata s potrebnim razinama sigurnosti.

Potencijalni rizici

Proizvod je konstruiran prema aktualnom stanju tehnologije i prihvaćenim pravilima o tehničkoj sigurnosti. Unatoč tome, prilikom rada mogu se pojaviti potencijalni rizici.

- Oštećenje sluha u slučaju nenošenja propisanog štitičnika sluha.
- Potencijalne rizike moguće je smanjiti na minimum pridržavanjem „sigurnosnih napomena“ i „namjenske uporabe“ te cijelog priručnika za uporabu.

- Rabite proizvod prema preporukama iz ovog priručnika za uporabu. Tako ćete postići optimalne učinke proizvoda.
- Osim toga, unatoč svim poduzetim mjerama opreza, mogu postojati skriveni potencijalni rizici.

UPOZORENJE

Ovaj električni alat tijekom rada proizvodi elektromagnetsko polje. To polje može u određenim okolnostima ometati aktivne ili pasivne medicinske implantate. Kako bi se smanjila opasnost od teških ili smrtonosnih ozljeda, preporučujemo da se osobe s medicinskim implantatima prije rukovanja električnim alatom savjetuju sa svojim liječnikom i proizvođačem tog medicinskog implantata.

POZOR

Proizvod je dio serije 20V IXES i smije se rabiti samo s akumulatorima iz te serije. Akumulatore je dopušteno puniti samo punjačima iz te serije. Pritom se pridržavajte informacija proizvođača.

UPOZORENJE

Pridrđavajte se sigurnosnih napomena i napomena o punjenju te ispravnoj uporabi koje su navedene u priručniku za uporabu akumulatora i punjača serije 20V IXES. Detaljan opis postupka punjenja i ostale informacije naći ćete u ovim zasebnim uputama za uporabu.

6 Tehnički podatci

Akumulatorska ručna kružna pila	C-HCS165-X
Napon motora	20 V 
Brzina vrtnje u praznom hodu n_0	4300 min ⁻¹
Masa (bez akumulatora)	2,7 kg
Maks. dubina rezanja	
pri 90°	cca 53 mm
pri 45°	cca 39 mm
Laser	
Razred lasera	2
Valna duljina lasera λ	650 mm
Snaga lasera P maks.	< 1 mW
Baterija	
Tip baterije	2xLR44
List pile	
Dimenzije	Ø165 mm x Ø20 mm
Debljina zuba / debljina rezanja	1,8 mm
Veličina provrta	Ø20 mm
Broj zuba	24 zuba

Pridrđavamo pravo na tehničke izmjene!

Buka i vibracije

UPOZORENJE

Buka može imati ozbiljne posljedice na vaše zdravlje. Ako buka stroja prekorači 85 dB, vi i osobe koje se nalaze u blizini svakako nosite prikladan štitić sluha.

Vrijednosti zvuka i vibracija utvrđene su u skladu s EN 62841-1.

Karakteristične vrijednosti zvuka

Zvučni tlak L_{pA}	84,1 dB
Nesigurnost mjerenja K_{pA}	3 dB
Zvučna snaga L_{wA}	92,1 dB
Nesigurnost mjerenja K_{wA}	3 dB

Karakteristične vrijednosti vibracija

Vibracija a_n piljenja u drvu	
Ručka	4,200 m/s ²
Nesigurnost mjerenja K	1,5 m/s ²
Dodatna ručka	3,768 m/s ²
Nesigurnost mjerenja K	1,5 m/s ²

Specificirana ukupna vrijednost vibracija i specificirana vrijednost emisije buke izmjerene su prema normiranom postupku ispitivanja i mogu se rabiti za uspoređivanje električnog alata s nekim drugim alatom.

Specificirana vrijednost emisije buke i specificirana ukupna vrijednost vibracija mogu se rabiti i za preliminarnu procjenu opterećenja.

UPOZORENJE

Vrijednosti emisije buke i vrijednost emisije vibracija mogu se razlikovati od navedenih vrijednosti tijekom stvarne uporabe električnog alata, ovisno o načinu uporabe električnog alata, a naročito o vrsti izratka.

Pokušajte što više smanjiti opterećenje. Primjer takvih mjera jest ograničavanje vremena rada. Pritom valja uzeti u obzir sve dijelove radnog ciklusa (npr. vremena u kojima je električni alat isključen i vremena u kojima je on uključen, ali radi bez opterećenja).

7 Raspakiranje

UPOZORENJE

Proizvod i ambalažni materijali nisu dječja igračka! Djeca se ne smiju igrati plastičnim vrećicama, folijama i malim dijelovima! Postoji opasnost od gutanja i gušenja!

- Otvorite pakiranje i oprezno izvadite proizvod.
- Uklonite ambalažni materijal te ambalažne i transportne osigurače (ako postoje).
- Provjerite je li opseg isporuke potpun.
- Provjerite postoje li na proizvodu i priboru štete kod transporta. Sva oštećenja odmah prijavite otpremniku koji je isporučio proizvod. Naknadne reklamacije neće se uzvati.

- Sačuvajte pakiranje po mogućnosti do isteka jamstvenog razdoblja.
- Prije uporabe upoznajte se s proizvodom na temelju priručnika za uporabu.
- Kao pribor te potrošne i rezervne dijelove rabite samo originalne dijelove. Rezervne dijelove možete nabaviti od ovlaštenog distributera.
- Prilikom naručivanja navedite naše brojeve artikala te tip i godinu proizvodnje proizvoda.

8 Prije stavljanja u pogon

⚠ UPOZORENJE

Opasnost od ozljeda!

Prije svih radova na električnom alatu (npr. održavanja, zamjene alata itd.) i njegovog transporta i spremanja izvadite akumulator iz električnog alata. U slučaju nenamjernog aktiviranja sklopke za uključivanje/isključivanje postoji opasnost od ozljeda.

8.1 Montaža/zamjena lista pile (sl. 3)

⚠ UPOZORENJE

Radni alati mogu biti oštri i mogu se zagrijati tijekom uporabe. Uvijek nosite zaštitne rukavice dok rukujete radnim alatom.

⚠ OPREZ

Držite ruke dalje od radnog alata dok proizvod radi.

POZOR

List pile nije predmontiran!

1. Namjestite ljestvicu dubine rezanja (27) na 0 mm i blokirajte polugu (25), vidi odjeljak 9.3.

8.1.1 Montaža lista pile

⚠ OPREZ

Označen smjer kretanja na listu pile mora odgovarati označenom smjeru kretanja na fiksnom štitniku.

⚠ UPOZORENJE

Osigurajte da je list pile prikladan za brzinu vrtnje alata.

1. Pomaknite štitnik (17) unazad povlačnom polugom (19) i postavite list pile (13) odozdo na vreteno u fiksnom štitniku (20).
2. Postavite prirubnicu (14) na list pile (13).
3. Pritisnite blokadu vretena (24) i pričvrstite list pile (13) podložnom pločicom (15) i imbus vijkom (16). Upotrijebite imbus ključ (26).

8.1.2 Demontaža lista pile

1. Pomaknite štitnik (17) unazad povlačnom polugom (19) i odložite proizvod na ravnu površinu.
2. Pritisnite i držite blokadu vretena (24).
3. Otpustite imbus vijak (16) s podložnom pločicom (15) imbus ključem (26).

4. Skinite imbus vijak (16) s podložnom pločicom (15) i prirubnicom (14).
5. Podignite proizvod, pomaknite štitnik (17) unazad i pažljivo uklonite list pile (13) prema dolje iz fiksnog štitnika (20).

8.2 Umetanje/vađenje punjive baterije (30) u držač / iz držača punjive baterije (23) (sl. 2)

Umetanje akumulatora

1. Umetnite punjivu bateriju (30) u držač punjive baterije (23). Punjiva baterija (30) se čujno ugavljuje.

Vađenje akumulatora

1. Pritisnite tipku za deblokiranje (31) punjive baterije (30) i izvadite je iz držača punjive baterije (23).

8.3 Montaža usisnog adaptera (22) (sl. 7)

Napomene:

Usisno crijevo usisavača možete po potrebi priključiti izravno na proizvod preko usisnog adaptera i bez redukcijskog elementa.

Pri obradi materijala kod kojih nastaje prašina opasna za zdravlje proizvod treba priključiti na odgovarajuću, ispitanu usisnu napravu razreda prašine M.

1. Postavite usisni adapter (22) na izlaz za strugotine (21).
2. Pričvrstite usisni adapter (22) vijkom s križnom glavom (22b), opružnim prstenom (22c) i podložnom pločicom (22d).
3. Priključite odobreno usisavanje prašine i strugotina na usisni adapter (22). Ovisno o promjeru nastavka za usisavanje prašine i strugotina po potrebi možete upotrijebiti redukcijski element (22a).

8.4 Montaža paralelnog graničnika (29) (sl. 4)

1. Otpustite vijak s krilatom glavom (11) za držač paralelnog graničnika (12) i umetnite paralelni graničnik (29) u držač paralelnog graničnika (12).
2. Namjestite željenu širinu rezanja pomoću ljestvice (28) na paralelnom graničniku (29) i utoru na temeljnoj ploči (18).
3. Pritegnite vijak s krilatom glavom (11) držača paralelnog graničnika (12).

8.5 Laser

Napomena:

Gumbaste baterije osigurane su „pločicom“. Prije uporabe proizvoda uklonite „pločicu“ tako da je izvučete.

8.5.1 Zamjena gumbastih baterija (sl. 1)

1. Isključite laser (7) kao što je opisano u odjeljku 9.4.
2. Otvorite poklopac baterijskog pretinca (6) tako da otpustite vijak poklopca baterijskog pretinca (6).
3. Skinite poklopac baterijskog pretinca (6).
4. Uklonite gumbaste baterije i umetnite nove.

5. Zatvorite poklopac baterijskog pretinca (6) i pritegnite vijak.

9 Rukovanje

Akumulatorska ručna kružna pila ima zaštitu od preopterećenja, blokadu vretena, laser i LED radnu svjetiljku. Funkcije upravljačkih elemenata potražite u sljedećem opisu.

⚠ UPOZORENJE

Opasnost od ozljeda!

Prije svih radova na električnom alatu (npr. održavanja, zamjene alata itd.) i njegovog transporta i spremanja izvadite akumulator iz električnog alata. U slučaju nenamjernog aktiviranja sklopke za uključivanje/isključivanje postoji opasnost od ozljeda.

POZOR

Pazite da okolna temperatura tijekom rada ne poraste iznad 50 °C i ne padne ispod -20 °C.

POZOR

Proizvod je dio serije 20V IXES i smije se rabiti samo s akumulatorima iz te serije. Akumulatore je dopušteno puniti samo punjačima iz te serije. Pritom se pridržavajte informacija proizvođača.

9.1 Funkcija štitnika (17) (sl. 1)

1. Povucite polugu za povlačenje (19) štitnika (17) do graničnika.

Napomena:

Štitnik ne smije zapinjati i mora se automatski vratiti u početni položaj kada se pusti povlačna poluga.

Napomena:

U slučaju neispravnog rada ne pokrećite proizvod i obratite se našem servisnom centru.

9.2 Namještanje kuta rezanja (sl. 5)

Napomena:

Tijekom rada proizvod držite čvrsto objema rukama kako biste imali bolju kontrolu nad proizvodom.

Kut rezanja možete odrediti ljestvicom kuta rezanja (9).

1. Otpustite vijak s kralatom glavom (10) predodabira kuta rezanja.
2. Namjestite željeni kut pomoću ljestvice kuta rezanja (9).
3. Ponovno pritegnite vijak s kralatom glavom (10).

9.3 Namještanje dubine rezanja (sl. 6)

Napomena:

Za čist rez odaberite dubinu rezanja koja je oko 3 mm veća od debljine materijala.

1. Otpustite polugu (25).
2. Namjestite željenu dubinu rezanja pomoću ljestvice dubine rezanja (27).
3. Ponovno pritegnite polugu (25).

9.4 Uključivanje/isključivanje lasera (7) (sl. 1)

Uključivanje

1. Za uključivanje lasera (7) postavite sklopku za uključivanje/isključivanje (5) u položaj „1”.

Isključivanje

1. Za isključivanje postavite sklopku za uključivanje/isključivanje (5) u položaj „0”.

9.5 Sklopka za uključivanje/isključivanje (2) (sl. 1)

POZOR

Prije uporabe provjerite jesu li svi pričvrtni dijelovi na korištenom alatu ispravno postavljeni.

Uključivanje

1. Pritisnite uklopni zapor (3) udesno ili ulijevo na ručki (1).
2. Radi uključivanja proizvoda pritisnite sklopku za uključivanje/isključivanje (2).

Napomena:

Nakon što se proizvod pokrene ponovno možete pustiti uklopni zapor.

Isključivanje

1. U svrhu isključivanja pustite sklopku za uključivanje/isključivanje (2).
Kada postavite uklopni zapor (3) u srednji položaj, proizvod je osiguran od uključivanja.

9.5.1 LED radna svjetiljka (8) (sl. 1)

Ovaj proizvod opremljen je LED radnom svjetiljkom za osvjetljavanje neposrednog radnog područja i za poboljšanje vidljivosti u slabo osvijetljenim područjima.

⚠ OPREZ

Ne gledajte izravno u LED radnu svjetiljku ili izvor svjetlosti.

1. Čim uključite proizvod, LED radna svjetiljka (8) automatski svijetli.

9.6 Isključivanje zbog preopterećenja

U slučaju preopterećenja motor će se automatski isključiti. Nakon razdoblja hlađenja (vremenski se razlikuje) motor je moguće ponovno uključiti.

9.7 Piljenje pod pravim kutom (sl. 1)

1. Proizvod držite objema rukama, jednom za ručku (1), a drugom za dodatnu ručku (4).
2. Uključite proizvod kao što je opisano u odjeljku 9.5.
3. Postavite proizvod s prednjim dijelom temeljne ploče (18) na obradak.
4. Pilite prema naprijed umjerenom silom – nikada ne pilite unazad.

9.8 Kosi rezovi do 45° (sl. 1)

1. Namjestite željeni kut rezanja kao što je opisano u odjeljku 9.2.

2. Proizvod držite objema rukama, jednom za ručku (1), a drugom za dodatnu ručku (4).
3. Uključite proizvod kao što je opisano u odjeljku 9.5.
4. Postavite proizvod s prednjim dijelom temeljne ploče (18) na obradak.
5. Piliti prema naprijed umjerenom silom – nikada ne piliti unazad.

Napomena:

Bočno pomicanje tijekom rezanja može uzrokovati zaglavlivanje lista pile, a time i povratni udarac.

10 Čišćenje i održavanje

⚠ UPOZORENJE

Zatražite od specijalizirane radionice da obavljate radove popravljivanja i radove održavanja koji nisu opisani u ovom priručniku za uporabu. Rabite samo originalne rezervne dijelove.

Postoji opasnost od nesreća! Radove održavanja i čišćenja u pravilu obavljajte kada je akumulator izvađen. Postoji opasnost od ozljeda! Prije svih radova održavanja i čišćenja pustite proizvod da se ohladi. Elementi motora su vrući. Postoji opasnost od ozljeda i opekline!

Proizvod se može neočekivano pokrenuti i time uzrokovati ozljede.

- Izvadite akumulator.
- Pustite proizvod da se ohladi.
- Izvadite radni alat.

10.1 Čišćenje

1. Zaštitne naprave, ventilacijske proreze i kućište motora čistite od prašine i prljavštine. Obrišite proizvod čistom krpom ili ga ispušite niskotlačnim stlačenim zrakom. Preporučujemo da proizvod očistite odmah nakon svake uporabe.
2. Ventilacijski otvori moraju uvijek biti slobodni.
3. Ne rabite sredstva za čišćenje ili otapala jer bi ona mogla nagristi plastične dijelove proizvoda. Pobrinite se za to da voda ne može prodrijeti u unutrašnjost proizvoda.
4. Proizvod uvijek održavajte čistim, suhim i bez ulja ili različitih masti. Uklonite prašinu nakon svake uporabe i prije skladištenja.
5. Po potrebi očistite zahvatnik lista pile kistom ili ispuhivanjem stlačenim zrakom.
6. Suhom krpom obrišite prljavštinu s leće. Oprezno vodite računa o tome da ne ogrebete LED svjetiljku jer će se inače smanjiti jačina svjetlosti.

10.2 Održavanje

1. Prije svake uporabe provjerite postoje li vidljivi nedostaci i zamijenite tup, savijen ili na neki drugi način oštećen list pile.

11 Skladištenje

Priprema za uskladištenje

1. Izvadite akumulator.
2. Očistite proizvod i provjerite je li oštećen.

Proizvod i njegov pribor čuvajte na tamnom, suhom mjestu koje je zaštićeno od mraka i nepristupačno djeci. Optimalna temperatura skladištenja je između 5 °C i 30 °C.

Čuvajte proizvod u originalnom pakiranju.

Pokrijte proizvod kako biste ga zaštitili od prašine ili vlage. Čuvajte priručnik za uporabu pored proizvoda.

12 Popravak i naručivanje rezervnih dijelova

Valja voditi računa o tome da kod ovog proizvoda sljedeći dijelovi podliježu trošenju zbog uporabe ili prirodnom trošenju, odnosno da su sljedeći dijelovi potrebni kao potrošni materijali.

POZOR

U skladu sa Zakonom o odgovornosti za proizvode ne odgovaramo za štete uzrokovane neispravnim popravcima ili neuporabom originalnih rezervnih dijelova.

Angažirajte servisnu službu ili ovlaštenog stručnjaka. Isto vrijedi i za pribor.

Rezervne dijelove i pribor možete nabaviti preko našeg servisnog centra. U tu svrhu skenirajte QR kod na naslovnici.

12.1 Naručivanje rezervnih dijelova

Prilikom naručivanja rezervnih dijelova trebali biste navesti sljedeće informacije:

- Naziv modela
- Broj artikla
- Podatci s označne pločice

Rezervni dijelovi / pribor

Punjiva baterija SBP2.0 br. art.:	7909201708
Punjiva baterija SBP4.0 br. art.:	7909201709
Punjač SBC2.4A br. art.:	7909201710
Punjač SBC4.5A br. art.:	7909201711
Punjač SDBC2.4A br. art.:	7909201712
Punjač SDBC4.5A br. art.:	7909201713
Početni komplet SBSK2.0 br. art.:	7909201720
Početni komplet SBSK4.0 br. art.:	7909201721

13 Zbrinjavanje i recikliranje

Napomene o ambalaži



Ambalažni materijali mogu se reciklirati. Molimo zbrinite ambalažu na ekološki način.

Napomene o Zakonu o električnim i elektroničkim uređajima

 **Otpadni električni i elektronički uređaji ne spadaju u kućanski otpad, nego ih valja odnijeti na odvojeno mjesto prikupljanja i zbrinjavanja!**

- Stare baterije ili akumulatore koji nisu fiksno ugrađeni u otpadni uređaj potrebno je prije predaje izvaditi tako da se ne unište! Njihovo zbrinjavanje regulirano je zakonom o baterijama.
- Vlasnici i korisnici električnih i elektroničkih uređaja zakonom su obvezni vratiti ih nakon uporabe.
- Krajnji korisnik isključivo je odgovoran za brisanje osobnih podataka na otpadnom uređaju koji treba zbrinuti!
- Simbol prekržižene kante za otpad znači da otpadne električne i elektroničke uređaje nije dopušteno zbrinjavati u kućni otpad.
- Otpadne električne i elektroničke uređaje moguće je besplatno predati na sljedeća mjesta:
 - Javno-pravna mjesta za zbrinjavanje i prikupljanje (npr. komunalna dvorišta)
 - Mjesta prodaje električnih uređaja (stacionarna i internetska), ako su trgovci obvezni preuzeti ih ili ako besplatno nude tu uslugu.
 - Do tri otpadna električna uređaja po svakoj vrsti uređaja, s duljinom rubova od maksimalno 25 centimetara, možete bez prethodne nabave novog uređaja besplatno predati proizvođaču ili nekom drugom obližnjem ovlaštenom sabiralištu.
 - Dodatne dopunske uvjete povrata od proizvođača i distributera možete saznati od servisne službe.
- U slučaju isporuke novog električnog uređaja od proizvođača privatnom kućanstvu on može omogućiti besplatno preuzimanje otpadnog električnog uređaja na zahtjev krajnjeg korisnika. U vezi s tim obratite se servisnoj službi proizvođača.
- Ove izjave vrijede samo za uređaje koji se montiraju i prodaju u državama Europske unije i koji podliježu Europskoj direktivi 2012/19/EU. U državama izvan Europske unije mogu vrijediti drukčiji propisi za zbrinjavanje otpadnih električnih i elektroničkih uređaja.

Napomene o litij-ionskim akumulatorima

 **Izvadite akumulator prije zbrinjavanja uređaja!**

- Ne bacajte akumulator u kućni otpad, u vatru (opasnost od eksplozije) ili u vodu. Oštećeni akumulatori mogu zagaditi okoliš i ugroziti vaše zdravlje ako počnu izlaziti otrovne pare ili tekućine.

- Neispravne ili istrošene akumulatore potrebno je reciklirati u skladu s Direktivom 2006/66/EZ.
- Odnosite uređaj i punjač u centar za reciklažu. Ondje će odvojiti korištene plastične i metalne dijelove te ih reciklirati.
- Zbrinite akumulatore kada su ispražnjeni. Preporučujemo da polove prekrijete samoljepljivom vrpcom radi zaštite od kratkog spoja. Ne otvarajte akumulator.
- Zbrinite akumulatore u skladu s lokalnim propisima. Predajte akumulatore na sabiralište starih baterija gdje će ih odnijeti na recikliranje. U vezi s tim obratite se lokalnoj tvrtki za gospodarenje otpadom.

Napomene o zakonu o baterijama

 **Stare baterije i akumulatori ne spadaju u kućni otpad, nego ih valja odnijeti na odvojeno mjesto prikupljanja i zbrinjavanja!**

- Radi sigurnog vađenja baterija ili akumulatora iz električnog uređaja i za informacije o njihovom tipu i kemijskom sastavu pogledajte dodatne informacije u priručniku za rukovanje i montažu.
- Vlasnici i korisnici baterija i akumulatora zakonom su obvezni vratiti ih nakon uporabe. Povrat je ograničen na predaju uobičajenih kućanskih količina.
- Stare baterije mogu sadržavati štetne tvari ili teške metale koji mogu uzrokovati onečišćenje okoline i zdravstvene štete. Recikliranje starih baterija i uporaba resursa sadržanih u njima doprinosi zaštiti od tih dvaju važnih tvari.
- Simbol prekržižene kante za otpad znači da baterije i akumulatore nije dopušteno zbrinjavati u kućni otpad.
- Ako se, osim toga, ispod simbola kante za otpad nalaze znakovi Hg, Cd ili Pb, to znači sljedeće:
 - Hg: Baterija sadržava više od 0,0005 % žive
 - Cd: Baterija sadržava više od 0,002 % kadmija
 - Pb: Baterija sadržava više od 0,004 % olova
- Akumulatore i baterije moguće je besplatno predati na sljedeća mjesta:
 - Javno-pravna mjesta za zbrinjavanje i prikupljanje (npr. komunalna dvorišta)
 - Mjesta prodaje baterija i akumulatora
 - Mjesta povrata zajedničkog sustava za povrat otpadnih uređaja i starih baterija
 - Mjesto povrata proizvođača (ako on nije član zajedničkog sustava za povrat)
- Ove izjave vrijede samo za akumulatore i baterije koje se prodaju u državama Europske unije i koji podliježu Europskoj direktivi 2006/66/EZ. U državama izvan Europske unije mogu vrijediti drukčiji propisi za zbrinjavanje akumulatora i baterija.

14 Otklanjanje neispravnosti

Neispravnost	Mogući uzrok	Rješenje
Proizvod se ne može pokrenuti.	Snaga punjive baterije je preslaba.	Napunite punjivu bateriju.
	Punjiva baterija nije ispravno umetnuta.	Umetnite punjivu bateriju u držač punjive baterije. Punjiva baterija čujno se uglavljuje.
Rez je hrapav ili valovit	Tup list pile, oblik zubaca nije prikladan za debljinu materijala	Naoštrite list pile ili uporabite odgovarajući list pile

Neispravnost	Mogući uzrok	Rješenje
Izradak iskače ili se cijepa	Prevelik pritisak rezanja ili list pile nije prikladan za primjenu	Uporabite odgovarajući list pile

15 Uvjeti jamstva – serija Schepbach 20 V IXES

Datum revizije 11. 7. 2023.

Poštovani kupci,

naši proizvodi podliježu strogoj kontroli kvalitete. Ako unatoč tome neki proizvod ne funkcionira ispravno, vrlo nam je žao zbog toga i molimo vas da se obratite našoj servisnoj službi na adresu navedenu u nastavku. Rado ćemo vam pomoći i telefonski na telefonski broj servisne službe. Sljedeće napomene služe vam za jednostavnu obradu i regulaciju u slučaju štete.

Za ostvarivanje jamstvenih zahtjeva vrijedi sljedeće:

1. **Ovi uvjeti jamstva** reguliraju naše dodatne proizvodne usluge jamstva za kupce (privatne krajnje potrošače) novih proizvoda. Ovo jamstvo ne utječe na zakonske jamstvene zahtjeve. Za njih je nadležan trgovac kod kojeg ste kupili proizvod.

2. **Jamstvo** obuhvaća isključivo nedostatke novog proizvoda koji ste kupili koji proizlaze iz greške materijala ili greške u proizvodnji i ograničeno je – po našem izboru – na besplatno otklanjanje tih nedostataka ili zamjenu proizvoda (eventualno i zamjenu novijim modelom). Zamijenjeni proizvodi ili dijelovi prelaze u naše vlasništvo. Imajte na umu da naši proizvodi namjenski nisu konstruirani za komercijalnu, obrtničku ili industrijsku uporabu. Zbog toga jamstvo ne vrijedi u slučaju da je proizvod unutar jamstvenog razdoblja upotrijebljen u komercijalne, obrtničke ili industrijske svrhe ili ako je izložen jednakom opterećenju kao u tim uvjetima.

3. Naše jamstvo ne obuhvaća sljedeće:

- oštećenja proizvoda nastala zbog nepridržavanja uputa za montažu, nestručne instalacije, nepridržavanja uputa za uporabu (npr. priključivanje na pogrešni mrežni napon ili vrstu struje) ili odredbi za održavanje i sigurnosnih odredbi ili uporabe proizvoda u nepovoljnim uvjetima okoline i zbog nedovoljne njega i održavanja.
- oštećenja proizvoda nastala zbog zlouporabe ili nenamjenske uporabe (npr. preopterećenje proizvoda ili uporaba nedopuštenih alata odn. pribora), prodiranja stranih tijela u proizvod (npr. pijesak, kamenčići ili prašina), oštećenja u transportu, primjene sile ili vanjskih utjecaja (npr. oštećenja uslijed pada)
- oštećenja proizvoda ili dijelova proizvoda koja proizlaze iz namjenskog, uobičajenog (uvjetovanog radom) ili drugačijeg prirodnog habanja i oštećenja i/ili habanje potrošnih dijelova.
- nedostatke proizvoda uzrokovane uporabom dijelova pribora, dopunskih ili rezervnih dijelova koji nisu originalni dijelovi ili se ne upotrebljavaju namjenski.
- proizvode na kojima su provedene promjene ili preinake.

– neznatna odstupanja od zadanih svojstava koja nisu relevantna za vrijednost i upotrebljivost proizvoda.

– proizvode na kojima su provedeni vlastoručni popravci ili popravci, pogotovo ako ih je provela neovlaštena treća osoba.

– ako oznaka na proizvodu odn. identifikacijske informacije proizvoda (naljepnica stroja) nedostaju ili su nečitljive.

– proizvode koji su jako zaprljani i zbog toga ih je odbilo osoblje servisa.

– Ovo jamstvo načelno ne obuhvaća odštetne zahtjeve i posljedičnu štetu.

4. Jamstveno razdoblje

redovito iznosi **5 godina** (12 mjeseci za baterije/akumulatore) i počinje datumom kupnje proizvoda. Mjerodavan je datum na originalnom dokazu o kupnji. Ostvarivanje jamstvenih zahtjeva potrebno je zatražiti odmah nakon saznanja o oštećenju. Ostvarivanje jamstvenih zahtjeva nakon isteka jamstvenog razdoblja je isključeno. Popravak ili zamjena proizvoda neće produžiti jamstveno razdoblje niti će aktivirati novo jamstveno razdoblje zbog takve usluge za proizvod ili za eventualno montirane rezervne dijelove. To vrijedi i pri uporabi usluga na licu mjesta. Očišćeni proizvod potrebno je predočiti odn. poslati službi za korisnike zajedno s kopijom dokaza o kupnji – koji sadrži podatke o datumu kupnje i naziv proizvoda. Ako je proizvod poslan nepotpuno, bez potpunog opsega isporuke, vrijednost pribora koji nedostaje uračunava se u obračun/odbitak ako se proizvod zamijeni ili ako se provodi nadoknada. Djelomično ili potpuno rastavljene proizvode nije moguće prihvatiti kao slučaj jamstva. U slučaju neopravdane reklamacije odn. izvan jamstvenog razdoblja kupac načelno snosi troškove i rizik transporta. **Slučaj jamstva unaprijed prijavite servisnoj službi (vidi dolje).** U pravilu se dogovara da se neispravni proizvod šalje na dolje navedenu adresu servisa zajedno s kratkim opisom smetnje putem organiziranog slanja ili – u slučaju popravka izvan jamstvenog razdoblja – prikladno frankiran, uz pridržavanje odgovarajućih pravila za pakiranje i slanje. **Uvjerite se da je vaš proizvod (ovisno o modelu) pri slanju, iz sigurnosnih razloga, očišćen od svih pogonskih tvari.** Proizvod poslan našem servisnom centru mora biti zapakiran tako da se izbjegnu oštećenja reklamiranog proizvoda uslijed transporta. Nakon provedenog popravka/zamjene besplatno ćemo vam poslati proizvod. Ako proizvode nije moguće popraviti ili zamijeniti, po našoj slobodnoj procjeni moguće je isplatiti novčani iznos do iznosa prodajne cijene neispravnog proizvoda, pri čemu se uzima u obzir odbitak na temelju trošenja i habanja. Ove usluge jamstva vrijede samo u korist privatnog prvog kupca, nije moguće ustupiti ih ili ih prenijeti na drugu osobu.

5. Produljenje jamstvenog razdoblja na 10 godina:

Schepbach nudi dodatno produljenje jamstva za 5 godina za proizvode iz serije Schepbach 20 V. Tako jamstveno razdoblje za te proizvode može trajati ukupno 10 godina. To se ne odnosi na baterije/akumula-

to re, punjače i pribor. To produljenje jamstva možete zatražiti ako svoj proizvod Scheppach iz tog područja najkasnije 30 dana od datuma kupnje registrirate na internetu na adresi <https://garantie.scheppach.com>. Nakon uspješne internetske registracije dobit ćete potvrdu produljenja jamstva za artikl.

6. **Za ostvarivanje** svog jamstvenog zahtjeva **obratite se našem servisnom centru.**

Upotrebjavajte prvenstveno naš obrazac na našoj početnoj stranici: <https://www.scheppach.com/de/service>

Ne šaljite nam proizvode bez prethodnog stupanja u kontakt i prijave našem servisnom centru.

Za ostvarivanje ovih prava na jamstvo prvi kontakt s našim servisnim centrom je neophodan preduvjet. Jamstvene zahtjeve potrebno je ostvariti prije isteka jamstvenog razdoblja, unutar 14 dana nakon utvrđivanja nedostatka. Za to je potreban originalni dokaz o kupnji i eventualno potvrda produljenja jamstva za artikl.

7. **Vrijeme obrade** – u redovitom slučaju obrađujemo reklamacije unutar 14 dana nakon primitka pošiljke u našem servisnom centru. Ako je u iznimnim slučajevima navedeno vrijeme obrade prekoračeno, pravodobno ćemo vas obavijestiti.
8. **Potrošni dijelovi načelno nisu obuhvaćeni jamstvom!** - Potrošni dijelovi su: a) isporučene, dograđene i/ili ugrađene baterije/akumulatori i b) svi potrošni dijelovi ovisno o modelu (između ostalog remeni, listovi pile, alati za umetanje, brusni diskovi, filtri, ugljene četkice itd., vidi upute za uporabu). Jamstvo ne obuhvaća baterije odn. akumulatore koji su duboko ispražnjeni odn. oštećeni na kućištu i/ili polovima baterije.
9. **Predračun za troškove** – proizvode koje jamstvo ne obuhvaća ili više ne obuhvaća, popravljamo uz naplatu. Nakon upita našem servisnom centru, možete poslati neispravne proizvode za predračun troškova i eventualno u pisanom obliku (poštom, e-poštom) izdati servisnom centru odobrenje za popravak. Bez odobrenja za popravak ne provodi se daljnja obrada.
10. **Zahtjeve drugačije** od prethodno navedenih nije moguće ostvariti.

Uvjeti jamstva vrijede samo u aktualnoj verziji u trenutku reklamacije i po potrebi ih je moguće pronaći na našoj početnoj stranici (www.scheppach.com). U slučaju prijevoda uvijek je mjerodavna njemačka verzija.

Scheppach GmbH · Günzburger Str. 69 · 89335 Ichenhausen (Njemačka)

Telefon: +800 4002 4002 · e-pošta: customerservice.HR@scheppach.com · internetska stranica: <https://www.scheppach.com>

U svakom trenutku zadržavam pravo na izmjenu uvjeta jamstva bez prethodne najave.

16 EU izjava o sukladnosti

Prijevod originalne izjave o sukladnosti

Proizvođač:

Scheppach GmbH
Günzburger Straße 69
D-89335 Ichenhausen

Na svoju odgovornost izjavljujemo da je ovdje opisan proizvod usklađen s važećim direktivama i normama.

Marka: **SCHEPPACH**
Naziv artikla: **AKUMULATORSKA RUČNA KRUŽNA PILA C-HCS165-X**
Br. art. **5901815900**

Direktive EU-a:

2014/30/EU, 2006/42/EZ, 2011/65/EU*

* Gore opisani predmet Izjave ispunjava propise Direktive 2011/65/EU Europskog parlamenta i Vijeća od 8. lipnja 2011. o ograničenju uporabe određenih opasnih tvari u električnoj i elektroničkoj opremi.

Primijenjene norme:

EN 62841-1:2015/A11:2022; EN 62841-2-5:2014;
EN IEC 55014-1:2021; EN IEC 55014-2:2021

Ovlaštena osoba za sastavljanje dokumentacije:

Dawid Hudzik
Günzburger Str. 69
D-89335 Ichenhausen
Ichenhausen, 05.02.2024

Simon Schünk

Division Manager Product Center









Andreas Pecher
Head of Project Management



Kazalo

1	Kazalo	173
2	Uvod	173
3	Opis izdelka (sl. 1)	173
4	Obseg dostave (sl. 1)	174
5	Namenska uporaba	174
6	Varnostni napotki	174
7	Tehnični podatki	179
8	Razpakiranje	179
9	Pred zagonom	180
10	Uporaba	181
11	Čiščenje in vzdrževanje	182
12	Skladiščenje	182
13	Popravilo in naročanje nadomestnih delov	182
14	Odlaganje med odpadke in reciklaža	182
15	Pomoč pri motnjah	183
16	Garancijski pogoji – serija Scheppach 20V IXES	184
17	EU izjava o skladnosti	185
18	Eksplozijska risba	294

Razlaga simbolov na izdelku

Z uporabo simbolov v tem priročniku želimo vašo pozornost usmeriti na mogoča tveganja. Varnostni simboli in razlage, ki jih spremljajo, je treba natančno razumeti. Sama opozorila ne odpravijo tveganj in ne morejo nadomestiti ustreznih ukrepov za preprečevanje nesreč.

	Pozor! Neupoštevanje varnostnih znakov in opozoril, nameščenih na izdelku, ter neupoštevanje varnostnih oznak in navodil za uporabo lahko povzroči hude poškodbe ali celo smrt.
	Pred zagonom preberite navodila za uporabo in varnostne napotke ter jih upoštevajte!
	Nosite zaščitna očala.
	Nosite zaščito za sluh.
	Pri prašenju nosite zaščito dihal!
	Nosite zaščitne rokavice!
	Pozor! Nevarnost poškodbe! Ne posegajte v delujoč žagin list!

	Litij ionski akumulator
	Pozor! Lasersko sevanje (sl. 1).
	Izdelek ustreza veljavnim evropskim direktivam.

1 Uvod

Proizvajalec:

Scheppach GmbH
Günzburger Straße 69
D-89335 Ichenhausen

Spoštovani kupec,

Želimo vam veliko veselja in uspeha pri delu z vašim novim izdelkom.

Napotek:

Proizvajalec tega izdelka skladno z veljavnim zakonom o odgovornosti za izdelke ne jamči za poškodbe na tem izdelku ali poškodbe s tem izdelkom, do katerih pride pri:

- nepravilnem ravnanju,
- Neupoštevanje navodil za uporabo
- popravilih, ki jih izvedejo tretje osebe, nepooblaščen strokovnjaki,
- vgradnji neoriginalnih nadomestnih delov in zamenjava z njimi,
- nenamenski uporabi,

Upoštevajte naslednje:

Navodila za uporabo so sestavni del tega izdelka.

Navodila vsebujejo pomembne napotke o varnem, strokovnem in ekonomičnem delu z izdelkom, o preprečevanju nevarnosti, prihranku stroškov za popravila, zmanjšanju časov izpada in povečanju zanesljivosti ter življenjske dobe izdelka. Poleg varnostnih določil v teh navodilih za uporabo morate nujno upoštevati predpise svoje države, ki veljajo za uporabo izdelka.

Pred uporabo izdelka se seznanite z vsemi napotki za uporabo in varnost. Izdelek uporabljajte samo na način, ki je opisan, in za navedena področja uporabe. Navodila za uporabo dobro shranite, pri prenosu izdelka na tretjo osebo pa morate priložiti vse dokumente.

2 Opis izdelka (sl. 1)

1. Ročaj
2. Stikalo za vklop/izklop
3. Blokada vklopa
4. Dodatni ročaj
5. Stikalo za vklop/izklop (laser)
6. Pokrov predala za baterije
7. Laser
8. LED delovna luč
9. Lestvica kota rezanja
10. Sprednji krilati vijak
11. Krilati vijak (vzporedni omejevalnik)
12. Nastavek za vzporedni omejevalnik
13. Žagin list
14. Prirobnica
15. Podložka

- 16. Vijak z notranjim šesterokotnikom
- 17. Zaščitni pokrov
- 18. Osnovna plošča
- 19. Povlečna ročica (zaščitni pokrov)
- 20. Fiksni zaščitni pokrov
- 21. Izmet ostružkov
- 22. Vmesnik za odsesavanje
- 22a. Reducirni element
- 22b. Vijak s križno glavo
- 22c. Vzmetni obroč
- 22d. Podložka
- 23. Nastavek akumulatorja
- 24. Blokada vretena
- 25. Vzvod
- 26. Šestkotni ključ
- 27. Skala globin reza
- 28. Skala (vzporedni omejevalnik)
- 29. Vzporedni omejevalnik
- 30. Akumulator*
- 31. Gumb za odpiranje (akumulatorja)

* = ni vključeno v obseg dostave!

3 Obseg dostave (sl. 1)

Poz.	Število	Opis
13.	1 x	Žagin list
22.	1 x	Vmesnik za odsesavanje
22a.	1 x	Reducirni element
22b.	1 x	Vijak s križno glavo
22c.	1 x	Vzmetni obroč
22d.	1 x	Podložka
26.	1 x	Šestkotni ključ
28.	1 x	Vzporedni omejevalnik
	1 x	Akumulatorska ročna krožna žaga
	1 x	Navodila za uporabo

4 Namenska uporaba

Akumulatorska ročna krožna žaga s preklopnim laserjem je primerna za žaganje lesa, plastike ali lahkih gradbenih materialov (npr. mavčnih plošč). Žaganje kovin ni dovoljeno.

Izdelek je dovoljeno uporabljati samo v skladu s predvidenim namenom. Kakršna koli drugačna uporaba ni v skladu z namenom. Za škodo ali telesne poškodbe vseh vrst, ki izhajajo iz tega, je odgovoren uporabnik/upravljaec in ne proizvajalec.

Obvezno upoštevajte varnostne napotke in navodila za montažo ter navodila za uporabo v priročniku za uporabo, saj lahko le tako omogočite ustrezno uporabo.

Osebe, ki izdelek uporabljajo in vzdržujejo, morajo biti z njim seznanjene in poučene o morebitnih nevarnostih.

Spremembe na izdelku v celoti izključujejo garancijo proizvajalca za poškodbe, do katerih pride kot posledica.

Izdelek je dovoljeno uporabljati samo z originalnimi deli in originalnim priborom proizvajalca.

Upoštevati morate proizvajalčeve predpise glede varnosti, dela in vzdrževanja ter meritve iz tehničnih podatkov.

Prosimo, upoštevajte, da naši izdelki namensko niso konstruirani za gospodarsko, obrtno ali industrijsko uporabo. Ne prevzemamo nobene odgovornosti, če izdelek uporabljate v gospodarskih, obrtnih ali industrijskih obratih ter podobnih dejavnostih.

Razlaga signalnih besed v navodilih za uporabo

NEVARNOST

Signalna beseda za označevanje neposredno grozeče nevarne situacije, zaradi katere pride do smrti ali hudih telesnih poškodb, če se ne prepreči.

OPOZORILO

Signalna beseda za označevanje možne nevarne situacije, zaradi katere lahko pride do smrti ali hudih telesnih poškodb, če se ne prepreči.

PREVIDNO

Signalna beseda za označevanje možne nevarne situacije, zaradi katere lahko pride do majhnih ali zmernih poškodb, če se ne prepreči.

POZOR

Signalna beseda za označevanje možne nevarne situacije, zaradi katere lahko pride do materialne škode na izdelku ali lastnini, če se ne prepreči.

5 Varnostni napotki

OPOZORILO

Preberite vse varnostne napotke, navodila, slike in tehnične podatke, ki so priloženi temu električnemu orodju.

Zaradi neupoštevanja sledečih navodil lahko pride do električnega udara, požara in/ali hudih telesnih poškodb.

Hranite vse varnostne napotke in navodila za prihodnjo rabo.

V varnostnih napotkih uporabljen pojem »električno orodje« se nanaša na omrežno gnana električna orodja (z električnim kablom) in na akumulatorsko gnana električna orodja (brez električnega kabla).

1) Varnost na delovnem mestu

- a) **Vaše delovno mesto mora biti vedno čisto in dobro osvetljeno.** Nered ali neosvetljena delovna območja lahko vodijo do nesreč.
- b) **Z električnim orodjem ne delajte v eksplozijsko ogroženem okolju, v katerem se nahajajo gorljive tekočine, plini ali prah.** Električna orodja ustvarjajo iskre, ki lahko vnamejo prah ali hlape.
- c) **Otroci in druge osebe se vam ne smejo približevati, medtem ko uporabljate električno orodje.** Če vas zamotijo, lahko izgubite nadzor nad električnim orodjem.

2) Električna varnost

- a) **Priključni vtič električnega orodja se mora prilegati v vtičnico. Vtiča ni dovoljeno na noben način spreminjati. Adapterskih vtičev ne uporabljajte z električnimi orodji, ki so zaščitno ozemljena.** Nespremenjeni vtiči in prilegajoče se vtičnice zmanjšajo tveganje električnega udara.
- b) **Izogibajte se telesnemu stiku z ozemljenimi površinami cevi, gretij, štedilnikov in hladilnikov.** Če je vaše telo ozemljeno, obstaja večje tveganje električnega udara.
- c) **Električnih orodij ne izpostavljajte dežju ali mokroti.** Vdor vode v električno orodje poveča tveganje električnega udara.
- d) **Priključnega voda ne uporabljajte za nošenje ali obešanje električnega orodja ali za vlečenje vtiča iz vtičnice. Priključnega voda ne približujte vročini, olju, ostrim robovom ali premikajočim se delom.** Poškodovani ali zamotani priključni vodi povečujejo tveganje električnega udara.
- e) **Če z električnim orodjem delate na prostem, uporabljajte samo takšne podaljševalne vode, ki so primerni za zunanje območje.** Uporaba podaljševalnega voda, ki je primeren za zunanje območje, zmanjša tveganje električnega udara.
- f) **Če se ni mogoče izogniti uporabi električnega orodja v vlažnem okolju, uporabite zaščitno stikalo na okvorni tok.** Uporaba zaščitnega stikala na okvorni tok zmanjša tveganje električnega udara.

3) Varnost oseb

- a) **Bodite pozorni, pazite, kaj delate, in k delu z električnim orodjem pristopite z razumom. Ne uporabljajte električnega orodja, če ste utrujeni ali pod vplivom drog, alkohola ali zdravil.** Trenutek nepozornosti pri uporabi električnega orodja lahko vodi do resnih telesnih poškodb.
- b) **Nosite osebno zaščitno opremo in vedno zaščitna očala.** Nošenje osebne zaščitne opreme, kot je maska za prah, nederseči varnostni čevlji, zaščitna čelada ali zaščita za sluh, odvisno od vrste in uporabe električnega orodja, zmanjša tveganje telesnih poškodb.
- c) **Preprečite nenameren zagon. Zagotovite, da je električno orodje izklopljeno, preden ga boste priklopili na tokovno napajanje in/ali priključili akumulatorsko baterijo, ga pobrali ali nosili.** Če imate pri nošenju električnega orodja prst na stikalu ali električno orodje vklopljeno priključite na tokovno napajanje, lahko to privede do nesreč.
- d) **Preden boste vklopili električno orodje, odstranite orodja za nastavitev ali vijalni ključ.** Orodje ali ključ, ki se nahaja v vrtečem se delu električnega orodja, lahko privede do telesnih poškodb.
- e) **Izogibajte se nenaravni telesni držji. Pazite, da stojite varno in da vedno ohranjate ravnotežje.** Tako lahko električno orodje v nepričakovanih situacijah bolje kontrolirate.
- f) **Nosite primerna oblačila. Ne nosite širokih oblačil ali nakita. Las in oblačil ne približujte premikajočim se delom.** Premikajoči se deli lahko zagrabijo ohlapna oblačila, nakit ali dolge lase.

- g) **Če je mogoče namestiti naprave za odsesavanje in lovljenje prahu, jih morate priključiti in pravilno uporabiti.** Uporaba naprave za odsesavanje prahu lahko zmanjša nevarnost zaradi prahu.
- h) **Ne bodite prepričani, da se vam nič ne more zgoditi in nikar ne prezrite varnostnih pravil za električna orodja, tudi če ste po večkratni uporabi električnega orodja popolnoma samozavestni pri njegovi uporabi.** Nepazljiva uporaba lahko v delčku sekunde privede do hudih poškodb.

4) Uporaba in ravnanje z električnim orodjem

- a) **Ne preobremenjujte električnega orodja. Za svoje delo uporabite temu namenjeno električno orodje.** Z ustreznim električnim orodjem lahko v podanem območju moči delate boljše in varneje.
- b) **Ne uporabljajte električnega orodja, ki ima okvarjeno stikalo.** Električno orodje, ki ga ni več mogoče vklopiti ali izklopiti, je nevarno in ga je treba popraviti.
- c) **Izvalcite vtič iz vtičnice in/ali odstranite snemljivo akumulatorsko baterijo, preden boste nastavili napravo, zamenjali dodatno opremo ali shranili električno orodje.** S tem previdnostnim ukrepom preprečite nenameri zagon električnega orodja.
- d) **Ne rabljena električna orodja hranite izven dosega otrok.** Osebam, ki niso seznanjene z napravo ali niso prebrali teh navodil, ne pustite uporabljati električnega orodja. Električna orodja so nevarna, če jih uporabljajo neizkušene osebe.
- e) **Skrbno negujte električna in vstavitvena orodja. Preverite, če gibljivi deli brezhibno delujejo in se ne zatikajo, če so deli zlomljeni ali tako poškodovani, da je delovanje električnega orodja omejeno. Pred uporabo električnega orodja je treba popraviti poškodovane dele.** Veliko nesreč se zgodi zaradi slabo vzdrževanih električnih orodij.
- f) **Rezalna orodja morajo biti ostra in čista.** Skrbno negovana rezalna orodja z ostrimi rezalnimi robovi se manj zatikajo in jih je mogoče lažje voditi.
- g) **Električno orodje, vstavitveno orodje, vstavitvena orodja itd. uporabljajte v skladu s temi navodili. Pri tem upoštevajte delovne pogoje in opravilo, ki ga je treba izvršiti.** Uporaba električnega orodja v namene, za katere ni predvideno, lahko vodi do nevarnih situacij.
- h) **Ročaji in prijemalne površine morajo biti suhe, čiste in brez olja in masti.** Spolzki ročaji in spolzke prijemalne površine ne omogočajo varnega upravljanja in nadzor električnega orodja v nepredvidljivih situacijah.

5) Uporaba in upravljanje akumulatorskega orodja

- a) **Akumulatorje polnite le s polnilniki, ki jih priporoča proizvajalec.** Polnilnik za akumulatorje, ki je primeren za določeno vrsto akumulatorjev, lahko ob uporabi z drugimi akumulatorji predstavlja nevarnost požara.
- b) **V električnih orodjih uporabljajte le za to namenjene akumulatorje.** Uporaba drugih akumulatorjev lahko povzroči poškodbe in nevarnost požara.

- c) **Ko akumulatorja ne uporabljate, ga hranite stran od sponk za papir, kovancev, ključev, žebeljev, vijakov ali drugih majhnih kovinskih predmetov, ki bi lahko povzročili premostitve kontaktov.** Kratki stik med kontakti akumulatorja lahko povzroči opekline ali požar.
- d) **Pri nepravilni uporabi lahko iz akumulatorja izteče tekočina. Izogibajte se stiku s tekočino. V primeru nenamernega stika sperite z vodo. Če vam tekočina pride v oči, dodatno poiščite zdravniško pomoč.** Iztekajoča akumulatorska tekočina lahko povzroči draženje kože ali opekline.
- e) **Ne uporabljajte poškodovanega ali spremenjenega akumulatorja.** Poškodovani ali spremenjeni akumulatorji se lahko obnašajo nepredvidljivo in povzročijo požar, eksplozijo ali nevarnost poškodbe.
- f) **Akumulatorja ne izpostavljajte ognju ali visokim temperaturam.** Požar ali temperatura nad 130 °C lahko povzroči eksplozijo.
- g) **Upoštevajte vsa navodila za polnjenje in nikoli ne polnite akumulatorja ali akumulatorskega orodja izven temperaturnega območja, določenega v navodilih za uporabo.** Nepravilno polnjenje ali polnjenje izven odobrenega temperaturnega razpona lahko uniči akumulator in poveča nevarnost požara.

6) Servis

- a) **Vaše električno orodje sme popravljati samo kvalificirano strokovno osebje in samo z originalnimi nadomestnimi deli.** Tako je zagotovljeno, da električno orodje ostane varno.
- b) **Nikoli ne servisirajte poškodovanih akumulatorjev.** Vso vzdrževanje na akumulatorjih sme izvajati samo proizvajalec ali pooblaščen servisna služba.

Varnostni napotki za vse žage

Postopek žaganja

NEVARNOST

Z rokami se ne približujte območju žaganja in žaginemu listu. Z drugo roko držite dodatni ročaj ali ohišje motorja. Če žago držite z obema rokama, jih žagini list ne more poškodovati.

- a) **Ne segajte pod obdelovanec.** Zaščitni pokrov pod obdelovancem ne more ščititi pred žaginim listom.
- b) **Globino reza prilagodite obdelovancu.** Podobovancem naj se vidi manj kot ena višina zob.
- c) **Obdelovanca med žaganjem nikoli ne držite v roki ali nad nogo.** Obdelovanec zavarujte na stabilnem podstavku. Pomembno je, da obdelovanec dobro pritrdite, da čim bolj zmanjšate nevarnost za telesni stik, zatikanje žaginega lista ali izgubo nadzora.
- d) **Električno orodje držite samo na izoliranih prijemalnih površinah, ko izvajate dela, pri katerih lahko vstavitveno orodje naleti na skrite električne vode ali na lasten priključni vod.** Stik z napeljavo, ki je pod napetostjo, lahko naelektri tudi kovinske dele električnega orodja in privede do električnega udara.
- e) **Pri vzdolžnem rezanju vedno uporabljajte omejevalnik ali ravno vodilo.** To izboljša natančnost reza in zmanjša možnost, da se žagin list zatakne.

- f) **Vedno uporabljajte žagine liste ustrezne velikosti in s primerno vpenjalno odprtino (npr. rombaste ali okrogle oblike).** Žagini listi, ki se ne ujemajo z namestitvenimi deli žage, se ne vrtijo enakomerno in lahko povzročijo izgubo nadzora.
- g) **Nikoli ne uporabljajte poškodovanih ali neustreznih podložk ali vijakov za žagin list.** Podložke in vijaki za žagin list so bili razviti posebej za vašo žago, tako da zagotavljajo optimalne zmogljivosti in varno delovanje.

Dopolnilna navodila

- a) Ne uporabljajte brusilnih kolotov.
- b) Uporabljajte le žagine liste, ki so primerni za material, ki ga boste rezali.
- c) Vsi žagini listi, ki so predvideni za obdelavo lesa ali podobnih materialov, morajo biti skladni s standardom EN 847-1.
- d) Žago lahko uporabljate samo za žaganje lesa, plastike in lahkih materialov.
- e) Uporabljajte samo žagine liste, katerih oznaka števila vrtljajev ustreza ali je višja od navedenega števila vrtljajev izdelka.
- f) Uporabljajte samo žagine liste s premerom 165 mm, kot je prikazano na žaginem listu.
- g) Pri tem pazite, da se zob žage ne pregreje.
- h) Med žaganjem plastičnega materiala pazite, da se ta ne stopi. Uporabite ustrezne žagine liste za material, ki ga obdelujete. Poškodovane ali rabljene žagine liste pravočasno zamenjajte. Če se žagin list pregreje, zaustavite stroj. Preden začnete znova delati z napravo, najprej počakajte, da se žagin list ohladi.
- i) **Globino reza prilagodite obdelovancu.** Pod obdelovancem naj se vidi manj kot ena višina zob.
- j) Nosite protiprašno masko.
- k) Med celotnim delovnim postopkom uporabljajte zaščito sluha in zaščitna očala.

Dodatni varnostni napotki za vse žage

Povratni udarec – vzroki in ustrezna varnostna navodila

- Povratni udarec je nenadna reakcija žaginega lista, ki se zatakne, uklešči ali je napačno naravnani, ki povzroči, da se žaga brez nadzora dvigne iz obdelovanca in se premika proti upravljavcu.
- Ko se žagin list zatakne ali uklešči v žagini reži, ki se zapira, zablokira in moč motorja sune žago nazaj v smeri upravljavca.
- Če je žagin list v žaginem rezu naravnani obrnjeno ali narobe, se lahko zobci zadnjega roba žaginega lista zataknejo v leseno površino in žagin list se premakne iz žagine reže ven in žago sune nazaj v smeri upravljavca.

Povratni udarec je posledica napačne ali pomanjkljive uporabe žage. Preprečiti ga je mogoče s primernimi previdnostnimi ukrepi, ki so opisani v nadaljevanju.

- a) Trdno držite žago z obema rokama in svoje telo in roke premaknite v položaj, v katerem lahko prestrežete sile povratnega udarca. Stojte vedno ob strani glede na žagin list, ta naj nikoli ne bo v isti liniji z vašim telesom. Ob povratnem udarcu lahko krožna žaga skoči nazaj, vendar lahko upravljavec z ustreznimi previdnostnimi ukrepi nadzoruje sile povratnega udarca.
- b) Če se žagin list zatakne ali delo prekinete, izklopite žago in jo držite žago v obdelovalnem materialu pri miru, da se žagin list zaustavi. Nikoli ne poskušajte žage odstraniti iz obdelovanca ali je povleči nazaj, dokler se žagin list premika, sicer lahko pride do povratnega udarca. Raziščite in odpravite vzrok za zatikanje žaginega lista.
- c) Če želite znova zagnati žago, ki je zataknjena v obdelovancu, žagin list v žagini reži poravnajte tako, da se žagini zobje ne zatikajo v obdelovancu. Če se žagin list zatakne, se lahko dvigne iz obdelovanca ali povzroči povratni udarec ob ponovnem zagonu žage.
- d) Podprite velike plošče, da zmanjšate tveganje povratnega udarca zaradi zatikanja žaginega lista. Velike plošče se lahko upognejo pod lastno težo. Plošče morajo biti podprte na obeh straneh in to tako v bližini žagine reže kot tudi na robu.
- e) Ne uporabljajte topih ali poškodovanih žaginskih listov. Žagine liste s topimi ali narobe usmerjenimi zobmi zaradi preozke žagine reže povzročajo povečano trenje, zatikanje žaginega lista in povratni udarec.
- f) Pred žaganjem zategnite nastavitve globine reza in kota reza. Če se med žaganjem nastavitve spremenijo, se žagin list lahko zatakne in pride do povratnega udarca.
- g) Še posebej previdni bodite pri žaganju v obstoječe stene ali druga območja, ki jih ne vidite dobro. Žagin list lahko pri rezanju v skrite predmete blokira in povzroči povratni udarec.
- d) **Žage ne odložite na delovni pult ali na tla, če spodnji zaščitni pokrov ne pokriva žaginega lista.** Nezaščiten žagin list, ki se izteka, premika žago proti smeri rezanja in žaga, kar mu je na poti. Pri tem pazite na čas iztekanja žaginega lista.

Varnostni napotki za ravnanje z žaginskimi listi

- Izogibajte se nenadzorovanemu sproščanju žaginega agregata v spodnjem končnem položaju.
- Ne uporabljajte poškodovanih ali deformiranih žaginskih listov.
- Ne uporabljajte žaginskih listov z razpokami. Žaginskih listov z razpokami ne uporabljajte. Popravilo ni dovoljeno.
- Ne uporabljajte žaginskih listov, ki so izdelani iz hitroreznega jekla.
- Preverite stanje žaginskih listov, preden začnete uporabljati žago.
- Uporabljajte le žagine liste, ki so primerni za material, ki ga boste rezali.
- Za to uporabljajte samo žagine liste, ki jih navaja proizvajalec. Vsi žaginski listi, ki so predvideni za obdelavo lesa ali podobnih materialov, morajo biti skladni s standardom EN 847-1.
- Uporabljajte samo žagine liste, katerih največje dovoljeno število vrtljajev ni manjše od največjega števila vrtljajev vretena žage, in takšne, ki so primerne za material za rezanje.
- Pazite na smer vrtenja žaginega lista.
- Žagine liste uporabljajte samo, če obvladate delo z njimi.
- Upošteвайте najvišje število vrtljajev. Ne preokračite najvišjega števila vrtljajev, navedenega na žaginem listu. Če je zahtevano, upošteвайте območje števila vrtljajev.
- Z vpenjalnih površin očistite umazanijo, mast, olje in vodo.
- Ne uporabljajte zrahljanih redukcijskih obročev ali puš za reduciranje izvrtin pri žaginskih listih.
- Pazite, da imajo fiksirani redukcijski obroči za zavarovanje žaginskih listov enak premer in najmanj 1/3 premera reza.
- Prepričajte se, da so fiksirani redukcijski obroči med seboj vzporedni.
- Z žaginskimi listi ravnajte previdno. Shranite jih v originalni embalaži ali v posebnih posodah. Nosite zaščitne rokavice, da izboljšate varnost prijema in dodatno zmanjšate tveganje za poškodbe.
- Pred uporabo se prepričajte, da žagin list, ki ga uporabljate, ustreza tehničnim zahtevam te žage in je ustrezen pritrjen.
- Priložen žagin list uporabljajte samo za žaganje lesa, nikoli za obdelavo kovin.
- Uporabljajte le žagin list s premerom, ki se ujema s podatki na žagi.
- Če je to potrebno zaradi stabilnosti obdelovanca, tega dodatno podprite.

Funkcija spodnjega zaščitnega pokrova

- a) **Pred vsako uporabo preverite, ali se spodnji zaščitni pokrov brezhibno zapira. Če spodnji zaščitni pokrov ni prosto gibljiv in se ne zapre takoj, žage ne uporabljajte. Spodnjega zaščitnega pokrova nikoli ne primate ali privežite v odprtem položaju.** Če žaga nenamerno pade na tla, se spodnji zaščitni pokrov lahko ukrivi. Odprite zaščitni pokrov s povlečno ročico in se prepričajte, da je prosto gibljiv in se pri nobenem rezalnem kotu ne dotika žaginega lista ali drugih delov.
- b) **Preverite delovanje vzmeti spodnjega zaščitnega pokrova. Če spodnji zaščitni pokrov in vzmet ne delujeta brezhibno, dajte žago pred uporabo v popravilo.** Poškodovani deli, lepljive obloge ali ostanke ostružkov lahko povzročajo zakasnjeno delovanje spodnjega zaščitnega pokrova.
- c) **Spodnji zaščitni pokrov odprite ročno samo pri posebnih rezih, kot so »potopni in kotni rezik«.** Odprite spodnji zaščitni pokrov s povlečno ročico in ga sprostite takoj, ko je žagini list potopljen v obdelovanec. Pri vseh drugih postopkih žaganja mora spodnji zaščitni pokrov delovati samodejno.

- Podaljške podlage za obdelovanca morate med delom vedno pritrditi in jih uporabiti.
- Vstavite rabljen mizni vstavek!
- Pri tem pazite, da se zob žage ne pregreje.
- Med žaganjem plastičnega materiala pazite, da se ta ne stopi. Uporabite ustrezne žagine liste za material, ki ga obdelujete. Poškodovane ali rabljene žagine liste pravočasno zamenjajte. Če se žagin list pregreje, zaustavite stroj. Preden začnete znova delati z napravo, najprej počakajte, da se žagin list ohladi.
- Uporabljajte le žagine liste, ki so označene z enakim ali višjim številom vrtljajev, kot je navedeno na oznaki električnega orodja.
- Vedno poskrbite za varen in stabilen položaj žage.

5.1 Lasersko



Pozor: Lasersko
Ne glejte v žarek
Razred laserja 2



Zaščitite sebe in okolje s primernimi previdnostnimi ukrepi pred nevarnostmi nesreč!

- V laserski žarek ne glejte neposredno z nezaščitenimi očmi.
- Nikoli ne glejte neposredno poti laserja.
- Laserski žarek nikoli ne usmerite na odbojne površine in v osebe ali živali. Tudi laserski žarek z malo moči lahko poškoduje oči.

! PREVIDNO

Če uporabljate postopke, ki so drugačni od tukaj opisanih, lahko pride do nevarne izpostavljenosti sevanju.

- Laserskega modula nikoli ne odpirajte. Nepričakovano lahko pride do izpostavljenosti sevanju.
- Če izdelka ne uporabljate dalj časa, odstranite baterije.
- Laserja ne smete zamenjati z laserjem drugega tipa.
- Popravila na laserju lahko opravlja samo proizvajalec laserja ali pooblaščen zastopnik.

5.2 Varnostni napotki za ravnanje z baterijami

- Stalno pazite na to, da baterije vstavite s pravilno polarnostjo (+ in -), kot je navedeno na bateriji.
- Ne povzročajte kratkega stika na baterijah.
- Ne polnite baterij, katerih ni mogoče ponovno napolniti.
- Baterij ne napolnite prekomerno!

- Ne mešajte med seboj starih in novih baterij ter baterij različnega tipa ali proizvajalca! Istočasno zamenjajte en komplet baterij.
- Izrabljene baterije takoj odstranite iz naprave in jih pravilno zavrzite! Baterij ne mečite med gospodinske odpadke. Okvarjene ali porabljene baterije je treba reciklirati v skladu z Direktivo 2006/66/ES. Baterije in/ali napravo oddajte na ustreznem zbirnem mestu. O možnostih odstranitve se lahko pozanimате pri vaši občinski ali mestni upravi.
- Ne pregrevajte baterij!
- Ne varite ali spajkajte neposredno na baterijah!
- Baterij ne razstavljajte!
- Baterij ne deformirajte!
- Baterij ne mečite v ogenj!
- Baterije hranite izven dosega otrok.
- Otrokom ne dovolite menjave baterij brez nadzora!
- Baterij ne hranite v bližini ognja, štedilnikov ali drugih toplotnih virov. Baterij ne izpostavljajte neposrednim sončnim žarkom, ne uporabljajte ali hranite jih v vozilu ob vročem vremenu.
- Nerabljene baterije hranite v originalni embalaži in jih ne približujte kovinskim predmetom. Baterij, odstranjenih iz embalaže, ne mešajte med seboj! To lahko povzroči kratki stik baterije in s tem poškodbe, opekline ali celo nevarnost požara.
- Vzemite baterije iz naprave, če je dalj časa ne uporabljate, razen v primerih v sili!
- Baterij, ki so iztekle, se NIKOLI ne dotikajte brez ustrezne zaščite. Če iztečena tekočina pride v stik s kožo, jo na tem območju takoj izperite pod tekočo vodo. V vsakem primeru preprečite stik tekočine z očmi in usti. V tem primeru takoj obiščite zdravnika.
- Baterijske kontakte in tudi kontakte v napravi pred vstavljanjem baterij očistite.

Varno delo

Orodje lahko uporabljajo samo usposobljene in izkušene osebe, ki so usposobljene za rokovanje z orodjem.

- Ne prekoračite najvišjega števila vrtljajev, navedenega na orodju. Če je navedeno, morate ohraniti območje števila vrtljajev.
 - Liste krožnih žag z razpokanimi ohišji morate zavreči (popravilo ni dovoljeno).
 - Orodij z vidnimi razpokami ne smete uporabljati.
 - Orodje morate redno čistiti.
 - Dele orodja iz lahkih zlitin, npr. smole, lahko čistite samo s topli, ki ne vplivajo na mehanske lastnosti teh materialov.
1. Orodja in ohišja orodja morajo biti vpeta tako, da se med delovanjem ne morejo zhrlajati.
 2. Podaljšanje ključa ali zategnitev s udarci kladiva ni dovoljena.
 3. Z vpenjalnih površin morate očistiti umazanijo, masti, olje in vodo.
 4. Nadomestni deli morajo ustrezati specifikacijam za originalne dele, ki jih je dobavil proizvajalec.

5. Vzdrževalna dela in menjave listov krožne žage naj izvaja samo usposobljena oseba, to je oseba s strokovnim usposabljanjem in izkušnjami, ki pozna konstrukcijske in oblikovne zahteve ter je seznanjena z zahtevanimi varnostnimi stopnjami.

Preostala tveganja

Izdelek je izdelan skladno s stanjem tehnike in priznanimi varnostno tehničnimi pravili. Kljub temu lahko pride pri delu do pojava preostalih tveganj.

- Poškodbe sluha, če uporabnik ne nosi predpisane zaščite za sluh.
- Preostala tveganja lahko minimizirate, če skupaj upoštevate »varnostne napotke« in »namensko uporabo« ter navodila za uporabo v celoti.
- Uporabljajte izdelek tako, kot je priporočeno v teh navodilih za uporabo. S tem poskrbite, da vaš izdelek doseže optimalno moč.
- Kljub vsem ukrepom lahko še vedno obstajajo neočitna preostala tveganja.

⚠ OPOZORILO

To električno orodje med delovanjem ustvarja elektromagnetno polje. To polje lahko v določenih okoliščinah vpliva na aktivne ali pasivne medicinske vsadke. Zaradi zmanjšanja nevarnosti resnih ali smrtnih poškodb, osebam z medicinskimi vsadki priporočamo, da se pred uporabo električnega orodja posvetujejo s svojim zdravnikom ali proizvajalcem medicinskega vsadka.

POZOR

Izdelek je del serije 20V IXES in ga lahko uporabljate samo z akumulatorji te serije. Akumulatorje lahko polnite samo s polnilniki te serije. Upoštevajte navedbe proizvajalca.

⚠ OPOZORILO

Upoštevajte varnostne napotke in navodila za polnjenje in pravilno uporabo, ki so podana v navodilih za uporabo vaše baterije in polnilnika serije 20V IXES. Podroben opis postopka polnjenja in dodatne informacije najdete v teh ločenih navodilih.

6 Tehnični podatki

Akumulatorska ročna krožna žaga	C-HCS165-X
Napetost motorja	20 V
Število vrtljajev v prostem teku n_0	4300 min ⁻¹
Teža (brez akumulatorja)	2,7 kg
Najv. globina reza	
pri 90°	pribl. 53 mm
pri 45°	pribl. 39 mm
Laser	
Razred laserja	2
Valovna dolžina laserja λ	650 mm
Moč laserja P maks.	< 1 mW

Baterija	
Tip baterije	2xLR44
Žagin list	
Mere	Ø165 mm x Ø20 mm
Debelina zob/debelina reza	1,8 mm
Velikost luknje	Ø20 mm
Število zobcev	24 zobcev

Pridržujemo si pravico do tehničnih sprememb!

Hrup in vibracije

⚠ OPOZORILO

Hrup ima lahko hude posledice za vaše zdravje. Če hrup stroja presega 85 dB, morate vi in osebe v bližini nositi ustrezno zaščito za sluh.

Vrednosti hrupa in treslajev so bile ugotovljene v skladu s standardom EN 62841-1.

Karakteristike hrupa

Zvočni tlak L_{pA}	84,1 dB
Merilna negotovost K_{pA}	3 dB
Moč zvoka L_{wA}	92,1 dB
Negotovost meritve K_{wA}	3 dB

Značilne vrednosti treslajev

Vibriranje a_n žaganje v les	
Ročaj	4,200 m/s ²
Merilna negotovost K	1,5 m/s ²
Dodatni ročaj	3,768 m/s ²
Merilna negotovost K	1,5 m/s ²

Navedena skupna vrednost nihanja in vrednost emisij hrupa sta bili izmerjeni po preizkusnem postopku in ju lahko uporabite za primerjavo električnega orodja z drugim.

Navedeno skupno vrednost emisij hrupa in vrednost nihanja je mogoče uporabiti tudi za začetno oceno obremenitev.

⚠ OPOZORILO

Vrednosti emisije hrupa in vrednost emisij vibracij lahko med dejansko uporabo električnega orodja odstopajo od navedenih vrednosti, odvisno od vrste in načina uporabe električnega orodja; še posebej od vrste obdelovanca, s katerim delate.

Potrudite se, da bo obremenitev čim nižja. Primeri ukrepov: omejitev delovnega časa. Pri tem je treba upoštevati vse faze delovnega cikla (na primer čase, ko je orodje izklopljeno, in takšne, ko je sicer vklopljeno, ampak deluje brez obremenitve).

7 Razpakiranje

⚠ OPOZORILO

Izdelek in embalažni material nista otroški igrači! Otroci se ne smejo igrati s plastičnimi vrečkami, folijami in majhnimi deli! Obstaja nevarnost, da jih pogotonejo in se z njimi zadušijo!

- Odprite embalažo in previdno vzemite ven izdelek.
- Odstranite embalažni material ter ovojna in transportna varovala (če obstajajo).
- Preverite, ali je obseg dostave celovit.
- Preverite, ali so se izdelek in deli pribora poškodovali med transportom. Morebitne poškodbe takoj sporočite transportnemu podjetju, ki je dostavilo izdelek. Karsnejših reklamacij ne bomo priznali.
- Po možnosti embalažo shranite do preteka garancijskega časa.
- Pred uporabo morate s pomočjo navodil za uporabo spoznati izdelek.
- Kot pribor, obrabne in nadomestne dele uporabljajte samo originalne dele. Nadomestne dele dobite pri svojem specializiranem trgovcu.
- Pri naročanju navedite našo številko artikla in tip ter leto izdelave izdelka.

8 Pred zagonom

OPOZORILO

Nevarnost poškodbe!

Pred vsakim posegom na električnem orodju (npr. vzdrževanje, menjava orodja itd.) ter med transportom in skladiščenjem odstranite akumulator iz električnega orodja. Če pomotoma aktivirate gumb za vklop/izklop, obstaja nevarnost telesnih poškodb.

8.1 Vstavljanje/zamenjava žaginega lista (sl. 3)

OPOZORILO

Vstavitvena orodja so med uporabo lahko ostra in vroča. Pri rokovanju z orodjem vedno nosite zaščitne rokavice.

PREVIDNO

Kadar izdelek deluje, rok ne približujte vstavitvenemu orodju.

POZOR

List žage ni predhodno sestavljen!

1. Na skali globine reza (27) nastavite 0 mm in zaklenite ročico (25), glejte 9.3.

8.1.1 Montaža žaginega lista

PREVIDNO

Označena smer delovanja na žagineh listu mora ustrezati označeni smeri delovanja na fiksnem zaščitnem pokrovu.

OPOZORILO

Prepričajte se, da je žagin list primeren za število vrtiljav orodja.

1. S povlečno ročico (19) zavrtite zaščitni pokrov (17) nazaj in žagin list (13) od spodaj vstavite v fiksni zaščitni pokrov (20) na vreteno.

2. Prirobnico (14) namestite na žagin list (13).
3. Pritisnite zaklep vretena (24) in pritrdite žagin list (13) s podložko (15) in vijakom z notranjim šesterkotnikom (16). Uporabite imbus ključ (26).

8.1.2 Demontaža žaginega lista

1. Zaščitni pokrov (17) zanihajte nazaj s povlečno ročico (19) in izdelek položite na ravno površino.
2. Pritisnite in držite zaklep vretena (24).
3. Z inbus ključem (26) sprostite vijak z notranjim šesterkotnikom (16) s podložko (15).
4. Odstranite vijak z notranjim šesterkotnikom (16) s podložko (15) in prirobnico (14).
5. Izdelek dvignite, držite zaščitni pokrov (17) nazaj in previdno odstranite žagin list (13) navzdol od fiksnega zaščitnega pokrova (20).

8.2 Vstavljanje/odstranjevanje akumulatorja (30) v/iz držala za akumulator (23) (sl. 2)

Vstavljanje akumulatorja

1. Potisnite akumulator (30) v nastavek za akumulator (23). Akumulator (30) se slišno zaskoči.

Odstranjevanje akumulatorja

1. Pritisnite gumb za odpiranje (31) akumulatorja (30) in ga izvlecite iz nastavka za akumulator (23).

8.3 Montaža vmesnika za odsesavanje (22) (sl. 7)

Napotki:

Po potrebi lahko sesalno cev sesalnika priključite neposredno na vmesnik za odsesavanje in brez reducirnega elementa na izdelek.

Pri obdelavi materialov, pri katerih nastaja zdravju škodljiv prah, morate na izdelek priključiti primerno in preverjeno napravo za odsesavanje za razred prahu M.

1. Vmesnik za odsesavanje (22) namestite na izmet ostružkov (21).
2. Vmesnik za odsesavanje (22) pritrdite z vijakom s križno glavo (22b), vzmetno podložko (22c) in podložko (22d).
3. Priključite odobreno enoto za odsesavanje prahu in ostružkov na vmesnik za odsesavanje (22). Odvisno od premera enote za odsesavanje prahu in ostružkov lahko po potrebi uporabite reducirni element (22a).

8.4 Montaža vzporednega omejevalnika (29) (sl. 4)

1. Odvijte krilati vijak (11) nastavka za vzporedni omejevalnik (12) in vstavite vzporedni omejevalnik (29) v nastavek za vzporedni omejevalnik (12).
2. Uporabite merilo (28) na vzporednem omejevalniku (29) in vdolbino v osnovni plošči (18), da nastavite želeno širino rezanja.
3. Pritegnite krilati vijak (11) z nastavka vzporednega omejevalnika (12).

8.5 Laser

Napotek:

Gumbne baterije so zavarovane z »drsnikom«. Pred uporabo izdelka odstranite »drsnik« tako, da ga izvlačete.

8.5.1 Zamenjava gumbne baterije (sl. 1)

1. Izklopite laser (7), kot je opisano v poglavju 9.4.
2. Odprite pokrov prostora za baterije (6) tako, da odstranite vijak na pokrovu prostora za baterijo (6).
3. Odstranite pokrov prostora za baterijo (6).
4. Odstranite gumbni bateriji in vstavite dve novi.
5. Zaprite pokrov prostora za baterije (6) in namestite vijak.

9 Uporaba

Akumulatorska ročna krožna žaga ima zaščito pred preobremenitvijo, blokado vretena, laser in LED delovno luč. Funkcije upravljalnih elementov si lahko ogledate v naslednjih opisih.

OPOZORILO
Nevarnost poškodbe!
Pred vsakim posegom na električnem orodju (npr. vzdrževanje, menjava orodja itd.) ter med transportom in skladiščenjem odstranite akumulator iz električnega orodja. Če pomotoma aktivirate gumb za vklop/izklop, obstaja nevarnost telesnih poškodb.

POZOR
Pazite, da temperatura okolja med delom ne preseže 50 °C in ne pade pod -20 °C.

POZOR
Izdelek je del serije 20V IXES in ga lahko uporabljate samo z akumulatorji te serije. Akumulatorje lahko polnite samo s polnilniki te serije. Upoštevajte navedbe proizvajalca.

9.1 Delovanje zaščitnega pokrova (17) (sl. 1)

1. Povlecite povlečno ročico (19) zaščitnega pokrova (17) do omejevalnika.

Napotek:

Zaščitni pokrov se ne sme zagostiti in se mora samodejno vrniti v začetni položaj, ko sprostite povlečno ročico.

Napotek:

Če je funkcija okvarjena, izdelka ne uporabljajte in se obrnite na naš servisni center.

9.2 Nastavitev rezalnega kota (sl. 5)

Napotek:

Izdelek med delovanjem trdno držite z obema rokama za boljši nadzor nad izdelkom.

Kot rezanja lahko določite z lestvico kota rezanja (9).

1. Odvijte krilati vijak (10) predizbire kota rezanja.
2. Nastavite zeleni kot na lestvici kota rezanja (9).

3. Znova privijte krilati vijak (10).

9.3 Nastavljanje globine reza (sl. 6)

Napotek:

Za čist rez izberite globino rezanja, ki je približno 3 mm večja od debeline materiala.

1. Sprostite ročico (25).
2. Nastavite zeleno globino rezanja na lestvici globine reza (27).
3. Znova privijte ročico (25).

9.4 Vklp/izklop laserja (7) (sl. 1)

Vklop

1. Če želite vklopiti laser (7), preklopite stikalo za vklop/izklop (5) v položaj »I«.

Izklop

1. Za izklop preklopite stikalo za vklop/izklop (5) v položaj »0«.

9.5 Stikalo za vklop/izklop (2) (sl. 1)

POZOR
Pred uporabo orodja preverite, ali je vsa strojna oprema pravilno nameščena.

Vklop

1. Zaklep za vklop (3) potisnite desno ali levo na ročici (1).
2. Za vklop izdelka pritisnite stikalo za vklop/izklop (2) navzgor.

Napotek:

Ko se izdelek zažene, lahko znova sprostite zaklep za vklop.

Izklop

1. Za izklop sprostite stikalo za vklop/izklop (2).
Ko je zaklep za vklop/izklop (3) v sredinskem položaju, je izdelek zaščiten pred vklopom.

9.5.1 LED delovna luč (8) (sl. 1)

Ta izdelek je opremljen z LED delovno lučjo, ki osvetljuje neposredno delovno območje in izboljša vidljivost v slabo osvetljenih okoljih.

PREVIDNO
Ne glejte neposredno v delovno LED-lučko ali vir svetlobe.

1. LED delovna luč (8) zasveti samodejno, takoj ko vklopite izdelek.

9.6 Zaustavitev zaradi preobremenitve

Pri preobremenitvi motorja se ta samodejno izklopi. Po določenem času hlajenja (različni časi) lahko motor znova vklopite.

9.7 Pravokotno žaganje (sl. 1)

1. Izdelek držite z obema rokama, z eno roko na ročaj (1) in z drugo roko na dodatni ročici (4).
2. Vklpote izdelek, kot je opisano v razdelku 9.5.

- Izdelek položite s sprednjim delom osnovne plošče (18) na obdelovanec.
- Žagajte naprej z zmernim pritiskom – nikoli nazaj.

9.8 Zajeralni rezi do 45° (sl. 1)

- Nastavite želen kot reza kot je opisano v razdelku 9.2.
- Izdelek držite z obema rokama, z eno roko na ročaju (1) in z drugo roko na dodatni ročici (4).
- Vklopite izdelek, kot je opisano v razdelku 9.5.
- Izdelek položite s sprednjim delom osnovne plošče (18) na obdelovanec.
- Žagajte naprej z zmernim pritiskom – nikoli nazaj.

Napotek:

Prekiranje vstran med rezanjem lahko povzroči zatikanje žaginega lista in s tem povratni udarec.

10 Čiščenje in vzdrževanje

OPOZORILO

Popravila in vzdrževalna dela, ki niso opisana v teh navodilih za uporabo, pustite izvesti samo specializirani delavnici. Uporabljajte samo originalne nadomestne dele.

Obstaja nevarnost nesreče! Vzdrževalna dela in čiščenje vedno izvajajte z odstranjenim akumulatorjem. Obstaja nevarnost telesne poškodbe! Pred vsemi vzdrževalnimi in čistilnimi deli počakajte, da se izdelek ohladi. Elementi motorja so vroči. Obstaja nevarnost poškodb in opeklin!

Izdelek se lahko nepričakovano zažene in privede do poškodb.

- Odstranite akumulator.
- Počakajte, da se izdelek ohladi.
- Odstranite vstavitveno orodje.

10.1 Čiščenje

- Na zaščitnih pripravah, prezračevalnih režah in ohišju motorja mora biti čim manj prahu in umazanije. Izdelek zdrgnite s čisto krpo ali ga izpihajte s stisnjenim zrakom pod nizkim tlakom. Priporočamo, da izdelek očistite takoj po vsaki uporabi.
- Prezračevalne odprtine morajo biti vedno proste.
- Ne uporabljajte čistil ali topil, ker lahko poškodujejo plastične dele izdelka. Pazite, da v notranjost izdelka ne vdre voda.
- Izdelek naj bo vedno čist, suh in brez olja ali masti. Po vsaki uporabi in pred shranjevanjem odstranite prah.
- Po potrebi očistite nosilec žaginega lista s čopičem ali ga izpihajte s stisnjenim zrakom.
- Umazanje na leči obrišite s suho krpo. Pri tem skrbno pazite, da ne opraskate luči LED, drugače bo moč luči manjša.

10.2 Vzdrževanje

- Pred vsako uporabo preverite, ali ima žagin list očitne napake in zamenjajte top, upognjjen ali kako drugače poškodovan žagin list.

11 Skladiščenje

Priprave na skladiščenje

- Odstranite akumulator.
- Izdelek očistite in preverite, ali je poškodovan.

Izdelek in njegove dodatke hranite v temnem, suhem in zaščitenem pred zmrzaljo mestu, ki je nedostopno otrokom.

Optimalna temperatura shranjevanja je med 5 °C in 30 °C. Izdelek shranjujte v originalni embalaži.

Pokrijte izdelek, da ga zaščitite pred prahom ali vlago. Navodila za uporabo shranjujte skupaj z izdelkom.

12 Popravilo in naročanje nadomestnih delov

Upoštevajte, da so pri tem izdelku sledeči deli podvrženi obrabi, ki izhaja iz uporabe, ali naravni obrabi oz. so sledeči deli potrebni kot potrošni material.

POZOR

Po zakonu o odgovornosti za izdelke ne jamčimo za poškodbe, ki nastanejo zaradi nestrokovnih popravil ali neuporabe originalnih nadomestnih delov.

Pooblastite servisno službo ali pooblaščenega strokovnjaka. Enako velja tudi za pribor.

Nadomestne dele in pribor dobite v našem servisnem centru. V ta namen odčitajte QR-kodo na naslovni strani.

12.1 Naročanje nadomestnih delov

Pri naročanju nadomestnih delov morate navesti naslednje podatke:

- Oznaka modela
- Številka izdelka
- Podatki na tipski ploščici

Nadomestni deli/oprema

Akumulator SBP2.0 št. artikla:	7909201708
Akumulator SBP4.0 št. artikla:	7909201709
Polnilnik SBC2.4A št. artikla:	7909201710
Polnilnik SBC4.5A št. artikla:	7909201711
Polnilnik SDBC2.4A št. artikla:	7909201712
Polnilnik SDBC4.5A št. artikla:	7909201713
StarterKit SBSK2.0 št. artikla:	7909201720
StarterKit SBSK4.0 št. artikla:	7909201721

13 Odlaganje med odpadke in reciklaža

Napotki za embalažo



Embalažne materiale je mogoče reciklirati. Embalažo zavržite okoli prijazno.

Napotki glede zakona o električnih in elektronskih napravah



Stare električne in elektronske naprave ne sijo med gospodinske, pač pa jih morate zavreči oz. oddati na zbirno mesto ločeno!

- Stare baterije in akumulatorje, ki niso fiksno vgrajeni v staro napravo, je treba pred oddajo na zbirno mesto odstraniti brez uničenja komponent! Navodila za njihovo odstranjevanje ureja zakon o baterijah.
- Lastnik oz. uporabnik električnih in elektronskih naprav je zakonsko zavezan, da stare naprave po njihovi uporabi odda.
- Končni uporabnik nosi odgovornost za brisanje svojih osebnih podatkov na stari napravi, ki jo želi zavreči!
- Simbol prečrtanega smetnjaka pomeni, da električnih in elektronskih naprav ne smete odlagati med gospodinske odpadke.
- Električne in elektronske naprave lahko brezplačno oddate na naslednjih mestih:
 - Javno-pravna mesta za odstranjevanje odpadkov oz. zbirna mesta (npr. komunalna podjetja)
 - Prodajna mesta električnih naprav (stacionarna in spletna), če so trgovci zavezani k prevzemanju starih naprav ali to ponujajo brezplačno.
 - Do tri stare električne naprave na vrsto naprave, z dolžino stranice največ 25 centimetrov, lahko brez predhodnega nakupa nove naprave od proizvajalca oddate pri njem ali na drugem pooblaščenem zbirnem mestu v vaši bližini.
 - Ostale proizvajalčeve in trgovčeve dodatne pogoje za prevzem najdete pri posamezni servisni službi.
- Če proizvajalec dostavi novo električno napravo v zasebno gospodinjstvo, lahko končni uporabnik na zahtevo naroči brezplačen prevzem stare električne naprave. Povežite se s servisno službo proizvajalca.
- Te izjave veljajo le za naprave, ki so nameščene in prodane v državah Evropske unije in so predmet evropske direktive 2012/19/EU. V državah izven območja Evropske unije lahko veljajo drugačna določila za odstranjevanje starih električnih in elektronskih naprav med odpadke.

Opombe o litij-ionskih akumulatorjih



Preden zavrzete napravo, odstranite akumulator!

- Akumulatorjev ne mečite med gospodinske odpadke, ogenj (nevarnost eksplozije) ali vodo. Poškodovani akumulatorji lahko škodujejo okolju in vašemu zdravju, če uhajajo strupeni hlapi ali tekočine.
- Okvarjene ali porabljene akumulatorje je treba reciklirati v skladu z Direktivo 2006/66/ES.
- Napravo in polnilnik odnesite na lokacijo za recikliranje. Uporabljene plastične in kovinske dele je mogoče ločiti glede na vrsto in jih tako reciklirati.

- Ko so akumulatorji izpraznjeni, jih zavrzite. Priporočamo, da pole pokrijete z lepilnim trakom za zaščito pred kratkim stikom. Akumulatorja ne odpirajte.
- Akumulatorje zavrzite v skladu z lokalnimi predpisi. Akumulatorje oddajte na zbirnem mestu za rabljene akumulatorje, kjer jih bodo reciklirali na okolju prijazen način. Posvetujte se s lokalnim podjetjem za odstranjevanje odpadkov.

Napotki glede zakona o baterijah



Stare baterije in akumulatorji ne sodijo med gospodinske, pač pa jih morate zavreči oz. oddati na zbirno mesto ločeno!

- Za varno odstranjevanje baterij ali akumulatorjev iz električne naprave in za informacije o njihovem tipu oz. kemičnem sistemu upoštevajte nadaljnje podatke v navodilih za uporabo oz. montažo.
- Lastnik oz. uporabnik baterij in akumulatorjev je zakonsko zavezan, da stare naprave po njihovi uporabi odda. Vračilo je omejeno na oddajo običajnih količin za gospodinjstvo.
- Stare baterije lahko vsebujejo škodljive snovi ali težke kovine, ki so lahko okolju in zdravju škodljive. Ponovna uporaba starih baterij in uporaba virov iz njih prispeva k ohranjanju teh dveh vrednot.
- Simbol prečrtanega smetnjaka pomeni, da baterij in akumulatorjev ne smete odlagati med gospodinske odpadke.
- Če so pod simbolom smetnjaka še znaki Hg, Cd ali Pb, to pomeni naslednje:
 - Hg: Baterija vsebuje več kot 0,0005 % živega srebra
 - Cd: Baterija vsebuje več kot 0,002 % kadmija
 - Pb: Baterija vsebuje več kot 0,004 % svınca
- Akumulatorje in baterije lahko brezplačno oddate na naslednjih mestih:
 - Javno-pravna mesta za odstranjevanje odpadkov oz. zbirna mesta (npr. komunalna podjetja)
 - Prodajna mesta baterij in akumulatorjev
 - Prevzemna mesta za vračilo skupnega sistema za vračila za stare baterije naprav
 - Prevzemna mesta proizvajalca (če ni član skupnega sistema za vračila)
- Te izjave veljajo le za akumulatorje in baterije, ki so prodane v državah Evropske unije in so predmet evropske direktive 2006/66/ES. V državah izven območja Evropske unije lahko veljajo drugačna določila za odstranjevanje starih akumulatorjev in baterij med odpadke.

14 Pomoč pri motnjah

Motnja	Morebiten vzrok	Ukrep
Izdelek se ne zažene.	Prenizka moč akumulatorja.	Napolnite akumulator.
	Akumulator ni pravilno vstavljen.	Potisnite akumulator v nastavek za akumulator. Akumulator se slišno zaskoči.
Žagin rez je preveč raskav ali valovit.	Žagin list je top, oblika zobcev ni primerna za debelino materiala	Nabrusite žagin list oz. vstavite primeren žagin list.
Obdelovanec se iztrga oz. se razkolje.	Pritisek pri rezu je previsok oz. žagin list ni primeren za uporabo.	Vstavite primeren žagin list.

15 Garancijski pogoji – serija Scheppach 20V IXES

Datum revizije 11.07.2023

Spoštovana stranka,

naši izdelki so predmet strogega nadzora kakovosti. Če izdelek ne deluje pravilno, to zelo obžalujemo in vas prosimo, da stopite v stik z našo servisno službo na spodaj navedenem naslovu. Z veseljem smo vam na voljo tudi na telefonski številki servisa. Naslednji napotki so namenjeni za pomoč pri obdelavi in urejanju zahtevkov brez kakršnih koli težav.

Za uveljavljanje garancijskih zahtevkov velja naslednje:

1. **Ti garancijski pogoji urejajo dodatne garancijske storitve proizvajalca** za kupec (zasebne končne uporabnike) novih izdelkov. Ta garancija ne vpliva na zakonske garancijske zahteve. To je odgovornost prodajalca, pri katerem ste izdelek kupili.

2. **Garancijska storitev** velja samo za napake na novem izdelku, ki ste ga kupili, ki temeljijo na materialni ali proizvodni napaki in so po naši presoji omejene na brezplačno popravilo takšnih napak ali zamenjavo izdelka (po potrebi tudi zamenjavo z naslednikom modela). Zamenjani izdelki ali deli postanejo naša last. Prosimo, upoštevajte, da naši izdelki namensko niso konstruirani za gospodarsko, obrtno ali poslovno uporabo. Garancijski primer torej ne nastane, če je bil izdelek v garancijskem roku uporabljen v komercialni, obrtni ali industrijski dejavnosti ali je bil izpostavljen enakovredni obremenitvi.

3. Naša garancijska storitev izključuje:

- Poškodbe izdelka zaradi neupoštevanja navodil za montažo, nepravilne namestitve, neupoštevanja navodil za uporabo (npr. priključitev na napačno omrežno napetost ali vrsto toka) ali predpisov o vzdrževanju in varnosti ali zaradi uporabe izdelka pod neustreznimi okoljskimi pogoji kot tudi zaradi pomanjkanja nege in vzdrževanja.
- Poškodbe izdelka zaradi napačne ali nepravilne uporabe (kot je preobremenitev izdelka ali uporaba nepooblaščenih orodij ali pripomočkov), vdor tujkov v izdelek (kot je pesek, kamenje ali prah), poškodba med transportom, uporaba sile ali zunanjih vplivov (kot je npr. poškodba zaradi padca).
- Poškodbe izdelka ali delov izdelka, ki so posledica normalne (operativne) ali druge naravne obrabe, kot tudi poškodbe in/ali obrabe obrabljenih delov.
- Okvare izdelka, ki nastanejo zaradi uporabe dodatkov, dodatnih ali nadomestnih delov, ki niso originalni deli ali se ne uporabljajo za predvideni namen.
- Izdelke, ki so bili spremenjeni ali prilagojeni.
- Manjša odstopanja od ciljnega stanja, ki niso pomembna za vrednost in uporabnost izdelka.
- Izdelke, na katerih so bila izvedena samovoljna popravila ali popravila brez dovoljenja, zlasti s strani nepooblaščenih tretjih oseb.
- Če identifikacije na izdelku ali identifikacijski podatki izdelka (nalepka stroja) manjkajo ali niso berljivi.
- Izdelke, ki so močno umazani in jih zato servisno osebje zavrne.

– Odškodninski zahtevki in posledična škoda so na splošno izključeni iz te garancije.

4. **Garancijska doba** je običajno **5 let** (12 mesecev za baterije/akumulatorje) in začne veljati z datumom nakupa izdelka. Datum na izvirnem dokazilu o nakupu je odločilen. Garancijske zahtevke morate uveljavljati takoj, ko zanje izveste. Uveljavljanje garancijskih zahtevkov po poteku garancijskega roka je izključeno. Popravilo ali zamenjava izdelka ne povzroči podaljšanja garancijskega obdobja, prav tako pa ta storitev ne začne novega garancijskega obdobja za izdelek ali vgrajene nadomestne dele. To velja tudi pri uporabi servisa na kraju uporabe. Zadevni izdelek je treba predložiti ali poslati centru za pomoč strankam v očiščenen stanju skupaj s kopijo računa o nakupu, ki vsebuje podatke o datumu nakupa in naziv izdelka. Če je izdelek poslan nepopolno brez celotnega obsega dostave, se manjkajoči dodatki pripisujejo/odštejejo, če je izdelek zamenjan ali izvedeno vračilo kupnine. Delno ali v celoti razstavljenih izdelkov ni mogoče sprejeti v okviru garancijskega zahtevka. V kolikor je reklamacija neupravičena ali izven garancijskega roka, stroške transporta in transportno tveganje praviloma prevzame kupec. **Prosimo, da garancijski zahtevek predhodno prijavite servisnemu centru (glejte spodaj).** Praviloma je dogovorjeno, da se okvarjen izdelek s kratkim opisom napake pošlje na podaj naveden naslov servisa z organiziranim vračilom ali – v primeru popravila izven garancijskega roka – z zadostno poštino, upoštevajoč ustrezne smernice za pakiranje in pošiljanje. **Upoštevajte, da je vaš izdelek (odvisno od modela) iz varnostnih razlogov ob vračilu brez vseh obratovanih sredstev.** Izdelek, poslan v naš servisni center, mora biti zapakiran tako, da se med transportom prepreči poškodbe reklamiranega izdelka. Po opravljenem popravilu/menjavi vam bomo izdelek brezplačno poslali nazaj. Če izdelkov ni mogoče popraviti ali zamenjati, lahko po lastni presoji vrnemo kupnino do nakupne cene okvarjenega izdelka, ob upoštevanju odbitkov za obrabo. Ta jamstva veljajo le v korist prvotnega zasebnega kupca in jih ni mogoče deliti ali prenesti.
5. **Podaljšanje garancijske dobe na 10 let:** Podjetje Scheppach ponuja dodatno podaljšanje garancije za 5 let za izdelke iz serije Scheppach 20V. Garancijska doba za te izdelke je torej skupaj 10 let. Baterije/akumulatorji, polnilniki in dodatki so izključeni. To podaljšanje garancije lahko izkoristite tako, da svoj izdelek Scheppach iz te ponudbe registrirate na spletnu na <https://garantie.scheppach.com> najpozneje v 30 dneh od datuma nakupa. Po uspešni spletni registraciji boste prejeli potrditev podaljšanja garancije za izdelek.
6. **Za uveljavljanje garancijskega zahtevka se obrnite na naš servisni center.**

Prosimo, uporabite naš obrazec na naši spletni strani: <https://www.scheppach.com/de/service>

Prosimo, da nam ne pošiljate nobenih izdelkov, ne da bi nas prej kontaktirali in se registrirali pri našem servisnem centru.

Za uveljavljanje te garancije morate obvezno najprej stopiti v stik z našim servisnim centrom. Garancijske zahteve je treba uveljaviti v 14 dneh od odkritja napake pred iztekom garancijskega roka. V ta

namen je obvezna predložitev izvirnega dokazila o nakupu in, če je primerno, potrditev podaljšanja garancije v zvezi z artiklom.

7. **Čas obdelave** - Pritožbe običajno obravnavamo v 14 dneh od prejema v našem servisnem centru. Če je v izjemnih primerih določen čas obdelave presežen, vas bomo o tem pravočasno obvestili.
8. **Obrabni deli so na splošno izključeni iz garancije!** - Obrabni deli so: a) priložene, priključene in/ali nameščene baterije/akumulatorji in b) vsi obrabni deli, odvisni od modela (vključno z jermeni, žaginimi listi, vložki, brusilnimi koluti, filtri, ogljikovimi ščetkami itd., glejte navodila za uporabo). Iz garancije so izključene baterije ali akumulatorji, ki so globoko izpraznjeni ali imajo poškodovana ohišja in/ali pole.
9. **Predračun** - Proti plačilu bomo popravili izdelke, ki niso ali niso več zajeti v garanciji. Če se obrnete na naš servisni center, lahko okvarjene izdelke pošljete za oceno stroškov in servisnemu centru po potrebi pisno (po pošti, elektronski pošti) izdate dovoljenje za popravilo. Nadaljnja obdelava ne poteka brez odobritve popravila.
10. **Drugih zahtevkov**, ki niso navedeni zgoraj, ni mogoče uveljavljati.

Garancijski pogoji so veljavni samo v trenutni različici v času pritožbe in jih lahko najdete na našem spletnem mestu (www.scheppach.com). Pri prevodih je nemška različica vedno verodostojna.

Scheppach GmbH · Günzburger Str. 69 · 89335 Ichenhausen (Nemčija)

Telefon: +800 4002 4002 · E-pošta: customerservice.SI@scheppach.com · Internet: <https://www.scheppach.com>

Pridržujemo si pravico, da te garancijske pogoje kadarkoli spremenimo brez predhodnega obvestila.

16 EU izjava o skladnosti

Prevod originalne izjave o skladnosti

Proizvajalec:

Scheppach GmbH
Günzburger Straße 69
D-89335 Ichenhausen

S polno odgovornostjo izjavljamo, da je tukaj opisani izdelek v skladu z veljavnimi smernicami in standardi.

Znamka: **SCHEPPACH**
Oznaka izdelka: **AKUMULATORSKA ROČNA KROŽNA ŽAGA C-HCS165-X 5901815900**

Št. art.

Direktive EU:

2014/30/EU, 2006/42/EG, 2011/65/EU*

* Zgoraj opisani predmet izjave izpolnjuje predpise Direktive 2011/65/EU Evropskega parlamenta in Sveta z dne 8. junij 2011 za omejevanje uporabe določenih nevarnih snovi v električnih in elektronskih napravah.

Uporabljeni standardi:

EN 62841-1:2015/A11:2022; EN 62841-2-5:2014;
EN IEC 55014-1:2021; EN IEC 55014-2:2021

Pooblaščenec za dokumentacijo:

Dawid Hudzik
Günzburger Str. 69
D-89335 Ichenhausen
Ichenhausen, 05.02.2024

Simon Schünk

Division Manager Product Center

Andreas Pecher
Head of Project Management



Sisukord

1	Sisukord	186
2	Sissejuhatus	186
3	Toote kirjeldus (joon. 1)	186
4	Tarnekomplekt (joon. 1)	187
5	Sihotstarbekohane kasutus	187
6	Ohutusjuhised	187
7	Tehnilised andmed	192
8	Lahtipakkimine	192
9	Enne käikuvõtmist	193
10	Käsitsemine	194
11	Puhastamine ja hooldus	195
12	Ladustamine	195
13	Remont ja varuosade tellimine	195
14	Utiliseerimine ja taaskäitus	195
15	Rikete kõrvaldamine	196
16	Garantiitingimused – Schepbach 20V IXES seeria	197
17	EL vastavusdeklaratsioon	198
18	Plahvatusjoonis	294

Tootel olevate sümbolite selgitus

Käesolevas käsiraamatus on sümbolite kasutamise ülesandeks pöörata Teie tähelepanu võimalikele riskidele. Ohutussümbolitest ja nende juurde kuuluvatest selgitustest tuleb täpselt aru saada. Hoiatused ise ühtki riski ei kõrvalda ega suuda asendada korrektsid ohutusabinõusid.

	Tähelepanu! Tootele paigaldatud ohutusmärkide ja hoiatusjuhiste ning ohutus- ja käsitlusjuhiste eiramine võib põhjustada raskest vigastusi kuni surmani.
	Lugege enne käikuvõtmist käsitlusjuhend ja ohutusjuhised läbi ning pidage neist kinni!
	Kandke kaitseprille.
	Kandke kuulmekaitset.
	Kandke tolmuemissiooni korral respiraatorit!
	Kandke kaitsekindaid!
	Tähelepanu! Vigastusohu! Ärge sisestage jäsemeid töötavasse saekettasse!

	Liitiumioonaku
	Tähelepanu! Laserkiirgus (joon. 1)
	Toode vastab kehtivatele Euroopa direktiividele.

1 Sissejuhatus

Tootja:

Schepbach GmbH
Günzburger Straße 69
D-89335 Ichenhausen

Austatud klient!

Soovime Teile uue toote meeldivat ja edukat kasutamist.

Juhis:

Kõnealuse toote tootja ei vastuta kehtiva tootevastutuse seaduse järgi kahjude eest, mis tekivad tootel või toote tõttu alljärgnevatel juhtudel:

- Asjatundmatu käitsemine
- Käsitlusjuhendi eiramine
- Remondid kolmandate isikute, volitamata spetsialistide poolt
- Mitte-originaalosalade paigaldamine ja nendega vahetamine
- Mitte sihottstarbekohane kasutus

Pidage silmas:

Käitusjuhend on toote koostisosa.

See sisaldab tähtsaid juhiseid, kuidas saate tootega ohutult, asjatundlikult ning ökonoomselt töötada, kuidas saate vältida ohte, hoida kokku remondikuludid, lühendada seisakuaegu ning suurendada tarviku töökindlust ja eluiga. Lisaks käesolevas käitusjuhendis esitatud ohutusnõuetele peate tingimata järgima oma riigis toote käitamise kohta kehtivaid eeskirju.

Tutvuge enne toote kasutamist kõigi käitlus- ja ohutusjuhistega. Käitage toodet ainult kirjeldatud viisil ja mainitud kasutusvaldkondades. Säilitage käitusjuhendit hästi ja andke kõik dokumendid toote edasiandmisel kolmandatele isikutele kaasa.

2 Toote kirjeldus (joon. 1)

1. Käepide
2. Sisse-/väljalüliti
3. Sisselülitustõkis
4. Lisakäepide
5. Sisse-/väljalüliti (laser)
6. Patareilaeka kate
7. Laser
8. LED-töötuli
9. Lõikenurga skaala
10. Eesmine tiibpolt
11. Tiibpolt (paralleelpiiraja)
12. Paralleelpiiraja kinnituspesa
13. Saeketas
14. Äärik
15. Alusseib
16. Sisekuuskantpolt

- 17. Kaitsekate
- 18. Põhiplaat
- 19. Tagasitõmbehoob (kaitsekate)
- 20. Liikumatu kaitsekate
- 21. Laastuväljavise
- 22. Imuadapter
- 22a. Ahendusosa
- 22b. Ristpeakruvi
- 22c. Vedruseib
- 22d. Alusseib
- 23. Akupesa
- 24. Spindlifiksaator
- 25. Hoob
- 26. Sisekuuskantvõti
- 27. Lõikesügavuse skaala
- 28. Skaala (paralleelpiiraja)
- 29. Paralleelpiiraja
- 30. Aku*
- 31. Lahtilukustuslahv (aku)

* = ei sisaldu tarnekomplektis!

3 Tarnekomplekt (joon. 1)

Pos	Arv	Nimetus
13.	1 x	Saeketas
22.	1 x	Imuadapter
22a.	1 x	ahendusosa
22b.	1 x	ristpeakruvi
22c.	1 x	vedruseib
22d.	1 x	alusseib
26.	1 x	Sisekuuskantvõti
28.	1 x	Paralleelpiiraja
	1 x	Aku-käsiketassaag
	1 x	Käsitusjuhend

4 Sihtotstarbekohane kasutus

Juurdelülitatava laseriga aku-käsiketassaag sobib puidu, plasti või kergehitusmaterjalide (nt kipsplaadid) saagimiseks. Metalliga saagimine pole lubatud.

Toodet tohib kasutada ainult vastavalt selle otstarbele. Igasugune edasine ulatuslikum kasutus pole sihtotstarbekohane. Sellest põhjustatud kahjude või iga liiki vigastuste eest vastutab kasutaja/operaator ja mitte tootja.

Sihtotstarbekohase kasutuse koostisosaks on ka ohutusjuhiste, samuti montaažijuhendi ja käsitusjuhendis sisalduvate käitusjuhiste järgimine.

Isikud, kes toodet kasutavad ja hooldavad, peavad seda tundma ning olema võimalikest ohtudest teavitatud.

Tootel teostatud muudatused välistavad tootja vastutuse sellest tekkivate kahjude eest täielikult.

Toodet tohib kaitada ainult tootja originaalosaadega ja originaalartvikutega.

Tuleb pidada kinni tootja ohutus-, töö- ja hoolduseeskirjadest ning tehnilistes andmetes esitatud mõõtmetest.

Palun pidage silmas, et meie tooted pole konstrueeritud kommerts-, käsitöõndus- või tööstuskasutuse jaoks. Me ei võta üle pretensioonitõiguskohustust, kui toodet kasutatakse kommerts-, käsitöõndus- või tööstusettevõtetes ning samaväärsetel tegevustel.

Käsitusjuhendis esitatud signaalsõnade selgitus

⚠ OHT

Signaalsõna vahetult eelseisva ohtliku olukorra tähistamiseks, mille tagajärjeks on, kui seda ei väldita, surm või raske vigastus.

⚠ HOIATUS

Signaalsõna vahetult võimaliku ohtliku olukorra tähistamiseks, mille tagajärjeks võib olla, kui seda ei väldita, surm või raske vigastus.

⚠ ETTEVAATUST

Signaalsõna vahetult võimaliku ohtliku olukorra tähistamiseks, mille tagajärjeks võib olla, kui seda ei väldita, vähene või mõõdukas vigastus.

TÄHELEPANU

Signaalsõna vahetult võimaliku ohtliku olukorra tähistamiseks, mille tagajärjeks võivad olla, kui seda ei väldita, materiaalsed kahjud tootel või omandil/valdusel.

5 Ohutusjuhised

⚠ HOIATUS

Lugege kõiki ohutusjuhiseid ja korraldusi, illustreeritud tehnilisi andmeid, millega see elektritööriist on varustatud.

Hooletused alljärgnevatest korraldustest kinnipidamisel võivad põhjustada elektrilööki, tulekahju ja/või raskeid vigastusi.

Hoidke kõiki ohutusjuhiseid ja korraldusi tulevikuks alal.

Ohutusjuhistes kasutatav mõiste „elektritööriist“ kehtib võrgukäitusega elektritööriistade (võrgujuhtmega) ja akukäitusega elektritööriistade (võrgujuhtmeta) kohta.

1) Ohutus töökojal

- a) **Hoidke oma tööpiirkond puhas ja hästi valgustatud.** Korraldus või valgustamata tööpiirkonnad võivad õnnetusi põhjustada.
- b) **Ärge töötaga elektritööriistaga plahvatusohtlikus ümbruskonnas, milles leidub süttimisohtlikke vedelikke, gaase või tolme.** Elektritööriistad tekitavad sädemeid, mis võivad tolmu või auru põlema süüdata.
- c) **Hoidke lapsed ja teised isikud elektritööriista kasutamise ajal eemal.** Tähelepanu kõrvalekaldumisel võite elektritööriista üle kontrolli kaotada.

2) Elektrialane ohutus

- a) Elektritööriista ühenduspistik peab pistikupesaga sobima. Pistikut ei tohi ühelgi viisil muuta. Ärge kasutage adapterpistikuid koos kaitsemaandusega elektritööriistadega. Muutmata pistikut ja sobivad pistikupesad vähendavad elektrilöögi riski.
- b) Vältige kehalist kontakti torude, küttesüsteemide, pliitide, külmkappide jms maandatud pindadega. Kui Teie keha on maandatud, siis valitseb kõrgendatud elektrilöögi risk.
- c) Kaitske elektritööriistu vihma ja märja eest. Vee tungimine elektritööriista suurendab elektrilöögi riski.
- d) Ärge kasutage ühendusjuhet valel otstarbel nagu elektritööriista kandmiseks, üles riputamiseks või pistikupesast pistiku väljatõmbamiseks. Kaitske ühendusjuhet kuumuse, õli, teravate servade ning liikuvate osade eest. Kahjustatud või sarnasid ühendusjuhtmed suurendavad elektrilöögi riski.
- e) Kui töötate elektritööriistaga õues, siis kasutage üksnes välitingimustes sobivaid pikendusjuhtmeid. Välitingimustes sobiva pikendusjuhtme kasutamine vähendab elektrilöögi riski.
- f) Kui elektritööriista käitamist pole võimalik niiskes ümbruskonnas vältida, siis kasutage rikkevoolukaitselülitit. Rikkevoolu-kaitselülitit kasutamine vähendab elektrilöögi riski.

3) Inimeste ohutus

- a) Olge tähelepanelik, pidage oma tegevust silmas ja käige töötamisel elektritööriistaga mõistlikult ümber. Ärge kasutage elektritööriista, kui olete väsinud või uimastite, alkoholi või ravimite mõju all. Hetkeline tähelepanematus võib põhjustada elektritööriista kasutamisel tõsiseid vigastusi.
- b) Kandke isiklikku kaitsevarustust ja alati kaitseprille. Isikliku kaitsevarustuse nagu tolmu maski, libise-miskindlate turvajalatsite, kaitsekiivri või kuulmekaitsme kandmine, vastavalt elektritööriista liigile ning kasutusele, vähendab vigastuste riski.
- c) Vältige ettevatsemat käikuvõtmist. Veenduge, et elektritööriista on enne voolutoite ja/või aku külgeühendamist, ülesvõtmist või kandmist välja lülitatud. Kui hoiate elektritööriista kandmisel sõrme lülil või ühendate sisselülitatud elektritööriista vooluvarustusega, siis võib see õnnetusi põhjustada.
- d) Eemaldage enne elektritööriista sisselülitamist seadistustööriistad ja mutrivõtmed. Pöörleva elektritööriista sisemuses paiknev tööriist või võti võib vigastusi põhjustada.
- e) Vältige ebaharilikku kehahoiakut. Hoolitsege turvalise seisuga eest ja hoidke alati tasakaalu. Seeläbi saate elektritööriista ootamatutes olukordades paremini kontrollida.
- f) Kandke sobivat riietust. Ärge kandke avarat riietust ega ehteid. Hoidke juuksed ja riietus pöörlevatest detailidest eemale. Avar riietus, ehted või pikad juuksed võivad liikuvate osade poolt kaasa haarata.
- g) Kui saab monteerida tolmuimur- ja -puhuseadiseid, siis tuleb need külge ühendada ning need õigesti kasutada. Tolmuimurüsteemi kasutamine võib vähendada tolmu taset tingitud ohte.

- h) Ärge uskuge pimesi ohutusse ega eirake elektritööriista ohutusreegleid ka siis, kui olete palju kordse kasutuse tõttu elektritööriistaga tuttav. Tähelepanematu tegutsemine võib põhjustada sekundi murdosa jooksul raskeid vigastusi.

4) Elektritööriista kasutamine ja käsitsemine

- a) Ärge koormake elektritööriista üle. Kasutage töötamisel antud töö jaoks ettenähtud elektritööriista. Sobiva elektritööriistaga töötate paremini ja ohutumalt ettenähtud võimsusvahemiku piires.
- b) Ärge kasutage elektritööriista, mille lüliti on defektne. Elektritööriist, mida ei saa enam sisse või välja lülitada, on ohtlik ning tuleb remontida.
- c) Tõmmake pistik pistikupesast välja ja/või eemaldage äravõetav aku enne seadme seadistamist, rakendustööriistade vahetamist või elektritööriista ärapanemist. See ettevaatusmeede vähendab elektritööriista ettevatsematu käivitumise ohtu.
- d) Ladustage mittekasutatavaid elektritööriistu lastele kättesaamatult. Ärge laske elektritööriista kasutada isikutel, kes seda ei tunne või pole käesolevaid korraldusi lugenud. Elektritööriistad on ohtlikud, kui neid kasutavad kogeenemata isikud.
- e) Hoolitsege elektritööriistade ja rakendustööriistade eest hästi. Kontrollige, kas liikuvad detailid talitlevad laitmatult ega kiilu kinni, kas esineb murdunud või kahjustatud detaile nii, et elektritööriista talitus on piiratud. Laske kahjustatud osad enne elektritööriista kasutamist remontida. Paljude õnnetuste põhjus peitub halvasti hooldatud elektritööriistades.
- f) Hoidke lõiketööriistad teravad ja puhtad. Hästi hoolitsetud teravate lõikeservadega lõiketööriistad kiiluvad vähem kinni ja neid on lihtsam juhtida.
- g) Kasutage elektritööriista, rakendustööriista, rakendustööriistu jms vastavalt käesolevatele korraldustele. Arvestage seejuures töötingimustega ja teostatava tegevuse iseloomuga. Elektritööriista kasutamine muudeks kui ettenähtud rakendusteks võib põhjustada ohtlikke olukordi.
- h) Hoidke käepidemed ja hoidepinnad kuivad, puhtad ja õli- ning määrdevabad. Libedad käepidemed ja hoidepinnad ei võimalda elektritööriista ettenägematu olukordades kindlalt käsitseada ning kontrollida.

5) Akutööriista kasutamine ja käsitsemine

- a) Laadige akusid ainult tootja poolt soovitatud laadijatega. Teatud kindlat liiki akude laadimiseks ettenähtud laadijate tõttu valitseb muude akudega kasutamisel tuleoht.
- b) Kasutage elektritööriistades ainult nende jaoks ettenähtud akusid. Muude akude kasutamine võib põhjustada vigastusi või tuleohtu.
- c) Ärge laske bürooklambritel, müntidel, võtmetel, naeltel, kruvidel ja muudel väikestel metallasemetel, mis võivad põhjustada kontaktide sildamist, akude lähedusse sattuda. Aku kontaktide lühistumise tagajärjeks võivad olla põletused või tulekahju.

- d) **Vale kasutamise korral võib vedelik akust välja tungida. Vältige sellega kokkupuudet. Loputage juhusliku kokkupuute korral veega ära. Pöörduge silma sattunud vedeliku korral abi saamiseks täiendavalt arsti poole.** Väljatungiv akuvedelik võib põhjustada nahaärritusi või põletusi.
- e) **Ärge kasutage kahjustatud või muudetud akut.** Kahjustatud või muudetud akud võivad käituda ettenägematult viisil ja põhjustada tulekahju, plahvatust või vigastusohu.
- f) **Ärge allutage akut tulele ega kõrgete temperatuuridele.** Tuli või temperatuurid üle 130 °C võivad põhjustada plahvatuse.
- g) **Järgige kõiki korraldusi laadimise kohta ja ärge laadige akut või akutööriista kunagi väljaspool kasutusjuhendis esitatud temperatuurivahemikku.** Vale laadimine või laadimine väljaspool lubatud temperatuurivahemikku võib aku hävitada või tulekahju ohtu suurendada.

6) Teenidus

- a) **Laske elektritööriista remontida ainult kvalifitseeritud erialapersonalil ja ainult originaalvaruosadega.** Sellega tagatakse elektritööriista ohtuse säilimine.
- b) **Ärge hooldage kunagi kahjustamata akusid.** Kogu akude hooldust peaks teostama tootja või volitatud klienditeenindus.

Ohutusjuhised kõigi saagide kohta

Saagimismeetodid

 **OHT**

Ärge sattuge kätega saagimispiirkonda ja saeketta juurde. Hoidke oma teine käsi lisakäepidemel või mootorikorpusel. Kui hoiate saagi mõlema käega, siis ei saa saeketas neid vigastada.

- a) **Ärge sisestage jäsemeid töödetalli alla..** Kaitsekate ei suuda Teid töödetalli all saeketta eest kaitsta.
- b) **Kohandage lõikesügavus töödetalli paksusele.** See peaks olema vähem kui ühe hambakõrguse võrra töödetalli all nähtav.
- c) **Ärge hoidke saetavat töödetalli kunagi käes või jala abil kinni. Kinnitage töödetall stabiilse kinnituspessa külge.** On tähtis töödetall korralikult kinnitada, et minimeerida kehaga kokkupuutumise, saeketta kinnikiilumise või kontrolli kaotamise ohtu.
- d) **Hoidke elektritööriista tööde teostamisel, mille puhul võib rakendustööriist peidetud elektrijuhtmeid või iseenda ühendusjuhet tabada, isoleeritud hoidepindadest.** Kokkupuude pinge all oleva juhtmega paneb ka metallist elektritööriista metallosad pinge alla ja põhjustab elektrilööki.
- e) **Kasutage pikilõikamisel alati piirajat või sirget ser-vajuhikut.** See parendab lõiketäpsust ja vähendab saeketta kinnikiilumise võimalust.
- f) **Kasutage alati õige suurusega ja sobiva kinnitusa-vaga saekettaid (nt rombukujuline või ümar).** Saekettad, mis sobi sae montaažidetallidega, töötavad viskuvalt ja põhjustavad kontrolli kaotamist.

- g) **Ärge kasutage saekettal kunagi kahjustatud või valesid alusseibe või polte.** Saeketta alusseibid ja -poldid konstrueeriti spetsiaalselt Teie sae, optimaalse võimsuse ning käituseluse jaoks.

Täiendavad korraldused

- a) Ärge kasutage lihvkettaid.
- b) Kasutage eranditult saekettaid, mis on lõigatava materjali jaoks sobivad.
- c) Saekettad, kui need on ette nähtud puidu või sarnaste materjalide töötlemiseks, peavad vastama normile EN 847-1.
- d) Saagi tohib kasutada eranditult puidu, plasti ja kergetusmaterjalide saagimiseks.
- e) Kasutage eranditult saekettaid, mille pöördearvu-tähistus vastab tootel esitatud pöördearvule või on kõr-gem.
- f) Kasutage ainult 165 mm läbimõõduga saekettaid vastavalt saekettal esitatud kirjele.
- g) Vältige saehammaste ülekuumenemist.
- h) Vältige plastide saagimisel plasti sulamist. Kasutage töödeldava materjali jaoks õigeid saekettaid. Vahetage kahjustatud või ärakulunud saekettad õigeaegselt välja. Kui saeketas kuumeneb üle, siis peatage masin. Laske saekettal esmalt maha jahtuda, enne kui töötate seadmega edasi.
- i) **Kohandage lõikesügavus töödetalli paksusele.** See peaks olema vähem kui ühe hambakõrguse võrra töödetalli all nähtav.
- j) Kandke tolmumaski.
- k) Kandke kogu käituskestuse ajal kuulmekaitset ja kaitseprille.

Edasised ohutusjuhised kõigi saagide kohta

Tagasilöök - põhjused ja vastavad ohutusjuhised

- Tagasilöök on äkiline reaktsioon kinnihaakuva, kinni-kiiluva või valesti välja joondatud saeketta tagajärjel, mis põhjustab selle, et saag tõuseb kontrollimatult üles ja liigub töödetallist välja operaatori poole.
- Kui saeketas haakub või kiilub sulguvas saagimispiilus kinni, siis see blokeerub ja mootori jõud lööb saagi operaatori suunas tagasi.
- Kui saeketast aetakse saagimislõikes ringi või see joondatakse valesti välja, siis võivad saeketta tagaser-va hambad puidu pealispinda kinni haakuda, mille tõt-tu liigub saeketas saagimispiilust välja ning saag hüp-pab operaatori poole tagasi.

Tagasilöök on sae vale või vigase kasutamise tagajärg. Seda saab alljärgnevalt kirjeldatud sobivate ettevaatus-meetmetega vältida.

- a) **Hoidke saagi mõlema käega kinni ja seadke oma käsivarred asendisse, milles saate tagasilöögijõu-de vastu võtta. Olge alati saeketta suhtes küljel, ärge seadke saeketast kunagi oma kehaga ühele joonele.** Tagasilöögi korral võib ketassaag tahapoole hüpata, kuid operاتور ei suuda tagasilöögijõude sobi-vate ettevaatusmeetmetega valitseda.

- b) Kui saeketas kiilub kinni või Te katkestate töö, siis lülitage saag välja ja hoidke materjalis paigal, kuni saeketas on seiskunud. Ärge üritage kunagi veel pöörlevat saeketast töödetaillist eemaldada või tahapoole tõmmata, sest muidu võib järgneda tagasilöök. Määrake kindlaks ja kõrvaldage saeketta kinnikiilumise põhjus.
- c) Kui soovite töödetailli sisse pistetud saagi uuesti käivitada, siis tsentreerige saeketas saagimispiilus ja kontrollige üle, kas saehambad pole töödetailli külge haakunud. Kui saag käivitatakse uuesti ja saeketas haakub kinni, siis võib see töödetaillist välja liikuda või tagasilööki põhjustada.
- d) Toestage suured plaadid, et vähendada kinnikiiluvast saeketast tingitud tagasilöögi riski. Suured plaadid võivad oma raskuse all läbi painduda. Plaadid tuleb mõlemal küljel toestada, seda nii saagimispiilu kui ka serva läheduses.
- e) Ärge kasutage nürisid või kahjustatud saekettaid. Nüride või valesti väljajoondatud hammastega saekettad põhjustavad liiga kitsa saagimispiilu tõttu kõrgendatud hõõrdumist, saeketta kinnikiilumist ja tagasilööki.
- f) Pingutage enne saagimist lõikesügavuse ja lõikenurga seadurid kinni. Kui seaded saagimise ajal muutuvad, siis võib saeketas kinni kiiluda ja tekkida tagasilööki.
- g) Olge olemasolevatesse seintesse või teistesse mittenähtavatesse piirkondadesse sissesaaгимisel eriti ettevaatlik. Sukelduv saeketas võib saagimisel peidetud objektides blokeeruda ja tagasilööki põhjustada.

Alumise kaitsekatte talitlus

- a) Kontrollige iga kord enne kasutamist, kas alumine kaitsekate sulgub laitmatult. Ärge kasutage saagi, kui alumine kaitsekate ei liigu vabalt ega sulgu kohe. Ärge kiiluge ega siduge alumist kaitsekate kunagi avatud positsioonis kinni. Kui saag peaks ettevatsematult pörandale kukkuma, siis võib alumine kaitsekate kõveraks painduda. Avage kaitsekate tagasitõmbehoovaga ja tehke kindlaks, et see liigub vabalt ega puuduta ühegi lõikenurga ning -sügavuse korral saeketast või muid osi.
- b) Kontrollige alumise kaitsekate vedru talitlust. Laske saagi enne kasutamist hooldada, kui alumine kaitsekate ja vedru ei tööta laitmatult. Kahjustatud osad, kleepuvad settid või kogunenud laastud lasuvad kaitsekattel töötada viivitusega.
- c) Avage alumist kaitsekate käsitsi ainult eriliste lõigete nagu nt „sukel- ja nurklõigete“ korral. Avage alumine kaitsekate tagasitõmbehoovaga ja laske see kohe lahti, kui saeketas sukeldub töödetailli sisse. Kõigil teistel saagimistöödel peab töötama alumine kaitsekate automaatselt.
- d) Ärge asetage saagi tööpingile või pörandale ilma, et alumine kaitsekate katab saeketast. Järeltalitlev kaitsmata saeketas liigutab saagi vastu lõikesuunda ja saeb kõike, mis talle ette jääb. Pidage seejuures silmas saeketta järeltalitlusaega.

Ohutusjuhised saeketastega ümberkäimiseks

- Vältige saeagregaadi kontrollimatut lahtilaskmist alumises lõppasendis.
- Ärge kasutage kahjustatud või deformeerunud saekettaid.
- Ärge kasutage pragudega saekettaid. Kandke pragu- nenuid saekettad maha. Parandamine pole lubatud.
- Ärge kasutage kiirlõiketerasest saekettaid.
- Kontrollige enne sae kasutamist saeketaste seisundit.
- Kasutage eranditult saekettaid, mis on lõigatava materjali jaoks sobivad.
- Kasutage ainult tootja määratud saekettaid. Kui saekettad on ette nähtud puidu või sarnaste materjalide töötlemiseks, siis peavad need vastama normile EN 847-1.
- Kasutage ainult saekettaid, mille suurimad lubatud pöörded on väiksemad kui saespindli maksimaalsed pöörded ja mis lõigatavale materjalile sobivad.
- Järgige saeketta pöörlemissuunda.
- Kasutage ainult saekettaid, kui valitsete nende käitsemist.
- Järgige suurimaid pöörded. Saekettal esitatud suurimaid pöörded ei tohi ületada. Pidage pööretevahemikust, kui esitatud, kinni.
- Puhastage kinnipingutuspiinad mustusest, määrdest, õlist ja veest.
- Ärge kasutage saeketaste avade väiksemaks tegemiseks lahtisi ahendusõngaid või -pukse.
- Pöörake tähelepanu sellele, et saeketta kindlustamiseks kasutatavad fikseeritud ahendusõngad on sama läbimõõduga ja moodustavad vähemalt 1/3 lõikeläbimõõdust.
- Tehke kindlaks, et fikseeritud ahendusõngad on üksteise suhtes paralleelsed.
- Käige saeketastega ettevaatlikult ümber. Hoidke neid kõige parem alal originaalpakendis või spetsiaalsetes anumates. Kandke kaitsekindaid, et haardekindlust parendada ja vigastusriski edasi alandada.
- Veenduge enne kasutamist, et Teie poolt kasutatav saeketas vastab kõnealuse sae tehnilistele nõuetele ja on nõuetekohaselt kinnitatud.
- Kasutage kaasapandud saeketast ainult puidu, ent mitte kunagi metallide töötlemiseks.
- Kasutage ainult sael esitatud andmetele vastava läbimõõduga saeketast.
- Kasutage täiendavaid töödetailli-aluseid, kui see on töödetailli stabiilsuse tagamiseks vajalik.
- Töödetailli aluse pikendusi tuleb töö ajal alati kasutada ja need kinnitada.
- Asendage ära kulunud lauasuudamik!
- Vältige saehammaste ülekuumenemist.
- Vältige plastide saagimisel plasti sulamist. Kasutage töödeldava materjali jaoks õiged saekettad. Vahetage kahjustatud või ärakulunud saekettad õigeaegselt välja.

Kui saeketas kuumeneb üle, siis peatage masin. Laske saekettal esmalt maha jahtuda, enne kui töötate seadmega edasi.

- Kasutage ainult saekettaid, mis on tähistatud sama või kõrgema pöördearvuga kui elektritööriistal esitatud pöördearv.
- Hoolitsege alati sae seisuturvalisuse ja turvamise eest.

5.1 laserkiirgus



Tähelepanu: laserkiirgus
Ärge vaadake kiirde
Laseriklass 2



Kaitske ennast ja ümbruskonda sobivate ettevaatusmeetmetega õnnetusohutude eest!

- Ärge vaadake kaitsmata silmadega laserkiirde.
- Ärge vaadake kunagi otse kiirekäiku.
- Ärge suunake laserkiirt kunagi peegeldavatele pindadele ja inimeste või loomade peale. Ka väikese võimsusega laserkiir võib silmadel kahjustusi põhjustada.

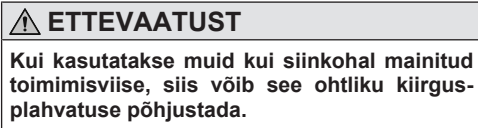

- Ärge avage kunagi laserimoodulit. Võib tekkida ootamatu kiirgusplahvatus.
- Kui Te toodet pikemat aega ei kasuta, siis tuleks patareid eemaldada.
- Laserit ei tohi teist tüüpi laseri vastu välja vahetada.
- Remonti tohib laseril teostada ainult laseri tootja või volitatud esindaja.

5.2 Ohutusjuhised patareidega ümberkäimiseks

- Pöörake alati tähelepanu sellele, et patareid pannakse sisse õige polaarsusega (+ ja -) nagu patareidel esitatud.
- Ärge lühistage patareid.
- Ärge laadige mittelaetavaid patareid.
- Ärge laadige patareid üle!
- Ärge segage omavahel vanu ja uusi patareid ning erinevat tüüpi või erinevate tootjate patareid! Vahetage sama komplekti kõik patareid üheaegselt.
- Eemaldage kasutatud patareid viivitamatult seadmest ja utiliseerige! Ärge visake patareid olmejäätmete hulka. Defektsed või kasutatud patareid tuleb vastavalt direktiivile 2006/66/EC taaskäidelda. Andke patareid ja / või seade pakutatavate kogumisasutuste kaudu tagasi. Utiliseerimisvõimaluste kohta saate infot hankida oma valla- või linnavalitsusest.
- Ärge kuumutage patareid!

- Ärge keevitage ega jootke vahetult patareide läheduses!
- Ärge võtke patareid lahti!
- Ärge deformeerige patareid!
- Ärge visake patareid tulle!
- Säilitage patareid väljaspool laste käeulatus.
- Ärge lubage lastel ilma järelevalveta patareid vahetada!
- Ärge säilitage patareid tule, pliitide või muude soojusallikate läheduses. Ärge asetage patareid vahetult päikekiirguse kätte ega kasutage või ladustage neid kuumas ilmaga söidukites.
- Säilitage kasutamata patareid originaalpakendis ja hoidke metallesemetest eemal. Ärge segage omavahel lahtipakitud patareid ega loopige neid segamini! See võib patareil lühise ja seega kahjustuse tekitada, samuti põletusi või isegi tuleohtu põhjustada.
- Võtke patareid seadmest välja, kui seda pikema aja vältel ei kasutata, välja arvatud hädajuhtumite tarbeks!
- Patareid, mis on välja voolanud, ei tohi KUNAGI ilma vastava kaitseta puudutada. Kui väljavoolanud vedelik satub nahale, siis peaksite naha selles piirkonnas kohe jooksma vee all ära loputama. Vältige igal juhul, et silmad ja suu vedelikuga kokku puutuvad. Palun pöörduge sel juhul viivitamatult arsti poole.
- Puhastage enne patareide sissepanemist patareide kontakte ja ka seadmes asuvaid vastaskontakte.

Ohutu töötamine

Tööriistu tohivad kasutada ainult väljaõpetatud ja kogenud isikud, kes oskavad tööriistadega ümber käia.

- Tööriistal esitatud suurimaid pöördeid ei tohi ületada. Kui esitatud, siis tuleb pööretevahemikust kinni pidada.
 - Rebenenud kehadega ketassaelehed tuleb maha kanda (parandamine pole lubatud).
 - Nähtavate pragudega tööriistu ei tohi kasutada.
 - Tööriistu tuleb regulaarselt puhastada.
 - Kergmetallisulamist, nt vaigust tööriistaosi tohib puhastada ainult lahustitega, mis ei halvenda nende materjalide omadusi.
1. Tööriistad ja tööriistakehad peavad olema kinni pingutatud nii, et need ei saa käitamisel vabaneda.
 2. Võtme pikendamine või haamriilöökidega kinnipingutamine pole lubatud.
 3. Pingutuspinna tuleb mustusest, määrdest, õlist ja veest puhastada.
 4. Varuosa peavad vastama tootja tarnitud originaalosa-de määratlustele.
 5. Korrashoitõid ja muudatusi peaks ketassaelehtedel teostama ainult asjatundja, st erialase väljaõppe ja kogemusega isik, kes tunneb konstruktsiooni ning kujunduse nõudeid ja nõutavaid ohutusastmeid.

Jääkriskid

Toode on ehitatud tehnikka kaasaegset arengutaset ja kehtivaid ohutustehnilisi reegleid järgides. Siiski võib töötamisel esineda üksikuid jääriske.

- Kuulmekahjustus, kui ei kanta ettekirjutatud kuulmekaitset.
- Jääkriske saab minimeerida, kui järgitakse „Ohutusjuhiseid“ ja „Sihtotstarbekohast kasutust“ ning käsitlusjuhendit tervikuna.
- Kasutage toodet nii, nagu seda käesolevas käsitlusjuhendis soovitatakse. Nii saavutate, et Teie toode annab optimaalseid tulemusi.
- Peale selle võivad kõigist tarvitusele võetud abinõudest hoolimata valitseda mitteilmsed jääkrisid.

! HOIATUS

Antud elektritööriist tekitab käitamise ajal elektromagnetilise välja. Kõnealune väli võib teatud tingimustel aktiivsete või passiivsete meditsiiniliste implantaatide talitlust halvendada. Vähendamaks tõsiste või surmavate vigastuste ohtu, soovime me meditsiiniliste implantaatidega isikutel arsti ja meditsiinilise implantaadi tootjaga konsulteerida enne, kui elektritööriista käsitsetakse.

TÄHELEPANU

Toode on 20V IXES seeria osa ja seda tohib käitada ainult selle seeria akudega. Akusid tohib laadida ainult selle seeria laadijatega. Järgige seejuures tootja andmeid.

! HOIATUS

Järgige laadimise ohutusjuhiseid ja korrektse kasutuse juhiseid, mis on esitatud Teie aku ning 20V IXES seeria laadija käitusjuhendis. Laadimisprotseduuri üksikasjaliku kirjelduse ja edasist informatsiooni leiате käesolevast eraldi käsitsemisjuhendist.

6 Tehnilised andmed

Aku-käsitetassaaeg	C-HCS165-X
Mootori pinge	20 V 
Tühikäigupöörded n ₀	4300 min ⁻¹
Kaal (ilma akuta)	2,7 kg
Max löikesügavus	
90° juures	u 53 mm
45° juures	u 39 mm
Laser	
Laseriklass	2
Laseri lainepikkus λ	650 nm
Laseri võimsus P max	< 1 mW
Patari	
Patari tüüp	2xLR44
Saeketas	
Mõõtmed	Ø165 mm x Ø20 mm
Hamba paksus/lõikepaksus	1,8 mm
Ava suurus	Ø20 mm
Hammaste arv	24 hammast

Õigus tehnilisteks muudatusteks reserveeritud!

Müra ja vibratsioon

! HOIATUS

Müra võib Teie tervisele tõsist mõju avaldada. Kui masina müra ületab 85 dB, siis kandke ise ja paluge läheduses viibvatel isikutel kanda sobivat kuulmekaitset.

Müra- ja vibratsiooniväärtused määrati vastavalt EN 62841-1.

Müra tunnusväärtused

Helirõhk L _{PA}	84,1 dB
Mõõtemääramatus K _{PA}	3 dB
Helivõimsus L _{WA}	92,1 dB
Mõõtemääramatus K _{WA}	3 dB

Vibratsiooni tunnusväärtused

Vibratsioon a _{hp} puidu saagimisel	
Käepide	4,200 m/s ²
Mõõtemääramatus K	1,5 m/s ²
Lisakäepide	3,768 m/s ²
Mõõtemääramatus K	1,5 m/s ²

Esitatud võngete üldväärtus ja esitatud müraemissiooni väärtus mõõdeti normeeritud kontrollmeetodi alusel ning neid saab kasutada ühe elektritööriista võrdlemiseks teisega.

Esitatud müraemissiooni väärtust ja esitatud võngete üldväärtust saab samuti kasutada koormuse esmaseks hindamiseks.

! HOIATUS

Müraemissioonid ja võnkeemissiooni väärtus võivad elektritööriista tegeliku kasutamise ajal esitatud väärtustest kõrvale kalduda sõltuvalt liigist ning viisist, kuidas elektritööriista kasutatakse, eelkõige seetõttu, millist liiki töödetaali töödeldakse.

Proovige hoida koormus võimalikult väike. Näitlikud meetmed: tööaja piiramine. Seejuures tuleb arvesse võtta käitustsükli kõiki osi (näiteks aegu, mil elektritööriist on välja lülitatud, ning selliseid aegu, mil elektritööriist on küll sisse lülitatud, kuid töötab koormuseta).

7 Lahtipakkimine

! HOIATUS

Toode ja pakendusmaterjalid pole laste mänguasjad!

Lapsed ei tohi kilekottide, kilede ja väikeosadega mängida! Valitseb allaneelamis- ja lämbumisoht!

- Avage pakend ja võtke toode ettevaatlikult välja.
- Eemaldage pakendusmaterjal ja pakendus- ning transpordikindlustused (kui olemas).
- Kontrollige üle, kas tarnekomplekt on terviklik.
- Kontrollige toodet ja tarvikuosi transpordikahjustuste suhtes. Teavitage võimalikest kahjustustest kohe transpordiettevõtet, millega toode kohale tarniti. Hilisemaid pretensioone ei tunnustata.

- Hoidke pakendit võimaluse korral kuni garantiaaja möödumiseni alal.
- Tutvuge enne kasutamist käsitlusjuhendi alusel tootega.
- Kasutage tarvikute ja kulu- ning varuosade puhul ainult originaalosi. Varuosi saate esindusest.
- Edastage tellimuste korral meie artiklumberid ja toote tüüp ning ehitusaasta.

8 Enne käikuvõtmist

HOIATUS

Vigastusohht!

Võtke aku enne kõiki töid elektritööriistast (nt hooldus, tööriista vahetamine jne) ja selle transportimist ning säilitamist elektritööriistast välja. Sisse-/väljalüüti ettekaitsesemal vajutamisel välitseb vigastusohht.

8.1 Saeketta monteerimine/vahetamine (joon. 3)

HOIATUS

Rakendustööriistad võivad olla teravad ja kasutuse ajal kuumaks minna. Kandke alati kaitsekindaid, kui tegutsete rakendustööriistadega.

ETTEVAATUST

Hoidke oma käed rakendustööriistast eemal, kui toode on käigus.

TÄHELEPANU

Saeketas pole eelmonteeritud!

1. Seadistage lõikesügavuse skaalal (27) 0 mm ja fikseerige hoob (25), vt 9.3.

8.1.1 Saeketta monteerimine

ETTEVAATUST

Saekettal märgistatud liikumissuund peab ühtima liikumatu kaitsekattel märgistatud liikumissuunaga.

HOIATUS

Tehke kindlaks, et saeketas on tööriista pöördearvule sobiv.

1. Keerake kaitsekate (17) tagasitõmbehoovaga (19) tagasi ja pange saeketas (13) altpoolt liikumatus kaitsekattes (20) spindliile.
2. Pange äärik (14) saekettale (13).
3. Vajutage spindlifiksaatorit (24) ja kinnitage saeketas (13) alusseibi (15) ning sisekuuskantpoldiga (16). Kasutage sisekuuskantvõtit (26).

8.1.2 Saeketta demonteerimine

1. Keerake kaitsekate (17) tagasitõmbehoovaga (19) tagasi ja asetage toode sirgele pinnale.
2. Vajutage ja hoidke spindlifiksaatorit (24).
3. Vabastage sisekuuskantpolt (16) koos alusseibiga (15) sisekuuskantvõtmega (26).

4. Võtke sisekuuskantpolt (16) koos alusseibi (15) ja äärikuga (14) maha.
5. Tõstke toode üles, hoidke kaitsekate (17) tagasi ja võtke saeketas (13) ettevaatlikult liikumatust kaitsekattest (20) allapoole välja.

8.2 Aku (30) sisestamine akupessa (23)/väljavõtmine (joon. 2)

Aku sisestamine

1. Lükake aku (30) akupessa (23). Aku (30) fikseerub kuuldavalt.

Aku väljavõtmine

1. Vajutage aku (30) lahtilukustusklahvi (31) ja tõmmake aku akupesast (23) välja.

8.3 Imuadapteri (22) monteerimine (joon. 7)

Juhised:

Te saate tolmumiri imivooliku vajaduse korral vahetult imuadapteri ja ilma ahendusosata toote külge ühendada.

Tervistkahjustavaid tolme tekitavate materjalide töötlemisel tuleb ühendada toode sobiva, kontrollitud, tolmklassiga M imuseadise külge.

1. Paigaldage imuadapter (22) laastuväljaviske (21) külge.
2. Kindlustage imuadapter (22) ristpeakruvi (22b), vedru-seibi (22c) ja alusseibiga (22d).
3. Ühendage heaks kiidetud tolmu- ja laastuimustusüsteemi imuadapteri (22) külge.
Valikuliselt saate olenevalt tolmu- ja laastuimustusüsteemi läbimõõdust vajaduse korral ahendusosa (22a) kasutada.

8.4 Paralleelpiraja (29) monteerimine (joon. 4)

1. Vabastage paralleelpiraja kinnituspessa (12) tiibpolt (11) ja pange paralleelpiraja (29) paralleelpiraja kinnituspessa (12).
2. Seadistage paralleelpirajal (29) ja põhiplaadi (18) väljalõikes asuva skaala (28) alusel soovitud lõikelaius.
3. Pingutage paralleelpiraja kinnituspessa (12) tiibpolt (11) kinni.

8.5 Laser

Juhis:

Nööpelement-patareid on „plaadikesega“ kindlustatud. Eemaldage enne toote kasutamist „plaadike“ võttes selle välja.

8.5.1 Nööpelement-patareide vahetamine (joon. 1)

1. Lülitage laser (7) 9.4 all kirjeldatud viisil välja.
2. Avage patareilaeka kate (6), demonteerides selleks patareilaeka kate (6) kruvi.
3. Võtke patareilaeka kate (6) maha.
4. Eemaldage nööpelement-patareid ja pange kaks uut sisse.
5. Sulgege patareilaeka kate (6) ja monteerige kruvi.

9 Käsitsemine

Aku-käsiketassaaq omab ülekoormuskaitset, spindlifikaatorit, laserit ja LED-töötuld.

Palun leidke käsitemisosaade talitus alljärgnevat kirjeldest.

HOIATUS

Vigastusoh!

Võtke aku enne kõiki töid elektritööriistast (nt hooldus, tööriista vahetamine jne) ja selle transportimist ning säilitamist elektritööriistast välja. Sisse-/väljalülitati ettekuvatsematul vajutamisel valitseb vigastusoh.

TÄHELEPANU

Pöörake tähelepanu sellele, et ümbrustemperatuur ei ületa töötamise ajal 50 °C ega lange alla –20 °C.

TÄHELEPANU

Toode on 20V IXES seeria osa ja seda tohib kaitada ainult selle seeria akudega. Akusid tohib laadida ainult selle seeria laadijatega. Järgige seejuures tootja andmeid.

9.1 Kaitsekatte (17) talitus (joon. 1)

1. Tõmmake kaitsekatte (17) tagasitõmbehoob (19) lõpuni.

Juhis:

Kaitsekate ei tohi kinni kiiluda ja peab tagasitõmbehoova lahilaskmisel automaatselt lähteasendisse tagasi hüppama.

Juhis:

Kui funktsioon on vigane, siis ärge võtke toodet käiku ja võtke ühendust teeninduskeskusega.

9.2 Lõikenurga seadistamine (joon. 5)

Juhis:

Hoidke toodet käituse ajal mõlema käega korralikult kinni, et omada toote üle paremat kontrolli.

Te saate lõikenurka määrata lõikenurga skaalaga (9).

1. Vabastage lõikenurga eelvaliku tiibpolt (10).
2. Seadistage lõikenurga skaalal (9) soovitud nurk.
3. Pingutage tiibpolt (10) jälle kinni.

9.3 Lõikesügavuse seadistamine (joon. 6)

Juhis:

Valige puhtaks lõikeks u 3 mm suurem lõikesügavus kui materjali paksus.

1. Vabastage hoob (25).
2. Seadistage lõikenurga skaalal (27) soovitud lõikesügavus.
3. Pingutage hoob (25) jälle kinni.

9.4 Laseri (7) sisse-/väljalülitamine (joon. 1)

Sisselülitamine

1. Vajutage laseri (7) sisselülitamiseks sisse-/väljalülitati (5) positsiooni „I“.

Väljalülitamine

1. Väljalülitamiseks vajutage sisse-/väljalülitati (5) positsiooni „0“.

9.5 Sisse-/väljalülitati (2) (joon. 1)

TÄHELEPANU

Kontrollige kasutatavat tööriista enne kasutamist, kas kõik kinnitusedetailid on korrektselt paigaldatud.

Sisselülitamine

1. Vajutage sisselülitustõkist (3) käepidemel (1) paremale või vasakule.
2. Vajutage toote sisselülitamiseks sisse-/väljalülitati (2).

Juhis:

Pärast toote käivitumist saate sisselülitustõkise jälle lahti lasta.

Väljalülitamine

1. Väljalülitamiseks laske sisse-/väljalülitati (2) lahti. Kui sisselülitustõkist (3) asub keskasendis, siis on toode sisselülitamise vastu kindlustatud.

9.5.1 LED-töötuli (8) (joon. 1)

Kõnealune toode on varustatud LED-töötulega, et valgustada vahetult tööpiirkonda ja parendada nähtavust halvassti valgustatud ümbrustes.

ETTEVAATUST

Ärge vaadake vahetult LED-töötulle või valgusallikasse.

1. LED-töötuli (8) põleb automaatselt, kui toode lülitatakse sisse.

9.6 Ülekoormus-väljalülitus

Mootor lülitub selle ülekoormamisel iseseisvalt välja. Pärast mahajahtumisaega (ajaliselt erinev) saab mootori jälle sisse lülitada.

9.7 Täisnurkne saagimine (joon. 1)

1. Hoidke toodet mõlema käega kinni, üks käsi käepidemel (1) ja teine lisakäepidemel (4).
2. Lülitage toode 9.5 all kirjeldatud viisil sisse.
3. Asetage toode põhiplaadi (18) eesmise osaga töödetalile.
4. Saagige mõõduka survega ettepoole – mitte kunagi tahapoole.

9.8 Eerungilõiked kuni 45° (joon. 1)

1. Seadistage soovitud lõikenurk 9.2 all kirjeldatud viisil.
2. Hoidke toodet mõlema käega kinni, üks käsi käepidemel (1) ja teine lisakäepidemel (4).
3. Lülitage toode 9.5 all kirjeldatud viisil sisse.
4. Asetage toode põhiplaadi (18) eesmise osaga töödetalile.

5. Saagige mõduka survega ettepoole – mitte kunagi tahapoole.

Juhis:

Külgsuunaline nihkumine löike ajal võib põhjustada saeketta kinnikiilumist ja seega tagasilööki.

10 Puhastamine ja hooldus

⚠ HOIATUS

Laske parandustöid ja hooldustöid, mida käesolevas käsitsusjuhendis ei kirjeldata, viia läbi erialatöökojas. Kasutage ainult originaalvaruosi.

Valitseb õnnetusoht! Viige hooldus- ja puhastustöid põhimõtteliselt läbi eemaldatud aku-ga. Valitseb vigastusoht! Laske tootel enne kõiki hooldus- või puhastustöid maha jahtuda. Mootori elemendid on kuumad. Valitseb vigastus- ja põletusoht!

Toode võib ootamatult käivituda ja seetõttu vigastusi põhjustada.

- Eemaldage aku.
- Laske tootel maha jahtuda.
- Võtke rakendustööriist välja.

10.1 Puhastamine

1. Hoidke kaitseseadised, õhupilud ja mootori korpus võimalikult tolmu- ning mustusevabad. Hõõruge toode puhta lapiga üle või puhuge madala rõhuga suruõhuga läbi. Me soovitame toodet iga kord pärast kasutamist vahetult puhastada.
2. Ventilatsioonivad peavad olema alati vabad.
3. Ärge kasutage puhastusvahendeid või lahusteid, need võivad toote plastosi rikkuda. Pöörake tähelepanu sellele, et vesi ei pääse toote sisse.
4. Hoidke toode alati puhas, kuiv ja vaba õlist ning määrderasvatest. Eemaldage tolm iga kord pärast kasutamist ja enne ladustamist.
5. Puhastage saelehe kinnituspesa vajaduse korral pintsliga või suruõhuga läbi puhudes.
6. Pühkige mustus lätselt kuiva lapiga ära. Pöörake hoolikalt tähelepanu sellele, et Te ei kriimusta LED-lampi, sest muidu valgustugevus väheneb.

10.2 Hooldus

1. Kontrollige saelehte iga kord enne kasutamist ilmsete puuduste suhtes ja vahetage nüri, paindunud või muul viisil kahjustatud saeleht välja.

11 Ladustamine

Ettevalmistus ladustamiseks

1. Eemaldage aku.
2. Puhastage toode ja kontrollige seda kahjustuste suhtes.

Ladustage toodet ja selle tarvikuid pimedas, kuivas ja pakaseta ning lastele kättesaamatus kohas.

Optimaalne ladustamistemperatuur on 5°C ja 30°C vahel.

Säilitage toodet originaalpakendis. Katke toode kinni, et seda tolmu või niiskuse eest kaitsta. Säilitage käsitsusjuhendit toote juures.

12 Remont ja varuosade tellimine

Tuleb silmas pidada, et antud toote puhul vajatakse kasutusalasele või loomulikule kulumisele alluvaid või kuluma-terjalidena järgmisi osi.

TÄHELEPANU

Tootevastutuse seaduse kohaselt ei vastuta tootja asjatundmatustest remontidest või mitte-originaalvaruosade kasutamisest põhjustatud kahjude eest.

Tellige klienditeenindus või volitatud spetsialist. Vastav kehtib ka tarvikuosade kohta.

Varuosi ja tarvikuid saate meie teeninduskeskusest. Skannige selleks tiitellehel olev QR kood.

12.1 Varuosade tellimine

Varuosade tellimisel tuleks edastada järgmised andmed:

- Mudelinimetus
- Artiklinumber
- Tüübisildi andmed

Varuosad / tarvikud

Aku SBP2.0 artikli-nr:	7909201708
Aku SBP4.0 artikli-nr:	7909201709
Laadija SBC2.4A artikli-nr:	7909201710
Laadija SBC4.5A artikli-nr:	7909201711
Laadija SDBC2.4A artikli-nr:	7909201712
Laadija SDBC4.5A artikli-nr:	7909201713
Alustuskomplekt SBSK2.0 artikli-nr:	7909201720
Alustuskomplekt SBSK4.0 artikli-nr:	7909201721

13 Utiliseerimine ja taaskäitlus

Juhised pakendi kohta



Pakendusmaterjalid on taaskäideldavad. Palun utiliseerige pakendid keskkonnasõbralikult.

Juhised elektri- ja elektroonikaseadmete seaduse (ElektroG) kohta



Elektri- ja elektroonikaseadmed ei kuulu olmeprügisse, vaid tuleb suunata eraldi kogumisse või utiliseerimisse!

- Vanad patareid või akud, mis pole püsivalt vanaseadmesse paigaldatud, tuleb enne äraandmist purustamata välja võtta! Nende utiliseerimist reguleeritakse patareiseadusega.
- Elektri- ja elektroonikaseadmete omanikud või kasutajad on seadusega kohustatud need kasutuse lõpus tagastama.
- Lõppkasutaja kannab omavastutust utiliseeritava vanaseadmel isikupõhiste andmete kustutamise eest!
- Läbikriipsutatud prügi konteineri sümbol tähendab, et vanu elektri- ja elektroonikaseadmeid ei tohi utiliseerida olmeprügi kaudu.

- Vanad elektri- ja elektroonikaseadmed saab järgmistes kohtades tasuta ära anda:
 - Avalik-õiguslikud utiliseerimis- või kogumispunktid (nt kommunaalsed toormejaamad)
 - Elektriseadmete müügipunktid (stационаarsed ja online), kui edasimüüjad on tagasivõtmiseks kohustatud või pakuvad seda vabatahtlikult.
 - Kuni kolm vana elektriseadet seadmeliigi kohta maksimaalselt 25-sentimeetrise servapikkusega saate ilma tootjalt uut seadet soetamata talle tasuta ära anda või enda läheduses teise volitatud kogumispunkti suunata.
 - Tootja ja levitaja edasised täiendavad tagasivõtmistingimused saate teada vastavast klienditeenindusest.
- Tootja poolt eramajapidamisse uue elektriseadme kohaletoomise korral võib see anda lõppkasutaja järelepärimisel korralduse vana elektriseade tasuta ära viia. Võtke selleks ühendust tootja klienditeenindusega.
- Need ütlused kehtivad ainult seadmete kohta, mis installeeritakse ja müüakse Euroopa Liidu liikmesriikides ning alluvad Euroopa direktiivile 2012/19/EL. Riikides väljaspool Euroopa Liitu võivad kehtida vanade elektri- ja elektroonikaseadmete utiliseerimise kohta kõrvalekalduvad nõuded.

Juhised liitiumioonakude kohta

Li-ion  **Võtke aku seadme enne utiliseerimist maha!**

- Ärge visake akut olmeprügisse, tulle (plahvatusoht) ega vette. Kahjustatud akud võivad keskkonda ja Teie tervist kahjustada, kui mürgised aaurud või vedelikud tungivad välja.
- Defekttsed või kasutatud akud tuleb vastavalt direktiivile 2006/66/EÜ taaskäidelda.
- Andke seade ja laadija käitluspunktis ära. Kasutatud plast- ja metallosad saab sordipuhalt eraldada ning sedasi taaskäitlusse suunata.
- Utiliseerige akud tühjendatud seisundis. Me soovime poolused lühise vastu kaitsmiseks kleepribaga kinni katta. Ärge avage akut.
- Utiliseerige akud vastavalt kohalikele eeskirjadele. Andke akud vanaakude kogumispunktis ära, kus need suunatakse keskkonnasõbralikku taaskasutusse. Küsige selle kohta kohalikult prügikäitlejalt.

Juhised patareieaduse (BattG) kohta



Vanad patareid ja akud ei kuulu olmeprügisse, vaid tuleb suunata eraldi kogumisse või utiliseerimisse!

- Järgige patareide või akude turvaliseks väljavõtmiseks elektriseadmest ja informatsiooni saamiseks nende tüübi või keemilise süsteemi kohta edasisi andmeid käsitsus- või montaažijuhendis.
- Patareide ja akude omanikud või kasutajad on seadusega kohustatud need kasutuse lõpus tagastama. Tagastamine piirneb majapidamisele omaste levinud koguste äraandmisega.
- Vanad patareid võivad sisaldada saasteaineid või raskemetalle, mis võivad keskkonda ja tervist kahjustada. Vanade patareide käitlemine ja neis sisalduvate ressursside kasutamine panustab mõlema tähtsa vara kaitsesse.
- Läbikriipsutatud prügikonteineri sümbol tähendab, et vanu patareid ja akusid ei tohi utiliseerida olmeprügi kaudu.
- Kui lisaks asuvad prügikonteineri sümboli all märgid Hg, Cd või Pb, siis tähistab see järgmist:
 - Hg: patarei sisaldab rohkem kui 0,0005 % elavhõbedat
 - Cd: patarei sisaldab rohkem kui 0,002 % kaadmiumi
 - Pb: patarei sisaldab rohkem kui 0,004 % pliid
- Akud ja patareid saab järgmistes kohtades tasuta ära anda:
 - Avalik-õiguslikud utiliseerimis- või kogumispunktid (nt kommunaalsed toormejaamad)
 - Patareide ja akude müügipunktid
 - Ühise tagastussüsteemi vanade seadmpatareide tagastuspunktid
 - Tootja tagastuspunkt (kui pole ühise tagastussüsteemi liige)
- Need ütlused kehtivad ainult akude ja patareide kohta, mis müüakse Euroopa Liidu liikmesriikides ja alluvad Euroopa direktiivile 2006/66/EÜ. Riikides väljaspool Euroopa Liitu võivad kehtida akude ja patareide utiliseerimise kohta kõrvalekalduvad nõuded.

14 Rikete kõrvaldamine

Rike	Võimalik põhjus	Abinõu
Toodet ei saa käivitada.	Aku võimsus on liiga nõrk.	Laadige aku täis.
	Aku pole õigesti sisse pandud.	Lükake aku akupessa. Aku fikseerub kuuldavalt.
Saagimisloige on krobeline või laineline	Saeketas nüri, hambakuju ei sobi materjali paksusele	Teritage saeketas üle või vastavalt kasutage sobivat saeketast.
Töödetail rebeneb või killuneb	Lõikesurve liiga suur või saeketas rakenduse jaoks ebasobiv	Kasutage sobivat saeketast.

15 Garantiitingimused – Scheppach 20V IXES seeria

Revisjonikuupäev 11.07.2023

Väga austatud klient!

Meie tooted alluvad rangele kvaliteedikontrollile. Kui toode ei peaks siiski laitmatult talitama, siis on meil sellest väga kahju ja palume Teil all esitatud aadressil meie teeninduse poole pöörduma. Oleme teenindusnumbril telefoni teel meelsasti Teie käsutuses. Alljärgnevad juhised on Teile ette nähtud kahjujuhtumi probleemideta töötlemiseks ja reguleerimiseks.

Garantiinõuete kehtestamise kohta kehtib järgnev:

- Need garantiitingimused** reguleerivad meie täiendavaid garantiitingimusi uute toodete (eraisikutest lõpp-tarbijad) ostjatele. Kõnealune garantiid ei puuduta Teie seadusega sätestatud pretensioonõigusnõudeid. Nende osas on pädev edasimüüja, kelle juures toote soetasite.
- Garantiiteenus** hõlmab eranditult Teie soetatud uuel tootel esinevaid puudusi, mis põhinevad materjali- või valmistamisvigadel ja on - meie valikul - piiratud selliste puuduste tasuta remontimisega või toote väljaveetamisega (vajaduse korral ka järglasemudeliga asendamise). Asendatud tooted või osad lähevad üle meie omandusse. Palun pidage silmas, et meie tooted pole konstrueeritud kommerts-, käsitööndus- või ametikasutuseks. Seetõttu garantiijuhtumit ei teki, kui toodet kasutati garantiiaja jooksul kommerts-, käsitööndus- või tööstusettevõtetes või see oli allutatud samaväärseks peetavale koormamisele.
- Meie garantiiteenustest on välja arvatud:**
 - Kahjud tootel, mis on tekkinud montaažiühendi eiramise, asjatundmatu installatsiooni, käsitöösjuhendi eiramise (nt ühendamine vale võrgupingega või vooluliigiga) või hooldus- ja ohutusnõuete eiramise või toote kasutamise tõttu ebasobivates keskkonnamitingimustes ning puuduva hoolitsuse ja hoolduse tõttu.
 - Kahjud tootel, mis on tekkinud kuritarvitava või asjatundmatu kasutuse (nagu nt toote ülekoormamine või mittelubatud tööriistade või tarvikute kasutamine), tootesse sissetunginud võõrkehade (nagu nt liiv, kivid või tolm), transpordikahjustuste, toore jõu avaldamise või võõrtoimete (nagu nt allakukkumise tingitud kahjud) tõttu.
 - Kahjud tootel või toote osadel, mis põhinevad sihtotstarbekohasel, hariikul (käitusest tingitud) või muul loomulikul kulumisel ning kahjud kuluosadel ja/või nende ärakulumine.
 - Puudused tootel, mis põhjustati tarviku-, täiendus- või varuosade kasutusest, mis pole originaalosasid või mida ei kasutatud sihtotstarbekohaselt.
 - Tooted, mille teostati muudatusi või modifikatsioone.
 - Vähesed kõrvalekalded nimiomadustest, mis on toote väärtuse ja kasutuskõlblikkuse jaoks ebaolulised.
 - Tooted, mille teostati omavoliliselt remonte või eelkõige volitamata kolmandate isikute poolseid remonte.

- Kui tähistus tootel või toote identifitseerimisinformatsioon (masinakleeps) puudub või on loetamatu.
- Tooted, mis on tugevasti määrduvad ja lükkatakse seetõttu teeninduspersonalilt poolt tagasi.
- Kahjutasunõuded ja järgkahjud on sellest garantiiteenusest üldkehtivalt välistatud.

- Regulaarne **garantiiaeg on 5 aastat** (12 kuud patareidede / akudele) ja algab toote ostukuupäevast. Määravaks on originaal-ostutšekil esitatud kuupäev. Garantiinõuded tuleb esitada vastavalt pärast teatavaks saamist viivitamatult. Garantiinõuete kehtestamine on pärast garantiiaja lõppu välistatud. Toote remont või väljavahetus ei põhjusta garantiiaja pikendamist ega uut garantiiaega tootele või võimalikele parandatud, paigaldatud varuosadele. See kehtib ka kohapealsele teenindustööle. Asjaomane toode tuleb puhastatud seisundis koos ostutšeki koopiaga, mis sisaldab ostukuupäeva ja tootenimetuse andmeid, klienditeeninduspunkti viia või kohale saata. Kui toode saadetakse kohale ebatäielikuna, ilma täieliku tarnekomplektiseta, siis pannakse puuduval tarvikul väärtuse järgi arvele / tehakse mahaarvamine juhul, kui toode vahetatakse välja või hüvitatakse. Osaliselt või täielikult lahtivõetud tooteid ei saa garantiijuhtumina aktsepteerida. Õigustamata reklamatsiooni korral või väljaspool garantiiaega kannab ostja üldkehtivat transpordikulud ning transpordiriski. **Palun teavitage garantiijuhtumist eelnevalt teeninduspunkti (vt all)**. Reeglina lepitakse kokku, et defektne toode saadetakse koos rike lühikeste kirjeldusega organiseeritud tagasisaatmise korras või - remondijuhtumil väljaspool garantiiperioodi - piisavalt frankeeritult, vastavaid pakendamise ja saatmisdirektiive järgides alpool esitatud teenindusaadressile. **Palun pidage silmas, et Teie toode (mudelist sõltuvalt) on tagasitarnel ohutusalaselt põhjustel kõigist käitusest vaba**. Meie teeninduskeskusesse saadetud toode peab olema pakendatud nii, et transporditeel välditakse reklameeritaval tootel kahjustusi. Pärast remonti / väljavahetust saadame toote Teile tasuta tagasi. Kui tooteid ei saa remontida või välja vahetada, siis võime oma äranägemise järgi hüvitada kuni puuduliku toote ostuhinna suuruse rahasumma, kusjuures võetakse arvesse kulumisest tingitud mahaarvamist. Need garantiiteenused kehtivad eraisikut esmaostjale ja pole loobutavad või ülekan-tavad.
- Garantiiaja pikendamine 10 aastale:** Scheppach pakub garantiid täiendavat pikendamist 5 aasta võrra Scheppach 20V seeriast pärit toodetele. Sedasi on nende toodete garantiiperiood ühtekokku 10 aastat. Sellest on välja arvatud patareid / akud, laadid ja tarvikud. Kõnealuse garantiipikenduse saate, kui registreerite selle valdkonna Scheppachi toote hiljemalt 30 päeva jooksul alates ostukuupäevast online meie aadressil <https://garantie.scheppach.com>. Eduka online-registreerimise järel saate artiklipõhise garantiipikenduse kinnituse.
- Palun võtke** oma garantiinõude kehtestamiseks meie teeninduskeskusega ühendust.

Palun kasutage eelistatult vormi, mis on esitatud meie koduleheküljel: <https://www.scheppach.com/de/service>

Palun ärge saatke meile tooteid ilma eelnevalt ühendust võtmata ja meie teeninduskeskuses registreerimata.

Nende garantiilubaduste kehtestamisel on kohustuslikuks eelduseks esmane kontakteerumine meie teeninduskeskusega. Garantiinõuded tuleb kehtestada enne garantiiaja möödumist 14 päeva jooksul pärast puuduse tuvastamist. Selleks on vajalik originaal-ostutšekk ja vajaduse korral artiklipõhise garantiipikenduse kinnitus.

7. **Töötusaeg** - reeglina lahendame reklamatsioonisaa-detised 14 päeva jooksul pärast meie teeninduskeskuse saabumist. Kui erandjuhtumitel peaks ületatama nimetatud töötusaega, siis informeerime Teid õigeaegselt.
8. **Kuluosad on üldkehtivalt garantiist välistatud!** - Kuluosadeks on: a) kaasapandud, paigaldatud ja/või sisseehitatud patareid / akud ning b) kõik mudelist sõltuvad kuluosad (muuhulgas rihmad, saelehed, raketustööriistad, lihvkettad, filtrid, süsiharjad jne, vt käsit-susjuhendit). Garantiiteenusest on välistatud süvatüh-jenenud või kahjustatud korpuse ja/või patareipoolus-tega patareid või akud.
9. **Kuluprognosis** - katmata või enam mittekaetud ga-rantiiteenusega tooted remondime tasu eest. Päringu järel saate defektsed tooted kuluprognosisi jaoks meie teeninduskeskusesse saata ja vajaduse korral teenin-duskeskusele kirjaliku (postiga, e-kirjaga) remondiloa anda. Ilma remondiloata edasist töötlemist ei toimu.
10. **Muid nõudeid** kui ülal nimetatud ei saa kehtestada.

Garantiitingimused kehtivad ainult reklamatsiooni aja-hetkel vastavalt aktuaalses väljaandes ja need saab vaja-duse korral võtta meie koduleheküljelt (www.scheppach.com). Tõlgete puhul on määravaks alati saksakeel-ne väljaanne.

Scheppach GmbH · Günzburger Str. 69 · 89335 Ichenhausen (Saksamaa)

Telefon: +800 4002 4002 · E-post: customerservice.EE@scheppach.com · Internet: <https://www.scheppach.com>

Jätame endale õiguse neid garantiitingimusi ilma eelteavitu-seta igal ajal muuta.

16 EL vastavusdeklaratsioon

Vastavusdeklaratsiooni originaali tõlge

Tootja:

Scheppach GmbH
Günzburger Straße 69
D-89335 Ichenhausen

Me deklareerimine ainuisikuliselt vastutades, et siin kirjeldatud toode ühtib esitatud direktiivide ja normidega.

Kaubamärk: **SCHEPPACH**
Art nimetus: **AKU-KÄSIKETAASSAAG**
C-HCS165-X
5901815900

Art-nr

EL direktiivid:

2014/30/EL, 2006/42/EÜ, 2011/65/EL*

* Deklaratsiooni objektiks olev ülalpool kirjeldatud ese vastab Euroopa Parlamendi ja nõukogu direktiivile 2011/65/EÜ kuupäevaga 8. juuni 2011 teatud ohtlike ainete kasutamispirangu kohta elektri- ja elektroonikasead-metes.

Kohaldatud normid:

EN 62841-1:2015/A11:2022; EN 62841-2-5:2014;

EN IEC 55014-1:2021; EN IEC 55014-2:2021

Dokumentatsioonivolinik:

Dawid Hudzik
Günzburger Str. 69
D-89335 Ichenhausen
Ichenhausen, 05.02.2024

Simon Schünk
Division Manager Product Center

Andreas Pecher
Head of Project Management

Turiny

1	Turiny	199
2	Įvadas	199
3	Gaminio aprašymas (1 pav.)	199
4	Komplektacija (1 pav.)	200
5	Naudojimas pagal paskirtį	200
6	Saugos nurodymai	200
7	Techniniai duomenys	205
8	Išpakavimas	205
9	Prieš pradėdant eksploatuoti	206
10	Valdymas	207
11	Valymas ir techninė priežiūra	208
12	Laikymas	208
13	Remontas ir atsarginių dalių užsakymas	208
14	Utilizavimas ir pakartotinis atgavimas	209
15	Sutrikimų šalinimas	210
16	Garantinės sąlygos – „Schepbach“ 20 V IXES serija	210
17	EB atitikties deklaracija	211
18	Perspektyvinis brėžinys	294

Ant gaminio esančių simbolių aiškinimas

Šiame žinyne naudojami simboliai turi atkreipti Jūsų dėmesį į galimą riziką. Saugos simboliai ir juos lydintys paaiškinimai turi būti tiksliai suprasti. Patys įspėjimai rizikos nepašalina ir negali pakeisti tinkamų nelaimingų atsitikimų prevencijos priemonių.

	Dėmesio! Nesilaikant ant gaminio esančių saugos ženklų ir įspėjamųjų nuorodų bei saugos ir valdymo nuorodų, galima patirti nuo sunkių iki mirtinų traumų.
	Prieš eksploatacijos pradžią perskaitykite naudojimo instrukciją ir saugos nurodymus bei jų laikykitės!
	Užsidėkite apsauginius akinius.
	Naudokite klausos apsaugą.
	Susidarius dulkių, naudokite kvėpavimo apsaugą!
	Mūvėkite apsaugines pirštines!
	Dėmesio! Pavojus susižaloti! Nekiškite rankų į besisukančią pjūklo geležtę!

	Ličio jonų akumulatorius
	Dėmesio! Lazerio spinduliuotė (1 pav.).
	Gaminys atitinka galiojančias Europos direktyvas.

1 Įvadas

Gamintojas:

Schepbach GmbH
Günzburger Straße 69
D-89335 Ichenhausen

Gerbiamas kliente,

Mes linkime Jums daug džiaugsmo ir didelės sėkmės dirbant su nauju gaminiu.

Nuoroda:

pagal galiojantį Atsakomybės už gaminį įstatymą šio gaminio gamintojas neatsako už žalą, kuri atsiranda šiame gaminyje arba dėl jo:

- netinkamai naudojant,
- nesilaikant naudojimo instrukcijos,
- remontuojant tretiesiems asmenims, neįgalotiems specialistams,
- montuojant ir keičiant neoriginalias atsargines dalis,
- naudojant ne pagal paskirtį,

Atkreipkite dėmesį:

Eksploatavimo instrukcija yra šio gaminio dalis.

Joje pateikiamos svarbios nuorodos, kaip su gaminiu dirbti saugiai, tinkamai ir ekonomiškai bei kaip išvengti pavojų, sutaupti remonto išlaidų, sutrumpinti gaminio prastovos laikus bei padidinti patikimumą ir pailginti eksploatavimo trukmę. Be šioje eksploatavimo instrukcijoje pateiktų saugos nuostatų, būtinai privalote laikytis gaminio eksploatavimui galiojančių taisyklių.

Prieš naudodami gaminį, susipažinkite su visomis gaminių naudojimo ir saugos nuorodomis. Eksploatuokite gaminį tik, kaip aprašyta, ir nurodytoms naudojimo sritims. Laikykite eksploatavimo instrukciją saugioje vietoje ir, perduodami gaminį tretiesiems asmenims, kartu perduokite ir visą dokumentaciją.

2 Gaminio aprašymas (1 pav.)

1. Rankena
2. Įj./išj. jungiklis
3. Įjungimo blokuotė
4. Papildoma rankena
5. Įj./išj. jungiklis (lazerio)
6. Baterijų skyriaus dangtelis
7. Lazeris
8. Šviesos diodų darbinė lemputė
9. Pjovimo kampų skalė
10. Priekinis sparnuotasis varžtas
11. Sparnuotasis varžtas (lygiagrečioji atrama)
12. Lygiagrečiošios atramos laikiklis
13. Pjūklo geležtė
14. Jungė
15. Poveržlė

- 16. Varžtas su vidiniu šešiabriauniu
- 17. Apsauginis gaubtas
- 18. Pagrindinė plokštė
- 19. Gražinimo svirtis (apsauginio gaubto)
- 20. Fiksuotas apsauginis gaubtas
- 21. Pjuvenų išmetimo anga
- 22. Išsiurbimo adapteris
- 22a. Tarpinė detalė
- 22b. Varžtas su kryžmine išdroža
- 22c. Spyruoklinis žiedas
- 22d. Poveržlė
- 23. Akumulatoriaus laikiklis
- 24. Suklio fiksatorius
- 25. Svirtis
- 26. Raktas su vidiniu šešiabriauniu
- 27. Pjovimo gylio skalė
- 28. Skalė (lygiagrečioji atrama)
- 29. Lygiagrečioji atrama
- 30. Akumulatorius*
- 31. Atfiksavimo mygtukas (akumulatorius)

* = į komplektaciją neįeina!

3 Komplektacija (1 pav.)

Poz.	Kiekis	Pavadinimas
13.	1 x	Pjūklo geležtė
22.	1 x	Išsiurbimo adapteris
22a.	1 x	Tarpinė detalė
22b.	1 x	Varžtas su kryžmine išdroža
22c.	1 x	Spyruoklinis žiedas
22d.	1 x	Poveržlė
26.	1 x	Raktas su vidiniu šešiabriauniu
28.	1 x	Lygiagrečioji atrama
	1 x	Akumulatorinis rankinis pjūklas
	1 x	Naudojimo instrukcija

4 Naudojimas pagal paskirtį

Akumulatorinis rankinis diskinis pjūklas su įjungiamu lazeriu tinka pjauti medieną, plastiką arba lengvas statybinės medžiagas (pvz., gipso plokštes). Neleidžiama pjauti metalo.

Gaminį leidžiama naudoti tik pagal paskirtį. Bet koks kitoks naudojimas laikomas ne pagal paskirtį. Už su tuo susijusią žalą arba patirtus bet kokius sužalojimus atsako naudotojas / operatorius, o ne gamintojas.

Naudojimo pagal paskirtį dalis taip pat yra saugos nurodymų, montavimo instrukcijos ir naudojimo instrukcijoje pateiktų eksploatavimo nurodymų laikymasis.

Asmenys, kurie gaminį naudoja ir atlieka jo techninę priežiūrą, turi būti su ja susipažinę ir informuoti apie galimus pavojus.

Atlikus gaminio modifikacijas, už su tuo susijusią žalą gamintojas neatsako.

Gaminį leidžiama eksploatuoti tik su gamintojo originaliomis dalimis ir priedais.

Laikykitės gamintojo saugos, darbo ir techninės priežiūros reikalavimų bei techniniuose duomenyse nurodytų matmenų.

Atkreipkite dėmesį į tai, kad mūsų gaminiai nėra skirti naudoti komerciniams, amatiniams arba pramoniniams tikslams. Mes neteikiame garantijos, kai gaminys naudojamas komercinėse, amatininkų arba pramoninėse įmonėse arba panašioms darbams.

Signalinių žodžių aiškinimas naudojimo instrukcijoje.

PAVOJUS

Signalinis žodis, žymintis tiesioginę pavojingą situaciją, kurios nevengiant pasekmė bus mirtini arba sunkūs sužalojimai.

ĮSPĖJIMAS

Signalinis žodis, žymintis galimai pavojingą situaciją, kurios nevengiant pasekmė gali būti mirtini arba sunkūs sužalojimai.

ATSARGIAI

Signalinis žodis, žymintis galimai pavojingą situaciją, kurios nevengiant pasekmė bus lengvi arba vidutinio sunkumo sužalojimai.

DĖMESIO

Signalinis žodis, žymintis galimai pavojingą situaciją, kurios nevengiant pasekmė gali būti gaminio arba turto / nuosavybės apgadinimas.

5 Saugos nurodymai

ĮSPĖJIMAS

Perskaitykite visas šiam elektriniam įrankiui taikomus saugos nurodymus, instrukcijas, iliustracijas ir techninius duomenis.

Netinkamai laikantis toliau pateiktų nurodymų, galima patirti elektros smūgį, gali kilti gaisras ir (arba) galima sunkiai susižaloti.

Įsaugokite visus saugos nurodymus ir instrukcijas ateičiai.

Saugos nuorodose naudojama sąvoka „Elektrinis įrankis“ susijusi su iš tinklo veikiančiais elektriniais įrankiais (su tinklo laidu) arba akumulatoriniais elektriniais įrankiais (be tinklo laido).

1) Sauga darbo vietoje

- a) **Jūsų darbo zona turi būti švari ir gerai apšviesta.** Jei darbo zonos netvarkingos ir neapšviestos, gali įvykti nelaimingų atsitikimų.
- b) **Nedirbkite su elektriniu įrankiu potencialiai sprogoje atmosferoje, kurioje yra degių skysčių, dujų arba dulkių.** Elektriniai įrankiai skleidžia kibirkštis, kurios gali uždegti dulkes arba garus.
- c) **Naudodami elektrinį įrankį, paprašykite, kad vaikai ir kiti asmenys, laikytųsi atstumo.** Nukreipus dėmesį, elektrinis įrankis gali tapti nevaldomas.

2) Elektros įrangos sauga

- a) **Elektrinio įrankio prijungimo kištukas turi tilpti į kištukinį lizdą. Jokiu būdu kištuko nemodifikuokite. Nenaudokite adapterinių kištukų kartu su žemintais elektriniais įrankiais.** Esant nemodifikuotiems kištukams ir tinkamiems kištukiniams lizdams, mažėja elektros šoko pavojus.
- b) **Venkite kūno sąlyčio su žemintais paviršiais, pvz., vamzdžiais, šildytuvais, viryklėmis ir šaldytuvais.** Kai Jūsų kūnas žemintas, kyla didesnis elektros šoko pavojus.
- c) **Saugokite elektrinius įrankius nuo lietaus arba drėgmės.** Patekus į elektrinį įrankį vandens, didėja elektros smūgio pavojus.
- d) **Nenaudokite jungiamojo laido, norėdami už jo nešti ar pakabinti elektrinį įrankį arba iš kištukinio lizdo ištraukti kištuką.** Saugokite jungiamąjį laidą nuo karščio, alyvos, aštrių briaunų arba judančių dalių. Dėl pažeistų arba susipynusių jungiamųjų laidų kyla didesnis elektros smūgio pavojus.
- e) **Kai su elektriniu įrankiu dirbate lauke, naudokite tik išorinei sričiai skirtus ilginamuosius laidus.** Naudojant išorinei sričiai tinkamą ilginamąjį laidą, sumažėja elektros smūgio rizika.
- f) **Jeigu elektrinio įrankio eksploatavimas drėgnoje aplinkoje yra neišvengiamas, naudokite apsauginį nebalanso srovės jungiklį.** Naudojant apsauginį nebalanso srovės jungiklį, mažėja elektros smūgio pavojus.

3) Asmenų sauga

- a) **Dirbdami su elektriniu įrankiu, būkite atidūs ir galvokite apie tai, ką darote.** Nenaudokite elektrinio įrankio, kai esate pavargę arba veikiami narkotinių medžiagų, alkoholio arba medikamentų. Jei naudodami elektrinį įrankį būsite neatidūs, galite rimtai susižaloti.
- b) **Naudokite asmenines apsaugines priemones ir visada užsidėkite apsauginius akinius.** Naudojant asmenines apsaugines priemones, pvz., kaukę nuo dulkių, neslidžius apsauginius batus, apsauginį šalmą arba klausos apsaugą, priklausomai nuo elektrinio įrankio tipo ir naudojimo būdo, mažėja rizika susižaloti.
- c) **Stenkitės nepradėti eksploatuoti neplanuotai. Prieš prijungdami elektros srovės tiekimą ir (arba) akumuliatorių, įsitikinkite, kad elektrinis įrankis išjungtas.** Jei nešdami elektrinį įrankį laikote pirštą ant elektrinio įrankio arba prie elektros srovės tinklo jungiate įjungtą elektrinį įrankį, gali įvykti nelaimingų atsitikimų.
- d) **Prieš įjungdami elektrinį įrankį, pašalinkite nustatymo įrankius arba veržliaraktį.** Įrankis arba raktas, kuris yra besisukančioje elektrinio įrankio dalyje, gali sužaloti.
- e) **Venkite nestandartinės kūno laikysenos. Stovėkite stabiliai ir visada išlaikykite pusiausvyrą.** Taip elektrinį įrankį galėsite geriau kontroliuoti netikėtose situacijose.
- f) **Vilkėkite tinkamus drabužius. Nevilkėkite plačių drabužių ir nusiimkite papuošalus.** Saugokite, kad plaukai ir drabužiai nepatektų arti judančių dalių. Laisvus drabužius, papuošalus arba ilgus plaukus gali pagriebti dalys.

- g) **Jei galima sumontuoti dulkių nusiurbimo ir surinkimo įtaisus, juos reikia prijungti ir tinkamai naudoti.** Naudojant dulkių nusiurbimo įtaisą, galima sumažinti dulkių keliamus pavojus.
- h) **Net po daugkartinio naudojimosi elektriniu įrankiu negalvokite, kad esate visiškai saugūs, ir atsižvelkite į elektriniam įrankiui galiojančią saugos taisyklę.** Dėl nedėmesingų veiksmų galima sunkiai susižaloti per sekundės dalis.

4) Elektrinio įrankio naudojimas ir elgsena su juo

- a) **Neperkraukite elektrinio įrankio. Savo darbui naudokite tam skirtą elektrinį įrankį.** Su tinkamu elektriniu įrankiu nurodytame galios diapazone dirbsite geriau ir saugiau.
- b) **Nenaudokite elektrinio įrankio, kurio jungiklis sugedęs.** Elektrinis įrankis, kuris nebeįsijungia arba nebeįsijungia, yra pavojingas ir jį reikia sutaisyti.
- c) **Prieš nustatydami prietaisą, keisdami įstatomo įrankio dalis arba prieš padėdami elektrinį įrankį į šalį, ištraukite kištuką iš kištukinio lizdo ir (arba) pašalinkite išimamą akumuliatorių.** Ši atsargumo priemonė saugo nuo neplanuoto elektrinio įrankio paleidimo.
- d) **Laikykite nenaudojamus elektrinius įrankius vaikams nepasiekiamoje vietoje. Neleiskite elektriniu įrankiu naudotis asmenims, kurie su šiuo įrenginiu nėra susipažinę arba neperskaitė šių nurodymų.** Elektriniai įrankiai yra pavojingi, kai juos naudoja nepatyrę asmenys.
- e) **Krupščiai prižiūrėkite elektrinius įrankius ir įstatomą įrankį. Patikrinkite, ar judančios dalys nepriekaištingai veikia ir nestringa, ar dalys nelūžusios ir nepažeistos, kad būtų neigiamai veikiamas elektrinio įrankio veikimas. Prieš naudodami elektrinį įrankį, pažeistas dalis patikėkite suremontuoti.** Daug nelaimingų atsitikimų įvyksta dėl blogai techniškai prižiūrimų elektrinių įrankių.
- f) **Stebėkite, kad pjaustytuvai būtų aštrūs ir švarūs.** Krupščiai prižiūrėti pjaustytuvai su aštriomis pjovimo briaunomis mažiau stringa ir juos lengviau valdyti.
- g) **Elektrinį įrankį, įstatomų įrankius ir t. t. naudokite pagal tolesnius nurodymus. Tuo metu atsižvelkite į darbo sąlygas ir darbus, kuriuos reikia atlikti.** Naudojant elektrinius įrankius kitiems, o ne numatytiems tikslams, galimos pavojingos situacijos.
- h) **Rankenos ir suėmimo paviršiai turi būti sausi, švarūs ir ant jų neturi būti alyvos bei tepalo.** Jei rankenos ir suėmimo paviršiai slidūs, elektrinio įrankio nenumatytoje situacijoje nebus galima saugiai valdyti bei kontroliuoti.

5) Akumulatorinio įrankio naudojimas ir elgsena su juo

- a) **Akumuliatorių įkraukite tik gamintojo rekomenduojamais įkrovikliais.** Kai tam tikram akumuliatorių tipui skirtas įkroviklis naudojamas su kitais akumuliatoriais, kyla gaisro pavojus.
- b) **Elektriniuose įrankiuose naudokite tik jiems skirtus akumuliatorius.** Naudojant kitokius akumuliatorius, galima susižaloti ir gali kilti gaisras.

- c) **Nenaudojamą akumuliatorių laikykite toliau nuo biuro sąvარžėlių, monetų, raktų, vinių, varžtų arba kitų mažų metalinių daiktų, dėl kurių galėtų būti šuntuojami kontaktai.** Trumpoje jungimo tarp akumuliatoriaus kontaktų pasekmė gali būti sužalojimai arba gaisras.
- d) **Netinkamai naudojant, iš akumuliatoriaus gali išbėgti skystis. Venkite sąlyčio su juo. Atsitiktinai prisilietę, nuplaukite vandeniu. Patekus skystis į akis, papildomai kreipkitės į gydytoją.** Išbėgęs akumuliatoriaus skystis gali dirginti odą arba sukelti nudegimus.
- e) **Nenaudokite pažeistų arba modifikuotų akumuliatorių.** Pažeisti arba modifikuoti akumuliatoriai gali būti nenuspėjami ir sukelti gaisrą, sprogimą ar kelti pavojų susižaloti.
- f) **Apsaugokite akumuliatorių nuo ugnies arba aukštos temperatūros.** Ugnis ir aukštesnė nei 130 °C temperatūra gali sukelti sprogimą.
- g) **Laikykites visų įkrovimo nurodymų ir niekada nekraukite akumuliatoriaus ar akumuliatorinio įrankio eksploatavimo instrukcijoje už nurodyto temperatūros diapazono ribų.** Įkraunant netinkamai arba už leistino temperatūros diapazono ribų, galima sugadinti akumuliatorių ir gali padidėti gaisro pavojus.

6) Servisas

- a) **Elektrinio įrankio remontą patikėkite tik kvalifikuotam personalui ir tik naudojant originalias atsargines dalis.** Taip užtikrinsite elektrinio įrankio saugą.
- b) **Niekada neatlikite pažeistų akumuliatorių techninės priežiūros.** Bet kokius akumuliatorių techninės priežiūros darbus turėtų atlikti gamintojas arba įgaliotos klientų aptarnavimo tarnybos.

Saugos nurodymai dėl visų pjūklų

Pjovimas

 **PAVOJUS**

neikiškite savo rankų į pjovimo sritį ir prie pjūklo geležtės. Kita ranka laikykite papildomą rankeną arba variklio korpusą. Jei pjūklą laikote abiem rankomis, pjūklo geležtė jų nesužalos.

- a) **Nekiškite rankų po ruošiniu.** Apsauginis gaubtas po ruošiniu negali apsaugoti nuo pjūklo geležtės.
- b) **Pritaikykite pjovimo gylį prie ruošinio storio.** Po ruošiniu turėtų būti matoma mažiau nei per visą danties aukštį.
- c) **Ruošinio, kurį reikia pjauti, niekada nelaikykite rankoje arba virš kojos.** Užfiksuokite ruošinį prie stabiliaus laikiklio. Svarbu ruošinį gerai pritvirtinti, kad būtų sumažintas sąlyčio su kūnu, pjūklo geležtės prispaudimo arba kontrolės praradimo pavojus.
- d) **Kai atliekate darbus, kurių metu naudojamas įstatomas įrankis gali perpjauti paslėptus elektros laidus arba savo jungiamąjį laidą, laikykite elektrinį įrankį už izoliuotų suėmimo paviršių.** Prisilietus prie įtampingo laido, net ir metalinėse elektrinio įrankio dalyse gali atsirasti įtampa ir gali įvykti elektros smūgis.

- e) **Pjudami išilgai, visada naudokite atramą arba tiesią briaunų kreipiamąją.**Taip pagerinamas pjovimo tikslumas ir sumažėja tikimybė, kad pjūklo geležtė įstrigs.
- f) **Visada naudokite tinkamo dydžio pjūklo geležtes su tinkama tvirtinimo kiuryme (pvz., rombo formos arba apvalia).** Pjūklo geležtės, kurios netinka sumontuotoms pjūklo dalims, veikia netolygiai ir taip netenkama kontrolės.
- g) **Niekada nenaudokite pažeistų arba netinkamų pjūklo geležtės poveržlių arba varžtų.** Pjūklo geležtės poveržlės ir varžtai buvo sukonstruoti specialiai Jūsų pjūklui, optimaliai galiai ir eksploatavimo saugai.

Papildomos instrukcijos

- a) nenaudokite šlifavimo diskų.
- b) Naudokite tik pjautinai medžiagai tinkamą pjūklo geležtę.
- c) Jei pjūklo geležtės numatytos medienai arba panašioms medžiagoms apdirbti, jos turi atitikti EN 847-1.
- d) Pjūklas gali būti naudojamas tik medienai, plastikui ir lengvoms statybinėms medžiagoms pjauti.
- e) Naudokite tik tokias pjūklo geležtes, kurių sūkių skaičius žymėjimas atitinka nurodytą Jūsų gaminio sūkių skaičių arba yra didesnis.
- f) Naudokite tik 165 mm skersmens pjūklo geležtes pagal užrašus ant pjūklo geležtės.
- g) Stenkitės, kad neperkaistų pjūklo dantys.
- h) Pjudami plastiką, venkite jo lydymo. Naudokite apdirbamai medžiagai tinkamus pjūklus. Laiku pakeiskite pažeistas arba nusidėvėjusias pjūklo geležtes. Pjūklo geležtei perkaitus, sustabdykite įrenginį. Prieš dirbdami su įrenginiu iš naujo, iš pradžių palaukite, kol atvės pjūklo geležtė.
- i) **Pritaikykite pjovimo gylį prie ruošinio storio.** Po ruošiniu turėtų būti matoma mažiau nei per visą danties aukštį.
- j) Naudokite apsauginę kaukę nuo dulkių.
- k) Per visą eksploatavimo laiką naudokite klausos apsaugą ir apsauginius akinus.

Kiti saugos nurodymai visiems pjūklams

Atatranka – priežastys ir atitinkamos saugos nuorodos

- Atatranka yra staigi reakcija dėl stringančios arba netinkamai išlygiuotos pjūklo geležtės, todėl nevaldomas pjūklas pasikelia ir iš ruošinio juda operatoriaus kryptimi.
- Jei pjūklo geležtė įstringa užsidarančiame pjovimo tarpe, ji užsiblokuoja ir dėl variklio jėgos pjūklas atšoka operatoriaus kryptimi.
- Jei pjūklo geležtė persisuka pjūklo pjūvyje arba netinkamai išlygiuojama, galinės pjūklo geležtės briaunos dantys įstringa medienos paviršiuje, todėl pjūklo geležtė išlenda iš pjovimo tarpo ir pjūklas atšoka operatoriaus kryptimi.

Atatranka yra netinkamo arba klaidingo pjūklo valdymo pasekmė. Jos galima išvengti tinkamomis atsargumo priemonėmis, kaip aprašyta toliau.

- a) Tvirtai laikykite pjūklą abiem rankomis ir nustatykite rankas į tokią padėtį, kurioje galite sulaikyti atatrunkos jėgas. Visada būkite pjūklo geležtės šone, niekada nenustatykite pjūklo geležtės į vieną liniją su savo kūnu. Esant atatrunkai, diskinis pjūklas gali atšokti, tačiau operatorius tinkamomis priemonėmis atatrunkos jėgas gali suvaldyti.
- b) Jei pjūklo geležtė įstrigusi arba nutraukiate darbą, išjunkite pjūklą ir laikykite jį ramiai ruošinyje, kol pjūklo geležtė sustos. Nemėginkite pjūklo pašalinti iš ruošinio arba traukti atgal, kol pjūklo geležtė juda, kitaip galima atatranka. Nustatykite pjūklo geležtės įstrigimo priežastį ir ją pašalinkite.
- c) Jei pjūklą, kuriame yra ruošinys, vėl norite paleisti, išcentruokite pjūklo geležtę pjovimo tarpe ir patikrinkite, ar pjūklo dantys neįstrigo pjūkle. Jei pjūklo geležtė stringa, jei pjūklas bus paleistas iš naujo, ji gali išlįsti iš ruošinio arba sukelti atatranką.
- d) **Atremkite dideles plokštes, kad sumažintumėte atatrunkos riziką dėl stringančios pjūklo geležtės.** Didelės plokštės dėl savosios masės gali įlįkti. Plokštės reikia abiejose pusėse atremti: tiek šalia pjovimo tarpo, tiek ir prie krašto.

- e) **Nenaudokite atšipusių arba pažeistų pjūklo geležčių.** Dėl mažo pjovimo tarpo pjūklo geležtės su atšipusiais arba netinkamai išlygiuotais dantimis sukelia didelę trintį, pjūklo geležtės strigimą ir atatranką.
- f) **Prieš įjaudami užfiksuokite pjovimo gylio ir pjovimo kampo nuostatas.** Jei įjaudami pakeisite nustatymus, pjūklo geležtė gali įstrigti ir sukelti atatranką.
- g) **Atlikdami pjūvius sienose arba kitose nematomose srityse, būkite ypač atsargūs.** Įgilinama pjūklo geležtė įjaunant gali užsiblokuoti paslėptuose objektuose ir sukelti atatranką.

- a) **Prieš kiekvieną naudojimą patikrinkite, ar apsauginis gaubtas nepriekaištingai užsidaro.** Nenaudokite pjūklo, jei apatinis apsauginis gaubtas negali laisvai judėti ir ne iš karto užsidaro. Niekada neužfiksuokite apatinio apsauginio gaubto atidarytoje padėtyje. Jeigu pjūklas netikėtai nukristų ant žemės, apatinis apsauginis gaubtas gali deformuotis. Atidarykite apsauginį gaubtą gražinimo svirtimi ir įsitikinkite, kad jis laisvai juda ir įjaunant bet kokiui kampui ir gyliui jis neliečia nei pjūklo geležtės, nei kitų dalių.
- b) **Patikrinkite apatinio apsauginio gaubto spyruoklių veikimą.** Prieš naudodami, jei apatinis apsauginis gaubtas ir spyruoklė neveikia nepriekaištingai, pašalinkite atlikti pjūklo techninę priežiūrą. Dėl pažeistų dalių, lipnių nuosėdų arba skiedrų sankaupų apatinis apsauginis gaubtas veikia su delsa.
- c) **Atidarykite apatinį apsauginį gaubtą ranka tik atlikdami specialiuosius pjūvius, pvz., „įgilinamuosius ir kampinius pjūvius“.** Atidarykite apatinį apsauginį gaubtą gražinimo svirtimi ir ją atleiskite, kai tik pjūklo geležtė įsiskverbs į ruošinį. Atliekant visus kitus pjovimo darbus, apatinis apsauginis gaubtas turi veikti automatiškai.

Apatinio apsauginio gaubto funkcija

- a) **Prieš kiekvieną naudojimą patikrinkite, ar apsauginis gaubtas nepriekaištingai užsidaro.** Nenaudokite pjūklo, jei apatinis apsauginis gaubtas negali laisvai judėti ir ne iš karto užsidaro. Niekada neužfiksuokite apatinio apsauginio gaubto atidarytoje padėtyje. Jeigu pjūklas netikėtai nukristų ant žemės, apatinis apsauginis gaubtas gali deformuotis. Atidarykite apsauginį gaubtą gražinimo svirtimi ir įsitikinkite, kad jis laisvai juda ir įjaunant bet kokiui kampui ir gyliui jis neliečia nei pjūklo geležtės, nei kitų dalių.
- b) **Patikrinkite apatinio apsauginio gaubto spyruoklių veikimą.** Prieš naudodami, jei apatinis apsauginis gaubtas ir spyruoklė neveikia nepriekaištingai, pašalinkite atlikti pjūklo techninę priežiūrą. Dėl pažeistų dalių, lipnių nuosėdų arba skiedrų sankaupų apatinis apsauginis gaubtas veikia su delsa.
- c) **Atidarykite apatinį apsauginį gaubtą ranka tik atlikdami specialiuosius pjūvius, pvz., „įgilinamuosius ir kampinius pjūvius“.** Atidarykite apatinį apsauginį gaubtą gražinimo svirtimi ir ją atleiskite, kai tik pjūklo geležtė įsiskverbs į ruošinį. Atliekant visus kitus pjovimo darbus, apatinis apsauginis gaubtas turi veikti automatiškai.

- d) **LNedėkite pjūklo ant darbatalio arba grindų, jei apatinis apsauginis gaubtas neuždengia pjūklo geležtės.** Neapsaugota, iš inercijos veikianti pjūklo geležtė judina pjūklą priešinga pjovimui kryptimi ir įjauna viską, kas pasitaiko jos kelyje. Tuo metu atkreipkite dėmesį į pjūklo geležtės veikimo iš inercijos laiką.

Saugos nurodymai, kaip elgtis su pjūklo geležtėmis

- Venkite nekontroliuojamo pjūklo galvutė atleidimo apatinėje galinėje padėtyje.
- Nenaudokite pažeistų arba deformuotų pjūklo geležčių.
- Nenaudokite pjūklo geležčių su įtrūkimais. At rūšiuokite įtrūkusias pjūklo geležtes. Remontuoti draudžiama.
- Nenaudokite iš greitaveikio plieno pagamintų pjūklo geležčių.
- Prieš naudodami pjūklą patikrinkite pjūklo diskų būklę.
- Naudokite tik pjautinai medžiagai tinkamą pjūklo geležtę.
- Naudokite tik gamintojo rekomenduojamas pjūklo geležtes, kurios numatytos medienai arba panašioms medžiagoms apdirbti, jos turi atitikti EN 847-1.
- Naudokite tik pjūklo geležtes, kurių didžiausiasis sūkių skaičius yra ne mažesnis už maksimalų suklio sūkių skaičių ir kurios tinka pjautinai medžiagai.
- Atkreipkite dėmesį į pjūklo geležtės sukimosi kryptį.
- Pjūklo geležtes naudokite tik tada, jei mokate su jomis elgtis.
- Atsižvelkite į didžiausią sūkių skaičių. Neviršykite ant pjūklo geležtės nurodyto didžiausio sūkių skaičiaus. Jei nurodyta, laikykites sūkių skaičiaus intervalo.
- Nuvalykite nuo tvirtinimo paviršių nešvarumus, tepalą, alvą ir vandenį.
- Pjūklo geležčių kiaurymėms mažinti nenaudokite neužfiksuotą mažinimo žiedų arba įvorių.
- Atkreipkite dėmesį į tai, kad užfiksuotą mažinimo žiedų, skirtų pjūklo geležtei užfiksuoti, būtų vienodo skersmens ir bent 1/3 pjūvio skersmens.
- Įsitikinkite, kad užfiksuoti mažinimo žiedai būtų lygiagretūs vienas su kitu.
- Naudokite pjūklo geležtes atsargiai. Geriausiai jas laikykite specialioje originalioje pakuotėje arba specialioje talpyklose. Kad galėtumėte saugiai suimti ir dar labiau sumažintumėte riziką susižaloti, mūvėkite apsaugines pirštines.
- Prieš naudodami įsitikinkite, kad Jūsų naudojama pjūklo geležtė atitinka šiam įrenginiui keliamus reikalavimus ir yra tinkamai pritvirtintas.
- Naudokite komplektacijoje esančią pjūklo geležtę tik medienai įjaustyti. Niekada jos nenaudokite metalams apdoroti.
- Naudokite tik pjūklo geležtę, kurios skersmuo atitiktų duomenis ant pjūklo.
- Jei reikia užtikrinti ruošinio stabilumą, naudokite papildomas ruošinio atramas.
- Dirbant ruošinio atramos ilginamuosius elementus visada reikia pritvirtinti ir naudoti.

- Pakeiskite susidėvėjusį stalo plokštės įdėklą!
- Stenkitės, kad neperkaistų pjūklo dantys.
- Pjaudami plastiką, venkite jo lydymo. Naudokite apdirbamai medžiagai tinkamus pjūklus. Laiku pakeiskite pažeistas arba nusidėvėjusias pjūklo geležtes. Pjūklo geležtei perkaitus, sustabdykite įrenginį. Prieš dirbdami su įrenginiu iš naujo, iš pradžių palaukite, kol atvės pjūklo geležtė.
- Naudokite tik pjūklo geležtes, kurios pasižymi tokio pat dydžio arba didesniu sūkių skaičiumi nei nurodyta ant elektrinio įrankio.
- Visada įsitinkite, kad pjūklas yra stabilus ir pritvirtintas.

5.1 lazerio spinduliuotė



Dėmesio: lazerio spinduliuotė
Nežiūrėkite į spindulį
2 lazerių klasė



Tinkamomis atsargumo priemonėmis apsaugokite save ir savo aplinką nuo nelaimingų atsitikimų pavojaus!

- Neapsaugota akimi tiesiogiai nežvelkite į lazerio spindulį.
- Niekada nežiūrėkite tiesiogiai į spinduliuotės eigą.
- Nenukreipkite lazerio spindulio į atspindinčius paviršius ir asmenis arba gyvūnus. Net ir mažos galios lazerio spindulys gali pažeisti akį.

ATSARGIAI

Kai atliekami kiti nei čia nurodytieji veiksmai, galima pavojinga spinduliuotės ekspozicija.

- Niekada neatidarinkite lazerio modulio. Galima netikėtai spinduliuotės ekspozicija.
- Jei gaminiu nenaudojate ilgesnį laiką, išimkite akumuliatorius.
- Nekeiskite lazerio kito tipo lazeriu.
- Lazerio remonto darbus leidžiama atlikti tik lazerio gamintojui arba įgaliotam atstovui.

5.2 Saugos nurodymai, kaip elgtis su baterijomis

- Visada atkreipkite dėmesį į tai, kad baterijos būtų įdedamos, laikantis tinkamo poliškumo (+ ir -), kaip nurodyta ant baterijų.
- Baterijų trumpai nesujunkite.
- Neįkraukite neįkraunamų baterijų.
- Neįkraukite baterijų per daug.
- Nemaišykite senų ir naujų bei skirtingo tipo arba skirtingų gamintojų baterijų! Visas vieno rinkinio baterijas pakeiskite tuo pačiu metu.

- Išleikvotas baterijas nedelsdami išimkite iš įrenginio ir tinkamai utilizuokite! Nemeskite baterijų į buitines atliekas. Sugedusios arba panaudotos baterijos turi būti perdirbamos pagal Direktyvą 2006/66/EB. Gražinkite baterijas ir (arba) įrenginį pasiūlytame surinkimo punkte. Apie utilizavimo galimybes galite sužinoti savo bendruomenėje arba miesto savivaldybėje.
- Nekaitinkite baterijų!
- Tiesiogiai baterijų nevirinkite ir nelituokite!
- Neardykite baterijų!
- Nedeformuokite baterijų!
- Nemeskite baterijų į ugnį!
- Laikykite baterijas vaikams nepasiekiamoje vietoje.
- Neleiskite vaikams keisti baterijų be priežiūros!
- Nelaikykite baterijų šalia ugnies, viryklių arba kitų šilumos šaltinių. Saugokite baterijas nuo tiesioginių saulės spindulių, nenaudokite ir nelaikykite jų transporto priemonėse esant karštam orui.
- Nenaudojamas baterijas laikykite originalioje pakuotėje ir toliau nuo metalinių daiktų. Nemaišykite neišpakuotų baterijų! Taip gali įvykti trumpasis baterijos jungimas ir galimi pažeidimai, nudegimai arba net gali kilti gaisro pavojus.

- Išimkite baterijas iš įrenginio, kai jo ilgesnį laiką nenaudojate, išskyrus avarinius atvejus!
- Išbėgusiam baterijų NIEKADA nelieskite be atitinkamos apsaugos. Išbėgusiam skysčiui patekus ant odos, odą šioje srityje reikėtų nuplauti po tekančiu vandeniu. Bet koku atveju apsaugokite, kad skysčio nepatektų į akis ir burną. Tokiu atveju nedelsdami kreipkitės į gydytoją.
- Prieš įdėdami baterijas, nuvalykite baterijų ir priešpriešinius kontaktus.

Saugus darbas

Įrankius gali naudoti tik apmokyti ir patyrę asmenys, žinantys, kaip juos naudoti.

- Neviršykite ant įrankio nurodyto didžiausio sūkių skaičiaus. Jei nurodyta, reikia laikytis sūkių skaičiaus diapazono.
 - Diskinių pjūklų geležtes, kurių korpusai įtrūkę, reikia išmesti (remontuoti draudžiama).
 - Negalima naudoti įrankių su matomais įtrūkimais.
 - Įrankius reikia reguliariai valyti.
 - Nuo įrankių dalių, pagamintų iš lengvųjų metalų lydinų, pvz., dervą, galima valyti tik tokiais tirpikliais, kurie neturi įtakos šių medžiagų mechaninėms savybėms.
1. Įrankiai ir įrankių korpusai turi būti įvertinti tiek, kad eksploatuojant jį neatsilaisvintų.
 2. Ilginti ar priveržti raktą plaktuko smūgiais draudžiama.
 3. Nuo veržiamųjų paviršių turi būti nuvalyti nešvarumai, tepalas, alyva ir vanduo.
 4. Atsarginės dalys turi atitikti gamintojo pateiktų originalių dalių specifikacijas.
 5. Diskinių pjūklų geležčių techninės priežiūros darbus ir pakeitimus turi atlikti tik kompetentingas asmuo, t. y. asmuo, turintis specialų išsilavinimą ir patirtį, išmanantis konstravimo ir projektavimo reikalavimus bei susipažinęs su reikiama saugos lygiais.

Liekamosios rizikos

Gaminys pagamintas pagal technikos lygį ir pripažintas saugumo technikos taisyklės. Tačiau dirbant galima pavienė liekamoji rizika.

- Nenaudojant nurodytos klausos apsaugos, klausos sutrikdymas.
- Liekamąsias rizikas galima sumažinti, jei bus laikomasi saugos nuorodų ir bus naudojama pagal paskirtį bei bus laikomasi visos naudojimo instrukcijos.
- Naudokite gaminį taip, kaip rekomenduojama šioje naudojimo instrukcijoje. Taip Jūsų gaminys pasieks optimalią galią.
- Be to, nepaisant visų priemonių, kurių buvo imtasi, galima neakivaizdi liekamoji rizika.

⚠ ĮSPĖJIMAS

Eksploatuojant šis elektrinis įrankis sudaro elektromagnetinį lauką. Tam tikromis aplinkybėmis šis laukas gali veikti aktyvius arba pasyvius medicininius implantus. Norint sumažinti rimtų arba mirtinų sužalojimų pavojų, prieš naudojant elektrinį įtaisą, asmenims su medicininiais implantais rekomenduojame pasikonsultuoti su savo gydytoju arba medicininių implantų gamintoju.

⚠ DĖMESIO

Gaminys yra 20 V IXES serijos dalis ir jo negalima eksploatuoti su šios serijos akumulatoriais. Akumulatorius leidžiama įkrauti tik su šios serijos įkrovikliais. Čia atsižvelkite į gamintojo duomenis.

⚠ ĮSPĖJIMAS

Laikykites saugos ir įkrovimo bei tinkamo naudojimo nuorodų, pateiktų Jūsų 20V IXES serijos akumulatoriaus ir įkroviklio eksploatavimo instrukcijoje. Išsamų įkrovimo proceso aprašymą ir kitos informacijos rasite atsikroje naudojimo instrukcijoje.

6 Techniniai duomenys

Akumulatorinis rankinis diskinis pjūklas	C-HCS165-X
Variklio įtampa	20 V
Tuščiosios eigos sūkių skaičius n_0	4300 min. ⁻¹
Svoris (be akumulatoriaus)	2,7 kg
Maks. pjovimo gylis	
90° kampu	apie 53 mm
45° kampu	apie 39 mm
Lazeris	
Lazerių klasė	2
A lazerio bangos ilgis	650 mm
Lazerio galia P maks.	< 1 mW
Akumuliatorių baterija	
Akumuliatorių baterijos tipas	2xLR44
Pjūko geležtė	
Matmenys	Ø165 mm x Ø20 mm

Dantų storis / pjovimo storis	1,8 mm
Kiaurymės dydis	Ø20 mm
Dantų skaičius	24 dantys

Pasilikame teisę atlikti techninius pakeitimus!

Triukšmas ir vibracija

⚠ ĮSPĖJIMAS

Triukšmas gali turėti didelės įtakos Jūsų sveikatai. Jei mašinos triukšmas viršija 85 dB, Jūs ir šalia esantys asmenys turi naudoti tinkamą klausos apsaugą.

Triukšmo ir vibracijos vertės buvo nustatytos pagal EN 62841-1.

Triukšmo vertės

Slėgio lygis L_{pA}	84,1 dB
Matavimo neapibrėžtis K_{pA}	3 dB
Garso galia L_{WA}	92,1 dB
Matavimo neapibrėžtis K_{WA}	3 dB

Vibracijos parametrai

Vibracija a_h , Medžio pjovimas	
Rankena	4,200 m/s ²
Matavimo neapibrėžtis K	1,5 m/s ²
Papildoma rankena	3,768 m/s ²
Matavimo neapibrėžtis K	1,5 m/s ²

Nurodytos bendrosios vibracijų spinduliuotės ir spinduliuojamojo triukšmo vertės buvo išmatuotos remiantis standartiniu bandymo metodu ir, norint palyginti elektrinį įrankį, ją galima naudoti su kitu.

Nurodytas triukšmo emisijos ir bendrąsias vibracijų spinduliuotės vertes taip pat galima naudoti, norint laikinai įvertinti apkrovą.

⚠ ĮSPĖJIMAS

Tikrojo elektrinio įrankio naudojimo metu triukšmo emisijos ir vibracijų spinduliuotės emisijos vertės gali skirtis nuo deklaruotų verčių, priklausomai nuo elektrinio įrankio naudojimo būdo, ypač, atsižvelgiant į apdoravimo ruošinio rūšį.

Pasistenkite, kad apkrova būtų kuo mažesnė. Priemonės pavyzdys: darbo laiko ribojimo priemonių pavyzdžiai. Čia reikia atsižvelgti į visas darbinio ciklo dalis (pavyzdžiui, į laiką, kurį elektrinis įrankis buvo išjungtas, ir į tokį laiką, kada jis nors ir yra įjungtas, tačiau veikia be apkrovos).

7 Išpakavimas

⚠ ĮSPĖJIMAS

Gaminys ir pakavimo medžiagos nėra vaikų žaislas! Vaikams draudžiama žaisti su plastikiniais maišeliais, plėvelėmis ir mažomis dalimis! Pavojus praryti ir uždušti!

- Atidarykite pakuotę ir atsargiai išimkite gaminį.

- Nuimkite pakavimo medžiagą ir ištraukite pakavimo / transportavimo fiksatorius (jei yra).
- Patikrinkite, ar komplekte viskas yra.
- Patikrinkite gaminį ir priedus, ar transportuojant jie nebuvo pažeisti. Apie bet kokius pažeidimus nedelsdami informuokite transporto įmonę, kuri pristatė gaminį. Vėliau reklamacijos nebus pripažintos.
- Jei įmanoma, saugokite pakuotę, kol nepasibaigs garantinis laikotarpis.
- Prieš naudodami, pagal naudojimo instrukciją susipažinkite su gaminiu.
- Priedams bei greitai susidėvintiems ir atsarginėms dalims naudokite tik originalias dalis. Atsarginių dalių įsigysite iš savo prekybos atstovo.
- Užsakydami nurodykite mūsų gaminių numerius bei gaminio tipą ir pagaminimo metus.

8 Prieš pradėdant eksploatuoti

ĮSPĖJIMAS

Pavojus susižaloti!

Prieš atlikdami bet kokius darbus prie elektrinio įrankio (pvz., techninės priežiūros, įrankių keitimo ir kt.) bei jį transportuodami ir laikydami, išimkite akumuliatorių iš elektrinio įrankio. Netikėtai aktyvius jį/išj. jungiklį, kyla pavojus susižaloti.

8.1 Pjūklo geležtės montavimas / keitimas (3 pav.)

ĮSPĖJIMAS

Įstatomi įrankiai gali būti aštrūs ir naudojant įkaisti. Kai naudojate įstatomus įrankius, visada mūvėkite apsaugines pirštines.

ATSARGIAI

Kai gaminys eksploatuojamas, laikykite savo rankas toliau nuo įstatomo įrankio.

DĖMESIO

Pjūklo geležtė nėra iš anksto sumontuota!

1. Pjovimo gylio skalėje (27) nustatykite 0 mm ir užfiksuokite svirtį (25), žr. 9.3.

8.1.1 Pjūklo geležtės montavimas

ATSARGIAI

Eigos kryptis, pažymėta ant pjūklo geležtės, turi sutapti su eigos kryptimi, pažymėta ant nejudamojo apsauginio gaubto.

ĮSPĖJIMAS

Įsitikinkite, kad pjūklo geležtė tinka įrankio sūkių skaičiui.

1. Apsauginį gaubtą (17) pasukite atgal gražinimo svirtimi (19) ir įstatykite pjūklo geležtę (13) iš apačios į fiksuotą apsauginį gaubtą (20) ant suklio.
2. Uždėkite jungę (14) ant pjūklo geležtės (13).

3. Paspauskite suklio fiksavimo mechanizmą (24) ir pritvirtinkite pjūklo geležtę (13) poveržle (15) ir šešiabriauni varžtą (16). Tam naudokite raktą su vidiniu šešiabriauniu (26).

8.1.2 Pjūklo geležtės išmontavimas

1. Pasukite apsauginį gaubtą (17) gražinimo svirtimi (19) atgal ir pastatykite gaminį ant lygaus paviršiaus.
2. Paspauskite ir palaiykite suklio fiksavimo mechanizmą (24).
3. Atlaisvinkite varžtą su vidiniu šešiabriauniu (16) su poveržle (15) raktu su vidiniu šešiabriauniu (26).
4. Atlaisvinkite varžtą su vidiniu šešiabriauniu (16) su poveržle (15) ir jungę (14).
5. Pakelkite gaminį, laikykite apsauginį gaubtą (17) atgal ir išimkite pjūklo geležtę (13) atsargiai žemyn iš fiksuoto apsauginio gaubto (20).

8.2 Akumuliatoriaus (30) įdėjimas į akumuliatoriaus laikiklį (23) / išėmimas iš jo (2 pav.)

Akumuliatoriaus įdėjimas

1. Įstumkite akumuliatorių (30) į akumuliatoriaus laikiklį (23). Akumuliatorius (30) girdimai užsifiksuoja.

Akumuliatoriaus išėmimas

1. Paspauskite akumuliatoriaus (30) atfiksavimo mygtuką (31) ir ištraukite akumuliatorių iš akumuliatoriaus laikiklio (23).

8.3 Išsiurbimo adapterio (22) montavimas (7 pav.)

Nuorodos:

Jei reikia, dulkių siurblio siurbimo žarną galite prijungti tiesiai prie išsiurbimo adapterio ir prie gaminio be tarpinės detalės.

Apdirbdami medžiagas, iš kurių susidaro sveikatai kenksmingos dulkės, gaminį prijunkite prie tinkamo, patikrinto M dulkių klasės išsiurbimo įtaiso.

1. Prijunkite išsiurbimo adapterį (22) prie drožlių išmetimo angos (21).
2. Pritvirtinkite išsiurbimo adapterį (22) varžtu su kryžmine išdroža (22b), spyruokliniu žiedu (22c) ir poveržle (22d).
3. Prijunkite patvirtintą dulkių ir drožlių išsiurbimo įtaisą prie išsiurbimo adapterio (22). Priklausomai nuo dulkių ir drožlių išsiurbimo įtaiso skersmens, pasirinktinai galite naudoti tarpinę detalę (22a).

8.4 Lygiagrečiosios atramos (29) montavimas (4 pav.)

1. Atlaisvinkite lygiagrečiosios atramos laikiklio (12) sparnuotąjį varžtą (11) ir įstatykite lygiagrečiąją atramą (29) į lygiagrečiosios atramos laikiklį (12).
2. Norėdami nustatyti pageidaujamą pjovimo plotį, naudokite skalę (28) ant lygiagrečiosios atramos (29) ir angą pagrindo plokštėje (18).
3. Priveržkite lygiagrečiosios atramos laikiklio (12) sparnuotąjį varžtą (11).

8.5 Lazeris

Nuoroda:

Mygtukinės baterijos užfiksuotos „plokštele“. Prieš naudodami gaminį, pašalinkite „plokštele“, ją ištraukdami.

8.5.1 Mygtukinių baterijų keitimas (1 pav.)

1. Išjunkite lazerį (7), kaip aprašyta ties 9.4.
2. Atidarykite baterijų skyriaus dangtelį (6), išsukdami baterijų skyriaus varžtą (6).
3. Nuimkite baterijų skyriaus dangtelį (6).
4. Išimkite mygtukines baterijas ir įdėkite dvi naujas.
5. Uždarykite baterijų skyriaus dangtelį (6) ir įsukite varžtą.

9 Valdymas

Akumulatorinis rankinis diskinis pjūklas yra su apsauga nuo perkrovos, suklio užraktu, lazeriu ir šviesos diodų darbine lempute.

Valdymo dalių funkcijas rasite tolesniame aprašyme.

⚠ ĮSPĖJIMAS
Pavojus susižaloti!
Prieš atlikdami bet kokius darbus prie elektrinio įrankio (pvz., techninės priežiūros, įrankių keitimo ir kt.) bei jį transportuodami ir laikydami, išimkite akumuliatorių iš elektrinio įrankio. Netikėtai aktyvinus j./i.šj. jungiklį, kyla pavojus susižaloti.

DĖMESIO
Atkreipkite dėmesį į tai, kad dirbant aplinkos temperatūra neviršytų 50 °C ir būtų ne žemesnė nei –20 °C.

DĖMESIO
Gaminys yra 20 V IXES serijos dalis ir jo negalima eksploatuoti su šios serijos akumuliatoriais. Akumuliatorius leidžiama įkrauti tik su šios serijos įkrovikliais. Čia atsižvelkite į gamintojo duomenis.

9.1 Apsauginio gaubto funkcija (17) (1 pav.)

1. Ištraukite iki galo apsauginio gaubto (17) grąžinimo svirtį (19).

Nuoroda:

Apsauginis gaubtas neturi užstrigti ir turi automatiškai grįžti į pradinę padėtį, kai atleidžiama grąžinimo svirtis.

Nuoroda:

Jei funkcija sugedo, nenaudokite gaminio ir susisiekite su mūsų techninės priežiūros centru.

9.2 Pjovimo kampo nustatymas (5 pav.)

Nuoroda:

Darbo metu tvirtai laikykite gaminį abiem rankomis, kad galėtumėte geriau valdyti gaminį.

Pjovimo kampą galite nustatyti pagal pjovimo kampų skalę (9).

1. Atlaisvinkite pjovimo kampo parinkimo sparnuotąjį varžtą (10).
2. Naudodamiesi pjovimo kampų skale (9), nustatykite pageidaujamą kampą.
3. Vėl priveržkite sparnuotąjį varžtą (10).

9.3 Pjovimo gylio nustatymas (6 pav.)

Nuoroda:

Kad pjūvis būtų tolygus, pasirinkite pjovimo gylį, kuris yra maždaug 3 mm didesnis nei medžiagos storis.

1. Atlaisvinkite svirtį (25).
2. Nustatykite pageidaujamą pjovimo gylį pjovimo kampų skalėje (27).
3. Vėl priveržkite svirtį (25).

9.4 Lazerio (7) įjungimas / išjungimas (1 pav.)

Įjungimas

1. Norėdami įjungti lazerį (7), j./i.šj. jungiklį (5) perjunkite į padėtį „I“.

Išjungimas

1. Norėdami išjungti, paspauskite j./i.šj. jungiklį (5) į padėtį „0“.

9.5 j./i.šj. jungiklis (2) (1 pav.)

DĖMESIO
Prieš naudodami patikrinkite įstatytą įrankį, ar tinkamai sumontuotos visos tvirtinimo dalys.

Įjungimas

1. Paspauskite įjungimo blokuotę (3) į dešinę arba į kairę ant rankenos (1).
2. Norėdami įjungti gaminį, paspauskite j./i.šj. jungiklį (2).

Nuoroda:

Pasileidus gaminiai, įjungimo blokuotę vėl galite atleisti.

Išjungimas

1. Norėdami išjungti, atleiskite j./i.šj. jungiklį (2).
Kai įjungimo blokuotė (3) yra vidurinėje padėtyje, gaminys yra apsaugotas nuo įjungimo.

9.5.1 Šviesos diodų darbinė lemputė (8) (1 pav.)

Šis gaminys yra su šviesos diodų darbine lempute, skirta apšviesti tiesioginę darbo zoną ir pagerinti matomumą blogai apšviestose aplinkose.

⚠ ATSARGIAI
Nežiūrėkite tiesiai į šviesos diodų darbinį apšvietimą arba į šviesos šaltinį.

1. Šviesos diodų darbinė lemputė (8) užsideda automatiškai, kai gaminys įjungiamas.

9.6 Perkrovos išjungimas

Esant variklio perkrovai, jis išsijungia savaime. Jam atvėsus (trukmė skirtinga), variklį galima įjungti vėl.

9.7 Pjovimas stačiu kampu (1 pav.)

1. Laikykite gaminį abiem rankomis, viena ranka už rankenos (1), kita – už papildomos rankenos (4).
2. Įjunkite gaminį, kaip aprašyta ties 9.5.
3. Uždėkite gaminį pagrindo plokštės (18) priekine dalimi ant ruošinio.
4. Pjaukite į priekį vidutiniškai paspausdami – niekada atgal.

9.8 Skersiniai pjūviai iki 45° (1 pav.)

1. Nustatykite norimą pjovimo kampą, kaip aprašyta ties 9.2.
2. Laikykite gaminį abiem rankomis, viena ranka už rankenos (1), kita – už papildomos rankenos (4).
3. Įjunkite gaminį, kaip aprašyta ties 9.5.
4. Uždėkite gaminį pagrindo plokštės (18) priekine dalimi ant ruošinio.
5. Pjaukite į priekį vidutiniškai paspausdami – niekada atgal.

Nuoroda:

Dėl šoninio poslinkio pjaunant, pjūklo geležtė gali įstrigti, o tai gali sukelti atatraką.

10 Valymas ir techninė priežiūra

⚠ ĮSPĖJIMAS

Šioje naudojimo instrukcijoje neaprašytus remonto ir techninės priežiūros darbus pavestkite atlikti tik specializuotoms dirbtuvėms. Naudokite tik originalias atsargines dalis.

Kyla nelaimingų atsitikimų pavojus! Techninės priežiūros ir valymo darbus iš esmės atlikite išėmę akumuliatorių. Kyla pavojus susižaloti! Prieš atlikdami bet kokius techninės priežiūros ir valymo darbus, leiskite gaminiumi atvėsti. Variklio elementai yra įkaitę. Kyla pavojus susižaloti ir nudegti!

Gaminys gali netikėtai pasileisti ir taip sužaloti.

- Išimkite akumuliatorių.
- Palaukite, kol gaminys atvės.
- Išimkite įstatomą įrankį.

10.1 Valymas

1. Stenkitės, kad apsauginiai įtaisai, vėdinimo plyšiai ir variklio korpusas būtų kuo švaresni ir nedulkėti. Esant mažam slėgiui, nuvalykite gaminį švaria šluoste arba išpūskite suslėgtuoju oru. Rekomenduojame gaminį išvalyti iš karto po kiekvieno naudojimo.
2. Vėdinimo angos visada turi būti neuždengtos.
3. Nenaudokite valymo priemonių ir tirpiklių. Jie gali pažeisti plastikinės gaminio dalis. Atkreipkite dėmesį į tai, kad į gaminio vidų nepatektų vandens.
4. Gaminys visada turi būti švarus, sausas ir ant jo neturi būti alyvos ar tepalo. Po kiekvieno naudojimo ir prieš padėdami į laikymo vietą pašalinkite dulkes.
5. Prireikus išvalykite pjūklo geležtės laikiklį šepetuku arba išpūsdami suslėgtuoju oru.

6. Nuvalykite nešvarumus nuo lėšio sausa šluoste. Būkite atidūs, kad šviesos diodų lempos nesubraižytumėte, nes kitaip sumažės apšvietimo stipris.

10.2 Techninė priežiūra

1. Prieš naudodami kaskart patikrinkite pjūklo geležtę, ar nėra akivaizdžių trūkumų, ir pakeiskite atšpusią, deformuotą ar kitaip pažeistą pjūklo geležtę.

11 Laikymas

Pasiruošimas laikyti

1. Išimkite akumuliatorių.
2. Išvalykite ir patikrinkite, ar gaminys nepažeistas.

Laikykite gaminį ir jo priedus tamsioje, sausoje ir nuo šalčio apsaugotoje bei vaikams nepasiekiamoje vietoje. Optimali laikymo temperatūra yra nuo 5 °C iki 30 °C.

Laikykite gaminį originalioje pakuotėje.

Uždenkite gaminį, kad apsaugotumėte jį nuo dulkių arba drėgmės. Laikykite naudojimo instrukciją prie gaminio.

12 Remontas ir atsarginių dalių užsakymas

Atkreipkite dėmesį į tai, kad šio gaminio toliau nurodytos dalys naudojant arba natūraliai dėvisi arba toliau nurodytų dalių reikia kaip vartojamųjų medžiagų.

DĖMESIO

pagal Atsakomybės už gaminį įstatymą neatsakoma už žalą, patirtą netinkamai remontojuojant ir nenaudojant originalių atsarginių dalių.

Įgaliokite klientų aptarnavimo tarnybą arba įgaliotąjį specialistą. Atitinkami reikalavimai galioja ir priedų dalims.

Atsarginių dalių ir priedų įsigysite mūsų techninės priežiūros centre. Tam nuskenuokite tituliname lape esantį QR kodą.

12.1 Atsarginių dalių užsakymas

Užsakant atsargines dalis, reikia nurodyti šiuos duomenis:

- Modelio pavadinimas
- Prekės kodas
- Specifikacijų lentelės duomenys

Atsarginės dalys / priedai

Akumuliatorius SBP2.0, gam. Nr.:	7909201708
Akumuliatorius SBP4.0, gam. Nr.:	7909201709
Įkroviklis SBC2.4A, gam. Nr.:	7909201710
Įkroviklis SBC4.5A, gam. Nr.:	7909201711
Įkroviklis SDBC2.4A, gam. Nr.:	7909201712
Įkroviklis SDBC4.5A, gam. Nr.:	7909201713
StarterKit SBSK2.0, gam. Nr.:	7909201720
StarterKit SBSK4.0, gam. Nr.:	7909201721

13 Utilizavimas ir pakartotinis atgavimas

Pakavimo nuorodos



Pakavimo medžiagas galima perdirbti. Utilizuokite pakuotes, tausodami aplinką.

Nuorodos dėl Elektros ir elektronikos prietaisų įstatymo (vok. ElektroG)



Panaudotų elektros ir elektronikos prietaisų negalima mesti į buitines atliekas, juos reikia surinkti ir utilizuoti atskirai!

- Panaudotas baterijas arba akumulatorius, kurie nėra fiksuotai sumontuoti sename prietaise, prieš atiduodant reikia išimti jų nepažeidžiant! Toks utilizavimas sureguliuotas Baterijų įstatyme.
- Elektros bei elektronikos prietaisų savininkai ar naudotojai yra teisiškai įpareigoti juos grąžinti po naudojimo.
- Galutinis naudotojas yra atsakingas už savo asmeninių duomenų ištrynimą iš utilizuojamo panaudoto įrenginio!
- Perbrauktos šiukšliadėžės simbolis reiškia, kad elektros ir elektronikos prietaisų negalima išmesti kartu su buitinėmis atliekomis.
- Elektros ir elektronikos prietaisus galima nemokamai grąžinti šiose vietose:
 - viešosiose atliekų šalinimo ar surinkimo vietose (pvz., savivaldybių pastatų kiemuose),
 - elektros prietaisų pardavimo vietose (stacionariose ir internetinėse), jei pardavėjai privalo juos priimti atgal arba tai padaryti siūlo savanoriškai.
 - Iki trijų vienos rūšies panaudotų elektros prietaisų, kurių krašto ilgis ne didesnis kaip 25 cm, galite nemokamai grąžinti gamintojui prieš tai neįsigydami naujo prietaiso iš gamintojo arba nuvežti į kitą įgaliotą surinkimo punktą savo vietovėje.
 - Dėl kitų papildomų gamintojų ir platintojų prekių priėmimo atgal sąlygų kreipkitės į atitinkamą klientų aptarnavimo tarnybą.
- Jei gamintojas pristato naują elektros prietaisą privačiam namų ūkiui, jis gali organizuoti nemokamą elektros prietaiso paėmimą galutinio naudotojo prašymu. Tam susisiekitė su gamintojo klientų aptarnavimo tarnyba.
- Šie teiginiai galioja tik prietaisams, parduodamiems Europos Sąjungos šalyse, kurioms taikoma Europos direktyva 2012/19/ES. Europos Sąjungai nepriklausančiose šalyse gali būti taikomos kitokios panaudotų elektros ir elektronikos prietaisų utilizavimo nuostatos.

Nuorodos dėl ličio jonų akumuliatorių



Prieš utilizuodami įrenginį, išmontuokite akumuliatorių!

- Nemeskite akumuliatoriaus į buitines atliekas, ugnį (sprogimo pavojus) arba vandenį. Pažeisti akumuliatoriai, iš jų pasklidus nuodingiems garams arba skysčiams, gali pakenkti aplinkai ir Jūsų sveikatai.

- Pažeisti arba išsekvoti akumuliatoriai perdirbami pagal 2006/66/EB direktyvą.
- Pristatykite įrenginį ir įkroviklį į perdirbimo punktą. Naudojamas plastikinės ir metalinės dalis galima surišuoti ir taip pristatyti pakartotiniam naudojimui.
- Utilizuokite akumuliatorius iškrautus. Norint apsaugoti nuo trumpojo jungimo, poliūs rekomenduojame užklijuoti lipnia juosta. Neatidarinkite akumuliatoriaus.
- Utilizuokite akumuliatorius pagal vietos reikalavimus. Pristatykite akumuliatorius į senų akumuliatorių surinkimo vietą, kur jie pristatomi pakartotiniam naudojimui tausojant aplinką. Tuo tikslu kreipkitės į vietinę atliekų utilizavimo įmonę.

Nuorodos dėl Baterijų įstatymo (vok. BattG)



Panaudotų baterijų ir akumuliatorių negalima mesti į buitines atliekas, jas reikia surinkti ir utilizuoti atskirai!

- Norėdami saugiau išimti baterijas ar akumuliatorius iš elektros prietaiso ir gauti informacijos apie jų tipą ar cheminę sistemą, žr. išsamesnius duomenis naudojimo ar montavimo instrukcijoje.
- Baterijų ir akumuliatorių savininkai ar naudotojai yra teisiškai įpareigoti juos grąžinti po naudojimo. Grąžinti galima tik įprastus buitinius kiekius.
- Panaudotos baterijose gali būti kenksmingųjų medžiagų ar sunkiųjų metalų, kurie gali pakenkti aplinkai ir sveikatai. Panaudotų baterijų perdirbimas ir jose esančių išteklių naudojimas padeda apsaugoti šias dvi svarbias vertybes.
- Perbrauktos šiukšliadėžės simbolis reiškia, kad baterijų ir akumuliatorių negalima išmesti kartu su buitinėmis atliekomis.
- Jei po šiukšliadėžės simboliu yra ženklai Hg, Cd arba Pb, tai reiškia:
 - Hg: baterijoje yra daugiau nei 0,0005 % gyvsidabrio
 - Cd: baterijoje yra daugiau nei 0,002 % kadmio
 - Pb: baterijoje yra daugiau nei 0,004 % švino
- Akumuliatorius ir baterijas galima nemokamai grąžinti šiose vietose:
 - viešosiose atliekų šalinimo ar surinkimo vietose (pvz., savivaldybių pastatų kiemuose),
 - baterijų ir akumuliatorių pardavimo vietose,
 - bendros panaudotų įrenginių baterijų grąžinimo sistemos surinkimo punktuose,
 - gamintojo surinkimo punkte (jei jis nėra bendros surinkimo sistemos narys).
- Šie teiginiai galioja tik akumuliatoriams ir baterijoms, parduodamiems Europos Sąjungos šalyse, kurioms taikoma Europos direktyva 2006/66/EB. Europos Sąjungai nepriklausančiose šalyse gali būti taikomos kitokios akumuliatorių ir baterijų utilizavimo nuostatos.

14 Sutrikimų šalinimas

Sutrikimas	Galima priežastis	Ką daryti?
Gaminys nepasileidžia.	Per silpna akumulatoriaus galia.	Įkraukite akumuliatorių.
	Blogai įdėtas akumulatorius.	Įstumkite akumuliatorių į akumulatoriaus laikiklį. Akumulatorius girdimai užsifiksuoja.
Pjūvis yra šiurkštus arba bangotas.	Atšipusi pjūklo geležtė, medžiagos storiui netinkama dantų forma	Pagaląskite pjūklo geležtę arba naudokite tinkamą pjūklo geležtę.
Ruošinys pleišėja arba skilinėja.	Per didelis spaudimas pjaunant arba netinkama naudoti pjūklo geležtę.	Naudokite tinkamą pjūklo geležtę.

15 Garantinės sąlygos – „Scheppach“ 20 V IXES serija

Peržiūros data 2023-07-11

Gerbiami klientai,

mūsų gaminiams taikoma griežta kokybės kontrolė. Tačiau, jei nepaisant to, gaminyje blogai veiktų, mes dėl to labai apgailestautume ir prašytume kreiptis į mūsų techninės priežiūros tarnybą žemiau nurodytu adresu. Su mumis taip pat galite susisiekti telefonu techninės priežiūros tarnybos iškvietyto numeriu. Toliau pateikta informacija skirta padėti Jums be problemų išnagrinėti ir patenkinti pretenziją žalos atveju.

Norint pareikšti garantines pretenzijas, galioja:

- Šios garantinės sąlygos** reglamentuoja mūsų papildomas gamintojo garantijos paslaugas naujų gaminių pirkėjams (privatiems galutiniams naudotojams). Jūsų įstatymais numatytos teisės reikšti garantines pretenzijas ši garantija nelinečia. Už tai atsako pardavėjas, iš kurio įsigijote gaminį.
- Garantinės paslaugos** apima tik Jūsų įsigyto naujo gaminio defektus, atsiradusius dėl medžiagos ar gamybos defekto, ir mūsų nuožūra apsiriboja nemokamu tokių defektų pašalinimu arba gaminio pakeitimu (prireikus – pakeitimu kitu modeliu). Pakeisti gaminiai arba dalys tampa mūsų nuosavybe. Atkreipkite dėmesį į tai, kad mūsų gaminiai nėra skirti naudoti komerciniams, amatiniams arba profesiniams tikslams. Todėl garantinis atvejis negalioja, jei gaminys garantiniu laikotarpiu buvo naudojamas komercinėje, amatų ar pramoninėje veikloje arba buvo veikiamas lygiavertės apkrovos.
- Mūsų garantinės paslaugos netaikomos:**
 - gaminio pažeidimams, atsiradusiems dėl montavimo instrukcijų nesilaikymo, netinkamo montavimo, naudojimo instrukcijų nesilaikymo (pvz., prijungimo prie netinkamos elektros tinklo įtampos ar elektros srovės tipo) arba techninės priežiūros ir saugos taisyklių ar dėl gaminio naudojimo netinkamomis aplinkos sąlygomis, taip pat dėl netinkamos priežiūros ir techninės priežiūros;
 - gaminio pažeidimams, atsiradusiems dėl netinkamo naudojimo ar naudojimo ne pagal paskirtį (pvz., perkraunant gaminį arba naudojant nepatvirtintus įrankius ar priedus), pašalinių daiktų pateikimo į gaminį (pvz., smėlio, akmenukų ar dulkių), transportavimo pažeidimų, jėgos panaudojimo ar išorinio poveikio (pvz., pažeidimų numetus);
 - gaminio ar jo dalių pažeidimams dėl normalaus, įprasto (eksploatacinio) ar kitokio natūralaus susidėvėjimo, taip pat greitai susidėvįncių dalių pažeidimams ir (arba) nusidėvėjimui;

- gaminio defektams, atsiradusiems naudojant priedus, papildomas ar atsargines dalis, kurios nėra originalios arba naudojamos ne pagal paskirtį;
 - gaminiams, kurie buvo keičiami ar modifikuojami;
 - nedideliems nukrypimams nuo nustatytųjų savybių, kurie yra nereikšmingi gaminio vertei ir tinkamumui naudoti;
 - gaminiams, kurie buvo remontuojami savavališkai arba neįgalijotų trečiųjų asmenų;
 - jei trūksta gaminio ženkinimo arba identifikavimo informacijos (mašinos lipduko) arba jis / ji neįskaitomas (-a);
 - gaminiams, kurie yra labai nešvarūs ir kuriuos techninės priežiūros personalas atmeta.
 - Pretenzijos dėl žalos atlyginimo ir pasekminei žalai šios garantinės paslaugos netaikomos.
- Garantijos trukmė yra 5 metai** (baterijoms / akumulatoriams – 12 mėnesių) ir pradedama skaičiuoti nuo gaminio pirkimo datos. Lemiamą reikšmę turi pirkimo kvito originalo data. Garantines pretenzijas reikia pareikšti iš karto apie jas sužinojus. Pasibaigus garantiniam laikotarpiui, garantinės pretenzijos nepriimamos. Dėl gaminio remonto arba pakeitimo nei paigėja garantinis laikotarpis, nei dėl atliktų tokių paslaugų šiam gaminiui arba galimai įmontuotoms atsarginėms dalims įsigalioja naujas garantinis laikotarpis. Tai taip pat galioja ir teikiant paslaugas vietoje. Atitinkamą išvalytą gaminį kartu su pirkimo kvito, kuriame turi būti nurodyta pirkimo data ir gaminio pavadinimas, kopija reikia pateikti arba išsiųsti klientų aptarnavimo tarnybai. Jei gaminys atsiunčiamas ne visas, ne visos pristatytos apimties, keičiant gaminį arba grąžinant pinigus, trūkstamų priedų vertė bus įskaityta / išskaičiuota. Iš dalies arba visiškai išardyti gaminiai negali būti pripažįstami garantiniu atveju. Nepagrįstos pretenzijos atveju arba pasibaigus garantiniam laikotarpiui pirkėjas paprastai padengia transportavimo išlaidas ir transportavimo riziką. **Apie garantinį atvejį iš anksto praneškite techninės priežiūros skyriui (žr. toliau).** Paprastai susitariama, kad sugedęs gaminys su trumpu gedimo aprašymu bus siunčiamas organizuotai grąžinant arba – taisant ne garantiniu laikotarpiu – pakankamai apmokėjus, laikantis atitinkamos pakuotės ir siuntimo nurodymų, toliau nurodytu techninės priežiūros skyriaus adresu. **Atkreipkite dėmesį į tai, kad saugumo sumetimais grąžinant gaminį (priklausomai nuo modelio) jame nebūtų jokių eksploatacinių medžiagų.** Mūsų techninės priežiūros centrai siunčiamas gaminys turi būti supakuotas taip, kad transportuojant būtų išvengta gaminio, dėl kurio reiškiamos pretenzijos, pažeidimų. Suremontavę / pakeitę gaminį Jums išsiųsime nemokamai. Jei gaminių negalima suremon-

- tuoti ar pakeisti, mūsų nuožiūra gali būti gražinta pini-ginė suma, neviršijanti sugedusio gaminio pirkimo kai-nos, atsižvelgiant į bet kokius nusidėvėjimo ir susidė-vojimo atskaitymus. Šios garantinės paslaugios galio-ja tik pirminiam privačiam pirkėjui ir nėra perleidžia-mos ar perduodamos.
- Garantijos pratęsimas iki 10 metų:** „Scheppach“ siū-lo papildomą 5 metų garantiją „Scheppach“ 20 V seri-jos gaminiams. Taigi, šioms gaminiams suteikiama 10 metų garantija. Tai netaikoma baterijoms / akumuliato-riams, įkrovikliams ir priedams. Šiuo garantijos pratę-simu galite pasinaudoti „Scheppach“ gaminį iš šio asortimento užregistravę internete adresu <https://gar-antije.scheppach.com> ne vėliau kaip per 30 dienų nuo įsigijimo dienos. Sėkmingai užsiregistravę internetu, gausite su preke susijusios garantijos pratęsimo pa-tvirtinimą.
 - Norėdami pateikti garantinį reikalavimą, kreipkitės į mūsų techninės priežiūros centrą.**

Pageidautina, kad naudotumėte mūsų formą, esančią mūsų pagrindiniame puslapyje: <https://www.scheppach.com/de/service>

Nesiuskite mums jokių gaminių, prieš tai nesusi-siekę su mūsų techninės priežiūros centru ir neuž-siregistravę jame.

Norint pasinaudoti šiomis garantijomis, būtina iš pradžių susisiekti su mūsų techninės priežiūros centru. Garantines pretenzijas reikia pateikti iki ga-rantinio laikotarpio pabaigos per 14 dienų nuo defekto nustatymo. Šiuo tikslu būtina pateikti pirkimo kvito ori-ginalą ir, jei taikoma, su preke susijusios garantijos pratęsimo patvirtinimą.
 - Nagrinėjimo laikas** - Paprastai skundus išnagrinėja-me per 14 dienų nuo jų gavimo mūsų techninės prie-žiūros centre. Jei išimtiniais atvejais nurodytas duo-menų tvarkymo laikas viršijamas, apie tai informuosi-me laiku.
 - Greitai susidėvinčioms dalims garantija netaiko-ma!** - Greitai susidėvinčios dalys yra: a) pristatytos, pritvirtintos ir (arba) sumontuotos baterijos / akumuliato-riai ir b) visos nuo modelio priklausančios greitai su-sidėvinčios dalys (įskaitant diržus, pjūklo geležtes, įstatomus įrankius, šlifavimo diskus, filtrus, anglinius šepetėlius ir kt., Žr. naudojimo instrukciją). Garantija netaikoma baterijoms arba akumuliatoriams, kurie yra labai išsikrovę arba kurių korpusas ir (arba) poliai yra pažeisti.
 - Išlaidų sąmata** - Gaminys, kuriems garantija netaiko-ma arba jau nebetaikoma, remontuojame už papildo-mą mokestį. Mūsų techninės priežiūros centrui papra-šius, galite atsiųsti sugedusius gaminius, kad būtų įvertinta jų kaina, ir, prireikus techninės priežiūros cen-trui pateikti raštišką sutikimą (paštu, el. paštu) dėl re-monto. Be remonto patvirtinimo toliau nebus apdorojama.
 - Kitos nei pirmiau minėtos pretenzijos nepriimamos.**

Garantinės sąlygos galioja tik pretenzijos pateikimo me-tu galiojančios versijos ir prireikus jas galima rasti mūsų pagrindiniame puslapyje (www.scheppach.com). Vertimo atveju pirmenybė visada teikiama vokiškajai versijai.

Scheppach GmbH · Günzburger Str. 69 · 89335 Ichen-hausen (Vokietija)

Telefonas: +800 4002 4002 · El. paštas: customerservice.LT@scheppach.com · Interneto svetainė: <https://www.scheppach.com>

Pasilikame teisę bet kuriuo metu keisti šias garantines sąlygas be išankstinio įspėjimo.

16 EB atitikties deklaracija

Atitikties deklaracijos originalo vertimas

Gamintojas:

Scheppach GmbH
Günzburger Straße 69
D-89335 Ichenhausen

Prisiimdami išskirtinę atsakomybę deklaruojame, kad čia aprašytas gaminys atitinka galiojančias direktyvas ir stan-dartus.

Prekės ženklas: **SCHEPPACH**
Gaminio **AKUMULIATORINIS RANKINIS**
pavadinimas: **DISKINIS PJŪKLAS**
C-HCS165-X
5901815900

Gam. Nr.

ES direktyvos:

2014/30/ES, 2006/42/EB, 2011/65/ES*

* Pirmiau aprašytas deklaracijos objektas atitinka 2011 m. birželio 8 d. Europos Parlamento ir Tarybos direktyvos 2011/65/ES dėl tam tikrų pavojingų medžiagų naudojimo elektros ir elektroninėje įrangoje apribojimo reikalavimus.

Taikyti standartai:

EN 62841-1:2015/A11:2022; EN 62841-2-5:2014;
EN IEC 55014-1:2021; EN IEC 55014-2:2021

Už dokumentaciją atsakingas asmuo:

Dawid Hudzik
Günzburger Str. 69
D-89335 Ichenhausen
Ichenhausen, 05.02.2024

Simon Schünk
Division Manager Product Center







Andreas Pecher
Head of Project Management



Satura rādītājs

1	Satura rādītājs.....	212
2	Ievads.....	212
3	Ražojuma apraksts (1. att.).....	212
4	Piegādes komplekts (1. att.).....	213
5	Noteikumiem atbilstoša lietošana.....	213
6	Drošības norādījumi.....	213
7	Tehniskie dati.....	218
8	Izpakošana.....	219
9	Pirms lietošanas sākšanas.....	219
10	Lietošana.....	220
11	Tīrīšana un apkope.....	221
12	Glabāšana.....	221
13	Remonts un rezerves daļu pasūtīšana.....	222
14	Utilizācija un otrreizēja izmantošana.....	222
15	Traucējumu novēršana.....	223
16	Garantijas noteikumi – Scheppach 20V IXES sērija.....	223
17	ES atbilstības deklarācija.....	225
18	Klaidskats.....	294

Uz ražojuma attēloto simbolu skaidrojums

Simbolu izmantošanai šajā rokasgrāmatā jāvērs jūsu uzmanība uz iespējamajiem riskiem. Ir precīzi jāizprot drošības simboli un skaidrojumi, uz kuriem tie attiecas. Brīdinājumi paši par sevi nenovērš riskus un nevar aizvietot pareizos pasākumus, lai novērstu negadījumus.

	Ievēribai! Uz ražojuma izvietoto drošības zīmju un brīdinājuma norāžu neievērošana, kā arī drošības norādījumu un lietošanas norādījumu neievērošana var radīt smagus savainojumus līdz pat letālam iznākamam.
	Pirms lietošanas sākšanas izlasiet un ievērojiet lietošanas instrukciju un drošības norādījumus!
	Lietojiet aizsargbrilles.
	Lietojiet ausu aizsargus.
	Rodoties putekļiem, lietojiet respiratoru!
	Lietojiet aizsargcimdus!
	Ievēribai! Savainošanās risks! Neaiztieciot strādājošu zāģa plātnei!

	Litija jonu akumulators
	Ievēribai! Lāzera starojums (1. att.).
	Ražojums atbilst spēkā esošajām Eiropas Direktīvām.

1 Ievads

Ražotājs:

Scheppach GmbH
Günzburger Straße 69
D-89335 Ichenhausen, Vācija

Godātais klient!

Vēlam prieku un izdošanos, strādājot ar šo jauno ražojumu.

Norāde!

Šī ražojuma ražotājs saskaņā ar spēkā esošo likumu par ražotāja atbildību par ražojumu kvalitāti nav atbildīgs par zaudējumiem, kas rodas šim ražojumam vai šī ražojuma dēļ saistībā ar:

- nelietpratīgu apkalpošanu
- lietošanas instrukcijas neievērošanu
- trešo personu, nepilnvarotu speciālistu veiktiem labošanas darbiem
- neoriģinālo rezerves daļu montāžu un nomainītu
- noteikumiem neatbilstošu lietošanu

Ievērojiet!

Lietošanas instrukcija ir šī ražojuma sastāvdaļa.

Tajā ir sniegta svarīgas norādes par drošu, lietpratīgu un ekonomisku darbu ar ražojumu, lai nepieļautu riskus, ietaupītu remonta izdevumus, samazinātu dīkstāves laikus un palielinātu ražojuma uzticamību un darbumžu. Papildus šīs lietošanas instrukcijas drošības noteikumiem noteikti jāievēro attiecīgajā valstī spēkā esošie noteikumi par ražojuma lietošanu.

Pirms ražojuma lietošanas iepazīstieties ar lietošanas un drošības norādījumiem. Lietojiet ražojumu tikai tādā veidā, kā ir aprakstīts, un norādītajām lietošanas jomām. Uzglabājiet lietošanas instrukciju drošā vietā un izsniedziet visus dokumentus, nododot ražojumu tālāk trešajai personai.

2 Ražojuma apraksts (1. att.)

1. Rokturis
2. Ieslēgšanas / izslēgšanas slēdzis
3. Ieslēgšanas bloķētājs
4. Papildrokturis
5. Ieslēgšanas / izslēgšanas slēdzis (lāzers)
6. Akumulatora nodalījuma pārsegs
7. Lāzers
8. Gaismas diodes darba lukturis
9. Zaģējuma leņķa skala
10. Priekšējā spārnskrūve
11. Spārnskrūve (paralēlais atbalsts)
12. Paralēlais atbalsta stiprinājums
13. Zāģa plātne
14. Atloks

- 15. Paliekamais gredzens
- 16. Iekšējā sešstūra skrūve
- 17. Aizsargapvalks
- 18. Pamatplātne
- 19. Atvilkšanas svira (aizsargapvalks)
- 20. Nekustīgs aizsargapvalks
- 21. Skaidu izvade
- 22. Nosūkšanas adapteris
- 22a. Pārejas detaļa
- 22b. Skrūve ar krustveida rievu
- 22c. Atsperapplāksne
- 22d. Paplāksne
- 23. Akumulatora stiprinājums
- 24. Vārpstas fiksators
- 25. Svira
- 26. Iekšējā sešstūra atslēga
- 27. Zāģējuma dziļuma skala
- 28. Skala (paralēlais atbalsts)
- 29. Paralēlais atbalsts
- 30. Akumulators*
- 31. Atbloķēšanas poga (akumulatora)

* = nav iekļauts piegādes komplektā!

3 Piegādes komplekts (1. att.)

Poz.	Skaitis	Apzīmējums
13.	1 x	Zāģa plātne
22.	1 x	Nosūkšanas adapteris
22a.	1 x	Pārejas detaļa
22b.	1 x	Skrūve ar krustveida rievu
22c.	1 x	Atsperapplāksne
22d.	1 x	Paplāksne
26.	1 x	Iekšējā sešstūra atslēga
28.	1 x	Paralēlais atbalsts
	1 x	Akumulatora rokas ripzāģis
	1 x	Lietošanas instrukcija

4 Noteikumiem atbilstoša lietošana

Akumulatora rokas ripzāģis ar pieslēdzamu lāzeru ir piemērots zāģēšanai kokmateriālā, plastmasā vai vieglos būvmateriālos (piem., ģipškartona plāksnēs). Metāla zāģēšana nav pieļaujama.

Ražojumu drīkst izmantot tikai tam paredzētajam mērķim. Ierīces lietošana citiem mērķiem ir uzskatāma par noteikumiem neatbilstošu. Par jebkāda veida bojājumiem vai savainojumiem, kas izriet no šādas lietošanas, ir atbildīgs lietotājs/operators un nevis ražotājs.

Noteikumiem atbilstošas lietošanas sastāvdaļa ir arī lietošanas instrukcijā minēto drošības norādījumu, kā arī montāžas instrukcijas un lietošanas norādījumu ievērošana.

Personām, kas ražojumu izmanto un apkopj, jāpārzina ražojums un jābūt informētām par iespējamajiem riskiem.

Patvaļīga izmaiņu veikšana ražojumā pilnīgi atbrīvo ražotāju no atbildības par bojājumiem, kas radušies izmaiņu rezultātā.

Ražojumu drīkst lietot tikai ar ražotāja oriģinālajām daļām un oriģinālajiem piederumiem.

Jāievēro ražotāja drošības, darba un apkopes noteikumi, kā arī tehniskajos raksturlielumos minētie izmēri.

Nemiet vērā, ka mūsu ražojumi atbilstoši noteikumiem nav konstruēti komerciālai, amatnieciskai vai rūpnieciskai izmantošanai. Mēs nesniedzam garantiju, ja ražojumu izmanto komerciālos, amatniecības vai rūpniecības uzņēmumos, kā arī līdzīgos darbos.

Lietošanas instrukcijā minēto signālvārdu skaidrojums

⚠ BĪSTAMI

Signālvārds, lai apzīmētu tieši gaidāmo bīstamības situāciju, ja to pieļauj, tad tās sekas ir nāve vai smags savainojums.

⚠ BRĪDINĀJUMS

Signālvārds, lai apzīmētu iespējamu bīstamības situāciju, ja to pieļauj, tad tās sekas varētu būt nāve vai smags savainojums.

⚠ UZMANĪBU

Signālvārds, lai apzīmētu iespējamu bīstamības situāciju, ja to pieļauj, tad tās sekas varētu būt nenozīmīgs vai vidējs savainojums.

IEVĒRĪBAI

Signālvārds, lai apzīmētu iespējamu bīstamības situāciju, ja to pieļauj, tad tās sekas varētu būt ražojuma vai īpašuma materiālie zaudējumi.

5 Drošības norādījumi

⚠ BRĪDINĀJUMS

Izlasiet visus drošības norādījumus, norādes, ilustrācijas un tehniskos raksturlielumus, ar kuriem šis elektroinstrumentis ir apgādāts.

Turpmāko norāžu neievērošana var izraisīt elektrisko triecienu, ugunsgrēku un/vai smagus savainojumus.

Uzglabājiet visus drošības norādījumus un norādes turpmākām uzziņām.

Drošības norādījumos izmantotais jēdziens "Elektroinstrumenti" attiecas uz elektroinstrumentiem, kurus darbina no elektrotīkla (ar tīkla vadu), vai uz elektroinstrumentiem, kurus darbina no akumulatora (bez tīkla vada).

1) Darba vietas drošība

- a) **Uzturiet savu darba vietu tīru un labi apgaismotu.** Nekārtība vai neapgaismotas darba vietas var radīt nelaimes gadījumus.
- b) **Nedarbojieties ar elektroinstrumentu sprādzienbīstamā vidē, kurā atrodas viegli aizdedzināmi šķidrumi, gāzes vai putekļi.** Elektroinstrumenti ģenerē dzirksteles, kas var aizdedzināt putekļus vai tvaikus.
- c) **Nelaidiet klāt bērnu un citas personas elektroinstrumenta lietošanas laikā.** Uzmanības novēršanas gadījumā jūs varat zaudēt kontroli pār elektroinstrumentu.

2) Elektriskā drošība

- a) **Elektroinstrumenta kontaktspraudnim jāiederas kontaktlīdzdā. Kontaktspraudni nekādā veidā nedrīkst izmainīt. Neizmantojiet adaptera kontaktspraudņus kopā ar iezemētiem elektroinstrumentiem.** Neizmainīti kontaktspraudņi un piemērotas kontaktlīdzdzdas mazina elektriskā trieciena risku.
- b) **Nepieļaujiet fizisko kontaktu ar iezemētām virsmām, piem., caurulēm, apkures aprīkojumu, plīti un ledusskapjiem.** Pastāv paaugstināts elektriskā trieciena risks, ja jūsu ķermenis ir iezemēts.
- c) **Sargājiet elektroinstrumentus no lietus vai slapjuma.** Ūdens iekļūšana elektroinstrumentā palielina elektriskā trieciena risku.
- d) **Neizmantojiet savienošanas vadu citam nolūkam, lai pārnēsātu, uzkarinātu elektroinstrumentu vai atvienotu kontaktspraudni no kontaktlīdzdzdas.** Sargājiet savienošanas vadu no karstuma, eļļas, asām malām vai kustīgām daļām. Bojāts vai sapinies savienošanas vads palielina elektriskā trieciena risku.
- e) **Kad darbojaties ar elektroinstrumentu ārpus telpām, izmantojiet tikai pagarinātāja vadus, kuri ir piemēroti arī darbiem ārpus telpām.** Darbiem ārpus telpām piemērota pagarinātāja vada lietošana mazina elektriskā trieciena risku.
- f) **Ja elektroinstrumenta lietošana mitrā vidē nav novēršama, izmantojiet noplūdstrāvas aizsargslēdzi.** Noplūdstrāvas aizsargslēdža lietošana mazina elektriskā trieciena risku.

3) Personu drošība

- a) **Rīkojieties piesardzīgi un pievērsiet uzmanību tam, ko darāt, un prātīgi sāciet darbu ar elektroinstrumentu.** Nelietojiet elektroinstrumentu, ja esat noguris vai atrodaties narkotisko vielu, alkohola vai medikamentu iespaidā. Neuzmanības brīdis elektroinstrumenta lietošanas laikā var izraisīt nopietnus savainojumus.
- b) **Lietojiet individuālos aizsardzības līdzekļus un vienmēr uzlieciet aizsargbrilles.** Individuālo aizsardzības līdzekļu lietošana, piem., pretputekļu respirators, neslidoši drošības apavi, aizsargķivere vai ausu aizsargi, atkarībā no elektroinstrumenta veida un izmantošanas, mazina savainojumu risku.
- c) **Nepieļaujiet nejašu lietošanas sākšanu. Pārliedzieties, vai elektroinstrumenti ir izslēgti, pirms jūs to pievienojat pie elektroapgādes un/vai akumulatora, to satverat vai pārnēsājat.** Ja elektroinstrumenta pārnēsāšanas laikā turat pirkstu uz slēdža vai elektroinstrumentu ieslēgtā veidā pievienojat pie elektroapgādes, tad var notikt nelaimes gadījumi.
- d) **Pirms ieslēdzat elektroinstrumentu, noņemiet regulēšanas darbarīkus vai uzgriežņu atslēgas.** Instrumenti vai atslēga, kas atrodas elektroinstrumenta rotējošā daļā, var radīt savainojumus.
- e) **Nepieļaujiet nedabisku stāju. Ieņemiet stabilu pozīciju un vienmēr saglabājiet līdzsvaru.** Tādējādi jūs varat labāk kontrolēt elektroinstrumentu negaidītās situācijās.
- f) **Valkājiet piemērotu apģērbu. Nevalkājiet platu apģērbu vai rotaslietas. Sargājiet matus un apģērbu no kustīgajām daļām.** Kustīgās daļas var satvert vai ļīgu apģērbu, rotaslietas vai garus matus.

- g) **Ja ir iespējams uzstādīt putekļu nosūkšanas iekārtas un putekļu uztveršanas iekārtas, tās jāpievieno un pareizi jāizmanto.** Putekļu nosūkšanas iekārtas izmantošana var mazināt bīstamību, ko rada putekļi.
- h) **Neuzskatiet, ka esat pilnīgā drošībā, un neignorējiet elektroinstrumenta drošības noteikumus, pat ja pēc daudzām lietošanas reizēm pārzināt elektroinstrumentu.** Nevēlīga rīkošanās var sekundes daļās radīt smagus savainojumus.

4) Elektroinstrumenta izmantošana un apkalpošana

- a) **Nepārslogojiet elektroinstrumentu. Izmantojiet savā darbā šim nolūkam paredzētu elektroinstrumentu.** Ar piemēroto elektroinstrumentu jūs darbojaties labāk un drošāk norādītajā jaudas diapazonā.
- b) **Nelietojiet elektroinstrumentu, kuram ir bojāts slēdzis.** Elektroinstrumentus, kuru nav iespējams vairs ieslēgt vai izslēgt, ir bīstams, un tas ir jāsalabo.
- c) **Atvienojiet kontaktspraudni no kontaktlīdzdzdas un/ vai noņemiet noņemamo akumulatoru, pirms veicat ierīces regulējumus, nomaināt darbinstrumenta daļas vai noliekat projām elektroinstrumentu.** Šis piesardzības pasākums novērš elektroinstrumenta nejašu palaišanu.
- d) **Uzglabājiet neizmantotos elektroinstrumentus bērniem nepieejamā vietā. Neļaujiet lietot elektroinstrumentu personām, kuras nepārzina šo elektroinstrumentu vai nav izlasījušas šīs norādes.** Elektroinstrumenti ir bīstami, ja tos lieto nepieredzējušas personas.
- e) **Rūpīgi kopiet elektroinstrumentus un darbinstrumentu.** Pārbaudiet, vai kustīgās daļas nevainojami darbojas un neestrgst, vai daļas nav salūzušas vai nav bojātas tā, ka ir traucēta elektroinstrumenta darbība. Pirms elektroinstrumenta lietošanas uzticiet salabot bojātas daļas. Daudzu nelaimes gadījumu cēlonis ir slikti apkopti elektroinstrumenti.
- f) **Uzturiet griezējinstrumentus asus un tīrus.** Rūpīgi kopti griezējinstrumenti ar asām griezējmalām mazāk iestrgst un ir vieglāk vadāmi.
- g) **Izmantojiet elektroinstrumentu, darbinstrumentus utt. atbilstoši šīm norādēm.** Turklāt ņemiet vērā darba apstākļus un izpildāmo darbu. Elektroinstrumenta lietošana citiem neparedzētiem lietošanas gadījumiem var radīt bīstamas situācijas.
- h) **Nodrošiniet, lai rokturi un satveršanas virsmas būtu sausas, tīras un nebūtu notraipītas ar eļļu un ziežvielām.** Slideni rokturi un satveršanas virsmas neatļauj elektroinstrumenta drošu vadību un kontroli neparedzamās situācijās.

5) Akumulatora instrumenta izmantošana un apkalpošana

- a) **Vienmēr uzlādējiet akumulatorus tikai ar lādēšanas ierīcēm, kuras ir ieteicis ražotājs.** Lādēšanas ierīcē, kura ir piemērota noteiktam akumulatoru veidam, pastāv ugunsbīstamība, ja to izmanto ar citiem akumulatoriem.
- b) **Izmantojiet elektroinstrumentos tikai šim nolūkam paredzētos akumulatorus.** Citu akumulatoru lietošana var radīt savainojumus un ugunsbīstamību.

- c) **Sargājiet nelietoto akumulatoru no saspraudēm, monētām, atslēgām, naglām, skrūvēm un citiem metāla priekšmetiem, kas varētu izraisīt kontaktu pārvienojumu.** Issavienojuma starp akumulatora kontaktiem sekas var būt apdegumi vai degšana.
- d) **Nepareizas lietošanas gadījumā no akumulatora var izplūst šķidrums. Nepieļaujiet saskari ar to. Nejaucas saskares gadījumā noskalojiet ar ūdeni. Ja šķidrums iekļūst acīs, papildus vērsieties pie ārsta.** Izplūstošs akumulatora šķidrums var radīt ādas kairinājumu vai apdegumus.
- e) **Nelietojiet bojātu vai izmainītu akumulatoru.** Bojāti vai izmainīti akumulatori var darboties neparedzamā veidā un radīt degšanu, sprādzienu vai savainošanās risku.
- f) **Nepakļaujiet akumulatoru uguns vai augstas temperatūras iedarbībai.** Uguns vai temperatūra, kas augstāka par 130 °C, var izraisīt sprādzienu.
- g) **Izpildiet visas lādēšanas norādes un nekad nelādējiet akumulatoru vai akumulatora instrumentu ārpus temperatūru diapazona, kas norādīts lietošanas instrukcijā.** Nepareiza lādēšana vai lādēšana ārpus atļautā temperatūru diapazona var sagraut akumulatoru un palielināt ugunsbīstamību.

6) Serviss

- a) **Uzticiet savu elektroinstrumentu labot tikai kvalificētiem speciālistiem un, izmantojot tikai oriģinālās rezerves daļas.** Tādējādi nodrošina to, ka būs saglabāta elektroinstrumenta drošība.
- b) **Nekad neveiciet bojātu akumulatoru apkopi.** Visu akumulatoru apkopi vajadzētu veikt tikai ražotājam vai viņa pilnvarotajiem servisa uzņēmumiem.

Drošības norādījumi visiem zāģiem

Zāģēšanas metode

BĪSTAMI

Nelieciet rokas zāģēšanas zonā un pie zāģa plātnes. Ar otru roku turiet papildu rokturi vai motora korpusu. Ja abas rokas tur zāģi, tad zāģa plātne tās nevar savainot.

- a) **Nelieciet rokas zem darba materiāla.** Aizsargpārsegs nevar jūs pasargāt zem darba materiāla no zāģa plātnes.
- b) **Pielāgojiet zāģējuma dziļumu darba materiāla biežumam.** Tam vajadzētu būt redzamam mazāk kā par veselu zoba augstumu.
- c) **Nekad neturiet zāģējamo darba materiālu rokā vai pāri kājai. Nostipriniet darba materiālu stabilā stiprinājumā.** Ir svarīgi labi nostiprināt darba materiālu, lai minimizētu ķermeņa kontakta, zāģa plātnes iestrēgšanas vai kontroles zaudēšanas risku.
- d) **Turiet elektroinstrumentu aiz izolētajām satveršanas virsmām, kad izpildāt darbus, kuru laikā darbinstruments var nogriezt slēptu elektroinstalāciju vai savu savienošanas vadu.** Kontakts ar spriegumu vadošu līniju pakļauj spriegumam arī elektroinstrumenta metāla daļas un rada elektrisko triecienu.

- e) **Veicot garenzāģēšanu, vienmēr izmantojiet atbalstu vai taisnu malu vadīklu.**Tas uzlabo zāģēšanas precizitāti un samazina zāģa plātnes iestrēgšanas iespēju.
- f) **Vienmēr izmantojiet pareiza izmēra zāģa plātnes un ar piemērotu stiprinājuma urbumu (piem., rombveida vai apaļu).** Zāģa plātnes, kas neder zāģa montāžas daļām, darbojas ekscentriski un rada kontroles zaudēšanu.
- g) **Nekad neizmantojiet bojātus vai nepareizus zāģa plātnes paliekamos gredzenus vai skrūves.** Zāģa plātnes paliekamās paplāksnes un skrūves tika konstruētas speciāli šim zāģim, nodrošinot optimālu jaudu un ekspluatācijas drošību.

Papildu norādes

- a) Neizmantojiet slīpriņas.
- b) Izmantojiet vienīgi tādas zāģa plātnes, kuras ir piemērotas zāģējamam materiālam.
- c) Zāģa plātnēm, ja tās ir paredzētas kokmateriāla vai tam līdzīgu materiālu apstrādei, jāatbilst standarta EN 847-1 prasībām.
- d) Zāģi drīkst izmantot vienīgi kokmateriāla, plastmasas un viegļu būvmateriālu zāģēšanai.
- e) Izmantojiet vienīgi tādas zāģa plātnes, kuru apgrieziena skaita marķējums atbilst šī ražojuma norādītajam apgrieziena skaitam vai ir lielāks par to.
- f) Izmantojiet tikai zāģa plātnes ar 165 mm diametru, kas atbilst uzrakstiem uz zāģa plātnes.
- g) Nepieļaujiet zāģa zobu pārkaršanu.
- h) **Plastmasas zāģēšanas laikā nepieļaujiet plastmasas kušanu.** Izmantojiet pareizas zāģa plātnes apstrādājamajam materiālam. Savlaicīgi nomainiet bojātās vai nolietotās zāģa plātnes. Ja zāģa plātne pārkarst, apturiet ierīci. Vispirms ļaujiet zāģa plātnei atdzist, pirms atkārtoti darbojaties ar ierīci.
- i) **Pielāgojiet zāģējuma dziļumu darba materiāla biežumam.** Tam vajadzētu būt redzamam mazāk kā par veselu zoba augstumu.
- j) Lietojiet pretputekļu respiratoru.
- k) Lietojiet ausu aizsargus un aizsargbrilles visā darbības ilgumā.

Papildu drošības norādījumi visiem zāģiem

Atsitiens iemesli un atbilstoši drošības norādījumi

- Atsitiens ir pēkšņa reakcija aizķerušās, iestrēgušās vai nepareizi ieregulētās zāģa plātnes dēļ, kas rada nekontrolētu zāģa pacelšanos un pārvietošanos no darba materiāla operatora virzienā.
- Ja zāģa plātne aizķeras vai iestrēgst sakļautajā zāģa spraugā, nosprosto to, un motora spēks veic zāģa atsitienu operatora virzienā.
- Ja zāģa plātni pārmērīgi sagriež vai nepareizi ieregulē zāģējumā, zāģa plātnes aizmugurējās malas zobi var aizķerties kokmateriāla virsmā, kā rezultātā zāģa plātne izvīrās no zāģa spraugas un zāģis atlec operatora virzienā.

Atsitiens ir zāga nepareizas vai kļūdainas lietošanas sekas. To var novērst, izmantojot piemērotus piesardzības pasākumus, kā turpmāk aprakstīts.

- a) **Turiet zāgi ar abām delnām un novietojiet rokas tādā stāvoklī, kurā jūs varat uztvert atsitienu spēkus.** Vienmēr turieties sāņus no zāga plātnes, nekad nenovietojiet zāga plātņi vienā līnijā ar ķermeni. Ja notiek atsitiens, ripzāģis var atlēkt atpakaļ, taču operators, veicot piemērotus piesardzības pasākumus, var savaldīt atsitienu spēkus.
- b) **Ja zāga plātne iestrēgst vai jūs pārtrauc darbu, izslēdziet zāgi un turiet to mierīgi darba materiālā, līdz zāga plātne ir pilnīgi apstājusies.** Nekad nemēģiniet izņemt zāgi no darba materiāla vai izvilkt to atpakaļ, kamēr zāga plātne kustas, citādi var notikt atsitiens. Nosakiet un novērsiet zāgripas iestrēgšanas iemeslu.
- c) **Ja vālaties atkārtoti iedarbināt zāgi, kas ir iesprūdis darba materiālā, nocentrējiet zāga plātņi zāga spraugā un pārbaudiet, vai zāga zobi nav aizķērušies darba materiālā.** Ja zāga plātne aizķeras, tā var izvīrīties no darba materiāla vai izraisīt atsitienu, kad atkārtoti iedarbina zāgi.
- d) **Atbalstiet lielas plātnes, lai nepieļautu atsitienu risku, ko rada iestrēgusi zāga plātne.** Lielas plātnes var izliekties zem pašsvara. Plāksnes jāatbalsta abās pusēs, proti, gan zāga spraugas tuvumā, gan arī pie malas.
- e) **Neizmantojiet neasas vai bojātas zāga plātnes.** Zāga plātnes ar neasiem vai nepareizi ieregulētiem zobiem pārāk šauras zāgēšanas spraugas dēļ izraisa zāga plātnes palielinātu berzi, iestrēgšanu un atsitienu.
- f) **Pirms zāgēšanas pievelciet zāgējuma dziļuma un zāgējuma leņķa regulējumus.** Ja zāgēšanas laikā izmainās iestatījumi, zāga plātne var iestrēgt un rasties atsitiens.
- g) **Esiet īpaši uzmanīgi, veicot zāgējumus esošajās sienās vai citās nepārskatāmās zonās.** Iegremdējamā zāga plātne zāgēšanas laikā var nosprostoties apslēptajos objektos un izraisīt atsitienu.

Apakšējā aizsargapvalka darbība

- a) **Pirms katras lietošanas pārbaudiet, vai apakšējais aizsargapvalks nevainojami aizveras.** Neizmantojiet zāgi, ja apakšējais aizsargapvalks brīvi nepārvietojas un uzreiz neaizveras. Nekad neiespīlējiet vai neizsieniet apakšējo aizsargapvalku atvērta pozīcijā. Ja zāģis nejauši nokrīt uz grīdas, apakšējais aizsargapvalks var salocīties. Atveriet aizsargapvalku ar atvilkšanas sviru un pārliecinieties, vai aizsargapvalks brīvi pārvietojas un visos zāgējuma leņķos un dziļumos nesašķaras ne ar zāga plātņi, ne arī ar citām daļām.
- b) **Pārbaudiet apakšējā aizsargapvalka atsperu darbību.** Uzcietais pirms lietošanas veikt zāga apkopi, ja apakšējais aizsargapvalks un atsperes nevainojami nedarbojas. Bojātas daļas, lipīgi nosēdumi vai skaidu sablīvējumi liek apakšējam aizsargpārsēgam palēnināti darboties.
- c) **Atveriet apakšējo aizsargapvalku ar roku tikai īpašiem zāgējiem, piem., "iegremdēšanas un leņķa zāgējiem".** Atveriet apakšējo aizsargapvalku ar atvilkšanas sviru un atlaidiet to, tiklīdz zāga plātne tiek ievadīta darba materiālā. Visiem citiem zāgēšanas darbiem apakšējam aizsargapvalkam jādarbojas automātiski.

- d) **LNenovietojiet zāgi uz darbgalda vai uz grīdas, ja apakšējais aizsargapvalks nenosedz zāga plātņi.** Neaizsargāti, pēc inerces kustībā esoša zāga plātne pārvieto zāgi pretēji zāgēšanas virzienam un zāgē visu, kas tam pagādās ceļā. Turklāt ievērojiet zāga plātnes inerces kustības laiku.

Zāga plātņu lietošanas drošības norādījumi

- Nepieļaujiet zāga bloka nekontrolētu atlaišanu apakšējā gala pozīcijā.
- Neizmantojiet bojātas vai deformētas zāga plātnes.
- Neizmantojiet zāga plātnes ar plaisām. Atšķīrojiet ieplaisājušas zāga plātnes. Remontēšana nav pieļaujama.
- Neizmantojiet zāga plātnes, kas izgatavotas no ātrgriezējtauda.
- Pārbaudiet zāga plātņu stāvokli, pirms lietojat zāgi.
- Izmantojiet vienīgi tādas zāga plātnes, kuras ir piemērotas zāgējamam materiālam.
- Izmantojiet tikai ražotāja ieteiktās zāga plātnes. Zāga plātnēm, ja tās ir paredzētas kokmateriāla vai tamlīdzīgu materiālu apstrādei, jāatbilst standarta EN 847-1 prasībām.
- Izmantojiet tikai tādas zāga plātnes, kuru maksimālais pieļaujamais apgriezību skaits nav mazāks par maksimālo zāga vārpstas ātrumu un kuras ir piemērotas zāgējamam materiālam.
- Ievērojiet zāga plātnes griešanās virzienu.
- Zāga plātnes uzstādiet tikai tad, ja pārināt to lietošanu.
- Ievērojiet maksimālo apgriezību skaitu. Nedrīkst pārņemt uz zāga plātnes norādīto maksimālo apgriezību skaitu. Ja norādīts, ievērojiet apgriezību skaita diapazonu.
- Notīriet iespījamās virsmas no piesārņojumiem, ziežvielas, eļļas un ūdens.
- Neizmantojiet valģus samazināšanas gredzenus vai ieliktnus, lai zāga plātnēm samazinātu urbumu izmēru.
- Ievērojiet, lai fiksētiem samazināšanas gredzeniem zāga plātnes nostiprināšanai būtu tāds pats diametrs un vismaz 1/3 no zāgējuma diametra.
- Nodrošiniet, lai fiksētie samazināšanas gredzeni būtu savstarpēji paralēli.
- Rīkojieties ar zāga plātnēm uzmanīgi. Vislabāk uzglabāiet tās oriģinālajā iepakojumā vai īpašās tvērtēs. Lietojiet aizsargcimdus, lai uzlabotu satveršanas drošību un papildus samazinātu savainošanās risku.
- Pirms darba pārliecinieties, vai lietojamā zāga plātne atbilst šī zāga tehniskajām prasībām, un ir pienācīgi nostiprināta.
- Lietojiet komplektā iekļauto zāga plātņi tikai zāgēšanas darbiem kokmateriālos, nekad nelietojiet metālu apstrādei.
- Izmantojiet tikai zāga plātņi ar diametru, kas atbilst daļiem uz zāga.
- Izmantojiet papildu darba materiāla balstus, ja tas ir nepieciešams darba materiāla stabilitātei.
- Darba materiāla paliktņa pagarinājumi darba laikā vienmēr jānostiprina un jāizmanto.

- Nomainiet nolietoto galda ieliktni!
- Nepieļaujiet zāga zobu pārkaršanu.
- Plastmasas zāgēšanas laikā nepieļaujiet plastmasas kušanu.
- Izmantojiet pareizās zāga plātnes apstrādājamajam materiālam. Savlaicīgi nomainiet bojātās vai nolietotās zāga plātnes.
- Ja zāga plātne pārkarst, apturiet ierīci. Vispirms ļaujiet zāga plātni atdzist, pirms atkārtoti darbojaties ar ierīci.
- Izmantojiet tikai tādas zāga plātnes, kuras ir marķētas ar vienādi lielu vai lielāku apgriezīgu skaitu, nekā tas norādīts uz elektroinstrumenta.
- Vienmēr nodrošiniet zāga stabilitāti un nostiprinājumu.

5.1 Lāzera starojums



Ievēribai! Lāzera starojums
Neskatieties starā.
Lāzera 2. klase



Sargājiet sevi un apkārtējo vidi no nelaimes gadījumu riskiem, veicot piemērotus piesardzības pasākumus!

- Neskatieties ar neaizsargātām acīm tieši lāzera starā.
- Nekad neskatieties tieši stara trajektorijā.
- Nekad nevērsiet lāzera staru pret atstarojošām virsmām un cilvēkiem vai dzīvniekiem. Arī lāzera stars ar mazu jaudu var radīt acu bojājumus.

⚠ UZMANĪBU

Ja tiek pielietotas tādas darba metodes, kas atšķiras no šeit norādītajām, tas var radīt bīstamu starojuma iedarbību.

- Nekad neatveriet lāzera moduli. Neparedzēti var notikt staru iedarbība.
- Ja jūs ilgāku laiku nelietojat ražojumu, vajadzētu izņemt baterijas.
- Lāzeru nedrīkst apmainīt pret cita tipa lāzeru.
- Lāzera remontu drīkst veikt tikai lāzera ražotājs vai viņa pilnvarots pārstāvis.

5.2 Bateriju lietošanas drošības norādījumi

- Katrā laikā ievērojiet, lai baterijas tiktu ievietotas ar pareizu polaritāti (+ un -), kā norādīts uz baterijas.
- Nepieļaujiet bateriju īsslēgumu.
- Neuzlādējiet atkārtoti neuzlādējamās baterijas.
- Neuzlādējiet bateriju pārmērīgi!
- Nedrīkst sajaukt vecas un jaunas baterijas, kā arī dažādu tipu vai ražotāju baterijas! Vienlaikus jānomaina visas viena komplekta baterijas.

- Izlietotas baterijas nekavējoties jāizņem no ierīces un pareizi jālikvidē! Neizmetiet baterijas māsaimniecības atkritumos. Bojātas vai izlietotas baterijas jānodod otrreizējai pārstrādei saskaņā ar direktīvu 2006/66/EK. Nododiet atpakaļ baterijas un/vai ierīci, izmantojot piedāvātās savākšanas ietaises. Informāciju par utilizēšanas iespējām varat saņemt savā pagasta pārvaldē vai pilsētas/novada domē.
- Nesakarsējiet baterijas!
- Nemetiniet un nelodējiet tieši pie baterijām!
- Neizjauciet baterijas!
- Nedeformējiet baterijas!
- Nemetiet baterijas ugunī!
- Uzglabājiet baterijas bērniem nepieejamā vietā.
- Neļaujiet bērniem nomainīt baterijas bez uzraudzības!
- Neuzglabājiet baterijas uguns, plīts vai citu siltuma avotu tuvumā. Nenovietojiet bateriju tiešos saules staros, nelietojiet un neglabājiet to karstā laikā transportlīdzekļos.
- Nelietotas baterijas uzglabājiet oriģinālajā iepakojumā un sargiet tās no metāla priekšmetiem. Nesajauciet un neizmēģiniet izpakotas baterijas! Tas var izraisīt baterijas īsslēgumu un līdz ar to bojājumus, apdegumus vai pat ugunsgrēku.
- Izņemiet baterijas no ierīces, ja ilgāku laiku tā netiek lietota, izņēmums ir ārkārtas gadījumiem paredzēta ierīce!
- Baterijas, kurām ir izplūdis šķidrums, NEKAD neaizskariet bez atbilstīgiem aizsarglīdzekļiem. Ja izplūdušais šķidrums saskaras ar ādu, nekavējoties noskalojiet attiecīgo ādas zonu tekošā ūdenī. Nekādā ziņā nepieļaujiet šķidruma nokļūšanu acīs un mutē. Ja tas tomēr notiek, nekavējoties vērsieties pie ārsta.
- Pirms bateriju ievietošanas notīriet akumulatora kontaktus un arī ierīces attiecīgos kontaktus.

Drošs darbs

Instrumentus drīkst lietot tikai sagatavotas un pieredzējušas personas, kuras pārzina to, kā rīkoties ar instrumentiem.

- Nedrīkst pārsniegt uz instrumenta norādīto maksimālo apgriezīgu skaitu. Ja ir norādīts, tad jāievēro apgriezīgu skaita diapazons.
 - Ripzāga plātnes ar iepļūsušiem korpusiem jāizbrāķē (remontēšana nav pieļaujama).
 - Instrumentus ar redzamām plaisām nedrīkst izmantot.
 - Instrumenti regulāri jātīra.
 - Instrumentu daļas, kas izgatavotas no vieglo metālu sakausējumiem, drīkst notīrīt, piem., no sveķiem, izmantojot tikai tādas šķīdinātājus, kas neietekmē šo materiālu mehāniskās īpašības.
1. Instrumentiem un instrumentu korpusiem jābūt nospriegotiem tā, lai lietošanas laikā tie nevarētu atbrīvoties.
 2. Atslēgas pagarināšana vai pievilkšana, izdarot slīdniekus ar āmuru, nav pieļaujama.
 3. Iespiežamās virsmas jānotīra no piesārņojumiem, zieļvielām, eļļas un ūdens.
 4. Rezerves daļām jāatbilst ražotāja piegādāto oriģinālo daļu prasībām.

5. Tehniskās uzturēšanas darbus un ripzāģa plātņu izmaiņas vajadzētu izpildīt tikai lietpratējam, t.i., personai ar profesionālu izglītību un pieredzi, kurai ir zināmas konstrukcijai izvirzāmās prasības, un kura pārziņa nepieciešamās drošības pakāpes.

Atlikušie riski

Ražojums ir konstruēts atbilstoši tehniskās attīstības līmenim un atzītiem drošības tehnikas noteikumiem. Tomēr darba laikā var rasties dažādi atlikušie riski.

- Dzirdes bojājums, ja nelieto norādītos ausu aizsargus.
- Atlikušos riskus var minimizēt, ja kopā ievēro "Drošības norādījumus" un "Noteikumiem atbilstošu lietošanu", kā arī lietošanas instrukciju.
- Izmantojiet ražojumu tā, kā tas ieteikts šajā lietošanas instrukcijā. Tā panāksiet, ka šim ražojumam ir optimāla jauda.
- Turklāt, neskatoties uz visiem veiktajiem piesardzības pasākumiem, var pastāvēt atlikušie riski, kas nav acīmredzami.

BRĪDINĀJUMS

Šis elektroinstruments darba laikā rada elektromagnētisko lauku. Šis lauks noteiktos apstākļos var traucēt aktīvo vai pasīvo medicīnisko implantu darbību. Lai mazinātu nopietnu vai nāvējošu savainojumu risku, personām ar medicīniskajiem implantiem pirms elektroinstrumenta lietošanas ieteicams konsultēties ar ārstu un ražotāju.

IEVĒRĪBAI

Ražojums ir 20V IXES sērijas daļa, un to drīkst lietot tikai ar šīs sērijas akumulatoriem. Akumulatorus drīkst lādēt tikai ar šīs sērijas lādētājiem. Ievērojiet ražotāja norādes.

BRĪDINĀJUMS

Ievērojiet drošības norādījumus un norādes par uzlādēšanu un pareizu izmantošanu, kas ir sniegtas šī akumulatora un 20V IXES sērijas lādēšanas ierīces lietošanas instrukcijā. Detalizētu aprakstu par lādēšanas procesu un papildu informāciju atradīsiet šajā atsevišķajā lietošanas instrukcijā.

6 Tehniskie dati

Akumulatora rokas ripzāģis	C-HCS165-X
Motorā spriegums	20 V 
Apgrīezienu skaits tukšgaitā n_0	4300 min ⁻¹
Svars (bez akumulatora)	2,7 kg
Maks. zāģējuma dziļums	
90° leņķī	apm. 53 mm
45° leņķī	apm. 39 mm
Lāzers	
Lāzera klase	2
Lāzera viļņa garums λ	650 mm
Lāzera jauda P max	< 1 mW

Akumulators	
Baterijas tips	2xLR44
Zāģa plātne	
Izmēri	Ø165 x 40 x Ø20 mm
Zoba biezums / zāģējuma biezums	1,8 mm
Urbuma izmērs	Ø20 mm
Zobu skaits	24 zobi

Paturētas tiesības veikt tehniskas izmaiņas!

Troksnis un vibrācija

BRĪDINĀJUMS

Troksnis var radīt smagas sekas jūsu veselībai. Ja ierīces troksnis pārsniedz 85 dB, lietojiet jūs un personas, kas atrodas tuvumā, piemērotus ausu aizsargus.

Troksņa un vibrācijas parametri noteikti atbilstoši standartam EN 62841-1 prasībām.

Trokšņa raksturlielumi

Skaņas spiediens L_{pA}	84,1 dB
Mērījuma kļūda K_{pA}	3 dB
Skaņas jauda L_{wA}	92,1 dB
Mērījuma kļūda K_{wA}	3 dB

Vibrāciju raksturlielumi

Vibrācija a_n zāģēšana kokmateriālā	
Rokturis	4,200 m/s ²
Mērījuma kļūda K	1,5 m/s ²
Papildrokturis	3,768 m/s ²
Mērījuma kļūda K	1,5 m/s ²

Norādītā vibrācijas kopējā vērtība un troksņa emisijas vērtība ir mērītas saskaņā ar standartizētu pārbaudes metodi, un tās var izmantot elektroinstrumenta salīdzināšanai ar citām ierīcēm.

Norādīto troksņa emisijas vērtību un norādīto vibrācijas kopējo vērtību var izmantot arī slodzes sākotnējai novērtēšanai.

BRĪDINĀJUMS

Trokšņa emisijas un vibrācijas emisijas vērtība var atšķirties no norādītajām vērtībām elektroinstrumenta faktiskās lietošanas laikā atkarībā no elektroinstrumenta izmantošanas veida, it sevišķi, kāds darba materiāla veids tiek apstrādāts.

Mēģiniet noturēt pēc iespējas mazāku slodzi. Piemēra pasākumi: darba laika ierobežošana. Turklāt jāievēro visas darba cikla daļas (piemēram, laiki, kuros elektroinstruments ir izslēgts, un tādi, kad tas ir ieslēgts, bet darbojas bez slodzes).

7 Izpakošana

BRĪDINĀJUMS

Ražojums un iepakojuma materiāli nav rotaļlietas!
Bērni nedrīkst rotālāties ar plastikāta maisiņiem, plēvēm un sīkām detaļām! Pastāv norīšanas un nosmakšanas risks!

- Atveriet iepakojumu un uzmanīgi izņemiet ražojumu.
- Noņemiet iepakojuma materiālu, kā arī iepakojuma un transportēšanas stiprinājumus (ja tādi ir).
- Pārbaudiet, vai piegādes komplekts ir pilnīgs.
- Pārbaudiet, vai ražojumam un piederumiem transportēšanas laikā nav radušies bojājumi. Nekavējoties ziņojiet par iespējamajiem bojājumiem transporta uzņēmumam, kurš bija piegādājis ražojumu. Vēlākas reklamacijas netiek atzītas.
- Ja iespējams, uzglabājiet iepakojumu līdz garantijas termiņa beigām.
- Pirms lietošanas iepazīstieties ar ražojumu, izmantojot lietošanas instrukciju.
- Piederumiem, kā arī nodilušo daļu aizvietošanai un rezerves daļām izmantojiet tikai oriģinālās daļas. Rezerves daļas saņemsiet savā tirdzniecības uzņēmumā.
- Pasūtījumos norādiet mūsu preces numurus, kā arī ražojuma tipu un izgatavošanas gadu.

8 Pirms lietošanas sākšanas

BRĪDINĀJUMS

Savainošanās risks!

Pirms jebkuriem darbiem ar elektroinstrumentu (piem., pirms apkopes, instrumentu nomaiņas utt.), kā arī transportēšanas un uzglabāšanas laikā izņemiet no elektroinstrumenta akumulatoru. Ieslēgšanas/izslēgšanas slēdža netaisnība var izraisīt savainošanās riskus.

8.1 Zāģa plātnes montāža / nomaiņa (3. att.)

BRĪDINĀJUMS

Darba instrumenti var būt asi un lietošanas laikā var uzkarst. Rīkojoties ar darba instrumentiem, vienmēr valkājiet aizsargcimdus.

UZMANĪBU

Kad ražojums darbojas, sargiet rokas no darba instrumenta.

IEVĒRĪBA!

Zāģa plātne nav iepriekš samontēta!

1. Noregulējiet uz zāģējuma dzijuma skalas (27) 0 mm un nofiksējiet sviru (25), skatiet 9.3.

8.1.1 Zāģa plātnes montāža

UZMANĪBU

Uz zāģa plātnes atzīmētajam griešanās virzienam jāsaņem atzīmēto griešanās virzienu uz nekustīgā aizsargapvalka.

BRĪDINĀJUMS

Pārlecinieties, vai zāģa plātne ir piemērota instrumenta apgriezienu skaitam.

1. Atvirziet aizsargapvalku (17), izmantojot atvilkšanas sviru (19), un uzlieciet zāģa plātni (13) no apakšas nekustīgajā aizsargapvalkā (20) uz vārpstas.
2. Uzlieciet atloku (14) uz zāģa plātnes (13).
3. Nospiediet vārpstas fiksatoru (24) un nostipriniet zāģa plātni (13), izmantojot paliekamo gredzenu (15) un iekšējā sešstūra skrūvi (16). Izmantojiet iekšējā sešstūra atslēgu (26).

8.1.2 Zāģa plātnes demontāža

1. Atvirziet aizsargapvalku (17), izmantojot atvilkšanas sviru (19) un nolieciet ražojumu uz taisnas virsmas.
2. Nospiediet un turiet vārpstas fiksatoru (24).
3. Atskrūvējiet iekšējā sešstūra skrūvi (16) ar paliekamo gredzenu (15), izmantojot iekšējā sešstūra atslēgu (26).
4. Noņemiet iekšējā sešstūra skrūvi (16) ar paliekamo gredzenu (15) un atloku (14).
5. Paceliet ražojumu, atturiet aizsargapvalku (17) un uzmanīgi izņemiet zāģa plātni (13) virzienā uz leju no nekustīgā aizsargapvalka (20).

8.2 Akumulatora (30) ievietošana / izņemšana no akumulatora stiprinājuma (23) (2. att.)

Akumulatora ievietošana

1. Iebīdīet akumulatoru (30) akumulatora stiprinājumā (23). Akumulators (30) dzirdami nofiksējas.

Akumulatora izņemšana

1. Nospiediet akumulatora (30) atbloķēšanas pogu (31) un izvelciet akumulatoru no akumulatora stiprinājuma (23).

8.3 Nosūkšanas adaptera (22) montāža (7. att.)

Norādes!

Jūs varat, ja nepieciešams, putekļsūcēja iesūkšanas šļūteni pievienot tieši pie nosūkšanas adaptera un bez pārejas detaļas pie ražojuma.

Apstrādājot materiālus, kuriem rodas veselībai kaitīgi putekļi, ražojums jāpievieno pie piemērotas, pārbaudītas nosūkšanas ierīces, kas atbilst putekļu klasei M.

1. Piestipriniet nosūkšanas adapteri (22) pie skaidu izvades (21).
2. Nostipriniet nosūkšanas adapteri (22), izmantojot skrūvi ar krustveida rievu (22b), atspērpaplāksni (22c) un paplāksni (22d).

- Pievienojiet atļautu putekļu un skaidu nosūkšanas ierīci pie nosūkšanas adaptera (22).
Pēc izvēles atkarībā no putekļu un skaidu nosūkšanas ierīces diametra, ja nepieciešams, jūs varat izmantot pārejas detaļu (22a).

8.4 Paralēlā atbalsta (29) montāža (4. att.)

- Atskrūvējiet spārnskrūvi (11) paralēlā atbalsta stiprinājumam (12) un ievietojiet paralēlo atbalstu (29) paralēlā atbalsta stiprinājumā (12).
- Izmantojot skalu (28) uz paralēlā atbalsta (29) un padziļinājumu pamatplātnē (18), noregulējiet vajadzīgo zāģējuma platumu.
- Pievelciet paralēlā atbalsta stiprinājuma (12) spārnskrūvi (11).

8.5 Lāzers

Norāde!

Podziņbaterijas ir nostiprinātas ar "plāksnīti". Pirms ražošanas lietošanas noņemiet "plāksnīti", izvelkot to ārā.

8.5.1 Podziņbateriju nomainīšana (1. att.)

- Ieslēdziet lāzeru (7), kā aprakstīts sadaļā 9.4.
- Atveriet bateriju nodalījuma pārsegu (6), demontējot bateriju nodalījuma pārsega (6) skrūvi.
- Noņemiet bateriju nodalījuma pārsegu (6).
- Izņemiet podziņbaterijas un ievietojiet divas jaunas.
- Aizveriet bateriju nodalījuma pārsegu (6) un uzstādiet skrūvi.

9 Lietošana

Akumulatora rokas ripzāģim ir pārslodzes aizsardzība, vārpstas fiksators, lāzers un gaismas diodes darba luktu-ris.

Par vadības elementu darbību lasiet turpmākajā aprakstā.

BRĪDINĀJUMS

Savainošanās risks!

Pirms jebkuriem darbiem ar elektroinstrumentu (piem., pirms apkopes, instrumentu nomainīšanas utt.), kā arī transportēšanas un uzglabāšanas laikā izņemiet no elektroinstrumenta akumulatoru. Ieslēgšanas/izslēgšanas slēdža nejaušas nospiešanas gadījumā pastāv savainošanās risks.

IEVĒRĪBAI

Uzmaniet, lai apkārtējās vides temperatūra darba laikā nepārsniegtu 50 °C un nebūtu zemāka par -20 °C.

IEVĒRĪBAI

Ražojums ir 20V IXES sērijas daļa, un to drīkst lietot tikai ar šīs sērijas akumulatoriem. Akumulatorus drīkst lādēt tikai ar šīs sērijas lādētājiem. Ievērojiet ražotāja norādes.

9.1 Aizsargapvalka (17) darbība (1. att.)

- Pavelciet aizsargapvalka (17) atvilkšanas sviru (19) līdz galam.

Norāde!

Aizsargapvalks nedrīkst iestrēgt un, atlaižot atvilkšanas sviru, tam automātiski jāatgriežas sākuma pozīcijā.

Norāde!

Ja darbība ir kļūdaina, nesāciet lietot ražojumu un sazinieties ar mūsu servisa centru.

9.2 Zāģējuma leņķa regulēšana (5. att.)

Norāde!

Darba laikā turiet ražojumu ar abām rokām, lai nodrošinātu labāku kontroli pār to.

Jūs varat noteikt zāģējuma leņķi, izmantojot zāģējuma leņķa skalu (9).

- Atskrūvējiet zāģējuma leņķa izvēles spārnskrūvi (10).
- Noregulējiet vajadzīgo leņķi ar zāģējuma leņķa skalu (9).
- No jauna pievelciet spārnskrūvi (10).

9.3 Pļaušanas dziļuma regulēšana (6. att.)

Norāde!

Rūpīgām zāģējumam izvēlieties zāģējuma dziļumu, kas ir apm. 3 mm lielāks nekā materiāla biezums.

- Atbrīvojiet sviru (25).
- Noregulējiet vajadzīgo zāģējuma dziļumu uz zāģējuma leņķa skalas (27).
- Atkārtoti pievelciet sviru (25).

9.4 Lāzera (7) ieslēgšana / izslēgšana (1. att.)

Ieslēgšana

- Lai ieslēgtu lāzeru (7), nospiediet ieslēgšanas / izslēgšanas slēdzi (5) pozīcijā "I".

Izslēgšana

- Lai to izslēgtu, nospiediet ieslēgšanas / izslēgšanas slēdzi (5) pozīcijā "0".

9.5 Ieslēgšanas / izslēgšanas slēdzis (2) (1. att.)

IEVĒRĪBAI

Pirms lietošanas pārbaudiet ievietoto instrumentu, vai visas stiprinājuma daļas ir pareizi piestiprinātas.

Ieslēgšana

- Nospiediet ieslēgšanas bloķētāju (3) uz labo pusi vai kreiso pusi uz roktura (1).
- Lai ieslēgtu ražojumu, nospiediet ieslēgšanas / izslēgšanas slēdzi (2).

Norāde!

Pēc tam, kad ražojums ir sācis darboties, varat atkal laist ieslēgšanas bloķētāju.

Izslēgšana

- Lai to izslēgtu, atlaidiet ieslēgšanas / izslēgšanas slēdzi (2).
Ja ieslēgšanas bloķētājs (3) atrodas vidējā pozīcijā, ražojums ir nodrošināts pret ieslēgšanu.

9.5.1 Gaismas diodes darba lukturis (8) (1. att.)

Šis ražojums ir aprīkots ar gaismas diodes darba lukturi, lai nodrošinātu darba vietas tiešu izgaismošanu un uzlabotu redzamību vietās ar vāju apgaismojumu.

⚠ UZMANĪBU
Neskatieties tieši gaismas diodes darba lukturī vai gaismas avotā.

1. Gaismas diodes darba lukturis (8) iedegas automātiski, tiklīdz tiek ieslēgts ražojums.

9.6 Izslēgšana pārslodzes gadījumā

Motora pārslodzes gadījumā tas pats izslēdzas. Pēc atdzišanas (laiks var būt atšķirīgs) motoru var atkārtoti ieslēgt.

9.7 Zāģēšana taisnā leņķī (1. att.)

1. Noturiet ražojumu ar abām rokām, viena roka uz rokura (1) un otra roka uz papildroktura (4).
2. Ieslēdziet ražojumu, kā aprakstīts sadaļā 9.5.
3. Uzlieciet ražojumu ar pamatplātnes (18) priekšējo daļu uz darba materiāla.
4. Zāģējiet ar mērenu spiedienu uz priekšu – nekad uz aizmuguri.

9.8 Slīpais zāģējums līdz 45° leņķī (1. att.)

1. Noregulējiet vajadzīgo zāģējuma leņķi, kā aprakstīts sadaļā 9.2.
2. Noturiet ražojumu ar abām rokām, viena roka uz rokura (1) un otra roka uz papildroktura (4).
3. Ieslēdziet ražojumu, kā aprakstīts sadaļā 9.5.
4. Uzlieciet ražojumu ar pamatplātnes (18) priekšējo daļu uz darba materiāla.
5. Zāģējiet ar mērenu spiedienu uz priekšu – nekad uz aizmuguri.

Norāde!

Sāniska nobīde zāģējuma laikā var radīt zāģa plātnes iestrēgšanu un līdz ar to atsitienu.

10 Tīrīšana un apkope

⚠ BRĪDINĀJUMS
Remontdarbus un apkopes darbus, kas nav aprakstīti šajā lietošanas instrukcijā, uzticiet specializētai darbnīcai. Lietojiet tikai oriģinālās rezerves daļas.
Pastāv nelaiemes gadījumu risks! Apkopes un tīrīšanas darbus pamatā veiciet, kad ir izņemts akumulators. Pastāv savainošanās risks! Ļaujiet ražojumam atdzist pirms visiem apkopes un tīrīšanas darbiem. Motora elementi ir karsti. Pastāv savainošanās un apdezināšanās risks!
Ražojums var pēkšņi sākt darboties un tādējādi radīt savainojumus.
<ul style="list-style-type: none"> – Izņemiet akumulatoru. – Ļaujiet ražojumam atdzist. – Izņemiet darba instrumentu.

10.1 Tīrīšana

1. Uzturiet aizsargmehānismus, gaisa spraugas un motora korpusu tīru no putekļiem un netīrumiem, cik vien tas ir iespējams. Noberziet ražojumu ar tīru drānu vai izpūtiet to ar zema spiediena saspiesto gaisu. Iesākām ražojumu notīrīt uzreiz pēc katras lietošanas reizes.
2. Ventilācijas atverēm vienmēr jābūt brīvām.
3. Neizmantojiet tīrīšanas līdzekļus vai šķīdinātājus; tie var sabojāt ražojuma plastmasas detaļas. Uzmaniet, lai ražojumā nevarētu iekļūt ūdens.
4. Vienmēr uzturiet ražojumu tīru, sausu un nenotraipītu ar eļļu vai smērvielu. Pēc katras lietošanas un pirms glabāšanas notīriet putekļus.
5. Ja nepieciešams, notīriet zāģa plātnes stiprinājumu ar otu, vai izpūšot ar saspiesto gaisu.
6. Noslaukiet netīrumus no lēcas ar sausu drānu. Rūpīgi uzmaniet, lai nesaskrāpētu gaismas diodes lampiņu, jo citādi samazinās gaismas intensitāte.

10.2 Apkope

1. Pirms katras lietošanas pārbaudiet, vai zāģa plātnei nav acīmredzamu trūkumu, un nomainiet trulu, saliekta vai citādi bojātu zāģa plātnei.

11 Glabāšana

Sagatavošana novietošanai glabāšanā

1. Noņemiet akumulatoru.
 2. Notīriet un pārbaudiet, vai ražojumam nav bojājumu.
- Uzglabājiet ražojumu un tā piederumus tumšā, sausā un no sala iedarbības aizsargātā vietā, kurai nevar piekļūt bērni.
- Optimālā uzglabāšanas temperatūras amplitūda ir no 5 °C līdz 30 °C.
- Glabājiet ražojumu oriģinālajā iepakojumā.
- Apsedziet ražojumu, lai to pasargātu no putekļiem vai mitruma. Uzglabājiet lietošanas instrukciju pie ražojuma.

12 Remonts un rezerves daļu pasūtīšana

Jāievēro, ka šim ražojumam šādas daļas ir pakļautas lietošanas vai dabiskajam nodilumam, vai šādas daļas ir nepieciešamas kā patērējamie materiāli.

IEVĒRĪBA

Saskaņā ar Likumu par ražotāja atbildību par ražojumu kvalitāti ražotājs nav atbildīgs par bojājumiem, kas radušies nelietpratīgu labošanas darbu vai oriģinālo rezerves daļu neizmantošanas dēļ.

Vērsieties klientu servisā vai pie pilnvarota speciālista. Atbilstoši nosacījumi attiecas arī uz piederumiem.

Rezerves daļas un piederumus varat saņemt mūsu servisa centrā. Šim nolūkam noskenējiet titullapā esošo kvadrāt kodu.

12.1 Rezerves daļu pasūtīšana

Veicot rezerves daļu pasūtīšanu, vajadzētu norādīt šādu informāciju:

- Modeļa apzīmējums
- Preces numurs
- Datu plāksnītē norādītie dati

Rezerves daļas / piederumi

Akumulators SBP2.0 preces Nr.:	7909201708
Akumulators SBP4.0 preces Nr.:	7909201709
Lādētājs SBC2.4A preces Nr.:	7909201710
Lādētājs SBC4.5A preces Nr.:	7909201711
Lādētājs SDBC2.4A preces Nr.:	7909201712
Lādētājs SDBC4.5A preces Nr.:	7909201713
StarterKit SBSK2.0 preces Nr.:	7909201720
StarterKit SBSK4.0 preces Nr.:	7909201721

13 Utilizācija un otrreizējā izmantošana

Norādes par iepakojumu



Iepakojuma materiāli ir pārstrādājami. Utilizējiet iepakojumus atbilstoši apkārtējās vides prasībām.

Norādes par Vācijas elektrisko un elektronisko iekārtu likumu (ElektroG)



Nolietotās elektriskās un elektroniskās iekārtas nedrīkst izmest sadzīves atkritumos, bet gan tās jānodod šķirošanas vai utilizācijas punktā!

- Nolietotās baterijas vai akumulatori, kas nav nekustīgi iebūvēti nolietotajās iekārtās, pirms nodošanas jāizņem bez sagraušanas! To utilizāciju regulē Vācijas likums par baterijām.
- Elektrisko un elektronisko iekārtu īpašniekiem vai lietotājiem ir uzlikts par pienākumu pēc lietošanas tās nodot likumā noteiktajā kārtībā.
- Gala lietotājs patstāvīgi ir atbildīgs par savu personīgo datu dzēšanu no utilizējamajās nolietotās iekārtās!

- Nosvītrotā atkritumu konteīnera simbols nozīmē, ka elektriskās un elektroniskās iekārtas nedrīkst utilizēt sadzīves atkritumos.
- Nolietotās elektriskās un elektroniskās iekārtas var nodot bez maksas šādās vietās:
 - Publiski-tiesiskās utilizācijas vai savākšanas vietas (piem., komunālie būvlaukumi)
 - Elektroiekārtu pārdošanas vietas (stacionāri un tiešsaistē), ja tirdzniecības uzņēmumiem ir uzlikts par pienākumu veikt pieņemšanu atpakaļ, vai tie sniedz šādu pakalpojumu brīvprātīgi.
 - Līdz trim nolietotām elektroiekārtām atbilstoši katram iekārtas veidam, kuru malas garums ir maksimāli 25 centimetri, varat bez jaunas iekārtas iepriekšējas iegādes no ražotāja bez maksas nodot pie ražotāja vai kādā citā pilnvarotā savākšanas vietā jūsu tuvumā.
 - Citas ražotāja un izplatītāja papildu pieņemšanas atpakaļ prasības uzzināsi attiecīgajā klientu servisā.

- Ja ražotājs veic jaunas elektroiekārtas piegādi privātai mājāsaimniecībai, tas var ierosināt nolietotās elektroiekārtas bezmaksas savākšanu pēc gala lietotāja pieprasījuma. Šim nolūkam sazinieties ar ražotāja klientu servisu.
- Šie apgalvojumi attiecas tikai uz ierīcēm, kas tiek uzstādītas un pārdotas Eiropas Savienības dalībvalstīs, un kas ir pakļautas Eiropas Direktīvas 2012/19/ES prasībām. Valstīs, kas nav Eiropas Savienības dalībvalstis, var būt spēkā no šīm atšķirīgas prasības attiecībā uz nolietoto elektrisko un elektronisko iekārtu utilizāciju.

Norādes par litija jonu akumulatoriem



Demontējiet akumulatoru pirms ierīces utilizācijas!

- Neizmetiet akumulatoru mājāsaimniecības atkritumos, nemetiet ugunī (sprādzienbīstamība) vai ūdenī. Bojāti akumulatori var kaitēt apkārtējai videi un jūsu veselībai, ja izplūst indīgi tvaiki vai šķidrums.
- Bojāti vai izmantoti akumulatori jānodod otrreizējai pārstrādei saskaņā ar direktīvu 2006/66/EK.
- Nododiet ierīci un lādētāju utilizācijas punktā Izmantotās plastmasas un metāla daļas var atdalīt viendabīgā veidā un nodot otrreizējai izmantošanai.
- Utilizējiet akumulatorus izlādētā stāvoklī. Mēs iesakām polus nosēgt ar līmlenti, lai pasargātu no īssavienojuma. Neatveriet akumulatoru.
- Utilizējiet akumulatorus saskaņā ar vietējiem noteikumiem. Nododiet akumulatorus izmantoto akumulatoru savākšanas punktā, kur tos nodod otrreizējai izmantošanai atbilstoši apkārtējās vides prasībām. Jautājiet par to vietējam atkritumu utilizācijas uzņēmumam.

Norādes par Vācijas likumu par baterijām (BattG)



Nolietotās baterijas un akumulatorus nedrīkst izmest sadzīves atkritumos, bet gan tie jānodod šķirošanas vai utilizācijas punktā!

- Lai veiktu bateriju vai akumulatoru drošu izņemšanu no elektroiekārtas, un saņemtu informāciju par to tīpu vai ķīmisko sistēmu, ievērojiet papildu datus lietošanas vai montāžas instrukcijā.

- Bateriju un akumulatoru īpašniekiem vai lietotājiem ir uzlikts par pienākumu pēc lietošanas tās nodot likumā noteiktajā kārtībā. Atdošana ierobežojas ar mājsaimniecībā izmantojamo daudzumu nodošanu.
- Noliecotās baterijas var saturēt kaitīgas vielas vai smagos metālus, kas var nodarīt kaitējumu apkārtējai videi un veselībai. Noliecot bateriju pārstrāde un tajās esošo resursu lietošana veicina šo abu svarīgo vērtību aizsardzību.
- Nosvītrotā atkritumu konteinerā simbols nozīmē, ka baterijas un akumulatorus nedrīkst izmantot sadzīves atkritumos.
- Ja turklāt zem atkritumu konteinerā simbola atrodas zīmes Hg, Cd vai Pb, tas nozīmē:
 - Hg: Baterija satur vairāk par 0,0005 % dzīvsudraba
 - Cd: Baterija satur vairāk par 0,002 % kadmija
 - Pb: Baterija satur vairāk par 0,004 % svina
- Akumulatorus un baterijas var nodot bez maksas šādās vietās:
 - Publiski-tiesiskās izmantošanas vietas (piem., komunālie būvlaukumi)
 - Bateriju un akumulatoru tirdzniecības vietas
 - Iekārtu un nolietoto bateriju kopējās nodošanas sistēmas pieņemšanas atpakaļ vietas
 - Ražotāja pieņemšanas atpakaļ vieta (ja nav kopējās nodošanas sistēmas dalībnieks)
- Šie apgalvojumi attiecas tikai uz akumulatoriem un baterijām, kas tiek pārdotas Eiropas Savienības dalībvalstīs, un kas ir pakļautas Eiropas Direktīvas 2006/66/EK prasībām. Valstīs, kas nav Eiropas Savienības dalībvalstis, var būt spēkā no šīm atšķirīgās prasības attiecībā uz akumulatoru un bateriju izmantošanu.

14 Traucējumu novēršana

Traucējums	Iespējamais cēlonis	Novēršana
Ražojumu nevar iedarbināt.	Pārāk zems akumulatora uzlādes līmenis.	Uzlādējiet akumulatoru.
	Akumulators nav ievietots pareizi.	Iebīdīet akumulatoru akumulatora stiprinājumā. Akumulators dzirdami nokrišņus.
Zāģējums ir raupijs vai viļņains	Neasa zāģa plātne, zobu forma nav piemērota materiāla biežumam	Uzasiniet zāģa plātni vai uzstādiet piemērotu zāģa plātni
Detāļa izplīst vai sašķeļas	Pārāk liels zāģēšanas spiediens vai zāģa plātne nav piemērota darbam	Uzstādiet piemērotu zāģa plātni

15 Garantijas noteikumi – Schepbach 20V IXES sērija

Pārbaudes datums 11.07.2023

Augsti godātais klient, augsti cienītā kliente!

Mūsu ražojumiem tiek veikta stingra kvalitātes pārbaude. Ja tomēr kāds ražojums nevainojami nedarbojas, mēs to ļoti nožēlojam un lūdzam jūs vērsties mūsu servisa dienestā pēc zemāk norādītās adreses. Mēs esam pieejami arī telefoniski pa servisa tālruna numuru. Turpmākajām norādēm jākalpo jums neaprobežotai apstrādei un regulēšanai bojājuma gadījumā.

Lai izvīrītu garantijas prasības, jāievēro šādi punkti:

1. **Šie garantijas noteikumi** reglamentē mūsu papildu ražotāja garantijas pakalpojumus attiecībā uz jaunu ražojumu pircējiem (privātiem gala patērētājiem). Šī garantija neskar likumā noteiktās garantijas prasības. Par tām ir atbildīgs tirdzniecības uzņēmums, pie kura esat iegādājies ražojumu.
2. **Garantijas pakalpojums** attiecas vienīgi uz jūsu iegādātā jaunā ražojuma trūkumiem, kas skar materiāla vai ražošanas defektus, un pēc jūsu izvēles tas ir ierobežots ar šādu trūkumu bezmaksas remontu vai ražojuma apmaiņu (zināmos apstākļos arī apmaiņu pret jaunāku modeli). Nomainītie ražojumi vai daļas pāriet mūsu īpašumā. Ņemiet vērā, ka mūsu ražojumi atbilstoši noteikumiem nav konstruēti komerciālai, amatnieciskai vai profesionālai izmantošanai. Tādēļ garantijas gadījums nenotiek, ja ražojums garantijas termiņā laikā bija izmantots komerciālos, amatnieciskos vai rūpnieciskos uzņēmumos vai bija pakļauts līdzvērtīgai slodzei.

3. Mūsu garantijas pakalpojumus nav iekļauti šādi punkti:

- Ražojuma bojājumi, kas radušies montāžas instrukcijas neievērošanas, nelietprātīgas ierīkošanas, lietošanas instrukcijas neievērošanas (piem., pieslēgums pie nepareiza tīkla sprieguma vai strāvas veida) vai apkopes un drošības tehnikas noteikumu neievērošanas vai ražojuma izmantošanas nepiemērotos apkārtējās vides apstākļos, kā arī nepietiekamas kopšanas un apkopes dēļ.
- Ražojuma bojājumi, kas radušies ļaunprātīgu vai nelietprātīgu lietošanas veidu (piem., ražojuma pārslodze vai neatļautu instrumentu vai piederumu izmantošana), svešķermeņu iekļūšanas ražojumā (piem., smilts, akmeņi vai putekļi), transportēšanas laikā radušos bojājumu, spēka pielietošanas vai ārēju iedarbību (piem., bojājumi, ko rada nokrišana) dēļ.
- Ražojuma vai ražojuma daļu bojājumi, kas ir izskaidrojami ar noteikumiem atbilstošu, parastu (saistītu ar ekspluatācijas prasībām) vai citu dabisku nodilumu, kā arī nodilstošo detaļu bojājumi un / vai nolietojums.
- Ražojuma trūkumi, ko bija izraisījusi piederumu, papildinājuma vai rezerves daļu izmantošana, kas nav oriģinālās daļas vai to lietošana nebija noteikumiem atbilstoša.
- Ražojumi, kuriem bija veiktas izmaiņas vai modifikācijas.

- Maznozīmīgas atšķirības no nominālajām īpašībām, kas ir nesvarīgas ražojuma vērtībai un lietošanas derīgumam.
- Ražojumi, kuriem bija veikti patvaļīgi remontu vai tādi remontu, ko sevišķi veikušas nepilnvarotas trešās personas.
- Ja ražojumam nav marķējuma vai ražojuma identifikācijas informācijas (ierīces uzlīmes) vai tā ir nesalasāma.
- Ražojumi, kam piemīt pārāk liels piesārņojums, un tādēļ servisa personāls noraida to pieņemšanu.
- Prasības par zaudējumu atlīdzināšanu, kā arī netiešie zaudējumi vispār nav iekļauti šajā garantijas pakalpojumā.

4. **Garantijas termiņš** parasti ir **5 gadi** (12 mēneši akumulatoriem) un sākas ar ražojuma pirkuma datumu. Lielākoties datums ir atrodams uz oriģinālā pirkuma apliecinošā dokumenta. Garantijas prasības jāceļ nekavējoties attiecīgi pēc informācijas saņemšanas. Garantijas prasību izvirzīšana pēc garantijas termiņa izbeigšanās ir izslēgta. Ražojuma remonts vai apmaiņa nepagarina garantijas termiņu, kā arī ar šo pakalpojumu nenosaka jaunu garantijas termiņu ražojumam vai iespējami iebūvētajām rezerves daļām. Tas attiecas arī uz vietas veiktā servisa izmantošanu. Attiecīgais ražojums notirāti stāvoklī kopā ar pirkumu apliecinošā dokumenta kopiju, kur iekļauta informācija par pirkuma datumu un ražojuma nosaukums, jāiesniedz vai jānosūta servisa uzņēmumam. Ja ražojumu nosūta nepilnīgā veidā, bez pilnīga piegādes komplekta, trūkstošos piederumus atbilstoši to vērtībai ieskaita / atskaita, ja ražojumu nomaina vai veic atmaksu. Daļēji vai pilnīgi izjaukti ražojumi nevar tikt pieņemti kā garantijas gadījums. Nepamatojamas pretenzijas gadījumā vai ārpus garantijas termiņa pircējs vispār uzņemas transportēšanas izmaksas un transportēšanas risku.

Lūdzam iepriekš pieteikt garantijas gadījumu servisa centrā (sk. zemāk). Parasti tiek atrunāts, ka bojātais ražojums ar tsu traucējuma aprakstu, izmantojot organizētu atpakaļsūtīšanu, vai remonta gadījumā ārpus garantijas termiņa pietiekamā apjomā apmaksāts, ievērojot atbilstošas iepakojšanas un nosūtīšanas vadlīnijas, tiek nosūtīts uz zemāk norādīto servisa adresi. **Ievērojiet, lai šis ražojums (atkarībā no modeļa) piegādes atgriešanas gadījumā drošības apsvērumu dēļ būtu brīvs no visiem ekspluatācijas materiāliem.** Uz mūsu servisa centru nosūtītajam ražojumam jābūt iepakotam tādā veidā, lai ražojumam, par kuru iesniegta pretenzija, nepieļautu bojājumus transportēšanas laikā. Pēc veiktā remonta / nomaiņas mēs nosūtīsim jums atpakaļ ražojumu bez maksas. Ja ražojumus nevar saremontēt vai nomainīt, pēc mūsu brīvā izvērtējuma var atmaksāt naudas summu līdz pat bojātā ražojuma pirkuma cenai apjomam, pie kam ņem vērā atskaitījumu, pamatojoties uz nolietojumu un nodlumu. Šie garantijas pakalpojumi ir spēkā tikai par labu privātam gala pircējam, un no tiem nav iespējams atteikties vai tos attiecināt uz citu personu.

5. **Garantijas termiņa pagarinājums līdz 10 gadiem:** Scheppach piedāvā papildu 5 gadu garantijas pagarinājumu uz Scheppach 20V sērijas ražojumiem. Līdz ar to uz šiem ražojumiem garantijas termiņš kopumā sasniedz 10 gadus. Iznemot akumulatorus, lādēšanas ierīces un piederumus. Šo garantijas pagarinājumu jūs varat izmantot, reģistrējot tiešsaistē tīmekļa vietnē

<https://garantie.scheppach.com> šajā jomā iekļauto Scheppach ražojumu līdz vēlākais 30 dienu laikā no pirkuma datuma. Pēc veiktās tiešsaistes reģistrācijas jūs saņemsiet precei pielāgotu garantijas pagarinājuma apstiprinājumu.

6. **Lai izvērztu garantijas prasību sazinieties ar mūsu servisa centru.**

Prioritāri izmantojiet mūsu veidlapu mūsu mājas lapā: <https://www.scheppach.com/de/service>

Nesūtiet nekādus ražojumus bez iepriekšējas saziņāšanās un pieteikuma mūsu servisa centrā.

Šo garantijas saistību izmantošanai obligāts priekšnosacījums ir pirmā saziņa ar mūsu servisa centru. Garantijas prasības jāizvirza 14 dienu laikā pēc trūkuma konstatēšanas pirms garantijas termiņa izbeigšanās. Šim nolūkam ir nepieciešams oriģināls pirkumu apliecinošais dokuments un zināmos apstākļos precei pielāgotā garantijas pagarinājuma apstiprinājums.

7. **Apstrādes laiks** - Parasti mēs nokārtojam pretenziju sūtījumus 14 dienu laikā pēc saņemšanas mūsu servisa centrā. Ja izņēmuma gadījumā minētais apstrādes laiks tiek pārsniegts, par to mēs jūs savlaicīgi informēsim.

8. **Nodilstošās detaļas vispār nav iekļautas garantijā!** - Nodilstošās detaļas ir: a) komplektā iekļautie, uzstādītie un / vai iebūvētie akumulatori, kā arī b) visas no modeļiem atkarīgas nodilstošās detaļas (tai skaitā siksnas, zāģa plātnes, darbinstrumenti, slīprīpas, filtri, ogles sukas utt., sk. lietošanas instrukciju). Garantijas pakalpojumā nav iekļauti pilnīgi izlādēti akumulatori vai tādi, kuriem ir bojāts korpusis un / vai akumulatora polu izvades.

9. **Iepriekšējs aprēķins** - Ražojumus, kas nav iekļauti vai vairs nav iekļauti garantijas pakalpojumā, mēs remontējam par papildu samaksu. Pēc pieprasījuma jūs varat nosūtīt bojātos ražojumus uz mūsu servisa centru uz iepriekšēja aprēķina pamata un zināmos apstākļos rakstiski (pa pastu, pa e-pastu) dot servisa centram remonta veikšanas atļauju. Bez remonta veikšanas atļaujas nenotiek turpmākā apstrāde.

10. **Citas prasības**, kas atšķiras no iepriekš minētajām, nevar tikt izvirzītas.

Garantijas noteikumi ir spēkā tikai attiecīgi pašreizējā redakcijā uz pretenzijas brīdi un, ja nepieciešams, tos var izlasīt mūsu mājas lapā (www.scheppach.com). Tulkojumu gadījumā vienmēr noteicošā ir redakcija vācu valodā.

Scheppach GmbH · Günzburger Str. 69 · 89335 Ichenhausen (Vācija)

Tālrunis: +800 4002 4002 · E-pasts: customerservice.LV@scheppach.com · Internets: <https://www.scheppach.com>

Mēs paturam sev tiesības jebkurā brīdī veikt izmaiņas šajos garantijas noteikumos bez iepriekšēja brīdinājuma.

16 ES atbilstības deklarācija

Originālās atbilstības deklarācijas tulkojums

Ražotājs:

Scheppach GmbH
Günzburger Straße 69
D-89335 Ichenhausen

Mēs, uzņemoties pilnu atbildību, paziņojam, ka šeit aprakstītais ražojums atbilst spēkā esošajām direktīvām un standartiem.

Prečzīme: **SCHEPPACH**
Preces **AKUMULATORA ROKAS**
apzīmējums: **RIPZĀĢIS**
C-HCS165-X
Preces Nr. **5901815900**

ES direktīvas:

2014/30/ES, 2006/42/EK, 2011/65/ES*

* Augstāk aprakstītais deklarācijas priekšmets izpilda Eiropas Parlamenta un Eiropas Padomes 2011. gada 8. jūnija Direktīvas 2011/65/ES noteikumus par noteiktu bīstamo vielu izmantošanas ierobežošanu elektriskajās un elektroniskajās ierīcēs.

Pielietotie standarti:

EN 62841-1:2015/A11:2022; EN 62841-2-5:2014;

EN IEC 55014-1:2021; EN IEC 55014-2:2021

Dokumentācijas sastādīšanai pilnvarotā persona:

Dawid Hudzik
Günzburger Str. 69
D-89335 Ichenhausen
Ichenhausen, 05.02.2024

Simon Schünk
Division Manager Product Center

Andreas Pecher
Head of Project Management



Innehållsförteckning

1	Innehållsförteckning	226
2	Inledning.....	226
3	Produktbeskrivning (bild 1).....	226
4	Leveransomfång (bild 1)	227
5	Avsedd användning.....	227
6	Säkerhetsanvisningar.....	227
7	Tekniska specifikationer.....	232
8	Uppackning	232
9	Före idrifttagning	233
10	Manövrering	233
11	Rengöring och underhåll.....	235
12	Förvaring.....	235
13	Reparation och reservdelsbeställning	235
14	Avfallshantering och återvinning	235
15	Felsökning.....	236
16	Garantivillkor – Scheppach 20V IXES Serie	237
17	EU-försäkran om överensstämmelse.....	238
18	Sprängskiss.....	294

Förklaring av symbolerna på produkten

Användningen av symboler i den här handboken ska göra dig uppmärksam på eventuella risker. Säkerhetssymbolerna och förklaringarna som anges i samband med dessa måste förstås. Varningarna i sig undanröjer inga risker och kan inte ersätta lämpliga åtgärder för att förebygga olyckor.

	Obs! Om säkerhetstecknen och varningsanvisningarna som sitter på produkten inte följs samt om säkerhets- och bruksanvisningarna inte följs kan det leda till svåra personskadorna eller till och med dödsfall.
	Läs och följ instruktionsmanualen och säkerhetsanvisningarna före idrifttagning!
	Använd skyddsglasögon.
	Använd ett hörselskydd.
	Använd andningsskydd vid dammutveckling!
	Bär skyddshandskar!
	Obs! Skaderisk! Håll händerna borta från sågbladet när det är igång!

	Litium-jon-batteri
	Obs! Laserstrålning (bild 1)
	Produkten uppfyller kraven i gällande europeiska direktiv.

1 Inledning

Tillverkare:

Scheppach GmbH
Günzburger Straße 69
D-89335 Ichenhausen

Bästa Kund!

Vi hoppas att du får mycket glädje och nytta av din nya produkt.

Anvisning:

Tillverkaren av denna produkt ansvarar enligt gällande produktansvar inte för skador som kan uppstå på produkten eller genom produkten:

- Felaktig behandling
- Om instruktionsmanualen inte följs
- Reparationer genom utomstående, obehöriga fackspecialister
- Vid byte och montering av reservdelar som inte är original
- Felaktig användning

Tänk på följande:

Bruksanvisningen är en del av den här produkten.

Den innehåller viktiga anvisningar om hur du arbetar säkert, fackmannamässigt och ekonomiskt med produkten. Den informerar om hur du undviker faror, håller nere reparationskostnader, minskar stilleståndstider, och ökar produktens tillförlitlighet och livslängd. Utöver säkerhetsbestämmelserna i den här bruksanvisningen måste du även alltid följa föreskrifterna som gäller för produktens användning i ditt land.

Bekanta dig med alla användnings- och säkerhetsanvisningar innan du börjar använda produkten. Kör produkten endast enligt beskrivningen och för de angivna användningsområdena. Förvara bruksanvisningen väl och låt alla dokument följa med om produkten lämnas vidare till tredje part.

2 Produktbeskrivning (bild 1)

1. Handtag
2. Till-/Från-brytare
3. Startspärr
4. Extrahandtag
5. Brytare till/från (laser)
6. Batterifackets lock
7. Laser
8. LED-arbetslampa
9. Snittvinkelskala
10. Främre vingskruv
11. Vingskruv (parallellanslag)
12. Parallellanslagsfäste
13. Sågblad

14. Fläns
15. Bricka
16. Sexkantshålskruv
17. Skyddshuv
18. Bottenplatta
19. Indragningsspak (skyddshuv)
20. Fast skyddshuv
21. Spånutkast
22. Utsugsadapter
- 22a. Reducerstycke
- 22b. Krysskruv
- 22c. Fjäddering
- 22d. Rundbricka
23. Batterihållare
24. Spindellåsning
25. Spak
26. Insexnyckel
27. Snittdjupsskala
28. Skala (parallellanslag)
29. Parallellanslag
30. Batteri*
31. Upplåsningsknapp (batteri)

* = ingår inte i leveransomfånget!

3 Leveransomfång (bild 1)

Pos.	Antal	Beteckning
13.	1 x	Sågblad
22.	1 x	Utsugsadapter
22a.	1 x	Reducerstycke
22b.	1 x	Krysskruv
22c.	1 x	Fjäddering
22d.	1 x	Rundbricka
26.	1 x	Insexnyckel
28.	1 x	Parallellanslag
	1 x	Batteridriven handcirkelsåg
	1 x	Instruktionsmanual

4 Avsedd användning

Den batteridrivna handcirkelsågen med omkopplingsbar laser är lämplig för sågning i trä, plast eller lätta byggmaterial (t.ex. gipsskivor). Sågning av metall är inte tillåtet.

Produkten får endast användas på avsett sätt. Varje användning därutöver är inte ändamålsenlig. För skador eller personsador till följd av detta ansvarar användaren/operatören och inte tillverkaren.

I den avsedda användningen ingår också att man följer säkerhetsanvisningen liksom monteringsanvisningen och driftanvisningar i bruksanvisningen.

Personer som använder och underhåller produkten måste veta hur den fungerar och känna till möjliga risker.

Vid förändringar på produkten undantas tillverkaren helt från ansvar och skador som beror på detta.

Produkten får bara användas med originaldelar och originaltillbehör från tillverkaren.

Tillverkarens säkerhets-, arbets- och underhållsanvisningar samt de mått som anges i den tekniska specifikationen måste följas.

Observera att våra produkter inte är konstruerade för kommersiell, hantverksmässig eller industriell användning. Vi lämnar ingen garanti när produkten används i kommersiella eller industriella verksamheter liksom liknande verksamheter.

Förklaring av signalorden i bruksanvisningen

⚠ FARA

Signalord för att känneteckna en omedelbart förestående farlig situation som, om den inte undviks, kan leda till livshotande eller allvarlig personskada.

⚠ VARNING

Signalord för att känneteckna en tänkbar farlig situation som, om den inte undviks, kan leda till allvarlig personskada.

⚠ VAR FÖRSIKTIG

Signalord för att känneteckna en omedelbart förestående farlig situation som, om den inte undviks, kan leda till en mindre eller måttlig personskada.

OBS

Signalord för att känneteckna en omedelbart förestående farlig situation som, om den inte undviks, kan leda till materiella skador på produkten eller egendom/innehav.

5 Säkerhetsanvisningar

⚠ VARNING

Läs alla säkerhetsanvisningar, instruktioner, illustrationer och tekniska specifikationer som medföljer detta elverktyg.

Om du inte följer säkerhetsanvisningarna och de angivna instruktionerna finns risk för elstötar, bränder och/eller allvarliga personsador.

Bevara alla säkerhetsanvisningar och instruktioner för framtida bruk.

Begreppet elverktyg som används i säkerhetsanvisningarna avser såväl eldrivna elverktyg (med elsladd) som batteridrivna elverktyg (utan elsladd).

1) Arbetsplatssäkerhet

- a) **Se till att ditt arbetsområde är rent och har god belysning.** Stökiga och dåligt belysta arbetsplatser utgör en olycksrisk.
- b) **Arbeta inte med elverktyg i områden med explosionsrisk om det finns antändliga vätskor, gaser eller damm i området.** Elverktyg genererar gnistor som kan antända dammet eller ångorna.
- c) **Barn och andra personer får inte vistas i området medan du använder elverktyget.** Du kan förlora kontrollen över elverktyget om du blir distraherad.

2) Elsäkerhet

- a) **Elverktygets stickkontakt måste passa i eluttaget. Du får inte ändra stickkontakten på något sätt. Använd inte adapterkontakter tillsammans med jordade elredskap.** Intakta stickkontakter och uttag som passar till dessa minskar risken för elstöt.
- b) **Undvik att vidröra jordade delar, exempelvis rör, radiatorer, spisar och kylskåp, med kroppen.** Risken för elstöt ökar om din kropp är jordad.
- c) **Låt inte elverktyg utsättas för regn eller väta.** Vatten som tränger in i elverktyg ökar risken för elstöt.
- d) **Använd inte anslutningssladden för andra uppgifter än den är avsedd för, till exempel för att bära eller hänga upp elverktyget eller för att dra ut kontakten ur eluttaget. Håll anslutningssladden borta från värme, olja, vassa kanter och rörliga delar.** Skadade eller tilltrasslade sladdar ökar risken för elstöt.
- e) **När du arbetar utomhus med ett elverktyg, använd endast förlängningskabel som också är lämplig för utomhusbruk.** Att använda en förlängningssladd som är lämplig för utomhusbruk minskar risken för elektrisk stöt.
- f) **Använd en jordfelsbrytare om du måste använda elverktyget i en fuktig omgivning.** Användning av en jordfelsbrytare minskar risken för elstöt.

3) Personssäkerhet

- a) **Var uppmärksam, tänk på vad du gör och använd ditt förnuft när du arbetar med elverktyg. Använd inte elverktyget om du är trött eller påverkad av alkohol, droger eller läkemedel.** Det räcker att du är uppmärksam ett ögonblick under arbete med elverktyg för att allvarliga olyckor ska inträffa.
- b) **Använd personlig skyddsutrustning och ha alltid skyddsglasögon på dig.** Personlig skyddsutrustning anpassad till elverktygets användning, som dammask, halksäkra säkerhetsskor, skyddshjälm och hörselskydd, minskar risken för personskador.
- c) **Undvik att starta maskinen oavsiktligt. Försäkra dig om att elverktyget är avstängt innan du ansluter det till strömförsörjningen och/eller batteriet samt innan du lyfter upp eller bär det.** Olyckor kan inträffa om du håller fingret på brytaren när du bär elverktyget, eller om maskinen är tillslagen när du avsluter den till strömförsörjningen.
- d) **Ta bort alla inställningsverktyg eller skruvnycklar innan du startar elverktyget.** Ett verktyg eller en skruvmejsel som befinner sig i en roterande maskindel på elverktyget kan orsaka personskador.
- e) **Undvik en onormal kroppshållning. Se till att stå säkert och behåll balansen hela tiden.** Då har du bättre kontroll över elverktyget om något oförutsett inträffar.
- f) **Använd lämpliga arbetskläder. Använd inte löst sittande kläder eller smycken. Håll håret och kläder på avstånd från rörliga delar.** Löst sittande kläder, smycken och långt hår kan fastna i rörliga delar.
- g) **Om dammsugnings- och uppsamlingsutrustning kan installeras måste de anslutas och användas korrekt.** Användning av en dammsugning kan minska risker orsakade av damm.

- h) **Låt dig inte invaggas i falsk säkerhet och bryt inte mot säkerhetsreglerna för elverktyg, även om du känner till elverktyget när du använt det många gånger.** Oaktasam hantering kan leda till allvarliga personskador inom bråkdelar av sekunder.

4) Användning och behandling av elverktyget

- a) **Överbelasta inte dina elverktyg. Använd det elverktyg som är avsett för arbetet.** Du arbetar bättre och säkrare i det angivna effektområdet med ett elverktyg som är avsett för arbetet.
- b) **Använd inte ett elverktyg med defekt brytare.** Ett elverktyg som inte kan startas/stängas av längre är farligt och måste repareras.
- c) **Dra ut stickkontakten ur eluttaget och/eller ta ut ett uttagbart batteri innan du gör maskininställningar, byter delar hos insatsverktyget eller lägger undan elverktyget.** Denna försiktighetsåtgärd förhindrar att du startar elverktyget oavsiktligt.
- d) **Förvara elverktyg som inte används utom räckhåll för barn. Låt inte personer använda elverktyget om de inte känner till hur det fungerar eller inte har läst dessa anvisningar.** Elverktyg utgör en fara om de används av oerfarna personer.
- e) **Ta väl hand om elverktyg och insättningsverktyg. Kontrollera att rörliga delar fungerar som de ska och inte är fastklämda, kontrollera om delar är brutna eller så pass skadade att det inverkar på elverktygets funktion. Skadade delar ska repareras innan du börjar använda elverktyget igen.** Många olyckor orsakas av dåligt underhållna elverktyg.
- f) **Håll skärverktyg vassa och rena.** Skärverktyg som underhålls noga och hålls vassa fastnar inte så ofta och är lättare att styra.
- g) **Använd elverktyg, tillbehör, insättningsverktyg osv. enligt dessa anvisningar. Ta även hänsyn till arbetsförhållandena under ditt arbete.** Farliga situationer kan uppstå om elverktyg används för andra ändamål än de är avsedda för.
- h) **Håll alltid handtag och greppytor torra, rena och fria från olja och fett.** Håll handtag och greppytor tillåter inte säker användning och kontroll av elverktyget i oförutsedda situationer.

5) Användning och hantering av batteridrivna verktyg

- a) **Ladda batterier endast med laddare som rekommenderas av tillverkaren.** Med en laddare som ska användas med en viss typ av batterier finns det brandrisk om den används med andra batterier.
- b) **Använd därför endast batterier som är avsedda för elverktyg.** Användning av andra batterier kan leda till skaderisk och brandrisk.
- c) **Håll batteri som inte används borta från gem, mynt, nycklar, spik, skruvar eller andra små metallföremål som kan förorsaka överbrygning av kontaktarna.** Kortslutning av batterikontakter kan leda till brännskador eller brand.
- d) **Vid felaktig användning kan batteriet läcka vätska. Undvik kontakt med sådan vätska. Vid tillfällig kontakt, spola det berörda området med vatten.**

Om vätska kommer in i ögonen, sök medicinsk vård. Läckande batterivätska kan orsaka hudirritation eller brännskador.

- e) **Använd inte skadade eller ändrade batterier.** Skadade eller ändrade batterier kan bete sig oförutsägbart och börja brinna eller explodera.
- f) **Utsätt inte batterier för eld eller höga temperaturer.** Eld eller temperaturer över 130 °C kan leda till explosion.
- g) **Följ anvisningarna för laddning och ladda aldrig batteriet eller verktyget utanför det i bruksanvisningen angivna temperaturområdet.** Felaktig laddning eller laddning utanför det tillåtna temperaturområdet kan förstöra batteriet och utgöra en brandfara.

6) Service

- a) **Elverktyg måste repareras av kvalificerade fackmän, endast originalreservdelar får användas.** Därmed säkerställs att elverktyget fortsätter vara säkert.
- b) **Serva aldrig skadade batterier.** Allt underhåll av batterier ska endast utföras av tillverkaren eller auktoriserade servicecenter.

Säkerhetsanvisningar för alla sågar

Sågprocedur

⚠ FARA

Håll händerna borta från sågområdet och sågbladet. Håll i extragreppet eller motorhuset med den andra handen. Om båda händerna håller i cirkelsågen kan de inte skadas av sågbladet.

- a) **Grip inte med händerna under arbetsstycket.** Skyddshuven kan inte skydda dig från sågklingan under arbetsstycket.
- b) **Anpassa snittdjupet efter arbetsstyckets tjocklek.** Du ska kunna se något mindre än en fulla tandhöjd under arbetsstycket.
- c) **Håll aldrig det arbetsstycke som ska sågas i handen eller över ett ben. Säkra arbetsstycket till ett stabilt fäste.** Det är viktigt att arbetsstycket sitter ordentligt fast för att minimera risken för kroppskontakt, att sågbladet kör fast eller att du förlorar kontrollen.
- d) **Håll i elverktyget på de isolerade greppytorna då du utför arbete med risk för att insättningsverktyget kan träffa dolda strömladdar eller kapa den egna anslutningssladden.** Kontakt med en spänningsförande ledning kan även göra elverktygets metalldelar spänningsförande och orsaka en elektrisk stöt.
- e) **Använd alltid ett anslag eller en rätvinklig kantstyrning vid långsskärning.** Detta förbättrar snittets precision och reducerar risken för att sågbladet kör fast.
- f) **Använd alltid sågblad i rätt storlek och med passande infästningshål (t.ex. fyrkantigt eller runt).** Sågblad som inte passar till sågens monteringsdelar arbetar ojämnt och leder till förlorad kontroll.
- g) **Använd aldrig skadade eller fel typ av underläggsbrickor eller skruvar för sågbladet.** Underläggsbrickorna för sågblad är specialkonstruerade för din såg samt för optimal effekt och driftsäkerhet.

Kompletterande instruktioner

- a) Använd inte slipskivor.
- b) Använd endast sågblad som är lämpliga för arbetsstycket som ska kapas.
- c) Sågklingorna måste motsvara SS-EN 847-1 när de är avsedda till bearbetning av trä eller liknande material.
- d) Sågen får endast användas för sågning av trä, plast och lätta byggmaterial.
- e) Använd endast sågblad vars hastighetsmarkering motsvarar eller är högre än den specificerade hastigheten för din produkt.
- f) Använd bara sågblad med en diameter på 165 mm, motsvarande uppgifterna på sågbladet.
- g) Undvik att sågtänderna överhettas.
- h) Undvik att plasten smälter när du sågar plast. Använd rätt sågklingor för det material som skall bearbetas. Byt ut de skadade eller slitna sågklingorna i tid. Stoppa maskinen om sågklingan blir för varm. Låt sågbladet svalna först innan du arbetar med maskinen igen.
- i) **Anpassa snittdjupet efter arbetsstyckets tjocklek.** Du ska kunna se något mindre än en fulla tandhöjd under arbetsstycket.
- j) Bär en dammask.
- k) Använd hörselskydd och skyddsglasögon under hela användningstiden.

Ytterligare säkerhetsanvisningar för alla sågar

Kast - orsak och motsvarande säkerhetsanvisningar

- Ett kast är en plötslig reaktion i samband med att ett sågblad kärvar eller kör fast eller på grund av att sågbladet är felaktigt inpassat. Detta leder till att en okontrollerad rör sig ut ur arbetsstycket och tillbaka i användarens riktning.
- Om sågbladet kärvar eller kör fast i den sågspalt som sluter sig blir den blockerad, vilket innebär att motorkraften slår sågen i tillbaka i användarens riktning.
- Om sågbladet förvirids eller riktas åt fel håll kan tänderna på den bakre sågbladskanten på arbetsstyckets yta fastna, varigenom sågbladet rör sig ur sågspalten och hoppar tillbaka i användarens riktning.

Ett kast är ett resultat av en oriktig eller felaktig användning av sågen. Det kan förebyggas genom att vidta lämpliga försiktighetsåtgärder som beskrivs nedan.

- a) **Håll i sågen med båda händerna och placera dina armar i en ställning där du kan hålla emot kastkrafterna. Stå alltid snett mot sågbladet. Det får aldrig vara i linje med din kropp.** Även om cirkelsågen hoppar bakåt vid ett kast behåller användaren kontrollen tack vare lämpliga försiktighetsåtgärder.
- b) **Om sågbladet skulle klämmas fast eller arbetet avbrytas, stäng av sågen och håll den stilla i materialet tills sågbladet har stannat helt. Försök aldrig att ta ut sågen ur arbetsstycket eller dra den bakåt medan sågbladet är i rörelse. Risk för kast.** Undersök och eliminera orsaken till varför sågbladet är fastklämt.

- c) **Om du vill starta en såg igen som sitter i arbetsstycket så centrerar du sågbladet så i sågspalten och förvissa dig om att sågtänderna inte är fasthållade i arbetsstycket.** Om sågbladet fastnar kan det röra sig ut ur arbetsstycket eller orsaka ett kast när sågen startas igen.
- d) **Stötta stora plattor för att minska risken för ett kast på grund av ett sågblad som fastnar.** Stora plattor kan böjas genom sin egenvikt. Plattor måste användas som stöd på båda sidorna samt intill sågspalten och lägre ut mot kanten.
- e) **Använd inte slöa eller skadade sågblad.** Sågblad med slöa eller felinpassade tänder förorsakar ökad friktion, fastklämning av sågbladet samt kast om sågspalten är för trång.
- f) **Dra åt snittdjups- och snittvinkelinställningarna inför sågning.** Om inställningarna ändras under sågningen kan det bero på att sågbladet är fastklämt och att det uppstår kast.
- g) **Var extra försiktig när du sågar i befintliga väggar eller andra inte synliga områden.** Det inträngande sågbladet kan säga i dolda objekt som kan orsaka ett kast.

Undre skyddshuvens funktion

- a) **Kontrollera att den nedre skyddshuven kan stängas utan problem inför varje användning. Använd inte sågen om den undre skyddshuven inte har fri rörlighet och inte stängs direkt. Kläm eller bind aldrig fast skyddshuven i öppen position.** Om sågen faller ner i golvet oavsiktligt kan den undre skyddshuven bockas. Öppna skyddshuven med indragningsspaken och säkerställ att den har fri rörlighet och berör alla snittvinklar och -djup för sågblad och andra delar.
- b) **Kontrollera funktionen hos fjädern till den nedre skyddshuven. Vänta med att använda sågen så länge skyddshuv och fjäder inte fungerar utan problem.** Skadade delar, klubbiga avlagringar eller ackumulering av spån inverkar på skyddshuvens funktion.
- c) **Öppna den nedre skyddshuven för hand endast vid vissa typer av snitt så som "djup- och vinkel-snitt". Öppna den nedre skyddshuven med indragningsspaken och släpp den så fort sågbladet trängit in i arbetsstycket.** För alla sågarbeten ska den undre skyddshuven fungera automatiskt.
- d) **LPlacera inte sågen på arbetsbänken eller marken om den undre skyddshuven inte täcker sågbladet.** Ett oskyddat sågblad som inte stannat av flyttar sågen i snittriktningen och sågar det som kommer i dess väg. Observera sågbladets eftergångstid.

Säkerhetsanvisningar för hantering av sågklingor

- Undvik okontrollerad frigöring av sågenheten i det nedre ändläget.
- Använd inte skadade eller deformerade sågblad.
- Använd inte sågklingor med sprickor. Kassera spruckna sågklingor. Reparation är inte tillåten.
- Använd inte sågklingor som är tillverkade av högleggerat snabbstål.

- Kontrollera sågbladens skick innan du använder sågen.
- Använd endast sågblad som är lämpliga för arbetsstycket som ska kapas.
- Använd bara sågblad som rekommenderas av tillverkaren och motsvarar SS-EN 847-1 om de är avsedda till kapning av trä eller liknande material.
- Använd endast sådana sågblad vars högsta tillåtna hastighet inte är lägre än den maximala spindelhastigheten och som är lämpliga för det material som ska skäras.
- Tänk på sågbladets rotationsriktning.
- Du ska bara använda sågklingor om du vet hur man hanterar dem.
- Tänk på maxhastigheten. Överskrid inte den maxhastighet som anges på sågklingan. Arbeta inom hastighetsområdet, om det anges.
- Rengör klämytorna från smuts, fett, olja och vatten.
- Använd inte lösa reduceringsringar eller reduceringsbussningar för att minska hålstorleken i sågklingor.
- Var noga med att fixerade reduceringsringar för sågklingans säkring har samma diameter och åtminstone 1/3 av den genomsnittliga diametern.
- Se till att de fastmonterade reduceringsringarna är monterade parallellt med varandra.
- Var försiktig när sågklingor hanteras. Du förvarar dem bäst i originalförpackningen eller i speciella behållare. Bär skyddshandskar för att förbättra greppet och ytterligare minska risken för skador.
- Kontrollera före användning att det använda sågbladet uppfyller de tekniska kraven för sågen och är ordentligt fastmonterad.
- Använd det medlevererade sågbladet bara för sågning i trä, aldrig för bearbetning av metaller.
- Använd bara ett sågblad med en diameter motsvarande uppgifterna på sågen.
- Använd extra arbetsstyckeshållare om detta är nödvändigt för arbetsstyckets stabilitet.
- Arbetsstyckeshållarens förlängningar måste alltid vara fastsatta och användas under arbetet.
- Byt ut den slitna bordsinläggningen!
- Undvik att sågtänderna överhettas.
- Undvik att plasten smälter när du sågar plast. Använd rätt sågklingor för det material som skall bearbetas. Byt ut de skadade eller slitna sågklingorna i tid. Stoppa maskinen om sågklingan blir för varm. Låt sågbladet svalna först innan du arbetar med maskinen igen.
- Använd bara sågblad som är märkta med ett lika stort eller högre varvtal än det på elverktyget.
- Se alltid till att sågen står stabilt och är säkrad.

5.1 Laserstrålning



Obs: Laserstrålning
Titta inte in i strålen
Laserklass 2



Skydda dig själv och din omgivning genom lämpliga olycksförebyggande åtgärder!

- Titta inte direkt in i laserstrålen med oskyddade ögon.
- Titta inte direkt in i strålgången.
- Rikta inte laserstrålen mot reflekterande ytor, människor och djur. Även en laserstråle med låg effekt kan orsaka ögonskador.

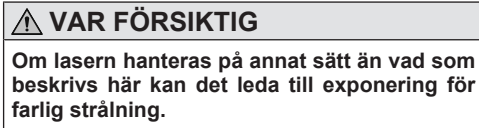

- Öppna inte lasermodulen. Det kan oväntat leda till strålningsexponering.
- När produkten inte används under längre tid ska batterierna tas bort.
- Lasern får inte bytas ut mot en annan typ av laser.
- Laserreparationer får göras endast av lasertillverkaren eller ett auktoriserat företag.

5.2 Säkerhetsanvisningar för hantering av batterier

- Se till att batterierna sätts in med rätt polaritet (+ och -) enligt vad som anges på batteriet.
- Kortslut inte batterierna.
- Ladda upp bara laddbara batterier.
- Överladda inte batterierna!
- Blanda inte gamla och nya batterier eller batterier av olika typer och tillverkare! Byt samtidigt ut alla batterier i en sats.
- Ta omedelbart ut använda batterier från apparaten och kassera dem på ett korrekt sätt! Släng inte batterier tillsammans med hushållsavfall. Defekta eller använda batterier måste återvinnas i enlighet med direktiv 2006/66/EG. Lämna batterier och/eller apparaten via de tillgängliga insamlingsenheterna. Du kan få information om var du hittar återvinningsstationer hos din kommun.
- Hetta inte upp batterierna!
- Svetsa eller löd inte direkt på batterierna!
- Ta inte isär batterier!
- Deformera inte batterierna!
- Kasta inte batterier i elden!
- Förvara batterier utom räckhåll för barn.
- Barn får inte utan överinseende byta batterier!

- Förvara inte batterierna i närheten av eld, spisar och andra värmekällor. Placera inte batteriet i direkt solljus. Använd och förvara dem i fordon vid varmt väder.
- Förvara oanvända batterier i originalförpackningen och håll dem borta från metallföremål. Blanda inte ihop uppackade batterier med varandra! Det kan leda till kortslutning av batteriet och därmed till skador, brännskador och till och med brandfara.
- Ta ur batterierna från apparaten när den inte används under längre tid, såvida det inte är en nödsituation!
- Rör INTE batterier som har läckt utan lämpligt skydd. Om utläckt vätska kommer i kontakt med huden, bör du omedelbart spola det hudområdet under rinnande vatten. I vilket fall som helst ska du förhindra att ögon och mun kommer i kontakt med vätskan. Sök i ett sådana fall omedelbart kontakt med läkare.
- Rengör batterikontakterna och kontakterna i apparaten innan du sätter i batterierna.

Säkert arbete

Verktyg får endast användas av utbildade och erfarna personer som vet hur man använder verktyg.

- Överskrid inte den maxhastighet som anges på verktyget. Om angivet måste hastighetsområdet följas.
 - Cirkelsågblad med spruckna kroppar ska kasseras (reparation är inte tillåten).
 - Verktyg med synliga sprickor får inte användas.
 - Verktyg måste rengöras regelbundet.
 - Verktygsdelar av lättmetallegeringar kan t.ex. harts, kan endast rengöras med lösningsmedel som inte påverkar dessa materials mekaniska egenskaper.
1. Verktyg och verktygskroppar måste spännas fast så att de inte kan lossna under drift.
 2. Det är inte tillåtet att förlänga nyckeln eller dra åt den med hammarslag.
 3. Spännytorna ska rengöras från smuts, fett, olja och vatten.
 4. Reservdelar måste motsvara specifikationerna för originaldelarna som tillhandahålls av tillverkaren.
 5. Underhållsarbeten och ändringar av cirkelsågblad bör endast utföras av en kompetent person, det vill säga en person med specialistutbildning och erfarenhet som är medveten om konstruktions- och utformningskraven och som är insatt i de säkerhetsnivåer som krävs.

Kvarstående risker

Produkten är konstruerad enligt senaste teknik och vedertagna säkerhetstekniska regler. Trots detta kan det uppstå vissa restrisker vid arbetet.

- Skador på hörseln om inget föreskrivet hörselskydd används.
- Restrisker kan minimeras genom att säkerhetsanvisningar och ändamålsenlig användning liksom bruksanvisningen beaktas i sin helhet.
- Använd produkten på det sätt som rekommenderas i den här instruktionsmanualen. Då får du en produkt som ger optimal effekt.
- Trots alla vidtagna åtgärder kan det finnas restrisker som inte är uppenbara.

! VARNING

Elverktøget alstrar ett elektromagnetisk fält under drift. Under vissa förhållanden kan fältet störa aktiva eller passiva medicinska implantat. För att minska risken för dödsfall eller allvarliga skador rekommenderar vi därför personer med medicinska implantat till att höra med sin läkare och kontakta tillverkaren av det medicinska implantatet innan verktyget används.

OBS

Produkten ingår i 20V IXES-serien och får endast drivas med batterier från denna serie. Batterier får endast laddas med laddare från denna serie. Beakta då uppgifterna från tillverkaren.

! VARNING

Observera säkerhetsinstruktionerna och instruktionerna för laddning och korrekt användning som finns i bruksanvisningen för ditt batteri och laddare i 20V IXES-serien. En detaljerad beskrivning av laddningsprocessen och ytterligare information finns i denna separata anvisning.

6 Tekniska specifikationer

Batteridrivna handcirkelsåg	C-HCS165-X
Motorspänning	20 V 
Tomgångshastighet n_0	4300 min ⁻¹
Vikt (utan batteri)	2,7 kg
Max snittdjup	
vid 90°	ca 53 mm
vid 45°	ca 39 mm
Laser	
Laserklass	2
Våglängd laser λ	650 nm
Effekt laser P max	< 1 mW
Batteri	
Batterityp	2xLR44
Sågblad	
Mått	Ø165 mm x Ø20 mm
Sågtandstjocklek/snittjocklek	1,8 mm
Storlek på hålet	Ø20 mm
Antal tänder	24 tänder

Med förbehåll för tekniska ändringar!

Buller och vibration

! VARNING

Buller kan ha allvarlig inverkan på din hälsa. Om maskinbullret överskrider 85 dB ska du och personer som befinner sig i närheten bära lämpligt hörselskydd.

Buller- och vibrationsvärdena fastställdes enligt EN 62841-1.

Typvärden buller

Ljudtryck L_{pA}	84,1 dB
Mätosäkerhet K_{pA}	3 dB
Ljudeffekt L_{wA}	92,1 dB
Mätosäkerhet K_{wA}	3 dB

Typvärden vibrationer

Vibration a_n Sågning i trä	
Handtag	4,200 m/s ²
Mätosäkerhet K	1,5 m/s ²
Extrahandtag	3,768 m/s ²
Mätosäkerhet K	1,5 m/s ²

Det angivna totalvärdet för vibrationer och det angivna bulleremissionsvärdet har uppmätts med ett standardiserat testförfarande och kan användas för att jämföra ett elverktyg med ett annat.

Det angivna bulleremissionsvärdet och det angivna totalvärdet för vibrationer kan också användas för en preliminär uppskattning av belastningen.

! VARNING

Bulleremissionerna och vibrationsemissionsvärdet kan avvika från de angivna värdena under den faktiska användningen beroende på hur elverktøget används, och påverkas framför allt av vilken typ av arbetsstycke som bearbetas.

Försök att hålla en så låg belastning som möjligt. Exempel på åtgärder: arbetstidens begränsning. Här ska hänsyn tas till alla delar av driftcykeln (till exempel de tider när elverktøget är avstängt och när det visserligen är startat men körs utan belastning).

7 Uppackning

! VARNING

Produkten och förpackningsmaterialet är inga leksaker!

Barn får inte leka med plastpåsar, folie och smådelar! Risk för kvävning eller andra skador!

- Öppna förpackningen och ta ut produkten försiktigt.
- Ta bort förpackningsmaterialet, förpacknings-/ och transportsäkringar (om det finns).
- Kontrollera att leveransomfånget är fullständigt.
- Kontrollera produkten och tillbehör för transportskador. Rapportera eventuella skador omedelbart till transportföretaget som levererade produkten. Senare reklamationer kan inte behandlas.
- Om möjligt, förvara förpackningen fram till utgången av garantiperioden.
- Bekanta dig med produkten innan bruk med hjälp av instruktionsmanualen.
- Använd bara originaldelar till tillbehören och till slit- och reservdelarna. Reservdelar hittar du hos din fackhandlare.

- Ange våra artikelnummer och produkttyp samt tillverkningsår vid beställningar.

8 Före idrifttagning

VARNING

Skaderisk!

Ta bort batteriet från elverktyget innan du utför något arbete på elverktyget (t.ex. underhåll, verktygsbyte etc.) samt när du transporterar och förvarar det. Det finns risk för skador om strömbrytaren trycks in oavsiktligt.

8.1 Montera/byta sågblad (bild 3)

VARNING

Insättningsverktyg kan vara vassa och bli varma under användning. Bär alltid skyddshandskar vid hantering av verktyg.

VAR FÖRSIKTIG

Håll händerna borta från insättningsverktyget när produkten är i drift.

OBS

Sågbladet är inte förmonterat!

1. Ställ in 0 mm på snittdjupskalan (27) och lås spaken (25), se 9.3.

8.1.1 Montera sågblad

VAR FÖRSIKTIG

Löpriktningen som är markerad på sågbladet måste överensstämja med den löpriktning som är markerad på den fasta skyddshuven.

VARNING

Säkerställ att sågbladet är lämpligt för verktygets varvtal.

1. Sväng tillbaka skyddshuven (17) med indragningsspaken (19) och placera sågbladet (13) underifrån i den fasta skyddshuven (20) på spindeln.
2. Placera flänsen (14) på sågbladet (13).
3. Tryck på spindellåset (24) och fäst sågbladet (13) med brickan (15) och sexkantshålskruven (16). Använd insexnyckeln (26).

8.1.2 Demontera sågblad

1. Sväng tillbaka skyddshuven (17) med hjälp av indragningsspaken (19) och ställ produkten på ett jämnt underlag.
2. Tryck och håll in spindellåset (24).
3. Lossa sexkantshålskruven (16) med brickan (15) med insexnyckeln (26).
4. Ta bort sexkantshålskruven (16) med brickan (15) och flänsen (14).
5. Lyft produkten, håll tillbaka skyddshuven (17) och ta försiktigt bort sågbladet (13) nedåt från den fasta skyddshuven (20).

8.2 Sätta i/ta ur batteriet (30) i batterihållaren (23) (bild 2)

Sätt i batteriet

1. Skjut in batteriet (30) i batterihållaren (23). Batteriet (30) går in så att det hörs.

Ta ut batteriet

1. Tryck på upplåsningsknappen (31) på batteriet (30) och dra ut det ur batterifacket (23).

8.3 Montera utsugsadaptorn (22) (bild 7)

Anvisning:

Vid behov kan du ansluta en dammsugares sugslang direkt till utsugsadaptorn och till produkten utan reducering.

Vid bearbetning av material som genererar hälsofarligt damm ska apparaten anslutas till en lämplig, kontrollerad utsugningsanordning av dammklass M.

1. Sätt sedan utsugsadaptorn (22) på spånutkastet (21).
2. Fäst utsugsadaptorn (22) med en krysskruv (22b), fjädring (22c) och en rundbricka (22d).
3. Anslut ett godkänt damm- och spånutsugssystem till utsugsadaptorn (22).
Beroende på damm- och spånutsugningens diameter kan du som tillval använda reducerstycket (22a).

8.4 Montera parallellanslag (29) (bild 4)

1. Lossa vingskruven (11) för parallellanslagsfästet (12) och sätt in parallellanslaget (29) i parallellanslagets fäste (12).
2. Använd skalan (28) på parallellanslaget (29) och urtag i bottenplattan (18) för att ställa in önskad snittbredd.
3. Dra åt vingmuttern (11) för parallellanslaget (12).

8.5 Laser

Anvisning:

Knappcellsbatterierna är säkrade med en "platta".

Innan du använder produkten, ta bort "plattan" genom att dra ut den.

8.5.1 Byt knappcellsbatterer (bild 1)

1. Stäng av lasern (7) enligt beskrivningen i 9.4.
2. Öppna batterifackets lock (6) genom att ta bort batterifackets skruv (6).
3. Ta av batterifackets lock (6).
4. Ta ur knappcellsbatterierna och sätt in två nya.
5. Stäng batterifackets lock (6) och montera skruvarna.

9 Manövrering

Den batteridrivna handcirkelsågen har överbelastningskydd, spindellås, laser och LED-arbetsljus.

Manövreringsdelarnas funktion beskrivs i den efterföljande beskrivningen.

! VARNING**Skaderisk!**

Ta bort batteriet från elverktyget innan du utför något arbete på elverktyget (t.ex. underhåll, verktygsbyte etc.) samt när du transporterar och förvarar det. Det finns risk för skador om strömbrytaren trycks in oavsiktligt.

OBS

Se till att omgivningstemperaturen under arbetet inte överstiger 50 °C och inte sjunker under -20 °C.

OBS

Produkten ingår i 20V IXES-serien och får endast drivas med batterier från denna serie. Batterier får endast laddas med laddare från denna serie. Beakta då uppgifterna från tillverkaren.

9.1 Skyddshuvens funktion (17) (bild 1)

1. Dra tillbaka indragningsspaken (19) på skyddshuven (17) till anslaget.

Anvisning:

Skyddshuven får inte fastna och måste automatiskt återgå till sitt utgångsläge när indragningsspaken släpps.

Anvisning:

Om funktionen är felaktig, använd inte produkten utan kontakta vårt servicecenter.

9.2 Ställa in snittvinkel (bild 5)**Anvisning:**

Under drift, håll produkten stadigt med båda händerna för att få bättre kontroll över produkten.

Du kan bestämma snittvinkeln med hjälp av snittvinkelskalan (9).

1. Lossa vingmuttern (10) på snittvinkelväljaren.
2. Ställ in den önskade vinkeln på snittvinkelskalan (9).
3. Dra fast vingskraven (10) igen.

9.3 Ställa in snittdjup (bild 6)**Anvisning:**

För ett rent snitt, välj ett skärdjup som är ca 3 mm större än materialtjockleken.

1. Lossa spaken (25).
2. Ställ in det önskade snittdjupet på snittdjupskalan (27).
3. Dra fast spaken (25) igen.

9.4 Starta/stänga av lasern (7) (bild 1)**Koppla till**

1. För att starta lasern (7), ställ Till-/Från-brytaren (5) i läge "I".

Koppla från

1. Tryck på Till-/Från-brytaren (5) till läge "0" för att koppla från.

9.5 Till-/Från-brytare (2) (bild 1)**OBS**

Före användning, kontrollera om alla fästdelar är korrekt fästa på det isatta verktyget.

Koppla till

1. Tryck startspärren (3) åt höger eller vänster på handtaget (1).
2. Tryck på Till-/Från-brytaren (2) för att koppla till produkten.

Anvisning:

När produkten har startat kan du släppa startspärren igen.

Koppla från

1. För att stänga av, släpp strömbrytaren (2). Om du flyttar startspärren (3) till mittläget är produkten säkrad mot att slås på.

9.5.1 LED-arbetslampa (8) (bild 1)

Denna produkt är utrustad med en LED-arbetslampa för att lysa upp det omedelbara arbetsområdet och förbättra sikten i dåligt upplysta miljöer.

! VAR FÖRSIKTIG

Titta inte direkt på LED-arbetslampan eller ljuskällan.

1. LED-arbetslampan (8) tänds automatiskt så snart produkten kopplas till.

9.6 Överbelastningsfrånkoppling

Vid överbelastning av motorn stängs den av automatiskt. Efter en avkylningstid (tidsmässigt olika) kan motorn återigen slås på.

9.7 Sågning i rät vinkel (bild 1)

1. Håll produkten med båda händerna, en hand på handtaget (1) och den andra på extrahandtaget (4).
2. Slå på produkten enligt beskrivningen nedan i 9.5.
3. Placera produkten med bottenplattans (18) främre del på arbetsstycket.
4. Säg framåt med måttligt tryck – aldrig bakåt.

9.8 Geringsnitt till 45°, (bild 1)

1. Ställ in den önskade skärvinkeln enligt beskrivningen i 9.2.
2. Håll produkten med båda händerna, en hand på handtaget (1) och den andra på extrahandtaget (4).
3. Slå på produkten enligt beskrivningen nedan i 9.5.
4. Placera produkten med bottenplattans (18) främre del på arbetsstycket.
5. Säg framåt med måttligt tryck – aldrig bakåt.

Anvisning:

Förskjutning i sidled under sågningen kan leda till att sågbladet kläms fast och därmed kast.

10 Rengöring och underhåll

VARNING

Överlåt underhållsarbete som inte beskrivs i denna instruktionsmanual till en fackverkstad. Använd endast originalreservdelar.

Det finns en risk för olyckor! Utför alltid underhålls- och rengöringsarbeten med borttaget batteri. Det finns risk för personskador! Låt produkten svalna helt före alla underhålls- och rengöringsarbeten. Element i motorn är varma. Det finns risk för personskador och brännskador!

Maskinen kan oavsiktligt starta vilket kan leda till allvariga personskador.

- Ta bort batteriet.
- Låt produkten svalna.
- Ta bort insättningsverktyget.

10.1 Rengöring

1. Se till att skyddsutrustningar, ventilationsöppningar och motorhus är så fria från damm och smuts som möjligt. Torka av produkten med en ren trasa, eller blås ren den med tryckluft med lågt tryck. Vi rekommenderar att produkten rengörs direkt efter varje användning.
2. Ventilationsöppningar måste alltid vara fria.
3. Använd inga rengörings- eller lösningsmedel. De skulle kunna angripa produktens plastdelar. Se till att inget vatten kan hamna i produktens inre.
4. Håll alltid produkten ren, torr och fri från olja och fett. Ta bort damm efter varje användning och före förvaring.
5. Rengör vid behov sågbladshållaren med en pensel eller genom att blåsa ut den med tryckluft.
6. Torka bort smuts från linsen med en torr duk. Var mycket noga med att du inte repar LED-lampan eftersom ljusstyrkan då försämras.

10.2 Underhåll

1. Före varje användning, kontrollera sågbladet för uppenbara defekter och byt ut ett trubbigt, böjt eller på annat sätt skadat sågblad.

11 Förvaring

Förbereda för förvaring

1. Ta bort batteriet.
2. Rengör produkten och kontrollera om det finns skador.

Förvara produkten och dess tillbehör på en mörk, torr och frostfri plats som dessutom är oätkomlig för barn.

Den optimala förvaringstemperaturen är mellan 5 °C och 30 °C.

Förvara produkten i originalförpackningen.

Täck över produkten för att skydda den mot damm eller fukt. Förvara bruksanvisningen vid produkten.

12 Reparation och reservdelsbeställning

Tänk på att produktens följande delar slits naturligt eller under bruk, eller att följande delar används som förbrukningsmaterial.

OBS

Enligt lagen om produktansvar tas inget ansvar för skador orsakade av felaktiga reparationer eller om originaldelar inte används.

Kontakta kundtjänst eller auktoriserad fackpersonal. Detsamma gäller tillbehör.

Du kan få reservdelar och tillbehör från vårt servicecenter. För att göra detta, skanna QR-koden på förstasidan.

12.1 Reservdelsbeställning

Vid beställning av reservdelar ska följande uppgifter anges:

- Modellbeteckning
- Artikelnummer
- Uppgifter på typskylten

Reservdelar/tillbehör

Batteri SBP2.0 artikel-nr:	7909201708
Batteri SBP4.0 artikel-nr:	7909201709
Laddare SBC2.4A artikel-nr:	7909201710
Laddare SBC4.5A artikel-nr:	7909201711
Laddare SDBC2.4A artikel-nr:	7909201712
Laddare SDBC4.5A artikel-nr:	7909201713
StarterKit SBSK2.0 artikel-nr:	7909201720
StarterKit SBSK4.0 artikel-nr:	7909201721

13 Avfallshantering och återvinning

Anvisningar beträffande förpackningen



Förpackningsmaterialen kan återvinnas. Avfallshandla förpackningar miljövänligt.

Anvisningar beträffande den tyska lagen om distribution, återtagning och miljövänlig avfallshantering av elektriska och elektroniska apparater (Elektro- und Elektronikgerätegesetz - ElektroG)



Uttjänta elektriska och elektroniska apparater ska inte kastas i hushållssoporna utan lämnas till separat insamling respektive avfallshantering!

- Uttjänta vanliga och uppladdningsbara batterier, som inte är fast monterade i den uttjänta apparaten, måste tas ut utan skador före överlämningen! Batteriers avfallshantering regleras i batterilagstiftningen.
- Innehavare respektive användare av elektriska och elektroniska apparater är enligt lagstiftning förpliktade till återlämning efter apparaternas användning.
- Slut användaren ansvarar själv för raderingen av de egna personuppgifterna på den uttjänta apparat som ska avfallshandteras!

- Symbolen med den överkryssade soptunnan betyder att uttjänta elektriska och elektroniska apparater inte får kastas i hushållssoporna.
- Uttjänta elektriska och elektroniska apparater kan lämnas avgiftsfritt på följande ställen:
 - Offentligträttsliga avfallshanterings- respektive samlingsställen (t.ex. kommunala återvinningsenheter)
 - Inköpsställen för elektriska apparater (stationära och online), om handlare är skyldiga att ta emot eller frivilligt erbjuder detta.
 - Man kan kostnadsfritt lämna upp till tre uttjänta elektriska apparater per apparattyp, med en kantlängd på maximalt 25 centimeter, hos tillverkaren utan att först köpa en ny apparat av denne, eller lämna dem till ett annat auktoriserat samlingsställe på närmare håll.
 - Kontakta respektive kundservice för information om tillverkarnas och distributörernas övriga, kompletterande villkor för återlämning.
- Om tillverkaren levererar en ny elektrisk apparat till ett privat hushåll kan denne ordna med avgiftsfri hämtning av den uttjänta elektriska apparaten, efter förfrågan från slutanvändaren. Kontakta tillverkarens kundservice angående detta.
- Dessa uppgifter gäller endast för apparater som installeras och säljs i länderna i den Europeiska unionen och som omfattas av det europeiska direktivet 2012/19/EU. I länder utanför Europeiska unionen kan avvikande bestämmelser gälla för avfallshantering av uttjänta elektriska och elektroniska apparater.

Anmärkningar för litium-jon-batterier

 **Ta ut det uppladdningsbara batteriet före avfallshanteringen!**

- Släng inte batteriet i hushållsavfall, i eld (explosionsrisk) eller i vatten. Skadade batterier kan skada miljön och hälsa om giftiga ångor eller vätskor läcker ut.
- Defekta eller använda batterier måste återvinnas i enlighet med direktiv 2006/66/EG.
- Lämna in apparaten och laddaren på en behandlingsanläggning. Plast- och metalldelarna som används kan sorteras sortrent åtskilda och på så sätt återvinnas.
- Avfallshanterta batterier urladdade. Vi rekommenderar att tejpa för polen för att skydda mot kortslutning. Öppna inte batteriet.

- Avfallshanterta batterier enligt lokala föreskrifter. Lämna in batterier på ett uppsamlingsställe för gamla batterier där de kan återvinnas miljövänligt. Fråga ditt lokala avfallsföretag om detta.

Anvisningar beträffande batterilagstiftningen (Batteriesgesetz - BattG)



Uttjänta vanliga och uppladdningsbara batterier ska inte kastas i hushållssoporna utan lämnas till separat insamling respektive avfallshantering!

- Se övriga uppgifter i instruktions- respektive monteringsmanualen för säker uttagning av vanliga eller uppladdningsbara batterier ur den elektriska apparaten och för information om deras typ eller kemiska system.
- Innehavare respektive användare av vanliga eller uppladdningsbara batterier är enligt lagstiftning förpliktade till återlämning efter användningen. Återlämningen begränsas till avlämning av normala hushållsmängder.
- Uttjänta batterier kan innehålla farliga ämnen eller tungmetaller som kan vara skadliga för miljön och hälsan. En återvinning av de uttjänta batterierna och användning av resurserna i dem bidrar till att skydda dessa viktiga aspekter.
- Symbolen med den överkryssade soptunnan betyder att vanliga och uppladdningsbara batterier inte får kastas i hushållssoporna.
- Om även tecknen Hg, Cd eller Pb finns under soptunnensymbolen så innebär detta följande:
 - Hg: Batteri innehåller mer än 0,0005 % kvicksilver
 - Cd: Batteri innehåller mer än 0,002 % kadmium
 - Pb: Batteri innehåller mer än 0,004 % bly
- Uppladdningsbara och vanliga batterier kan lämnas avgiftsfritt på följande ställen:
 - Offentligträttsliga avfallshanterings- respektive samlingsställen (t.ex. kommunala återvinningsenheter)
 - Inköpsställen för vanliga och uppladdningsbara batterier
 - Insamlingsställen inom det gemensamma insamlingsssystemet för uttjänta apparatbatterier
 - Tillverkarens insamlingsställe (om ej medlem i det gemensamma insamlingsssystemet)
- Dessa uppgifter gäller endast för uppladdningsbara och vanliga batterier som säljs i länderna i den Europeiska unionen och omfattas av det europeiska direktivet 2006/66/EU. I länder utanför Europeiska unionen kan avvikande bestämmelser gälla för avfallshantering av uttjänta uppladdningsbara och vanliga batterier.

14 Felsökning

Störning	Möjliga orsaker	Åtgärd
Produkten kan inte startas.	Batteriets prestanda är för svag.	Ladda batteriet.
	Batteriet är inte korrekt isatt.	Skjut in batteriet i batterihållaren. Batteriet går in så att det hörs.
Sågsnittet är ojämnt eller vågigt	Trubbig sågklinga, tandform passar inte till materialtjockleken	Slipa sågklinga, eller använd lämplig sågklinga
Arbetsstycket bryts av eller splittras	Skärtrycket är för högt eller sågklingan ej avsedd för användningen	Sätt i en lämplig sågklinga.

15 Garantivillkor – Scheppach 20V IXES Serie

Revisionsdatum 11.07.2023

Ärade kund,

Våra produkter genomgår en sträng kvalitetskontroll. Om en produkt inte fungerar som den ska beklagar vi detta mycket och ber dig kontakta vår serviceavdelning på adressen nedan. Vi hjälper dig även gärna per telefon på vårt servicenummer. Följande information är avsedd att hjälpa dig att hantera och lösa problem smidigt i händelse av skada.

När garantianspråk ska ställas gäller följande:

- Dessa garantivillkor** reglerar våra extra tillverkargarantitjänster för köpare (privata slutanvändare) av nya produkter. Lagstadgade garantianspråk berörs inte av denna garanti. För dem ansvarar återförsäljaren som sålt produkten till dig.
- Garantin** omfattar uteslutande defekter i en ny produkt som du har köpt och som beror på ett material- eller tillverkningsfel och är - efter vår bedömning - begränsad till kostnadsfri reparation av sådana defekter eller utbyte av produkten (om nödvändigt även byte med en nyare modell). Ersatta produkter eller delar övergår i vår ägo. Observera att våra produkter inte är konstruerade för kommersiell, hantverksmässig eller yrkesmässig användning. Garantin gäller därför inte om produkten under garantitiden utsatts för kommersiell, hantverksmässig eller yrkesmässig användning eller för likvärdiga påfrestningar.
- Vår garanti gäller inte:**
 - Skador på produkten orsakade av att monteringsanvisningarna inte följts, felaktig installation, ignorerande av bruksanvisningen (t.ex. anslutning till felaktigt nätspänning eller typ av ström) eller av underhålls- och säkerhetsföreskrifterna eller genom att produkten används under olämpliga miljöförhållanden eller av bristande skötsel och underhåll.
 - Skador på produkten som uppkommit genom felaktig eller okunnig användning (t.ex. överbelastning av produkten eller användning av icke tillåtna verktyg eller tillbehör), främmande föremål som trängt in i produkten (t.ex. sand, stenar eller damm), transportskadorna, våld eller främmande påverkan (t.ex. fall).
 - Skador på produkten eller på delar av produkten som beror på vanligt slitage vid avsedd användning (driftförhållanden) eller annat naturligt slitage liksom skador och/eller slitage av sliddelar.
 - Brister på produkten som beror på användning av tillbehörs-, kompletterings- eller reservdelar som inte är originaldelar eller inte använts på avsett vis.
 - Produkter som utsatts för förändringar eller modifieringar.
 - Mindre avvikelser från börtillståndet som är irrelevanta för produktens värde och användbarhet.
 - Produkter som reparerats egenmäktigt, i synnerhet om dessa genomförts av obehörig utomstående.
 - Om produktens märkning eller id-information (maskindekalen) saknas eller är oläsbara.

- Produkter som är mycket smutsiga och därför avisas av servicepersonalen.
- Skadestånd och följdskador är generellt uteslutna från denna garanti.

- Garantitiden** är normalt **5 år** (12 månader för batterier) och börjar vid produktens inköpsdatum. Datumet på det ursprungliga inköpskvittot gäller. Garantianspråk måste göras omedelbart efter att man blir medveten om avvikelser. Inga garantianspråk kan ställas när garantitiden har löpt ut. Reparation eller utbyte av produkten medför ingen förlängning av garantitiden, inte heller inleddes en ny garantiid efter sådan åtgärd eller efter eventuell montering av reservdelar. Detta gäller även då service utförs på plats. Den berörda produkten ska inlämnas eller skickas till kundtjänsten i rengjort skick tillsammans med en kopia av inköpskvittot - som innehåller information om inköpsdatum och produkttyp. Om en produkt skickas ofullständig, utan hela leveransomfattningen, kommer de saknade tillbehören att krediteras/dras av om produkten byts ut eller återbetalning sker. Helt eller delvis demonterade produkter kan inte accepteras som garantifall. Vid oberättigad reklamation eller utanför garantitiden står kunden generellt för transportkostnader och transportrisk. **Vänligen rapportera ett garantiärende i förväg till servicecentret (se nedan).** I regel kommer man överens om att den defekta produkten med en kort beskrivning av felet skickas till nedan angivna serviceadress via organiserad retur eller - vid reparationer utanför garantitiden - med tillräckligt porto, med hänsyn tagen till relevanta regler för förpackning och frakt. **Tänk på att produkten (beroende på modell) av säkerhetsskäl ska vara fri från alla driftmedel vid retursändningen.** Produkten som skickas till vårt servicecenter måste förpackas så att skador på den reklamerade produkten under transporten undviks. Efter genomförd reparation / utbyte sänder vi tillbaka produkten kostnadsfritt till dig. Om Produkter inte kan repareras eller utbytas kan vi, efter eget gottfinnande, återbetala ett belopp upp till inköpspriset för den defekta Produkten, med avdrag för slitage. Denna garanti gäller bara till förmån för den privata förstakunden och är inte säljas eller överlåtas.
- Förlängning av garantitiden till 10 år:** Scheppach erbjuder en extra förlängning av garantitiden på 5 år för produkter i serien Scheppach 20V. Därmed blir garantitiden för dessa produkter totalt 10 år. Undantagna är batterier, laddare och tillbehör. Denna garantitidsförlängning får man genom att registrera Scheppach-produkten från detta område online inom 30 dagar efter inköpsdatumet på <https://garantie.scheppach.com>. När online-registreringen lyckats får du en bekräftelse av garantiförlängningen för artikeln.
- Kontakta vårt servicecenter** för att meddela oss **ditt garantiärende**.

Ändvänd helst formuläret på vår hemsida: <https://www.scheppach.com/de/service>

Skicka inga produkter utan att först ha kontaktat och meddelat vårt servicecenter.

Kontakt med vårt servicecenter är ett obligatoriskt krav för att göra anspråk på garantin. Garantikrav måste göras inom 14 dagar efter att felet upptäckts innan garantitiden löper ut. Originalkvittot och i förekommande fall bekräftelse på den artikelrelaterade garantiförlängningen måste finnas.

7. **Bearbetningstid** - I regel klarar vi av reklamationssärenden inom 14 dagar efter anmälan till vårt servicecenter. Skulle undantagsvis bearbetningstiden över-skridas, så kommer vi att informera dig i god tid.
8. **Slitdelar är generellt undantagna från garantin!** - Slitdelar är: a) medlevererade på- eller inbyggda batterier liksom b) alla modellberoende slitdelar (bland annat remmar, sågblad, insatsverktyg, slipskivor, filter, kolborstar etc., se bruksanvisningen). Djupurladdade batterier eller batterier med skadade höljen eller batteripoler är uteslutna från garantin.
9. **Kostnadsberäkning** - Produkter som inte eller inte längre omfattas av garantin repareras vi mot betalning. Om du frågar vårt servicecenter kan du skicka in de defekta produkterna för en kostnadsberäkning och vid behov ge servicecentret tillstånd till reparation skriftligen (per post, e-post). Vi vidtar inga åtgärder utan att få klartecken.
10. **Andra anspråk** än de ovannämnda kan inte göras gällande.

Garantivillkoren gäller endast i den vid reklamationsfallet aktuella versionen och kan vid behov hämtas från vår hemsida (www.scheppach.com). Vid översättningar har alltid den tyska versionen företräde.

Scheppach GmbH · Günzburger Str. 69 · 89335 Ichenhausen (Tyskland)

Telefon: +800 4002 4002 · E-Mail: customerservice.SE@scheppach.com · Internet: <https://www.scheppach.com>

Vi förbehåller oss rätten att när som helst göra ändringar i garantivillkoren utan föregående meddelande.

16 EU-försäkrans om överensstämmelse

Översättning från försäkrans om överensstämmelse i original

Tillverkare:

Scheppach GmbH
Günzburger Straße 69
DE-89335 Ichenhausen

Vi förklarar under eget ansvar att produkten som beskrivs här överensstämmer med gällande riktlinjer och standarder.

Märke: **SCHEPPACH**
Art.-beteckning: **BATTERIDRIVEN
HANDCIRKELSÄG
C-HCS165-X
5901815900**

Art.nr

EU-direktiv:

2014/30/EU, 2006/42/EG, 2011/65/EU*

* Föremålet för försäkrans ovan överensstämmer med bestämmelserna i Europaparlamentets och rådets direktiv 2011/65/EU av den 8 juni 2011 om begränsning av användningen av vissa farliga ämnen i elektriska och elektroniska produkter.

Tillämpade standarder:

EN 62841-1:2015/A11:2022; EN 62841-2-5:2014;
EN IEC 55014-1:2021; EN IEC 55014-2:2021

Ansvarig för dokumentationen:

Dawid Hudzik
Günzburger Str. 69
D-89335 Ichenhausen
Ichenhausen, 05.02.2024

Simon Schünk

Division Manager Product Center

Andreas Pecher

Head of Project Management



Sisällysluettelo

1	Sisällysluettelo	239
2	Johdanto	239
3	Tuotteen kuvaus (kuva 1).....	239
4	Toimituksen sisältö (kuva 1).....	240
5	Määräystenmukainen käyttö	240
6	Turvallisuusohjeet	240
7	Tekniset tiedot.....	245
8	Purkaminen pakkauksesta	245
9	Ennen käyttöönottoa	246
10	Käyttö	247
11	Puhdistus ja huolto	248
12	Varastointi	248
13	Korjaaminen ja varaosien tilaus	248
14	Hävittäminen ja kierrätys	248
15	Ohjeet häiriöiden poistoon	249
16	Takuuehdot – Scheppach 20V IXES -sarja.....	250
17	EU-vaatimustenmukaisuusvakuutus	251
18	Räjätyskuva.....	294

Tuotteessa olevien symbolien selitys

Tässä käyttöoppaassa olevien symbolien käytön tarkoituksena on kiinnittää huomiosi mahdollisiin riskeihin. Turvallisuusmerkit ja selitykset on ymmärrettävä tarkalleen oikein. Varoitukset itsessään eivät poista riskejä eivätkä korvaa onnettomuuksien ehkäisyyn tarvittavia toimenpiteitä.

	Huomio! Jos tuotteessa olevia turvamerkin- töjä ja varoituksia ei huomioida ja jos turval- lisuus- ja käyttöohjeet laiminlyödään, seu- rauksena voi olla vakavia loukkaantumisia ja jopa kuolema.
	Lue ja huomioi käyttöohje ja turvallisuusoh- jeet ennen käyttöönottoa!
	Käytä suojalaseja.
	Käytä kuulosuojaimia.
	Käytä hengityssuojainta, jos työssä muodos- tuu pölyä!
	Käytä suojakäsineitä!
	Huomio! Loukkaantumisvaara! Älä tartu liik- kuvaan sahanterään!

	Litiumioniakku
	Huomio! Lasersäteilyä (kuva 1).
	Tuote vastaa voimassa olevia eurooppalai- sia direktiivejä.

1 Johdanto

Valmistaja:

Scheppach GmbH
Günzburger Straße 69
D-89335 Ichenhausen

Arvoisa asiakas

Toivomme sinun viihtyvän uuden tuotteesi parissa.

Huomautus:

Tämän tuotteen valmistaja ei tuotevastuulain mukaan vastaa vahingoista, joita aiheutuu tälle tuotteelle tai tämän tuotteen käytön seurauksena, jos vahinkotapaus liittyy jo-
honkin seuraavista:

- Epäasianmukainen käsittely
- Käyttöohjeen laiminlyönti
- Ulkopuolisten, valtuuttamattomien henkilöiden toimes-
ta tehdyt korjaukset
- Muiden kuin alkuperäisten varaosien asennus ja vaih-
taminen
- Määräystenvastainen käyttö

Huomaa:

Käyttöohje on tämän tuotteen osa.

Se sisältää tärkeitä ohjeita turvalliseen, asianmukaiseen ja taloudelliseen työskentelyyn tuotteella ja tietoja siitä, miten vältetään vaaroja, säästetään korjauskustannuksissa, ehkäistään seisokkeja ja parannetaan laitteen luotettavuutta ja pidennetään sen käyttöikää. Tässä käyttöohjeessa olevien turvallisuusohjeiden lisäksi on ehdottomasti huomioitava tuotteen käyttöä koskevat kansalliset määräykset.

Perehdy ennen tuotteen käyttöä kaikkiin käyttö- ja turval-
lisuusohjeisiin. Käytä tuotetta vain käyttöohjeessa kuvatul-
la tavalla ja vain määrättyille käyttöalueille. Säilytä käyt-
töohjetta hyvin ja luovuta kaikki asiakirjat tuotteen muka-
na seuraavalle käyttäjälle.

2 Tuotteen kuvaus (kuva 1)

1. Kahva
2. Virtakytkin
3. Päällekytkennän estin
4. Lisäkahva
5. Virtakytkin (laser)
6. Akkukotelon kansi
7. Laser
8. LED-työvalo
9. Leikkuukulman asteikko
10. Etummainen siipiruuvi
11. Siipiruuvi (rinnakkaisvaste)
12. Rinnakkaisvasteen kiinnitys
13. Sahanterä
14. Laippa
15. Aluslaatta

- 16. Kuusiokoloruuvi
- 17. Suojakupu
- 18. Peruslevy
- 19. Taaksevetovipu (suojakupu)
- 20. Kiinteä suojakupu
- 21. Lastunpoisto
- 22. Imuadapteri
- 22a. Supistusosa
- 22b. Ristipääruuvi
- 22c. jousirengas
- 22d. Aluslevy
- 23. Akun kiinnitys
- 24. Karan lukitus
- 25. Vipu
- 26. Kuusiokoloavain
- 27. Leikkausvyydyden asteikko
- 28. Asteikko (rinnakkaisvaste)
- 29. Rinnakkaisvaste
- 30. Akku*
- 31. Avauspainike (akku)

* = ei sisälly toimitukseen!

3 Toimituksen sisältö (kuva 1)

Kohta	Luku- määrä	Nimike
13.	1 x	Sahanterä
22.	1 x	Imuadapteri
22a.	1 x	Supistusosa
22b.	1 x	Ristipääruuvi
22c.	1 x	jousirengas
22d.	1 x	Aluslevy
26.	1 x	Kuusiokoloavain
28.	1 x	Rinnakkaisvaste
	1 x	Akkukäyttöinen käsipyörösaha
	1 x	Käyttöohje

4 Määräystenmukainen käyttö

Kytettävällä laserilla varustettu akkukäyttöinen käsipyörösaha soveltuu sahaukseen puussa, muovissa tai kevyt-rakennemateriaalissa (esim. kipsilevyissä). Metallin sahaaminen ei ole sallittua.

Tuotetta saa käyttää vain sen käyttötarkoituksen mukaisesti. Kaikki muunlainen käyttö katsotaan määräystenvastaiseksi käytöksi. Kaikista näin syntyneistä vahingoista ja tapaturmista vastaa käyttäjä, ei valmistaja.

Määräystenmukaiseen käyttöön kuuluu myös turvallisuusohjeiden ja asennusohjeen sekä käyttöohjeessa olevien ohjeiden huomioiminen.

Tuotetta käyttävien ja huoltavien henkilöiden on perehdyttävä tuotteen ohjeisiin ja heillä on oltava tiedot mahdollisista vaaroista.

Jos tuotteeseen tehdään muutoksia, valmistaja ei ota mitään vastuuta siitä aiheutuvista vahingoista.

Tuotetta saa käyttää vain valmistajan alkuperäisillä osilla ja alkuperäisillä lisävarusteilla.

Valmistajan määrittämiä turvallisuus-, työ- ja huoltomääräyksiä ja teknisissä tiedoissa annettuja mittoja on noudatettava.

Huomaa, että tuotteitamme ei ole tarkoitettu kaupalliseen käyttöön, ammatin harjoittamiseen tai teolliseen käyttöön. Takuu ei ole voimassa, jos tuotetta käytetään kaupalliseen tarkoitukseen, käsityöammatin harjoittamiseen tai teollisuudessa tai jossain muussa näitä vastaavassa toiminnassa.

Signaalisanojen selitykset käyttöohjeessa

⚠ VAARA

Merkkisana, joka merkitsee välittömästi uhkaavaa vaaratilannetta, joka johtaa kuolemaan tai vakavaan loukkaantumiseen, jos sitä ei vältetä.

⚠ VAROITUS

Merkkisana, joka merkitsee mahdollista vaaratilannetta, joka voi johtaa kuolemaan tai vakavaan loukkaantumiseen, jos sitä ei vältetä.

⚠ VARO

Merkkisana, joka merkitsee mahdollista vaaratilannetta, joka voi johtaa lievään tai kohtalaiseen loukkaantumiseen, jos sitä ei vältetä.

HUOMIO

Merkkisana, joka merkitsee mahdollista vaaratilannetta, joka voi johtaa tuotteen tai omaisuuden vahingoittumiseen, jos sitä ei vältetä.

5 Turvallisuusohjeet

⚠ VAROITUS

Lue kaikki turvallisuusohjeet, ohjeet, kuvaukset ja tekniset tiedot, jotka ovat tämän sähkötyökalun ohessa.

Laiminlyönnit seuraavien ohjeiden noudattamisessa voivat aiheuttaa sähköiskun, tulipalon ja/tai vakavia vammoja.

Säilytä kaikki turvallisuusohjeet ja muut ohjeet myöhempiä tarvetta varten.

Turvallisuusohjeissa käytetty termi "sähkötyökalu" tarkoittaa verkkovirralla toimivia sähkötyökaluja (joissa on virtajohto) tai akkukäyttöisiä sähkötyökaluja (ilman virtajohtoa).

1) Työpaikan turvallisuus

- a) **Pidä työpaikka siistinä ja hyvin valaistuna.** Epäjärjestys tai huono/puuttuva valaistus työalueilla voi aiheuttaa onnettomuuksia.
- b) **Älä työskentele sähkötyökalulla räjähdysvaarallisessa ympäristössä, jossa on palavia nesteitä, kaasuja tai pölyjä.** Sähkötyökalut muodostavat kipinöitä, jotka voivat sytyttää pölyn tai höyryt.
- c) **Pidä lapset ja muut henkilöt loitolla sähkötyökalusta, kun käytät sitä.** Jos olet työskentelyn aikana epävakaa asennossa, voit menettää sähkötyökalun hallinnan.

2) Sähköturvallisuus

- a) Sähkötyökalun liitäntäpistokkeen täytyy sopia pistorasiaan. Pistoketta ei saa muuttaa millään tavalla. Älä käytä mitään sovittupistoketta yhdessä suojamaadoitettujen sähkötyökalujen kanssa. Kun pistoketta ei muunnella ja se sopii pistorasiaan, sähköiskun vaara on pienempi.
- b) Vältä vartalon kosketusta maadoitettuihin pintoihin, kuten putkiin, lämmittimiin, uuneihin ja jääkaappeihin. Sähköiskun vaara kasvaa, kun vartalosoi maadoitettu.
- c) Pidä sähkötyökalu loitolla sateesta tai kosteudesta. Jos sähkötyökaluun pääsee vettä, sähköiskun vaara kasvaa.
- d) Älä käytä liitäntäjohtoa epätarkoituksenmukaisesti esim. sähkötyökalun kantamiseen ja ripustamiseen, äläkä irrota pistoketta pistorasiasta vätämällä johdosta. Pidä liitäntäjohto loitolla kuumuudesta, öljystä, terävistä reunoista tai liikkuvista osista. Kun liitäntäjohto on voittunut tai kierteellä, sähköiskun vaara on suurempi.
- e) Kun käytät sähkötyökalua ulkona, käytä vain seläistä jatkajohtoja, jotka on hyväksytty ulkoikäiseen. Ulkokäyttöön hyväksytyt jatkojohdon käyttäminen vähentää sähköiskun vaaraa.
- f) Jos sähkötyökalun käyttöä kosteassa ympäristössä ei voi välttää, käytä vikavirtasuojakytkintä. Vikavirtasuojakytkimen käyttö vähentää sähköiskun vaaraa.

3) Ihmisten turvallisuus

- a) Ole tarkkaavainen, toimi varovaisesti ja menettele järkevasti sähkötyökalua käyttäessäsi. Älä käytä sähkötyökalua, jos olet väsynyt tai jos olet huumausaineiden, alkoholin tai lääkkeiden vaikutuksen alaisena. Huomion herpaantuminen hetkeksiinkin sähkötyökalua käytettäessä voi johtaa vakaviin vammautumisiin.
- b) Käytä henkilökohtaista suojaruustusta ja aina suojalaseja. Henkilökohtaisen suojaruustuksen, kuten pölynaamarin, liukuesteopohjaisten turvajalkineiden, suojakypärän tai kuulosuojaimien käyttö sähkötyökalulla tehtävistä töistä riippuen vähentää vammautumisvaaraa.
- c) Estä tahaton käyttöönotto. Varmista, että sähkötyökalu on kytketty pois ennen kuin kytket virransyötön jafai akun päälle, ennen kuin otat laitteen käteesi tai alat kantaa sitä. Jos sähkötyökalua kantaessasi pidät sormiasi kytkimellä tai sähkötyökalu on kytkettyänpäälle-asettoon, kun se kytketään virransyöttöön seurauksena voi olla onnettomuuksia.
- d) Poista säätötyökalut tai ruuviavaimet ennen kuin kytket sähkötyökalun päälle. Pyörivässä sähkötyökalun osassa oleva työkalu tai avain voi aiheuttaa vammoja.
- e) Vältä epänormaaleja vartalon asentoja. Varmista, että seisot tukevasti ja säilytät aina tasapainon. Näin pidät sähkötyökalun paremmin hallinnassa myös odottamattomissa tilanteissa.
- f) Käytä sopivaa vaatetusta. Älä pidä päälläsi liian väljiä vaatteita tai koruja. Pidä hiuksesi ja vaatteesi loitolla liikkuvista osista. Löysät vaatteet, korut tai pitkä hiukset voivat jäädä kiinni liikkuviin osiin.

- g) Jos pölyn poistoim- ja -keräyslaitteet voidaan asentaa, varmista, ne on liitettävä ja niitä on käytettävä oikein. Pölyn poistoimulaitteen käytöllä voidaan vähentää pölystä aiheutuvia vaaroja.
- h) Älä tuudittaudu katteettomaan turvallisuudentutukseen äläkä poikkea sähkötyökalujen turvamääräyksistä vaikka olisit jo harjaantunut sähkötyökalun käyttäjä. Huolimattomuus laitteiden käsittelyssä voi jo sekunnin murto-osassa johtaa vakaviin vammoihin.

4) Sähkötyökalun käyttö ja käsittely

- a) Älä ylikuormita sähkötyökalua. Käytä työssä sitä varten tarkoitettua sähkötyökalua. Sopivalla sähkötyökalulla työskentelä paremmin ja turvallisemmin ilmoitetulla tehoalueella.
- b) Älä käytä sähkötyökalua, jonka kytkin on viallinen. Sähkötyökalu, jota ei voi kytkeä asianmukaisesti päälle tai pois päältä, on vaarallinen ja se täytyy korjata.
- c) Vedä pistoke irti pistorasiasta jafai poista irrotettava akku ennen kuin alat säätää laitetta, vaihtaa käyttötyökaluja tai laitat sähkötyökalun pois. Näin varoimenpiteet estävät sähkötyökalun tahattoman käynnistymisen.
- d) Säilytä käyttämättömiä sähkötyökaluja lasten ulottumattomissa. Älä anna sellaisten henkilöiden käyttää sähkötyökalua, jotka eivät ole perehtyneet siihen tai jotka eivät ole lukeneet näitä ohjeita. Kokenemattomien henkilöiden käytössä sähkötyökalut ovat vaarallisia.
- e) Hoida sähkötyökaluja ja käytettäviä työkaluja huolellisesti. Tarkasta, että liikkuvat osat toimivat moitteettomasti ja jumittumatta ja etteivät osat ole murtuneet tai vaurioituneet niin, että sähkötyökalun toiminta vaarantuu. Korjauta vialliset osat ennen sähkötyökalun käyttöä. Monien onnettomuuksien taustalla on sähkötyökalujen huono huolto.
- f) Pidä leikkuutyökalut terävinä ja puhtaina. Huolellisesti hoidetut leikkuutyökalut, joissa on terävät leikkureunat, juuttuvat vähemmän ja ovat kevyemmän ohjailtavissa.
- g) Käytä sähkötyökalua, käytettäviä työkaluja jne. näiden ohjeiden mukaisella tavalla. Huomioi tällöin työolosuhteet ja suoritettava tehtävä. Sähkötyökalujen käyttö muuhun kuin niille määritettyihin käyttötarkoituksiin voi johtaa vaarallisiin tilanteisiin.
- h) Pidä kahvat ja tartuntapinnat kuivina, puhtaina ja öljyttöminä ja rasvattomina. Sähkötyökalun käyttö ja hallinta odottamattomissa tilanteissa ei ole turvallista, jos kahvat ja tartuntapinnat ovat liukkaita.

5) Akkutyökalun käyttö ja käsittely

- a) Lataa akkuja vain valmistajan suosittelemilla latauslaitteilla. Määrätyille akkutyypille sopivan laturin käyttö voi aiheuttaa tulipalovaaran, jos sitä käytetään erityyppisen akun lataamiseen.
- b) Käytä sähkötyökaluissa vain niille tarkoitettuja akkuja. Muiden akkujen käyttäminen voi aiheuttaa vammoja ja tulipalovaaran.
- c) Pidä käyttämättömät akut loitolla klemmaresta, kolikoista, avaimista, nauloista, ruuveista tai muista pienistä metalliesineistä, jotka voivat yhdistää akun koskettimet. Akun koskettimien välinen oikosulku voi aiheuttaa palovammoja tai tulipalon.

- d) Väärin käsittelystä akusta voi purkautua ulos nestettä. Vältä kosketusta siihen. Jos tapahtuu kosketus, huuhtele vedellä. Jos nestettä pääsee silmiin, hakeudu lisäksi lääkärin hoitoon. Ulos purkautuva akkuneste voi aiheuttaa ihoärsytystä tai palovammoja.
- e) Älä käytä vaurioitunutta akkua tai akkua, johon on tehty muutoksia. Vaurioituneet akut tai akut, joihin on tehty muutoksia, voivat käyttäytyä ennalta arvaamattomasti ja aiheuttaa tulipalon, räjähdyksen tai loukkaantumisvaaran.
- f) Älä altista akkua tulelle tai korkeille lämpötiloille. Tuli tai yli 130 °C: lämpötilat voivat aiheuttaa räjähdyksen.
- g) Noudata kaikkia lataamista koskevia ohjeita äläkä koskaan lataa akkua tai akkutyökalua käyttöohjeessa ilmoitetun lämpötila-alueen ulkopuolella. Virheellinen lataaminen tai sallitun lämpötila-alueen ulkopuolella lataaminen voi tuhota akun ja lisätä tulipalon vaaraa.

6) Huolto

- a) Korjauta sähkötyökalu vain pätevällä ammattihenkilöllä ja käyttäen vain alkuperäisiä varaosia. Näin varmistetaan sähkötyökalun pysyminen turvallisena.
- b) Älä koskaan huolla vaurioituneita akkuja. Kaikki akun tai sen osien huoltotyöt on annettava valmistajan tai valmistajan valtuuttaman huoltopalvelun suorittavaksi.

Turvallisuusohjeet kaikkia sahoja varten

Sahaustapahtuma

 **VAARA**

Pidä kätesi loitolla sahausalueelta ja sahanterästä. Pidä toista kättäsi aina lisäkavalla tai moottorikotelolla. Jos molemmat kädet pitelevät sahaa, sahanterä ei voi vammauttaa niitä.

- a) Älä koske työkalun alle. Suojakupu ei suoja sinua työkalun alapuolella sahanterältä.
- b) Sovita leikkausvyövyys työkalun paksuuteen. Työkalun alapuolella saa näkyä vähemmän kuin yksi kokonainen hampaan korkeus.
- c) Älä koskaan pidä sahattavaa työkalua kädessä tai jalan päällä. Varmista työkalun tukevalla ja vakaalla kiinnityksellä. On tärkeää, että työkalu kiinnitetään hyvin, jotta vaara sahanterän osumisesta vartaloon tai sahanterän juuttumisen tai hallinnan menettämisen vaara olisi mahdollisimman pieni.
- d) Pidä sähkötyökalusta kiinni eristetyistä tartuntapinnoista, kun suoritat töitä, joissa käytettävä työkalu voi katkaista piileviä virtajohtoja tai oman liitäntäjohtonsa. Kosketus jännitettä johtaviin johtoihin voi tehdä myös metalliset sähkötyökalun osat jännitteelliseksi ja aiheuttaa sähköiskun.
- e) Käytä pitkästä leikkauksesta aina rajoitinta tai suo- raan reunanohjainta. Se parantaa leikkaustarkkuutta ja vähentää sahanterän juuttumisen mahdollisuutta.
- f) Käytä aina sellaisia sahanteriä, joiden koko on oikea ja joissa on sopiva kiinnitysaukko (esim. ruutukuviainen tai pyöreä). Sahanterä, jotka eivät sopi sahan asennusosiin, käyvät epätasaisesti ja johtavat työkalun hallinnan menetykseen.

- g) Älä koskaan käytä vioittuneita tai vääriä sahanterän aluslaattoja tai ruuveja. Sahanterän aluslaatat ja ruuvit on valmistettu erityisesti sahaasi varten turvallisen käytön ja optimaalisen suorituskyvyn varmistamiseksi.

Täydentävät ohjeet

- a) Älä käytä hiomalaikkoja.
- b) Käytä vain sellaisia sahanteriä, jotka sopivat leikkattavalle materiaalille.
- c) Sahanterien täytyy vastata standardin EN 847-1 vaatimuksia, jos niitä aiotaan käyttää puun tai vastaavien materiaalien työstämiseen.
- d) Saha saa käyttää ainoastaan puun, muovin ja kevyt- rakenneainesten sahaukseen.
- e) Käytä ainoastaan sahanteriä, joiden kierroslukumerkintä vastaa tuotteesi ilmoitettua kierroslukua tai on sitä suurempi.
- f) Käytä vain sahanteriä, joiden läpimitta on 165 mm, sahanterässä olevien merkintöjen mukaisesti.
- g) Vältä sahan hampaiden ylikuumentumista.
- h) Vältä muovien sahaamisen aikana muovin sulamista. Käytä oikeita sahanteriä. Vaihda vioittuneet tai kuluneet sahanterät ajoissa uusiin. Jos sahanterä ylikuumenee, pysäytä kone. Anna sahanterän jäähtyä ennen kuin alat uudelleen työskennellä laitteella.
- i) Sovita leikkausvyövyys työkalun paksuuteen. Työkalun alapuolella saa näkyä vähemmän kuin yksi kokonainen hampaan korkeus.
- j) Käytä pölynaamaria.
- k) Käytä kuulosuojaimia ja suojalaseja koko käytön ajan.

Muut turvallisuusohjeet kaikkia sahoja varten

Paluisku - syyt ja vastaavat turvallisuusohjeet

- Takaisku on äkillinen reaktio, joka seuraa sahanterän juuttumisesta, jumittumisesta tai väärrästä suuntauksesta. Se johtaa siihen, että saha nousee työkalun hallitsemattomasti liikahtaen käyttäjän suuntaan.
- Jos sahanterä juuttuu sulkeutuvaan sahausrakoon tai jumittuu siihen, moottorin voima iskee sahan takaisin käyttäjän suuntaan.
- Jos sahanterä vääntyy sahausraossa tai se suunnataan väärin, taaemman sahanterän reunan hampaat voivat juuttua puupintaan, jolloin sahanterä liikkuu ulos sahausraosta ja saha sinkoutuu takaisin käyttäjän suuntaan.

Takaisku on seuraus sahan väärrästä tai virheellisestä käytöstä. Se voidaan estää sopivilla varotoimenpiteillä seuraavassa kuvatulla tavalla.

- a) Pidä sahasta kiinni molemmilla käsillä ja aseta käsi- sivartesi sellaiseen asentoon, jossa voit vastustaa takaiskuvoimia. Pidä aina kiinni sahanterän sivuilta, äläkä koskaan aseta sahanterää samaan linjaan vartalosi kanssa. Jos tapahtuu takaisku, pyörösaha voi ponnahtaa taaksepäin, mutta käyttäjä voi kuitenkin hallita takaiskuvoimia sopivilla varotoimenpiteillä.

- b) Jos sahanterä juuttuu tai jos keskeytät työstön, kytkä saha pois päältä ja pidä sitä aloillaan työkappaleessa, kunnes sahanterä on pysähtynyt kokonaan. Älä koskaan yritä poistaa sahaa ulos työkappaleesta tai vetää sitä taaksepäin sahanterän vielä liikkeessa, koska muuten voi tapahtua takaisku. Selvitä sahanterän juuttumisen syy ja poista se.
- c) Kun halutaan uudelleen käynnistää sellainen saha, jonka sahanterä on juuttunut, sahanterä on keskitettävä sahausuraan ja tarkastettava, että sahan hampaat eivät ole työntyneet työkappaleen sisään. Jos sahanterä juuttuu, se voi liikahtaa ulos työkappaleesta tai aiheuttaa takaiskun, kun saha käynnistetään uudelleen.
- d) Tue suuret levyt vähentääksesi sahanterän juuttumisesta aiheutuvan paluuskun riskiä. Suuret levyt voivat taipua oman painonsa vuoksi. Levyt on tuettava molemmilta puolilta, sekä sahausuran läheltä että reunasta.
- e) Älä käytä tylsiä tai vahingoittuneita sahanteriä. Jos sahanterän hampaat ovat tylsiä tai suunnattu väärin, ne aiheuttavat liian ahtaan sahausraon vuoksi enemmän kitkaa, jolloin sahanterä juuttuu ja voi aiheuttaa takaiskun.
- f) Kiristä leikkaussyvyyden ja leikkauskulman säädöt ennen sahaamista. Jos asetukset muuttuvat sahaamisen aikana, sahanterä voi juuttua ja aiheuttaa takaiskun.
- g) Ole erityisen varovainen sahattaessa seinämien tai muiden pinnalla olevien alueiden kohdalla. Up-paava sahanterä voi osua ja juuttua piilevään esineeseen, joka aiheuttaa takaiskun.

Alemman suojakuvun toiminta

- a) Tarkasta ennen jokaista käyttöä, että alempi suojakupu sulkeutuu moitteettomasti. Älä käytä sahaa, jos alempi suojakupu ei liiku vapaasti eikä sulkeudu heti. Älä koskaan kiinnitä tai sido alemmaa suojakupua avattuun asentoon. Jos saha putoaa vahingossa lattialle, alempi suojakupu voi vääntyä. Avaa suojakupu taaksevetovivulla ja varmista, että se liikkuu vapaasti ja ettei se koske sahanterään tai muihin osiin missään leikkauskulmassa tai -syvyydessä.
- b) Tarkasta alemman suojakuvun jousen toiminta. Huollata saha ennen käyttöä, jos alempi suojakupu tai jousi eivät toimi moitteettomasti. Vioittuneet osat, tahmeat kerrostumat tai lastujen kertyminen hidastavat alemman suojakuvun toimintaa.
- c) Avaa alempi suojakupu kädellä vain erikoisleikkauksissa, kuten esim. ”upotus- ja kulmaleikkauksissa”. Avaa alempi suojakupu taaksevetovivulla ja vapauta se heti, kun sahanterä tunkeutuu työkappaleeseen. Kaikissa muissa sahaustöissä alemman suojakuvun on toimittava automaattisesti.
- d) Älä aseta sahaa työpöytänsä tai lattialle ilman, että alempi suojakupu peittää sahanterän. Suojaamaton, jälkikäyntiä käyvä sahanterä liikuttaa sahaa leikkaussuuntaa vastaan ja sahaa sen, mikä osuu sen tielle. Huomioi tällöin sahanterän jälkikäyntiaika.

Sahanterien käsittelyä koskevat turvallisuusohjeet

- Vältä sahayksikön hallitsematonta irrottamista alemmassa pääteasennossa.
- Älä käytä vahingoittuneita tai muotoaan muuttaneita sahanteriä.
- Älä käytä sahanteriä, joissa on murtumia. Poista murtuneet sahanterät ja hävitä ne. Korjaaminen ei ole sallittua.
- Älä käytä pikateräksestä valmistettuja sahanteriä.
- Tarkista sahanterien kunto ennen sahan käyttöä.
- Käytä vain sellaisia sahanteriä, jotka sopivat leikattavalle materiaalille.
- Käytä vain valmistajan määrittämiä sahanteriä. Sahanterien täytyy vastata standardin EN 847-1 vaatimuksia, jos niitä aiotaan käyttää puun tai vastaavien materiaalien työstämiseen.
- Käytä vain sahanteriä, joiden suurin sallittu kierrosliku ei ole käytettävän sahan maksimaalista karan kierroslukua alhaisempi, ja jotka ovat sopivia leikattavalle materiaalille.
- Huomioi sahanterän pyörimissuunta.
- Käynnistä sahanterät vain, jos hallitset niiden käsittelyn.
- Huomioi enimmäiskierrosliku. Sahanterässä ilmoitetun enimmäiskierroslukua ei saa ylittää. Noudata ohjeen mukaista kierroslukualuetta.
- Puhdista kiristyspinnat epäpuhtauksista, rasvasta, öljystä ja vedestä.
- Älä käytä irrallisia supistusrenkaita tai -holkkeja aukkojen pienentämiseen sahanterissä.
- Varmista, että sahanterän varmistamiseen käytettävien kiinteiden supistusrenkaiden halkaisija on sama ja vähintään 1/3 leikkauslähimmitasta.
- Varmista, että kiinteät supistusrenkaat ovat toisiinsa nähden samansuuntaisesti.
- Käsittele sahanteriä varovaisesti. Säilytä mieluiten alkuperäisessä pakkauksessa tai erityisissä säiliöissä. Käytä suojakäsineitä parantaaksesi tartuntapitoa ja vähentääksesi vammautumisvaaraa.
- Varmista ennen käyttöä, että käyttämäsi sahanterä vastaa tämän sahan teknisiä vaatimuksia ja on kiinnitetty asianmukaisesti.
- Käytä mukana toimitettua sahanterää vain puun sahaamiseen, sitä ei saa koskaan käyttää metallien työstöön.
- Käytä vain sellaista sahanterää, jonka läpimitta vastaa sahan tietoja.
- Käytä lisäksi työkappalealustoja, jos se on tarpeen työkappaleen vakauden varmistamiseksi.
- Työkappalealustan pidennysten täytyy olla työn aikana kiinnitettyinä ja niitä on käytettävä.
- Vaihda kulunut pöytäalusta!
- Vältä sahan hampaiden ylikuumentumista.
- Vältä muovien sahaamisen aikana muovin sulamista. Käytä oikeita sahanteriä. Vaihda vioittuneet tai kuluneet sahanterät ajoissa uusiin.

Jos sahanterä ylikuumentuu, pysäytä kone. Anna sahanterän jäähtyä ennen kuin alat uudelleen työskennellä laitteella.

- Käytä vain sellaista sahanterää, jolle on määritetty sama tai suurempi kierrosnopeus kuin sähkötyökaluille.
- Varmista aina, että saha on vakaa ja kiinnitetty.

5.1 Lasersäteily



Huomio: Lasersäteily
Älä katso säteeseen
Laserluokka 2



Suojaa itsesi ja ympäristösi sopivilla varoitusmerkeillä onnettomuusvaaroilta!

- Älä katso ilman silmäsuojaimia suoraan lasersäteeseen.
- Älä koskaan katso säteen tulokohtaan.
- Älä koskaan suuntaa lasersädettä kohti heijastavia pintoja ja ihmisiä tai eläimiä. Myös pienitehoisen lasersäde voi vahingoittaa silmiä.

VARO

Jos noudatetaan muuta kuin tässä määritettyä menettelyä, seurauksena voi olla vaarallinen säteilyräjähdyks.

- Älä koskaan avaa lasermoduulia. Seurauksena voi olla odottamaton säteilyräjähdyks.
- Jos et käytä tuotetta pitkään aikaan, akut on poistettava.
- Laseria ei saa vaihtaa toisentyyppiseen laseriin.
- Lasein korjaukset saa teettää vain laserin valmistajalla tai sen valtuuttamalla edustajalla.

5.2 Akkujen käsittelyä koskevat turvallisuusohjeet

- Varmista aina, että paristot asetetaan navat oikein päin (+ ja -) siten, kuten ne on ilmoitettu paristoissa.
- Älä oikosulje paristoja.
- Älä lataa paristoja, joita ei voi ladata uudelleen.
- Älä päästä paristoja ylipurkautumaan!
- Älä sekoita uusia ja vanhoja paristoja tai eri tyyppisiä tai eri valmistajien paristoja keskenään! Vaihda samaan sarjaan kuuluvat vanhat paristot samanaikaisesti.
- Poista käytetyt paristot viipymättä laitteesta ja hävitä ne oikealla tavalla! Älä laita paristoja sekajätteen joukkoon. Vialliset tai käytetyt paristot on toimitettava kierätykseen direktiivin 2006/66/EY mukaisesti. Toimita paristot ja / tai laite valtuutettuihin keräyspisteisiin. Voit pyytää tietoja hävitysmahdollisuuksista paikallisilta viranomaisilta.
- Älä päästä paristoja ylikuumentumaan!
- Älä tee hitsausta tai juotoksia suoraan paristoihin!

- Älä pura paristoja!
- Älä väännä paristoja!
- Älä heitä paristoja tuleen!
- Säilytä paristoja poissa lasten ulottuvilta.
- Älä anna lasten vaihtaa paristoja valvomatta heidän toimiaan!
- Älä säilytä paristoja tulen, liesien tai muiden lämmönlähteiden lähellä. Älä altista paristoa suoralle auringsäteilylle, äläkä käytä tai varastoi sitä kuumalla säällä autossa.
- Säilytä käyttämättömiä paristoja alkuperäispakkauksessa ja pidä ne erillään metalliesineistä. Älä sekoita tai heitä sekaisin pakkauksesta poistettuja paristoja! Se voi johtaa pariston oikosulkuun ja vaurioihin, palovammoihin tai tulipaloon.
- Ota paristot pois laitteesta, jos sitä ei käytetä pitkään aikaan, ellei kyse ole hätätilanteesta!
- Vuotaneisiin paristoihin ei saa koskaan tarttua ilman vastaavaa suojaa. Jos vuotanutta nestettä pääsee iholle, kyseinen ihon kohta on huuhdeltava heti juoksevalla vedellä. Estä joka tapauksessa nesteen pääsy silmiin ja suuhun. Hakeudu sellaisessa tapauksessa viipymättä lääkärin hoitoon.
- Puhdista paristojen navat ja myös laitteessa olevat asetuskohdat ennen paristojen asettamista paikoilleen.

Turvallinen työskentely

Vain koulutetut ja kokeneet henkilöt, jotka hallitsevat työkalujen käsittelyn, saavat käyttää työkaluja.

- Työkalussa ilmoitettua enimmäiskierrosnopeutta ei saa ylittää. Mikäli kierrosnopeus on ilmoitettu, sitä on noudatettava.
 - Pyörösahanterät, joiden rungot ovat revenneet, on poistettava käytöstä (kunnostus ei ole sallittua).
 - Työkaluja, joissa on näkyviä halkeamia, ei saa käyttää.
 - Työkalut on puhdistettava säännöllisesti.
 - Kevytmetalliseoksista valmistetut työkalunosat saa puhdistaa, esim. hartsista, vain sellaisilla liuotainneilla, jotka eivät heikennä näiden materiaalien mekaanisia ominaisuuksia.
1. Työkalujen ja työkalurunkojen on oltava kiinnitettynä niin, etteivät ne voi irrota käytössä.
 2. Avaimen pidentäminen tai kiristäminen vasaraniskujen avulla ei ole sallittua.
 3. Kiinnityspinnat on puhdistettava epäpuhtauksista, rasvasta, öljystä ja vedestä.
 4. Varaosien on vastattava valmistajan toimittamille alkuperäisosille tarkoitettuja määräytyksiä.
 5. Pyörösahan terien kunnossapitotyöt ja muutokset tulisi antaa vain asiantuntevan henkilön tehtäväksi, eli henkilölle, jolla on ammattikoulutus ja kokemusta, joka tietää rakenteelle ja suunnittelulle asetetut vaatimukset ja tuntee vaadittavat turvatason.

Jäännösriskit

Tuote on rakennettu valmistusajankohdan parhaan käytettävissä olleen teknisen tiedon ja voimassa olevien turvateknisten määräysten mukaisesti. Siitä huolimatta töissä voi esiintyä yksittäisiä jäännösriskejä.

- Kuulon vaurioituminen, jos ohjeenmukaisia kuulosuojaimia ei käytetä.
- Jäännösriskit voidaan minimoida noudattamalla käyttöohjeen lisäksi kohdissa "Turvallisuusohjeet" ja "Määräystenmukainen käyttö" olevia ohjeita.
- Käytä tuotetta tässä käyttöohjeessa suositellulla tavalla. Näin mahdollistetaan tuotteen optimaalinen suorituskyky.
- Lisäksi kaikista asianmukaisista toimenpiteistä huolimatta voi jäljelle jäädä piileviä jäännösriskejä.

VAROITUS

Tämä sähkötyökalu muodostaa käytön aikana sähkömagneettisen kentän. Tämä kenttä voi joissain olosuhteissa häitää aktiivisten tai passiivisten ihonalaisien lääkinnällisten laitteiden toimintaa. Vakavien tai hengenvaarallisten vammojen vaaran vähentämiseksi suosittelemme, että ihonalaisia lääkinnällisiä laitteita käyttävät henkilöt neuvottelevat lääkärisä kanssa ennen kuin alkavat käyttää sähkötyökalua.

HUOMIO

Tuote kuuluu 20V IXES -sarjaan ja sitä saa käyttää vain tämän tuotesarjan akuilla. Akut saa ladata vain tämän tuotesarjan latauslaitteilla. Huomioi tällöin valmistajan antamat tiedot.

VAROITUS

Huomioi turvallisuusohjeet ja lataamista ja oikeanlaista käyttöä koskevat ohjeet, jotka ovat 20V IXES -sarjan akun ja latauslaitteen käyttöohjeessa. Yksityiskohtainen kuvaus lataamisesta ja muut tiedot ovat tässä erillisessä käyttöohjeessa.

6 Tekniset tiedot

Akkukäyttöinen käsipyörösaha	C-HCS165-X
Moottorin jännite	20 V
Joutokäyntikierrosluku n_0	4300 min ⁻¹
Paino (ilman akkua)	2,7 kg
Maks. leikkaussyvyys	
90°:ssa	noin 53 mm
45°:ssa	noin 39 mm
Laser	
Laserluokka	2
Aallonpituus laser λ	650 mm
Teho laser P max	< 1 mW
Akku	
Akun tyyppi	2xLR44

Sahanterä	
Mitat	Ø165 mm x Ø20 mm
Hampaan paksuus / leikkausvahvuus	1,8 mm
Reiän koko	Ø20 mm
Hampaiden lukumäärä	24 hammasta

Oikeus tekniisiin muutoksiin pidätetään!

Melu ja värinä

VAROITUS

Melulla voi olla vakavia vaikutuksia terveyteesi. Jos koneen aiheuttama melu on yli 85 dB, koneen lähellä olevien henkilöiden on käytettävä sopivia kuulosuojaimia.

Melu- ja värinäarvot on määritetty standardin EN 62841-1 mukaisesti.

Meluarvot

Äänenpaine L_{pA}	84,1 dB
Mittausepävarmuus K_{pA}	3 dB
Ääniteho L_{WA}	92,1 dB
Mittausepävarmuus K_{WA}	3 dB

Värinäarvot

Värähtely a_n , sahaus puussa	
Kahva	4,200 m/s ²
Mittausepävarmuus K	1,5 m/s ²
Lisäkahva	3,768 m/s ²
Mittausepävarmuus K	1,5 m/s ²

Ilmoitettu värähtelyn kokonaisarvo ja ilmoitettu melupäästöarvo on mitattu standardin mukaisilla tarkastusmenetelmillä ja niitä voidaan käyttää vertailuarvona vertailussa toisiin sähkötyökaluihin.

Ilmoitettua melupäästöarvoa kokonaisarvoa ja ilmoitettua värähtelyn kokonaisarvoa voidaan käyttää myös kuormituksen tilapäiseen arviointiin.

VAROITUS

Melupäästöt ja värinäpäästöt voivat sähkötyökalun tosiasiallisen käytön aikana poiketa annetuista arvoista sähkötyökalun käyttötavasta riippuen, erityisesti sen mukaan, minkä tyyppistä työkalua käytetään.

Pyri pitämään kuormitus mahdollisimman pienenä. Esimerkkejä toimenpiteistä: työajan lyhentäminen. Tällöin on huomioitava kaikki käyttöjakson osat (esimerkiksi ajat, jolloin sähkötyökalu on pois kytkettynä ja ajat, jolloin se on päällä mutta käy ilman kuormaa).

7 Purkaminen pakkauksesta

VAROITUS

Tuote ja pakkausmateriaalit eivät ole lasten leikkikaluja!

Lapset eivät saa leikkiä muovipussien, kalvojen tai pienosien kanssa! Vaarana osien joutuminen nieluun ja tukehtuminen!

- Avaa pakkaus ja ota tuote varovasti ulos.
- Poista pakkausmateriaali sekä pakkaus- ja kuljetusvarmistukset (jos sellaiset on).
- Tarkasta, onko toimituksen sisältö täydellinen.
- Tarkasta, onko tuotteessa tai lisäosissa kuljetusvaurioita. Ilmoita mahdollisista vaurioista heti tuotteen toimittaneelle kuljetusyritykselle. Myöhemmin tehtyjä reklamaatioita ei hyväksytä.
- Säilytä pakkausta mahdollisuuksien mukaan takuuaajan päättymiseen asti.
- Pehedy tuotteeseen käyttöohjeen avulla ennen sen käyttöä.
- Käytä lisävarusteina ja kulutus- ja varaosina vain alkuperäisiä osia. Voit ostaa varaosia alueellasi toimivalta alan jälleenmyyjältä.
- Ilmoita tilauksissa tuotteen tuotenumero ja valmistusvuosi.

8 Ennen käyttöönottoa

VAROITUS

Loukkaantumisvaara!

Ota akku pois sähkötyökälistä aina ennen sähkötyökälistä käsitteilyä (esim. huolto, työkalun vaihto jne.) ja ennen laitteen kuljettamista ja varastoimista. Virtakytkimen huolimaton käsitteily voi aiheuttaa loukkaantumisvaaran.

8.1 Sahanterän asennus/vaihtaminen (kuva 3)

VAROITUS

Käytettävät työkalut voivat olla teräviä ja ne kuumentuvat käytön aikana. Käytä suojakäsineitä aina, kun käsittelet käytettävää työkalua.

VARO

Pidä kädet loitolla käytettävästä työkalusta, kun tuote on käytössä.

HUOMIO

Sahanterää ei ole esiasennettu!

1. Aseta leikkaussyvyuden asteikolla (27) 0 mm ja lukitse vipu (25), katso 9.3.

8.1.1 Sahanterän asennus

VARO

Sahanterään merkityn kulkusuunnan on vastattava kiinteään suojakupuun merkittyä kulkusuuntaa.

VAROITUS

Varmista, että sahanterä sopii työkalun kierrosluvuille.

1. Käännä suojakupu (17) taakse taaksevetovivulla (19) ja aseta sahanterä (13) alhaalta kiinteään suojakupuun (20) karalle.
2. Aseta laippa (14) sahanterälle (13).

3. Paina karalukitusta (24) ja kiinnitä sahanterä (13) aluslaataalla (15) ja kuusiokoloruuvilla (16). Käytä kuusiokoloavainta (26).

8.1.2 Sahanterän irrotus

1. Käännä suojakupu (17) taaksevetovivulla (19) taakse ja laske tuote suoralle pinnalle.
2. Paina karalukitusta (24) ja pidä sitä painettuna.
3. Löysää kuusiokoloruuvi (16) ja aluslaatta (15) kuusiokoloavaimella (26).
4. Poista kuusiokoloruuvi (16) ja aluslaatta (15) sekä laippa (14).
5. Nosta tuotetta, pidä suojakupua (17) takana ja poista sahanterä (13) varovasti alaspäin kiinteästä suojakuvusta (20).

8.2 Akun (30) asettaminen akun kiinnitykseen (23) / poistaminen siitä (kuva 2)

Accun asettaminen paikoilleen

1. Työnnä akku (30) akun kiinnitykseen (23). Akku (30) lukittuu paikalleen kuuluvasti.

Accun poistaminen

1. Paina akun (30) lukituksen avauspainiketta (31) ja vedä akku pois akun kiinnityksestä (23).

8.3 Imuadapterin (22) asennus (kuva 7)

Ohjeita:

Pölynimurin imuletku voidaan tarvittaessa liittää suoraan imuadapteriin ja liittää sen tuotteeseen ilman supistusosaa.

Kun työstetään materiaaleja, joista muodostuu terveydelle vaarallista pölyä, on tuote liitettävä sopivaan, tarkastettuun pölyluokan M poistoimulaitteeseen.

1. Kiinnitä imuadapteri (22) lastunpoistoon (21).
2. Varmista imuadapteri (22) ristipääruuvilla (22b), jousirenkaalla (22c) ja aluslevyllä (22d).
3. Liitä hyväksytty pölyn- ja lastunimu imuadapteriin (22). Valinnaisesti aina pölyn- ja lastunimurin läpimitan mukaan voidaan tarvittaessa käyttää supistusosaa (22a).

8.4 Rinnakkaisvasteen (29) asennus (kuva 4)

1. Avaa rinnakkaisvasteen kiinnityksen (12) siipiruuvi (11) ja aseta rinnakkaisvaste (29) rinnakkaisvasteen kiinnitykseen (12).
2. Aseta asteikon (28) perusteella rinnakkaisvasteessa (29) ja peruslevyssä (18) olevan aukon perusteella haluttu leikkausleveys.
3. Kiristä rinnakkaisvasteen kiinnityksen (12) siipiruuvi (11).

8.5 Laser

Huomautus:

Nappiparistot on varmistettu "suikaleella". Poista "suikale" vetämällä ennen tuotteen käyttöä.

8.5.1 Nappiparistojen vaihto (kuva 1)

1. Sammuta laser (7) kohdassa 9.4 kuvatulla tavalla.

2. Avaa paristokotelon kansi (6) avaamalla akkukotelon kannessa (6) oleva ruuvi.
3. Poista paristokotelon kansi (6).
4. Poista nappiparistot ja aseta kaksi uutta tilalle.
5. Sulje paristokotelon kansi (6) ja asenna ruuvi.

9 Käyttö

Akkukäyttöisessä käsipyörösahassa on ylikuormitusuoja, karalukitus, laser ja LED-työvalo.
Käyttöosien toiminto löytyy seuraavasta kuvauksesta.

VAROITUS

Loukkaantumisaava!

Ota akku pois sähkötyökalusta aina ennen sähkötyökalun käsittelyä (esim. huolto, työkalun vaihto jne.) ja ennen laitteen kuljettamista ja varastointia. Virtakytkimen huolimaton käsittely voi aiheuttaa loukkaantumisaavaan.

HUOMIO

Varmista, että ympäristön lämpötila ei ole työskentelyn aikana yli 50 °C eikä alle -20 °C.

HUOMIO

Tuote kuuluu 20V IXES -sarjaan ja sitä saa käyttää vain tämän tuotesarjan akuilla. Akut saa ladata vain tämän tuotesarjan latauslaitteilla. Huomioi tällöin valmistajan antamat tiedot.

9.1 Suojakuvun toiminto (17) (kuva 1)

1. Vedä suojakuvun (17) taaksevetovipu (19) rajoittimeen saakka.

Huomautus:

Suojakupu ei saa takertua ja sen on palattava automaattisesti takaisin lähtöasemaan, kun taaksevetovipu vapautetaan.

Huomautus:

Jos toiminto on virheellinen, älä ota tuotetta käyttöön ja ota yhteyttä huoltokeskukseemme.

9.2 Leikkauskulman säätö (kuva 5)

Huomautus:

Pidä tuotteesta käytön aikana molemmin käsin kiinni voidaksesi hallita tuotetta paremmin.

Leikkauskulma voidaan määrätä leikkauskulman asteikolla (9).

1. Avaa leikkauskulman esivalinnan siipiruuvi (10).
2. Säädä haluttu kulma leikkauskulman asteikon (9) avulla.
3. Kiristä siipiruuvi (10) uudelleen.

9.3 Leikkaussyvyyden säätö (kuva 6)

Huomautus:

Valitse siistä leikkausta varten leikkaussyvyys, joka on noin 3 mm suurempi kuin materiaalin paksuus.

1. Avaa vipu (25).
2. Säädä haluttu leikkaussyvyys leikkaussyvyyden asteikon (27) avulla.

3. Kiristä vipu (25) jälleen.

9.4 Laserin (7) kytkeminen päälle / pois päältä (kuva 1)

Kytkeminen päälle

1. Kytke laser (7) päälle painamalla virtakytkin (5) asentoon "I".

Kytkeminen pois päältä

1. Kytke laser pois päältä painamalla virtakytkin (5) asentoon "0".

9.5 Virtakytkin (2) (kuva 1)

HUOMIO

Tarkasta asetettu työkalu ennen käyttöä varmistaaksesi, että kiinnitysosat on asetettu oikein.

Kytkeminen päälle

1. Paina päällekytkennän estin (3) oikealle tai vasemmalle kahvassa (1).
2. Paina virtakytkintä (2) kytkeäksesi tuotteen päälle.

Huomautus:

Kun tuote on käynnistynyt, voidaan päällekytkennän estin vapauttaa uudelleen.

Kytkeminen pois päältä

1. Vapauta virtakytkin (2) poiskytkentää varten. Kun päällekytkennän estin (3) on keskiasennossa, tuote on varmistettu päälle kytkentää vastaan.

9.5.1 LED-työvalo (8) (kuva 1)

Tämä tuote on varmistettu LED-työvalolla työalueen valaistamista varten ja näkyvyyden parantamiseksi huonosti valaistussa ympäristössä.

VARO

Älä katso suoraan LED-työvaloon tai valolähteeseen.

1. LED-työvalo (8) syttyy automaattisesti, kun tuote kytetään päälle.

9.6 Ylikuormituskatkaisu

Jos moottori ylikuormittuu, se kytkeytyy itsestään pois päältä. Jäähtymisajan jälkeen (aika vaihtelee) moottori voidaan kytkeä uudelleen päälle.

9.7 Suorakulmainen sahaaminen (kuva 1)

1. Pidä tuotteesta kiinni molemmin käsin, yksi käsi kahvassa (1) ja toinen lisäkahvassa (4).
2. Kytke tuote päälle kohdassa 9.5 kuvatulla tavalla.
3. Laske tuote peruslevyn (18) etuosalla työkappaleelle.
4. Sahaa kohtalaisesti eteenpäin painaen – älä koskaan paina taaksepäin.

9.8 Jiirileikkaukset 45°:seen asti (kuva 1)

1. Säädä haluttu leikkauskulma kohdassa 9.2 kuvatulla tavalla.
2. Pidä tuotteesta kiinni molemmin käsin, yksi käsi kahvassa (1) ja toinen lisäkahvassa (4).

- Kytke tuote päälle kohdassa 9.5 kuvatulla tavalla.
- Laske tuote peruslevyn (18) etuosalla työkappaleelle.
- Sahaa kohtalaisesti eteenpäin painaen – älä koskaan paina taaksepäin.

Huomautus:

Sivuttainen siirto leikkauksen aikana voi johtaa sahante-rän juuttumiseen ja sitä kautta takaiskuun.

10 Puhdistus ja huolto

VAROITUS

Teetä ammattikorjaamossa sellaiset kunnos-sapitotyöt ja huoltotyöt, joita ei ole kuvattu tässä käyttöohjeessa. Käytä vain alkuperäisiä varaosia.

Onnettomuusvaara on olemassa! Suorita huolto- ja puhdistustyöt akku irrotettuna. Loukkaantumisvaara! Anna tuotteen jäähtyä aina ennen huolto- ja puhdistustöitä. Moottorin osat ovat kuumia. On olemassa loukkaantumisvaara ja palovammojen vaara!

Tuote voi käynnistyä odottamattomasti, mikä voi johtaa loukkaantumiseen.

- Poista akku.
- Anna tuotteen jäähtyä.
- Poista käytettävä työkalu.

10.1 Puhdistus

- Pidä suojalaitteet, ilmaraoit ja moottorin kotelo niin pölyttömänä ja puhtaana kuin vain mahdollista. Pyyhi tuote puhtaalla liinalla tai puhalla se puhtaaksi paineilmalla alhaisella paineella. Suosittelemme, että tuote puhdistetaan heti jokaisen käyttökerran jälkeen.
- Tuuletusaukkojen on oltava aina vapaina.
- Älä käytä puhdistus- tai liuotainaineita; ne voivat vahingoittaa tuotteen muoviosia. Pidä huoli siitä, ettei tuotteen sisäosiin pääse vettä.
- Pidä tuote aina puhtaana ja kuivana ja vapaana öljy- tai rasvatähroista. Poista pöly jokaisen käyttökerran jälkeen ja ennen varastointia.
- Puhdista sahanterän kiinnitys siveltimellä tai puhaltamalla paineilmalla.
- Pyyhi liinsissä oleva lika pois kuivalla liinalla. Varmista, että LED-lamppu ei naarmutu, koska silloin valonvoimakkuus heikkenee.

10.2 Huolto

- Tarkasta sahanterä aina ennen käyttöä ilmeisten puutteiden varalta ja vaihda tylsä, taipunut tai muulla tavalla vahingoittunut sahanterä.

11 Varastointi

Valmistelut varastointia varten

- Poista akku.
- Puhdista ja tarkista tuote vaurioiden varalta.

Varastoi tuotetta ja sen lisävarusteita pimeässä, kuivassa ja jäätymiseltä suojatussa paikassa niin, että se on lasten ulottumattomissa.

Optimaalinen varastointilämpötila on 5–30°C.

Säilytä tuotetta alkuperäisessä pakkauksessaan.

Peitä tuote suojataksesi sitä pölyltä tai kosteudelta. Säilytä käyttöohje tuotteen läheisyydessä.

12 Korjaaminen ja varaosien tilaus

Huomaa, että tämän tuotteen seuraavat osat altistuvat käyttömukaiselle ja luonnolliselle kulumiselle tai että seuraavia osia tarvitaan kuluvin materiaaleina.

HUOMIO

Tuotevastuulain mukaan valmistaja ei vastaa vahingoista, jotka ovat aiheutuneet epäasianmukaisista korjauksista tai muiden kuin alkuperäisten varaosien käyttämisestä.

Teetä työt asiakaspalvelussa tai valtuutetulla ammattilaisella. Sama koskee myös lisävarusteita.

Varaosa ja tarvikkeita saa huoltopalvelustamme. Skannaa sitä varten etusivulla oleva QR-koodi.

12.1 Varaosien tilaus

Varaosa tilattaessa on ilmoitettava seuraavat tiedot:

- Mallinimike
- Tuotenumero
- Tyypikilven tiedot

Varaosat / lisätarvikkeet

Akku SBP2.0, tuotenro:	7909201708
Akku SBP4.0, tuotenro:	7909201709
Latauslaite SBC2.4A tuotenro:	7909201710
Latauslaite SBC4.5A tuotenro:	7909201711
Latauslaite SDBC2.4A tuotenro:	7909201712
Latauslaite SDBC4.5A tuotenro:	7909201713
StarterKit SBSK2.0 tuotenro:	7909201720
StarterKit SBSK4.0 tuotenro:	7909201721

13 Hävittäminen ja kierrätys

Pakkausta koskevat ohjeet



Pakkausmateriaalit voidaan kierrättää. Hävitä pakkaus ympäristönsuojelumääräysten edellyttämällä tavalla.

Sähkö- ja elektroniikkalaitteiden käsittelyä koskevan lain tiedot



Sähkö- ja elektroniikkalaitteet eivät kuulu sekajätteisiin, vaan ne on hävitettävä lajiteltuina!

- Käytetyt paristot ja akut, jotka eivät ole laitteeseen kiinteästi asennettuina, on irrotettava vahingoittumattomina ennen laitteen hävittämistä! Niiden hävittämistä säädellään vastaavassa paristojen ja akkujen käsittelyä koskevassa laissa.
- Sähkö- ja elektroniikkalaitteiden omistajan tai käyttäjän velvollisuutena on toimittaa laite lain mukaisella tavalla kierrätykseen.

- Loppukäyttäjä on yksin vastuussa henkilökohtaisten tietojensa poistamisesta laitteesta!
- Yliviivattua roskalaatikkoa kuvaava symboli tarkoittaa, että sähkö- ja elektroniikkalaitteita ei saa hävittää sekajätteen mukana.
- Sähkö- ja elektroniikkalaitteet voidaan toimittaa veloituksetta seuraaviin paikkoihin:
 - Julkiset hävitys- tai keräyspaikat (esim. kunnallinen kierrätyskeskus)
 - Sähkölaitteita myyvät liikkeet (paikalliset tai verkossa toimivat), jos jälleenmyyjä on veloitettu vastaanottamaan käytettyjä laitteita tai tarjoaa tämän palvelun vapaaehtoisesti.
 - Valmistajalle tai lähialueella sijaitsevaan valtuutettuun keräyspaikkaan voidaan uutta laitetta ostamatta palauttaa maksutta enintään kolme samaa laitetyyppiä edustavaa käytettyä sähkölaitetta. joiden reunan pituus on enintään 25 cm.
 - Muut valmistajan ja jälleenmyyjän täydentävät palautusehdot saa kyseisestä asiakaspalvelusta.
- Jos valmistaja toimittaa uuden sähkölaitteen yksityistalouteen, vanha laite voidaan samalla loppukäyttäjän pyynnöstä noutaa ilman veloitusta. Ota tätä varten yhteyttä valmistajan asiakaspalveluun.
- Tämä koskee vain laitteita, jotka asennetaan ja myydään Euroopan Unionin jäsenmaissa ja joihin sovelletaan EU:n direktiiviä 2012/19/EU. Euroopan Unionin ulkopuolisissa maissa käytettyjen sähkö- ja elektroniikkalaitteiden hävittämiseen voidaan soveltaa näistä poikkeavia ehtoja.

Litiumioniakkuja koskevia ohjeita



Irrota akku ennen laitteen hävittämistä!

- Älä laita akkua sekajätteen joukkoon, äläkä viskaa sitä tuleen (räjähdysvaara) tai veteen. Vioittuneet akut voivat vahingoittaa ympäristöä ja terveyttäsi, jos niistä purkautuu ulos myrkyllisiä höyryjä tai nesteitä.
- Vialliset tai käytetyt akut on toimitettava kierrätykseen direktiivin 2006/66/EY mukaisesti.
- Toimita laite ja latauslaite käsittelylaitokseen. Käytetyt muovi- ja metalliosat voidaan lajitella ja ohjata kierrätykseen.
- Hävitä akut siten, että niiden jännite on purkautunut. Suosittelemme peittämään navat teipillä oikosululta suojaamiseksi. Älä avaa akkua.

- Hävitä akut paikallisten määräysten mukaisesti. Luovuta akku käytettyjen akkujen keräyskeskukseen, josta se toimitetaan ympäristönsuojelumääräysten mukaiseen kierrätykseen. Kysy neuvoa paikallisesta jätehuoltoyrityksestä.

Paristoja ja akkuja koskevaan lakiin liittyvä huomautus



Käytetyt paristot ja akut eivät kuulu sekajätteisiin, vaan ne on hävitettävä lajiteltuina!

- Jotta paristojen ja akkujen poistaminen sähkölaitteesta olisi turvallisempaa ja saadaksesi lisätietoja niiden tyypistä tai kemiallisesta järjestelmästä, tutustu käyttö- tai asennusohjeessa oleviin tietoihin.
- Paristoja ja akkujen omistajan tai käyttäjän velvollisuutena on toimittaa nämä osat lain mukaisella tavalla kierrätykseen. Palautusmäärien on vastattava normaalia kotitalouksissa syntyvää määrää.
- Käytetyt paristot ja akut voivat sisältää haitallisia aineita tai raskasmetalleja, joista voi aiheutua vaaraa ympäristölle ja ihmisten terveydelle. Käytettyjen paristojen ja akkujen lajittelu ja niiden sisältämien materiaalien asianmukainen käsittely on tärkeää ympäristön ja terveyden suojelun kannalta.
- Yliviivattua roskalaatikkoa kuvaava symboli tarkoittaa, että paristoja ja akkuja ei saa hävittää sekajätteen mukana.
- Jos roskalaatikkosymbolin alapuolella on lisäksi merkinnät Hg, Cd tai Pb, se tarkoittaa seuraavaa:
 - Hg: Paristo sisältää yli 0,0005 % elohopeaa
 - Cd: Paristo sisältää yli 0,002 % kadmiumia
 - Pb: Paristo sisältää yli 0,004 % lyijyä
- Akut ja paristot voidaan toimittaa veloituksetta seuraaviin paikkoihin:
 - Julkiset hävitys- tai keräyspaikat (esim. kunnallinen kierrätyskeskus)
 - Paristojen ja akkujen myyntipaikat
 - Käytettyjen paristojen ja akkujen yleiset vastaanottopisteet
 - Valmistajan vastaanottopiste (jos ei ole mukana yleisessä kierrätysjärjestelmässä)
- Tämä koskee vain akkuja ja paristoja, jotka myydään Euroopan Unionin jäsenmaissa ja joihin sovelletaan EU:n direktiiviä 2006/66/EU. Euroopan Unionin ulkopuolisissa maissa käytettyjen akkujen ja paristojen hävittämiseen voidaan soveltaa näistä poikkeavia ehtoja.

14 Ohjeet häiriöiden poistoon

Häiriö	Mahdolliset syyt	Korjauskeinot
Tuote ei käynnisty.	Akun teho on liian pieni.	Lataa akku.
	Akkua ei ole asetettu oikein.	Työnnä akku akun kiinnitykseen. Akku lukittu paikalleen kuuluvasti.
Sahausleikkaus on karkea tai aaltomainen	Sahanterä on tylsä, hampaan muoto ei sovi materiaalin paksuudelle	Teroita sahanterä tai käytä sopivaa sahanterää
Työkappale irtoaa tai rikkoutuu palasiksi	Leikkaava paine on liian suuri tai sahanterä ei ole käyttötilanteeseen soveltuva	Käytä tilanteeseen soveltuvaa sahanterää

15 Takuehdot – Scheppach 20V IXES -sarja

Muutoksen päiväys 11.07.2023

Arvoisa asiakas,

tuotteemme ovat läpäisseet tarkan laaduntarkastuksen. Jos tuotteen toiminnossa kuitenkin havaitaan puutteita, pahoittelemme sitä syvästi ja pyydämme sinua ottamaan yhteyttä asiakaspalveluumme, jonka osoite on alla. Neuvomme sinua mielellämme myös puhelimitse palvelunumerossa. Seuraavien ohjeiden tarkoituksena on auttaa vahinkotapausten sääntelyssä ja käsittelyssä.

Takuuvaatimusten voimaansaattamisen osalta pätevät seuraavat seikat:

1. **Näissä takuehdoissa** säädellään uusien tuotteiden ostajille (yksityisille loppukuluttajille) myönnettyjä valmistajan lisätakuuita. Tämä takuu ei heikennä lakisääteisiä oikeuksiasi takuun osalta. Niistä vastaa se jälleenyttäjä, jolta tuote on hankittu.

2. **Takuu** koskee ainoastaan ostamassasi uudessa tuotteessa ilmeneviä puutteita, joissa on kyse materiaali- tai valmistusvirheestä, ja se rajoittuu - meidän määrittelymme mukaan - sellaisen puutteen maksuttomaan korjaamiseen tai tuotteen vaihtamiseen (mahdollisesti uudempaan tuotemalliin). Korvattavat tuotteet tai osat siirtyvät meidän omistukseemme. Huomaa, että tuotteitamme ei ole tarkoitettu kaupalliseen käyttöön, ammatin harjoittamiseen tai ammattikäyttöön. Takuuta ei sen vuoksi voida soveltaa tilanteisiin, joissa tuotetta on takuuaajan aikana käytetty kaupalliseen tarkoitukseen, ammatin harjoittamiseen tai teollisuudessa tai kun sitä on rasitettu näitä käyttötapoja vastaavalla tavalla.

3. **Takuuamme ulkopuolelle on rajattu seuraavat tapaukset:**

- Tuotteeseen tulevat vahingot, jotka seuraavat asennusohjeen laiminlyönnistä, epäasianmukaisesti tehdystä asennuksesta, käyttöohjeen laiminlyönnistä (esim. liittäminen väärään verkkojännitteeseen tai virtatyyppiin) tai huolto- ja turvallisuusmääräysten laiminlyönnistä tai tuotteen käyttämisestä epäsuotuisissa ympäristöolosuhteissa ja tuotteen puutteellisesta hoidosta ja huollosta.
- Tuotteeseen tulevat vahingot, jotka seuraavat väärinkäytöstä tai epäasianmukaisesta käytöstä (kuten esim. tuotteen ylikuormittaminen tai muiden kuin sallittujen työkalujen tai lisävarusteiden käyttäminen), vieraan materiaalin pääsystä tuotteen sisälle (esim. hiekka, kivet tai pöly), kuljetusvahingot, voiman käytöstä tai ulkoisista vaikutuksista (kuten putoamisesta aiheutuvat vahingot).
- Tuotteeseen tai tuotteen osiin tulevat vahingot, jotka on johdettavissa määräystenmukaiseen, tavalliseen (käyttöön liittyvään) luonnolliseen kulumiseen, ja kulutusosien vahingoittumiseen ja/tai kulumiseen.
- Tuotteessa ilmenevät puutteet, jotka aiheutuvat sellaisten lisä-, laajennus- tai varaosien käytöstä, jotka eivät ole alkuperäisiä osia tai joita ei ole käytetty määräystenmukaisesti.
- Tuotteet, joihin on tehty muutoksia tai modifikaatioita.

- Vähäiset poikkeamat tuotteen oletusominaisuuksissa, jotka ovat tuotteen arvon ja käytettävyyden kannalta merkityksettömiä.

- Tuotteet, joihin on tehty omavaltaisia korjauksia tai jotka on annettu valtuuttamattomien henkilöiden korjattavaksi.

- Kun tuotteessa oleva tunnistee tai tuotteen tunnistustiedot (koneessa oleva tarra) puuttuu tai on muuttunut lukukelvottomaksi.

- Tuotteet, jotka ovat voimakkaasti likaantuneita ja jotka huoltohenkilöstö sen vuoksi hylkää.

- Vahingonkorvausvaatimukset ja jälki- ja seurausvahingot on yleisesti suljettu tämän takuun ulkopuolelle.

4. **Takuuaika on 5 vuotta** (paristoilla / akuilla 12 kuukautta) ja se alkaa tuotteen ostospäivästä. Alkuperäisessä ostotilanteessa oleva päivämäärä on ratkaiseva. Takuuvaatimukset on esitettävä viipymättä sen jälkeen, kun vaatimuksen perusteena oleva seikka on tullut tietoon. Takuuvaatimusta ei voi esittää takuuaajan umpeutumisen jälkeen. Tuotteen korjaaminen tai vaihtaminen ei pidennä takuuaikaa, eikä aloita uutta takuuaikaa kyseiselle tuotteelle tai millekään siihen asennetulle varaosalle. Tämä koskee myös paikan päällä käytettäviä palveluja. Kyseinen tuote on toimitettava tai lähetettävä puhdistettuna asiakaspalvelupisteeseen ja sen mukaan on liitettävä kopio ostotilanteesta, josta käy ilmi tuotteen nimike ja tiedot ostospäivästä. Jos tuote lähetetään epätäydellisenä, poikeen täydellisestä toimituksen sisällöstä, puuttuvien tarvikkeiden arvo hyvitetään valmistajalle/vähennetään korvausmäärästä, jos tuote vaihdetaan tai jos puute korvataan alennuksella tai maksunpalautuksella. Osittain tai kokonaan purettuja tuotteita ei voida hyväksyä takuutilanteissa. Jos reklamaatio on perusteeton tai se tehdään takuuaajan umpeuduttua, ostaja vastaa kuljetuskustannuksista ja kuljetusriskistä. **Ilmoita takuutaupauksesta ennakoita huoltoajankaan.** Yleensä soviin, että viallinen tuote ja lyhyt kuvaus viasta lähetetään järjestettynä palautuksena tai - takuuaajan ulkopuolisessa korjaustapauksessa - lähetykskulut maksetuna, pakkaus- ja lähetysohjeet huomioiden, alla ilmoitettuun huolto-osoitteeseen. **Varmista, että tuote (mallista riippuen) on turvallisuusyistä tyhjennetty kaikista käyttöaineista, kun se palautetaan.** Huoltokeskukseemme lähetettävän tuotteen on oltava pakattuna siten, että reklamoidun tuotteen vahingoittuminen kuljetuksen aikana vältetään. Korjaamisen / vaihtamisen jälkeen tuote palautetaan sinulle veloituksetta. Jos tuotteita ei voida korjata tai vaihtaa, se voidaan harkintamme mukaan korvata rahausumalla, joka vastaa enintään puutteellisen tuotteen ostohintaa vähennettynä kulumista vastaavalla hyvityksellä. Tämä takuu koskee vain yksityisiä ensiostajia eikä se ole luovutettavissa tai siirrettävissä.
5. **Takuuaajan pidentäminen 10 vuoteen:** Scheppach tarjoaa Scheppach 20V -sarjan tuotteille lisäksi takuun pidentämisen 5 vuodelle. Näin näiden tuotteiden takuuaika pidentyy 10 vuoteen. Paristot / akut, latauslaitteet ja lisävarusteet on suljettu tämän mahdollisuuden ulkopuolelle. Voit hyödyntää tämän takuun pidentymisen rekisteröimällä tähän mallistoon kuuluvan Scheppach-tuotteesi viimeistään 30 päivän kuluessa ostospäivästä internet-osoitteessa [250 | FI](https://garan-</p>
</div>
<div data-bbox=)

tie.scheppach.com. Onnistuneen online-rekisteröinnin jälkeen saat vahvistuksen tuotekohtaisesta takuun pidennyksestä.

6. Takuuvaatimuksesi **voimaansaattamiseksi sinun tulee ottaa yhteyttä huoltokeskukseemme.**

Suosittellemme käyttämään tätä varten lomakettamme, joka löytyy kotisivuiltamme: <https://www.scheppach.com/de/service>

Älä lähetä meille tuotteita ottamatta ensin yhteyttä ja sopimatta asiasta ensin huoltokeskukseemme kanssa.

Tämän takuun hyödyntäminen edellyttää ehdottomasti yhteyden ottamista huoltokeskukseemme. Takuuvaatimukset on esitettävä takuuaian aikana 14 päivän kuluessa puutteen toteamisesta. Tätä varten tarvitaan alkuperäinen ostotosite ja tarvittaessa vahvistus tuotekohtaisesta takuun pidennyksestä.

7. **Käsittelyaika** - Yleensä käsittelemme reklamaatiot 14 päivän kuluessa niiden saapumisesta huoltokeskukseemme. Jos mainittu käsittelyaika poikkeustapauksissa ylittyy, ilmoitamme siitä sinulle hyvissä ajoin.
8. **Kulutusosat on suljettu takuun ulkopuolelle!** - Kulutusosia ovat: a) mukana toimitetut lisäakut ja/tai asennetut paristot/akut ja b) kaikki mallikohtaiset kulutusosat (muun muassa hihnat, sahanterät, käyttötyökalut, hiomalaikat, suodattimet, hiiliharjat jne., katso käyttöohje). Takuun ulkopuolelle on suljettu syväpurkautuneet paristot tai akut tai sellaiset akut/paristot, joiden kotelo tai navat ovat vahingoittuneet.
9. **Kustannusarvio** - Takuun ulkopuolelle rajattuja tuotteita tai tuotteita, joiden takuu-aika on päättynyt, korjaamme laskua vastaan. Voit pyytää huoltokeskuksettamme kustannusarvion viallisten tuotteiden korjaamisesta ja tarvittaessa tilata korjauksen kirjallisesti (postitse, sähköpostitse). Ilman korjauksen tilaamista käsitteilyä ei jatketa.
10. **Muita vaatimuksia** kuin edellä mainittuja ei hyväksytä.

Takuuehdot pätevät vain reklamaation tekemisen ajankohtana voimassa olevassa muodossa, joka voidaan tarkistaa kotisivuiltamme (www.scheppach.com). Käännösten osalta saksankielinen versio on ratkaiseva.

Scheppach GmbH · Günzburger Str. 69 · 89335 Ichenhausen (Saksa)

Puhelin: +800 4002 4002 · Sähköposti: customerservice.FI@scheppach.com · Internet: <https://www.scheppach.com>

Pidätämme oikeuden tehdä milloin tahansa muutoksia näihin takuuehtoihin ilman etukäteisilmoitusta.

16 EU-vaatimustenmukaisuusvakuutus

Alkuperäisen vaatimustenmukaisuusvakuutuksen käännös

Valmistaja:

Scheppach GmbH
Günzburger Straße 69
D-89335 Ichenhausen

Vakuutamme omalla vastuullamme, että tässä kuvattu tuote täyttää voimassa olevien direktiivien ja standardien määräykset.

Merkki:
Tuotenimike:

**SCHEPPACH
AKKUKÄYTTÖINEN
KÄSIPYÖRÖSAHA
C-HCS165-X
5901815900**

Tuotenro

EU-direktiivit:

2014/30/EU, 2006/42/EG, 2011/65/EU*

* Yllä kuvattu vakuutuksen kohde täyttää tiettyjen vaarallisten aineiden käytön rajoittamisesta sähkö- ja elektroniikkalaitteissa 8. kesäkuuta 2011 annetun Euroopan parlamentin ja neuvoston direktiivin 2011/65/EU määräykset.

Sovelletut standardit:

EN 62841-1:2015/A11:2022; EN 62841-2-5:2014;
EN IEC 55014-1:2021; EN IEC 55014-2:2021

Asiakirja-aineiston kokoamisesta vastaava valtuutettu edustaja:

Dawid Hudzik
Günzburger Str. 69
D-89335 Ichenhausen
Ichenhausen, 05.02.2024

Simon Schünk

Division Manager Product Center

Andreas Pecher
Head of Project Management



Indholdsfortegnelse

1	Indholdsfortegnelse.....	252
2	Indledning.....	252
3	Produktbeskrivelse (fig. 1).....	252
4	Leveringsomfang (fig. 1).....	253
5	Tilsigtet brug.....	253
6	Sikkerhedsforskrifter.....	253
7	Tekniske data.....	258
8	Udpakning.....	258
9	Før ibrugtagning.....	259
10	Betjening.....	260
11	Rengøring og vedligeholdelse.....	261
12	Opbevaring.....	261
13	Reparation og bestilling af reservedele.....	261
14	Bortskaffelse og genanvendelse.....	261
15	Afhjælpning af fejl.....	263
16	Garantivilkår – Schepbach 20V IXES-serie.....	263
17	EU-overensstemmelseserklæring.....	264
18	Ekspllosionstegning.....	294

Forklaring til symbolerne på produktet

Symbolerne i denne manual skal henlede din opmærksomhed på eventuelle risici. Det er vigtigt, at du forstår sikkerhedssymbolerne og forklaringerne i forbindelse med symbolerne. Selve advarslerne afhjælper ikke risici og kan ikke erstatte korrekte foranstaltninger til forebyggelse af ulykker.

	Pas på! Tilsidesættelse af sikkerhedsskilte- og advarselsinstruktionerne på produktet og tilsidesættelse af sikkerheds- og betjeningsinstruktionerne kan føre til alvorlige personskader eller endog død.
	Læs og overhold brugsanvisningen og sikkerhedsforskrifterne før ibrugtagning!
	Brug beskyttelsesbriller.
	Brug høreværn.
	Brug åndedrætsværn i støvede omgivelser!
	Benyt beskyttelseshandsker!
	Pas på! Fare for tilskadekomst! Undlad at række hånden ind i den kørende savklinge!

	Litium-ion-batteri
	Pas på! Laserstråling (fig. 1)
	Produktet opfylder gældende EU-direktiver.

1 Indledning

Producent:

Schepbach GmbH
Günzburger Straße 69
D-89335 Ichenhausen, Tyskland

Kære kunde

Vi ønsker dig rigtig god fornøjelse og held og lykke med arbejdet med dit nye produkt.

Bemærk:

Iht. gældende lov om produktansvar hæfter producenten af dette produkt ikke for skader, der opstår på eller i forbindelse med dette produkt i forbindelse med:

- Forkert behandling
- Tilsidesættelse af brugsanvisningen
- Reparation foretaget af tredjepart og/eller af ikke-autoriserede fagfolk
- Montering og udskiftning af uoriginale reservedele
- Utilsigtet brug

Vær opmærksom på følgende:

Brugsanvisningen er en del af dette produkt.

Den indeholder vigtige oplysninger om, hvordan man bruger produktet sikkert, professionelt og økonomisk, og hvordan man undgår farer, sparer reparationsomkostninger, reducerer driftsstop og øger produktets driftssikkerhed og levetid. Udover sikkerhedsbestemmelserne i denne brugsanvisning skal de forskrifter vedr. brug af produktet, der måtte gælde i det enkelte land (brugslandet), overholdes til punkt og prikke.

Inden du benytter produktet, skal du sørge for at blive fortrolig med alle betjenings- og sikkerhedsanvisninger. Produktet må kun benyttes som beskrevet og kun til det tilsigtede anvendelsesformål. Opbevar brugsanvisningen et sikkert sted, og hvis produktet overdrages til tredjepart, skal alle tilhørende dokumenter følge med.

2 Produktbeskrivelse (fig. 1)

1. Håndtag
2. Tænd/Sluk-kontakt
3. Startspærre
4. Ekstra håndgreb
5. Tænd/Sluk-kontakt (laser)
6. Batterirumsafdækning
7. Laser
8. LED-arbejdslys
9. Snitvinkelskala
10. Forreste vingeskrue
11. Vingeskrue (parallelanslag)
12. Parallellanslagholder
13. Savklinge
14. Flange

- 15. Underlagsskive
- 16. Unbrakoskrue
- 17. Beskyttelseshætte
- 18. Grundplade
- 19. Tilbagetræksarm (beskyttelseshætte)
- 20. Fast beskyttelseshætte
- 21. Spånudkastning
- 22. Udsugningsadapter
- 22a. Reduceringsstykke
- 22b. Stjerneskrue
- 22c. Fjederring
- 22d. Spændeskive
- 23. Batteriholder
- 24. Spindellås
- 25. Arm
- 26. Unbrakonøgle
- 27. Snitdybdeskala
- 28. Skala (parallelanslag)
- 29. Parallelanslag
- 30. Batteri*
- 31. Frigørelsesknop (batteri)

* = medfølger ikke!

3 Leveringsomfang (fig. 1)

Pos.	Stk.	Betegnelse
13.	1 x	Savklinge
22.	1 x	Udsugningsadapter
22a.	1 x	Reduceringsstykke
22b.	1 x	Stjerneskrue
22c.	1 x	Fjederring
22d.	1 x	Spændeskive
26.	1 x	Unbrakonøgle
28.	1 x	Parallelanslag
	1 x	Batteridrevet håndrundsav
	1 x	Brugsanvisning

4 Tilsigtet brug

Den batteridrevne håndrundsav med aktiverbar laser er velegnet til savning i træ, plast eller lettere byggematerialer (f.eks. gipsplader). Savning i metal er ikke tilladt.

Produktet må kun bruges til det fastlagte formål. Enhver anden form for brug falder uden for tilsigtet brug. Brugeren, ikke producenten, bærer ansvaret for materielle skader eller personskader af enhver art, der måtte opstå som følge heraf.

Tilsigtet anvendelse omfatter også overholdelse af sikkerhedsforskrifterne og monteringsvejledningen samt driftsanvisningerne i brugsanvisningen.

Personer, der anvender og vedligeholder produktet, skal være fortrolige med dette og være informeret om mulige farer.

Hvis der foretages ændringer ved produktet, bortfalder producentens ansvar for deraf følgende skader.

Produktet må kun bruges med originale dele og originalt tilbehør fra producenten.

Producentens forskrifter vedrørende sikkerhed, arbejdsmåde og vedligeholdelse samt målene, som er angivet i de tekniske data, skal overholdes.

Vær opmærksom på, at vores produkter ikke er konstrueret til erhvervs-mæssig, håndværksmæssig eller industriel brug. Vi fraskriver os ansvaret, hvis produktet bruges i erhvervs-, håndværks- eller industrivirksomheder samt til lignende arbejde.

Forklaring til signalord i brugsanvisningen

⚠ FARE

Signalord til angivelse af en overhængende farlig situation, som, hvis den ikke undgås, vil medføre død eller alvorlig personskade.

⚠ ADVARSEL

Signalord til angivelse af en potentielt farlig situation, som, hvis den ikke undgås, kan medføre død eller alvorlig personskade.

⚠ FORSIGTIG

Signalord til angivelse af en potentielt farlig situation, som, hvis den ikke undgås, kan medføre mindre eller moderat personskade.

PAS PÅ

Signalord til angivelse af en potentielt farlig situation, som, hvis den ikke undgås, kan medføre materielle skader på produktet eller ejendom/besiddelse.

5 Sikkerhedsforskrifter

⚠ ADVARSEL

Læs alle sikkerhedsforskrifter, anvisninger, illustrationer og tekniske data, der følger med dette elværktøj.

Følges de følgende instruktioner ikke nøje som beskrevet, kan dette føre til elektrisk stød, brand og/eller alvorlige personskader.

Opbevar alle sikkerhedsforskrifter og anvisninger til fremtidig brug.

Udtrykket "elværktøj", der er anvendt i sikkerhedsforskrifterne, henviser til strømnet-drevne elværktøjer (med strømnetkabel) eller til batteridrevne elværktøjer (uden strømnetkabel).

1) Arbejdspladssikkerhed

- a) **Hold arbejdsområdet rent og godt oplyst.** Uorden eller uoplyste arbejdsområder kan føre til ulykker.
- b) **Arbejd ikke med elværktøjet i eksplosionsfarlige omgivelser, hvor der findes brændbare væsker, gasser eller støv.** Elværktøj genererer gnister, der kan antænde støv eller dampe.
- c) **Hold børn og andre personer på afstand, når der arbejdes med elværktøjet.** Hvis du bliver distraheret, risikerer du at miste kontrollen over elværktøjet.

2) Elektrisk sikkerhed

- a) **Elværktøjets tilslutningsstik skal passe til stikkontakten. Stikket må ikke ændres på nogen måde. Undlad brug af adapterstik sammen med elektrisk jordat elværktøj.** Uændrede stik og passende stik-kontakter mindsker risikoen for at få stød.

- b) **Undgå kropskontakt med jordede overflader som rør, varmeapparater, komfurer og køleskabe.** Der er øget risiko for elektrisk stød, hvis din krop er jordforbundet.
- c) **Hold elværktøj på afstand af regn og fugt.** Indtrængning af vand i et elværktøj øger risikoen for at få stød.
- d) **Brug ikke tilslutningsledningen til at bære eller ophænge elværktøjet eller til at trække stikket ud af stikkontakten med.** Hold tilslutningsledningen på afstand af varme, olie, skarpe kanter eller bevægelige dele. Beskadigede eller sammenfiltrede tilslutningsledninger øger risikoen for at få stød.
- e) **Når du arbejder udendørs med et elværktøj, må du kun bruge forlængerledninger, som også er egnet til udendørs brug.** Brug af forlængerledning, der er egnet til udendørs brug, reducerer risikoen for at få elektrisk stød.
- f) **Hvis brug af elværktøjet i fugtigt miljø er uundgåelig, skal du bruge en fejlstrømsafbryder.** Brug af fejlstrømsrelæ mindsker risikoen for at få elektrisk stød.

3) Personssikkerhed

- a) **Vær opmærksom, vær agtpågivende på, hvad du gør, og arbejd altid fornuftigt med elværktøj. Brug ikke et elværktøj, hvis du er træt eller påvirket af narkotika, alkohol eller medikamenter.** Et øjeblik uagtsomhed, mens elværktøjet bruges, kan føre til alvorlige kvæstelser.
- b) **Brug personlige værnemidler og altid beskyttelsesbriller.** Brug af personlige værnemidler såsom støvmaske, skridsikre sikkerhedssko, hjelm eller høreværn, afhængigt af hvad elværktøjet bruges til, mindsker risikoen for personskader.
- c) **Undgå utilsigtet ibrugtagning. Sørg for, at elværktøjet er slukket, før du tilslutter, opsamlere eller bærer det hen til strømforsyningen og/eller batteriet.** Hvis du holder fingeren på kontakten, mens du bærer elværktøjet eller tilslutter det til strømforsyningen, kan dette forårsage ulykker.
- d) **Fjern indstillingsværktøjer eller skruenøgler, inden du tilslutter elværktøjet.** Værktøj eller nøgler, som måtte befinde sig i en roterende del af elværktøjet, kan medføre personskader.
- e) **Undgå unormale kropsholdninger. Sørg for at stå sikkert, og hold altid ligevægten.** På denne måde kan du bedre kontrollere elværktøjet, hvis der opstår uventede situationer.
- f) **Brug egnet tøj. Brug ikke løstsiddende tøj eller smykker. Hold hår og tøj på afstand af bevægelige dele.** Løstsiddende tøj, smykker eller langt hår kan blive viklet ind i bevægelige dele.
- g) **Hvis der kan monteres støvudsugnings- og opsamlingsudstyr, skal sådant tilsluttes og anvendes korrekt.** Brug af støvudsugning kan mindske faren pga. støv.
- h) **Forlad dig ikke på falsk sikkerhed, og overskrid ikke sikkerhedsreglerne for elværktøjer, selvom du evt. føler dig fortrolig med elværktøjet efter længe tids brug.** Skødesløse handlinger kan føre til alvorlige personskader på en brøkdæl af et sekund.

4) Anvendelse og behandling af elværktøjet

- a) **Undlad at overbelaste elværktøjet. Til arbejdet skal man benytte det hertil beregnede elværktøj.** Du arbejder bedre og mere sikkert med det passende elværktøj i det angivne effektområde.
- b) **Brug aldrig et elværktøj med defekt kontakt.** Et elværktøj, der ikke kan tændes eller slukkes, er farligt og skal repareres.
- c) **Træk stikket ud af stikkontakten, og/eller fjern et udtageligt batteri, før du foretager justeringer på enheden, skifter værktøjsdele eller lægger elværktøjet fra dig.** Denne forholdsregel forhindrer utilsigtet start af elværktøjet.
- d) **Opbevar ubenyttede elværktøjer utilgængeligt for børn. Lad ikke personer bruge elværktøjet, som ikke er fortrolige med det, eller som ikke har læst denne vejledning.** Elværktøjer er farlige i hænderne på uerfarne personer.
- e) **Elværktøjer og indsatsværktøjer skal plejes med omhu. Kontrollér med jævne mellemrum, om bevægelige dele fungerer, som de skal, og at de ikke sidder fast, om dele er brækket eller beskadiget på en sådan måde, at elværktøjets funktion er forringet. Få beskadigede dele repareret, før elværktøjet tages i brug.** Mange ulykker skyldes dårligt vedligeholdt elværktøj.
- f) **Hold skæreværktøj skarpt og rent.** Omhyggeligt plejet skæreværktøj med skarpe skærekanter sætter sig mindre hyppigt fast og er lettere at føre.
- g) **Brug elværktøjet, indsatsværktøjet, indsatsværktøjer osv. i henhold til disse instruktioner. Tag hensyn til arbejdsvilkårene og den aktivitet, der skal udføres.** Brug af elværktøj til andre formål end de tilsigtede kan medføre farlige situationer.
- h) **Hold greb og gribeplader tørre, rene og fri for olie og fedt.** Glatte greb og gribeplader umuliggør sikker betjening af og kontrol med elværktøjet i uforudsete situationer.

5) Anvendelse og behandling af batteriværktøjet

- a) **Oplad kun batterierne med opladere anbefalet af producenten.** Opladere designet til en bestemt type batterier udgør brandfare, hvis de bruges sammen med andre batterier.
- b) **I elværktøjet må der kun bruges batterier, som er beregnet til dette værktøj.** Brug af andre batterier kan føre til skader og risiko for brand.
- c) **Når batteriet ikke er i brug, skal det holdes væk fra papirclips, mønter, nøgler, søm, skruer eller andre små metalgenstande, der kan forårsage kortslutning mellem kontakterne.** Kortslutning mellem batterikontakterne kan resultere i forbrænding eller brand.
- d) **Ved forkert brug kan der lække væske fra batteriet.** Undgå at komme i kontakt med denne væske. Ved tilfældig kontakt skal der skylles efter med vand. Hvis man får væske i øjnene, skal man desuden kontakte læge. Udløbet batterivæske kan forårsage hudirritation eller forbrænding.

- e) **Beskadigede eller modificerede batterier må ikke benyttes.** Beskadigede eller modificerede batterier kan opføre sig uforudsigeligt og føre til brand, eksplosion eller risiko for personskade.
- f) **Udsæt ikke batterier for ild eller høje temperaturer.** Ild eller temperaturer over 130°C kan forårsage eksplosion.
- g) **Følg alle opladningsinstruktioner, og oplad aldrig batteriet eller det batteridrevne værktøj uden for det temperaturområde, der er angivet i brugsanvisningen.** Forkert opladning eller opladning uden for det tilladte temperaturområde kan ødelægge batteriet og øge risikoen for brand.

6) Service

- a) **Elværktøjet må kun repareres af uddannet fagpersonale, og der må kun bruges originale reservedele.** Dette sikrer, at elværktøjet også fremover er sikkert at benytte.
- b) **Beskadigede batterier må aldrig serviceres.** Al vedligeholdelse af batterier må kun udføres af producenten eller på autoriserede servicecentre.

Sikkerhedsforskrifter for alle save

Saveproces

 FARE
Undgå at komme hænderne ind i saveområdet, mens savklingen kører. Hold fast i ekstragrebet eller motorhuset med den anden hånd. Når man holder saven med begge hænder, kan man ikke beskadige hænderne på savklingen.

- a) **Ræk ikke hænderne ind under emnet.** Beskyttelseshætten kan ikke beskytte dig mod savklingen under emnet.
- b) **Tilpas snitdybden i forhold til emnets tykkelse.** Mindre end en fuld tandhøjde skal være synlig under emnet.
- c) **Hold aldrig det emne, der skal saves, i hånden eller på benet. Emnet skal fastspændes i en stabil holder.** Det er vigtigt at fastgøre emnet sikkert for at minimere risikoen for kropskontakt, blokering af klingene eller tab af kontrol.
- d) **Hold fast i elværktøjet ved hjælp af de isolerede greb, når du udfører arbejde, hvor indsatsværktøjet kan støde på skjulte elledninger eller værktøjets egen tilslutningsledning.** Kontakt med spændingsførende ledninger gør også elværktøjets metaldele spændingsførende og forårsager elektrisk stød.
- e) **Brug altid et anslag eller et lige kantstyr, når der skræres i længderetning.** Dette forbedrer snitnøjagtigheden og reducerer muligheden for, at klingene sætter sig fast.
- f) **Brug altid savklinger i den korrekte størrelse og med passende fastspændingshul (f.eks. diamantformet eller rundt).** Savklinger, der ikke passer til savens monteringsdele, får et rundt forløb og medfører tab af kontrol.
- g) **Benyt aldrig beskadiget eller forkerte savklingeunderlagsskiver eller -skruer.** Savklingeunderlagsskiverne og -skruerne er designet specielt til denne sav med henblik på optimal ydelse og driftssikkerhed.

Supplerende instruktioner

- a) Der må ikke benyttes slibeskiver.
- b) Anvend kun savklinger, der er egnet til det materiale, der skal skræres.
- c) Savklingerne skal opfylde EN 847-1, hvis de skal benyttes til bearbejdning af træ eller lignende materialer.
- d) Saven må kun bruges til savning af træ, plast og lettere byggematerialer.
- e) Brug kun savklinger, hvis hastighedsmærkning svarer til eller er højere end den specificerede hastighed for produktet.
- f) Anvend kun savklinger med en diameter på 165 mm, der svarer til påskriften på savklingen.
- g) Undgå overophedning af savtænderne.
- h) Når der saves i kunststoffer, skal man undgå, at disse smelter. Brug de korrekte savklinger til det materiale, der skal bearbejdes. Udskift de beskadigede eller slidte savklinger rettidigt. Hvis savklingen overophedes, skal du stoppe maskinen. Lad savklingen køle af, før du genstarter arbejdet med produktet.
- i) **Tilpas snitdybden i forhold til emnets tykkelse.** Mindre end en fuld tandhøjde skal være synlig under emnet.
- j) Benyt støvmaske.
- k) Bær hørevern og beskyttelsesbriller under hele arbejdets varighed.

Yderligere sikkerhedsforskrifter for alle save

Kast ("kickback") - årsager og relevante sikkerhedsforskrifter

- Tilbageslag ("kickback") er den pludselige reaktion af en savklinge, der sætter sig fast, blokerer eller er forkert indjusteret, og som får en ukontrolleret sav til at løfte sig og bevæge sig ud af emnet og ind mod operatøren.
- Hvis savklingen sætter sig fast i den lukkende saverille, blokerer den, og motorkraften slår saven tilbage mod operatøren.
- Hvis savklingen fordrejes i savesnittet eller indjusteres forkert, kan tænderne på den bageste savklinge kant sætte sig fast i træoverfladen, hvilket får savklingen til at springe ud af saverillen og saven til at springe tilbage mod operatøren.

Et tilbageslag ("kickback") sker som følge af forkert eller fejlagtig brug af saven. Dette kan forhindres via bestemte sikkerhedsforanstaltninger, som er beskrevet nedenfor.

- a) **Hold saven fast med begge hænder, og anbring armene i en stilling, hvor du kan absorbere tilbageslagskræfterne. Bliv altid stående ved siden af savklingen, og før aldrig savklingen på linje med kroppen.** I tilfælde af tilbageslag kan rundsaven springe baglæns, men operatøren kan beherske tilbageslagskræfterne via passende foranstaltninger.

- b) Hvis savklingen fastklemmes, eller hvis man afbryder arbejdet, skal man slukke saven og holde den roligt i emnet, indtil savklingen er helt standset. Forsøg aldrig at fjerne saven fra emnet eller at trække den tilbage, så længe savklingen er i bevægelse, da der ellers kan ske tilbageslag. Undersøg og afhjælp årsagen til fastklemningen af savklingen.
- c) Hvis man vil genstarte en sav, der sidder i emnet, skal man først centrere savklingen i saverillen og kontrollere, at savtænderne ikke sidder fast i emnet. Hvis savklingen sidder fast, kan den bevæge sig ud af emnet eller forårsage tilbageslag ("kickback"), når saven genstartes.
- d) Større plader skal afstøttes for at reducere risikoen for kast ("kickback") på grund af en fastklemt savklinge. Større plader kan bøje sig pga. egenvægten. Plader skal understøttes på begge sider, både i nærheden af saverillen og på kanten.
- e) Brug ikke stumpe eller beskadigede savklinger. Savklinger med stumpe eller forke indjusterede tænder forårsager øget friktion, fastklemning og tilbageslag, hvis saverillen er for trang.
- f) Inden savning skal snitdybde- og snitvinkel-indstillingerne fastspændes. Hvis indstillingerne ændres under savningen, kan savklingen blive fastklemt, og der kan opstå tilbageslag.
- g) Vær særligt forsigtig ved savning i eksisterende vægge eller andre skjulte områder. Den inddykkende savklinge kan save ind i skjulte genstande, blokere og forårsage tilbageslag ("kickback").

Den nederste beskyttelseshættes funktion

- a) Kontrollér inden hver brug, om den nederste beskyttelseshætte lukker ordentligt. Brug ikke saven, hvis den nederste beskyttelseshætte ikke bevæger sig frit og ikke lukker med det samme. Den nederste beskyttelseshætte må aldrig fastklemmes eller bindes i åben position. Hvis saven falder på gulvet, kan den nederste beskyttelseshætte blive bøjet. Beskyttelseshætten skal åbnes med tilbage-træksarmen, og det skal sikres, at den kan bevæge sig frit og ikke kan komme i kontakt med savklingen eller andre dele uanset snitvinkel og -dybde.
- b) Kontrollér funktionen af fjederen for den nederste beskyttelseshætte. Få saven eftersat før brug, hvis den nederste beskyttelseshætte og fjederen ikke fungerer korrekt. Beskadigede dele, klæbrige aflejringer eller ophobninger af spåner får den nederste beskyttelseshætte til at arbejde med forsinkelse.
- c) Man må kun åbne den nederste beskyttelseshætte med hånden, når der skal udføres specielle snit som f.eks. "dyk- og vinkelsnit". Åbn den nederste beskyttelseshætte med tilbage-træksarmen, og slip den, så snart savklingen dykker ind i emnet. Ved alt andet svararbejde skal den nederste beskyttelseshætte fungere automatisk.
- d) Læg ikke saven på arbejdsbænken eller på gulvet, uden at den nederste beskyttelseshætte dækker savklingen. En ubeskyttet, efterløbende savklinge bevæger saven i den modsatte retning af skæreretningen og saver i alt, hvad der måtte komme i vejen. Vær derfor opmærksom på savklingens efterløbstid.

Sikkerhedsforskrifter vedrørende håndtering af savklinger

- Undgå at slippe saveenheden ukontrolleret i den nederste endeposition.
- Anvend ikke beskadigede eller deformerede savklinger.
- Anvend ikke savklinger med revner. Frasorter revnede savklinger. Reparation er ikke tilladt.
- Anvend ikke savklinger, der er fremstillet af hurtigstål.
- Kontrollér savklingernes tilstand, inden du benytter saven.
- Anvend kun savklinger, der er egnet til det materiale, der skal skæres.
- Anvend kun savklinger, der er foreskrevet af producenten. Savklingerne skal opfylde EN 847-1, hvis de skal benyttes til bearbejdning af træ eller lignende materialer.
- Brug kun savblade, hvis maks. tilladte omdrejningstal ikke er lavere end savens maks. spindelomdrejningstal og som er egnet til materialet, der skal saves i.
- Vær opmærksom på savklingens omløbsretning.
- Du må kun montere savklinger, hvis du har erfaring med dette.
- Overhold det maks. omdrejningstal. Det maks. omdrejningstal, der er angivet på savklingen, må ikke overskrides. Overhold omdrejningstalområdet, hvis et sådant er angivet.
- Rengør spånfladerne for snavs, fedt, olie og vand.
- Brug ikke løse reduceringsringe eller -bøsninger til at reducere borerig på savklinger.
- Sørg for, at fastgjorte reduceringsringe til at sikre savklingen har den samme diameter og mindst 1/3 af snitdiametere.
- Sørg for, at de fastgjorte reduceringsringe er indbyrdes parallelle.
- Omgå savklinger med forsigtighed. De skal så vidt muligt opbevares i den originale emballage eller specielle beholdere. Brug beskyttelseshandsker for at forbedre gribesikkerheden og reducere risikoen for personskader.
- Kontrollér før brug, at den anvendte savklinge opfylder de tekniske krav, der gælder for denne sav, og at den er monteret korrekt.
- Brug kun den medfølgende savklinge til at skære i træ; aldrig i metal.
- Anvend kun savklinger med en diameter, der svarer til specifikationerne på saven.
- Anvend de ekstra emnesupporter, hvis dette er nødvendigt af hensyn til emnets stabilitet.
- Emnesupportens forlængelser skal altid være monteret og anvendt under arbejdet.
- Udskift det slidte bordindlæg!
- Undgå overophedning af savtænderne.
- Når der saves i kunststoffer, skal man undgå, at disse smelter. Brug de korrekte savklinger til det materiale, der skal bearbejdes. Udskift de beskadigede eller slidte savklinger rettidigt.

Hvis savklingen overophedes, skal du stoppe maskinen. Lad savklingen køle af, før du genstarter arbejdet med produktet.

- Brug kun savklinger, som er mærket med et omdrejningstal, der er mindst lige så højt som elværktøjets omdrejningstal.
- Sørg altid for at stå stabilt og sikre saven.

5.1 Laserstråling



Pas på: Laserstråling
Kig ikke ind i strålen
Laserklasse 2



Beskyt dig og dine omgivelser mod fare for uheld ved at træffe egnede sikkerhedsforanstaltninger!

- Kig ikke direkte ind i laserstrålen med ubeskyttede øjne.
- Kig aldrig direkte ind i strålen.
- Ret aldrig laserstrålen mod reflekterende overflader og personer eller dyr. Også en laserstråle med ringe ydelse kan føre til øjenskader.

⚠ FORSIGTIG

Udføres der procedurer, som afviger fra dem, der er angivet her, kan dette føre til farlig strålingseksponering.

- Åbn aldrig lasermodul. Dette kan føre til uventet stråleeksponering.
- Bruges produktet ikke i længere tid, bør batterierne fjernes.
- Laseren må ikke erstattes med en laser af en anden type.
- Laseren må kun repareres af laserproducenten eller af en autoriseret repræsentant.

5.2 Sikkerhedshenvisninger vedrørende håndtering af batterier

- Vær altid opmærksom på, at batterierne sættes rigtigt i (+ - og - -polar) iht. det, der er angivet på batteriet.
- Kortslut ikke batterier.
- Oplad ikke batterier, der ikke er egnet til genoplading.
- Aflad ikke batteriet for meget!
- Bland ikke gamle og nye batterier samt batterier af forskellig type eller fra forskellige producenter! Skift alle batterier fra en pool på samme tid.
- Fjern omgående opbrugte batterier fra apparatet og bortskaf dem korrekt! Bortskaf aldrig batterierne med husholdningsaffaldet. Defekte eller brugte batterier skal genvindes iht. direktivet 2006/66/EC. Indlever batterier og/eller maskinen på genbrugsstationen. Kontakt kommunen for at få nærmere oplysninger om genbrugsstationer og indsamling af genbrug lokalt.

- Opvarm ikke batterier!
- Hverken svejs eller lod direkte på batterier!
- Skil ikke batterier ad!
- Deformer ikke batterier!
- Kast ikke batterier i ilden!
- Opbevar batterier uden for børns rækkevidde.
- Børn skal være under opsyn, hvis de skifter batterier!
- Opbevar ikke batterier i nærheden af ild, komfurer eller andre varmekilder. Udsæt ikke batteriet for direkte solstråler og opbevar det ikke i køretøjer, når det er varmt.
- Opbevar ubrugte batterier i den originale emballage og hold dem væk fra metalgenstande. Bland ikke udpakkede batterier og flyt ikke rundt på dem! Dette kan føre til kortslutning på batteriet og dermed til beskadigelser, forbrændinger eller endda til fare for brand.
- Tag batterier ud af apparatet, hvis dette ikke bruges i længere tid, medmindre det er til nødstilfælde!
- Tag ALDRIG fat i batterier, der er løbet ud, uden passende beskyttelse. Kommer den udløbende væske i kontakt med huden, skal dette område af huden straks skylles under rindende vand. Forhindr i hvert fald, at øjne og mund kommer i kontakt med væsken. Gå i dette tilfælde straks til læge.
- Rengør batterikontakter og modkontakter i produktet, før batterierne lægges i.

Sikkert arbejde

Værktøjer må kun bruges af uddannede og erfarne personer, der ved, hvordan man bruger værktøjerne.

- Det maks. omdrejningstal, der er angivet på værktøjet, må ikke overskrides. Hvis angivet, skal hastighedsområdet overholdes.
 - Rundsavsklinger med revnet krop skal kasseres (reparation er ikke tilladt).
 - Værktøjer med synlige revner må ikke anvendes.
 - Værktøjer skal rengøres med jævne mellemrum.
 - Værktøjsdele af letmetallegeringer kan f.eks. harpiks, må kun rengøres med opløsningsmidler, der ikke påvirker disse materials mekaniske egenskaber.
1. Værktøjer og værktøjskroppe skal være fastspændt på en sådan måde, at de ikke kan løsne sig under drift.
 2. Det er ikke tilladt at forlænge nøglen eller spænde den fast med hammerslag.
 3. Spændefladerne skal rengøres for snavs, fedt, olie og vand.
 4. Reserverede dele skal opfylde specifikationerne for de originale dele, der leveres af producenten.
 5. Vedligeholdelsesarbejde og ændring af rundsavsklinger må kun udføres af kvalificerede personer; dvs. personer med faguddannelse og erfaring, som er bekendt med konstruktions- og designkravene, og som kender de nødvendige sikkerhedsniveauer.

Restrisici

Produktet er bygget efter nyeste tekniske niveau og de anerkendte sikkerhedstekniske regler. Alligevel kan der være restrisici under driften.

- Høreskader, hvis der ikke bruges foreskrevet høreværn.
- Restrisici kan reduceres til et minimum, hvis "Sikkerhedsforskrifterne" og "Tilsiget Brug" samt brugsanvisningen overholdes.
- Brug produktet som anbefalet i denne brugsanvisning. Sådan opnås optimal ydeevne med produktet.
- Desuden kan der forefindes ikke-åbenbare restrisici, selv om alle foranstaltninger er truffet.

ADVARSEL

Dette elværktøj danner et elektromagnetisk felt under driften. Dette felt kan under bestemte omstændigheder forringe aktive eller passive medicinske implantater. For at forringe faren for alvorlige kvæstelser eller kvæstelser med døden til følge anbefales det personer med medicinske implantater at gå til læge og kontakte producenten af det medicinske implantat, før elværktøjet betjenes.

PAS PÅ

Produktet er en del af 20V IXES-serien og må kun benyttes med batterier i denne serie. Batterierne må kun oplades med opladere i denne serie. Vær da opmærksom på producentens anvisninger.

ADVARSEL

Overhold sikkerhedsforskrifterne og oplysningerne om opladning og korrekt brug i brugsanvisningen til batteri og oplader i 20V IXES-serien. Der findes en detaljeret beskrivelse af ladeprocessen og yderligere oplysninger i denne separate brugsanvisning.

6 Tekniske data

Batteridrevet håndrundsav	C-HCS165-X
Motorspænding	20 V
Omdrejningstal i tomgang n_0	4300 min ⁻¹
Vægt (uden batteri)	2,7 kg
Maks. snitdybde	
ved 90°	ca. 53 mm
ved 45°	ca. 39 mm
Laser	
Laserklasse	2
Aksellængde laser λ	650 mm
Effekt laser P max	< 1 mW
Batteri	
Batteritype	2xLR44
Savklinge	
Dimensioner	Ø165 mm x Ø20 mm
Tandtykkelse/snittykkelse	1,8 mm

Boringsstørrelse	Ø20 mm
Antal tænder	24 tænder

Forbehold for tekniske ændringer!

Støj og vibration

ADVARSEL

Støj kan have alvorlig indvirkning på helbredet. Hvis maskinstøjen overstiger 85 dB, skal du bære passende høreværn til dig selv og personer i nærheden.

Støj- og vibrationsværdierne er bestemt i henhold til EN 62841-1.

Støjværdier

Lydtryk L_{pA}	84,1 dB
Målesikkerhed K_{pA}	3 dB
Lydeffekt L_{wA}	92,1 dB
Målesikkerhed K_{wA}	3 dB

Vibrationsparametre

Vibration a_n , savning i træ	
Håndtag	4,200 m/s ²
Målesikkerhed K	1,5 m/s ²
Ekstra håndgreb	3,768 m/s ²
Målesikkerhed K	1,5 m/s ²

Den angivne svingningsværdi i alt og den angivne støjemissionsværdi er blevet målt iht. en standardiseret testproces og kan bruges til at sammenligne ét elværktøj med et andet.

Den angivne støjemissionsværdi og den angivne svingningsværdi i alt kan også bruges til at udføre en indledende vurdering af belastningen.

ADVARSEL

Støjemissionsværdierne og svingningsemissionstallet kan afvige fra den angivne værdi, når elværktøjet rent faktisk bruges, afhængigt af hvordan det bruges, og af, hvilken type emne der bearbejdes.

Forsøg at holde belastningen så lav som mulig. Eksempelvis ved at begrænse arbejdstiden. I denne forbindelse skal der tages højde for alle dele af driftscyklussen (f.eks. tider, hvor elværktøjet er slukket, og tider, hvor det godt nok er tændt, men hvor det kører uden belastning).

7 Udpakning

ADVARSEL

Produkt og emballeringsmaterialer er ikke legetøj!
Børn må ikke lege med plastposer, folie og smådele!
Fare for slugning og kvælning!

- Åbn emballagen, og tag forsigtigt produktet ud.
- Fjern emballeringsmaterialet samt emballage-/transportsikringer (hvis sådanne findes).
- Kontrollér, om leveringsomfanget er fuldstændigt.

- Kontrollér produktet og tilbehørsdelene for transport-skader. Rapportér straks evt. skader til den transportvirksomhed, som leverede produktet. Senere reklamationer anerkendes ikke.
- Opbevar så vidt muligt emballagen frem til udløbet af garantiperioden.
- Gør dig fortrolig med produktet ved at læse brugsanvisningen, før arbejdet påbegyndes.
- Tilbehør samt slid- og reservedele må kun være originale dele. Reservedele fås hos faghandlen.
- Husk, at bestillinger skal være forsynet med artikelnumre samt type og fremstillingsår for produktet.

8 Før ibrugtagning

⚠ ADVARSEL
Fare for personskade!
Tag batteriet ud af elværktøjet, før du udfører arbejde på elværktøjet (f.eks. vedligeholdelse, værktøjsskift osv.), og når du transporterer og opbevarer det. Der er risiko for personskade, hvis tænd/sluk-kontakten betjenes utilsigtet.

8.1 Montering/skift af savklinge (fig. 3)

⚠ ADVARSEL
Værktøjer kan være skarpe og blive varme under brug. Brug altid beskyttelseshandsker, når du håndterer værktøjer.

⚠ FORSIGTIG
Hold hænderne væk fra værktøjet, når produktet er i drift.

PAS PÅ
Savklingen er ikke formonteret!

1. Indstil 0 mm på snitdybdeskalaen (27), og lås armen (25); se 9.3.

8.1.1 Montering af savklinge

⚠ FORSIGTIG
Omløbsretningen, der er markeret på savklingen, skal stemme overens med den omløbsretning, der er markeret på den faste beskyttelseshætte.

⚠ ADVARSEL
Sørg for, at savklingen er egnet til værktøjets hastighed.

1. Drej beskyttelseshætten (17) tilbage med tilbage-træksarmen (19), og sæt savklingen (13) nedefra ind i den faste beskyttelseshætte (20) på spindlen.
2. Sæt flangen (14) på savklingen (13).
3. Tryk på spindellåsen (24), og fastgør savklingen (13) med underlagsskiven (15) og unbrakoskruen (16). Dette gøres ved hjælp af unbrakonøglen (26).

8.1.2 Afmontering af savklinge

1. Drej beskyttelseshætten (19) tilbage med tilbage-træksarmen (17), og placer produktet på en flad overflade.
2. Tryk og hold spindellåsen (24).
3. Løsn unbrakoskruen (16) inkl. underlagsskiven (15) med unbrakonøglen (26).
4. Tag unbrakoskruen (16) inkl. underlagsskiven (15) og flangen (14) af.
5. Løft produktet, hold beskyttelseshætten (17) tilbage og fjern forsigtigt savklingen (13) nedad fra den faste beskyttelseshætte (20).

8.2 Isætning/udtagning af batteriet (30) i/af batteriholderen (23) (fig. 2)

Isætning af batteri

1. Skub batteriet (30) ind i batteriholderen (23). Batteriet (30) går hørbart i indgreb.

Udtagning af batteri

1. Tryk på frigørelsesknappen (31) for batteriet (30), og træk det ud af batteriholderen (23).

8.3 Montering af udsugningsadapter (22) (fig. 7)

Bemærk:

Hvis nødvendigt, kan du tilslutte sugeslangen fra en støvudsugning direkte til udsugningsadapteren og til produktet uden reduktionsstykke.

Når der arbejdes med materialer, hvor der udvikles sundhedsfarligt støv, skal produktet tilsluttes en passende, kontrolleret udsugningsanordning i støvklasse M.

1. Anbring udsugningsadapteren (22) på spånudkastningen (21).
2. Fastgør udsugningsadapteren (22) med en stjerne-skrue (22b), fjederring (22c) og en spændeskive (22d).
3. Tilslut en godkendt støv- og spånudsugning til udsugningsadapteren (22).
Afhængig af diameteren på støv- og spånudsugningen kan man evt. bruge reduktionsstykket (22a).

8.4 Montering af parallelanslag (29) (fig. 4)

1. Løsn vingeskruen (11) til parallelanslagsholderen (12), og indsæt parallelanslaget (29) i parallelanslagsholderen (12).
2. Brug skalaen (28) på parallelanslaget (29) og udsparringen i grundpladen (18) til at indstille den ønskede snitbredde.
3. Spænd vingeskruen (11) på parallelanslagsholderen (12) fast.

8.5 Laser

Bemærk:

Knapcellebatterierne er fastgjort med en "mikroplade". Før produktet tages i brug, skal man fjerne "mikropladen" ved at trække den ud.

8.5.1 Skift af knapcellebatterier (fig. 1)

1. Tænd for laseren (7) som beskrevet i 9.4.
2. Åbn afdækningen til batterirummet (6)m og afmonter skruen på batterirumsafdækningen (6).
3. Tag batterirumsafdækningen (6) af.
4. Fjern knapcellebatterierne, og isæt to nye.
5. Luk batterirumsafdækningen (6), og monter skruen.

9 Betjening

Den batteridrevne håndrundsav har overbelastningsbeskyttelse, spindellås, laser og LED-arbejdslys. Betjeningselementernes funktion fremgår af følgende beskrivelse.

ADVARSEL

Fare for personskade!

Tag batteriet ud af elværktøjet, før du udfører arbejde på elværktøjet (f.eks. vedligeholdelse, værktøjsskift osv.), og når du transporterer og opbevarer det. Der er risiko for personskade, hvis tænd/sluk-kontakten betjenes utilsigtet.

PAS PÅ

Sørg for, at den omgivende temperatur under arbejdet ikke overstiger 50°C og ikke er under -20°C.

PAS PÅ

Produktet er en del af 20V IXES-serien og må kun benyttes med batterier i denne serie. Batterierne må kun oplades med opladere i denne serie. Vær da opmærksom på producentens anvisninger.

9.1 Beskyttelseshættens (17) funktion (fig. 1)

1. Træk beskyttelseshættens (17) tilbage-træksarm (19) helt til anslag.

Bemærk:

Beskyttelseshætten må ikke sætte sig fast og skal automatisk returnere til udgangspositionen, når tilbage-træksarmen slippes.

Bemærk:

Hvis funktionen er defekt, må man ikke bruge produktet, men skal kontakte vores servicecenter.

9.2 Indstilling af snitvinkel (fig. 5)

Bemærk:

Hold produktet godt fast med begge hænder under drift for at få bedre kontrol over produktet.

Man kan bestemme snitvinklen ved hjælp af snitvinkelskalaen (9).

1. Løsn vingeskruen (10) for snitvinkelforvalget.
2. Indstil den ønskede vinkel på snitvinkelskalaen (9).
3. Spænd vingeskruen (10) fast igen.

9.3 Indstilling af snitdybde (fig. 6)

Bemærk:

For at få rene snit skal man vælge en snitdybde, der er ca. 3 mm større end materialetykkelsen.

1. Løsn armen (25).
2. Indstil den ønskede snitdybde på snitdybdeskalaen (27).
3. Spænd armen (25) fast igen.

9.4 Tænding/slukning af laser (7) (fig. 1)

Tænd

1. Laseren (7) tændes ved at stille Tænd/Sluk-kontakten (5) på pos. „I“.

Slukning

1. Slukning sker ved trykke Tænd/Sluk-kontakten (5) i pos. „0“.

9.5 Tænd-/sluk-kontakt (2) (fig. 1)

PAS PÅ

Før brug skal man kontrollere det monterede værktøj for at sikre, at alle fastgørelsesdele er korrekt fastgjort.

Tænd

1. Tryk tændingslåsen (3) til højre eller venstre på håndtaget (1).
2. Tænd for produktet ved at trykke på Tænd/Sluk-kontakten (2).

Bemærk:

Når produktet er startet, kan man atter slippe startspærren.

Slukning

1. Slip Tænd/Sluk-kontakten (2) for at slukke. Når startspærren (3) er i midterstilling, er produktet sikret mod at blive tændt.

9.5.1 LED-arbejdslys (8) (fig. 1)

Dette produkt er udstyret med LED-arbejdslys, der oplyser det direkte arbejdsområde og forbedrer synligheden i dårligt oplyste omgivelser.

FORSIGTIG

Undgå at se direkte ind i LED-arbejdslyset eller lyskilden.

1. LED-arbejdslyset (8) tændes automatisk, når produktet tændes.

9.6 Overbelastnings-frakobling

Hvis motoren overbelastes, slår den fra af sig selv. Efter en afkølingsfase (varierer tidsmæssigt) kan motoren startes igen.

9.7 Retvinklet savning (fig. 1)

1. Hold produktet fast med begge hænder, med den ene hånd på håndtaget (1) og den anden på det ekstra håndtag (4).
2. Tænd produktet, som beskrevet i 9.5.

- Sæt produktet på emnet med den forreste del af grundpladen (18).
- Sav fremad med moderat tryk - aldrig baglæns.

9.8 Geringssnit indtil 45° (fig. 1)

- Indstil den ønskede snitvinkel som beskrevet i 9.2 .
- Hold produktet fast med begge hænder, med den ene hånd på håndtaget (1) og den anden på det ekstra håndtag (4).
- Tænd produktet, som beskrevet i 9.5.
- Sæt produktet på emnet med den forreste del af grundpladen (18).
- Sav fremad med moderat tryk - aldrig baglæns.

Bemærk:

Sideforskydning under snittet kan medføre fastklemning af savklingen og dermed tilbageslag ("kickback").

10 Rengøring og vedligeholdelse

⚠ ADVARSEL

Reparations- og vedligeholdelsesarbejde, der ikke er beskrevet i denne brugsanvisning, må kun udføres på et professionelt værksted. Brug kun originale reservedele.

Risiko for ulykker! Udfør altid vedligeholdelses- og rengøringsarbejde med batteriet taget ud. Fare for personskader! Lad produktet køle af inden påbegyndelse af enhver form for vedligeholdelses- og rengøringsarbejde. Motorelementer er meget varme. Risiko for personskade og forbrænding!

Produktet kan starte uventet og derved medføre personskader.

- Fjern batteriet.
- Lad produktet køle af.
- Tag værktøjet ud.

10.1 Rengøring

- Hold beskyttelsesskærme, luftslidser og motorhus fri for støv og snavs. Tør produktet af med en ren klud, eller blæs den over med trykluft ved lavt tryk. Vi anbefaler, at produktet altid rengøres umiddelbart efter brug.
- Ventilationsåbninger må aldrig tildækkes.
- Brug ikke rengørings- eller opløsningsmidler; disse kan angribe produktets plastdele. Sørg for, at vand ikke kan trænge ind i produktet.
- Produktet skal altid være rent, tørt og fri for olie eller smørefedt. Fjern støv før hver brug og før hver opbevaringsperiode.
- Rengør om nødvendigt savklingeholderen med en pensel eller via udblæsning med trykluft.
- Tør smuds af linsen med en tør klud. Pas på ikke at ridse LED-lampen, ellers reduceres lysstyrken.

10.2 Vedligeholdelse

- Før hver brug skal man kontrollere savklingen for åbenlyse fejl og mangler og udskifte uskarpe, bøjede eller på anden måde beskadigede savklinger.

11 Opbevaring

Forberedelse til opbevaring

- Fjern batteriet.
- Rengør og kontrollér produktet for skader.

Opbevar produktet og dets tilbehør mørkt, tørt og frostfrit og utilgængeligt for børn.

Den optimale opbevaringstemperatur er mellem 5°C og 30°C.

Opbevar produktet i den originale emballage.

Tildæk produktet for at beskytte det mod støv eller fugt. Opbevar brugsanvisningen sammen med produktet.

12 Reparation og bestilling af reservedele

Vær opmærksom på, at følgende dele på dette produkt slides som følge af brug eller naturligt slid, og at der er brug for følgende dele som forbrugsmaterialer.

PAS PÅ

Iht. produktansvarsloven fraskriver vi os ansvaret for skader, der skyldes forkert reparation eller brug af ikke-originale reservedele.

Kontakt en kundeservice eller en autoriseret fagmand. Det samme gælder også for tilbehørsdele.

Reservedele og tilbehør fås hos vores service-center. Dette gøres ved at scanne QR-koden på forsiden.

12.1 Bestilling af reservedele

Husk at angive følgende oplysninger, når der bestilles reservedele:

- Modelbetegnelse
- Artikelnummer
- Data på mærkepladen

Reservedele/tilbehør

Batteri SBP2.0 artikel-nr.:	7909201708
Batteri SBP4.0 artikel-nr.:	7909201709
Oplader SBC2.4A artikel-nr.:	7909201710
Oplader SBC4.5A artikel-nr.:	7909201711
Oplader SDBC2.4A artikel-nr.:	7909201712
Oplader SDBC4.5A artikel-nr.:	7909201713
StarterSæt SBSK2.0 artikel-nr.:	7909201720
StarterSætSBSK4.0 artikel-nr.:	7909201721

13 Bortskaffelse og genanvendelse

Oplysninger om emballage



Emballeringsmaterialerne er genanvendelige. Emballage skal bortskaffes jf. gældende miljøregler.

Oplysninger om loven om brugt elektrisk og elektronisk udstyr (elskrot)



Brugt elektrisk og elektronisk udstyr (elskrot) hører ikke til husholdningsaffaldet, men skal indsamles og/eller bortskaffes separat!

- Brugte (genopladelige) batterier, der ikke er permanent installeret i et brugt apparat, skal udtages i intakt tilstand inden aflevering! Sådanne batterier skal bortskaffes i henhold til batteriloven.
- Ejere og/eller brugere af elektriske og elektroniske apparater er juridisk forpligtet til at returnere sådanne efter brug.
- Slutbrugeren er eneansvarlig for at slette sine personlige oplysninger på det brugte apparat, der skal bortskaffes!
- Symbolet med den overstregede skraldespand betyder, at brugte elektriske og elektroniske apparater (elskrot) ikke må bortskaffes sammen med husholdningsaffald.
- Brugte elektriske og elektroniske apparater (elskrot) kan afleveres gratis på følgende steder:
 - Offentlige bortskaffelses- og/eller indsamlingssteder (f.eks. kommunale genbrugsstationer)
 - Salgssteder for elektroniske apparater (fysiske butikker og online), forudsat at forhandleren er forpligtet til at tage sådanne apparater retur - eller tilbyder dette frivilligt.
 - Du kan gratis aflevere op til tre brugte elektriske apparater pr. apparattype, med en maksimal kantlængde på 25 centimeter, hos producenten uden først at skulle købe et nyt apparat hos samme, eller du kan aflevere sådanne apparater på et andet autoriseret indsamlingssted i dit nærområde.
 - Du kan indhente yderligere tilbagetagningsbetingelser hos producenter og distributører hos disses respektive kundeservice.
- Hvis et nyt elektrisk apparat leveres af producenten til en privat husstand, kan producenten foranledige, at det gamle elektriske apparat afhentes gratis efter anmodning fra slutbrugeren. For at gøre dette skal du kontakte producentens kundeservice.
- Disse erklæringer gælder kun for apparater, der installeres og sælges i landene i EU, og som er underlagt det europæiske direktiv 2012/19/EU. I lande uden for EU kan der gælde forskellige regler for bortskaffelse af brugte elektriske og elektroniske apparater (elskrot).

Oplysninger om (genopladelige) lithium-ion-batterier



Batteriet skal fjernes inden bortskaffelse af apparatet!

- Smid ikke batteriet i husholdningsaffaldet, på et bål (eksplosionsfare) eller i vandet. Beskadigede batterier kan skade miljøet og dit helbred, hvis giftige dampe eller væsker slipper ud.
- Defekte eller brugte batterier skal genvindes iht. direktivet 2006/66/EF.
- Apparatet og opladeren må kun afleveres på en genbrugsstation. De anvendte plast- og metaldele kan adskilles efter type og dermed genbruges.

- Batterierne skal bortskaffes i afladet tilstand. Vi anbefaler, at man tildækker polerne med tape for at beskytte mod kortslutning. Forsøg ikke at åbne batteriet.
- Bortskaf batterierne i henhold til de lokale bestemmelser. Batterierne skal afleveres på en genbrugsstation med henblik på miljøvenligt genbrug. Forhør dig hos kommunen.

Oplysninger om batteriloven



Brugte (genopladelige) batterier hører ikke til husholdningsaffaldet, men skal indsamles og/eller bortskaffes separat!

- For sikker udtagning af (genopladelige) batterier fra det elektriske apparat og for information om dets type og/eller kemiske system skal du være opmærksom på de yderligere oplysninger i betjenings- eller monteringsvejledningen.
- Ejere og/eller brugere af (genopladelige) batterier er juridisk forpligtet til at returnere sådanne efter brug. Returneringen er begrænset til levering af normale husholdningsmængder.
- Brugte batterier kan indeholde forurenende stoffer eller tungmetaller, der kan skade miljøet og menneskers sundhed. Genanvendelse af brugte batterier og udnyttelse af de ressourcer, de måtte indeholde, bidrager til at beskytte disse to vigtige goder.
- Symbolet med den overstregede skraldespand betyder, at (genopladelige) batterier ikke må bortskaffes sammen med husholdningsaffald.
- Hvis også forkortelserne Hg, Cd eller Pb er vist under skraldespandssymbolet, betyder dette følgende:
 - Hg: Batteri indeholder mere end 0,0005 % kviksølv
 - Cd: Batteri indeholder mere end 0,002 % cadmium
 - Pb: Batteri indeholder mere end 0,004 % bly
- (Genopladelige) batterier kan afleveres gratis på følgende steder:
 - Offentlige bortskaffelses- og/eller indsamlingssteder (f.eks. kommunale genbrugsstationer)
 - Salgssteder for (genopladelige) batterier
 - Tilbagetagningssteder for det fælles tilbagetagningsystem for brugte apparat-batterier
 - Producentens tilbagetagningssted (hvis producenten ikke er medlem af det fælles tilbagetagnings-system)
- Disse erklæringer gælder kun for (genopladelige) batterier, der sælges i landene i EU, og som er underlagt det europæiske direktiv 2006/66/EF. I lande uden for EU kan der gælde forskellige regler for bortskaffelse af (genopladelige) batterier.

14 Afhjælpning af fejl

Fejl	Mulig årsag	Afhjælpning
Produktet starter ikke.	Batterieffekten er for lav.	Oplad batteriet.
	Batteriet er ikke isat korrekt.	Skub batteriet ind i batteriholderen. Batteriet går hårbart i indgreb.
Savesnit er ru eller bølget	Savklinge uskarp, tandform ikke egnet til materialetykkelsen	Opslib savklingen, eller benyt egnet savklinge
Emne rives op eller splintrer	Snittryk for højt, eller savklinge ikke egnet til formålet	Indsættelse af egnet savklinge

15 Garantivilkår – Scheppach 20V IXES-serie

Revisionsdato 11.07.2023

Kære kunde,

vores produkter er underlagt streng kvalitetskontrol. Skulle et produkt alligevel ikke fungere korrekt, beklager vi dette meget og beder dig kontakte vores kundeservice, der er angivet på garantikortet. Vi hjælper dig også gerne telefonisk via servicenummeret. Formålet med følgende oplysninger er at hjælpe dig med at behandle og løse problemer problemfrit i tilfælde af skader.

For at kunne fremsætte garantikrav gælder følgende:

- Disse garantivilkår** regulerer vores yderligere producentgaranti for købere (private slutbrugere) af nye produkter. De lovpligtige garantikrav påvirkes ikke af denne garanti. Den forhandler, som du har købt produktet af, er ansvarlig for disse.
- Garantien** omfatter udelukkende fejl eller mangler i nye produkter, som du har købt, og som skyldes en materiale- eller fabriktionsfejl og begrænser sig - efter vores skøn - til gratis reparation af sådanne fejl eller mangler eller ombytning af produktet (evt. også ombytning med en nyere model). Erstattede produkter eller dele overgår til vores ejendom. Vær opmærksom på, at vores produkter ikke er konstrueret til erhvervs-mæssig, håndværksmæssig eller professionel brug. En garantisag kan derfor ikke komme på tale, hvis produktet har været brugt i erhvervs-, håndværks- eller industrivirksomheder inden for garantiperioden eller har været udsat for tilsvarende belastninger.
- Følgende er ikke omfattet af vores garanti:**
 - Skader på produktet forårsaget af tilsidesættelse af monteringsvejledningen, ukorrekt installation, tilsidesættelse af brugsanvisningen (f.eks. tilslutning til forkert netspænding eller strømtype) eller vedligeholdelses- og sikkerhedsbestemmelserne eller ved brug af produktet under uegnete miljøforhold samt mangel på pleje og vedligeholdelse.
 - Skader på produktet forårsaget af misbrug eller forkert brug (som f.eks. overbelastning af produktet eller brug af uautoriseret værktøj eller tilbehør), indtrængning af fremmedlegemer i produktet (som f.eks. sand, sten eller støv), transportskader, brug af vold eller eksterne påvirkninger (som f.eks. skader forårsaget af fald).
 - Skader på produktet eller dele af produktet, der skyldes tilsigtet, normal (driftsbetingede) eller anden naturlig slidage samt skader og/eller slidage på sliddele.
- Garantiperioden** er normalt **5 år** (12 måneder for (genopladelige) batterier) og begynder fra og med produktets købsdato. Datoen på den originale købskvittering er afgørende. Garantikrav skal fremsættes, så snart fejlen/manglen konstateres. Fremsættelse af garantikrav efter garantiperiodens udløb er udelukket. Reparation eller ombytning af produktet medfører ikke en forlængelse af garantiperioden, ligesom denne service heller ikke indleder en ny garantiperiode for produktet eller for installerede reservedele. Dette gælder også ved brug af lokale tjenester. Det pågældende produkt skal forelægges for eller fremsendes til kundeservice i rengjort stand sammen med en kopi af købskvitteringen - som skal indeholde oplysninger om købsdato og produktbetegnelse. Hvis et produkt fremsendes i ufuldstændig stand uden det komplette leveringsomfang, vil det manglende tilbehør blive krediteret/fratrucket, hvis produktet ombyttes eller refunderes. Delvist eller helt adskilte produkter kan ikke accepteres som garantikrav. Er reklamationen uberettiget og/eller uden for garantiperioden, afholder køber som udgangspunkt transportomkostningerne og -risikoen. **Garantikrav bedes anmeldt på forhånd til servicecenteret (se nedenfor).** Som udgangspunkt aftales det, at det defekte produkt med en kort beskrivelse af fejlen fremsendes til nedenstående serviceadresse via organiseret returnering eller - i tilfælde af reparation uden for garantiperioden - med tilstrækkelig porto under hensyntagen til relevante retningslinjer for emballage og forsendelse. **Sørg venligst for, at produktet af sikkerhedsmæssige årsager (afhængigt af model) er fri for alle driftsstoffer, når det returneres.** Produktet, der sendes til vores servicecenter, skal emballeres på en sådan måde, at

skader på det reklamerede produkt undgås under transporten. Så snart reparationen/ombytningen er udført, returnerer vi varen gratis til dig. Hvis produkter ikke kan repareres eller ombyttes, kan vi efter eget skøn refundere et beløb op til købsprisen for det defekte produkt med fradrag for slitage. Disse garantier gælder kun for den oprindelige private køber og kan ikke tildeles eller overdrages.

5. **Forlængelse af garantiperioden til 10 år:** Scheppach tilbyder en yderligere garantiforlængelse på 5 år på produkter i Scheppach 20V-serien. Garantiperioden for disse produkter er således i alt 10 år. Undtaget herfra er (genopladelige) batterier, opladere og tilbehør. Du kan benytte dig af denne garantiudvidelse ved at registrere dit Scheppach-produkt herfra online på <https://Garantie.scheppach.com> senest 30 dage fra købsdatoen. Efter udført online-registrering modtager du en bekræftelse på den varerelaterede garantiforlængelse.
6. **Til fremsættelse af garantikrav bedes du kontakte vores service-center.**

Du bedes venligst benytte formularen på vores websted: <https://www.scheppach.com/de/service>

Undlad venligst at tilsende os produkter uden først at kontakte os og registrere dig hos vores servicecenter.

For at kunne fremsætte garantikrav er det en ufravigelig forudsætning, at du først kontakter vores servicecenter. Garantikrav skal fremsættes senest 14 dage efter, at fejlen eller manglen er konstateret, og inden garantiperioden udløber. Dette kræver det originale købsbevis og, hvis relevant, bekræftelse af den varerelaterede garantiforlængelse.

7. **Behandlingstid** - Vi behandler som udgangspunkt reklamationer inden for 14 dage efter modtagelsen i vores servicecenter. Hvis den oplyste behandlingstid i særlige tilfælde skulle blive overskredet, informerer vi dig i god tid.
8. **Sliddele er generelt ikke omfattet af garantien!** - Sliddele er: a) medfølgende, påmonterede og/eller installerede (genopladelige) batterier og b) alle modelafhængige sliddele (bl.a. remme, savklinger, indsatsværktøjer, slibesliver, filtre, kulbørster osv.; se brugsanvisningen). Undtaget fra garantien er batterier, der er dybaffadet eller har beskadigede huse og/eller batteripoler.
9. **Prisoverslag** - Vi kan reparere produkter, der ikke (længere) er dækket af garantien, mod beregning. På forespørgsel hos vores servicecenter kan du fremsende de defekte produkter for at få et prisoverslag og evt. skriftligt anmode servicecentret om at foretage reparation (pr. post, e-mail). Der vil ikke blive foretaget yderligere behandling uden din anmodning om reparation.
10. **Andre krav**, end de ovennævnte kan ikke fremsættes.
- Garantivilkårene** gælder kun i den version, der er gældende på tidspunktet for reklamationen og kan findes på vores websted (www.scheppach.com). Ved oversættelser er den tyske version altid gældende.

Scheppach GmbH · Günzburger Str. 69 · 89335 Ichenhausen (Tyskland)

Telefon: +800 4002 4002 · E-Mail: customerservice.DK@scheppach.com · Internet: <https://www.scheppach.com>

Vi forbeholder os retten til at foretage ændringer i disse garantivilkår til enhver tid uden forudgående varsel.

16 EU-overensstemmelseserklæring

Oversættelse af den originale overensstemmelseserklæring

Producent:

Scheppach GmbH
Günzburger Straße 69
D-89335 Ichenhausen, Tyskland

Vi erklærer under eget ansvar, at det her beskrevne produkt overholder de gældende direktiver og standarder.

Mærke: **SHEPPACH**
Art.-betegnelse: **BATTERIDREVET HÅNDRUNDSAV C-HCS165-X 5901815900**

Varenr.

EU-direktiver:

2014/30/EU, 2006/42/EF, 2011/65/EU*

* Genstanden, der beskrives ovenfor i erklæringen, opfylder forskrifterne i Europa-Parlamentets og Rådets direktiv 2011/65/EU af 8. juni 2011 om begrænsning af anvendelsen af visse farlige stoffer i elektrisk og elektronisk udstyr.

Anvendte standarder:

EN 62841-1:2015/A11:2022; EN 62841-2-5:2014;

EN IEC 55014-1:2021; EN IEC 55014-2:2021

Dokumentationsansvarlig:

Dawid Hudzik
Günzburger Str. 69
D-89335 Ichenhausen
Ichenhausen, 05.02.2024

Simon Schünk

Division Manager Product Center

Andreas Pecher
Head of Project Management



Innholdsfortegnelse

1	Innholdsfortegnelse	265
2	Innledning	265
3	Produktbeskrivelse (fig. 1)	265
4	Leveringsomfang (fig. 1)	266
5	Tiltent bruk	266
6	Sikkerhetsinstruksjoner	266
7	Tekniske data	271
8	Utpakking	271
9	Før igangsetting	272
10	Betjening	272
11	Rengjøring og vedlikehold	274
12	Lagring	274
13	Reparasjon og reservedelsbestilling	274
14	Kassering og gjenvinning	274
15	Feilhjelp	275
16	Garantibetingelser – Schepbach 20V IXES serie	276
17	EU-samsvarserklæring	277
18	Utvidet tegning	294

Forklaring av symbolene på produktet

Bruken av symboler i denne håndboken er ment å gjøre deg oppmerksom på potensielle risikoer. Sikkerhetssymbolene og forklaringene som følger med dem må bli forstått. Advarslene i seg selv eliminerer ingen risikoer og kan ikke erstatte riktige ulykkesforebyggende tiltak.

	Obs! Unnlatelse av å følge sikkerhetsskiltene og advarslene som er festet på produktet, samt unnlatelse å følge sikkerhets- og betjeningsinstruksjonene kan føre til alvorlige personskader eller til og med død.
	Før igangsetting må bruksanvisningen og sikkerhetsinstruksjonene leses og følges!
	Bruk vernebrille.
	Bruk hørselsvern.
	Bruk åndedrettsvern ved støvutvikling!
	Bruk vernehansker!
	Obs! Fare for personskader! Ikke grip inn i et løpende sagblad!

	Litium-ion batteri
	Obs! Laserstråling (fig. 1).
	Produktet tilsvarer de aktuelle europeiske direktivene.

1 Innledning

Produsent:

Schepbach GmbH
Günzburger Straße 69
D-89335 Ichenhausen

Kjære kunde

Vi ønsker deg mye glede og lykke til ved arbeider med ditt nye produkt.

Merknad:

Produsenten av dette produktet er i henhold til loven om produktansvar ikke ansvarlig for skader, som oppstår på dette produktet eller grunnet dette produktet ved:

- Feil behandling
- Ignorering av brukerveiledningen
- Reparasjoner fra tredjeparter, ikke autoriserte fagfolk
- Montering og utskifting av ikke originale reservedeler
- Ikke-tiltent bruk

Vær oppmerksom på følgende:

Brukerveiledningen er del av produktet.

Den inneholder viktige instruksjoner om hvordan du arbeider sikkert, faglig korrekt og økonomisk, hvordan du unngår farer, sparer reparasjonskostnader, reduserer nedetider og øker påliteligheten og levetiden til produktet. I tillegg til sikkerhetsbestemmelsene i denne brukerveiledningen må du absolutt overholde gjeldende forskrifter for drift av produktet i landet ditt.

Gjør deg kjent med alle betjenings- og sikkerhetsinstruksjoner før du bruker produktet. Driv produktet kun som beskrevet og for de angitte bruksområdene. Oppbevar brukerveiledningen på et trygt sted og overlever alle dokumenter hvis du gir produktet videre til tredjepart.

2 Produktbeskrivelse (fig. 1)

1. Håndtak
2. På-/av-bryter
3. Startspærre
4. Ekstra håndtak
5. På-/av-bryter (laser)
6. Batteriromdeksel
7. Laser
8. LED-arbeidslampe
9. Skjærevinkelskala
10. Fremre fingerskrue
11. Fingerskrue (parallellanslag)
12. Parallellanslagholder
13. Sagblad
14. Flens
15. Underlagsskive
16. Unbrakoskrue
17. Beskyttelsesdeksel

- 18. Bunnplate
- 19. Tilbaketrekkingsspak (beskyttelsesdeksel)
- 20. Stasjonært beskyttelsesdeksel
- 21. Sponutløp
- 22. Avtrekksadapter
- 22a. Reduksjonsstykke
- 22b. Kryssporskrue
- 22c. Fjærring
- 22d. Underlagsskive
- 23. Batteri-holder
- 24. Spindellås
- 25. Spak
- 26. Innvendig sekskantnøkkel
- 27. Skjæredydeskala
- 28. Skala (parallellanslag)
- 29. Parallellanslag
- 30. Batteri*
- 31. Opplåsingstast (batteri)

* = ikke inkludert i leveringsomfanget!

3 Leveringsomfang (fig. 1)

Pos.	Antall	Betegnelse
13.	1 x	Sagblad
22.	1 x	Avtrekksadapter
22a.	1 x	Reduksjonsstykke
22b.	1 x	Kryssporskrue
22c.	1 x	Fjærring
22d.	1 x	Underlagsskive
26.	1 x	Unbrakonøkkel
28.	1 x	Parallellanslag
	1 x	Batteridreven sirkelsag
	1 x	Brukerveiledning

4 Tiltent bruk

Den batteridrevne sirkelsagen med laser som kan slås på er egnet for saging i tre, plast eller lette byggematerialer (f.eks. gipsplater). Saging av metall er ikke tillatt.

Produktet skal bare benyttes iht. dets formål. Enhver bruk som går utover dette er ikke tiltent. Brukeren/operatøren, og ikke produsenten, er ansvarlig for materielle skader eller personskader av enhver art som forårsakes av dette.

Det å følge sikkerhetsinstruksjonene, montasjeanvisningen og brukerveiledningen er også en del av forskriftsmessig bruk.

Personer som bruker og vedlikeholder produktet, må kjenne godt til det og være orientert om mulige farer.

Foretas det endringer på produktet, påtar ikke produsenten seg noe ansvar for skader som kan oppstå som følge av dette.

Produktet bare brukes med originaldeler og originaltilbehør fra produsenten.

Sikkerhets-, arbeids- og vedlikeholdsforskriftene til produsenten og målene som er spesifisert i de tekniske dataene, må overholdes.

Vennligst merk at våre produkter forskriftsmessig sett ikke ble konstruert for bruk innen handel, håndverk og industri. Vi påtar oss intet garantiansvar dersom produktet benyttes innen handel, håndverk eller industri, eller ved likestilte aktiviteter.

Forklaring av signalordene i brukerveiledningen

⚠ FARE

Signalord for å indikere en overhengende farlig situasjon som, hvis den ikke unngås, vil resultere i død eller alvorlig personskade.

⚠ ADVARSEL

Signalord for å indikere en mulig farlig situasjon som, hvis den ikke unngås, kan føre til død eller alvorlig personskade.

⚠ FORSIKTIG

Signalord for å indikere en potensielt farlig situasjon som, hvis den ikke unngås, kan føre til mindre eller moderat personskade.

OBS

Signalord for å indikere en mulig farlig situasjon som, hvis den ikke unngås, kan føre til materielle skader på produktet eller eiendom/eiendeler.

5 Sikkerhetsinstruksjoner

⚠ ADVARSEL

Les alle sikkerhetsinstruksjoner, anvisninger, illustrasjoner og tekniske data, som er vedlagt el-verktøyet.

Unnlattelse av å overholde de påfølgende anvisningene kan føre til elektrisk støt, brann og/eller alvorlige personskader.

Oppbevar alle sikkerhetsinstruksjoner og anvisninger for framtiden.

Begrepet "El-verktøy" som brukes i sikkerhetsinstruksjonene gjelder for strømledende el-verktøy (med strømledning) eller batteridrevne el-verktøy (uten strømledning).

1) Sikkerhet på arbeidsplassen

- a) **Hold arbeidsområdet rent og godt belyst.** Uorden eller ubelyste arbeidsområder kan føre til ulykker.
- b) **Ikke arbeid med el-verktøyet i eksplosjonsfarlig omgivelse, der det befinner seg brennbare væsker, gass eller støv.** El-verktøy lager gnister, som kan antenne støvet eller dampen.
- c) **Hold barn og andre personer unna når du bruker el-verktøyet.** Hvis du blir distraheret, kan du miste kontrollen over el-verktøyet.

2) Elektrisk sikkerhet

- a) **Tilkoblingspluggen til el-verktøyet må passe inn i stikkkontakten. Støpselet må på ingen måter endres. Ikke bruk adapterpluggen sammen med jordet el-verktøy.** Uendrede støpsler og passende stikkontakter reduserer risikoen for elektrisk støt.

- b) **Unngå kroppskontakt med jordete overflater til f.eks. rør, radiatorer, ovner og kjøleskap.** Det består en økt risiko for elektrisk støt, når din kropp er jordet.
- c) **Hold el-verktøy unna regn og fuktighet.** Hvis det kommer inn vann i et el-verktøy øker dette faren for elektrisk støt.
- d) **Ikke misbruk tilkoblingsledningen til å bære el-verktøyet, til å henge opp eller å trekke ut støpselet fra stikkkontakten.** Hold tilkoblingsledningen unna varme, olje, skarpe kanter eller bevegelige deler. Skadde eller sammenviklede tilkoblingsledninger øker risikoen for elektrisk støt.
- e) **Når du arbeider med et el-verktøy utendørs, må du kun bruke skjøteledninger, som også er egnet for utendørs bruk.** Bruken av en skjøteledning som er egnet for utendørs bruk reduserer risikoen for elektrisk støt.
- f) **Hvis det ikke er mulig å unngå drift av el-verktøyet i fuktig omgivelse, må du bruke en feilstrømbryter.** Bruk av en feilstrømbryter reduserer faren for elektrisk støt.

3) Sikkerhet til personer

- a) **Vær oppmerksom, pass på hva du holder på med, og gå fornuftig frem ved arbeid med et el-verktøy. Ikke bruk el-verktøy når du er trett eller er påvirket av narkotika, alkohol eller medikamenter.** Ett øyeblikks uaktsomhet ved bruk av el-verktøyet kan føre til alvorlige personskader.
- b) **Bruk personlig verneutstyr og alltid vernebriller.** Bruk av personlig verneutstyr, som støvmaske, sklisikre vernesko, sikkerhetshjelm eller hørselsvern, alt etter type og bruk av el-verktøyet, reduserer faren for personskader.
- c) **Unngå utilsiktet idriftsetting. Forsikre deg om at el-verktøyet er slått av, før du kobler det til på strømforsyningen og/eller batteriet, samt løfter eller bærer det.** Hvis du har fingeren på bryteren mens du bærer el-verktøyet eller kobler el-verktøyet til strømforsyningen mens det er slått på, kan dette føre til ulykker.
- d) **Fjern innstillingsverktøy eller skrunøkler, før du slår på el-verktøyet.** Et verktøy eller en nøkkel, som befinner seg i en dreierende del av el-verktøyet, kan føre til personskader.
- e) **Unngå unormal kroppsholdning. Sørg for sikkert fotfeste og hold alltid likevekten.** Slik kan du i uventede situasjoner bedre kontrollere el-verktøyet.
- f) **Bruk egnede klær. Du skal ikke benytte vide klær eller smykker.** Sørg for at hår og klær holdes unna bevegelige deler. Løstsittende klær, smykker eller langt hår kan hektes fast i bevegelige deler.
- g) **Hvis det er mulig å montere støvavtrekks- og oppsamlingsinnretninger, må de tilkobles og brukes på riktig måte.** Bruk av et støvavtrekk kan redusere støvrelaterte farer.
- h) **Men du må ikke føle deg for sikker, og ikke heve deg selv over sikkerhetsreglene for el-verktøy, selv om du etter hyppig bruk er kjent med el-verktøyet.** Uaktsom handling kan i løpet av et brøkdels sekund føre til alvorlige personskader.

4) Bruk og behandling av el-verktøyet

- a) **Du skal ikke overbelaste el-verktøyet. Bruk et el-verktøy som er egnet for arbeidet som skal utføres.** Med passende el-verktøy arbeider du bedre og sikrere i det angitte effektområdet.
- b) **Ikke bruk el-verktøy, som har defekt bryter.** El-verktøy, som ikke lenger kan slås på eller av, er farlig og må repareres.
- c) **Trekk støpselet ut av stikkkontakten og/eller fjern det avtakbare batteriet, før du foretar innstillinger på apparatet, skifter deler til bruksverktøyet som brukes eller legger bort el-verktøyet.** Denne forholdsregelen hindrer utilsiktet start av el-verktøyet.
- d) **El-verktøy som ikke er i bruk, må oppbevares utenfor rekkevidden til barn. Ikke la personer bruke el-verktøyet, som ikke er kjent med det eller ikke har lest disse anvisningene.** Elektroverktøy er farlige, når de brukes av uerfarne personer.
- e) **El-verktøy og bruksverktøy som brukes krever nøye pleie. Kontroller om bevegelige deler fungerer feilfritt og ikke klemmer, om deler er brukket eller ødelagt, slik at funksjonen til el-verktøyet er redusert. Sørg for at skadde deler repareres før el-verktøyet brukes.** Mange ulykker skyldes dårlig vedlikeholdt el-verktøy.
- f) **Skjæreverktøy skal holdes skarpe og rene.** Korrekt pleide skjæreverktøy med skarpe skjærekanter er mindre utsatt for fastsetting og lettere å føre.
- g) **El-verktøy, tilbehør, bruksverktøy osv. skal brukes tilsvarende disse anvisningene. Derved må du ta hensyn til arbeidsforholdene og arbeidet som skal utføres.** Bruk av el-verktøy til andre formål enn det som regnes som tiltenkt bruk kan føre til farlige situasjoner.
- h) **Sørg for at håndtak og håndtaksflater holdes tørre, rene og fri for olje og fett.** Glatte håndtak og håndtaksflater tillater ikke sikker betjening og styring av el-verktøyet i uforutsigbare situasjoner.

5) Bruk og behandling av det batteridrevne verktøyet

- a) **Batterier må kun lades med ladeapparater som anbefales av produsenten.** Gjennom et ladeapparat, som er egnet for en bestemt type batterier, er det brannfare, hvis det brukes med andre batterier.
- b) **Benytt kun batterier som er ment for dette i elektroverktøy.** Bruken av andre batterier kan føre til personskader og brannfare.
- c) **Sørg for at batterier som ikke er i bruk holdes unna binders, mynter, nøkler, spiker, skruer eller andre små metallgjenstander, som kan forårsake en forbindelse på kontaktene.** En kortslutning mellom batterikontaktene kan føre til forbrenninger eller brann.
- d) **Ved feil bruk kan væske lekke ut av batteriet. Unngå kontakt med denne væsken. Ved utilsiktet kontakt må væsken skylles av med vann. Dersom væsken kommer i øynene, må det i tillegg konsulteres legehjelp.** Batterivæske som trer ut kan føre til hudirritasjon eller forbrenninger.

- e) **Ikke bruk batterier som er skadet eller som er endret.** Skadede eller endrede batterier kan oppføre seg uforutsigbart og føre til brann, eksplosjon eller fare for personskader.
- f) **Batteriet må ikke utsettes for brann eller for høye temperaturer.** Brann eller temperaturer på over 130 °C kan føre til eksplosjon.
- g) **Følg alle veiledninger for lading og sørg for at batteriet eller batteriverktøyet aldri lades utenfor temperaturområdet som er angitt i bruksanvisningen.** Feil lading eller lading utenfor det tillatte temperaturområdet kan ødelegge batteriet og øke brannfaren.

6) Service

- a) **El-verktøyet skal kun repareres av kvalifisert fagpersonell og kun med original-reservedeler.** Dermed sikres det at sikkerheten til el-verktøyet opprettholdes.
- b) **Foreta aldri vedlikehold av skadde batterier.** Vedlikehold av batterier skal kun utføres av produsenten eller autoriserte kundeserviceinstanser.
- b) Bruk kun sagblader, som er egnet for materialet som skal skjæres.
- c) Hvis sagbladene er ment for bearbeiding av tre eller lignende materialer må de tilsvare EN 847-1.
- d) Sagen skal utelukkende brukes til saging av tre, plast og lette byggematerialer.
- e) Bruk utelukkende sagblader som har en turtallsmerking som tilsvarer eller er høyere enn det spesifiserte turtallet til produktet ditt.
- f) Bruk kun et sagbladet med en diameter på 165 mm, teksten på sagbladet.
- g) Unngå overoppheting av sagtennene.
- h) Ved saging av plast må du unngå at platen smelter. Bruk riktig sagblad for materialet som skal bearbeides. Skift ut skadde eller slitte sagblad i tide. Hvis sagbladet overopphetes, må du stoppe maskinen. La sagbladet først avkjøle før du igjen arbeider med apparatet.
- i) **Tilpass skjæredybden i henhold til tykkelsen av arbeidsstykket.** Det skal være mindre enn en full tannhøyde synlig under arbeidsstykket.
- j) Bruk støvmaske.
- k) Bruk alltid hørselsvern og vernebriller under drift.

Sikkerhetsinstruksjoner for alle sager

Sageprosess

FARE

Hold hendene dine unna sageområdet og sagbladet. Bruk den andre hånden til å holde det ekstra håndtaket eller motorhuset. Når begge hendene brukes til å holde sagen kan de ikke skades av sagbladet.

- a) **Ikke grip under arbeidsstykket.** Under arbeidsstykket kan ikke beskyttelsesdekselet beskytte deg mot sagbladet.
- b) **Tilpass skjæredybden i henhold til tykkelsen av arbeidsstykket.** Det skal være mindre enn en full tannhøyde synlig under arbeidsstykket.
- c) **Hold aldri arbeidsstykket som skal sages i hånden eller over benet. Fest arbeidsstykket på en stabil holder.** Det er viktig å feste arbeidsstykket godt for å minimere risikoen for fysisk kontakt, fastklemming av sagbladet eller tap av kontroll.
- d) **Hold el-verktøyet på de isolerte håndtaksflatene når du utfører arbeid der bruksverktøyet kan kutte gjennom skjulte strømledninger eller sin egen tilkoblingsledning.** Ved kontakt med en strømførende ledning settes også metalldelene til el-verktøyet under spenning og fører til elektrisk støt.
- e) **Ved langsgående snitt må du alltid bruke et anslag eller en rett kantføring.** Dette forbedrer skjærenøyaktigheten og reduserer muligheten for at sagbladet klemmer seg fast.
- f) **Bruk alltid sagblad med riktig størrelse og passende festehull (f.eks. rombeformet eller rundt).** Sagblad som ikke passer til sagens monteringsdeler mister rundheten, noe som fører til tap av kontroll.
- g) **Bruk aldri skadde eller feil underlagsskiver eller skruer for sagbladet.** Sagbladets underlagsskiver og skruer er konstruert spesielt for din sag for optimal ytelse og driftssikkerhet.

Utfyllende anvisninger

- a) Ikke bruk slipeskiver.

Ytterligere sikkerhetsinstruksjoner for alle sager

Tilbakeslag - årsaker og sikkerhetsinstruksjoner

- Et tilbakeslag er den plutselige reaksjonen som er et resultat av et sagblad som henger seg fast, klemmer eller er feiljustert som får en ukontrollert sag til å løfte seg og bevege seg bort fra arbeidsstykket mot operatøren.
- Hvis sagbladet setter seg fast eller klemmer i sagespalten, vil det blokkere og motorkraften skyver sagen tilbake mot operatøren.
- Hvis sagbladet blir vridd eller feiljustert under saging, kan tennene på den bakre kanten av sagbladet sette seg fast i treoverflaten, og føre til at sagbladet beveger seg ut av sagespalten og sagen hopper tilbake mot operatøren.

Et tilbakeslag er en følge av at sagen brukes feil. Dette kan hindres gjennom egnede forsiktighetsiltak som beskrevet under.

- a) **Hold sagen godt fast med begge hendene og plasser armene i en posisjon der du kan absorbere tilbakeslagskreftene.** Hold deg alltid ved siden av sagbladet, før aldri sagbladet på linje med kroppen din. Ved tilbakeslag kan sirkelsagen hoppe bakover, men operatøren kan kontrollere tilbakeslagskreftene gjennom egnede forholdsregler.
- b) **Hvis sagbladet klemmer fast eller du avbryter arbeidet, slå av apparatet og hold det i ro til sagbladet har stoppet.** Forsøk aldri å fjerne sagen fra arbeidsstykket eller trekke den bakover mens bladet beveger seg, ellers kan det oppstå tilbakeslag. Bestem og korriger årsaken til fastkjøringen av sagbladet.

- c) **Når du ønsker å starte en sag som sitter fast i arbeidsstykket, må du sentrere sagbladet i sagespalten og sjekke at sagtennene ikke sitter fast i arbeidsstykket.** Hvis sagbladet setter seg fast, kan det bevege seg ut av arbeidsstykket eller føre til tilbakeslag når sagan startes på nytt.
- d) **Støtt opp store plater for å redusere risikoen for tilbakeslag på grunn av fastklemt sagblad.** Store plater kan bøyes på grunn av egenvekten din. Plater må støttes på begge sider, både nær sagespalten og på kanten.
- e) **Ikke bruk sløve eller skadde sagblader.** Sagblader med sløve eller feiljusterte tenner forårsaker økt friksjon, fastklemming av sagbladet og tilbakeslag på grunn av et for smalt sagesgap.
- f) **Før du sager, stram skjæredybde- og skjærevinkelinnstillingene.** Hvis innstillingene endres under saging, kan sagbladet bli klemt fast og tilbakeslag kan oppstå.
- g) **Vær spesielt forsiktig ved saging i eksisterende vegger eller andre skjulte områder.** Sagbladet som dykker inn kan sette seg fast ved saging i skjulte gjenstander og forårsake tilbakeslag.

Funksjon til nedre beskyttelsesdeksel

- a) **Før hver bruk, kontroller om det nedre beskyttelsesdekselet lukker ordentlig. Ikke bruk sagan hvis det nedre beskyttelsesdekselet ikke beveger seg fritt og ikke lukkes umiddelbart. Klem eller fest aldri det nedre beskyttelsesdekselet i åpen stilling.** Hvis sagan utilsiktet faller ned på bakken, kan det nedre beskyttelsesdekselet bli bøyd. Åpne beskyttelsesdekselet med tilbaketrekkingsspaken og sørg for at det beveger seg fritt og ikke berører sagbladet eller andre deler ved alle skjærevinkler og -dybder.
 - b) **Kontroller funksjonen til fjæren for det nedre beskyttelsesdekselet. Hvis det nedre beskyttelsesdekselet og fjæren ikke fungerer som de skal, må det gjennomføres service på sagan før bruk.** Skadde deler, klebrige avleiringer eller ansamlinger av spon fører til at det nedre beskyttelsesdekselet fungerer forsinket.
 - c) **Åpne kun det nedre beskyttelsesdekselet for hånd for spesielle snitt, som f.eks. "dykk- og vinkel-snitt". Åpne det nedre beskyttelsesdekselet med tilbaketrekkingsspaken og slipp den så snart sagbladet dykker inn i arbeidsstykket.** Ved alle andre sagesarbeider skal det nedre beskyttelsesdekselet fungere automatisk.
 - d) **Ikke plasser sagan på arbeidsbenken eller gulvet uten at det nedre beskyttelsesdekselet dekker sagbladet.** Et ubeskyttet, etterløpende sagblad beveger sagan mot skjæreretningen og sager alt som er i veien. Vær oppmerksom på sagbladets etterløpstdid.
- Ikke bruk sagblader som er laget av høyhastighetsstål.
 - Kontroller tilstanden til sagbladene, før du bruker sagan.
 - Bruk kun sagblader, som er egnet for materialet som skal skjæres.
 - Bruk kun sagblader som er spesifisert av produsenten. Sagbladene må, hvis de er ment for bearbeiding av tre eller lignende materialer, tilsvare EN 847-1.
 - Bruk kun sagblad med høyeste tillatte turtall som ikke er mindre enn maksimalt spindelurtall for sagan og som er egnet til materialet som skal sages.
 - Vær oppmerksom på dreieretningen til sagbladet.
 - Bruk kun sagblader som du er i stand til å betjene.
 - Vær oppmerksom på høyeste turtall. Gå ikke over høyeste turtall som er angitt på sagbladet. Overhold turtallområdet hvis det er angitt.
 - Rengjør klemmeoverflater for smuss, fett, olje og vann.
 - Ikke bruk løse reduksjonsringer eller -bøssinger til reduksjon av borehull ved sagblader.
 - Pass på at festede reduksjonsringer har samme diameter og minst 1/3 av gjennomsnittsdiameteren for å sikre sagbladet.
 - Pass på at festede reduksjonsringer sitter parallelt med hverandre.
 - Vær forsiktig ved håndtering av sagblader. De oppbevares best i originalemballasjen eller spesielle beholdere. Bruk vernehansker for å bedre grepssikkerheten og ytterligere redusere faren for skade.
 - Forsikre deg før bruk at sagbladet som skal brukes, overholder sagens tekniske krav og er forskriftsmessig festet.
 - Det medleverte sagbladet skal kun brukes til å sage tre, aldri til bearbeiding av metaller.
 - Bruk kun et sagblad med en diameter tilsvarende angivelsene på sagan.
 - Bruk ekstra arbeidsstykkeholdere, hvis det er nødvendig for stabiliteten av arbeidsstykket.
 - Forlengelsen av arbeidsstykkeholderen må under arbeidet alltid festes og brukes.
 - Skift ut det nedslitte bordinnlegget!
 - Unngå overoppheting av sagtennene.
 - Ved saging av plast må du unngå at platen smelter. Bruk riktig sagblad for materialet som skal bearbeides. Skift ut skadde eller slitte sagblad i tide. Hvis sagbladet overopphetes, må du stoppe maskinen. La sagbladet først avkjøle før du igjen arbeider med apparatet.
 - Bruk kun sagblader, som er merket med like stort eller større turtall enn hva som er angitt på el-verktøyet.
 - Sørg alltid for at sagan er stabil og sikret.

Sikkerhetsinstruksjoner for omgang med sagblad

- Unngå å slippe sagenheten ukontrollert i nedre endeposisjon.
- Ikke bruk skadde eller deformerte sagblader.
- Ikke bruk sagblader med sprekker. Kast sagblader med sprekker. Det er ikke lov å reparere dem.

5.1 Laserstråling



OBS: Laserstråling

Ikke se inn i strålen

Laserklasse 2



Beskytt deg selv og omgivelsene mot ulykkesfarer gjennom egnede forsiktighetstiltak!

- Ikke se direkte inn i laserstrålen med ubeskyttede øyne.
- Ikke se direkte inn i strålegangen.
- Rett aldri laserstrålen direkte mot reflekterende flater og personer eller dyr. Også en svak laserstråle kan forårsake skader på øyet.

⚠ FORSIKTIG

Hvis det gjøres noe annet enn det som er angitt her, kan det føre til en farlig utsettelse for stråling.

- Åpne aldri lasermodulen. Det kan uventet føre til eksponering for strålen.
- Batteriene skal fjernes hvis produktet ikke skal brukes i en lengre periode.
- Laseren skal ikke skiftes ut med en laser av en annen type.
- Reparasjoner på laseren skal kun gjennomføres av laserens produsent eller et autorisert verksted.

5.2 Sikkerhetsanvisninger for omgang med batterier

- Pass alltid på at batteriene settes inn med riktig polaritet (+ og -), som angitt på batteriet.
- Ikke kortslett batteriene.
- Ikke la være å lade batterier som kan lades på nytt.
- Ikke lad batteriene for mye!
- Ikke bland gamle og nye batterier eller batterier av ulike typer eller fra forskjellige produsenter! Alle batterier i én del skal skiftes ut samtidig.
- Brukte batterier skal straks tas ut av apparatet og deponeres på riktig måte! Batterier skal ikke kastes i husholdningsavfall. Defekte eller brukte batterier må resirkuleres iht. direktiv 2006/66/EC. Returner batterier og / eller apparatet til angitte innsamlingssteder. Du kan få informasjon om avhendingsalternativer fra din kommune eller byadministrasjon.
- Ikke varm opp batteriene!
- Ikke sveis eller lodd direkte på batteriene!
- Ikke ta fra hverandre batteriene!
- Ikke deformer batteriene!
- Ikke kast batteriene på ild!
- Batteriene skal oppbevares utilgjengelige for barn.
- Ikke la barn skifte ut batterier uten tilsyn!

- Ikke oppbevar batterier i nærheten av ild, ovner og andre varmekilder. Ikke legg batteriet i direkte solskinn, ikke bruk eller oppbevar det i kjøretøy i varmt vær.
- Oppbevar ubrukte batterier i originalemballasjen og hold dem unna metallgjenstander. Utpakkede batterier skal ikke blandes sammen! Det kan føre til kortslutning av batteriet og slik til skader, forbrenninger eller til og med brannfare.
- Ta batterier ut av apparatet når de ikke skal brukes over lengre tid, unntatt hvis det skal brukes i nødtilfeller!
- Berør ALDRI utgatte batterier uten korrekt beskyttelse. Når den utgatte væsken kommer i berøring med huden, skal huden på dette området straks skylles med rennende vann. Hindre i alle tilfeller at øyne og munn kommer i berøring med væsken. Oppsøk i så fall en lege omgående.
- Batterikontaktene og motkontaktene skal rengjøres før batteriene settes inn i apparatet.

Arbeide trygt

Verktøy må kun brukes av utdannede og erfarne personer som vet hvordan man bruker verktøy.

- Maksimalt turtall som er angitt på verktøyet må ikke overskrides. Turtallsområdet må overholdes såfremt angitt.
- Sirkelsagblader med sprukket kropp skal kasseres (reparasjon er ikke tillatt).
- Verktøy med synlige sprekker må ikke brukes.
- Verktøy må rengjøres regelmessig.
- Verktøydeler laget av lettmetall-legeringer, f.eks. harpiks, skal kun rengjøres med løsemidler som ikke påvirker de mekaniske egenskapene til disse materialene.

1. Verktøy og verktøykropper skal festes på en slik måte at de ikke kan løsne under drift.
2. Det er ikke tillatt å forlenge nøkkelen eller stramme den ved hjelp av hammerslag.
3. Strammeflatene skal rengjøres for smuss, fett, olje og vann.
4. Reservedeler må samsvare med spesifikasjonene for originaldelene levert av produsenten.
5. Vedlikeholdsarbeid og endringer på sirkelsagblader skal kun utføres av en kvalifisert person, det vil si en person med fagutdanning og erfaring som er klar over konstruksjons- og utformingskravene og som er kjent med de nødvendige sikkerhetsnivåene.

Resterende risikoer

Produktet er konstruert og bygget i henhold til nyeste tekniske standarder og anerkjente sikkerhetstekniske regler. Likevel kan det oppstå enkelte restfarer ved arbeidet.

- Hørselsskader, hvis det ikke brukes foreskrevet hørselvern.
- Restfarer kan minimeres dersom "Sikkerhetshenvisninger" og "Forskriftsmessig bruk" samt bruksanvisningen som helhet følges.
- Bruk produktet slik det anbefales i denne brukerveiledningen. På denne måten oppnår du at produktet gir optimal ytelse.

- Dessuten kan det, på tross av alle forholdsregler som treffes, finnes muligheter for ikke-åpenbare restfarer.

ADVARSEL

Under drift danner dette el-verktøyet et elektromagnetisk felt. Dette feltet kan under visse omstendigheter skade aktive eller passive medisinske implantater. For å redusere faren for alvorlige eller dødelige farer anbefaler vi at personer med medisinske implantater forhører seg med legen sin eller produsenten av implantatet før elektroverktøyet betjenes.

OBS

Produktet er en del av 20V IXES-serien og skal kun brukes med batterier fra denne serien. Batterier skal kun lades med ladere fra denne serien. Herved må du følge spesifikasjonene til produsenten.

ADVARSEL

Vær oppmerksom på sikkerhetsanvisningene og merknadene for lading og riktig bruk som er gitt i brukerveiledningen til batteriet og laderen fra 20V IXES-serien. En detaljert beskrivelse av ladeprosessen og ytterligere informasjon finnes i denne separate bruksanvisningen.

6 Tekniske data

Batteridreven sirkelsag	C-HCS165-X
Motorspenning	20 V
Tomgangsturtall n_0	4300 min ⁻¹
Vekt (uten batteri)	2,7 kg
Maks. skjæredybde	
ved 90°	ca. 53 mm
ved 45°	ca. 39 mm
Laser	
Laserklasse	2
Bølgelengde laser λ	650 mm
Effekt laser P maks	< 1 mW
Batteri	
Batteritype	2xLR44
Sagblad	
Mål	Ø165 mm x Ø20 mm
Tanntykkelse/skjæretykkelse	1,8 mm
Størrelse på hullet	Ø20 mm
Antall tenner	24 tenner

Med forbehold om tekniske endringer!

Støy og vibrasjon

ADVARSEL

Støy kan ha en alvorlig innvirkning på helsen din. Hvis maskinstøyen overstiger 85 dB, bruk egnet hørselsvern for deg selv og alle i nærheten.

Støy- og vibrasjonsverdier ble beregnet tilsvarende EN 62841-1.

Støyverdier

Lydtrykk L_{pA}	84,1 dB
Måleusikkerhet K_{pA}	3 dB
Støveffekt L_{wA}	92,1 dB
Måleusikkerhet K_{wA}	3 dB

Vibrasjonsverdier

Vibrasjon a_n , saging i treverk	
Håndtak	4,200 m/s ²
Måleusikkerhet K	1,5 m/s ²
Ekstra håndtak	3,768 m/s ²
Måleusikkerhet K	1,5 m/s ²

Den angitte totale vibrasjonsverdien og den totale støyemisjonsverdien er blitt målt iht. en standardisert testmetode og kan brukes for sammenligning av et el-verktøy med et annet.

De angitte støyemisjonsverdiene og den angitte totale vibrasjonsverdien kan også benyttes til en foreløpig vurdering av belastningen.

ADVARSEL

Støyemisjonen og vibrasjonsutslippsverdien kan ved den faktiske bruken av el-verktøyet skille seg fra de angitte verdiene, avhengig av type og måte, som el-verktøyet brukes, spesielt, hvilken type arbeidsstykke som bearbeides.

Prøv å holde belastningen lavest mulig. Eksempler på tiltak: begrensnng av arbeidstiden. Derved skal en ta hensyn til alle aspektene til driftssyklusen (for eksempel perioder, der el-verktøyet er slått av, og slike, der det er slått på, men drives uten belastning).

7 Utpakking

ADVARSEL

Produktet og emballasjematerialer er ikke et leketøy!

Barn skal ikke leke med plastposer, folier og smådeler! Det er fare for svelging og kvelning!

- Åpne emballasjen og ta produktet forsiktig ut.
- Fjern emballasjematerialet samt emballasje- og transportsikringene (hvis der er noen).
- Sjekk at leveringsomfanget er fullstendig.
- Kontroller produktet og tilbehørsdeler for transportskader. Meld eventuelle skader straks til transportselskapet som leverte produktet. Senere reklamasjoner vil ikke bli godtatt.
- Hvis det er mulig, bør du bevare emballasjen til garantiperioden er over.
- Gjør deg kjent med produktet ved hjelp av brukerveiledningen før du tar det i bruk.

- Når det gjelder tilbehør, slitasje- og reservedeler, skal du kun bruke originaldeler. Reservedeler får du hos din fagforhandler.
- Oppgi ved bestillinger våre artikkelnumre, samt type og byggeår for produktet.

8 Før igangsetting

ADVARSEL

Fare for personskader!

Fjern batteriet fra el-verktøyet før du utfører noe arbeid på el-verktøyet (f.eks. vedlikehold, verktøyskift osv.) samt når du transporterer og oppbevarer det. Det er fare for personskader hvis på-/av-bryteren betjenes utilsiktet.

8.1 Montere/skifte sagblad (fig. 3)

ADVARSEL

Bruksverktøy kan være skarpe og bli varme under bruk. Bruk alltid vernehansker når du håndterer bruksverktøyet.

FORSIKTIG

Hold hendene dine unna bruksverktøyet når produktet er i drift.

OBS

Sagbladet er ikke formontert!

1. Still inn 0 mm på skjæredybdeskalaen (27) og lås spaken (25), se 9.3.

8.1.1 Montere sagblad

FORSIKTIG

Løperetningen som er merket på sagbladet, må stemme overens med løperetningen som er merket på det stasjonære beskyttelsesdekselet.

ADVARSEL

Forsikre deg om at sagbladet er egnet for turtallet til verktøyet.

1. Sving beskyttelsesdekselet (17) tilbake med tilbake-trekkspaken (19) og plasser sagbladet (13) nedenfra inn i det stasjonære beskyttelsesdekselet (20) på spindelen.
2. Sett flensen (14) på sagbladet (13).
3. Trykk spindellåsen (24) og fest sagbladet (13) med underlagsskiven (15) og unbrakoskruen (16). Bruk unbrakonøkkelen (26).

8.1.2 Demontere sagblad

1. Sving beskyttelsesdekselet (17) tilbake med tilbake-trekkspaken (19) og still inn produktet på en rett overflate.
2. Trykk og hold spindellåsen (24).
3. Løse unbrakoskruen (16) med underlagsskive (15) med unbrakonøkkelen (26).
4. Fjern unbrakoskruen (16) med underlagsskiven (15) og flensen (14).

5. Løft produktet, hold beskyttelsesdekselet (17) tilbake og fjern sagbladet (13) forsiktig nedover fra det stasjonære beskyttelsesdekselet (20).

8.2 Sett inn/ta ut batteriet (30) i batteriholderen (23) (fig. 2)

Sett inn batteriet

1. Skyv batteriet (30) inn i batteriholderen (23). Batteriet (30) klikker på plass hørbart.

Ta ut batteriet

1. Trykk på opplåsingstasten (31) på batteriet (30) og trekk det ut av batteriholderen (23).

8.3 Montere avtrekksadapter (22) (fig. 7)

Merknader:

Om nødvendig kan du koble sugeslangen til en støvsuger direkte til avtrekksadapteren og til produktet uten reduksjonsstykke.

Ved bearbeiding av materialer som produserer helsefarlig støv, skal produktet kobles til en egnet, testet avtrekksinnretning med støvklasse M.

1. Fest avtrekksadapteren (22) på sponutløpet (21).
2. Fest avtrekksadapteren (22) med en stjerneskrue (22b), fjærring (22c) og en skive (22d).
3. Koble til et godkjent støv- og sponavtrekk på avtrekksadapteren (22). Avhengig av diameteren på støv- og sponavtrekket kan du bruke reduksjonsstykket (22a) ved behov.

8.4 Montere parallellanslag (29) (fig. 4)

1. Løse fingerskruen (11) for parallellanslagholderen (12) og sett parallellanslaget (29) inn i parallellanslagholderen (12).
2. Bruk skalaen (28) på parallellanslaget (29) og fordypningen i bunnplaten (18) for å stille inn ønsket skjærebredde.
3. Trekk til fingerskruen (11) til parallellanslagholderen (12).

8.5 Laser

Merknad:

Knappcellebatteriene er sikret med en "plate". Før du bruker produktet, fjern "platen" ved å trekke den ut.

8.5.1 Skifte ut knappcellebatterier (fig. 1)

1. Slå av laseren (7) som beskrevet under 9.4.
2. Åpne batteriromdekselet (6) ved å demontere skruen på batteriromdekselet (6).
3. Fjern batteriromdekselet (6).
4. Fjern knappcellebatteriene og sett inn to nye.
5. Lukk batteriromdekselet (6) og monter skruen.

9 Betjening

Den batteridrevne sirkelsagen har et overlastervern, en spindellås, en laser og et LED-arbeidslys.

Funksjonen til betjeningsdelene finner du i den påfølgende beskrivelsen.

⚠ ADVARSEL

Fare for personskader!

Fjern batteriet fra el-verktøyet før du utfører noe arbeid på el-verktøyet (f.eks. vedlikehold, verktøyskift osv.) samt når du transporterer og oppbevarer det. Det er fare for personskader hvis på-/av-bryteren betjenes utilsiktet.

OBS

Pass på at omgivelsestemperaturen under arbeid ikke overstiger 50°C og ikke faller under -20°C.

OBS

Produktet er en del av 20V IXES-serien og skal kun brukes med batterier fra denne serien. Batterier skal kun lades med ladere fra denne serien. Herved må du følge spesifikasjonene til produsenten.

9.1 Funksjonen til beskyttelsesdekselet (17) (fig. 1)

1. Trekk tilbaketrekkingsspaken (19) til beskyttelsesdekselet (17) til anslag.

Merknad:

Beskyttelsesdekselet må ikke klemme fast og må automatisk gå tilbake til utgangsposisjonen når tilbaketrekkingsspaken slippes.

Merknad:

Hvis funksjonen er feilaktig, ikke bruk produktet og kontakt vårt servicesenter.

9.2 Stille inn skjærevinkel (fig. 5)

Merknad:

Under bruk må du holde produktet godt fast med begge hendene for å ha bedre kontroll over produktet.

Du kan bestemme skjærevinkelen med skjærevinkelskalaen (9).

1. Løsne fingerskruen (10) til forvalget for skjærevinkel.
2. Still inn ønsket vinkel på skjærevinkelskalaen (9).
3. Trekk igjen til fingerskruen (10).

9.3 Stille inn skjæredybden (fig. 6)

Merknad:

For et rent snitt, velg en skjæredybde som er ca. 3 mm større enn materialtykkelsen.

1. Løsne spaken (25).
2. Still inn ønsket skjæredybde på skjæredybdeskalaen (27).
3. Trekk igjen til spaken (25).

9.4 Slå på/av laseren (7) (fig. 1)

Innkobling

1. For å slå på laseren (7), trykk på-/av-bryteren (5) i posisjon "I".

Utkobling

1. For å slå av, trykk på-/av-bryteren (5) i posisjon "0".

9.5 På-/av-bryter (2) (fig. 1)

OBS

Før bruk, kontroller verktøyet som brukes for å sikre at alle festedeler er riktig festet.

Innkobling

1. Trykk startsperreren (3) til høyre eller venstre på håndtaket (1).
2. For å slå på produktet, trykk på-/av-bryteren (2).

Merknad:

Etter at produktet har startet, kan du slippe startsperreren igjen.

Utkobling

1. For å slå av, slipp på-/av-bryteren (2).
Hvis startsperreren (3) er i midtstilling, er produktet sikret mot innkobling.

9.5.1 LED-arbeidslampe (8) (fig. 1)

Dette produktet er utstyrt med en LED-arbeidslampe for å lyse opp det umiddelbare arbeidsområdet og forbedre sikten i dårlig opplyste omgivelser.

⚠ FORSIKTIG

Ikke se direkte inn i LED-arbeidslampen eller lyskilden.

1. LED-arbeidslampen (8) lyser automatisk, så snart produktet blir slått på.

9.6 Overlast-utkobling

Ved overbelastning av motoren slår den seg av automatisk. Etter en avkjølingsperiode (som vil variere i lengde) kan motoren slås på igjen.

9.7 Rettvinklet saging (fig. 1)

1. Hold fast produktet med begge hender, en hånd på håndtaket (1) og den andre på det ekstra håndtaket (4).
2. Slå på produktet som beskrevet under 9.5.
3. Sett produktet med den fremre delen av bunnplaten (18) på arbeidsstykket.
4. Sag forover med moderat trykk – aldri bakover.

9.8 Gjæringsnitt inntil 45° (fig. 1)

1. Still inn ønsket skjærevinkel som beskrevet under 9.2.
2. Hold fast produktet med begge hender, en hånd på håndtaket (1) og den andre på det ekstra håndtaket (4).
3. Slå på produktet som beskrevet under 9.5.
4. Sett produktet med den fremre delen av bunnplaten (18) på arbeidsstykket.
5. Sag forover med moderat trykk – aldri bakover.

Merknad:

Bevegelse sidelengs under skjæring kan føre til at sagbladet klemmer fast og dermed fører til tilbakeslag.

10 Rengjøring og vedlikehold

ADVARSEL

La et fagverksted utføre reparasjons- og vedlikeholdsarbeider som ikke er beskrevet i denne brukerveiledningen. Bruk kun originale reservedeler.

Det er fare for ulykker! Vedlikeholds- og rengjøringsarbeider skal kun gjennomføres når batteriet er fjernet. Det er fare for personskader! La produktet avkjøle før alle vedlikeholds- og rengjøringsarbeider. Elementer av motoren er varme. Det er fare for personskader og forbrenning!

Produktet kan starte uventet, noe som kan føre til personskader.

- Fjern batteriet.
- La produktet avkjøle.
- Ta ut bruksverktøyet.

10.1 Rengjøring

1. Hold beskyttelsesinnretninger, luftspalter og motorhuset mest mulig fri for støv og smuss. Tørk av produktet med en ren klut eller blås ut av det med trykkluft med lavt trykk. Vi anbefaler at du rengjør produktet direkte etter hver bruk.
2. Ventilasjonsåpninger må alltid være fri.
3. Ikke bruk rengjørings- eller løsningsmidler. Disse kan angripe plastdelene til produktet. Pass på at det ikke kan komme vann inn i produktet.
4. Produktet må alltid holdes rent, tørt og fritt for olje eller smørefett. Fjern støv etter hver bruk og før lagring.
5. Rengjør sagbladholderen ev. med en pensel eller blås ut med trykkluft.
6. Tørk av smuss på linsen med en tørr klut. Vær forsiktig så du ikke riper opp LED-lampen, ellers reduseres lysstyrken.

10.2 Vedlikehold

1. Før hver bruk, kontroller sagbladet for synlige mangler og bytt ut et sløvt, bøyd eller på annen måte skadet sagblad.

11 Lagring

Forberedelse for lagring

1. Fjern batteriet.
2. Rengjør og kontroller produktet for skader.

Lagre produktet og dets tilbehør på et mørkt, tørt, frostfritt sted og utilgjengelig for barn.

Den optimale lagringstemperaturen er mellom 5°C og 30°C.

Oppbevar produktet i originalemballasjen.

Dekk til produktet for å beskytte det mot støv eller fuktighet. Oppbevar brukerveiledningen sammen med produktet.

12 Reparasjon og reservedelsbestilling

Du må passe på, at følgende deler til dette produktet underligger en bruksavhengig eller naturlig slitasje hhv. følgende deler er nødvendige som forbruksmaterialer.

OBS

I henhold til produktansvarsloven påtar vi oss ikke ansvar for skader som skyldes feilaktige reparasjoner eller manglende bruk av originale reservedeler.

Be kundeservicen eller en autorisert fagperson til å utføre reparasjoner. Det samme gjelder for tilbehørsdeler.

Reservedeler og tilbehør får du i vårt servicesenter. Hertil må du skanne QR-koden på tittelsiden.

12.1 Reservedelsbestilling

Ved bestilling av reservedeler må du angi følgende opplysninger:

- Modellbetegnelse
- Artikkelnnummer
- Data til typeskiltet

Reservedeler / tilbehør

Batteri SBP2.0 artikkel-nr.:	7909201708
Batteri SBP4.0 artikkel-nr.:	7909201709
Lader SBC2.4A artikkel-nr.:	7909201710
Lader SBC4.5A artikkel-nr.:	7909201711
Lader SDBC2.4A artikkel-nr.:	7909201712
Lader SDBC4.5A artikkel-nr.:	7909201713
Startersett SBSK2.0 artikkel-nr.:	7909201720
Startersett SBSK4.0 artikkel-nr.:	7909201721

13 Kassering og gjenvinning

Henvising om emballasjen



Emballasjemateriale kan resirkuleres. Vennligst kast emballasje på en miljøvennlig måte.

Henvisninger til elektro- og elektronikkenshetslov (ElektroG)



Brukt elektriske og elektroniske enheter skal ikke kastes i husholdningsavfallet, men må samles inn eller kasseres separat!

- Gamle batterier eller oppladbare batterier, som ikke er fast installert i det gamle apparatet, må tas ut uten at de skades før apparatet leveres inn! Kasseringen av disse er regulert av batteriloven.
- Eieren eller brukeren av elektriske og elektroniske apparater er forpliktet til å levere disse inn til gjenvinning.
- Sluttbrukeren har ansvaret for å slette personrelaterte opplysninger fra enheten som skal kasseres!
- Symbolet med utkrysset søppelkasse betyr at brukte elektriske og elektroniske enheter ikke skal kastes i husholdningsavfallet.
- Brukte elektroniske og elektriske enheter kan leveres inn gratis ved følgende steder:

- Offentlige kasserings- eller innsamlingssteder (f.eks. kommunale miljøstasjoner)
- Utsalgsteder for elektriske apparater (stasjonære eller online) dersom forhandleren er forpliktet til å ta enhetene tilbake eller frivillig tilbyr dette.
- Du kan levere inn opptil tre gamle elektriske enheter per type enhet, med en maksimal kantlengde på 25 centimeter, fra produsenten gratis uten å først kjøpe en ny enhet eller ta dem til et annet autorisert innsamlingspunkt i ditt område.
- Du kan finne ut flere supplerende returbetingelser fra produsenter og distributører hos de respektive kundeservicene.
- Hvis produsenten leverer et nytt elektrisk apparat til en privat husholdning, kan denne arrangere at det gamle elektriske apparatet skal hentes på forespørsel fra sluttbrukeren. Ta kontakt med produsentens kundeservice for dette.
- Disse erklæringene gjelder kun for enheter som er installert og solgt i landene i EU og underlagt det europeiske direktivet 2012/19/EU. I land utenfor EU kan det være avvikende bestemmelser for kassering av brukte elektriske og elektroniske enheter.

Henvisninger om litium-ion-batterier



Demonter batteriet før kassering av apparatet!

- Ikke kast batteriet i husholdningsavfallet, i ild (eksplosjonsfare) eller i vann. Skadde batterier kan skade miljøet og helsen din hvis det lekker ut giftig røyk eller væske.
- Defekte eller brukte batterier må resirkuleres iht. direktiv 2006/66/EF.
- Lever apparatet og laderen på et gjenvinningspunkt. Plast- og metalldelene som brukes kan sorteres og gjenvinnes.
- Kast batteriene i utladet tilstand. Vi anbefaler å dekke polene med en limstrimmel for å beskytte mot kortslutning. Ikke åpne batteriet.
- Kast batterier i henhold til lokale forskrifter. Jepp, lever inn batterier på et innsamlingssted for gamle batterier hvor de blir resirkulert på en miljøvennlig måte. Spør ditt lokale renovasjonsselskap om dette.

Merknader for utskifting av batteri (BattG)



Brukt batterier og oppladbare batterier skal ikke kastes i husholdningsavfallet, men må leveres inn eller kasseres separat!

- Vær oppmerksom på de andre angivelsene i bruks- eller monteringsanvisningen for sikker fjerning av batterier fra det elektriske apparatet og informasjon om typen eller kjemisk system.
- Eieren eller brukeren av batteriene er forpliktet til å levere disse inn til gjenvinning. Returen begrenser seg til innlevering av normale mengder fra vanlig husholdning.
- Brukte batterier kan inneholde skadelige stoffer eller tungmetaller som kan skade miljøet og personer helse. Resirkulering av gamle batterier og bruk av ressursene de inneholder bidrar til å beskytte disse to viktige råemnene.
- Symbolet med utkrysset søppelkasse betyr at batterier og oppladbare batterier ikke skal kastes i husholdningsavfallet.
- Hvis i tillegg symbolene Hg, Cd eller Pb står under søppelkassesymbolet, så står dette for følgende:
 - Hg: Batteriet inneholder mer enn 0,0005 % kvikksølv
 - Cd: Batteriet inneholder mer enn 0,002 % kadmium
 - Pb: Batteriet inneholder mer enn 0,004 % bly
- Oppladbare og ikke-oppladbare batterier kan leveres inn gratis ved følgende steder:
 - Offentlige kasserings- eller innsamlingssteder (f.eks. kommunale miljøstasjoner)
 - Steder der det selges batterier
 - Returstasjoner for felles retursystem for brukte apparatbatterier
 - Produsentens returstasjon (hvis ikke medlem av felles retursystem)
- Disse erklæringene gjelder kun for oppladbare og ikke-oppladbare batterier som selges i landene i EU og er underlagt det europeiske direktivet 2006/66/EU. I land utenfor EU kan det være avvikende bestemmelser for kassering av oppladbare og ikke-oppladbare batterier.

14 Feilhjelp

Feil	Mulig årsak	Avhjelp
Produktet starter ikke.	Batteriytelsen er for svak.	Lad opp batteriet.
	Batteriet er ikke satt inn riktig.	Skyv batteriet inn i batteri-holderen. Batteriet klikker på plass hørbart.
Sagesnittet er grovt eller bølget	Sløvt sagblad, tannform ikke egnet for materialtykkelsen	Slip sagbladet eller bruk et egnet sagblad
Arbeidsstykket rives ut eller splintrer	For høyt skjæretrykk eller sagbladet er ikke egnet for bruken	Bruk et egnet sagblad

15 Garantibetingelser – Scheppach 20V IXES serie

Revisjonsdato 11.07.2023

Kjære kunde,

våre produkter er underlagt streng kvalitetskontroll. Der- som et produkt likevel en gang ikke skulle fungere kor- rekt, beklager vi dette veldig og ber deg ta kontakte med servicetjenesten vår på adressen nedenfor. Vi er også til- gjengelig for deg på telefon via servicenummeret. Følgen- de henvisninger er ment å hjelpe deg med enkel bearbei- ding og regulering i tilfelle skade.

For å oppfylle garantikravene gjelder følgende:

- Disse garantibetingelsene** regulerer våre ytterligere produsentgarantitjenester for kjøpere (private sluttbrukere) av nye produkter. De lovpålagte garantikravene påvirkes ikke av denne garantien. Forhandleren du kjøpte produktet fra er ansvarlig for dette.
- Garantitjenesten** omfatter utelukkende mangler ved et nytt produkt du har kjøpt som skyldes en material- eller produksjonsfeil og er - etter vårt skjønn - begren- set til gratis reparasjon av slike mangler eller bytte av produktet (om nødvendig også bytte med en etterføl- germodell). Utskiftede produkter eller deler blir vår ei- endom. Vennligst merk at våre produkter forskrifts- messig sett ikke ble konstruert for kommersiell, hånd- verks- eller profesjonell bruk. En garantisak oppstår derfor ikke dersom produktet ble brukt i kommersiell, håndverks- eller industrivirksomhet innenfor garanti- perioden eller var utsatt for tilsvarende belastning.
- Unntatt fra våre garantitjenester er:**
 - Skader på produktet forårsaket av manglende overholdelse av monteringsanvisningen, feil instal- lasjon, manglende overholdelse av bruksanvisnin- gen (f.eks. tilkobling til feil nettspenning eller type strøm) eller vedlikeholds- og sikkerhetsforskriftene eller ved bruk av produktet under uegnet miljøbe- tingelser samt manglende pleie og vedlikehold.
 - Skader på produktet forårsaket av feil eller ikke-til- tenkt bruk (som overbelastning av produktet eller bruk av uautorisert verktøy eller tilbehør), penetre- ring av fremmedlegemer i produktet (som sand, stein eller støv), transportskader, bruk av makt el- ler eksterne påvirkninger (som f.eks. skader forårs- aket av fall).
 - Skader på produktet eller deler av produktet som skyldes tiltenkt, normal (differrelatert) eller annen naturlig slitasje samt skader og/eller slitasje på sli- tedeler.
 - Mangler på produktet forårsaket av bruk av tilbe- hør, tilleggs- eller reservedeler som ikke er origin- aldeler eller ikke brukes som tiltenkt.
 - Produkter der det er gjort endringer eller modifika- sjoner.
 - Mindre avvik fra den nominelle tilstanden som er irrelevante for produktets verdi og brukbarhet.
 - Produkter som det er utført uautoriserte reparasjo- ner eller reparasjoner på, spesielt av en uautori- sert tredjepart.
 - Hvis merkingen på produktet eller identifikasjons- informasjonen til produktet (maskinetikett) mangler eller er uleselige.

– Produkter som er sterkt forurenset og derfor avvi- ses av servicepersonell.

– Krav på skadeerstatning samt følgeskader er ge- nerelt utelukket fra denne garantien.

- Garantiperioden** er normalt **5 år** (12 måneder ved batterier / oppladbare batterier) og starter på kjøpsda- toen for produktet. Datoen på den originale kjøpskvit- teringen er avgjørende. Garantikrav må fremsettes umiddelbart etter at du blir oppmerksom på dem. Det er ikke mulig å gjøre krav på garantikrav etter utløpet av garantiperioden. Reparasjon eller utskifting av pro- duktet fører hverken til forlengelse av garantiperioden eller at garantiperioden startes på nytt gjennom denne ytelsen for produktet eller for installerte reservedeler. Dette gjelder også når du bruker en tjeneste på ste- det. Det berørte produktet skal fremvises eller sendes til kundeservicesenteret i rengjort stand sammen med en kopi av kjøpskvitteringen - som inneholder informas- jon om kjøpsdato og produktbetegnelse. Hvis et pro- dukt sendes ufullstendig uten fullstendig leveringsom- fang, vil det manglende tilbehøret bli kreditert / trukket fra dersom produktet byttes ut eller refunderes. Delvis eller fullstendig demonterte produkter kan ikke aksep- teres som et garantikrav. Dersom reklamasjonen ikke er berettiget eller utenfor garantiperioden, bærer kjø- per som hovedregel transportkostnadene og transpor- trisikoene. **Vennligst varsle et garantikrav på forhånd til servicesenteret (se nedenfor).** Som regel avtales det at det defekte produktet med en kort be- skrivelse av feilen sendes til serviceadressen angitt nedenfor per organisert retur eller - ved reparasjoner utenfor garantiperioden - med tilstrekkelig porto, tatt i betraktning relevante retningslinjer for emballasje og frakt. **Vær oppmerksom på at produktet ditt (av- hengig av modell) av sikkerhetsgrunner er fritt for alle driftsstoffer når det returneres.** Produktet som sendes til vårt servicesenter skal pakkes på en slik måte at skader på det reklamerte produktet unngås under transport. Etter fullført reparasjon / utskifting sender vi produktet kostnadsfritt tilbake til deg. Hvis produkter ikke kan repareres eller skiftes ut, kan refu- sjon gjøres etter eget skjønn opp til kjøpesummen for det defekte produktet, med forbehold om fradrag for slitasje. Disse garantiene gjelder kun til fordel for den opprinnelige private kjøperen og kan ikke overdras el- ler overføres.
- Forlengelse av garantiperioden til 10 år:** Schep- pach tilbyr en ekstra garantiforlengelse på 5 år på pro- dukter fra Scheppach 20V-serien. Garanti tiden for dis- se produktene er derfor totalt 10 år. Batterier / opplad- bare batterier, ladeapparater og tilbehør er unntatt fra dette. Du kan dra nytte av denne garantiforlengelsen ved å registrere ditt Scheppach-produkt fra dette om- rådet online på <https://garantie.scheppach.com> senest 30 dager fra kjøpsdatoen. Etter vellykket online regi- strering mottar du en bekreftelse på den artikkelrelate- te garantiforlengelsen.
- For å gjøre krav på ditt garantikrav må du ta kontakt med vårt servicesenter.**

Vennligst bruk fortrinnsvis vårt skjema på hjem- mesiden vår: <https://www.scheppach.com/de/service>

Vennligst ikke send oss noen produkter uten først å kontakte oss og registrere deg hos vårt service- senter.

For å gjøre krav på denne garantien er første kontakt med vårt servicesenter et obligatorisk krav. Garantikrav må fremsettes innen 14 dager etter at mangelen er oppdaget før garantiperioden utløper. Dette krever den originale kjøpskvitteringen og, hvis aktuelt, bekreftelse på den artikkelrelaterte garantiforlengelsen.

7. **Bearbeidings tid** - Som regel behandler vi reklamasjoner innen 14 dager etter mottak i vårt servicesenter. Dersom oppgitt bearbeidings tid i unntakstilfeller overskrides, vil vi informere deg i god tid.
8. **Slitedeler er utelukket av garantien!** - Slitedeler er: a) medfølgende, påmonterte og/eller innebygde batterier / oppladbare batterier samt b) alle modellavhengige slitedeler (inkludert reimer, sagblader, innsatsverktøy, slipekiver, filtre, kullbørster, osv., se bruksanvisningen). Unntatt fra garantien er batterier eller oppladbare batterier som er dypt utladet eller har skadet hus og/eller batteripoler.
9. **Kostnadsoverslag** - Vi vil reparere produkter som ikke eller ikke lenger dekkes av garantien mot et gebyr. Ved forespørsel av vårt servicesenter kan du sende inn de defekte produktene for et kostnadsoverslag og om nødvendig gi servicesenteret skriftlig reparasjonsgodkjenning (per post, e-post). Ingen videre bearbeidning skjer uten reparasjonsgodkjenning.
10. **Andre krav**, enn de som er nevnt ovenfor, kan ikke gjøres gjeldende.

Garantibetingelsene gjelder kun i gjeldende versjon på tidspunktet for reklamasjonen og er tilgjengelig på vår hjemmeside (www.scheppach.com). Ved oversettelser gjelder alltid den tyske versjonen.

Scheppach GmbH · Günzburger Str. 69 · 89335 Ichenhausen (Tyskland)

Telefon: +800 4002 4002 · E-post: customerservice.NO@scheppach.com · Internett: <https://www.scheppach.com>

Vi forbeholder oss retten til å foreta endringer i disse garantibetingelsene når som helst uten forvarsel.

16 EU-samsvarserklæring

Øversettelse av den opprinnelige samsvarserklæringen

Produsent:

Scheppach GmbH
Günzburger Straße 69
D-89335 Ichenhausen

Vi erklærer med eneansvar at produktet som er beskrevet her er i samsvar med gjeldende direktiver og standarder.

Merke:

SCHEPPACH

Art.betegnelse:

**BATTERIDREVEN SIRKELSAG
C-HCS165-X**

Art.nr.

5901815900

EU-direktiver:

2014/30/EU, 2006/42/EF, 2011/65/EU*

* Gjenstand for erklæringen beskrevet ovenfor oppfyller forskriftene til direktiv 2011/65/EU fra Europa-Parlamentet og Rådet av 8. juni 2011 om begrensning av bruken av bestemte farlige stoffer i elektronikk og elektronisk utstyr.

Anvendte standarder:

EN 62841-1:2015/A11:2022; EN 62841-2-5:2014;

EN IEC 55014-1:2021; EN IEC 55014-2:2021

Dokumentasjonsansvarlig:

Dawid Hudzik
Günzburger Str. 69
D-89335 Ichenhausen
Ichenhausen, 05.02.2024

Simon Schünk

Division Manager Product Center

Andreas Pecher



Head of Project Management





Съдържание

1	Съдържание.....	278
2	Увод.....	278
3	Описание на продукта (Фиг. 1).....	278
4	Обем на доставката (Фиг. 1).....	279
5	Употреба по предназначение.....	279
6	Указания за безопасност.....	279
7	Технически данни.....	285
8	Разопаковане.....	286
9	Преди пуск в експлоатация.....	286
10	Управление.....	287
11	Почистване и поддръжка.....	288
12	Съхранение.....	289
13	Ремонт и поръчка на резервни части.....	289
14	Изхвърляне и рециклиране.....	289
15	Отстраняване на неизправности.....	290
16	Гаранционни условия – серия Schepach 20V IXES.....	291
17	ЕС Декларация за съответствие.....	293
18	Изображение в разглобен вид.....	294

Обяснение на символите върху продукта

Използването на символи в настоящото ръководство следва да насочи вниманието Ви към евентуални рискове. Символите за безопасност и обясненията, които ги придружават, трябва да бъдат разбрани точно. Самите предупреждения не премахват рисковете и не могат да заменят правилните мерки за предотвратяване на злополуки.

	Внимание! Неспазването на знаците за безопасност и предупрежденията, поставени на продукта, както и неспазването на предупредителните указания и ръководството за обслужване може да доведе до сериозни наранявания или дори до смърт.
	Преди пускане в експлоатация прочетете и спазвайте ръководството за употреба и указанията за безопасност!
	Носете защитни очила.
	Носете защита за слуха.
	При образуване на прах носете дихателна защита!
	Носете предпазни ръкавици!

	Внимание! Опасност от нараняване! Не бъркайте в движещия се режещ диск!
	Литиево-йонна акумулаторна батерия
	Внимание! Лазерно лъчение (Фиг. 1).
	Продуктът отговаря на приложимите европейски директиви.

1 Увод

Производител:

Schepach GmbH

Günzburger Straße 69

D-89335 Ichenhausen, Германия

Уважаеми клиенти,

Желаем Ви много приятни моменти и успехи при работата с Вашия нов продукт.

Указание:

Съгласно действащия закон за продуктовата отговорност, производителят на този продукт не носи отговорност за щети, възникнали по или поради този уред, при:

- Неправилно боравене
- Неспазване на ръководството за употреба
- Ремонти от неупълномощени специалисти, явяващи се трети лица
- Монтаж и подмяна на не оригинални резервни части
- Употреба не по предназначение

Вземете под внимание:

Ръководството за експлоатация е съставна част от този продукт.

То съдържа важни указания относно безопасната, правилната и икономичната работа с продукта, избягването на опасности, спестяването на разходи за ремонт, намаляването на времената на престой и увеличаването на надеждността и експлоатационния живот на продукта. В допълнение към указанията за безопасност в това ръководство за експлоатация, задължително трябва да спазвате отнасящите се до експлоатацията на продукта предписания във Вашата страна.

Преди да използвате продукта, запознайте се с всички указания за работа и безопасност. Използвайте продукта само както е описано и за посочените области на употреба. Съхранявайте ръководството за експлоатация на сигурно място и предавайте всички документи, когато предавате продукта на трети лица.

2 Описание на продукта (Фиг. 1)

1. Ръкохватка
2. Превключвател за включване/изключване
3. Блокировка срещу включване
4. Допълнителна дръжка

5. Превключвател за включване/изключване (лазер)
6. Капак на отделението за батерии
7. Лазер
8. Светодиодна работна лампа
9. Скала за ъгъл на рязане
10. Преден крилчат винт
11. Крилчат винт (успореден ограничител)
12. Държач за успореден ограничител
13. Режещ диск
14. Фланец
15. Подложна шайба
16. Винт с вътрешен шестостен
17. Предпазен капак
18. Основна плоча
19. Лост за изтегляне назад (предпазен капак)
20. Неподвижен предпазен капак
21. Изхвърляне на стружките
22. Смукателен адаптер
- 22a. Редуциращ елемент
- 22b. Винт с кръстообразен шлиц
- 22c. Пружинен пръстен
- 22d. Подложна шайба
23. Приемно гнездо за акумулатор
24. Фиксатор на шпиндела
25. Лост
26. Ключ за вътрешен шестостен
27. Скала за дълбочината на рязане
28. Скала (успореден ограничител)
29. Успореден ограничител
30. Акумулатор*
31. Бутон за освобождаване (акумулатор)

* = не е включен в обема на доставката!

3 Обем на доставката (Фиг. 1)

Поз.	Брой	Наименование
13.	1 x	Режещ диск
22.	1 x	Смукателен адаптер
22a.	1 x	Редуциращ елемент
22b.	1 x	Винт с кръстообразен шлиц
22c.	1 x	Пружинен пръстен
22d.	1 x	Подложна шайба
26.	1 x	Шестограм
28.	1 x	Успореден ограничител
	1 x	Акумулаторен ръчен циркуляр
	1 x	Ръководство за употреба

4 Употреба по предназначение

Акумулаторният ръчен циркуляр с лазер, който може да се включва допълнително, е подходящ за рязане на дърво, пластмаса или леки строителни материали (напр. гипсови плочи). Рязането на метал не е допустимо.

Продуктът може да се използва само съгласно своето предназначение. Всяка различаваща се от това употреба не е по предназначение. За всякакъв вид производящи от това щети или наранявания отговорност носи потребителят/операторът, а не производителят.

Съставна част от употребата по предназначение е също и спазването на указанията за безопасност, както и ръководството за монтаж и указанията за експлоатация в ръководството за употреба.

Лицата, които обслужват и поддържат продукта, трябва да са запознати с него и да са информирани относно възможните опасности.

Промените по продукта освобождават изцяло производителя от отговорност за възникнали в резултат от това щети.

Продуктът може да се използва само с оригинални резервни части и оригинални принадлежности на производителя.

Предписанията за безопасност, работа и поддръжка на производителя, както и посочените размери в Техническите данни, трябва да бъдат спазвани.

Моля, обърнете внимание, че нашите продукти не са конструирани с предназначение за търговска, професионална или промишлена употреба. Не поемаме гаранция, ако продуктът се използва в търговски, занаятчийски или промишлени предприятия, както и при равностойни дейности.

Обяснение на сигналните думи в ръководството за употреба

ОПАСНОСТ

Сигнална дума за обозначаване на непосредствено опасна ситуация, която, ако не бъде избегната, ще доведе до смърт или сериозно нараняване.

ПРЕДУПРЕЖДЕНИЕ

Сигнална дума за обозначаване на възможна опасна ситуация, която, ако не бъде избегната, може да доведе до смърт или сериозно нараняване.

БЛАГОРАЗУМИЕ

Сигнална дума за обозначаване на потенциално опасна ситуация, която, ако не бъде избегната, може да доведе до леки или средни наранявания.

ВНИМАНИЕ

Сигнална дума за обозначаване на потенциално опасна ситуация, която, ако не бъде избегната, може да доведе до повреждане на продукта или имуществени щети.

5 Указания за безопасност

ПРЕДУПРЕЖДЕНИЕ

Прочетете всички указания за безопасност, инструкции, илюстрации и технически данни, предоставени с този електрически инструмент.

Пропуски при спазването на инструкциите по-долу могат да доведат до токов удар, пожар и/или тежки наранявания.

Запазете всички указания за безопасност и инструкции за бъдещи справки.

Използването в указанията за безопасност понятие „електрически инструмент“ се отнася до захранвани от мрежата електрически инструменти (с мрежов проводник) или до захранвани с акумулатор електрически инструменти (без мрежов проводник).

1) Безопасност на работното място

- a) **Поддържайте работното си място чисто и добре осветено.** Безпорядъкът или неосветените работни места могат да доведат до злополуки.
- b) **Не работете с електрическия инструмент във взривоопасна среда, в която има запалими течности, газове или прахове.** Електрическите инструменти създават искри, които могат да възпламенят праха или парите.
- c) **Дръжте деца и други лица далеч по време на използването на електрическия инструмент.** При разсейване можете да изгубите контрол върху електрическия инструмент.

2) Безопасност при работа с електрически ток

- a) **Щепселът на електрическия инструмент трябва да отговаря на контакта.** Щепселът не бива да се променя по никакъв начин. Не използвайте адаптерни щепсели заедно със заземени електрически инструменти. Непроменен щепсел и подходящи контакти намаляват риска от токов удар.
- b) **Избягвайте телесен контакт със заземени повърхности като тръби, отоплителни уреди, фурни и хладилници.** Съществува повишен риск от токов удар, когато тялото Ви е заземено.
- c) **Пазете електрическите инструменти от дъжд и влага.** Проникването на вода в електрическия инструмент увеличава риска от токов удар.
- d) **Не използвайте съединителния проводник не по предназначение, за носене или закачане на електрическия инструмент или за издърпване на щепсела от контакта.** Пазете съединителния проводник от горещина, масло, остри ръбове или движещи се части. Повредени или усукани съединителни проводници увеличават риска от токов удар.
- e) **Когато работите с електрически инструмент на открито, използвайте само удължителни линии, които също са подходящи за употреба на открито.** Използването на подходяща за употреба на открито удължителна линия намалява риска от токов удар.
- f) **Когато употребата на електрическия инструмент във влажна среда не може да бъде избегната, използвайте дефектнотокова защита.** Използването на дефектнотокова защита намалява риска от токов удар.

3) Безопасност на хората

- a) **Бъдете внимателни, обръщайте внимание на това, което правите, и подхождайте разумно към работата с електрически инструмент. Не използвайте електрически инструменти, ако сте уморени или под влиянието на наркотици, алкохол или медикаменти.** Момент невнимание при използването на електрически инструмент може да доведе до сериозни наранявания.
- b) **Носете лични предпазни средства и винаги предпазни очила.** Носенето на лични предпазни средства, като противопрахова маска, предпазни обувки, които не се хлъзгат, каска или антифони, според вида и употребата на електрическия инструмент, намалява риска от наранявания.
- c) **Избягвайте неволно включване.** Уверете се, че електрическият инструмент е изключен, преди да го свържете към електрозахранването и/или акумулатора, преди да го вземете или носите. Ако при носенето на електрическия инструмент държите пръста си върху прекъсвача или свържете към електрозахранването включен електрически инструмент, това може да доведе до злополуки.
- d) **Отстранете инструментите за настройка или гаечните ключове, преди да включите електрическия инструмент.** Инструмент или ключ, намиращ се във въртяща се част на електрическия инструмент, може да доведе до наранявания.
- e) **Избягвайте неправилна стойка на тялото.** Осигурете си стабилен стоиж и постоянно пазете равновесие. Така можете да контролирате електрическия инструмент по-добре при неочаквани ситуации.
- f) **Носете подходящо облекло.** Не носете широки дрехи или накити. Дръжте косата и облеклото си далеч от движещи се части. Широки дрехи, накити или дълги коси могат да бъдат захванати от движещи се части.
- g) **Когато могат да бъдат монтирани прахоизсмукващи и прахоулавящи устройства, те трябва да са свързани и да се използват правилно.** Използването на прахоизсмукващо устройство може да намали вредите за здравето поради прах.
- h) **Не се поддавайте на фалшивото чувство за безопасност и не пренебрегвайте правилата за безопасност при работа с електрическите инструменти, дори ако след многократната им употреба мислите че ги познавате добре.** Непрежните действия могат да доведат до тежки телесни повреди в рамките на части от секундата.

4) Употреба и боравене с електрическия инструмент

- a) **Не претоварвайте електрическия инструмент.** Използвайте подходящия за Вашата работа електрически инструмент. С подходящия електрически инструмент работите по-добре и по-сигурно в диапазона на работните му характеристики.
- b) **Не използвайте електрически инструмент, чийто прекъсвач е повреден.** Електрически инструмент, който не може да се включва или изключва, е опасен и трябва да бъде ремонтиран.

- c) Извадете щепсела от контакта и/или извадете сменяемия акумулатор, преди да извършвате настройки по уреда, да сменят части на работния инструмент или да оставят електрическия инструмент настрана. Тази мярка за безопасност предотвратява неумишленото включване на електрическия инструмент.
 - d) Съхранявайте неизползваните електрически инструменти на недостъпно за деца място. Не позволявайте електрическият инструмент да бъде използван от лица, които не са запознати с него или не са прочели тези инструкции. Електрическите инструменти са опасни, ако се използват от неопитни лица.
 - e) Поддържайте електрическите инструменти и работния инструмент грижливо. Проверявайте дали движещите се части функционират безупречно и не заяждат, дали няма счупени или така повредени части, че да нарушават функционирането на електрическия инструмент. Повредените части следва да бъдат ремонтирани преди използването на електрическия инструмент. Много злополуки са причинени от лошо поддържани електрически инструменти.
 - f) Поддържайте режещите инструменти наточени и чисти. Грижливо поддържаните режещи инструменти с остри режещи ръбове се заклипват по-малко и се водят по-лесно.
 - g) Използвайте електрическия инструмент, работния инструмент, работните инструменти и т.н. съгласно настоящите инструкции. При това вземайте под внимание условията на работа и действието, което трябва да се извърши. Употребата на електрически инструменти за различни от предвидените приложения може да доведе до опасни ситуации.
 - h) Пазете дръжките и техните повърхности сухи, чисти и без масло и грес. Хлъзгавите дръжки и техните повърхности не позволяват безопасна работа и контрол на електрическия инструмент в не-предвидени ситуации.
- d) При неправилна употреба от акумулатора може да излезе течност. Избягвайте контакта с нея. При случаен контакт изплакнете с вода. Ако течността попадне в очите, допълнително потърсете медицинска помощ. Излизащата течност може да доведе до раздразнения или изгаряния на кожата.
 - e) Не използвайте повредена или променена акумулаторна батерия. Повредени или променени акумулаторни батерии могат да се държат непредсказуемо и да причинят пожар, експлозия или нараняване.
 - f) Не излагайте акумулаторната батерия на огън или прекомерни температури. Пожар или температура над 130 °C могат да предизвикат експлозия.
 - g) Спазвайте всички инструкции за зареждане и никога не зареждайте акумулаторната батерия или акумулаторния инструмент извън температурния диапазон, посочен в ръководството за експлоатация. Неправилното зареждане или зареждането извън одобрения температурен диапазон може да унищожи акумулаторната батерия и да увеличи риска от пожар.

6) Сервиз

- a) Възлагайте ремонти по Вашия електрически инструмент само на квалифицирани специалисти и само с оригинални резервни части. Така се гарантира, че безопасността на електрическия инструмент ще се запази.
- b) Никога не сервизирайте повредените акумулаторни батерии. Поддържката на акумулаторните батерии трябва да се извършва само от производителя или от оторизирани сервизни центрове.

Указания за безопасност за всички видове триони

Метод на рязане

 ОПАСНОСТ
<p>Не приближавайте с ръце диапазона на рязане и режещия диск. Дръжте с втората си ръка допълнителната дръжка или корпуса на двигателя. Когато и двете ръце държат циркулярния трион, те не могат да бъдат наранени от режещия диск.</p>

- a) Не посягайте под обработвания детайл. Предпазният капак не може да Ви предпази от режещия диск под заготовката.
- b) Нагласете дълбочината на рязане според дебелината на обработвания детайл. Под заготовката трябва да се вижда по-малко от цяла височина на зъб.
- c) Никога не дръжте обработвания детайл, който ще се реже, в ръка или върху крака си. Осигурявайте заготовката към стабилна опора. Важно е заготовката да се закрепва добре, за да намалите опасността от контакт с тялото, заклипване на режещия диск или загуба на контрол.

5) Употреба и боравене с акумулаторния инструмент

- a) Зареджайте акумулаторните батерии само със зарядни устройства, препоръчани от производителя. За зарядно устройство, което е предназначено за определени вид акумулатори, съществува опасност от пожар, ако то се използва с друг вид акумулатори.
- b) Затова в електрическите инструменти използвайте само предвидените за целта акумулатори. Употребата на други акумулатори може да доведе до наранявания и опасност от пожар.
- c) Дръжте неизползваните акумулатори далеч от кламери, монети, ключове, игли, винтове или други дребни метални предмети, които биха могли да причинят свързване накъсо на контактите. Късо съединение между контактите на акумулатора може да причини изгаряния или пожар.

- d) **Дръжте** електрическия инструмент за изолираните повърхности на дръжката, когато извършвате дейности, при които работният инструмент може да прекъсне скрити електрически проводници или собствения си свързващ кабел. Контакт с токопроводящ проводник поставя под напрежение също и металните части на електрическия инструмент и води до токов удар.
- e) **При надлъжно рязане винаги използвайте опора или прав водач по ръба.** Това подобрява точността на рязане и намалява възможността от заклиняване на режещия диск.
- f) **Винаги използвайте режещи дискове с правилния размер и с подходящ отвор за захващане (напр. с формата на ромб или кръгъл).** Режещи дискове, които не стават на монтажните елементи на циркуляра, не се въртят балансирано и водят до загуба на контрол.
- g) **Никога не използвайте повредени или неправилни подложни шайби или винтове на режещия диск.** Шайбите и винтовете за режещ диск са конструирани специално за Вашия циркуляр, за оптимална производителност и безопасност при работа.

Допълнителни инструкции

- a) Не използвайте шлайфащи дискове.
- b) Използвайте само режещи дискове, които са подходящи за рязания детайл.
- c) Режещите дискове трябва да отговарят на EN 847-1, ако са предназначени за обработка на дърво или други подобни материали.
- d) Трионът може да се използва само за рязане на дърво, пластмаса и леки строителни материали.
- e) Използвайте само режещи дискове, чието обозначение за обороти съответстват или са по-високи от посочените обороти на вашия продукт.
- f) Използвайте само режещи дискове с диаметър 165 mm, в съответствие с надписите върху режещия диск.
- g) Избягвайте прегряване на режещите зъби.
- h) При рязането на пластмаса избягвайте нейното разтопяване. Използвайте правилните режещи дискове за материала, който ще обработвате. Сменяйте своевременно повредените или износени режещи дискове. Спрете машината, ако режещият диск прегрее. Преди да продължите работа с уреда оставете режещия диск да изстине.
- i) **Нагласете дълбочината на рязане според дебелината на обработвания детайл.** Под заготовката трябва да се вижда по-малко от цяла височина на зъб.
- j) Носете противопрахова маска.
- k) По време на работа носете защита за слуха или защитни очила.

Други указания за безопасност за всички видове триони

Откат - причини и указания за безопасност

- Откатът е внезапна реакция на закачане, заклещване или неправилно насочване на режещия диск, което води това, че трионът се повдига неконтролирано и се изважда от обработвания детайл в посока към лицето, което борави с него.
- Ако режещият диск се закачи или заклещи в затварящия процеп при рязане, той блокира, а мощността на двигателя удря триона обратно към обслужващото лице.
- Ако режещият диск се завърти настрана в прореза или е неправилно подравнен, зъбите на задния ръб на режещия диск могат да се закачат в повърхността на дървото, при което режещият диск се изхвърля от процепа на триона и трионът отскача назад по посока на обслужващото лице.

Откатът е следствие от грешна или неправилна употреба на триона. Той може да бъде избегнат чрез подходящи предпазни мерки, описани по-долу.

- a) **Дръжте триона здраво с две ръце и поставяйте ръцете си в положение, в което можете да овладеете откатните сили. Стойте винаги странично на режещия диск, никога не дръжте режещия диск на една линия с тялото си.** При откат дисковата резачка може да отскочи назад, но операторът може да овладее силите на откат чрез подходящи предпазни мерки.
- b) **Ако режещият диск заяде или прекъснете работата, изключете триона и го дръжте спокойно в детайла, докато режещият диск спре. Никога не се опитвайте да извадите триона от заготовката или да го дърпате назад, докато режещият диск се движи, иначе може да последва откат.** Открийте и отстранете причината за заклиняване на режещия диск.
- c) **Ако желаете отново да стартирате трион, намиращ се в обработвания детайл, центрирайте режещия диск в прореза при рязане и проверете дали режещите зъби не са заклени в обработвания детайл.** Ако режещият диск се закачи, може да се движи извън обработвания детайл или да предизвика откат, когато трионът бъде стартиран отново.
- d) **Подпирайте големи плочи, за да намалите риска от откат поради заклинен режещ диск.** Големите плочи могат да се огънат под собственото си тегло. Плоскостите трябва да бъдат подпрени от двете страни, както в близост до процепа на разреза, така и на ръба.
- e) **Не използвайте затпени или повредени режещи дискове.** Режещи дискове със затпени или неправилно подравнени зъби предизвикват повишено триене, заклиняване на режещия диск и откат поради прекалено тесния процеп при рязане.
- f) **Преди рязането затегнете здраво настройките за дълбочина на рязане и ъгъл на рязане.** Ако по време на рязането настройките се променят, режещият диск може да се заклини и да възникне откат.

- g) **Бъдете особено внимателни при рязането на съществуващи стени или други невидими об-
ласти.** Потапящият се режещ диск при рязане може да блокира в скрити обекти и да предизвика от-
кат.

Функция на долния предпазен капак

- a) **Преди всяка употреба проверявайте, дали до-
лния предпазен капак се затваря безпроблем-
но. Не използвайте триона, ако долният пред-
пазен капак не е свободно подвижен и не се за-
тваря веднага. Никога не притискайте и не за-
държайте долния предпазен капак в отворено
положение.** Ако трионът случайно падне на земя-
та, долният предпазен капак може да се огъне. От-
ворете предпазния капак с прибиращия лост и се
уверете, че той се движи свободно и при всички
ъгли и дълбочини на рязане не докосва нито ре-
жещия диск, нито други части.
- b) **Проверете функционирането на пружината за
долния предпазен капак. Поправете триона
преди употреба, ако долният предпазен капак и
пружината не работят правилно.** Повредени час-
ти, лепкави отлагания или натрупвания на стърго-
тини предизвикват забавено действие на долния
предпазен капак.
- c) **Отваряйте долния предпазен капак на ръка са-
мо при особени разрези, като напр. “задълба-
ващо и ъглово рязане”. Отваряйте долния
предпазен капак с прибиращия лост и го оста-
вете освободен, докато режещият диск задъл-
бае в обработвания детайл.** При всички други ра-
боти с триона долният предпазен капак трябва да
работи автоматично.
- d) **Не оставяйте триона върху работната маса
или на пода, без долният предпазен капак да
покрива режещия диск.** Незащитен, движещ се
по инерция режещ диск задвижва триона обратно
на посоката на рязане и реже всичко, което стои
на пътя му. Тук обърнете внимание на времето за
работа по инерция на режещия диск.

Указания за безопасност при боравене с режещи дискове

- Избягвайте неконтролираното пускане на режещия
апарат в долно крайно положение.
- Не използвайте повредени или деформирани ре-
жещи дискове.
- Не използвайте режещи дискове с пукнатини. Бра-
кувайте напуканите режещи дискове. Ремонт не се
допуска.
- Не използвайте режещи дискове от бързорежеща
стомана.
- Проверете състоянието на режещия диск, преди
да използвате циркуляра.
- Използвайте само режещи дискове, които са под-
ходящи за рязания детайл.
- Използвайте само определените от производителя
режещи дискове.
Режещите дискове трябва да отговарят на EN
847-1, ако са предназначени за обработка на дър-
во или други подобни материали.

- Използвайте само режещи дискове, чиито макси-
мално допустими обороти не са по-ниски от макси-
малните обороти на шпиндела на циркуляра, и
които са подходящи за рязания материал.
- Обърнете внимание на посоката на въртене на ре-
жещия диск.
- Използвайте режещите дискове само когато сте
овладели боравенето с тях.
- Сълюдавайте максималните обороти. Посочени-
те върху режещия диск максимални обороти не би-
ва да се превишават. Спазвайте, ако е посочен,
диапазона на оборотите.
- Почиствайте повърхностите за затягане от замър-
сявания, грес, масло и вода.
- Не използвайте хлабави редуциращи пръстени
или втулки за намаляване на отворите на режещи-
те дискове.
- Следете за това фиксираните редуциращи пръсте-
ни за осигуряване на режещия диск да имат една-
къв диаметър и поне 1/3 от диаметъра на рязане.
- Уверете се, че фиксираните редуциращи пръстени
са успоредни един спрямо друг.
- Боравете с режещите дискове внимателно. Най-
добре е да ги съхранявате в оригиналната опаков-
ка или в специални калфи. Носете предпазни ръ-
кавици, за да подобрите сигурното захващане и да
намалите риска от нараняване още повече.
- Преди употребата се уверявайте, че използваният
от Вас режещ диск отговаря на техническите из-
исквания на този циркуляр и е правилно закрепен.
- Използвайте доставения режещ диск само за рязане
на дървесина, никога за обработка на метали.
- Използвайте режещ диск с диаметър, подходящ за
извършваната работа.
- Използвайте допълнителни подложки за обработ-
вания детайл, ако това е необходимо за стабил-
ността му.
- Удължителите на опората за детайл трябва винаги
да бъдат закрепвани и използвани по време на ра-
бота.
- Сменете износената вложка на плота!
- Избягвайте прегряване на режещите зъби.
- При рязането на пластмаса избягвайте нейното
разтопяване.
Използвайте правилните режещи дискове за мате-
риала, който ще обработвате. Сменяйте своевре-
менно повредените или износени режещи дискове.
Спрете машината, ако режещият диск прегрее.
Преди да продължите работа с уреда оставете ре-
жещия диск да изстине.
- Използвайте режещи дискове, които са със същи-
те или по-високи обороти от тези, посочени на
електрическия инструмент.
- Винаги осигурявайте стабилността и безопасност-
та на циркуляра.

5.1 Лазерно лъчение



Внимание: Лазерно лъчение
Не гледайте в лъча
Лазерен клас 2

Achtung! - Laserstrahlung
Nicht in den Strahl blicken!

Laser Klasse 2
 Laserspezifikation nach EN 60825-1:2014
 $\lambda = 650 \text{ nm}$ $P_0 < 1 \text{ mW}$

Пазете себе си и околността от злополуки чрез подходящи предпазни мерки!

- Не гледайте с незащитени очи директно към лазерния лъч.
- Никога не гледайте директно в траекторията на лъча.
- Никога не насочвайте лазерния лъч към отразяващи повърхности, хора или животни. Дори и лазерен лъч с малка мощност може да причини увреждане на очите.

БЛАГОРАЗУМИЕ

Ако се изпълняват различни от посочените тук процедури, това може да доведе до опасно излагане на лъчение.

- Никога не отваряйте лазерния модул. Може да се стигне до неочаквано излагане на лъчение.
- Снемете акумулаторите, ако продуктът няма да се използва за по-продължителен период от време.
- Лазерът не бива да се подменя с лазер от друг тип.
- Ремонти по лазера могат да се извършват само от производителя на лазера или от негов упълномощен представител.

5.2 Указания за безопасност при боравене с батерии

- Винаги обръщайте внимание на това, батериите да се поставят с правилната полярност (+ и -), както е посочено върху батерията.
- Не свързвайте батерии накъсо.
- Не зареждайте батерии, които не са презареждащи се.
- Не разреждайте батерии прекалено!
- Не смесвайте стари и нови батерии, както и батерии от различен тип или производител! Сменяйте едновременно всички батерии от един комплект.
- Незабавно изваждайте изразходваните батерии от уреда и ги изхвърляйте правилно! Не изхвърляйте батериите в домакинските отпадъци. Дефектните или използваните батерии трябва да се рециклират съгласно Директива 2006/66/ЕО. Връщайте батериите и/или уреда чрез наличните устройства за събиране. Информация за възможностите за изхвърляне можете да получите от общинската или градската администрация.
- Не загрявайте батерии!

- Не заварявайте или запоявайте директно върху батерии!
- Не разглобявайте батериите!
- Не деформирайте батерии!
- Не хвърляйте батерии в огън!
- Съхранявайте батерии извън обсега на деца.
- Не позволявайте на деца да сменят батерии без наблюдение!
- Не съхранявайте батерии в близост до огън, печки и други източници на топлина. Не оставяйте батерии изложени на директна слънчева светлина, не ги използвайте или съхранявайте в автомобили при горещо време.
- Съхранявайте неизползваните батерии в оригиналната опаковка и ги дръжте далеч от метални предмети. Не смесвайте разопаковани батерии и не ги хвърляйте безразборно!
 Това може да доведе до късо съединение на батериите, а така да повреди, изгаряния и дори до опасност от пожар.
- Изваждайте батериите от уреда, когато той няма да се използва продължително време, освен ако уредът не е предназначен за аварийни случаи!
- НИКОГА не хващайте изтекли батерии без съответни предпазни мерки. Ако изтеклата течност има контакт с кожата, незабавно изплакнете кожата в тази област под течаща вода. Задължително предотвратете контакт на очите и устата с течността. В подобен случай незабавно потърсете лекарска помощ.
- Почиствайте контактите на батериите и съответните контакти в уреда преди поставяне на батериите.

Безопасна работа

Инструментите могат да се използват само от обучени и опитни хора, които владеят боравенето с инструменти.

- Посочените върху инструмента максимални обороти не бива да се превишават. Ако е посочено, трябва да се спазва диапазонът на оборотите.
 - Напуканите режещи дискове за циркуляр трябва да се изхвърлят (ремонтът им не е разрешен).
 - Инструменти с видими пукнатини не трябва да се използват.
 - Инструментите трябва да се почистват редовно.
 - Частите на инструментите, изработени от сплави на леки метали, напр. смола, могат да се почистват само с разтворители, които не влошават механичните свойства на тези материали.
1. Инструментите и корпусите на инструментите трябва да бъдат затегнати по такъв начин, че да не могат да се разхлабят по време на работа.
 2. Не е разрешено удължаването на гаечния ключ или затягането чрез удряне с чук.
 3. Затягащите повърхности трябва да се почистват от замърсявания, мазнини, масла и вода.
 4. Резервните части трябва да отговарят на спецификациите за оригинални части, предоставени от производителя.

5. Работите по поддръжката и модификациите на рещещите дискове за циркуляр трябва да се извършват само от експерт, т.е. от лице със специализирано обучение и опит, което е запознато с изискванията за конструкцията и дизайна, както и с необходимите нива на безопасност.

Остатъчни рискове

Продуктът е конструиран съгласно нивото на развие на техниката и признатите правила на техниката на безопасност. Въпреки това, при работа могат да възникнат отделни остатъчни рискове.

- Увреждане на слуха, когато не се носи предписаната защита за слуха.
- Остатъчните рискове могат да бъдат намалени, ако бъдат спазвани глави „Указания за безопасност“ и „Употреба по предназначение“, както и ръководството за употреба като цяло.
- Използвайте продукта, както е препоръчано в това ръководство за употреба. Така постигате оптимална производителност на Вашия продукт.
- Освен това, въпреки всички взети предпазни мерки, могат да съществуват неяви остатъчни рискове.

ПРЕДУПРЕЖДЕНИЕ

По време на експлоатация този електрически инструмент създава електромагнитно поле. При определени условия това поле може да наруши функционирането на активни или пасивни медицински импланти. За да се намали опасността от сериозни или смъртоносни наранявания, препоръчваме на лица с медицински импланти да се консултират със своя лекар и с производителя на медицинския имплант, преди електрическият инструмент да бъде използван.

ВНИМАНИЕ

Продуктът е част от серията 20V IXES и може да работи само с акумулатори от тази серия. Акумулаторите могат да се зареждат само със зарядни устройства от тази серия. При това съблюдавайте указанията на производителя.

ПРЕДУПРЕЖДЕНИЕ

Спазвайте указанията за безопасност и инструкциите за зареждане и правилна употреба, дадени в ръководството за експлоатация на Вашите акумулатор и зарядно устройство от серията 20V IXES. Подробно описание на процеса на зареждане и допълнителна информация можете да намерите в това отделно ръководство.

6 Технически данни

Акумулаторен ръчен циркуляр	C-HCS165-X
Напрежение на двигателя	20 V
Обороти на празен ход n_0	4300 min ⁻¹
Тегло (без акумулатор)	2,7 kg

Макс. дълбочина на рязане	
при 90°	ок. 53 mm
при 45°	ок. 39 mm
Лазер	
Лазерен клас	2
Дължина на вълната на лазера λ	650 mm
Мощност на лазера P max	< 1mW
Батерия	
Тип батерия	2xLR44
Рещещ диск	
Размери	Ø165 mm x Ø20 mm
Дебелина на зъбите / дебелина на среза	1,8 mm
Размер на отвора	Ø20 mm
Брой зъбци	24 зъбци

Запазва се правото на технически промени!

Шум и вибрации

ПРЕДУПРЕЖДЕНИЕ

Шумът може да окаже сериозни въздействия върху Вашето здраве. Ако шумът, издаван от машината, надхвърля 85 dB, моля, Вие и хората, намиращи се в непосредствена близост до машината, носете подходящи средства за защита на слуха.

Стойностите на шум и вибрации са определени съгласно EN 62841-1.

Характеристики на шума

Ниво на звуково налягане L_{pA}	84,1 dB
Неопределеност на измерването K_{pA}	3 dB
Звукова мощност L_{WA}	92,1 dB
Неопределеност на измерването K_{WA}	3 dB

Параметри на вибрациите

Вибрация a_h Рязане на дърво	
Ръкохватка	4,200 m/s ²
Неопределеност на измерването K	1,5 m/s ²
Допълнителна дръжка	3,768 m/s ²
Неопределеност на измерването K	1,5 m/s ²

Посочената обща стойност на вибрациите и посочената стойност на шумовите емисии са измерени по стандартен метод на изпитване и могат да бъдат използвани за сравнение на един електрически инструмент с друг.

Посочената стойност на шумовите емисии и посочената обща стойност на вибрациите могат също да бъдат използвани за предварителна оценка на натоварването.

⚠ ПРЕДУПРЕЖДЕНИЕ

По време на действителното използване на електрическия инструмент шумовите емисии и стойността на емисиите на вибрации могат да се различават от посочените стойности в зависимост от вида и начина, по който електрическият инструмент се използва, и по-специално от вида на обработвания детайл.

Опитайте се да поддържате натоварването възможно най-ниско. Примерни мерки: ограничаване на времето на работа. При това трябва да се вземат под внимание всички части на работния цикъл (например времената, през които електрическият инструмент е изключен, и такива, в които той е включен, но работи без натоварване).

7 Разпаковане

⚠ ПРЕДУПРЕЖДЕНИЕ

Продуктът и опаковъчните материали не са детска играчка!

Деца не бива да играят с пластмасови торбички, фолио и дребни части! Съществува опасност от поглъщане и задущаване!

- Отворете опаковката и внимателно извадете продукта.
- Отстранете опаковъчния материал, както и опаковъчните и транспортните осигуровки (ако има такива).
- Проверете дали обемът на доставката е пълен.
- Проверете продукта и принадлежностите за повреди от транспортирането. Незабавно съобщете на транспортната компания, с която е бил доставен продукта, за възникналите щети. По-късни рекламации не се признават.
- По възможност запазете опаковката до изтичане на гаранционния срок.
- Преди употреба се запознайте с продукта посредством ръководството за употреба.
- За принадлежности, както за износващи се и резервни части, използвайте само оригинални части. Резервни части можете да си набавите от Вашия специализиран търговец.
- При поръчки посочвайте нашия номер на артикул, както и типа и годината на производство на продукта.

8 Преди пуск в експлоатация

⚠ ПРЕДУПРЕЖДЕНИЕ

Опасност от нараняване!

Изваждайте акумулатора от електрическия инструмент преди всякакви работи по електрическия инструмент (напр. поддръжка, смяна на инструмент и т.н.), както и при неговото транспортиране и съхранение. При неволно задействане на преклювачателя за включване/изключване съществува опасност от нараняване.

8.1 Монтиране/смяна на режещ диск (фиг. 3)

⚠ ПРЕДУПРЕЖДЕНИЕ

Работните инструменти могат да са остри и по време на употребата да станат горещи. Винаги носете предпазни ръкавици, когато боравите с работни инструменти.

⚠ БЛАГОРАЗУМИЕ

Дръжте ръцете си далеч от работния инструмент, когато продуктът работи.

ВНИМАНИЕ

Режещият диск не е монтиран предварително!

1. Нагласете на скалата за дълбочината на рязане (27) 0 mm и фиксирайте лоста (25), вижте 9.3.

8.1.1 Монтиране на режещ диск

⚠ БЛАГОРАЗУМИЕ

Посоката на движение, отбелязана върху режещия диск, трябва да съвпада с посоката на движение, отбелязана върху неподвижния предпазен капак.

⚠ ПРЕДУПРЕЖДЕНИЕ

Уверете се, че режещият диск е подходящ за оборотите на инструмента.

1. Отклонете назад предпазния капак (17) с лоста за изтегляне назад (19) и поставете режещия диск (13) отдолу в неподвижния предпазен капак (20) върху шпиндела.
2. Поставете фланеца (14) върху режещия диск (13).
3. Натиснете фиксатора на шпиндела (24) и закрепете режещия диск (13) с подложната шайба (15) и винта с вътрешен шестостен (16). За целта използвайте ключа за вътрешен шестостен (26).

8.1.2 Демонтиране на режещ диск

1. Отклонете назад предпазния капак (17) с лоста за изтегляне назад (19) и поставете продукта върху равна повърхност.
2. Натиснете и задръжте фиксатора на шпиндела (24).
3. Развийте винта с вътрешен шестостен (16) с подложна шайба (15) с ключа за вътрешен шестостен (26).
4. Свалете винта с вътрешен шестостен (16) с подложната шайба (15) и фланеца (14).
5. Повдигнете продукта, задръжте предпазния капак (17) назад и предпазливо извадете режещия диск (13) надолу от неподвижния предпазен капак (20).

8.2 Поставяне/изваждане на акумулатора (30) в/от приемното гнездо за акумулатор (23) (Фиг. 2)

Използвайте акумулатора

1. Плъзнете акумулатора (30) в приемното гнездо за акумулатор (23). Акумулаторът (30) щраква на мястото си.

Изваждане на акумулаторната батерия

1. Натиснете бутона за освобождаване (31) на акумулатора (30) и го извадете от приемното гнездо за акумулатор (23).

8.3 Монтирайте смукателния адаптер (22) (фиг. 7)

Указание:

При нужда можете да свържете маркуча за изсмукване на прахосмукачка директно към смукателния адаптер и без редуциращ елемент на продукта.

При работа с материали, които генерират опасен прах, продуктът трябва да бъде свързан към подходящо, тествано изсмукващото устройство с клас на прах М.

1. Поставете смукателния адаптер (22) на изхода за изхвърляне на стружките (21).
2. Осигурете смукателния адаптер (22) с винт с кръстообразен шлиц (22b), пружинен пръстен (22c) и подложна шайба (22d).
3. Свържете одобрено прахо- и стружкоулавящо устройство към смукателния адаптер (22). По избор, в зависимост от диаметъра на прахо- и стружкоулавящото устройство можете при нужда да използвате редуциращия елемент (22a).

8.4 Монтиране на успореден ограничител (29) (фиг. 4)

1. Развийте крилчатия винт (11) на държача за успореден ограничител (12) и вкарайте успоредния ограничител (29) в държача за успореден ограничител (12).
2. Посредством скалата (28) върху успоредния ограничител (29) и прореза в основната плоча (18) нагласете желаната ширина на рязане.
3. Затегнете крилчатия винт (11) на държача за успореден ограничител (12).

8.5 Лазер

Указание:

Батериите тип „копче“ са осигурени с пластинка. Отстранете пластинката, преди да използвате продукта, като я изтеглите.

8.5.1 Смяна на батерии тип „копче“ (фиг. 1)

1. Изключете лазера (7), както е описано в 9.4.
2. Отворете капака на отделението за батерии (6), като демонтирате винта на капака на отделението за батерии (6).
3. Свалете капака на отделението за батерии (6).

4. Отстранете батериите тип „копче“ и поставете две нови.
5. Затворете капака на отделението за батерии (6) и монтирайте винта.

9 Управление

Акумулаторният ръчен циркуляр разполага със защита срещу претоварване, фиксатор на шпиндела, лазер и светодиодна работна лампа.

Функционирането на елементите за управление може да откриете в описанието по-долу.

ПРЕДУПРЕЖДЕНИЕ

Опасност от нараняване!

Изваждайте акумулатора от електрическия инструмент преди всякакви работи по електрическия инструмент (напр. поддръжка, смяна на инструмент и т.н.), както и при неговото транспортиране и съхранение. При неволно задействане на превключвателя за включване/изключване съществува опасност от нараняване.

ВНИМАНИЕ

Уверете се, че температурата на околната среда по време на работа не надвишава 50 °C и не пада под -20 °C.

ВНИМАНИЕ

Продуктът е част от серията 20V IXES и може да работи само с акумулатори от тази серия. Акумулаторите могат да се зареждат само със зарядни устройства от тази серия. При това съблюдавайте указанията на производителя.

9.1 Функция на предпазния капак (17) (фиг. 1)

1. Изтеглете лоста за изтегляне назад (19) на предпазния капак (17) до упор.

Указание:

Предпазният капак не трябва да се заклесва и трябва автоматично да се връща в първоначалното си положение, когато прибиращият лост се освободи.

Указание:

Ако функцията не работи, не пускайте продукта в експлоатация и се свържете с нашия сервизен център.

9.2 Настройване на ъгъл на рязане (фиг. 5)

Указание:

Дръжте продукта здраво с двете си ръце по време на работа, за да имате по-добър контрол върху продукта. Можете да определите ъгъла на рязане със скалата за ъгъл на рязане (9).

1. Разхлабете крилчатия винт (10) на устройството за предварителен избор на ъгъл на рязане.
2. Настройте желания ъгъл на скалата за ъгъл на рязане (9).
3. Затегнете отново крилчатия винт (10).

9.3 Настройване на дълбочината на рязане (фиг. 6)

Указание:

За чист срез изберете дълбочина на рязане, която е с ок. 3 mm по-голяма от дебелината на материала.

1. Разхлабете лоста (25).
2. Настройте желаната дълбочина на рязане на скалата за дълбочина на рязане (27).
3. Затегнете отново лоста (25).

9.4 Включване/изключване на лазера (7) (фиг. 1)

Включване

1. За включване на лазера (7) натиснете превключвателя за включване/изключване (5) в позиция „I“.

Изключване

1. За изключване натиснете превключвателя за включване/изключване (5) в позиция „0“.

9.5 Превключвател за включване/изключване (2) (Фиг. 1)

ВНИМАНИЕ

Проверете използвания инструмент преди употреба, за да се уверите, че всички закрепващи части са правилно закрепени.

Включване

1. Натиснете блокировката срещу включване (3) надясно или наляво на ръкохватката (1).
2. За включване на продукта натиснете превключвателя за включване/изключване (2).

Указание:

След като продуктът заработи, можете отново да освободите блокировката срещу включване.

Изключване

1. За изключване отпуснете превключвателя за включване/изключване (2). Когато блокировката срещу включване (3) се намира в средно положение, продуктът е безопасен срещу включване.

9.5.1 Светодиодна работна лампа (8) (фиг. 1)

Този продукт е оборудван със светодиодна работна лампа, за да осветява непосредствената работна зона и да подобрява видимостта в лошо осветени среди.

БЛАГОРАЗУМИЕ

Не гледайте директно в светодиодната работна лампа или в светлинния източник.

1. Светодиодната работна лампа (8) светва автоматично, щом продуктът се включи.

9.6 Изключване при претоварване

При претоварване на двигателя, той се изключва автоматично. След време на охлаждане (различно по време), двигателят може да се включи отново.

9.7 Рязане под прав ъгъл (фиг. 1)

1. Хванете продукта с двете ръце, едната върху ръкохватката (1), а другата върху допълнителната дръжка (4).
2. Включете продукта, както е описано в 9.5.
3. Поставете продукта с предната част на основната плоча (18) върху детайла.
4. Режете с умерен натиск напред – никога назад.

9.8 Разрези с наклон до 45° (фиг. 1)

1. Настройте желания ъгъл на рязане, както е описано в 9.2.
2. Хванете продукта с двете ръце, едната върху ръкохватката (1), а другата върху допълнителната дръжка (4).
3. Включете продукта, както е описано в 9.5.
4. Поставете продукта с предната част на основната плоча (18) върху детайла.
5. Режете с умерен натиск напред – никога назад.

Указание:

Странично изместване по време на рязане може да доведе до заклещване на режещия диск и с това и до откат.

10 Почистване и поддръжка



ПРЕДУПРЕЖДЕНИЕ

Ремонтните работи и работите по поддръжката, които не са описани в това ръководство за употреба, трябва да се извършват от специализиран сервиз. Използвайте само оригинални резервни части.

Съществува опасност от злополука! Извършвайте работи по поддръжка и почистване по правило със свален акумулатор. Съществува опасност от нараняване! Винаги оставяйте продуктът да се охлади преди поддръжка и почистване. Елементите на двигателя са горещи. Съществува опасност от нараняване и изгаряне!

Продуктът може да се стартира неочаквано, което да доведе до наранявания.

- Отстранете акумулатора.
- Оставете продукта да изстине.
- Отстранете работния инструмент.

10.1 Почистване

1. Поддържайте предпазните приспособления, вентилационните процепи и корпуса на двигателя възможно най-чисти от прах и замърсявания. Избърсвайте продукта с чиста кърпа или го продухвайте със състен въздух под ниско налягане. Препоръчваме да почиствате продукта веднага след всяка употреба.
2. Вентилационните отвори трябва винаги да са чисти.

3. Не използвайте почистващи препарати или разтворители; те биха могли да разядат пластмасовите части на продукта. Внимавайте за това, да не може да попадне вода във вътрешността на продукта.
4. Винаги дръжте продукта чист, сух и без масло или греси. След всяка употреба и преди съхранението отстранявайте праха.
5. Ако е необходимо, почистете държача на триона с четка или като го издухате със сгъстен въздух.
6. Избършете всякакви замърсявания по лещата със суха кърпа. Внимавайте да не надраскате светодиодната лампа, в противен случай интензитетът на светлината ще бъде намален.

10.2 Поддръжка

1. Проверявайте режещия диск за очевидни дефекти преди всяка употреба и сменяйте затъпения, огънат или повреден по друг начин режещ диск.

11 Съхранение

Подготовка за съхранение

1. Извадете акумулаторната батерия.
 2. Почистете и проверете продукта за повреди.
- Съхранявайте продукта и неговите принадлежности на тъмно, сухо и незамръзващо място, недостъпно за деца.
- Оптималната температура за съхранение е между 5 °C и 30 °C .
- Съхранявайте продукта в оригиналната му опаковка. Покрийте продукта, за да го защитите от прах или влага. Съхранявайте ръководството за употреба при продукта.

12 Ремонт и поръчка на резервни части

Трябва да се има предвид, че следните части на този продукт са обект на износване поради износване или на естествено износване, респ. следните части са необходими като консумативи.

ВНИМАНИЕ

Съгласно Закона за отговорността за продуктите не се носи отговорност за щети причинени от неправилен ремонт или неизползване на оригинални резервни части.

Обадете се в сервизен център или на оторизиран специалист. Същото важи и за аксесоарите.

Резервните части и аксесоарите се предлагат в нашия сервизен център. За целта сканирайте QR кода на заглавната страница.

12.1 Поръчване на резервни части

При поръчване на резервни части трябва да се посочат следните данни:

- Обозначение на модела
- Артикулен номер
- Данни на типовата табелка

Резервни части / принадлежности

Акумулатор SBP2.0, артикулен №:	7909201708
Акумулатор SBP4.0, артикулен №:	7909201709
Зарядно устройство SBC2.4A, артикулен №:	7909201710
Зарядно устройство SBC4.5A, артикулен №:	7909201711
Зарядно устройство SDBC2.4A, артикулен №:	7909201712
Зарядно устройство SDBC4.5A, артикулен №:	7909201713
Комплект за стартиране SBSK2.0, артикулен №:	7909201720
Комплект за стартиране SBSK4.0, артикулен №:	7909201721

13 Изхвърляне и рециклиране

Указания за опаковката



Опаковъчните материали са рециклируеми. Моля, изхвърлете опаковката по природосъобразен начин.

Указания за Закона за електрическото и електронното оборудване (ElektroG)



Старото електрическо и електронно оборудване не трябва да се изхвърля заедно с битовите отпадъци, а трябва да се събира и изхвърля раздельно!

- Старите батерии и акумулатори, които не са неподвижно монтирани в стария уред, трябва да бъдат извадени преди предаване без да се разрушават! Тяхното изхвърляне е регламентирано от Закона за батериите и акумулаторите.
- Собствениците, респ. ползвателите на електрическо и електронно оборудване са законово задължени да ги върнат след употреба.
- Крайният потребител е отговорен за изтриването на личните му данни от стария уред, който трябва да бъде изхвърлен!
- Символът на зачеркната кофа на колела означава, че отпадъците от електрическото и електронното оборудване не трябва да се изхвърлят заедно с битовите отпадъци.
- Електрическото и електронното оборудване може да се предава безплатно на следните места:
 - Публични събирателни пунктове (например дворове на общински сгради)
 - Магазини за продажба на електронни уреди (физически и онлайн), при условие че търговците са длъжни да ги вземат обратно или предлагат това вземане доброволно.
 - Можете да предадете до три стари електрически уреда от всеки тип уред с максимална дължина на ръба от 25 сантиметра без да купувате нов уред от производителя, или да ги предадете в друг оторизиран събирателен пункт във вашия район.

– За допълнителните условия за връщане на производители и дистрибутори се обърнете към съответния център за обслужване на клиенти.

- Ако новият електрически уред се доставя от производителя на частно домакинство, той може да организира безплатно извозване на стария електрически уред при поискване от крайния потребител. За целта се свържете с отдела за обслужване на клиенти на производителя.
- Това се отнася само за уредите, които се инсталират и продават в Европейския съюз и са предмет на европейската Директива 2012/19/ЕС. В страни извън Европейския съюз могат да се прилагат различни разпоредби за изхвърляне на отпадъците от електрическо и електронно оборудване.

Указания за литиево-йонните акумулаторни батерии

 **Извадете акумулаторната батерия преди да изхвърлите уреда!**

- Не изхвърляйте акумулаторната батерия в битовите отпадъци, в огън (опасност от експлозия) или във вода. Повредените акумулаторни батерии могат да навредят на околната среда и Вашето здраве, ако изпускат токсични изпарения или течности.
- Дефектните или използваните акумулаторни батерии трябва да се рециклират съгласно Директива 2006/66/ЕО.
- Предайте уреда и зарядното устройство в пункт за рециклиране. Използваните пластмасови и метални части могат да бъдат сортирани и рециклирани.
- Изхвърляйте акумулаторните батерии в изтощено състояние. Препоръчваме да покриете полюсите със залепваща лента, за да ги предпазите от късо съединение. Не отваряйте акумулаторната батерия.
- Изхвърляйте акумулаторните батерии съгласно местните разпоредби. Предайте акумулаторните батерии в пункт за събиране на отпадъци от батерии, където ще бъдат рециклирани по екологичен начин. Попитайте местната компания за ютилизиране на отпадъците.

Указания за Закона за батериите и акумулаторите (BattG)

 **Старите батерии и акумулатори не трябва да се изхвърлят заедно с битовите отпадъци, а трябва да се събират и изхвърлят отделно!**

- За безопасно изваждане на батерии или акумулатори от електрически уред и за информация относно техния тип, респ. химическа система, моля, обърнете внимание на допълнителната информация в инструкциите за експлоатация или монтаж.
- Собствениците, респ. ползвателите на батериите и акумулаторите са законово задължени да ги върнат след употреба. Връщането е ограничено до предаване на нормални количества за домакинството.
- Старите батерии могат да съдържат вредни вещества или тежки метали, които могат да нанесат вреди на околната среда или на човешкото здраве. Рециклирането на старите батерии и използването на съдържащите се в тях ресурси помага за защита на тези две важни блага.
- Символът на зачеркната кофа на колела означава, че батериите и акумулаторите не трябва да се изхвърлят заедно с битовите отпадъци.
- Ако знаците Hg, Cd или Pb също са под символа за кофата за боклук на колела, това означава следното:
 - Hg: Батерията съдържа повече от 0,0005 % живак
 - Cd: Батерията съдържа повече от 0,002 % кадмий
 - Pb: Батерията съдържа повече от 0,004 % олово
- Акумулаторите и батериите може да се предават безплатно на следните места:
 - Публични събирателни пунктове (например дворове на общински сгради)
 - Магазини за продажба на батерии и акумулатори
 - Пунктове за връщане на общата система за връщане на стари батерии на уреди
 - Пункт за връщане на производителя (ако не е член на общата система за връщане)
- Това се отнася само за акумулаторите и батериите, които се продават в Европейския съюз и са предмет на европейската Директива 2006/66/ЕС. В страни извън Европейския съюз могат да се прилагат различни разпоредби за изхвърляне на акумулаторите и батериите.

14 Отстраняване на неизправности

Неизправност	Възможна причина	Отстраняване
Продуктът не може да стартира.	Производителността на акумулатора е твърде ниска.	Заредете акумулатора.
	Акумулаторът не е поставен правилно.	Плъзнете акумулатора в приемното гнездо за акумулатор. Акумулаторът щраква на мястото си.
Разрезът е прекалено груб или на вълни	Затъпен режещ диск, неподходяща форма на зъбите за дебелината на материала	Заточете режещия диск, съотв. използвайте подходящ режещ диск

Неизправност	Възможна причина	Отстраняване
Заготовката се пука или цепа	Прекалено голям натиск при рязане, съотв. неподходящ за приложението режещ диск	Използвайте подходящ режещ диск

15 Гаранционни условия – серия Schepach 20V IXES

Дата на изменение 11.07.2023 г.

Уважаеми клиенти,

продуктите ни са обект на строг контрол на качество. Ако въпреки това се случи така, че този продукт да не функционира безупречно, изказваме съжаление за това и Ви молим да се обърнете към нашата сервизна служба на посочения по-долу адрес. С удоволствие сме на Ваше разположение и на сервизния ни телефонен номер. Следната информация има за цел да ви помогне да обработите и уредите иска си безпроблемно.

За предявяване на гаранционни претенции важи следното:

1. **Тези гаранционни условия** регулират нашите допълнителни гаранционни услуги на производителя за купувачи (частни крайни потребители) на нови продукти. Законните гаранционни права не се засягат от тази гаранция. Това е отговорност на търговеца, от когото сте закупили продукта.

2. **Гаранционните услуги** се разпростират изключително върху дефекти на закупен от вас нов продукт, които се основават на материален или производствен дефект, и се ограничават - по наша преценка - до безплатен ремонт на такива дефекти или замяна на продукта (при необходимост и замяна с последващ модел). Заменените продукти или части стават наша собственост. Моля, обърнете внимание, че нашите продукти не са конструирани с предназначение за търговска, занаятчийска или професионална употреба. Следователно гаранционната претенция не е валидна, ако продуктът е бил използван в търговски, занаятчийски или промишлени предприятия в рамките на гаранционния период или е бил подложен на равностойно натоварване.

3. **Нашите гаранционни условия не включват следните неща:**

- Повреди на продукта, причинени от неспазване на инструкциите за монтаж, неправилен монтаж, неспазване на инструкциите за експлоатация (напр. свързване към неправилно мрежово напрежение или вид ток), респ. правилата за поддръжка и безопасност, или от използване на продукта при неподходящи условия на околната среда, както и от неподходящи грижи и поддръжка.
- Повреди на продукта, причинени от неправилна употреба или неправилно приложение (напр. пример претоварване на продукта или използване на неодобрени инструменти или допълнителни принадлежности), проникване на чужди тела в продукта (например пясък, камъни или прах), повреди при транспортиране, използване на сила или външни въздействия (например повреди, причинени от падане).

– Повреди на продукта или на части от него, които се дължат на нормално, обичайно (експлоатационно) или друго естествено износване, както и на повреди и/или амортизация на бързоизносващите се части.

– Повреди на продукта, причинени от използването на допълнителни принадлежности, допълнителни части или резервни части, които не са оригинални части или не са използвани по предназначение.

– Продукти, които са били променени или модифицирани.

– Незначителни отклонения от нормалното състояние, които не са от значение за стойността и използваемостта на продукта.

– Продукти, на които са били извършени неразрешени ремонти или поправки, по-специално от неупълномощена трета страна.

– Ако маркировката върху продукта или идентификационната информация за продукта (стикер на машината) липсват или са нечетливи.

– Продукти, които са силно замърсени и поради това се отхвърлят от сервизния персонал.

– Исковете за обезщетения и последващи щети по принцип са изключени от тази гаранция.

4. **Гаранционният срок** обикновено е **5 години** (12 месеца за батериите/акумулаторните батерии) и започва да тече от датата на закупуване на продукта. Решаваща е датата на оригиналната касова бележка за покупка. Гаранционните претенции трябва да се предявяват незабавно след узнаването им. Уважаване на гаранционни претенции след изтичане на гаранционния срок е изключено. Ремонтът или подмяната на продукта не води нито до удължаване на гаранционния срок, нито до стартиране на нов гаранционен срок за продукта или за каквито и да е вградени резервни части поради този ремонт. Същото важи и при използване на сервиз на място. Засегнатият продукт трябва да бъде почистен и върнат в сервизния център заедно с копие от касовата бележка за покупка, която трябва да съдържа датата на покупката и името на продукта. Ако продуктът е изпратен в непълнен вид, без пълния обхват на доставката, липсващите допълнителни принадлежности ще бъдат кредитирани/приспаднати в стойностно изражение, ако продуктът бъде заменен или бъде възстановена сумата. Частично или напълно разглобени продукти не могат да бъдат приети като гаранционна претенция. Ако рекламацията е неоснователна или извън гаранционния срок, купувачът по принцип поема транспортните разходи и транспортния риск. **Моля, съобщете предварително за гаранционна претенция в сервизния център (вижте по-долу).** По правило е договорено дефектния продукт, с кратко описание на повредата, да бъде изпратен чрез организирано връщане или - в случай на ремонт извън гаранционния период - с достатъчна сума за пощенски разходи, като се спазват съот-

ветните указания за опаковане и изпращане, на сервизния адрес, посочен по-долу. **Моля, имайте предвид, че от съображения за безопасност, вашият продукт (в зависимост от модела) ще бъде върнат без всички експлоатационни материали.** Продуктът, изпратен до нашия сервизен център, трябва да бъде опакован по такъв начин, че да се избегне повреда на рекламирания продукт по време на транспортирането му. След като ремонтът/замяната бъде извършена, ние ще ви изпратим продукта обратно безплатно. Ако продуктите не могат да бъдат поправени или заменени, по наша преценка може да бъде възстановена парична сума в размер до покупната цена на дефектния продукт, като се вземат предвид всички удържки за износоване. **Тези гаранционни условия важат само за първоначалния частен купувач и не могат да бъдат преотстъпвани или прехвърляни.**

5. **Удължаване на гаранционния срок до 10 години:** Scheppach предлага допълнително удължаване на гаранцията от 5 години за продукти от серията Scheppach 20V. Следователно гаранционният срок за тези продукти е общо 10 години. Изключени правят батериите/акумулаторните батерии, зарядните устройства и допълнителните принадлежности. Можете да се възползвате от това удължаване на гаранцията, като регистрирате вашия продукт Scheppach от тази гама онлайн на адрес <https://Garantie.scheppach.com> не по-късно от 30 дни от датата на закупуване. След успешна онлайн регистрация ще получите потвърждение за удължаване на гаранцията, свързана с артикула.

6. **За да предявите гаранционна претенция, свържете се с нашия сервизен център.**
За предпочитане е да използвате нашия формуляр на нашата начална страница: <https://www.scheppach.com/de/service>

Моля, не ни изпращайте никакви продукти, без първо да се свържете с нас и да се регистрирате в нашия сервизен център.

За да предявите гаранционна претенция, задължително изискване е първоначалният контакт с нашия сервизен център. Гаранционните претенции трябва да бъдат предявени в рамките на 14 дни от откриването на дефекта преди изтичането на гаранционния период. За тази цел се изисква оригиналната касова бележка за покупка и, ако е приложимо, потвърждение за удължаване на гаранцията, свързана с продукта.

7. **Време на обработка** - По правило обработваме пратки с рекламации в рамките на 14 дни от получаването им в нашия сервизен център. Ако в изключителни случаи посоченият срок за обработка бъде надвишен, ние ще ви информираме своевременно.

8. **Бързоизносващите се части по принцип са изключени от гаранцията!** - Бързоизносващи се части са: а) доставените, прикрепени и/или монтирани батерии/акумулаторни батерии, както и б) всички зависими от модела бързоизносващи се части (включително ремъци, режещи дискове, работни инструменти, шлифовъчни дискове, филтри, въглеродни четки и т.н., вижте инструкциите за експлоатация). Гаранцията не покрива батерии или акумулаторни батерии, които са дълбоко разредени, респ. с повреден корпус или клеми.
9. **Оценка на разходите** - Продуктите, които не се покриват или вече не се покриват от гаранцията, ще бъдат ремонтирани срещу заплащане. Ако поискате от нашия сервизен център, можете да изпратите дефектните продукти за оценка на разходите и, ако е необходимо, да дадете писмено решение на сервизния център за ремонт (по пощата, имейл). Няма да се извършва по-нататъшна обработка без одобрение за ремонт.
10. **Претенции**, различни от горепосочените, не могат да бъдат предявени.

Гаранционните условия важат само в текущата версия към момента на рекламацията и могат да бъдат намерени на нашата начална страница (www.scheppach.com). При преводите немската версия винаги е с предимство.

Scheppach GmbH · Günzburger Str. 69 · 89335 Ichenhausen (Германия)

Телефон: +800 4002 4002 · Имейл: customerservice.BG@scheppach.com · Интернет: <https://www.scheppach.com>

Запазваме си правото на промени на настоящите гаранционни условия по всяко време без предизвестие.

16 ЕС Декларация за съответствие

Превод на оригиналната декларация на
съответствие

Производител:

Scheppach GmbH
Günzburger Straße 69
D-89335 Ichenhausen

Ние декларираме на своя отговорност, че описаният
тук продукт отговаря на приложимите директиви и
стандарти.

Марка:	SCHEPPACH
Обозначение на артикула:	АКУМУЛАТОРЕН РЪЧЕН ЦИРКУЛЯР C-HCS165-X 5901815900
Арт. №	

Директиви на ЕС:

2014/30/ЕС, 2006/42/ЕО, 2011/65/ЕС*

* Горепосеният предмет в декларацията отговаря на
разпоредбите на Директива 2011/65/ЕС на Европей-
ския парламент и на Съвета от 8 юни 2011 г. относно
ограничението на употребата на определени опасни
вещества в електрическото и електронното оборудва-
не.

Приложени стандарти:

EN 62841-1:2015/A11:2022; EN 62841-2-5:2014;
EN IEC 55014-1:2021; EN IEC 55014-2:2021

**Лице, упълномощено за съставяне на
техническата документация:**

Dawid Hudzik
Günzburger Str. 69
D-89335 Ichenhausen
Ichenhausen, 05.02.2024

Simon Schünk
Division Manager Product Center

Andreas Pecher
Head of Project Management

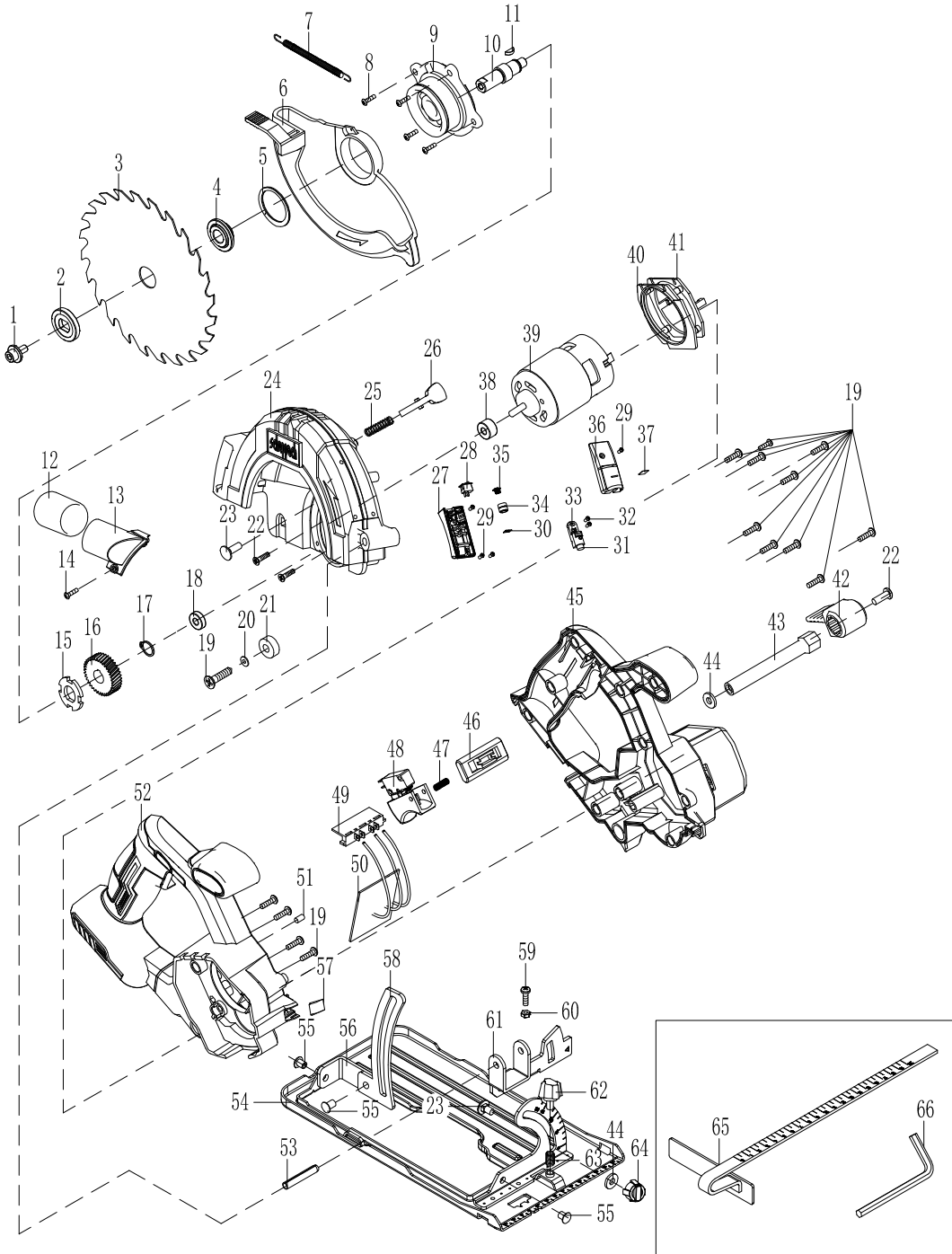

Notizen



SCHEPPACH GMBH
Günzburger Str. 69
D-89335 Ichenhausen



Stand der Informationen · Status of the information · Version des informations · Versione delle informazioni · Stand van de informatie ·
Información disponible · Versão das informações · Stav informací · Stav informácií · Az információk kelte · Stan informacji · Verzija
informacija · Stanje informacij · Informatsiooni seis · Informācijas data · Informācijas stāvoklis · Informationens status · Tietojen tila ·
Informationsstatus · Status for informasjon · Последна редакция на информацията
Update: 02/2024 · Ident.-No.: 5901815900