

DK

NO

SE

FI

GB

DE















ET



Grouw®

Brugsanvisning · Bruksanvisning · Bruksanvisning
Käyttöohje · Instruction manual
Gebrauchsanweisung · Kasutusjuhend

ADVARSELSSYMBOLER PÅ ROBOTPLÆNEKLIPPEREN

	<p>Læs instruktionsmanualen inden brug</p>		<p>Udsæt aldrig batteriet for ild eller andre varmekilder (max. 40° C)</p>
	<p>Hold dig på sikker afstand af robotplæneklipperen, når den er i brug. Hold hænder og fødder væk fra de roterende knive. Stik aldrig hænder eller fødder hen til eller ind under maskinen, når robotplæneklipperen er i gang.</p>		<p>Genbrugsmærkat. Materialerne i batteriet kan genanvendes.</p>
	<p>Sørg for, at maskinen er SLUKKET, før du udfører vedligeholdelse eller inspektion af maskinen.</p>		<p>Batteriet i robotplæneklipperen er et li-ion. Batteriet må ikke bortskaffes sammen med almindeligt husholdningsaffald. Batteriet skal bortskaffes på en genbrugsstation.</p>
	<p>Sid aldrig på maskinen.</p>		<p>Støjniveau</p>
	<p>CE-godkendelsesmærke</p>		<p>SMPS (Switch mode power supply = switch mode-strømforsyning)</p>
	<p>Robotplæneklipperen eller ladestationen må ikke bortskaffes sammen med almindeligt husholdningsaffald, da produkterne indeholder elektroniske komponenter. Produktet skal afleveres på en genbrugsstation eller et andet sted, der kan håndtere genbrug af elektronik.</p>		<p>Produkt i klasse III: Designet til at blive forsynet af en separat forsyning med ekstra lav spænding (SELV). Spændingen fra en forsyning af typen SELV er så lav, at en person normalt kan komme i kontakt med den uden risiko for elektrisk stød.</p>
	<p>Batteriet må aldrig komme i direkte kontakt med vand.</p>		<p>SMPS (switch mode power supply) med en kortslutningssikker, sikkerhedsisolerende strømforsyning.</p>

ÆSKEN INDEHOLDER

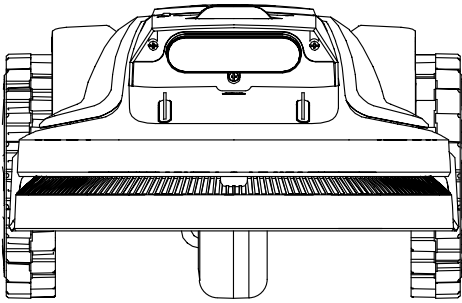

Robotplæneklipper

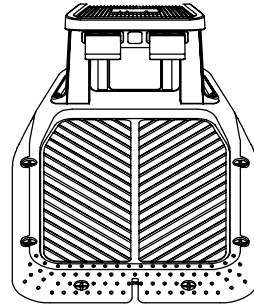

Ladestation

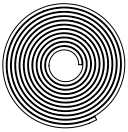

Magnetstrimler
2 x 5 m.

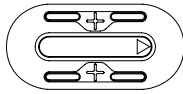

Magnetiske mærker
x 2



Knive x 6
(+3 i
maskinen)

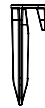

Magnetstrimmel-
pløkker x 20



Monteringskrue til
knivene
x 6 stk
(+3 i maskinen)



Stifter x 6

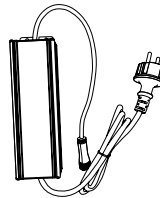

Strømforsyning x 1



Grow'

Engelskalling - Høstmarkering - Skæstmarkering
Årsring - Indstribet mark
Gæstebestemning - Indstribning

Brugsvejledning

Du skal også bruge



ROBOTPLÆNEKLIPPER

INDLEDNING

Læs denne brugsanvisning før brug for at få det optimale ud af dit nye produkt. Gem også brugsanvisningen, hvis du skulle få brug for den i fremtiden.

TEKNISKE DATA

Motorspecifikationer

Motormodel: Batteri

Motortype: 20V, børsteløs

Batteritype: 20V, 2,5Ah lithium-ion

Drivsystem

Kapacitet: Op til 600 m²

Opladningstid: 120 min.

FREKVENSBÅND OG EFFEKT

For robotten:

Bluetooth-frekvens: 2402-2480MHz

Bluetooth-sendeeffekt: 6,44dBm

WiFi-frekvens: 2412-2472MHz

WiFi-sendeeffekt: 16,74dBm

For ladestationen:

Bluetooth-frekvens: 2402-2480MHz

Bluetooth-sendeeffekt: 7,67dBm

WiFi-frekvens: 2412-2472MHz

WiFi-sendeeffekt: 18,87dBm

Instrumenter

Arbejdsbredde: 18 cm

Knivsystem: 3 stk. knive

Arbejdshøjde min.-maks.: 20-60 mm

Hældning: Maks. 22°/42%

Tilbehør

Ladestation x 1

Stifter x 12

Oplader x 1

Knive 3+6 stk (3 stk. i maskinen)

Monteringskrue til knive 3+6 stk (3 stk. i maskinen)

Magnetiske mærker x 2

Magnetstrimler (5 m) x 2

Pløkker til magnetstrimler x 20

Dimensioner (L x B x H): 605 x 370 x 235 mm

Vægt: 7,8 kg

Løfte- og vippesensor, regnsensor, kollisionssensor, geomagnetisk sensor

SIKKERHEDSANORDNINGER

1. Læs sikkerhedsinstruktionerne omhyggeligt, og sørg for, at du forstår instruktionerne, før du bruger produktet.

2. Dette produkt er ikke beregnet til brug af børn eller personer med nedsat fysisk, sansemæssig eller psykisk funktionsevne (der kunne påvirke håndteringen af produktet) eller manglende erfaring og viden, medmindre de er under opsyn eller er blevet instrueret i brugen af produktet af en person, der er ansvarlig for deres sikkerhed.

3. Produktet må kun anvendes med udstyr, der er anbefalet af Grouw. Alle andre former for brug er forkerte.

4. Brug ikke produktet, når der er personer, især børn, eller dyr i arbejdsområdet.

5. Der skal sættes advarselsskilte op omkring produktets

arbejdsområde, hvis det anvendes i offentlige områder. Skiltene skal have følgende tekst: Advarsel, automatisk plæneklipper! Hold dig væk fra maskinen! Hold øje med børnene!

6. Rør ikke ved bevægelige farlige dele, som f.eks. knivskiven, før den er standset helt.

7. Sæt produktet på OFF, før du fjerner en blokering, udfører vedligeholdelse eller undersøger produktet, og hvis produktet begynder at vibrere abnormt. Brug ikke apparatet, hvis det er beskadiget.

8. Hvis der sker en skade eller en ulykke, skal du søge lægehjælp.

9. Placer ikke strømforsyningskablet og forlængerkablet i arbejdsområdet. Det kan forårsage skader på kablerne.

10. Tilslut ikke et beskadiget kabel eller stik, og rør ikke ved et beskadiget kabel, før det er taget ud af stikkontakten.

Træk stikket ud af stikkontakten, hvis

kablet bliver beskadiget under drift. Et slidt eller beskadiget kabel øger risikoen for elektrisk stød. Et beskadiget kabel skal udskiftes af servicepersonale.

11. Oplad kun produktet i den medfølgende ladestation. For sikker bortskaffelse af batteriet henvises til Bortskaffelse på side xx. Ukorrekt brug kan resultere i elektrisk stød, overophedning eller lækage af ætsende væske fra batteriet. I tilfælde af lækage af elektrolyt skylles med vand/neutraliseringsmiddel. Søg lægehjælp, hvis du får ætsende væske i øjnene.

12. Brug kun originale batterier, der er anbefalet af Grouw. Produktsikkerheden kan ikke garanteres med andre end originale batterier. Brug ikke ikke-genopladelige batterier.

13. Følg samlevejledningen for at specificere arbejdsområdet, se side xx.

14. Følg instruktionerne om at starte og betjene produktet, se side 6

15. Operatøren er ansvarlig for ulykker eller farer, der opstår for andre personer eller andres ejendom.

16. Produktet må kun betjenes, vedligeholdes og repareres af personer, der er fuldt fortrolige med dets særlige egenskaber og sikkerhedsanvisninger.

17. Det er ikke tilladt at ændre det oprindelige design af produktet.

18. Overhold de nationale regler for elsikkerhed.

19. Grouw garanterer ikke fuld kompatibilitet mellem produktet og andre typer trådløse systemer såsom fjernbetjeninger, radiosendere eller lignende.

20. Den indbyggede alarm er meget høj. Vær forsigtig, især hvis produktet håndteres indendørs.

21. Brugs- og opbevaringstemperaturområdet er 0-50 °C / 32-122 °F. Temperaturområdet for opladning er 0-45 °C / 32-113 °F. For høje temperaturer kan forårsage skader på produktet.

SIKKERHEDSANVISNINGER TIL INSTALLATION

1. Installer ikke ladestationen, inklusive tilbehør, på et sted, der er under eller inden for 60 cm fra brændbart materiale. I tilfælde af funktionsfejl kan der

opstå opvarmning af ladestationen og strømforsyningen, hvilket kan medføre risiko for brand.

2. Placer ikke strømforsyningen i en højde, hvor der er risiko for, at den kan blive ramt af vand. Stil ikke strømforsyningen på jorden.

3. Strømforsyningen må ikke indkapsles. Kondenseret vand kan skade strømforsyningen og øge faren for elektrisk stød.

4. Gælder for USA/Canada. Hvis strømforsyningen er installeret udendørs: RISIKO FOR ELEKTRISK STØD. Må kun installeres i en overdækket klasse A fejlstrømsafbryder (RCD), som har et kabinet, der er vejrbestandigt, når stikdækslet er sat i eller taget ud.

5. Installer ikke ladestationen, hvor der er risiko for stående vand.

SIKKERHEDSINSTRUKTIONER TIL DAGLIG DRIFT

1. Hold hænder og fødder væk fra de roterende knive. Hold ikke dine hænder eller fødder i nærheden af eller under produktet, når det er indstillet til ON.

2. Brug parkeringsfunktionen, eller sæt produktet på OFF, når der er personer, især børn eller dyr, i arbejdsområdet

3. Sørg for, at der ikke ligger genstande som sten, grene, værktøj eller legetøj på plænen. Knivene kan blive beskadiget, hvis de rammer en genstand.

4. Løft ikke produktet, og flyt det ikke, når det er indstillet til ON.

5. Lad ikke produktet kollideres med personer eller dyr. Hvis en person eller et dyr kommer i vejen for produktet, skal du straks stoppe produktet.

6. Stil ikke genstande oven på produktet eller ladestationen.

7. Brug ikke produktet, hvis STOP-knappen ikke virker.

8. Sæt altid produktet på OFF, når det ikke er i brug.

9. Brug ikke produktet samtidig med en pop-up sprinkler. Brug Tidsindstillingsfunktionen, så produktet og pop-up-sprinkleren ikke kører på samme tid.

10. Lad ikke produktet arbejde, når der står vand i arbejdsområdet. For eksempel når kraftig regn danner vandpytter.

SIKKERHEDSANVISNINGER TIL VEDLIGEHOLDELSE

1. Sæt produktet på OFF, når du udfører vedligeholdelse på produktet.
2. Brug ikke en højtryksrenser til at rengøre produktet. Brug ikke opløsningsmidler til at rengøre produktet.
3. Tag stikket ud af ladestationen, før du rengør eller udfører vedligeholdelse på ladestationen.

BATTERISIKKERHED

Lithium-ion-batterier kan eksplodere eller forårsage brand, hvis de skilles ad, kortsluttes, udsættes for vand, ild eller høje temperaturer. Skal håndteres forsigtigt, må ikke afmonteres, åbnes eller udsættes for nogen form for elektrisk/mekanisk vold. Undgå opbevaring i direkte sollys.

INSTALLATION

3.1 Klargøring

Forbered appen

For en vellykket opsætning skal du scanne QR-koden for at downloade Robotplæneklipperens app. Alternativt kan du gå til Google Play Store (Android) eller Apple App Store (iOS) og søge efter "Robotic Mower".

Når du har installeret appen, skal du registrere dig og logge ind. Sørg for at gennemføre registreringsprocessen, før du logger ind.

BEMÆRK: Når det er nødvendigt, vil appen anmode om adgang til Bluetooth- og WiFi-netværk. For at sikre korrekt opsætning og fremtidig funktionalitet skal du give adgang til disse funktioner.

Klargør græsplænen

- A. Fjern alt affald, bunker af blade, legetøj, ledninger, sten eller andre forhindringer.
- B. Af hensyn til sikkerheden bedes du sørge for, at børn og kæledyr ikke opholder sig på plænen.
- C. Klip plænen til en højde på højst 10 cm (4 tommer), før du bruger robotplæneklipperen.

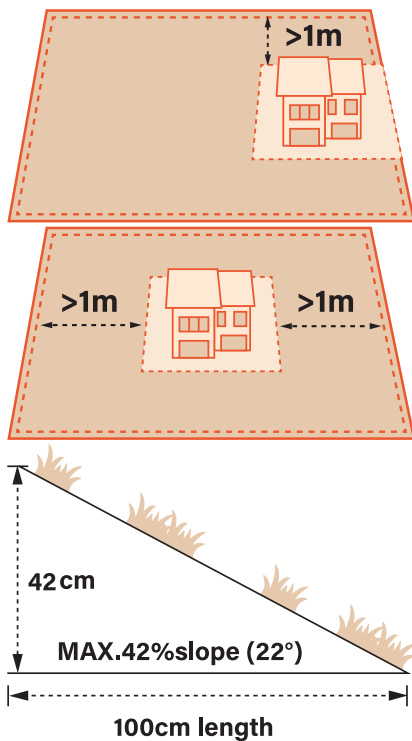

INSTALLER LADESTATIONEN

Trin 1: Find en god placering:

- A. Installer ladestationen på et åbent område med et fladt underlag.
- B. Græshøjden foran ladestationen skal være mindre end 10 cm (4 tommer) for at sikre, at plæneklipperen kan komme ud af og tilbage til stationen.
- C. Stedet skal være dækket af jeres jerns WiFi.

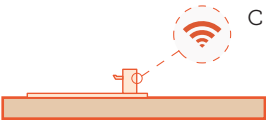

- D. Placer ladestationen nær grænsen, og orienter den i urets retning langs plænenes kant.

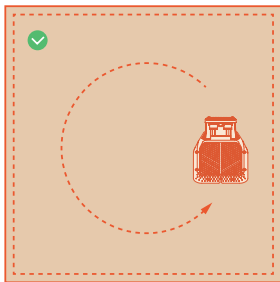

- E. Ladestationen skal være mindst 25 cm væk fra skel, og der må ikke være forhindringer inden for 2 m fra ladestationens front på græsplænen. Afstanden fra ladestationens front til skel bør ikke være mindre end 2 meter.

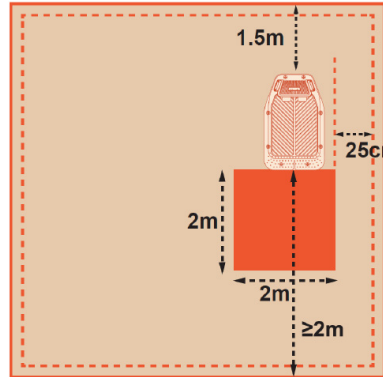

- F. Sørg for, at plænenes afgrænsning nær ladestationen er tydelig og i en lige linje.

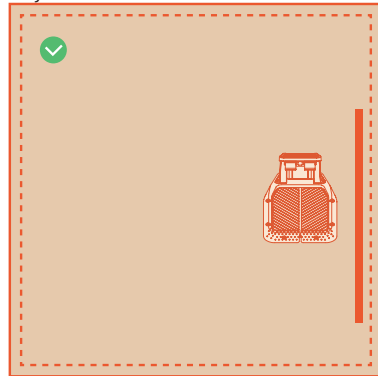

Trin 2: Reparer ladestationen:

- A. Søm ladestationen fast på et ikke-hærdet og fladt underlag.
- B. Tilslut strømadapteren og ledningen til strømforsyningen. Hvis der er en vis afstand mellem ladestationen og strømforsyningen, skal ladekablet fastgøres ordentligt til jorden og muren for at sikre en sikker drift.

MONTER MAGNETMÆRKERNE OG MAGNETSTRIMLERNE

Magnetiske mærker

Scenarie: Når der er mere end 1 arbejdsområde.

Anvisninger:

Placer de magnetiske mærker på begge sider af stien, så plæneklipperen kan bevæge sig fra område 1 til område 2.

Og sørg for, at stiens bredde ikke overstiger 5 meter, og at der ikke er nogen forhindringer på vejen.

Fastgør de magnetiske mærker på stien med stifter, og pilen over de magnetiske mærker skal pege på området i den modsatte retning.

Hold en afstand på 30 ± 5 cm fra grænsen for mærkerne, og sørg for, at der ikke er nogen forhindringer inden for en radius på 1,5 meter.

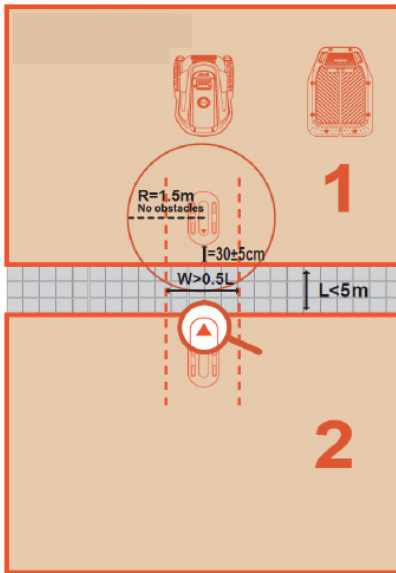

Denne regel gælder for alle magnetiske mærker. W angiver passagens bredde. Der må ikke være forhindringer i denne passage.

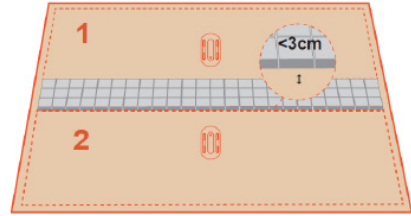

INSTALLATION AF MAGNETSTRIMLER

Når plænsens afgrænsning er vanskelig at se visuelt (f.eks. hvis der ikke er nogen kant eller afgrænsning mellem din plæne og de omkringliggende plæner).

Anvisninger: Brug magnetstrimlen til at skabe en virtuel grænse. Læg strimlen på jorden, og fastgør den for hver 0,5 meter med magnetstrimmelplokker.

BEMÆRK: Standardmagnetstrimlen er 5 meter lang. Kø venligst flere, hvis det ikke er tilstrækkeligt til dit formål.

-Hvis antallet af arbejdszoner er større end 2, skal du bruge et par ekstra magnetiske mærker.

-Denne installationsvejledning er ikke definitiv, så brug den i forhold til din situation.

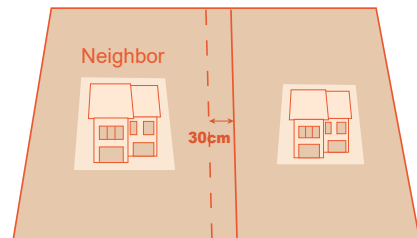

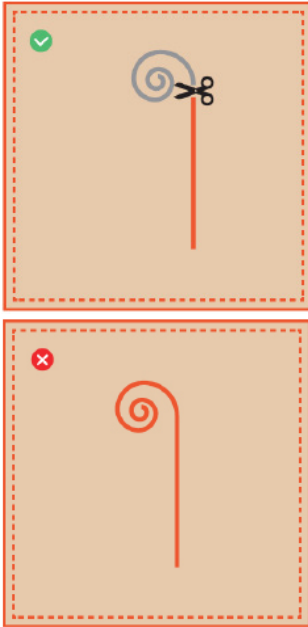

Hvis magnetstrimlen ikke er lang nok, skal du forbinde to strimler som vist.

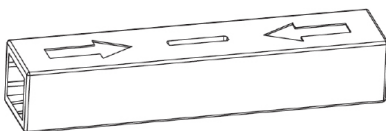
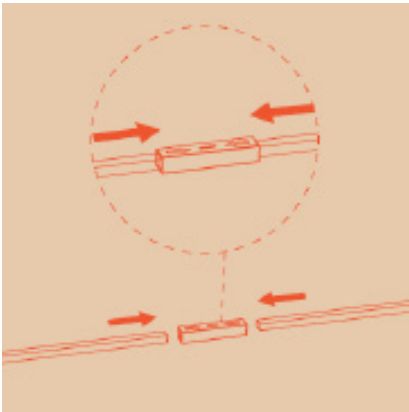

OPLAD OG AKTIVÉR PLÆNEKLIPPEREN

Anbring plæneklipperen i ladestationen med ladeelektroderne korrekt tilsluttet. Det blinkende grønne lys på ladestationen indikerer, at opladningen er i gang. Indtast standardadgangskoden 0000 på plæneklipperen, og tryk på "OK" for at afslutte indstillingsprocessen.

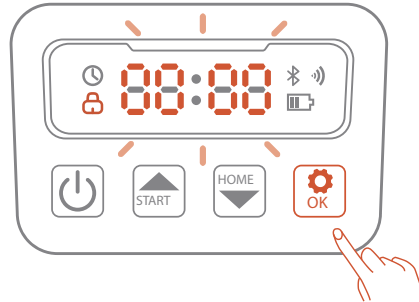

Kontrollér indikatorlyset på ladestationen:

- A. Den grønne lampe blinker: Maskinen er tilsluttet ladestationen.
- B. Den grønne lampe er tændt: Ladestationen er tilsluttet strømforsyningen, og maskinen står ikke på ladestationen.
- C. Lyset er slukket: Der er ingen strøm til ladestationen.

BEMÆRK: Hvis indikatorlyset forbliver slukket, selv når der er korrekt strømtilførsel, bedes du kontakte kundeservice.

ADVARSEL

Oplad IKKE, hvis maskinen, adapteren, ladestationen eller stikkontakten er beskadiget.

Oplad IKKE plæneklipperen, når temperaturen er over 40°C (104°F) eller under 5°C (41°F). Når temperaturgrænsen overskrides, vil batteriet ikke blive opladet.

Stop straks opladningen, hvis der opstår unormal lugt, lyd eller lys.

Undgå opladning i nærheden af brandfarlige eller eksplosive materialer.

APP-FORBINDELSE

A. Sørg for, at maskinen står på ladestationen og bliver opladet korrekt.

B. Download Robotplæneklipper-appen ved at scanne QR-koden på maskinen eller ved at søge i App Store/Google play.



IOS



Android

C. Opret en ny konto, og log ind. Tænd for Bluetooth og WiFi på din telefon. Scan maskinens SN QR-kode for at tilføje din robotplæneklipper. Når parringen er gennemført, skal du indtaste maskinens standardadgangskode 0000. Adgangskoder kan til enhver tid ændres i appen.

D. Konfigurer dit WiFi til maskinen i appen. Maskinen skal være forbundet til det samme WiFi som din mobiltelefon. Indtast dit hjemme-WiFis navn og din adgangskode. (Hvis din mobiltelefon har oprettet forbindelse til WiFi, før du scanner QR-koden, registrerer appen automatisk WiFi-navnet, ellers skal du indtaste WiFi-navnet manuelt.)

E. Opret forbindelse til WiFi. Når forbindelsen til WiFi er oprettet, vil WiFi-ikonet på robotten og Appen lyse op.

F. Giv din robot et navn.

BEMÆRK: Platform V understøtter kun 2,4 GHz WiFi-netværk.

DAGLIG DRIFT

Display og kontrol på plæneklipperen Display

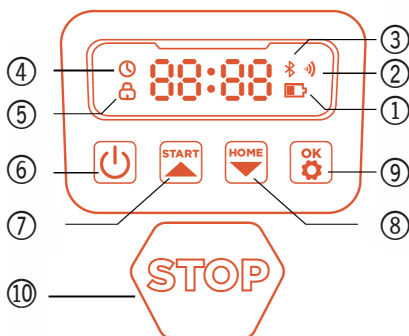

1. Strømikone: Ikonet for batteristrøm viser maskinens resterende strøm. Dette ikon med 1 bjælke viser, at effekten er 30% eller derunder, 2 bjælker viser, at den resterende effekt er mellem 31-66%, og 3 bjælker viser effekt på 67% og derover.
2. WiFi-ikon: WiFi-ikonet viser, om maskinen har oprettet forbindelse til WiFi eller ej.
3. Bluetooth-ikon: Bluetooth-ikonet viser, om maskinen er forbundet til Bluetooth eller ej.
4. Ikon for tidsindstilling: Ikonet for tidsindstilling viser, at maskinen er gået i tidsindstillingstilstand.
5. Ikon for indstilling af adgangskode: Når låseikonet lyser, betyder det, at du skal indtaste adgangskoden eller ændre maskinens adgangskode.
6. Tænd/sluk
7. Begynd at bruge maskinen
8. Tilbage til stationen
9. Bekræft
10. Stop

Display på instrumentbrættet: Displayet på instrumentbrættet viser de forskellige tilstande, som maskinen befinder sig i:

. **idelt:** Maskinen er i standby-tilstand, og der er ingen opgaver i gang på dette tidspunkt.

. **Køreløst:** Maskinen er i arbejdstilstand. På dette tidspunkt roterer skiven med høj hastighed. Hold dig væk fra den.

. ----: Når regnforsinkelsen er slået til, registrerer maskinen, at det regner på dette tidspunkt, afslutter det igangværende arbejde og vender tilbage til ladestationen.

. **stop:** Der blev trykket på nødstopknappen på maskinen.

GRUNDLÆGENDE KONTROL

Tænd for maskinen: Tryk og hold tænd/sluk-knappen nede i 4 sekunder.

Sluk for maskinen: Tryk og hold tænd/sluk-knappen nede i 10 sekunder. Plæneklipperen kan ikke slukkes, når den er i ladestationen. Når plæneklipperen er slukket, vises ordet "bye" på displayet, og derefter slukkes skærmen.

Begynd at arbejde/tænd: Tryk på START-knappen og derefter på OK.

Tilbage til station/sluk: Tryk på START-knappen og derefter på OK.

Stop plæneklipperens drift: Tryk på STOP

Genstart plæneklipperen: Sluk først for maskinen. Tryk på tænd/sluk-knappen og hold den inde 10 sekunder. Bagefter kan du genstarte den eller blot skubbe maskinen ind i

ladestationen og tilslutte den til ladestationens elektroder.

BEMÆRK: Hvis plæneklipperen er låst, skal du indtaste PIN-koden, før du kan betjene plæneklipperen manuelt. Standardkoden er 0000, og den kan ændres via Robotplæneklipper-appen.

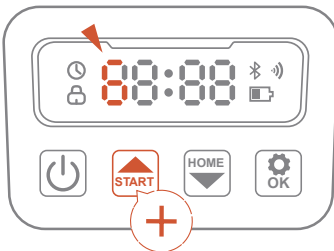
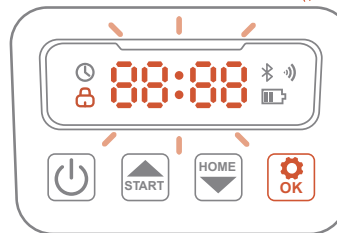
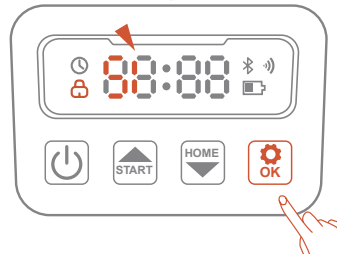
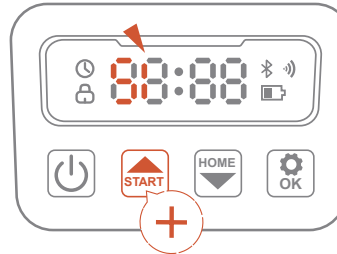
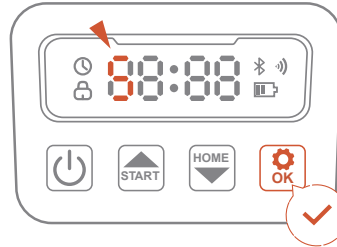
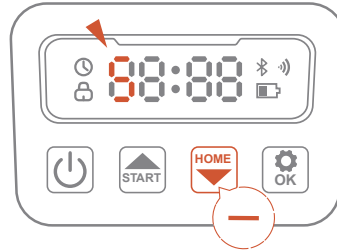

ROBOTPLÆNEKLIPPER-APP



PÅ HJEMMESIDEN

kan du se arbejdsområdet, kontrollere plæneklipperens status, overvåge arbejdets fremskridt (herunder procentdel og faktisk færdiggjort område) og fjernstyre plæneklipperen til at starte, holde pause eller vende tilbage til lade-stationen.

Derudover er der adgang til siden Indstillinger og Notifikationer fra denne skærm.

A- Batteriniveau: Batteri- og opladningsstatus

B- Bluetooth: Bluetooth tilsluttet.

Klik for at genoprette forbindelsen, hvis den er afbrudt.

C- Forbindelsesmuligheder: Opretter forbindelse til internettet.

D- Status for plæneklipperen: Viser plæneklipperens aktuelle status.

E- Indstillinger: Indstillinger af plæneklipperen og appen.

FUNKTIONSINDSTILLINGER I HOVED-APPEN:

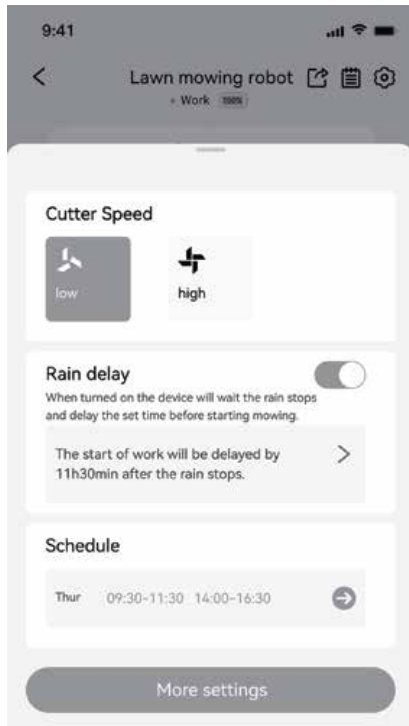

Hastighed:

I kolonnen "Cutting Speed" vælges "Low" for klipning med lav hastighed, og "High" for klipning med høj hastighed.

Regnforsinkelse:

Hvis regnforsinkelsesfunktionen er slået til, vil maskinen vente på, at regnen stopper, og forsinke arbejdstiden, før den begynder at klippe.

Tidsplan:

I kolonnen "Schedule" vælger du det tidspunkt, hvor maskinen skal begynde at arbejde.

APP-INDSTILLINGER

Du kan gennemse og justere de app-relaterede Platform V-indstillinger på denne side.

Sprog

Du kan indstille sproget, som du har brug for det. Appen understøtter i øjeblikket 12 sprog.

Hjælp og støtte

Du kan se den seneste brugervejledning, FAQ og kontakt til eftersalgsservice her.

Om

Du kan se Brugsvilkårene og Privatlivspolitikken her.

Log ud

Du kan logge ud af din konto her, og dine data bliver ikke slettet, når du logger ud.

IDENTIFICER ZONEN

Under den første opstart skal plæneklipperen bekræfte arbejdsområdet.

Enkelt zone

Hvis din plæne er et enkelt sammenhængende område, kan du indstille plæneklipperen til forskellige tilstande. Der er 3 tilstande F1, F2, F3:

Indstilling	Beskrivelse
FC	Bekræftelse af funktion. Når du tænder for plæneklipperen, skal du indtaste adgangskoden. Plæneklipperen vil vise "FC". Tryk på "OK", og åbn grænsefladen til valg af tilstand.
F1	Arbejder automatisk. Plæneklipperen forlader automatisk ladestationen og søger efter plænenes afgrænsning. Når plæneklipperen bevæger sig langs plænenes afgrænsning, vender tilbage til ladestationen og tilsluttes korrekt, vil skærmen blinke "OK". Hvis du er enig i den grænse, som plæneklipperen har sat, skal du trykke på knappen "OK" for at bekræfte.

F2	Opret kortet manuelt. Hvis du vil opsætte en virtuel grænse manuelt ved hjælp af appen, kan du skifte til denne tilstand. Når du har valgt F2-tilstand, skal du følge vejledningen på appen for at oprette kortet.
F3	Direkte start. Hvis din have har klare grænser (f.eks. indhegnet, med meget tydelige grænser mellem haven og vejen/stien), kan du bruge denne tilstand. I denne tilstand begynder maskinen at arbejde med det samme.

Ovenstående beskrivelse gælder kun for et enkelt område. Den træder i kraft, når du ikke bruger magnetiske mærker til flere områder. Hvis du bruger magnetiske mærker, bedes du se instruktionerne for flere zoner nedenfor.

MULTIZONE

Vores app gør det nemt for dig at indstille arbejdsområdet. Brug din smartphone, og følg instruktionerne i appen trin for trin.

MEDDELELSER

Systemmeddelelser

Seneste nyheder og opdateringer fra Grouw-teamet.

Meddelelser fra enheden

Plæneklipperen sender dig enhedsmeddelelser i følgende situationer: opdatering af arbejdsstatus (f.eks. klipning afsluttet), udskiftning af knive, uventet adfærd, unormal position osv.

Pop-up-beskeder

Popup-beskeder vises i midten af skærmen. For eksempel vises en fejlkode-meddelelse, hvis der er opstået en fejl.

IOT

Platform V er en IoT-enhed (Internet of Things). Forbind plæneklipperen til internettet via mobilnetværk eller dit WiFi-netværk, så du kan bruge følgende funktioner:

1. Firmwareopdateringer Over-The-Air (OTA) holder din plæneklipper opdate-

ret med de nyeste funktioner.

2. Muliggør fjernbetjening via netværket: start klipning, stop klipning, vend tilbage til ladestationen, indstil klippeplan, indstil klippehøjde og andre funktioner.

3. Fjernovervågning af klippefremskridt og plæneklipperens placering.

4. Rapporter fejlkode og plæneklipperstatus via netværket.

WIFI

Platform V bruger WiFi til at oprette forbindelse til et netværk. Se WiFi-indstilling for flere detaljer.

BEMÆRK: -Platform V understøtter kun 2,4 GHz WiFi-netværk.

- Hvis du bruger en iOS-enhed, kan plæneklipperen kun oprette forbindelse til det WiFi, som din mobile enhed er forbundet til. Følg venligst instruktionerne i appen. Forbind først din mobile enhed til WiFi, og forbind derefter plæneklipperen til det samme WiFi. Der er ikke sådanne krav til Android-enheder. Firmwareopdateringer.

Vi vil fortsætte med at opdatere plæneklipperens firmware. Hvis der er en ny version af firmwaren, modtager du en pop op-meddelelse i appen. Det anbefales, at du opdaterer, så snart den nyeste firmware er tilgængelig.

Når du opdaterer firmwaren, skal nedenstående betingelser være opfyldt:

- Maskinen står på ladestationen.
- Netværket er tilsluttet.
- Batteristrømmen er mere end 20%.
- Der er ingen klippeplan den næste en time.

Du kan se opdateringsforløbet på din app. Når opdateringen er gennemført, bliver plæneklipperens omgivende lys grønt.

ADVARSEL

Flyt IKKE plæneklipperen under opdateringsprocessen.

UNDGÅELSE AF FORHINDRINGER

Binokulært kamera

Binokulært kamera er en del af standardudstyret på Platform V. Det er designet til visuel grænsedetektion, forudgående forhindringsundgåelse og visuel genkendelse af QR-koder under opladningsprocessen, hvilket gør plæneklipperen mere intelligent.

BEMÆRK:

- Arbejde i bælgeområde omgivelser kan påvirke maskinens evne til at genkende forhindringer nøjagtigt og hurtigt at undgå dem. Det anbefales derfor, at du ikke bruger maskinen om natten.

- Hvis der er for mange forhindringer på græsplænen, kan du overveje at oprette no-go-zoner omkring dem eller fjerne nogle af forhindringerne for at forbedre maskinens effektivitet.

Genkendelse af kunstig intelligens (AIR)

Grouw AIR (Artificial Intelligence Recognition / Genkendelse af kunstig intelligens) omdefinerer sikkerhed med proprietær kamerabaseret VSLAM og Grouw AIR, der giver et bredere synsfelt (FOV) til at opdage forhindringer, forudse deres tilstedeværelse og ændre plæneklipperens bane for at undgå dem. Funktioner til undgåelse af forhindringer er designet til at øge din plæneklippers ydeevne og din sikkerhed.

Kollisionssensor

Sensorer er installeret inde i Platform V for at registrere forhindringer. Når kofangeren støder ind i en forhindring og udløser sensoren, vil plæneklipperen køre baglæns og undgå forhindringen.

BEMÆRK:

Din Platform V er i stand til at undgå genstande, når den støder ind i dem. Det anbefales dog stadig at fjerne overflødige genstande og rod på plænen, før klipning.

VEDLIGEHOJDELSE

Oplev overlegne klipperesultater, og forlæng levetiden på din plæneklipper med vedligeholdelse. Regelmæssig inspektion og vedligeholdelse af en

voksen hver uge er afgørende for at sikre optimal ydeevne. Sørg for dit velbefindende ved at overholde sikkerhedsanvisningerne: Undlad at udføre vedligeholdelse, mens du har åbne sandaler på eller er barfodet. Prioritér altid sikkerheden ved at tage lange bukser og arbejdssko på, når du servicerer plæneklipperen. Udskift beskadigede eller slidte dele med det samme for at sikre problemfri drift.

Rengøring

Brug en blød børste eller klud til omhyggelig rengøring af ydersiden, og undgå ætsende opløsningsmidler som alkohol, benzin eller acetone eller aktive stoffer, der kan forstærke korrosionen. Disse stoffer har potentiale til at skade både æstetikken og de indre komponenter i din plæneklipper.

For at få en problemfri docking er det vigtigt regelmæssigt at undersøge og rengøre ladestationen for samlinger af snavs og mudder. Sørg for, at alle tilslutningsdele på ladestationen, forlængerledningen og strømforsyningen er fri for forhindringer for at opnå optimal ydelse.

A. Chassis og knivskive

Det anbefales at bruge en børste eller en vandslange til at rengøre chassiset og knivskiven. Det er vigtigt at undgå at bruge en højtryksrenser, da det kan forårsage skader. Sørg desuden for, at knivskiven roterer ensartet, og at knivene kan dreje uden begrænsninger. **FORSIGTIG:** Vand under højt tryk kan trænge ind i tætningerne og beskadige elektroniske og mekaniske dele.

B. Hjul

Græs på hjulene kan forringe plæneklipperens ydeevne, når den kører op ad skråninger. Fjern mudder eller andre genstande ind imellem for at sikre et godt greb.

C. Regnsensor

Kontrollér regnsensoren en gang om måneden, og sørg for, at den ikke er dækket af mudder, græs eller andre genstande. Du kan enten vaske den eller rense den med en blød børste. Tør

sensorområdet efter rengøring, så det ikke udløses, som det ville være tilfældet ved regn.

D. Kamera

Rengør kameraet regelmæssigt for at holde det rent.

ADVARSEL

- Sørg for, at plæneklipperen er slukket, før du rengør den.
- Plæneklipperen skal slukkes, mens den står på hovedet.

UDSKIFT KNIVENE

For at forbedre klippeevnen og sikkerheden anbefales det at skifte plæneklipperens skruer og knive hver 1-2 måned, hvis den bruges ofte. For altid at have et sikkert klippesystem skal alle knive og deres skruer udskiftes på samme tid.

ADVARSEL

- Brug tykke handsker, når du inspicerer eller servicerer knivene.
- Skruerne må IKKE genbruges. Det kan medføre, at der kan ske alvorlige kvæstelser.

Sådan udskiftes knivene

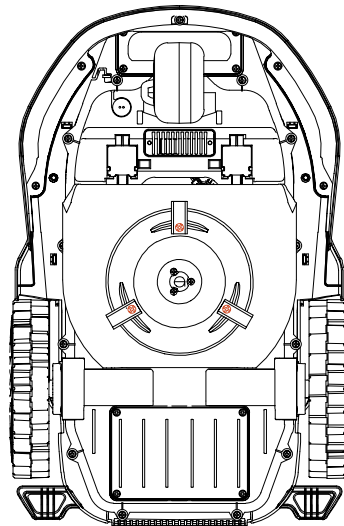

1. Sluk for plæneklipperen.
2. Sæt plæneklipperen på hovedet på en pletfri, blød overflade for at undgå ridser.

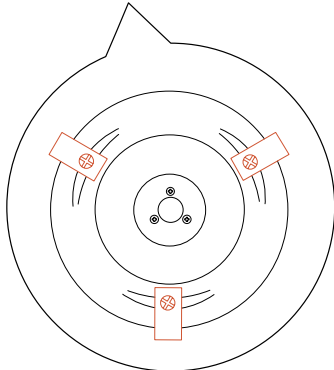

3. Brug en krydsskruetrækker til at løsne skrueerne.

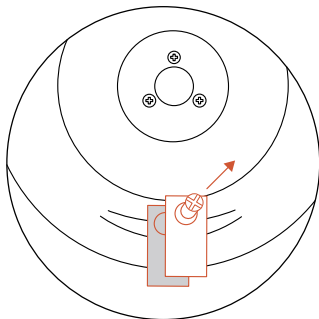
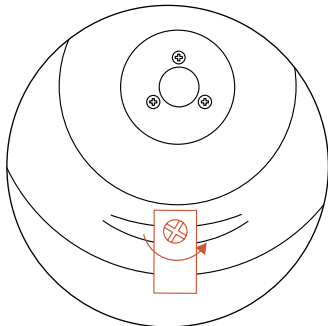

4. Fjern skrue og knivene.
 5. Fastgør de nye knive og skrue (moment: 1.0+0,2N.m). Sørg for, at knivene kan dreje frit.

BEMÆRK:

1. Udskift skrueerne med et standard-drejningsmoment på 1.0+0.2N.m. Forkert drejningsmoment kan føre til problemer, der kunne være undgået.
2. Sørg for, at plæneklipperen er slukket og efterse knivene for korrekt anvendelse. Enhver unormal støj eller rystelse bør undersøges.

TRANSPORT

Sørg for plæneklipperens sikkerhed under transport over lange afstande ved at bruge den originale emballage. Før du løfter, flytter eller transporterer produktet, skal du sørge for at slukke for det. Håndter med forsigtighed og undgå voldsom kraft, såsom kast og hårdt tryk. En plæneklipper med tændt motor må aldrig løftes op eller bæres.

Sådan løfter og flytter du maskinen korrekt

Bær plæneklipperen i håndtaget, så knivskiven vender væk fra din krop.

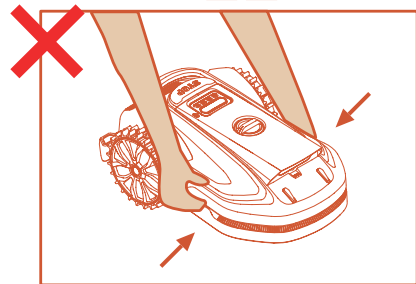
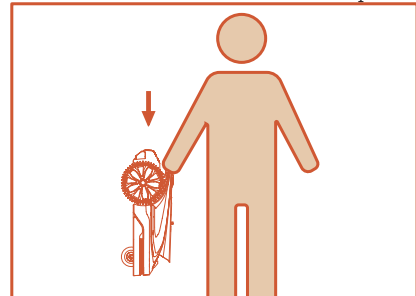

BATTERI

- Før opbevaring skal batteriet oplades helt for at forhindre overopladning og skade på de elektriske dele.
- Den begrænsede garanti beskytter ikke mod skader på overopladede batterier.
- Oplad IKKE batteripakken ved lufttemperaturer under 5°C (41°F) eller over 40°C (104°F).
- Længere levetid og bedre ydeevne kan opnås, hvis batteripakken oplades, når lufttemperaturen er mellem 18°C og 25°C.
- Batteripakken yder bedst, når den anvendes ved normal stuetemperatur (20 °C ±5 °C).

BEMÆRK:

Batteriets levetid afhænger af, hvor ofte produktet bruges og den samlede arbejdstid. Hvis driftstiden er betydeligt kortere end normalt pr. fuld opladning, eller plænen ikke er velklippet, skal du overveje at udskifte batteriet.

SÅDAN UDSKIFTES BATTERIET

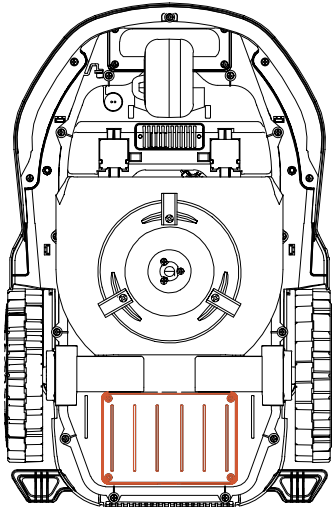

1. Sluk for plæneklipperen.
2. Sæt plæneklipperen på hovedet på en pletfri, blød overflade.

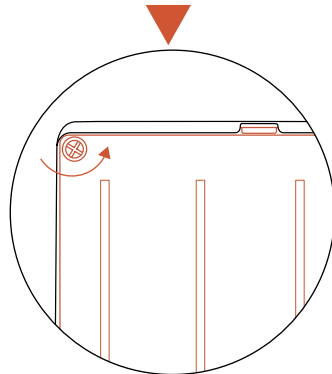
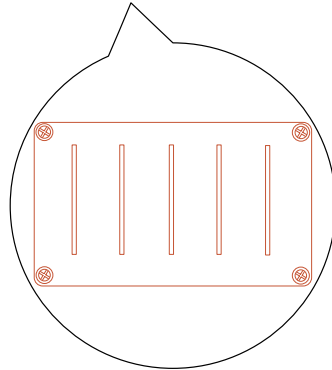

3. Løsn de 4 skruer, der holder batterirummet på plads, med en krydsskrue-trækker.

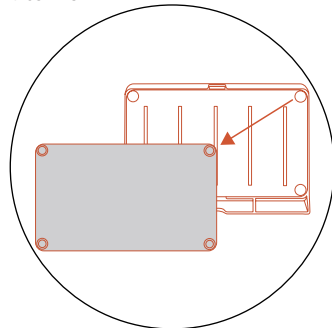

4. Tag stikket ud af stikkontakten.
5. Tag batteripakken ud, og udskift den med den nye.

ADVARSEL

- Brug kun den originale batteripakke eller en af samme model som specificeret af Grouw. Hver plæneklipper indeholder en batteripakke.
- Afhængigt af den specifikke plæneklippermodel er batteriets nominelle kapacitet 2500 mAh eller 5000 mAh
- Undgå at ødelægge eller afmontere batterikabinettet. Undgå kontakt med metalgenstande for at undgå kortslutning. Hold dig væk fra varmekilder, ild og direkte sollys.
- Kontakt dit salgssted, din lokale eller regionale affaldshåndteringsvirksomhed eller din renovationstjeneste for at få flere oplysninger om batteri- og elaffald.
- Det er ikke meningen, at batterirummet skal åbnes ofte. Du skal først åbne batterirummet, hvis du har brug for et nyt batteri.
- Batteripakken indeholder elektrolytter. Hvis elektrolytlækagen kommer i kontakt med din hud, skal du straks vaske den af med vand og sæbe. Søg lægehjælp ved øjenkontakt, og skyl straks øjnene med rigeligt vand i mindst 15 minutter uden at gnide.

STRØMFORSYNING

Afbyrd strømforsyningen

- Inden fjernelse af en blokering.
- Før du kontrollerer, rengør eller arbejder på maskinen.
- Efter at have ramt et fremmedlegeme skal maskinen inspiceres for skader.
- Undersøg jævnlige ledningen, stikket, kabinettet og andre dele. Hvis der opdages skader eller tegn på ældning, skal du straks holde op med at bruge det.

ADVARSEL

- Brug ALDRIG en beskadiget strømforsyning til drift. For at undgå fare skal strømledningen udskiftes af producenten, dennes serviceagent eller andre kvalificerede personer, hvis den er beskadiget. Hvis forlængerledningen er defekt, bedes du udskifte det med det 10 meter lange kabel, som Grouw har godkendt.

- Rør ALDRIG ved en forlængerledning eller en beskadiget ledning, før den er taget ud af stikkontakten, eller tilsluttet til strømforsyningen. En beskadiget ledning kan forårsage kontakt med elektriske komponenter.

- Strømforsyningen må ikke bruges sammen med andre enheder eller batterier, da det øger risikoen for elektrisk stød, brand eller personskade. Hvis du bruger andet end originale batterier, kan produktsikkerheden ikke garanteres.

- Oplad IKKE, når batteriet lækker.

- Hold forlængerledningen væk fra bevægelige farlige dele for at undgå skader på ledningerne, som kan føre til kontakt med strømførende dele.

Anbefaling

Tilslut kun plæneklipperen og/eller dens perifere enheder til en forsyningskreds beskyttet af et fejlstrømsrelæ med en udløserstrøm på ikke mere end 30 mA.

OPBEVARING

- Sørg for, at plæneklipperen er fuldt opladet og slukket, før du opbevarer den, for at undgå overopladning, som kan resultere i permanent skade.
- Opbevares indendørs på et tørt og køligt sted. Komponenternes ældningsproces accelereres ved udsættelse for sollys og ekstreme temperaturer, både varme og kulde, og kan medføre permanent skade på batteriet.
- Hold kemikalier og varmekilder (komfurer, radiatorer osv.) væk fra plæneklipperen, ladestationen og strømforsyningen.
- Opbevar strømforsyningen i et område med god ventilation, og beskyt den mod fugt.

ADVARSEL

Tag strømforsyningen ud af stikkontakten, hvis der er varslet tordenvejr. Afbyrd alle ledninger og kabler, der er fastgjort til ladestationen. Når der ikke længere er en chance for torden, så genopret forbindelsen.

Ekstra krav til vinteropbevaring.

Plæneklipperen: Rengør plæneklipperen grundigt før opbevaring. Kontrollér de komponenter, der er udsat for slid, f.eks. knivene. Reparér eller udskift dem, hvis de er i dårlig stand. Opbevar plæneklipperen på et tørt og frostfrit sted, mens den står på alle hjul, helst i den originale emballage.

Ladestationen: Afbryd forbindelsen til ladestationen, og tag strømforsyningen ud af stikkontakten. Hold ladestationen væk fra direkte sollys, og tag den med indenfor.

GENBRUG OG BORTSKAFFELSE EFTER ENDT LEVETID

Dette produkt er IKKE husholdningsaffald. Kontakt din kommune, dit salgsted eller dit renovationselskab for at få oplysninger om genbrug.

ADVARSEL

Dette produkt må ikke bortskaffes på en losseplads, brændes eller blandes med almindeligt husholdningsaffald. De elektriske komponenter kan medføre fare eller alvorlige skader.

ANDET

- Hold alle skruer, møtrikker og bolte fastspændte for at sikre normal og sikker drift.
- En kvalificeret reparatør skal montere produktets medfølgende dæk på hjulet. Det er svært at fjerne hjulene, og forkert montering kan forårsage ustabilitet og funktionsfejl.
- Brug en børste til at rengøre drivhjulene (baghjulene) for at sikre, at slidbanen har et godt greb.
- KUN autoriserede serviceteknikere har tilladelse til at åbne og genforsegle chassisrummet, der er placeret bag kofangeren. Den begrænsede garanti kan bortfalde, hvis du selv udfører service.

BEMÆRK: FORSIKRING

Du er muligvis ikke dækket af din forsikringspolice i tilfælde af ulykker, der involverer dette produkt. Kontakt din forsikringsudbyder eller agent for at finde ud af, om du er dækket.

FAQ OG FEJLFINDING

FAQ

Installation og indstillinger Hvad er den smalleste tilladte bredde for platform V's sti i haven?

Det afhænger af stiens længde. Stiens bredde skal være større end halvdelen af dens længde, og den må ikke være mindre end 1 m.

Skal der være fuldstændig WiFi-dækning i min have?

Hvis det er muligt, så prøv at sikre fuld WiFi-dækning i haven.

Hvis det ikke er muligt at opnå fuldstændig dækning, skal du i det mindste sørge for, at der er WiFi-dækning på basestationens placering. Det gør det muligt at overføre maskinens oplysninger fra basestationen til appen og omvendt.

BEMÆRK: Hvis du bruger 600 kvm-versionsen, behøver du ikke at forbinde ladestationen.

Hvad er den maksimale græslængde, maskinen kan klippe?

Det anbefales ikke at overskride 8,5 cm.

Hvad skal jeg gøre, hvis QR-koden ikke kan genkendes?

Hvis QR-koden ikke kan scannes, kan du stadig forbinde maskinen via Bluetooth-forbindelse.

BETJENING OG DRIFT

Hvorfor bliver visse områder nogle gange ikke klippet?

Mulige årsager:

Unøjagtig positionering: Af og til kan unøjagtig positionering resultere i manglende klipping. I fremtidige tidsplaner og klippemønstre skal du klippe området flere gange for at dække eventuelle glemte sektioner.

Højt græs: Hvis græsset er længere end 15 cm, kan området blive opfattet som en forhindring, og maskinen vil måske undgå det.

Forhindringer: Af og til kan der dukke pludselige forhindringer op i haven. Hvis sådanne forhindringer er midlertidige, vil maskinen klippe de uklippede områder under den næste planlagte kørsel.

Hvorfor støder maskinen af og til på forhindringer?

Forhindringer på siderne eller bagpå genkendes muligvis ikke. AI-syn fungerer dårligt i mørke omgivelser eller regnvej.

Hvordan kan jeg annullere dagens planlagte kørsel, hvis det er nødvendigt?

I øjeblikket er der ingen pausefunktion. Når maskinen har forladt stationen, kan du klikke på "Return" i appen, og maskinen vil ikke forlade stationen igen den dag.

Hvordan kan jeg genstarte maskinen, når jeg har trykket på stop-knappen?

Af sikkerhedsmæssige årsager skal du trykke på "start+ok" eller "home+ok" på skærmen, når maskinen er i stoptilstand, for at genstarte.

Hvorfor drejer maskinen nogle gange pludseligt i områder uden forhindringer?

Hvis græsset er for højt, kan maskinen identificere højt græs som en forhindring. Sørg for, at græssets længde er inden for maskinens tilladte klippeområde.

Hvad er det maksimalt tilladte areal for maskinen?

600m²

Tekniske egenskaber

Kan maskinen klippe kanterne?

Du kan bruge et-kliks trimme-funktionen i appen.

Regnsensorens rolle, og hvad menes der med forsinkelse?

Selvom maskinen kan klippe i regnvej, anbefales det ikke. Vådt underlag kan få mudder til at klæbe til hjulene og resultere i dårlig klippekvalitet, da vådt græs er svært at klippe og har en tendens til at klæbe til knivskiven.

APP

Forskelle i hastigheder på knivskiven:

Lav hastighed forlænger maskinens driftstid, men klippekvaliteten kan være ringere end ved høj hastighed. Vælg høj hastighed for finere plænekvalitet og lav hastighed for effektivitet.

Kan man binde flere maskiner til én konto?

Ja, der er ingen begrænsninger.

Kan man forbinde en maskine til flere konti?

Hver maskine kan kun være knyttet til én primær konto. For at dele med andre brugere skal du blot trykke på knappen "Del" i appen, og andre brugere kan tilføje enheden ved at scanne den med følgende QR-kode.

BLUETOOTH OG NETVÆRK

Hvorfor kan robotten ikke oprette forbindelse til WiFi?

Sørg for, at routeren kører på en 2,4 GHz-frekvens. Telefonen og maskinen skal være forbundet til det samme netværk.

Tjek, om appen har Bluetooth- og placeringstilladelser på telefonen.

Tjek, om WiFi-ikonet på maskinens skærm er tændt. Tjek, om WiFi-ikonet i appen er tændt.

Hvis WiFi-ikonet på stationen lyser, men ikke på maskinen, kan du prøve at flytte maskinen tættere på routeren og derefter forsøge at oprette forbindelse igen.

Hvorfor kan jeg ikke finde enheden, når jeg søger i Bluetooth?

Søg efter enheden i appen, ikke i telefonens liste over Bluetooth-enheder. Sørg for at aktivere placeringstilladelser, når du opretter forbindelse via Bluetooth.

Hvorfor er der brug for tilladelse til placering?

Vi har brug for at kende din tidszone.

Kan jeg forbinde maskinen til et hotspot-netværk?

Ja

SOFTWARE-OPDATERINGER

Hvordan ved jeg, om robotstens/basestationens software har brug for en opdatering?

Du vil modtage notifikationer i appen, hvis der er nye software-opdateringer.

Kan jeg opgradere maskinen ved hjælp af et USB-flashdrev?

I øjeblikket ikke tilladt eller anbefalet.

Hvorfor skal jeg opdatere firmwaren?

Vi opdaterer løbende funktioner og firmware for at forbedre brugeroplevelsen og optimere funktionaliteten. Det anbefales, at du regelmæssigt tjekker og opdaterer din firmware for at sikre, at du får gavn af de seneste forbedringer og den bedst mulige brugeroplevelse.

VEDLIGEHOLDELSE

Hvordan skal jeg opbevare maskinen om vinteren?

Det anbefales at opbevare maskinen indendørs om vinteren. Før opbevaring skal du sikre dig, at maskinen er fuldt opladet og slukket.

Kan jeg vaske maskinen med vand?

Sørg for, at alle skruer sidder godt fast, før du rengør maskinen.

Brug en almindelig vandslange til rengøring; undgå at bruge en højtryksrenser for at undgå potentielle skader.

Hvor ofte skal jeg udskifte knivene?

For plæner, der ikke er blevet klippet af robotplæneklipperen før, og som har længere græs, kan du overveje at udskifte knivene hver 1-2 måned.

I tilfælde af kontinuerlig brug til plæner, hvor græslængden forbliver konsekvent kontrolleret, forventes knivene at holde i en længere periode på grund af den opretholdte græshøjde.

SIKKERHED OG TYVERISIKRING

Hvad hvis jeg glemmer adgangskoden til maskinen?

Hvis maskinen er forbundet til appen, skal du nulstille adgangskoden i appen. Hvis den ikke er forbundet, skal du kontakte kundeservice for at nulstille adgangskoden.

Hvad sker der, hvis jeg hele tiden indtaster den forkerte adgangskode?

Efter 10 på hinanden følgende forsøg med forkert adgangskode, vil skærmen vise "LOCK" Lad maskinen være tændt, og vent 15 minutter med at indtaste adgangskoden igen.

VIGTIGE OPLYSNINGER

Begrænset garanti

Vi tilbyder 2 års garanti. Før du indleder en garantisag, beder vi dig på det kraftigste om først at tjekke afsnittet med FAQ og fejlfinding i brugervejledningen. Vores dedikerede kundesupport er her også for at hjælpe. For at gøre krav på garantien skal du fremvise et købsbevis, herunder en gyldig kvittering, der viser dato og sted for købet.

Vores garanti dækker ikke:

Dele, der er udsat for normal slitage, såsom jordspyd, skæreskiver, batteri.

Ansvarsfraskrivelse

Vi tilbyder kunderne eftersalgsservice, undtagen under følgende omstændigheder:

1. Nedbrudsskader forårsaget af ikke-fremstillingsmæssige faktorer, herunder, men ikke begrænset til, brugerfejl.
2. Skader forårsaget af uautoriseret ændring, adskillelse eller åbning af skallen, der ikke er i overensstemmelse med officielle instruktioner eller manualer.
3. Skader forårsaget af forkert installation, ukorrekt brug eller betjening, der ikke er i overensstemmelse med officielle instruktioner eller manualer.
4. Skader forårsaget af en ikke-autoriseret serviceudbyder.
5. Skader forårsaget af uautoriseret ændring af kredsløb og/eller uoverensstemmelse eller forkert brug af batteri og oplader.
6. Skader forårsaget af brugere, der ikke følger instruktionerne og manualens anbefalinger.
7. Skader forårsaget af drift under dårlige plæneforhold (dvs. store områder med vandpytter, når begrænsede områder ikke er korrekt indstillet, steder med masser af sten, der dækker plæneoverfladen osv.)
8. Skader forårsaget af brug af produktet i miljøer med elektromagnetisk interferens, herunder mineområder eller nærhed til radiotransmissionstårne, højspændingsledninger, transformestationer osv.

9. Skader forårsaget af brug af produktet i miljøer med interferens fra andre trådløse enheder, såsom sendere, video-downlinks, WiFi-signaler osv.
10. Skader forårsaget af problemer med pålidelighed eller kompatibilitet ved brug af uautoriserede tredjepartsdele.
11. Skader forårsaget af brug af enheden med et lavt opladet eller defekt batteri.
12. Skader forårsaget af uforudsigelige faktorer som bilkollisioner, angreb fra vilde dyr, oversvømmelser osv.

FEJLFINDING

Mulige årsager til, at maskinen stopper midt på klippeområdet:	<p>(1) Maskinen sidder fast i et hul i klippeområdet. Tag maskinen op af fordybningen, og rengør hjulene for at undgå, at de er dækket af mudder.</p> <p>(2) Manglende tilbagevenden til ladestationen.</p> <p>(3) Mislykket udgående positionering. Sørg for, at placeringen af basestationen opfylder kravene.</p> <p>(4) Kameralinsen er snavset eller blokeret af noget</p>
Årsager til, at maskinen automatisk vender tilbage:	<p>(1) Lav batteristrøm.</p> <p>(2) Færdigt arbejde.</p> <p>(3) Det regner.</p> <p>(4) Det er mørkt udenfor.</p>
Årsager til mislykket maskinreturnering:	<p>(1) Sørg for, at QR-koden på ladestationen er placeret korrekt og er ren. Sørg for, at maskinens kamera ikke er blokeret.</p> <p>(2) Sørg for, at der ikke er nogen forhindringer 1,5 m foran ladestationen.</p> <p>(3) Sørg for, at der ikke er stærkt lys eller refleksioner i nærheden af ladestationen, som kan påvirke QR-koden.</p> <p>(4) Ladestationen skal placeres i den modsatte retning af kantretningen, med uret.</p>
Årsager til, at maskinen er kørt uden for grænserne:	<p>(1) Maskinens hjul er dækket af en stor mængde mudder eller græs, hvilket kan reducere trækraften eller ligefrem medføre nedsat vejgreb. Rengør hjulene.</p> <p>(2) Fejlidentificering af grænser på grund af snavset kameralinse.</p>
Maskinen kører stadig i regnvejr/regnsensoren udløses under tørre forhold:	<p>(1) Kontrollér i appen, om regnsensoren er aktiveret eller deaktiveret.</p> <p>(2) Undersøg, om regnsensoren er blokeret eller ren for at sikre korrekt funktion også under tørre forhold</p>
Blokering af kniv:	<p>(1) Rengør skærekniiven for snavs.</p> <p>(2) Hvis græsset på plænen er for langt, skal du bruge en almindelig plæneklipper til at klippe det ned til den tilladte længde.</p> <p>(3) Det tilrådes at klippe en længde, der ikke er mere end halvdelen af den samlede længde hver gang.</p> <p>(4) Undlad at klippe plænen i regnvejr, da vådt græs giver udfordringer for effektiv klipning, hvilket fører til suboptimale resultater og græs, der klæber til undersiden af plæneklipperen. Det tilrådes at implementere en regnforsinkelse på mindst 4 timer</p>

<p>Maskinen følger ikke tidsplanen:</p>	<p>(1) Sørg for, at maskinens tidsindstillinger er korrekte. (2) Kontroller, om regnsensoren er udløst. (3) Ingen strømforsyning. (4) Tidsplanen blev ikke gemt korrekt; tjek tidsplanen i appen. (5) Maskinen er måske ved at udføre en midlertidig opgave, der blev udløst manuelt. (6) Det regner. (7) Det er mørkt udenfor.</p>
<p>Plæneklipper uden for arbejdsområdet (E1):</p>	<p>(1) Kontroller i appen, om plæneklipperen er inden for det angivne arbejdsområde. (2) Hvis den er uden for arbejdsområdet, skal den føres tilbage til arbejdsområdet. (3) Hvis grænselinjen er uklar, kan du lægge magnetstrimler ud, så plæneklipperen bliver inden for græsplænen grænser.</p>
<p>Hjulmotor blokeret (E2):</p>	<p>(1) Sluk for plæneklipperen, og flyt den til et område, hvor der ikke er forhindringer. (2) Tænd for plæneklipperen. Tryk på START efterfulgt af OK. (3) Hvis fejlmeddelelsen stadig vises, skal du slukke strømmen; vende plæneklipperen på hovedet, og kontrollere, om der sidder noget, der forhindrer hjulene i at dreje rundt. (4) Fjern eventuelle forhindringer, vend plæneklipperen om, og tænd for strømmen. Tryk på START efterfulgt af OK.</p>
<p>Knivskive blokeret (E3):</p>	<p>(1) Sluk for plæneklipperen. (2) Vend plæneklipperen på hovedet og se, om der sidder noget, der forhindrer knivskiven i at dreje. (3) Vend plæneklipperen om, og anbring den i et område med kort græs, eller juster klippehøjden. (4) Tænd for plæneklipperen. Tryk på START efterfulgt af OK.</p>
<p>Forhindringssensorernes udløser er ikke gendannet (E4):</p>	<p>(1) Sluk for plæneklipperen. (2) Flyt plæneklipperen til et område af græsplænen uden forhindringer. (3) Tænd for strømmen. Tryk på START efterfulgt af OK.</p>

Plæneklipperen løftes op (E5):	<p>(1) Sluk for plæneklipperen.</p> <p>(2) Flyt plæneklipperen til et område af græsplænen uden forhindringer.</p> <p>(3) Tænd for plæneklipperen. Tryk på START efterfulgt af OK.</p> <p>(4) Hvis fejlmeddelelsen stadig vises, skal du slukke for strømmen og vende plæneklipperen på hovedet. Se efter, om der er noget, der forhindrer den forreste hjulaksel i at glide.</p> <p>(5) Fjern eventuelle forhindringer, vend plæneklipperen om, og tænd for strømmen. Tryk på START efterfulgt af OK.</p>
Væltesensoren er blevet udløst (E6):	Vend plæneklipperen om. Tryk på START efterfulgt af OK.
Vippesensorerne er blevet udløst (E7):	<p>(1) Sluk for plæneklipperen.</p> <p>(2) Anbring plæneklipperen på en plan overflade.</p> <p>(3) Tænd for plæneklipperen. Tryk på START efterfulgt af OK.</p>
Fejl ved returnering til ladestationen (E8):	<p>(1) Ladestationen skal placeres på et relativt plant underlag. Den må ikke placeres på en ujævn overflade.</p> <p>(2) Sæt plæneklipperen manuelt i ladestationen. Når plæneklipperen er fuldt opladet, skal du trykke på START og derefter OK.</p>
Plæneklipperen sidder fast (E9):	<p>(1) Sluk for plæneklipperen.</p> <p>(2) Flyt plæneklipperen til et område af græsplænen uden forhindringer.</p> <p>(3) Tænd for strømmen og tryk på START og derefter OK.</p>
Temperaturbeskyttelse af batteripakken (BP):	<p>(1) Tjek batteritemperaturen. Hvis temperaturen er for høj, skal du vente, indtil batteriet er kølet af. Hvis temperaturen er for lav, skal du vente, indtil temperaturen er over 5 grader Celsius. Tryk på START efterfulgt af OK.</p>
Fejl ukendt (EE):	Genstart plæneklipperen. Tryk på START efterfulgt af OK. Hvis fejlmeddelelsen stadig vises, skal du kontakte en servicemedarbejder for at få hjælp.

Hvis robotten er løbet tør for strøm og ikke kan startes, skal du manuelt løfte den tilbage til ladestationen og oplade den, før du forsøger at afhjælpe fejlen. Ved andre fejlkoder skal du afbryde strømmen og genstarte robotten.

Uanset hvilket problem der opstår, anbefales det altid, at du først prøver at genstarte robotten og ser, om det løser problemet. Sluk for robotten, vent 10 sekunder, og tænd den igen

Kontakt Schous serviceafdeling for yderligere hjælp og fejlfinding.

I App'en har du mulighed for at kommunikere direkte med service centret.

Åben appen, tryk på profil knappen øverst i højre hjørne.

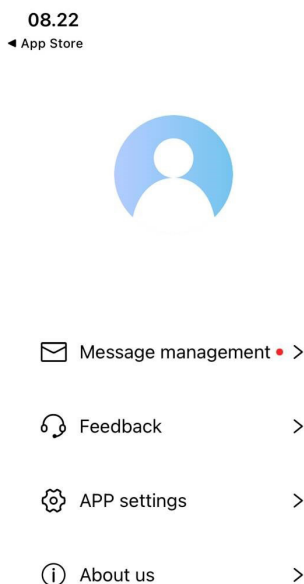

< Feedback >

Feedback content

Feedback content cannot be empty

0/500

Name
Please enter

Email
Please enter

Device name
Please select

Feedback type
Please select

Attachment



Service centre

robotservice@schou.com



Service centre

robotservice.se@schou.com



Service centre

robotservice@schou.com

OM GARANTIE

Garantien bortfalder:

Hvis robotplæneklipperen er blevet brugt forkert, ikke er blevet vedligeholdt korrekt, er blevet modificeret, ombygget eller på anden måde ændret, er blevet repareret af en anden end et autoriseret servicecenter eller har været udsat for tordenvejr.

Hvis der er brugt ikke-originale SCHOU-reservedele og tilbehør til robotplæneklipperen.

Hvis robotplæneklipperen har været brugt kommercielt, herunder til udlejning.

Garantien dækker ikke:

Normalt slid eller skader forårsaget af fremmedlegemer eller ulykker.

Slid på dele (f.eks. knive, skæreskive, afgrænsningskabel, pløkker, stik osv.), selv om robotplæneklipperen er blevet brugt i overensstemmelse med instruktionerne.

Forkert eller uautoriseret vedligeholdelse og håndtering.

Skader og fejl på grund af overbelastning.

Begrænset garanti:

Batteriet er dækket af en 12-måneders garanti.

Dette gælder kun for det originale batteri, der fulgte med robotplæneklipperen, eller et originalt batteri med samme modelnummer som det originale batteri.

Robotplæneklipperens backup-batteri er også dækket af 12 måneders garanti.

EU-OVERENSSTEMMELSESERKLÆRING

Fabrikant:	
Virksomhedsnavn	Schou Company A/S
Adresse	Nordager 31
Postnummer	6000
By	Kolding
Land	Denmark

Denne overensstemmelseserklæring udstedes udelukkende på fabrikantens ansvar og erklærer hermed, at produktet

Produktidentifikation:	Produkt: ROBOTPLÆNEKLIPPER 600SQM SMART, 20V [≈] Lithium 2,5Ah, Charger: Input: 100-240V [≈] , 50/60Hz, 28W Output: 20V [≈] , 1.1A Mærke: Grouw Varenr.: 101195
-------------------------------	--

**er i overensstemmelse med bestemmelserne i følgende EU-direktiv(er)
(herunder alle gældende tilføjelser)**

Referencenumre	
1907/2006/EU	2006/42/EU
2011/65/EU med tilføjelser.	2014/35/EU
2014/53/EU	

Henvisninger til standarder og/eller tekniske specifikationer, der anvendes i denne overensstemmelseserklæring, eller dele deraf:

Numre på harmoniserede standarder	
EN IEC 63000:2018	EN 300 328 V2.2.2
EN 301 489-1 V2.2.3	EN 301 489-17 V3.2.4
EN IEC 62311:2020	EN 55014-1:2017/A11:2020
EN 55014-2:1997/A2:2008	EN 61000-3-3:2013
EN 61000-3-2:2014	EN 60335-2-29:2021/A1:2021
EN 60335-1:2012/A15:2021	EN 50636-2-107:2015/A3:2021
EN ISO 12100: 2010	

Andre standarder og/eller tekniske specifikationer:

Standard eller teknisk procedure	
EN IEC 55014-1:2021	EN IEC 55014-2:2021
EN IEC 61000-3-2:2019/A1:2021	EN 61000-3-3:2013/A2:2021
EN IEC 60335-2-29:2021 + A1:2021	EN 62133-2:2017

(1) Hvor det er relevant, skal der henvises til de gældende dele eller afsnit i standarden eller den tekniske specifikation.

Underskrevet for og på vegne af producenten af:

Kolding 13/05/2024



Kirsten Vibeke Jensen
CSR & Compliance Manager

MILJØOPLYSNINGER



Elektrisk og elektronisk udstyr (EEE) indeholder materialer, som kan være farlige og skade menneskets helbred og miljøet, hvis det elektriske og elektroniske affald (WEEE) ikke bortskaffes korrekt. Produkter (og batterier, hvis de medfølger), som er mærket med en overstreget affaldsspand, er elektrisk og elektronisk udstyr. Den overstrede affaldsspand symboliserer, at enheden ikke må bortskaffes sammen med husholdningsaffald i slutningen af driftslevetiden, men derimod skal bortskaffes særskilt.

EU-OVERENSSTEMMELSESERKLÆRING

Schou Company A/S erklærer hermed, at radioudstyrstypen ROBOTPLÆNEK-LIPPER 101195 er i overensstemmelse med direktiv 2014/53/EU. Den fulde tekst af EU-overensstemmelseserklæringen er tilgængelig på følgende internetadresse: <https://manuals.media/details/?id=101195>



SERVICECENTER

Bemærk: Produktets modelnummer skal altid oplyses i forbindelse med din henvendelse.















Modelnummeret fremgår af forsiden på denne brugsanvisning og af produktets typeskilt.

www.schou.com

Fremstillet i P.R.C.
 Fabrikant:
 Schou Company A/S
 Nordager 31
 DK-6000 Kolding
www.schou.com

Alle rettigheder forbeholdes. Indholdet i denne vejledning må ikke gengives, hverken helt eller delvist, på nogen måde ved hjælp af elektroniske eller mekaniske hjælpemidler, f.eks. fotokopiering eller optagelse, ej heller oversættes eller gemmes i et informationslagrings- og -hentningssystem uden skriftlig tilladelse fra Schou Company A/S.

ADVARSELSSYMBOLER PÅ ROBOTGRESSKLIPPEREN

	<p>Les brukerveiledningen før bruk</p>		<p>Utsett aldri batteriet for brann eller andre varmekilder (maks 40° C)</p>
	<p>Hold god avstand til robotgressklipperen når den er i gang. Hold hender og føtter unna de roterende knivbladene. Legg aldri hender eller føtter nær eller under maskinen når robotgressklipperen er i gang.</p>		<p>Resirkuleringsetikett. Materialene i batteriet kan resirkuleres.</p>
	<p>Sørg for at maskinen er SLÅTT AV før du utfører vedlikehold eller inspeksjon av maskinen.</p>		<p>Batteriet i robotgressklipperen er av typen Li-ion. Batteriet må ikke kastes i vanlig husholdningsavfall. Batteriet må leveres til en gjenvinningsstasjon.</p>
	<p>Sitt aldri på maskinen.</p>		<p>Støynivå</p>
	<p>CE-godkjenningssmerke</p>		<p>SMPS (strømforsyning med brytermodus)</p>
	<p>Robotgressklipperen eller ladestasjonen må ikke kastes sammen med vanlig husholdningsavfall, da produktene inneholder elektroniske komponenter. Produktet skal leveres til en gjenvinningsstasjon eller et annet anlegg som kan håndtere gjenvinning av elektronikk.</p>		<p>Produkt i klasse III: Utformet slik at det får strøm fra en forsyning med ekstra lav spenning (SELV). Spenningen fra en SELV-forsyning er lav nok til at en person kan komme i kontakt med den uten at det er fare for elektrisk støt.</p>
	<p>Batteriet må aldri komme i direkte kontakt med vann.</p>		<p>SMPS (switch mode strømforsyning) med en kortslutningssikker sikkerhetsisolerende strømforsyning.</p>

BOKSEN INNEHOLDER

NO

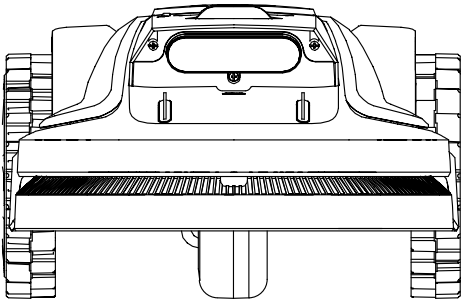

Robotgressklipper

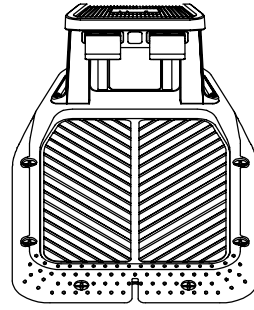

Ladestasjon

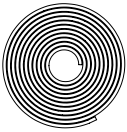

Magnetlister
2 x 5 m.

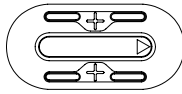

Magnetiske merker
x 2



Kniver x 6
(+3 i
maskinen)

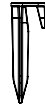

Magnetlistpluger x 20



Festeskruer for
knivblad
x 6 stk
(+3 i maskinen)



Spiker x 6

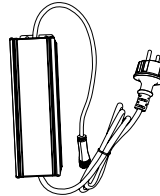

Strømforsyning x 1



Grow'

Engelsk: [Engelsk](#) | [Nederlandsk](#) | [Dansk](#)
Fransk: [Fransk](#) | [Tysk](#) | [Svensk](#)
Spansk: [Spansk](#) | [Portugisisk](#) | [Italiensk](#)

Brukerveiledning

Du trenger også



ROBOTGRESSKLIPPER

INTRODUKSJON

Les nøye gjennom brukerveiledningen før bruk slik at du får mest mulig ut av det nye produktet ditt. Ta også vare på bruksanvisningen hvis du skulle få bruk for den i fremtiden.

TEKNISKE DATA

Motorspesifikasjoner

Motormodell: Batteri

Motortype: 20 V, børsteløs

Batteritype: 20 V, 2,5 Ah litium-ion

Drivsystem

Kapasitet: Opptil 600 m²

Ladetid: 120 minutter.

FREKVENSBÅND OG EFFEKT

For roboten:

Bluetooth-frekvens: 2402-2480MHz

Bluetooth-sendeeffekt: 6,44dBm

WiFi-frekvens: 2412-2472MHz

WiFi-sendeeffekt: 16,74dBm

For ladestasjonen:

Bluetooth-frekvens: 2402-2480MHz

Bluetooth-sendeeffekt: 7,67dBm

WiFi-frekvens: 2412-2472MHz

WiFi-sendeeffekt: 18,87dBm

Instrumenter

Arbeidsbredde: 18 cm

Bladsystem: 3 stk. knivblader

Arbeidshøyde, min.-maks.: 20–60 mm

Helling: Maks 22°/42 %

Tilbehør

Ladestasjon x 1

Spiker x 12

Lader x 1

Knivblad 3+6 stk (3 stk i maskinen)

Festeskruer for knivblad 3+6 stk (3 stk i maskinen)

Magnetiske merker x 2

Magnetlister (5 m) x 2

Magnetlistplugger x 20

Mål (L x B x H): 605 x 370 x 235 mm

Vekt: 7,8kg

Løfte- og vippesensor, regnsensor, støtsensor, geomagnetisk sensor

SIKKERHETSFUNKSJONER

1. Les sikkerhetsinstruksjonene nøye og forsikre deg om at du har forstått dem før du bruker produktet.
2. Dette apparatet er ikke tiltenkt bruk av barn eller personer med reduserte

fysiske, sensoriske eller mentale evner (som kan påvirke trygg bruk av produktet), eller som mangler kunnskap eller erfaring, hvis de ikke har fått instruksjoner eller veiledning rundt bruk av produktet av en person som er ansvarlig for deres sikkerhet.

3. Produktet må kun brukes med utstyr som er anbefalt av Grouw. Alle andre typer bruk er feil.

4. Ikke bruk produktet når personer, spesielt barn, eller dyr befinner seg i arbeidsområdet.

5. Det må settes opp advarselsskilt rundt arbeidsområdet

hvis produktet brukes i offentlige områder. Skiltene skal ha følgende tekst: Advarsel, automatisk gressklipper! Hold deg unna maskinen! Hold oppsyn med barna!

6. Berør ikke bevegelige, farlige deler, som f.eks. knivskiven, før den har stanset helt.

7. Slå produktet på AV før du fjerner en blokkering, utfører vedlikehold eller undersøker produktet, og hvis produktet begynner å vibrere unormalt. Ikke bruk produktet hvis det er skadet.

8. Hvis det skjer en skade eller en ulykke, må du oppsøke legehjelp.

9. Ikke legg strømforsyningskabler og skjøteledninger i arbeidsområdet. Dette kan føre til skade på kablene.

10. Ikke koble til en skadet kabel eller støpsel, eller berør en skadet kabel før den er koblet fra stikkkontakten. Trekk støpselet ut av stikkkontakten hvis kablet blir skadet under bruk. En slitt eller skadet kabel øker risikoen for elektrisk støt. En skadet kabel må skiftes ut av servicepersonell.

11. Lad kun produktet i den medfølgende ladestasjonen. For sikker avhending av batteriet, se avhending på side xx.

Feil bruk kan føre til elektrisk støt, overoppheting eller lekkasje av etsende væske fra batteriet. Ved lekkasje av elektrolytt, skyl med vann/nøytraliseringsmiddel. Oppsøk lege hvis du får etsende væske i øynene.

12. Bruk kun originale batterier som anbefales av Grouw. Produktsikkerheten kan ikke garanteres med andre batterier enn originalbatterier. Ikke bruk batterier som ikke kan lades opp.

13. Følg monteringsinstruksjonene som inkluderer å spesifisere arbeidsområdet, se side xx.

14. Følg instruksjonene for å starte og bruke produktet, se side 6

15. Operatøren er ansvarlig for ulykker eller farer som oppstår for andre personer eller eiendom.

16. Produktet må kun betjenes, vedlikeholdes og repareres av personer som er godt kjent med produktets spesielle egenskaper og sikkerhetsforskrifter.

17. Det er ikke tillatt å endre produktets opprinnelige design.

18. Følg nasjonale forskrifter om elektrisk sikkerhet.

19. Grouw garanterer ikke full kompatibilitet mellom produktet og andre typer trådløse systemer som fjernkontroller, radiosendere eller tilsvarende.

20. Den innebygde alarmen er svært høylytt. Vær forsiktig, spesielt hvis produktet håndteres innendørs.

21. Drifts- og lagringstemperaturområdet er 0–50 °C/32–122 °F. Temperaturområdet for lading er 0–45 °C / 32–113 °F. For høye temperaturer kan forårsake skade på produktet.

SIKKERHETSINSTRUKSJONER FOR INSTALLASJON

1. Ikke installer ladestasjonen, inkludert tilbehør, på et sted som er under eller innen 24 tommer fra brennbar materiale. Ved funksjonsfeil kan det oppstå oppvarming av ladestasjonen og strømforsyningen, noe som kan medføre brannfare.

2. Ikke plasser strømforsyningen i en høyde der det er fare for at den kan havne i vann. Ikke legg strømforsyningen på bakken.

3. Strømforsyningen må ikke kapsles inn. Kondensvann kan skade strømforsyningen og øke risikoen for elektrisk støt.

4. Gjelder for USA/Canada. Hvis strømforsyningen er installert utendørs:

Fare for elektrisk støt. Installer kun i en tildekket klasse A jordfeilbryterkontakt (RCD) som har et kabinet som er værbestandig med støpselheten satt inn eller fjernet.

5. Ikke installer ladestasjonen der det er fare for stående vann.

SIKKERHETSANVISNINGER FOR DAGLIG DRIFT

1. Hold hender og føtter unna de roterende knivbladene. Ikke plasser hender eller føtter i nærheten av eller under produktet når står på ON.

2. Bruk parkeringsmodus eller still produktet til OFF når personer, spesielt barn eller dyr, befinner seg i arbeidsområdet

3. Sørg for at det ikke ligger gjenstander som steiner, greiner, verktøy eller leker på plenen. Knivbladene kan bli skadet hvis de treffer en gjenstand.

4. Ikke løft eller flytt produktet når det er satt til ON.

5. Produktet må ikke kollideres med personer eller dyr. Stopp produktet umiddelbart hvis en person eller et dyr kommer i veien for produktet.

6. Ikke plasser gjenstander oppå produktet eller ladestasjonen.

7. Ikke bruk produktet hvis

STOPP-knappen ikke fungerer.

8. Sett alltid produktet på OFF når det ikke er i bruk.

9. Ikke bruk produktet og en pop-up-sprinkler samtidig. Bruk Planlegg-funksjonen slik at produktet og sprinkleren ikke kjører samtidig.

10. Produktet må ikke brukes når det står vann i arbeidsområdet. For eksempel når kraftig regn danner vannansamlinger.

SIKKERHETSINSTRUKSJONER FOR VEDLIKEHOLD

1. Sett produktet på OFF når du utfører vedlikehold på produktet.
2. Ikke bruk høytrykksspyler til å rengjøre produktet. Ikke bruk løsemidler til å rengjøre produktet.
3. Trekk ut støpselet til ladestasjonen før du rengjør eller utfører vedlikehold på ladestasjonen.

BATTERISIKKERHET

Litium-ion-batterier kan eksplodere eller forårsake brann hvis de demonteres, kortsluttes, utsettes for vann, ild eller høye temperaturer. Hånder forsiktig, må ikke demonteres, åpnes eller utsettes for noen form for elektrisk/mekanisk misbruk. Unngå oppbevaring i direkte sollys.

MONTERING

3.1 Klargjøring

Klargjøre appen

For et vellykket oppsett må du skanne QR-koden for å laste ned Robotic Mower-appen. Alternativt kan du gå til Google Play Store (Android) eller Apple App Store (iOS) og søke etter «Robotic Mower».

Når du har installert appen, må du registrere deg og logge inn. Sørg for å fullføre registreringsprosessen før du logger inn.

MERK: Ved behov vil appen be om tilgang til Bluetooth- og trådløst nettverk. Gi tilgang til disse funksjonene for å sikre riktig oppsett og fremtidig funksjonalitet.

Klargjøre plenen

- A. Fjern rusk, løvhauger, leker, ledninger, steiner eller andre hindringer.
- B. Av hensyn til sikkerheten ber vi deg sørge for at barn og kjæledyr ikke oppholder seg på plenen.
- C. Klipp plenen til en høyde på maks. 10 cm (4 tommer) før du bruker robotgressklipperen.

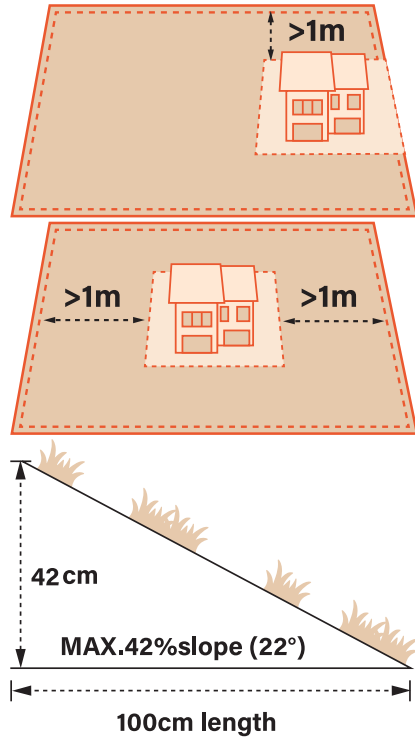

INSTALLERE LADESTASJONEN

Trinn 1: Finn en god plassering:

- A. Installer ladestasjonen på et åpent område med flatt underlag.
- B. Gresshøyden foran ladestasjonen må være mindre enn 10 cm (4 tommer) for å sikre at gressklipperen kan kjøre ut og tilbake til stasjonen.
- C. Plasseringen bør være innenfor rekkevidden til husstandens trådløse nettverk.



A

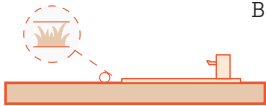

B



C

- D. Plasser ladestasjonen nær grensen, og sett den med klokken langs plen-kanten.

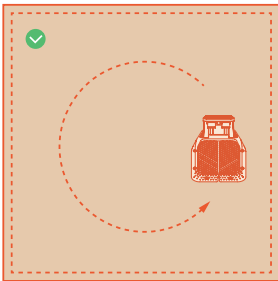

- E. Ladestasjonen skal være minst 25 cm fra grensen, og det skal ikke være noen hindringer innenfor 2 m fra fronten av ladestasjonen på plenen. Avstanden fra ladestasjonens front til grensen bør ikke være mindre enn 2 m.

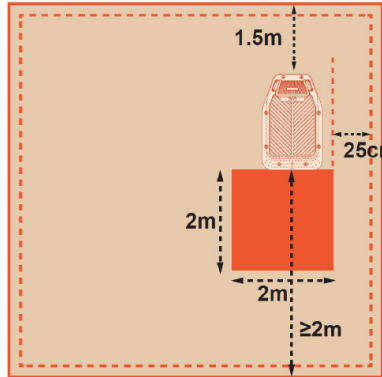

- F. Sørg for at plengrensen nær ladestasjonen er ryddet og i en rett linje.

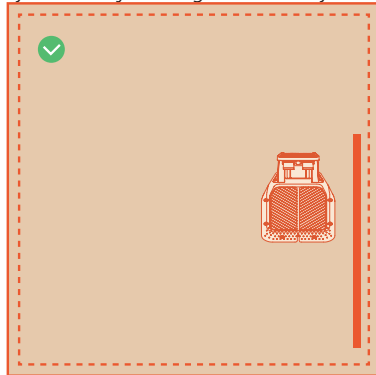

Trinn 2: Reparere ladestasjonen:

- A. Spikre ladestasjonen fast til et ikke-hardt og flatt underlag.
- B. Koble strømadapteren og ledningen til strømforsyningen. Hvis det er en viss avstand mellom ladestasjonen og strømforsyningen, må ladekabelen festes ordentlig til bakken og veggen for å sikre sikker drift.

INSTALLER MAGNETBRIKKENE OG MAGNETLISTENE

Magnetiske merker

Scenario: Når det er mer enn 1 arbeidsområde.

Instruksjon:

Plasser magnetbrikkene på begge sider av banen slik at gressklipperen kan bevege seg fra område 1 til område 2.

Sørg også for at bredden på banen ikke overstiger 5 meter. Det skal ikke være noen hindringer i banen.

Fest de magnetiske merkene på banen med spiker. Pilen over de magnetiske merkene skal peke i motsatt retning.

Hold en avstand på 30 ± 5 cm fra grensen for merkene, og sørg for at det ikke er noen hindringer innenfor en radius på 1,5 meter.

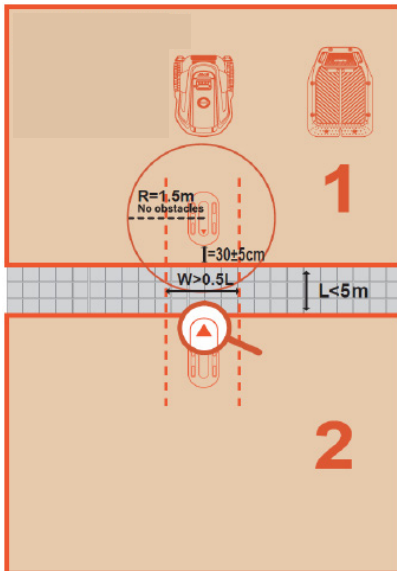

Denne regelen gjelder for alle magnetiske merker. W angir bredden på passasjen. Det skal ikke være noen hindringer innenfor denne passasjen.

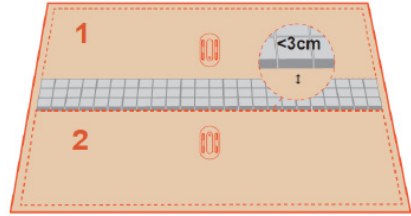

INSTALLASJON AV MAGNETLISTER

Når plengrensen er vanskelig å se visuelt (for eksempel hvis det ikke er noen grense mellom din plen og de omkringliggende plene).

Instruksjon: Bruk magnetlisten til å sette en virtuell grense. Plasser stripen på bakken og fest den for hver 0,5 meter med magnetlistplugger.

MERK: En standard magnetlist er 5 meter lang. Kjøp flere hvis dette ikke er tilstrekkelig for ditt formål.

- Hvis antall arbeidssoner er større enn 2, trenger du et par ekstra merker.

- Denne installasjonsveiledningen er ikke uttømmende. Bruk den i henhold til din situasjon.

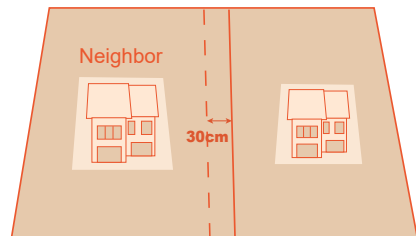

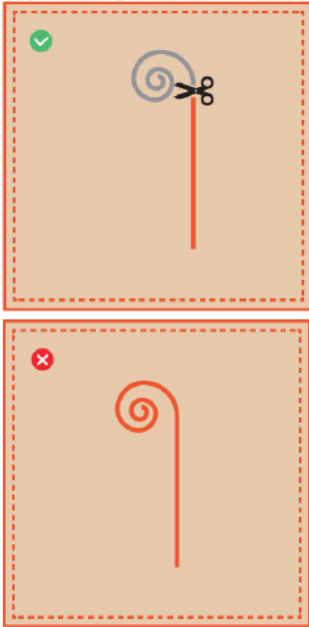

Hvis magnetlisten ikke er lang nok, kan du koble sammen to striper som vist.

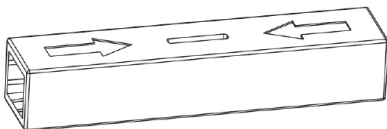
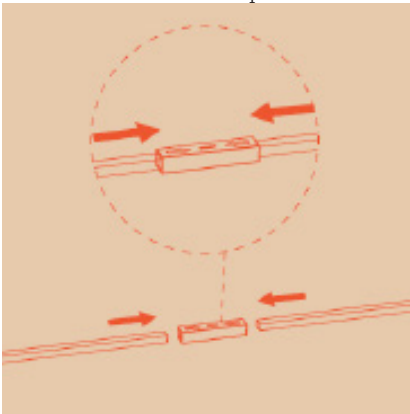

LAD OPP OG AKTIVER GRESSKLIPPEREN

Plasser gressklipperen i ladestasjonen med ladeelektrodene riktig tilkoblet. Det blinkende grønne lyset på ladestasjonen indikerer at lading pågår.

Angi standardpassordet 0000 på gressklipperen og trykk på «OK» for å fullføre innstillingsprosessen.

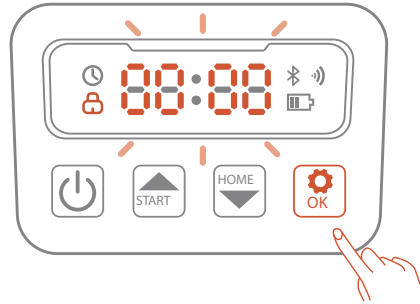

Kontroller indikatorlampen for ladestasjonen:

A. Det grønne lyset blinker: maskinen er koblet til ladestasjonen.

B. Det grønne lyset lyser: ladestasjonen er koblet til strømforsyningen og maskinen står ikke på ladestasjonen.

C. Lyset er av: ladestasjonen er uten strømforsyning.

MERK: Hvis indikatorlampen forblir slukket selv ved riktig strømforsyning, må du kontakte kundestøtte.

ADVARSEL

IKKE lad hvis maskinen, adapteren, ladestasjonen eller stikkontakten er skadet.

IKKE lad gressklipperen når temperaturen er over 40 °C (104 °F) eller under 5 °C (41 °F). Når temperaturgrensen overskrides, lades ikke batteriet.

Stopp umiddelbart ladingen hvis det oppstår unormal lukt, lyd eller lys.

Unngå lading i nærheten av brennbare eller eksplosive materialer.

APP-TILKOBLING

A. Forsikre deg om at maskinen står på ladestasjonen og at den lades som den skal.

B. Last ned Robotic Mower-appen ved å skanne QR-koden på maskinen eller søke i App Store/Google Play.



IOS



Android

C. Opprett en ny konto og logg på. Slå på telefonens Bluetooth og trådløse nettverk. Skann maskinens SN QR-kode for å legge til robotgressklipperen. Når sammenkoblingen er vellykket, angir du maskinens standardpassord 0000. Du kan når som helst endre passord i appen.

D. Konfigurer det trådløse nettverket for maskinen i appen. Maskinen må være koblet til samme trådløse nettverk som mobiltelefonen. Skriv inn navnet og passordet på hjemmenettverket. (Hvis mobiltelefonen din er koblet til trådløst nettverk før du skanner QR-koden, registrerer appen automatisk navnet på det trådløse nettverket. Ellers må du angi dette manuelt.)

E. Koble til trådløst nettverk. Når du har koblet til et trådløst nettverk, lyser ikonet for trådløst nettverk på roboten og APP-en.

F. Gi roboten din et navn.

MERK: Plattform V støtter kun 2,4 GHz Wi-Fi-nettverk.

DAGLIG DRIFT

Display og betjening på gressklipperen

Skjerm

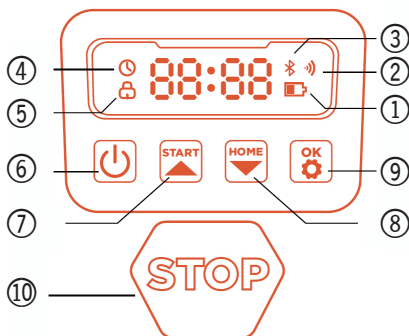

1. Strømikone: Ikonet for batteristrøm viser hvor mye strøm som er igjen på maskinen. Hvis ikonet viser 1 stolpe, betyr det at effekten er 30 % eller lavere. Hvis det viser 2 stolper, betyr det at den gjenværende effekten er mellom 31–66 %, og hvis det viser 3 stolper, betyr det at effekten er 67 % eller høyere.
2. Ikon for trådløst nettverk: Ikonet for trådløst nettverk viser om maskinen kobler seg til det trådløse nettverket eller ikke.
3. Bluetooth-ikon: Bluetooth-ikonet viser om maskinen er koblet til Bluetooth eller ikke.
4. Ikon for tidsinnstilling: Ikonet for tidsinnstilling viser at maskinen har gått inn i tidsinnstillingsmodus.
5. Ikon for passordinnstilling: Når låseikonet lyser, betyr det at du må skrive inn passordet eller endre maskinens passord.
6. På/av
7. Begynn å jobbe
8. Tilbake til stasjon
9. Bekreft
10. Stopp

Display på dashbordet: Displayet på dashbordet viser de ulike tilstandene og modusene maskinen befinner seg i:

. **idel:** Maskinen er i standby-modus, og det er ingen oppgaver under utførelse for øyeblikket.

. **Kjørellys:** Maskinen er i arbeidsmodus. På dette tidspunktet roterer disken med høy hastighet. Hold deg unna den.
 . ----: Når regnforsinkelse er slått på, registrerer maskinen at det regner i dette øyeblikket, avslutter det pågående arbeidet og går tilbake til ladestasjonen.
 . **stop:** Nødstopppknappen på maskinen ble trykket inn.

GRUNNLEGGENDE KONTROLL

Slå på: Trykk og hold inne strømknappen i 4 sekunder.

Slå av: Trykk og hold inne strømknappen i 10 sekunder. Klipperen kan ikke slås av når den står i ladestasjonen. Når gressklipperen slås av, vises ordet «bye» på dashbordet, og deretter slukkes skjermen.

Begynn å jobbe/Slå på: Trykk på START-knappen og deretter på OK.

Tilbake til stasjonen/Slå av: Trykk på START-knappen og deretter på OK.

Stopp driften av gressklipperen: Trykk på STOP

Start gressklipperen på nytt: Slå først av maskinen. Trykk og hold inne strømknappen i 10 sekunder. Etterpå kan du starte den på nytt eller ganske enkelt skyve maskinen inn i ladestasjonen og koble den til ladeelektronikkene på stasjonen.

MERK: Hvis gressklipperen er låst, må du taste inn PIN-koden før du kan betjene gressklipperen manuelt. Standardkoden er 0000 og kan endres via Robotic Mower-appen.

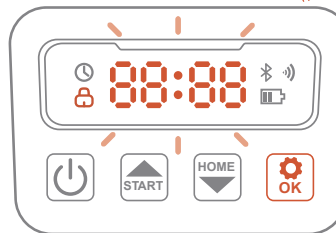
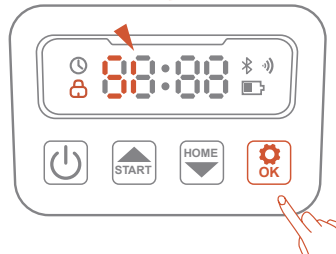
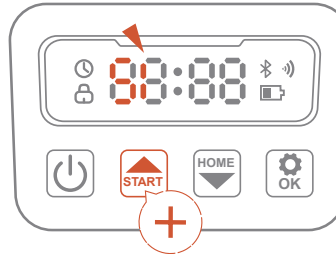
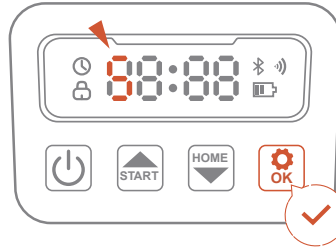
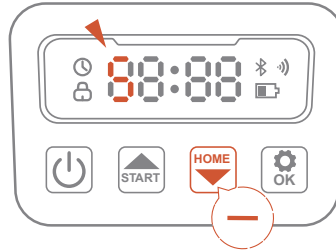
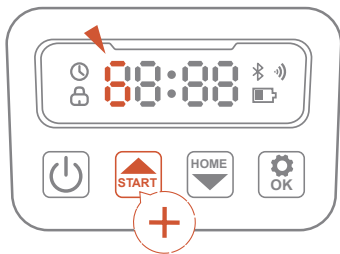

APP FOR ROBOTGRESSKLIPPERE

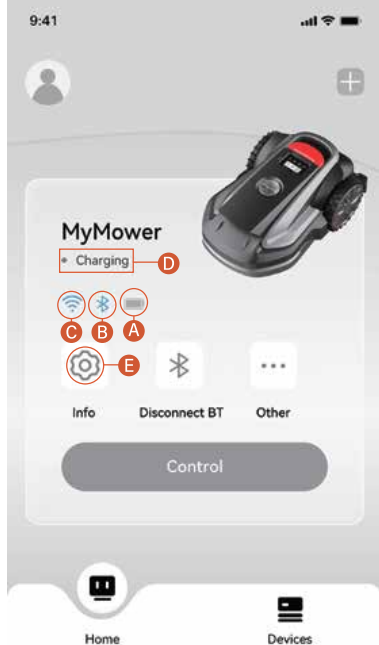

HJEMMESIDE

du kan se arbeidsområdet, kontrollere statusen til gressklipperen, overvåke fremdriften i arbeidet (inkludert prosentandel og faktisk fullført areal) og fjernstyre gressklipperen for å starte, sette på pause eller returnere den til ladestasjonen.

I tillegg har du tilgang til siden Innstillinger og varsling fra dette skjermbildet.

A- Batterinivå: Batteri- og ladestatus

B- Bluetooth: Bluetooth tilkoblet.

Når du blir frakoblet, klikker du for å koble til igjen.

C- Tilkoblingsmuligheter: Kobler til Internett.

D- Status for gressklipper: Viser gjeldende status for gressklipperen.

E- Innstillinger: Innstillinger for gressklipperen og appen.

INNSTILLINGER FOR HOVEDFUNKSJONER I APPEN:

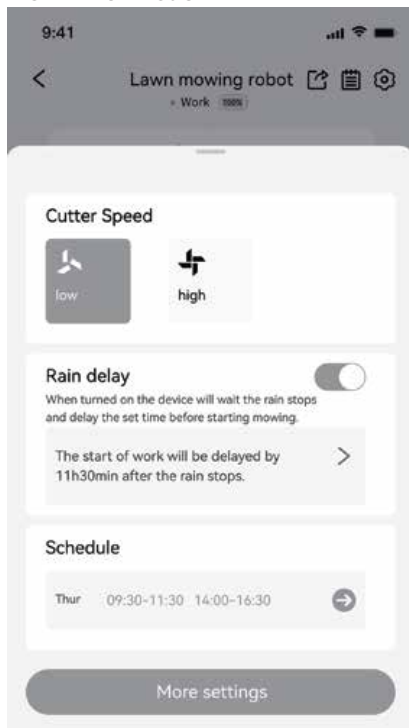

Klippehastighet:

I kolonnen «Klippehastighet» velger du «lav» for klipping med lav hastighet og «høy» for klipping med høy hastighet.

«Rain delay» (regnforsinkelse):

Hvis regnforsinkelsesfunksjonen er slått på, vil maskinen vente til regnet stopper og utsette arbeidstiden før klippingen starter.

Timeplan:

I kolonnen «Timeplan» velger du tidspunktet du vil at maskinen skal begynne å arbeide.

APP-INNSTILLINGER

Du kan bla gjennom og justere Plattform V-apprelaterte innstillinger på denne siden.

Språk

Du kan stille inn språket etter behov. Appen støtter for øyeblikket tolv språk.

Hjelp og støtte

Her finner du den nyeste brukerhåndboken, ofte stilte spørsmål og kontaktinformasjon til kundeservice.

Om

Du kan se bruksvilkårene og personvernerklæringen her.

Logg ut

Du kan logge ut av kontoen din her. Dataene dine slettes ikke etter at du har logget ut.

IDENTIFISER SONEN

Under den første oppstarten må gressklipperen bekrefte arbeidsområdet.

Enkel sone

Hvis plenen består av ett sammenhengende område, kan du stille inn gressklipperen i ulike moduser.

Det finnes tre moduser F1, F2 og F3:

Mo- dus	Beskrivelse
FC	Bekreftelse av funksjon. Når du slår på gressklipperen, angir du passordet, og gressklipperen viser «FC». Trykk på «OK» og gå inn i grensesnittet for valg av modus.
F1	Fungerer automatisk. Gressklipperen går automatisk ut av ladestasjonen og søker etter plengrensen. Når gressklipperen har beveget seg langs plenen, kommet tilbake til ladestasjonen og koblet til, blinker «OK» på skjermen. Hvis du er enig i grensene som gressklipperen har satt, trykker du på «OK»-knappen for å bekrefte.

F2	Opprett kart manuelt. Hvis du vil sette opp en virtuell grense manuelt ved hjelp av APP-en, kan du bytte til denne modusen. Når du har valgt F2-modus, følger du veiledningen i APP-en for å opprette kartet.
F3	Direkte start. Hvis hagen din har klare grenser (f.eks. inngjerdet, med tydelige grenser mellom hagen og veien/stien), kan du bruke denne modusen. I denne modusen begynner maskinen å arbeide direkte.

Beskrivelsen ovenfor gjelder kun for ett enkelt område. Den trer i kraft når du ikke bruker magnetiske merker for flere områder. Hvis du bruker magnetiske merker, se instruksjonene for flere soner nedenfor.

MULTISONER

Vår APP gjør det enkelt for deg å konfigurere arbeidsområdet. Bruk smarttelefonen din og følg instruksjonene i APP-en trinn for trinn.

VARSLER

Systemmeldinger

Siste nytt og oppdateringer fra Groupw-teamet.

Varsler om enheter

Gressklipperen sender deg enhetsvarsler i følgende situasjoner: oppdatering av arbeidsstatus (f.eks. at klippingen er fullført), utskifting av knivblad, uventet oppførsel, unormal posisjon osv.

Popup-meldinger

Popup-meldinger vises midt på skjermen. For eksempel vises en feilkodemelding hvis det har oppstått en feil.

IOT

Plattform V er en IoT-enhet (Internet of Things). Koble gressklipperen til internett via mobilnettet eller det trådløse nettverket, slik at du får tilgang til følgende funksjoner:

1. Fastvareoppdateringer Over-The-Air

(OTA) holder gressklipperen oppdatert med de nyeste funksjonene.

2. Muliggjør fjernstyring via nettverket: start klipping, stopp klipping, retur til ladestasjon, innstilling av klippeplan, innstilling av klippehøyde og andre funksjoner.

3. Overvåk fremdriften og plasseringen av gressklipperen på avstand.

4. Rapporter feilkode og status for gressklipperen via nettverket.

TRÅDLØST NETTVERK

Plattform V bruker trådløst nettverk for å koble seg til et nettverk. Se innstillinger for trådløst nettverk for mer informasjon.

MERK: -Plattform V støtter kun 2,4 GHz trådløst nettverk.

- Hvis du bruker en iOS-enhet, kan gressklipperen bare kobles til det trådløse nettverket som mobilenheten er koblet til. Følg instruksjonene i appen. Koble først mobilenheten til det trådløse nettverket, og koble deretter gressklipperen til samme trådløse nettverk. Det finnes ingen slike krav for Android-enheter.

Fastvareoppdateringer.

Vi vil fortsette å oppdatere gressklipperens fastvare. Hvis det finnes en ny versjon av fastvaren, får du et pop-up-varsel i appen. Vi anbefaler at du oppdaterer så snart den nyeste fastvaren er tilgjengelig.

Når du oppdaterer fastvaren, må vilkårene nedenfor være oppfylt:

- Maskinen står på ladestasjonen.
- Nettverket er tilkoblet.
- Batteristrømmen er mer enn 20 %.
- Det er ingen klippeplan neste time.

Du kan se oppdateringsfremdriften i appen. Når oppdateringen er fullført, lyser omgivelseslyset på gressklipperen grønt.

ADVARSEL

IKKE flytt gressklipperen under oppdateringsprosessen.

UNNGÅELSE AV HINDRINGER

Kikkertkamera

Kikkertkameraet er en del av standardutstyret til Plattform V. Det er utviklet for visuell gresedeteksjon, for å unngå hindringer på forhånd og for visuell gjenkjenning av QR-koder under ladeprosessen, noe som gjør gressklipperen mer intelligent.

MERK:

- Arbeid i bekmørke omgivelser kan påvirke maskinens evne til å gjenkjenne hindringer nøyaktig og raskt unngå dem. Det anbefales derfor at du ikke bruker maskinen om natten.

- Hvis det er for mange hindringer på plenen, bør du vurdere å opprette forbudssoner rundt dem eller fjerne noen av hindringene for å forbedre maskinens effektivitet.

Gjenkjenning med kunstig intelligens

Grouw AIR (Artificial Intelligence Recognition) omdefinierer sikkerhet og trygghet med kamerabasert VSLAM og Grouw AIR, som gir et større synsfelt (FOV) for å oppdage hindringer, forutse dem og endre gressklipperens bane for å unngå dem. Funksjoner for unngåelse av hindringer er utviklet for å øke gressklipperens ytelse og din sikkerhet.

Støtfangersensor

Sensorer er installert inne i Plattform V for å oppdage hindringer. Når støtfangeren støter mot et hinder og utløser sensoren, vil gressklipperen kjøre bakover og unngå hinderet.

MERK:

Plattform V er i stand til å unngå gjenstander etter å ha støtt borti dem. Det anbefales likevel å fjerne overflødig rot før klipping.

VEDLIKEHOLD

Opplev overlegne klipperesultater og forleng gressklipperens levetid med vedlikehold. Regelmessig inspeksjon og vedlikehold av en voksen hver uke er viktig for å sikre optimal ytelse. Ta hensyn til sikkerheten ved å følge sikkerhetsretningslinjene: Ikke utfør vedlikehold i åpne sandaler eller barfott. Prioriter alltid sikkerheten ved å bruke

lange bukser og arbeidssko når du utfører service på gressklipperen. Skift ut skadede eller slitte deler omgående for å sikre problemfri drift.

Rengjøring

Bruk en myk børste eller klut til grundig utvendig rengjøring, og unngå slipende løsemidler som alkohol, bensin eller aceton, eller aktive stoffer som kan forsterke korrosjonen. Disse stoffene kan potensielt skade både estetikken og de innvendige komponentene i gressklipperen.

For å sikre problemfri bruk av ladestasjonen er det viktig å undersøke og rengjøre ladestasjonen regelmessig for rusk og smuss. Sørg for at alle tilkoblingsdelene på ladestasjonen, skjøteledningen og strømforsyningen er fri for hindringer for å oppnå optimal ytelse.

A. Chassis og knivskive

For å rengjøre chassiset og knivskiven anbefales det å bruke en børste eller en vannslange. Det er viktig å unngå å bruke høytrykksspyler, da det kan forårsake skader. I tillegg må du sørge for at knivskiven roterer jevnt og at knivene kan svinge uten begrensninger. **FORSIKTIG:** Vann under høyt trykk kan lekke inn i tetningene og skade elektroniske og mekaniske deler.

B. Hjul

Gress på hjulene kan forringe gressklipperens ytelse i skråninger. Fjern gjørme eller andre gjenstander i mellom for å sikre et godt grep.

C. Regnsensor

Kontroller regnsensoren en gang i måneden og sørg for at den ikke er dekket av gjørme, gress eller andre gjenstander. Du kan enten vaske det av eller rengjøre det med en myk børste. Tørk sensorområdet etter rengjøring slik at det ikke utløses som ved regn.

D. Kamera

Rengjør kameraet regelmessig for å holde det rent.

ADVARSEL

- Sørg for at gressklipperen er slått av før rengjøring.
- Gressklipperen må slås av mens den er opp ned.

SKIFT UT KNIVENE

For bedre klippeytelse og sikkerhet anbefales det å skifte skruer og kniver på gressklipperen hver 1–2 måneder hvis den brukes ofte. For å få et sikkert klippesystem må du skifte ut alle knivene og skruene samtidig.

ADVARSEL

- Bruk tykke hansker når du inspiserer eller utfører service på kniven.
- Skruene må IKKE brukes på nytt. Dette kan føre til alvorlige personskader.

Slik bytter du ut knivbladene

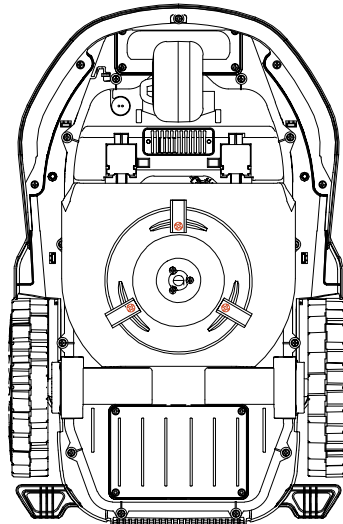

1. Slå av gressklipperen.
2. Sett gressklipperen opp ned på et rent og mykt underlag for å unngå riper.

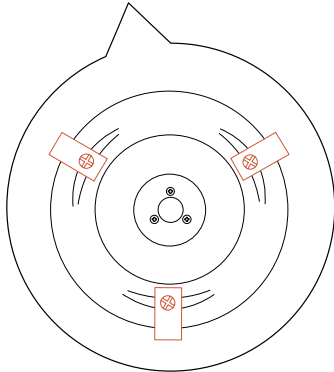

3. Bruk et stjerneskrudjern for å løsne skruene.

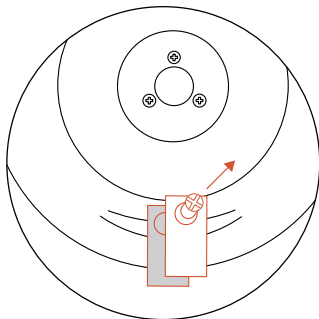
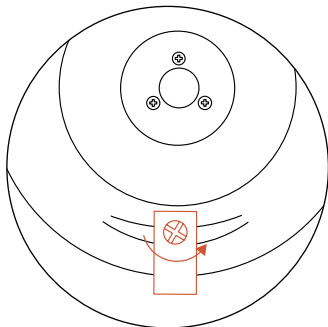

4. Fjern skruene og knivbladene.
5. Fest de nye knivene og skruene (dreiemoment: 1,0+0,2 Nm). Sørg for at knivene kan svinge fritt.

MERK:

1. Sett på skruene igjen med et standard tiltrekkingsmoment på 1,0+0,2 Nm. Feil dreiemoment kan føre til problemer som kan unngås.
2. Forsikre deg om at gressklipperen er slått av, og kontroller at knivene fungerer som de skal. Eventuell unormal støy eller risting bør undersøkes.

TRANSPORT

Sørg for at gressklipperen er sikker under transport over lange avstander ved å bruke originalemballasjen. Sørg for å slå av produktet før du løfter, flytter eller transporterer det. Håndter med forsiktighet og unngå bruk av voldsom kraft, for eksempel kasting og hardt trykk. Løft eller bær aldri produktet mens motoren er i gang.

Slik flytter eller løfter du gressklipperen på riktig måte

Bær gressklipperen i håndtaket med knivskiven vendt bort fra kroppen.

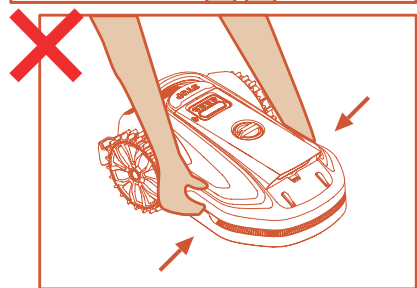
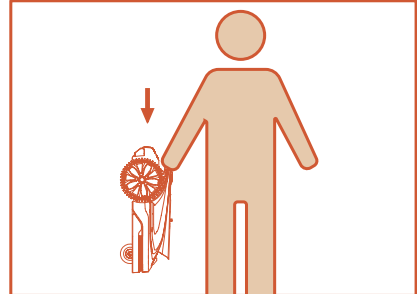

BATTERI

-Lad batteriet helt opp før oppbevaring for å unngå overutlading og skader på de elektriske delene.

-Den begrensede garantien beskytter ikke mot skader på batteriet ved overutlading.

-IKKE lad batteripakken i lufttemperaturer under 5 °C (41 °F) eller over 40 °C (104 °F).

- Lengre levetid og bedre ytelse kan oppnås hvis batteripakken lades når lufttemperaturen er mellom 18–25 °C.
- Batteripakken gir best ytelse når den brukes ved normal romtemperatur (20 °C ±5 °C).

MERK:

Batterilevetiden avhenger av hvor ofte produktet brukes og det totale antall arbeidstimer. Hvis driftstiden er betydelig kortere enn vanlig per fullading eller plenen ikke er godt klippet, bør du vurdere å bytte batteri.

SLIK BYTTER DU UT BATTERIET

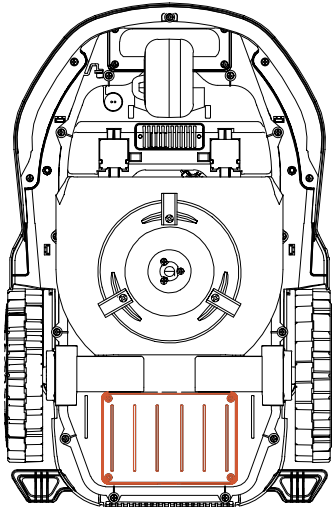

1. Slå av gressklipperen.
2. Sett gressklipperen opp ned på et plettfritt, mykt underlag.

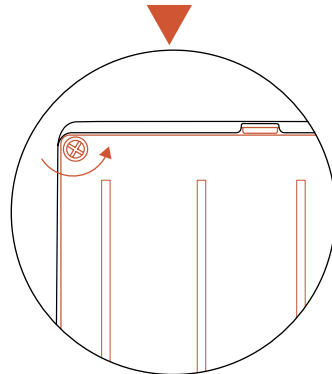
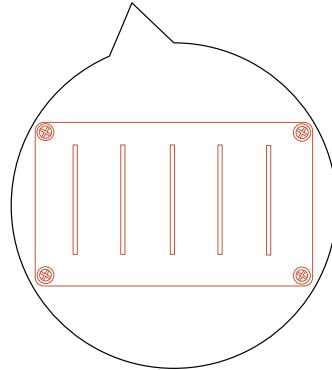

3. Løsne de fire skruene som holder batterirommet på plass med et stjerne-skrudjern.

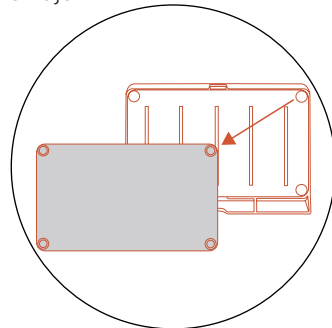

4. Trekk ut støpselet.
5. Ta ut batteripakken og bytt den ut med en ny.

ADVARSEL

- Bruk kun den originale batteripakken eller en batteripakke av samme modell som er spesifisert av Grouw. Hver gressklipper inneholder én batteripakke.

- Avhengig av den spesifikke gressklippermodellen er batteriets nominelle kapasitet 2500 mAh eller 5000 mAh

- Unngå å ødelegge eller demontere batterihuset. Unngå kontakt med metallgjenstander for å unngå kortslutning. Hold deg unna varmekilder, ild og direkte sollys.

- Ta kontakt med ditt utsalgssted, lokale eller regionale gjenvinningsstasjon eller renovasjonstjeneste for mer informasjon om batteri- og elektrisk avfall.

- Det er ikke meningen at batterirommet skal åpnes ofte. Hvis du trenger et nytt batteri, er det først da du skal åpne batterirommet.

- Batteripakken inneholder elektrolytter. Hvis elektrolyttlekkasjen kommer i kontakt med huden din, må du straks vaske deg med såpe og vann. Ved øyekontakt må du kontakte lege og umiddelbart skylle øynene med rikelig med vann

i minst 15 minutter uten å gni.

STRØMFORSYNING

Koble fra strømforsyningen

- før du fjerner en blokkering,

- før du kontrollerer, rengjør eller arbeider på maskinen,

- etter å ha truffet et fremmedlegeme, for å inspisere maskinen for skade.

- Undersøk ledningen, støpselet, kabinettet og andre deler regelmessig. Hvis du oppdager skader eller tegn på aldring, må du slutte å bruke produktet umiddelbart.

ADVARSEL

- Bruk ALDRI en skadet strømforsyning til drift. For å unngå fare må ledningen skiftes ut av produsenten, dennes servicerepresentant eller andre kvalifiserte personer hvis den er skadet. Hvis skjøteledningen er defekt, må du bytte den ut med den 10 meter lange kabelen som

Grouw har godkjent.

- Berør ALDRI en skjøteledning eller en skadet ledning før den er koblet fra strømkilden eller koblet til strømforsyningen. En skadet ledning kan føre til kontakt med elektriske komponenter.

- Strømforsyningen må ikke brukes sammen med andre enheter eller batterier, da dette øker risikoen for elektrisk støt, brann eller personskade. Hvis du bruker noe annet enn originale batterier, kan ikke produktsikkerheten garanteres.

- IKKE lad når batteriet lekker.

- Hold skjøteledningen unna farlige deler i bevegelse for å unngå skader på ledningen som kan føre til kontakt med strømførende deler.

Anbefaling

Koble gressklipperen og/eller dens periferutstyr kun til en strømkrets som er beskyttet av en jordfeilbryter med en utløsningsstrøm på maksimalt 30 mA.

OPPBEVARING

- Sørg for at gressklipperen er fulladet og slått av før du oppbevarer den, for å unngå at den overutlades, noe som kan føre til permanent skade.

- Oppbevares innendørs på et tørt og kjølig sted. Komponentenes aldringsprosess akselereres ved eksponering for sollys og ekstreme temperaturer, både varme og kulde, og kan skade batteriet permanent.

- Hold kjemikalier og varmekilder (ovner, radiatorer osv.) borte fra gressklipperen, ladestasjonen og strømforsyningen.

- Oppbevar strømforsyningen på et sted med god ventilasjon og beskytt den mot fuktighet.

ADVARSEL

Trekk ut støpselet fra stikkontakten hvis det er meldt tordenvær. Koble ut alle ledninger og kabler som er festet til ladestasjonen. Når det ikke lenger er fare for torden, kobler du til igjen.

Ekstra krav til vinterlagring.

Gressklipperen: Rengjør gressklipperen grundig før oppbevaring. Kontroller

komponenter som er utsatt for slitasje, for eksempel knivene. Reparer eller bytt dem ut hvis de er i dårlig stand. Oppbevar gressklipperen på et tørt og frostfritt sted, mens den står på alle hjul, helst i originalemballasjen.

Ladestasjonen: Koble fra ladestasjonen og trekk ut støpselet fra stikkkontakten. Hold ladestasjonen unna direkte sollys og ta den med inn.

RESIRKULERING OG AVFALLSHÅNDTERING

Dette produktet er IKKE husholdningsavfall. Ta kontakt med din kommune, utsalgssted eller renovasjonstjeneste for informasjon om gjenvinning.

ADVARSEL

Dette produktet skal ikke kastes på søppelfylling, brennes eller blandes med vanlig husholdningsavfall. De elektriske komponentene kan forårsake fare eller alvorlig skade.

ANNET

- Hold alle skruer, muttere og bolter strammet for å sikre normal og sikker drift.
- En kvalifisert reparatør må montere de medfølgende dekkene på hjulet. Det er vanskelig å fjerne hjulene, og feil montering kan føre til ustabilitet og funksjonsfeil.
- Bruk en børste til å rengjøre drivhjulene (bakhjulene) for å sikre at slibebanen har godt grep.
- KUN autoriserte serviceteknikere har lov til å åpne og forsegle chassisrommet bak støtfangeren. Den begrensede garantien kan bli ugyldig hvis du utfører service på egen hånd.

MERK: FORSIKRING

Det er ikke sikkert at forsikringen din dekker ulykker som involverer dette produktet. Ta kontakt med forsikringsleverandøren eller -agenten din for å finne ut om det er mulig å få dekning.

VANLIGE SPØRSMÅL OG FEILSØKING

VANLIGE SPØRSMÅL

Installasjon og innstillinger
Hva er den smaleste bredden som er tillatt for plattform Vs bane i hagen?

Det avhenger av lengden på banen. Banens bredde må være større enn halvparten av lengden, og den må ikke være mindre enn 1 m.

Må hagen min ha fullstendig Wi-Fi-dekning?

Hvis det er mulig, bør du prøve å sikre fullstendig Wi-Fi-dekning i hagen. Hvis det ikke er mulig å oppnå fullstendig dekning, må du i det minste sørge for at det er Wi-Fi-dekning der basestasjonen er plassert. Dette gjør det mulig å overføre maskinens informasjon fra basestasjonen til appen og omvendt. MERK: Hvis du bruker 600 kvm-versjonen, trenger du ikke å sammenkoble ladestasjonen.

Hva er den maksimale gresslengden maskinen kan klippe?

Det anbefales å ikke overskride 8,5 cm.

Hva skal jeg gjøre hvis QR-koden ikke kan gjenkjennes?

Hvis QR-koden ikke kan skannes, kan du likevel sammenkoble maskinen via Bluetooth-tilkobling.

BETJENING

Hvorfor hender det at enkelte områder ikke klippes?

Mulige årsaker:

Unøyaktig posisjonering: Av og til kan unøyaktig posisjonering føre til manglende klipping. I fremtidige tidsplaner bør du klippe området flere ganger for å dekke de delene som ikke er klippet. Høyt gress: Hvis gresset er lengre enn 15 cm, kan området bli oppfattet som et hinder, og maskinen kan komme til å unngå det.

Hindringer: Av og til kan det plutselig dukke opp hindringer i hagen. Hvis slike hindringer er midlertidige, vil maskinen dekke de uklippede områdene under neste planlagte operasjon.

Hvorfor støter maskinen av og til på hindringer?

Det kan hende at hindringer på sidene eller bak ikke gjenkjennes. AI-syn fungerer dårlig i mørke omgivelser eller i regnvær.

Hvordan kan jeg kansellere dagens timeplan ved behov?

For øyeblikket finnes det ingen pausefunksjon. Etter at maskinen har forlatt stasjonen, kan du klikke på «Return» i appen. Maskinen vil ikke forlate stasjonen igjen den dagen.

Hvordan starter jeg maskinen på nytt etter å ha trykket på stoppknappen?

Av sikkerhetsgrunner må du trykke på «start+ok» eller «home+ok» på skjermen for å starte maskinen på nytt når den er i stoppmodus.

Hvorfor svinger maskinen noen ganger plutselig i områder uten hindringer?

Hvis gresset er for høyt, kan maskinen identifisere høyt gress som et hinder. Kontroller at gresslengden er innenfor maskinens tillatte klippeområde.

Hva er det maksimalt tillatte arealet for maskinen?

600 m²

Tekniske egenskaper

Kan maskinen kutte grensene?

Du kan bruke trimmefunksjonen i appen med ett klikk.

Regnsensorens rolle, og hva representerer forsinkelsen?

Selv om maskinen kan klippe i regn, anbefales det ikke. Vått underlag kan føre til at gjørme fester seg til hjulene og gir dårlig klippekvalitet fordi vått gress er vanskelig å klippe og har en tendens til å feste seg til knivskiven.

APP

Forskjeller i knivskivehastigheter:

Lav hastighet forlenger maskinens driftstid, men kappekvaliteten kan være dårligere enn ved høy hastighet. Velg høy hastighet for finere plenkvalitet og lav hastighet for effektivitet.

Kan du knytte flere maskiner til én konto?

Ja, det er ingen begrensninger.

Kan du knytte én maskin til flere kontoer?

Hver maskin kan bare knyttes til én primærkonto. For å dele med andre brukere er det bare å trykke på «Del»-knappen i appen, så kan andre brukere legge til enheten ved å skanne den medfølgende QR-koden.

BLUETOOTH OG NETTVERK

Hvorfor kan ikke roboten koble til trådløst nettverk?

Kontroller at ruterens bruker en 2,4 GHz-frekvens. Telefonen og maskinen skal være koblet til samme nettverk. Sjekk om appen har Bluetooth- og posisjonstillatelser på telefonen.

Kontroller at ikonet for trådløst nettverk på maskinens skjerm lyser. Sjekk om ikonet for trådløst nettverk i appen lyser. Hvis ikonet for trådløst nettverk lyser på stasjonen, men ikke på maskinen, kan du prøve å flytte maskinen nærmere ruterens og deretter forsøke å koble til igjen.

Hvorfor finner jeg ikke enheten når jeg søker i Bluetooth?

Søk etter enheten i appen, ikke i telefonens liste over Bluetooth-enheter. Sørg for å aktivere posisjonstillatelser når du kobler til via Bluetooth.

Hvorfor er det nødvendig med stedstillatelse?

Vi må vite hvilken tidssone du befinner deg i.

Kan jeg koble maskinen til et hot-spot-nettverk?

Ja

PROGRAMVAREOPPDATERINGER

Hvordan vet jeg om programvaren til roboten/basestasjonen trenger en oppdatering?

Du vil motta varsler i appen hvis det kommer nye programvareoppdateringer.

Kan jeg oppgradere maskinen ved hjelp av en minnepinne?

Foreløpig ikke tillatt eller anbefalt.

Hvorfor bør jeg oppdatere fastvaren?

Vi oppdaterer kontinuerlig funksjoner og fastvare for å forbedre brukeropplevelsen og optimalisere funksjonaliteten. Det anbefales å sjekke og oppdatere fastvaren jevnlig for å sikre at du drar nytte av de nyeste forbedringene og får en best mulig brukeropplevelse.

VEDLIKEHOLD

Hvordan bør jeg oppbevare maskinen om vinteren?

Det anbefales å oppbevare maskinen innendørs om vinteren. Før lagring må du sørge for at maskinen er fulladet og slått av.

Kan jeg vaske maskinen med vann?

Sørg for at alle skruer er godt festet før du rengjør maskinen. Bruk en vanlig vannslange til rengjøring. Unngå å bruke høytrykksspyler for å unngå skader.

Hvor ofte bør jeg bytte ut knivene?

For plener som ikke har blitt vedlikeholdt av robotgressklipperen før, og som har lengre gress, bør du vurdere å bytte knivene hver 1–2 måneder. Ved kontinuerlig bruk på plener der gresslengden holdes under kontroll, forventes det at knivene holder i lengre tid på grunn av den klippevennlige gresshøyden.

SIKKERHET OG TYVERISIKRING

Hva om jeg glemmer passordet til maskinen?

Hvis maskinen er bundet til appen, tilbakestiller du passordet i appen. Hvis den ikke er bundet, kontakt kundeservice for å tilbakestille passordet.

Hva skjer hvis jeg skriver inn feil passord flere ganger?

Etter 10 feil passordforsøk på rad vil skjermen vise «LOCK.» La maskinen være slått på og vent i 15 minutter før du skriver inn passordet på nytt.

VIKTIG INFORMASJON

Begrenset garanti

Vi tilbyr en to års garanti. Før du sender inn et garantikrav, ber vi deg på det sterkeste om å sjekke avsnittet om vanlige spørsmål og feilsøking i bruker-

håndboken først. Vår dedikerte kundestøtte er også her for å hjelpe deg. For å fremme garantikrav må du fremlegge kjøpsbevis, inkludert en gyldig kvittering som viser kjøpsdato og kjøpssted. Vår garanti dekker ikke:

Deler som utsettes for normal slitasje, for eksempel jordspyd, kappeskiver og batteri.

Ansvarsfraskrivelser

Vi tilbyr kundene ettersalgstjenester, med unntak av følgende omstendigheter:

1. Krasjskader forårsaket av andre faktorer enn produksjon, inkludert, men ikke begrenset til, brukerfeil.
2. Skader forårsaket av uautorisert modifisering, demontering eller åpning av skallet i strid med offisielle instruksjoner eller håndbøker.
3. Skader forårsaket av feil installasjon, feil bruk eller bruk som ikke er i samsvar med offisielle instruksjoner eller håndbøker.
4. Skader forårsaket av en ikke-autorisert serviceleverandør.
5. Skader forårsaket av uautorisert modifisering av kretser og/eller feil kombinasjon eller feil bruk av batteri og lader.
6. Skader forårsaket av brukere som ikke følger instruksjonene og anbefalingene i bruksanvisningen.
7. Skader forårsaket av drift under dårlige plenforhold (f.eks. store områder med vannpytter når avgrensede områder ikke er satt opp på riktig måte, steder med mye stein som dekker plenoverflaten osv.)
8. Skader forårsaket av bruk av produktet i miljøer med elektromagnetiske forstyrrelser, inkludert gruveområder eller i nærheten av radiotårn, høyspentledninger, transformatorstasjoner osv.
9. Skader forårsaket av bruk av produktet i omgivelser med forstyrrelser fra andre trådløse enheter, for eksempel sendere, videolenker, trådløse nettverksignaler osv.
10. Skader forårsaket av pålitelighets- eller kompatibilitetsproblemer ved bruk

av uautoriserte tredjepartsdelar.

11. Skader som skyldes bruk av enheten med et lavt ladet eller defekt batteri.

12. Skader forårsaket av uforutsigbare faktorer som bilulykker, dyreangrep, oversvømmelser osv.

FEILSØKING

NO

Mulige årsaker til at maskinen stopper midt i feltet:	<p>(1) Maskinen sitter fast i en grop på plenen. Ta maskinen ut av gropen og rengjør hjulene for å unngå at de blir dekket av gjørme.</p> <p>(2) Mislykket retur til ladestasjonen.</p> <p>(3) Mislykket utgående posisjonering. Kontroller at plasseringen av basestasjonen oppfyller kravene.</p> <p>(4) Kameralinsen er skittent eller blokkert av noe</p>
Årsaker til at maskinen returnerer automatisk:	<p>(1) Lav batteristrøm.</p> <p>(2) Ferdig arbeid.</p> <p>(3) Det regner</p> <p>(4) Det er mørkt ute.</p>
Årsaker til mislykket retur:	<p>(1) Kontroller at QR-koden på ladestasjonen er riktig plassert og ren. Forsikre deg om at maskinens kamera ikke er blokkert.</p> <p>(2) Sørg for at det ikke er noen hindringer 1,5 m foran ladestasjonen.</p> <p>(3) Sørg for at det ikke er sterkt lys eller refleksjoner i nærheten av ladestasjonen som kan påvirke QR-koden.</p> <p>(4) Ladestasjonen må plasseres i motsatt retning av kantretningen, med klokken.</p>
Årsaker til at maskinen går utenfor grensene:	<p>(1) Maskinens hjul er dekket av store mengder gjørme eller gress, noe som kan redusere trekraften eller til og med føre til tap av trekraft. Rengjør hjulene.</p> <p>(2) Feilidentifisering av grenser på grunn av skittent kameraobjektiv.</p>
Maskinen fungerer fortsatt når det regner/regnsensoren utløses under tørre forhold:	<p>(1) Kontroller i appen om regnsensoren er aktivert eller deaktivert.</p> <p>(2) Undersøk om regnsensoren er blokkert eller rengjort for å sikre at den fungerer som den skal selv under tørre forhold</p>
Blokkering av kniven:	<p>(1) Rengjør skjærebladet for skitt.</p> <p>(2) Hvis gresset på plenen er for høy, kan du bruke en vanlig gressklipper til å klippe det til tillatt lengde.</p> <p>(3) Det anbefales å kutte en lengde som ikke er mer enn halvparten av den totale lengden hver gang.</p> <p>(4) Unngå å klippe plenen i regnvær, da vått gress gjør det vanskelig å klippe effektivt, noe som fører til suboptimale resultater og at gresset fester seg på undersiden av gressklipperen. Det anbefales å innføre en regnforsinkelse på minst 4 timer</p>

<p>Maskinen følger ikke tidsplanen:</p>	<p>(1) Kontroller at maskinens tidsinnstillinger er korrekte. (2) Kontroller om regnsensoren er utløst. (3) Ingen strømforsyning. (4) Tidsplanen ble ikke lagret på riktig måte. Sjekk tidsplanen i appen. (5) Maskinen kan utføre en midlertidig oppgave som utløses manuelt. (6) Det regner (7) Det er mørkt ute</p>
<p>Gressklipper utenfor arbeidsområdet (E1):</p>	<p>(1) Kontroller i appen om gressklipperen befinner seg innenfor det angitte arbeidsområdet (2) Hvis den faktisk befinner seg utenfor arbeidsområdet, før den tilbake til arbeidsområdet (3) Hvis grenselinjen er uklar, kan du legge ut magnetlister slik at gressklipperen holder seg innenfor grensen.</p>
<p>Hjulmotor blokkert (E2):</p>	<p>(1) Slå gressklipperen av. Ta gressklipperen til et område uten hindringer. (2) Slå gressklipperen på. Trykk på START og deretter på OK . (3) Hvis feilmeldingen fortsatt vises, snu gressklipperen opp ned og sjekk om det er noe som hindrer hjulene i å rotere. (4) Fjern eventuelle hindringer, snu gressklipperen rett vei igjen og slå på strømmen. Trykk på START og deretter OK</p>
<p>Blokking av knivskiven (E3):</p>	<p>(1) Slå av gressklipperen, (2) Snu gressklipperen opp ned og sjekk om det er noe som hindrer knivskiven i å rotere. (3) Snu gressklipperen rett vei og kjør den til et område med kort gress, eller juster klippehøyden. (4) Slå gressklipperen på. Trykk på START og deretter på OK.</p>
<p>Hindringssensorene utløses ikke (E4):</p>	<p>(1) Slå av gressklipperen, (2) Kjør gressklipperen til et område på plenen som er fritt for hindringer. (3) Slå på strømmen. Trykk på START og deretter på OK.</p>

Gressklipperen løftes opp (E5):	<p>(1) Slå av gressklipperen,</p> <p>(2)Kjør gressklipperen til et område på plenen som er fritt for hindringer.</p> <p>(3) Slå gressklipperen på. Trykk på START og deretter på OK.</p> <p>(4) Hvis feilmeldingen fortsatt vises, slå av strømmen og snu gressklipperen opp ned. Kontroller om det er noe som hindrer forhjul-sakselen i å rotere.</p> <p>(5) Fjern eventuelle hindringer, snu gressklippe-ren rett vei igjen og slå på strømmen. Trykk på START og deretter på OK.</p>
Veltesensor har blitt utløst (E6):	Snu gressklipperen rett vei. Trykk på START og deretter på OK.
Vippesensorene har blitt utløst (E7):	<p>(1) Slå av gressklipperen,</p> <p>(2) Ta gressklipperen til en flat overflate.</p> <p>(3) Slå gressklipperen på. Trykk på START og deretter på OK.</p>
Feil ved retur av ladestasjon (E8):	<p>(1) Ladestasjonen må plasseres på et relativt plant underlag. Den må ikke plasseres på et ujevnt underlag.</p> <p>(2) Sett gressklipperen manuelt i ladestasjonen. Når gressklipperen er fulladet, trykker du på START og deretter OK.</p>
Gressklipperen står fast (E9):	<p>(1) Slå av gressklipperen,</p> <p>(2)Kjør gressklipperen til et område på plenen som er fritt for hindringer.</p> <p>(3)Slå på strømmen og trykk på START og deretter OK.</p>
Temperaturbeskyttelse av batteripakken (BP):	<p>(1) Kontroller batteritemperaturen. Hvis temperaturen er for høy, vent til batteriet er avkjølt. Hvis temperaturen er for lav, vent til temperaturen er over 5 grader Celsius. Trykk på START og deretter OK</p>
Feil ukjent (EE):	Start gressklipperen på nytt. Trykk på START og deretter på OK. Hvis feilmeldingen fortsatt vises, må du kontakte en serviceagent for å få hjelp.

Hvis roboten har gått tom for strøm og ikke kan startes, løfter du den manuelt tilbake i ladestasjonen og lader den før du prøver feilsøking. For andre feilkoder, koble fra strømmen og start roboten på nytt.

Uansett hvilket problem som oppstår, anbefales det alltid at du først prøver å starte roboten på nytt og se om det løser problemet. Slå av roboten, vent i 10 sekunder og slå den deretter på igjen

For ytterligere hjelp og feilsøking, kontakt Schous serviceavdeling.

I appen har du muligheten til å kommunisere direkte med servicesenteret.

Åpne appen, trykk på profilknappen øverst i høyre hjørne.

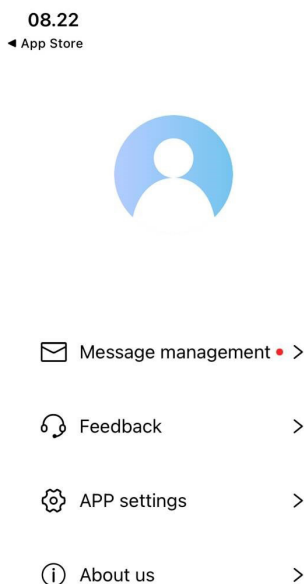

< Feedback >

Feedback content

Feedback content cannot be empty

0/500

Name
Please enter

Email
Please enter

Device name
Please select

Feedback type
Please select

Attachment



Service centre

robotservice@schou.com



Service centre

robotservice.se@schou.com



Service centre

robotservice@schou.com

OM GARANTIE**Garantien blir ugyldig:**

Hvis robotgressklipperen har blitt brukt feil, ikke har blitt vedlikeholdt på riktig måte, har blitt modifisert, ombygd eller på annen måte endret, har blitt reparert av andre enn et autorisert servicesenter eller har vært utsatt for tordenvær.

Hvis det er brukt uoriginale reservedeler (ikke SCHOU) og tilbehør til robotgressklipperen.

Hvis robotgressklipperen har blitt brukt kommersielt, inkludert til utleie.

Garantien dekker ikke:

Normal slitasje eller skader forårsaket av fremmedlegemer eller ulykker.

Slitasje på deler (f.eks. kniver, kappeskive, begrensingskabel, plugg, kontakt osv.), selv om robotgressklipperen har blitt brukt i henhold til bruksanvisningen.

Feil eller uautorisert vedlikehold og håndtering.

Skader og feil på grunn av overbelastning.

Begrenset garanti:

Batteriet dekkes av en tolv måneders garanti.

Dette gjelder kun for originalbatteriet som fulgte med robotgressklipperen, eller et originalbatteri med samme modellnummer som originalbatteriet.

Robotgressklipperens reservebatteri dekkes også av tolv måneders garanti.

EU-SAMSVARERKLÆRING

Produsent:	
Firmanavn	Schou Company A/S
Adresse	Nordager 31
Postnummer	6000
Sted	Kolding
Land	Denmark

Denne samsvarserklæringen er utgitt på produsentens eget ansvar. Produsenten erklærer hermed at produktet

Produktidentifikasjon:	Produkt: ROBOTGRESSKLIPPER 600SQM SMART, 20V ^m Lithium 2,5Ah, Lader: Input: 100-240V ^m , 50/60Hz, 28W Output: 20V ^m , 1.1A Varemerke: Grouw Varenr. 101195
-------------------------------	---

oppfyller kravene i følgende EU-direktiv(er)
(inkludert alle gjeldende tillegg)

Referansenummer	
1907/2006/EU	2006/42/EU
2011/65/EU m/tillegg.	2014/35/EU
2014/53/EU	

Henvisninger til standarder og/eller tekniske spesifikasjoner det er søkt på grunnlag av ved utarbeidelse av denne samsvarserklæringen, eller ved utarbeidelse av deler av den:

Harmonisert standardnummer	
EN IEC 63000:2018	EN 300 328 V2.2.2
EN 301 489-1 V2.2.3	EN 301 489-17 V3.2.4
EN IEC 62311:2020	EN 55014-1:2017/A11:2020
EN 55014-2:1997/A2:2008	EN 61000-3-3:2013
EN 61000-3-2:2014	EN 60335-2-29:2021/A1:2021
EN 60335-1:2012/A15:2021	EN 50636-2-107:2015/A3:2021
EN ISO 12100:2010	

Andre standarder og/eller tekniske spesifikasjoner:

Standard eller teknisk framgangsmåte	
EN IEC 55014-1:2021	EN IEC 55014-2:2021
EN IEC 61000-3-2:2019/A1:2021	EN 61000-3-3:2013/A2:2021
EN IEC 60335-2-29:2021 + A1:2021	EN 62133-2:2017

(1) Der det passer, vil det være henvist til de delene eller avsnittene i standarden eller den tekniske spesifikasjonen som er relevante.

Signed for and on behalf of the manufacturer by:

Kolding 13/05/2024



Kirsten Vibeke Jensen
CSR & Compliance Manager

MILJØINFORMASJON



Elektrisk og elektronisk utstyr (EEE) inneholder materialer som kan være skadelige for mennesker og miljøet hvis avfallet fra elektrisk og elektronisk

utstyr (WEEE) ikke håndteres på korrekt måte. Produkter (inkludert batterier) som er merket med en overkrysset søppelkasse, er elektrisk og elektronisk utstyr. Symbolet med den overkryssede søppelkassen viser at enheten ikke må kastes sammen med husholdningsavfallet, men må håndteres separat.

EU-OVERENSSTEMMELSESERKLÆRING

Schou Company A/S erklærer herved at radioutstyrstypen ROBOTGRESSKLIPPER 101195 er i samsvar med direktiv 2014/53/EU. Den fullstendige teksten til EU-samsvarserklæringen er tilgjengelig på følgende internettadresse:
<https://manuals.media/details/?id=101195>

















SERVICESENTER

Merk: Ved henvendelser om produktet, skal modellnummeret alltid oppgis. Modellnummeret står på fremsiden av denne bruksanvisningen og på produktets typeskilt.
www.schou.com

Produsert i Kina
 Produsent:
 Schou Company A/S
 Nordager 31
 DK-6000 Kolding
www.schou.com

Alle rettigheter forbeholdes. Innholdet i denne bruksanvisningen må ikke gjengis, verken helt eller delvis, på noen måte ved hjelp av elektroniske eller mekaniske hjelpemidler, inkludert fotokopiering eller opptak, oversettes eller lagres i et informasjonslagrings og informasjonshentingssystem uten skriftlig tillatelse fra Schou Company A/S.

VARNINGSSYMBOLER PÅ ROBOTGRÄSKLIPPAREN

	<p>Läs bruksanvisningen noggrant före användning.</p>		<p>Utsätt aldrig batteriet för eld eller andra värmekällor (max 40 °C).</p>
	<p>Håll säkert avstånd till robotgräsklipparen när den är i drift. Håll händer och fötter borta från de roterande knivarna. Placera aldrig händer eller fötter nära eller under maskinen när robotgräsklipparen är i drift.</p>	 Li-ion	<p>Återvinningsetikett. Materialen i batteriet kan återvinnas.</p>
	<p>Se till att maskinen är AVSTÄNGD innan du utför underhåll eller inspektion av maskinen.</p>	 Li-Ion	<p>Batteriet i robotgräsklipparen är ett litiumjonbatteri. Batteriet får inte slängas med vanligt hushållsavfall. Batteriet måste lämnas in till en återvinningscentral.</p>
	<p>Sitt aldrig på maskinen.</p>		<p>Ljudnivå</p>
	<p>CE-märkning</p>		<p>SMPS (pulserande strömförsörjning)</p>
	<p>Robotgräsklipparen eller laddningsstationen får inte slängas tillsammans med vanligt hushållsavfall eftersom produkterna innehåller elektroniska komponenter. Produkten ska lämnas till en återvinningscentral eller annan anläggning som kan hantera återvinning av elektronik.</p>		<p>Klass III-produkt: Utformad för att strömförsörjas från en separat klenspanningskälla (SELV). Spänningen från en SELV-källa är tillräckligt låg för att personer vanligen kan komma i kontakt med den utan risk för elektriska stötar.</p>
	<p>Batteriet får aldrig komma i direkt kontakt med vatten.</p>		<p>SMPS (pulserande strömförsörjning) med en kortslutningssäker säkerhetsisolerad strömförsörjning.</p>

FÖRPACKNINGENS INNEHÅLL

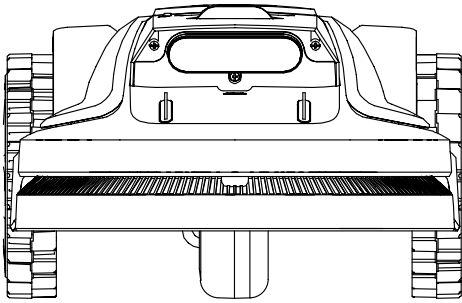

Robotgräsklippare

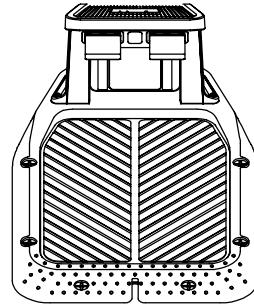

Laddningsstation

SE

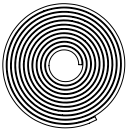

Magnetremsor
2 x 5 m.

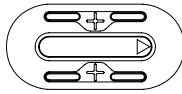

Magnetiska märken
x 2



Knivar x 6
(+3 i maskinen)

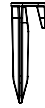

Pinnar för
magnetremsor x 20



Skruv för festsättning
av kniv
x 6 st.
(+3 i maskinen)



Spikar x 6

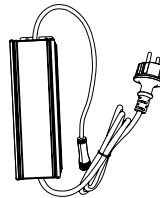

Strömförsörjning
x 1



Grow'

Reglering • Batteriladdning • Skarskärning
Äggarbete • Innehålls manual
Gårdsplanering • Trädplanering

Bruksanvisning

Du kommer också att behöva



ROBOTGRÄSKLIPPARE

INTRODUKTION

För att du ska få så stor glädje som möjligt av din nya produkt rekommenderar vi att du läser igenom denna bruksanvisning innan du börjar använda robotgräsklipparen. Vi rekommenderar dessutom att du sparar bruksanvisningen ifall du behöver läsa informationen om de olika funktionerna igen.

TEKNISK INFORMATION

Motorspecifikationer

Motormodell: Batteri

Motortyp: 20 V, borstlös

Batterityp: 20 V, 2,5 Ah litiumjonbatteri

Drivsystem

Kapacitet: Upp till 600 m²

Laddningstid: 120 min.

FREKVENSBAND OCH EFFEKT

För roboten:

Bluetooth-frekvens: 2402-2480MHz

Bluetooth-sändningseffekt: 6,44dBm

WiFi-frekvens: 2412-2472MHz

WiFi-sändningseffekt: 16,74dBm

För laddstationen:

Bluetooth-frekvens: 2402-2480MHz

Bluetooth-sändningseffekt: 7,67dBm

WiFi-frekvens: 2412-2472MHz

WiFi-sändningseffekt: 18,87dBm

Instrument

Arbetsbredd: 18 cm

Knivsystem: 3 st. knivar

Arbetshöjd min.–max.: 20–60 mm

Lutning: Max. 22°/42 %

Tillbehör

Laddningsbas × 1

Spikar × 12

Laddare × 1

Kniv 3+6 st. (3 st. i maskinen)

Skruv för fastsättning av kniv 3+6 st.

(3 st. i maskinen)

Magnetiska märken × 2

Magnetremsor (5 m) × 2

Pinnar för magnetremsor × 20

Mått (L × B × H): 605 × 370 × 235 mm

Vikt: 7,8 kg

Lyft- och lutningssensor, regnsensor,

stötsensor, geomagnetisk sensor

SÄKERHETSFUNCTIONER

1. Läs säkerhetsanvisningarna noggrant och se till att du förstår anvisningarna innan du använder produkten.
2. Den här apparaten är inte avsedd att användas av personer med ned-

satt fysisk, sensorisk eller intellektuell förmåga (som skulle kunna påverka säker hantering av produkten) eller av personer med brist på erfarenhet och kunskap såvida de inte har fått handledning eller instruktioner om användningen av apparaten av en person som ansvarar för deras säkerhet.

3. Produkten får endast användas med utrustning som rekommenderas av Grouw. All annan användning är felaktig.

4. Använd inte produkten när personer, särskilt barn, eller djur befinner sig i arbetsområdet.

5. Varningsskyltar måste sättas upp runt produktens arbetsområde om den används i offentliga miljöer. Skyltarna måste ha följande text: Varning! Automatisk gräsklippare! Håll dig borta från maskinen! Håll uppsikt över barn!

6. Vidrör aldrig rörliga farliga delar, t.ex. knivskivan, innan den har stannat helt.

7. Ställ produkten i läge OFF innan du tar bort en blockering, utför underhåll eller undersöker produkten samt om produkten börjar vibrera onormalt. Använd inte produkten om den är skadad.

8. Uppsök läkarvård om en personskada eller olycka inträffar.

9. Placera inte strömförsörjningskabeln och förlängningskabeln i arbetsområdet. Detta kan leda till skador på kablarna.

10. Anslut inte en skadad kabel eller stickkontakt och vidrör inte en skadad kabel innan den har kopplats bort från eluttaget. Dra ut stickkontakten ur eluttaget om kabeln skadas under drift. En sliten eller skadad kabel ökar risken för elektriska stötar. En skadad kabel måste bytas ut av servicepersonal.

11. Ladda endast produkten i den medföljande laddningsstationen. För säkert bortskaffande av batteriet, se Bortskaffande på sidan xx. Felaktig användning kan leda till elektriska stötar, överhettning eller läckage av frätande vätska från batteriet. Vid läckage av elektrolyt, spola med vatten/neutraliserande medel. Uppsök läkarvård om du får frätande vätska i ögonen.
12. Använd endast originalbatterier som rekommenderas av Grouw. Produktsäkerheten kan inte garanteras med andra batterier än originalbatterier. Använd inte icke-uppladdningsbara batterier.
13. Följ installationsanvisningarna som innehåller information om att specificera arbetsområdet, se sidan xx.
14. Följ anvisningarna för att starta och använda produkten, se sidan 6.
15. Operatören är ansvarig för olyckor eller faror som drabbar andra personer eller egendom.
16. Produkten får endast användas, underhållas och repareras av personer som är väl förtrogna med dess speciella egenskaper och säkerhetsföreskrifter.
17. Det är inte tillåtet att ändra produktens ursprungliga design.
18. Följ de nationella bestämmelserna om elsäkerhet.
19. Grouw garanterar inte fullständig kompatibilitet mellan produkten och andra typer av trådlösa system som fjärrkontroller, radiosändare eller motsvarande.
20. Det inbyggda larmet är mycket högljutt. Var försiktig, särskilt om produkten hanteras inomhus.
21. Temperaturområde för drift och förvaring är 0–50 °C/32–122 °F. Temperaturområdet för laddning är 0–45 °C/32–113 °F. Alltför höga temperaturer kan orsaka skador på produkten.

SÄKERHETSANVISNINGAR FÖR INSTALLATION

1. Installera inte laddningsstationen, inklusive eventuella tillbehör, på en plats som ligger närmare eller inom 60 cm från något brännbart material. Vid felfunktion kan laddningsstationen och nätaggregatet överhettas och skapa

- en potentiell brandrisk.
2. Placera inte nätaggregatet på en höjd där det finns risk för att det kan hamna i vatten. Placera inte nätaggregatet på marken.
3. Kapsla inte in nätaggregatet. Kondenserat vatten kan skada nätaggregatet och öka risken för elektriska stötar.
4. Gäller för USA/Kanada. Om nätaggregatet installeras utomhus: Risk för elektriska stötar. Installera endast på ett övertäckt klass A GFCI-uttag (RCD) som har ett hölje som är väderbeständigt med anslutningskontaktens lock isatt eller borttaget.
5. Installera inte laddningsstationen där det finns risk för stående vatten.

SÄKERHETSANVISNINGAR FÖR DAGLIG DRIFT

1. Håll händer och fötter borta från de roterande knivarna. Placera inte händer eller fötter nära eller under produkten när den är i läge ON.
2. Använd parkeringsläget eller ställ produkten i läge OFF när personer, särskilt barn, eller djur befinner sig i arbetsområdet.
3. Se till att det inte finns några föremål som stenar, grenar, verktyg eller leksaker på gräsmattan. Knivarna kan skadas om de slår i ett föremål.
4. Lyft inte produkten och flytta den inte när den är i läge ON.
5. Låt inte produkten kollidera med personer eller djur. Stoppa produkten omedelbart om en person eller ett djur kommer i vägen för produkten.
6. Placera inga föremål ovanpå produkten eller laddningsstationen.
7. Använd inte produkten om STOP-knappen inte fungerar.
8. Ställ alltid produkten i läge OFF när den inte är i drift.
9. Använd inte produkten samtidigt som en popup-sprinkler. Använd schemafunktionen så att produkten och popup-sprinklern inte aktiveras samtidigt.
10. Låt inte produkten vara i drift när det finns stående vatten i arbetsområdet. Till exempel när kraftigt regn bildar vattenpölar.

SÄKERHETSANVISNINGAR FÖR UNDERHÅLL

1. Ställ produkten i läge OFF när du utför underhåll på produkten.
2. Använd inte en högttryckstvätt för att rengöra produkten. Använd inte lösningsmedel för att rengöra produkten.
3. Dra ut kontakten till laddningsstationen innan du rengör eller utför underhåll på laddningsstationen.

BATTERISÄKERHET

Litiumjonbatterier kan explodera eller orsaka brand om de tas isär, kortsluts eller utsätts för vatten, eld eller höga temperaturer. Hantera det försiktigt, demontera det inte, öppna inte batteriet och använd inte någon form av elektriskt/mechaniskt våld. Undvik förvaring i direkt solljus.

INSTALLATION

3.1 Förberedelser

Förbered appen

För en lyckad installation, skanna QR-koden för att ladda ner Robotic Mower-appen. Alternativt kan du gå till Googles Play Store (Android) eller Apples App Store (iOS) och söka efter "Robotic Mower".

När du har installerat appen måste du registrera dig och logga in. Var noga med att slutföra registreringsprocessen innan du loggar in.

OBSERVERA: Vid behov begär appen åtkomst till Bluetooth- och wifi-nätverk. Ge åtkomst till dessa funktioner för att säkerställa korrekt installation och framtida funktionalitet.

Förbered gräsmattan

- A. Rensa bort skräp, lövhögar, leksaker, kablar, stenar och andra hinder.
- B. Av säkerhetsskäl får inte barn och husdjur vistas på gräsmattan.
- C. Klipp gräsmattan till en höjd av högst 10 cm (4 turn) innan du börjar använda robotgräsklipparen.

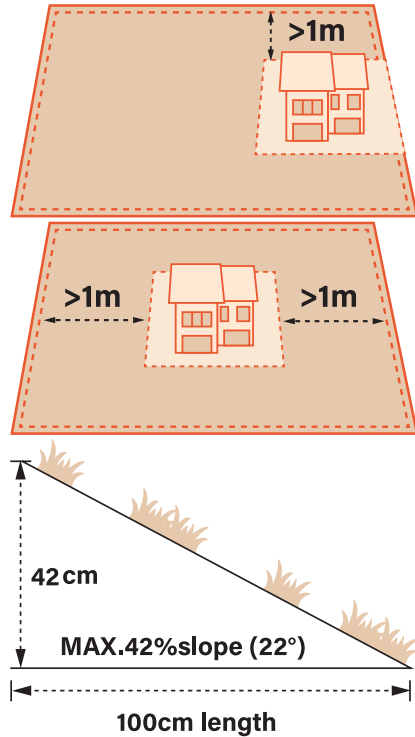

INSTALLERA LADDNINGSTATIONEN

Steg 1: Hitta en bra plats:

- A. Installera laddningsstationen på en öppen yta med plant underlag.
 B. Gräsets höjd framför laddningsstationen måste vara lägre än 10 cm (4 tum) för att säkerställa att gräsklipparen kan lämna och återvända till stationen utan problem.
 C. Platsen bör ha täckning av wifi-nätverket i ditt hem.



- D. Placera laddningsstationen nära gränsen och rikta den i medurs riktning längs gräsmattans kant.

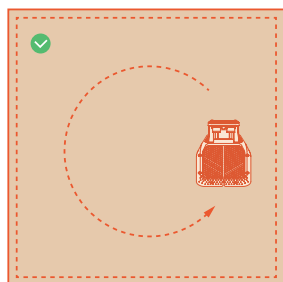

- E. Laddningsstationen ska placeras minst 25 cm från gränsen och det får inte finnas några hinder inom 2 m från laddningsstationens framsida på gräsmattan. Avståndet från laddningsstationens framsida till gränsen bör inte vara mindre än 2 m.

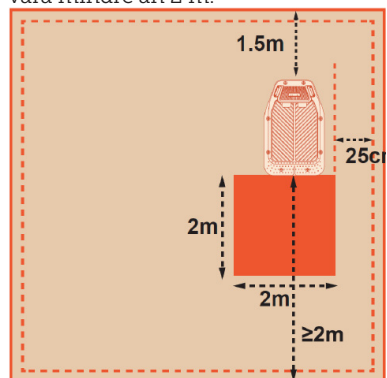

- F. Se till att gräsmattans gräns nära laddningsstationen är tydlig och går i en rak linje.

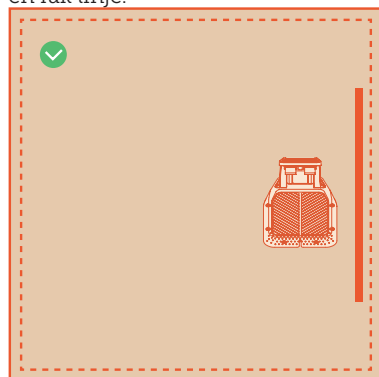

Steg 2: Fastgöra laddningsstationen:

- A. Spika fast laddningsstationen på ett plant och icke hårdgjort underlag.
 B. Anslut strömadaptern och strömkabeln till nätaggregatet. Om det finns ett visst avstånd mellan laddningsstationen och nätaggregatet måste laddningskabeln fastgöras ordentligt i marken och väggen för att säkerställa en säker drift.

INSTALLERA MAGNETISKA MÄRKEN OCH MAGNETREMSOR

Magnetiska märken

Scenario: När det finns fler än 1 arbetsområde.

Instruktion:

Placera de magnetiska märkena på båda sidor om gångvägen så att gräsklipparen kan förflytta sig från område 1 till område 2. Se även till att gångvägens bredd inte överstiger 5 meter. Det finns inga hinder på gångvägen.

Fäst de magnetiska märkena på gångvägen med spikar och pilen ovanför de magnetiska märkena ska peka i motsatt riktning.

Håll ett avstånd på 30 ± 5 cm från gränsen för märkena och se till att det inte finns några hinder inom en radie på 1,5 meter.

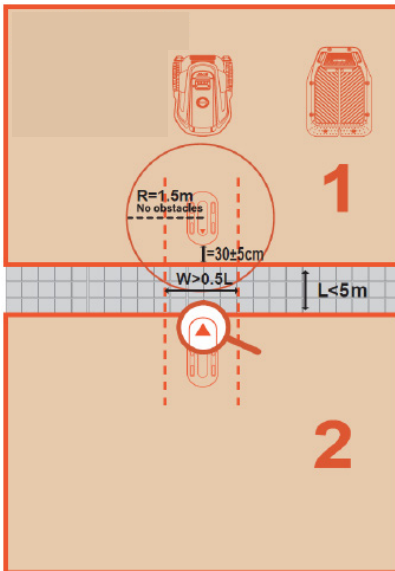

Denna regel gäller för alla magnetiska märken. W anger bredden på passagen. Inga hinder får finnas inom denna passage.

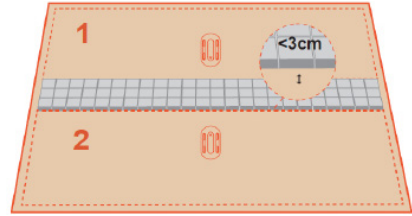

INSTALLERA MAGNETREMSOR

När gräsmattans gräns är svår att urskilja visuellt (t.ex. om det inte finns någon gräns mellan din gräsmatta och omgivande gräsmattor).

Instruktion: Använd magnetremsan för att skapa en virtuell gräns. Placera remsan på marken och fäst den varje halvmeter med pinnarna för magnetremsan.

OBSERVERA: Standardmagnetremsan är 5 meter lång. Det rekommenderas att köpa till fler om detta inte är tillräckligt för dina ändamål.

- Om antalet arbetszoner är fler än 2 behöver du ett par extra märken.

- Denna installationsvägledning är inte slutgiltig, använd den i enlighet med din situation.

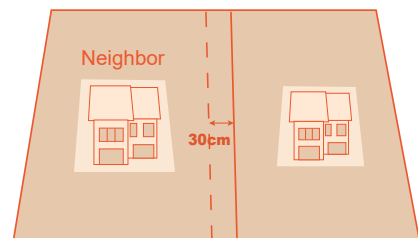

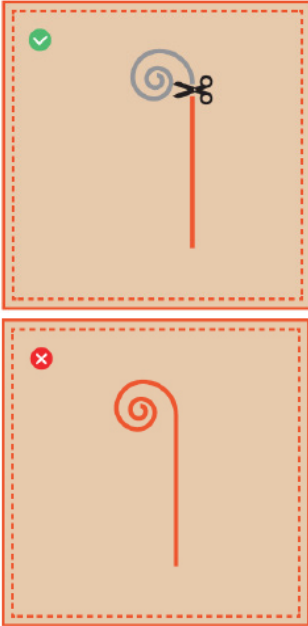

Om magnetremsan inte är tillräckligt lång kan du koppla ihop två remсор så som visas på bilden.

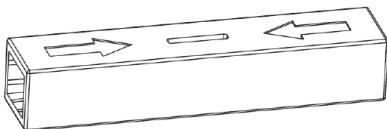
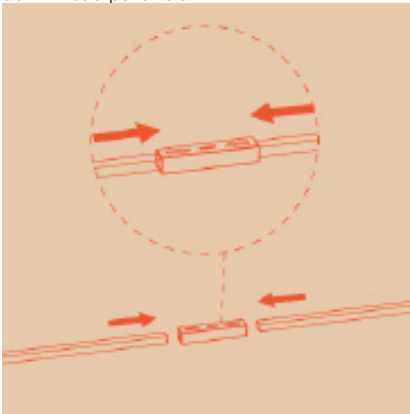

LADDA OCH AKTIVERA GRÄSKLIPPAREN

Placera klipparen i laddningsstationen med laddningselektroderna ordentligt anslutna. Den blinkande gröna lampan på laddningsstationen indikerar att laddning pågår.

Ange standardlösenordet 0000 på klipparen och tryck på "OK" för att slutföra inställningsprocessen.

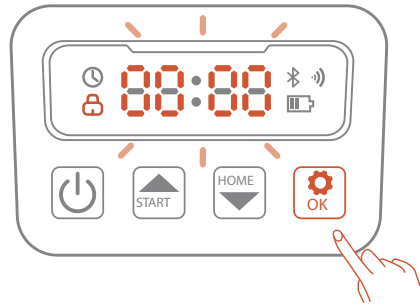

Kontrollera laddningsstationens indikatorlampa:

- A. Den gröna lampan blinkar: maskinen är ansluten till laddningsstationen.
- B. Den gröna lampan lyser med fast sken: laddningsstationen är ansluten till elnätet och maskinen befinner sig inte i laddningsstationen.
- C. Lampan är släckt: det finns ingen strömförsörjning till laddningsstationen.

OBSERVERA: Kontakta kundtjänst om indikatorlampan förblir släckt även när strömmen är korrekt ansluten.

VARNING

Ladda INTE om maskinen, adaptern, laddningsstationen eller eluttaget är skadade.

Ladda INTE gräsklipparen när temperaturen är över 40 °C (104 °F) eller under 5 °C (41 °F). Om temperaturgränsen överskrids kommer batteriet inte att laddas.

Avbryt omedelbart laddningen om onormal lukt, onormalt ljud eller onormalt ljus uppstår.

Ladda inte i närheten av brandfarliga eller explosiva material.

ANSLUTA TILL APPEN

A. Kontrollera att maskinen befinner sig i laddningsstationen och att den laddas på rätt sätt.

B. Ladda ner Robotic Mower-appen genom att skanna QR-koden på maskinen eller söka efter den i App Store/Google Play.



IOS



Android

C. Skapa ett nytt konto och logga in. Slå på telefonens Bluetooth och wifi. Skanna QR-koden för maskinens serienummer för att lägga till robotgräsklipparen. När parkopplingen har lyckats anger du maskinens standardlösenord 0000. Lösenordet kan ändras när som helst i appen.

D. Konfigurera ditt wifi för maskinen i appen. Maskinen måste vara ansluten till samma wifi-nätverk som din mobiltelefon. Ange användarnamnet och lösenordet för ditt wifi-hemnätverk. (Om din mobiltelefon har anslutit till wifi-nätverket innan du skannar QR-koden kommer appen automatiskt att registrera wifi-nätverksnamnet, annars måste du ange wifi-nätverksnamnet manuellt.)

E. Anslut till wifi-nätverket. När anslutningen till wifi-nätverket har lyckats tänds wifi-ikonen på roboten och i appen.

F. Namnge din robot.

OBSERVERA: Plattform V stöder endast 2,4 GHz wifi-nätverk.

DAGLIG DRIFT

Display och reglage på gräsklipparen
Display

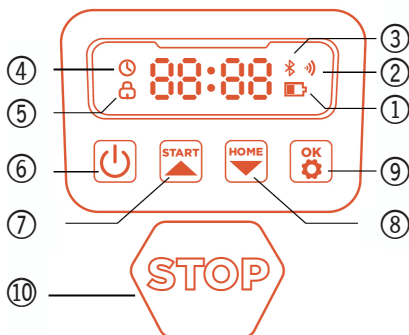

1. Strömikon: Batteriikonen visar maskinens återstående effekt. Denna ikon med 1 stapel visar att effekten är 30 % eller lägre, 2 staplar visar att effekten är mellan 31–66 % och 3 staplar visar att effekten är 67 % eller högre.
2. Wifi-ikon: Wifi-ikonen visar om maskinen har lyckats ansluta till wifi-nätverket eller inte.
3. Bluetooth-ikon: Bluetooth-ikonen visar om maskinen är ansluten till Bluetooth eller inte.
4. Ikon för tidsinställning: Ikonen för tidsinställning visar att maskinen har gått in i tidsinställningsläget.
5. Ikon för lösenordsinställning: Om låsikonen tänds betyder det att du måste ange lösenordet eller ändra maskinens lösenord.
6. På/av
7. Börja arbeta
8. Tillbaka till stationen
9. Bekräfta
10. Stopp

Instrumentpanelens skärm: Instrumentpanelens skärm visar de olika tillstånd och lägen som maskinen befinner sig i:

. **idell**: Maskinen är i standbyläge och det finns inga uppgifter som är under utförande just nu.

. **Driftljus**: Maskinen är i arbetsläge. Vid denna tidpunkt roterar skivan med hög hastighet. Håll dig på behörigt avstånd

från den.

. ----: När regnfördröjningen är aktiverad kan maskinen känna av att det regnar, avsluta det pågående arbetet och återvända till laddningsstationen.

. **stop**: Nödstoppsknappen har tryckts in på maskinen.

GRUNDLÄGGANDE REGLAGE

Slå på: Tryck och håll ned strömbrytaren i 4 sekunder.

Stänga av: Tryck och håll ned strömbrytaren i 10 sekunder. Gräsklipparen kan inte stängas av när den är i laddningsstationen. När gräsklipparen stängs av visas ordet "bye" (hej då) på instrumentpanelen och sedan stängs skärmen av.

Börja arbeta/slå på: Tryck på START-knappen och sedan på OK.

Tillbaka till station/stänga av: Tryck på START-knappen och sedan på OK.

Stoppa gräsklipparens drift: Tryck på STOP.

Starta om gräsklipparen: Stäng först av maskinen. Tryck och håll ned strömbrytaren i 10 sekunder. Därefter kan du starta om den eller helt enkelt skjuta in maskinen i

laddningsstationen och ansluta den till laddningselektroden på stationen.

OBSERVERA: Om gräsklipparen är i låst läge måste du ange PIN-koden innan du kan manövrera klipparen manuellt.

Standardkoden är 0000 och kan ändras i appen Robotic Mower.

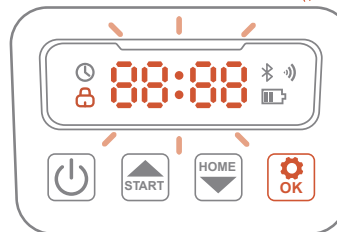
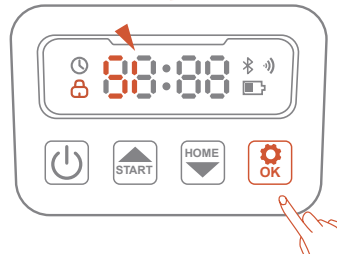
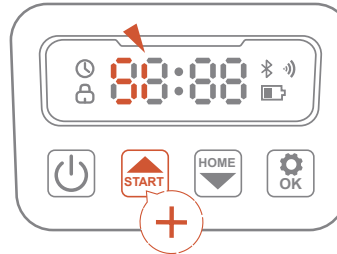
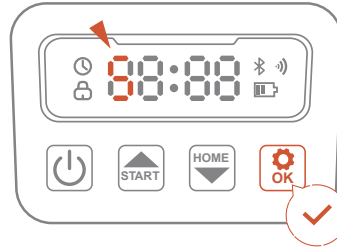
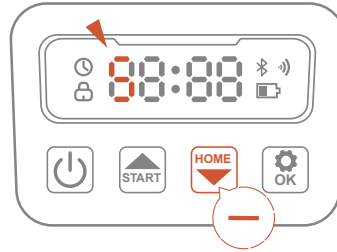
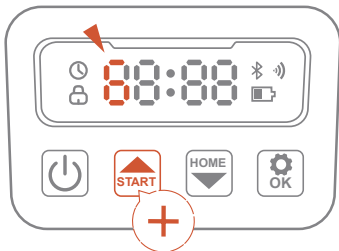

APPEN ROBOTIC MOWER

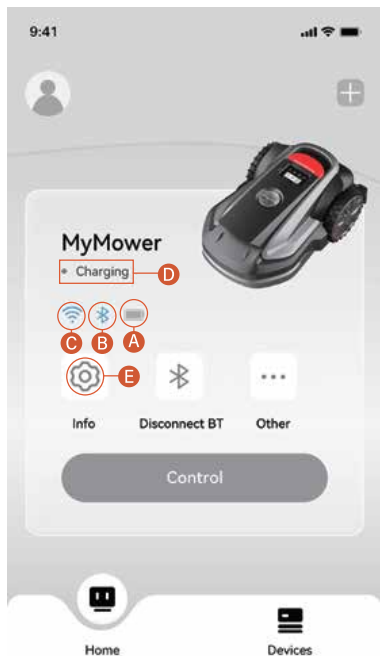

STARTSIDA

Du kan visa arbetsområdet, kontrollera gräsklipparens status, övervaka arbetsförloppet (inklusive procentandel och faktiskt färdigställd area) samt fjärrstyra gräsklipparen att starta, pausa eller återgå till laddningsstationen.

Dessutom kan du komma åt sidan Inställningar och Meddelanden från denna skärm.

A – Batterinivå: Batteri- och laddningsstatus

B – Bluetooth: Bluetooth-anslutning. Klicka för att återansluta vid frånkoppling.

C – Anslutbarhet: Ansluter till internet.

D – Gräsklipparstatus: Visar aktuell status för gräsklipparen.

E – Inställningar: Inställningar för gräsklipparen och appen.

HUVUDINSTÄLLNINGAR FÖR APPFUNKTIONER:

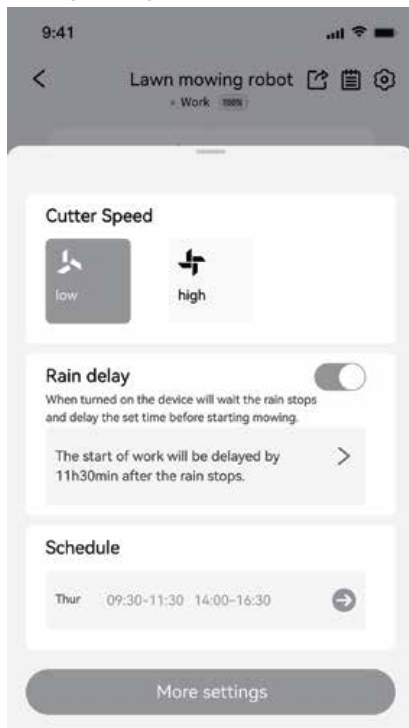

Klipp hastighet:

I kolumnen "Cutting Speed" (klipp hastighet) väljer du "low" (låg) för klippning med låg hastighet och "high" (hög) för klippning med hög hastighet.

Regnfördröjning:

Om regnfördröjningsfunktionen är aktiverad kommer maskinen att vänta tills regnet upphör och fördröja arbetstiden innan gräsklippningen påbörjas.

Schema:

I kolumnen "Schedule" (schema) väljer du den tid då du vill att maskinen ska börja arbeta.

APPINSTÄLLNINGAR

Du kan visa och justera de apprelaterade inställningarna för Plattform V på den här sidan.

Språk

Du kan ställa in önskat språk. Appen stöder för närvarande 12 språk.

Hjälp och support

Du kan läsa den senaste bruksanvisningen, vanliga frågor och svar samt kontakta vår kundtjänst här.

Om

Du kan läsa användarvillkoren och integritetspolicyen här.

Logga ut

Du kan logga ut från ditt konto här, och dina uppgifter kommer inte att raderas efter utloggningen.

IDENTIFIERA ZONEN

Vid den första starten måste gräsklipparen bekräfta arbetsområdet.

Enskild zon

Om gräsmattan är en enda sammanhängande yta kan du ställa in klipparen i olika lägen.

Det finns 3 lägen F1, F2, F3:

Läge	Beskrivning
FC	Funktionsbekräftelse. Slå på gräsklipparen och ange lösenordet. Gräsklipparen visar "FC". Tryck på "OK" för att öppna gränssnittet för val av läge.
F1	Automatisk drift. Gräsklipparen lämnar automatiskt laddningsstationen och söker efter gräsmattans yttre gräns. När gräsklipparen har förflyttat sig längs gräsmattans gräns, återvänt till laddningsstationen och anslutit korrekt blinkar "OK" på skärmen. Om du godkänner den gräns som ställts in av gräsklipparen trycker du på knappen "OK" för att bekräfta.

F2	Skapa karta manuellt. Om du vill konfigurera en virtuell gräns manuellt med hjälp av appen kan du välja detta läge. När du har valt F2-läget ska du följa anvisningarna i appen för att skapa kartan.
F3	Direktstart. Om din trädgård har tydliga gränser (t.ex. inhägnad, med mycket tydliga gränser mellan trädgården och vägen/gångbanan) kan du använda detta läge. I det här läget kommer maskinen att börja arbeta direkt.

Beskrivningen ovan gäller endast för ett enskilt område. Den gäller när du inte använder magnetiska märken för flera områden. Om du använder magnetiska märken, se anvisningarna för flera zoner nedan.

FLERA ZONER

Vår app gör det enkelt för dig att ställa in arbetsområdet. Använd din smartphone och följ instruktionerna i appen steg för steg.

MEDDELANDEN

Systemmeddelanden

Senaste nytt och uppdateringar från Grouw-teamet.

Enhetsmeddelanden

Gräsklipparen skickar enhetsmeddelanden till dig i följande situationer: uppdatering av arbetsstatus (t.ex. klippning slutförd), knivbyte, oväntade beteenden, onormal position osv.

Popup-meddelanden

Popup-meddelanden visas i mitten av skärmen. Till exempel visas ett felkodsmeddelande om ett fel har uppstått.

IOT

Plattform V är en IoT-enhet (sakernas internet). Anslut gräsklipparen till Internet via mobilnätet eller ditt wifi-nätverk för att aktivera följande funktioner:

1. Trådlösa uppdateringar av programvara (OTA) håller din gräsklippare uppdaterad med de senaste funktionerna.

2. Möjliggör fjärrstyrning via nätverket: starta gräsklippningen, stoppa gräsklippningen, återgå till laddningsstationen, ställa in klippschema, ställa in klipp höjd och andra funktioner.
3. Fjärrövervaka klippningsförloppet och gräsklipparens position.
4. Rapportera felkod och gräsklipparens status via nätverket.

WIFI

Plattform V använder wifi för att ansluta till ett nätverk. Se wifi-inställningarna för mer information.

OBSERVERA: -Plattform V stöder endast 2,4 GHz wifi-nätverk.

- Om du använder en iOS-enhet kan gräsklipparen endast ansluta till det wifi-nätverk som din mobila enhet är ansluten till. Följ anvisningarna i appen. Anslut först din mobila enhet till wifi och anslut sedan gräsklipparen till samma wifi. Det finns inga sådana krav för Android-enheter.

Uppdateringar av fast programvara. Vi kommer att fortsätta att uppdatera gräsklipparens fasta programvara kontinuerligt. Om det finns en ny version av den fasta programvaran får du ett popup-meddelande i appen. Vi rekommenderar att du uppdaterar så snart den senaste fasta programvaran finns tillgänglig.

Vid uppdatering av den fasta programvaran måste nedanstående villkor uppfyllas:

- Maskinen befinner sig i laddningsstationen.
- Nätverket är anslutet.
- Batterinivån är över 20 %.
- Det finns ingen klippningsplan inom en timme.

Du kan se uppdateringsförloppet i appen. När uppdateringen är klar kommer gräsklipparens omgivningsljus att lysa med grönt sken.

VARNING

Flytta INTE gräsklipparen under uppdateringsprocessen.

UNDVIKANDE AV HINDER

Binokulär kamera

Binokulär kamera ingår i standardutrustningen för Plattform V. De är konstruerade för visuell gränsdetektering, undvikande av tidigare hinder och visuell igenkänning av QR-koder under laddningsprocessen, vilket gör gräsklipparen mer intelligent.

OBSERVERA:

- Arbete i beckmörker kan påverka maskinens förmåga att känna igen hinder exakt och snabbt undvika dem. Vi rekommenderar därför att du inte använder maskinen på natten.

- Om det finns för många hinder på gräsmattan kan du överväga att skapa förbjudna zoner runt dem eller ta bort några av hindren för att förbättra maskinens effektivitet.

Igenkänning genom artificiell intelligens

Group AIR (Artificial Intelligence Recognition, AI-igenkänning) omdefinierar säkerhet och trygghet med proprietära kamerabaserade VSLAM och Group AIR, som ger ett bredare synfält (FOV) för att upptäcka hinder, förutse deras närvaro och ändra gräsklipparens bana på ett skickligt sätt för att undvika dem. Funktionerna för att undvika hinder är utformade för att öka gräsklipparens prestanda och din säkerhet.

Stötfångarsensor

Plattform V har sensorer installerade för att upptäcka hinder. När stötfångaren stöter emot ett hinder och utlöser sensorn kommer gräsklipparen att backa och undvika hindret.

OBSERVERA:

Din Plattform V kan undvika föremål efter att ha stött emot dem. Det rekommenderas dock fortfarande att ta bort överflödiga föremål före klippning.

UNDERHÅLL

Upplev överlägsna klippresultat och förläng gräsklipparens livslängd genom underhåll. Regelbunden inspektion och underhåll utförd av en vuxen person varje vecka är avgörande för att säkerställa optimal prestanda. Skydda ditt

välbehövande genom att följa säkerhetsföreskrifterna: utför inte underhållsarbete när du bär öppna sandaler eller är barfota. Prioritera alltid säkerheten genom att bära långbyxor och skyddsskor vid service av gräsklipparen. Byt ut alla skadade eller slitna delar omgående för att garantera problemfri drift.

Rengöring

Använd en mjuk borste eller trasa för att noggrant rengöra utsidan och undvik frätande lösningsmedel som alkohol, bensin eller aceton eller ytaktiva ämnen som kan förstärka korrosionen. Dessa ämnen kan skada både gräsklipparens utseende och dess inre komponenter. För problemfri dockning är det viktigt att regelbundet undersöka och rengöra laddningsstationen från ansamlingar av skräp och lera. Se till att alla avslutningsdelar på laddningsstationen, förlängningskabeln och nättaggregatet förblir fria från hinder för optimal funktion.

A. Chassi och knivskiva

För att rengöra chassit och knivskivan rekommenderas det att man använder en borste eller en vattenslang. Det är viktigt att undvika att använda högtrycksvätt eftersom det kan orsaka skador. Kontrollera dessutom att knivskivan roterar problemfritt och att knivarna kan rotera utan några begränsningar.

VAR FÖRSIKTIG: Högtrycksvatten kan läcka in i tätningarna och skada elektroniska och mekaniska delar.

B. Hjul

Gräs på hjulen kan försämra gräsklipparens prestanda vid körning uppför sluttningar. Ta bort lera eller andra föremål runt hjulen för att säkerställa ett bra grepp.

C. Regnsensor

Kontrollera regnsensorn en gång i månaden och se till att den inte är täckt av lera, gräs eller andra föremål. Du kan antingen tvätta bort det eller rengöra den med en mjuk borste. Torka sensorområdet torrt efter rengöring så att den

inte utlöses som vid regn.

D. Kamera

Rengör kameran regelbundet för att hålla den ren.

VARNING

- Se till att gräsklipparen är avstängd före rengöring.
- Gräsklipparen måste vara avstängd när den är upp och ned.

BYTA UT KNIVARNA

För bättre klippprestanda och säkerhet rekommenderas det att byta ut skruvarna och knivarna var 1–2 månad om gräsklipparen används ofta. För ett säkert klippsystem måste alla knivar och tillhörande skruvar bytas ut samtidigt.

VARNING

- Använd tjocka handskar när du inspekterar eller utför service på kniven.
- Återanvänd INTE skruvarna. Om du gör det kan det leda till allvarliga personskador.

Så här byter du ut knivarna

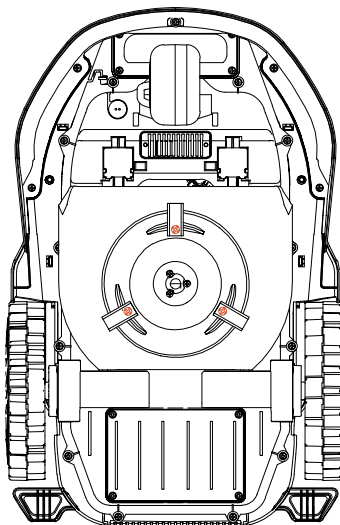

1. Stäng av gräsklipparen.
2. Placera gräsklipparen upp och ned på ett rent och mjukt underlag för att förhindra repor.

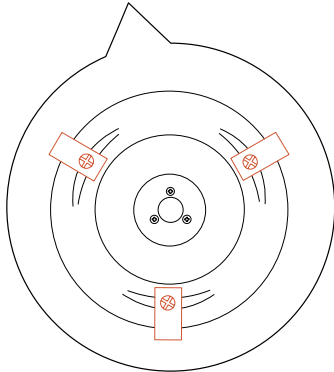

3. Använd en skruvmejsel för att lossa skruvarna.

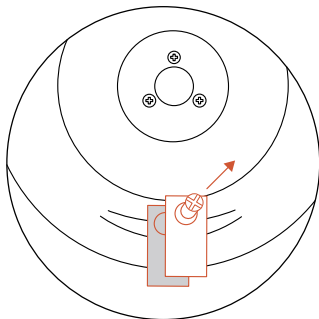
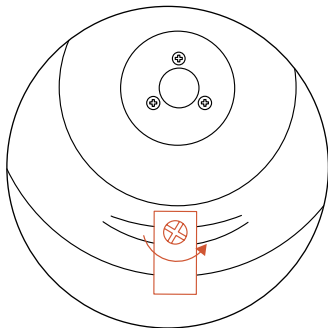

4. Ta bort skruvarna och knivarna.
5. Montera de nya knivarna och skruvarna (åtdragningsmoment: 1,0 +

0,2 Nm). Kontrollera att knivarna kan rotera fritt.

OBSERVERA:

1. Sätt tillbaka skruvarna med ett standardåtdragningsmoment på 1,0 + 0,2 Nm. Felaktigt åtdragningsmoment kan leda till problem som annars hade kunnat undvikas.
2. Se till att gräsklipparen är avstängd och kontrollera att knivarna sitter fast ordentligt. Alla onormala ljud eller skakningar bör undersökas.

TRANSPORT

Säkerställ gräsklipparens säkerhet vid långväga transporter genom att använda originalförpackningen. Var noga med att stänga av produkten innan du lyfter, flyttar eller transporterar den. Hantera den med försiktighet och undvik våldsamt kraft, exempelvis kast och hårt tryck. Lyft aldrig upp eller bär gräsklipparen medan motorn är igång.

Så här flyttar eller lyfter du maskinen på rätt sätt

Bär gräsklipparen i handtaget med knivskivan vänd bort från kroppen.

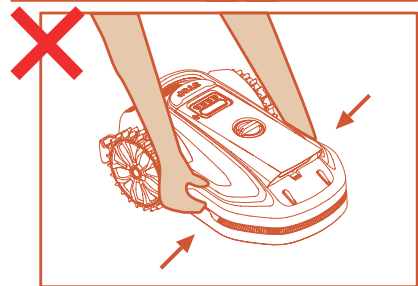
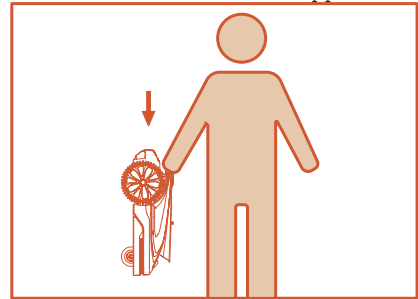

BATTERI

- Ladda batteriet helt före förvaring för att förhindra överurladdning och skador på de elektriska delarna.
- Den begränsade garantin omfattar inte skador på batteriet vid överurladdning.
- Ladda INTE batteripaketet vid lufttemperaturer under 5 °C (41 °F) eller över 40 °C (104 °F).
- Längre livslängd och bättre prestanda kan uppnås om batteriet laddas när lufttemperaturen ligger mellan 18 °C och 25 °C.
- Batteripaketet ger bäst prestanda när det används i normal rumstemperatur (20 °C ±5 °C).

OBSERVERA:

Batteriets livslängd beror på hur ofta produkten används och den totala arbetstiden. Om drifttiden per full laddning är betydligt kortare än vanligt eller om gräsmattan inte blir välklippt bör du överväga att byta ut batteriet.

SÅ HÄR BYTER DU UT BATTERIET

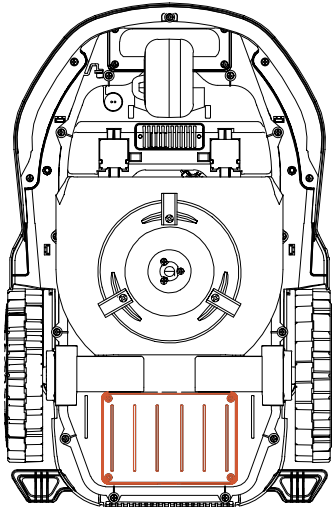

1. Stäng av gräsklipparen.
2. Placera gräsklipparen upp och ned på ett rent och mjukt underlag.

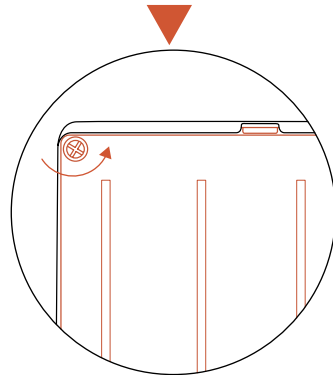
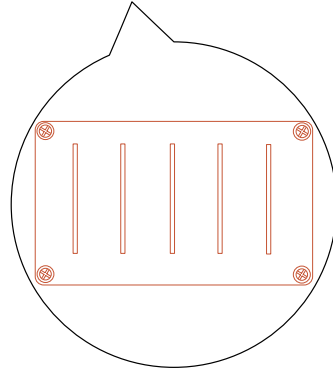

3. Lossa de 4 skruvarna som håller batterifacket på plats med en krysspår skruvmejsel.

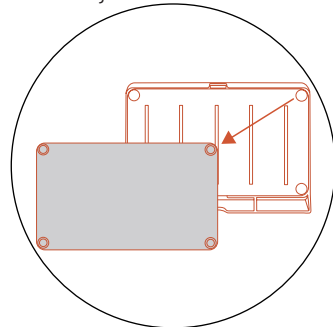

4. Dra ut stickkontakten.
5. Ta ut batteripaketet och byt ut det mot det nya.

VARNING

- Använd endast det ursprungliga batteripaketet eller ett av samma modell som specificerats av Grouw. Varje gräsklippare innehåller ett batteripaket.
- Beroende på den specifika gräsklipparmodellen är batteriets nominella kapacitet 2500 mAh eller 5000 mAh.
- Undvik att öppna eller ta isär batterihöljet. Undvik kontakt med metallföremål för att undvika kortslutning. Håll borta från värmekällor, eld och direkt solljus.
- Kontakta försäljningsstället, den lokala eller regionala myndigheten för bortskaffande av avfall eller ortens renhållningsservice för mer information om batteri- och elavfall.
- Batterifacket är inte konstruerat för att öppnas ofta. Det är endast då du behöver byta batteri som du ska öppna batterifacket.
- Batteripaketet innehåller elektrolyter. Om elektrolytläckage kommer i kontakt med huden ska du omedelbart tvätta med tvål och vatten. Uppsök läkarvård vid kontakt med ögonen och skölj omedelbart ögonen med rikligt med vatten i minst 15 minuter utan att gnugga.

STRÖMFÖRSÖRJNING

Koppla från strömförsörjningen

- innan du tar bort en blockering i maskinen
- innan du undersöker, rengör eller utför underhåll på maskinen.
- efter att ha slagit i ett främmande föremål för att inspektera maskinen för skador.
- Kontrollera regelbundet kabeln, stickkontakten, skyddskåpan och andra delar. Sluta omedelbart använda produkten om du upptäcker skador eller tecken på åldrande.

VARNING

- Använd ALDRIG en skadad strömförsörjning för drift. För att undvika fara måste strömkabeln bytas ut av tillverkaren, dess serviceombud eller motsvarande behörig person om den

skadas. Om förlängningskabeln är defekt rekommenderas det att byta ut den mot den 10-meters kabel som Grouw har godkänt.

- Rör ALDRIG vid en förlängningskabel eller skadad sladd innan den har kopplats bort från strömkällan eller anslutits till strömförsörjningen. En skadad sladd kan orsaka kontakt med elektriska komponenter.
- Strömförsörjningen får inte användas med någon annan enhet eller batteri eftersom det ökar risken för elektriska stötar, brand eller personskador. Produktsäkerheten kan inte garanteras om du använder något annat än originalbatterier.
- Ladda INTE om batteriet läcker.
- Håll förlängningskabeln borta från rörliga farliga delar för att undvika skador på sladdarna som kan leda till kontakt med spänningsförande delar.

Rekommendation

Anslut endast gräsklipparen och/eller dess kringutrustning till en strömkrets som skyddas av en jordfelsbrytare med en utlösningssström på högst 30 mA.

FÖRVARING

- Se till att gräsklipparen är fulladdad och avstängd innan den ställs undan för förvaring för att förhindra överurladdning, vilket kan leda till permanenta skador.
- Förvara inomhus på en torr och sval plats. Komponenternas åldringsprocess påskyndas av exponering för solljus och extrema temperaturer, både varma och kalla, och kan skada batteriet permanent.
- Håll kemikalier och värmekällor (spisar, element osv.) borta från gräsklipparen, laddningsstationen och strömförsörjningen.
- Förvara nätaggregatet på en plats med god ventilation och skydda det mot fukt.

VARNING

Koppla bort nätaggregatet från eluttaget om åskväder väntas. Dra ut alla sladdar och kablar som är anslutna till

laddningsstationen. När det inte längre finns någon risk för åska kan du återansluta dem.

Extra krav vid vinterförvaring.

Gräsklipparen: Rengör gräsklipparen noggrant före förvaring. Kontrollera de komponenter som är utsatta för slitage, till exempel knivarna. Reparera eller byt ut dem om de är i dåligt skick. Förvara gräsklipparen på en torr och frostfri plats, stående på alla hjul och helst i originalförpackningen.

Laddningsstationen: Koppla bort från laddningsstationen och dra ut stickkontakten ur eluttaget. Skydda laddningsstationen från direkt solljus och ta in den inomhus.

ÅTERVINNING OCH BORTSKAFFANDE AV UTTJÄNT PRODUKT

Denna produkt är INTE hushållsavfall. Kontakta din kommun, försäljningsstället eller den lokala återvinningscentralen för information om återvinning av elektronik.

VARNING

Denna produkt får inte deponeras, brännas eller blandas med vanligt hushållsavfall. De elektriska komponenterna kan orsaka fara eller allvarliga personskador.

ÖVRIGT

- Håll alla skruvar, muttrar och bultar ordentligt åtdragna för att säkerställa normal och säker drift.
- En auktoriserad reparatör måste montera produktens medföljande däck på hjulet. Det är svårt att ta av hjulen och felaktig montering kan orsaka instabilitet och funktionsfel.
- Rengör drivhjulen (bakhjulen) med en borste för att säkerställa att de har ett bra greppmönster.
- ENDAST auktoriserade servicetekniker får öppna och återförsegla chassiutrymmet som finns bakom stötfångaren. Den begränsade garantin kan upphöra att gälla om du utför service på egen hand.

OBSERVERA: FÖRSÄKRING

Det är inte säkert att dina befintliga försäkringar omfattar olyckor där denna produkt är inblandad. Kontakta ditt försäkringsbolag eller din försäkringsförmedlare för att ta reda på om försäkringen omfattar sådan skada.

VANLIGA FRÅGOR OCH FELSÖKNING

VANLIGA FRÅGOR

Installation och inställningar
Vilken är den smalaste tillåtna bredden för Plattform V:s bana i trädgården?

Det beror på hur lång banan är. Banans bredd måste vara större än hälften av dess längd, och den får inte vara mindre än 1 m.

Måste min trädgård ha fullständig wifi-täckning?

Försök om möjligt att säkerställa fullständig wifi-täckning i trädgården. Om fullständig täckning inte är möjlig, se åtminstone till att det finns wifi-täckning på den plats där basstationen är placerad. Då kan maskinens information överföras från basstationen till appen och vice versa.

OBSERVERA: Om du använder 600 kvm-versionen behöver du inte binda laddningsstationen.

Vilken är den maximala gräshöjden som maskinen kan klippa?

Det rekommenderas att inte överskrida 8,5 cm.

Vad ska jag göra om QR-koden inte kan identifieras?

Om QR-koden inte går att skanna kan du fortfarande binda maskinen via Bluetooth-anslutning.

HANDHAVANDE

Varför klippes inte gräset på vissa ställen?

Möjliga orsaker:

Felaktig positionering: Ibland kan felaktig positionering leda till oklippta områden. I framtida scheman kan du ställa in att den ska klippa området flera gånger för att täcka eventuella missade områden.

Högt gräs: Om gräsets höjd överstiger 15 cm kan området uppfattas som ett hinder och maskinen kan komma att undvika det.

Hinder: Ibland kan plötsliga hinder dyka upp i trädgården. Om sådana hinder är tillfälliga kommer maskinen att täcka de oklippta områdena vid nästa schemalagda klippning.

Varför stöter maskinen ibland emot hinder?

Hinder längs sidorna eller baktill kanske inte känns igen. AI-seende fungerar dåligt i mörka miljöer eller regniga förhållanden.

Hur kan jag avbryta schemat för dagen om det behövs?

För närvarande finns det ingen pausfunktion. När maskinen har lämnat stationen kan du klicka på "Return" (återgå) i appen, så kommer maskinen inte att lämna stationen fler gånger den dagen.

Hur kan jag starta om maskinen efter att ha tryckt på stoppknappen?

Av säkerhetsskäl kan du starta om maskinen i stoppläge genom att trycka på "start+ok" eller "home+ok" (hem+ok) på skärmen.

Varför svänger maskinen ibland plötsligt i hinderfria områden?

Om gräset är för högt kan maskinen identifiera högt gräs som ett hinder. Kontrollera att gräsets höjd ligger inom maskinens tillåtna klippområde.

Wilken är den maximalt tillåtna ytan för maskinen?

600 m²

Tekniska egenskaper

Kan maskinen klippa gränserna?

Du kan använda funktionen för trimning med ett klick i appen.

Regnsorns roll och vad innebär fördröjning?

Även om maskinen kan klippa i regn rekommenderas det inte. Våt mark kan leda till att lera fastnar på hjulen och resultera i dålig klippkvalitet eftersom vått gräs är svårt att klippa och tenderar att fastna på knivskivan.

APP

Skilnader i varvtal för knivskivan:

Ett lågt varvtal förlänger maskinens drifttid, men klippkvaliteten kan bli sämre jämfört med ett högt varvtal. Välj ett högt varvtal för finare gräsmattekvalitet och ett lågt varvtal för effektivitet.

Kan du binda flera maskiner till ett konto?

Ja, det finns ingen begränsning.

Kan du binda en maskin till flera konton?

Varje maskin kan endast kopplas till ett primärt konto. För att dela med andra användare trycker du bara på knappen "Share" (dela) i appen, så kan andra användare lägga till enheten genom att skanna den medföljande QR-koden.

BLUETOOTH OCH NÄTVERK

Varför kan inte roboten ansluta till wifi?

Kontrollera att routern arbetar på en 2,4 GHz-frekvens. Telefonen och maskinen ska vara anslutna till samma nätverk.

Kontrollera om appen har Bluetooth- och platsbehörighet på telefonen.

Kontrollera om wifi-ikonen på maskinens skärm lyser. Kontrollera om wifi-ikonen i appen lyser.

Om wifi-ikonen på stationen lyser, men inte på maskinen, kan du försöka att flytta maskinen närmare routern och sedan försöka ansluta igen.

Varför kan jag inte hitta enheten när jag söker efter Bluetooth-enheter?

Sök efter enheten i appen, inte i telefonens lista över Bluetooth-enheter.

Se till att aktivera platsbehörigheter när du ansluter via Bluetooth.

Varför behövs tillstånd att använda platsdata?

Vi behöver veta din tidszon.

Kan jag ansluta maskinen till ett hotspot-nätverk?

Ja

PROGRAMVARUUPPDATERINGAR

Hur vet jag om programvaran för roboten/basstationen behöver upp-

dateras?

Du kommer att få meddelanden i appen om det finns nya programuppdateringar.

Kan jag uppgradera maskinen med hjälp av ett USB-minne?

För närvarande inte tillåtet eller rekommenderat.

Varför ska jag uppdatera den fasta programvaran?

Vi uppdaterar kontinuerligt funktioner och fast programvara för att förbättra användarupplevelsen och optimera funktionaliteten. Vi rekommenderar att du regelbundet kontrollerar och uppdaterar den fasta programvaran så att du kan dra nytta av de senaste förbättringarna och få bästa möjliga användarupplevelse.

UNDERHÅLL**Hur ska jag förvara maskinen på vintern?**

Det rekommenderas att förvara maskinen inomhus under vintern. Se till att maskinen är fulladdad och avstängd innan du ställer undan den för förvaring.

Kan jag rengöra maskinen med vatten?

Se till att alla skruvar är ordentligt åtdragna innan du rengör maskinen. Använd en vanlig vattenslang för rengöring, men undvik att använda en högtryckstvätt för att undvika potentiella skador.

Hur ofta bör jag byta ut knivarna?

För gräsmattor som inte har underhållits av robotgräsklipparen tidigare och har högre gräs kan du överväga att byta ut knivarna var 1–2 månad.

Vid kontinuerlig användning på gräsmattor där grässets höjd klipps kontinuerligt förväntas knivarna hålla under en längre period på grund av den bibehållna gräshöjden.

SÄKERHET OCH STÖLDSKYDD**Vad händer om jag glömmer maskinens lösenord?**

Om maskinen är ansluten till appen kan du återställa lösenordet i appen.

Om den inte är ansluten kan du kontakta kundtjänst för att återställa lösenordet.

Vad händer om jag anger fel lösenord flera gånger?

Efter 10 på varandra följande felaktiga lösenordsförsök visas "LOCK" (låst) på skärmen. Låt maskinen vara påslagen och vänta i 15 minuter innan du anger lösenordet igen.

VIKTIG INFORMATION**Begränsad garanti**

Vi erbjuder två års garanti. Innan du inleder ett garantianspråk ber vi dig att först läsa avsnitten Vanliga frågor och Felsökning i denna bruksanvisning. Vår dedikerade kundtjänst står också redo att hjälpa dig. För att göra ett garantianspråk ska du tillhandahålla ett inköpsbevis, inklusive ett giltigt kvitto som visar datum och plats för inköpet.

Vår garanti omfattar inte:

Delar som utsätts för normalt slitage, t.ex. markpinnar, knivskivor, batteri.

Ansvarsfriskrivningar

Vi tillhandahåller kunder med eftermarknadstjänster, med undantag för följande omständigheter:

1. Haveriskador som orsakats av faktorer utanför tillverkningen, inklusive men inte begränsat till användarfel.
2. Skador som orsakats av obehörig modifiering, demontering eller öppning av kåpan som inte överensstämmer med officiella instruktioner eller bruksanvisningar.
3. Skador som orsakats av felaktig installation, felaktig användning eller användning som inte överensstämmer med officiella instruktioner eller bruksanvisningar.
4. Skador som orsakats av en icke- auktoriserad tjänsteleverantör.
5. Skador som orsakats av obehörig modifiering av kretsar och/eller felaktig typ eller felaktig användning av batteriet och laddaren.
6. Skador som orsakats av användare som inte följer anvisningar och rekommendationer i bruksanvisningen.

7. Skador som orsakats av drift i dåliga gräsmatteförhållanden (dvs. stora områden med vattenpölar när avgränsade områden inte är korrekt inställda, platser med mycket sten som täcker gräsmattans yta osv.)
8. Skador som orsakats av att produkten använts i miljöer med elektromagnetiska störningar, inklusive gruvområden eller i närheten av radiotorn, högspänningsledning, transformatorstationer osv.
9. Skador som orsakats av att produkten använts i miljöer med störningar från andra trådlösa enheter, t.ex. sändare, videonedlänkar, wifi-signaler osv.
10. Skador som orsakats av tillförlitlighets- eller kompatibilitetsproblem vid användning av icke auktoriserade reservdelar från tredje part.
11. Skador som orsakats av att enheten använts med ett dåligt laddat eller defekt batteri.
12. Skador som orsakats av oförutsägbara faktorer, t.ex. bilkollisioner, angrepp av vilda djur, översvämningar osv.

FELSÖKNING

SE

Möjliga orsaker till att maskinen stannar mitt på gräsmattan:	<p>(1) Maskinen har fastnat i en grop i gräsmattan. Ta upp maskinen ur gropen och rengör hjulen så att de inte täcks av lera.</p> <p>(2) Misslyckad återgång till laddningsstationen.</p> <p>(3) Misslyckad utgångspositionering. Kontrollera att placeringen av basstationen uppfyller kraven.</p> <p>(4) Kameralinsen är smutsig eller blockerad av något</p>
Orsaker till att maskinen automatiskt återgår till laddningsstationen:	<p>(1) Låg batterispänning.</p> <p>(2) Arbetet är avslutat.</p> <p>(3) Det regnar.</p> <p>(4) Det är mörkt ute.</p>
Orsaker till misslyckad maskinåtergång:	<p>(1) Se till att QR-koden på laddningsstationen är korrekt placerad och ren. Se till att maskinens kamera är fri från hinder.</p> <p>(2) Se till att det inte finns några hinder 1,5 m framför laddningsstationen.</p> <p>(3) Se till att det inte finns något starkt ljus eller reflektioner i närheten av laddningsstationen som kan påverka QR-koden.</p> <p>(4) Laddningsstationen måste placeras i motsatt riktning av kantriktningen, medurs.</p>
Orsaker till att maskinen går utanför gränserna:	<p>(1) Maskinens hjul är täckta av en stor mängd lera eller gräs, vilket kan minska greppet eller till och med orsaka förlust av dragkraft. Rengör hjulen.</p> <p>(2) Felaktig identifiering av gränser på grund av smutsig kameralins.</p>
Maskinen arbetar fortfarande vid regn/regnsensorn utlöses vid torra förhållanden:	<p>(1) Kontrollera i appen om regnsensorn är aktiverad eller avaktiverad.</p> <p>(2) Undersök om regnsensorn är blockerad eller ren för att säkerställa korrekt funktion även under torra förhållanden.</p>
Kniven blockerad:	<p>(1) Ta bort skräp från knivbladet.</p> <p>(2) Om gräset på gräsmattan är för högt, använd en vanlig gräsklippare för att klippa ner det till den tillåtna höjden.</p> <p>(3) Det rekommenderas att inte klippa bort mer än hälften av den totala höjden per gång.</p> <p>(4) Undvik att klippa gräsmattan i regnigt väder eftersom vått gräs gör det svårt att klippa effektivt, vilket leder till suboptimala resultat och att gräset fastnar på undersidan av gräsklipparen. Det rekommenderas att ställa in en regnfördröjning på minst 4 timmar.</p>

Maskinen följer inte schemat:	<p>(1) Kontrollera att maskinens tidsinställningar är korrekta. (2) Kontrollera om regnsensorn har utlösts. (3) Ingen strömförsörjning. (4) Schemat sparades inte korrekt. Kontrollera schemat i appen. (5) Maskinen kan utföra en tillfällig uppgift som utlösts manuellt. (6) Det regnar. (7) Det är mörkt ute.</p>
Gräsklipparen utanför arbetsområdet (E1):	<p>(1) Kontrollera i appen om gräsklipparen befinner sig inom sitt avsedda arbetsområde. (2) Om den verkligen är utanför arbetsområdet, flytta tillbaka den till arbetsområdet. (3) Om gränslinjen är otydlig, lägg ut magnetremsor så att gräsklipparen stannar kvar innanför begränsningen.</p>
Hjulmotor blockerad (E2):	<p>(1) Stäng av gräsklipparen. Flytta gräsklipparen till ett område som är fritt från hinder. (2) Slå på gräsklipparen. Tryck på START, därefter OK. (3) Om felmeddelandet fortfarande visas ska du vända gräsklipparen upp och ned och kontrollera om det finns något som gör att hjulen inte kan rotera. (4) Ta bort eventuella hinder, vänd gräsklipparen på rätt håll och slå på strömförsörjningen. Tryck på START, därefter OK.</p>
Knivskiva blockerad (E3):	<p>(1) Stäng av gräsklipparen. (2) Vänd gräsklipparen upp och ned och kontrollera om det finns något som gör att knivskivan inte kan rotera. (3) Vänd gräsklipparen på rätt håll och placera den på en plats med kort gräs eller justera klipphöjden. (4) Slå på gräsklipparen. Tryck på START, därefter OK.</p>
Hindersensorernas utlösare återställs inte (E4):	<p>(1) Stäng av gräsklipparen. (2) Placera gräsklipparen på en del av gräsmattan som är fri från hinder. (3) Slå på strömmen. Tryck på START, därefter OK.</p>

Gräsklipparen har lyfts upp (E5):	<p>(1) Stäng av gräsklipparen.</p> <p>(2) Placera gräsklipparen på en del av gräsmattan som är fri från hinder.</p> <p>(3) Slå på gräsklipparen. Tryck på START, därefter OK.</p> <p>(4) Om felmeddelandet fortfarande visas, stäng av strömmen och vänd klipparen upp och ned. Kontrollera om det finns något som gör att den främre hjulaxeln inte kan rotera.</p> <p>(5) Ta bort eventuella hinder, vänd gräsklipparen på rätt håll och slå på strömförsörjningen. Tryck på START, därefter OK.</p>
Överrullningssensor har utlösts (E6):	Vänd gräsklipparen på rätt håll. Tryck på START, därefter OK.
Lutningssensor har utlösts (E7):	<p>(1) Stäng av gräsklipparen.</p> <p>(2) Placera gräsklipparen på en plan yta.</p> <p>(3) Slå på gräsklipparen. Tryck på START, därefter OK.</p>
Fel vid återgång till laddningsdocka (E8):	<p>(1) Laddningsstationen måste placeras på ett relativt plant underlag. Den får inte placeras på ett ojämnt underlag.</p> <p>(2) Placera gräsklipparen manuellt i laddningsbasen. När gräsklipparen är fulladdad trycker du på START och sedan på OK.</p>
Gräsklipparen sitter fast (E9):	<p>(1) Stäng av gräsklipparen.</p> <p>(2) Placera gräsklipparen på en del av gräsmattan som är fri från hinder.</p> <p>(3) Slå på strömmen. Tryck på START och sedan på OK.</p>
Temperaturskydd för batteripaket (BP):	(1) Kontrollera batteritemperaturen. Om temperaturen är för hög väntar du tills batteriet har svalnat. Om temperaturen är för låg väntar du tills temperaturen har stigit till över 5 grader Celsius. Tryck på START, därefter OK.
Fel okänt (EE):	Starta om gräsklipparen. Tryck på START, därefter OK. Om felmeddelandet fortfarande visas, kontakta en serviceverkstad för att få hjälp.

Om robotgräsklipparen har slut på ström och inte går att starta ska du manuellt lyfta tillbaka den till laddningsstationen och ladda den innan du försöker felsöka. För andra felkoder, bryt strömmen och starta om robotgräsklipparen.

Oavsett vilket problem som uppstår rekommenderas det alltid att du först försöker starta om robotgräsklipparen för att se om det löser problemet. Stäng av robotgräsklipparen, vänta 10 sekunder och slå sedan på den igen.

För ytterligare hjälp och felsökning, kontakta Schous serviceavdelning.

I appen har du möjlighet att kommunicera direkt med servicecentret.

Öppna appen, tryck på profilknappen högst upp i högra hörnet.

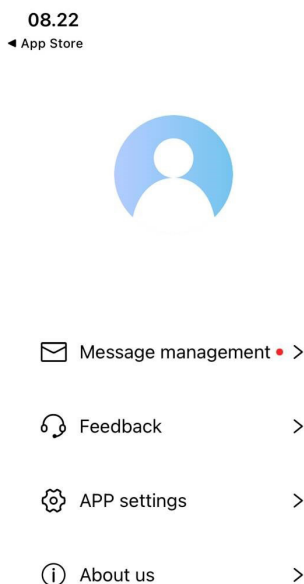

Service centre

robotservice@schou.com



Service centre

robotservice.se@schou.com



Service centre

robotservice@schou.com

OM GARANTIN**Garantin upphör att gälla:**

Om robotgräsklipparen har använts felaktigt, om den inte har underhållits på rätt sätt, om den har modifierats, byggts om eller på annat sätt förändrats, om den har reparerats av någon annan än ett auktoriserat servicecenter eller om den har utsatts för åskväder.

Om andra reservdelar än SCHOU-originalreservdelar och -tillbehör har använts till robotgräsklipparen.

Om robotgräsklipparen har använts kommersiellt, inklusive för uthyrning.

Garantin omfattar inte:

Normalt slitage eller skador till följd av främmande föremål eller olyckor.

Slitage på delar (t.ex. knivar, knivskiva, begränsningskabel, pinnar, kontaktdon osv.), även om robotgräsklipparen har använts i enlighet med anvisningarna.

Felaktigt eller icke-auktoriserat underhåll obehörigt underhåll och hantering.

Skador och fel till följd av överbelastning.

Begränsad garanti:

Batteriet omfattas av en garanti på 12 månader.

Denna garanti gäller endast för originalbatteriet som levererades med robotgräsklipparen eller för ett originalbatteri med samma modellnummer som originalbatteriet. Robotgräsklipparens reservbatteri omfattas också av den garantin på 12 månader.

EU-FÖRSÄKRAN OM ÖVERENSSTÄMMELSE

Tillverkare:	
Företagsnamn	Schou Company A/S
Adress	Nordager 31
Postnummer	6000
Ort	Kolding
Land	Denmark

Den här försäkran om överensstämmelse utfärdas på tillverkarens eget ansvar och tillverkaren försäkras härmed att produkten

Produktidentifiering:	Produkt: ROBOTGRÄSKLIPPARE 600SQM SMART, 20V [≡] Lithium 2,5Ah, Laddare: Input: 100-240V [~] , 50/60Hz, 28W Output: 20V [≡] , 1.1A Varumärke: Grouw Artikelnummer: 101195
------------------------------	--

överensstämmer med bestämmelserna i följande EU-direktiv (inklusive alla tillämpliga tillägg)

Referensnummer	
1907/2006/EU	2006/42/EU
2011/65/EU med tillägg	2014/35/EU
2014/53/EU	

Referenser till standarder och/eller tekniska specifikationer som tillämpas för denna försäkran om överensstämmelse, eller delar av den:

Harmoniserad standard nummer	
EN IEC 63000:2018	EN 300 328 V2.2.2
EN 301 489-1 V2.2.3	EN 301 489-17 V3.2.4
EN IEC 62311:2020	EN 55014-1:2017/A11:2020
EN 55014-2:1997/A2:2008	EN 61000-3-3:2013
EN 61000-3-2:2014	EN 60335-2-29:2021/A1:2021
EN 60335-1:2012/A15:2021	EN 50636-2-107:2015/A3:2021
EN ISO 12100: 2010	

Andra standarder och/eller tekniska specifikationer:

Standard eller tekniskt förfarande	
EN IEC 55014-1:2021	EN IEC 55014-2:2021
EN IEC 61000-3-2:2019/A1:2021	EN 61000-3-3:2013/A2:2021
EN IEC 60335-2-29:2021 + A1:2021	EN 62133-2:2017

(1) Där det är relevant ska de tillämpliga delarna eller klausulerna i standarden eller den tekniska specifikationen refereras.

Signed for and on behalf of the manufacturer by:

Kolding 13/05/2024



Kirsten Vibeke Jensen
CSR & Compliance Manager

MILJÖINFORMATION



Elektrisk och elektronisk utrustning (EEE) innehåller material som kan vara farliga och skadliga för människors hälsa och miljön om avfallet från elektrisk

och elektronisk utrustning (WEEE) inte avfallshandteras korrekt. Produkter (och batterier om sådana medföljer) som är märkta med den överkorsade soptunnan är elektrisk och elektronisk utrustning. Den överkorsade soptunnan symboliserar att enheten inte får slängas i hushållssoporna när den är uttjänt, utan ska avfallshandteras separat.

EU-FÖRSÄKRAN OM ÖVERENSSTÄMMELSE

Schou Company A/S försäkrar härmed att radioutrustningstypen ROBOTGRÄSK-LIPPARE 101195 överensstämmer med direktiv 2014/53/EU. Den fullständiga texten av EU-försäkran om överensstämmelse finns tillgänglig på följande internetadress: <https://manuals.media/details/?id=101195>

















SERVICECENTER

OBS! Produktens modellnummer ska alltid uppges vid kontakt med återförsäljaren. Modellnumret finns på framsidan i denna bruksanvisning och på produktens märkplåt.
www.schou.com

Tillverkad i Folkrepubliken Kina (PRC)
Tillverkare:
Schou Company A/S
Nordager 31
DK-6000 Kolding
www.schou.com

Alla rättigheter förbehålles. Innehållet i denna bruksanvisning får inte på några villkor, varken i sin helhet eller delvis, återges med hjälp av elektroniska eller mekaniska hjälpmedel, t.ex. genom fotokopiering eller fotografering, ej heller översättas eller sparas i ett informationslagrings- och informationshämtningsssystem, utan skriftligt medgivande från Schou Company A/S.

ROBOTTIRUOHONLEIKKURIN VAROITUSSYMBOLIT

	<p>Lue käyttöohje ennen käyttöä</p>		<p>Älä koskaan altista akkua tulelle tai muille lämmönlähteille (max 40 °C)</p>
	<p>Pysy etäällä käytössä olevasta robottiruohonleikkurista. Pidä kädet ja jalat etäällä pyörivistä teristä. Älä koskaan laita käsiä tai jalkoja koneen lähelle tai alle, kun robottiruohonleikkuri on käynnissä.</p>		<p>Kierrätysmerkintä. Akun materiaalit voidaan kierrättää.</p>
	<p>Varmista, että kone on POIS PÄÄLTÄ ennen koneen huoltoa tai tarkastusta.</p>		<p>Robottiruohonleikkurin akku on litiumioniakku. Akkua ei saa hävittää tavallisen kotitalousjätteen mukana. Akku on hävitettävä viemällä se kierrätyskeskukseen.</p>
	<p>Älä koskaan istu koneen päälle.</p>		<p>Melutaso</p>
	<p>CE-hyväksyntämerkki</p>		<p>Hakkuriteholähde</p>
	<p>Robottiruohonleikkuria tai latausasemaa ei saa hävittää tavallisen kotitalousjätteen mukana, koska nämä tuotteet sisältävät elektronisia komponentteja. Tuote on toimitettava kierrätyskeskukseen tai muuhun laitokseen, joka pystyy suorittamaan elektroniikan kierrätystä.</p>		<p>Luokan III tuote: Toimii pienoisjännitteellä (SELV). Pienoisjännitelähteen jännite on niin alhainen, että sen kanssa kosketuksiin joutumisesta ei aiheudu sähköiskun vaaraa.</p>
	<p>Akkua ei saa koskaan joutua suoraan kosketukseen veden kanssa.</p>		<p>Hakkuriteholähde, jossa on oikosulun kestävä turvaeristävä virtalähde.</p>

TUOTEPAKKAUKSEN SISÄLTÖ:

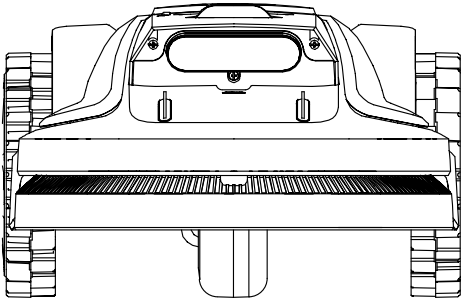

Robottiruohonleikkuri

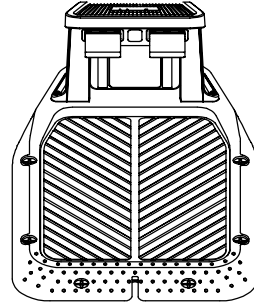

Latausasema

FI

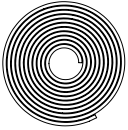

Magneettinauhat
2 x 5 m.

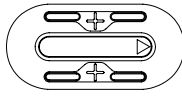

Magneettilaput x 2



Terät x 6
(+3 koneessa)

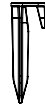

Magneettinauhatapid x 20



Terän kiinnitysruuvi
x 6 kpl
(+3 koneessa)



Naulat x 6

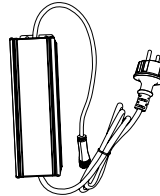

Virtalähde x 1



Grow'

Robottiruohonleikkuri
Latausasema

Ohjekirja

Tarvitset myös



ROBOTTIRUOHONLEIKKURI

JOHDANTO

Jotta voit käyttää uutta tuotettasi parhaalla mahdollisella tavalla, lue tämä ohjekirja läpi ennen käyttöä. Säilytä myös käyttöohje tulevan käyttötarpeen varalta.

TEKNISET TIEDOT

Moottorin tekniset tiedot

Moottorin malli: Akku

Moottorin tyyppi: 20 V, harjaton

Akkutyyppe: 20 V, 2,5 Ah, litiumioni

Käyttöjärjestelmä

Kapasiteetti: Enintään 600 m²

Latausaika: 120 min

TAAJUUSALUE JA TEHO

Robotille:

Bluetooth-taajuus: 2402-2480MHz

Bluetooth-lähetysteho: 6,44dBm

WiFi-taajuus: 2412-2472MHz

WiFi-lähetysteho: 16,74dBm

Latausasemalle:

Bluetooth-taajuus: 2402-2480MHz

Bluetooth-lähetysteho: 7,67dBm

WiFi-taajuus: 2412-2472MHz

WiFi-lähetysteho: 18,87dBm

Laitteen

Toimintaleveys: 18 cm

Teräjärjestelmä: 3 terää

Työskentelykorkeus väh.-enint.: 20-60 mm

Kaltevuus: Enint 22° / 42 %

Tarvikkeet

Latausalusta × 1

Naulat × 12

Laturi × 1

Terä 3+6 kpl (3 kpl koneessa)

Terän kiinnitysruuvi 3+6 kpl (3 kpl koneessa)

Magneettilaput × 2

Magneettinauhat (5 m) × 2 kpl

Magneettinauhatapid × 20

Mitat (P × L × K): 605 × 370 × 235 mm

Paino: 7,8 kg

Nosto- ja kallistusanturi, sadeanturi, törmäysanturi, geomagneettinen anturi

TURVALLISUUSOMINAISUUDET

1. Lue turvallisuusohjeet huolellisesti ja varmista, että ymmärrät ohjeet ennen tuotteen käyttöä.

2. Tätä laitetta ei ole tarkoitettu lasten tai sellaisten henkilöiden käyttöön, joil-

la on heikentyneet fyysiset, sensoriset tai henkiset kyvyt (mikä voisi vaikuttaa tuotteen turvalliseen käsittelyyn) tai joilla ei ole riittävästi kokemusta tai tietoa, ellei heidän turvallisuudestaan vastaava henkilö ole valvonut tai opastanut heitä tuotteen käytössä.

3. Tuotetta saa käyttää vain Grouw'n suosittelemien laitteiden kanssa. Kaikki muut käyttötarkoitukset ovat virheellisiä.

4. Älä käytä tuotetta, kun työskentelyalueella on ihmisiä, erityisesti lapsia, tai eläimiä.

5. Työskentelyalueen ympärille on asetettava varoituskylttejä, jos tuote toimii julkisilla alueilla. Kylteissä on oltava seuraava teksti: Varoitus, automaattinen ruohonleikkuri! Pysy etäällä koneesta! Valvo lapsia!

6. Älä koske liikkuviin vaarallisiin osiin, kuten terälevyyn, ennen kuin se on pysähtynyt kokonaan.

7. Aseta tuote OFF-asentoon ennen kuin poistat tukoksen, teet huoltotoimenpiteitä tai tutkit tuotetta tai jos tuote alkaa täristä epänormaalisti. Älä käytä tuotetta, jos se on vaurioitunut.

8. Jos loukkaantuminen tai onnettomuus tapahtuu, käänny terveydenhoidon ammattilaisen puoleen.

9. Älä aseta virtalähteen johtoa ja jatkojohtoa työskentelyalueelle. Tämä voi vahingoittaa johtoja.

10. Älä liitä vaurioitunutta johtoa tai pistoketta tai kosketa vaurioitunutta johtoa ennen kuin se on irrotettu pistorasiasta. Irrota pistoke pistorasiasta, jos johto vaurioituu käytön aikana. Kulunut tai vaurioitunut johto lisää sähköiskun vaaraa. Huoltohenkilöstön on vaihdettava vaurioitunut johto.

11. Lataa tuote vain mukana toimitetulla latausasemalla. Katso akun turvallinen

hävittäminen kohdasta Hävittäminen sivulla xx. Virheellinen käyttö voi aiheuttaa sähköiskun, ylikuumenemisen tai syövyttävän nesteen vuotamisen akusta. Jos elektrolyyttiä pääsee vuotamaan, huuhtelee vedellä/neutralointiaineella. Käänny lääkärin puoleen, jos syövyttävää nestettä joutuu silmiin.

12. Käytä vain Grouw'n suosittelemia alkuperäisiä akkuja. Tuotteen turvallisuutta ei voida taata muilla kuin alkuperäisillä akuilla. Älä käytä ei-ladattavia akkuja.

13. Noudata asennusohjeita, joihin sisältyy työskentelyalueen määrittäminen, katso sivu xx.

14. Noudata tuotteen käynnistämistä ja käyttöä koskevia ohjeita, katso sivu 6

15. Käyttäjä on vastuussa muille henkilöille tai omaisuudelle tapahtuvista onnettomuuksista tai vaaroista.

16. Tuotetta saavat käyttää, huoltaa ja korjata vain henkilöt, jotka ovat täysin perillä sen erityisominaisuuksista ja turvallisuusmääräyksistä.

17. Tuotteen alkuperäistä mallia ei saa muuttaa.

18. Noudata sähköturvallisuutta koskevia kansallisia määräyksiä.

19. Grouw ei takaa tuotteen täydellistä yhteensopivuutta muiden langattomien järjestelmien, kuten kaukosäätimien, radiolähtimien tai vastaavien, kanssa.

20. Sisäänrakennettu hälytystoiminto on erittäin äänekäs. Ole varovainen erityisesti silloin, jos tuotetta käsitellään sisätiloissa.

21. Käyttö- ja varastointilämpötila-alue on 0–50 °C / 32–122 °F. Latauksen lämpötila-alue on 0–45 °C / 32–113 °F. Liian korkeat lämpötilat voivat vahingoittaa tuotetta.

ASENNUKSEN TURVALLISUUSOHJEET

1. Älä asenna latausasemaa tai mitään lisävarusteita paikkaan, joka on palavan materiaalin alapuolella tai 60 cm:n etäisyydellä siitä. Toimintahäiriön sattuessa latausasema ja virtalähde voivat kuumentua ja aiheuttaa mahdollisen tulipalon vaaran.

2. Älä aseta virtalähdettä sellaiselle kor-

keudelle, josta se voi joutua veteen. Älä aseta virtalähdettä maahan.

3. Älä koteloi virtalähdettä. Tiivistynyt vesi voi vahingoittaa virtalähdettä ja lisätä sähköiskun vaaraa.

4. Koskee Yhdysvaltoja/Kanadaa. Jos virtalähde asennetaan ulkotiloihin: Sähköiskun vaara Asenna vain kätettyyn luokan A GFCI-pistorasiaan (RCD), jonka kotelo on säänkestävä, kun kiinnityspistokkeen suojuus on asetettu tai poistettu.

5. Älä asenna latausasemaa paikkaan, jossa on veden seisomisen vaara.

PÄIVITÄISTÄ KÄYTTÖÄ KOSKEVAT TURVALLISUUSOHJEET

1. Pidä kädet ja jalat etäällä pyörivistä teristä. Älä laita käsiäsi tai jalkojasi tuotteen lähelle tai sen alle, kun tuote on asetettu ON-asentoon.

2. Käytä pysäköintitilaa tai aseta laite OFF-asentoon, kun työskentelyalueella on ihmisiä, erityisesti lapsia, tai eläimiä.

3. Varmista, ettei nurmikolla ole esineitä, kuten kiviä, oksia, työkaluja tai leluja. Terät voivat vaurioitua, jos ne osuvat esineeseen.

4. Älä nosta tuotetta tai siirrä sitä, kun se on asetettu ON-asentoon.

5. Älä anna tuotteen osua ihmisiin tai eläimiin. Jos ihminen tai eläin joutuu tuotteen tielle, pysäytä tuote välittömästi.

6. Älä aseta esineitä tuotteen tai latausaseman päälle.

7. Älä käytä tuotetta, jos STOP-painike ei toimi.

8. Aseta tuote aina OFF-asentoon, kun se ei ole käytössä.

9. Tuotetta ei saa käyttää samanaikaisesti ponnahdussumuttimen kanssa. Käytä ajastustoimintoa, jotta tuote ja ponnahdussumutin eivät toimi samanaikaisesti.

10. Älä anna tuotteen toimia, kun työskentelyalueella on seisovaa vettä. Esimerkiksi kun rankkasade muodostaa vesilammikoita.

HUOLLON TURVALLISUUSOHJEET

1. Aseta tuote OFF-asentoon, kun teet huoltotoimenpiteitä tuotteelle.
2. Älä käytä korkeapainepesuria tuotteen puhdistamiseen. Älä käytä liuottimia tuotteen puhdistamiseen.
3. Irrota latausaseman pistoke ennen latausaseman puhdistamista tai huoltoa.

AKUN TURVALLISUUS

Litiumioniakut voivat räjähtää tai aiheuttaa tulipalon, jos ne joutuvat oikosulkuun tai ne puretaan tai altistetaan vedelle, tulelle tai korkeille lämpötiloille. Käsittele akkua varovasti äläkä pura tai avaa akkua tai käytä akkua sähköisesti/ mekaanisesti väärin. Vältä säilytystä suorassa auringonvalossa.

ASENNUS

3.1 Valmistelu

Sovelluksen valmistelu

Jotta asennus onnistuu, skannaa QR-koodi ja lataa Robotic Mower -sovellus. Vaihtoehtoisesti voit mennä Google Play -kauppaan (Android) tai Applen App Store -kauppaan (iOS) ja etsiä hakusanalla "Robotic Mower". Kun olet asentanut sovelluksen, sinun on rekisteröidyttävä ja kirjaututtava sisään. Varmista ennen kirjautumista, että rekisteröintiprosessi on suoritettu loppuun.

HUOMAUTUS: Sovellus pyytää tarvittaessa pääsyä Bluetooth- ja Wi-Fi-verkkoon. Asianmukaisen käyttöönoton ja tulevan toiminnallisuuden varmistamiseksi myönnä käyttöoikeus näihin ominaisuuksiin.

Valmistele nurmikko

- A. Poista roskat, lehtikasat, lelut, johdot, kivet tai muut esteet.
- B. Turvallisuuden takaamiseksi varmista, että lapset ja lemmikit pysyvät poissa nurmikolta.
- C. Leikkaa nurmikko enintään 10 cm:n (4 tuuman) korkeuteen ennen robottiruohonleikkurin käyttöä.

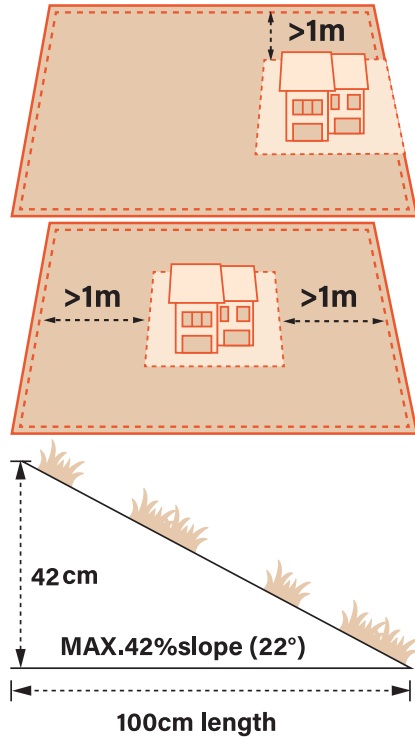

ASENNA LATAUSASEMA

1. vaihe: Etsi hyvä paikka:

- A. Asenna latausasema avoimelle alueelle, jossa on tasainen maa.
 B. Latausaseman edessä olevan ruohon korkeuden on oltava alle 10 cm (4 tuumaa), jotta ruohonleikkuri voi poistua ja palata asemalle.
 C. Sijainnin tulisi olla kotitaloutesi Wi-Fi-yhteyden toiminta-alueella.

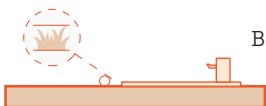

- D. Sijoita latausasema lähelle rajaa ja suuntaa se myötäpäivään nurmikon reunaa pitkin.

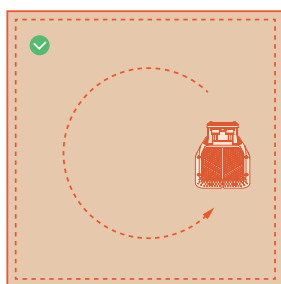

- E. Latausaseman on oltava vähintään 25 cm:n etäisyydellä rajasta, eikä nurmikolla saa olla esteitä 2 metrin sisällä latausaseman etupuolelta. Latausaseman etuosan etäisyyden rajasta on oltava vähintään 2 metriä.

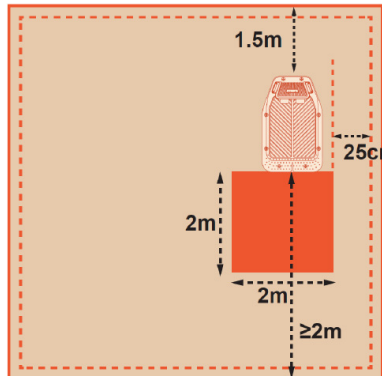

- F. Varmista, että latausaseman lähellä oleva nurmikon raja on selkeä ja suorassa linjassa.

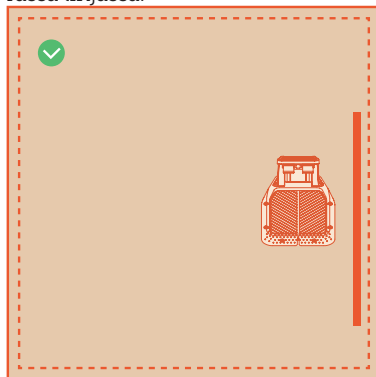

2. vaihe: Kiinnitä latausasema:

- A. Kiinnitä latausasema karkaisemattomaan ja tasaiseen maahan.
 B. Kytke virtasovitin ja -johto virtalähteeseen. Jos latausasemasta ja virtalähteestä on tietty etäisyys, latausjohto on kiinnitettävä kunnolla maahan ja seinään turvallisen toiminnan varmistamiseksi.

ASENNA MAGNEETILAPUT JA MAGNEETTINAUHAT

Magneetitlaput

Skenaario: Kun työskentelyalueita on enemmän kuin 1.

Ohjeet:

Aseta magneetitlaput väylän molemmille puolille, jotta ruohonleikkuri voi siirtyä alueelta 1 alueelle 2. Varmista lisäksi, että polun leveys ei ylitä 5 metriä. Polulla ei ole esteitä.

Kiinnitä magneettimerkit polkuun nauloilla niin, että magneettimerkkien yläpuolella oleva nuoli osoittaa vastakkaiseen suuntaan.

Säilytä 30±5 cm:n etäisyysmerkkien rajasta ja varmista, että 1,5 metrin säteellä ei ole esteitä.

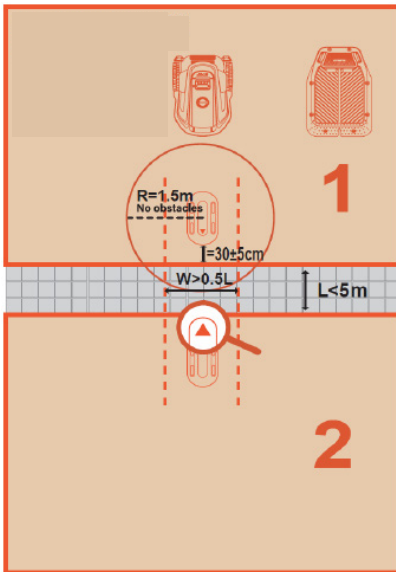

Tämä sääntö koskee kaikkia magneetitlappuja. W ilmaisee kulkuväylän leveyden. Tällä kulkuväylällä ei saa olla esteitä.

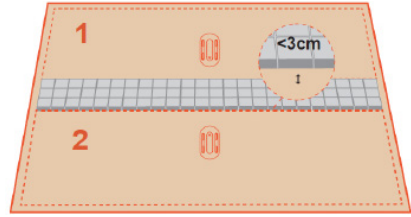

MAGNEETTINAUHOJEN ASENNUS

Kun nurmikon rajaa on vaikea havaita visuaalisesti (esimerkiksi jos nurmikon ja ympäröivien nurmikoiden välillä ei ole rajaa).

Ohjeet: Käytä magneettinauhaa virtuaalisen rajan määrittämiseen. Aseta nauha maahan ja kiinnitä se 0,5 metrin välein magneettinauhatapeilla.

HUOMAUTUS: Vakiomagneettinauhan pituus on 5 metriä. Osta lisää, jos tämä ei riitä tarkoituksiisi.

- Jos työskentelyalueiden määrä on suurempi kuin 2, tarvitetset pari ylimääräistä lappua.

- Tämä asennusopas ei ole lopullinen; käytä sitä oman tilanteesi mukaan.

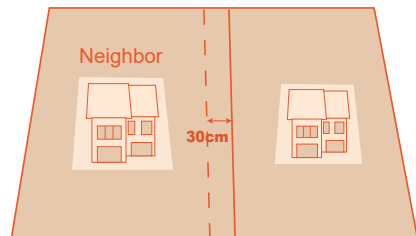

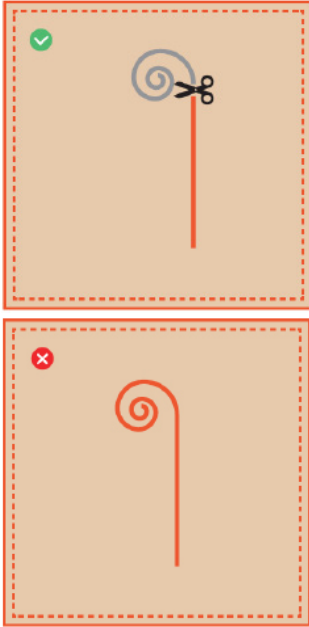

Jos magneettinauha ei ole tarpeeksi pitkä, liitä kaksi nauhaa yhteen kuvan mukaisesti.

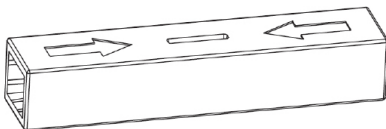
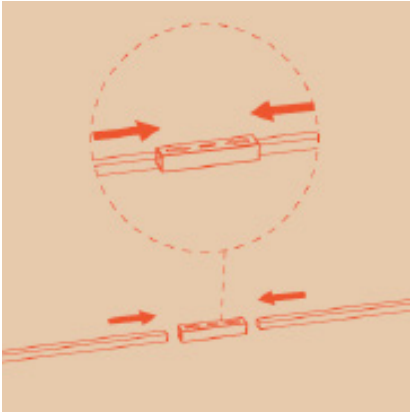

LATAA JA AKTIVOI RUOHONLEIKKURI

Aseta ruohonleikkuri latausasemaan siten, että latauselektrodit ovat kunnolla kiinni. Latausaseman vilkkuva vihreä valo osoittaa, että lataus on käynnissä. Lopeta asetusprosessi syöttämällä ruohonleikkurin oletussalasana 0000 ja painamalla "OK".

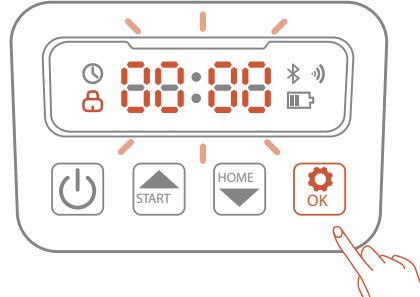

Tarkista latausaseman merkkivalo:

A. Vihreä valo vilkkuu: laite on kytketty latausasemaan.

B. Vihreä valo palaa: latausasema on kytketty virtalähteeseen, eikä laitetta ole kytketty latausasemaan.

C. Valo ei pala: latausasemaan ei tule virtaa.

HUOMAUTUS: Jos merkkivalo ei pala, vaikka virta on kytketty kunnolla, ota yhteyttä asiakastukeen.

VAROITUS

ÄLÄ lataa, jos kone, sovitin, latausasema tai pistorasia on vaurioitunut.

ÄLÄ lataa ruohonleikkuria, kun lämpötila on yli 40 °C (104 °F) tai alle 5 °C (41 °F). Kun lämpötilaraja ylittyy, akku ei lataudu.

Lopeta lataus välittömästi, jos ilmenee epänormaalia hajua, ääntä tai valoa.

Vältä lataamista syttyvien tai räjähtävien materiaalien lähellä.

SOVELLUSYHTEYS

A. Varmista, että kone on latausasemassa ja että se ladataan kunnolla.

B. Lataa Robotic Mower -sovellus skannaamalla koneessa oleva QR-koodi tai etsimällä se App Store -kaupasta / Google Play -kaupasta.



IOS



Android

C. Luo uusi tili ja kirjaudu sisään. Ota puhelimen Bluetooth ja Wi-Fi käyttöön. Skanna koneen SN QR-koodi robotiruohonleikkurin lisäämiseksi. Kun laiteparin muodostus on onnistunut, syötä koneen oletussalasana 0000. Salasanoja voi vaihtaa sovelluksessa milloin tahansa.

D. Määritä sovelluksessa Wi-Fi-yhteys koneelle. Koneen on oltava yhteydessä samaan Wi-Fi-verkkoon kuin matkapuhelimesi. Kirjoita kodin Wi-Fi-nimi ja salasana. (Jos matkapuhelimesi on yhdistetty Wi-Fi-verkkoon ennen QR-koodin skannausta, sovellus tallentaa Wi-Fi-nimen automaattisesti; muuten sinun on syötettävä Wi-Fi-nimi manuaalisesti.)

E. Muodosta yhteys Wi-Fi-verkkoon. Kun Wi-Fi-yhteyden muodostaminen on onnistunut, robotin ja SOVELLUKSEN Wi-Fi-kuvake syttyy.

F. Nimeä robottisi.

HUOMAUTUS: Platform V tukee vain 2,4 GHz:n Wi-Fi-verkkoa.

PÄIVITTÄINEN KÄYTTÖ

Ruohonleikkurin näyttö ja ohjaus Näyttö

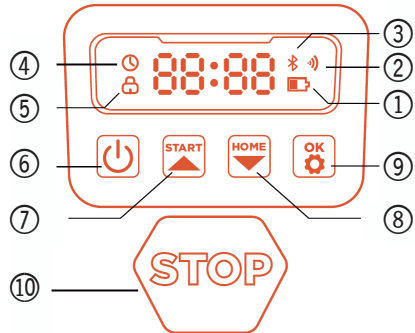

1. Virta-kuvake: Akkukuvake näyttää koneen jäljellä olevan tehon. Tämä kuvake, jossa näkyy 1 palkki, osoittaa, että virtaa on jäljellä enintään 30 %, 2 palkkia osoittaa, että virtaa on jäljellä 31–66 %, ja 3 palkkia osoittaa, että virtaa on jäljellä 67 % tai enemmän.
2. Wi-Fi-kuvake: Wi-Fi-kuvake ilmaisee, onko kone muodostanut yhteyden Wi-Fi-verkkoon vai ei.
3. Bluetooth-kuvake: Bluetooth-kuvake ilmaisee, onko kone yhdistetty Bluetoothiin vai ei.
4. Ajan asetuskuvake: Ajan asetuskuvake osoittaa, että kone on siirtynyt ajan asetustilaan.
5. Salasanan asetuskuvake: Lukitus-symbolin syytyminen osoittaa, että sinun on syötettävä salasana tai vaihdettava koneen salasana.
6. Päälle/pois
7. Aloita työskentely
8. Takaisin asemalle
9. Vahvista
10. Pysäytys

Kojelaudan näyttö: Kojelaudan näytössä näkyvät koneen eri tilat:

. **idel**: Kone on valmiustilassa, eikä sillä ole tällä hetkellä suoritettavia tehtäviä.

. **Ajoval**: Kone on toimintatilassa. Tällä hetkellä levy pyörii suurella nopeudella. Pysy etäällä siitä.

. **----**: Kun sadeviive kytketään päälle, kone tunnistaa, että tällä hetkellä sataa,

lopettaa nykyisen työn ja palaa lataus-
asemalle.

. **stop**: Koneen hätäpysäytyspainiketta
painettiin.

PERUSOHJAUS

Kytkeminen toimintaan: Pidä virtapai-
niketta painettuna 4 sekunnin ajan.

Kytke pois toiminnasta: Pidä virtapai-
niketta painettuna 10 sekunnin ajan.

Ruohonleikkuria ei voi sammuttaa, kun
se on latausasemassa. Kun ruohonleik-
kuri sammutetaan, kojetaulussa näkyy
sana "bye" ja näyttö sammuu.

Aloita työskentely / Kytke päälle: Paina
START-painiketta ja sitten OK.

Takaisin asemalle / Kytke pois päältä:
Paina START-painiketta ja sitten OK.

Keskeytä ruohonleikkurin käyttö: Paina
STOP

Käynnistä ruohonleikkuri uudelleen:

Katkaise ensin koneesta virta. Pidä
virtapainiketta painettuna 10 sekun-
nin ajan. Sen jälkeen voit käynnistää
koneen uudelleen tai yksinkertaisesti
työntää koneen sisään

latausasemaan ja kytkeä sen aseman
latauselektroideihin.

HUOMAUTUS: Jos ruohonleikkuri
on lukitustilassa, sinun on syötettävä
PIN-koodi ennen ruohonleikkurin ma-
nuaalista käyttöä. Oletuskoodi on 0000,
ja sen voi muuttaa Robotic Mower
-sovelluksen kautta.

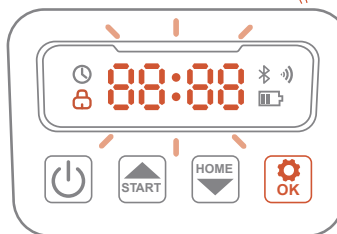
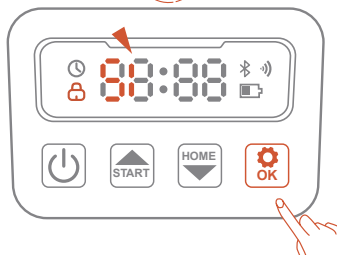
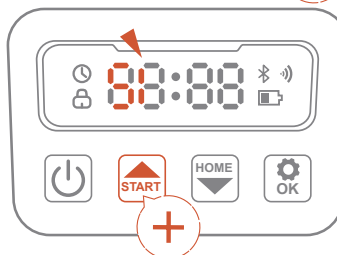
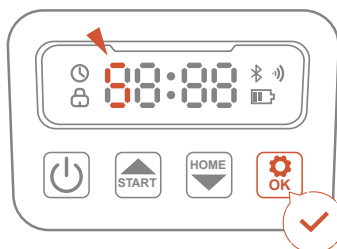
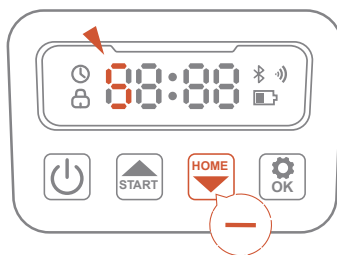
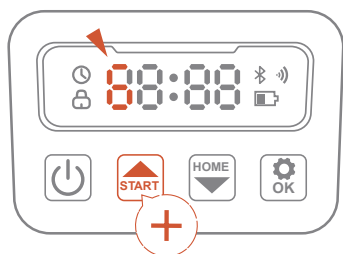

ROBOTIC MOWER -SOVELLUS

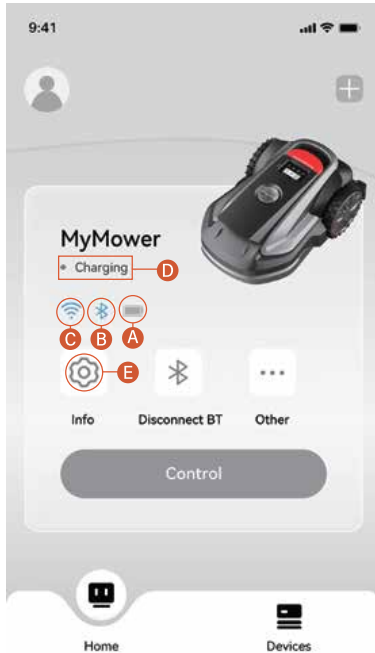

KOTISIVU

Voit tarkastella työskentelyaluetta, tarkistaa ruohonleikkurin tilan, seurata työn edistymistä (mukaan lukien prosentuaalinen osuus ja toteutunut pinta-ala) ja kauko-ohjata ruohonleikkurin käynnistystä, pysäytystä tai paluuta latausasemalle.

Lisäksi tästä näytöstä pääsee Asetukset ja ilmoitukset -sivulle.

A - Akun varaustaso: Akun ja latauksen tila

B- Bluetooth: Bluetooth-yhteys. Kun yhteys on katkaistu, muodosta yhteys uudelleen napsauttamalla.

C- Yhteydet: Yhdistetään internetiin.

D- Ruohonleikkurin tila: Näyttää ruohonleikkurin nykyisen tilan.

E- Asetukset: Ruohonleikkurin ja soveluksen asetukset.

PÄÄSOVELLUKSEN TOIMINTOASETUKSET:

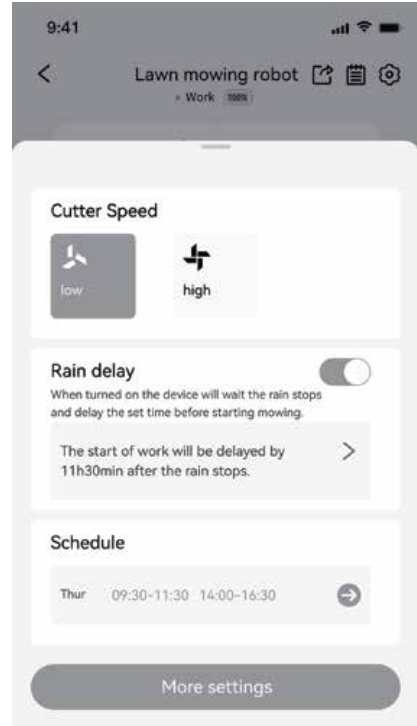

Leikkausnopeus:

Valitse sarakkeesta "Leikkuunopeus" vaihtoehto "matala", jos haluat leikata matalalla nopeudella, ja "korkea", jos haluat leikata korkealla nopeudella.

Sadeviive:

Jos sadeviivetoiminto on kytketty päälle, kone odottaa sateen loppumista ja viivyyttää ruohonleikkuun aloittamista.

Aikataulu:

Valitse sarakkeesta "Aikataulu" aika, jolloin haluat koneen aloittavan toimintansa.

SOVELLUSASETUKSET

Voit selata ja säätää Platform V -sovellukseen liittyviä asetuksia tällä sivulla.

Kieli

Voit määrittää haluamasi kieliasetuksen.

Sovellus tukee tällä hetkellä 12 kieltä.

Ohjeet ja tuki

Voit tutustua uusimpaan käyttöoppaaseen ja usein kysytyihin kysymyksiin sekä ottaa yhteyttä huoltopalveluun täällä.

Tietoja

Voit tutustua käyttöehtoihin ja tietosuojakäytäntöön täällä.

Kirjaudu ulos

Voit kirjautua ulos tililtäsi täällä, eikä tietojasi poisteta uloskirjautumisen jälkeen.

VYÖHYKKEEN TUNNISTAMINEN

Ensimmäisen käynnistyksen aikana ruohonleikkurin on varmistettava työskentelyalue.

Yksittäinen vyöhyke

Jos nurmikkosi on yksi yhtenäinen alue, voit asettaa ruohonleikkurin eri toimintatiloihin.

Valittavana on 3 tilaa (F1, F2 ja F3):

Tila	Kuvaus
FC	Toiminnon vahvistus. Kun käynnistät ruohonleikkurin, syötä salasana. Ruohonleikkurissa näkyy tällöin "FC". Paina "OK" ja siirry tilanvalintakäyttöliittymään.
F1	Automaattinen työskentely. Ruohonleikkuri poistuu automaattisesti latausasemalta ja etsii nurmikon rajan. Kun ruohonleikkuri liikkuu nurmikon rajaa pitkin, palaa latausasemalle ja onnistuu telakoitumaan, näytössä vilkkuu "OK". Jos hyväksyt ruohonleikkurin asettaman rajan, vahvista painamalla OK-painiketta.

F2	Luo kartta manuaalisesti. Jos haluat määrittää virtuaalisen rajan manuaalisesti SOVELLUKSEN avulla, voit vaihtaa tähän tilaan. Kun olet valinnut F2-tilan, noudata SOVELLUKSEN ohjeita kartan luomiseksi.
F3	Suora käynnistyks. Jos puutarhassasi on selkeät rajat (esim. se on aidattu, ja puutarhan ja tien/polun välinen raja on hyvin selvä), voit käyttää tätä tilaa. Tässä tilassa kone aloittaa toimintansa suoraan.

Edellä oleva kuvaus koskee vain yhtä aluetta. Se tulee voimaan, kun et käytä magneettilappuja alueilla. Jos käytät magneettilappuja, katso alla olevat monialueohjeet.

USEAN VYÖHYKKEEN TOIMINTO

SOVELLUKSEMME tekee työskentelyalueen määrittämisestä helppoa. Käytä älypuhelimiasi ja noudata SOVELLUKSEN ohjeita vaihe vaiheelta.

ILMOITUKSET

Järjestelmäilmoitukset

Viimeisimmät uutiset ja päivitykset Grouw-tiimiltä.

Laitteen ilmoitukset

Ruohonleikkuri lähettää sinulle laitteilmoituksia seuraavissa tilanteissa: työn tilapäivitys (kuten ruohonleikkuru suoritettu), terän vaihto, odottamaton käyttäytyminen, epänormaali asento jne.

Ponnahdusviestit

Ponnahdusviestit näkyvät näytön keskellä. Esimerkiksi virhekoodiviesti tulee näkyviin, jos on tapahtunut virhe.

IOT

Platform V on esineiden internetin (IoT) laite. Yhdistä ruohonleikkuri Internetiin matkapuhelinverkon tai Wi-Fi-verkon kautta, jolloin seuraavat toiminnot ovat käytettävissä:

1. Automaattiset laiteohjelmistopäivi-

tykset, jotka pitävät ruohonleikkurisi ajan tasalla uusimpien ominaisuuksien osalta.

2. Mahdollistaa kauko-ohjauksen verkon kautta: ruohonleikkuun aloittaminen, ruohonleikkuun lopettaminen, latausasemalle palaaminen, ruohonleikkuohjelman asettaminen, leikkuukorkeuden asettaminen ja muut toiminnot.

3. Seuraa etänä ruohonleikkuun edistymistä ja ruohonleikkurin sijaintia.

4. Ilmoittaa virhekoodin ja ruohonleikkurin tilan verkon kautta.

WI-FI

Platform V käyttää Wi-Fi-yhteyttä verkoyhteyden muodostamiseen. Lisäetuja on kohdassa Wi-Fi-asetukset.

HUOMAUTUS: - Platform V tukee vain 2,4 GHz:n Wi-Fi-verkkoa.

- Jos käytät iOS-laitetta, ruohonleikkuri voi muodostaa yhteyden vain siihen Wi-Fi-verkkoon, johon mobiililaitteesi on yhdistetty. Noudata sovelluksen ohjeita. Yhdistä mobiililaitteesi ensin Wi-Fi-verkkoon ja sitten ruohonleikkuri samaan Wi-Fi-verkkoon. Android-laitteille ei ole tällaisia vaatimuksia.

Laiteohjelmistopäivitykset.

Jatkamme ruohonleikkurin laiteohjelmistoston päivittämistä. Jos laiteohjelmistosta on ilmestynyt uusi versio, sovelluksessa avautuu ponnahdusilmoitus. Päivitys on suositeltavaa tehdä heti, kun uusin laiteohjelmisto on saatavilla. Kun laiteohjelmistoa päivitetään, seuraavien ehtojen on täyttyttävä:

- Kone on latausasemassa.
- Verkko on kytkettyä.
- Akun varaus on yli 20 %.
- Tunnin kuluessa ei ole leikkaussuunnitelmia.

Näet päivityksen edistymisen sovelluksessa. Kun päivitys on valmis, ruohonleikkurin ympäristön merkivalo palaa vihreänä.

VAROITUS

ÄLÄ siirrä ruohonleikkuria päivitysprosessin aikana.

ESTEIDEN VÄLTÄMINEN

Kiikarikamera

Kiikarikamera kuuluu Platform V:n vakiovarusteisiin. Se on suunniteltu visuaaliseen rajojen tunnistamiseen, esteiden välttämiseen ennakoita ja QR-koodien visuaaliseen tunnistamiseen latausprosessin aikana, mikä tekee ruohonleikkurista älykkäämmän.

HUOMAUTUS:

- Työskentely pilkkopimeässä ympäristössä voi vaikuttaa koneen kykyyn tunnistaa esteet tarkasti ja väistää ne nopeasti. Sen vuoksi on suositeltavaa, että konetta ei käytetä yöllä.

- Jos nurmikollasi on liikaa esteitä, harkitse kieltoalueiden asettamista niiden ympärille tai joidenkin esteiden poistamista koneen tehokkuuden parantamiseksi.

Tekoälytunnistus

Grouw AIR (Artificial Intelligence Recognition) määrittelee turvallisuuden ja suojauksen uudelleen kamerapohjaisen VSLAMin ja Grouw AIRin avulla, jotka tarjoavat laajemman näkökentän esteiden havaitsemiseksi, niiden läsnäolon ennakoimiseksi ja ruohonleikkurin reitin muuttamiseksi asiantuntevasti niiden välttämiseksi. Esteiden välttämism ominaisuudet on suunniteltu lisäämään ruohonleikkurisi suorituskykyä ja omaa turvallisuuttasi.

Puskurin anturi

Platform V:n sisälle on asennettu anturit, jotka havaitsevat esteet. Kun puskuri törmää esteeseen ja laukaisee anturin, ruohonleikkuri peruuttaa taaksepäin ja väistää esteen.

HUOMAUTUS:

Platform V pystyy väistämään esineitä törmättyään niihin. On kuitenkin suositeltavaa poistaa ylimääräinen sotku ennen ruohonleikkuuta.

HUOLTO

Saavuta erinomaiset leikkuutulokset ja pidennä ruohonleikkurisi käyttöikää huollon avulla. Säännöllinen tarkastus ja aiuisen joka viikko suorittama huolto on välttämätöntä optimaalisen suorituskyvyn varmistamiseksi. Suojaa

oma hyvinvointisi noudattamalla turvallisuusohjeita: älä tee huoltotöitä avoimissa sandaaleissa tai paljain jaloin. Aseta turvallisuus aina etusijalle käyttämällä pitkiä housuja ja työkenkiä ruohonleikkurin huollon aikana. Vaihda vaurioituneet tai kuluneet osat nopeasti saumattoman toiminnan takaamiseksi.

Puhdistus

Puhdista ulkopinta huolellisesti pehmeällä harjalla tai liinalla ja vältä syövyttäviä liuottimia, kuten alkoholia, bensiiniä tai asetonia, tai aktiivisia aineita, jotka voivat lisätä korroosiota. Nämä aineet voivat vahingoittaa sekä ruohonleikkurisi ulkonäköä että sen sisäisiä osia. Saumattoman telakoinnin kannalta on tärkeää tutkia ja puhdistaa latausase- ma säännöllisesti kaikista roskista ja mutakertymistä. Varmista, että kaikki latausaseman, jatkojohdon ja virtalähteen liitäntäosat ovat esteettömiä, jotta lataus toimii optimaalisesti.

A. Alusta ja terälevy

Alustan ja terälevyn puhdistamiseen suositellaan harjaa tai vesiletkua. On tärkeää välttää korkeapainepesurin käyttöä, sillä tämä voi aiheuttaa vahinkoa. Varmista lisäksi, että terälevy pyörii tasaisesti ja että terät kääntyvät rajoituksetta.

HUOMIO: Korkeapaineinen vesi voi vuotaa tiivisteisiin ja vahingoittaa elektronisista ja mekaanisista osista.

B. Pyörät

Pyörien päällä oleva ruoho voi heikentää ruohonleikkurin suorituskykyä rinteissä. Poista mutta tai muut väliin jääneet esineet hyvän pidon varmistamiseksi.

C. Sadeanturi

Tarkista sadeanturi kerran kuussa ja varmista, ettei se ole mudan, ruohon tai muiden esineiden peitossa. Voit joko pestä sen pois tai puhdistaa sen pehmeällä harjalla. Kuivaa anturialue puhdistuksen jälkeen, jotta se ei laukea samaan tapaan kuin sateen laukaisemana.

D. Kamera

Puhdista kamera säännöllisesti, jotta se pysyy puhtaana.

VAROITUS

- Varmista, että ruohonleikkuri on kytketty pois päältä ennen puhdistusta.
- Ruohonleikkuri on sammutettava, kun se on ylösalaisin.

VAIHDA TERÄT

Ruohonleikkuun tehon ja turvallisuuden parantamiseksi ruuvit ja terät on suositeltavaa vaihtaa 1–2 kuukauden välein, jos ruohonleikkuria käytetään usein. Turvallisen leikkausjärjestelmän varmistamiseksi vaihda kaikki terät ja niiden ruuvit samalla kertaa.

VAROITUS

- Käytä paksuja käsineitä, kun tarkastat tai huollat terää.
- ÄLÄ käytä ruuveja uudelleen. Tämä voi aiheuttaa vakavia vammoja.

Miten terät vaihdetaan

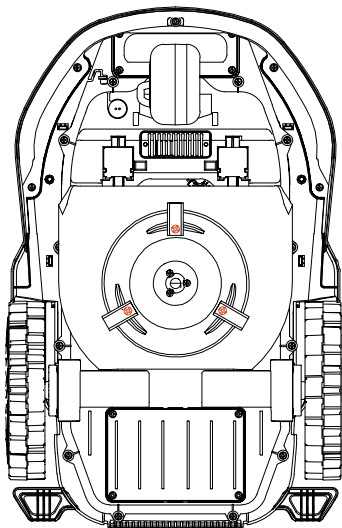

1. Sammuta ruohonleikkuri.
2. Aseta ruohonleikkuri ylösalaisin puhtaalle, pehmeälle alustalle naarmujen välttämiseksi.

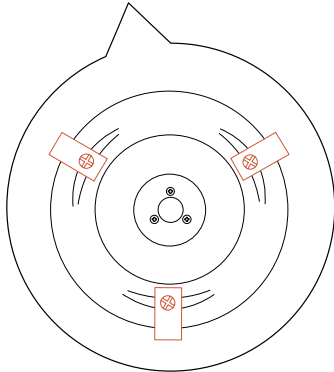

3. Löysää ruuvit ristipääruuvimeissillä.

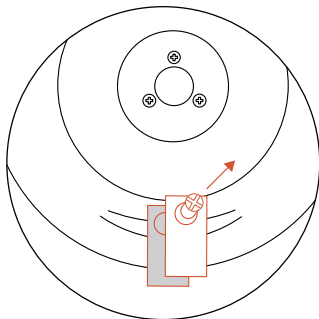
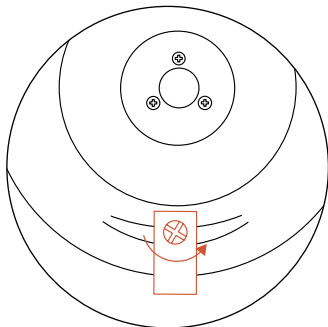

4. Irrota ruuvit ja terät.
5. Kiinnitä uudet terät ja ruuvit (momentti: 1,0 + 0,2 Nm). Varmista, että terät kääntyvät vapaasti.

HUOMAUTUS:

1. Asenna ruuvit takaisin paikalleen vakiomomentilla 1,0 + 0,2 Nm. Väärä vääntömomentti voi johtaa vältettävissä oleviin ongelmiin.
2. Varmista, että ruohonleikkuri on kytketty pois päältä, ja tarkista, että terät ovat kunnolla kiinni. Kaikki epänormaalit äänet tai värinä on tutkittava.

KULJETUS

Varmista ruohonleikkurin turvallisuus pitkän kuljetuksen aikana käyttämällä alkuperäispakkausta. Ennen tuotteen nostamista, siirtämistä tai kuljettamista varmista, että se on kytketty pois päältä. Käsittele tuotetta varovasti ja vältä voimakasta voimankäyttöä, kuten heittämistä ja voimakasta painamista. Älä koskaan nosta tai kannu ruohonleikkuria moottorin ollessa käynnissä.

Miten siirtää tai nostaa tuotetta oikein

Kanna ruohonleikkuria kahvasta siten, että terälevy on vartaloista pois päin.

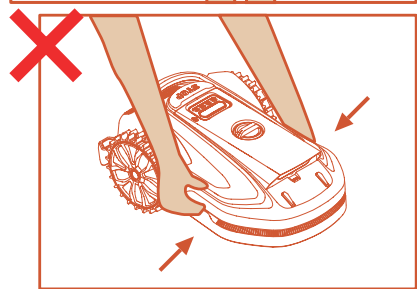
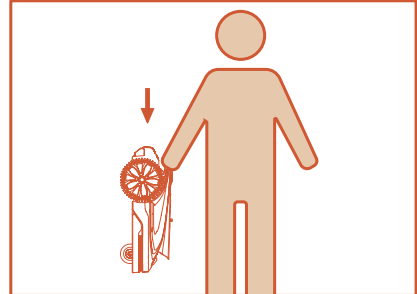

AKKU

-Lataa akku täyteen ennen varastointia, jotta se ei purkaudu liikaa ja vahingoita sähköosia.

-

Rajoitettu takuu ei suojaa akun liiallisen purkautumisen aiheuttamilta vaurioilta.

- ÄLÄ lataa akkupakettia alle 5 °C:n (41 °F) tai yli 40 °C:n (104 °F) lämpötilassa.

- Akupaketin käyttöikä pitenee ja suorituskyky paranee, jos akkupaketti ladataan, kun ilman lämpötila on 18–25 °C.

- Akkupaketti toimii parhaiten, kun sitä käytetään normaalissa huoneenlämmössä (20 °C ±5 °C).

HUOMAUTUS:

Akun kesto riippuu siitä, kuinka usein tuotetta käytetään, sekä kokonaistyöajasta. Jos käyttöaika on huomattavasti tavallista lyhyempi täyttä latausta kohden tai nurmikkoa ei leikata hyvin, harkitse akun vaihtamista.

MITEN AKKU VAIHDETAAN

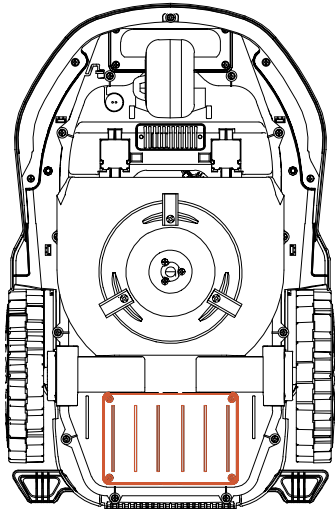

1. Sammuta ruohonleikkuri.
2. Aseta ruohonleikkuri ylösalaisin puhtaalle, pehmeälle alustalle.

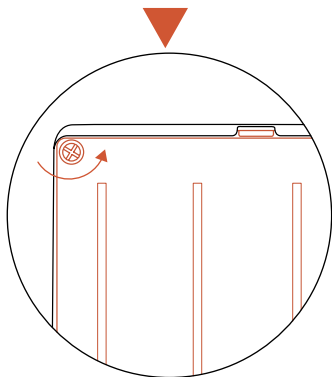
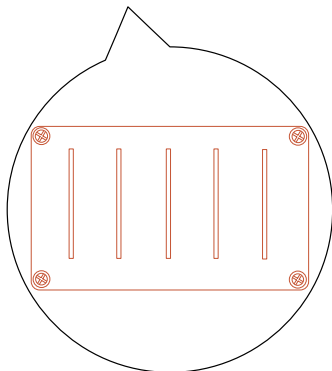

3. Löysää ristipääruuvimeisselillä ne 4 ruuvia, jotka pitävät akkulokeron paikallaan.

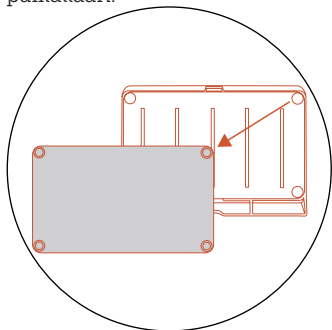

4. Irrota pistoke.
5. Ota akkupaketti ulos ja vaihda se uuteen.

VAROITUS

- Käytä vain alkuperäistä akkupakettia tai Grouw'n määrittelemää samaa mallia olevaa akkupakettia. Jokainen ruohonleikkuri sisältää yhden akkupaketin.
- Akun nimelliskapasiteetti on ruohonleikkurimallista riippuen 2500 mAh tai 5000 mAh
- Vältä akkukotelon rikkomista tai purkamista. Vältä kosketusta metalliesineiden kanssa oikosulkujen välttämiseksi. Pidä tuote suojassa lämmönlähteiltä, tulelta ja suoralta auringonvalolta.
- Ota yhteyttä myyntipisteeseesi, paikalliseen tai alueelliseen jätehuoltotoimistoon tai kotitalousjätteen hävittämispalveluun saadaksesi lisätietoja akku- ja sähköjätteestä.
- Akkulokeroa ei ole tarkoitus avata usein. Jos tarvitaan uusi akku, avaa akkulokero vasta sitten.
- Akkupaketti sisältää elektrolyyttejä. Jos elektrolyyttivuoto pääsee kosketuksiin ihon kanssa, pese se välittömästi saippualla ja vedellä. Hakeudu lääkäriin, jos joudut silmäkosketukseen ja huuhtelee silmät välittömästi runsaalla määrällä vedellä vähintään 15 minuutin ajan silmiä hankaamatta.

VIRRANSYÖTTÖ

Katkaise virransyöttö

- ennen tukosten poistamista
- ennen koneen tarkastamista, puhdistamista tai käsittelyä
- kun olet törmännyt vierasesineeseen koneen tarkistamiseksi vaurioiden varalta.
- tarkasta johto, pistoke, kotelo ja muut osat säännöllisesti. Jos havaitset vaurioita tai ikääntymisen merkkejä, lopeta käyttö välittömästi.

VAROITUS

- ÄLÄ KOSKAAN käytä vaurioitunutta virtalähdettä. Vaaran välttämiseksi valmistajan, sen huoltoedustajan tai muun asianmukaisesti pätevän henkilön on vaihdettava virtajohto, jos se on vaurioitunut. Jos jatkojohto on viallinen, vaihda se Grouw'n hyväksymään 10

metrin johtoon.

- ÄLÄ KOSKAAN koske jatkojohtoon tai vahingoittuneeseen johtoon ennen kuin se on irrotettu virtalähteestä tai kytketty virtalähteeseen. Vaurioitunut johto voi aiheuttaa kosketuksen sähkökomponentteihin.
- Virtalähdettä ei saa käyttää minkään muun laitteen tai akun kanssa, sillä tämä lisää sähköiskun, tulipalon tai henkilövahinkojen vaaraa. Jos käytät muita kuin alkuperäisiä akkuja, tuotteen turvallisuutta ei voida taata.
- ÄLÄ lataa, kun akku vuotaa.
- Pidä jatkojohto kaukana liikkuvista vaarallisista osista, jotta johdot eivät vaurioidu ja joutu kosketuksiin jännitteisten osien kanssa.

Suositus

Kytke ruohonleikkuri ja/tai sen oheislaitteet ainoastaan syöttöpiiriin, joka on suojattu vikavirtasuojalla, jonka laukaisuvirta on enintään 30 mA.

SÄILYTYS

- Varmista, että ruohonleikkuri on ladattu täyteen ja kytketty pois päältä ennen sen varastointia, jotta se ei pääse ylipurkautumaan, mikä voi aiheuttaa pysyviä vaurioita.
- Säilytä kuivassa, viileässä paikassa. Auringonvalolle ja äärimmäisille lämpötiloille, sekä kuumalle että kylmälle, altistuminen kiihdyttää komponenttien vanhenemisprosessia ja voi vahingoittaa akkua pysyvästi.
- Pidä kemikaalit ja lämmönlähteet (uunit, lämpöpatterit jne.) kaukana ruohonleikkurista, latausasemasta ja virtalähteestä.
- Säilytä virtalähdettä tilassa, jossa on hyvä ilmanvaihto, ja suoja se kosteudelta.

VAROITUS

Irrota virtalähde pistorasiasta, jos enustetaan ukkosmyrskyä. Irrota kaikki latausasemaan kiinnitetyt johdot ja kaapelit. Kun ukkonen ei enää jyrise, kiinnitä ne takaisin paikalleen.

Talvisäilytyistä koskevat lisävaatimukset.

Ruohonleikkuri: Puhdista ruohonleikkuri huolellisesti ennen varastointia. Tarkista kuluvat osat, kuten terät. Korjaa tai vaihda ne, jos ne ovat huonos-
sa kunnossa. Säilytä ruohonleikkuri kuivassa ja pakkasettomassa paikassa kaikkien pyörien varassa, mieluiten alkuperäispakkauksessa.

Latausasema: Irrota laite latausasemasta ja irrota virtalähde pistorasiasta. Pidä latausasema poissa suorasta auringonvalosta ja tuo se sisälle.

KIERRÄTYS JA KÄYTTÖÄ POISTAMINEN

Tämä tuote EI ole kotitalousjätettä. Ota yhteyttä kuntaasi, myyntipisteeseesi tai kotitalousjätepalveluun saadaksesi tietoa kierrätyksestä.

VAROITUS

Tätä tuotetta ei saa hävittää kaatopaille viemällä, polttamalla tai tavallisen kotitalousjätteen mukana. Sähkökomponenteista voi aiheutua vaaraa tai vakavia vahinkoja.

MUUTA

- Pidä kaikki ruuvit, mutterit ja pultit kireällä normaalin ja turvallisen toiminnan varmistamiseksi.

- Pätevän korjaajan on asennettava tuotteen mukana toimitetun renkaat pyörään. Pyöriä on vaikea irrottaa, ja virheellinen kokoonpano voi aiheuttaa epävakautta ja toimintahäiriöitä.

- Puhdista vetopyörät (takapyörät) harjalla, jotta kulutuspinna pito on hyvä.

- AINOASTAAN valtuutetut huoltoteknikot saavat avata ja sulkea uudelleen puskurin takana sijaitsevan alustan lokeron. Rajoitettu takuu voi raueta, jos teet huoltotoimenpiteet itse.

HUOMAUTUS: VAKUUTUS

Vakuutuksesi ei välttämättä kata tämän tuotteen aiheuttamia tapaturmia. Ota yhteyttä vakuutusyhtiöön tai vakuutusasiamieheen selvittääksesi, tarjotaanko vakuutusturvaa.

USEIN KYSYTYT KYSYMYKSET JA VIANMÄÄRITYS

USEIN KYSYTYT KYSYMYKSET

Asennus ja asetukset

Mikä on kapein sallittu leveys Platform V:n polulle puutarhassa?

Se riippuu polun pituudesta. Polun leveyden on oltava yli puolet sen pituudesta, eikä se saa olla alle 1 m.

Pitääkö puutarhassani olla täysi Wi-Fi-verkon kattavuus?

Jos mahdollista, yritä varmistaa täysi Wi-Fi-verkon kattavuus puutarhassa. Jos täydellinen kattavuus ei ole mahdollista, varmista ainakin, että tukiaseman sijaintipaikalla on Wi-Fi-kattavuus. Näin koneen tiedot voidaan siirtää tukiasemasta sovellukseen ja päinvastoin. HUOMAUTUS: Jos käytät 600 neliömetrin versiota, sinun ei tarvitse yhdistää latausasemaa.

Mikä on ruohon enimmäispituus, jonka kone voi leikata?

On suositeltavaa, että ruohon pituus ei ylitä 8,5 cm.

Mitä teen, jos QR-koodia ei tunnista?

Jos QR-koodia ei voi skannata, voit silti yhdistää koneen Bluetooth-yhteyden kautta.

KÄYTTÖ

Miksi tiettyjä alueita ei joskus leikata?

Mahdolliset syyt:

Epätarkka paikannus: Joskus epätarkka paikannus voi johtaa siihen, että ruohonleikkuri jää tekemättä. Leikkaa alue tulevilla ajastetuilla leikkauksilla useaan kertaan, jotta voit peittää mahdolliset unohtetut kohdat.

Korkea ruoho: Jos ruohon pituus on yli 15 cm, alue saatetaan tunnistaa esteeksi ja kone saattaa väistää sitä.

Esteet: Toisinaan puutarhaan voi ilmaantua äkillisiä esteitä. Jos tällaiset esteet ovat tilapäisiä, kone käsittelee leikkaamattomat alueet seuraavan ajastetun käytön aikana.

Miksi kone kohtaa toisinaan esteitä?

Sivuilla tai takana olevia esteitä ei välttämättä tunnisteta. Tekoälynäkö toimii

huonosti hämärässä tai sateisessa ympäristössä.

Miten voin tarvittaessa peruuttaa päivän aikataulun?

Tällä hetkellä käytettävissä ei ole tauko-toimintoa. Kun kone lähtee asemalta, voit napsauttaa sovelluksessa "Palaa", eikä kone enää lähde asemalta kyseisenä päivänä.

Miten voin käynnistää koneen uudeen painettuani sen pysäytyspainiketta?

Kun kone on pysäytystilassa, voit turvallisuussyistä käynnistää sen uudeen painamalla näytössä "start+ok" tai "home+ok".

Miksi kone kääntyy joskus yhtäkkiä esteettömillä alueilla?

Jos ruoho on liian korkeaa, kone saattaa tunnistaa korkean ruohon esteeksi. Varmista, että ruohon pituus on koneen sallitulla leikkuualueella.

Mikä on koneen toiminnan suurin sallittu pinta-ala?

600 m²

Tekniset ominaisuudet

Voiko kone leikata rajat?

Voit käyttää sovelluksessa yhden napsautuksen trimmaustoimintoa.

Mikä on sadeanturin rooli ja mitä viive edustaa?

Vaikka kone voi leikata sateella, sitä ei suositella. Märkä maa voi aiheuttaa mudan tarttumista pyöriin ja johtaa huonoon leikkuulaatuun, sillä märkää ruohoa on vaikea leikata ja se tarttuu yleensä terälevyyn.

SOVELLUS

Terälevyjen nopeuksien erot:

Alhainen nopeus pidentää koneen käyttöaikaa, mutta leikkuulaatu voi olla huonompi kuin suurella nopeudella. Valitse suuri nopeus, jos haluat hienomman nurmikon laadun, ja alhainen nopeus, jos haluat tehokkuutta.

Voiko useita koneita yhdistää yhteen tiliin?

Kyllä, rajoituksia ei ole.

Voiko yhden koneen yhdistää useisiin tileihin?

Kukin kone voidaan yhdistää vain yhteen ensisijaiseen tiliin. Jos haluat jakaa koneen muiden käyttäjien kanssa, napauta sovelluksen "Jaa"-painiketta, jolloin muut käyttäjät voivat lisätä laitteen skannaamalla annetun QR-koodin.

BLUETOOTH JA VERKKO

Miksi robotti ei voi muodostaa yhteyttä

Wi-Fi-verkkoon?

Varmista, että reititin toimii 2,4 GHz:n taajuudella. Puhelimen ja laitteen on oltava kytkettynä samaan verkkoon. Tarkista, onko sovelluksella Bluetooth-yhteyden ja sijainnin käyttöoikeudet puhelimessa.

Tarkista, syttyykö Wi-Fi-kuvake koneen näytössä. Tarkista, syttyykö sovelluksen Wi-Fi-kuvake.

Jos aseman Wi-Fi-kuvake palaa mutta koneen Wi-Fi-kuvake ei, kokeile siirtää konetta lähemmäs reitintä ja yritä sitten muodostaa yhteys uudelleen.

Miksi en löydä laitetta, kun etsin Bluetoothissa?

Etsi laite sovelluksesta, älä puhelimen Bluetooth-laiteluettelosta.

Varmista, että otat sijainnin käyttöoikeuden käyttöön, kun muodostat yhteyden Bluetoothin kautta.

Miksi sijainnin käyttöoikeus tarvitaan?

Meidän on tiedettävä aikavyöhykkeesi.

Voinko yhdistää koneen hotspot-verkkoon?

Kyllä

OHJELMISTOPÄIVITYKSET

Mistä tiedän, tarvitseeko robotin/tukiaseman ohjelmisto päivityksen?

Saat sovelluksessa ilmoituksia, jos uusia ohjelmistopäivityksiä on saatavilla.

Voinko päivittää koneen USB-muistitikulla?

Tällä hetkellä ei sallittu eikä suositeltu.

Miksi minun pitäisi päivittää laiteohjelmisto?

Päivitämme jatkuvasti ominaisuuksia ja laiteohjelmistoja parantaaksemme käyttökokemusta ja optimoidaksemme toiminnot. On suositeltavaa tarkistaa ja

päivittää laiteohjelmisto säännöllisesti, jotta voit varmistaa, että hyödynnät uusimmat parannukset ja saat parhaan mahdollisen käyttökokemuksen.

HUOLTO

Miten konetta tulisi säilyttää talvella?

Kone on suositeltavaa säilyttää talvella sisätiloissa. Varmista ennen varastointia, että kone on ladattu täyteen ja sammutettu.

Voinko pestä koneen vedellä?

Varmista ennen koneen puhdistamista, että kaikki ruuvit on kiinnitetty tiukasti. Käytä puhdistukseen tavallista vesiletkuä; vältä korkeapaineisen vesipistoolin käyttöä mahdollisten vaurioiden välttämiseksi.

Kuinka usein minun pitäisi vaihtaa terät?

Jos robottiruohonleikkuria käytetään ruohikolla, jota ei ole aiemmin leikattu robottiruohonleikkurilla, ja ruoho on pidempää, kannattaa terät vaihtaa 1–2 kuukauden välein.

Jatkuvassa käytössä nurmikoilla, joilla ruohon pituus pysyy jatkuvasti hallinnassa, terien odotetaan kestävän pidempään, koska ruohon korkeus pysyy samana.

TURVALLISUUS JA VARKAUDENESTO

Entä jos unohdan koneen salasanan?

Jos laite on yhdistetty sovellukseen, nollaa salanasana sovelluksessa.

Jos salasanaa ei ole yhdistetty, ota yhteyttä asiakaspalveluun salasanan palauttamiseksi.

Mitä tapahtuu, jos kirjoitan jatkuvasti väärän salasanan?

Kun salasana on yritetty antaa väärin 10 kertaa peräkkäin, näytössä näkyy "LOCK" Pidä koneessa virta päällä ja odota 15 minuuttia, ennen kuin syötät salasanan uudelleen.

TÄRKEÄÄ TIETOA

Rajoitettu takuu

Tarjoamme 2 vuoden takuun. Ennen takuuvaatimuksen tekemistä pyydämme sinua tutustumaan ensin käyttöoppaan usein kysytyjä kysymyksiä ja vian-

määrittystä käsittelevään osioon. Myös asiakastukemme on valmiina auttamaan. Takuuvaatimuksen esittämiseksi on toimitettava ostotodistus, mukaan lukien kelvollinen kuitti, josta käy ilmi ostopäivämäärä ja -paikka.

Takuu ei kata seuraavia:

Osat, jotka ovat alttiita normaaliin kulumiselle, kuten maavarret, leikkuukiekot, akku.

Vastuuvapauslausekkeet

Tarjoamme asiakkaillemme myynnin jälkeisiä palveluja seuraavia tilanteita lukuun ottamatta:

1. Onnettomuuksien aiheuttamat vahingot, jotka johtuvat muista kuin valmistukseen liittyvistä tekijöistä, mukaan lukien muttei niihin rajoituen käyttäjän virheet.
2. Vahingot, jotka johtuvat luvattomasta muutoksesta, purkamisesta tai kuoren avaamisesta, jota ei ole tehty virallisten ohjeiden tai käsikirjojen mukaisesti.
3. Vahingot, jotka johtuvat virheellisestä asennuksesta, väärästä käytöstä tai toiminnasta, joka ei ole virallisten ohjeiden tai käsikirjojen mukaista.
4. Muun kuin valtuutetun palveluntarjoajan aiheuttama vahinko.
5. Vahingot, jotka johtuvat piirien luvattomasta muuttamisesta ja/tai akun ja laturin yhteensopimattomuudesta tai väärinkäytöstä.
6. Vahingot, jotka aiheutuvat käyttäjistä, jotka eivät noudata ohjeita ja ohjekirjan suosituksia.
7. Huonoissa nurmikko-olosuhteissa tapahtuvan käytön aiheuttamat vahingot (esim. suuret lätäkköalueet, kun rajoitettuja alueita ei ole määritetty kunnolla, paikat, joissa nurmikon pinnan peittävät runsaat kivet jne.)
8. Vahingot, jotka aiheutuvat tuotteen käyttämisestä sähkömagneettisia häiriöitä käsittävissä ympäristöissä, kuten kaivosalueilla tai radiolähetysmastojen, korkeajännitejohtojen, sähköasemien jne. läheisyydessä.

9. Vahingot, jotka johtuvat tuotteen käyttämisestä ympäristöissä, joissa on häiriöitä muista langattomista laitteista, kuten lähettimistä, video-downlinkeistä, Wi-Fi-signaaleista jne.

10. Luotettavuus- tai yhteensopivuusongelmien aiheuttamat vahingot, kun käytetään luvattomia kolmannen osapuolen osia.

11. Vahingot, jotka johtuvat laitteen käyttämisestä heikosti ladatulla tai viallisella akulla.

12. Ennalta arvaamattomien tekijöiden, kuten autojen törmäysten, villieläinten hyökkäysten, tulvien jne. aiheuttamat vahingot.

VIANMÄÄRITYS

<p>Mahdolliset syyt koneen pysähtymiseen keskelle nurmikkoa:</p>	<p>(1) Kone on juuttunut nurmikossa olevaan kuoppaan. Ota kone pois kuopasta ja puhdista pyörät, jotta ne eivät pääse likaantumaan. (2) Epäonnistunut paluu latausasemalle. (3) Epäonnistunut lähtöasento. Varmista, että tukiaseman sijoittaminen täyttää vaatimukset. (4) Kameran linssi on likainen tai jonkin peittäjä.</p>
<p>Syyt siihen, että kone palaa automaattisesti takaisin:</p>	<p>(1) Akkujen teho on vähissä. (2) Työ on valmistunut. (3) Sää on sateinen (4) Ulkona on pimeää.</p>
<p>Syyt koneen palaamisen epäonnistuneeseen:</p>	<p>(1) Varmista, että latausaseman QR-koodi on sijoitettu oikein ja että se on puhdas. Varmista, että koneen kamera on esteetön. (2) Varmista, että latausaseman edessä ei ole 1,5 metrin päässä esteitä. (3) Varmista, että latausaseman lähellä ei ole voimakasta valoa tai heijastuksia, jotka voivat vaikuttaa QR-koodiin. (4) Latausasema on sijoitettava vastakkaiseen suuntaan kuin reunan suunta, myötäpäivään.</p>
<p>Syyt, joiden vuoksi kone on mennyt rajojen ulkopuolelle:</p>	<p>(1) Koneen pyörät ovat runsaan mudan tai ruohon peitossa, mikä voi heikentää pitoa tai jopa aiheuttaa pidon menetyksen. Puhdista pyörät. (2) Kameran linssin likaisuudesta johtuva rajojen virheellinen tunnistaminen.</p>
<p>Kone toimii edelleen sateella / sadeanturi laukeaa kuivissa olosuhteissa:</p>	<p>(1) Tarkista sovelluksessa, onko sadeanturi aktivoitu vai onko sen aktivointi poistettu." (2) Tarkista, onko sadeanturi tukossa tai puhdas, jotta varmistetaan asianmukainen toiminta myös kuivissa olosuhteissa</p>
<p>Terän tukkeutuminen:</p>	<p>(1) Puhdista roskat leikkuuterästä. (2) Jos nurmikon ruoho on liian pitkää, leikkaa se tavallisella ruohonleikkurilla sallitun pituiseksi. (3) On suositeltavaa leikata joka kerta enintään puolet kokonaispituudesta. (4) Vältä nurmikon leikkuuta sateisella säällä, sillä märkä ruoho haastaa tehokkaan leikkauksen, mikä johtaa epätyytyttäviin tuloksiin ja ruohon tarttumiseen ruohonleikkurin alapintaan. On suositeltavaa ottaa käyttöön vähintään 4 tunnin sadeviive</p>

Kone ei noudata aikataulua:	<p>(1) Varmista, että koneen aika-asetukset ovat oikein.</p> <p>(2) Tarkista, onko sadetunnistin lauennut.</p> <p>(3) Ei virransyöttöä.</p> <p>(4) Aikataulu ei tallennettu oikein; tarkista aikataulu sovelluksesta.</p> <p>(5) Kone saattaa suorittaa väliaikaista, manuaalisesti käynnistettyä tehtävää.</p> <p>(6) On sateinen sää.</p> <p>(7) Ulkona on pimeää.</p>
Ruohonleikkuri työskentelyalueen ulkopuolella (E1):	<p>(1) Tarkista sovelluksesta, onko ruohonleikkuri sille määritetyllä työskentelyalueella</p> <p>(2) Jos se on työskentelyalueen ulkopuolella, ohjaa se takaisin työskentelyalueelle</p> <p>(3) Jos rajalinja on epäselvä, aseta magneettinauhat, jotta ruohonleikkuri pysyy rajalinjalla.</p>
Pyörän moottori lukkiutunut (E2):	<p>(1) Kytke ruohonleikkuri pois päältä ja vie se alueelle, jolla ei ole esteitä.</p> <p>(2) Kytke ruohonleikkuri päälle. Paina START ja sen jälkeen OK.</p> <p>(3) Jos virheilmoitus jatkuu, käännä ruohonleikkuri ylösalaisin ja tarkista, estääkö jokin asia pyörien pyörimisen.</p> <p>(4) Irrota mahdolliset esteet, käännä ruohonleikkuri pystyasentoon ja kytke virta päälle. Paina START ja sen jälkeen OK.</p>
Terälevy lukkiutunut (E3):	<p>(1) Kytke ruohonleikkuri pois päältä.</p> <p>(2) Käännä ruohonleikkuri ylösalaisin ja tarkista, estääkö mikään terälevyn pyörimisen.</p> <p>(3) Käännä ruohonleikkuri pystyasentoon ja vie se alueelle, jossa on lyhyempää ruohoa, tai säädä leikkuukorkeutta.</p> <p>(4) Kytke ruohonleikkuri päälle. Paina START ja sen jälkeen OK.</p>
Estoanturit eivät käynnisty (E4):	<p>(1) Kytke ruohonleikkuri pois päältä.</p> <p>(2) Vie ruohonleikkuri nurmikon alueelle, jolla ei ole esteitä.</p> <p>(3) Kytke virta päälle. Paina START ja sen jälkeen OK.</p>

Ruohonleikkuri nostetaan ylös (E5):	<p>(1) Kytke ruohonleikkuri pois päältä.</p> <p>(2) Vie ruohonleikkuri nurmikon alueelle, jolla ei ole esteitä.</p> <p>(3) Kytke ruohonleikkuri päälle. Paina START ja sen jälkeen OK.</p> <p>(4) Jos virheilmoitus näkyy edelleen, katkaise virta ja käännä ruohonleikkuri ylösalaisin. Tarkista, estääkö jokin etupyörien akselin liukumisen.</p> <p>(5) Irrota mahdolliset esteet, käännä ruohonleikkuri pystyasentoon ja kytke virta päälle. Paina START ja sen jälkeen OK.</p>
Kaatumisanturi on lauennut (E6):	Käännä ruohonleikkuri pystyasentoon. Paina START ja sen jälkeen OK.
Kallistusanturi on lauennut (E7):	<p>(1) Kytke ruohonleikkuri pois päältä.</p> <p>(2) Vie ruohonleikkuri tasaiselle maalle.</p> <p>(3) Kytke ruohonleikkuri päälle. Paina START ja sen jälkeen OK.</p>
Tuote ei palaa latauslaitteeseen (E8):	<p>(1) Latausasema on sijoitettava suhteellisen tasaiselle alustalle. Sitä ei saa sijoittaa epätasaiselle pinnalle.</p> <p>(2) Aseta ruohonleikkuri manuaalisesti latausalustaan. Kun ruohonleikkuri on ladattu täyteen, paina START ja sitten OK.</p>
Ruohonleikkuri on jumissa (E9):	<p>(1) Kytke ruohonleikkuri pois päältä.</p> <p>(2) Vie ruohonleikkuri nurmikon alueelle, jolla ei ole esteitä.</p> <p>(3) Kytke virta päälle. Paina START ja sitten OK.</p>
Akupaketin lämpötilasuojaus (BP):	(1) Tarkista akun lämpötila. Jos lämpötila on liian korkea, odota, että akku jäähtyy. Jos lämpötila on liian alhainen, odota, että lämpötila on yli 5 celsiusastetta. Paina START ja sen jälkeen OK.
Virhe tuntematon (EE):	Käynnistä ruohonleikkuri uudelleen. Paina START ja sen jälkeen OK. Jos virheilmoitus tulee edelleen näkyviin, ota yhteyttä huoltopalveluun.

Jos robotista on loppunut virta eikä sitä voi käynnistää, nosta se manuaalisesti takaisin latausasemaan ja lataa se ennen vianmäärityksen aloittamista. Jos näkyviin tulee jokin muu virhekoodi, katkaise virta ja käynnistä roboti uudelleen.

Olipa ongelma mikä tahansa, on aina suositeltavaa, että yrität ensin käynnistää robotin uudelleen ja katsoa, korjaantuuko ongelma näin. Sammuta roboti, odota 10 sekuntia ja kytke se sitten uudelleen päälle

Jos tarvitset lisäapua ja vianmääritystä, ota yhteyttä Schoun asiakaspalveluosastoon.

Sovelluksessa voit kommunikoida suoraan palvelukeskuksen kanssa.

Avaa sovellus, paina profiilipainiketta oikeassa yläkulmassa.

08.22

◀ App Store



✉ Message management • >

🗨 Feedback >

⚙ APP settings >

ℹ About us >

The screenshot shows a 'Feedback' form with the following fields:

- Feedback content: A text area with a placeholder 'Feedback content cannot be empty' and a character count '0/500'.
- Name: A text input field with a placeholder 'Please enter'.
- Email: A text input field with a placeholder 'Please enter'.
- Device name: A dropdown menu with a placeholder 'Please select'.
- Feedback type: A dropdown menu with a placeholder 'Please select'.
- Attachment: A field for attaching files.



Service centre

robotservice@schou.com



Service centre

robotservice.se@schou.com



Service centre

robotservice@schou.com

TIETOJA TAKUUSTA

Takuu raukeaa seuraavissa tapauksissa:

Jos robottiruohonleikkuria on käytetty väärin, sitä ei ole huollettu oikein, sitä on muokattu, uusittu tai muutoin muutettu, sen on korjannut joku muu kuin valtuutettu huoltokeskus tai se on altistunut ukkoselle.

Jos robottiruohonleikkurissa on käytetty muita kuin alkuperäisiä SCHOU-varaosia ja -lisävarusteita.

Jos robottiruohonleikkuria on käytetty kaupallisesti, mukaan lukien vuokraus.

Takuu ei kata seuraavia tilanteita:

Normaali kuluminen tai vieraskappaleiden tai onnettomuuksien aiheuttamat vauriot.

Osien (esim. terät, leikkuulevy, rajakaapeli, tapit, liitin jne.) kuluminen, vaikka

robottiruohonleikkuria olisi käytetty ohjeiden mukaisesti.

Virheellinen tai luvaton huolto ja käsittely.

Ylikuormituksesta johtuvat vauriot ja virheet.

Rajoitettu takuu:

Akulla on 12 kuukauden takuu.

Tämä koskee vain robottiruohonleikkurin mukana toimitettua alkuperäistä akkua tai alkuperäistä akkua, jonka mallinumero on sama kuin alkuperäisen akun.

Robottiruohonleikkurin vara-akku kuuluu myös 12 kuukauden takuun piiriin.

EU-VAATIMUSTENMUKAISUUSVAKUUTUS

Valmistaja:	
Yrityksen nimi	Schou Company A/S
Osoite	Nordager 31
Postinumero	6000
Kaupunki	Kolding
Maa	Denmark

Tämä vaatimustenmukaisuusvakuutus on laadittu valmistajan yksinomaisella vastuulla. Valmistaja vakuuttaa, että tuote

Tuotteen tunnistetiedot:	Tuote: ROBOTTIROUOHONLEIKKURI 600SQM SMART, 20V [≡] Lithium 2,5Ah, Laturi: Input: 100-240V [~] , 50/60Hz, 28W Output: 20V [≡] , 1.1A Tuotenimi: Grouw Tuotenro: 101195
---------------------------------	---

on yhdenmukainen seuraavien EY-direktiivien kanssa (mukaan lukien kaikki sovellettavat muutokset)

Viitenumero(t)	
1907/2006/EU	2006/42/EU
2011/65/EU muutoksineen	2014/35/EU
2014/53/EU	

Tässä vaatimustenmukaisuusvakuutuksessa tai sen osissa sovellettavien standardien ja/tai teknisten erittelyjen viitteet:

Yhdenmukaistettujen standardien numero(t)	
EN IEC 63000:2018	EN 300 328 V2.2.2
EN 301 489-1 V2.2.3	EN 301 489-17 V3.2.4
EN IEC 62311:2020	EN 55014-1:2017/A11:2020
EN 55014-2:1997/A2:2008	EN 61000-3-3:2013
EN 61000-3-2:2014	EN 60335-2-29:2021/A1:2021
EN 60335-1:2012/A15:2021	EN 50636-2-107:2015/A3:2021
EN ISO 12100: 2010	

Muut standardit ja/tai tekniset erittelyt:

Standardi tai tekninen menettely	
EN IEC 55014-1:2021	EN IEC 55014-2:2021
EN IEC 61000-3-2:2019/A1:2021	EN 61000-3-3:2013/A2:2021
EN IEC 60335-2-29:2021 + A1:2021	EN 62133-2:2017

(1) Tarvittaessa tulee viitata standardin tai teknisen erittelyn sovellettaviin osiin tai lausekkeisiin.

Signed for and on behalf of the manufacturer by:

Kolding 13/05/2024



Kirsten Vibeke Jensen
CSR & Compliance Manager

TIEDOT VAARALLISUUDESTA



YMPÄRISTÖLLE

Sähkö- ja elektroniikkalaitteissa (EEE) on materiaaleja, jotka voivat olla vaarallisia ja haitallisia terveydelle ja ympäristölle,

jos sähkö- ja elektroniikkaromua (WEEE) ei hävitetä asianmukaisesti. Tuotteet (ja niiden sisältämät paristot ja akut), joissa on rastilla yli vedetyn jätteen symboli, ovat sähkö- ja elektroniikkalaitteita. Rastilla yli vedetty jätteen symboli kertoo, että käytöstä poistettua laitetta ei saa hävittää kotitalousjätteen mukana, vaan se tulee hävittää erillään.

FI

EU-VAATIMUSTENMUKAISUUSVAKUUTUS

Schou Company A/S vakuuttaa täten, että radiolaitetyyppi ROBOTTIROUHON-LEIKKURI 101195 on direktiivin 2014/53/EU mukainen. Täydellinen teksti EU-vaatimustenmukaisuusvakuutuksesta on saatavilla seuraavassa internetosoitteessa: <https://manuals.media/details/?id=101195>



HUOLTOKESKUS

Huomaa: Tuotteen mallinumero on aina mainittava mahdollisessa yhteydenotossa.















Mallinumeron voi tarkistaa tämän käyttöohjeen etusivulta ja tuotteen tyyppikilvestä.

www.schou.com

Valmistettu Kiinassa
Valmistaja:
Schou Company A/S
Nordager 31
DK-6000 Kolding
www.schou.com

Kaikki oikeudet pidätetään. Tämän käyttöohjeen sisältöä ei saa jäljentää kokonaan eikä osittain millään tavalla sähköisesti tai mekaanisesti, esimerkiksi valokopioimalla tai -kuvaamalla, kääntää tai tallentaa tiedontallennus- ja hakujärjestelmään ilman Schou Company A/S:n kirjallista lupaa.

WARNING SYMBOLS ON THE ROBOTIC LAWNMOWER

	<p>Read the instruction manual before use</p>		<p>Never expose the battery to fire or other heat sources (max. 40° C)</p>
	<p>Keep your distance from the robotic lawnmower when it is operating. Keep your hands and feet away from the rotating blades. Never put hands or feet close to or under the machine when the robotic lawnmower is operating.</p>	 <p>Li-ion</p>	<p>Recycling label. The materials in the battery can be recycled.</p>
	<p>Make sure the machine is TURNED OFF before carrying out maintenance or inspection of the machine.</p>	 <p>Li-Ion</p>	<p>The battery in the robotic lawnmower is Li-ion. The battery must not be disposed of with normal household waste. The battery must be disposed of at a recycling centre.</p>
	<p>Never sit on the machine.</p>		<p>Noise level</p>
	<p>CE approval mark</p>		<p>SMPS (Switch mode power supply)</p>
	<p>The robotic lawnmower or charging station must not be disposed of with normal household waste, as the products contain electronic components. The product should be taken to a recycling centre or other facility that can handle the recycling of electronics.</p>		<p>Class III product: Designed to be supplied from a separated extra low voltage supply (SELV). The voltage from a SELV supply is low enough that a person can normally come into contact with it without the risk of electric shock.</p>
	<p>The battery must never come into direct contact with water.</p>		<p>SMPS (switch mode power supply) with a short-circuit proof safety isolating power supply.</p>

THE BOX CONTAINS

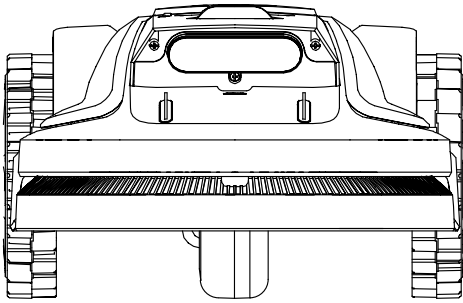

Robotic lawnmower

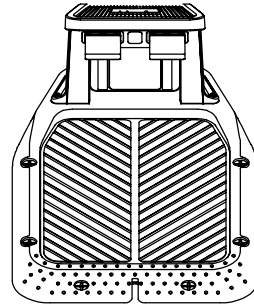

Charging station

GB

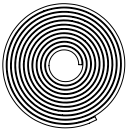

Magnetic Strips
2 x 5 m.

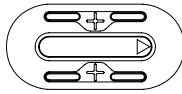

Magnetic tags x 2



Blades x 6
(+3 in the machine)

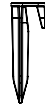

Magnetic strip
pegs x 20



Blade fixing screw
x 6 pcs
(+3 in the machine)



Nails x 6

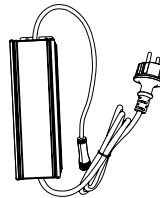

Power supply x 1



Grow

Programiranje i instaliranje: www.grow.hr
Kupnja i servisiranje: www.grow.hr
Distribucija: www.grow.hr

Instruction manual

You will also need

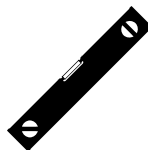

ROBOTIC LAWNMOWER

INTRODUCTION

To get the most out of your new product, please read this instruction manual before use. Please also keep the instruction manual should you need to refer to it in the future.

TECHNICAL DATA

Motor specifications

Motor model: Battery

Motor type: 20V, Brushless

Battery type: 20V, 2,5Ah Lithium-Ion

Drive system

Capacity: Up to 600 m²

Charging time: 120 mins.

FREQUENCY BAND AND POWER

For the robot:

Bluetooth frequency: 2402-2480Mhz

Bluetooth transmission power: 6,44dBm

WiFi frequency: 2412-2472Mhz

WiFi transmission power: 16,74dBm

For the charging station:

Bluetooth frequency: 2402-2480Mhz

Bluetooth transmission power:

7,67dBm

WiFi frequency: 2412-2472Mhz

WiFi transmission power: 18,87dBm

Instrument

Working width: 18 cm

Blade system: 3 pcs. blades

Working height min.-max.: 20-60 mm

Slope: Max. 22°/42%

Accessories

Charge base x 1

Nails x 12

Charger x 1

Blade 3+6 pcs (3pcs in the machine)

Blade fixing screw 3+6 pcs (3pcs in the machine)

Magnetic tags x 2

Magnetic Strips (5m) x 2

Magnetic strip pegs x 20

Dimensions (L x W x H): 605 x 370 x 235 mm

Weight: 7.8 kg

Lift and tilt sensor, rain sensor, bump sensor, geomagnetic sensor

SAFETY FEATURES

1. Read the safety instructions carefully and make sure you understand the instructions before you use the product.
2. This product is not intended for use

by children or persons with reduced physical, sensory or mental capabilities (that could affect a safe handling of the product), or lack of experience and knowledge, unless they have been given supervision or instruction concerning the use of the product by a person responsible for their safety.

3. The product must only be used with equipment recommended by Grouw. All other types of uses are incorrect.

4. Do not use the product when persons, especially children, or animals are in the work area.

5. Warning signs must be put around the work area

of the product if it operates in public areas. The signs must have the text that follows: Warning, Automatic lawn mower! Keep away from the machine! Supervise children!

6. Do not touch moving hazardous parts, such as the blade disc, before it has come to a complete stop.

7. Set the product to OFF before you clear a blockage, do maintenance or examine the product, and if the product starts to vibrate abnormally. Do not use the product if it is damaged.

8. If an injury or accident occur, get medical aid.

9. Do not put power supply cable and extension cable in the work area. This can cause damage to the cables.

10. Do not connect a damaged cable or plug, or touch a damaged cable, before it is disconnected from the power outlet. Disconnect the plug from the power outlet if the cable becomes damaged while in operation. A worn or damaged cable increases the risk of electrical shock. A damaged cable must be replaced by service personnel.

11. Only charge the product in the included charging station. For safe disposal of the battery, refer to Disposal on page xx. Incorrect use may result in electric shock, overheating or leaking of corrosive liquid from the battery. In the event of leakage of electrolyte, flush with water/neutralizing agent. Get medical aid if corrosive liquid comes in your eyes.
12. Use only original batteries recommended by Grouw. Product safety cannot be guaranteed with other than original batteries. Do not use non-rechargeable batteries.
13. Follow the installation instructions that includes to specify the work area, refer to page xx.
14. Follow the instructions about to start and operate the product, refer to page 6
15. The operator is responsible for accidents or dangers that occurs to other persons or property.
16. The product must only be operated, maintained and repaired by persons that are fully conversant with its special characteristics and safety regulations.
17. It is not permitted to change the initial design of the product.
18. Obey national regulations about electrical safety.
19. Grouw does not guarantee full compatibility between the product and other types of wireless systems such as remote controls, radio transmitters or equivalent.
20. The built-in alarm is very loud. Be careful, especially if the product is handled indoors.
21. Operation and storage temperature range is 0-50 °C / 32-122 °F. Temperature range for charging is 0-45 °C / 32-113 °F. Too high temperatures can cause damage to the product.

SAFETY INSTRUCTIONS FOR INSTALLATION

1. Do not install the charging station, including any accessory, at a location that is below, or within 24 in. from, any combustible material. In case of malfunction, heating of the charging station and the power supply may occur

- and create a potential risk of fire.
2. Do not put the power supply at a height where there is a risk it can be put in water. Do not put the power supply on the ground.
3. Do not encapsulate the power supply. Condensed water can harm the power supply and increase the risk of electrical shock.
4. Applicable to USA/Canada. If power supply is installed outdoors: Risk of Electric Shock. Install only to a covered Class A GFCI receptacle (RCD) that has an enclosure that is weatherproof with the attachment plug cap inserted or removed.
5. Do not install the charging station where there is a risk of standing water.

SAFETY INSTRUCTIONS FOR DAILY OPERATION

1. Keep your hands and feet away from the rotating blades. Do not put your hands or feet near or below the product when it is set to ON.
2. Use the park mode or set the product to OFF when persons, especially children or animals are in the work area
3. Make sure that there are no objects such as stones, branches, tools or toys on the lawn. The blades can be damaged if it hits an object.
4. Do not lift the product or move it when it is set to ON.
5. Do not to let the product collide with persons or animals. If a person or animal comes in the way of the product, stop the product immediately.
6. Do not put objects on top of the product, the charging station.
7. Do not use the product if the STOP button does not work.
8. Always set the product to OFF when it is not in operation.
9. Do not use the product at the same time as a pop-up sprinkler. Use the Schedule function so the product and pop-up sprinkler do not operate at the same time.
10. Do not let the product operate when there is standing water in the work area. For example, when heavy rain forms pools of water.

SAFETY INSTRUCTION FOR MAINTENANCE

1. Set the product to OFF when you do maintenance on the product.
2. Do not use a high-pressure washer to clean the product. Do not use solvents to clean the product.
3. Disconnect the plug to the charging station before you clean or do maintenance of the charging station.

BATTERY SAFETY

Lithium-ion batteries can explode or cause fire if disassembled, short-circuited, exposed to water, fire, or high temperatures. Handle carefully, do not dismantle, open the battery or use any type of electrical/mechanical abuse. Avoid storage in direct sunlight.

INSTALLATION

3.1 Preparations

Prepare the app

For a successful setup, please scan the QR code to download the Robotic Mower app. Alternatively, you can go to the Google Play Store (Android) or the Apple App Store (iOS) and search for "Robotic Mower".

Once you have installed the app, you need to register and log in. Please make sure to complete the registration process before logging in.

NOTE: When necessary, the app will request access to Bluetooth and Wi-Fi networking. To ensure proper setup and future functionality, grant access to these features.

Prepare the lawn

- A. Clear away any debris, piles of leaves, toys, wires, stones, or other obstacles.
- B. To ensure safety, please make sure that children and pets are off the lawn.
- C. Please cut your lawn to a height of no more than 4 inch (10cm) in before using the robotic mower.

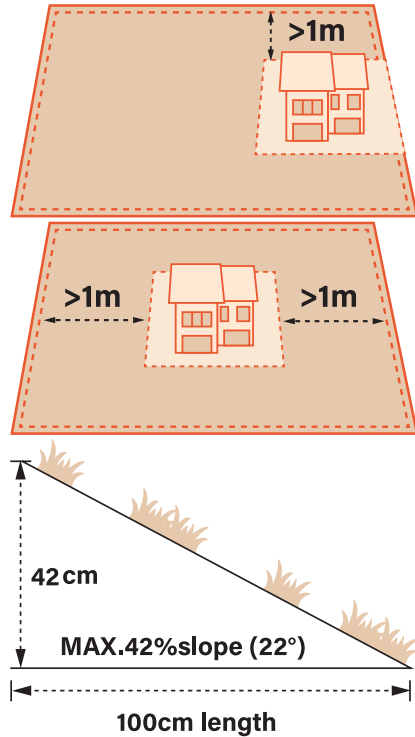

INSTALL THE CHARGING STATION

Step 1: Find a good location:

- A. Please install the charging station on an open area with a flat ground.
- B. The height of the grass in front of the charging station needs to be less than 4 inch (10cm) to ensure that the mower can exit and return to the station successfully.
- C. The location should be covered with your household Wi-Fi.



A

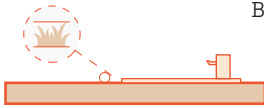

B

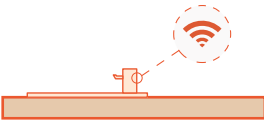

C

- D. Place the charging station near the boundary, and orient it in a clockwise direction along the lawn's edge.

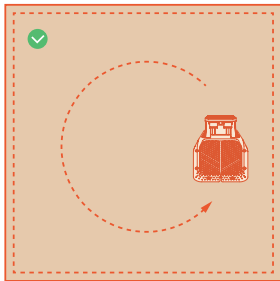

- E. The charging station should be at least 25cm away from the boundary, with no obstacles within 2m of the front of the charging station within the lawn. The distance from the front of the charging station to the boundary should not be less than 2m.

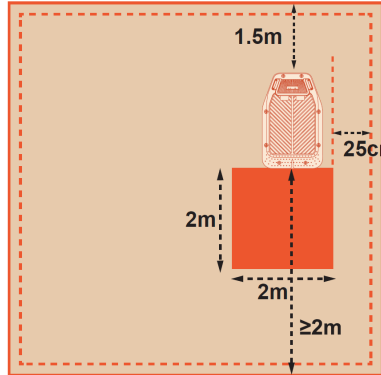

- F. Ensure that the lawn boundary near the charging station is clear and in a straight line.

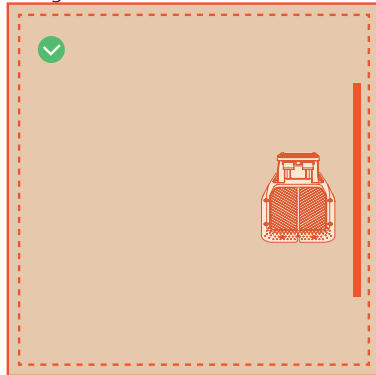

Step 2: Fix the Charging Station:

- A. Nail the charging station to a non-hardened and flat ground.
- B. Connect the power adapter and wire to the power supply. If there is a certain distance from the charging station and the power supply, the charging wire needs to be properly fixed to the ground and wall to ensure a safe operation.

INSTALL THE MAGNETIC TAGS AND MAGNETIC STRIPS

Magnetic Tags

Scenario: When there is more than 1 working area.

Instruction:

Position the magnetic tags on both sides of the pathway to allow the lawn-mower to move from area 1 to area 2. And ensure that the width of the pathway does not exceed 5 meters. There are no obstacles in the pathway. Secure the magnetic marks on the pathway with nails, and the arrow above the magnetic marks should point to the opposite direction area. Maintain a distance of $30 \pm 5\text{cm}$ from the boundary for the marks, and ensure that there are no obstacles within a 1.5 meters radius.

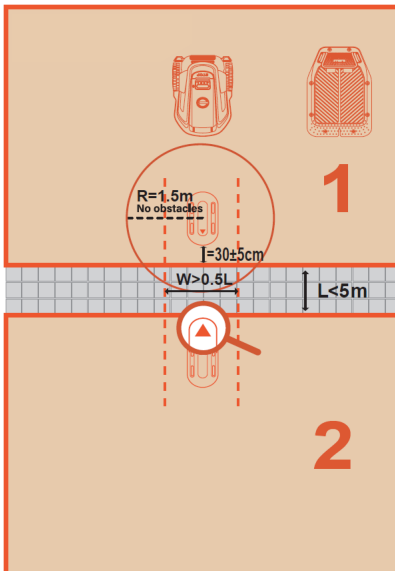

This rule applies to all magnetic tags.
W indicates the width of the passage.
No obstacles should be within this passage.

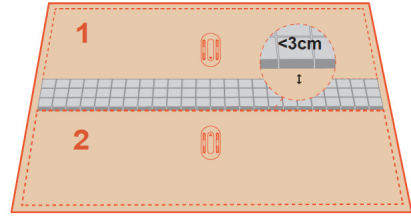

MAGNETIC STRIPS INSTALLATION

When the lawn boundary is challenging to discern visually (for example, there is no border or boundary between yours and surrounding lawns).

Instruction: Use the magnetic strip to set a virtual border. Place the strip on the ground and secure it every 0.5 meters with magnetic strip pegs.

NOTE: The standard magnetic strip is 5 meters long. Please purchase additional if this is not sufficient for your purposes.

-If the number of working zones is larger than 2, you will need a pair of additional tags.

-This installation guide is not definitive, please use it according to your situation.

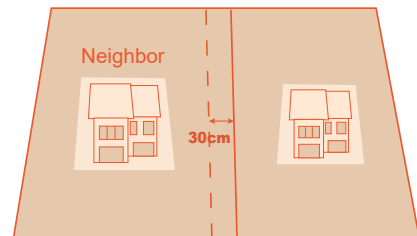

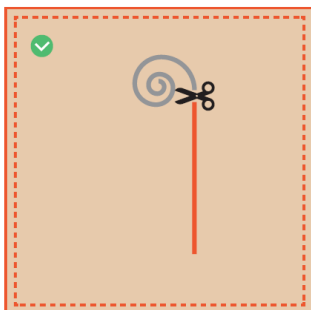

If the magnetic strip is not long enough, please connect two strips as shown.

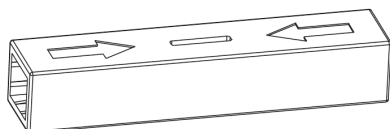
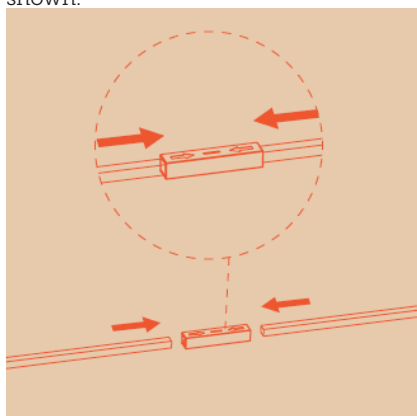

CHARGE AND ACTIVATE THE MOWER

Place the mower into the charging station with the charging electrodes connecting properly. The flashing green light on the charging station indicates charging in progress.

Enter the default password 0000 on the mower and press "OK" to complete the setting proces.

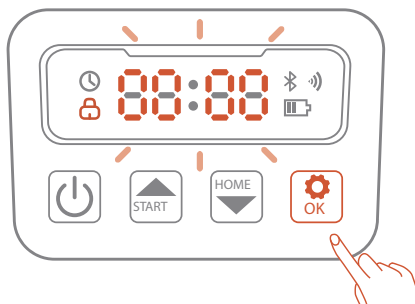

Check the charging station indicator light:

A. The green light flashes: the machine is connected to the charging station.

B. The green light is on: the charging station is connected to the power supply and the machine is not on the charging station.

C. The light is off: there is no power supplied to the charging station.

NOTE: If the indicator light remains off even when there is power supplied properly, please contact customer support.

WARNING

DO NOT charge if the machine, the adapter, the charging station, or the power socket are damaged.

DO NOT charge the mower when the temperature is above 40°C (104°F), or below 5°C (41°F). When the temperature limit is exceeded, the battery will not charge.

Immediately stop charging if an abnormal smell, sound, or light appears.

Avoid charging near flammable or explosive materials.

APP CONNECTION

A. Make sure the machine is on the charging station and being charged properly.

B. Download the Robotic Mower app by scanning the QR code on the machine or searching from App Store/Google play.



IOS



Android

C. Create a new account and sign in. Turn on your phone's Bluetooth and Wi-Fi. Scan the machine's SN QR code to add your robotic lawn mower. After pairing successfully, enter the default machine password 0000. Passwords can be changed on the app anytime.

D. Configure your Wi-Fi for the machine in the app. The machine needs to be connected to the same Wi-Fi as your mobile phone. Enter your home WiFi name and password. (If your mobile phone has connected to Wi-Fi before scanning the QR code, the app will automatically capture the Wi-Fi name, otherwise you need to enter the Wi-Fi name manually.)

E. Connect to the Wi-Fi. After successfully connecting to Wi-Fi, the Wi-Fi icon on the robot and APP will light up.
F. Name your robot.

NOTE: Platform V only supports 2.4GHz Wi-Fi network.

DAILY OPERATION

Display and Control on the Mower Display

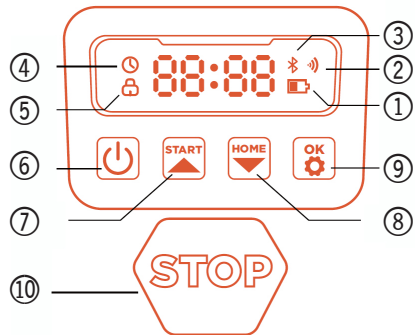

1. Power icon: The battery power icon shows the remain power of the machine. This icon displaying 1 bar indicates that the power is 30% or under, displaying 2 bars indicates that the remain power is between 31-66%, and displaying 3 bars indicates power of 67% and higher.
2. Wi-Fi icon: The Wi-Fi icon indicates whether the machine connects successfully to the Wi-Fi or not.
3. Bluetooth icon: The Bluetooth icon indicates whether the machine is connected to Bluetooth successfully or not.
4. Time setting icon: The time setting icon indicates that the machine has entered the time setting mode.
5. Password setting icon: The lock icon lighting up indicates that you need to enter the password or change the machine's password.
6. On/off
7. Start working
8. Back to station
9. Confirm
10. Stop

Dashboard display: The dashboard display shows the different states and modes the machine is in:

. **idle:** The machine is in standby mode and there are no tasks in execution at this time.

. **Running light:** The machine is in working mode. At this time, the disk

is rotating at high speed. Please keep away from it.

. ----: When the rain delay is turned on, the machine recognizes that it is raining at this moment, ends the current work and returns to the charging station.

. **stop**: The emergency stop button was pressed on the machine.

BASIC CONTROL

Turn on: Press and hold power button for 4s.

Turn off : Press and hold power button for 10s. The mower cannot be turned off when it's in the charging station. When the mower is turned off, you will see the word "bye" displayed on the dashboard and then the screen will turn off.

Start working/Turn on: Press START button and then OK.

Back to station/Turn off : Press START button and then OK.

Stop mower operation: Press STOP
Restart the mower: First, power off the machine. Press and hold the power button for 10 seconds. Afterward, you can restart it or simply push the machine into

the charging station and connect it to the charging electrodes on the station.

NOTE: If the mower is in lock status, you must enter the PIN code before manually operating the mower. The default code is 0000, and can be changed via the Robotic Mower app.

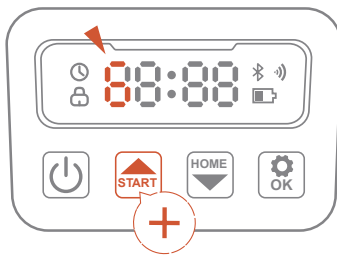
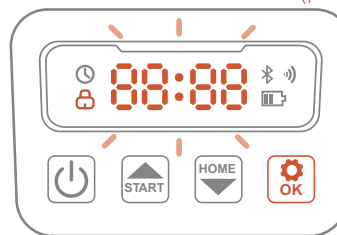
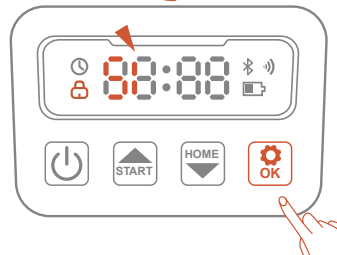
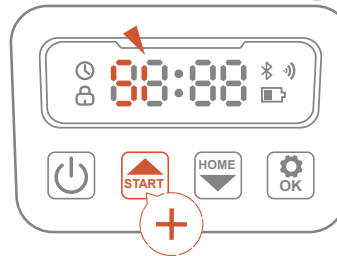
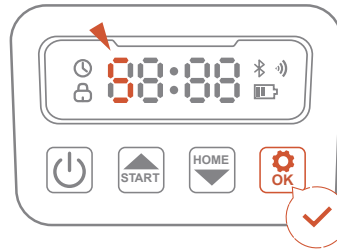
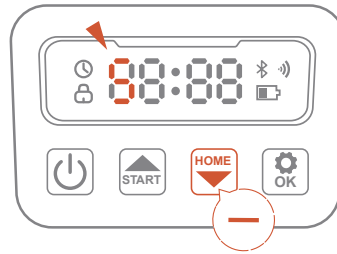

ROBOTIC MOWER APP

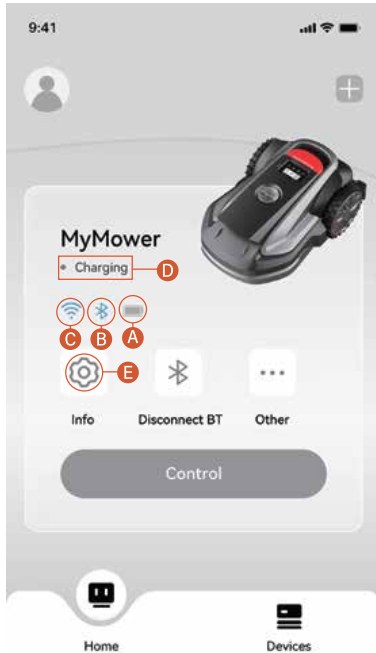

HOME PAGE

you can view the work area, verify the status of the mower, monitor work progress (including percentage and actual area completed), and remotely control the mower to start, pause, or return to the charging station.

Additionally, the Settings and Notification page can be accessed from this screen.

A- Battery level : Battery and charging status

B- Bluetooth: Bluetooth connected.

When disconnected, click to reconnect.

C- Connectivity: Connects to internet.

D- Mower status: Displays the current status of the mower.

E- Settings: Settings of the mower and the app.

MAIN APP FUNCTION SETTINGS:

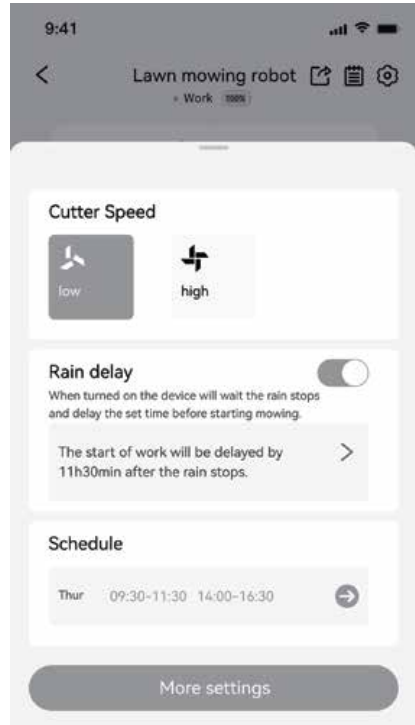

Cutting Speed:

In the "Cutting Speed" column, select "low" for low-speed mowing, and select "high" for high-speed mowing.

Rain delay:

If the rain delay function is switched on, the machine will wait the rain stops and delay the work time before starting mowing.

Schedule:

In the "Schedule" column, choose the time you want the machine to start working.

APP SETTINGS

You can browse and adjust the Platform V app-related settings on this page.

Language

You can set the language as you need it. The app currently supports 12 languages.

Help and support

You can view the latest User Manual, FAQ and contact of after-sales service here.

About

You can view the Terms of Use and Privacy Policy here.

Log out

You can log out of your account here, and your data will not be deleted after logging out.

IDENTIFY THE ZONE

During the initial startup, the mower needs to confirm the working area.

Single Zone

If your lawn is a single continuous area, you can set mower to different modes. There are 3 modes F1, F2, F3:

Mode	Description
FC	Function confirmation. When you turn on the lawn mower, enter the password. The mower will display "FC". Please press "OK" and enter mode selection interface.
F1	Auto-working. The mower will automatically exit the charging station and search for the lawn boundary. Once the mower moves along the lawn boundary, returns to the charging station and docks successfully, the screen will flash "OK". If you agree with the boundary set by the mower, press the "OK" button to confirm.

F2	Create map manually. If you want to set up a virtual boundary manually by using the APP, you can change to this mode. After selecting the F2 mode, please follow the guidance on the APP to create map.
F3	Direct start. If your garden has clear boundaries (e.g. fenced, with very distinct boundaries between the garden and the road/path), you can use this mode. In this mode, the machine will start working directly.

The above description applies for a single area only. It takes effect when you are not using magnetic tags for multiple areas. If you are using magnetic tags, please see the multi-zone instructions below.

MULTI-ZONE

Our APP makes setting up the working area simple for you. Use your smartphone and follow the instructions on the APP step by step.

NOTIFICATIONS

System notifications

Latest news and updates from the Grouw team.

Device notifications

The mower will send you device notifications in the following situations: work status update (such as mowing completed), blade replacement, unexpected behaviors, abnormal position, etc.

Pop-up messages

Pop-up messages appear in the centre of the screen. For example, an error code message appears if an error has occurred.

IOT

The Platform V is an Internet of Things (IoT) device. Connect the mower to the Internet via cellular network or your Wi-Fi network, enabling the following functionalities:

1. Firmware Updates Over-The-Air (OTA), keep your mower updated to the latest features.
2. Enables remote control through the network: start mowing, stop mowing, return to charging station, set mowing schedule, set cutting height and other functions.
3. Remotely monitor the mowing progress and mower location.
4. Report error code and mower status through the network.

WI-FI

Platform V uses Wi-Fi to connect to a network. See Wi-Fi Setting for more details.

NOTE: -Platform V only supports 2.4GHz Wi-Fi network.

- If you are using an iOS device, the mower can only connect to the Wi-Fi that your mobile device is connected to. Please follow the instructions in the app. Connect your mobile device to the Wi-Fi first, then connect the mower to the same Wi-Fi. There are no such requirements for Android devices. Firmware updates.

We will continue to update the mower's firmware. If there is a new version of the firmware, you will receive a pop-up notification in the app. It is recommended that you update as soon as the latest firmware is available.

When updating the firmware, the conditions below need to be met:

- The machine is on the charging station.
- The network is connected.
- The battery power is more than 20%.
- There is no mowing plan in an hour.

You can see the update progress on your app. After the update is completed, the ambient light of the mower will turn green.

WARNING

DO NOT move the mower during the update process.

OBSTACLE AVOIDANCE

Binocular Camera

Binocular camera is part of the standard equipment of Platform V. They are

designed for visual boundary detection, prior obstacle avoidance and visual recognition of QR codes during the charging process, making the mower more intelligent.

NOTE:

- Working in pitch-black environments can affect the machine's ability to recognize obstacles accurately and quickly to avoid them. It is therefore recommended that you do not operate the machine at night.

- If there are too many obstacles in your lawn, consider setting up no-go zones around them or removing some of the obstacles to improve the machine's efficiency.

Artificial Intelligence Recognition

Grouw AIR (Artificial Intelligence Recognition) redefines safety and security with proprietary camera-based VSLAM and Grouw AIR, offering a wider Field of View (FOV) for detecting obstacles, anticipating their presence, and expertly altering the mower's path to avoid them. Obstacle avoidance features are designed to increase the performance of your mower and your safety.

Bumper sensor

Sensors are installed inside the Platform V to detect obstacles. When the bumper bumps into an obstacle and triggers the sensor, the mower will go backward and avoid the obstacle.

NOTE:

Your Platform V is able to avoid objects after bumping into them. However, it is still recommended to remove excess clutter before mowing.

MAINTENANCE

Experience superior mowing results and extend the lifespan of your mower with maintenance. Regular inspection and upkeep by an adult every week is essential to ensure optimal performance. Safeguard your well-being by adhering to safety guidelines: refrain from performing maintenance while wearing open sandals or being barefoot. Always prioritize safety by donning long trousers and work shoes

during mower servicing. Replace any damaged or worn parts promptly to guarantee seamless operation.

Cleaning

Utilize a soft brush or cloth to meticulously clean the exterior, avoiding any corrosive solvents such as alcohol, gasoline, or acetone, or active agents that can amplify corrosion. These substances have the potential to cause harm to both the aesthetics and internal components of your mower.

For seamless docking, it is crucial to regularly examine and cleanse the charging station from any debris or mud accumulation. Ensure that all connecting parts of the charging station, extension cable, and power supply remain unobstructed for optimal performance.

A. Chassis and blade disc

To clean the chassis and blade disc, it is recommended to use a brush or a water hose. It is important to avoid using a high-pressure washer as it can cause damage. Additionally, ensure that the blade disc rotates smoothly and the blades have the ability to pivot without any restrictions.

CAUTION: High pressure water can leak into the sealings and damage electronic and mechanical parts.

B. Wheels

Grass on the wheels can impair the performance of the mower when climbing slopes. Remove mud or other objects in between to ensure a good grip.

C. Rain sensor

Check the rain sensor once a month and make sure that it is not covered by mud, grass or other objects. You can either wash it off or clean it with a soft brush. Dry the sensor area after cleaning so that it is not triggered as it would be by rain.

D. Camera

Clean the camera regularly to keep it clean.

WARNING

- Make sure the mower is powered off before cleaning.

- The mower needs to be turned off while it is upside down.

REPLACE BLADES

For improved mowing performance and safety, it is advised to change the mower's screws and blades every 1-2 months if it is used frequently. For a safe cutting system, replace all blades along with their screws at the same time.

GB

WARNING

- When inspecting or servicing the blade, wear thick gloves.
- DO NOT reuse the screws. Serious injury may result from doing this.

How to replace the blades

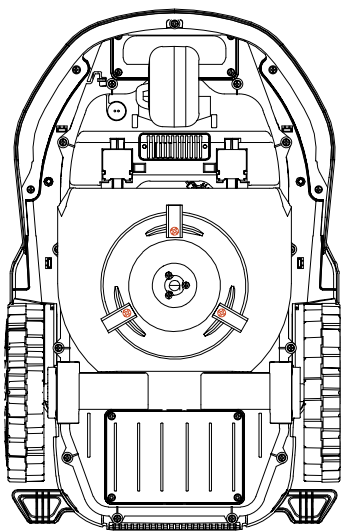

1. Turn off the mower.
2. Set the mower upside-down on a spotless, soft surface to prevent scratches.

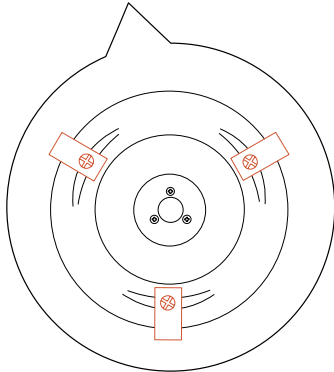

3. Use a cross-tip screwdriver to loosen the screws.

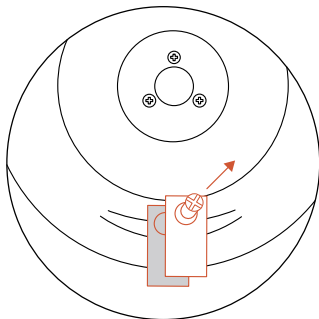
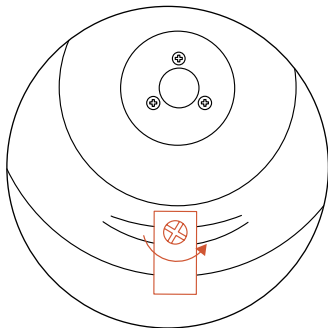

4. Remove the screws and blades.
 5. Fasten the new blades and screws (Torque: $1.0+0.2\text{N.m}$). Make sure the blades can pivot freely.

NOTE:

1. Replace the screws with a standard torque of $1.0+0.2\text{N.m}$. Incorrect torque may lead to avoidable issues.
2. Ensure the mower is turned off and inspect the blades for proper application. Any abnormal noise or shaking should be investigated.

TRANSPORTATION

Ensure the safety of the mower during long-distance transportation by utilizing the original packaging. Prior to lifting, moving, or transporting the product, make sure to switch it off. Handle with care and avoid violent force, such as throwing and heavy pressure. Never pick up or carry the mower while the motor is running.

How to move or lift properly

Carry the mower by the handle, with the blade disc facing away from your body.

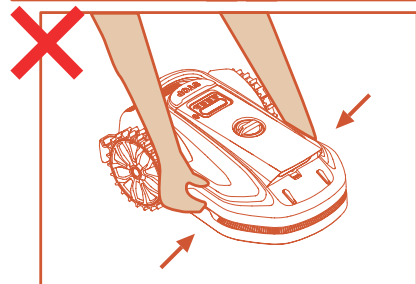
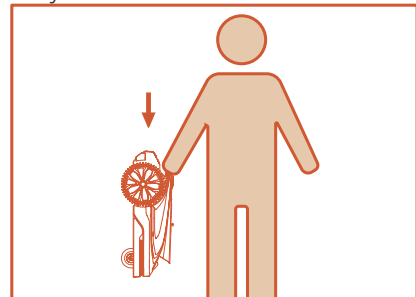

BATTERY

- Before storing, fully charge the battery to prevent over-discharge and harm to the electrical parts.

- The Limited Warranty will not protect against over-discharge battery damage.

- DO NOT charge the battery pack in air temperatures below 5°C (41°F), or above 40°C (104°F).

- Longer life and better performance can be obtained if the battery pack is charged when the air temperature is between 18°C and 25°C.

- Battery pack gives its best performance when it is operated at normal room temperature (20 °C \pm 5 °C).

NOTE:

The battery life depends on how often the product is used and the total working hours. When the operation time is significantly shorter than usual per full charge or the lawn is not well-cut, consider replacing the battery.

HOW TO REPLACE THE BATTERY

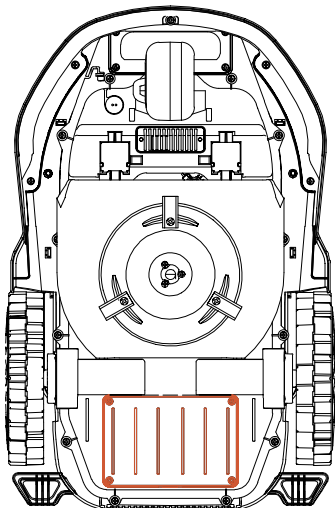

1. Turn off the mower.
2. Set the lawnmower upside-down on a spotless, soft surface.

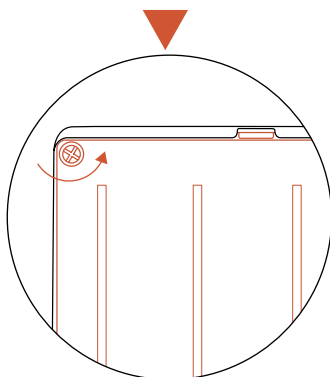
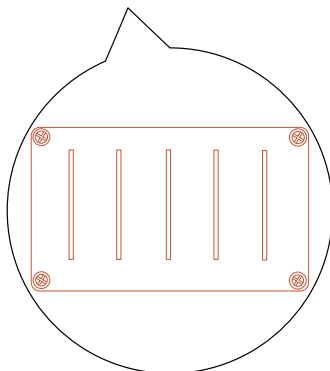

3. Loosen the 4 screws holding the battery compartment in place with a cross-tip screwdriver.

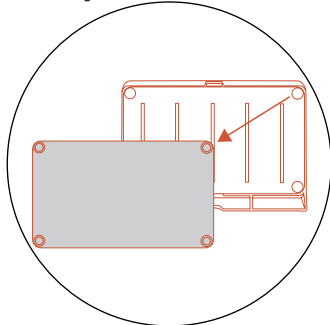

4. Disconnect the plug.
5. Take out the battery pack and replace it with the new one.

WARNING

- Use only the original battery pack or that of the same model as specified by Grouw. Each mower contains one battery pack.
- Depending on the specific mower model, the rated capacity of the battery is 2500 mAh or 5000 mAh
- Avoid breaking or disassembling the battery casing. Avoid contact with metal objects to avoid short circuits. Steers clear of heat sources, fire, and direct sunlight.
- Please get in touch with your point-of-sale, your local or regional waste management office, or your household waste disposal service for more information about battery and electrical waste.
- It is not intended for the battery compartment to be opened frequently. If a new battery is required, only then should you open the battery compartment.
- The battery pack contains electrolytes. If the electrolyte leakage comes into contact with your skin, wash off with soap and water immediately. Get medical help in case of eye contact and immediately flush the eyes with plenty of water for at least 15 minutes without rubbing.

POWER SUPPLY

Disconnect the power supply

- Before clearing a blockage;
- Before checking, cleaning or working on the machine;
- After striking a foreign object to inspect the machine for damage.
- Regularly examine the cord, plug, enclosure and other parts. If any damage or signs of aging are found, stop using immediately.

WARNING

- NEVER use a damaged power supply for operation. To prevent a hazard, the supply cord must be replaced by the manufacturer, its service agent, or other appropriately qualified individuals if it is damaged. In the event that the

extension cable is faulty, kindly swap it out for the 10-meter cable that Grouw has approved.

- NEVER touch an extension cable or damaged cord before it has been unplugged from the power source or connect it to the power supply. A damaged cord may cause contact with electrical components.
- The power supply should not be used with any other device or battery as this increases the risk of electrical shock, fire, or personal injury. If you use anything other than original batteries, product safety cannot be guaranteed.
- DO NOT charge when the battery is leaking.
- Keep the extension cable away from moving hazardous parts to avoid damage to the cords which can lead to contact with live parts.

Recommendation

Connect the mower and/or its peripherals only to a supply circuit protected by a residual current device (RCD) with a tripping current of not more than 30 mA.

STORAGE

- Please make sure the mower is fully charged and turned off before storing it to prevent over-discharge, which could result in permanent damage.
- Keep indoors in a dry, cool place. The components' aging process will be accelerated by exposure to sunlight and temperature extremes, both hot and cold, and may permanently damage the battery.
- Keep chemicals and heat sources (stoves, radiators, etc.) away from the mower, charging station, and power supply.
- Store the power supply in an area with good ventilation and shield it from moisture.

WARNING

Unplug the power supply from the power socket if a thunderstorm is predicted. Cut off all wires and cables that are attached to the charging station.

When there is no longer a chance of thunder, reconnect.

Extra requirements for winter storage.

The mower: Clean the mower thoroughly before storage. Check the components subject to wear such as the blades. Repair or replace them if they are in poor condition. Store the mower in a dry and frost-free place, while standing on all wheels, preferably in the original packaging.

The charging station: Disconnect from the charging station and unplug the power supply from the power outlet. Keep the charging station out of direct sunlight and bring it inside.

RECYCLING AND END-OF-LIFE DISPOSAL

This product is NOT household waste. Get in touch with your municipality, point of sale, or domestic waste service for information on recycling.

WARNING

This product should not be disposed of in a landfill, burned, or combined with regular household trash. It is possible for danger or severe harm to result from the electrical components.

OTHERS

- Keep all screws, nuts and bolts tight to ensure normal and safe operation.
- A qualified repairman must mount the product's included tires on the wheel. It is difficult to remove the wheels, and improper assembly can cause instability and malfunctions.
- Use a brush to clean the drive wheels (rear wheels) to ensure that the tread has a good grip.
- ONLY authorized service technicians are permitted to open and reseal the chassis compartment located behind the bumper. The Limited Warranty may be voided if you perform your own servicing.

NOTICE: INSURANCE

You might not be covered for accidents involving this product by your insurance policies. Please get in touch with your insurance provider or agent to find out if coverage is offered.

FAQ AND TROUBLESHOOTING

FAQ

Installation and settings

What is the narrowest width allowed for platform V's path in the garden?

It depends on the length of the path. The width of the path must be greater than half of its length, and it must not be less than 1 m.

Does my garden need to have complete Wi-Fi coverage?

If possible, try to ensure complete Wi-Fi coverage in the garden.

If complete coverage is not possible, at least make sure there is Wi-Fi coverage at the location of the base station. This allows the machine's information to be transmitted from the base station to the app and vice versa.

NOTE: If you are using the 600 sqm version, you do not need to bind the charging station.

What is the maximum grass length the machine can cut?

It is recommended not to exceed 8.5 cm.

What should I do if the QR code cannot be recognized?

If the QR code cannot be scanned, you can still bind the machine through Bluetooth connectivity.

OPERATION

Why are certain areas sometimes not mowed?

Possible reasons:

Inaccurate positioning: Occasionally, inaccurate positioning may result in missed mowing. In future schedules, mow the area multiple times to cover any missed sections.

Tall grass: If the grass length exceeds 15 cm, the area may be recognized as an obstacle, and the machine might avoid it.

Obstacles: Occasionally, sudden obstacles may appear in the garden. If such obstacles are temporary, the machine will cover the uncut areas during the next scheduled operation.

Why does the machine occasionally encounter obstacles?

Obstacles on the sides or rear may not be recognized. AI vision performs poorly in dim environments or rainy conditions.

How can I cancel the schedule for the day if needed?

Currently, there is no pause function. After the machine leaves the station, you can click on "Return" in the app, and the machine will not leave the station again on that day.

After pressing the stop button on the machine, how can I restart it?

For safety reasons, when the machine is in stop mode, to restart, press "start+ok" or "home+ok" on the screen.

Why does the machine sometimes suddenly make a turn in obstacle-free areas?

If the grass is too tall, the machine may identify tall grass as an obstacle. Ensure the grass length is within the machine's allowed cutting range.

What is the maximum allowed area for the machine?

600m²

Technical Features

Can the Machine Cut the Borders?

You can use one-click trimming function in app.

Role of the Rain Sensor, and What Does Delay Represent?

Although the machine can cut in the rain, it is not recommended. Wet ground can cause mud to stick to the wheels and result in poor cutting quality as wet grass is difficult to cut and tends to stick to the blade disc.

APP**Differences in Blade Disc Speeds:**

Low speed prolongs machine runtime, but cutting quality may be inferior compared to high speed. Choose high speed for finer lawn quality and low speed for efficiency.

Can you Bind Multiple Machines to One Account?

Yes, there's no restriction.

Can you Bind One Machine to Multiple Accounts?

Each machine can only be linked to one primary account. For sharing with other users, simply tap the "Share" button in the app, and other users can add the device by scanning the provided QR code.

BLUETOOTH AND NETWORK**Why Can't the Robot Connect to Wi-Fi?**

Ensure the router is operating on a 2.4GHz frequency. The phone and the machine should be connected to the same network.

Check if the app has Bluetooth and location permissions on the phone.

Check if the Wi-Fi icon on the machine's screen is lit. Check if the Wi-Fi icon on the app is lit.

If the Wi-Fi icon on the station is lit, but not on the machine, try moving the machine closer to the router then attempt connection again.

Why Can't I Find the Device When Searching in Bluetooth?

Search for the device in the app, not in the phone's Bluetooth device list.

Make sure to enable location permissions when connecting via Bluetooth.

Why is Location Permission Needed?

We need to know your time zone.

Can I Connect the Machine to a Hot-spot Network?

Yes

SOFTWARE UPDATES**How Do I Know if the Robot/Base Station Software Needs an Update?**

You will receive notifications in the app if there are new software updates.

Can I Upgrade the Machine Using a USB Flash Drive?

Currently not allowed or recommended.

Why Should I Update Firmware?

We consistently update features and firmware to enhance user experience and optimize functionality. It is recommended to regularly check for and update your firmware to ensure you benefit from the latest improvements and have the best possible user experience.

MAINTENANCE

How Should I Store the Machine in Winter?

It is recommended to store the machine indoors during winter. Before storage, ensure the machine is fully charged and turned off.

Can I Wash the Machine with Water?

Ensure all screws are tightly secured before cleaning the machine.

Use a regular water hose for cleaning; avoid using a high-pressure water gun to prevent potential damage.

How Often Should I Replace the Blades?

For lawns that haven't been serviced by the robotic lawnmower before and have longer grass, consider replacing the blades every 1-2 months.

In the case of continuous use for lawns where the grass length remains consistently controlled, the blades are expected to last for an extended period due to the maintained grass height.

SAFETY AND ANTI-THEFT

What if I Forget the Machine Password?

If the machine is bound to the app, reset the password within the app.

If not bound, contact customer service to reset the password.

What Happens If I Enter the Wrong Password Continuously?

After 10 consecutive wrong password attempts, the screen will display "LOCK." Keep the machine powered on and wait for 15 minutes to enter the password again.

IMPORTANT INFORMATION

Limited Warranty

We offer a 2-year warranty. Before initiating a warranty claim, we strongly ask you to check the FAQ and Troubleshooting section of the user manual first. Our dedicated customer support is also here to help. To initiate guarantee claims, provide a proof of purchase, including a valid receipt displaying the date and place of purchase.

Our warranty does not cover:

Parts that are subject to normal wear and tear such as ground stakes, cutting discs, battery.

Disclaimers

We provide customers with after-sale services, excluding the following circumstances:

1. Crashes damage caused by non-manufacturing factors, including but not limited to, user errors.
2. Damage caused by unauthorized modification, disassembly, or shell opening not in accordance with official instructions or manuals.
3. Damage caused by improper installation, incorrect use, or operation not in accordance with official instructions or manuals.
4. Damage caused by a non-authorized service provider.
5. Damage caused by unauthorized modification of circuits and/or mismatch or misuse of the battery and charger.
6. Damage caused by users who do not follow instructions and manual recommendations.
7. Damage caused by operation in bad lawn conditions (i.e. large areas of puddles when restricted areas are not properly set, locations with abundance of stones covering lawn surface, etc.)
8. Damage caused by operating the product in environments with electromagnetic interference, including mining areas or proximity to radio transmission towers, high-voltage wires, substations, etc.

9. Damage caused by operating the product in environments suffering from interference from other wireless devices, such as transmitters, video-downlinks, Wi-Fi signals, etc.
10. Damage caused by reliability or compatibility issues when using unauthorized third-party parts.
11. Damage caused by operating the unit with a low-charged or defective battery.
12. Damage caused by unpredictable factors such as car collisions, wild animal attacks, floods, etc.

TROUBLESHOOTING

<p>Possible reasons for the machine stopping in the middle of the field:</p>	<p>(1) The machine is stuck in a pit on the field. Take the machine out of the pit and clean the wheels to prevent them from being covered in mud.</p> <p>(2) Failed return to charging station.</p> <p>(3) Failed outbound positioning. Ensure that the placement of the base station meets the requirements.</p> <p>(4) The camera lens is dirty or blocked by something</p>
<p>Reasons for the machine to automatically return:</p>	<p>(1) Low battery power.</p> <p>(2) Finished work.</p> <p>(3) Rain is falling</p> <p>(4) It's dark outside.</p>
<p>Reasons for failed machine return:</p>	<p>(1) Ensure that the QR code on the charging station is placed correctly and clean. Make sure the machine's camera is unobstructed.</p> <p>(2) Ensure that there are no obstacles 1.5m in front of the charging station.</p> <p>(3) Ensure that there are no strong light or reflections near the charging station that may affect the QR code.</p> <p>(4) The charging station must be placed in the opposite direction of the edge direction, clockwise.</p>
<p>Reasons for the machine going out of bounds:</p>	<p>(1) The machine's wheels are covered with a large amount of mud or grass, which may reduce traction or even cause a loss of traction. Clean the wheels.</p> <p>(2) Misidentifying boundaries due to dirty camera lens.</p>
<p>Machine still working during rain/ rain sensor triggering in dry conditions:</p>	<p>(1) Verify within the app whether the rain sensor is activated or deactivated."</p> <p>(2) Examine if the rain sensor is obstructed or clean to ensure proper functionality even in dry conditions</p>
<p>Blade obstruction:</p>	<p>(1) Clean the debris from the cutting blade.</p> <p>(2) If the grass on the field is too long, use a regular lawnmower to cut it to the allowed length range.</p> <p>(3) It's advisable to cut a length that is no more than half of the total length each time.</p> <p>(4) Refrain from mowing the lawn during rainy weather, as wet grass poses challenges for effective cutting, leading to suboptimal results and grass adherence to the underside of the mower. It is advisable to implement a rain delay of at least 4 hours</p>

Machine not following the schedule:	<ol style="list-style-type: none"> (1) Ensure the machine's time settings are correct. (2) Check if the rain sensor is triggered. (3) No power supply. (4) The schedule was not saved correctly; check the schedule in the app. (5) The machine may be performing a temporary task triggered manually. (6) It is raining (7) it is dark outside
Mower outside working area (E1):	<ol style="list-style-type: none"> (1) Please verify within the app whether the lawnmower is within its designated working area (2) If it is indeed outside working area, guide it back to the working area (3) If the boundary line is unclear, lay down magnetic strips so that the mower stays in the boundary.
Wheel motor blocked (E2):	<ol style="list-style-type: none"> (1) Turn mower off; take mower to an area free of obstacles. (2) Turn mower on. Press START then OK . (3) If the error message persists, turn mower upside-down and check if there's something preventing the wheels from rotating. (4) Remove any obstruction, turn mower upright, turn power on. Press START then OK
Blade disc blocked (E3):	<ol style="list-style-type: none"> (1) Turn mower off; (2) Turn mower upside down and check if there's something preventing the blade disc from rotating. (3) Turn mower upright and take it to an area with short grass or adjust the cutting height. (4) Turn mower on. Press START then OK.
Obstruction sensors trigger not recovered (E4):	<ol style="list-style-type: none"> (1) Turn mower off; (2) Take mower to an area in your lawn free of obstacles. (3) Turn power on. Press START then OK.
The mower is lifted up (E5):	<ol style="list-style-type: none"> (1) Turn mower off; (2) Take mower to an area in your lawn free of obstacles. (3) Turn mower on. Press START then OK. (4) If the error message is still displayed; turn power off; turn mower upside-down. Check if there has something preventing the front wheels axle sliding. (5) Remove any obstruction, turn mower upright, turn power on. Press START then OK.



Rollover sensor has been triggered (E6):	Turn mower upright. Press START then OK.
Tilt sensor has been triggered (E7):	(1) Turn mower off; (2) Take mower to a flat ground. (3) Turn mower on. Press START then OK.
Charging dock return failure (E8):	(1) The charging station must be positioned on relatively level ground. It must not be positioned on an uneven surface. (2) Manually put mower in the charging base. After the mower is fully charged, Press START then OK.
The mower is trapped (E9):	(1) Turn mower off; (2) Take mower to an area in your lawn free of obstacles. (3) Turn power on. Press START then OK.
Battery pack temperature protection (BP):	(1) Check the battery temperature. If the temperature is too high, wait until the battery cools down. if the temperature is too low, wait until the temperature is over 5 degrees Celsius. Press START then OK
Error unknown (EE):	Restart mower. Press START then OK. If the error message is still displayed, contact a service agent for help.

If the robot has run out of power and cannot be started, manually lift it back into the charging station and charge it before attempting troubleshooting. For other error codes, disconnect the power and restart the robot.

Whatever problem occurs, it is always recommended that you first try restarting the robot to see if that fixes the issue. Turn off the robot, wait 10 seconds and then switch it on again

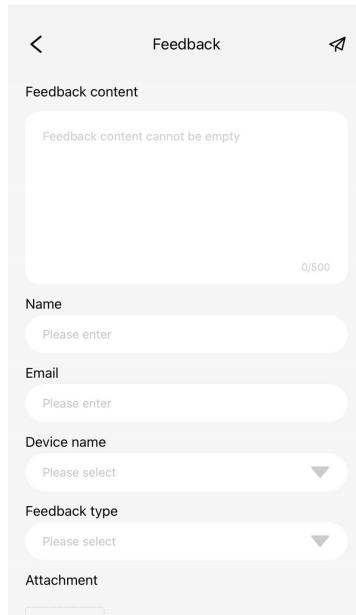
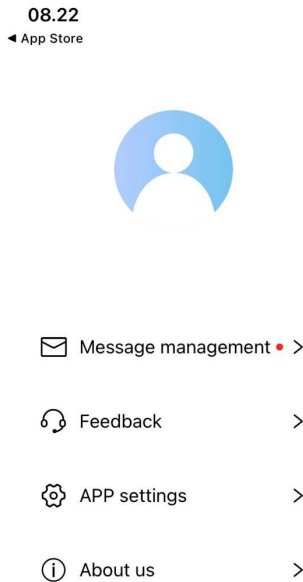
For further assistance and troubleshooting, contact Schou's service department. In the app, you have the option to communicate directly with the service center. Open the app, press the profile button at the top right corner.



	Service centre	robotservice@schou.com
	Service centre	robotservice.se@schou.com
	Service centre	robotservice@schou.com

ABOUT THE WARRANTY

The warranty will be void:

If the robotic lawnmower has been used incorrectly, has not been maintained correctly, has been modified, rebuilt or otherwise changed, has been repaired by someone other than an authorised service centre, or has been exposed to thunderstorms.

If non-original SCHOU spare parts and accessories have been used with the robotic lawnmower.

If the robotic lawnmower has been used commercially, including for hire.

The warranty does not cover:

Normal wear or damage caused by foreign bodies or accidents.

Wear and tear of parts (e.g. blades, cutting disk, boundary cable, pegs, connector, etc.), even if the robotic lawnmower has been used in accordance with the instructions.

Incorrect or unauthorised maintenance and handling.

Damage and errors due to overload.

Limited warranty:

The battery is covered by a 12-month warranty.

This only applies to the original battery supplied with the robotic lawnmower, or an original battery of the same model number as the original battery. The robotic lawnmower's back-up battery is also covered by the 12 month warranty.

EU DECLARATION OF CONFORMITY

Manufacturer:	
Company name	Schou Company A/S
Address	Nordager 31
Postal code	6000
City	Kolding
Country	Denmark

This declaration of conformity is issued under the sole responsibility of the manufacturer and herewith declares that the product

Product identification:	Product: ROBOTIC LAWN MOWER 600SQM SMART, 20V [~] Lithium 2,5Ah, Charger: Input: 100-240V [~] , 50/60Hz, 28W Output: 20V [~] , 1.1A Brand Name:GROUW Item no.: 101195
--------------------------------	--

**is in conformity with the provisions of the following EC directive(s)
(including all applicable amendments)**

Reference Number(s)	
1907/2006/EU	2006/42/EU
2011/65/EU w/Ammend.	2014/35/EU
2014/53/EU	

References of standards and/or technical specifications applied for this declaration of conformity, or parts there of:

Harmonized Standard Number(s)	
EN IEC 63000:2018	EN 300 328 V2.2.2
EN 301 489-1 V2.2.3	EN 301 489-17 V3.2.4
EN IEC 62311:2020	EN 55014-1:2017/A11:2020
EN 55014-2:1997/A2:2008	EN 61000-3-3:2013
EN 61000-3-2:2014	EN 60335-2-29:2021/A1:2021
EN 60335-1:2012/A15:2021	EN 50636-2-107:2015/A3:2021
EN ISO 12100: 2010	

Other standards and/or technical specifications :

Standard or technical procedure	
EN IEC 55014-1:2021	EN IEC 55014-2:2021
EN IEC 61000-3-2:2019/A1:2021	EN 61000-3-3:2013/A2:2021
EN IEC 60335-2-29:2021 + A1:2021	EN 62133-2:2017

(1) Where appropriate, the applicable parts or clauses of the standard or the technical specification should be referenced.

Signed for and on behalf of the manufacturer by:

Kolding 13/05/2024



Kirsten Vibeke Jensen
CSR & Compliance Manager

ENVIRONMENTAL INFORMATION



Electrical and electronic equipment (EEE) contains materials, components and substances that may be dangerous and harmful to human health and the environment when waste electrical and electronic equipment (WEEE) is not disposed of correctly. Products labelled with the crossed-out waste bin symbol below are electrical and electronic equipment. The crossed-out waste bin symbolises that the device must not be disposed of at the end of its service life with household waste but must be disposed of separately.

EU DECLARATION OF CONFORMITY

Hereby, Schou Company A/S declares that the radio equipment type ROBOTIC LAWNMOWER 101195 is in compliance with Directive 2014/53/EU. The full text of the EU declaration of conformity is available at the following internet address: <https://manuals.media/details/?id=101195>



SERVICE CENTRE

Note: Always quote the product model number in connection with your enquiry. The model number is shown on the front of this manual and on the product rating plate.

www.schou.com

Manufactured in P.R.C.

Manufacturer:

Schou Company A/S

Nordager 31















6000 Kolding

Denmark

www.schou.com

All rights reserved. The contents of this instruction manual may not be reproduced in part or whole in any way, electronically or mechanically (e.g. photocopying or scanning), translated or stored in a database and retrieval system without the prior written consent of Schou Company A/S.

WARNSYMBOLS AM RASENMÄHROBTER

	<p>Lesen Sie die Bedienungsanleitung vor der Verwendung durch</p>		<p>Setzen Sie die Batterie niemals Feuer oder anderen Wärmequellen aus (max. 40 °C)</p>
	<p>Halten Sie Sicherheitsabstand vom Rasenmäherroboter, wenn er in Betrieb ist. Halten Sie Hände und Füße von den sich drehenden Klingen fern. Halten Sie niemals Hände oder Füße in die Nähe oder unter die Maschine, solange der Rasenmäherroboter in Betrieb ist.</p>		<p>Recycling-Etikett. Die Materialien der Batterie sind wiederaufbereitbar.</p>
	<p>Vergewissern Sie sich, dass die Maschine AUSGESCHALTET ist, bevor Sie Wartungs- oder Inspektionsarbeiten daran durchführen.</p>		<p>Die Batterie des Rasenmäherroboters ist eine Lithiumionenbatterie. Die Batterie darf nicht im normalen Hausmüll entsorgt werden. Die Batterie muss in einem Recyclingzentrum entsorgt werden.</p>
	<p>Setzen Sie sich niemals auf die Maschine.</p>		<p>Geräuschpegel</p>
	<p>CE-Kennzeichen</p>		<p>Schaltnetzteil</p>
	<p>Der Rasenmäherroboter und die Ladestation dürfen nicht mit dem normalen Hausmüll entsorgt werden, da sie elektronische Bauteile enthalten. Geben Sie das Produkt bei einem Wertstoffzentrum oder einer anderen Einrichtung ab, die Elektronikteile zur Wiederverwertung annimmt.</p>		<p>Produkt der Klasse III: Designed to be supplied from a separated extra low voltage supply (SELV). The voltage from a SELV supply is low enough that a person can normally come into contact with it without the risk of electric shock.</p>
	<p>Die Batterie darf nicht direkt mit Wasser in Berührung kommen.</p>		<p>Schaltnetzteil mit kurzschlussgesicherter, galvanisch getrennter Stromversorgung.</p>

DER KARTON ENTHÄLT

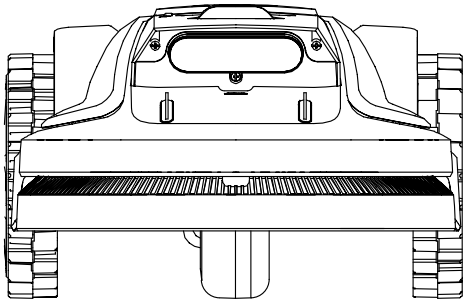

Rasenmäheroboter

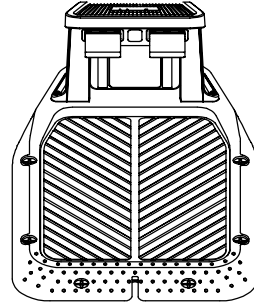

Ladestation

DE

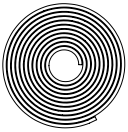

Magnetstreifen
2 x 5 m.

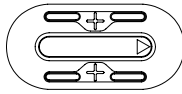

Zwei Magnetschilder



Sechs Klingen
(plus drei in
der Maschine)

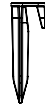

Zwanzig
Magnetstreifenstifte



Klingenbefestigungs-
schrauben sechs Stück
(plus drei in der Maschine)



Sechs Nägel

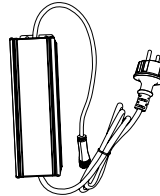

Ein Netzgerät



Growl

Programmierung · Batteriewarnung · Statusanzeige
Klingentip · Intelligenter Motor
Gehäuseverriegelung · Fernbedienung

Bedienungsanleitung

Sie benötigen außerdem



RASENMÄHROBOTER

EINLEITUNG

Um Ihr neues Produkt optimal zu nutzen, lesen Sie vor der Verwendung bitte diese Bedienungsanleitung. Bitte bewahren Sie die Bedienungsanleitung zum späteren Nachschlagen auf.

TECHNISCHE DATEN

Motordaten

Motormodell: Batterie
Motortyp: 20 V, bürstenlos
Batterietyp: 20 V, 2,5 Ah,
Lithiumionenbatterie

Antriebssystem

Kapazität: Bis 600 m²
Ladezeit: 120 min

FREQUENZBAND UND LEISTUNG

Für den Roboter:

Bluetooth-Frequenz: 2402-2480MHz
Bluetooth-Sendeleistung: 6,44dBm
WiFi-Frequenz: 2412-2472MHz
WiFi-Sendeleistung: 16,74dBm

Für die Ladestation:

Bluetooth-Frequenz: 2402-2480MHz
Bluetooth-Sendeleistung: 7,67dBm
WiFi-Frequenz: 2412-2472MHz
WiFi-Sendeleistung: 18,87dBm

Gerät

Arbeitsbreite: 18 cm
Klingensystem: Drei Klingen
Arbeitshöhe von-bis: 20–60 mm
Neigung: Max. 22 Grad / 42 %

Zubehör

Eine Ladestation
Zwölf Nägel
Ein Ladegerät
Sechs Klingen plus drei Klingen in der Maschine
Sechs Klingenbefestigungsschrauben plus drei Klingenbefestigungsschrauben in der Maschine
Zwei Magnetschilder
Zwei Magnetstreifen (5 m)
Zwanzig Magnetstreifenstifte
Abmessungen (L × B × H):
605 × 370 × 235 mm
Gewicht: 7,8 kg
Hebe- und Neigungssensor,
Regensensor, Bodenwellen-Sensor,
geomagnetischer Sensor

SICHERHEITSMERKMALE

1. Lesen Sie die Sicherheitshinweise sorgfältig durch und vergewissern Sie sich, dass Sie die Anweisungen verstanden haben, bevor Sie das Produkt verwenden.
2. Dieses Produkt ist nicht für Personen mit eingeschränkten physischen, sensorischen oder geistigen Fähigkeiten (die den sicheren Umgang mit dem Produkt beeinträchtigen könnten) oder mit mangelnder Erfahrung und nicht für Kinder geeignet, es sei denn, sie werden durch eine für ihre Sicherheit zuständige Person beaufsichtigt oder in der Verwendung des Produkts angeleitet.
3. Das Produkt darf nur mit von Grouw empfohlenen Ausrüstungsteilen verwendet werden. Alle anderen Verwendungsarten sind falsch.
4. Verwenden Sie das Produkt nicht, wenn sich Personen, insbesondere Kinder, oder Tiere im Arbeitsbereich aufhalten.
5. Um den Arbeitsbereich des Produkts müssen Warnschilder angebracht werden, wenn es auf öffentlichen Flächen eingesetzt wird. Die Schilder müssen den folgenden Text enthalten: Achtung, automatischer Rasenmäher! Von der Maschine fernbleiben! Kinder beaufsichtigen!
6. Berühren Sie bewegliche, gefährliche Teile wie den Klingenteller nicht, bevor er vollständig zum Stillstand gekommen ist.
7. Schalten Sie das Produkt aus, bevor Sie eine Blockade beseitigen, Wartungsarbeiten durchführen oder das Produkt untersuchen, und wenn das Produkt ungewöhnlich zu schwingen beginnt. Verwenden Sie das Produkt nicht in defektem Zustand.

8. Nehmen Sie bei Verletzungen oder Unfällen ärztliche Hilfe in Anspruch.
9. Verlegen Sie keine Netzkabel und Verlängerungskabel im Arbeitsbereich. Es kann sonst zu Schäden an den Kabeln kommen.
10. Schließen Sie ein beschädigtes Kabel oder einen beschädigten Stecker nicht an und berühren Sie ein beschädigtes Kabel erst, wenn Sie es von der Steckdose getrennt haben. Ziehen Sie den Netzstecker aus der Steckdose, wenn das Kabel während des Betriebs beschädigt wird. Ein abgenutztes oder beschädigtes Kabel erhöht die Stromschlaggefahr. Ein beschädigtes Kabel muss vom Kundendienstpersonal ausgetauscht werden.
11. Laden Sie das Produkt nur in der mitgelieferten Ladestation auf. Informationen zur sicheren Entsorgung der Batterie finden Sie unter „Entsorgung“ auf Seite xx. Bei unsachgemäßer Verwendung besteht die Gefahr eines Stromschlags, einer Überhitzung oder des Auslaufens ätzender Flüssigkeit aus der Batterie. Spülen Sie bei Austritt von Elektrolyt mit Wasser oder Neutralisierungsmittel. Holen Sie ärztliche Hilfe, wenn ätzende Flüssigkeit in Ihre Augen gelangt.
12. Verwenden Sie nur von Grouw empfohlene Originalbatterien. Die Produktsicherheit kann bei Verwendung anderer als der Originalbatterien nicht garantiert werden. Verwenden Sie keine wiederaufladbaren Batterien.
13. Befolgen Sie die Installationsanweisungen, die auch die Angabe des Arbeitsbereichs enthalten, siehe Seite xx.
14. Befolgen Sie die Anweisungen zur Inbetriebnahme und zum Betrieb des Produkts, siehe Seite 6
15. Der Bediener ist verantwortlich für Unfälle oder Gefahren, die anderen Personen oder Sachen zustoßen.
16. Das Produkt darf nur von Personen bedient, gewartet und repariert werden, die mit seinen besonderen Eigenschaften und Sicherheitsvorschriften vertraut sind.
17. Die ursprüngliche Konstruktion des Produkts darf nicht verändert werden.

18. Beachten Sie die Vorschriften Ihres Landes zur elektrischen Sicherheit.
19. Grouw übernimmt keine Garantie für die vollständige Kompatibilität zwischen dem Produkt und anderen Arten von drahtlosen Systemen wie Fernbedienungen, Funksendern und dergleichen.
20. Der eingebaute Alarm ist sehr laut. Seien Sie vorsichtig, vor allem wenn Sie das Produkt in Innenräumen handhaben.
21. Der Temperaturbereich für Betrieb und Lagerung beträgt 0–50 °C (32–122 °F). Der Temperaturbereich für das Aufladen liegt bei 0–45 °C (32–113 °F). Zu hohe Temperaturen können zu Schäden am Produkt führen.

SICHERHEITSHINWEISE ZUR INSTALLATION

1. Installieren Sie die Ladestation, einschließlich des Zubehörs, nicht näher als 60 cm von brennbarem Material. Bei einer Fehlfunktion können sich die Ladestation und das Netzteil erhitzen und Brandgefahr auslösen.
2. Stellen Sie das Netzteil nicht in einer Höhe auf, wo es unter Wasser geraten kann. Legen Sie das Netzgerät nicht auf den Boden.
3. Umkapseln Sie das Netzteil nicht. Kondenswasser kann die Stromversorgung beschädigen und die Stromschlaggefahr erhöhen.
4. Gilt für USA/Kanada. Wenn das Netzgerät im Freien installiert ist: Stromschlaggefahr. Installieren Sie das Gerät nur an einer abgedeckten GFCI-Steckdose (RCD) der Klasse A, mit wetterfestem Gehäuse bei eingestecktem Stecker oder geschlossener Abdeckung.
5. Installieren Sie die Ladestation nicht an Stellen, wo sich Pfützen bilden können.

SICHERHEITSHINWEISE ZUR TÄGLICHEN ARBEIT

1. Halten Sie Hände und Füße von den sich drehenden Klingen fern. Halten Sie Ihre Hände oder Füße nicht in die Nähe oder unter das Produkt, wenn es eingeschaltet ist.

2. Verwenden Sie den Parkmodus oder schalten Sie das Produkt aus, wenn sich Personen (insbesondere Kinder) oder Tiere im Arbeitsbereich aufhalten
3. Achten Sie darauf, dass sich keine Gegenstände wie Steine, Äste, Werkzeuge oder Spielzeug auf dem Rasen befinden. Die Klingen können beschädigt werden, wenn sie auf einen Gegenstand treffen.
4. Heben Sie das Produkt nicht an und bewegen Sie es nicht, wenn es eingeschaltet ist.
5. Lassen Sie das Produkt nicht mit Personen oder Tieren zusammenstoßen. Wenn eine Person oder ein Tier mit dem Produkt in Berührung kommt, stoppen Sie das Produkt sofort.
6. Stellen Sie keine Gegenstände auf das Produkt oder die Ladestation.
7. Verwenden Sie das Produkt nicht, wenn die STOP-Taste nicht funktioniert.
8. Schalten Sie das Produkt immer aus, wenn es nicht in Betrieb ist.
9. Verwenden Sie das Produkt nicht gleichzeitig mit einem Versenkgrenner. Verwenden Sie die „Zeitplan“-Funktion, damit das Produkt und der Versenkgrenner nicht gleichzeitig in Betrieb sind.
10. Lassen Sie das Produkt nicht in Betrieb, wenn sich im Arbeitsbereich stehendes Wasser befindet, etwa bei Pfützenbildung nach starkem Regen.

SICHERHEITSHINWEISE FÜR DIE WARTUNG

1. Schalten Sie das Produkt aus, wenn Sie Wartungsarbeiten daran durchführen.
2. Reinigen Sie das Produkt nicht mit einem Hochdruckreiniger. Verwenden Sie zur Reinigung des Produkts keine Lösungsmittel.
3. Ziehen Sie den Stecker von der Ladestation ab, bevor Sie die Ladestation reinigen oder Wartungsarbeiten durchführen.

SICHERHEIT DER BATTERIE

Lithiumionenbatterien können explodieren oder Brände verursachen, wenn sie zerlegt, kurzgeschlossen oder Was-

ser, Feuer oder hohen Temperaturen ausgesetzt werden. Gehen Sie vorsichtig vor, zerlegen und öffnen Sie die Batterie nicht und verwenden Sie diese nicht auf elektrisch oder mechanisch unsachgemäße Weise. Lagern Sie die Batterie nicht in direktem Sonnenlicht.

INSTALLATION

3.1 Vorbereitung App vorbereiten

Zur ordnungsgemäßen Einrichtung scannen Sie bitte den QR-Code, um die Robotic Mower-App herunterzuladen. Alternativ können Sie im Google Play Store (Android) oder im Apple App Store (iOS) nach „Robotic Mower“ suchen. Wenn Sie die App installiert haben, müssen Sie sich registrieren und anmelden. Bitte schließen Sie den Registrierungsprozess ab, bevor Sie sich anmelden.

HINWEIS: Bei Bedarf fordert die App den Zugriff auf Bluetooth- und WLAN-Netzwerke an. Gewähren Sie den Zugriff auf diese Funktionen, welche die ordnungsgemäße Einrichtung und zukünftige Funktionalität gewährleisten.

Rasen vorbereiten

- A. Beseitigen Sie Unrat, Laubhaufen, Spielzeug, Drähte, Steine oder andere Hindernisse.
- B. Bitte achten Sie aus Sicherheitsgründen darauf, dass Kinder und Haustiere vom Rasen fernbleiben.
- C. Bitte mähen Sie Ihren Rasen vor dem Einsatz des Mähroboters auf eine Höhe von maximal 10 cm (4 Zoll).

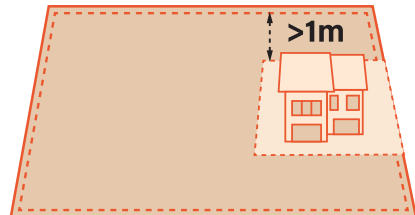

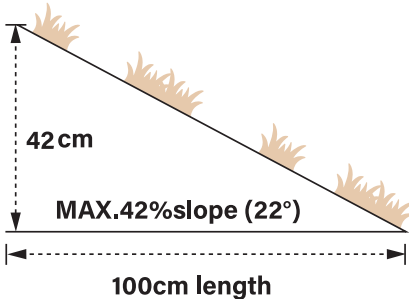
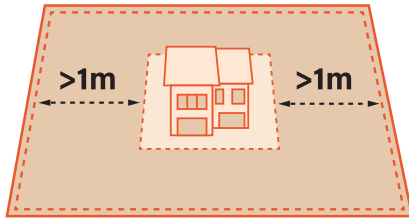

LADESTATION INSTALLIEREN

1. Schritt: Guten Standort finden:

- A. Bitte stellen Sie die Ladestation auf einer freien, ebenen Fläche auf.
- B. Die Höhe des Grases vor der Ladestation muss weniger als 10 cm betragen, damit der Mäher die Station ordnungsgemäß verlassen und zu ihr zurückkehren kann.
- C. Der Standort muss von Ihrem Haushalts-WLAN abgedeckt sein



C



D. Stellen Sie die Ladestation in der Nähe der Grenze auf und richten Sie sie parallel zur Rasenkante im Uhrzeigersinn aus.

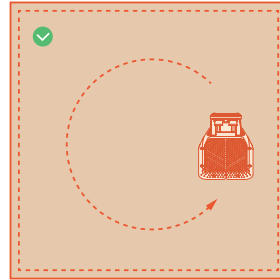

E. Die Ladestation muss mindestens 25 cm von der Grenze entfernt sein, und es dürfen sich keine Hindernisse innerhalb von zwei Metern vor der Ladestation auf dem Rasen befinden. Der Abstand von der Vorderseite der Ladestation zur Grenze darf nicht weniger als zwei Meter betragen.

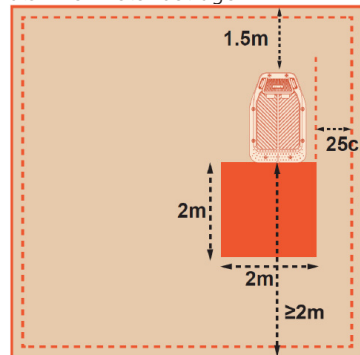

F. Achten Sie darauf, dass die Rasengrenze in der Nähe der Ladestation frei und geradlinig ist.

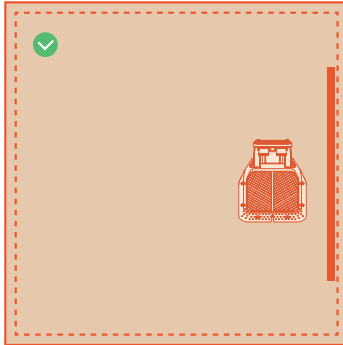

2. Schritt: Ladestation befestigen:

A. Nageln Sie die Ladestation auf einen nicht verhärteten, ebenen Untergrund.
 B. Schließen Sie den Netzadapter und das Kabel an das Stromnetz an. Bei Abständen zwischen der Ladestation und dem Stromnetz muss das Ladekabel ordnungsgemäß am Boden und an der Wand befestigt werden, um einen sicheren Betrieb zu gewährleisten.

ANBRINGEN DER MAGNETSCHILDER UND MAGNETSTREIFEN

Magnetschilder

Situation: Es gibt mehr als einen Arbeitsbereich.

Anleitung:

Positionieren Sie die Magnetschilder beiderseits des Durchgangs, damit der Rasenmäher von Bereich 1 zum Bereich 2 fahren kann. Achten Sie darauf, dass die Breite des Durchgangs nicht mehr als fünf Meter beträgt und dass der Durchgang frei von Hindernissen ist.

Befestigen Sie die Magnetschilder auf dem Durchgang mit Nägeln, und der Pfeil über den Magnetschildern muss in die Gegenrichtung des Bereichs zeigen. Halten Sie mit den Markierungen einen Abstand von 30 ± 5 cm von der Grenze ein und achten Sie darauf, dass sich im Umkreis von 1,5 Metern keine Hindernisse befinden.

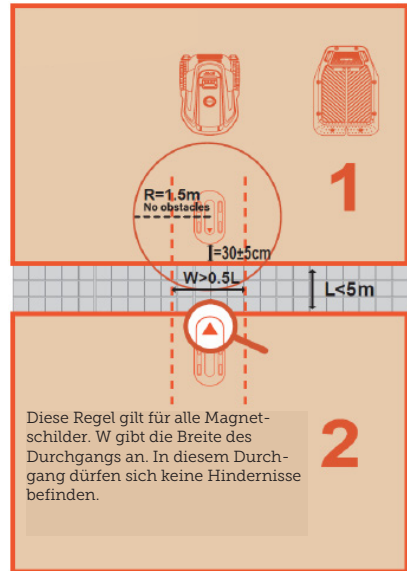

Diese Regel gilt für alle Magnetschilder. W gibt die Breite des Durchgangs an. In diesem Durchgang dürfen sich keine Hindernisse befinden.

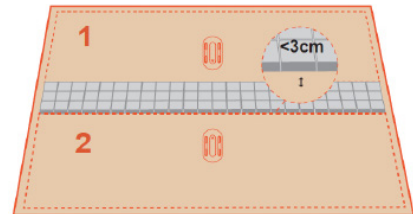

ANBRINGEN VON MAGNETSTREIFEN

Wenn die Rasengrenze nicht gut sichtbar ist (etwa wenn es keine Grenze zwischen Ihrem und den umliegenden Rasenflächen gibt).

Anleitung: Verwenden Sie den Magnetstreifen als virtuelle Grenze. Legen Sie den Streifen auf den Boden und befestigen Sie ihn alle 0,5 Meter mit Magnetstreifenstiften.

HINWEIS: Der Standard-Magnetstreifen ist fünf Meter lang. Sollte dies für Ihre Zwecke nicht ausreichen, kaufen Sie bitte zusätzliche Streifen.

– Wenn es mehr als zwei Arbeitsbereiche gibt, benötigen Sie ein Paar zusätzliche Schilder.

– Diese Installationsanleitung deckt nicht alle Fälle ab, bitte verwenden Sie sie je nach Ihrer Situation.

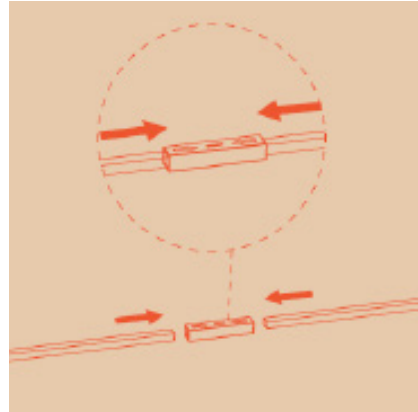
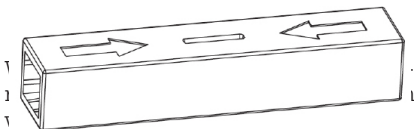
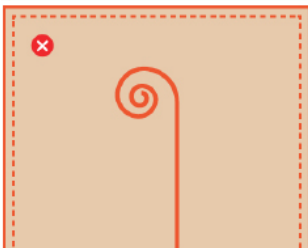
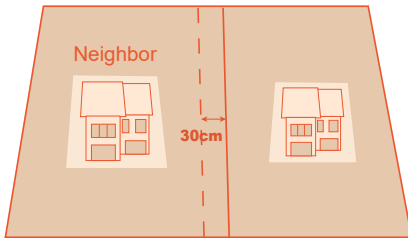

DE

MÄHER AUFLADEN UND EINSCHALTEN

Setzen Sie den Mäher in die Ladestation, wobei die Ladeelektroden richtig angeschlossen sein müssen. Das blinkende grüne Licht an der Ladestation zeigt an, dass der Ladevorgang läuft. Geben Sie am Mäher das Standardkennwort 0000 ein und drücken Sie „OK“, um die Einstellung abzuschließen.

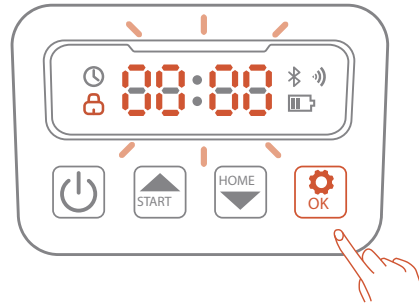

Bedeutung der Kontrollleuchte der Ladestation:

- A. Das grüne Licht blinkt: Die Maschine ist mit der Ladestation verbunden.
 - B. Das grüne Licht leuchtet: Die Ladestation ist an das Stromnetz angeschlossen und die Maschine befindet sich nicht an der Ladestation.
 - C. Das Licht ist aus: Die Ladestation wird nicht mit Strom versorgt.
- HINWEIS: Wenn die Kontrollleuchte auch bei ordnungsgemäßer Stromver-

sorgung nicht leuchtet, wenden Sie sich bitte an den Kundendienst.

WARNUNG

Laden Sie NICHT, wenn die Maschine, der Adapter, die Ladestation oder die Steckdose beschädigt sind.

Laden Sie den Mäher NICHT, wenn die Temperatur über 40 °C (104 °F) oder unter 5 °C (41 °F) liegt. Außerhalb der Temperaturgrenzwerte wird die Batterie nicht geladen.

Brechen Sie den Ladevorgang sofort ab, wenn ein ungewöhnlicher Geruch, ein ungewöhnliches Geräusch oder ein ungewöhnliches Licht auftritt.

Laden Sie die Batterie nicht in der Nähe von brennbaren oder explosiven Materialien.

APP-VERBINDUNG

A. Vergewissern Sie sich, dass die Maschine auf der Ladestation steht und ordnungsgemäß geladen wird.

B. Laden Sie die App „Robotic Mower“ herunter, indem Sie den QR-Code auf der Maschine scannen oder im App Store oder bei Google Play suchen.



IOS



Android

C. Erstellen Sie ein neues Konto und melden Sie sich an. Schalten Sie Bluetooth und WLAN auf Ihrem Telefon ein. Scannen Sie den SN QR-Code der Maschine, um Ihren Rasenmäherroboter hinzuzufügen. Geben Sie nach erfolgreicher Kopplung das Standardkennwort der Maschine ein (0000). Kennwörter können jederzeit in der App geändert werden.

D. Konfigurieren Sie Ihr WLAN für die Maschine in der App. Die Maschine muss mit demselben WLAN wie Ihr Mobiltelefon verbunden sein. Geben Sie den Namen und das Kennwort Ihres Heim-WLANs ein. (Wenn Ihr Mobiltelefon vor dem Scannen des QR-Codes eine WLAN-Verbindung hergestellt hat,

erfasst die App den WLAN-Namen automatisch. Andernfalls müssen Sie den WLAN-Namen von Hand eingeben.)

E. Verbinden Sie sich mit dem WLAN. Nach Herstellung einer WLAN-Verbindung leuchtet das WLAN-Symbol auf dem Roboter und der APP auf.

F. Geben Sie Ihrem Roboter einen Namen.

HINWEIS: Platform V unterstützt nur das 2,4-GHz-WLAN-Netzwerk.

TÄGLICHER BETRIEB

Anzeige und Steuerung des Mähers

Anzeige

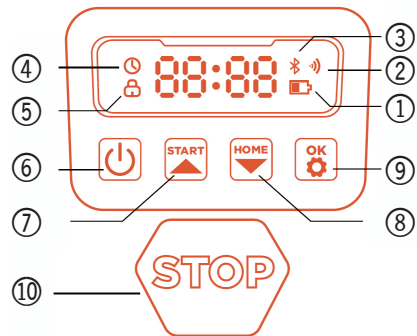

1. Energie-Symbol: Das Batteriesymbol zeigt die verbleibende Ladung der Maschine an. Dieses Symbol zeigt mit einem Balken an, dass die Leistung 30 % oder weniger beträgt, mit zwei Balken, dass die verbleibende Leistung zwischen 31 und 66 % liegt, und mit drei Balken, dass die Leistung 67 % und mehr beträgt.
2. WLAN-Symbol: Das WLAN-Symbol zeigt an, ob die Maschine richtig mit dem WLAN verbunden ist oder nicht.
3. Bluetooth-Symbol: Das Bluetooth-Symbol zeigt an, ob die Maschine ordnungsgemäß mit Bluetooth verbunden ist oder nicht.
4. Zeiteinstellsymbol: Das Zeiteinstellsymbol zeigt an, dass die Maschine im Zeiteinstellmodus ist.
5. Kennworteinstellsymbol: Das leuchtende Schloss-Symbol zeigt an, dass Sie das Kennwort der Maschine eingeben oder ändern

- müssen.
6. Ein-Aus
 7. Mit der Arbeit beginnen
 8. Zurück zur Station
 9. Bestätigen
 10. Stopp

Anzeige auf dem Bedienfeld: Die Bedienelementanzeige zeigt die verschiedenen Zustände und Modi an, in denen sich die Maschine befindet:

. **idel:** Die Maschine befindet sich im Bereitschaftsmodus und es werden zurzeit keine Aufgaben ausgeführt.

. **Durchlaufendes Licht:** Die Maschine befindet sich im Arbeitsmodus. Der Klingenteller dreht sich dann mit hoher Geschwindigkeit. Bitte halten Sie sich von ihm fern.

. **----**: Wenn die Regenspauzenfunktion eingeschaltet ist, erkennt die Maschine, dass es gerade regnet, beendet die laufende Arbeit und kehrt zur Ladestation zurück.

. **stop:** Der Not-Aus-Knopf wurde an der Maschine gedrückt.

STEUERUNG DER GRUNDFUNKTIONEN

Einschalten: Halten Sie die Einschalttaste vier Sekunden lang gedrückt.

Ausschalten: Halten Sie die Einschalttaste zehn Sekunden lang gedrückt.

Der Mäher kann nicht ausgeschaltet werden, wenn er sich in der Ladestation befindet. Wenn der Mäher ausgeschaltet ist, erscheint das Wort „bye“ auf dem Bedienfeld und die Anzeige erlischt.

In Betrieb nehmen / Einschalten: Drücken Sie die „START“-Taste und dann „OK“.

Zurück zur Station / Ausschalten: Drücken Sie die „START“-Taste und dann „OK“.

Mähbetrieb stoppen: „STOP“ drücken

Mäher erneut starten: Schalten Sie zunächst die Maschine aus. Halten Sie die Einschalttaste zehn Sekunden lang gedrückt. Danach können Sie die Maschine neu starten oder sie einfach in die Ladestation stellen und mit den Ladeelektroden der Station verbinden.
HINWEIS: Wenn sich der Mäher im Sperrzustand befindet, müssen Sie den

PIN-Code eingeben, bevor Sie den Mäher von Hand bedienen können. Der Standardcode lautet 0000 und kann über die Robotic Mower-App geändert werden.

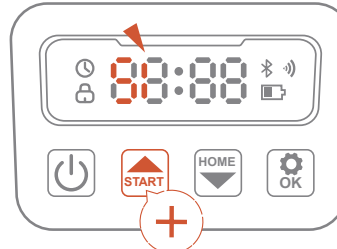
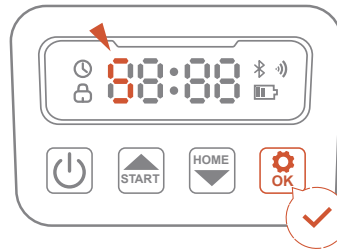
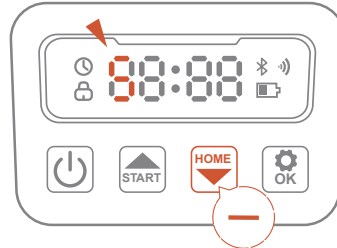
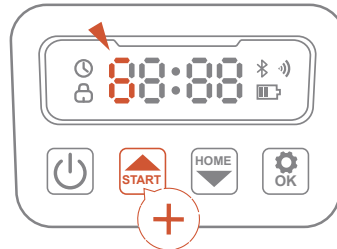

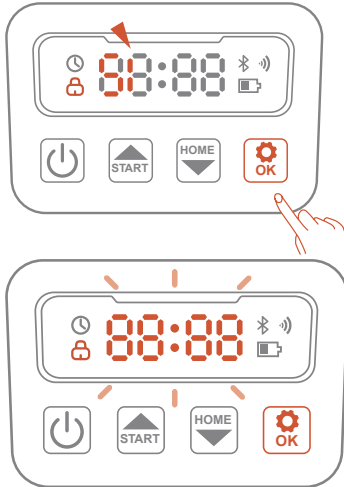

HOMEPAGE

Sie können hier den Arbeitsbereich einsehen, den Status des Mähers überprüfen, den Arbeitsfortschritt überwachen (anteilige und absolute bearbeitete Fläche) und den Mäher fernsteuern, um ihn zu starten, anzuhalten oder zur Ladestation zurückzuschicken.

Außerdem können Sie von dieser Anzeige aus auf die Seite „Einstellungen und Benachrichtigungen“ zugreifen.

A – Batteriestand: Batterie und Ladestation

B – Bluetooth: Bluetooth ist verbunden.

Wenn die Verbindung unterbrochen wurde, klicken Sie hier zur Wiederherstellung.

C – Vernetzung: Herstellung einer Internetverbindung.

D – Status des Mähers: Zeigt den gegenwärtigen Status des Mähers an.

E – Einstellungen: Einstellungen des Mähers und der App.

MÄHROBTER-APP

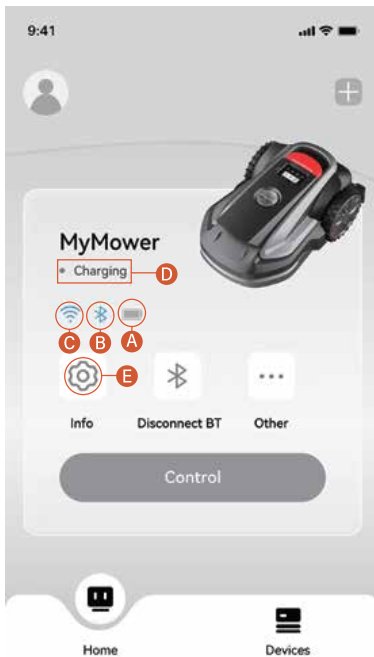

WICHTIGE FUNKTIONSEINSTELLUNGEN IN DER APP:

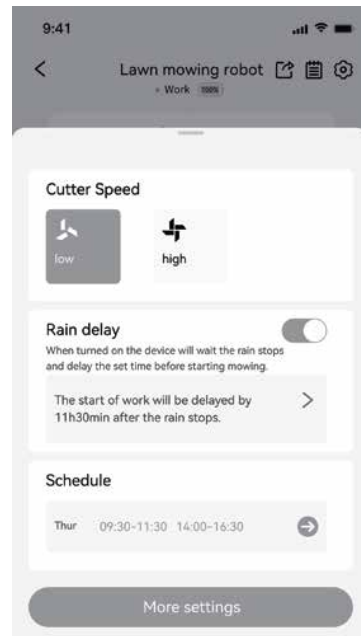

Cutting Speed (Mähgeschwindigkeit): Wählen Sie in der Spalte „Cutting Speed“ (Mähgeschwindigkeit) „low“ (niedrig) für langsames Mähen und „high“ (hoch) für schnelles Mähen.

Rain Delay (Regenpause):

Wenn die Regenspauenfunktion eingeschaltet ist, wartet die Maschine, bis der Regen aufhört und verzögert die Arbeitszeit, bevor sie mit dem Mähen beginnt.

Schedule (Zeitplan):

Wählen Sie in der Spalte „Schedule“ (Zeitplan) den Zeitpunkt aus, zu dem die Maschine ihre Arbeit aufnehmen soll.

APP-EINSTELLUNGEN

Auf dieser Seite können Sie die Einstellungen der Platform-V-App durchsuchen und anpassen.

Sprache

Sie können die Sprache nach Bedarf einstellen. Die App unterstützt derzeit zwölf Sprachen.

Hilfe und Unterstützung

Hier können Sie die aktuelle Bedienungsanleitung, die Fragen und Antworten und die Kundendienst-Kontaktdaten einsehen.

Über

Hier können Sie die Nutzungsbedingungen und die Datenschutzrichtlinie einsehen.

Abmelden

Sie können sich hier von Ihrem Konto abmelden. Ihre Daten werden nach der Abmeldung nicht gelöscht.

ARBEITSBEREICH BESTIMMEN

Bei der Erstinbetriebnahme muss der Mäher den Arbeitsbereich ermitteln.

Einzelner Arbeitsbereich

Wenn Ihr Rasen eine einzige zusammenhängende Fläche ist, können Sie den Mäher auf verschiedene Modi einstellen.

Es gibt die drei Modi F1, F2 und F3:

Modus	Bezeichnung
FC	Bestätigung der Funktion. Wenn Sie den Rasenmäher einschalten, geben Sie das Kennwort ein. Der Mäher zeigt „FC“ an. Bitte drücken Sie „OK“ und rufen Sie die Schnittstelle zur Modusauswahl auf.
F1	Automatikbetrieb. Der Mäher verlässt automatisch die Ladestation und sucht nach der Rasengrenze. Wenn der Mäher an der Rasengrenze entlangfährt, zur Ladestation zurückkehrt und ordnungsgemäß andockt, blinkt auf der Anzeige „OK“. Wenn Sie mit der vom Mäher festgelegten Grenze einverstanden sind, drücken Sie zur Bestätigung die „OK“-Taste.
F2	Karte von Hand erstellen. Wenn Sie von Hand mit der App eine virtuelle Grenze einrichten möchten, können Sie zu diesem Modus wechseln. Wählen Sie den F2-Modus und folgen Sie bitte den Anweisungen der App zur Kartenerstellung.
F3	Direkter Start. Wenn Ihr Garten klar begrenzt ist (etwa eingezäunt, mit sehr deutlichen Grenzen zwischen Garten und Straße oder Weg), können Sie diesen Modus verwenden. In diesem Modus beginnt die Maschine direkt mit der Arbeit.

Die obige Beschreibung gilt nur für einen einzigen Bereich. Sie wird wirksam, wenn Sie keine Magnetschilder für mehrere Bereiche verwenden. Wenn Sie Magnetschilder verwenden, beachten Sie bitte die nachfolgenden Anweisungen für mehrere Arbeitsbereiche.

MEHRERE ARBEITSBEREICHE

Unsere App erleichtert Ihnen die Einrichtung des Arbeitsbereichs. Folgen Sie mit Ihrem Smartphone Schritt für Schritt den Anweisungen der App.

BENACHRICHTIGUNGEN

System-Benachrichtigungen

Neueste Nachrichten und Updates vom Grouw-Team.

Gerätebenachrichtigungen

Der Mäher sendet Ihnen in folgenden Situationen Gerätebenachrichtigungen: Aktualisierung des Arbeitsstatus (etwa „Mähen abgeschlossen“), Ersetzen der Klinge, unerwartetes Verhalten, abnormale Lage und dergleichen.

Meldungsfenster

Meldungsfenster erscheinen in der Mitte der Anzeige. Beispielsweise erscheint eine Fehlercode-Meldung, wenn ein Fehler aufgetreten ist.

INTERNET DER DINGE

Platform V ist ein Gerät für das Internet der Dinge (IoT). Verbinden Sie den Mäher über ein Mobilfunknetz oder Ihr WLAN-Netzwerk mit dem Internet, um die folgenden Funktionen zu nutzen:

1. Online-Firmwareupdates (OTA, „over the air“), damit Ihr Mäher immer auf dem neuesten Stand der Technik ist.
2. Ermöglicht die Fernsteuerung über das Netzwerk: Mähen starten, Mähen stoppen, zur Ladestation zurückkehren, Mähzeitplan einstellen, Schnitthöhe einstellen und andere Funktionen.
3. Überwachung des Mähfortschritts und des Standorts des Mähers aus der Ferne.
4. Meldung von Fehlercodes und des Mäherstatus über das Netzwerk.

WLAN

Platform V nutzt WLAN zur Verbindung mit einem Netzwerk. Weitere Einzelheiten finden Sie unter WLAN-Einstellungen.

HINWEIS: – Platform V unterstützt nur das 2,4-GHz-WLAN-Netzwerk.

– Wenn Sie ein iOS-Gerät verwenden, kann der Mäher nur mit dem WLAN verbunden werden, mit dem Ihr Mobilgerät verbunden ist. Bitte folgen Sie den Anweisungen der App. Verbinden Sie zuerst Ihr Mobilgerät mit dem WLAN und dann den Mäher mit demselben WLAN. Bei Android-Geräten ist dies nicht notwendig.

Firmwareaktualisierung.

Wir werden die Firmware des Mähers weiterhin aktualisieren. Wenn es eine neue Version der Firmware gibt, erscheint in der App ein Meldungsfenster. Es wird empfohlen, eine Aktualisierung vorzunehmen, sobald die neueste Firmware verfügbar ist.

Bei der Firmwareaktualisierung müssen die folgenden Bedingungen erfüllt sein:

- Die Maschine befindet sich in der Ladestation.
- Das Netz ist angeschlossen.
- Der Batterieladestand beträgt mehr als 20 %.
- Es gibt keinen Mähplan in der kommenden Stunde.

Sie können den Fortschritt der Aktualisierung in Ihrer App beobachten. Nach der abgeschlossenen Aktualisierung leuchtet die Umgebungsbeleuchtung des Mähers grün.

WARNUNG

Bewegen Sie den Mäher während des Aktualisierungsvorgangs NICHT.

HINDERNISVERMEIDUNG

Binokulare Kamera

Die binokulare Kamera gehört zur Standardausrüstung von Platform V. Sie dient der visuellen Grenzerkennung, der vorausschauenden Hindernisvermeidung und der visuellen Erkennung von QR-Codes während des Ladevorgangs, und sie macht den Mäher intelligenter.

HINWEIS:

– In sehr dunkler Umgebung kann die Maschine Hindernisse möglicherweise weniger genau erkennen und ihnen weniger schnell ausweichen. Es wird daher empfohlen, die Maschine nicht nachts zu betreiben.

– Wenn es zu viele Hindernisse auf Ihrem Rasen gibt, können Sie Sperrbereiche um diese herum einrichten oder manche Hindernisse entfernen, damit die Maschine wirkungsvoller arbeiten kann.

Erkennung mit künstlicher Intelligenz

Grouw AIR (Artificial Intelligence Recognition – Erkennung mit künstlicher Intelligenz) setzt mit dem kamerabasierten VSLAM neue Maßstäbe für die Sicherheit. VSLAM bietet ein größeres Sichtfeld, um Hindernisse zu erkennen, sie vorzusehen und den Weg des Mähers klug zu ändern, um ihnen auszuweichen. Die Funktionen zur Hindernisvermeidung wurden entwickelt, um die Leistung Ihres Mähers und Ihre Sicherheit zu erhöhen.

Stoßfängersensor

Im Inneren von Plattform V sind Sensoren installiert, die Hindernisse erkennen. Wenn der Stoßfänger gegen ein Hindernis stößt und der Sensor ausgelöst wird, fährt der Mäher rückwärts und weicht dem Hindernis aus.

HINWEIS:

Ihr Plattform-V-Mäher kann Gegenständen ausweichen, nachdem er dagegen gestoßen ist. Es wird jedoch empfohlen, vor dem Mähen unnötige Hindernisse zu entfernen.

WARTUNG

Durch Wartung erzielen Sie hervorragende Mähergebnisse und verlängern Sie die Nutzungsdauer Ihres Mähers. Regelmäßige, wöchentliche Inspektion und Wartung durch einen Erwachsenen ist für eine optimale Leistung unerlässlich. Halten Sie sich an die Sicherheitsrichtlinien und bleiben Sie wohlbehalten: Führen Sie keine Wartungsarbeiten durch, wenn Sie offene Sandalen tragen oder barfuß sind. Ach-

ten Sie auf Ihre Sicherheit und ziehen Sie bei der Wartung des Mähers lange Hosen und Arbeitsschuhe an. Ersetzen Sie beschädigte oder abgenutzte Teile umgehend, um einen reibungslosen Betrieb zu gewährleisten.

Reinigung

Verwenden Sie eine weiche Bürste oder ein weiches Tuch, um das Äußere gründlich zu reinigen. Vermeiden Sie dabei ätzende Lösungsmittel wie Alkohol, Benzin oder Aceton sowie korrosionsfördernde Wirkstoffe. Diese Stoffe können neben der Ästhetik auch die inneren Bauteile Ihres Mähers beschädigen.

Prüfen Sie die Ladestation regelmäßig und befreien Sie diese von Schmutz und Schlamm, um reibungsloses Andocken zu gewährleisten. Achten Sie darauf, dass alle Anschlusssteile der Ladestation, des Verlängerungskabels und des Netzteils frei bleiben, um für eine optimale Leistung zu sorgen.

A. Rahmen und Klingenteller

Zum Reinigen des Rahmens und des Klingentellers empfiehlt sich die Verwendung einer Bürste oder eines Wasserschlauchs. Verwenden Sie keinesfalls einen Hochdruckreiniger, da dieser Schäden verursachen kann. Achten Sie außerdem darauf, dass sich der Klingenteller ohne Widerstand dreht und sich die Messer ohne Einschränkungen drehen lassen.

VORSICHT: Unter hohem Druck stehendes Wasser kann in die Dichtungen eindringen und elektronische und mechanische Teile beschädigen.

B. Räder

Gras an den Rädern kann die Leistung des Mähers beim Befahren von Hängen beeinträchtigen. Entfernen Sie gelegentlich Schlamm und andere Gegenstände, um einen guten Halt zu gewährleisten.

C. Regensensor

Prüfen Sie den Regensensor einmal im Monat und achten Sie darauf, dass er nicht durch Schlamm, Gras oder andere Gegenstände verdeckt ist. Sie

können ihn abwaschen oder mit einer weichen Bürste reinigen. Trocknen Sie den Sensorbereich nach der Reinigung ab, damit er nicht wie durch Regen ausgelöst wird.

D. Kamera

Reinigen Sie die Kamera regelmäßig und halten Sie diese sauber.

WARNUNG

- Achten Sie darauf, dass der Mäher vor der Reinigung ausgeschaltet ist.
- Der Mäher muss ausgeschaltet sein, wenn er mit den Rädern nach oben gedreht wird.

KLINGEN ERSETZEN

Es empfiehlt sich, zur Verbesserung der Mähleistung und der Sicherheit die Schrauben und Klingen des Mähers bei häufigem Gebrauch alle ein bis zwei Monate zu wechseln. Um ein sicheres Schneidesystem zu gewährleisten, tauschen Sie bitte alle Klingen und die dazugehörigen Schrauben gleichzeitig aus.

WARNUNG

- Tragen Sie bei der Inspektion oder Wartung der Klingen dicke Handschuhe.
- Verwenden Sie die Schrauben NICHT wieder. Es kann sonst zu ernsthaften Verletzungen kommen.

Ersetzen der Klingen

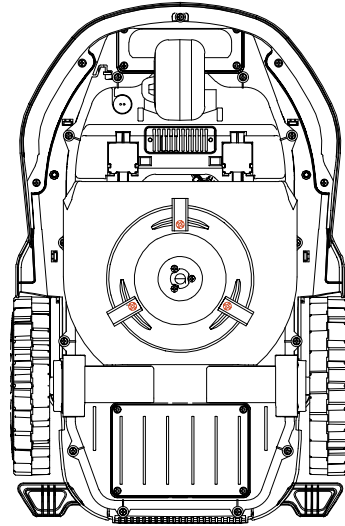

1. Schalten Sie den Rasenmäher aus.
2. Legen Sie den Mäher mit den Rädern nach oben auf eine saubere, weiche Unterlage, um Kratzer zu vermeiden.

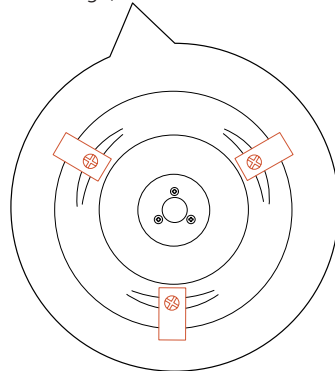

3. Verwenden Sie zum Lösen der Schrauben einen Kreuzschlitzschraubendreher.

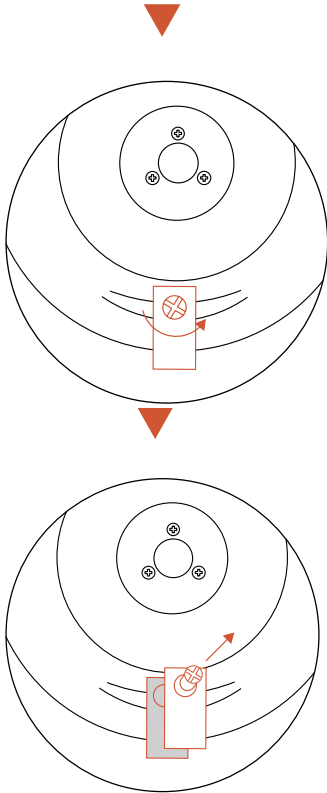

4. Entfernen Sie die Schrauben und Klingen.

5. Befestigen Sie die neuen Klingen und Schrauben (Anzugsmoment: 1,0 + 0,2 Nm). Vergewissern Sie sich, dass sich die Klingen frei drehen lassen.

HINWEIS:

1. Ersetzen Sie die Schrauben mit einem Standarddrehmoment von 1,0 + 0,2 Nm. Ein falsches Drehmoment kann zu vermeidbaren Problemen führen.

2. Vergewissern Sie sich, dass der Mäher ausgeschaltet ist, und überprüfen Sie die Klingen auf korrekte Anbringung. Untersuchen Sie jedes auffällige Geräusch oder Rütteln.

TRANSPORT

Verwenden Sie die Originalverpackung für weite Transporte, um die Sicherheit des Mähers während des Transports zu gewährleisten. Schalten Sie das Produkt aus, bevor Sie es anheben, bewegen oder transportieren. Gehen Sie vorsichtig damit um und vermeiden Sie Gewaltanwendung, etwa Werfen und starken Druck. Heben Sie den Rasenmäher niemals bei laufendem Motor an und tragen Sie ihn nicht.

Richtiges Bewegen und Heben

Tragen Sie den Mäher am Griff, sodass der Klingenteller von Ihrem Körper weg zeigt.

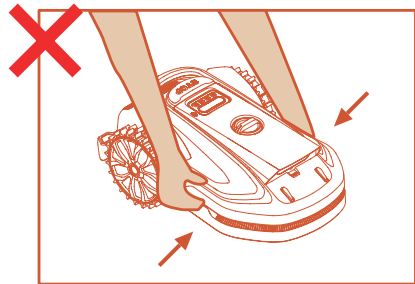
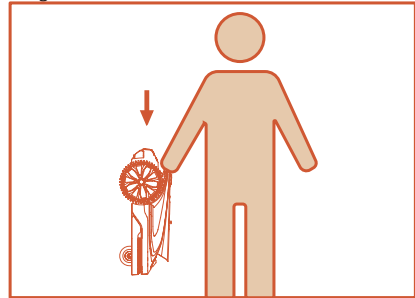

BATTERIEN

- Laden Sie die Batterie vor der Lagerung vollständig auf, um eine Tiefentladung und eine Beschädigung der elektrischen Teile zu vermeiden.
- Die eingeschränkte Garantie schützt nicht vor Schäden durch Tiefentladung der Batterie.
- Laden Sie die Batterie NICHT bei Lufttemperaturen unter 5 °C (41 °F) oder über 40 °C (104 °F).
- Eine längere Nutzungsdauer und bessere Leistung erreichen Sie, wenn Sie die Batterie bei einer Lufttemperatur zwischen 18 °C und 25 °C laden.
- Das Batteriepaket bringt seine beste Leistung, wenn es bei normaler Raumtemperatur (20 °C ±5 °C) betrieben wird.

HINWEIS:

Die Nutzungsdauer der Batterie hängt davon ab, wie oft das Produkt benutzt wird und wie viele Stunden es insgesamt arbeitet. Ersetzen Sie die Batterie, wenn die Betriebszeit pro voller Ladung deutlich kürzer als üblich ist oder der Rasen nicht gut geschnitten wird.

ERSETZEN DER BATTERIE

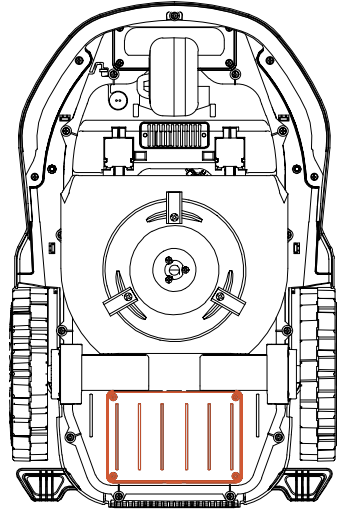

1. Schalten Sie den Rasenmäher aus.
2. Legen Sie den Rasenmäher mit den Rädern nach oben auf eine saubere, weiche Unterlage.

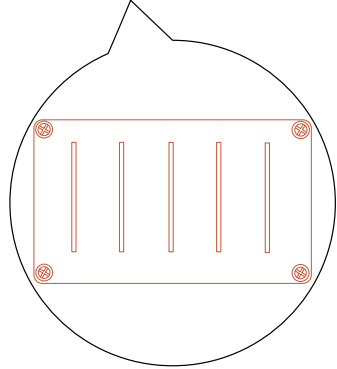

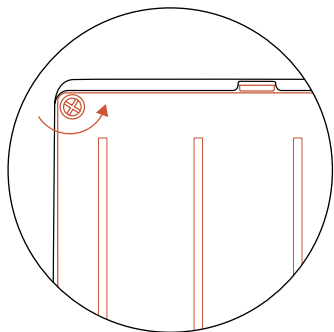

3. Lösen Sie die vier Batteriefachschrauben mit einem Kreuzschlitzschraubendreher.

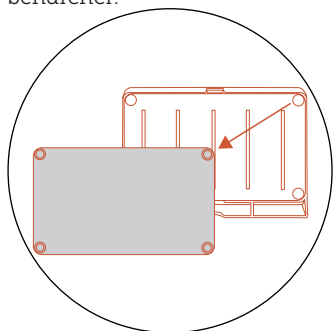

4. Ziehen Sie den Stecker ab.
5. Nehmen Sie die Batterie heraus und ersetzen Sie diese durch eine neue.

WARNUNG

- Verwenden Sie nur die Originalbatterie oder eine Batterie desselben Modells, wie von Grouw angegeben. Jeder Mäher enthält ein Batteriepaket.
- Je nach Mähermodell beträgt die Nennkapazität der Batterie 2500 mAh oder 5000 mAh
- Zerschneiden und demontieren Sie das Batteriegehäuse nicht. Vermeiden Sie die Berührung mit Metallgegenständen, um Kurzschlüsse zu vermeiden. Halten Sie sich von Wärmequellen, Feuer und direkter Sonneneinstrahlung fern.
- Wenden Sie sich bitte an Ihre Verkaufsstelle, Ihr örtliches oder regionales Abfallwirtschaftsamt oder Ihren Hausmüllentsorgungsdienst, um weitere Informationen über Batterie- und

Elektroabfälle zu erhalten.

- Es ist nicht vorgesehen, das Batteriefach häufig zu öffnen. Öffnen Sie das Batteriefach erst, wenn eine neue Batterie erforderlich ist.
- Das Batteriepaket enthält Elektrolyte. Wenn ausgelaufener Elektrolyt mit Ihrer Haut in Berührung kommt, waschen Sie ihn sofort mit Wasser und Seife ab. Suchen Sie bei Kontakt mit den Augen sofort einen Arzt auf und spülen Sie die Augen mindestens fünfzehn Minuten lang mit viel Wasser aus, ohne zu reiben.

STROMVERSORGUNG

- Trennen Sie die Stromzufuhr
- bevor Sie eine Blockierung beseitigen;
 - bevor Sie die Maschine überprüfen, reinigen oder an ihr arbeiten;
 - Untersuchen Sie die Maschine nach Zusammenstoßen mit Fremdkörpern auf Schäden.
 - Überprüfen Sie regelmäßig das Kabel, den Stecker, das Gehäuse und andere Teile. Wenn Sie Schäden oder Alterung feststellen, stellen Sie die Verwendung sofort ein.

WARNUNG

- Verwenden Sie für den Betrieb NIEMALS ein beschädigtes Netzteil. Um Gefahren zu vermeiden, muss das Netzkabel bei Beschädigung durch den Hersteller, seinen Kundendienst oder andere entsprechend qualifizierte Personen ersetzt werden. Sollte das Verlängerungskabel defekt sein, tauschen Sie es bitte gegen das von Grouw freigegebene Zehn-Meter-Kabel aus.
- Berühren Sie NIEMALS ein beschädigtes Verlängerungskabel oder Geräte-kabel, bevor Sie es von der Stromquelle getrennt haben. Ein beschädigtes Kabel kann zu Kontakt mit elektrischen Bauteilen führen.
- Das Netzteil darf nicht zusammen mit anderen Geräten oder Batterien verwendet werden, da sonst die Gefahr eines Stromschlags, eines Brands oder von Verletzungen besteht. Wenn Sie andere als die Originalbatterien verwenden, ist die Produktsicherheit nicht

gewährleistet.

- Laden Sie die Batterie NICHT, wenn sie undicht ist.
- Halten Sie das Verlängerungskabel von sich bewegenden, gefährlichen Teilen fern, um Schäden an den Kabeln zu vermeiden, die zum Kontakt mit stromführenden Teilen führen können.

Empfehlung

Schließen Sie den Mäher und/oder seine Zusatzgeräte nur an einen Stromkreis an, der durch einen Fehlerstromschutzschalter (RCD) mit einem Auslösestrom von höchstens 30 mA geschützt ist.

AUFBEWAHRUNG

- Vergewissern Sie sich, dass der Mäher vollständig aufgeladen und ausgeschaltet ist, bevor Sie ihn einlagern. Eine Tiefentladung könnte anderenfalls zu dauerhaften Schäden führen.
- Bewahren Sie ihn kühl und trocken in einem Innenraum auf. Die Alterung der Bauteile wird durch Sonneneinstrahlung und extrem heiße oder kalte Temperaturen beschleunigt und kann die Batterie dauerhaft beschädigen.
- Halten Sie Chemikalien und Wärmequellen (Öfen, Heizkörper und dergleichen) vom Mäher, der Ladestation und der Stromversorgung fern.
- Lagern Sie das Netzgerät an einem gut belüfteten Ort und schützen Sie es vor Feuchtigkeit.

WARNUNG

Ziehen Sie den Netzstecker aus der Steckdose, wenn ein Gewitter angesagt ist. Trennen Sie alle an der Ladestation befestigten Drähte und Kabel. Wenn kein Gewitter mehr droht, schalten Sie die Station wieder ein.

Zusätzliche Anforderungen an die Winterlagerung.

Mäher: Reinigen Sie den Mäher vor der Einlagerung gründlich. Überprüfen Sie die Verschleißteile, darunter die Klingen. Reparieren oder ersetzen Sie diese, falls sie in schlechtem Zustand sind. Lagern Sie den Mäher an einem trockenen, frostfreien Ort. Dabei sollte er auf allen Rädern stehen, vorzugswei-

se in der Originalverpackung.

Ladestation: Trennen Sie die Anschlüsse an der Ladestation und ziehen Sie den Netzstecker aus der Steckdose. Bringen Sie die Ladestation in einen Innenraum und schützen Sie die Station vor direkter Sonneneinstrahlung.

RECYCLING UND ENTSORGUNG

Dieses Produkt darf NICHT im Hausmüll entsorgt werden. Informationen zum Recycling erhalten Sie von Ihrer Gemeinde, Ihre Verkaufsstelle oder Ihrem Hausmüllentsorger.

WARNUNG

Dieses Produkt darf nicht auf einer Mülldeponie entsorgt, verbrannt oder im normalen Hausmüll entsorgt werden. Von den elektrischen Bauteilen können Gefahren ausgehen, die zu schweren Schäden führen.

SONSTIGES

- Achten Sie auf festen Sitz aller Schrauben, Muttern und Bolzen, um einen normalen und sicheren Betrieb zu gewährleisten.
- Ein qualifizierter Mechaniker muss die dem Produkt beiliegenden Reifen auf das Rad montieren. Die Räder lassen sich nur schwer entfernen, und eine unsachgemäße Montage kann zu Instabilität und Fehlfunktionen führen.
- Reinigen Sie die Antriebsräder (Hinterräder) mit einer Bürste, damit die Lauffläche gut greift.
- NUR anerkannte Kundendiensttechniker dürfen das hinter dem Stoßfänger befindliche Fach im Rahmen öffnen und wieder verschließen. Die eingeschränkte Garantie kann erlöschen, wenn Sie die Wartung selbst durchführen.

HINWEIS: VERSICHERUNG

Möglicherweise sind Unfallschäden mit diesem Produkt nicht durch Ihre Versicherungspolice gedeckt. Erfahren Sie bitte von Ihrem Versicherungsanbieter oder -vertreter, ob eine Deckung angeboten wird.

FRAGEN UND ANTWORTEN, FEHLERBEHEBUNG

FRAGEN UND ANTWORTEN

Installation und Einstellungen

Wie schmal darf ein Gartenweg für Plattform V höchstens sein?

Das hängt von der Weglänge ab. Die Wegbreite muss mehr als die Hälfte der Weglänge betragen und darf nicht schmaler als ein Meter sein.

Muss mein Garten vollständig mit WLAN abgedeckt sein?

Versuchen Sie möglichst, eine vollständige WLAN-Abdeckung im Garten zu gewährleisten.

Wenn eine vollständige Abdeckung nicht möglich ist, achten Sie zumindest darauf, dass am Standort der Basisstation eine WLAN-Abdeckung vorhanden ist. So können die Maschinendaten von der Basisstation an die App übertragen werden und umgekehrt.

HINWEIS: Wenn Sie die 600-m²-Version verwenden, müssen Sie die Ladestation nicht an WLAN anbinden.

Welche Graslänge kann die Maschine maximal schneiden?

Es wird empfohlen, 8,5 cm nicht zu überschreiten.

Was soll ich tun, wenn der QR-Code nicht erkannt wird?

Wenn der QR-Code nicht gescannt werden kann, können Sie die Maschine trotzdem mithilfe einer Bluetooth-Verbindung anbinden.

BETRIEB

Warum werden bestimmte Flächen manchmal nicht gemäht?

Mögliche Gründe:

Ungenauere Positionierung: Gelegentlich verhindert eine ungenaue Positionierung das Mähen. Mähen Sie bei künftigen Zeitplänen die Fläche mehrmals, um etwaige ausgelassene Abschnitte abzudecken.

Hohes Gras: Wenn das Gras länger als 15 cm ist, wird der Bereich möglicherweise als Hindernis erkannt und die Maschine weicht ihm aus.

Hindernisse: Manchmal tauchen im

Garten plötzlich Hindernisse auf. Handelt es sich um vorübergehende Hindernisse, deckt die Maschine die nicht geschnittenen Bereiche beim nächsten planmäßigen Arbeitsgang ab.

Warum stößt die Maschine gelegentlich gegen Hindernisse?

Hindernisse an den Seiten und hinten werden möglicherweise nicht erkannt. KI-Bildgebung funktioniert schlecht in dunklen Umgebungen oder bei Regen.

Wie kann ich den Zeitplan für den jeweiligen Tag bei Bedarf stornieren?

Bisher gibt es keine Pausenfunktion. Nachdem die Maschine die Station verlassen hat, können Sie in der App auf „Return“ (Zurück) klicken. Die Maschine verlässt die Station dann an diesem Tag nicht mehr.

Wie kann ich die Maschine nach dem Drücken der Stopptaste neu starten?

Wenn sich die Maschine aus Sicherheitsgründen im Stoppmodus befindet, drücken Sie zum Neustart „Start+OK“ oder „Home+OK“ auf der Anzeige.

Warum macht die Maschine manchmal auch in Bereichen ohne Hindernis plötzlich eine Kurve?

Wenn das Gras zu hoch ist, kann die Maschine hohes Gras als Hindernis erkennen. Achten Sie darauf, dass die Graslänge innerhalb des zulässigen Schnittbereichs der Maschine liegt.

Wie groß ist die maximal zulässige Fläche für die Maschine?

600 m²

Technische Merkmale

Kann die Maschine die Rasengrenze beschneiden?

Sie können die Ein-Klick-Schnittfunktion in der App verwenden.

Welche Rolle hat der Regensensor, und was bedeutet „Regenpause“?

Die Maschine kann zwar im Regen schneiden, aber das wird nicht empfohlen. Bei nassem Boden kann Schlamm an den Rädern haften und die Schnittqualität beeinträchtigen. Nasses Gras ist auch schwer zu schneiden und bleibt leicht am Klingenteller haften.

APP

Unterschiede bei den Klingenteller-drehzahlen:

Eine geringe Drehzahl verlängert die Maschinennutzungsdauer, aber die Schnittqualität kann schlechter als bei einer hohen Geschwindigkeit sein. Wählen Sie eine hohe Geschwindigkeit für eine feinere Rasenqualität und eine niedrige Geschwindigkeit für bessere Wirtschaftlichkeit.

Können Sie mehrere Maschinen einem Konto zuordnen?

Ja, es gibt keine Einschränkung.

Können Sie eine Maschine mehreren Konten zuordnen?

Jede Maschine kann nur einem primären Konto zugeordnet sein. Zum Teilen mit anderen Nutzern tippen Sie einfach auf die Schaltfläche „Share“ (Teilen) in der App, und andere Nutzer können das Gerät durch Scannen des bereitgestellten QR-Codes hinzufügen.

BLUETOOTH UND NETZWERK

Warum kann sich der Roboter nicht mit dem WLAN verbinden?

Vergewissern Sie sich, dass der Router auf einer 2,4-GHz-Frequenz arbeitet. Das Telefon und die Maschine müssen mit demselben Netz verbunden sein. Prüfen Sie, ob die App über Bluetooth- und Standortberechtigungen auf dem Telefon verfügt.

Prüfen Sie, ob das WLAN-Symbol auf der Anzeige der Maschine leuchtet.

Prüfen Sie, ob das WLAN-Symbol in der App leuchtet.

Wenn das WLAN-Symbol an der Station leuchtet, aber nicht an der Maschine, bringen Sie die Maschine näher an den Router heran und versuchen Sie, die Verbindung erneut herzustellen.

Warum kann ich das Gerät nicht finden, wenn ich es mit Bluetooth suche?

Suchen Sie das Gerät in der App, nicht in der Bluetooth-Geräteleiste des Telefons.

Vergewissern Sie sich, dass bei der Verbindung über Bluetooth die Standortberechtigung aktiviert ist.

Warum ist eine Standortberechtigung

erforderlich?

Wir müssen Ihre Zeitzone kennen.

Kann ich die Maschine mit einem Hotspot-Netzwerk verbinden?

Ja

SOFTWARE-AKTUALISIERUNGEN

Wie erkenne ich, ob die Software des Roboters und der Basisstation aktualisiert werden muss?

Sie werden in der App benachrichtigt, wenn es neue Software-Updates gibt.

Kann ich die Maschine mit einem USB-Flashspeicher aktualisieren?

Derzeit ist das weder erlaubt noch empfohlen.

Warum muss ich die Firmware aktualisieren?

Wir aktualisieren ständig Funktionen und Firmware, um die Benutzerfreundlichkeit zu verbessern und die Funktionen zu optimieren. Es wird empfohlen, Ihre Firmware regelmäßig zu prüfen und zu aktualisieren, sodass Sie die neuesten Verbesserungen auf möglichst benutzerfreundliche Weise verwenden können.

WARTUNG

Wie soll ich die Maschine im Winter lagern?

Es empfiehlt sich, die Maschine im Winter in einem geschlossenen Raum aufzubewahren. Vergewissern Sie sich vor der Einlagerung, dass die Maschine vollständig aufgeladen und ausgeschaltet ist.

Kann ich die Maschine mit Wasser waschen?

Vergewissern Sie sich, dass alle Schrauben fest angezogen sind, bevor Sie die Maschine reinigen.

Verwenden Sie zur Reinigung einen normalen Wasserschlauch und keinesfalls einen Hochdruckreiniger, der Schäden verursachen könnte.

Wie oft muss ich die Klängen austauschen?

Bei Rasenflächen mit längerem Gras, die noch nie von einem Rasenmäroboter gemäht wurden und längeres Gras haben, sollten Sie die Klängen alle ein bis zwei Monate austauschen.

Bei fortlaufender Nutzung auf Rasenflächen, deren Graslänge konsequent im Griff bleibt, ist für die Klingen wegen der gleichbleibenden Grashöhe eine längere Standzeit zu erwarten.

SICHERHEIT UND ANTI-DIEBSTAHL

Was ist, wenn ich das Kennwort der Maschine vergessen habe?

Wenn die Maschine mit der App verbunden ist, setzen Sie das Kennwort in der App zurück.

Wenn sie nicht mit der App verbunden ist, wenden Sie sich an den Kundendienst, um das Kennwort zurückzusetzen.

Was passiert, wenn ich mehrfach ein falsches Kennwort eingebe?

Nach zehn aufeinanderfolgenden falschen Kennwortversuchen wird auf der Anzeige „LOCK“ (Sperrung) angezeigt. Lassen Sie die Maschine eingeschaltet, warten Sie fünfzehn Minuten und geben Sie das Kennwort erneut ein.

WICHTIGE INFORMATION

Eingeschränkte Garantie

Wir bieten eine zweijährige Garantie. Bevor Sie einen Garantieanspruch geltend machen, bitten wir Sie dringend, zuerst die Abschnitte „Fragen und Antworten“ und „Fehlerbehebung“ in der Bedienungsanleitung zu lesen. Unser engagierter Kundendienst ist ebenfalls für Sie da. Um Garantieansprüche geltend zu machen, müssen Sie einen Kaufnachweis vorlegen, einschließlich einer gültigen Quittung, auf der das Datum und der Ort des Kaufs vermerkt sind.

Unsere Garantie deckt nicht ab: Verschleißteile wie Heringe, Klingenteller, Batterie.

Haftungsausschlüsse

Wir bieten unseren Kunden einen Kundendienst an, ausgenommen in den folgenden Fällen:

1. Absturzschäden, die durch nicht-herstellungsbedingte Faktoren verursacht werden, unter anderem durch Benutzerfehler.
2. Schäden wegen unbefugter Ände-

rungen, Demontage oder Öffnen des Gehäuses in Abweichung von den offiziellen Anweisungen oder Bedienungsanleitungen.

3. Schäden wegen unsachgemäßer Installation, falschem Gebrauch oder Betrieb in Abweichung von den offiziellen Anweisungen oder Bedienungsanleitungen.

4. Schäden, die durch einen nicht autorisierten Dienstleister verursacht wurden.

5. Schäden, die durch unbefugte Änderungen an den Schaltkreisen und/oder durch falschen Gebrauch von Batterie und Ladegerät verursacht wurden.

6. Vom Benutzer wegen Nichtbefolgung der Anweisungen und Empfehlungen der Bedienungsanleitung verursachte Schäden.

7. Schäden, die durch den Betrieb bei schlechten Rasenbedingungen verursacht werden (etwa mit großen Pfützen, nicht ordnungsgemäß angelegten Sperrflächen oder mit vielen Steinen auf der Rasenfläche)

8. Schäden, die durch den Betrieb des Produkts in Umgebungen mit elektromagnetischen Störungen entstehen, darunter in Bergbaugebieten oder in der Nähe von Funktürmen, Hochspannungsleitungen, Umspannwerken und dergleichen.

9. Schäden durch den Betrieb des Produkts in Umgebungen, die von anderen drahtlosen Geräten wie Sendern, Video-Downlinks, WLAN-Signalen und dergleichen gestört werden.

10. Schäden wegen mangelnder Zuverlässigkeit oder Kompatibilität bei der Verwendung nicht zugelassener Drittanbieter-Teile.

11. Schäden durch den Betrieb des Geräts mit einer schwach geladenen oder defekten Batterie.

12. Schäden wegen unvorhersehbarer Ereignisse wie Autounfälle, Angriffe wilder Tiere, Überschwemmungen und dergleichen.

FEHLERBEHEBUNG

<p>Mögliche Gründe für das Anhalten der Maschine in der Mitte des Rasens:</p>	<p>(1) Die Maschine steckt in einer Vertiefung im Rasen fest. Nehmen Sie die Maschine aus der Vertiefung und reinigen Sie die Räder, falls sie mit Schlamm bedeckt sind. (2) Missglückte Rückkehr zur Ladestation. (3) Falsche Startpositionierung. Achten Sie darauf, dass der Standort der Basisstation den Anforderungen entspricht. (4) Das Kameraobjektiv ist verschmutzt oder durch etwas blockiert</p>
<p>Gründe für die automatische Rückkehr der Maschine:</p>	<p>(1) Niedriger Batteriestand. (2) Beendete Arbeit. (3) Einsetzender Regen. (4) Einbruch der Dunkelheit.</p>
<p>Gründe für eine missglückte Rückkehr der Maschine:</p>	<p>(1) Vergewissern Sie sich, dass der QR-Code auf der Ladestation korrekt und sauber angebracht ist. Vergewissern Sie sich, dass die Kamera der Maschine nicht verdeckt ist. (2) Achten Sie darauf, dass sich 1,5 m vor der Ladestation keine Hindernisse befinden. (3) Achten Sie darauf, dass sich in der Nähe der Ladestation kein starkes Licht oder Reflexionen befinden, die den QR-Code beeinträchtigen könnten. (4) Die Ladestation muss entgegengesetzt zur Kantengerichtung aufgestellt werden, also im Uhrzeigersinn.</p>
<p>Gründe für das Überfahren der Rasengrenze durch die Maschine:</p>	<p>(1) Die Räder der Maschine sind mit viel Schlamm oder Gras bedeckt, was die Zugkraft verringern oder sogar ganz aufheben kann. Reinigen Sie die Räder. (2) Erkennungsfehler an der Rasengrenze wegen eines verschmutzten Kameraobjektivs.</p>
<p>Die Maschine arbeitet bei Regen weiter / Der Regensensor wird bei trockenem Wetter ausgelöst:</p>	<p>(1) Überprüfen Sie in der App, ob der Regensensor aktiviert oder deaktiviert ist. (2) Prüfen Sie, ob der Regensensor verschmutzt oder sauber ist, um eine einwandfreie Funktion auch bei Trockenheit zu gewährleisten.</p>
<p>Blockierung der Klinge:</p>	<p>(1) Entfernen Sie Ablagerungen von den Klingen. (2) Wenn das Gras auf dem Rasen zu lang ist, schneiden Sie es mit einem normalen Rasenmäher auf die zulässige Länge. (3) Es ist ratsam, die beabsichtigte Kürzung der Rasenlänge in zwei oder mehr Schritten zu erreichen. (4) Mähen Sie den Rasen nicht bei Regenwetter, da nasses Gras wirkungsvolles Mähen erschwert, zu suboptimalen Ergebnissen führt und das Gras an der Mäherunterseite festklebt. Es ist ratsam, nach jedem Regen eine Pause von mindestens vier Stunden einzulegen</p>

Die Maschine hält sich nicht an den Zeitplan:	<p>(1) Achten Sie darauf, dass die Zeiteinstellungen der Maschine korrekt sind.</p> <p>(2) Prüfen Sie, ob der Regensensor ausgelöst wurde.</p> <p>(3) Keine Stromversorgung.</p> <p>(4) Der Zeitplan wurde nicht korrekt gespeichert – prüfen Sie den Zeitplan in der App.</p> <p>(5) Die Maschine führt vorübergehend eine von Hand ausgelöste Aufgabe aus.</p> <p>(6) Es regnet</p> <p>(7) Es ist draußen dunkel</p>
Mäher außerhalb des Arbeitsbereichs (E1):	<p>(1) Bitte überprüfen Sie in der App, ob sich der Rasenmäher im vorgesehenen Arbeitsbereich befindet</p> <p>(2) Wenn er sich tatsächlich außerhalb des Arbeitsbereichs befindet, führen Sie ihn zurück in den Arbeitsbereich</p> <p>(3) Wenn die Grenzlinie unklar ist, legen Sie Magnetstreifen aus, damit der Mäher innerhalb der Grenze bleibt.</p>
Radmotor blockiert (E2):	<p>(1) Schalten Sie den Mäher aus und bringen Sie ihn in einen hindernisfreien Bereich.</p> <p>(2) Schalten Sie den Mäher ein. Drücken Sie START und dann OK.</p> <p>(3) Bleibt die Fehlermeldung bestehen, drehen Sie den Mäher mit den Rädern nach oben und prüfen Sie, ob die Räder durch etwas am Drehen gehindert werden.</p> <p>(4) Entfernen Sie alle Hindernisse, stellen Sie den Mäher auf die Räder und schalten Sie ihn ein. Drücken Sie START und dann OK</p>
Klingenteller blockiert (E3):	<p>(1) Schalten Sie den Mäher aus;</p> <p>(2) Drehen Sie den Mäher mit den Rädern nach oben und prüfen Sie, ob etwas den Klingenteller am Drehen hindert.</p> <p>(3) Stellen Sie den Mäher auf die Räder und bringen Sie ihn in einen Bereich mit kürzerem Gras oder stellen Sie die Schnitthöhe nach.</p> <p>(4) Schalten Sie den Mäher ein. Drücken Sie START und dann OK.</p>
Bleibender Fehler nach Auslösung der Hindernissensoren (E4):	<p>(1) Schalten Sie den Mäher aus;</p> <p>(2) Bringen Sie den Mäher in einen hindernisfreien Bereich Ihres Rasens.</p> <p>(3) Schalten Sie den Strom ein. Drücken Sie START und dann OK.</p>

Der Mäher wurde angehoben (E5):	(1) Schalten Sie den Mäher aus; (2) Bringen Sie den Mäher in einen hindernisfreien Bereich Ihres Rasens. (3) Schalten Sie den Mäher ein. Drücken Sie START und dann OK. (4) Wenn die Fehlermeldung weiterhin angezeigt wird, schalten Sie den Strom aus und drehen Sie den Mäher mit den Rädern nach oben. Prüfen Sie, ob etwas die Bewegung der Vorderradachse blockiert. (5) Entfernen Sie alle Hindernisse, stellen Sie den Mäher auf die Räder und schalten Sie ihn ein. Drücken Sie START und dann OK.
Der Umsturzsensord wurde ausgelöst (E6):	Drehen Sie den Mäher auf die Räder. Drücken Sie START und dann OK.
Der Neigungssensord wurde ausgelöst (E7):	(1) Schalten Sie den Mäher aus; (2) Stellen Sie den Mäher auf eine ebene Fläche. (3) Schalten Sie den Mäher ein. Drücken Sie START und dann OK.
Fehler bei der Rückkehr zur Ladestation (E8):	(1) Die Ladestation muss auf einem relativ ebenen Boden aufgestellt werden. Sie darf nicht auf einer unebenen Fläche stehen. (2) Stellen Sie den Mäher von Hand in die Ladestation. Nachdem der Mäher vollständig aufgeladen ist, drücken Sie START und dann OK.
Der Mäher kann sich nicht befreien (E9):	(1) Schalten Sie den Mäher aus; (2) Bringen Sie den Mäher in einen hindernisfreien Bereich Ihres Rasens. (3) Schalten Sie das Gerät ein, drücken Sie START und dann OK.
Temperaturschutz des Batteriepakets (BP):	(1) Prüfen Sie die Batterietemperatur. Wenn die Temperatur zu hoch ist, warten Sie, bis die Batterie abgekühlt ist. Wenn die Temperatur zu niedrig ist, warten Sie, bis die Temperatur über fünf Grad Celsius liegt. Drücken Sie START und dann OK
Unbekannter Fehler (EE):	Starten Sie den Mäher neu. Drücken Sie START und dann OK. Wenn die Fehlermeldung weiterhin angezeigt wird, bitten Sie einen Kundendienstmitarbeiter um Hilfe.

Wenn der Roboter keinen Strom bekommt und nicht gestartet werden kann, tragen Sie ihn zurück in die Ladestation und laden Sie ihn auf, bevor Sie mit der Fehlerbehebung beginnen. Bei anderen Fehlercodes trennen Sie die Stromzufuhr eine Zeit lang und starten Sie den Roboter dann neu.

Versuchen Sie bei jeder Art von Problem immer zuerst, ob sich das Problem durch einen Neustart des Roboters beheben lässt. Schalten Sie den Roboter aus, warten Sie zehn Sekunden und schalten Sie ihn dann wieder ein.

Zur weiteren Unterstützung und Fehlerbehebung wenden Sie sich bitte an den Schou-Kundendienst.

In der App haben Sie die Möglichkeit, direkt mit dem Servicezentrum zu kommunizieren.

Öffnen Sie die App, drücken Sie den Profilknopf oben rechts.

08.22
App Store



Message management >

Feedback >

APP settings >

About us >

The screenshot shows a 'Feedback' form with the following fields: 'Feedback content' (with a placeholder 'Feedback content cannot be empty' and a character count '0/500'), 'Name' (with a 'Please enter' placeholder), 'Email' (with a 'Please enter' placeholder), 'Device name' (with a 'Please select' dropdown), 'Feedback type' (with a 'Please select' dropdown), and 'Attachment' (with a file selection icon).

DE



Service centre

robotservice@schou.com



Service centre

robotservice.se@schou.com



Service centre

robotservice@schou.com



Service centre

robotservice@schou.com

Tel.: 0045 76621113

**Montag bis Donnerstag 08:00 bis 16:00
Freitag 08:00 bis 12:00**

ÜBER DIE GARANTIE

Die Garantie erlischt:

Wenn der Rasenmäroboter unsachgemäß verwendet wurde, nicht korrekt gewartet wurde, modifiziert, umgebaut oder anderweitig verändert wurde, von einer anderen als einer autorisierten Kundendienststelle repariert wurde oder einem Gewitter ausgesetzt war.

Wenn andere als Original-SCHOU-Ersatzteile und -Zubehörteile am Mähroboter verwendet wurden.

Wenn der Rasenmäroboter gewerblich genutzt wurde – auch zur Vermietung.

Die Garantie deckt nicht ab:

Normalen Verschleiß oder Schäden durch Fremdkörper oder Unfälle.

Teileverschleiß (etwa Klingen, Klingenteller, Begrenzungskabel, Stifte, Stecker ...), auch wenn der Mähroboter entsprechend der Anleitung verwendet wurde.

Unsachgemäße oder unbefugte Wartung und Handhabung.

Schäden und Fehler durch Überlastung.

Begrenzte Garantie:

Für die Batterie gilt eine zwölfmonatige Garantie.

Dies gilt nur für die mit dem Mähroboter gelieferte Originalbatterie oder eine Originalbatterie mit der gleichen Modellnummer wie die Originalbatterie. Die Hilfsbatterie des Rasenmäroboter ist ebenfalls durch die zwölfmonatige Garantie abgedeckt.

EU-KONFORMITÄTSERKLÄRUNG

Hersteller:	
Name des Unternehmens	Schou Company A/S
Adresse	Nordager 31
Postleitzahl	6000
Ort	Kolding
Land	Denmark

Diese Konformitätserklärung wird unter der alleinigen Verantwortung des Herstellers ausgestellt und erklärt hiermit, dass das Produkt

Produktbezeichnung:	Produkt: RASENMÄHROBOTER 600SQM SMART, 20V ^{Li} -Lithium 2,5Ah, Ladegerät: Input: 100-240V ^{AC} , 50/60Hz, 28W Output: 20V ^{DC} , 1.1A Markenname: Grouw Artikelnummer: 101195
----------------------------	--

DE

mit den Bestimmungen der folgenden EG-Richtlinie(n) (einschließlich aller geltenden Änderungen) übereinstimmt

Referenznummer(n)	
1907/2006/EU	2006/42/EU
2011/65/EU mit Änderung	2014/35/EU
2014/53/EU	

Verweise auf Normen und/oder technische Spezifikationen, die bei dieser Übereinstimmungserklärung angewandt wurden, oder Teile davon:

Nummer(n) der harmonisierten Norm(en)	
EN IEC 63000:2018	EN 300 328 V2.2.2
EN 301 489-1 V2.2.3	EN 301 489-17 V3.2.4
EN IEC 62311:2020	EN 55014-1:2017/A11:2020
EN 55014-2:1997/A2:2008	EN 61000-3-3:2013
EN 61000-3-2:2014	EN 60335-2-29:2021/A1:2021
EN 60335-1:2012/A15:2021	EN 50636-2-107:2015/A3:2021
EN ISO 12100: 2010	

Andere Normen und/oder technische Spezifikationen:

Norm oder technisches Verfahren	
EN IEC 55014-1:2021	EN IEC 55014-2:2021
EN IEC 61000-3-2:2019/A1:2021	EN 61000-3-3:2013/A2:2021
EN IEC 60335-2-29:2021 + A1:2021	EN 62133-2:2017

(1) Erforderlichenfalls wird auf die anwendbaren Teile oder Abschnitte der Norm oder der technischen Spezifikation verwiesen.

Signed for and on behalf of the manufacturer by:

Kolding 13/05/2024



Kirsten Vibeke Jensen
CSR & Compliance Manager

ENTSORGUNG DES GERÄTES



Elektr(on)ische Geräte enthalten Materialien, die gefährlich und schädlich für die menschliche Gesundheit und die Umwelt sein können, wenn sie als Altgeräte nicht ordnungsgemäß entsorgt werden. Bei mit einer durchgestrichenen Mülltonne gekennzeichneten Produkten (und möglicherweise enthaltenen Batterien) handelt es sich um elektr(on)ische Geräte. Die durchgestrichene Mülltonne weist darauf hin, dass das Gerät am Ende seiner Nutzungsdauer nicht im Hausmüll, sondern separat entsorgt werden muss.

EU-KONFORMITÄTSERKLÄRUNG:

Schou Company A/S erklärt hiermit, dass das Funkgerät vom Typ RASENMÄHRO-BOTER 101195 der Richtlinie 2014/53/EU entspricht. Der vollständige Text der EU-Konformitätserklärung ist unter folgender Internetadresse abrufbar: <https://manuals.media/details/?id=101195>

















SERVICECENTER

Hinweis: Bei Anfragen stets die Modellnummer des Produkts angeben. Die Modellnummer finden Sie auf der Titelseite dieser Gebrauchsanweisung und auf dem Typenschild des Produkts.
www.schou.com

Hergestellt in der
Volksrepublik China
Hersteller:
Schou Company A/S
Nordager 31
DK-6000 Kolding
www.schou.com

Alle Rechte vorbehalten. Der Inhalt dieser Gebrauchsanweisung darf ohne die schriftliche Genehmigung von Schou Company A/S weder ganz noch teilweise in irgendeiner Form unter Verwendung elektronischer oder mechanischer Hilfsmittel, wie zum Beispiel durch Fotokopieren oder Aufnahmen, wiedergegeben, übersetzt oder in einem Informationsspeicher und -abrufsystem gespeichert werden.

HOIATUSSÜMBOLID ROBOTMURUNIIDUKIL

	<p>Enne kasutamist lugege kasutusjuhendit</p>		<p>Vältige alati aku kokkupuudet tule või muude soojusallikatega (max 40° C)</p>
	<p>Hoidke robotniidukist selle kasutamise ajal ohutut kaugust. Hoidke käed ja jalad pöörlevatest teradest eemal. Ärge kunagi asetage käsi või jalgu masina lähedale või selle alla, kui robotmuruniiduk töötab.</p>		<p>Ringlussevõtu märgis. Akus olevaid materjale saab taaskasutada.</p>
	<p>Veenduge, et masin oleks enne hooldust või kontrollimist välja lülitatud.</p>		<p>Robotmuruniidukil on liitumioonaku. Akut ei tohi visata tavapäraste olmejäätmete hulka. Aku tuleb kõrvaldada ringlussevõtukeskuse kaudu.</p>
	<p>Ärge kunagi istuge masina peal.</p>		<p>Müratase</p>
	<p>CE tüübikinnituse märgis</p>		<p>SMPS (lülitusrežiimiga toiteallikas)</p>
	<p>Robotmuruniidukit või laadimisjaama ei tohi visata ära koos tavaliste olmejäätmetega, kuna tooted sisaldavad elektroonilisi komponente. Toode tuleb toimetada ringlussevõtukeskusesse või muusse elektroonika ringlussevõttuga tegelevasse asutusse.</p>		<p>III klassi toode: mõeldud kaitseväikepinge maandamata süsteemist (SELV) varustamiseks. SELV toiteallika pinge on piisavalt madal, et inimene saaks sellega tavaliselt kokku puutuda ilma elektrilöögiohtu sattumata.</p>
	<p>Aku ei tohi kunagi puutuda otseselt kokku veega.</p>		<p>SMPS (lülitusrežiimiga toiteallikas) koos lühisekindla ohutusega isoleeriva toiteallikaga.</p>

ET

KAST SISALDAB

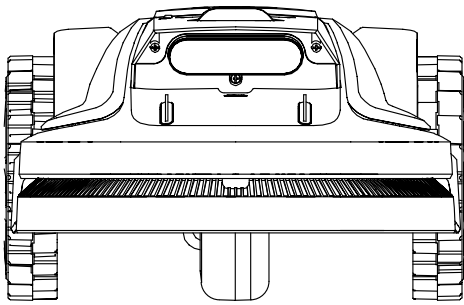

Robotmuruniiduk

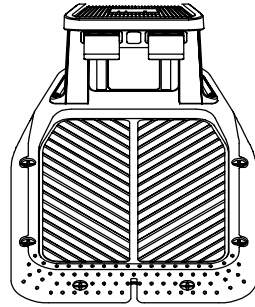

Laadimisjaam

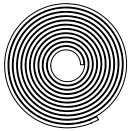

Magnetriba
2 x 5 m.

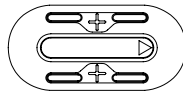

Magnetsilt x 2



Tera x 6
(+3 masinas)

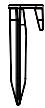

Magnetriba vai
x 20



Tera kinnituskruvi
x 6 tk
(+3 masinas)

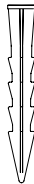

Nael x 6

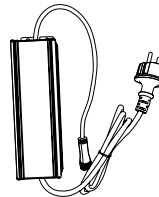

Toiteplokk x 1



Grow

Programmeerimine, haldamine, seadistamine
Käsitööjuhend, installatsioon juhend
Garaažisüsteemide, haldamine

Kasutusjuhend

Samuti on vaja



ROBOTMURUNIIDUK

SISSEJUHATUS

Uuest tootest maksimumi võtmiseks lugege see juhend enne kasutamist läbi. Hoidke juhised hilisemaks kasutamiseks alles.

TEHNILISED ANDMED

Mootori spetsifikatsioonid

Mootori mudel: Aku

Mootoritüüp: 20 V, harjadeta

Akutüüp: 20 V, 2,5 Ah liitiumioon

Ajamisüsteem

Võimsus: kuni 600m²

Laadimisaeg: 120 min

SAGEDUSALA JA VÕIMSUS

Roboti jaoks:

Bluetooth-sagedus: 2402-2480MHz

Bluetooth-edastusvõimsus: 6,44dBm

WiFi-sagedus: 2412-2472MHz

WiFi-edastusvõimsus: 16,74dBm

Laadimisjaama jaoks:

Bluetooth-sagedus: 2402-2480MHz

Bluetooth-edastusvõimsus: 7,67dBm

WiFi-sagedus: 2412-2472MHz

WiFi-edastusvõimsus: 18,87dBm

Instrument

Töölaius: 18 cm

Terasüsteem: 3 lõiketera

Töökõrgus min-max: 20–60 mm

Kalle: max 22°/42°

Tarvikud

Laadimisalus x 1

Nael x 12

Laadija x 1

Tera 3+6 tk (3 tk masinas)

Tera kinnituskruvi 3+6 tk (3tk masinas)

Magnetsilt x 2

Magnetriba (5 m) x 2

Magnetriba vai x 20

Mõõtmed (P x L x K): 605 x 370 x 235 mm

Kaal: 7,8 kg

Tõste- ja kaldeandur, vihmaandur, põrkeandur, geomagnetiline andur

OHUTUSFUNKTSIOONID

1. Lugege ohutusjuhised hoollega läbi ja veenduge, et olete enne toote kasutamist juhistest aru saanud.

2. See toode ei ole mõeldud kasutamiseks lastele või inimestele, kelle füüsilised, sensoorsed või vaimsed võimed

(mis võiksid mõjutada toote ohutut käsitlemist) on piiratud või kellel puuduvad kogemused ja teadmised, välja arvatud juhul, kui nende ohutuse eest vastutav isik on neid juhendanud või andnud täpsed juhised toote kasutamiseks.

3. Toodet tohib kasutada ainult koos Grouw' poolt soovitatud seadmetega. Kõiki muid kasutusviise peetakse vääras kasutamiseks.

4. Ärge kasutage toodet, kui tööpiirkonnas on inimesed, eriti lapsed või loomad.

5. Tööpiirkonna ümber tuleb paigaldada hoiatusmärgid kui toodet kasutatakse avalikus kohas. Märkidel peab olema järgmine tekst. Hoiatus, automaatne muruniiduk! Hoidke masinast eemale! Jälgige lapsi!

6. Ärge puudutage liikuvaid ohtlikke osi, näiteks ketasterasid, enne, kui see on täielikult peatunud.

7. Enne ummistuse kõrvaldamist, hooldustöid või toote kontrollimist ning kui toode hakkab ebanormaalselt vibreerima, lülitage toode väljalülitatud olekusse (OFF). Ärge kasutage toodet, kui see on kahjustatud.

8. Vigastuse või õnnetuse korral pöörduge arsti poole.

9. Ärge asetage toiteallika kaablit ega pikenduskaablit tööpiirkonda. See võib põhjustada kaablitele kahjustusi.

10. Ärge ühendage kahjustatud kaablit või pistikut ega puudutage kahjustatud kaablit enne, kui see on vooluvõrgust lahti ühendatud. Ühendage pistik vooluvõrgust lahti, kui kaabel sai töö ajal kahjustada. Kulunud või kahjustunud kaabel suurendab elektrilöögiohtu. Kahjustatud kaabli peab asendama hoolduspersonal.

11. Laadige toodet ainult kaasasolevas

ET

laadimisjaamas. Aku ohutu kõrvaldamise kohta vt jaotist „Kasutuselt kõrvaldamine“ leheküljel xx. Väärkasutamine võib põhjustada elektrilööki, ülekuumenemist või akust söövitava vedeliku lekkimist. Elektrolüütide lekke korral loputage veega/neutraliseerimisvahendiga. Pöörduge arsti poole, kui söövitav vedelik satub silma.

12. Kasutage ainult Grouw poolt soovitatud originaalakusid. Toote ohutust ei saa tagada muude kui originaalakude puhul. Ärge kasutage mittelaetavaid patareisid.

13. Järgige paigaldusjuhiseid, mis sisaldavad tööpiirkonna määramist, vt lk xx.

14. Järgige toote käivitamise ja kasutamise juhiseid, vt lk 6

15. Operaator vastutab õnnetuste või ohtude eest, mis tekivad teistele isikutele või varale.

16. Toodet tohivad kasutada, hooldada ja remontida ainult isikud, kes on selle eripära ja ohutusnõuetega täielikult kursis.

17. Toote esialgset disaini ei ole lubatud muuta.

18. Järgige elektriohutust käsitlevaid riiklikke eeskirju.

19. Grouw ei garanteeri toote täieliku ühilduvust muud tüüpi traadita süsteemide, näiteks kaugjuhtimispuldi, raadiosaatjate vms. vahel.

20. Sisseehitatud alarm on väga vali. Olge ettevaatlik, eriti kui toodet käsitletakse siseruumides.

21. Töö- ja säilitustemperatuuride vahemik on 0–50 °C / 32–122 °F. Laadimise temperatuurivahemik on 0–45 °C / 32–113 °F. Liiga kõrged temperatuurid võivad toodet kahjustada.

OHUTUSJUHISED PAIGALDAMISEKS

1. Ärge paigaldage laadimisjaama, sealhulgas lisaseadmeid, kohta, mis asub põleva materjali all või sellest 24 tolli kaugusel. Vääraltluse korral võib laadimisjaam ja toiteallikas kuumeneda, mis võib tekitada tulekahjuohu.

2. Ärge asetage toiteallikat kõrgusele, kus on oht, et see võib vette sattuda.

Ärge asetage toiteallikat maapinnale.

3. Ärge kapseldage toiteallikat. Konden-

seerunud vesi võib kahjustada vooluvõrku ja suurendada elektrilöögiohtu.

4. Kohaldatakse USAs/Kanadas. Kui toiteallikas on paigaldatud välistingimustesse: elektrilöögioht. Paigaldage ainult kaetud A-klassi GFCI-vastuvõtjasse (RCD), mille korpus on ilmastikukindel koos paigaldatud või eemaldatud kinnituspistikupesa kattega.

5. Ärge paigaldage laadimisjaama sinna, kus on seisva vee oht.

OHUTUSJUHISED IGAPÄEVASTEKS TOIMINGUTEKS

1. Hoidke käed ja jalad pöörlevatest teradest eemal. Ärge pange käsi või jalgu toote lähedale või alla, kui toode on sisselülitatud olekusse (ON).

2. Kasutage parkimisrežiimi või seadke toode väljalülitatud olekusse (OFF), kui tööpiirkonnas on inimesed, eriti lapsed või loomad

3. Veenduge, et murul ei oleks mingeid esemeid, nagu kivid, oksad, tööriistad või mänguasjad. Terad võivad kahjustuda, kui toode läheb mõne objekti vastu.

4. Ärge tõstke toodet ega liigutage seda, kui see on sisselülitatud olekus (ON).

5. Ärge laske tootel kokku puutuda inimeste või loomadega. Kui inimene või loom satub toote teele, peatage toode kohe.

6. Ärge asetage esemeid toote, laadimisjaama peale.

7. Ärge kasutage toodet, kui STOP-nupp ei tööta.

8. Seadke toode alati väljalülitatud olekusse (OFF), kui see pole kasutuses.

9. Ärge kasutage toodet hüpikvihmutitega samal ajal. Kasutage ajakavafunktsiooni, et toode ja hüpikvihmutid ei töötaks samaaegselt.

10. Ärge laske tootel töötada, kui tööpiirkonnas on seisev vesi. Näiteks kui tugeva vihma tagajärjel tekivad veelombid.

OHUTUSJUHISED HOOLDUSEKS

1. Lülitage toode välja (OFF), kui teete tootel hooldustöid.
2. Ärge kasutage toote puhastamiseks kõrgsurvepesurit. Ärge kasutage toote puhastamiseks lahusteid.
3. Enne laadimisjaama puhastamist või hooldamist ühendage laadimisjaama pistik lahti.

AKU OHUTUS

Liitiumioonakud võivad plahvatada või põhjustada tulekahju, kui need võetakse lahti, lühistatakse, need puutuvad kokku vee, tule või kõrgete temperatuuridega. Käsitsege ettevaatlikult, ärge demonteerige, ärge avage akut ega kuritarvitage elektriliselt/mehaaniliselt. Vältige hoidmist otsese päikesekiirguse käes.

PAIGALDAMINE

3.1 Ettevalmistused

Rakenduse ettevalmistamine

Edukaks ülesseadmiseks skaneerige QR-koodi, et laadida alla robotniiduki rakendus. Teise võimalusena võite minna Google Play Store'i (Android) või Apple App Store'i (iOS) ja otsida rakendust „Robotic Mower“.

Kui olete rakenduse installinud, peate end registreerima ja sisse logima. Enne sisselogimist viige registreerimisprotsess kindlasti lõpuni.

MÄRKUS. Vajaduse korral taotleb rakendus juurdepääsu Bluetooth- ja WiFi-võrgule. Nõuetekohase seadistamise ja tulevase funktsionaalsuse tagamiseks andke neile funktsioonidele juurdepääs.

Valmistage muru ette

- A. Eemaldage igasugune praht, lehehunnikud, mänguasjad, juhtmed, kivid või muud takistused.
- B. Turvalisuse tagamiseks veenduge, et lapsed ja lemmikloomad ei viibiks murul.
- C. Enne robotniiduki kasutamist lõigake muru maksimaalselt 10 cm (4 tolli) kõrguseks.

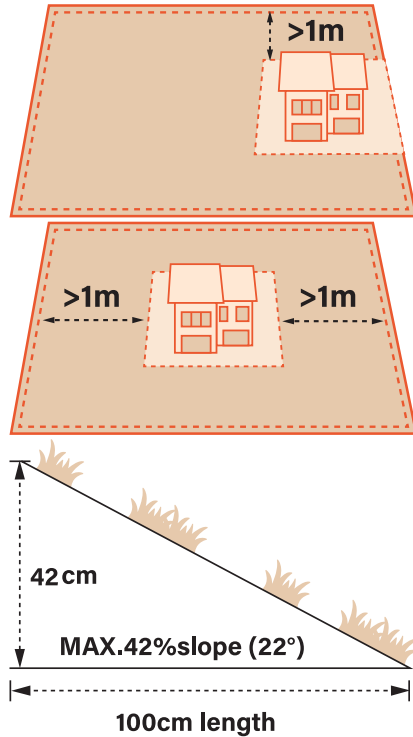

PAIGALDAGE LAADIMISJAAM

1. samm. Leia hea asukoht:

A. Paigaldage laadimisjaam avatud ja tasase pinnaga alale.

B. Laadimisjaama ees oleva muru kõrgus peab olema madalam kui 10 cm (4 tolli), et niiduk saaks laadimisjaamast edukalt väljuda ja sinna tagasi pöörduda.

C. Asukoht peaks olema kaetud teie koduse WiFi-ühendusega.



A



B

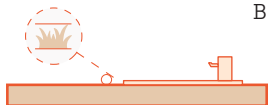

C



D. Asetage laadimisjaam piirde lähedale ja suunake see päripäeva piki muru serva.

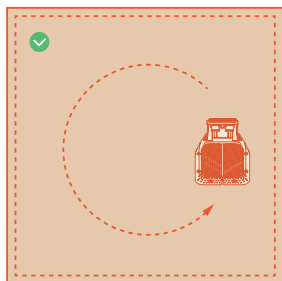

E. Laadimisjaam peab olema piirdest vähemalt 25 cm kaugusel, kusjuures muru sees ei tohi olla laadimisjaama esiosast 2 m ulatusest ühtegi takistust. Laadimisjaama esiosa ja piirde vaheline kaugus ei tohiks olla vähem kui 2 m.

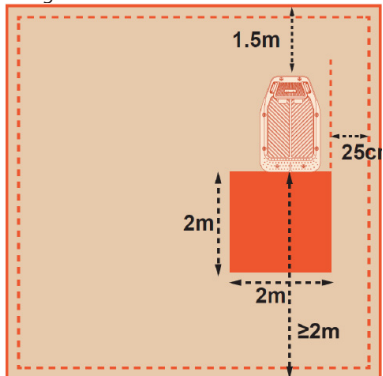

F. Veenduge, et laadimisjaama lähedal olev murupiire on vaba ja sirgjooneline.

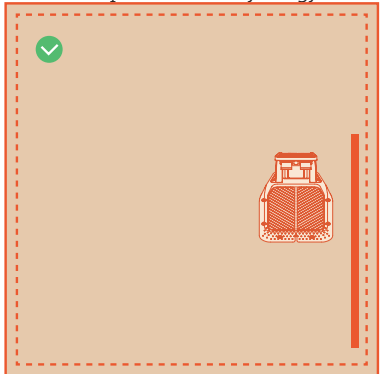

2. samm. Kinnitage laadimisjaam:

A. Kinnitage laadimisjaam naeltega katmata ja tasasele pinnasele.

B. Ühendage toiteadapter ja juhe vooluallikaga. Kui laadimisjaamast ja vooluvõrgust on kindel vahemaa tagatud, tuleb laadimisjuhe korralikult maa ja seina külge kinnitada, et tagada ohutu töö.

PAIGALDAGE MAGNETSILDID JA MAGNETRIBAD

Magnetsildid

Stsenaarium: kui tööpiirkondi on rohkem kui 1.

Juhis.

Asetage magnetsildid mõlemale poole rada, et võimaldada muruniidukil liikuda alalt 1 alale 2. Jälgige sealjuures, et tee laius ei ületaks 5 meetrit. Teel ei oleks takistusi.

Kinnitage magnetsildid naeltega teele ja jälgige, et magnetsiltide kohal olev nool osutab vastassuunalise ala suunas. Hoidke siltide jaoks piirdest 30 ± 5 cm kaugusele ja veenduge, et 1,5 meetri raadiuses ei oleks takistusi.

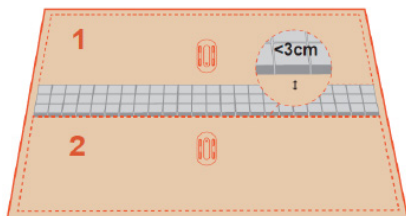
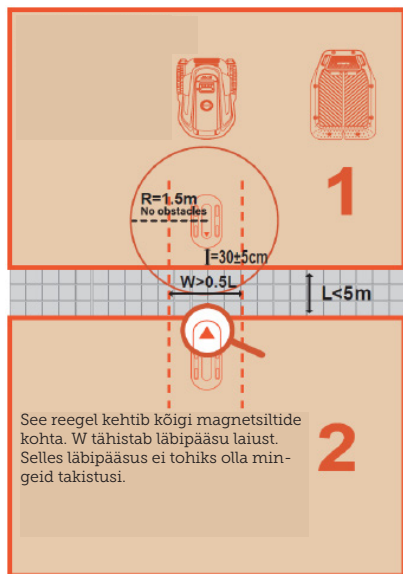

MAGNETSILTIDE PAIGALDAMINE

Kui murupiire on visuaalselt raskesti eristatav (näiteks puudub piir üldse või ei ole piiret teie ja ümbritseva muru vahel).

Juhis. Kasutage magnetriba, et määrata virtuaalne piir. Asetage riba maapinnale ja kinnitage see iga 0,5 meetri tagant magnetribade vaiade abil.

MÄRKUS. Standardne magnetriba on 5 meetri pikkune. Kui sellest ei piisa teie jaoks, ostke palun juurde.

-Kui töötsoonide arv on suurem kui 2, vajate lisasilte.

-See paigaldusjuhend ei ole lõplik, palun kasutage seda vastavalt oma olukorrale.

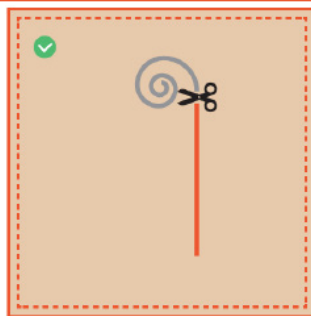
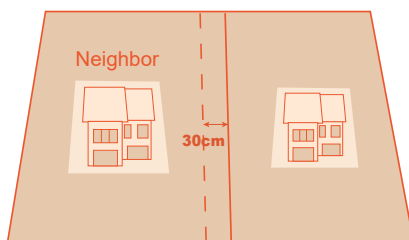

ET



Kui magnetriba ei ole piisavalt pikk, ühendage kaks riba, nagu on järgmiselt näidatud.

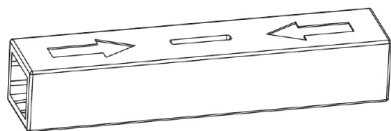
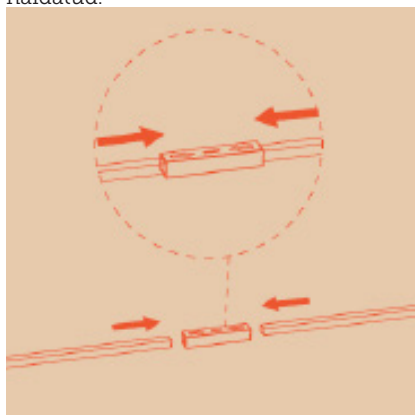

LAADIGE JA AKTIVEERIGE NIIDUK

Asetage niiduk laadimisjaama nii, et laadimiselektroodid on korralikult ühendatud. Laadimisjaama vilkuv roheline tuli näitab, et laadimine on käimas. Sisestage niidukil vaikimisi parool 0000 ja vajutage „OK”, et lõpetada seadistamisprotsess.

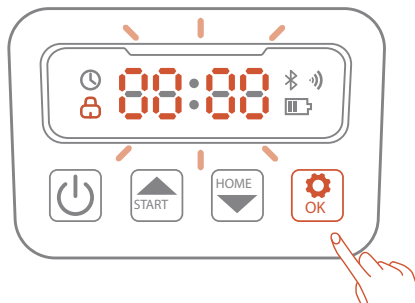

Kontrollige laadimisjaama märgutuld:

A. Roheline tuli vilgub: masin on laadimisjaamaga ühendatud.

B. Roheline tuli põleb: laadimisjaam on ühendatud vooluvõrku ja masin ei ole laadimisjaamas.

C. Tuli on välja lülitatud: laadimisjaamal puudub vooluvarustus.

MÄRKUS. Kui märgutuli ei sütti ka siis, kui toiteallikas on korralikult ühendatud, võtke ühendust klienditoega.

HOIATUS

ÄRGE laadige, kui masin, adapter, laadimisjaam või voolupesade on kahjustatud.

ÄRGE laadige niidukit, kui temperatuur on üle 40 °C (104 °F) või alla 5 °C (41 °F).

Kui temperatuuripiir on ületatud, siis aku ei lae.

Lõpetage kohe laadimine, kui ilmneb ebatavaline lõhn, heli või valgus.

Vältige laadimist tuleohtlike või plahvatusohtlike materjalide läheduses.

RAKENDUSE ÜHENDUS

A. Veenduge, et masin on laadimisjaamas ja seda laetakse korralikult.

B. Laadige robotniiduki rakendus alla, skaneerides seadmel olevat QR-koodi või otsides seda App Store'ist/Google play'st.



IOS



Android

C. Looge uus konto ja logige sisse. Lülitage telefoni Bluetooth ja WiFi sisse. Skaneerige masina SN QR-koodi, et lisada oma robotniiduk. Pärast edukat sidumist sisestage masina vaikeparool 0000. Paroole saab rakenduses igal ajal muuta.

D. Konfigureerige WiFi rakenduses registreeritud masina jaoks. Masin peab olema ühendatud samasse WiFi-võrku kui teie mobiiltelefon. Sisestage oma koduse WiFi nimi ja parool. (Kui teie mobiiltelefon on enne QR-koodi skannimist WiFi-võrku ühendatud, salvestab rakendus WiFi nime automaatselt, vastasel juhul peate WiFi nime käsitsi sisestama.)

E. Ühendage WiFi-võrku. Pärast WiFi-võrku edukat ühendamist süttib roboti ja rakenduse WiFi-ikoon.

F. Andke oma robotile nimi.

MÄRKUS. Platform V toetab ainult 2,4 GHz WiFi-võrku.

IGAPÄEVANE TEGEVUS

Ekraan ja juhtimine niidukil
Ekraan

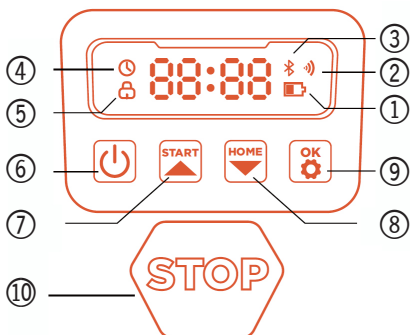

1. Võimsuse ikoon: Aku võimsuse ikoon näitab masina järelejäänud võimsust. See ikoon, millel on 1 tulpa, näitab, et võimsus on 30% või alla selle, 2 tulpa näitab, et järelejäänud võimsus on vahemikus 31–66%, ja 3 tulpa näitab võimsust, mis on 67% ja rohkem.
2. WiFi-ikoon: WiFi-ikoon näitab, kas masin loob edukalt WiFi-võrguga ühenduse või mitte.
3. Bluetoothi ikoon: Bluetoothi ikoon näitab, kas masin loob edukalt Bluetoothiga ühendatud või mitte.
4. Aja seadistamise ikoon: aja seadistamise ikoon näitab, et masin on sisenenud aja seadistamise režiimi.
5. Parooli seadistamise ikoon: lukukooni süttimine näitab, et teil on vaja kas parool sisestada või seda muuta.
6. Toide
7. Alusta tööd
8. Tagasi jaama
9. Kinnita
10. Stopp

Armatuurlaua ekraan: armatuurlaua ekraanil kuvatakse masina erinevaid olekuid ja režiime:

. **idel**: masin on ooterežiimil ja hetkel ei ole ühtegi ülesannet täitmisel.

. **Sõidutuli**: masin on töörežiimil. Sel ajal pöörleb ketas suurel kiirusel. Palun hoidke sellest eemale.

. **----**: kui vihmaviivitus on sissetüli-

ET

tatud, tunneb masin ära, et sel hetkel sajab vihma, lõpetab praeguse töö ja pöördub tagasi laadimisjaama.

. **stop**: masinal vajutati hädaseiskamisnuppu.

PÕHILISED JUHTFUNKTSIOONID

Sisselülitamine: vajutage ja hoidke toitenuppu 4s all.

Väljalülitamine: vajutage ja hoidke toitenuppu 10s all. Niidukit ei saa välja lülitada, kui see on laadimisjaamas. Kui niiduk on väljalülitatud, kuvatakse armatuurilaulul sõna „bye“ (Head aega!) ja seejärel lülitub ekraan välja.

Alusta tööd/sisselülitamine: vajutage nuppu START ja seejärel OK.

Tagasi jaama/väljalülitamine: vajutage nuppu START ja seejärel OK.

Peatage niiduki töö: vajutage STOP Käivitage niiduk uuesti: kõigepealt lülitage masin välja. Vajutage ja hoidke toitenuppu 10 sekundit all. Pärast seda võite masina uuesti käivitada või lükata masina lihtsalt laadimisjaama ja ühendada jaamas olevate laadimiselektroodidega.

MÄRKUS. Kui niiduk on lukustatud olekus, peate enne niiduki käsitsi käivitamist sisestama PIN-koodi. Vaikekood on 0000 ja seda saab muuta Robotic Moweri rakenduse kaudu.

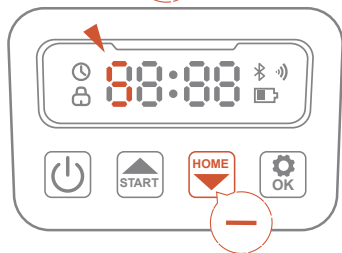
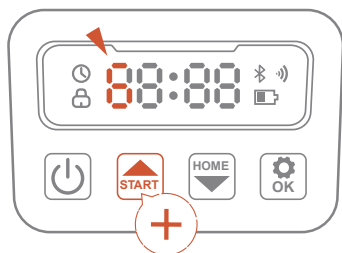
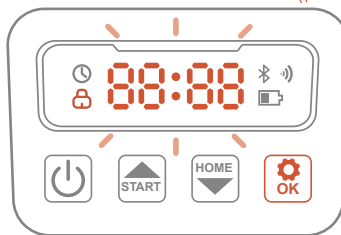
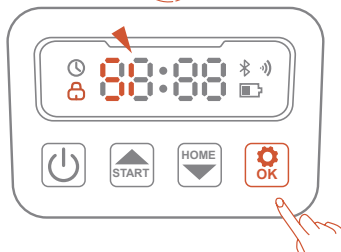
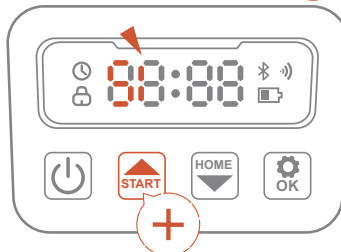
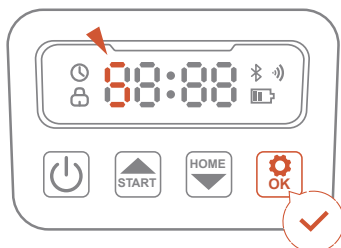

ROBOTNIIDUKI RAKENDUS

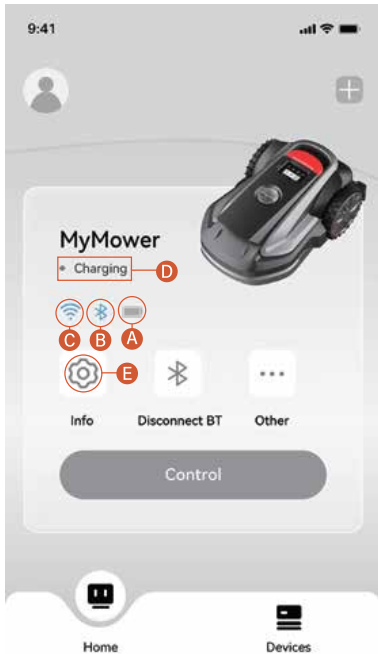

KODULEHT

Te saate tööpiirkonda vaadata, niiduki olekut kinnitada, töö edenemist (sealhulgas protsentuaalset ja tegelikku läbitud ala) jälgida ning niidukit kaugjuhtimispuldi kaudu kävitada, peatada või lasta sellel laadimisjaama naasta.

Lisaks saab sellelt ekraanilt pääseda leheküljele „Seaded ja teavitused“.

A- Aku tase: aku ja laadimise olek
B- Bluetooth: Bluetoothiga ühendatud. Kui ühendus on katkestatud, klõpsake uuesti ühendamiseks.

C- Ühenduvus: ühendub internetiga.

D- Niiduki olek: kuvab niiduki hetke seisuga.

E- Seaded: niiduki ja rakenduse seaded.

RAKENDUSE PÕHIFUNKTSIOONI SEADED:

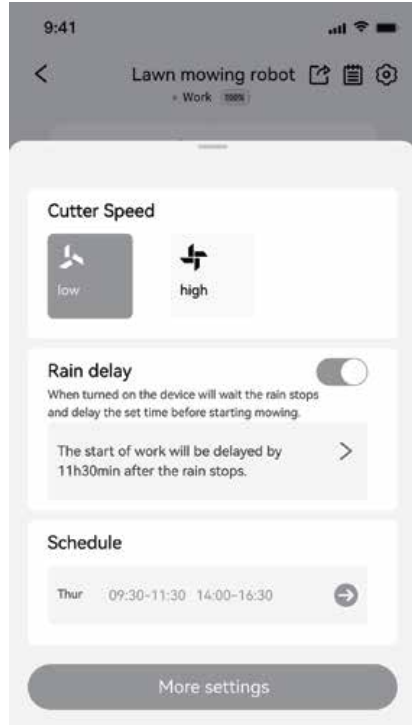

Lõikamiskiirus.

veerus "Lõikamiskiirus" valige "madal" madala kiirusega niitmiseks ja "kõrge" kiiresti niitmiseks.

Vihmaviivitus:

kui vihma viivitusfunktsioon on sisse lülitatud, ootab masin enne niitmise alustamist saju peatumist ja viivitab tööajaga.

Ajakava:

valige veerus „Schedule“ (Ajakava) aeg, millal peaks masin teie soovi kohaselt tööle hakkama.

ET

RAKENDUSE SEADED

Sellel lehel saate sirvida ja kohandada Platform V rakendusega seotud seadeid.

Keel

Saate määrata keele vastavalt vajadusele. Rakendus toetab praegu 12 keelt.

Abi ja tugi

Siin saate vaadata uusimat kasutusjuhendit, KKK-d ja müügijärgse teeninduse kontakte.

Kohta

Kasutustingimusi ja privaatsuspõhimõtteid saate vaadata siit.

Logi välja

Siin saate oma kontost välja logida, kuid teie andmeid ei kustutata pärast väljalogimist.

MÄÄRAKE TSOON KINDLAKS

Esmasel käivitamisel peab niiduk kinnitama tööpiirkonna.

Üksik tsoon

Kui teie muru on üks pidev ala, saate seadistada niiduki erinevatele režiimidele.

Valida on 3 režiimi F1, F2, F3 vahel:

Režiim	Kirjeldus
FC	Funktsiooni kinnitamine. Kui lülitate muruniiduk sisse, sisestage parool. Niidukil kuvatakse „FC”. Palun vajutage „OK” ja sisenege režiimi valimise liidesesse.
F1	Automaatne töötamine. Niiduk väljub automaatselt laadimisjaamast ja otsib muru piirdeid. Kui niiduk liigub mööda muru piirdeid, naaseb laadimisjaama ja see dokitakse edukalt, vilgub ekraanil „OK”. Kui nõustute niiduki poolt määratud piiretega, vajutage kinnitamiseks nuppu „OK”.

F2	Looge kaart käsitsi. Kui soovite virtuaalse piirde käsitsi seadistada, kasutades selleks RAKENDUST, saate liikuda sellesse režiimi. Pärast F2-režiimi valimist järgige RAKENDUSE juhiseid, et luua kaart.
F3	Otsene käivitus. Kui teie aed on selgelt piiritletud (nt aia-aga piiratud, aia ja tee/teekatte vahel on väga selge piir), võite kasutada seda režiimi. Selles režiimis hakkab masin otse tööle.

Ülaltoodud kirjeldus kehtib ainult ühe piirkonna kohta. See jõustub, kui te ei kasuta magnetsilte mitme ala jaoks. Kui kasutate magnetsilte, vaadake allpool toodud juhiseid mitme tsooniga ala jaoks.

MITU TSOONI

Meie RAKENDUS muudab tööpiirkonna seadistamise teie jaoks lihtsaks. Kasutage oma nutitelefoni ja järgige samm-sammult toodud rakenduse juhiseid.

TEATED

Süsteemi teated

Viimased uudised ja uuendused Grouw meeskonnalt.

Seadme teated

Niiduk saadab teile seadme teated järgmistes olukordades: töö oleku ajakohastamine (nt niitmine lõpetatud), tera vahetus, ootamatu käitumine, ebatavaline asend jne.

Hüpiksõnumid

Ekraani keskele ilmuvad hüpiaknad. Näiteks ilmub veakoodi teade, kui on ilmnunud viga.

NUTISISU

Platform V on nutisisuga (IoT) seadme. Ühendage niiduk mobiilsidevõrgu või WiFi-võrgu kaudu internetiga, mis võimaldab järgmisi funktsioone:

1. Püsivara uuendused, mis tehakse üle õhu (OTA), hoiavad teie niidukit uusi-

mate funktsioonidega ajakohasena.

2. Võimaldab võrgu teel kaugjuhtimist: niitmise alustamine, niitmise peatamine, laadimisjaama naasmine, niitmise ajakava seadistamine, niitmiskõrguse seadistamine ja muud funktsioonid.

3. Jälgige eemalt niitmise kulgu ja niiduki asukohta.

4. Teatage veakoodist ja niiduki olekust võrgu kaudu.

WIFI

Platform V kasutab võrguga ühendumiseks WiFit. Täpsemate üksikasjade saamiseks vaadake WiFi seadistust.

MÄRKUS. -Platform V toetab ainult 2,4 GHz WiFi-võrku.

- Kui kasutate iOS-seadet, saab niiduk luua ühenduse ainult selle WiFi-ühendusega, millega on ühendatud teie mobiilseade. Palun järgige rakenduse juhiseid. Ühendage esmalt oma mobiilseade WiFi-ühendusega ja seejärel ühendage niiduk sama WiFi-ühendusega. Androidi seadmete puhul selliseid nõudeid ei ole.

Püsivara uuendused.

Jätkame niiduki püsivara uuendamist. Kui püsivara uus versioon on saadaval, saate rakenduses hüpikteate. Soovitatav on uuendada niipea, kui uusim püsivara on saadaval.

Püsivara uuendamisel peavad olema täidetud järgmised tingimused:

- Masin on laadimisjaamas.
- Võrk on ühendatud.
- Aku võimsus on üle 20%.
- Tunni aja sisse pole niitmist planeeritud.

Saate näha oma rakenduses uuendamise kulgu. Pärast uuendamise lõpetamist muutub niiduki miljöövälgu rohelineks.

HOIATUS

ÄRGE liigutage niidukit uuendamise ajal.

TAKISTUSE VÄLTIMINE

Binokulaarne kaamera

Binokulaarne kaamera on osa Platform V standardvarustusest. Need on mõeldud visuaalseks piiride tuvastamiseks, eelnevalt takistuste vältimiseks ja

QR-koodide visuaalseks tuvastamiseks laadimisprotsessi ajal, muutes niidukit intelligentsemaks.

MÄRKUS.

- Pimedas keskkonnas töötamine võib mõjutada masina võimet takistusi täpselt ära tunda ja neid kiiresti vältida. Seetõttu on soovitatav, et te ei kasutaks masinat öösel.

- Kui teie murul on liiga palju takistusi, kaaluge nende ümber keelutsoonide kehtestamist või mõne takistuse eemaldamist, et parandada masina tõhusust.

Tehisintellekti äratundmine

Grouw AIR (Artificial Intelligence Recognition) määratleb uuesti ohutuse ja turvalisuse koos patenteeritud kaamerapõhise VSLAMi ja Grouw AIRiga, mis pakub laiemat vaatevälja (FOV) takistuste tuvastamiseks, nende olemasolu ennetamiseks ja niiduki raja oskuslikuks muutmiseks, et neid vältida. Takistuste vältimise funktsioonid on mõeldud teie niiduki jõudluse ja ohutuse suurendamiseks.

Põrkeraua andur

Platformi V sisse on paigaldatud andurid takistuste tuvastamiseks. Kui põrkeraud põrkab vastu takistust ja andur käivitub, sõidab niiduk tagasi ja väldib takistust.

MÄRKUS.

Teie Platform V suudab vältida esemeid pärast nende vastu põrkumist. Enne niitmist on siiski soovitatav liigne risu eemaldada.

HOOLDUS

Kogege suurepäraseid niitmistulemusi ja pikendage hooldusega oma niiduki kasutusiga. Optimaalse toimimise tagamiseks on oluline, et täiskasvanu kontrolliks ja hooldaks seda regulaarselt igal nädalal. Kaitske oma heaolu, järgides ohutusjuhiseid: hoiduge hooldustöödest, kui kannate lahtiseid sandaale või olete paljajalu. Seadke ohutus alati esikohale, kandes niiduki hooldamise ajal pikki pükse ja tööjalatseid. Vahetage kõik kahjustatud või kulunud osad kiiresti välja, et tagada tõrgeteta töö.

Puhastamine

Kasutage pehmet harja või lappi välis-
pinna hoolikaks puhastamiseks, välti-
des söövitavaid lahusteid, nagu alkohol,
bensiin või atsetoon, või toimeaineid,
mis võivad korrosiooni võimendada.
Need ained võivad kahjustada nii teie
niiduki esteetilisi kui ka sisemisi kom-
ponente.

Sujuva dokkimise tagamiseks on
väga oluline kontrollida ja puhastada
regulaarselt laadimisjaama igasugusest
prahist või mudakogumitest. Veendu-
ge, et laadimisjaama, pikenduskaabli ja
toiteallika kõik ühendusdetailid oleksid
optimaalse töö tagamiseks takistustest
vabad.

A. Šassii ja labaketas

Šassii ja ketastera puhastamiseks on
soovitatav kasutada harja või veevooli-
kut. Oluline on vältida kõrgsurvepesuri
kasutamist, kuna see võib põhjustada
kahjustusi. Lisaks sellele veenduge, et
ketasterad pöörlevad sujuvalt ja terad
suudavad ilma piiranguteta pöörelda.
ETTEVAATUST. Kõrgsurvevesi võib
lekkida tihenditesse ja kahjustada elekt-
roonilisi ja mehaanilisi osi.

B. Rattad

Ratastel olev rohi võib kahjustada
niiduki jõudlust nõlvadele ronimisel.
Eemaldage vahepealne muda või muud
esemed, et tagada hea haardumine.

C. Vihmaandur

Kontrollige kord kuus vihmaandurit ja
veenduge, et see ei oleks kaetud muda,
muru või muude esemetega. Võite selle
kas maha pesta või puhastada pehme
harjaga. Pärast puhastamist kuivatage
anduri ala, et see ei vallanduks nagu
vihmasaju ajal.

D. Kaamera

Puhastage kaamerat regulaarselt, et see
püsiks puhas.

HOIATUS

- Enne puhastamist veenduge, et niiduk
on välja lülitatud.
- Niiduk tuleb välja lülitada, kui see on
tagurpidi.

VAHETAGE TERAD

Parema niitmistulemuse ja ohutuse ta-
gamiseks on soovitatav niiduki kruvisid
ja terasid vahetada iga 1–2 kuu tagant,
kui seda kasutatakse sageli. Ohutu
lõikamissüsteemi tagamiseks vahetage
kõik terad koos kruvidega korraga välja.

HOIATUS

- Tera ülevaatomisel või hooldamisel
kandke pakse kindaid.
- ÄRGE kasutage kruvisid uuesti. See
võib põhjustada tõsiseid vigastusi.

Kuidas vahetada terasid

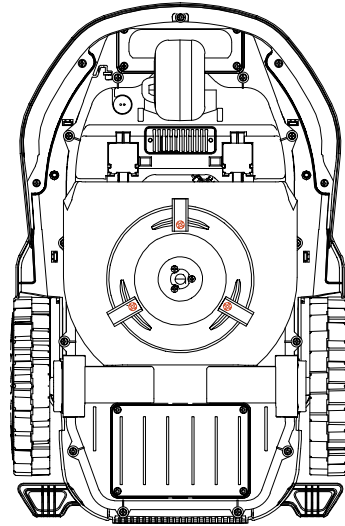

1. Lülitage niiduk välja.
2. Asetage niiduk tagurpidi puhtale,
pehmele pinnale, et vältida kriimustusi.

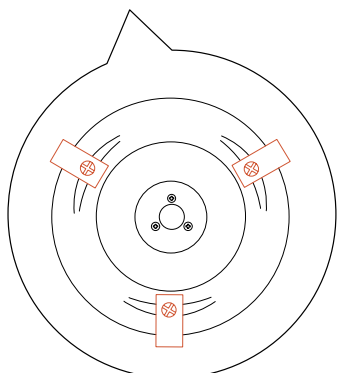

3. Kasutage kruvide lahtikeeramiseks ristkruvikeerajat.

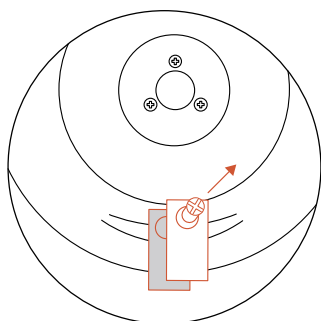
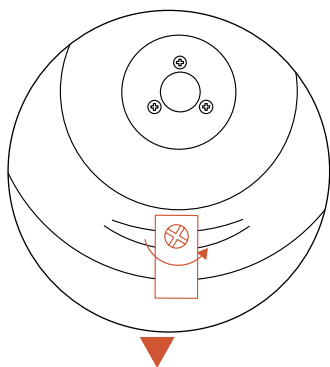

4. Eemaldage kruvid ja terad.
5. Kinnitage uued terad ja kruvid (pingutusmoment: 1,0+0,2 Nm). Veenduge, et terad saavad vabalt pöörelda.

MÄRKUS.

1. Asendage kruvid standardse pingutusmomentiga 1,0+0,2 Nm. Vale pingutusmoment võib põhjustada vältitavaid probleeme.

2. Veenduge, et niiduk on väljalülitatud ja kontrollige terade nõuetekohast kasutamist. Iga ebanormaalselt müra või värinat tuleks uurida.

TRANSPORT

Tagage niiduki ohutute pikamaavedude ajal, kasutades originaalpakendit. Enne toote tõstmist, teisaldamist või transportimist lülitage see kindlasti välja. Käsitsege ettevaatlikult ja vältige vägivaldset jõudu, näiteks viskamist ja tugevat survet. Ärge kunagi tõstke ega kandke niidukit, kui mootor töötab.

Kuidas õigesti liikuda või tõsta

Kandke niidukit sangast nii, et ketastera on suunatud kehast eemale.

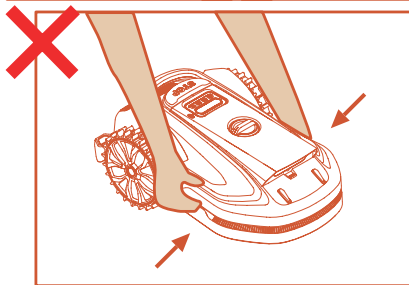
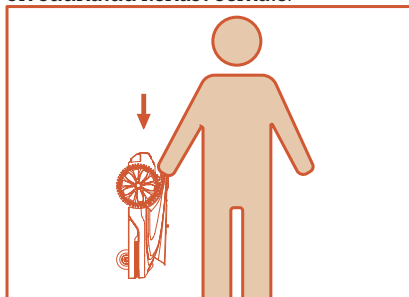

AKU

- Enne hoiustamist laadige aku täielikult täis, et vältida aku ülelaadimist ja elektriliste osade kahjustamist.

- Piiratud garantii ei kaitse akut liigse tühjendamise korral.

- ÄRGE laadige akut alla 5 °C (41 °F) või üle 40 °C (104 °F) õhutemperatuuril.

- Pikem kasutusiga ja parem jõudlus on võimalik saavutada, kui akupaketti laetakse, kui õhutemperatuur on vahemikus 18 °C kuni 25 °C.

- Akupakett saavutab oma parima jõudluse, kui seda kasutatakse normaalsel toatemperatuuril (20 °C ±5 °C).

MÄRKUS.

Aku kasutusiga sõltub sellest, kui tihti toodet kasutatakse ja kui palju töötunde kokku kulub. Kui tööaeg on täislaengu kohta tavapärasest oluliselt lühem või kui muru ei ole korralikult niidetud, kaaluge aku väljavahetamist.

KUIDAS VAHETADA AKUT

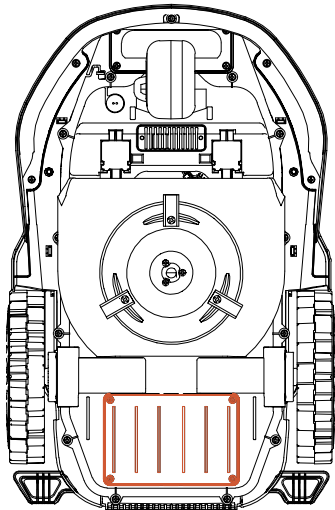

1. Lülitage niiduk välja.

2. Asetage muruniiduk tagurpidi puhtale, pehmele pinnale.

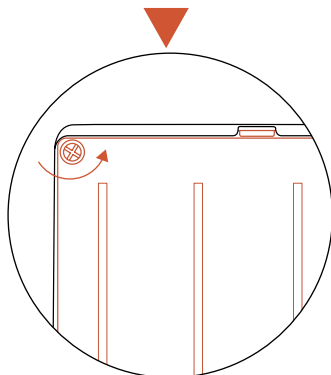
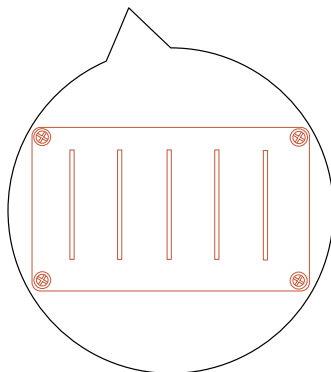

3. Keerake 4 kruvi, mis hoiavad patarei-pesa paigal, ristkruvikeerajaga lahti.

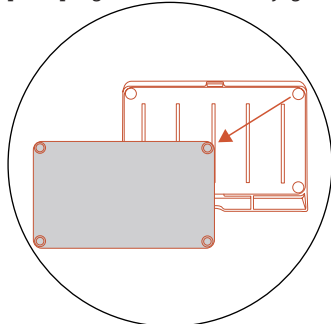

4. Ühendage pistik lahti.

5. Võtke aku välja ja asendage see uuega.

HOIATUS

- Kasutage ainult originaalakut või sama mudeli akupaketti, nagu on Grouw kindlaks määranud. Iga niiduk sisaldab ühte akupaketti.

- Sõltuvalt konkreetsest niiduki mudelist on aku nimivõimsus 2500 mAh või 5000 mAh

- Vältige aku korpuse purustamist või lahtivõtmist. Vältige kokkupuudet metalliesemetega, et vältida lühiseid.

Hoidke soojusallikatest, tules ja otsest päikesekiirgusest eemal.

- Palun võtke ühendust oma müügikohta, kohaliku või piirkondliku jäätmekäitlusbürooga või oma kodulähedase jäätmekäitlusteenuse pakkujaga, et saada lisateavet aku- ja elektrijäätmete kohta.

- See ei ole ette nähtud selleks, et akupesa sageli avada. Avage alles siis akupesa, kui on vaja uut akut.

- Akupakett sisaldab elektrolüüte. Kui elektrolüüt lekib nahale, peske see kohe seebi ja veega maha. Silmakontakti korral pöörduge arsti poole ja loputage silmi kohe rohke veega vähemalt 15 minutit ilma hõõrumata.

TOITEALLIKAS

Ühendage toiteallikas lahti

- Enne ummistuse kõrvaldamist;

- Enne masina kontrollimist, puhastamist või selle kallal töötamist;

- Pärast võõrkeha tabamist kontrollida masinat kahjustuste suhtes.

- Vaadake regulaarselt üle juhe, pistik, korpus ja muud osad. Kui leiate kahjustusi või vananemise märke, lõpetage kohe kasutamine.

HOIATUS

- ÄRGE KUNAGI kasutage tööks kahjustatud toiteallikat. Ohu vältimiseks peab tootja, tema teenindusagent või mõni muu asjakohase kvalifikatsiooniga isik asendama toitekaabli, kui see on kahjustatud. Juhul kui pikenduskaabel on vigane, vahetage see välja 10 meetri pikkuse kaabli vastu, mille Grouw on heaks kiitnud.

- Ärge kunagi puudutage pikendus-

kaablit või kahjustatud kaablit enne, kui see on vooluvõrgust välja tõmmatud või vooluvõrku ühendatud. Kahjustatud juhe võib põhjustada kokkupuudet elektriliste komponentidega.

- Toiteplokki ei tohi kasutada koos ühegi teise seadme või akuga, kuna see suurendab elektrilöögi, tulekahju või kehavigastuse ohtu. Kui kasutate muid kui originaalpatareisid, ei ole toote ohutus tagatud.

- ÄRGE laadige, kui aku lekib.

- Hoidke pikendusjuhe liikuvatest ohtlikest osadest eemal, et vältida juhtmete kahjustusi, mis võivad põhjustada kokkupuudet pinge all olevate osadega.

Soovitus

Ühendage niiduk ja/või selle välisseadmed ainult sellisesse vooluahelasse, mis on kaitsitud jääkvoolukaitseseadmega (RCD), mille väljalülitusvool ei ületa 30 mA.

HOIDMINE

Veenduge, et niiduk on enne hoiulepanekut täielikult laetud ja välja lülitatud, et vältida liigset tühjenemist, mis võib põhjustada püsivaid kahjustusi.

- Hoidke kuivas ja jahedas kohas.

Komponentide vananemisprotsessi kiirendab kokkupuude päikesekiirguse ja äärmuslike temperatuuride (nii kuum kui ka külm) mõjul ning see võib akut jäädavalt kahjustada.

- Hoidke kemikaalid ja soojusallikad (ahjud, radiaatorid jne) niidukist, laadimisjaamast ja toiteallikast eemal.

- Hoidke toiteallikat hea ventilatsiooni- ga kohas ja kaitske seda niiskuse eest.

HOIATUS

Tõmmake toiteallikas pistikupesast välja, kui prognoositakse äikesetormi. Katkestage kõik juhtme- ja kaabliühendused, mis on laadimisjaama külge kinnitatud. Kui äikesevõimalust enam ei ole, taastage ühendus.

Täiendavad nõuded talviseks hoiulepanekuks.

Niiduk: puhastage niidukit põhjalikult enne hoiulepanekut. Kontrollige kuluvaid komponente, näiteks terasid.

Parandage või asendage need, kui need on halvast seisukorras. Hoidke niidukit kuivas ja külmas kohas, seistes kõigil ratastel, eelistatavalt originaalpaikendist.

Laadimisjaama: ühendage seade laadimisjaamast lahti ja tõmmake toiteallika vooluvõrgust välja. Hoidke laadimisjaama otsese päikesekiirguse eest ja viige see sisse.

RINGLUSSEVÕTT JA KASUTUSELT KÕRVALDAMINE

See toode EI kuulu majapidamisjäätmete hulka. Võtke ühendust omavalitsuse, müügipunkti või olmejäätmete teenusega, et saada teavet ringlussevõtu kohta.

HOIATUS

Seda toodet ei tohi viia prügilaske, põletada ega visata ära kombineerituna tavalise majapidamisprügiga. Elektrikomponentidest võib tuleneda oht või tõsine kahju.

TEISED

- Hoidke kõik kruvid, mutrid ja poldid pingul, et tagada normaalne ja ohutu töö.

- Kvalifitseeritud remondimees peab paigaldama tootega kaasasolevad rehvid veljele. Rattaid on raske eemaldada ja ebaõige kokkupanek võib põhjustada ebastabiilsust ja talitlushäireid.

- Kasutage harja, et puhastada veorattad (tagarattad), tagades seeläbi hea haardumise.

- AINULT volitatud hooldustehnikutel on lubatud avada ja uuesti sulgeda pörkeraua taga asuvat šassiid. Piiratud garantiid võib muutuda kehtetuks, kui teostate te ise hooldustööd.

MÄRKUS! KINDLUSTUS

Teie kindlustuspoliis ei pruugi olla katta selle tootega seotud õnnetusjuhtumeid. Palun võtke ühendust oma kindlustusandja või -agendiga, et teada saada, mida kindlustus katab.

KKK JA TÕRKEOTSING

KKK

Paigaldamine ja seaded

Kui kitsas tohib olla Platform V tee aias?

See sõltub tee pikkusest. Raja laius peab olema suurem kui pool selle pikkusest ja see ei tohi olla väiksem kui 1 m.

Kas minu aed peab olema täielikult WiFi-ga kaetus?

Kui võimalik, püüdke tagada aias täielik WiFi-levi.

Kui täielik katvus ei ole võimalik, veenduge vähemalt, et baasjaama asukohas on WiFi-levi. See võimaldab masina teabe edastamist baasjaamast raketidusse ja vastupidi.

MÄRKUS. Kui kasutate 600 ruutmeetri suurust versiooni, ei pea te laadimisjaama siduma.

Milline on maksimaalne muru kõrgus, mida masin suudab lõigata?

Soovitav on mitte ületada 8,5 cm.

Mida teha, kui QR-koodi ei suudeta tuvastada?

Kui QR-koodi ei ole võimalik skannida, saate siduda seadet siiski Bluetooth-ühenduse kaudu.

KASUTAMINE

Miks teatud alasid mõnikord ei niideta?

Võimalikud põhjused.

Ebatõpne positsioneerimine: mõnikord võib ebatõpne positsioneerimine põhjustada niitmatajätmist. Edaspidi niitke ala mitu korda, et katta kõik vahelejäädud lõigud.

Kõrge muru kui muru kõrgus ületab 15 cm, võidakse ala pidada takistuseks ja masin võib seda vältida.

Takistused: aias võib aeg-ajalt ilmuda ootamatuid takistusi. Kui sellised takistused on ajutised, katab masin lõikamata alad järgmise plaanilise töö ajal.

Miks satub masin aeg-ajalt takistuste ette?

Külgedel või taga asuvaid takistusi ei pruugita ära tunda. Tehisaru nägemine toimib hämaras keskkonnas või vihmastes tingimustes halvasti.

Kuidas saan vajadusel päevakava tühistada?

Praegu puudub pausifunktsioon. Pärast seda, kui masin väljub jaamast, klõpsake rakenduses nupule „Return“ (Tagasi), millejärgselt ei lahkunud masin sel päeval enam jaamast.

Kuidas saan masinat pärast peatamisnupu vajutamist uuesti käivitada?

Kui masin on peatumisrežiimil, vajutage turvalisuse huvides uuesti käivitamiseks ekraanil „start+ok“ või „home+ok“.

Miks teeb masin mõnikord takistuste aladel äkki pöörde?

Kui muru on liiga kõrge, võib masin lugega kõrge muru takistuseks. Veenduge, et muru kõrgus jääb masina lubatud lõikamisvahemikku.

Milline on masina puhul suurim lubatud pindala?

600m²

Tehnilised omadused

Kas masin võib piire lõigata?

Rakenduses saate kasutada ühe klõpsuga kärpimise funktsiooni.

Vihmaanduri roll ja mida kujutab endast viivitus?

Kuigi masinaga saab ka vihma korral lõigata, ei ole see soovitatav. Märg pinnas võib põhjustada muru rataste külge kleepumist ja halba lõikekvaliteeti, kuna märga muru on raske lõigata ja see kipub ketastera külge kinni jääma.

RAKENDUS

Ketastera kiiruste erinevused:

madal kiirus pikendab masina tööaega, kuid lõikekvaliteet võib olla halvem kui suurel kiirusel. Valige kõrge kiirus peenema murukvaliteedi saavutamiseks ja madal kiirus tõhususe tagamiseks.

Kas saate siduda mitu masinat ühe kontoga?

Jah, piiranguid ei ole.

Kas saate siduda ühe masina mitme kontoga?

Iga masin võib olla seotud ainult ühe põhikontoga. Teiste kasutajatega jagamiseks vajutage rakenduses lihtsalt nuppu „Share“ (Jaga) ja teised kasutajad saavad seadme lisada, skaneerides ettenähtud QR-koodi.

BLUETOOTH JA VÕRK

Miks ei suuda robot luua ühendust WiFi-võrguga?

Veenduge, et ruuter töötab 2,4 GHz sagedusel. Telefon ja seade peavad olema ühendatud samasse võrku.

Kontrollige, kas rakenduse jaoks on telefonis Bluetooth ja asukoha määramine lubatud.

Kontrollige, kas WiFi-ikoon masina ekraanil on valgustatud. Kontrollige, kas rakenduse WiFi-ikoon põleb.

Kui WiFi-ikoon helendab jaamas, kuid seadmel mitte, proovige seadet ruuterile lähemale viia ja seejärel ühendust uuesti luua.

Miks ma ei leia seadet Bluetoothi kaudu otsides?

Otsige seade rakendusest, mitte telefoni Bluetooth-seadmete loendist.

Veenduge, et Bluetoothiga ühendamisel lubate asukoha määramist.

Miks on vaja asukoha määramise luba?

Me peame teadma teie ajavööndit.

Kas masinat saab ühendada traadita Interneti pääsupunkiga?

Jah

TARKVARA UUENDUSED

Kuidas ma tean, kas roboti/baasjaama tarkvara vajab uuendamist?

Teile antakse rakenduse kaudu teada, kui on olemas uued tarkvarauuendused.

Kas masinat saab uuendada USB-mäluseadme abil?

Praegu ei ole lubatud ega soovitatav.

Miks ma peaksin püsivara uuendama?

Me uuendame pidevalt funktsioone ja püsivara, et parandada kasutajakogemust ja optimeerida funktsionaalsust. Soovitatav on regulaarselt kontrollida ja uuendada oma püsivara, et tagada uusimate täiustuste kasutamine ja parim võimalik kasutus kogemus.

HOOLDUS

Kuidas peaksin masinat talvel hoidma?

Talveperioodil on soovitatav hoida masinat siseruumides. Enne hoiulepanekut veenduge, et masin on täielikult

laetud ja välja lülitatud.

Kas masinat võib pesta veega?

Enne masina puhastamist veenduge, et kõik kruvid on kindlalt kinnitatud.

Kasutage puhastamiseks tavalist veevoolikut; vältige kõrgsurvepesuri kasutamist, et vältida võimalikke kahjustusi.

Kui tihti peaksin ma terasid vahetama?

Muru puhul, mida robotniiduk ei ole varem hooldanud ja mis on kõrgem, kaaluge terade vahetamist iga 1–2 kuu tagant.

Kui masinat kasutatakse pidevalt muru puhul, kus on muru kõrgus pidevalt kontrolli all, kestavad terad eeldatavasti pikemat aega, kuna muru kõrgust hoitakse ühtlaselt.

OHUTUS JA VARGUSEVASTANE KAITSE

Mis siis, kui ma unustan masina parooli?

Kui masin on rakendusega seotud, lähtestage parool rakenduses.

Kui see ei ole seotud, võtke salasõna lähtestamiseks ühendust klienditeenindusega.

Mis juhtub, kui sisestan korduvalt vale parooli?

Pärast 10 järjestikust vale parooli sisestust kuvatakse ekraanil „LOCK“ (LUKUS). Hoidke masinat sisselülitatuna ja oodake 15 minutit, et sisestada parool uuesti.

OLULINE TEAVE

Piiratud garantii

Pakume 2-aastast garantiid. Enne garantiinõude esitamist palume tungivalt kontrollida esmalt kasutusjuhendi KKK-d ja veaotsingu osa. Meie pühendanud klienditugi on samuti teile abiks. Garantiinõuete algatamiseks esitage ostutõend, sealhulgas kehtiv kviitung, millel on märgitud ostukuupäev ja -koht.

Garantii ei kaeta järgmist: tavapärasele kulumisele alluvad osad, nagu näiteks maasse sisestatavad viiad, löikekettad, aku.

Kohustustest loobumine

Pakume klientidele müügijärgseid

teenuseid, välja arvatud järgmistel juhtudel:

1. Õnnetusjuhtumid, mille põhjuseks on tootmisega mitteseotud tegurid, sealhulgas, kuid mitte ainult kasutajavead.
2. Kahju, mis on põhjustatud omavolilisest muutmisest, lahtivõtmisest või kestade avamisest, mis ei ole kooskõlas ametlike juhiste või käsiraamatutega.
3. Kahju, mis on põhjustatud ebaõigest paigaldamisest, ebaõigest kasutamisest või käitamisest, mis ei vasta ametlikele juhistele või kasutusjuhenditele.
4. Mitteautoriseeritud teenusepakkuja põhjustatud kahju.
5. Kahjustused, mis on põhjustatud vooluahelate omavolilisest muutmisest ja/või aku ja laadija sobimatuses või väärkasutamisest.
6. Kahjustused, mida põhjustavad kasutajad, kes ei järgi juhiseid ja kasutusjuhendi soovitusi.
7. Kahjustused, mis on põhjustatud töötamisest halbades tingimustes (nt suured lombid, kui piiratud alad ei ole korralikult seatud, murupinda katab rohkelt kive jne)
8. Kahju, mis on põhjustatud toote kasutamisest elektromagnetiliste häiretega keskkondades, sealhulgas kaevanduspiirkondades või raadiomastide, kõrgepingejuhtmete, alajaamade jne läheduses.
9. Kahju, mis on põhjustatud toote käitamisest keskkonnas, kus on häiritud teised traadita seadmed, näiteks saatjate, videote allalaadimislinkide, WiFi-signaaliide jms.
10. Kahju, mis on põhjustatud töökindluse või ühilduvuse probleemidest, kui kasutatakse volitamata kolmanda osapoole osi.
11. Kahju, mis on põhjustatud seadme käitamisest vähe laetud või defektse akuga.
12. Kahjud, mis on põhjustatud ettenägematute tegurite poolt, nagu autoga kokkupõrked, metsloomade rünnakud, üleujutused jne.

TÖRKEOTSING

<p>Võimalikud põhjused, miks masin keset välja peatub:</p>	<p>(1) Masin on väljal asuvas kaevikus kinni. Võtke masin kaevikust välja ja puhastage rattad, et need ei oleks mudaga kaetud. (2) Laadimisjaama naasmine ebaõnnestus. (3) Väljapoolse suunatud paigutus ebaõnnestus. Veenduge, et baasjaama paigutus vastab nõuetele. (4) Kaamera lääts on määrdunud või millegi poolt blokeeritud</p>
<p>Põhjused, miks masin pöörduv automaatselt tagasi:</p>	<p>(1) Madal aku võimsus. (2) Tööga valmis. (3) Vihma sajab. (4) Väljas on pime.</p>
<p>Põhjused, miks ebaõnnestunud masin naasis:</p>	<p>(1) Veenduge, et laadimisjaama QR-kood oleks õigesti ja puhtalt paigutatud. Veenduge, et masina kaameral pole takistusi. (2) Veenduge, et laadimisjaama ees ei oleks 1,5 m ulatuses takistusi. (3) Veenduge, et laadimisjaama läheduses ei oleks tugevat valgust ega peegeldusi, mis võivad QR-koodi mõjutada. (4) Laadimisjaam tuleb paigutada serva suunas vastupidises suunas, päripäeva.</p>
<p>Masina piiridest väljumise põhjused:</p>	<p>(1) Masina rattad on kaetud suure hulga muda või rohuga, mis võib vähendada veojõudu või isegi põhjustada veojõu kadumise. Puhastage rattad. (2) Piiride valesti tuvastamine määrdunud kaamera läätselt tõttu.</p>
<p>Masin töötab ka vihma ajal / vihmaandur käivitub kuivades tingimustes:</p>	<p>(1) Kontrollige rakenduses, kas vihmaandur on aktiveeritud või inaktiveeritud. (2) Kontrollige, kas vihmaandur on ummistunud või puhas, et tagada nõuetekohane toimimine ka kuivades tingimustes</p>
<p>Tera ummistumine:</p>	<p>(1) Puhastage lõiketera prahist. (2) Kui muru on väljal liiga kõrge, lõigake see tavalise muruniidukiga lubatud pikkuse vahemikku. (3) Soovitav on lõigata iga kord kõrgusele, mis ei ole suurem kui pool kogukõrgusest. (4) Hoiduge muru niitmise vihmase ilmaga, sest märg muru tekitab probleeme tõhuka lõikamisega, mis viib ebaoptimaalsete tulemuste saavutamiseni ja muru kleepumiseni niiduki alumise serva külge. Soovitav on rakendada vähemalt 4-tunnist vihmaviivitust</p>

Masin ei järgi ajakava:	<p>(1) Veenduge, et masina ajaseadistused on õiged.</p> <p>(2) Kontrollige, kas vihmaandur on käivitatud.</p> <p>(3) Toiteallikas puudub.</p> <p>(4) Ajakava ei salvestatud õigesti; kontrollige ajakava rakenduses.</p> <p>(5) Masin võib täita ajutist ülesannet, mis käivitatakse käsitsi.</p> <p>(6) Sajab vihma</p> <p>(7) Väljas on pime</p>
Niiduk väljaspool tööpiirkonda (E1):	<p>(1) Palun kontrollige rakenduses, kas muruniiduk on määratud tööpiirkonnas.</p> <p>(2) Kui masin on tõepoolest väljaspool tööpiirkonda, juhutage see tagasi tööpiirkonda</p> <p>(3) Kui piirdejoon on ebaselge, asetage magnetribad nii, et niiduk jääb piiridesse.</p>
Ratta mootor on blokeeritud (E2):	<p>(1) Lülitage niiduk välja; viige niiduk takistusteta alale.</p> <p>(2) Lülitage niiduk sisse. Vajutage START ja seejärel OK .</p> <p>(3) Kui veateade jääb püsima, keerake niiduk tagurpidi ja kontrollige, kas miski takistab rataste pöörlemist.</p> <p>(4) Eemaldage kõik takistused, pöörake niiduk püsti, lülitage seade sisse. Vajutage START ja seejärel OK</p>
Ketastera blokeerunud (E3):	<p>(1) Lülitage niiduk välja.</p> <p>(2) Pöörake niiduk tagurpidi ja kontrollige, kas miski takistab ketastera pöörlemist.</p> <p>(3) Pöörake niiduk püsti ja viige see lühema muruga alale või seadistage lõikekõrgus kõrgemaks.</p> <p>(4) Lülitage niiduk sisse. Vajutage START ja seejärel OK.</p>
Takistusandurite käivitamine ei taastu (E4):	<p>(1) Lülitage niiduk välja.</p> <p>(2) Viige niiduk alale, kus on takistusteta muru.</p> <p>(3) Lülitage toide sisse. Vajutage START ja seejärel OK.</p>
Niiduk tõstetakse üles (E5):	<p>(1) Lülitage niiduk välja.</p> <p>(2) Viige niiduk alale, kus on takistusteta muru.</p> <p>(3) Lülitage niiduk sisse. Vajutage START ja seejärel OK.</p> <p>(4) Kui veateade kuvatakse endiselt; lülitage seade välja, keerake niiduk tagurpidi. Kontrollige, kas midagi takistab esirataste telje libisemist.</p> <p>(5) Eemaldage kõik takistused, pöörake niiduk püsti, lülitage seade sisse. Vajutage START ja seejärel OK.</p>

Ümberminekuandur on käivitunud (E6):	Pöörake niiduk püsti. Vajutage START ja seejärel OK.
Kaldeandur on käivitunud (E7):	(1) Lülitage niiduk välja. (2) Viige niiduk tasasele pinnasele. (3) Lülitage niiduk sisse. Vajutage START ja seejärel OK.
Laadimisjaama tagasipöördumise tõrge (E8):	(1) Laadimisjaam peab paiknema suhteliselt tasasel pinnal. Seda ei tohi paigutada ebatasasele pinnale. (2) Pange niiduk käsitsi laadimisalusele. Kui niiduk on täielikult laetud, vajutage START ja seejärel OK.
Niiduk on lõksus (E9):	(1) Lülitage niiduk välja. (2) Viige niiduk alale, kus on takistusteta muru. (3) Lülitage seade sisse. Vajutage START ja seejärel OK
Akupaketi temperatuurikaitse (BP):	(1) Kontrollige aku temperatuuri. Kui temperatuur on liiga kõrge, siis oodake, kuni aku jahtub maha. Kui temperatuur on liiga madal, siis oodake, kuni temperatuur on üle 5 kraadi Celciuses. Vajutage START ja seejärel OK
Tundmatu viga (EE):	Käivitage niiduk. Vajutage START ja seejärel OK. Kui veateade kuvatakse endiselt, pöörduge abi saamiseks teeninduse poole.

Kui roboti toide on otsa saanud ja seda ei saa käivitada, tõstke see käsitsi tagasi laadimisjaama ja laadige seda enne veaotsingu katsetamist. Muude veakoodide korral katkestage vool ja käivitage robot uuesti.

Mis iganes probleem ka ei tekiks, on alati soovitatav kõigepealt proovida roboti taaskäivitamist ja vaadata, kas see parandab probleemi. Lülitage robot välja, oodake 10 sekundit ja seejärel lülitage see uuesti sisse

Täiendava abi ja tõrkeotsingu saamiseks võtke ühendust Schou teenindusosakonnaga.

Rakenduses on sul võimalus otse teeninduskeskusega suhelda.

Ava rakendus, vajuta paremas ülanurgas asuvale profiilinupule.

08.22

◀ App Store



✉ Message management • >

🗨 Feedback >

⚙ APP settings >

ℹ About us >

The screenshot shows a 'Feedback' form with the following fields:

- Feedback content: A text area with a placeholder 'Feedback content cannot be empty' and a character count '0/500'.
- Name: A text input field with a placeholder 'Please enter'.
- Email: A text input field with a placeholder 'Please enter'.
- Device name: A dropdown menu with a placeholder 'Please select'.
- Feedback type: A dropdown menu with a placeholder 'Please select'.
- Attachment: A section for adding attachments, currently empty.



Service centre

robotservice@schou.com



Service centre

robotservice.se@schou.com



Service centre

robotservice@schou.com

GARANTII

Garantii kaotab kehtivuse

Kui robotmuruniidukit on kasutatud valesti, seda ei ole hooldatud õigesti, seda on muudetud, ümber ehitatud või muul viisil vahetatud, seda on parandanud keegi muu kui volitatud hoolduskeskus või see on puutunud kokku äikesetormiga.

Kui robotmuruniidukiga on kasutatud SCHOU originaalvaruosasid ja tarvikuid.

Kui robotniidukit on kasutatud kaubanduslikul eesmärgil, sealhulgas rentimiseks.

Garantiiga ei kaeta järgmist

Tavaline kulumine või võõrkehade või õnnetuste põhjustatud kahjustused.

Kuluvad osad (nt terad, lõikekettad, piirdetraat, vaiad, poldid, pistik jne), isegi kui robotniidukit on kasutatud vastavalt kasutusjuhendile.

Vale või omavoliline hooldus ja käitlemine.

Ülekoormusest tingitud kahjustused ja defektid.

Piiratud garantii

Akule kehtib 12-kuuline garantii.

See kehtib ainult robotmuruniidukiga kaasas oleva originaalaku või originaalakuga sama mudelinumbriaga aku kohta. Robotniiduki varuakule kehtib samuti 12-kuuline garantii.

ELI VASTAVUSDEKLARATSIOON

Tootja:	
Ettevõtte nimi	Schou Company A/S
Address	Nordager 31
Postikood	6000
Linn	Kolding
Riik	Denmark

See vastavusdeklaratsioon antakse välja tootja ainuvastutusel ja sellega deklareeritakse, et toode

Toote identifitseerimine:	Toode: ROBOTMURUNIIDUK 600SQM SMART, 20V ⁼⁼ Lithium 2,5Ah, Laadija: Input: 100-240V [≈] , 50/60Hz, 28W Output: 20V ⁼⁼ , 1.1A Kaubamärgi nimi: Grouw Tootenr: 101195
----------------------------------	---

on kooskõlas järgmis(t)e EÜ direktiivi(de) sätetega (kaasa arvatud kõik kohaldatavad muudatused)

Viitenumber/-rid	
1907/2006/EU	2006/42/EU
2011/65/EL koos muudatustega.	2014/35/EU
2014/53/EU	

Selle vastavusdeklaratsiooni või selle osade viited standarditele ja/või tehnilistele kirjeldustele, mida kohaldatakse:

Harmoneeritud standardi number/-rid	
EN IEC 63000:2018	EN 300 328 V2.2.2
EN 301 489-1 V2.2.3	EN 301 489-17 V3.2.4
EN IEC 62311:2020	EN 55014-1:2017/A11:2020
EN 55014-2:1997/A2:2008	EN 61000-3-3:2013
EN 61000-3-2:2014	EN 60335-2-29:2021/A1:2021
EN 60335-1:2012/A15:2021	EN 50636-2-107:2015/A3:2021
EN ISO 12100: 2010	

Muud standardid ja/või tehnilised spetsifikatsioonid:

Standard või tehniline protseduur	
EN IEC 55014-1:2021	EN IEC 55014-2:2021
EN IEC 61000-3-2:2019/A1:2021	EN 61000-3-3:2013/A2:2021
EN IEC 60335-2-29:2021 + A1:2021	EN 62133-2:2017

(1) Vajaduse korral viidatakse standardi või tehnilise kirjelduse kohaldatavatele osadele või punktidele.

Signed for and on behalf of the manufacturer by:

Kolding 13/05/2024



Kirsten Vibeke Jensen
CSR & Compliance Manager

KESKKONNAALANE TEAVE



Elektri- ja elektroonikaseadmed (EEE) sisaldavad materjale, mis võivad olla ohtlikud ja kahjustada inimeste tervist ja keskkonda, kui elektri- ja elektroonikaromusid (WEEE) ei kõrvaldata nõuetekohaselt. Läbikriipsutatud prügikastiga tähistatud tooted (ja kaasa antud patareid) on elektri- ja elektroonikaseadmed. Läbikriipsutatud prügikast sümboliseerib seda, et seadet ei tohi kasutusaja lõppedes kõrvaldada koos majapidamisjäätmetega, vaid see tuleb eraldi utiliseerida.

ELI VASTAVUSDEKLARATSIOON

Käesolevaga kinnitab Schou Company A/S, et raadioseadme tüüp ROBOTMURU-NIIDUK 101195 vastab direktiivile 2014/53/EL. ELi vastavusdeklaratsiooni täistekst on saadaval järgmisel internetiaadressil:
<https://manuals.media/details/?id=101195>



TEENINDUSKESKUS

Pidage meeles: märkida kõikide päringute puhul ära toote mudelinumber. Mudelinumber on toodud ära käesoleva juhendi kaanel ning toote nimisildil.
www.schou.com

Toodetud Hiina
 Rahvavabariigis
 Tootja:
 Schou Company A/S
 Nordager 31
 DK-6000 Kolding
www.schou.com

Kõik õigused kaitstud. Käesolevat kasutusjuhendit ei tohi ilma ettevõtte Schou Company A/S eelneva kirjaliku nõusolekuta paljundada ei osaliselt ega täielikult, elektrooniliselt või mehaaniliselt (näiteks fotokoopia või skaneering), tõlkida ega hoida andmebaasis ja otsin-
 gusüsteemis.

