

# MANUAL USUARIO

Estufas de pellets







*Original Instructions | ©2022 CADEL srl | All rights reserved - Tutti i diritti riservati*

## INDIGO EVO, INDIGO EVO 7 - AMARANTO 9

## SUMARIO

<b>1</b>	<b>SÍMBOLOS DEL MANUAL</b> .....	<b>3</b>
<b>2</b>	<b>DISTINGUIDOS CLIENTES</b> .....	<b>3</b>
2.1	REVISIONES DE LA PUBLICACIÓN.....	4
2.2	CUIDADO DEL MANUAL Y MODO DE CONSULTA .....	4
<b>3</b>	<b>NORMAS DE SEGURIDAD</b> .....	<b>5</b>
<b>4</b>	<b>ADVERTENCIAS - CONDICIONES DE GARANTÍA</b> <b>6</b>	
4.1	INFORMACIÓN.....	6
4.2	DESTINO DE USO .....	6
4.3	COMPROBACIONES DE LAS PRESTACIONES DEL PRODUCTO. ....	6
4.4	CONDICIONES DE GARANTÍA.....	7
<b>5</b>	<b>REPUESTOS</b> .....	<b>8</b>
<b>6</b>	<b>ELIMINACIÓN DE MATERIALES</b> .....	<b>8</b>
6.1	ADVERTENCIAS PARA LA ELIMINACIÓN CORRECTA DEL PRODUCTO .....	8
6.2	INFORMACIÓN PARA LA GESTIÓN DE RESIDUOS DE APARATOS ELÉCTRICOS Y ELECTRÓNICOS CON PILAS Y ACUMULADORES .....	9
6.3	INSTRUCCIONES PARA LA ELIMINACIÓN DEL EMBALAJE .....	10
<b>7</b>	<b>CONEXIÓN WIFI - BLUETOOTH</b> .....	<b>11</b>
7.1	NAVEL STAND ALONE (OPTIONAL).....	11
<b>8</b>	<b>UTILIZACIÓN</b> .....	<b>12</b>
8.1	PREMISA .....	12
8.2	PANEL DEL CONTROL.....	12
8.3	MENÚ DE USUARIO .....	14
8.3.1	MENÚ M1 - SET RELOJ .....	17
8.3.2	MENÚ M2 - SET CRONO.....	17
8.3.3	MENÚ M3 - SELECCIÓN DEL IDIOMA.....	19
8.3.4	MENÚ M4 - STAND-BY .....	20
8.3.5	MENÚ M5 - ZUMBADOR.....	20
8.3.6	MENÚ M6 - PRIMERA CARGA .....	20
8.3.7	MENÚ M7 - ESTADO DE LA ESTUFA.....	20
8.3.8	MENÚ M8 - CALIBRADO TÉCNICO .....	21
8.3.9	MENÚ M9 - TIPO DE PELLET.....	21
8.3.10	MENÚ MA - TIPO DE CHIMENEA .....	21
8.3.11	MENÚ MB - SALIDA.....	22
8.4	ENCENDIDO DE LA ESTUFA.....	22
8.5	NO ENCENDIDO .....	22
8.6	NO ENERGÍA .....	23
8.7	SELECCIÓN DE TEMPERATURA .....	23
8.8	SET POTENCIA .....	23
8.9	APAGADO .....	23
8.10	ENLACE TERMOSTATO EXTERNO.....	23
<b>9</b>	<b>CARBURANTE</b> .....	<b>23</b>
9.1	COMBUSTIBLE.....	23
9.2	REABASTECIMIENTO PELLETS.....	24
9.3	TEMPORIZADOR DE REPOSTADO DE PELLET .....	24
<b>10</b>	<b>VENTILACIÓN</b> .....	<b>25</b>
<b>11</b>	<b>MANDO (OPTIONAL)</b> .....	<b>25</b>
<b>12</b>	<b>DISPOSITIVOS DE SEGURIDAD Y ALARMAS</b> ...	<b>26</b>
12.1	PRESOSTATO.....	26
12.2	SONDA DE TEMPERATURA DE HUMOS .....	26
12.3	TERMOSTATO EN CONTACTO CON EL DEPÓSITO DE COMBUSTIBLE .....	26
12.4	SEGURIDAD ELÉCTRICA.....	26
12.5	VENTILADOR DE HUMOS.....	26
12.6	MOTORREDUCTOR .....	26
12.7	AUSENCIA MOMENTÁNEA DE TENSIÓN.....	26
12.8	ENCENDIDO FALLIDO.....	26
12.9	APAGÓN CON LA CALDERA ENCENDIDA .....	26
12.10	ALARMA DE SONDA DE TEMPERATURA DEL HUMO ....	27
12.11	ALARMA DE SOBRETENPERATURA DEL HUMO.....	27
12.12	ALARMA DE CODIFICADOR DE HUMO AVERIADO..	27
12.13	ALARMA DE FALLO EN EL ENCENDIDO .....	28
12.14	ALARMA DE FALTA DE PELLET.....	28
12.15	ALARMA DE SOBRETENPERATURA DE SEGURIDAD TÉRMICA .....	28
12.16	ALARMA DE AUSENCIA DE DEPRESIÓN .....	29
12.17	AVISOS DE LAS ALARMAS .....	29
12.18	PUESTA A CERO DE LA ALARMA .....	31
<b>13</b>	<b>LIMPIEZA ORDINARIA</b> .....	<b>31</b>
13.1	PREMISA .....	31
13.2	ANTES DE CADA ENCENDIDO.....	32
13.3	LIMPIEZA DEL BRASERO Y CAJON DE CENIZAS .....	32
13.4	LIMPIEZA DEPÓSITO.....	33
13.5	LIMPIEZA ANUAL DE LOS CONDUCTOS DE HUMOS	33
13.6	LIMPIEZA GENERAL .....	33
13.7	LIMPIEZA DE LAS PARTES BARNIZADAS .....	33
13.8	LIMPIEZA DE LAS PARTES EN MAYÓLICA Y PIEDRA	33
13.9	SUBSTITUCIÓN DE LAS JUNTAS.....	34
13.10	LIMPIEZA DEL CRISTAL .....	34
13.11	PUESTA FUERA DE SERVICIO (FINAL DE TEMPORADA) .....	34
13.12	CONTROL DE LOS COMPONENTES INTERNOS .....	34
<b>14</b>	<b>EN CASO DE ANOMALIAS</b> .....	<b>35</b>
14.1	RESOLUCIÓN DE LOS PROBLEMAS .....	35
<b>15</b>	<b>INFORMACIÓN SOBRE EQUIPOS DE CALEFACCIÓN AMBIENTE LOCALES CON COMBUSTIBLE SÓLIDO (EU) 2015/1185 - (EU) 2015/1186 (FICHA DE PRODUCTO)</b> .....	<b>37</b>

## 1 SÍMBOLOS DEL MANUAL

	<b>USUARIO</b>
	<b>TÉCNICO AUTORIZADO</b> (que se refiere <b>EXCLUSIVAMENTE</b> al Fabricante de la estufa o al Técnico Autorizado del Servicio de asistencia técnica aprobado por el Fabricante de la estufa)
	<b>DESHOLLINADOR ESPECIALIZADO</b>
	<b>ATENCIÓN:</b> <b>LEER ATENTAMENTE LA NOTA</b>
	<b>ATENCIÓN:</b> <b>POSIBILIDAD DE PELIGRO O DE DAÑO IRREVERSIBLE</b>

- Los símbolos gráficos indican a quien se refiere el asunto tratado en el párrafo (entre el Usuario y/o el Técnico Autorizado y/o el Deshollinador especializado).
- Los símbolos de ATENCIÓN significan que hay una nota importante.

## 2 DISTINGUIDOS CLIENTES

Estimado Cliente:

Nuestros productos están diseñados y fabricados en conformidad con las normativas vigentes, con materiales de alta calidad y una experiencia profunda en los procesos de transformación.

Para que pueda conseguir las mejores prestaciones, le aconsejamos leer con atención las instrucciones contenidas en este manual. Este manual de instalación y uso forma parte integrante del producto; asegúrese de que siempre se entregue con el aparato, incluso en caso de cesión a otro propietario. En caso de pérdida, solicite una copia al servicio técnico de la zona o descárguelo directamente desde el sitio web de la empresa.

Todos los reglamentos locales, incluidos aquellos que hacen referencia a las normas nacionales y europeas, deben respetarse en el momento de la instalación del aparato.

En Italia, en las instalaciones de los equipos de biomasa inferiores a los 35 kW, se hace referencia al D.M. 37/08, y todos los instaladores cualificados con los requisitos idóneos deben entregar el certificado de conformidad del equipo instalado. (Por equipo se entiende Estufa+Chimenea+Toma de aire).

Nuestros productos por biocombustible sólido (a continuación, denominados «Productos») han sido diseñados y fabricados en conformidad con una de las siguientes normativas europeas armonizadas con el Reglamento (UE) n.º 305/2011 para los productos de construcción:

**EN 14785:** "Aparatos de calefacción doméstica alimentados con pellets de madera"

**EN 13240:** "Aparatos de calefacción doméstica alimentados con troncos de madera"

**EN 13229:** "Aparatos insertables, incluidos los hogares abiertos, que utilizan troncos de madera"

**EN 12815:** "Cocinas domésticas que utilizan troncos de madera"

Además, los productos respetan los requisitos esenciales de la Directiva **2009/125/CE (Diseño Ecológico)** y, si procede, las Directivas:

**2014/35/EU** (LVD - Directiva de Baja Tensión)

**2014/30/EU** (EMC - Directiva de Compatibilidad electromagnética)

**2014/53/UE** (RED - Directiva de Equipos radioeléctricos)

**2011/65/EU** (ROhS)

Por la presente CADEL S.r.l. declara que el tipo de equipo radioeléctrico **Easy Connect Plus + Navel Stand Alone** es conforme con la Directiva 2014/53/UE.

Según el reglamento (UE) n. 305/2011, la "Declaración de Prestación" y la "Declaración de conformidad" están disponibles en el área de descargas en los sitios:

- [www.cadelsrl.com](http://www.cadelsrl.com)
- [www.free-point.it](http://www.free-point.it)

Dicho esto, destacamos e indicamos que:

- **Este manual y la ficha técnica, disponibles también en nuestro sitio web**, contienen todas las indicaciones específicas e informaciones necesarias y fundamentales para la elección del producto, su instalación correcta y el dimensionamiento del sistema de evacuación de humos;
- los productos **deben instalarse, controlarse y someterse a mantenimiento** por personal habilitado, según las indicaciones contenidas en este manual y respetando las legislaciones y las normativas de instalación y mantenimiento vigentes en cada uno de los países, así como poseer un sistema de calefacción eficiente y correctamente dimensionado a las exigencias de la vivienda.
- **Si los productos se estresan térmicamente** debido a un funcionamiento continuado durante varias horas a potencias altas (por ej. 3, 4 horas al día a potencias P4 o P5), se recomienda realizar una limpieza más frecuente y reducir el intervalo entre los mantenimientos ordinarios, teniendo en cuenta el estado de funcionamiento del producto; además, en estas condiciones de trabajo de la máquina, aumenta el riesgo de desgaste precoz del producto y, en particular, de los elementos expuestos al calor directo de la llama (por ej. cámara de combustión), cuyo estado original podría sufrir cambios y deterioros que, además, podrían generar ruido durante el funcionamiento del producto a causa de la dilatación mecánica.

En caso de incumplimiento de todo lo indicado anteriormente, el fabricante declina cualquier responsabilidad.

## 2.1 REVISIONES DE LA PUBLICACIÓN

El contenido de este manual es de carácter exclusivamente técnico y propiedad de la empresa CADEL S.r.l..

Ninguna parte de este manual puede ser traducida a otro idioma y/o adaptada y/o reproducida, ni siquiera parcialmente, a través de ningún medio mecánico o electrónico ni mediante fotocopias, grabaciones, etc., sin una autorización previa por escrito de CADEL S.r.l..

La empresa se reserva el derecho a llevar a cabo modificaciones en el producto en cualquier momento sin previo aviso. La empresa propietaria tutela sus derechos conforme a la ley.

## 2.2 CUIDADO DEL MANUAL Y MODO DE CONSULTA

- Cuide el manual y consérvelo en un lugar de acceso fácil y rápido.
- Si el manual se pierde o se rompe, solicite una copia a su vendedor, o bien, directamente al Servicio de asistencia técnica autorizado. También puede descargarlo desde el sitio web de la empresa.
- El **"texto en negrita"** indica al lector que se debe prestar una atención especial.



### 3 NORMAS DE SEGURIDAD



- La instalación, la conexión eléctrica, la comprobación del funcionamiento correcto y el mantenimiento deben ser llevados a cabo exclusivamente por personal cualificado o autorizado.
- Partes eléctricas bajo tensión: desconecte el producto de la alimentación 230 V antes de realizar cualquier intervención de mantenimiento. Alimente el producto solo después de haber completado su montaje.
- Las operaciones de mantenimiento extraordinario deben ser llevadas a cabo solo por personal autorizado y cualificado.
- Todos los reglamentos locales, incluidos los que se refieren a las normas nacionales y europeas, tienen que ser respetados durante la instalación.
- El fabricante declina toda responsabilidad en caso de instalaciones que no son conformes a las leyes en vigor, de un reciclado de aire del lugar no correcto, de una conexión eléctrica que no es conforme a las normas y una utilización no apropiada del aparato.
- Está prohibido instalar la estufa en habitaciones, cuartos de baño y en locales utilizados como depósitos de material combustible y en estudios.
- Se puede instalar en estudios sólo si son estancos.
- En ningún caso la estufa puede ser instalada en lugares donde puede estar en contacto con agua o ser rociadas de agua puesto que eso podría causar el riesgo de quemaduras y de cortocircuito.
- Verifiquen si el piso tiene una adecuada capacidad de carga. Si la construcción existente no satisface este requisito será necesario tomar medidas apropiadas (por ejemplo una placa de carga).
- Para las normas de seguridad anti-incendios las distancias de objetos inflamables o sensibles al calor (sofá, muebles, revestimientos de madera etc...) deben ser respetadas.
- Si están objetos altamente inflamables (cortinas, alfombras, etc...), hay que aumentar la distancia hasta 1 metro.
- Si el suelo es de material combustible, se recomienda utilizar una protección de material incombustible (acero, vidrio, etc.) que proteja incluso la parte frontal contra posibles caídas de elementos combustos durante las operaciones de limpieza.
- El cable eléctrico no puede estar en contacto con el tubo de salida de humos ni siquiera con cualquier otra parte de la estufa.
- Antes de llevar a cabo cualquier operación, el usuario o quien se disponga a utilizar el producto, deberá haber leído y comprendido todo el contenido de este manual de instalación y uso. Cualquier error o configuración incorrecta puede provocar situaciones de riesgo o un funcionamiento irregular.
- El tipo de combustible que hay que utilizar es sólo y exclusivamente pellet.
- No utilice el aparato como incinerador de residuos.
- No ponga ropa a secar encima del aparato. Objetos como tendederos o similares deben mantenerse a una debida distancia del producto. Peligro de incendio.
- Está prohibido hacer funcionar el producto con la puerta abierta o con el vidrio roto.
- Es prohibido hacer modificaciones al aparato sin autorización.
- No utilizar líquidos inflamables durante el encendido (alcohol, gasolina, petróleo, etc...).
- Después de un no encendido hay que vaciar el quemador del pellet que se ha acumulado, antes de que la estufa vuelva a activarse.
- El depósito del pellets tiene siempre que estar cerrado con su tapa.
- Antes de cualquier intervención dejar que el fuego en la cámara de combustión se extinga y la máquina se enfríe totalmente. También es necesario desenchufar siempre la toma de corriente.
- El aparato puede ser utilizado por niños a partir de 8 años y por personas con capacidades físicas, sensoriales o mentales reducidas, sin experiencia o sin el conocimiento necesario, siempre que estén supervisadas o tras haber recibido las instrucciones necesarias para un uso seguro del aparato y para comprender los peligros inherentes a él. **Los niños no deben jugar con el aparato.** La limpieza y el mantenimiento que debe llevar a cabo el usuario no pueden

ser realizados por niños sin supervisión.

- Los embalajes no son juguetes y pueden provocar riesgos de asfixia o de estrangulación y otros peligros para la salud! Las personas (niños incluidos) que tienen menor capacidad psíquica y motriz o con falta de experiencia y conocimiento tienen que mantenerse alejados de los embalajes. Le estufa no es un juguete.
- Los niños tienen que ser siempre vigilados para asegurarse que no juegan con el aparato.
- Durante el funcionamiento la estufa alcanza altas temperaturas: llevar lejos niños y animales y utilizar dispositivos de protección ignífugos adecuados como guantes aislantes.
- La estufa incluye una seguridad que garantiza que el tornillo alimentador se pare inmediatamente, en cuanto se abre la puerta para cargar el pellet. Esta seguridad (normativa EN 60335-2-102) evita que el usuario entre a contacto con las partes en movimiento del equipo.
- El conducto de chimenea tiene que estar siempre limpio puesto que los depósitos de hollín o aceite inquemados reducen su sección bloqueando el tiro, comprometiendo el correcto funcionamiento de la estufa y en grandes cantidades se pueden incendiar.
- Si el pellet es de mala calidad (contiene aglutinantes, aceites, pinturas, residuos plásticos o es harinoso), durante el funcionamiento se formarán residuos a lo largo del tubo de carga de pellets. Cuando se apaga la estufa estos residuos podrían formar pequeñas brasas que cuando suben a lo largo del tubo podrían alcanzar el pellet en el depósito carbonizándolo y creando un humo denso y nocivo dentro del lugar. Tener siempre cerrado el depósito con su tapa. Si el tubo está sucio efectuar la limpieza.
- Cuando fuese necesario apagar el fuego despedido por la estufa o por el conducto de humos, utilizar un extintor o pedir la intervención de los bomberos. **NON** utilizar nunca agua para apagar el fuego en el brasero.
- Mandó (si está presente): mantenga las baterías fuera del alcance de los niños, hay riesgo de ingestión. In caso de que las ingiera, pida ayuda médica de inmediato.
- No introduzca manualmente los pellets en el quemador, ya que dicha acción podría generar una cantidad anómala de gas sin quemar, con el consiguiente peligro de explosión dentro de la cámara.

## 4 ADVERTENCIAS - CONDICIONES DE GARANTÍA

### 4.1 INFORMACIÓN

- Para cualquier información, problema o funcionamiento anómalo, dirijase al vendedor o al personal cualificado.
- Debe utilizarse únicamente el combustible indicado por el fabricante.
- Durante el primer encendido es normal que el producto emita humo debido al primer calentamiento del barniz. Por tanto, mantenga bien aireado el local en el que se encuentra instalado.
- Controle las partes inspeccionables del canal de humos y vacíelas periódicamente (por ej.: tapones de empalmes en T).
- Compruebe y limpie periódicamente el sistema de descarga de los humos.
- El producto no es un aparato de cocción.
- Mantenga siempre cerrada la tapa del depósito de combustible.
- Conserve en buen estado este manual de instalación y uso, ya que debe acompañar el producto durante toda su vida útil. En caso de venta o cambio de propiedad, entregue siempre el manual junto con el equipo al nuevo usuario.

### 4.2 DESTINO DE USO

El producto funciona exclusivamente con pellets de madera y debe instalarse en interiores.

### 4.3 COMPROBACIONES DE LAS PRESTACIONES DEL PRODUCTO.

Nuestros productos han sido sometidos a PRUEBAS ITT en laboratorios certificados de terceras partes (sistema 3) y de acuerdo con el Reglamento (UE) número 305/2011 "Productos de construcción", según la norma EN 14785:2006 para los aparatos domésticos, y con la "Directiva de Máquinas" según la norma EN 303-5, para calderas.

En caso de pruebas para un control del mercado o de comprobaciones de inspección por parte de organismos terceros, es necesario tener en cuenta las siguientes advertencias:

- Para obtener las prestaciones declaradas, el producto debe realizar previamente un ciclo de funcionamiento nominal de al menos 6/8 horas.

- Programe un tiro medio de los humos de combustión, tal y como se especifica en la tabla de “características técnicas del producto”.
- El tipo de pellet utilizado debe respetar la normativa vigente EN ISO 17225-2, clase A1. En la certificación se utiliza habitualmente pellet de abeto.
- El aporte de energía térmica puede variar según la longitud y la potencia calorífica del combustible y, por tanto, pueden ser necesarias algunas regulaciones (accesibles desde el menú de usuario) para respetar el consumo horario especificado en la tabla de “características técnicas del producto”. Utilizar pellets de clase A1 garantiza disponer de una potencia calorífica cercana a la utilizada en la certificación del producto; la dimensión de los granos de pellet puede influir significativamente en las cargas horarias del combustible y, por consiguiente, en las prestaciones; se aconseja, por tanto, utilizar pellets con un diámetro de 6 mm y una longitud media aproximada de 24 mm (evite pellets demasiado largos o muy desmenuzados).
- En caso de un aparato de leña, el combustible debe respetar la normativa vigente EN ISO 17225-5 clase A1. Compruebe la correcta humedad del combustible, la cual debe estar comprendida entre el 12 y el 20 % (mejor si la humedad está cerca del 12 %, tal y como se indica en la certificación). A medida que aumenta la humedad del combustible, hay que realizar regulaciones diferentes para el aire comburente; para ello, se debe intervenir en el registro del aire comburente, modificando la mezcla entre aire primario y secundario.
- Es importante comprobar el funcionamiento correcto de los dispositivos que pueden influir en las prestaciones (ejemplo, ventiladores de aire o dispositivos de seguridad eléctricos) en caso de daños derivados del desplazamiento.
- Las prestaciones nominales se han obtenido configurando el máximo de la potencia de llama y de ventilación ambiente en **modo automático**.

#### 4.4 CONDICIONES DE GARANTÍA

Para saber la duración y los términos, las condiciones, los límites de la garantía convencional de CADEL S.r.l. consulte la tarjeta de garantía que lleva incluida el producto.

La empresa garantiza el producto, **a excepción de los elementos sometidos a desgaste normal**, como se indica a continuación, por una duración de **2 (dos) años** desde la fecha de compra que se comprueba mediante:

- Un documento comprobante (factura y/o recibo fiscal) que indique el nombre del vendedor y la fecha en la cual se efectuó la venta.
- El envío del certificado de garantía rellenado en el plazo de 8 días a partir de la compra.

Además, para que la garantía sea válida y eficaz, la instalación correcta y la puesta en servicio del equipo deben efectuarse exclusivamente por personal cualificado, que en los casos previstos deberá entregar al usuario una declaración de conformidad de la instalación y del buen funcionamiento del producto.

Se recomienda realizar la prueba de funcionamiento del producto antes de completarlo con sus acabados correspondientes.

Las instalaciones que no cumplan con las normas vigentes invalidan la garantía del producto, lo mismo sucede con el uso impropio y la falta de mantenimiento, tal como lo indica el fabricante.

La garantía es operativa siempre y cuando se cumplan las indicaciones y las advertencias incluidas en el manual de uso y mantenimiento que acompañan al equipo, de manera que se pueda hacer un uso correcto del mismo.

La sustitución del equipo completo o la reparación de una parte que lo compone, no amplían la duración de la garantía, la cual permanece invariable.

Por garantía se entiende la sustitución o la reparación gratuita **de las piezas que se demuestren tener defectos de fabricación**.

Para beneficiar de la garantía, en caso de un defecto manifiesto, el comprador deberá conservar el certificado de garantía y presentarlo, junto con el documento que se le entregó en el momento de la compra, en el Centro de Asistencia Técnica.

**Quedan excluidos de la presente garantía todo funcionamiento defectuoso y/o daños al equipo que se deban a las causas siguientes:**

- Los daños debidos al transporte y/o desplazamiento.
- Todas las partes que resulten defectuosas debido a negligencia o descuido en el uso, por mantenimiento incorrecto, por instalación no conforme con lo especificado por el fabricante (consulte siempre el manual de instalación y de uso que acompaña al equipo).
- Dimensionamiento equivocado para el uso o defectos en la instalación, es decir, el incumplimiento de las prescripciones necesarias para garantizar la ejecución en modo correcto.
- Sobrecalentamiento impropio del equipo, es decir, el uso de combustibles no conformes a los tipos y a las cantidades indicadas en las instrucciones que lo acompañan.
- Otros daños adicionales causados por intervenciones equivocadas del usuario al intentar reparar la avería inicial.
- Perjuicio debido a los daños provocados por el usuario al volver a utilizar el equipo, después de haber detectado un defecto.
- En presencia de corrosiones, incrustaciones o roturas causadas por corrientes de fuga, condensaciones, agua corrosiva o ácida, tratamientos desincrustadores efectuados de manera inadecuada, falta de agua, depósitos de lodos o de cal.
- Ineficacia de las chimeneas, de los conductos de humos o de partes de la instalación que componen el equipo.
- Daños derivados de manipulaciones indebidas del aparato, agentes atmosféricos, catástrofes naturales, actos vandálicos, descargas eléctricas, incendios.

- Instalación eléctrica y/o hidráulica defectuosa.
- No encargar la limpieza anual de la estufa, a un técnico autorizado o a personal calificado, conlleva a la anulación de la garantía.

Se excluyen además de la presente garantía:

- Las partes sometidas a desgaste normal como juntas, vidrios, revestimientos y rejillas de fundición, partes pintadas, las manijas y los cables eléctricos, lámparas, pilotos luminosos, pomos y todas las partes que pueden extraerse del hogar.
- Las variaciones cromáticas de las partes pintadas.
- Reformas murales.
- Partes de la instalación no suministradas por el fabricante.

Las posibles intervenciones técnicas en el producto, para eliminar dichos defectos y los daños relacionados, deberán ser acordadas con el Centro de Asistencia Técnica, que se reserva el derecho de aceptar o no el encargo y que de todos modos se efectuarán fuera de la garantía, como asistencia técnica prestada en condiciones específicas acordadas según las tarifas en vigor al momento de la reparación.

Además correrán a cargo del usuario los gastos que se generen debido a la solución de las intervenciones técnicas equivocadas o a manipulaciones, e igualmente debido a factores que hayan dañado el equipo y que no dependan de defectos originales.

A excepción de los límites impuestos por la ley y por los reglamentos, quedan excluidas de garantía las medidas tomadas para la contención de la contaminación atmosférica o acústica.

**La empresa declina toda responsabilidad por daños, directos o indirectos, a personas, animales o cosas, que puedan derivar del incumplimiento de las instrucciones del manual y que se refieran especialmente a la instalación, al uso y al mantenimiento del equipo.**

## 5 REPUESTOS

Para reparaciones o ajustes que pueden ser necesarios llamar al concesionario que ha efectuado la venta o al Centro de Asistencia Técnica más cercano especificando:

- El modelo de aparato
- La matrícula
- La tipología de problema

Utilizar sólo repuestos originales que siempre se encuentran en nuestros Centros de Asistencia.

## 6 ELIMINACIÓN DE MATERIALES

### 6.1 ADVERTENCIAS PARA LA ELIMINACIÓN CORRECTA DEL PRODUCTO

La eliminación de los residuos generados está completamente a cargo y es responsabilidad del propietario que deberá respetar las leyes vigentes en el propio País sobre seguridad, respeto y protección del ambiente.

Al final de la vida útil del producto, éste no debe ser eliminado junto con los residuos urbanos.

Puede entregarse a los centros de recogida selectiva autorizados por la administración municipal, o a los revendedores que ofrecen este servicio.

Eliminar de manera selectiva el producto permite evitar posibles consecuencias negativas para el medio ambiente y para la salud, que deriven de una eliminación inadecuada, y permite recuperar los materiales que componen el producto para obtener un importante ahorro de energía y recursos.

En la tabla siguiente y en el dibujo de despiece al que se refiere se señalan los componentes principales que puede encontrar en el aparato y las indicaciones para su correcta separación y eliminación al final de la vida útil del mismo.

En concreto los componentes eléctricos y electrónicos deben separarse y eliminarse entregándolos a centros autorizados, como previsto por la directiva RAEE 2012/19/UE y sus transposición nacionales.



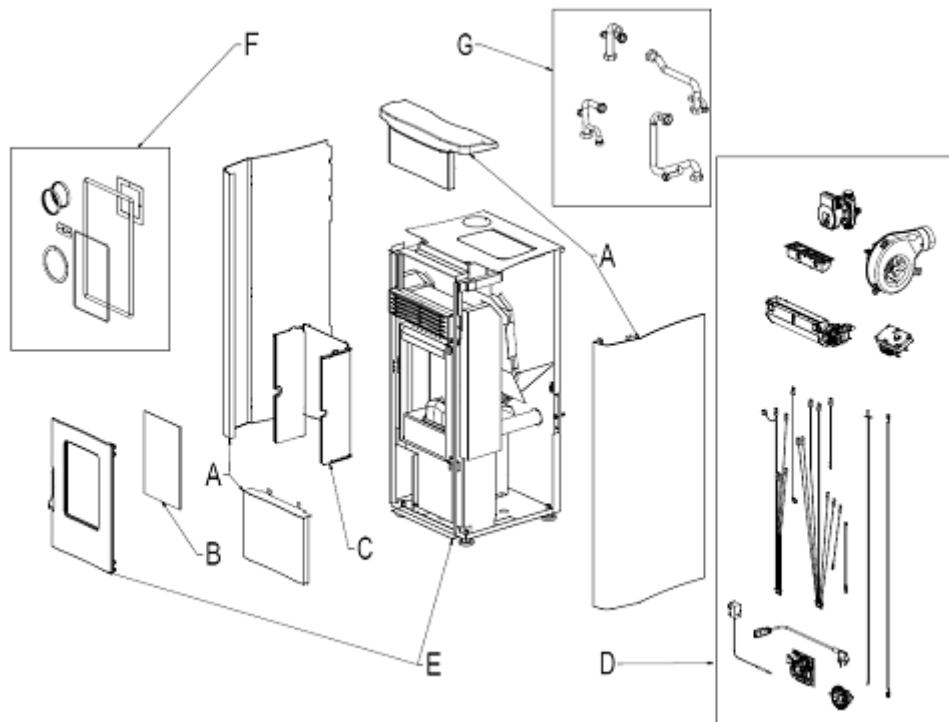

Fig. 1 - Dibujo explotado

LEGENDA	DONDE DISPONER	MATERIALES
A. REVESTIMIENTO EXTERNO	Si lo lleva elimine por separado en base al material del que está compuesto:	Metal
		Cristal
		Azulejos o cerámicas
		Piedra
B. CRISTALES DE LAS PUERTAS	Si lo lleva elimine por separado en base al material del que está compuesto:	Vitrocerámica (puerta de la llama): eliminar con los inertes o los residuos mixtos
		Cristal templado (puerta del horno): elimine con el cristal
C. REVESTIMIENTO INTERNO	Si lo lleva elimine por separado en base al material del que está compuesto:	Metal
		Materiales refractarios
		Paneles aislantes
		Vermiculita
D. COMPONENTES ELÉCTRICOS Y ELECTRÓNICOS	Eliminar por separado en los centros autorizados, como se indica en la directiva RAEE 2012/19/UE y su relativa transposición nacional.	Aislantes, vermiculita y refractarios a contacto con la llama o los gases de escape (eliminar con los residuos mixtos)
		Cableados, motores, ventiladores, circuladores, pantalla, sensores, resistencia de ignición, tarjetas electrónicas y baterías.
E. ESTRUCTURA METÁLICA	Eliminar por separado en metal	-
F. COMPONENTES NO RECI-CLABLES	Eliminar como los residuos mixtos	Por ej.: Juntas, tuberías de goma, silicona o fibras, plásticos.
G. COMPONENTES HIDRÁULICOS	Tuberías, conexiones, vaso de expansión y válvulas. Si los lleva, elimine por separado en base al material del que están compuestos:	Cobre
		Latón
		Acero
		Otros materiales

## 6.2 INFORMACIÓN PARA LA GESTIÓN DE RESIDUOS DE APARATOS ELÉCTRICOS Y ELECTRÓNICOS CON PILAS Y ACUMULADORES



Fig. 2 - Eliminación de residuos

Este símbolo que aparece en el producto, en las pilas, los acumuladores o en su embalaje o su documentación indica que el producto y las pilas o acumuladores que contiene, al final de su vida útil, no deben recogerse, recuperarse o desecharse junto con los residuos domésticos.

Una gestión inadecuada de los residuos de aparatos eléctricos y electrónicos, pilas o acumuladores podría provocar la liberación de sustancias peligrosas contenidas en los productos. Para evitar posibles daños para el medio ambiente o la salud, se recomienda al usuario que separe este aparato y/o las pilas o acumuladores que contiene de otros tipos de residuos y lo entregue al servicio municipal encargado de la recogida. Se puede solicitar al distribuidor la recogida de los residuos de aparatos eléctricos y electrónicos en las condiciones y de acuerdo con las modalidades establecidas por las normas nacionales de transposición de la Directiva 2012/19/UE.

La recogida diferenciada y el tratamiento correcto de los aparatos eléctricos y electrónicos, de las pilas y los acumuladores favorecen la conservación de los recursos naturales, el respeto del medio ambiente y garantizan la protección de la salud.



Para obtener más información sobre las modalidades de recogida de los residuos de aparatos eléctricos y electrónicos, de las pilas y los acumuladores es necesario acudir a los ayuntamientos o las autoridades públicas competentes para la concesión de autorizaciones.

## 6.3 INSTRUCCIONES PARA LA ELIMINACIÓN DEL EMBALAJE

El material que compone el embalaje del aparato debe ser manipulado correctamente, para facilitar su recogida, reutilización, recuperación y reciclaje siempre que sea posible.

En la siguiente tabla encontrará la lista de los posibles componentes que componen el embalaje, y sus instrucciones para su correcta eliminación.

DESCRIPCIÓN	CODIFICACIÓN MATERIAL	SÍMBOLO	INDICACIONES PARA LA RECOGIDA
- BANCADA DE MADERA - JAULA DE MADERA - PALÉ DE MADERA	MADERA PARA 50		Recogida SELECTIVA MADERA Comprobar con el organismo competente cómo entregar este embalaje a la isla ecológica
- CAJA DE CARTÓN - PERFIL ANGULAR DE CARTÓN - LÁMINA DE CARTÓN	CARTÓN ONDULADO PAP 20		Recogida SELECTIVA PAPEL Comprobar las disposiciones del organismo competente
- BOLSA DEL APARATO - BOLSITA DE ACCESORIOS - PLÁSTICO DE BURBUJAS - LÁMINA DE PROTECCIÓN - ETIQUETAS	POLIETILENO LD PE 04		Recogida SELECTIVA PLÁSTICO Comprobar las disposiciones del organismo competente
- POLIESTIRENO - CHIPS DE EMBALAJE	POLIESTIRENO PS 6		Recogida SELECTIVA PLÁSTICO Comprobar las disposiciones del organismo competente

DESCRIPCIÓN	CODIFICACIÓN MATERIAL	SÍMBOLO	INDICACIONES PARA LA RECOGIDA
- CINTA DE SEGURIDAD - CINTA ADHESIVA	POLIPROPILENO PP 5		Recogida SELECTIVA PLÁSTICO Comprobar las disposiciones del organismo competente.
- TORNILLERÍA - GRAPAS PARA CINTA DE SEGURIDAD - BRIDA DE FIJACIÓN	HIERRO FE 40		Recogida SELECTIVA METAL Comprobar con el organismo competente cómo entregar este embalaje a la isla ecológica

## 7 CONEXIÓN WIFI - BLUETOOTH

### 7.1 NAVEL STAND ALONE (OPTIONAL)



*Procedimiento válido únicamente para los modelos con tecnología wifi NAVEL STAND ALONE.*



*¡ATENCIÓN! La instalación debe ser realizada EXCLUSIVAMENTE por personal especializado. El fabricante declina toda responsabilidad en caso de daños a personas o cosas, o en caso de funcionamiento fallido.*  
**El módulo wifi utiliza la red wifi doméstica; compruebe que en el lugar donde está instalado haya suficiente cobertura.**



*NOTA: para las estufas con pantalla de 3 botones, la programación del cronotermostato no se puede configurar mediante la aplicación.*

Categories	Items	Specifications
Wi-Fi	Protocols	802.11 b/g/n (802.11n up to 150 Mbps) A-MPDU and A-MSDU aggregation and 0.4 $\mu$ s guard interval support
	Frequency range	2412 ~ 2484 MHz
Bluetooth	Protocols	Bluetooth v4.2 BR/EDR and BLE specification
	Radio	NZIF receiver with -97 dBm sensitivity
		Class-1, class-2 and class-3 transmitter
Audio	AFH CVSD and SBC	



Fig. 3 - Módulo NAVEL STAND ALONE



Fig. 4 - App EASY CONNECT PLUS

La documentación para la conexión del wifi y el uso de la app están disponibles de forma online en las siguientes direcciones:

	<a href="http://www.free-point.it/it/downloads/">http://www.free-point.it/it/downloads/</a>

## 8 UTILIZACIÓN

### 8.1 PREMISA

Para el mejor rendimiento con el menor consumo, hay que seguir las indicaciones bajas indicadas.

- El encendido del pellets sucede muy fácilmente si la instalación es correcta y si el conducto es eficiente.
- **Encender la estufa a potencia 5**, durante al menos 2 horas, para permitir a los materiales que constituyen la caldera y el hogar de estabilizar las sollicitaciones elásticas internas. Después de 2 horas, el olor a pintura y humo desaparecerá.
- Con el uso de la estufa la barniz al interior de la cámara de combustión podría sufrir alteraciones.
- Este fenómeno puede ser causado por varias razones: un excesivo sobrecalentamiento de la estufa, pellet de mala calidad que contiene agentes químicos, pésimo tiro de la chimenea, etc. Por lo tanto la duración del barniz en la cámara de combustión no puede ser garantizada.



*Los residuos grasos de elaboración y las pinturas, durante las primeras horas de funcionamiento, pueden producir olores y humo: es aconsejable ventilar el lugar porque pueden ser nocivos para personas y animales.*



*Los valores de programación de 1 a 5 son antedichos por el fabricante y pueden ser variados sólo por un técnico especializado.*



*El producto estará sujeto a expansión y contracción durante las fases de encendido y de enfriamiento; por tanto, podrá emitir ligeros crujidos. El fenómeno es completamente normal ya que la estructura está fabricada con acero laminado, por lo que no podrá ser considerado un defecto.*



### 8.2 PANEL DEL CONTROL

La pantalla permite comunicar con la estufa presionando algunas teclas. Una pantalla con texto deslizante e indicadores de led informan al operador sobre el estado de funcionamiento de la estufa.

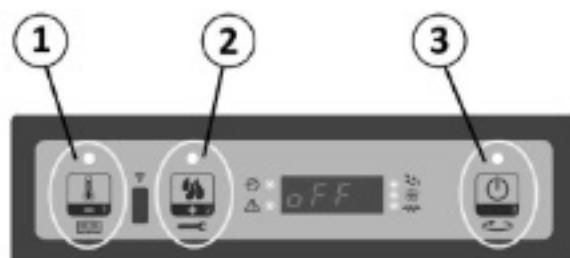
Significado de las teclas (véase **Fig. 5**)





**Fig. 5 - Pantalla: 3 teclas**

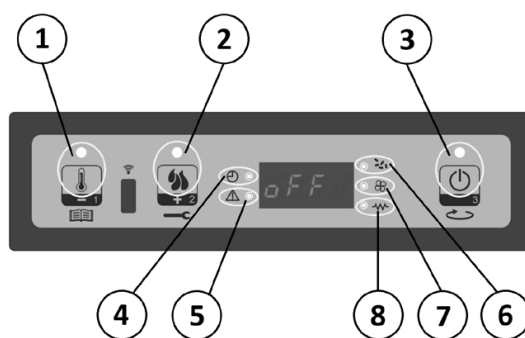

REFERENCIA	BOTÓN	DESCRIPCIÓN	MODALIDAD	ACCIÓN
1		Disminución de la temperatura y de la potencia	SET TEMPERATURA	Disminuye el valor de la temperatura de SET ambiente
			PROGRAMACIÓN	Disminuye el parámetro seleccionado
			SET POTENCIA	Disminuye el valor de la potencia de funcionamiento
2		Aumento de la temperatura y de la potencia	SET TEMPERATURA	Aumenta el valor de la temperatura de SET ambiente
			PROGRAMACIÓN	Aumenta el parámetro seleccionado
			SET POTENCIA	Aumenta el valor de la potencia de funcionamiento
3		ON/OFF	FUNCIONAMIENTO	Si se presiona durante 2 segundos, enciende o apaga la estufa, si la misma está apagada o encendida respectivamente
			PROGRAMACIÓN	Permite seleccionar los parámetros que se han de programar

Significado de los ledes encendidos (véase **Fig. 6**):



**Fig. 6 - Pantalla: ledes encendidos**

REFERENCIA	SÍMBOLO	DESCRIPCIÓN	LED ENCENDIDO
1		SET AMBIENTE	Programación set ambiente
2		SET POTENCIA	Programación set potencia
3		ON/OFF	Estado de funcionamiento
4		CRONO	Crono habilitado
5		ALARMA	Estufa en estado de alarma
6		TORNILLO ALIMENTADOR ON	Tornillo alimentador en movimiento

REFERENCIA	SÍMBOLO	DESCRIPCIÓN	LED ENCENDIDO
7		INTERCAMBIADOR	Intercambiador encendido
8		BUJÍA	Encendido de la bujía

### 8.3 MENÚ DE USUARIO

El siguiente prospecto describe de manera resumida la estructura del menú, deteniéndose en este apartado solo en las selecciones disponibles para el usuario.

NIVEL 1	NIVEL 2	NIVEL 3	VALOR
<b>M1 - Set reloj</b> <i>M1-SEt rELoJ</i>			
	01 - Día de la semana		L-M-M-J-V-S-D LunE-MArt-MiEr-JuEV-ViEr- SAbA-doMi
	02 - Horas del reloj <i>02-HorA rELoJ</i>		0-23
	03 - Minutos del reloj <i>03-MinutoS rELoJ</i>		0-59
	04 - Día del reloj <i>04-diA rELoJ</i>		1-31
	05 - Mes del reloj <i>05-MES rELoJ</i>		1-12
	06 - Año del reloj <i>06-Ano rELoJ</i>		00-99
<b>M2 - Set crono</b> <i>M2-SEt cHrono</i>			
	M2-1 - Habilita crono <i>M2-1 PErMitE crono</i>		
		01 - Habilita crono <i>01-PErMitE crono</i>	on/off on/off
	M2-2 - Programación diaria <i>M2-2 ProGrAMA diA</i>		
		01 - crono día <i>01-crono diA</i>	on/off on/off
		02 - start 1 día <i>02-StArt 1 diA</i>	oFF-0-23:50
		03 - stop 1 día <i>03-StoP 1 diA</i>	oFF-0-23:50
		04 - start 2 día <i>04-StArt 2 diA</i>	oFF-0-23:50
		05 - stop 2 día <i>05-StoP 2 diA</i>	oFF-0-23:50
	M2-3 - Programación semanal <i>M2-3 ProGrAMA SEMAnA</i>		
		01 - crono semana <i>01-crono SEMAnA</i>	on/off on/off
		02 - start Prg 1 <i>02-StArt PrG1</i>	oFF-0-23:50
		03 - stop Prg 1 <i>03-StoP PrG1</i>	oFF-0-23:50
		04 - lunes Prg1 <i>04-LunE PrG1</i>	on/off on/off
		05 - martes Prg 1 <i>05-MArt PrG1</i>	on/off on/off

NIVEL 1	NIVEL 2	NIVEL 3	VALOR
		06 - miércoles Prg 1 06-MiEr PrG1	on/off on/oFF
		07 - jueves Prg1 07-JuEV PrG1	on/off on/oFF
		08 - viernes Prg 1 08-ViEr PrG1	on/off on/oFF
		09 - sábado Prg 1 09-SABa PrG1	on/off on/oFF
		10 - domingo Prg 1 10-doMi PrG1	on/off on/oFF
		11 - start Prg 2 11-StArt PrG2	oFF-0-23:50
		12 - stop Prg 2 12-StoP PrG2	oFF-0-23:50
		13 - lunes Prg2 13-LunE PrG2	on/off on/oFF
		14 - martes Prg 2 14-MArt PrG2	on/off on/oFF
		15 - miércoles Prg 2 15-MiEr PrG2	on/off on/oFF
		16 - jueves Prg2 16-JuEV PrG2	on/off on/oFF
		17 - viernes Prg 2 17-ViEr PrG2	on/off on/oFF
		18 - sábado Prg 2 18-SABa PrG2	on/off on/oFF
		19 - domingo Prg 2 19-doMi PrG2	on/off on/oFF
		20 - start Prg 3 20-StArt PrG3	oFF-0-23:50
		21 - stop Prg 3 21-StoP PrG3	oFF-0-23:50
		22 - lunes Prg3 22-LunE PrG3	on/off on/oFF
		23 - martes Prg 3 23-MArt PrG3	on/off on/oFF
		24 - miércoles Prg 3 24-MiEr PrG3	on/off on/oFF
		25 - jueves Prg3 25-JuEV PrG3	on/off on/oFF
		26 - viernes Prg 3 26-ViEr PrG3	on/off on/oFF
		27 - sábado Prg 3 27-SABa PrG3	on/off on/oFF
		28 - domingo Prg 3 28-doMi PrG3	on/off on/oFF
		29 - start Prg 4 29-StArt PrG4	oFF-0-23:50
		30 - stop Prg 4 30-StoP PrG4	oFF-0-23:50
		31 - lunes Prg4 31-LunE PrG4	on/off on/oFF
		32 - martes Prg 4 32-MArt PrG4	on/off on/oFF
		33 - miércoles Prg 4 33-MiEr PrG4	on/off on/oFF
		34 - jueves Prg4 34-JuEV PrG4	on/off on/oFF
		35 - viernes Prg 4 35-ViEr PrG4	on/off on/oFF

NIVEL 1	NIVEL 2	NIVEL 3	VALOR
		36 - sábado PrG 4 36-SAbA PrG4	on/off on/oFF
		37 - domingo PrG 4 37-doMi PrG4	on/off on/oFF
	M2 - 4 - Programación fin-semana M2-4 ProGrAMA Fin SEM		
		01 - crono fin-semana 01-crono Fin SEMAnA	on/off on/oFF
		02 - start fin-semana 1 02-StArt 1 F-SEMAnA	oFF-0-23:50
		03 - stop fin-semana 1 03-StoP 1 F-SEMAnA	oFF-0-23:50
		04 - start fin-semana 2 04-StArt 2 F-SEMAnA	oFF-0-23:50
		05 - stop fin-semana 2 05-StoP 2 F-SEMAnA	oFF-0-23:50
	M2-5 - Salida M2 - 5 SALida		set
<b>M3 - Seleccionar idioma</b> M3-LEnGuA			
	01 - Italiano 01-LinG itA		set
	02 - Inglés 02-LinG EnG		set
	03 - Francés 03-LinG FrE		set
	04 - Alemán 04-LinG dEu		set
	05 - Español 05-LinG SPA		set
	06 - Portugués 06-LinG Por		set
<b>M4 - Stand-by</b> M4 StAnd-by			
	01 - Stand - by 01-StAnd-by		on/off
<b>M5 - Zumbador</b> M5 Sonido			
	01 - Zumbador 01-Sonido		on/off
<b>M6 - Primera carga</b> M6 PriMErA cArGA			
	01 - Primera carga 01-PriMErA cArGA		90"
<b>M7 - Estado de la estufa</b> M7 condicion ESTuFA			
	01 - Estado de la estufa 01-condicion ESTuFA		
		01 - Estado del tornillo alimentador	info
		02 - T minutos	info
		03 - Estado del termostato	info
		04 - Estado del humo	info
		05 - Estado de las revoluciones de extracción de humo rpm	info
<b>M8 - Calibrado técnico</b> M8 cALibrA tEcnico			
	01 - Clave de acceso 01-cLAVE AccESo		set



NIVEL 1	NIVEL 2	NIVEL 3	VALOR
<b>M9 - Tipo de pellet</b> <i>M9 tiPo PELLEt</i>			
	01 - Carga de pellet <i>01-Pr 54 cArGA PELLEt</i>		da -9 a +9
<b>MA - Tipo de chimenea</b> <i>MA chiMEEnEA</i>			da -9 a +9
	01 - Aspirador de chimenea <i>01-Pr 55 corr tiro chiM</i>		da -9 a +9
<b>MB - Salida</b> <i>Mb SALidA</i>			
	01 - Salida <i>01-SALidA</i>		set

### 8.3.1 Menú M1 - SET RELOJ

Configura la hora y la fecha corriente. La tarjeta dispone de una batería de litio que permite al reloj interno tener una autonomía superior a 3/5 años.

Para acceder a los menús de programación general, presione la tecla P1 durante 2 segundos. Al presionar P1 (disminución) o P2 (aumento), se seleccionará la opción M1, se mostrará el mensaje **M1 - Set reloj** "M1 SEt rELoJ" (véase Fig. 7).



Fig. 7 - Display: M1

### 8.3.2 Menú M2 - SET CRONO

#### Submenú M2 - 1 - Habilita crono

El menú que se muestra en la pantalla **M2 - Habilita crono** "M2 - PErMitE crono" permite habilitar y deshabilitar globalmente todas las funciones de cronotermostato. Presione el botón P3 para habilitar y, sucesivamente, presione P1 o P2 para la sección On u Off. Confirmar con la tecla P3 (véase Fig. 8).



Fig. 8 - Pantalla: habilitar

#### Submenú M2 - 2 - Programación día

Una vez seleccionado el menú **M2-2 programación día**, "M2 - ProGrAMA diA" con el botón P3 se muestran los diferentes parámetros de programación del crono diario, como la habilitación del mismo (véase Fig. 9).



Fig. 9 - Pantalla: habilitar

Es posible configurar dos categorías de funcionamiento, la primera con **START1 Día** "StArt 1 diA" y **STOP1 Día** "StoP 1 diA", la segunda con **START2 Día** "StArt 2 diA" y **STOP2 Día** "StoP 2 diA", delimitadas por los horarios configurados según la siguiente tabla, donde la configuración OFF indica al reloj que debe ignorar el mando. Para cambiar, utilice las teclas P1 (disminución) y P2 (aumento); para confirmar, presione P3.

<b>PROGRAMACIÓN DÍA</b>			
<i>NIVEL DE MENÚ</i>	<i>SELECCIÓN</i>	<i>SIGNIFICADO</i>	<i>VALORES POSIBLES</i>
M2-2-01	crono día	Habilita el crono diario	ON/OFF
M2-2-02	StArt 1 día	hora de activación	OFF-0-23:50
M2-2-03	StoP 1 día	hora de desactivación	OFF-0-23:50
M2-2-04	StArt 2 día	hora de activación	OFF-0-23:50
M2-2-05	StoP 2 día	hora de desactivación	OFF-0-23:50

### Submenú M2 - 3 - programación semanal

El menú **M2-3 Programación semanal** "M2 - 3 ProGrAMA SEMAnA " permite habilitar/deshabilitar y configurar las funciones de cronotermostato semanal. La función semanal cuenta con 4 programas independientes. Además, al configurar OFF en el campo de horarios, el reloj ignora el mando correspondiente.

Las tablas que se muestran a continuación resumen la función de programación semanal. Para acceder a la función sucesiva y confirmar el valor, presione el botón P3. Es posible salir del menú presionando el botón P3 de manera prolongada.

<b>HABILITACIÓN CRONO SEMANAL</b>			
<i>NIVEL DE MENÚ</i>	<i>SELECCIÓN</i>	<i>SIGNIFICADO</i>	<i>VALORES POSIBLES</i>
M2-3-01	crono SEMAnA	Habilita el crono semanal	ON/OFF

<b>PROGRAMA 1</b>			
<i>NIVEL DE MENÚ</i>	<i>SELECCIÓN</i>	<i>SIGNIFICADO</i>	<i>VALORES POSIBLES</i>
M2-3-02	StArt PrG1	hora de activación	OFF-0-23:50
M2-3-03	StoP PrG1	hora de desactivación	OFF-0-23:50
M2-3-04	LunE PrG1	día de referencia	on/off
M2-3-05	MArt PrG1		on/off
M2-3-06	MiEr PrG1		on/off
M2-3-07	JuEV PrG1		on/off
M2-3-08	ViEr PrG1		on/off
M2-3-09	SAbA PrG1		on/off
M2-3-10	doMi PrG1		on/off

<b>PROGRAMA 2</b>			
<i>NIVEL DE MENÚ</i>	<i>SELECCIÓN</i>	<i>SIGNIFICADO</i>	<i>VALORES POSIBLES</i>
M2-3-11	StArt PrG2	hora de activación	OFF-0-23:50
M2-3-12	StoP PrG2	hora de desactivación	OFF-0-23:50
M2-3-13	LunE PrG2	día de referencia	on/off
M2-3-14	MArt PrG2		on/off
M2-3-15	MiEr PrG2		on/off
M2-3-16	JuEV PrG2		on/off
M2-3-17	ViEr PrG2		on/off
M2-3-18	SAbA PrG2		on/off
M2-3-19	doMi PrG2		on/off

<b>PROGRAMA 3</b>			
<i>NIVEL DE MENÚ</i>	<i>SELECCIÓN</i>	<i>SIGNIFICADO</i>	<i>VALORES POSIBLES</i>
M2-3-20	StArt PrG3	hora de activación	OFF-0-23:50
M2-3-21	StoP PrG3	hora de desactivación	OFF-0-23:50
M2-3-22	LunE PrG3	día de referencia	on/off
M2-3-23	MArt PrG3		on/off
M2-3-24	MiEr PrG3		on/off
M2-3-25	JuEV PrG3		on/off
M2-3-26	ViEr PrG3		on/off
M2-3-27	SAbA PrG3		on/off
M2-3-28	doMi PrG3		on/off

<b>PROGRAMA 4</b>			
<i>NIVEL DE MENÚ</i>	<i>SELECCIÓN</i>	<i>SIGNIFICADO</i>	<i>VALORES POSIBLES</i>
M2-3-29	StArt PrG4	hora de activación	OFF-0-23:50

PROGRAMA 4			
M2-3-30	StoP PrG4	hora de desactivación	OFF-0-23:50
M2-3-31	LunE PrG4	día de referencia	on/off
M2-3-32	MArt PrG4		on/off
M2-3-33	MiEr PrG4		on/off
M2-3-34	JuEV PrG4		on/off
M2-3-35	ViEr PrG4		on/off
M2-3-36	SAbA PrG4		on/off
M2-3-37	doMi PrG4		on/off

### Submenú M2 - 4 - programación fin de semana

Permite habilitar/deshabilitar y configurar las funciones de cronotermostato durante el fin de semana (días 6 y 7, es decir, sábado y domingo). Para habilitar, presione el botón P3 en la opción **01 - crono fin-semana** "01 - crono Fin SEMAnA " y configure «on» con el botón P1 (disminución) o P2 (aumento). Configurando los tiempos **02 - Start 1 fin-semana** " 02 - StArt 1 F-SEMAAnA " y **03 - Stop 1 fin-semana** " 03 - StoP 1 F-SEMAAnA " se configura el periodo de funcionamiento para el día **Sábado**, "SAbA " mientras que **04 - Start 2 fin-semana** " 04 - StArt 2 F-SEMAAnA " y **Stop 2 fin-semana** "05 - StoP 2 F-SEMAAnA " sirven para configurar el funcionamiento de la estufa para el día **Domingo**. "doMi "

PROGRAM FIN DE SEMANA			
NIVEL DE MENÚ	SELECCIÓN	SIGNIFICADO	VALORES POSIBLES
M2-4-01	crono Fin SEMAnA	Habilita el crono del fin-semana	ON/OFF
M2-4-02	StArt 1 F-SEMAAnA	hora de activación	OFF-0-23:50
M2-4-03	StoP 1 F-SEMAAnA	hora de desactivación	OFF-0-23:50
M2-4-04	StArt 2 F-SEMAAnA	hora de activación	OFF-0-23:50
M2-4-05	StoP 2 F-SEMAAnA	hora de desactivación	OFF-0-23:50

### 8.3.3 Menú M3 - SELECCIÓN DEL IDIOMA

Permite seleccionar el idioma de diálogo entre los idiomas disponibles (véase **Fig. 10**). Para pasar al idioma siguiente, presione P2 (aumento); para retroceder, presione P1 (disminución); para confirmar, presione P3.



Fig. 10 - Pantalla: idioma

### 8.3.4 Menu M4 - STAND-BY

Permite habilitar o deshabilitar la modalidad **M4 - Stand-by** " M4 StAnd-by " (véase **Fig. 11**). Una vez seleccionado el menú M4 con el botón P3, presione **P1 (disminución)** o **P2 (aumento)** para cambiar el estado de ON a OFF y viceversa.



Fig. 11 - Display: stand-by

### 8.3.5 Menú M5 - ZUMBADOR

Permite habilitar o deshabilitar el zumbador del controlador durante la señalización de las alarmas (véase **Fig. 12**). Para habilitar o deshabilitar, presione los botones P1 o P2; para confirmar, presione P3.



Fig. 12 - Pantalla: zumbador

### 8.3.6 Menú M6 - PRIMERA CARGA

Esta función está disponible solo cuando la estufa está en OFF y permite cargar el tornillo alimentador en el primer encendido de la estufa, cuando el depósito de pellet está vacío. Después de haber seleccionado el menú M6, en la pantalla se mostrará el mensaje **Presionar Más** "PrESionAr MAS" (véase Fig. 13). Entonces, presione P2 (aumento). El ventilador de humo se enciende a la máxima velocidad y el tornillo alimentador se enciende (led del tornillo alimentador encendido) y permanecen de esta forma hasta que se agota el tiempo indicado en la pantalla (véase Fig. 14), o hasta que se presiona la tecla P3.



Fig. 13 - Pantalla: presionar más



Fig. 14 - Pantalla: tiempo restante

### 8.3.7 Menú M7 - ESTADO DE LA ESTUFA

Después de entrar al menú M7, tras presionar el botón P3, en la pantalla se muestra el estado de algunas variables durante el funcionamiento de la estufa. La siguiente tabla muestra un ejemplo de la visualización en la pantalla y del significado de estos valores.

ESTADO VISUALIZADO	SIGNIFICADO
3,1"	Estado del tornillo alimentador de carga de pellet
52'	Time out
Toff	Estado del termostato
106°	Temperatura del humo
1490	Velocidad de extracción del humo

### 8.3.8 Menú M8 - CALIBRADO TÉCNICO

Esta opción del menú está reservada al técnico instalador de la estufa. Permite, después de introducir la clave de acceso (véase Fig. 15), configurar los diferentes parámetros de funcionamiento de la estufa utilizando los botones P1 (disminución) y P2 (aumento).



Fig. 15 - Pantalla: clave

### 8.3.9 Menú M9 - TIPO DE PELLETT

Permite regular la calidad de la combustión y de la llama en función de la calidad del combustible o del tubo de salida de humo (véase Fig. 16).

Gracias a esta regulación es posible modificar el aporte de combustible en el brasero en una cantidad que va del -18 % al +18 % (valor de -9 = -18 % a +9 = +18 %).



Fig. 16 - Pantalla: tipo de pellet

### 8.3.10 Menú MA - TIPO DE CHIMENEA

Es posible modificar el porcentaje del número de revoluciones/minuto del ventilador de extracción de humo para contrastar algunas dificultades de tiro o reducir la expulsión en caso de tubos de salida de humo con exceso de aspiración (véase Fig. 17). La regulación de la velocidad del extractor de humo puede cambiar del -18 % al +18 % (valor de -9 = -18 % a +9 = +18 %).



Fig. 17 - Pantalla: tipo de chimenea

### 8.3.11 Menú MB - SALIDA

Si se selecciona esta opción presionando el botón P3 (véase Fig. 18), se sale del menú y se vuelve al estado anterior.



Fig. 18 - Pantalla: salida

## 8.4 ENCENDIDO DE LA ESTUFA

Recuerde que el primer encendido debe ser realizado por personal técnico cualificado y autorizado, el cual controlará que se instale todo según las normas vigentes y comprobará su funcionamiento.

- Si en el interior de la cámara de combustión hay folletos, manuales, etc., quítelos.
- Compruebe que la puerta esté cerrada correctamente.
- Compruebe que el enchufe esté conectado en la toma de corriente eléctrica.
- Antes de encender la estufa, asegúrese de que el brasero esté limpio.

Para encender la estufa, mantenga presionada la tecla P3 durante unos segundos, hasta que se muestre el mensaje **Encendido**. "Encendido" En estas condiciones, la estufa se coloca en el estado de precalentamiento: se encienden la bujía (visible mediante el led de la bujía) y el ventilador de aspiración de humo. En caso de anomalías durante la fase de encendido, las mismas se señalan en la pantalla y la estufa se pone en estado de alarma.

Después de aproximadamente 1 minuto comienza la fase de carga de pellet, en la pantalla se muestra el mensaje **Carga de pellet** "cArGA PELLEt" y el led ON/OFF parpadea. En la primera fase, el tornillo alimentador se encarga de cargar el pellet en el brasero. Después de que la temperatura del humo alcanza y supera el valor previsto, el sistema se pone en modo de encendido y muestra el mensaje **Fuego presente** "EstE FuEGo" en la pantalla y el led ON/OFF parpadea.

Cuando la temperatura del humo alcanza y supera el valor previsto, la estufa pasa al modo de funcionamiento, que es el modo de ejercicio normal. La pantalla muestra el mensaje **Funcionamiento** "trAbAJo" y el led ON/OFF se enciende.

La potencia puede configurarse presionando la tecla P2 y la temperatura ambiente puede ajustarse presionando el botón P1.

Con una frecuencia establecida, se realiza la limpieza del brasero automática para que no se acumule demasiada ceniza. En la pantalla aparecerá el mensaje **Rejilla limp** "rEJiLLA LiMP".

Esta función NO es una alarma si dura unos segundos.



Fig. 19 - Display : Encendido

## 8.5 NO ENCENDIDO

Si el pellets no se enciende, el no encendido será signalado por una alarma "NO ENCENDID"

Si la temperatura del ambiente es mas baja de 10°C, la bujía no logra proveer a la fase de encendido. Por ayudarla en esta fase, introducir en el quemador aún más pellets y sobre el pellets un pedazo de inflamador encendido (por ejemplo diabolina).

Demasiado pellet en el quemador, o pellet húmedo, o quemador sucio, hace difícil el encendido con la formación de un humo blanco y denso que es nocivo para la salud, y que puede determinar explosiones en la cámara de combustión. Es por lo tanto necesario no ponerse delante de la estufa en la fase de encendido si hay humo blanco y denso.



*Si después de algunos meses la flama se presenta débil y/o de color naranja o el vidrio se sucia de color negro, o el quemador se incrusta, hay que limpiar la estufa, el canal de humos y el conducto de chimenea.*

## 8.6 NO ENERGÍA

Después de una **interrupción de energía eléctrica "APAGon "** menor que 5 segundos, la estufa vuelve a la potencia a la cual estaba programada.

Después de una **interrupción de energía eléctrica "APAGon "** mayor que 5 segundos, la estufa pasa a la fase de **ESPERA ENFRIAME "EnFriAMEnto"**. Acabada la fase de enfriamiento, vuelve automaticamente a arrancar con sus diferentes fases (véase **ENCENDIDO DE LA ESTUFA a pag. 21**).

## 8.7 SELECCIÓN DE TEMPERATURA

Para modificar la temperatura ambiente es suficiente presionar la tecla **P1**.

La pantalla muestra la temperatura ambiente configurada (**SET de temperatura**).

Por lo tanto, presionando las teclas **P1 (disminuir) y P2 (aumentar)** es posible modificar el valor.

Después de aproximadamente 5 segundos, el valor se memoriza y la pantalla vuelve a la visualización normal, o bien, presione **P3** para salir.

## 8.8 SET POTENCIA

Para modificar la potencia configurada es suficiente presionar la tecla P2. La pantalla muestra la potencia configurada (SET de potencia). Por lo tanto, presionando las teclas **P1 (disminuir) y P2 (aumentar)** es posible modificar el valor.

Después de aproximadamente 5 segundos, el valor se memoriza y la pantalla vuelve a la visualización normal, o bien, presione P3 para salir.

NOTA: cuando la temperatura ambiente alcanza el valor configurado, la potencia calorífica de la estufa se coloca automáticamente en el valor mínimo. En tales condiciones, la pantalla muestra el mensaje **Modula "ModuLA "**.

Si la temperatura ambiente es inferior a la temperatura configurada, la estufa vuelve al modo de **Funcionamiento "trAbAJo "** con la potencia configurada anteriormente.

## 8.9 APAGADO

Para apagar la estufa es suficiente realizar una presión prolongada sobre el botón P3. En la pantalla aparecerá el mensaje "Pul-Final". Después de un tiempo determinado, la estufa se apagará mostrando el mensaje **Off. "oFF "**

## 8.10 ENLACE TERMOSTATO EXTERNO

La estufa es ja en función por medio de una sonda termostato alojada interiormente a la misma. Si quieren se puede conectar la estufa con un termostato externo. Esa operación tiene que ser ejecutada por un técnico especializado.

## 9 CARBURANTE

### 9.1 COMBUSTIBLE

- Utilizar pellet de calidad pues que eso influye mucho en el poder calorífico y en los residuos de carbonilla.
- Pellet que no es adecuado provoca una mala combustión, frecuente obstrucción del brasero, obstrucción de los conductos de escape, aumenta el consumo y disminuye el rendimiento de calor, ensucia el cristal, aumenta la cantidad de carbonilla y de gránulos no quemados.



*Cualquier pellet húmedo provoca una mala combustión y un malo funcionamiento, por lo tanto se debe asegurar que sea estibado en lugares secos y lejos por lo meno un metro de la estufa y/o de cualquier otra fuente de calor.*

- Es aconsejable probar varios tipos de pellet que se encuentran en comercio y elegir lo que da las mejores prestaciones.
- En el mercado existen pellets de diferente calidad y tamaño:
- cuanto más pequeño es el pellet, mayor será el aporte de combustible, lo que provocará una mala combustión.



*Según la tipología de pellet que se utiliza, podría ser necesario calibrar los parámetros. Por eso hay que llamar el Centro de Asistencia Autorizado.*

Gracias a las principales certificaciones de calidad para el pellet existentes en el mercado europeo, se garantiza que el combustible forme parte de la clase A1/A2, según la norma ISO 17225-2. Entre estas certificaciones, cabe citar, por ejemplo: ENPlus, DINplus, Ö-Norm M7135, que garantizan el respeto, en particular, de las siguientes características:

- poder calorífico:  $4,6 \div 5,3$  kWh/kg.
- Contenido de agua:  $\leq 10$  % del peso.
- Porcentaje de cenizas: máx. 1,2 % del peso (A1 inferior a 0,7 %).
- Diámetro:  $6 \pm 1/8 \pm 1$  mm.
- Longitud:  $3 \div 40$  mm.
- Contenido: 100 % de madera no tratada y sin ninguna adición de sustancias aglutinantes.



**La empresa recomienda para sus productos, el uso de combustibles certificados (ENPlus A1, DINplus, Ö-Norm M7135). El uso de pellets que incumplan con lo indicado anteriormente, puede comprometer el funcionamiento del producto y conllevar, por consiguiente, la anulación de la garantía y la exención de toda responsabilidad sobre el producto.**

### 9.2 REABASTECIMIENTO PELLETS



Fig. 20 - Abertura errónea del saco de pellets



Fig. 21 - Abertura correcta del saco de pellets

Hay que evitar de rellenar el depósito del pellet cuando la estufa es encendida.

- No poner en contacto la bolsa del combustible con las superficies calientes de la estufa.
- No verter en el depósito residuos de combustible (brasas no quemadas) del crisol que provienen de deshecho de encendido.

### 9.3 TEMPORIZADOR DE REPOSTADO DE PELLET

Esta estufa lleva un temporizador de seguridad que se activa **90 segundos** después de que permanezca abierta la puerta del depósito de recarga del pellet (vea **Fig. 22** e **Fig. 24**). Pasados estos 90 segundos la estufa va en alarma por depresión "A05" y procede con la fase de apagado.

A continuación, espera a que la estufa acabe de apagarse y vuelva a encenderla.



Fig. 22 - Puerta abierta



Fig. 23 - Junta deteriorada

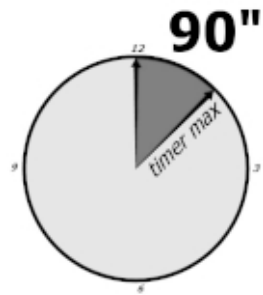

Fig. 24 - Temporizador: 90 segundos



*Para un funcionamiento correcto de la estufa esta debe funcionar con la puerta de repostado del pellet siempre cerrada, en caso de que permanezca abierta durante más de 90 segundos, la estufa se apagará.*

- Cuando se abre la puerta del depósito el sistema de carga se detiene.



*Antes de cerrar la tapa, asegúrese de que no haya pellets debajo de la junta. El pellet deteriora la junta e impide su estanqueidad. (ver Fig. 23)*

## 10 VENTILACIÓN

- La estufa incluye la ventilación.
- El aire empujado por los ventiladores conserva la estufa en un régimen de temperatura más bajo evitando temperaturas excesivas en los materiales que la componen.
- No cerrar las rejillas de salida del aire con algún objeto sino la estufa se sobrecalentará!
- La estufa no es adecuada para la cocción de alimentos.



Fig. 25 - No cerrar las rejillas de salida del aire

## 11 MANDO (OPTIONAL)

- La estufa puede ser comandada por medio de un mando (optional)
- Para el funcionamiento se necesita 1 pila tipo Lithium battery CR 2025 (3Volt)
- Temperatura de funcionamiento 0 °C / 50 °C
- Señal infrarroja de 38 khz





Las pilas usadas contienen metales perjudiciales para el medio ambiente, por lo que se deben eliminar por separado en contenedores oportunos.



Fig. 26 - Mando

LEYENDA	Fig. 26
Tecla 1	Incrementa la temperatura deseada (5÷35 °C)
Tecla 2	Decrementa la temperatura deseada (35÷5 °C)
Tecla 3	On / off
Tecla 4	Menu
Tecla 5	Desminuye el nivel de potencia de 5 a 1
Tecla 6	Aumenta el nivel de potencia de 1 a 5

## 12 DISPOSITIVOS DE SEGURIDAD Y ALARMAS

El producto cuenta con los siguientes dispositivos de seguridad

### 12.1 PRESOSTATO

- Controla la presión en el conducto de humos. Puede bloquear el tornillo sinfín de carga de pellet en los casos siguientes:
  - descarga obstruida
  - ontrapresiones significativas (viento)
  - pasos de humos obstruidos
  - depósito de carga de pellet abierto
  - puerta del fuego abierta o guarniciones desgastadas o dañadas
  - vea VARIACIÓN RPM DE LOS HUMOS Manual de usuario)

### 12.2 SONDA DE TEMPERATURA DE HUMOS

Detecta la temperatura de los humos y da la aprobación para la puesta en marcha, o interrumpe el funcionamiento del producto cuando la temperatura de los humos baja a menos del valor preconfigurado.

### 12.3 TERMOSTATO EN CONTACTO CON EL DEPÓSITO DE COMBUSTIBLE

Si la temperatura supera el valor de seguridad configurado, se para inmediatamente el funcionamiento de la caldera.

### 12.4 SEGURIDAD ELÉCTRICA

Para la protección contra los cambios bruscos de corriente, la caldera cuenta con un fusible general que se encuentra en el panel de mandos en la parte de atrás de la misma. También hay otros fusibles para la protección de las tarjetas electrónicas, situados sobre las mismas.

### 12.5 VENTILADOR DE HUMOS

Si el ventilador se detiene, la tarjeta electrónica bloquea en seguida el suministro de pellets y aparece el mensaje de alarma.

## 12.6 MOTORREDUCTOR

Si el motorreductor se detiene, el producto sigue funcionando hasta que la llama no se apaga por falta de combustible y hasta que no se ha alcanzado el nivel mínimo de enfriamiento.

## 12.7 AUSENCIA MOMENTÁNEA DE TENSION

Si la falta de tensión eléctrica es inferior a los 10" la caldera vuelve al estado de funcionamiento precedente; si es superior realiza un ciclo de enfriamiento/ vuelve a encenderse.

## 12.8 ENCENDIDO FALLIDO

Si durante la fase de encendido no se produce ninguna llama, la caldera entra en condición de alarma.

## 12.9 APAGÓN CON LA CALDERA ENCENDIDA

En ausencia de tensión de red **interrupción de energía eléctrica "APAGÓN"** la caldera responde de la manera siguiente:

- Apagón inferior a 5": retoma el funcionamiento que tenía;
- En caso de que se produzca una reducción de alimentación superior a los 5" con la caldera encendida o en fase de encendido, cuando la caldera se alimenta de nuevo se vuelve a la condición precedente con el siguiente procedimiento:
  - 1) Realiza una fase de enfriamiento máximo
  - 2) Realiza una nueva ignición.

En la pantalla se muestra el mensaje **Al 1 alar al 1 Apagón "AL 1 APAGOn"** (véase **Fig. 27**) y la estufa se apaga.



Fig. 27 - Display: AL 1

## 12.10 ALARMA DE Sonda DE TEMPERATURA DEL HUMO

Se produce cuando la sonda de humo está averiada. La estufa se coloca en estado de alarma, se enciende el led de alarmas (led de alarma encendido).

La estufa mostrará el mensaje **Al 2 alar al 2 Sonda humo "AL 2 ALAr AL2 Sonda HuMoS"** en la pantalla (véase **Fig. 28**) y se apagará.



Fig. 28 - Display: AL 2

## 12.11 ALARMA DE SOBRETENPERATURA DEL HUMO

Se produce cuando la sonda de humo detecta una temperatura superior a un valor configurado fijo y no modificable mediante un parámetro.

En la pantalla se muestra el mensaje **Al 3 alar al 3 Hot humo "AL 3 ALAr AL3 GASES quEntES"** (véase **Fig. 29**) y la estufa apaga.



Fig. 29 - Display: AL 3

## 12.12 ALARMA DE CODIFICADOR DE HUMO AVERIADO

Se produce si hay una avería en el ventilador de humo.

La estufa se coloca en estado de alarma y en la pantalla se muestra el mensaje **Al 4 alar al 4 Aspirad- averiado** "AL 4 ALAr AL4 FALHA ASPIrAdor" (véase **Fig. 30**).



Fig. 30 - Display: AL 4

## 12.13 ALARMA DE FALLO EN EL ENCENDIDO

Se produce cuando la fase de encendido falla.

En la pantalla se muestra el mensaje **Al 5 alar al 5 Falla encendido** "AL 5 ALAr FALtA EncEndido" y la estufa se coloca en estado de alarma (véase **Fig. 31**).



Fig. 31 - Display: AL 5

## 12.14 ALARMA DE FALTA DE PELLET

Se produce cuando, durante la fase de funcionamiento, la temperatura del humo es inferior a un parámetro fijo específico.

En la pantalla se muestra el mensaje **Al 6 alar al 6 falta pellet** "AL 6 ALAr FALtA PELLt" y la estufa se coloca en estado de alarma (véase **Fig. 32**).



Fig. 32 - Display: AL 6

## 12.15 ALARMA DE SOBRETENPERATURA DE SEGURIDAD TÉRMICA

Se produce cuando el termostato de seguridad general detecta una temperatura superior al umbral de activación. El termostato interviene y apaga el tornillo alimentador, señalando el estado de alarma (led de alarma encendido).

En la pantalla se muestra el mensaje **Al 7 alar al 7 Segur- térmica** "AL 7 ALAr SEGuridAd tErMic" (véase **Fig. 33**) y la estufa se apaga.



Fig. 33 - Display: AL 7

## 12.16 ALARMA DE AUSENCIA DE DEPRESIÓN

Se produce cuando el componente externo del presostato detecta una presión/depresión inferior al umbral de activación. El presostato interviene y apaga el tornillo alimentador, señalando el estado de alarma (led de alarma encendido).

En la pantalla se muestra el mensaje **Al 8 alar al 8 Falta depres** "AL 8 ALAr FALTA dEPRESion" (véase **Fig. 34**) y la estufa se apaga.

























Fig. 34 - Display: AL 8

## 12.17 AVISOS DE LAS ALARMAS

En caso de que se verifique un funcionamiento diferente del previsto para regular la caldera, se produce un estado de alarma. El panel de mandos indica el motivo de la alarma en curso.

ALARMA	CAUSA	SOLUCIÓN	INTERVENCIÓN
AL 1 - BLACK OUT	Interrupción de energía eléctrica en fase de encendido.	Limpiar el brasero y volver a encender.	
AL 2 - SONTA HUMOS	Sonda de temperatura desconectada	Revisar la estufa.	
	Sonda de temperatura de humos defectuosa	Sustituir la sonda de humos.	
AL 3 - HUMOS CALIENTE	Sonda de humos defectuosa	Sustituir la sonda de humos.	
	Tarjeta electrónica defectuosa	Sustituir la tarjeta electrónica.	
	El ventilador scambiator ambiente no funciona	Sustituir el ventilador scambiator ambiente.	
	El valor de carga del pellet es demasiado alto a la "fase 5"	Reglar la carga de pellets.	
AL 4 - FALLA VEN-HUMO	Fusible de protección aspirador de humos fallo	Sustituir el fusible (1,25A).	
	Aspirador de humos fallo	El pellets puede quemar también gracias a la depresión del conducto de la chimenea sin la ayuda del aspirador. Hacer sustituir el aspirador a medida. Puede ser nocivo por la salud hacer funcionar la estufa sin aspirador.	

ALARMA	CAUSA	SOLUCIÓN	INTERVENCIÓN
AL 5 - NO ENCENDID	Depósito vacío	Rellenar el depósito.	
	El brasero no ha sido limpiado	Limpiar el brasero.	
	El umbral de encendido no ha sido alcanzado a la sonda	Limpiar el brasero y volver a encender. (Si el problema permanece llamar un Técnico Autorizado).	
	Bujía de encendido defectuosa	Sustituir la resistencia del encendedor.	
	Temperatura externa demasiado fría	Volver a arrancar la estufa.	
	Pellet humedo	Controlar si el pellets es mantenido en un lugar seco.	
	Sonda térmica bloqueada	Sustituir la sonda térmica.	
	Sonda electrónica defectuosa	Sustituir la tarjeta electrónica.	
AL 6 - NO PELLET	Depósito vacío	Rellenar el depósito.	
AL 7 - SEGURIDA TERMICA	Exceso de temperatura de la caldera	Dejar que la estufa se enfríe. (Si el problema permanece llamar un Técnico Autorizado).	
	El ventilador scambiator ambiente no funciona	Sustituir el ventilador ambiente.	
	Interrupción de corriente momentánea	La falla de tensión en el funcionamiento causa un sobrecalentamiento de la caldera y la intervención del termostato de rearme manual. Dejar enfriar, rearmar y volver arrancar la estufa.	
	Termostato de rearme manual defectuoso	Sustituir el termostato de rearme manual.	
	Tarjeta electrónica defectuosa	Sustituir la tarjeta electrónica.	

ALARMA	CAUSA	SOLUCIÓN	INTERVENCIÓN
AL 8 - FALLA PRESION	Escape obstruido	El escape es totalmente o parcialmente obstruido. Llamar un Deshollinador Especializado que ejecute un control a partir del escape de la estufa hasta el extremo de la chimenea. Proveer a medida a la limpieza. Puede ser nocivo por la salud hacer funcionar la estufa con la chimenea obstruida.	
	Aspirador de humos fallo	El pellets puede quemar también gracias a la depresión del conducto de la chimenea sin la ayuda del aspirador. Hacer sustituir el aspirador de humos a medida. Puede ser nocivo por la salud hacer funcionar la estufa sin aspirador.	
	Boquilla obstruida	Limpiar la boquilla porta-goma.	
	Presostato defectuoso	Sustituir el presostato.	
	Tarjeta electrónica defectuosa	Sustituir la tarjeta electrónica.	
	Longitud de la chimenea excesiva	Llamar un Deshollinador Especializado y controlar que el escape sea conforme a las normas	
	Condiciones meteorológicas desfavorables	En caso de fuerte viento puede ser que hay una presión negativa a la chimenea. Controlar y volver a encender la estufa.	
	La puerta del fuego no está correctamente cerrada	Cerrar la puerta del fuego correctamente y controlar que las juntas no sean deterioradas.	
Microrruptor de la puerta del fuego fallo o defectuoso	Sustituir el microrruptor de la puerta del fuego.		

## 12.18 PUESTA A CERO DE LA ALARMA

Para poner en cero la alarma, hay que mantener presionada durante unos instantes, la tecla (P3). La estufa efectúa un control para determinar si la causa de la alarma persiste o no.

En el primer caso, aparecerá nuevamente la visualización de la alarma; en el segundo caso, se pondrá en **OFF**. "oFF"

Si la alarma persiste, llame a un centro de asistencia.

## 13 LIMPIEZA ORDINARIA

### 13.1 PREMISA

Para una larga duración de la estufa, es importante realizar, periódicamente, una limpieza general siguiendo los pasos indicados en los puntos siguientes.

- Los conductos de evacuación de humos (canal de humo + conducto de chimenea + extremo de chimenea) tienen que estar siempre limpios, y controlados por parte de un especialista autorizado en conformidad a las normas locales, con las instrucciones del fabricante y las de su seguro.

- Si no hay normas locales o indicaciones por partes del seguro, hay que ejecutar la limpieza del canal de humo, del conducto de la chimenea y del extremo de la chimenea por lo meno una vez al año.
- Es necesario una vez al año limpiar la chimenea y la cámara de combustión, verificar las guarniciones, ejecutar la limpieza de los motores y de los ventiladores, controlar la parte eléctrica por medio del servicio técnico de asistencia.



*Todas esa operaciones tiene que ser programadas con el Servicio de Asistencia Técnica Autorizado.*

- Después de un período de no utilización, antes de encender la estufa hay que controlar que no estén obstruidas las boquillas de salida de humos.
- Si la estufa se utiliza continuamente, toda la implantación (chimenea incluida) tiene que ser limpiada y controlada más frecuentemente.
- Para la reposición de partes dañadas pedir el repuesto original al Revendedor Autorizado.

### 13.2 ANTES DE CADA ENCENDIDO

Limpie la ceniza y las incrustaciones del brasero puesto que pueden obstruir los agujeros de paso del aire.

Si se agota el pellet en el depósito, puede producirse una acumulación de pellet no quemado en el brasero. Vacíe siempre los residuos del brasero antes de encender la caldera.

Controle que no haya excesiva ceniza acumulada debajo del compartimento del brasero; se recomienda aspirarla en caso de que supere los 2 cm de altura.



*RECUERDE QUE SOLAMENTE CON EL BRASERO BIEN PUESTO Y LIMPIO SE PUEDE GARANTIZAR EL ENCENDIDO Y EL FUNCIONAMIENTO CORRECTO DE LA ESTUFA DE PELLETS.*

Para una limpieza eficaz del brasero, extráigalo por completo de su soporte y limpie exhaustivamente todos los agujeros y la rejilla puesta en el fondo.

Si se usan pellets de buena calidad, normalmente basta con utilizar una brocha para restablecer las perfectas condiciones de funcionamiento del componente.

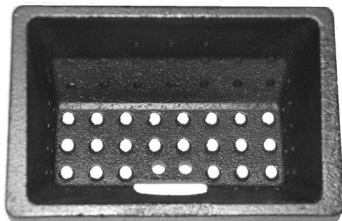

**Fig. 35 - Ejemplo de un brasero limpio**

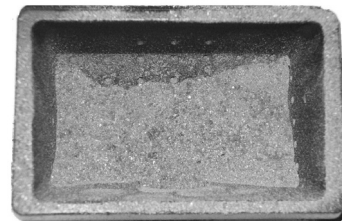

**Fig. 36 - Ejemplo de brasero sucio**

### 13.3 LIMPIEZA DEL BRASERO Y CAJON DE CENIZAS

- Abrir la puerta.



**Fig. 37 - Extracción del brasero**



**Fig. 38 - Limpieza del brasero**

- Sacar el brasero (véase **Fig. 37**) de su alojamiento y vaciarlo de la ceniza.
- Si es necesario limpiar con un objeto puntiagudo los agujeros obstruidos de incrustaciones (véase **Fig. 38**).



**Fig. 39 - Limpieza alojamiento brasero**



**Fig. 40 - Limpieza con escobilla**

- Limpiar y aspirar también la garganta del brasero y la garganta del cajón de cenizas de eventuales cenizas acumulada en su interior (véase **Fig. 39**).
- Limpiar también el orificio de salida de pellet con una escobilla (véase **Fig. 40**).
- Hay que poner las cenizas en un contenedor metálico con una capa hermética, el mismo contenedor no tiene nunca estar en contacto con materiales combustibles (por ejemplo puesto sobre un suelo de leño), pues la ceniza al interior mantiene por largo tiempo las brasas encendidas.
- Sólo cuando la ceniza es apagada se puede tirar con los residuos orgánicos.
- Poner atención a la flama si se vuelve de tonalidades rojas, si es débil o si emite humo negro: en este caso el quemador es incrustado y necesita ser limpiado. Si es consumado tiene que ser substituido.

### 13.4 LIMPIEZA DEPÓSITO

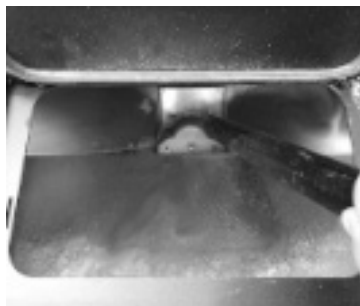

**Fig. 41 - Limpieza depósito**

Por cada reabastecimiento, hay que controlar si hay, serrín u otros residuos en el hundo del depósito. Si estan, esos tienen que ser sacados por medio de una aspiradora de polvo (véase **Fig. 41**).

### 13.5 LIMPIEZA ANUAL DE LOS CONDUCTOS DE HUMOS

Limpiar cada año el hollín por medio de escobillas.

La limpieza tiene que ser ejecutada por parte de un Deshollinador especializado que se ocupará de limpiar el canal de humo, el conducto de chimenea y el extremo de chimenea, de verificar su rendimiento y de expedir una declaración escrita que comprueba que la implantación está segura. Esa operación tiene que ser ejecutada por lo meno una vez al año.

### 13.6 LIMPIEZA GENERAL

Para la limpieza de las partes interiores y exteriores de la estufa no se pueden utilizar pajas de acero, ácido muriático o otros productos corrosivos y abrasivos.

### 13.7 LIMPIEZA DE LAS PARTES BARNIZADAS

Para la limpieza de las partes de metal barnizado utilizar un paño blando. No utilizar nunca sustancias desengrasantes, alcohol, diluyentes, acetona, gasolina que dañan sin rimedios algunos la barniz.



### 13.8 LIMPIEZA DE LAS PARTES EN MAYÓLICA Y PIEDRA

Algunos modelos de estufas tienen un revestimiento externo en mayólica o piedra. Esas son artesanales y por eso pueden presentar veteados, aspecto granuloso, sombrosos.

Para la limpieza de las mayólica o piedra utilizar un paño suave y seco. Si se utiliza un cualquier detergente eso filtrará a través de los veteados resaltandolas.

### 13.9 SUBSTITUCIÓN DE LAS JUNTAS

Si la juntas de la puerta del fuego, del depósito o de la cámara de humos se dañan, hay que sustituirlas por parte de un técnico autorizado al fin de garantizar el buen funcionamiento de la estufa.



*Utilizar sólo repuestos originales.*

### 13.10 LIMPIEZA DEL CRISTAL

La vitrocerámica de la puerta resiste hasta 700°C pero no a los choque térmicos. La eventual limpieza con los productos en comercio para cristales tiene que ser efectuada con el cristal frío para que eso no explote.



*Es aconsejable limpiar el cristal de la puerta fuego todos los días!*

### 13.11 PUESTA FUERA DE SERVICIO (FINAL DE TEMPORADA)

Al final de cada temporada, antes de apagar el producto, se recomienda sacar todos los pellets del depósito, con la ayuda de un aspirador de tubo largo. Se recomienda retirar los pellets inutilizados del depósito porque pueden retener humedad, desconectar las posibles canalizaciones del aire comburente que puedan llevar humedad al interior de la cámara de combustión, pero sobre todo, pedirle al técnico especializado que dé una capa de pintura en el interior de la cámara de combustión con pinturas de silicona en spray (que se pueden comprar en cualquier comercio o centro de asistencia técnica, CAT) en caso de que se deban realizar las operaciones necesarias de mantenimiento anual programado de fin de temporada. De esta forma, la pintura protegerá las partes internas de la cámara de combustión, impidiendo cualquier tipo de proceso de oxidación.

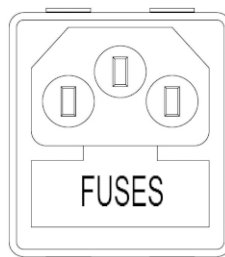

*Fig. 42 - Ventanilla con los fusibles de remover*

**En el período de inactividad del aparato, este debe estar desconectado de la red eléctrica. Para un nivel de seguridad mayor, sobre todo si hay niños presentes, recomendamos quitar el cable de alimentación.**

Si al efectuar el nuevo encendido el visualizador del panel de mandos no se enciende, querrá decir que es necesario cambiar el fusible de servicio.

En el costado del producto hay un compartimento portafusibles que se encuentra cerca de la toma de alimentación. Tras haber desenchufado las tomas de corriente, abra la tapa del compartimento portafusibles con un destornillador, y, de ser necesario, sustitúyalos (3,15 A retardado) - operación de competencia de un técnico autorizado y cualificado.

### 13.12 CONTROL DE LOS COMPONENTES INTERNOS



**¡ATENCIÓN!**  
**El control de los componentes electromecánicos internos debe llevarlo a cabo únicamente el personal cualificado que tenga conocimientos técnicos sobre combustión y electricidad.**

Se recomienda realizar este mantenimiento periódico anual (mediante un contrato de asistencia programado) que consiste en una revisión visual y del funcionamiento de los componentes internos. A continuación, se resumen las operaciones de revisión y/o mantenimiento indispensables para el funcionamiento correcto del producto.

USUARIO/TÉCNICO	PIEZAS/PERÍODO	1 DÍA	2-3 DÍAS	7 DÍAS	1 AÑO
POR EL USUARIO	Brasero	X			
	Compartimento de cenizas **			X	
	Cristal		X		
POR EL TÉCNICO CUALIFICADO	Intercambiador superior				X
	Intercambiador inferior				X
	Canal de humos				X
	Juntas				X
	Funcionamiento del cierre de la puerta				X

\*\* El vaciado del compartimento de las cenizas depende de diferentes factores (tipo de pellets, potencia de la estufa, uso de la estufa, tipo de instalación...); su experiencia le aconsejará el tiempo exacto de vaciado.

## 14 EN CASO DE ANOMALIAS





### 14.1 RESOLUCIÓN DE LOS PROBLEMAS























*Antes de cada inspección y/o intervención por parte de un Técnico Autorizado, el Técnico tiene que verificar si los parametros de la tarjeta electronica correspondan a los de la tabla de referencia que posee.*



*En caso de dudas sobre el uso de la estufa, llamar SIEMPRE el Técnico Autorizado para evitar daños irreparables!*

PROBLEMA	CAUSA	SOLUCIÓN	INTERVENCIÓN
La pantalla de control no se enciende	La estufa está sin alimentación eléctrica	Controlar que el enchufe sea insertado en la red.	
	Los fusibles de protección en la toma de corriente se han quemado	Sustituir los fusibles de protección en la toma de corriente (3, 15A-250V).	
	Pantalla de control defectuosa	Sustituir la pantalla de control.	
	Cable flat defectuoso	Sustituir el cable flat.	
	Tarjeta electrónica defectuosa	Sustituir la tarjeta electrónica.	

PROBLEMA	CAUSA	SOLUCIÓN	INTERVENCIÓN
El pellets no alcanza la cámara de combustión	Depósito vacío	Rellenar el depósito.	
	Puerta del fuego abierta o puerta del pellet abierta	Cierre la puerta del fuego y del pellet y controle que no haya granos de pellet en correspondencia con la guarnición.	
	Estufa obstruida	Limpie la cámara de humos	
	Coclea bloqueada por un objeto extraño (por ejemplo clavos)	Limpiar la coclea.	
	Motoreductor coclea roto	Sustituir el motoreductor.	
	Controlar si en la pantalla hay alguna "ALARMA ACTIVADA"	Revisar la estufa.	
El fuego se apaga y la estufa se para	Depósito vacío	Rellenar el depósito.	
	Coclea bloqueada por un objeto extraño (por ejemplo clavos)	Limpiar la coclea.	
	Pellets de mala calidad	Probar otros tipos de pellets.	
	Valor de carga del pellet demasiado bajo en la "fase 1"	Reglar la carga de pellets.	
	Controlar si en la pantalla hay alguna "ALARMA ACTIVADA"	Revisar la estufa.	

PROBLEMA	CAUSA	SOLUCIÓN	INTERVENCIÓN
Las flamas son debiles y de color naranja, el pellets no se quema bien y el vidrio se sucia de negro.	Aire de combustión no suficiente	Controlar lo que sigue: posibles obstrucciones contra la entrada del aire comburente por la parte posterior o por abajo de la estufa; orificios obstruidos de la parrilla del brasero y/o del brasero con demasiado cenizas. Limpiar las palas del aspirador y el caracol. (vea VARIACIÓN RPM DE LOS HUMOS Manual de usuario)	
	Escape obstruido	La chimenea de escape está parcialmente o totalmente obstruida. Llamar un Deshollinador experto que ejecute un control a partir del escape de la estufa hasta el extremo de la chimenea.	
	Estufa obstruida	Limpiar el interior de la estufa.	
	Aspirador de humos roto	El pellet puede quemar también gracias a la depresión del conducto de la chimenea sin la ayuda del aspirador. Sustituir el aspirador de humos a medida. Puede ser nocivo por la salud hacer funcionar la estufa sin aspirador de humos.	
El ventilador scambiator sigue girando también si la estufa se ha enfriado	Sonda de temperatura de humos defectuosa	Sustituir la sonda de humos.	
	Tarjeta electrónica defectuosa	Sustituir la tarjeta electrónica.	
Cenizas en torno de la estufa	Juntas de la puerta defectuosas o rotas	Sustituir las juntas.	
	Conductos del canal de humos no herméticos	Contactar un Deshollinador Experto que provee a medida a sellar las juntas con silicona de altas temperaturas y/o a la sustitución de los tubos con otros que sean conforme a las normas. La canalización no hermética de los tubos puede ser nociva por la salud.	
La estufa está a la máxima potencia pero no calienta	Temperatura ambiente alcanzada	La estufa está al mínimo. Suba la temperatura ambiente deseada.	
Estufa a la máxima potencia y inscripción en la pantalla "Exceso Temp.Humos"	Temperatura límite salida de humos alcanzada	La estufa es a lo minimo. NINGUN PROBLEMA!	
El canal de humos de la estufa provoca condensación	Temperatura de los humos baja	Compruebe que el conducto de humos no esté obstruido.	
		Aumentare la potencia de la estufa al mínimo (caída de pellet y giros del ventilador)	
		Instale vasos de recogida de la condensación.	
Estufa a la máxima potencia y inscripción en la pantalla "SERVICE"	Aviso de mantenimiento periódico (que no bloquee)	Cuando al encender aparece este mensaje intermitente, significa que han terminado las horas de funcionamiento preestablecidas antes del mantenimiento. Contacte el centro de asistencia.	

# 15 INFORMACIÓN SOBRE EQUIPOS DE CALEFACCIÓN AMBIENTE LOCALES CON COMBUSTIBLE SÓLIDO (EU) 2015/1185 - (EU) 2015/1186 (FICHA DE PRODUCTO)

Fabricante	CADEL srl - Via Foresto Sud 7 - 31025 Santa Lucia di Piave (TV) - Italy		
Marca: identificación del modelo	CADEL: FREEPOINT: ONE AIRTIGHT - BEAM AIRTIGHT - ACCENT AIRTIGHT - ACCENT K AIRTIGHT- INDIGO EVO 7		
Descripción	Estufa de pellet		
Funcionalidad de calefacción indirecta	No		
Potencia calorífica directa	7 kW		
Potencia calorífica indirecta	- kW		
Estándar de referencia	EN 14785		
Organismo notificado	IMQ Spa (N.B.0051)		
Combustible preferido (solo uno)	Madera comprimida, contenido de humedad < 12 %	SÍ	
	Madera en tronco, contenido de humedad ≤ 25 %	NO	
	Otra biomasa leñosa	NO	
η <sub>s</sub>		86	%
EEL		126	-
Clase de eficiencia energética (escala A ++ a G)		A+	
Emisiones resultantes de la calefacción de espacios a potencia calorífica nominal	PM (al 13% O <sub>2</sub> )	15	mg/Nm <sup>3</sup>
	OGC (al 13% O <sub>2</sub> )	1	mg/Nm <sup>3</sup>
	CO (al 13% O <sub>2</sub> )	42	mg/Nm <sup>3</sup>
	NO <sub>x</sub> (al 13% O <sub>2</sub> )	117	mg/Nm <sup>3</sup>
Emisiones resultantes de la calefacción de espacios a potencia calorífica mínima <i>Solo necesario si se aplican los factores de corrección F(2) o F(3)</i>	PM (al 13% O <sub>2</sub> )	20	mg/Nm <sup>3</sup>
	OGC (al 13% O <sub>2</sub> )	4	mg/Nm <sup>3</sup>
	CO (al 13% O <sub>2</sub> )	238	mg/Nm <sup>3</sup>
	NO <sub>x</sub> (al 13% O <sub>2</sub> )	140	mg/Nm <sup>3</sup>
Potencia calorífica	Potencia calorífica nominal (P <sub>nom</sub> )	7	kW
	Potencia calorífica mínima (indicativa) (P <sub>min</sub> )	2,5	kW
Eficiencia útil (PCN de fábrica)	Eficiencia útil a potencia calorífica nominal (η <sub>th, nom</sub> )	90	%
	Eficiencia útil a potencia calorífica mínima (indicativa) (η <sub>th, min</sub> )	91	%
Consumo auxiliar de electricidad	A potencia calorífica nominal (el <sub>max</sub> )	0,049	kW
	A potencia calorífica mínima (el <sub>min</sub> )	0,023	kW
	En modo de espera (el <sub>sb</sub> )	0,002	kW
Tipo de control de potencia calorífica/de temperatura interior (seleccione uno)	Potencia calorífica de un solo nivel, sin control de temperatura interior	NO	
	Dos o más niveles manuales, sin control de temperatura interior	NO	
	Con control de temperatura interior mediante termostato mecánico	NO	
	Con control electrónico de temperatura interior	NO	
	Con control electrónico de temperatura interior y temporizador diario	NO	
	Con control electrónico de temperatura interior y temporizador semanal	SÍ	
Otras opciones de control (pueden seleccionarse varias)	Control de temperatura interior con detección de presencia	NO	
	Control de temperatura interior con detección de ventanas abiertas	NO	
	Con opción de control a distancia	NO	
Necesidad de energía del piloto permanente	Necesidad de energía del piloto (si procede) (P <sub>pilot</sub> )	N.A.	kW
<b>Respete las precauciones específicas de instalación, montaje, uso y mantenimiento indicadas en el manual, así como las normativas nacionales y locales vigentes.</b>			
Fecha de entrada: 01.12.2021	Legal Representative	<b>CADEL s.r.l.</b> Via Foresto Sud, 7 - 31026 SANTA LUCIA DI PIAVE (TV) Tel. 0438 738869 - Fax 0438 73343 Partita IVA 03282180265 R.E.A. TV 227665 - Reg. Soc. Trib. TV 185949	

# 16 INFORMACIÓN SOBRE EQUIPOS DE CALEFACCIÓN AMBIENTE LOCALES CON COMBUSTIBLE SÓLIDO (EU) 2015/1185 - (EU) 2015/1186 (FICHA DE PRODUCTO)

Fabricante	CADEL srl - Via Foresto Sud 7 - 31025 Santa Lucia di Piave (TV) - Italy		
Marca: identificación del modelo	FREEPOINT: SHARP AIRTIGHT-LEE AIRTIGHT		
Descripción	Estufa de pellet		
Funcionalidad de calefacción indirecta	No		
Potencia calorífica directa	7 kW		
Potencia calorífica indirecta	- kW		
Estándar de referencia	EN 14785		
Organismo notificado	IMQ Spa (N.B.0051)		
Combustible preferido (solo uno)	Madera comprimida, contenido de humedad < 12 %	SÍ	
	Madera en tronco, contenido de humedad ≤ 25 %	NO	
	Otra biomasa leñosa	NO	
$\eta_s$		86	%
EEL		126	-
Clase de eficiencia energética (escala A ++ a G)		A+	
Emisiones resultantes de la calefacción de espacios a potencia calorífica nominal	PM (al 13% O <sub>2</sub> )	15	mg/Nm <sup>3</sup>
	OGC (al 13% O <sub>2</sub> )	1	mg/Nm <sup>3</sup>
	CO (al 13% O <sub>2</sub> )	42	mg/Nm <sup>3</sup>
	NO <sub>x</sub> (al 13% O <sub>2</sub> )	117	mg/Nm <sup>3</sup>
Emisiones resultantes de la calefacción de espacios a potencia calorífica mínima <i>Solo necesario si se aplican los factores de corrección F(2) o F(3)</i>	PM (al 13% O <sub>2</sub> )	20	mg/Nm <sup>3</sup>
	OGC (al 13% O <sub>2</sub> )	4	mg/Nm <sup>3</sup>
	CO (al 13% O <sub>2</sub> )	238	mg/Nm <sup>3</sup>
	NO <sub>x</sub> (al 13% O <sub>2</sub> )	140	mg/Nm <sup>3</sup>
Potencia calorífica	Potencia calorífica nominal (P <sub>nom</sub> )	7	kW
	Potencia calorífica mínima (indicativa) (P <sub>min</sub> )	2,5	kW
Eficiencia útil (PCN de fábrica)	Eficiencia útil a potencia calorífica nominal ( $\eta_{th, nom}$ )	90	%
	Eficiencia útil a potencia calorífica mínima (indicativa) ( $\eta_{th, min}$ )	91	%
Consumo auxiliar de electricidad	A potencia calorífica nominal (e <sub>lmax</sub> )	0,049	kW
	A potencia calorífica mínima (e <sub>lmin</sub> )	0,023	kW
	En modo de espera (e <sub>lsb</sub> )	0,002	kW
Tipo de control de potencia calorífica/de temperatura interior (seleccione uno)	Potencia calorífica de un solo nivel, sin control de temperatura interior	NO	
	Dos o más niveles manuales, sin control de temperatura interior	NO	
	Con control de temperatura interior mediante termostato mecánico	NO	
	Con control electrónico de temperatura interior	NO	
	Con control electrónico de temperatura interior y temporizador diario	NO	
	Con control electrónico de temperatura interior y temporizador semanal	SÍ	
Otras opciones de control (pueden seleccionarse varias)	Control de temperatura interior con detección de presencia	NO	
	Control de temperatura interior con detección de ventanas abiertas	NO	
	Con opción de control a distancia	NO	
Necesidad de energía del piloto permanente	Necesidad de energía del piloto (si procede) (P <sub>pilot</sub> )	N.A.	kW
<b>Respete las precauciones específicas de instalación, montaje, uso y mantenimiento indicadas en el manual, así como las normativas nacionales y locales vigentes.</b>			
Fecha de entrada: 01.12.2021	Legal Representative	<b>CADEL s.r.l.</b> Via Foresto Sud, 7 - 31026 SANTA LUCIA DI PIAVE (TV) Tel. 0438 738869 - Fax 0438 73343 Partita IVA 03287130265 R.E.A. TV 227665 - Reg. Soc. Trib. TV 185949	

# 17 INFORMACIÓN SOBRE EQUIPOS DE CALEFACCIÓN AMBIENTE LOCALES CON COMBUSTIBLE SÓLIDO (EU) 2015/1185 - (EU) 2015/1186 (FICHA DE PRODUCTO)

Fabricante	CADEL srl - Via Foresto Sud 7 - 31025 Santa Lucia di Piave (TV) - Italy		
Marca: identificación del modelo	FREEPOINT: CHROME5 AIRTIGHT- ROUND5 AIRTIGHT		
Descripción	Estufa de pellet		
Funcionalidad de calefacción indirecta	No		
Potencia calorífica directa	5,5 kW		
Potencia calorífica indirecta	- kW		
Estándar de referencia	EN 14785		
Organismo notificado	IMQ Spa (N.B.0051)		
Combustible preferido (solo uno)	Madera comprimida, contenido de humedad < 12 %	SÍ	
	Madera en tronco, contenido de humedad ≤ 25 %	NO	
	Otra biomasa leñosa	NO	
$\eta_s$		86	%
EEl		126	-
Clase de eficiencia energética (escala A ++ a G)		A+	
Emisiones resultantes de la calefacción de espacios a potencia calorífica nominal	PM (al 13% O <sub>2</sub> )	15	mg/Nm <sup>3</sup>
	OGC (al 13% O <sub>2</sub> )	2	mg/Nm <sup>3</sup>
	CO (al 13% O <sub>2</sub> )	140	mg/Nm <sup>3</sup>
	NO <sub>x</sub> (al 13% O <sub>2</sub> )	129	mg/Nm <sup>3</sup>
Emisiones resultantes de la calefacción de espacios a potencia calorífica mínima <i>Solo necesario si se aplican los factores de corrección F(2) o F(3)</i>	PM (al 13% O <sub>2</sub> )	20	mg/Nm <sup>3</sup>
	OGC (al 13% O <sub>2</sub> )	4	mg/Nm <sup>3</sup>
	CO (al 13% O <sub>2</sub> )	238	mg/Nm <sup>3</sup>
	NO <sub>x</sub> (al 13% O <sub>2</sub> )	140	mg/Nm <sup>3</sup>
Potencia calorífica	Potencia calorífica nominal (P <sub>nom</sub> )	5,5	kW
	Potencia calorífica mínima (indicativa) (P <sub>min</sub> )	2,5	kW
Eficiencia útil (PCN de fábrica)	Eficiencia útil a potencia calorífica nominal ( $\eta_{th, nom}$ )	90	%
	Eficiencia útil a potencia calorífica mínima (indicativa) ( $\eta_{th, min}$ )	91	%
Consumo auxiliar de electricidad	A potencia calorífica nominal (e <sub>lmax</sub> )	0,049	kW
	A potencia calorífica mínima (e <sub>lmin</sub> )	0,023	kW
	En modo de espera (e <sub>lsb</sub> )	0,002	kW
Tipo de control de potencia calorífica/de temperatura interior (seleccione uno)	Potencia calorífica de un solo nivel, sin control de temperatura interior	NO	
	Dos o más niveles manuales, sin control de temperatura interior	NO	
	Con control de temperatura interior mediante termostato mecánico	NO	
	Con control electrónico de temperatura interior	NO	
	Con control electrónico de temperatura interior y temporizador diario	NO	
	Con control electrónico de temperatura interior y temporizador semanal	SÍ	
Otras opciones de control (pueden seleccionarse varias)	Control de temperatura interior con detección de presencia	NO	
	Control de temperatura interior con detección de ventanas abiertas	NO	
	Con opción de control a distancia	NO	
Necesidad de energía del piloto permanente	Necesidad de energía del piloto (si procede) (P <sub>pilot</sub> )	N.A.	kW
<b>Respete las precauciones específicas de instalación, montaje, uso y mantenimiento indicadas en el manual, así como las normativas nacionales y locales vigentes.</b>			
Fecha de entrada: 01.12.2021	Legal Representative	<b>CADEL s.r.l.</b> Via Foresto Sud, 7 - 31026 SANTA LUCIA DI PIAVE (TV) Tel. 0438 738869 - Fax 0438 73343 Partita IVA 03287130265 R.E.A. TV 227665 - Reg. Soc. Trib. TV 185949	

# 18 INFORMACIÓN SOBRE EQUIPOS DE CALEFACCIÓN AMBIENTE LOCALES CON COMBUSTIBLE SÓLIDO (EU) 2015/1185 - (EU) 2015/1186 (FICHA DE PRODUCTO)

Fabricante	CADEL srl - Via Foresto Sud 7 - 31025 Santa Lucia di Piave (TV) - Italy		
Marca: identificación del modelo	FREEPOINT: CHROME7 AIRTIGHT- ROUND7 AIRTIGHT		
Descripción	Estufa de pellet		
Funcionalidad de calefacción indirecta	No		
Potencia calorífica directa	7 kW		
Potencia calorífica indirecta	- kW		
Estándar de referencia	EN 14785		
Organismo notificado	IMQ Spa (N.B.0051)		
Combustible preferido (solo uno)	Madera comprimida, contenido de humedad < 12 %	SÍ	
	Madera en tronco, contenido de humedad ≤ 25 %	NO	
	Otra biomasa leñosa	NO	
$\eta_s$		86	%
EEL		126	-
Clase de eficiencia energética (escala A ++ a G)		A+	
Emisiones resultantes de la calefacción de espacios a potencia calorífica nominal	PM (al 13% O <sub>2</sub> )	15	mg/Nm <sup>3</sup>
	OGC (al 13% O <sub>2</sub> )	1	mg/Nm <sup>3</sup>
	CO (al 13% O <sub>2</sub> )	42	mg/Nm <sup>3</sup>
	NO <sub>x</sub> (al 13% O <sub>2</sub> )	117	mg/Nm <sup>3</sup>
Emisiones resultantes de la calefacción de espacios a potencia calorífica mínima <i>Solo necesario si se aplican los factores de corrección F(2) o F(3)</i>	PM (al 13% O <sub>2</sub> )	20	mg/Nm <sup>3</sup>
	OGC (al 13% O <sub>2</sub> )	4	mg/Nm <sup>3</sup>
	CO (al 13% O <sub>2</sub> )	238	mg/Nm <sup>3</sup>
	NO <sub>x</sub> (al 13% O <sub>2</sub> )	140	mg/Nm <sup>3</sup>
Potencia calorífica	Potencia calorífica nominal (P <sub>nom</sub> )	7	kW
	Potencia calorífica mínima (indicativa) (P <sub>min</sub> )	2,5	kW
Eficiencia útil (PCN de fábrica)	Eficiencia útil a potencia calorífica nominal ( $\eta_{th, nom}$ )	90	%
	Eficiencia útil a potencia calorífica mínima (indicativa) ( $\eta_{th, min}$ )	91	%
Consumo auxiliar de electricidad	A potencia calorífica nominal (e <sub>lmax</sub> )	0,049	kW
	A potencia calorífica mínima (e <sub>lmin</sub> )	0,023	kW
	En modo de espera (e <sub>lsb</sub> )	0,002	kW
Tipo de control de potencia calorífica/de temperatura interior (seleccione uno)	Potencia calorífica de un solo nivel, sin control de temperatura interior	NO	
	Dos o más niveles manuales, sin control de temperatura interior	NO	
	Con control de temperatura interior mediante termostato mecánico	NO	
	Con control electrónico de temperatura interior	NO	
	Con control electrónico de temperatura interior y temporizador diario	NO	
	Con control electrónico de temperatura interior y temporizador semanal	SÍ	
Otras opciones de control (pueden seleccionarse varias)	Control de temperatura interior con detección de presencia	NO	
	Control de temperatura interior con detección de ventanas abiertas	NO	
	Con opción de control a distancia	NO	
Necesidad de energía del piloto permanente	Necesidad de energía del piloto (si procede) (P <sub>pilot</sub> )	N.A.	kW
<b>Respete las precauciones específicas de instalación, montaje, uso y mantenimiento indicadas en el manual, así como las normativas nacionales y locales vigentes.</b>			
Fecha de entrada: 01.12.2021	Legal Representative	<b>CADEL s.r.l.</b> Via Foresto Sud, 7 - 31026 SANTA LUCIA DI PIAVE (TV) Tel. 0438 738869 - Fax 0438 73343 Partita IVA 03282110265 R.E.A. TV 227665 - Reg. Soc. Trib. TV 185949	



# 19 INFORMACIÓN SOBRE EQUIPOS DE CALEFACCIÓN AMBIENTE LOCALES CON COMBUSTIBLE SÓLIDO (EU) 2015/1185 - (EU) 2015/1186 (FICHA DE PRODUCTO)

Fabricante	CADEL srl - Via Foresto Sud 7 - 31025 Santa Lucia di Piave (TV) - Italy		
Marca: identificación del modelo	FREEPOINT: LIFE 9 T1 - AMARANTO 9 T1		
Descripción	Estufa de pellet		
Funcionalidad de calefacción indirecta	No		
Potencia calorífica directa	8,5 kW		
Potencia calorífica indirecta	- kW		
Estándar de referencia	EN 14785		
Organismo notificado	IMQ Spa (N.B.0051)		
Combustible preferido (solo uno)	Madera comprimida, contenido de humedad < 12 %	SÍ	
	Madera en tronco, contenido de humedad ≤ 25 %	NO	
	Otra biomasa leñosa	NO	
$\eta_s$		85	%
EEl		125	-
Clase de eficiencia energética (escala A ++ a G)		A+	
Emisiones resultantes de la calefacción de espacios a potencia calorífica nominal	PM (al 13% O <sub>2</sub> )	15	mg/Nm <sup>3</sup>
	OGC (al 13% O <sub>2</sub> )	3	mg/Nm <sup>3</sup>
	CO (al 13% O <sub>2</sub> )	160	mg/Nm <sup>3</sup>
	NO <sub>x</sub> (al 13% O <sub>2</sub> )	130	mg/Nm <sup>3</sup>
Emisiones resultantes de la calefacción de espacios a potencia calorífica mínima <i>Solo necesario si se aplican los factores de corrección F(2) o F(3)</i>	PM (al 13% O <sub>2</sub> )	20	mg/Nm <sup>3</sup>
	OGC (al 13% O <sub>2</sub> )	5	mg/Nm <sup>3</sup>
	CO (al 13% O <sub>2</sub> )	297	mg/Nm <sup>3</sup>
	NO <sub>x</sub> (al 13% O <sub>2</sub> )	120	mg/Nm <sup>3</sup>
Potencia calorífica	Potencia calorífica nominal (P <sub>nom</sub> )	8,5	kW
	Potencia calorífica mínima (indicativa) (P <sub>min</sub> )	2,5	kW
Eficiencia útil (PCN de fábrica)	Eficiencia útil a potencia calorífica nominal ( $\eta_{th, nom}$ )	89	%
	Eficiencia útil a potencia calorífica mínima (indicativa) ( $\eta_{th, min}$ )	90	%
Consumo auxiliar de electricidad	A potencia calorífica nominal (e <sub>lmax</sub> )	0,096	kW
	A potencia calorífica mínima (e <sub>lmin</sub> )	0,014	kW
	En modo de espera (e <sub>lsb</sub> )	0,001	kW
Tipo de control de potencia calorífica/de temperatura interior (seleccione uno)	Potencia calorífica de un solo nivel, sin control de temperatura interior	NO	
	Dos o más niveles manuales, sin control de temperatura interior	NO	
	Con control de temperatura interior mediante termostato mecánico	NO	
	Con control electrónico de temperatura interior	NO	
	Con control electrónico de temperatura interior y temporizador diario	NO	
	Con control electrónico de temperatura interior y temporizador semanal	SÍ	
Otras opciones de control (pueden seleccionarse varias)	Control de temperatura interior con detección de presencia	NO	
	Control de temperatura interior con detección de ventanas abiertas	NO	
	Con opción de control a distancia	NO	
Necesidad de energía del piloto permanente	Necesidad de energía del piloto (si procede) (P <sub>pilot</sub> )	N.A.	kW
<b>Respete las precauciones específicas de instalación, montaje, uso y mantenimiento indicadas en el manual, así como las normativas nacionales y locales vigentes.</b>			
Fecha de entrada: 08.02.2022	Legal Representative	<b>CADEL s.r.l.</b> Via Foresto Sud, 7 - 31026 SANTA LUCIA DI PIAVE (TV) Tel. 0438 738869 - Fax 0438 73343 Partita IVA 03282110265 R.E.A. TV 227665 - Reg. Soc. Trib. TV 185949	



89022077A

Rev. 00 - 2022

**CADEL srl**  
**31025 S. Lucia di Piave - TV**  
**Via Foresto sud, 7 - Italy**  
**Tel. +39.0438.738669**  
**Fax +39.0438.73343**

**[www.cadelsrl.com](http://www.cadelsrl.com)**  
**[www.free-point.it](http://www.free-point.it)**