

Art.Nr.
5910310900
AusgabeNr.
5910310900_0604
Rev.Nr.
17/07/2024



BC-PS150-X

DE Akku-Gehölszschneider Originalbetriebsanleitung.....	4
GB Battery-powered cordless pruning saw Translation of the original operating instructions	20
FR Scie de jardin sans fil Traduction du mode d'emploi original	34
IT Potatore a batteria Traduzione delle istruzioni per l'uso originali.....	50
NL Accu-snoeizaag Vertaling van de originele gebruiksaanwijzing	66
ES Podadora de batería Traducción del manual de instrucciones original.....	82
PT Serrote de poda a bateria Tradução do manual de operação original	98
CZ Akumulátorová pilka na prořez Překlad originálního provozního návodu	114
SK Akumulátorová rezačka dreva Preklad originálneho návodu na obsluhu	128
HU Akumulátoros ágváágó Az eredeti üzemeltetési útmutató fordítása	143
PL Akumulátorowe nożyce do gałęzi Tłumaczenie oryginalnej instrukcji eksploatacji	159
HR Akumulatorski orezivač grmlja Prijevod originalnog priručnika za uporabu	175
SI Akumulatorska žaga za veje Prevod originalnih navodil za uporabo	189
EE Aku-puidulõikur Originaalkasutusjuhendi tõlge	203
LT Akumulatorinis medienos separatorius Originalios naudojimo instrukcijos vertimas	217
LV Akumulatora atzarošanas zāģis Oriģinālās lietošanas instrukcijas tulkojums	231
SE Batteridrivnen grenkap Översättning av originalbruksanvisningen.....	246
FI Akkukäyttöinen oksasaha Alkuperäisen käyttöohjeen käännös	260
DK Akku-træskærer Oversættelse af den originale driftsvejledning.....	275
NO Batteridreven grensaks Oversettelse av den originale bruksanvisningen.....	289
BG Аккумуляторна резачка за дърва Превод на оригиналното ръководство за експлоатация	303

1

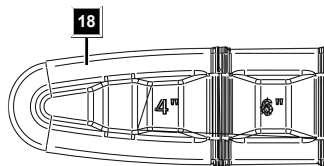
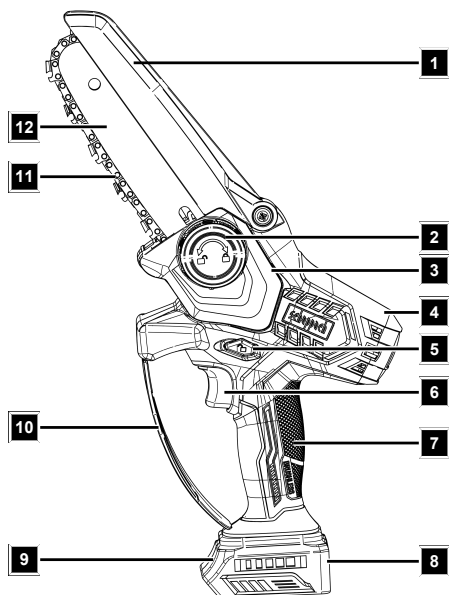

2

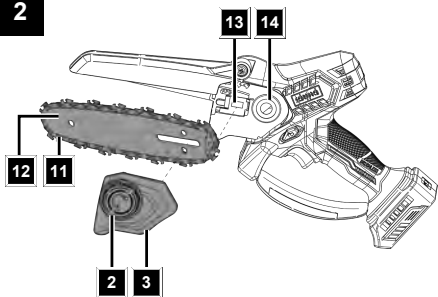

3

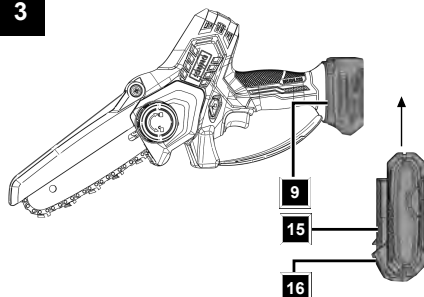

4

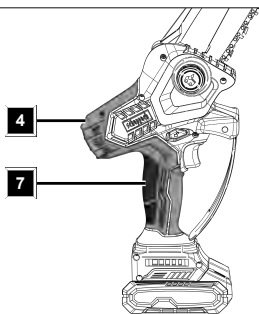

5

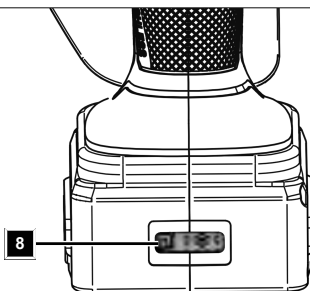

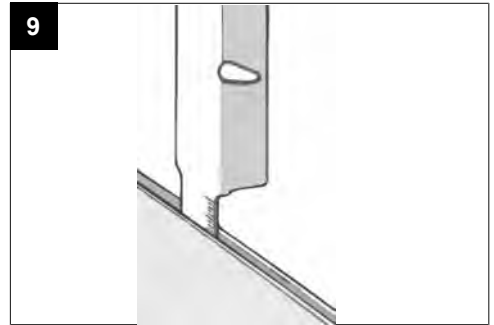
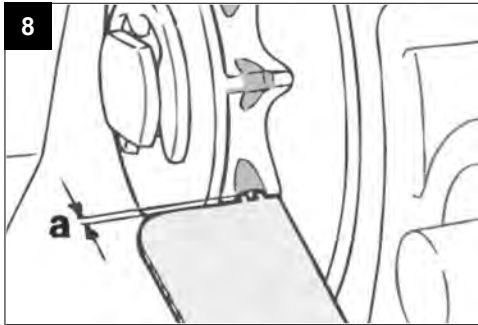
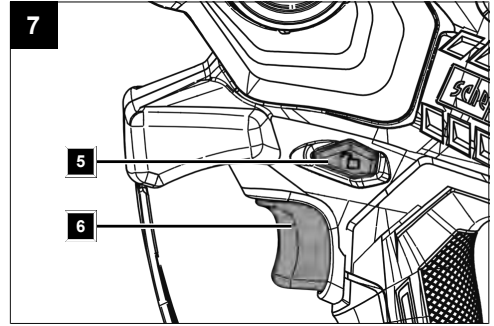
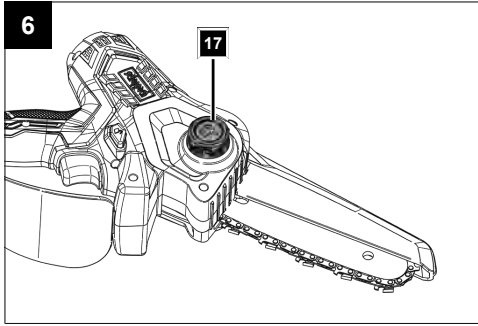



















Inhaltsverzeichnis

1	Einleitung	5
2	Produktbeschreibung (Abb. 1)	5
3	Lieferumfang (Abb. 1)	5
4	Bestimmungsgemäße Verwendung	5
5	Sicherheitshinweise	6
6	Technische Daten	9
7	Auspacken	10
8	Vor Inbetriebnahme	10
9	Bedienung	12
10	Arbeitshinweise	13
11	Reinigung	14
12	Wartung	14
13	Lagerung und Transport	15
14	Reparatur & Ersatzteilbestellung	15
15	Entsorgung und Wiederverwertung	16
16	Störungsabhilfe	17
17	Garantiebedingungen – Scheppach 20V IXES Serie	17
18	EU-Konformitätserklärung	19
19	Explosionszeichnung	320

Erklärung der Symbole auf dem Produkt

Die Verwendung von Symbolen in diesem Handbuch soll Ihre Aufmerksamkeit auf mögliche Risiken lenken. Die Sicherheitssymbole und Erklärungen, die diese begleiten, müssen genau verstanden werden. Die Warnungen selbst beseitigen keine Risiken und können korrekte Maßnahmen zum Verhüten von Unfällen nicht ersetzen.

	Vor Inbetriebnahme Bedienungsanleitung und Sicherheitshinweise lesen und beachten!		Verwenden Sie das Produkt nicht einhändig.
	Achtung! Das Nichtbeachten der an dem Produkt angebrachten Sicherheitszeichen und Warnhinweise sowie das Nichtbeachten der Sicherheits- und Bedienungshinweise kann zu schweren Verletzungen bis hin zum Tod führen.	 	Gehölzschnieder muss aufrecht hingestellt werden! Nicht hinlegen!
	Tragen Sie eine Schutzbrille.		Inhalt des Öltanks.

	Tragen Sie einen Gehörschutz.		Gewicht kg.
	Tragen Sie immer einen Schutzhelm!		Schwertlänge
	Sicherheitshandschuhe tragen!		Schnittlänge
	Festes Schuhwerk tragen!		Warnung! Gefahr vor einem Rückschlag (Kickback). Hüten Sie sich vor einem Rückschlag des Produkts und vermeiden Sie den Kontakt mit der Schienenspitze.
	Wichtig ist das Tragen von Schutzkleidung für Hände, Unterarme, Beine und Füße.		Wartungs-, Umrüst-, Einstell- und Reinigungsarbeiten nur bei ausgeschaltetem Motor und entferntem Akku durchführen.
	Einfüllöffnung für Kettenöl		Einschaltsperrre
	Einbaurichtung der Sägekette		Garantierter Schallleistungspegel des Produkts.
	Setzen Sie das Produkt nicht dem Regen aus. Das Produkt darf nur unter trockenen Umgebungsbedingungen stationiert, gelagert und betrieben werden.		Lithium-Ionen Akku
	Verwenden Sie das Produkt immer mit beiden Händen.		Das Produkt entspricht den geltenden europäischen Richtlinien.

1 Einleitung

Hersteller:

Scheppach GmbH
 Günzburger Straße 69
 D-89335 Ichenhausen

Verehrter Kunde

Wir wünschen Ihnen viel Freude und Erfolg beim Arbeiten mit Ihrem neuen Produkt.

Hinweis:

Der Hersteller dieses Produkts haftet nach dem geltenden Produkthaftungsgesetz nicht für Schäden, die an diesem Produkt oder durch dieses Produkt entstehen bei:

- Unsachgemäßer Behandlung
- Nichtbeachtung der Bedienungsanleitung
- Reparaturen durch Dritte, nicht autorisierte Fachkräfte
- Einbau und Austausch von nicht originalen Ersatzteilen
- Nicht bestimmungsgemäßer Verwendung

Beachten Sie:

Die Bedienungsanleitung ist Bestandteil dieses Produkts.

Sie enthält wichtige Hinweise, wie Sie mit dem Produkt sicher, fachgerecht und wirtschaftlich arbeiten, wie Sie Gefahren vermeiden, Reparaturkosten sparen, Ausfallzeiten verringern und die Zuverlässigkeit und Lebensdauer des Produkts erhöhen. Zusätzlich zu den Sicherheitsbestimmungen dieser Bedienungsanleitung müssen Sie unbedingt die für den Betrieb des Produkts geltenden Vorschriften Ihres Landes beachten.

Machen Sie sich vor der Benutzung des Produkts mit allen Bediener- und Sicherheitshinweisen vertraut. Betreiben Sie das Produkt nur wie beschrieben und für die angegebenen Einsatzbereiche. Bewahren Sie die Bedienungsanleitung gut auf und händigen Sie alle Unterlagen bei Weitergabe des Produkts an Dritte mit aus.

2 Produktbeschreibung (Abb. 1)

1. Vorderer Handschutz
2. Schraube für Kettenspannsystem
3. Kettenradabdeckung
4. Vorderer Handgriff
5. Einschaltperre
6. Ein- / Ausschalter
7. Hinterer Handgriff
8. Hauptschalter (inkl. LEDs)
9. Akku-Aufnahme
10. Hinterer Handschutz
11. Sägekette
12. Kettenschwert
13. Federspanner
14. Kettenrad
15. Akku*
16. Entriegelungstaste (Akku)
17. Öltank
18. Schwert- und Kettenschutz

* = nicht im Lieferumfang enthalten!

3 Lieferumfang (Abb. 1)

Pos. Anzahl Bezeichnung

11.	1 x	Sägekette (vormontiert)
12.	1 x	Kettenschwert (vormontiert)
18.	1 x	Schwert- und Kettenschutz (vormontiert)
	1 x	Akku-Gehölzschneider
	1 x	Bedienungsanleitung

4 Bestimmungsgemäße Verwendung

Das Produkt darf zum Sägen von Holz und Ästen im Freien, bis zu einem Durchmesser entsprechend der Schnittlänge der Führungsschiene, verwendet werden.

Zum Fällen von Bäumen und für alle anderen Anwendungsarten (z. B. Schneiden von Mauerwerk, Kunststoff, Stein, Metall, Lebensmittel oder Holz, welches Fremdkörper wie beispielsweise Nägel oder Schrauben enthält) ist das Produkt nicht bestimmt.

Das Produkt muss mit der rechten Hand am Handgriff und mit der linken Hand an der Grifffläche gehalten werden.

Das Produkt darf nur nach seiner Bestimmung verwendet werden. Jede weitere darüberhinausgehende Verwendung ist nicht bestimmungsgemäß. Für daraus hervorgefundene Schäden oder Verletzungen aller Art haftet der Benutzer/Bediener und nicht der Hersteller.

Bestandteil der bestimmungsgemäßen Verwendung ist auch die Beachtung der Sicherheitshinweise, sowie die Montageanleitung und Betriebshinweise in der Bedienungsanleitung.

Personen, die das Produkt verwenden und warten, müssen mit dieser vertraut und über mögliche Gefahren unterrichtet sein.

Veränderungen an dem Produkt schließen eine Haftung des Herstellers und daraus entstehende Schäden gänzlich aus.

Das Produkt darf nur mit Originalteilen und Originalzubehör des Herstellers betrieben werden.

Die Sicherheits-, Arbeits- und Wartungsvorschriften des Herstellers sowie die in den Technischen Daten angegebenen Abmessungen müssen eingehalten werden.

Bitte beachten Sie, dass unsere Produkte bestimmungsgemäß nicht für den gewerblichen, handwerklichen oder industriellen Einsatz konstruiert wurden. Wir übernehmen keine Gewährleistung, wenn das Produkt in Gewerbe-, Handwerks- oder Industriebetrieben sowie bei gleichzusetzenden Tätigkeiten eingesetzt wird.

Erklärung der Signalwörter in der Bedienungsanleitung

GEFAHR

Signalwort zur Kennzeichnung einer unmittelbar bevorstehenden Gefährdungssituation, die, wenn sie nicht vermieden wird, den Tod oder eine schwere Verletzung zur Folge hat.

⚠️ WARNUNG

Signalwort zur Kennzeichnung einer möglichen Gefährdungssituation, die, wenn sie nicht vermieden wird, den Tod oder eine schwere Verletzung zur Folge haben könnte.

⚠️ VORSICHT

Signalwort zur Kennzeichnung einer möglichen Gefährdungssituation, die, wenn sie nicht vermieden wird, eine geringfügige oder mäßige Verletzung zur Folge haben könnte.

ACHTUNG

Signalwort zur Kennzeichnung einer möglichen Gefährdungssituation, die, wenn sie nicht vermieden wird, Sachschäden am Produkt oder Eigentum/Besitz zur Folge haben könnte.

5 Sicherheitshinweise

⚠️ WARNUNG

Lesen Sie alle Sicherheitshinweise, Anweisungen, Bilderungen und technischen Daten, mit denen dieses Elektrowerkzeug versehen ist.

Versäumnisse bei der Einhaltung der nachfolgenden Anweisungen können elektrischen Schlag, Brand und/oder schwere Verletzungen verursachen.

Bewahren Sie alle Sicherheitshinweise und Anweisungen für die Zukunft auf.

Der in den Sicherheitshinweisen verwendete Begriff „Elektrowerkzeug“ bezieht sich auf netzbetriebene Elektrowerkzeuge (mit Netzleitung) oder auf akkubetriebene Elektrowerkzeuge (ohne Netzleitung).

1) Arbeitsplatzsicherheit

- a) Halten Sie Ihren Arbeitsbereich sauber und gut beleuchtet. Unordnung und unbeleuchtete Arbeitsbereiche können zu Unfällen führen.
- b) Arbeiten Sie mit dem Elektrowerkzeug nicht in explosionsgefährdeter Umgebung, in der sich brennbare Flüssigkeiten, Gase oder Stäube befinden. Elektrowerkzeuge erzeugen Funken, die den Staub oder die Dämpfe entzünden können.
- c) Halten Sie Kinder und andere Personen während der Benutzung des Elektrowerkzeugs fern. Bei Ablenkung können Sie die Kontrolle über das Elektrowerkzeug verlieren.

2) Elektrische Sicherheit

- a) Der Anschlussstecker des Elektrowerkzeugs muss in die Steckdose passen. Der Stecker darf in keiner Weise verändert werden. Verwenden Sie keine Adapterstecker gemeinsam mit Schutzgeerdeten Elektrowerkzeugen. Unveränderte Stecker und passende Steckdosen verringern das Risiko eines elektrischen Schlages.

- b) Vermeiden Sie Körperkontakt mit geerdeten Oberflächen wie von Röhren, Heizungen, Herden und Kühlschränken. Es besteht ein erhöhtes Risiko durch elektrischen Schlag, wenn Ihr Körper geerdet ist.
- c) Halten Sie Elektrowerkzeuge von Regen oder Nässe fern. Das Eindringen von Wasser in ein Elektrowerkzeug erhöht das Risiko eines elektrischen Schlages.
- d) Zweckentfremden Sie die Anschlussleitung nicht, um das Elektrowerkzeug zu tragen, aufzuhängen oder um den Stecker aus der Steckdose zu ziehen. Halten Sie die Anschlussleitung fern von Hitze, Öl, scharfen Kanten oder sich bewegendenden Teilen. Beschädigte oder verwickelte Anschlussleitungen erhöhen das Risiko eines elektrischen Schlages.
- e) Wenn Sie mit einem Elektrowerkzeug im Freien arbeiten, verwenden Sie nur Verlängerungsleitungen, die auch für den Außenbereich geeignet sind. Die Anwendung einer für den Außenbereich geeigneten Verlängerungsleitung verringert das Risiko eines elektrischen Schlages.
- f) Wenn der Betrieb des Elektrowerkzeugs in feuchter Umgebung nicht vermeidbar ist, verwenden Sie einen Fehlerstromschutzschalter. Der Einsatz eines Fehlerstromschutzschalters vermindert das Risiko eines elektrischen Schlages.

3) Sicherheit von Personen

- a) Seien Sie aufmerksam, achten Sie darauf, was Sie tun, und gehen Sie mit Vernunft an die Arbeit mit einem Elektrowerkzeug. Benutzen Sie kein Elektrowerkzeug, wenn Sie müde sind oder unter dem Einfluss von Drogen, Alkohol oder Medikamenten stehen. Ein Moment der Unachtsamkeit beim Gebrauch des Elektrowerkzeugs kann zu ernsthaften Verletzungen führen.
- b) Tragen Sie persönliche Schutzausrüstung und immer eine Schutzbrille. Das Tragen persönlicher Schutzausrüstung, wie Staubmaske, rutschfeste Sicherheitsschuhe, Schutzhelm oder Gehörschutz, je nach Art und Einsatz des Elektrowerkzeugs, verringert das Risiko von Verletzungen.
- c) Vermeiden Sie eine unbeabsichtigte Inbetriebnahme. Vergewissern Sie sich, dass das Elektrowerkzeug ausgeschaltet ist, bevor Sie es an die Stromversorgung und/oder den Akku anschließen, es aufnehmen oder tragen. Wenn Sie beim Tragen des Elektrowerkzeugs den Finger am Schalter haben oder das Elektrowerkzeug eingeschaltet an die Stromversorgung anschließen, kann dies zu Unfällen führen.
- d) Entfernen Sie Einstellwerkzeuge oder Schraubenschlüssel, bevor Sie das Elektrowerkzeug einschalten. Ein Werkzeug oder Schlüssel, der sich in einem drehenden Teil des Elektrowerkzeugs befindet, kann zu Verletzungen führen.
- e) Vermeiden Sie eine abnormale Körperhaltung. Sorgen Sie für einen sicheren Stand und halten Sie jederzeit das Gleichgewicht. Dadurch können Sie das Elektrowerkzeug in unerwarteten Situationen besser kontrollieren.
- f) Tragen Sie geeignete Kleidung. Tragen Sie keine weite Kleidung oder Schmuck. Halten Sie Haare und Kleidung fern von sich bewegendenden Teilen. Lockere Kleidung, Schmuck oder lange Haare können von sich bewegendenden Teilen erfasst werden.

- g) Wenn Staubabsaug- und -auffangeinrichtungen montiert werden können, sind diese anzuschließen und richtig zu verwenden. Verwendung einer Staubabsaugung kann Gefährdungen durch Staub verringern.
- h) Wiegen Sie sich nicht in falscher Sicherheit und setzen Sie sich nicht über die Sicherheitsregeln für Elektrowerkzeuge hinweg, auch wenn Sie nach vielfachem Gebrauch mit dem Elektrowerkzeug vertraut sind. Achtloses Handeln kann binnen Sekundenbruchteilen zu schweren Verletzungen führen.

4) Verwendung und Behandlung des Elektrowerkzeugs

- a) Überlasten Sie das Elektrowerkzeug nicht. Verwenden Sie für Ihre Arbeit das dafür bestimmte Elektrowerkzeug. Mit dem passenden Elektrowerkzeug arbeiten Sie besser und sicherer im angegebenen Leistungsbereich.
- b) Benutzen Sie kein Elektrowerkzeug, dessen Schalter defekt ist. Ein Elektrowerkzeug, das sich nicht mehr ein- oder ausschalten lässt, ist gefährlich und muss repariert werden.
- c) Ziehen Sie den Stecker aus der Steckdose und/oder entfernen Sie einen abnehmbaren Akku, bevor Sie Geräteeinstellungen vornehmen, Einsatzwerkzeugteile wechseln oder das Elektrowerkzeug weglegen. Diese Vorsichtsmaßnahme verhindert den unbeabsichtigten Start des Elektrowerkzeugs.
- d) Bewahren Sie unbenutzte Elektrowerkzeuge außerhalb der Reichweite von Kindern auf. Lassen Sie keine Personen das Elektrowerkzeug benutzen, die mit diesem nicht vertraut sind oder diese Anweisungen nicht gelesen haben. Elektrowerkzeuge sind gefährlich, wenn Sie von unerfahrenen Personen benutzt werden.
- e) Pflegen Sie Elektrowerkzeuge und Einsatzwerkzeug mit Sorgfalt. Kontrollieren Sie, ob bewegliche Teile einwandfrei funktionieren und nicht klemmen, ob Teile gebrochen oder so beschädigt sind, dass die Funktion des Elektrowerkzeugs beeinträchtigt ist. Lassen Sie beschädigte Teile vor dem Einsatz des Elektrowerkzeugs reparieren. Viele Unfälle haben ihre Ursache in schlecht gewarteten Elektrowerkzeugen.
- f) Halten Sie Schneidwerkzeuge scharf und sauber. Sorgfältig gepflegte Schneidwerkzeuge mit scharfen Schneidkanten verklemmen sich weniger und sind leichter zu führen.
- g) Verwenden Sie Elektrowerkzeug, Einsatzwerkzeug, Einsatzwerkzeuge usw. entsprechend diesen Anweisungen. Berücksichtigen Sie dabei die Arbeitsbedingungen und die auszuführende Tätigkeit. Der Gebrauch von Elektrowerkzeugen für andere als die vorgesehenen Anwendungen kann zu gefährlichen Situationen führen.
- h) Halten Sie Griffe und Griffflächen trocken, sauber und frei von Öl und Fett. Rutschige Griffe und Griffflächen erlauben keine sichere Bedienung und Kontrolle des Elektrowerkzeugs in unvorhergesehenen Situationen.

5) Verwendung und Behandlung des Akkuwerkzeugs

- a) Laden Sie die Akkus nur mit Ladegeräten auf, die vom Hersteller empfohlen werden. Durch ein Ladegerät, das für eine bestimmte Art von Akkus geeignet ist, besteht Brandgefahr, wenn es mit anderen Akkus verwendet wird.
- b) Verwenden Sie nur die dafür vorgesehenen Akkus in den Elektrowerkzeugen. Der Gebrauch von anderen Akkus kann zu Verletzungen und Brandgefahr führen.
- c) Halten Sie den nicht benutzten Akku fern von Büroklammern, Münzen, Schlüsseln, Nägeln, Schrauben oder anderen kleinen Metallgegenständen, die eine Überbrückung der Kontakte verursachen könnten. Ein Kurzschluss zwischen den Akkukontakten kann Verbrennungen oder Feuer zur Folge haben.
- d) Bei falscher Anwendung kann Flüssigkeit aus dem Akku austreten. Vermeiden Sie den Kontakt damit. Bei zufälligem Kontakt mit Wasser abspülen. Wenn die Flüssigkeit in die Augen kommt, nehmen Sie zusätzlich ärztliche Hilfe in Anspruch. Austretende Akkuflüssigkeit kann zu Hautreizungen oder Verbrennungen führen.
- e) Benutzen Sie keinen beschädigten oder veränderten Akku. Beschädigte oder veränderte Akkus können sich unvorhersehbar verhalten und zu Feuer, Explosion oder Verletzungsgefahr führen.
- f) Setzen Sie einen Akku keinem Feuer oder zu hohen Temperaturen aus. Feuer oder Temperaturen über 130 °C können eine Explosion hervorrufen.
- g) Befolgen Sie alle Anweisungen zum Laden und laden Sie den Akku oder das Akkuwerkzeug niemals außerhalb des in der Betriebsanleitung angegebenen Temperaturbereichs. Falsches Laden oder Laden außerhalb des zugelassenen Temperaturbereichs kann den Akku zerstören und die Brandgefahr erhöhen.

6) Service

- a) Lassen Sie Ihr Elektrowerkzeug nur von qualifiziertem Fachpersonal und nur mit Original-Ersatzteilen reparieren. Damit wird sichergestellt, dass die Sicherheit des Elektrowerkzeugs erhalten bleibt.
- b) Warten Sie niemals beschädigte Akkus. Sämtliche Wartung von Akkus sollte nur durch den Hersteller oder bevollmächtigte Kundendienststellen erfolgen.

Sicherheitshinweise für Gehölzschnneider

- a) Halten Sie bei laufender Säge alle Körperteile von der Sägekette fern. Vergewissern Sie sich vor dem Starten der Säge, dass die Sägekette nichts berührt. Beim Arbeiten mit einer Kettensäge kann ein Moment der Unachtsamkeit dazu führen, dass Bekleidung oder Körperteile von der Sägekette erfasst werden.
- b) Halten Sie die Kettensäge immer mit Ihrer rechten Hand am hinteren Griff und Ihrer linken Hand am vorderen Griff. Das Festhalten der Kettensäge in umgekehrter Arbeitshaltung erhöht das Risiko von Verletzungen und sollte niemals angewendet werden.

- c) **Halten Sie die Kettensäge nur an den isolierten Griffflächen, da die Sägekette verborgene Stromleitungen oder das eigene Netzkabel treffen kann.** Der Kontakt der Sägekette mit einer spannungsführenden Leitung kann auch metallene Geräteteile unter Spannung setzen und zu einem elektrischen Schlag führen.
- d) **Tragen Sie Augenschutz. Weitere Schutzausrüstung für Gehör, Kopf, Hände, Beine und Füße wird empfohlen.** Passende Schutzkleidung mindert die Verletzungsgefahr durch umherfliegendes Spanmaterial und zufälliges Berühren der Sägekette.
- e) **Arbeiten Sie mit der Kettensäge nicht auf einem Baum, einer Leiter, von einem Dach oder einer instabilen Standfläche.** Bei Betrieb in einer solchen Weise besteht ernsthafte Verletzungsgefahr.
- f) **Achten Sie immer auf festen Stand und benutzen Sie die Kettensäge nur, wenn Sie auf festem, sicherem und ebenem Grund stehen.** Rutschiger Untergrund oder instabile Standflächen können zum Verlust des Gleichgewichts oder zum Verlust der Kontrolle über die Kettensäge führen.
- g) **Rechnen Sie beim Schneiden eines unter Spannung stehenden Astes damit, dass dieser zurückfedert.** Wenn die Spannung in den Holzfasern freikommt, kann der gespannte Ast den Benutzer treffen und/oder die Kettensäge der Kontrolle entreißen.
- h) **Seien Sie besonders vorsichtig beim Schneiden von Unterholz und jungen Bäumen.** Das dünne Material kann sich in der Sägekette verfangen und auf Sie schlagen oder Sie aus dem Gleichgewicht bringen.
- i) **Tragen Sie die Kettensäge am vorderen Griff im ausgeschalteten Zustand, die Sägekette von Ihrem Körper abgewandt. Bei Transport oder Aufbewahrung der Kettensäge stets die Schutzabdeckung aufziehen.** Sorgfältiger Umgang mit der Kettensäge verringert die Wahrscheinlichkeit einer versehentlichen Berührung mit der laufenden Sägekette.
- j) **Befolgen Sie Anweisungen für die Schmierung, die Kettenspannung und das Wechseln von Führungsschiene und Kette.** Eine unsachgemäß gespannte oder geschmierte Kette kann entweder reißen oder das Rückschlagrisiko erhöhen.
- k) **Nur Holz sägen. Die Kettensäge nicht für Arbeiten verwenden, für die sie nicht bestimmt ist. Beispiel: Verwenden Sie die Kettensäge nicht zum Sägen von Metall, Plastik, Mauerwerk oder Baumaterialien, die nicht aus Holz sind.** Die Verwendung der Kettensäge für nicht bestimmungsgemäße Arbeiten kann zu gefährlichen Situationen führen.
- l) **Diese Kettensäge ist nicht geeignet zum Fällen von Bäumen.** Die Verwendung der Kettensäge für nicht bestimmungsgemäße Arbeiten kann zu ernsthaften Verletzungen des Benutzers oder anderer Personen führen.

Ursachen und Vermeidung eines Rückschlags

Rückschlag kann auftreten, wenn die Spitze der Führungsschiene einen Gegenstand berührt oder wenn das Holz sich biegt und die Sägekette im Schnitt festklemmt.

Eine Berührung mit der Schienenspitze kann in manchen Fällen zu einer unerwarteten nach hinten gerichteten Reaktion führen, bei der die Führungsschiene nach oben und in Richtung des Benutzers geschlagen wird.

Das Verklemmen der Sägekette an der Oberkante der Führungsschiene kann die Schiene rasch in Benutzerrichtung zurückstoßen.

Jede dieser Reaktionen kann dazu führen, dass Sie die Kontrolle über die Säge verlieren und sich möglicherweise schwer verletzen. Verlassen Sie sich nicht ausschließlich auf die in der Kettensäge eingebauten Sicherheitseinrichtungen. Als Benutzer einer Kettensäge sollten Sie verschiedene Maßnahmen ergreifen, um unfall- und verletzungsfrei zu arbeiten.

Ein Rückschlag ist die Folge eines falschen oder fehlerhaften Gebrauchs der Kettensäge. Er kann durch geeignete Vorsichtsmaßnahmen, wie nachfolgend beschrieben, verhindert werden:

- a) **Halten Sie die Säge mit beiden Händen fest, wobei Daumen und Finger die Griffe der Kettensäge umschließen. Bringen Sie Ihren Körper und die Arme in eine Stellung, in der Sie den Rückschlagkräften standhalten können.** Wenn geeignete Maßnahmen getroffen werden, kann der Benutzer die Rückschlagkräfte beherrschen. Niemals die Kettensäge loslassen.
- b) **Vermeiden Sie eine abnormale Körperhaltung und sägen Sie nicht über Schulterhöhe.** Dadurch wird ein unbeabsichtigtes Berühren mit der Schienenspitze vermieden und eine bessere Kontrolle der Kettensäge in unerwarteten Situationen ermöglicht.
- c) **Verwenden Sie stets vom Hersteller vorgeschriebene Ersatzschiene und Sägeketten.** Falsche Ersatzschiene und Sägeketten können zum Reißen der Kette und/oder zu Rückschlag führen.
- d) **Halten Sie sich an die Anweisungen des Herstellers für das Schärfen und die Wartung der Sägekette.** Zu niedrige Tiefenbegrenzer erhöhen die Neigung zum Rückschlag.

Weitere Sicherheitshinweise

- Befolgen Sie sorgfältig die Wartungs-, Kontroll- und Serviceanweisungen in dieser Betriebsanleitung. Beschädigte Schutzvorrichtungen und Teile müssen sachgemäß durch unser Service-Center repariert oder ausgewechselt werden, soweit nichts anderes in der Betriebsanleitung angegeben ist.
- Es ist empfohlen, dass ein Erstbenutzer zumindest das Schneiden von Rundholz auf einem Sägebock oder Gestell üben sollte.
- Bei Sägearbeiten am Hang stets oberhalb des Baumstammes stehen. Im Moment des „Durchsägens“ die volle Kontrolle zu behalten, gegen Ende des Schnitts den Anpressdruck reduzieren, ohne den festen Griff an den Handgriffen des Produkts zu lösen. Darauf achten, dass die Sägekette nicht den Boden berührt. Nach Fertigstellung des Schnitts den Stillstand des Produkts abwarten, bevor man das Produkt dort entfernt.
- Den Motor des Produkts immer ausschalten und den Akku entnehmen, bevor man von Baum zu Baum wechselt.

- Schmutz, Steine, lose Rinde, Nägel, Klammern und Draht sind vom Baum zu entfernen.
- **Verwenden Sie kein Zubehör welches nicht vom Hersteller empfohlen wurde.** Dies kann zu elektrischem Schlag oder Feuer führen.

Restrisiken

Das Produkt ist nach dem Stand der Technik und den anerkannten sicherheitstechnischen Regeln gebaut. Dennoch können beim Arbeiten einzelne Restrisiken auftreten.

- Schädigung des Gehöres, wenn kein vorgeschriebener Gehörschutz getragen wird.
- Restrisiken können minimiert werden, wenn die „Sicherheitshinweise“ und die „Bestimmungsgemäße Verwendung“, sowie die Bedienungsanleitung insgesamt beachtet werden.
- Verwenden Sie das Produkt so, wie es in dieser Bedienungsanleitung empfohlen wird. So erreichen Sie, dass Ihr Produkt optimale Leistungen erbringt.
- Des Weiteren können trotz aller getroffener Vorkehrungen nicht offensichtliche Restrisiken bestehen.

WARNUNG

Dieses Elektrowerkzeug erzeugt während des Betriebes ein elektromagnetisches Feld. Dieses Feld kann unter bestimmten Umständen aktive oder passive medizinische Implantate beeinträchtigen. Um die Gefahr von ernsthaften oder tödlichen Verletzungen zu verringern, empfehlen wir Personen mit medizinischen Implantaten ihren Arzt und den Hersteller vom medizinischen Implantat zu konsultieren, bevor das Elektrowerkzeug bedient wird.

WARNUNG

Bei längeren Arbeiten kann es auf Grund von Vibrationen in den Händen der Bedienungsperson zu Durchblutungsstörungen (Weißfingersyndrom) kommen.

Das Weißfingersyndrom ist eine Gefäßerkrankung, bei der die kleinen Blutgefäße an den Fingern und Zehen anfallartig verkrampfen. Die betroffenen Areale werden nicht mehr ausreichend mit Blut versorgt und erscheinen dadurch extrem blass. Der häufige Gebrauch von vibrierenden Produkten kann bei Personen, deren Durchblutung beeinträchtigt ist (z. B. Raucher, Diabetiker) Nervenschädigungen auslösen.

Wenn Sie ungewöhnliche Beeinträchtigungen bemerken, beenden Sie sofort die Arbeit und suchen Sie einen Arzt auf.

ACHTUNG

Das Produkt ist Teil der 20V IXES Serie und darf nur mit Akkus dieser Serie betrieben werden. Akkus dürfen nur mit Ladegeräten dieser Serie geladen werden. Beachten Sie hierbei die Angaben des Herstellers.

WARNUNG

Beachten Sie die Sicherheitshinweise und Hinweise zum Aufladen und der korrekten Verwendung, die in der Betriebsanleitung Ihres Akkus und Ladegeräts der 20V IXES Serie gegeben sind. Eine detaillierte Beschreibung zum Ladevorgang und weitere Informationen finden Sie in dieser separaten Bedienung.

6 Technische Daten

Akku-Gehölzschneider	BC-PS150-X
Motorspannung	20V
Typ des Kettenschwerts (vormontiert)	ROYAL 6" GH06-31-43P
Typ der Sägekette (vormontiert)	ROYAL 6" 030-31-043
Tank/Sägekettenöl	ca. 30 cm ³ (30 ml)
Max. Schnittgeschwindigkeit	6,8 m/s
Max. Schnittlänge	150 mm
Kettenteilung	0,30"
Treibglieddicke	0,043"/1,09 mm
Kettenrad Zähnezah/Teilung	6T/7,62 (30°)
Gewicht (unbetankt, ohne Schneidgarnitur)	1,1 kg
Gewicht (unbetankt, mit Akku)	1,7 kg

Technische Änderungen vorbehalten!

Geräusch und Vibration

WARNUNG

Lärm kann gravierende Auswirkungen auf Ihre Gesundheit haben. Übersteigt der Maschinenlärm 85 dB, tragen Sie und Personen, die sich in der Nähe befinden bitte einen geeigneten Gehörschutz.

Die Geräusch- und Vibrationswerte wurden entsprechend nach EN 62841-1 ermittelt.

Geräuschkennwerte

Schalldruck L_{pA}	78,8 dB
Messunsicherheit K_{pA}	3 dB
Schalleistung L_{wA}	86,8 dB
Messunsicherheit K_{wA}	3 dB

Vibrationskennwerte

Vibration a_h	<2,5 m/s ²
Messunsicherheit K	1,5 m/s ²

Der angegebene Schwingungsgesamtwert und der angegebene Geräuschemissionswert sind nach einem genormten Prüfverfahren gemessen worden und können zum Vergleich eines Elektrowerkzeugs mit einem anderen verwendet werden.

Der angegebene Geräuschemissionswert und der angegebene Schwingungsgesamtwert können auch zu einer vorläufigen Einschätzung der Belastung verwendet werden.

! WARNUNG

Die Geräuschemissionen und der Schwingungsemissionswert können während der tatsächlichen Benutzung des Elektrowerkzeugs von den Angabewerten abweichen, abhängig von der Art und Weise, in der das Elektrowerkzeug verwendet wird, insbesondere, welche Art von Werkstück bearbeitet wird.

Versuchen Sie, die Belastung so gering wie möglich zu halten. Beispielhafte Maßnahmen: die Begrenzung der Arbeitszeit. Dabei sind alle Anteile des Betriebszyklus zu berücksichtigen (beispielsweise Zeiten, in denen das Elektrowerkzeug abgeschaltet ist, und solche, in denen es zwar eingeschaltet ist, aber ohne Belastung läuft).

7 Auspacken

! WARNUNG

Produkt und Verpackungsmaterialien sind kein Kinderspielzeug!

Kinder dürfen nicht mit Kunststoffbeuteln, Folien und Kleinteilen spielen! Es besteht Verschluckungs- und Erstickungsgefahr!

- Öffnen Sie die Verpackung und nehmen Sie das Produkt vorsichtig heraus.
- Entfernen Sie das Verpackungsmaterial sowie Verpackungs- und Transportsicherungen (falls vorhanden).
- Überprüfen Sie, ob der Lieferumfang vollständig ist.
- Kontrollieren Sie das Produkt und die Zubehörteile auf Transportschäden. Etwaige Schäden sofort dem Transportunternehmen melden, mit dem das Produkt angeliefert wurde. Spätere Reklamationen werden nicht anerkannt.
- Bewahren Sie die Verpackung nach Möglichkeit bis zum Ablauf der Garantiezeit auf.
- Machen Sie sich vor dem Einsatz anhand der Bedienungsanleitung mit dem Produkt vertraut.
- Verwenden Sie bei Zubehör sowie Verschleiß- und Ersatzteilen nur Originalteile. Ersatzteile erhalten Sie bei Ihrem Fachhändler.
- Geben Sie bei Bestellungen unsere Artikelnummern sowie Typ und Baujahr des Produkts an.

8 Vor Inbetriebnahme

! GEFAHR

Verletzungsgefahr!

Wenn ein unvollständig montiertes Produkt benutzt wird, können schwere Verletzungen hervorgerufen werden.

- Benutzen Sie das Produkt erst, wenn es vollständig montiert wurde.
- Vor jeder Benutzung eine Sichtkontrolle durchführen, um zu prüfen, ob das Produkt vollständig ist und keine beschädigten oder abgenutzten Bauteile enthält. Sicherheits- und Schutzeinrichtungen müssen intakt sein.

! WARNUNG

Verletzungsgefahr!

Nehmen Sie den Akku vor allen Arbeiten am Elektrowerkzeug (z. B. Wartung, Werkzeugwechsel etc.) sowie bei dessen Transport und Aufbewahrung aus dem Elektrowerkzeug. Bei unbeabsichtigtem Betätigen des Ein-/Ausschalters besteht Verletzungsgefahr.

! WARNUNG

Verletzungsgefahr, wenn Sie mit der Sägekette oder dem Kettenschwert hantieren!

- Tragen Sie schnittfeste Handschuhe.

Hinweis:

- Das Kettenschwert, sowie die Kette sind aus Verpackungs- und Transportgründen bereits vormontiert.
- Eine neue Sägekette längt sich und muss öfter nachgespannt werden. Überprüfen Sie regelmäßig nach jedem Schnitt die Kettenspannung und stellen Sie diese nach.
- Verwenden Sie nur Sägeketten und Kettenschwerter, die für dieses Produkt ausgelegt sind.

8.1 Kettenschwert (12) und Sägekette (11) montieren/demontieren (Abb. 2)

Wir empfehlen das Produkt und alle Zubehörteile vor dem erstmaligen Gebrauch auf festen Sitz zu prüfen und ggf. neu zu montieren.

1. Stellen Sie das Produkt auf eine ebene, gerade Fläche.
2. Drehen Sie die Schraube für das Kettenspannsystem (2) gegen den Uhrzeigersinn, um die Kettenspannung zu lockern und die Kettenradabdeckung (3) zu entfernen.
3. Entnehmen Sie das Kettenschwert (12) und die Sägekette (11).
4. Legen Sie die Sägekette (11) in einer Schlaufe aus, so dass die Schnittkanten im Uhrzeigersinn ausgerichtet sind. Orientieren Sie sich zur Ausrichtung der Sägekette (11) an den Bildzeichen (Pfeilen) an der Sägekette bzw. oberhalb des Kettenrads (14).
5. Legen Sie die Sägekette (11) in die Nut des Kettenschwerts (12) ein.
6. Halten Sie das Kettenschwert (12) zur Montage in einem Winkel von ca. 45 Grad nach oben geschwenkt, um die Sägekette (11) leichter auf der Nut des Kettenschwerts (12) führen zu können.
7. Setzen Sie das Kettenschwert (12) und die Sägekette (11) am Federspanner (13) ein.
8. Drücken Sie das Kettenschwert (12) mit der Sägekette (11) nach unten um die Sägekette (11) über das Kettenrad (14) zu streifen.
9. Beim Loslassen der Sägekette (11) wird sie automatisch gespannt.
10. Setzen Sie die Kettenradabdeckung (3) wieder auf.
11. Drehen Sie die Schraube für das Kettenspannsystem (2) im Uhrzeigersinn handfest.

12. Prüfen Sie nochmals den Sitz der Sägekette (11) und drehen Sie die Schraube für das Kettenspannsystem (2) der Kettenradabdeckung (3) fest.

Hinweis:

Bitte beachten Sie, dass das Produkt nach Gebrauch nachölt und Öl auslaufen kann, wenn das Produkt seitlich oder auf dem Kopf gelagert wird. Das ist ein normaler Vorgang, bedingt durch die notwendige Lüftungsöffnung am oberen Tankrand und kein Grund zur Reklamation. Da dieses Produkt während der Fertigung kontrolliert und mit Öl getestet wird, könnte trotz Ausleeren ein kleiner Rest im Tank sein, der während des Transportes des Gehäuses leicht mit Öl beschmutzt. Bitte säubern Sie das Gehäuse mit einem Lappen.

Vor dem Wechsel der Sägekette ist die Nut der Führungsschiene von Schmutz zu reinigen, da bei vorhandenen Schmutzablagerungen die Sägekette aus der Schiene springen kann. Die Ablagerungen können auch das Kettenöl aufsaugen. Die Folge wäre, dass das Kettenöl nicht oder nur zu einem geringen Teil an der Schienenunterseite gelangt und die Schmierung verhindert wird.

8.2 Sägekette (11) spannen (Abb. 2)

⚠️ WARNUNG
Verletzungsgefahr durch Abspringen der Sägekette!
Eine unzureichend gespannte Sägekette kann während des Betriebs abspringen und zu Verletzungen führen.
<ul style="list-style-type: none"> – Kontrollieren Sie die Kettenspannung häufig. – Die Kettenspannung ist zu gering, wenn die Treibglieder aus der Nut an der Unterseite der Führungsschiene heraustreten. – Spannen Sie die Sägekette sachgemäß nach, wenn die Kettenspannung zu gering ist.

- Das Produkt ist mit einem Sägeketten-Schnellspannsystem ausgestattet. Die Sägekette wird durch den am Produkt angebrachten Federspanner automatisch gespannt. Die umlaufende Sägekette wird über die Nut am Kettenschwert geführt.

Die Kettenspannung und Kettenschmierung beeinflussen in erheblichem Maß die Lebensdauer der Sägekette.

Die Sägekette ist richtig gespannt, wenn sie am Kettenschwert nicht durchhängt und sich mit der behandschuhten Hand ganz herumziehen lässt. Beim Ziehen an der Sägekette mit 9 N (ca. 1 kg) Zugkraft dürfen Sägekette und Kettenschwert nicht mehr als 2 mm Abstand haben.

Hinweis:

- Eine neue Sägekette neigt eine gewisse Zeitlang nach der Montage zu Lockerung. Überprüfen Sie daher die Sägekettenspannung von Zeit zu Zeit vor dem Gebrauch.
- Die Spannung der Sägekette sollte an einem sauberen Ort, der frei von Sägemehl und dergleichen ist, durchgeführt werden.
- Eine korrekte Spannung der Sägekette dient der Sicherheit des Benutzers und reduziert bzw. verhindert Verschleiß und Sägekettenschäden.

- Wir empfehlen dem Benutzer vor dem ersten Arbeitsbeginn die Kettenspannung zu kontrollieren. Die Sägekette ist richtig gespannt, wenn sie an der Schwertunterseite nicht durchhängt und sich mit der behandschuhten Hand ganz herumziehen lässt.
- Sollte die Sägekette durchhängen oder der Federspanner defekt sein, wenden Sie sich an eine Fachwerkstatt.

ACHTUNG
Beim Arbeiten mit der Säge erwärmt sich die Sägekette und weitet sich dadurch etwas. Mit diesem „Nachhängen“ ist besonders bei neuen Sägeketten zu rechnen.

8.3 Sägekettenöl einfüllen (Abb. 6)

ACHTUNG
Produktbeschädigung!
Wird das Produkt ohne oder mit zu wenig Öl oder mit Altöl betrieben, kann dies zu einem Produktschaden führen.
<ul style="list-style-type: none"> – Füllen Sie vor der Inbetriebnahme Öl ein. Das Produkt wird ohne Öl geliefert. – Verwenden Sie kein Altöl! – Prüfen Sie bei jedem Akkuwechsel den Ölstand.

ACHTUNG
Umweltschäden!
Ausgelaufenes Öl kann die Umwelt nachhaltig verschmutzen. Die Flüssigkeit ist hochgiftig und kann schnell zu Wasserverschmutzung führen.
<ul style="list-style-type: none"> – Befüllen/entleeren Sie Öl nur auf ebenen, befestigten Flächen. – Nutzen Sie einen Einfüllstutzen oder Trichter. – Fangen Sie abgelassenes Öl in einem geeigneten Gefäß auf. – Wischen Sie verschüttetes Öl sofort sorgfältig auf und entsorgen Sie den Lappen nach den örtlichen Vorschriften. – Entsorgen Sie Öl nach den örtlichen Vorschriften.

Die Kettenspannung und Kettenschmierung beeinflussen in erheblichem Maß die Lebensdauer der Sägekette.

Die Sägekette wird während des Betriebs des Produkts automatisch geschmiert. Um die Sägekette ausreichend zu schmieren, muss immer genügend Sägekettenöl im Öltank vorhanden sein. Überprüfen Sie in regelmäßigen Abständen die im Öltank verbleibende Ölmenge.

Hinweis:

- Verwenden Sie Sägekettenöl, das Zusätze zur Herabsetzung von Reibung und Abnutzung enthält oder Bio-Sägekettenöl.
- Verwenden Sie zum Schneiden von Bäumen, Bio-Sägekettenöl. Mineralöl kann Bäume schädigen.
- Vergewissern Sie sich, dass vor dem Einschalten des Produkts der Deckel des Öltanks angebracht und verschlossen ist.

1. Stellen Sie das Produkt auf eine ebene, gerade Fläche.
2. Öffnen Sie den Öltank (17). Schrauben Sie hierzu den Deckel des Öltanks (17) gegen den Uhrzeigersinn ab.
3. Damit kein Öl auslaufen kann, verwenden Sie einen Trichter*.
4. Halten Sie die max. Füllmenge von 30 ml ein.
5. Schrauben Sie den Deckel des Öltanks (17) im Uhrzeigersinn auf, um den Öltank (17) zu schließen.
6. Wischen Sie eventuell verschüttetes Öl sofort sorgfältig auf und entsorgen Sie den Lappen* nach den örtlichen Vorschriften.
7. Zum Überprüfen der Sägekettenschmierung das Produkt mit der Sägekette über ein Blatt Papier halten und ein paar Sekunden Volllas geben. Auf dem Papier erkennen Sie, ob die Kettenschmierung funktioniert.

* = nicht im Lieferumfang enthalten!

8.4 Akku (15) in die Akku-Aufnahme (9) einsetzen/entnehmen (Abb. 3)

⚠ VORSICHT

Verletzungsgefahr!

Setzen Sie den Akku erst ein, wenn das Akku-Werkzeug für den Einsatz vorbereitet ist.

Akku einsetzen

1. Schieben Sie den Akku (15) in die Akku-Aufnahme (9). Der Akku (15) rastet hörbar ein.

Akku entnehmen

1. Drücken Sie die Entriegelungstaste (16) des Akkus (15) und ziehen Sie ihn aus der Akku-Aufnahme (9).

8.4.1 Ladezustandsanzeige am Hauptschalter (8) (Abb. 5)

Der Ladezustand des Akkus (15) wird, während dem Betrieb, durch Aufleuchten der entsprechenden LED-Leuchten der Ladezustandsanzeige am Hauptschalter (8) angezeigt.

4 LEDs leuchten	Akku vollgeladen
3 LEDs leuchten	Akku teilweise geladen
1 LED leuchtet	Akku muss geladen werden

9 Bedienung

ACHTUNG

Vor der Inbetriebnahme das Produkt unbedingt komplett montieren!

ACHTUNG

Achten Sie darauf, dass die Umgebungstemperatur, während dem Arbeiten 50 °C nicht überschreitet und – 20 °C nicht unterschreitet.

ACHTUNG

Das Produkt ist Teil der 20V IXES Serie und darf nur mit Akkus dieser Serie betrieben werden. Akkus dürfen nur mit Ladegeräten dieser Serie geladen werden. Beachten Sie hierbei die Angaben des Herstellers.

⚠ GEFAHR

Verletzungsgefahr!

Wenn das Produkt festklemt, versuchen Sie nicht, das Produkt mit Gewalt herauszuziehen.

- Stellen Sie den Motor ab.
- Benutzen Sie einen Hebelarm oder Keil, um das Produkt freizubekommen.

9.1 Produkt halten und führen

⚠ WARNUNG

Verletzungsgefahr durch Rückschlag!

- Verwenden Sie das Produkt niemals einhändig!

⚠ WARNUNG

Verletzungsgefahr!

- Verwenden Sie das Produkt niemals ohne den vorderen Handschutz!

9.1.1 Vorderer und hinterer Handschutz (1, 10) (Abb. 1)

- Der vordere Handschutz (1) und der hintere Handschutz (10) schützen die Finger vor Verletzungen durch den Kontakt mit der Sägekette (11), falls diese durch Überlastung reißt.
- Der hintere Handschutz (10) schützt die Hand außerdem vor Ästen und Zweigen.
- Prüfen Sie vor jeder Inbetriebnahme die Funktionsfähigkeit des vorderen Handschutzes (1). Halten Sie den vorderen und hinteren Handschutz (1, 10) sauber, um die Funktionsfähigkeit zu gewährleisten.

9.2 Produkt ein-/ausschalten und betreiben (Abb. 1, 4-7)

Einschalten

1. Prüfen Sie, ob sich Sägekettenöl im Öltank (17) befindet.
2. Füllen Sie Sägekettenöl ein bevor der Öltank (17) leer ist, wie unter 8.3 beschrieben.
3. Ziehen Sie den Schwert- und Kettenschutz (18) von dem Kettenschwert (12).
4. Halten Sie das Produkt mit der rechten Hand am vorderen Handgriff (4) und mit der linken Hand am hinteren Handgriff (7). Daumen und Finger müssen die Handgriffe (4, 7) fest umschließen.
5. Bringen Sie Ihren Körper und die Arme in eine Stellung, in der Sie den Rückschlagkräften standhalten können.
6. Drücken Sie den Hauptschalter (8) so lange, bis die LEDs leuchten.

7. Drücken Sie die Einschaltsperr (5) am vorderen Handgriff (4) mit dem Daumen.
8. Halten Sie die Einschaltsperr (5) gedrückt.
9. Zum Einschalten des Produkts drücken Sie den Ein-/Ausschalter (6).
10. Lassen Sie die Einschaltsperr (5) los.

Hinweis:

Es ist nicht nötig, die Einschaltsperr nach dem Start des Produkts gedrückt zu halten. Die Einschaltsperr soll ein versehentliches Starten des Produkts verhindern.

Ausschalten

1. Zum Ausschalten lassen Sie den Ein-/Ausschalter (6) los.
2. Setzen Sie nach jeder Arbeit mit dem Produkt den mitgelieferten Schwert- und Kettenschutz (18) auf.

Hinweis:

Das Produkt schaltet sich aus Sicherheitsgründen nach 1 min. aus.

9.3 Überlastschutz

Bei Überlastung des Akkus schaltet dieser selbständig ab. Nach einer Abkühlzeit (zeitlich unterschiedlich) lässt sich das Produkt wieder einschalten.

10 Arbeitshinweise

Hinweise:

Achten Sie vor dem Einschalten darauf, dass das Produkt keine Gegenstände berührt.

- Vermeiden Sie eine abnormale Körperhaltung. Sorgen Sie für einen sicheren Stand und halten Sie jederzeit das Gleichgewicht. Dadurch können Sie das Elektrowerkzeug in unerwarteten Situationen besser kontrollieren.
- Sie haben eine bessere Kontrolle, wenn Sie mit der Unterseite des Kettenschwertes (mit ziehender Sägekette) sägen.
- Die Sägekette darf während des Durchsägens oder danach weder den Erdboden noch einen anderen Gegenstand berühren.
- Achten Sie darauf, dass die Sägekette nicht im Sägeschnitt festklemmt. Der Ast darf nicht brechen oder abspalten.
- Beachten Sie auch die Vorsichtsmaßnahmen gegen Rückschlag (siehe Sicherheitshinweise).
- Bei Sägearbeiten am Hang stets oberhalb des Astes stehen. Darauf achten, dass die Sägekette nicht den Boden berührt. Nach Fertigstellung des Schnitts den Stillstand der Sägekette abwarten, bevor man das Produkt dort entfernt.

10.1 Sägetechniken

10.1.1 Ablängen

Ablängen ist das Sägen von gefällten Baumstämmen in kleine Abschnitte. Falls möglich, sollte der Stamm durch Äste, Balken oder Keile unterlegt und gestützt sein.

- Achten Sie darauf, dass die Sägekette beim Sägen den Erdboden nicht berührt.

- Achten Sie auf guten Stand und stehen Sie bei abschüssigem Gelände oberhalb des Stammes. Um im Moment des „Durchsägens“ die volle Kontrolle zu behalten, gegen Ende des Schnitts den Anpressdruck reduzieren, ohne den festen Griff an den Handgriffen des Gehölzschneders zu lösen.
- Nach Fertigstellung des Schnitts den Stillstand der Sägekette abwarten, bevor man den Gehölzschneder dort entfernt.
- Der Motor des Gehölzschneders immer ausschalten, bevor man von Baum zu Baum wechselt.

10.1.1.1 Sägen auf einem Sägebock

1. Halten Sie das Produkt mit beiden Händen fest und führen Sie das Produkt während des Sägens vor dem Körper.
 2. Wenn das Gehölz durchtrennt wird, führen Sie das Produkt rechts am Körper vorbei. Achten Sie auf das herabfallende Gehölz.
 3. Stellen Sie sich so, dass der abgetrennte Ast keine Gefährdung darstellt.
 4. Achten Sie auf Ihre Füße. Das abgetrennte Gehölz könnte beim Herabfallen Verletzungen verursachen.
- Achten Sie darauf, dass Ihr Körper im Gleichgewicht ist und dass Sie sicheren Halt haben.

10.1.2 Entasten

⚠️ WARNUNG

Verletzungsgefahr!

Viele Unfälle geschehen beim Entasten.

1. Halten Sie das Produkt mit beiden Händen fest und führen Sie das Produkt während des Sägens vor dem Körper.
2. Beugen Sie sich beim Betrieb nicht zu weit vor.
3. Sägen Sie nie Äste ab, wenn Sie auf dem Baumstamm stehen.
4. Behalten Sie den Rückschlagbereich im Auge, wenn Äste unter Spannung stehen.

Entasten ist die Bezeichnung für das Entfernen von Ästen und Zweigen von einem Baum.

- Entfernen Sie Stützweige erst nach dem Ablängen.
- Unter Spannung stehende Äste müssen von unten nach oben gesägt werden, um ein Festklemmen des Produkts zu verhindern.
- Beim Absägen von dickeren Ästen verwenden Sie dieselbe Technik wie beim Ablängen.
- Arbeiten Sie links vom Stamm und so nahe wie möglich an dem Produkt. Nach Möglichkeit ruht das Gewicht des Produkts auf dem Stamm.
- Wechseln Sie den Standort, um Äste jenseits des Stammes abzusägen.
- Verzweigte Äste werden einzeln abgelängt.
- Beim Entasten größere nach unten gerichtete Äste, die den Baum stützen, vorerst stehen lassen. Kleinere Äste mit einem Schnitt trennen.

11 Reinigung

WARNUNG

Lassen Sie Instandsetzungsarbeiten und Wartungsarbeiten, die nicht in dieser Bedienungsanleitung beschrieben sind, von einer Fachwerkstatt durchführen. Benutzen Sie nur originale Ersatzteile.

Es besteht Unfallgefahr! Führen Sie Wartungs- und Reinigungsarbeiten grundsätzlich mit entferntem Akku durch. Es besteht Verletzungsgefahr! Lassen Sie das Produkt vor allen Wartungs- und Reinigungsarbeiten abkühlen. Elemente des Motors sind heiß. Es besteht Verletzungs- und Verbrennungsgefahr!

Das Produkt kann unerwartet starten und dadurch zu Verletzungen führen.

- Entfernen Sie den Akku.
- Lassen Sie das Produkt auskühlen.
- Entnehmen Sie das Einsatzwerkzeug.

WARNUNG

Verletzungsgefahr, wenn Sie mit der Sägekette oder dem Kettenschwert hantieren!

- Tragen Sie schnittfeste Handschuhe.

1. Wir empfehlen, dass Sie das Produkt direkt nach jeder Benutzung reinigen.
2. Benutzen Sie zur Reinigung der Sägekette einen Pinsel* oder Handfeger* und keine Flüssigkeiten.
3. Halten Sie Griffe und Griffflächen trocken, sauber und frei von Öl und Fett. Rutschige Griffe und Griffflächen erlauben keine sichere Bedienung und Kontrolle des Elektrowerkzeugs in unvorhergesehenen Situationen.
4. Reinigen Sie die Griffe gegebenenfalls mit einem feuchten, in Seifenlauge ausgewaschenen Lappen*.
5. Halten Sie Schutzvorrichtungen, Luftschlitze und Motorengehäuse so staub- und schmutzfrei wie möglich. Reiben Sie das Produkt mit einem sauberen Tuch* ab oder blasen Sie es mit Druckluft* bei niedrigem Druck aus. Wir empfehlen, dass Sie das Produkt direkt nach jeder Benutzung reinigen.
6. Lüftungsöffnungen müssen immer frei sein.
7. Verwenden Sie keine Reinigungs- oder Lösungsmittel; diese könnten die Kunststoffteile des Produkts angreifen. Achten Sie darauf, dass kein Wasser in das Produktinnere gelangen kann.
8. Reinigen Sie die Nut des Kettenschwerts mit Hilfe eines Pinsels oder mit Druckluft.
9. Reinigen Sie das Kettenrad und den Federspanner.

12 Wartung

12.1 Kettenschwert (12) wechseln (Abb. 2)

1. Schalten Sie das Produkt aus und nehmen Sie den Akku (15) heraus.
2. Stellen Sie das Produkt auf eine ebene, gerade Fläche.

3. Drehen Sie die Schraube für das Kettenspannsystem (2) der Kettenradabdeckung (3) gegen den Uhrzeigersinn, um die Kettenspannung zu lockern und die Kettenradabdeckung (3) zu entfernen.
4. Entnehmen Sie das Kettenschwert (12) und die Sägekette (11).
5. Halten Sie das Kettenschwert (12) zur Demontage in einem Winkel von ca. 45 Grad nach oben geschwenkt, um die Sägekette (11) leichter von der Nut des Kettenschwerts abnehmen zu können.
6. Tauschen Sie das Kettenschwert (12) aus und montieren Sie das Kettenschwert (12) und die Sägekette (11) wie unter 8.1 beschrieben.

12.2 Sägekette (11) wechseln und einlaufen lassen (Abb. 2)

GEFAHR

Schwere Verletzungen möglich durch Reißen oder Abspringen der Sägekette!

- Befestigen Sie eine neue Sägekette nie auf einem abgenutzten Sägekettenritzel oder auf einer beschädigten oder abgenutzten Führungsschiene. Die Sägekette könnte abspringen oder reißen.
- Verwenden Sie nur Sägeketten und Kettenschwerter, die für dieses Produkt ausgelegt sind.
 - Reinigen Sie vor dem Wechseln der Sägekette die Nut des Kettenschwerts, da bei vorhandenen Schmutzablagerungen die Sägekette aus der Schiene springen kann. Die Ablagerungen können auch das Kettenöl aufsaugen. Die Folge wäre, dass das Kettenöl nicht oder nur zu einem geringen Teil an die Schienenunterseite gelangt und die Schmierung verringert wird.
1. Stellen Sie das Produkt auf eine ebene, gerade Fläche.
 2. Drehen Sie die Schraube für das Kettenspannsystem (2) gegen den Uhrzeigersinn, um die Kettenspannung zu lockern und die Kettenradabdeckung (3) zu entfernen.
 3. Entnehmen Sie das Kettenschwert (12) und die Sägekette (11).
 4. Legen Sie die Sägekette (11) in einer Schlaufe aus, so dass die Schnittkanten im Uhrzeigersinn ausgerichtet sind. Orientieren Sie sich zur Ausrichtung der Sägekette (11) an den Bildzeichen (Pfeilen) an der Sägekette bzw. oberhalb des Kettenrads (14).
 5. Legen Sie die Sägekette (11) in die Nut des Kettenschwerts (12) ein.
 6. Halten Sie das Kettenschwert (12) zur Montage in einem Winkel von ca. 45 Grad nach oben geschwenkt, um die Sägekette (11) leichter auf der Nut des Kettenschwerts (12) führen zu können.
 7. Setzen Sie das Kettenschwert (12) und die Sägekette (11) am Federspanner (13) ein.
 8. Drücken Sie das Kettenschwert (12) mit der Sägekette (11) nach unten um die Sägekette (11) über das Kettenrad (14) zu streifen.
 9. Beim Loslassen der Sägekette (11) wird sie automatisch gespannt.
 10. Setzen Sie die Kettenradabdeckung (3) wieder auf.

11. Drehen Sie die Schraube für das Kettenspannsystem (2) im Uhrzeigersinn handfest.
12. Prüfen Sie nochmals den Sitz der Sägekette (11) und drehen Sie die Schraube für das Kettenspannsystem (2) der Kettenradabdeckung (3) fest.

Hinweis:

Bei einer neuen Sägekette verringert sich die Spannkraft nach einiger Zeit. Deshalb müssen Sie nach den ersten 5 Schnitten, spätestens nach 10 Minuten Sägezeit die Sägekette nachspannen.

12.3 Sägekette (11) schärfen

⚠️ WARNUNG
<p>Erhöhte Unfallgefahr durch eine falsch geschärfte Sägekette!</p> <p>Durch Abweichungen von den Maßangaben der Schneidegeometrie beim Schärfen erhöht sich die Rückschlaggefahr des Produkts.</p> <ul style="list-style-type: none"> – Lassen Sie die Sägekette von einem Fachmann schärfen.

Die Sägekette kann bei einer autorisierten Fachwerkstatt nachgeschliffen werden. Versuchen Sie nicht, die Sägekette selbst zu schärfen, wenn Sie nicht über ein geeignetes Werkzeug und die notwendige Erfahrung verfügen.

Hinweise:

Eine scharfe Sägekette gewährleistet eine optimale Schnittleistung. Sie frisst sich mühelos durch das Holz und hinterlässt große, lange Holzspäne.

Eine Sägekette ist stumpf, wenn Sie die Schneidausrüstung durch das Holz drücken müssen und die Holzspäne sehr klein sind. Bei einer sehr stumpfen Sägekette fallen überhaupt keine Späne, sondern nur Holzstaub an.

12.4 Kettenrad (14) prüfen (Abb. 2, 8)

1. Stellen Sie das Produkt auf eine ebene, gerade Fläche.
2. Drehen Sie die Schraube für das Kettenspannsystem (2) gegen den Uhrzeigersinn, um die Kettenspannung zu lockern und die Kettenradabdeckung (3) zu entfernen.
3. Entnehmen Sie das Kettenschwert (12) und die Sägekette (11).
4. Prüfen Sie die Einlaufspuren am Kettenrad (14) mit einer Prüflöhre (nicht im Lieferumfang enthalten).
5. Falls die Einlaufspuren tiefer als $a=0,5$ mm sind, verwenden Sie das Produkt nicht und suchen Sie einen Fachhändler auf. Das Kettenrad (14) muss ersetzt werden.

12.5 Kettenschwert (12) prüfen (Abb. 2, 9)

1. Stellen Sie das Produkt auf eine ebene, gerade Fläche.
2. Drehen Sie die Schraube für das Kettenspannsystem (2) gegen den Uhrzeigersinn, um die Kettenspannung zu lockern und die Kettenradabdeckung (3) zu entfernen.
3. Entnehmen Sie das Kettenschwert (12) und die Sägekette (11).

4. Messen Sie die Nuttiefe des Kettenschwerts (12) mit dem Messstab einer Feillehre (nicht im Lieferumfang enthalten).
5. Das Kettenschwert (12) muss ersetzt werden, wenn eine der folgenden Punkte zutrifft:
 - Das Kettenschwert ist beschädigt.
 - Die gemessene Nuttiefe ist kleiner als die Mindestnuttiefe des Kettenschwerts (4 mm).
 - Die Nut des Kettenschwerts ist verengt oder gespreizt.

13 Lagerung und Transport

Lagern Sie das Produkt und dessen Zubehör an einem dunklen, trockenen und frostfreien sowie für Kinder unzugänglichen Ort.

Die optimale Lagertemperatur liegt zwischen 5°C und 30°C.

Bewahren Sie das Produkt in der Originalverpackung auf. Decken Sie das Produkt ab, um es vor Staub oder Feuchtigkeit zu schützen. Bewahren Sie die Bedienungsanleitung bei dem Produkt auf.

13.1 Vorbereiten für das Einlagern

1. Bringen Sie den Sägekettenschutz an.
2. Entfernen Sie den Akku.
3. Entleeren Sie das Produkt vollständig.
4. Reinigen und überprüfen Sie das Produkt auf Schäden.

13.2 Transport

⚠️ WARNUNG
<p>Verletzungsgefahr!</p> <p>Nehmen Sie den Akku vor allen Arbeiten am Elektrowerkzeug (z. B. Wartung, Werkzeugwechsel etc.) sowie bei dessen Transport und Aufbewahrung aus dem Elektrowerkzeug. Bei unbeabsichtigtem Betätigen des Ein-/Ausschalters besteht Verletzungsgefahr.</p> <ul style="list-style-type: none"> • Das Produkt darf nur an dem dafür vorhergesehenen Handgriff transportiert werden.

14 Reparatur & Ersatzteilbestellung

Es ist zu beachten, dass bei diesem Produkt folgende Teile einem gebrauchsgemäßen oder natürlichen Verschleiß unterliegen bzw. folgende Teile als Verbrauchsmaterialien benötigt werden.

ACHTUNG
<p>Laut Produkthaftungsgesetz wird nicht für Schäden gehaftet, die durch unsachgemäße Reparaturen oder durch Nichtverwendung von Originalersatzteilen verursacht werden.</p> <p>Beauftragen Sie einen Kundendienst oder eine autorisierte Fachkraft. Entsprechendes gilt auch für Zubehörteile.</p>

Ersatzteile und Zubehör erhalten Sie in unserem Service-Center. Scannen Sie hierzu den QR-Code auf der Titelseite.

14.1 Ersatzteilbestellung

Bei der Ersatzteilbestellung sollten folgende Angaben gemacht werden:

- Modellbezeichnung
- Artikelnummer
- Daten des Typenschildes

Ersatzteile / Zubehör

Kettenschwert Artikel-Nr.:	7904201711
Sägekette Artikel-Nr.:	7904201713
Akku SBP2.0 Artikel-Nr.:	7909201708
Akku SBP4.0 Artikel-Nr.:	7909201709
Ladegerät SBC2.4A Artikel-Nr.:	7909201710
Ladegerät SBC4.5A Artikel-Nr.:	7909201711
Ladegerät SDBC2.4A Artikel-Nr.:	7909201712
Ladegerät SDBC4.5A Artikel-Nr.:	7909201713
StarterKit SBSK2.0 Artikel-Nr.:	7909201720
StarterKit SBSK4.0 Artikel-Nr.:	7909201721

15 Entsorgung und Wiederverwertung

Hinweise zur Verpackung



Die Verpackungsmaterialien sind recycelbar. Bitte Verpackungen umweltgerecht entsorgen.

Hinweise zum Elektro- und Elektronikgerätegesetz (ElektroG)



Elektro- und Elektronik-Altgeräte gehören nicht in den Hausmüll, sondern sind einer getrennten Erfassung bzw. Entsorgung zuzuführen!

- Altbatterien oder -akkus, welche nicht fest im Altgerät verbaut sind, müssen vor Abgabe zerstörungsfrei entnommen werden! Deren Entsorgung wird über das Batteriegelsetz geregelt.
- Besitzer bzw. Nutzer von Elektro- und Elektronikgeräten sind nach deren Gebrauch gesetzlich zur Rückgabe verpflichtet.
- Der Endnutzer trägt die Eigenverantwortung für das Löschen seiner personenbezogenen Daten auf dem zu entsorgenden Altgerät!
- Das Symbol der durchgestrichenen Mülltonne bedeutet, dass Elektro- und Elektronikaltgeräte nicht über den Hausmüll entsorgt werden dürfen.
- Elektro- und Elektronikaltgeräte können bei folgenden Stellen unentgeltlich abgegeben werden:
 - Öffentlich-rechtliche Entsorgungs- bzw. Sammelstellen (z. B. kommunale Bauhöfe)
 - Verkaufsstellen von Elektrogeräten (stationär und online), sofern Händler zur Rücknahme verpflichtet sind oder diese freiwillig anbieten.
 - Bis zu drei Elektroaltgeräte pro Geräteart, mit einer Kantenlänge von maximal 25 Zentimetern, können Sie ohne vorherigen Erwerb eines Neugerätes vom Hersteller kostenfrei bei diesem abgeben oder einer anderen autorisierten Sammelstelle in Ihrer Nähe zuführen.

– Weitere ergänzende Rücknahmebedingungen der Hersteller und Verreiber erfahren Sie beim jeweiligen Kundenservice.

- Im Falle der Anlieferung eines neuen Elektrogerätes durch den Hersteller an einen privaten Haushalt, kann dieser die unentgeltliche Abholung des Elektroaltgerätes, auf Nachfrage vom Endnutzer, veranlassen. Setzen Sie sich hierzu mit dem Kundenservice des Herstellers in Verbindung.
- Diese Aussagen gelten nur für Geräte, die in den Ländern der Europäischen Union installiert und verkauft werden und die der Europäischen Richtlinie 2012/19/EU unterliegen. In Ländern außerhalb der Europäischen Union können davon abweichende Bestimmungen für die Entsorgung von Elektro- und Elektronik-Altgeräten gelten.

Hinweise zu Lithium-Ion-Akkus



Akku vor der Entsorgung des Geräts ausbauen!

- Werfen Sie den Akku nicht in den Hausmüll, ins Feuer (Explosionsgefahr) oder ins Wasser. Beschädigte Akkus können der Umwelt und Ihrer Gesundheit schaden, wenn giftige Dämpfe oder Flüssigkeiten austreten.
- Defekte oder verbrauchte Akkus müssen gemäß Richtlinie 2006/66/EG recycelt werden.
- Geben Sie das Gerät und das Ladegerät an einer Verwertungsstelle ab. Die verwendeten Kunststoff- und Metallteile können sortenrein getrennt werden und so einer Wiederverwertung zugeführt werden.
- Entsorgen Sie Akkus im entladenen Zustand. Wir empfehlen die Pole mit einem Klebestreifen zum Schutz vor einem Kurzschluss abzudecken. Öffnen Sie den Akku nicht.
- Entsorgen Sie Akkus nach den lokalen Vorschriften. Geben Sie Akkus an einer Altbatteriesammelstelle ab, wo sie einer umweltgerechten Wiederverwertung zugeführt werden. Fragen Sie hierzu Ihren lokalen Müllentsorger.

Kraftstoffe und Öle

- Vor der Entsorgung des Produkts müssen der Kraftstofftank und der Motorölbehälter geleert werden!
- Kraftstoff und Motoröl gehören nicht in den Hausmüll oder Abfluss, sondern sind einer getrennten Erfassung bzw. Entsorgung zuzuführen!
- Leere Öl- und Kraftstoffbehälter müssen umweltgerecht entsorgt werden.

16 Störungsabhilfe

Störung	Mögliche Ursache	Abhilfe
Das Produkt lässt sich nicht starten.	Die Akkuleistung ist zu schwach.	Laden Sie den Akku auf.
	Der Akku ist nicht richtig eingesetzt.	Schieben Sie den Akku in die Akku-Aufnahme. Der Akku rastet hörbar ein.
	Ein-/Ausschalter ist defekt.	Wenden Sie sich an unseren Servicedienst.
	Motor ist defekt.	
Schlechte Schneidleistung.	Sägekette falsch montiert.	Montieren Sie die Sägekette korrekt.
	Sägekette ist stumpf.	Lassen Sie die Sägekette von einem Fachmann schärfen oder wechseln Sie die Sägekette aus.
	Kettenspannung ungenügend.	Überprüfen Sie die Sägekette. Spannen Sie die Sägekette gegebenenfalls.
Produkt läuft schwer/Sägekette springt ab.	Kettenspannung ungenügend.	Überprüfen Sie die Sägekette. Spannen Sie die Sägekette gegebenenfalls.
Ungewöhnliche Vibration	Führungsschiene ist locker.	Führungsschiene auf festen Sitz prüfen.

17 Garantiebedingungen – Scheppach 20V IXES Serie

Revisionsdatum 25.04.2024

Sehr geehrte Kundin, sehr geehrter Kunde, unsere Produkte unterliegen einer strengen Qualitätskontrolle. Sollte ein Produkt dennoch nicht einwandfrei funktionieren, bedauern wir dies sehr und bitten Sie, sich an unseren Servicedienst unter der unten angegebenen Adresse zu wenden. Gerne stehen wir Ihnen auch telefonisch über die Servicenummer zur Verfügung. Die nachfolgenden Hinweise sollen Ihnen für eine problemlose Bearbeitung und Regulierung im Schadensfall dienen.

Für die Geltendmachung von Garantieansprüchen gilt folgendes:

- Diese Garantiebedingungen** regeln unsere zusätzlichen Hersteller-Garantieleistungen für Käufer (private Endverbraucher) von neuen Produkten. Die gesetzlichen Gewährleistungsansprüche werden von dieser Garantie nicht berührt. Für diese ist der Händler zuständig, bei dem Sie das Produkt erworben haben.
- Die Garantieleistung** erstreckt sich ausschließlich auf Mängel an einem von Ihnen erworbenen neuen Produkt, die auf einem Material- oder Herstellungsfehler beruhen. Treten während des Garantiezeitraums Material- oder Herstellungsfehler auf, so gewährt der Hersteller als Garantiegeber im Rahmen dieser Garantie eine der nachfolgenden Leistungen nach seiner Wahl:
 - Kostenfreie Reparatur der Ware
 - Kostenfreier Austausch der Ware gegen einen gleichwertigen Artikel (ggf. auch Austausch mit einem Nachfolgemodell, sofern die ursprüngliche Ware nicht mehr verfügbar ist).

Ersetzte Produkte oder Teile gehen in unser Eigentum über. Bitte beachten Sie, dass unsere Produkte bestimmungsgemäß nicht für den gewerblichen, handwerklichen oder beruflichen Einsatz konstruiert wurden. Ein Garantiefall kommt daher nicht zustande, wenn das Produkt innerhalb der Garantiezeit in Gewerbe-, Handwerks- oder Industriebetrieben verwendet wurde oder einer gleichzusetzenden Beanspruchung ausgesetzt war.

3. Von unseren Garantieleistungen ausgenommen sind:

- Schäden am Produkt, die durch Nichtbeachtung der Montageanleitung, nicht fachgerechte Installation, Nichtbeachtung der Bedienungsanleitung (z.B. Anschluss an eine falsche Netzspannung oder Stromart) bzw. der Wartungs- und Sicherheitsbestimmungen oder durch Einsatz des Produktes unter ungeeigneten Umweltbedingungen sowie durch mangelnde Pflege und Wartung entstanden sind.
- Schäden am Produkt, die durch missbräuchliche oder unsachgemäße Anwendungen (wie z.B. Überlastung des Produktes oder Verwendung von nicht zugelassenen Werkzeugen bzw. Zubehör), Eindringen von Fremdkörpern in das Produkt (wie z.B. Sand, Steine oder Staub), Transportschäden, Gewaltanwendung oder Fremdeinwirkungen (wie z. B. Schäden durch Herunterfallen) entstanden sind.
- Schäden am Produkt oder an Teilen des Produktes, die auf einen bestimmungsgemäßen, üblichen (betriebsbedingten) oder sonstigen natürlichen Verschleiß zurückzuführen sind sowie Schäden und/oder Abnutzung von Verschleißteilen.
- Mängel am Produkt, die durch Verwendung von Zubehör-, Ergänzungs- oder Ersatzteilen verursacht wurden, die keine Originalteile sind oder nicht bestimmungsgemäß verwendet werden.
- Produkte, an denen Veränderungen oder Modifikationen vorgenommen wurden.
- Geringfügige Abweichungen von der Soll-Beschaffenheit, die für Wert und Gebrauchstauglichkeit des Produkts unerheblich sind.
- Produkte an denen eigenmächtig Reparaturen oder Reparaturen, insbesondere durch einen nicht autorisierten Dritten, vorgenommen wurden.
- Wenn die Kennzeichnung am Produkt bzw. die Identifikationsinformationen des Produktes (Maschinenaufkleber) fehlen oder unlesbar sind.
- Produkte, die eine starke Verschmutzung aufweisen und daher vom Servicepersonal abgelehnt werden.

– Schadensersatzansprüche sowie Folgeschäden sind von dieser Garantieleistung generell ausgeschlossen.

4. **Die Garantiezeit** beträgt regulär **5 Jahre** (12 Monate bei Batterien / Akkus) und beginnt mit dem Kaufdatum des Produktes. Maßgeblich ist das Datum auf dem Original-Kaufbeleg. Garantieansprüche müssen jeweils nach Kenntniserlangung unverzüglich erhoben werden. Die Geltendmachung von Garantieansprüchen nach Ablauf der Garantiezeit ist ausgeschlossen. Die Reparatur oder der Austausch des Produktes führt weder zu einer Verlängerung der Garantiezeit noch wird eine neue Garantiezeit durch diese Leistung für das Produkt oder für etwaige eingebaute Ersatzteile in Gang gesetzt. Dies gilt auch bei Einsatz eines Vor-Ort-Services. Eine Inanspruchnahme der Garantieleistung setzt voraus, dass dem Hersteller als Garantiegeber auf dessen Verlangen hin die Prüfung des Garantiefalles durch Einschicken der Ware ermöglicht wird. Es ist darauf zu achten, dass Beschädigungen auf dem Transportweg durch eine entsprechende Verpackung vermieden werden. Das betroffene Produkt ist in gesäubertem Zustand zusammen mit einer Kopie des Kaufbelegs, - hierin enthalten die Angaben zum Kaufdatum und der Produktbezeichnung - der Kundendienststelle vorzulegen bzw. einzusenden. Wird ein Produkt unvollständig, ohne den kompletten Lieferumfang eingeschendet, wird das fehlende Zubehör wertmäßig in Anrechnung / Abzug gebracht, falls das Produkt ausgetauscht wird oder eine Rückerstattung erfolgt. Teilweise oder komplett zerlegte Produkte können nicht als Garantiefall akzeptiert werden. Bei nicht berechtigter Reklamation bzw. außerhalb der Garantiezeit trägt der Käufer generell die Transportkosten und das Transportrisiko. **Einen Garantiefall melden Sie bitte vorab bei der Servicestelle (s.u.) an.** In der Regel wird vereinbart, dass das defekte Produkt mit einer kurzen Beschreibung der Störung per organisierter Rücksendung oder - im Reparaturfall außerhalb des Garantiezeitraums - ausreichend frankiert, unter Beachtung der entsprechenden Verpackungs- und Versandrichtlinien, an die unten angegebene Serviceadresse eingeschendet wird. **Beachten Sie bitte, dass Ihr Produkt (modellabhängig) bei Rücklieferung, aus Sicherheitsgründen - frei von allen Betriebsstoffen ist.** Das an unser Service-Center eingeschickte Produkt, muss so verpackt sein, dass Beschädigungen an reklamierten Produkt auf dem Transportweg vermieden werden. Nach erfolgter Reparatur / Austausch senden wir das Produkt frei an Sie zurück. Können Produkte nicht repariert oder ausgetauscht werden, kann nach unserem eigenen freien Ermessen ein Geldbetrag bis zur Höhe des Kaufpreises des mangelhaften Produktes erstattet werden, wobei ein Abzug aufgrund von Abnutzung und Verschleiß berücksichtigt wird. Diese Garantieleistungen gelten nur zugunsten des privaten Erstkäufers und sind nicht abtret- oder übertragbar.
5. **Verlängerung der Garantiezeit auf 10 Jahre:** Scheppach bietet eine zusätzliche Garantieverlängerung von 5 Jahren auf Produkte aus der Scheppach 20V Serie. Somit beläuft sich der Garantiezeitraum für diese Produkte auf insgesamt 10 Jahre. Ausgenommen hiervon sind Batterien / Akkus, Ladegeräte und Zubehör. Diese Garantieverlängerung können Sie in Anspruch nehmen, indem Sie Ihr Scheppach-Produkt aus diesem Bereich bis spätestens 30 Tage ab Kaufdatum online

unter <https://garantie.scheppach.com> registrieren. Nach erfolgreicher Online-Registrierung erhalten Sie die Bestätigung für die artikelbezogene Garantieverlängerung.

6. **Für die Geltendmachung** Ihres Garantieanspruches **kontaktieren Sie bitte unser Service-Center.**

Bitte verwenden Sie vorzugsweise unser Formular auf unserer Homepage:

<https://www.scheppach.com/de/service>

Bitte senden Sie uns keine Produkte ohne vorherige Kontaktaufnahme und Anmeldung bei unserem Service-Center.

Für die Inanspruchnahme dieser Garantiezusagen ist der Erstkontakt mit unserem Service-Center zwingende Voraussetzung. Garantieansprüche müssen vor Ablauf der Garantiefrist innerhalb von 14 Tagen nach Feststellung des Mangels geltend gemacht werden. Dafür ist der Original-Kaufbeleg und ggf. die Bestätigung der artikelbezogenen Garantieverlängerung notwendig.

7. **Bearbeitungszeit** - Im Regelfall erledigen wir Reklamationsmeldungen innerhalb 14 Tagen nach Eingang in unserem Service-Center. Sollte in Ausnahmefällen die genannte Bearbeitungszeit überschritten werden, so informieren wir Sie rechtzeitig.
8. **Verschleißteile sind von der Garantie generell ausgeschlossen!** - Verschleißteile sind: a) mitgelieferte, an- und/oder eingebaute Batterien / Akkus sowie b) alle modellabhängigen Verschleißteile (unter anderem Riemen, Sägeblätter, Einsatzwerkzeuge, Schleifscheiben, Filter, Kohlebürsten etc., siehe Bedienungsanleitung). Von der Garantieleistung ausgeschlossen sind tief entladene bzw. an Gehäuse und oder Batteriepolen beschädigte Batterien bzw. Akkus.
9. **Kostenvoranschlag** - Von der Garantieleistung nicht oder nicht mehr erfasste Produkte reparieren wir gegen Berechnung. Auf Nachfrage bei unserem Service-Center können Sie die defekten Produkte für einen Kostenvoranschlag einsenden und ggf. dem Service-Center schriftlich (per Post, eMail) die Reparaturfreigabe erteilen. Ohne Reparaturfreigabe erfolgt keine weitere Bearbeitung.

Die Garantiebedingungen gelten nur in der jeweils aktuellen Fassung zum Zeitpunkt der Reklamation und können ggf. unserer Homepage (www.scheppach.com) entnommen werden. Bei Übersetzungen ist stets die deutsche Fassung maßgeblich.

Scheppach GmbH · Günstzburger Str. 69 · 89335 Ichenhausen (Deutschland)

Telefon: +800 4002 4002 ·

E-Mail: customerservice.DE@scheppach.com ·

Internet: <https://www.scheppach.com>

Änderungen dieser Garantiebedingungen ohne Voranmeldung behalten wir uns jederzeit vor.

18 EU-Konformitätserklärung

Originalkonformitätserklärung

Hersteller:

Scheppach GmbH
Günzburger Straße 69
D-89335 Ichenhausen

Wir erklären in alleiniger Verantwortung, dass das hier beschriebene Produkt mit den geltenden Richtlinien und Normen übereinstimmt.

Marke: **SCHEPPACH**
Art.-Bezeichnung: **AKKU-GEHÖLZSCHNEIDER -
BC-PS150-X**
Art.-Nr. **5910310900**

EU-Richtlinien:

2014/30/EU, 2006/42/EG, 2011/65/EU*

* Der oben beschriebene Gegenstand der Erklärung erfüllt die Vorschriften der Richtlinie 2011/65/EU des Europäischen Parlaments und des Rates vom 8. Juni 2011 zur Beschränkung der Verwendung bestimmter gefährlicher Stoffe in Elektro- und Elektronikgeräten.

2006/42/EG - Anhang IV

Benannte Stelle: TÜV SÜD Product Service
GmbH Zertifizierstelle,
Ridlerstraße 65,
80339 München,
Deutschland
Nummer: 0123
Zertifikatsnummer: M6A 011284 0445 Rev.01

2000/14/EG_2005/88/EG – Anhang: V

Garantierter
Schalleistungspegel (L_{WA}): 90 dB
Gemessener
Schalleistungspegel (L_{WA}): 86,8 dB

Angewandte Normen:

EN 62841-1:2015/A11:2022; EK9-BE-98(v2):2020;
EN IEC 55014-1:2021; EN IEC 55014-2:2021;
EN ISO 12100:2010

Dokumentationsbevollmächtigter:

David Rümpelein
Günzburger Str. 69
D-89335 Ichenhausen
Ichenhausen, 17.07.2024

Simon Schünk
Division Manager Product Center











Andreas Pecher
Head of Project Management

















Table of contents

1	Introduction	20
2	Product description (Fig. 1)	21
3	Scope of delivery (Fig. 1)	21
4	Proper use	21
5	Safety instructions	22
6	Technical data	24
7	Unpacking	25
8	Before commissioning	25
9	Operation	27
10	Working instructions	28
11	Cleaning	28
12	Maintenance	29
13	Storage and transport	30
14	Repair & ordering spare parts	30
15	Disposal and recycling	30
16	Troubleshooting	31
17	Warranty conditions - Scheppach 20V IXES series	31
18	EU Declaration of Conformity	33
19	Exploded view	320

Explanation of the symbols on the product

Symbols are used in this manual to draw your attention to potential hazards. The safety symbols and the accompanying explanations must be fully understood. The warnings themselves will not rectify a hazard and cannot replace proper accident prevention measures.

	Before commissioning, read and observe the operating manual and safety instructions!		Do not use the product one-handed.
	Attention! Failure to observe the safety signs and warning information affixed to the product and failure to observe the safety and operating manual can result in serious injury or even death.	 	Cordless pruning saw must be placed upright! Do not lie down!
	Wear safety goggles.		Oil tank contents.
	Wear hearing protection.		Weight kg.

	Always wear a safety helmet!		Blade length
	Wear safety gloves!		Cutting length
	Wear sturdy footwear!		Warning! Risk of kick-back. Beware of the kick-back of the product and avoid making contact with the rail tip.
	It is important to wear protective clothing for hands, fore-arms, legs and feet.		Only carry out maintenance, modification, adjustment and cleaning work when the motor is switched off and the battery is removed.
	Filling port for chain oil		Switch lock
	Installation direction of the saw chain		Guaranteed sound power level of the product.
	Do not expose the product to rain. The product may only be stationed, stored and operated in dry ambient conditions.		Lithium-ion battery
	Always hold the product firmly with both hands.		The product complies with the applicable European directives.

1 Introduction

Manufacturer:

Scheppach GmbH
Günzburger Straße 69
D-89335 Ichenhausen

Dear Customer

We hope your new product brings you much enjoyment and success.

Note:

In accordance with the applicable product liability laws, the manufacturer of this product assumes no liability for damage to the product or caused by the product arising from:

- Improper handling
- Non-compliance with the operating manual
- Repairs carried out by third parties, unauthorised specialists
- Installing and replacing non-original spare parts
- Improper use

Note:

The operating manual is part of this product.

It includes important instructions for the safe, proper and economic operation of the product, for avoiding danger, for minimising repair costs and downtimes and for increasing the reliability and extending the service life of the product. In addition to the safety instructions in this operating manual, you must also observe the regulations applicable to the operation of the product in your country.

Familiarise yourself with all operating and safety instructions before using the product. Only operate the product as described and for the specified areas of application. Keep the operating manual in a good place and hand over all documents when passing the product on to third parties.

2 Product description (Fig. 1)

1. Front hand guard
2. Screw for chain tensioning system
3. Chain cover
4. Front handle
5. Switch lock
6. On/off switch
7. Rear handle
8. Main switch (incl. LEDs)
9. Battery mount
10. Rear hand guard
11. Saw chain
12. Chainsaw guide bar
13. Spring tensioner
14. Chain wheel
15. Battery*
16. Release button (battery)
17. Oil tank
18. Guide bar and chain guard

* = not included in the scope of delivery!

3 Scope of delivery (Fig. 1)

Item	Quantity	Designation
11.	1 x	Saw chain (pre-fitted)
12.	1 x	chainsaw guide bar (pre-fitted)
18.	1 x	Guide bar and chain guard (pre-fitted)
	1 x	Battery-powered cordless pruning saw
	1 x	Operating manual

4 Proper use

The product may be used for sawing wood and branches outdoors, up to a diameter corresponding to the cutting length of the guide rail.

The product is not intended for felling trees or for any other type of use (e.g. cutting masonry, plastic, stone, metal, food or wood containing foreign objects such as nails or screws).

The product must be held by the handle with the right hand and by the grip surface with the left hand.

The product may only be used in the intended manner. Any use beyond this is improper. The user/operator, not the manufacturer, is responsible for damages or injuries of any type resulting from this.

An element of the intended use is also the observance of the safety instructions, as well as the assembly instructions and operating information in the operating manual.

Persons who operate and maintain the product must be familiar with the manual and must be informed about potential dangers.

The liability of the manufacturer and resulting damages are excluded in the event of modifications of the product.

The product may only be operated with original parts and original accessories from the manufacturer.

The safety, operating and maintenance specifications of the manufacturer, as well as the dimensions specified in the technical data, must be observed.

Please note that our products were not designed with the intention of use for commercial or industrial purposes. We assume no guarantee if the product is used in commercial or industrial applications, or for equivalent work.

Explanation of the signal words in the operating manual

⚠ DANGER
Signal word to indicate an imminently hazardous situation which, if not avoided, will result in death or serious injury.

⚠ WARNING
Signal word to indicate a potentially hazardous situation which, if not avoided, could result in death or serious injury.

⚠ CAUTION
Signal word to indicate a potentially hazardous situation which, if not avoided, could result in minor or moderate injury.

⚠ ATTENTION
Signal word to indicate a potentially hazardous situation which, if not avoided, could result in product or property damage.

5 Safety instructions

WARNING

Read all safety warnings, instructions, illustrations and specifications provided with this power tool.

Failure to follow all instructions listed below may result in electric shock, fire and/or serious injury.

Save all warnings and instructions for future reference.

The term "power tool" in the warnings refers to your mains-operated (corded) power tool or battery-operated (cordless) power tool.

1) Work area safety

- a) **Keep your work area clean and well-lit.** Cluttered or dark areas invite accidents.
- b) **Do not operate power tools in explosive atmospheres, such as in the presence of flammable liquids, gases or dust.** Power tools create sparks which may ignite the dust or fumes.
- c) **Keep children and bystanders away while operating a power tool.** Distractions can cause you to lose control.

2) Electrical safety

- a) **The connection plug of the electric tool must fit into the socket. Never modify the plug in any way. Do not use any adapter plugs with earthed (grounded) power tools.** Unmodified plugs and matching outlets will reduce risk of electric shock.
- b) **Avoid body contact with earthed or grounded surfaces, such as pipes, radiators, ranges and refrigerators.** There is an increased risk of electric shock if your body is earthed or grounded.
- c) **Do not expose power tools to rain or wet conditions.** Water entering a power tool will increase the risk of electric shock.
- d) **Do not abuse the cord. Never use the cord for carrying, pulling or unplugging the power tool. Keep cord away from heat, oil, sharp edges or moving parts.** Damaged or entangled cords increase the risk of electric shock.
- e) **When operating a power tool outdoors, use an extension cord suitable for outdoor use.** Use of a cord suitable for outdoor use reduces the risk of electric shock.
- f) **If operating a power tool in a damp location is unavoidable, use a residual current device (RCD) protected supply.** Use of an RCD reduces the risk of electric shock.

3) Personal safety

- a) **Stay alert, watch what you are doing and use common sense when operating a power tool. Do not use a power tool while you are tired or under the influence of drugs, alcohol or medication.** A moment of inattention while operating power tools may result in serious personal injury.

- b) **Wear personal protective equipment and always safety goggles.** Protective equipment such as a dust mask, non-skid safety shoes, safety helmet or hearing protection used for appropriate conditions will reduce personal injuries.
- c) **Prevent unintentional starting. Ensure the switch is in the off-position before connecting to power source and/or rechargeable battery, picking up or carrying the tool.** Carrying power tools with your finger on the switch or energising power tools that have the switch on invites accidents.
- d) **Remove any adjusting tools or spanners/keys before turning the power tool on.** A wrench or a key left attached to a rotating part of the power tool may result in personal injury.
- e) **Avoid abnormal postures. Keep proper footing and balance at all times.** This enables better control of the power tool in unexpected situations.
- f) **Dress properly. Do not wear loose clothing or jewellery. Keep your hair and clothing away from moving parts.** Loose clothes, jewellery or long hair can be caught in moving parts.
- g) **If devices are provided for the connection of dust extraction and collection facilities, ensure these are connected and properly used.** Use of dust extraction can reduce dust-related hazards.
- h) **Do not let familiarity gained from frequent use of tools allow you to become complacent and ignore tool safety principles.** A careless action can cause severe injury within a fraction of a second.

4) Power tool use and care

- a) **Do not force the power tool. Use the correct power tool for your application.** The correct power tool will do the job better and safer at the rate for which it was designed.
- b) **Do not use the power tool if the switch does not turn it on and off.** Any power tool that cannot be controlled with the switch is dangerous and must be repaired.
- c) **Disconnect the plug from the power source and/or remove the battery pack, if detachable, from the power tool before making any adjustments, changing accessories, or storing power tools.** Such precautionary measures reduce the risk of starting the power tool accidentally.
- d) **Store idle power tools out of the reach of children and do not allow persons unfamiliar with the power tool or these instructions to operate the power tool.** Power tools are dangerous in the hands of untrained users.
- e) **Maintain power tools and attachments. Check for misalignment or binding of moving parts, breakage of parts and any other condition that may affect the power tool's operation. If damaged, have the power tool repaired before use.** Many accidents are caused by poorly maintained power tools.
- f) **Keep cutting tools sharp and clean.** Properly maintained cutting tools with sharp cutting edges are less likely to bind and are easier to control.

- g) **Use electric tools, insertion tools, etc. according to these instructions. Take into account the working conditions and the work to be performed.** Use of the power tool for operations different from those intended could result in a hazardous situation.
- h) **Keep handles and grasping surfaces dry, clean and free from oil and grease.** Slippery handles and grasping surfaces do not allow for safe handling and control of the tool in unexpected situations.

5) Battery tool use and care

- a) **Only charge the batteries with battery chargers recommended by the manufacturer.** A battery charger that is suitable for a particular type of battery poses a fire hazard when used with other batteries.
- b) **Only use the batteries in power tools that are designed for them.** The use of other batteries can lead to injuries and a risk of fire.
- c) **Keep the unused battery away from paper clips, coins, keys, nails, screws or other small metal objects that could cause a short-circuit between the contacts.** A short-circuit between the contacts of the battery could result in burns or fires.
- d) **Liquid may leak from the battery if used incorrectly. Avoid contact with it. In case of accidental contact, rinse with water. If the liquid gets into your eyes, seek additional medical attention.** Leaking battery fluid may cause skin irritation or burns.
- e) **Do not use a damaged or modified battery.** Damaged or modified batteries can behave unpredictably and cause fire, explosion or injury.
- f) **Do not expose a battery to fire or excessive temperatures.** Fire or temperatures above 130°C may cause an explosion.
- g) **Follow all charging instructions and never charge the battery or rechargeable tool outside the temperature range specified in the operating manual.** Incorrect charging or charging outside the approved temperature range can destroy the battery and increase the risk of fire.

6) Service

- a) **Only have your power tool repaired by qualified specialists and only with original spare parts.** This will ensure that the safety of the power tool is maintained.
- b) **Never attempt to service damaged batteries.** Any type of battery maintenance shall be carried out only by the manufacturer or an authorised customer service centre.

Safety instructions for pruning saw

- a) **Keep all body parts away from the saw chain when the saw is running. Before starting the pruning saw, ensure that the saw chain is not touching anything.** When working with a chainsaw, a moment of carelessness can result in clothing or body parts being caught by the saw chain.
- b) **Always hold the chainsaw with your right hand on the rear handle and your left hand on the front handle.** Holding the chainsaw using the opposite grip increases the risk of injuries and shall be avoided at all times.

- c) **Only hold the chainsaw by the insulated gripping surfaces, as the saw chain could hit hidden power lines or its own mains cable.** Contact between the saw chain and a live power line can also electrify metal device parts and lead to an electric shock.
- d) **Wear eye protection. Further protective equipment for hearing, head, hands, legs and feet is recommended.** Suitable protective clothing reduces the risk of injury from flying chips and accidental contact with the saw chain.
- e) **Do not work with the chainsaw in a tree, on a ladder, or from a roof or an unstable standing surface.** There is a serious risk of injury if operated in such a manner.
- f) **Always make sure you have a firm footing and only use the chainsaw when standing on firm, safe and level ground.** Slippery ground or unstable standing surfaces can cause loss of balance or loss of control of the chainsaw.
- g) **When cutting a branch that is under tension, expect it to spring back.** If the tension in the wood fibres is released, the tensioned branch can hit the operator and/or wrest the chainsaw from control.
- h) **Be especially careful when cutting undergrowth and young trees.** The thin material can get caught in the saw chain and hit you or throw you off balance.
- i) **Carry the chainsaw by the front handle when switched off, with the saw chain facing away from your body. Always put the protective cover on when transporting or storing the chainsaw.** Careful handling of the chainsaw reduces the likelihood of accidental contact with the running saw chain.
- j) **Follow the instructions for lubrication, chain tensioning and replacing the guide bar and chain.** An improperly tensioned or lubricated chain can break or increase the risk of kick-back.
- k) **Only saw wood. Do not use the chainsaw for work for which it is not intended. Example: Do not use the electric chainsaw to saw metal, plastic, brick-work or building materials other than wood.** Using the chainsaw for unintended work can cause dangerous situations.
- l) **This chainsaw is not suitable for felling trees.** Using the chainsaw for work other than that for which it is intended may result in serious injury to the user or other persons.

Causes and avoidance of kickback

Kickback can arise if the tip of the guide rail touches an object or if the wood bends and the saw chain jams in the cut. Touching with the rail tip can sometimes lead to an unexpected backward reaction, whereby the guide rail whips up and in the direction of the user.

If the saw chain jams on the top edge of the guide rail, the rail can jerk back in the direction of the user suddenly.

Each of these reactions can lead to you losing control of the saw and possibly suffering a serious injury. Never rely solely on the safety equipment integrated in the chainsaw. As the chainsaw user, you should implement various measures to work without a risk of accidents and injuries.

Kickback is the result of incorrect use or misuse of the cordless chainsaw. It can be prevented by suitable precautionary measures, as described in the following:

- a) **Hold the saw firmly with both hands, with the thumbs and fingers enclosing the chainsaw handles. Bring your body and arms into a position in which you can absorb the kickback forces.** If suitable measures are implemented, the user will be able to withstand the kickback forces. Never let go of the chainsaw.
- b) **Avoid an unusual body stance and never saw above shoulder height.** This will help to avoid unintentional contact with the rail tip, and enable improved control of the chainsaw in unexpected situations.
- c) **Always use replacement guide rails and saw chains prescribed by the manufacturer.** Incorrect replacement rails and saw chains may cause the chain to break and/or lead to kick-back.
- d) **Adhere to the instructions of the manufacturer when sharpening and maintaining the saw chain.** If the depth limiter is too low, this increases the tendency towards kickback.

Additional safety instructions

- Carefully follow the maintenance, inspection and service instructions in this operating manual. Damaged protective devices and parts must be repaired properly or replaced by our service centre unless otherwise specified in the operating manual.
- We recommend that a person using the tool for the first time should at least practice by cutting logs on a sawhorse or stand.
- Always stand above the tree trunk when sawing on slopes. In order to maintain full control at the moment of "cutting all the way through", reduce the pressing force towards the end of the cut, without loosening your firm grip of the handles of the product. Ensure that the saw chain does not come into contact with the ground. After completing the cut, wait for the product to stop before removing the product.
Always switch off the engine of the product and remove the battery before moving from tree to tree.
- Dirt, stones, loose bark, nails, staples and wire must be removed from the tree.
- **Do not use accessories that are not recommended by the manufacturer.** This can lead to electric shock or fire.

Residual risks

The product has been built according to state-of-the-art and the recognised technical safety rules. However, individual residual risks can arise during operation.

- Damage to hearing if the stipulated hearing protection is not worn.
- Residual risks can be minimised if the "Safety Instructions" and the "Intended Use" together with the operating manual as a whole are observed.
- Use the product in the way that is recommended in this operating manual. This is how to ensure that your product provides optimum performance.
- Furthermore, despite all precautions having been met, some non-obvious residual risks may still remain.

⚠ WARNING

This power tool generates an electromagnetic field during operation. This field can impair active or passive medical implants under certain circumstances. In order to prevent the risk of serious or deadly injuries, we recommend that persons with medical implants consult with their physician and the manufacturer of the medical implant prior to operating the power tool.

⚠ WARNING

In case of extended working periods, the operating personnel may suffer circulatory disturbances in their hands (vibration white finger) due to vibrations.

Raynaud's syndrome is a vascular disease that causes the small blood vessels on the fingers and toes to cramp in spasms. The affected areas are no longer supplied with sufficient blood and therefore appear extremely pale. The frequent use of vibrating products can cause nerve damage in people whose circulation is impaired (e.g. smokers, diabetics).

If you notice unusual adverse effects, stop working immediately and seek medical advice.

ATTENTION

The product is part of the 20V IXES series and may only be operated with batteries of this series. Batteries may only be charged with battery chargers of this series. Observe the manufacturer's instructions.

⚠ WARNING

Follow the safety and charging instructions and correct usage given in the instruction manual of your 20V IXES Series battery and charger. A detailed description of the charging process and further information are provided in this separate manual.

6 Technical data

Battery-powered cordless pruning saw	BC-PS150-X
Engine voltage	20 V 
Type of guide bar (pre-fitted)	ROYAL 6" GH06-31-43P
Type of saw chain (pre-fitted)	ROYAL 6" 030-31-043
Tank/Saw chain oil	approx. 30 cm ³ (30 ml)
Max. cutting speed	6.8 m/s
Max. cutting length	150 mm
Chain pitch	0.30"
Driving link thickness	0.043"/1.09 mm
Chain wheel tooth pitch	6T/7.62 (30°)
Weight (unfuelled, without cutting gear)	1.1 kg
Weight (unfuelled, with battery)	1.7 kg

Subject to technical changes!

Noise and vibration

WARNING

Noise can have serious effects on your health. If the machine noise exceeds 85 dB, please wear suitable hearing protection for you and persons in the vicinity.

The noise and vibration values have been determined in accordance with EN 62841-1.

Noise data

Sound pressure L_{pA}	78.8 dB
Measurement uncertainty K_{pA}	3 dB
Sound power L_{wA}	86.8 dB
Measurement uncertainty K_{wA}	3 dB

Vibration parameters

Vibration a_{11}	<2.5 m/s ²
Measurement uncertainty K	1.5 m/s ²

The total vibration emission values specified and the device emissions values specified have been measured in accordance with a standardised test procedure and can be used for comparison of one electric tool with another.

The total noise emission values specified and the total vibration emission values specified can also be used for an initial estimation of the load.

WARNING

The noise emission values and vibration emission value can vary from the specified values during the actual use of the power tool, depending on the type and the manner in which the electric tool is used, and in particular the type of workpiece being processed.

Try to keep the stress as low as possible. For example: Limit working time. In doing so, all parts of the operating cycle must be taken into account (such as times in which the power tool is switched off or times in which it is switched on, but is not running under a load).

7 Unpacking

WARNING

The product and the packaging material are not children's toys!

Do not let children play with plastic bags, films or small parts! There is a danger of choking or suffocating!

- Open the packaging and carefully remove the product.
- Remove the packaging material, as well as the packaging and transport safety devices (if present).
- Check whether the scope of delivery is complete.
- Check the product and accessory parts for transport damage. Immediately report any damage to the transport company that delivered the Product. Later claims will not be recognised.
- If possible, keep the packaging until the expiry of the warranty period.

- Familiarise yourself with the product by means of the operating manual before using for the first time.
- With accessories as well as wearing parts and replacement parts use only original parts. Spare parts can be obtained from your specialist dealer.
- When ordering please provide our article number as well as type and year of manufacture for the product.

8 Before commissioning

DANGER

Danger of injury!

If an incompletely assembled product is used, serious injuries can be caused.

- Do not use the product until it has been fully fitted.
- Before each use, carry out a visual inspection to check that the product is complete and does not contain any damaged or worn components. Safety and protective devices must be intact.

WARNING

Danger of injury!

Remove the battery from the power tool before carrying out any work on the power tool (e.g. maintenance, tool change, etc.) and when transporting and storing it. There is a risk of injury if the on/off switch is operated unintentionally.

WARNING

Danger of injury when handling the saw chain or the blade!

- Wear cut-resistant gloves.

Note:

- The chainsaw guide bar and the chain are already pre-fitted for packaging and transport reasons.
- A new saw chain stretches and needs to be re-tensioned more often. Check and adjust the chain tension regularly after each cut.
- Only use saw chains and blades designed for this product.

8.1 Fit/remove the chainsaw guide bar (12) and saw chain (11) (Fig. 2)

We recommend that you check the product and all accessories for tightness before using them for the first time and refit them if necessary.

1. Place the product on a level, even surface.
2. Turn the screw (2) for the chain tensioning system anti-clockwise to slacken the chain tension and remove the chain cover (3).
3. Remove the chainsaw guide bar (12) and the saw chain (11).
4. Lay out the saw chain (11) in a loop so that the cutting edges are aligned clockwise. To align the saw chain (11), follow the symbols (arrows) on the saw chain or above the chain wheel (14).
5. Place the saw chain (11) in the groove of the chainsaw guide bar (12).

6. For assembly, hold the chainsaw guide bar (12) swivelled upwards at an angle of approx. 45 degrees to make it easier to feed the saw chain (11) into the groove of the chainsaw guide bar (12).
7. Remove the chainsaw guide bar (12) and the saw chain (11) on the spring tensioner (13).
8. Press the chainsaw guide bar (12) with the saw chain (11) down to slip the saw chain (11) over the sprocket (14).
9. When the saw chain (11) is released, it will be automatically tensioned.
10. Fit the chain cover (3) back on.
11. Turn the screw for the chain tensioning system (2) clockwise until hand tight.
12. Check the seating of the saw chain (11) again and tighten the screw (2) for the chain tensioning system and the chain cover (3).

Note:

Please note that the product will re-oil after use and oil may leak if the product is stored horizontally or upside down. This is a normal procedure due to the necessary ventilation opening at the upper edge of the tank and is no reason for complaint. As this product is inspected and tested with oil during production, there could be a small residue in the tank despite emptying, which could easily stain with oil during transport of the housing. Please clean the housing with a cloth.

Before changing the saw chain, the groove of the guide rail must be cleaned of dirt, as the saw chain can jump out of the rail if dirt deposits are present. The deposits can also soak up the chain oil. The consequence would be that the chain oil does not reach the underside of the guide bar, or only to a small extent, and lubrication is reduced.

8.2 Tensioning the saw chain (11) (Fig. 2)

⚠ WARNING

Risk of injury from the saw chain jumping off!

An insufficiently tensioned saw chain can come off during operation and cause injuries.

- Check the saw chain tension frequently.
- The chain tension is too low if the drive links come out of the groove on the underside of the guide rail.
- Adjust the tension of the saw chain properly if the saw chain tension is too low.

1. The product is equipped with a saw chain quick clamping system. The saw chain is automatically tensioned by the spring tensioner fitted to the product. The rotating saw chain is guided over the groove on the chainsaw guide bar.

The chain tension and chain lubrication have a considerable influence on the service life of the saw chain.

The saw chain is correctly tensioned when it does not sag on the chainsaw guide bar and can be pulled all the way round with a gloved hand. When pulling on the saw chain with 9 N (approx. 1 kg) tractive force, the saw chain and chainsaw guide bar must not be more than 2 mm apart.

Note:

- A new saw chain tends to loosen for a certain time after installation. Therefore, check the saw chain tension from time to time before use.
- The tensioning of the saw chain should be carried out in a clean place free from sawdust and the like.
- Correct tensioning of the saw chain is for the safety of the user and reduces or prevents wear and chain damage.
- We recommend that the user check the chain tension before starting work for the first time. The saw chain is correctly tensioned when it does not sag on the underside of the guide bar and can be pulled all the way round with a gloved hand.
- If the saw chain sags or the spring tensioner is defective, contact a specialist workshop.

ATTENTION

When working with the saw, the saw chain heats up and expands slightly as a result. This “stretching” is to be expected especially with new saw chains.

8.3 Topping up saw chain oil (Fig. 6)

ATTENTION

Product damage!

If the product is operated without oil or with too little oil or with used oil, this can lead to product damage.

- Fill with oil before starting the machine. The product is delivered without oil.
- Do not use used oil!
- Check the oil level every time you change the battery.

ATTENTION

Environmental damage!

Spilled oil can pollute the environment permanently. The liquid is highly toxic and can quickly lead to water pollution.

- Fill/empty oil only on level, paved surfaces.
- Use a filling nozzle or funnel.
- Collect drained oil in a suitable container.
- Wipe up spilled oil carefully immediately and dispose of the cloth according to local regulations.
- Dispose of oil as per local regulations.

The chain tension and chain lubrication have a considerable influence on the service life of the saw chain.

The saw chain will be lubricated automatically while the product is running. To lubricate the saw chain sufficiently, there must always be enough saw chain oil in the oil tank. Check the amount of oil remaining in the oil tank at regular intervals.

Note:

- Use saw chain oil that contains additives to reduce friction and wear or organic saw chain oil.
- For cutting trees, use organic saw chain oil. Mineral oil can damage trees.

- Ensure that the cover of the oil tank is in place and closed before switching on the product.
1. Place the product on a level, even surface.
 2. Open the oil tank (17). To do this, unscrew the oil tank cap (17) anti-clockwise.
 3. To prevent oil from leaking, use a funnel*.
 4. Adhere to the max. filling quantity of 30 ml.
 5. Screw the cover of the oil tank (17) clockwise to close the oil tank (17).
 6. Wipe up any spilled oil carefully immediately and dispose of the cloth* according to local regulations.
 7. To check the product lubrication, hold the chainsaw with the saw chain over a sheet of paper and give it full throttle for a few seconds. You can see on the paper whether the chain lubrication is working.

* = not included in the scope of delivery!

8.4 Inserting/removing the battery (15) into/from the battery mount (9) (Fig. 3)

⚠ CAUTION
Danger of injury!
Do not insert the battery until the battery-powered tool is ready for use.

Inserting the battery

1. Push the battery (15) into the battery mount (9). The battery (15) clicks into place audibly.

Removing the battery

1. Press the unlock button (16) of the battery (15) and remove it from the battery mount (9).

8.4.1 Charge level indicator on the main switch (8) (Fig. 5)

The charge level of the battery (15) is indicated during operation by the corresponding LED lights of the charge level indicator on the main switch (8) lighting up.

4 LEDs illuminate	Battery fully charged
3 LEDs illuminate	Battery partially charged
1 LED illuminates	Battery must be charged

9 Operation

ATTENTION
Always make sure the product is fully assembled before commissioning!

ATTENTION
Make sure that the ambient temperature does not exceed 50°C and does not fall below -20°C during work.

ATTENTION
The product is part of the 20V IXES series and may only be operated with batteries of this series. Batteries may only be charged with battery chargers of this series. Observe the manufacturer's instructions.

⚠ DANGER
Danger of injury!
If the product is jammed, do not try to pull the product out by using force.
<ul style="list-style-type: none"> – Switch off the engine. – Use a lever arm or wedge to get the product free.

9.1 Hold and guide product

⚠ WARNING
Danger of injury due to kickback!
<ul style="list-style-type: none"> – Never use the product one-handed!

⚠ WARNING
Danger of injury!
<ul style="list-style-type: none"> – Never use the product without the front hand guard!

9.1.1 Front and rear hand guards (1, 10) (Fig. 1)

- The front hand guard (1) and the rear hand guard (10) protect the fingers from injuries caused by contact with the saw chain (11) if it breaks due to overloading.
- The rear hand guard (10) also protects the hand from branches and twigs.
- Before each start-up, check the functionality of the front handle guard (1). Keep front and rear hand guard (1, 10) clean to ensure proper functioning.

9.2 Switching the product on/off and operating it (Fig. 1, 4-7)

Switching on

1. Check that there is saw chain oil in the oil tank (17).
2. Fill in saw chain oil before the oil tank (17) is empty, as described under 8.3.
3. Pull the blade and chain guard (18) off the chainsaw guide bar (12).
4. Hold the front handle (4) with your right hand and the rear handle (7) with your left hand. Thumb and fingers must firmly grasp the handles (4, 7).
5. Bring your body and arms into a position in which you can absorb the kickback forces.
6. Press the main switch (8) until the LEDs light up.
7. Press the switch-on lock (5) on the front handle (4) with your thumb.
8. Press and hold the switch lock (5).
9. To switch on the product, push the on/off switch (6).
10. Release the switch lock (5).

Note:

It is not necessary to keep the switch lock pressed after starting the product. The switch lock is intended to prevent accidental starting of the product.

Switching off

1. To switch it off, simply release the on/off switch (6).
2. Put on the supplied guide bar and chain guard (18) after each instance of working with the product.

Note:

The product switches off after 1 min. for safety reasons.

9.3 Overload protection

In the event of overloading, the battery will switch itself off. After a cool-down period (time varies), the product can be switched back on again.

10 Working instructions

Notes:

Before switching on, make sure that the product does not touch any objects.

- Avoid abnormal postures. Keep proper footing and balance at all times. This enables better control of the power tool in unexpected situations.
- You have better control when you saw with the underside of the bar (with a pulling chain).
- The saw chain must not touch the ground or any other object during or after sawing.
- Ensure that the saw chain does not become jammed in the saw cut. The branch must not break or splinter.
- Also observe the precautions against kick-back (see safety instructions).
- Always stand above the branch when sawing on slopes. Ensure that the saw chain does not come into contact with the ground. After completing the cut, wait for the saw chain to stop before removing the product.

10.1 Sawing techniques

10.1.1 Cutting to length

This is the sawing of felled tree trunks into small sections. If possible, the trunk should be underpinned and supported by branches, beams or wedges.

- Ensure that the saw chain does not come into contact with the ground when sawing.
- Make sure you have a good footing and stand above the trunk on sloping terrain. In order to maintain full control at the moment of "cutting all the way through", reduce the pressing force towards the end of the cut, without loosening your firm grip of the handles of the pruning saw.
- After completing the cut, wait for the saw chain to stop before removing the pruning saw.
- Always switch off the cordless pruning saw's engine before switching from tree to tree.

10.1.1.1 Sawing on a metal work trestle

1. Hold the product firmly with both hands and guide the product in front of your body while sawing.
2. When cutting the wood, guide the product past the body on the right. Watch out for the falling wood.
3. Position yourself so that the severed branch does not pose a hazard.
4. Pay attention to your feet. The cut wood could cause injuries if it falls.

- Make sure your body is balanced and that you have a secure stance.

10.1.2 Delimiting

WARNING

Danger of injury!

Many accidents happen during delimiting.

1. Hold the product firmly with both hands and guide the product in front of your body while sawing.
2. Do not lean too far forward during operation.
3. Never saw off branches when standing on the tree trunk.
4. Keep an eye on the kick-back area if branches are tensioned.

Delimiting is the term for removing branches and twigs from a tree.

- Remove supporting branches only after cutting to length.
- Tensioned branches must be sawn from the bottom upwards to prevent the product from jamming.
- When sawing off thicker branches, use the same technique as for cutting to length.
- Work to the left of the trunk and as close as possible to the product. If possible, let the weight of the product rest on the trunk.
- Change your position to cut branches on the other side of the trunk.
- Branched boughs are cut to length individually.
- When delimiting, leave larger downward branches that support the tree for the time being. Separate smaller branches with one cut.

11 Cleaning

WARNING

Have maintenance and repair tasks that are not described in this operating manual, carried out by a specialist workshop. Use only original spare parts.

There is a risk of accident! Always perform maintenance and cleaning work with the battery removed. There is a danger of injury! Let the product cool down before all maintenance and cleaning tasks. Elements of the engine are hot. There is a danger of injury and burning!

The product can start unexpectedly and cause injuries.

- Remove the battery.
- Allow the product to cool down.
- Remove the tool attachment.

WARNING

Danger of injury when handling the saw chain or the blade!

- Wear cut-resistant gloves.

1. We recommend that you clean the product directly after every use.
2. Use a brush* or hand brush* to clean the saw chain and no liquids.
3. Keep handles and grasping surfaces dry, clean and free from oil and grease. Slippery handles and grasping surfaces do not allow for safe handling and control of the tool in unexpected situations.
4. If necessary, clean the handles with a damp cloth* washed in soapy water.
5. Keep protective devices, air vents and the motor housing as free of dust and dirt as possible. Rub the product clean with a clean cloth* or blow it off with compressed air* at low pressure. We recommend that you clean the product directly after every use.
6. Ventilation openings must always be free.
7. Do not use any cleaning products or solvents; they could attack the plastic parts of the product. Make sure that no water can penetrate the product interior.
8. Clean the groove of the chainsaw guide bar using a brush or compressed air.
9. Clean the chain wheel and the spring tensioner.

12 Maintenance

12.1 Replacing the chainsaw guide bar (12) (Fig. 2)

1. Switch the product off and remove the battery (15).
2. Place the product on a level, even surface.
3. Turn the screw (2) for the chain tensioning system and the chain cover (3) anti-clockwise to slacken the chain tension and remove the chain cover (3).
4. Remove the chainsaw guide bar (12) and the saw chain (11).
5. For dismantling, hold the chainsaw guide bar (12) swivelled upwards at an angle of approx. 45 degrees to make it easier to remove the saw chain (11) from the groove of the guide bar.
6. Replace the chainsaw guide bar (12) and fit the chainsaw guide bar (12) and saw chain (11) as described under 8.1.

12.2 Replace the saw chain (11) and allow it to run in (Fig. 2)

DANGER

Serious injuries possible due to tearing or jumping off of the sawtooth!

- Never fit a new saw chain on a worn sprocket or on a damaged or worn guide rail. The saw chain could jump off or break.

- Only use saw chains and blades designed for this product.
- Before changing the saw chain, clean the groove of the guide bar, as the saw chain may jump out of the bar if it is dirty. The deposits can also soak up the chain oil. The consequence would be that the chain oil does not reach the underside of the guide bar, or only to a small extent, and lubrication is reduced.

1. Place the product on a level, even surface.
2. Turn the screw (2) for the chain tensioning system anti-clockwise to slacken the chain tension and remove the chain cover (3).
3. Remove the chainsaw guide bar (12) and the saw chain (11).
4. Lay out the saw chain (11) in a loop so that the cutting edges are aligned clockwise. To align the saw chain (11), follow the symbols (arrows) on the saw chain or above the chain wheel (14).
5. Place the saw chain (11) in the groove of the chainsaw guide bar (12).
6. For assembly, hold the chainsaw guide bar (12) swivelled upwards at an angle of approx. 45 degrees to make it easier to feed the saw chain (11) into the groove of the chainsaw guide bar (12).
7. Remove the chainsaw guide bar (12) and the saw chain (11) on the spring tensioner (13).
8. Press the chainsaw guide bar (12) with the saw chain (11) down to slip the saw chain (11) over the sprocket (14).
9. When the saw chain (11) is released, it will be automatically tensioned.
10. Fit the chain cover (3) back on.
11. Turn the screw for the chain tensioning system (2) clockwise until hand tight.
12. Check the seating of the saw chain (11) again and tighten the screw (2) for the chain tensioning system and the chain cover (3).

Note:

With a new saw chain, the tensioning force decreases after some time. Therefore, you must retension the saw chain after the first 5 cuts, or after 10 minutes of sawing at the latest.

12.3 Sharpening the saw chain (11)

WARNING

Increased risk of accidents due to an incorrectly sharpened saw chain!

Deviations from the dimensions of the cutting edge geometry during sharpening increase the risk of kickback of the product.

- Have the saw chain sharpened by a professional.

The saw chain can be resharpened at an authorised specialist workshop. Do not attempt to sharpen the saw chain yourself if you do not have a suitable tool and the necessary experience.

Notes:

A sharp saw chain ensures optimum cutting performance. It effortlessly eats through the wood, leaving behind large, long wood chips.

A saw chain is blunt if you have to push the cutting equipment through the wood and the wood chips are very small. With a very blunt saw chain, no chips are produced at all, only wood dust.

12.4 Checking the sprocket (14) (Fig. 2, 8)

1. Place the product on a level, even surface.
2. Turn the screw (2) for the chain tensioning system anti-clockwise to slacken the chain tension and remove the chain cover (3).
3. Remove the chainsaw guide bar (12) and the saw chain (11).
4. Check the grooving on the chain wheel (14) with a test gauge (not included in the scope of delivery).
5. If the grooves are deeper than $a=0.5$ mm, do not use the product and consult a specialist dealer. The chain wheel (14) must be replaced.

12.5 Checking the chainsaw guide bar (12) (Fig. 2, 9)

1. Place the product on a level, even surface.
2. Turn the screw (2) for the chain tensioning system anti-clockwise to slacken the chain tension and remove the chain cover (3).
3. Remove the guide bar (12) and the saw chain (11).
4. Measure the groove depth of the chainsaw guide bar (12) with the scale on a file gauge (not included in scope of delivery).
5. The chainsaw guide bar (12) must be replaced if any of the following apply:
 - The chainsaw guide bar is damaged.
 - The measured groove depth is smaller than the minimum groove depth of the chainsaw guide bar (4 mm).
 - The groove of the chainsaw guide bar has narrowed or spread.

13 Storage and transport

Store the product and its accessories in a dark, dry and frost-free place that is inaccessible to children. The optimum storage temperature is between 5°C and 30°C.

Store the product in its original packaging. Cover the product to protect it from dust or moisture. Store the operating manual with the product.

13.1 Preparation for storage

1. Attach the chain guide.
2. Remove the battery.
3. Empty the product completely.
4. Clean and check the product for damage.

13.2 Transport

WARNING

Danger of injury!

Remove the battery from the power tool before carrying out any work on the power tool (e.g. maintenance, tool change, etc.) and when transporting and storing it. There is a risk of injury if the on/off switch is operated unintentionally.

- The product may only be transported on the handle provided for this purpose.

14 Repair & ordering spare parts

With this product, it is necessary to note that the following parts are subject to natural or usage-related wear, or that the following parts are required as consumables.

ATTENTION

According to the German Product Liability Act, no liability is accepted for damage caused by improper repairs or by not using original spare parts.

Such work should be performed by a customer service centre or an authorised specialists. The same applies to accessory parts.

Spare parts and accessories can be obtained from our Service Centre. To do this, scan the QR code on the front page.

14.1 Ordering spare parts

Please provide the following information when ordering spare parts:

- Model designation
- Item number
- Type plate data

Spare parts / accessories

Chainsaw guide bar - Article no.:	7904201711
Saw chain - Article no.:	7904201713
Battery pack SBP2.0 - Article no.:	7909201708
Battery pack SBP4.0 - Article no.:	7909201709
Battery charger SBC2.4A - Article no.:	7909201710
Battery charger SBC4.5A - Article no.:	7909201711
Battery charger SDBC2.4A - Article no.:	7909201712
Battery charger SDBC4.5A - Article no.:	7909201713
StarterKit SBSK2.0 - Article no.:	7909201720
StarterKit SBSK4.0 - Article no.:	7909201721

15 Disposal and recycling

Notes for packaging



The packaging materials are recyclable. Please dispose of packaging in an environmentally friendly manner.

Notes on the electrical and electronic equipment act (ElektroG)



Waste electrical and electronic equipment does not belong in household waste, but must be collected and disposed of separately!

- Used batteries or rechargeable batteries that are not installed permanently in the old device must be removed non-destructively before disposal! Their disposal is regulated by the battery act.
- Owners or users of electrical and electronic devices are legally obliged to return them after use.
- The end user is responsible for deleting their personal data from the old device being disposed of!
- The symbol of the crossed-out dustbin means that waste electrical and electronic equipment must not be disposed of with household waste.

- Waste electrical and electronic equipment can be handed in free of charge at the following places:
 - Public disposal or collection points (e.g. municipal works yards)
 - Points of sale of electrical appliances (stationary and online), provided that dealers are obliged to take them back or offer to do so voluntarily.
 - Up to three waste electrical devices per type of device, with an edge length of no more than 25 centimetres, can be returned free of charge to the manufacturer without prior purchase of a new device from the manufacturer or taken to another authorised collection point in your vicinity.
 - Further supplementary take-back conditions of the manufacturers and distributors can be obtained from the respective customer service.
- If the manufacturer delivers a new electrical device to a private household, the manufacturer can arrange for the free collection of the old electrical device upon request from the end user. Please contact the manufacturer's customer service for this.
- These statements only apply to devices installed and sold in the countries of the European Union and which are subject to the European Directive 2012/19/EU. In countries outside the European Union, different regulations may apply to the disposal of waste electrical and electronic equipment.

Notes on lithium-ion batteries



Remove the battery before disposing of the device!

- Do not dispose of the battery in household waste, in a fire (risk of explosion) or in water. Damaged batteries can harm the environment and your health if toxic vapours or liquids escape.
- Defective or used batteries must be recycled in accordance with Directive 2006/66/EC.
- Hand in the device and the battery charger at a recycling centre. The plastic and metal parts used can be separated by type and thus recycled.
- Dispose of batteries when discharged. We recommend covering the poles with an adhesive strip to protect against a short circuit. Do not open the battery.
- Dispose of batteries according to local regulations. Return batteries to a used battery collection point where they can be recycled in an environmentally friendly manner. Ask your local waste disposal company about this.

Fuels and oils

- Before disposing of the product, the fuel tank and the engine oil tank must be emptied!
- Fuel and engine oil do not belong in household waste or drains, but must be collected or disposed of separately!
- Empty oil and fuel tanks must be disposed of in an environmentally friendly manner.

16 Troubleshooting

Fault	Possible cause	Remedy
The product cannot be started.	The battery power is too weak.	Charge the battery.
	The battery is not properly inserted.	Push the battery into the battery mount. The battery clicks into place audibly.
	On/off switch is defective.	Please contact our service department.
	The engine is defective.	
Poor cutting performance.	Saw chain fitted incorrectly.	Fit the saw chain correctly.
	Saw chain is blunt.	Have the saw chain sharpened by a professional or replace the saw chain.
	Chain tension insufficient.	Check the saw chain. Tension the saw chain if necessary.
Product runs with difficulty/saw chain jumps off.	Chain tension insufficient.	Check the saw chain. Tension the saw chain if necessary.
Unusual vibration	Guide rail is loose.	Check that the guide rail is tightly fitted.

17 Warranty conditions - Scheppach 20V IXES series

Revision date 25/04/2024

Dear customer,

our products are subject to strict quality checks. However, if a product does not function perfectly, we deeply regret this and ask that you contact our customer service at the address specified below. We will also be glad to assist you by telephone via the service number. The following information is intended to help you to process and settle your claim without any problems.

For the assertion of warranty claims, the following applies:

- The **warranty conditions** govern our additional manufacturer warranty services for purchasers (private end consumers) of new products. The statutory warranty claims are not affected by this warranty. This is the responsibility of the dealer who you purchased the product from.

2. **The manufacturer's warranty** only covers defects in a new product purchased by you that are due to a material or manufacturing defect. If material or manufacturing defects occur during the warranty period, the manufacturer as guarantor shall provide one of the following services of its choice under this warranty:

- Free repair of the goods
- Free replacement of the goods with an item of equal value (if necessary also replacement with a successor model if the original goods are no longer available).

Replaced products or parts shall become our property. Please note that our products were not designed for commercial, trade or professional use. A warranty claim is therefore not valid if the product has been used in commercial, trade or industrial operations within the warranty period or has been subjected to equivalent stress.

3. **The following are excluded from our warranty services:**

- Damage to the product which was caused by non-observance of the assembly instructions, improper installation, non-observance of the operating instructions (e.g. connection to an incorrect mains voltage or type of current) or the maintenance and safety regulations or use of the product in unsuitable environmental conditions as well as by insufficient care and maintenance.
- Damage to the product caused by misuse or improper application (such as overloading the product or using non-approved tools and accessories), penetration of foreign bodies into the product (such as sand, stones or dust), transport damage, use of force or external influences (such as damage caused if dropped).
- Damage to the product or parts of the product which is due to intentional, normal (operational) or other natural wear as well as damage and/or wearing of wear parts.
- Defects in the product which have been caused by the use of accessories, expansions or spare parts that are not original parts or are not used as intended.
- Products on which changes or modifications have been made.
- Minor deviations from the target characteristics which are irrelevant for the value and usability of the product.
- Products on which unauthorised repairs have been carried out, in particular by an unauthorised third party.
- If the marking on the product or the identification information of the product (machine label) is missing or illegible.
- Products that are very dirty and are therefore refused by the service personnel.
- Claims for damages and consequential damages are generally excluded from this warranty.

4. **The warranty period** is usually **5 years** (12 months for batteries/rechargeable batteries) and starts from the date of purchase of the product. The date on the original purchase receipt is decisive. Warranty claims must be made immediately after becoming aware of them. The assertion of warranty claims after expiry of the warranty period is excluded. The repair or replacement of the product does not result in an extension of the warranty period, nor does this service initiate a new warranty period for the product or for any installed spare parts. This also applies when using an on-site service. A prerequisite for a claim under the warranty is that the manufacturer, as the guarantor, is enabled to examine the warranty claim by sending in the goods at the manufacturer's request. Care must be taken to avoid damage during transport by using appropriate packaging. The product concerned is to be cleaned and returned to the service centre together with a copy of the purchase receipt, which must include the date of purchase and the product designation. If a product is sent in incomplete without the complete scope of delivery, the missing accessories will be charged / deducted in value if the product is exchanged or in the event of a refund. Partially or completely dismantled products cannot be accepted as a warranty claim. In the event of an unjustified complaint or if outside the warranty period, the purchaser shall generally bear the transport costs and the transport risk. **Please report a warranty claim in advance to the service centre (see below).** It is generally agreed upon that the defective product will be returned to the service address given below with a brief description of the fault by organised return or, in the case of repair outside the warranty period, with sufficient postage, taking the appropriate packaging and shipping guidelines into account. **Please note that your product (depending on the model) will be free of all operating materials when returned for safety reasons.** The product sent to our service centre must be packaged in such a way that damage to the product under complaint is avoided during transport. After successful repair / replacement, we will send the product back to you free of charge. If products cannot be repaired or replaced, a sum up to the purchase price of the defective product may be refunded at our own discretion, taking into account any deduction for wear and tear. These warranties are only for the benefit of the original private purchaser and cannot be assigned or transferred.

5. **Extension of the warranty period to 10 years:** Scheppach offers an additional warranty extension of 5 years on products of the Scheppach 20V series. Thus, the warranty period for these products totals 10 years. Batteries / rechargeable batteries, battery chargers and accessories are excluded from this. You can claim this warranty extension by registering your Scheppach product from this range at <https://garantie.scheppach.com> no later than 30 days from the date of purchase. After registering online successfully, you will receive confirmation for the item-related warranty extension.

6. In order to submit your warranty claim, please contact our service centre.

Preferably, please use our form on our homepage:
<https://www.scheppach.com/de/service>

Please do not send us any products without first contacting and registering with our service centre.

Contacting our service centre first is mandatory to claim these warranty promises. Warranty claims must be made before expiry of the warranty period within 14 days of discovery of the defect. For this purpose, the original purchase receipt and, if necessary, confirmation of the item-related warranty extension are required.

7. **Processing time** - We normally process complaint consignments within 14 days of receipt at our service centre. If, in exceptional cases, the processing time mentioned is exceeded, you will be informed in good time.
8. **Wear parts are generally excluded from the warranty!** - Wear parts are: a) supplied, attached and/or installed batteries / rechargeable batteries as well as b) all model-dependent wear parts (i.e. belts, saw blades, tool attachments, grinding discs, filters, carbon brushes etc., see operating manual). The warranty does not cover batteries or rechargeable batteries that are deeply discharged or those with damaged housing or battery terminals.
9. **Cost estimate** - Products that are not covered or no longer covered by the warranty will be repaired at extra cost. Upon request to our service centre, you can send in the defective products for a cost estimate and, if necessary, give the service centre approval for the repair in writing (by post, e-mail). No further processing will take place without approval for the repair.

The warranty conditions only apply in the current version at the time of the complaint and, if necessary, can be found on our homepage (www.scheppach.com).

In case of translations, the German version is decisive.

Scheppach GmbH · Günzburger Str. 69 · 89335 Ichenhausen (Germany)

Tel: +800 4002 4002 ·

E-Mail: customerservice.GB@scheppach.com ·

Internet: <https://www.scheppach.com>

We reserve the right to make changes to the warranty conditions at any time without prior notice.

18 EU Declaration of Conformity

Translation of the original Declaration of Conformity

Manufacturer:

Scheppach GmbH
 Günzburger Straße 69
 D-89335 Ichenhausen

We declare under our sole responsibility that the product described here complies with the applicable directives and standards.

Brand: **SCHEPPACH**
 Art. designation: **CORDLESS PRUNING SAW - BC-PS150-X**
 Item No. **5910310900**

EU directives:

2014/30/EU, 2006/42/EC, 2011/65/EU*

* The object of the declaration described above fulfils the regulations of the directive 2011/65/EU of the European Parliament and Council from 8th June 2011, on the restriction of the use of certain hazardous substances in electrical and electronic equipment.

2006/42/EG - Appendix IV

Notified body: TÜV SÜD Product Service GmbH Zertifizierstelle, Ridlerstraße 65, 80339 München, Germany 0123
 Number: M6A 011284 0445 Rev.01

2000/14/EG_2005/88/EC – Appendix: V

Guaranteed sound power level (L_{WA}): 90 dB
 Measured sound power level (L_{WA}): 86.8 dB

Applied standards:

EN 62841-1:2015/A11:2022; EK9-BE-98(v2):2020;
 EN IEC 55014-1:2021; EN IEC 55014-2:2021;
 EN ISO 12100:2010

Documentation authorised representative:

David Rümpelein
 Günzburger Str. 69
 D-89335 Ichenhausen
 Ichenhausen, 17.07.2024

 Simon Schünk
 Division Manager Product Center

 Andreas Pecher
 Head of Project Management

















Sommaire

1	Introduction	35
2	Description du produit (fig. 1)	35
3	Fournitures (fig. 1)	35
4	Utilisation conforme	35
5	Consignes de sécurité	36
6	Caractéristiques techniques	39
7	Déballage	40
8	Avant la mise en service	40
9	Utilisation	42
10	Consignes de travail	43
11	Nettoyage	44
12	Maintenance	44
13	Stockage et transport	45
14	Réparation et commande de pièces de rechange	46
15	Élimination et recyclage	46
16	Dépannage	47
17	Conditions de garantie - série IXES 20 V de Scheppach	47
18	Déclaration de conformité UE	49
19	Vue éclatée	320

Explication des symboles sur le produit

L'utilisation de symboles dans ce manuel permet d'attirer votre attention sur les éventuels risques. Les symboles de sécurité et les explications qui les accompagnent doivent être parfaitement compris. Les avertissements en eux-mêmes ne permettent pas d'éliminer les risques et ne dispensent pas de prendre des mesures adaptées pour la prévention des accidents.

	Lisez la notice d'utilisation et observez les consignes de sécurité avant de procéder à la mise en service !		N'utilisez pas le produit à une main.
	Attention ! Le non-respect des symboles de sécurité et des avertissements apposés sur le produit et le non-respect des consignes de sécurité et d'utilisation peut causer de graves blessures, voire la mort.	 	La scie de jardin sans fil doit être placée à la verticale ! Ne pas la coucher !
	Portez des lunettes de protection.		Contenance du réservoir d'huile.

	Portez une protection auditive.		Poids en kg.
	Portez toujours un casque de protection !		Longueur du guide
	Portez des chaussures de sécurité !		Longueur de coupe
	Porter des chaussures solides !		Avertissement ! Risque de mouvement de recul (Kickback). Prémunissez-vous d'un mouvement de recul du produit et évitez tout contact avec la pointe du guide-chaîne.
	Il est important de porter des vêtements de protection pour les mains, les avant-bras, les jambes et les pieds.		Ne procédez aux travaux de maintenance, de transformation, de réglage et de nettoyage que lorsque le moteur est à l'arrêt et que la batterie est débranchée.
	Orifice de remplissage de l'huile pour chaîne de tronçonneuse		Verrouillage de commande
	Sens de montage de la chaîne de tronçonneuse		Niveau de puissance acoustique garanti du produit.
	N'exposez pas le produit à la pluie. Le produit ne peut être stationné, entreposé et exploité que dans des conditions ambiantes sèches.		Batterie lithium-ion

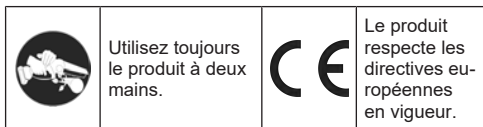

1 Introduction

Fabricant :

Schepbach GmbH
 Günzburger Straße 69
 D-89335 Ichenhausen

Cher client,

Nous espérons que votre nouveau produit vous apportera satisfaction et de bons résultats.

Remarque :

Conformément à la loi en vigueur sur la responsabilité du fait des produits, le fabricant de ce produit n'est pas responsable des dommages survenus sur ce produit dans les cas suivants :

- Manipulation incorrecte
- Non-respect de la notice d'utilisation
- Réparations effectuées par des tiers, des spécialistes non autorisés
- Montage et remplacement des pièces de rechange non originales
- Utilisation non conforme

Attention :

Le mode d'emploi fait partie du produit.

Il contient des remarques importantes sur l'utilisation sécuritaire, réglementaire et économique du produit et sur la façon d'éviter les dangers, de limiter les frais de réparation, de réduire les périodes d'arrêt et d'augmenter la fiabilité et la durée de vie du produit. Outre les dispositions de sécurité figurant dans cette notice d'utilisation, vous devez absolument observer les prescriptions concernant le fonctionnement du produit en vigueur dans votre pays.

Avant d'utiliser le produit, familiarisez-vous avec les consignes de sécurité et d'utilisation. Utilisez le produit uniquement conformément aux descriptions et pour les domaines d'utilisation prescrits. Conservez bien le mode d'emploi et transmettez tous les documents en cas de remise du produit à un tiers.

2 Description du produit (fig. 1)

1. Protection des mains avant
2. Vis pour système de tension de chaîne
3. Protection de pignon
4. Poignée avant
5. Verrouillage de commande
6. Interrupteur On/Off
7. Poignée arrière
8. Interrupteur principal (incl. DEL)
9. Logement de batterie
10. Protection des mains arrière
11. Chaîne de tronçonneuse
12. Guide-chaîne
13. Tendeur à ressort
14. Pignon
15. Batterie*
16. Touche de déverrouillage (batterie)

17. Réservoir d'huile
18. Protection du guide et de la chaîne

* = non fourni !

3 Fournitures (fig. 1)

Pos.	Quantité	Désignation
11.	1 x	Chaîne de tronçonneuse (prémontée)
12.	1 x	Guide-chaîne (prémonté)
18.	1 x	Protection du guide et de la chaîne (prémontée)
	1 x	Scie de jardin sans fil
	1 x	Notice d'utilisation

4 Utilisation conforme

Le produit ne peut être utilisée pour scier du bois et des branches à l'extérieur, jusqu'à un diamètre correspondant à la longueur de coupe du rail de guidage.

Le produit n'a été conçu ni pour l'abattage d'arbres ni pour tout autre type d'application (par exemple, coupe de maçonnerie, de plastique, de pierre, de métal, d'aliments ou de bois contenant des corps étrangers tels que des clous ou des vis).

Le produit ne doit être tenue par la poignée de la main droite et par la surface de préhension de la main gauche.

Le produit doit être utilisé selon les dispositions correspondantes. Toute autre utilisation est considérée comme étant non conforme. Le fabricant décline toute responsabilité quant aux dommages ou blessures qui en résulteraient. Dans ce cas, l'utilisateur/opérateur est le seul responsable.

Une utilisation conforme consiste également à respecter les consignes de sécurité, ainsi que les instructions de montage et les consignes d'utilisation de la notice d'utilisation.

Les personnes utilisant le produit et en assurant la maintenance doivent être familiarisées avec celui-ci et connaître les dangers possibles qu'il implique.

Toute modification du produit annule toute garantie du fabricant pour les dommages en résultant.

Le produit ne doit être utilisé qu'avec des pièces de rechange et des accessoires originaux du fabricant.

Respectez les prescriptions de sécurité, de travail et de maintenance du fabricant, ainsi que les dimensions indiquées dans les caractéristiques techniques.

Remarque : conformément aux dispositions, nos produits n'ont pas été conçus pour une utilisation commerciale, artisanale ou industrielle. Nous déclinons toute responsabilité si le produit est utilisé dans des exploitations commerciales, artisanales ou industrielles, ou dans le cadre d'activités comparables.

Explication des mots de signalisation dans le mode d'emploi

⚠ DANGER

Terme de signalisation servant à désigner une situation de danger immédiate qui entraîne des blessures graves voire mortelles si elle n'est pas évitée.

⚠ AVERTISSEMENT

Terme de signalisation servant à désigner une situation de danger possible qui peut entraîner des blessures graves voire mortelles si elle n'est pas évitée.

⚠ PRUDENCE

Terme de signalisation servant à désigner une situation de danger possible qui peut entraîner des blessures légères ou modérées si elle n'est pas évitée.

ATTENTION

Terme de signalisation servant à désigner une situation de danger possible qui peut endommager le produit ou les biens environnants.

5 Consignes de sécurité

⚠ AVERTISSEMENT

lisez toutes les consignes de sécurité, les instructions, les illustrations et les caractéristiques techniques fournies avec cet outil électrique.

Toute négligence dans le respect des instructions suivantes peut entraîner un choc électrique, un incendie et/ou des blessures graves.

Conserver à l'avenir toutes les consignes de sécurité et instructions.

Le terme d'« outil électrique » utilisé dans les consignes de sécurité désigne les outils électriques sur secteur (avec câble secteur) et les outils électriques sur batterie (sans câble secteur).

1) Sécurité au poste de travail

- a) **Faire en sorte que la zone de travail soit propre et bien éclairée.** Le désordre ou des zones de travail non éclairées peuvent entraîner des accidents.
- b) **Ne pas utiliser l'outil électrique dans un environnement propice aux explosions, où se trouvent des liquides, gaz ou poussières inflammables.** Les outils électriques génèrent des étincelles, susceptibles de mettre le feu à la poussière ou aux vapeurs.
- c) **Pendant l'utilisation de l'outil électrique, maintenir les enfants et tiers à bonne distance.** Toute déviation peut entraîner une perte de contrôle de l'outil électrique.

2) Sécurité électrique

- a) **Le connecteur de raccordement de l'outil électrique doit correspondre à la prise. Ne modifier d'aucune manière le connecteur. N'utiliser aucun connecteur adaptateur avec des outils électriques mis à la terre.** Des connecteurs non modifiés et fiches adaptées réduisent le risque de choc électrique.

- b) **Éviter tout contact corporel avec les surfaces mises à la terre, par exemple, tuyaux, chauffages, fours et réfrigérateurs.** Si le corps est mis à la terre, le risque de choc électrique est plus important.
- c) **Mettre les outils électriques à l'abri de la pluie ou de l'humidité.** La pénétration d'eau dans un outil électrique augmente le risque de choc électrique.
- d) **Ne pas utiliser le câble de raccordement pour transporter ou suspendre l'outil électrique, ni pour débrancher le connecteur de la prise de courant. Maintenir le câble de raccordement à l'abri de la chaleur, de l'huile, des arêtes coupantes ou des pièces mobiles.** Des câbles de raccordement endommagés ou emmêlés augmentent le risque de choc électrique.
- e) **Si l'outil électrique est utilisé à l'extérieur, se servir d'une rallonge autorisée pour l'extérieur.** Le recours à une rallonge convenant à l'extérieur réduit le risque de choc électrique.
- f) **Si l'outil électrique doit impérativement être utilisé en milieu humide, utiliser un disjoncteur différentiel.** L'utilisation d'un disjoncteur différentiel réduit le risque de choc électrique.

3) Sécurité des personnes

- a) **Se montrer attentif et faire attention à ses actes et procéder avec prudence lors du travail avec un outil électrique. Ne pas utiliser l'outil électrique en cas de fatigue ou si l'on est sous l'influence de drogues, de l'alcool ou de médicaments.** Tout moment d'inattention lors de l'utilisation de l'outil électrique peut conduire à des blessures extrêmement graves.
- b) **Toujours porter un équipement de protection individuelle et des lunettes de protection.** Quel que soit le type d'outil électrique et son mode d'utilisation, le port d'un équipement de protection individuelle, tel qu'un masque antipoussières, des chaussures de sécurité antidérapantes, un casque de protection ou une protection auditive réduit le risque de blessures.
- c) **Éviter toute mise en service involontaire. Veiller à ce que l'outil électrique soit arrêté avant de le brancher sur l'alimentation électrique et/ou la batterie, de le prendre ou de le porter.** Le fait de porter l'outil électrique avec le doigt sur l'interrupteur ou alors que l'outil électrique est activé et raccordé à l'alimentation électrique peut entraîner des accidents.
- d) **Avant d'activer l'outil électrique, retirer les outils de réglage ou clés de serrage.** Tout outil ou clé se trouvant dans une pièce rotative de l'outil électrique peut entraîner des blessures.
- e) **Évitez toute position du corps anormale. Veiller à adopter une position stable et à toujours maintenir son équilibre.** Ainsi, il est possible de mieux contrôler l'outil électrique en cas de situation inattendue.
- f) **Porter des vêtements adaptés. Ne pas porter de vêtements amples ou de bijoux. Maintenir les cheveux et vêtements à bonne distance des pièces mobiles.** Les vêtements amples, bijoux ou cheveux longs risquent d'être happés par les pièces mobiles.

- g) **Si des dispositifs d'aspiration et de collecte des poussières peuvent être montés, veiller à ce qu'ils soient raccordés et utilisés correctement.** Le recours à une aspiration des poussières peut réduire les risques liés à la poussière.
- h) **Ne pas se laisser aller à une fausse impression de sécurité et négliger de respecter les règles de sécurité applicables aux outils électriques, même une fois parfaitement familiarisé avec l'utilisation de cet outil électrique.** Toute manipulation négligente peut entraîner des blessures graves en quelques fractions de seconde.

4) Utilisation et manipulation de l'outil électrique

- a) **Ne pas surcharger l'outil électrique. Utiliser l'outil électrique qui convient au travail à réaliser.** L'outil électrique adapté fonctionne en effet de manière plus satisfaisante et plus sûre dans la plage de puissance indiquée.
- b) **Ne pas utiliser un outil électrique dont l'interrupteur est défectueux.** Un outil électrique qu'il est devenu impossible d'activer ou de désactiver représente un danger et doit être réparé.
- c) **Retirer le connecteur de la prise de courant et/ou retirer la batterie amovible avant d'entreprendre de régler l'appareil, de remplacer les pièces de l'outil d'insertion ou de déposer l'outil électrique.** Cette mesure de sécurité empêche le démarrage involontaire de l'outil électrique.
- d) **Conserver les outils électriques inutilisés hors de portée des enfants. L'outil électrique ne doit pas être utilisé par des personnes qui ne sont pas familières de ces outils ou qui n'ont pas lu ces instructions.** Les outils électriques représentent un danger s'ils sont utilisés par des personnes inexpérimentées.
- e) **Prendre soin des outils électriques et outils auxiliaires. Vérifier si les pièces mobiles fonctionnent parfaitement, ne sont pas bloquées ou si certaines pièces sont cassées ou si endommagées qu'elles nuisent au bon fonctionnement de l'outil électrique. Faire réparer les pièces endommagées avant d'utiliser l'outil électrique.** De nombreux accidents sont dus à des outils électriques mal entretenus.
- f) **Maintenir les outils de coupe aiguisés et propres.** Des outils de coupe bien entretenus, aux arêtes de coupe aiguisées, se coincent moins et sont plus faciles à guider.
- g) **Utiliser l'outil électrique, les outils auxiliaires, etc. conformément à ces instructions. Tenir compte des conditions de travail et de l'activité à réaliser.** Toute utilisation des outils électriques dans des buts autres que ceux prévus peut entraîner des situations de danger.
- h) **Veillez à ce que les poignées et leurs surfaces de préhension soient sèches, propres et exemptes d'huile et de graisse.** Des poignées et surfaces de préhension de poignées glissantes compromettent la sécurité d'utilisation et de contrôle de l'outil électrique dans les situations inattendues.

5) Utilisation et manipulation de l'outil sur batterie

- a) **Ne rechargez les batteries qu'avec des chargeurs recommandés par le fabricant.** Un chargeur adapté à un certain type de batteries présente un risque d'incendie lorsqu'il est utilisé avec d'autres batteries.
- b) **N'utilisez que les batteries prévues à cet effet dans les outils électriques.** L'utilisation d'autres batteries peut entraîner des blessures et un risque d'incendie.
- c) **Gardez la batterie non utilisée à distance des trombones, pièces de monnaie, clés, clous, vis ou autres petits objets métalliques susceptibles d'entraîner un pontage des contacts.** Un court-circuit entre les contacts de la batterie peut provoquer des brûlures ou un incendie.
- d) **En cas de mauvaise utilisation, du liquide peut s'échapper de la batterie. Évitez tout contact. En cas de contact, rincez à l'eau. Si le liquide entre en contact avec les yeux, contactez en outre un médecin.** Le liquide qui s'écoule des batteries peut causer des démangeaisons ou des brûlures de la peau.
- e) **N'utilisez pas une batterie endommagée ou altérée.** Les batteries endommagées ou altérées peuvent se comporter de manière imprévisible et provoquer un incendie, une explosion ou un risque de blessures.
- f) **N'exposez pas une batterie au feu ou à des températures excessives.** Le feu et les températures supérieures à 130 °C peuvent provoquer une explosion.
- g) **Suivez toutes les instructions de chargement et ne chargez jamais la batterie ou l'outil sans fil en dehors de la plage de températures indiquée dans le mode d'emploi.** Une charge incorrecte ou une charge en dehors de la plage de températures admise risque de détruire la batterie et d'augmenter le risque d'incendie.

6) Service après-vente

- a) **Ne confier la réparation de l'outil électrique qu'à des spécialistes qualifiés et utiliser uniquement des pièces de rechange d'origine.** Ainsi, la sécurité de l'outil électrique est maintenue.
- b) **N'entretenez jamais les batteries endommagées.** La maintenance des batteries est réservée au fabricant ou à une agence de service client autorisée.

Consignes de sécurité applicables aux scies de jardin sans fil

- a) **Lorsque la scie est en fonctionnement, gardez tous vos membres à l'écart de la chaîne de tronçonneuse. Avant le démarrage de la scie, assurez-vous que rien ne touche la chaîne de scie.** Lors des travaux réalisés avec une tronçonneuse à chaîne sans fil, un moment d'inattention suffit à ce que des vêtements ou parties du corps soient happés par la chaîne de tronçonneuse.
- b) **Tenez toujours la tronçonneuse à chaîne sans fil en plaçant votre main droite sur la poignée arrière et votre main gauche sur la poignée avant.** Veillez à ne jamais maintenir la tronçonneuse à chaîne sans fil en position inverse car cela augmente le risque de blessures.

- c) **Tenez la tronçonneuse à chaîne sans fil uniquement au niveau des surfaces de préhension isolées, car la chaîne de tronçonneuse peut entrer en contact avec des câbles électriques dissimulés ou le câble secteur.** Le contact de la chaîne de tronçonneuse avec un câble conducteur peut également mettre les pièces métalliques de l'appareil sous tension, ce qui entraîne un choc électrique.
- d) **Portez une protection pour les yeux. Il est recommandé d'utiliser également d'autres équipements de protection pour l'ouïe, la tête, les mains, les jambes et les pieds.** Des vêtements de protection adaptés réduisent le risque de blessures lié à la projection de copeaux et au contact accidentel avec la chaîne de scie.
- e) **Ne travaillez pas avec la tronçonneuse à chaîne sans fil sur un arbre, une échelle, depuis un toit ou une surface instable.** Une telle utilisation présente un risque élevé de blessures.
- f) **Veillez toujours à conserver une position stable et n'utilisez la tronçonneuse à chaîne sans fil que si vous vous trouvez sur un sol ferme, solide et plan.** Les sols glissants et les surfaces instables peuvent causer une perte d'équilibre ou une perte de contrôle de la tronçonneuse à chaîne sans fil.
- g) **Si vous découpez une branche sous tension, attendez-vous à un mouvement de recul.** Lorsque la tension des fibres de bois est relâchée, la branche tendue peut blesser l'utilisateur et/ou lui faire perdre le contrôle de la tronçonneuse à chaîne sans fil.
- h) **Soyez particulièrement prudent lorsque vous découpez des broussailles et de jeunes arbres.** Les matériaux fins peuvent se coincer dans la chaîne de scie, être projetés contre vous ou vous faire perdre l'équilibre.
- i) **Portez la tronçonneuse à chaîne sans fil par la poignée avant lorsqu'elle est arrêtée, la chaîne de tronçonneuse du côté opposé de votre corps. En cas de transport ou de stockage de la tronçonneuse, mettez toujours le capot de protection.** Une manipulation attentive de la tronçonneuse réduit les risques de contact involontaire avec la chaîne de scie en fonctionnement.
- j) **Respectez les indications relatives à la lubrification, à la tension de la chaîne et au remplacement du rail de guidage et de la chaîne.** Une chaîne mal tendue ou mal lubrifiée peut se rompre ou augmenter le risque de mouvement de recul.
- k) **Ne coupez que du bois. N'utilisez pas la tronçonneuse à chaîne sans fil à des fins pour lesquelles elle n'a pas été prévue. Exemple : n'utilisez pas la tronçonneuse électrique pour scier du métal, du plastique, des éléments de maçonnerie ou des matériaux de construction qui ne sont pas en bois.** Toute utilisation de la tronçonneuse à chaîne sans fil pour des travaux non conformes peut entraîner des situations de danger.
- l) **Cette tronçonneuse à chaîne sans fil ne convient pas pour couper des arbres.** Toute utilisation de la tronçonneuse à chaîne sans fil pour des travaux non conformes peut entraîner des blessures graves pour l'utilisateur ou d'autres personnes.

Causes et prévention d'un recul

Un recul peut se produire lorsque la pointe du rail de guidage rencontre un objet ou que le bois se courbe et que la tronçonneuse se coince dans la fente.

Dans certains cas, un contact avec la pointe du guide-chaîne peut entraîner un mouvement inattendu vers l'arrière, projetant le rail de guidage vers le haut et en direction de l'utilisateur.

Le coincement de la chaîne de tronçonneuse au niveau du bord supérieur du rail de guidage peut rapidement repousser le rail en direction de l'utilisateur.

Chacune de ces réactions peut vous faire perdre le contrôle de la tronçonneuse et entraîner des blessures graves. Ne vous fiez pas exclusivement aux dispositifs de sécurité montés dans la tronçonneuse. En tant qu'utilisateur d'une tronçonneuse à chaîne sans fil, vous devez prendre différentes mesures pour travailler sans risques d'accidents et de blessures.

Un mouvement de recul est le résultat d'une utilisation incorrecte ou incorrecte de la tronçonneuse à chaîne sans fil. Il peut être empêché par des mesures de prévention adaptées comme décrit ci-après.

- a) **Maintenez fermement la tronçonneuse à chaîne sans fil des deux mains en entourant ses poignées avec vos pouces et vos doigts. Placez votre corps et vos bras de manière à pouvoir résister à la force des mouvements de recul.** S'il prend des mesures adaptées, l'utilisateur peut maîtriser la force de recul. Ne lâchez jamais la tronçonneuse à chaîne sans fil.
- b) **Évitez toute posture anormale et n'utilisez pas la tronçonneuse au-dessus de la hauteur des épaules.** Vous éviterez ainsi tout contact inopiné avec la pointe du guide et aurez un meilleur contrôle sur la tronçonneuse en cas d'imprévu.
- c) **Utilisez uniquement des rails de rechange et chaînes de tronçonneuse recommandés par le fabricant.** Les rails et chaînes de tronçonneuse de rechange incorrects peuvent faire rompre la chaîne et/ou provoquer un recul.
- d) **Respectez les instructions du fabricant concernant l'affûtage et la maintenance de la chaîne de tronçonneuse.** Des délimiteurs de profondeur trop bas augmentent le risque de recul.

Autres consignes de sécurité

- Observez minutieusement les instructions de maintenance, de contrôle et d'entretien de ce mode d'emploi. Sauf indication contraire dans le mode d'emploi, les dispositifs de protection et pièces endommagés doivent être réparés ou remplacés conformément aux dispositions par notre service après-vente.
- Il est recommandé de commencer par s'entraîner à couper des rondins sur un tréteau ou un support.
- Pour les découpes sur terrain incliné, tenez-vous toujours du côté le plus haut du tronc. Pour garder le contrôle lors du tronçonnage, réduisez la force de pression sur la fin de la coupe en tenant fermement les poignées du produit. Veillez à ce que la chaîne de tronçonneuse ne touche pas le sol. Lorsque vous avez terminé la coupe, attendez que le produit soit immobilisé avant de le retirer.
Coupez toujours le moteur du produit et retirez la batterie avant de changer d'arbre.

- Retirez de l'arbre les impuretés, les pierres, les écorces désolidarisées, les clous, les agrafes et le fil de fer.
- **N'utilisez pas d'appareil non recommandé par le fabricant.** Il pourrait en résulter un choc électrique ou un incendie.

Risques résiduels

Le produit est construit selon l'état actuel de la technique et selon les règles techniques de sécurité reconnues. Toutefois, des risques résiduels peuvent survenir lors des travaux.

- Lésions auditives si la protection auditive prescrite n'est pas portée.
- Les risques résiduels peuvent être réduits au minimum si les « Consignes de sécurité » et les instructions d'« Utilisation conforme », ainsi que l'ensemble de la notice d'utilisation sont respectés.
- Utilisez le produit recommandé dans la présente notice d'utilisation. Le produit présentera ainsi des performances optimales.
- En outre, malgré toutes les précautions prises, il peut demeurer des risques résiduels qui ne sont pas évitables.

AVERTISSEMENT

Pendant son fonctionnement, cet outil électrique génère un champ électromagnétique. Ce champ peut dans certaines circonstances nuire aux implants médicaux actifs ou passifs. Pour réduire les risques de blessures graves voire mortelles, nous recommandons aux personnes porteuses d'implants médicaux de consulter leur médecin, ainsi que le fabricant de leur implant avant d'utiliser l'outil électrique.

AVERTISSEMENT

En cas de travail prolongé, les vibrations qui s'exercent sur les mains de l'opérateur peuvent causer des problèmes de circulation (syndrome de Raynaud).

Le syndrome de Raynaud est une maladie vasculaire qui se caractérise par une contraction brutale des petits vaisseaux sanguins des doigts et des orteils. Le sang n'irrigue plus suffisamment les zones concernées, ce qui leur donne un aspect extrêmement pâle. L'utilisation fréquente de produits vibrants peut causer des atteintes nerveuses pour les personnes souffrant des problèmes de circulation (par exemple, fumeurs, diabétiques).

Si vous constatez des troubles inhabituels, cessez immédiatement le travail et consultez un médecin.

ATTENTION

Le produit fait partie de la série 20V IXES et ne doit être utilisé qu'avec des batteries de cette série. Les batteries ne doivent être chargées qu'avec les chargeurs de cette série. Dans ce cas, observer les indications du fabricant.

AVERTISSEMENT

Respectez les consignes de sécurité et les indications relatives à la charge et à l'utilisation correcte qui figurent dans le mode d'emploi de votre batterie et de votre chargeur de la série 20V IXES. Vous trouverez une description détaillée du processus de charge et d'autres informations dans cette notice d'utilisation séparée.

6 Caractéristiques techniques

Scie de jardin sans fil	BC-PS150-X
Tension du moteur	20 V
Type du guide-chaîne (prémonté)	ROYAL 6" GH06-31-43P
Type de la chaîne de tronçonneuse (prémontée)	ROYAL 6" 030-31-043
Réservoir/huile pour chaîne de tronçonneuse	env. 30 cm ³ (30 ml)
Vitesse de coupe max.	6,8 m/s
Longueur de coupe max.	150 mm
Section de chaîne	0,30"
Épaisseur du maillon d'entraînement	0,043"/1,09 mm
Nombre de dents du pignon/division	6T/7,62 (30°)
Poids (réservoir vide, sans guide)	1,1 kg
Poids (réservoir vide, avec batterie)	1,7 kg

Sous réserve de modifications techniques !

Bruits et vibrations

AVERTISSEMENT

Le bruit peut avoir des conséquences graves sur la santé. Si le niveau sonore de la machine dépasse 85 dB, vous devez, ainsi que les personnes à proximité, porter une protection auditive adaptée.

Les valeurs de bruit et de vibrations ont été calculées conformément à la norme EN 62841-1.

Valeurs caractéristiques sonores

Niveau de pression acoustique L_{pA}	78,8 dB
Incertitude de mesure K_{pA}	3 dB
Niveau de puissance sonore L_{WA}	86,8 dB
Incertitude de mesure K_{WA}	3 dB

Paramètres de vibrations

Vibration a_h	<2,5 m/s ²
Incertitude de mesure K	1,5 m/s ²

La valeur totale des vibrations et la valeur d'émission de bruit indiquées ont été mesurées dans le cadre d'une méthode de contrôle normalisée et peuvent être utilisées pour comparer un outil électrique avec un autre.

La valeur totale des vibrations et la valeur d'émission de bruit indiquées peuvent également être utilisées pour réaliser une estimation préalable de la charge.

⚠ AVERTISSEMENT

Les valeurs d'émission de bruit et de vibrations peuvent varier par rapport aux valeurs indiquées lors de l'utilisation réelle de l'outil électrique selon la manière dont l'outil électrique est utilisé et en particulier selon le type de pièce usinée traitée.

Faites en sorte que la charge demeure la plus faible possible. Exemple de mesures : limitation du temps de travail. À ce niveau, tous les éléments du cycle de fonctionnement doivent être pris en compte (par exemple, les périodes d'arrêt de l'outil électrique et les périodes de fonctionnement sans charge).

7 Déballage

⚠ AVERTISSEMENT

Le produit et les matériaux d'emballage ne sont pas des jouets !

Les enfants ne doivent pas jouer avec les sacs en plastique, films d'emballage et pièces de petite taille ! Il existe un risque d'ingestion et d'étouffement !

- Ouvrez l'emballage et sortez délicatement le produit.
- Retirez le matériau d'emballage, ainsi que les protections d'emballage et de transport (s'il y a lieu).
- Vérifiez que les fournitures sont complètes.
- Vérifiez que le produit et les accessoires n'ont pas été endommagés lors du transport. Signalez immédiatement tout dommage au transporteur qui a livré le produit. Les réclamations ultérieures ne seront pas acceptées.
- Conservez si possible l'emballage jusqu'à la fin de la période de garantie.
- Familiarisez-vous avec le produit à l'aide de la notice d'utilisation avant de commencer à l'utiliser.
- N'utilisez que des pièces d'origine pour les accessoires ainsi que les pièces d'usure et de rechange. Vous trouverez les pièces de rechange chez votre revendeur.
- Lors de la commande, indiquez la référence, ainsi que le type et l'année de construction du produit.

8 Avant la mise en service

⚠ DANGER

Risque de blessures !

Si le produit n'est pas entièrement monté, son utilisation peut entraîner des blessures graves.

- Vous ne devez utiliser le produit qu'une fois qu'il a été monté entièrement.
- Avant toute utilisation, procédez à un contrôle visuel afin de vérifier que le produit est complet et qu'il ne présente aucun composant endommagé ou usé. Les dispositifs de sécurité et de protection doivent être intacts.

⚠ AVERTISSEMENT

Risque de blessures !

Retirez la batterie de l'outil électrique avant toute intervention sur celui-ci (par ex. entretien, changement d'outil, etc.) ainsi que lors de son transport et de son rangement. Il existe un risque de blessure en cas d'actionnement involontaire de l'interrupteur marche/arrêt.

⚠ AVERTISSEMENT

Risque de blessures lors de la manipulation de la chaîne de tronçonneuse ou du guide !

- Portez des gants résistants aux coupures.

Remarque :

- Pour des raisons d'emballage et de transport, le guide-chaîne et la chaîne sont prémontés.
- Les nouvelles chaînes de tronçonneuse s'allongent et doivent souvent être retendues. Contrôlez la tension de la chaîne après chaque coupe et ajustez-la.
- Utilisez uniquement des chaînes de tronçonneuse et guides conçus pour ce produit.

8.1 Montage/démontage du guide-chaîne (12) et de la chaîne de tronçonneuse (11) (fig. 2)

Avant d'utiliser le produit pour la première fois, nous recommandons de le contrôler, ainsi que ses accessoires afin de vérifier que tout est bien en place et de renouveler le montage si nécessaire.

1. Placez le produit sur une surface plane et droite.
2. Tournez la vis du système de tension de chaîne (2) dans le sens inverse des aiguilles d'une montre afin de relâcher la tension de la chaîne et de retirer la protection de pignon (3).
3. Retirez le guide-chaîne (12) et la chaîne de tronçonneuse (11).
4. Disposez la chaîne de tronçonneuse (11) en boucle de manière à ce que les bords de coupe soient orientés dans le sens des aiguilles d'une montre. Pour aligner la chaîne (11), aidez-vous des symboles (flèches) apposés sur la chaîne de tronçonneuse ou au-dessus du pignon (14).
5. Insérez la chaîne de tronçonneuse (11) dans la rainure du guide-chaîne (12).
6. Pour le montage, pivotez le guide-chaîne (12) vers le haut à un angle d'env. 45 degrés afin de faciliter le guidage de la chaîne de tronçonneuse (11) sur la rainure du guide-chaîne (12).
7. Insérez le guide-chaîne (12) et la chaîne de tronçonneuse (11) au niveau du tendeur à ressort (13).
8. Poussez le guide-chaîne (12) avec la chaîne de tronçonneuse (11) vers le bas afin de faire passer la chaîne (11) sur le pignon (14).
9. Lorsque la chaîne de la tronçonneuse (11) est relâchée, elle est tendue automatiquement.
10. Remettez la protection de pignon (3) en place.
11. Serrez à la main la vis du système de tension de chaîne (2) dans le sens des aiguilles d'une montre.

12. Vérifiez une nouvelle fois que la chaîne de tronçonneuse (11) est bien en place et serrez la vis du système de tension de chaîne (2) de la protection de pignon (3).

Remarque :

Remarque : le produit se relubrifie après utilisation et de l'huile risque de s'écouler si le produit est stocké sur le côté ou à l'envers. Il s'agit là d'un comportement normal dû à l'ouverture d'aération nécessaire sur le bord supérieur du réservoir. Il ne peut donc pas faire l'objet d'une réclamation. Étant donné que ce produit est contrôlé et testé avec de l'huile pendant sa fabrication, malgré la vidange réalisée, un peu d'huile peut rester dans le réservoir et occasionner un léger déversement lors du transport du boîtier. Nettoyez le boîtier au moyen d'un chiffon.

Avant de remplacer la chaîne de tronçonneuse, éliminez les impuretés présentes dans la rainure du rail de guidage. En effet, si des dépôts sont présents, la chaîne de tronçonneuse risque de sortir du rail. Les dépôts risquent également d'absorber l'huile pour chaîne de tronçonneuse. Dans ce cas, l'huile pour chaîne de tronçonneuse ne parvient pas au-dessous du rail ou seulement en quantité insuffisante et la lubrification n'est pas assurée.

8.2 Tendre la chaîne de tronçonneuse (11) (fig. 2)

⚠ AVERTISSEMENT
Risque de blessures si la chaîne de tronçonneuse se détache !
Si la chaîne de tronçonneuse n'est pas suffisamment tendue, elle risque de se détacher en cours de fonctionnement et d'entraîner des blessures.
<ul style="list-style-type: none"> – Contrôlez fréquemment la tension de la chaîne de tronçonneuse. – La tension de la chaîne de tronçonneuse est insuffisante lorsque les maillons d'entraînement sortent de la rainure située au-dessous du rail de guidage. – Si la tension de la chaîne de tronçonneuse est insuffisante, retendez-la.

1. Le produit est équipé d'un système de tension rapide de la chaîne de tronçonneuse. La chaîne de tronçonneuse est tendue automatiquement par le tendeur à ressort qui figure sur le produit. La chaîne de tronçonneuse circulaire est guidée par la rainure du guide-chaîne.

La tension et la lubrification de la chaîne de tronçonneuse ont une incidence considérable sur sa durée de vie.

La chaîne de tronçonneuse est tendue correctement lorsqu'elle ne s'affaisse pas au niveau du guide-chaîne et qu'il est possible de la faire tourner entièrement avec la main gantée. Lorsqu'une traction de 9 N (env. 1 kg) est exercée sur la chaîne de tronçonneuse, celle-ci et le guide-chaîne ne doivent pas être espacés de plus de 2 mm.

Remarque :

- Les chaînes de tronçonneuse neuves ont tendance à se desserrer pendant un certain temps après leur montage. Par conséquent, avant utilisation du produit, vérifiez de temps en temps la tension de la chaîne de tronçonneuse.

- La chaîne de tronçonneuse doit être tendue dans un lieu propre, exempt de sciure et autres impuretés de ce type.
- Une tension correcte de la chaîne de tronçonneuse assure la sécurité de l'utilisateur et réduit ou empêche l'usure et l'endommagement de la chaîne.
- Avant de commencer à utiliser le produit pour la première fois, nous recommandons à l'utilisateur de contrôler la tension de la chaîne. La chaîne de tronçonneuse est tendue correctement lorsqu'elle ne s'affaisse pas au-dessous du guide et qu'il est possible de la faire tourner entièrement avec la main gantée.
- Si la chaîne de tronçonneuse s'affaisse ou que le tendeur à ressort est défectueux, veuillez vous adresser à un atelier spécialisé.

ATTENTION
Lorsque la tronçonneuse fonctionne, la chaîne de tronçonneuse s'échauffe et se dilate donc légèrement. Cet « allongement » intervient en particulier avec les chaînes de scie neuves.

8.3 Remplissage d'huile pour chaîne de tronçonneuse (fig. 6)

ATTENTION
Endommagement du produit !
Le fonctionnement du produit sans huile, avec un niveau d'huile insuffisant ou avec une huile usée peut endommager le produit.
<ul style="list-style-type: none"> – Avant la mise en service, faites l'appoint d'huile. Le produit est livré sans huile. – N'utilisez pas d'huile usagée ! – À chaque changement de batterie, vérifiez le niveau d'huile.

ATTENTION
Domages environnementaux !
L'huile qui s'écoule peut polluer durablement l'environnement. Ce liquide est très toxique et peut rapidement polluer l'eau.
<ul style="list-style-type: none"> – Ne faites l'appoint/la vidange d'huile que sur une surface plane et solide. – Utilisez une tubulure de remplissage ou un entonnoir. – Collectez l'huile de vidange dans un récipient adapté. – Essuyez immédiatement et minutieusement toute huile renversée et éliminez le chiffon selon les dispositions locales. – Éliminez l'huile conformément aux dispositions locales.

La tension et la lubrification de la chaîne de tronçonneuse ont une incidence considérable sur sa durée de vie.

Pendant que le produit fonctionne, la chaîne de tronçonneuse est lubrifiée automatiquement. Pour pouvoir lubrifier suffisamment la chaîne de la tronçonneuse, le réservoir doit toujours contenir suffisamment d'huile pour chaîne de tronçonneuse. Vérifiez régulièrement la quantité d'huile présente dans le réservoir.

Remarque :

- Utilisez de l'huile pour chaîne de tronçonneuse contenant des additifs qui réduisent la friction et l'usure ou de l'huile pour chaîne de tronçonneuse bio.
 - Pour couper des arbres, utilisez une huile pour chaîne de tronçonneuse bio. Une huile minérale peut détériorer les arbres.
 - Avant de le produit en marche, vérifiez que le couvercle du réservoir d'huile est en place et fermé.
1. Placez le produit sur une surface plane et droite.
 2. Ouvrez le réservoir d'huile (17). Pour ce faire, dévissez le couvercle du réservoir d'huile (17) dans le sens inverse des aiguilles d'une montre.
 3. Pour éviter que de l'huile ne s'échappe, utilisez un entonnoir*.
 4. Respectez la quantité de remplissage max. de 30 ml.
 5. Vissez le couvercle du réservoir d'huile (17) dans le sens des aiguilles d'une montre afin de fermer le réservoir (17).
 6. Essayez immédiatement et minutieusement l'huile qui se serait éventuellement renversée et éliminez le chiffon* selon les dispositions locales.
 7. Pour contrôler la lubrification de la chaîne de tronçonneuse, maintenez le produit avec la chaîne de tronçonneuse sur une feuille de papier et accélérez à pleins gaz pendant quelques secondes. Le papier permet de savoir si le graissage de chaîne fonctionne.

* = non fourni !

8.4 Mise en place/retrait de la batterie (15) dans le logement de batterie (9) (fig. 3)

⚠ PRUDENCE

Risque de blessures !

Ne mettez la batterie en place que lorsque l'outil à batterie est prêt à l'utilisation en.

Mise en place de la batterie

1. Poussez la batterie (15) dans le logement de batterie (9). Un bruit signale que la batterie (15) est enclenchée.

Retirer la batterie

1. Appuyez sur la touche de déverrouillage (16) de la batterie (15) et retirez-la du logement de batterie (9).

8.4.1 Affichage de l'état de charge au niveau de l'interrupteur principal (8) (fig. 5)

Pendant que le produit fonctionne, l'état de charge de la batterie (15) est indiqué par des LED qui s'allument au niveau de l'interrupteur principal (8).

4 LED s'allument	Batterie pleine
3 LED s'allument	Batterie partiellement chargée
1 LED s'allume	La batterie a besoin d'être chargée

9 Utilisation

ATTENTION

Avant la mise en service, monter impérativement le produit en entier !

ATTENTION

Veillez à ce que la température ambiante ne dépasse pas 50 °C et ne passe pas sous -20 °C pendant le travail.

ATTENTION

Le produit fait partie de la série 20V IXES et ne doit être utilisé qu'avec des batteries de cette série. Les batteries ne doivent être chargées qu'avec les chargeurs de cette série. Dans ce cas, observer les indications du fabricant.

⚠ DANGER

Risque de blessures !

Si le produit se coince, ne tentez pas de le retirer par la force.

- Arrêtez le moteur.
- Utilisez un bras de levier ou une cale pour dégager le produit.

9.1 Maintien et guidage du produit

⚠ AVERTISSEMENT

Risque de blessures dû au recul !

- N'utilisez jamais le produit à une main !

⚠ AVERTISSEMENT

Risque de blessures !

- N'utilisez jamais le produit sans la protection des mains avant !

9.1.1 Protection des mains avant et arrière (1, 10) (fig. 1)

- La protection des mains avant (1) et la protection des mains arrière (10) protègent les doigts des blessures dues au contact avec la chaîne de tronçonneuse (11) si celle-ci vient à se rompre à la suite d'une surcharge.
- En outre la protection des mains arrière (10) protège les mains des branches et rameaux.
- Avant chaque mise en service, vérifiez le bon fonctionnement de la protection des mains avant (1). Faites en sorte que les protections des mains avant et arrière (1, 10) restent propres pour garantir leur bon fonctionnement.

9.2 Mise en marche/arrêt et utilisation du produit (fig. 1, 4-7)

Mise sous tension

1. Vérifiez si de l'huile pour chaîne de tronçonneuse se trouve dans le réservoir (17).

2. Remplissez le réservoir (17) d'huile pour chaîne de tronçonneuse avant qu'il ne soit vide, comme le décrit le chapitre 8.3.
3. Retirez la protection du guide et de la chaîne (18) du guide-chaîne (12).
4. Tenez le produit en saisissant la poignée avant (4) avec la main droite et la poignée arrière (7) avec la main gauche. Le pouce et les doigts doivent entourer fermement les poignées (4, 7).
5. Placez votre corps et vos bras de manière à pouvoir résister à la force des mouvements de recul.
6. Appuyez sur l'interrupteur principal (8) jusqu'à ce que les LED s'allument.
7. Appuyez sur le verrouillage de commande (5) situé sur la poignée avant (4) avec le pouce.
8. Maintenez le verrouillage de commande (5) enfoncé.
9. Pour mettre le produit en marche, appuyez sur l'interrupteur On/Off (6).
10. Relâchez le verrouillage de commande (5).

Remarque :

Il n'est pas nécessaire de maintenir enfoncé le verrouillage de commande après le démarrage du produit. Le verrouillage de commande doit empêcher tout démarrage inopiné du produit.

Mise hors tension

1. Pour arrêter l'appareil, relâchez l'interrupteur On/Off (6).
2. Après chaque utilisation du produit, mettez en place la protection du guide et de la chaîne (18) fournie.

Remarque :

Pour des raisons de sécurité, le produit s'arrête au bout d'1 min.

9.3 Protection contre les surcharges

En cas de surcharge de la batterie, celle-ci s'arrête d'elle-même. Après un temps de refroidissement (d'une durée variable), le produit peut être remis en marche.

10 Consignes de travail

Remarques :

Avant de le mettre sous tension, vérifiez que le produit n'est en contact avec aucun objet.

- Évitez toute position du corps anormale. Veillez à adopter une position stable et à toujours maintenir son équilibre. Ainsi, il est possible de mieux contrôler l'outil électrique en cas de situation inattendue.
- Vous disposez d'un meilleur contrôle si vous sciez avec le dessous du guide (avec la chaîne tirante).
- La chaîne de tronçonneuse ne doit pas toucher le sol ou un quelconque autre objet pendant ou après le sciage.
- Veillez à ce que la chaîne de tronçonneuse ne se coince pas dans la coupe de scie. La branche ne doit pas se casser ou s'ébrécher.
- Respectez également les mesures de prévention du recul (voir Consignes de sécurité).

- Pour les découpes sur terrain incliné, tenez-vous toujours du côté le plus haut de la branche. Veiller à ce que la chaîne de tronçonneuse ne touche pas le sol. Lorsque vous avez terminé la coupe, attendez que la chaîne s'arrête avant de retirer le produit.

10.1 Techniques de sciage

10.1.1 Tronçonnage

Le tronçonnage désigne le sciage de troncs d'arbres abattus en petits tronçons. Si possible, calez le tronc avec des branches, des tiges ou des cales.

- Veillez à ce que la chaîne de tronçonneuse ne touche pas le sol lors du sciage.
- Veillez à être bien stable et à vous tenir au-dessus du tronc lorsque le terrain est en pente. Pour garder le contrôle lors du tronçonnage, réduisez la force de pression sur la fin de la coupe en tenant fermement les poignées de la scie à main.
- Lorsque vous avez terminé la coupe, attendez que la chaîne de tronçonneuse soit immobilisée avant de retirer la scie de jardin sans fil.
- Coupez toujours le moteur de la scie de jardin sans fil avant de changer d'arbre.

10.1.1.1 Sciage sur un tréteau

1. Maintenez fermement le produit à deux mains et guidez-le devant le corps pendant le sciage.
2. Lorsque le bois est coupé, faites passer le produit à droite du corps. Faites attention à la chute de bois.
3. Placez-vous de manière à ce que la branche coupée ne représente aucun danger.
4. Faites attention à vos pieds. En chutant, le bois coupé peut causer des blessures.
 - Veillez à garder l'équilibre et une position stable.

10.1.2 Ébranchage



AVERTISSEMENT

Risque de blessures !

De nombreux accidents se produisent lors de l'ébranchage.

1. Maintenez fermement le produit à deux mains et guidez-le devant le corps pendant le sciage.
2. Pendant que vous l'utilisez, ne vous penchez pas trop en avant.
3. Ne coupez jamais de branches lorsque vous vous trouvez sur le tronc d'un arbre.
4. Gardez un œil sur la zone de recul lorsque les branches sont sous tension.

Le terme d'ébranchage désigne l'élimination des branches et rameaux d'un arbre.

- N'enlevez les branches d'appui qu'après la coupe.
- Les branches sous tension doivent être sciées de bas en haut afin d'éviter que le produit ne se coince.
- Pour scier les branches plus épaisses, utilisez la même technique que pour le tronçonnage.
- Travaillez à gauche du tronc et aussi près que possible du produit. Dans la mesure du possible, le poids du produit doit reposer sur le tronc.

- Déplacez-vous pour scier les branches au-delà du tronc.
- Les branches ramifiées sont coupées une à une.
- Lors de l'ébranchage, laissez d'abord les grosses branches descendantes qui soutiennent l'arbre. Coupez les petites branches pour les retirer.

11 Nettoyage

AVERTISSEMENT

Confiez les travaux de réparation et de maintenance qui ne figurent pas dans cette notice d'utilisation à un atelier spécialisé. Utilisez uniquement des pièces de rechange d'origine.

Risque d'accident ! Réalisez en principe les travaux de maintenance et de nettoyage avec la batterie retirée. Risque de blessure ! Laissez le produit refroidir avant tout travail de maintenance et de nettoyage. Des éléments du moteur sont chauds. Risque de blessure et de brûlure !

Le produit pourrait démarrer de manière inattendue et causer des blessures.

- Retirez la batterie.
- Laissez le produit refroidir.
- Retirez l'outil auxiliaire.

AVERTISSEMENT

Risque de blessures lors de la manipulation de la chaîne de tronçonneuse ou du guide !

- Portez des gants résistants aux coupures.

1. Nous vous recommandons de nettoyer le produit après chaque utilisation.
2. Utilisez un pinceau* ou une balayette* pour nettoyer la chaîne de tronçonneuse. N'utilisez pas de liquides.
3. Veillez à ce que les poignées et leurs surfaces de préhension soient sèches, propres et exemptes d'huile et de graisse. Des poignées et surfaces de préhension de poignées glissantes compromettent la sécurité d'utilisation et de contrôle de l'outil électrique dans les situations inattendues.
4. Si nécessaire, nettoyez les poignées avec un chiffon* humide lavé à l'eau savonneuse.
5. Veillez à ce que les dispositifs de protection, le volet d'aération et le logement du moteur restent aussi exempts de poussières et d'impuretés que possible. Frottez le produit avec un chiffon* propre ou soufflez dessus avec de l'air comprimé* à faible pression. Nous vous recommandons de nettoyer le produit après chaque utilisation.
6. Les ouvertures d'aération ne doivent jamais être obstruées.
7. N'utilisez pas de produits de nettoyage ou de solvants qui risqueraient d'attaquer les pièces en plastique du produit. Veillez à ce que l'eau ne puisse pas pénétrer à l'intérieur du produit.
8. Nettoyez la rainure du guide-chaîne à l'aide d'un pinceau ou d'air comprimé.

9. Nettoyez le pignon et le tendeur à ressort.

12 Maintenance

12.1 Remplacement du guide-chaîne (12) (fig. 2)

1. Arrêtez le produit et retirez la batterie (15).
2. Placez le produit sur une surface plane et droite.
3. Tournez la vis du système de tension de chaîne (2) de la protection de pignon (3) dans le sens inverse des aiguilles d'une montre afin de relâcher la tension de la chaîne et de retirer la protection de pignon (3).
4. Retirez le guide-chaîne (12) et la chaîne de tronçonneuse (11).
5. Pour le démontage, pivotez le guide-chaîne (12) vers le haut à un angle d'env. 45 degrés afin de faciliter le retrait de la chaîne de tronçonneuse (11) de la rainure du guide-chaîne.
6. Remplacez le guide-chaîne (12) et montez celui-ci et la chaîne de tronçonneuse (11) comme le décrit le chapitre 8.1.

12.2 Remplacement de la chaîne de tronçonneuse (11) et rodage (fig. 2)

DANGER

Risque de blessures graves en cas de rupture ou de saut de la chaîne de tronçonneuse !

- Ne fixez jamais une nouvelle chaîne de tronçonneuse sur un pignon usé ou sur un rail de guidage endommagé ou usé. La chaîne de tronçonneuse risque de sauter ou de se rompre.
- Utilisez uniquement des chaînes de tronçonneuse et guides conçus pour ce produit.
 - Nettoyez la rainure du guide-chaîne avant de remplacer la chaîne de tronçonneuse car celle-ci risque de sortir du rail en cas de dépôts d'impuretés. Les dépôts risquent également d'absorber l'huile pour chaîne de tronçonneuse. Dans ce cas, l'huile pour chaîne de tronçonneuse ne parvient pas au-dessous du rail ou seulement en quantité insuffisante et la lubrification est réduite.
1. Placez le produit sur une surface plane et droite.
 2. Tournez la vis du système de tension de chaîne (2) dans le sens inverse des aiguilles d'une montre afin de relâcher la tension de la chaîne et de retirer la protection de pignon (3).
 3. Retirez le guide-chaîne (12) et la chaîne de tronçonneuse (11).
 4. Disposez la chaîne de tronçonneuse (11) en boucle de manière à ce que les bords de coupe soient orientés dans le sens des aiguilles d'une montre. Pour aligner la chaîne (11), aidez-vous des symboles (flèches) apposés sur la chaîne de tronçonneuse ou au-dessus du pignon (14).
 5. Insérez la chaîne de tronçonneuse (11) dans la rainure du guide-chaîne (12).

6. Pour le montage, pivotez le guide-chaîne (12) vers le haut à un angle d'env. 45 degrés afin de faciliter le guidage de la chaîne de tronçonneuse (11) sur la rainure du guide-chaîne (12).
7. Insérez le guide-chaîne (12) et la chaîne de tronçonneuse (11) au niveau du tendeur à ressort (13).
8. Poussez le guide-chaîne (12) avec la chaîne de tronçonneuse (11) vers le bas afin de faire passer la chaîne (11) sur le pignon (14).
9. Lorsque la chaîne de la tronçonneuse (11) est relâchée, elle est tendue automatiquement.
10. Remettez la protection de pignon (3) en place.
11. Serrez à la main la vis du système de tension de chaîne (2) dans le sens des aiguilles d'une montre.
12. Vérifiez une nouvelle fois que la chaîne de tronçonneuse (11) est bien en place et serrez la vis du système de tension de chaîne (2) de la protection de pignon (3).

Remarque :

Avec une chaîne de tronçonneuse neuve, la force de tension diminue au bout d'un certain temps. Par conséquent, vous devez retendre la chaîne après les 5 premières coupes et au plus tard après 10 minutes de sciage.

12.3 Affûtage de la chaîne de tronçonneuse (11)

AVERTISSEMENT

Risque d'accident accru en raison d'une chaîne de tronçonneuse mal affûtée !

Les écarts par rapport aux cotes de la géométrie de coupe lors de l'affûtage augmentent le risque de recul du produit.

- Faites affûter la chaîne de tronçonneuse par un spécialiste.

La chaîne de tronçonneuse peut être affûtée dans un atelier spécialisé autorisé. N'essayez pas d'affûter vous-même la chaîne de la tronçonneuse si vous ne disposez pas d'un outil approprié et de l'expérience nécessaire.

Remarques :

Une chaîne de tronçonneuse bien affûtée garantit des résultats optimaux en matière de coupe. Elle attaque le bois sans effort et laisse derrière elle de grands et longs copeaux de bois.

Une chaîne de tronçonneuse est émoussée lorsque vous avez besoin de pousser l'équipement de coupe à travers le bois et que les copeaux de bois sont très petits. Si la chaîne est très émoussée, les copeaux sont remplacés par de la poussière de bois.

12.4 Contrôle du pignon (14) (fig. 2, 8)

1. Placez le produit sur une surface plane et droite.
2. Tournez la vis du système de tension de chaîne (2) dans le sens inverse des aiguilles d'une montre afin de relâcher la tension de la chaîne et de retirer la protection de pignon (3).
3. Retirez le guide-chaîne (12) et la chaîne de tronçonneuse (11).

4. Contrôlez les traces de rodage sur le pignon (14) au moyen d'un gabarit de contrôle (non fourni).
5. Si la profondeur des traces de rodage est supérieure à $a=0,5$ mm, n'utilisez pas le produit et consultez un revendeur spécialisé. Le pignon (14) doit être remplacé.

12.5 Contrôle du guide-chaîne (12) (fig. 2, 9)

1. Placez le produit sur une surface plane et droite.
2. Tournez la vis du système de tension de chaîne (2) dans le sens inverse des aiguilles d'une montre afin de relâcher la tension de la chaîne et de retirer la protection de pignon (3).
3. Retirez le guide-chaîne (12) et la chaîne de tronçonneuse (11).
4. Mesurez la profondeur de la rainure du guide-chaîne (12) avec la règle graduée d'une jauge (non fournie).
5. Le guide-chaîne (12) doit être remplacé si l'un des points suivants se vérifie :
 - Le guide-chaîne est endommagé.
 - La profondeur de la rainure mesurée est inférieure à la profondeur minimale de la rainure du guide-chaîne (4 mm).
 - La rainure du guide-chaîne est rétrécie ou écartée.

13 Stockage et transport

Stockez le produit, ainsi que des accessoires à un endroit sombre, sec, exempt de gel et inaccessible aux enfants. La température de stockage optimale se situe entre 5 et 30 °C.

Conservez le produit dans son emballage d'origine. Recouvrez le produit afin de le protéger de la poussière ou de l'humidité. Conservez la notice d'utilisation à proximité du produit.

13.1 Préparation à l'entreposage

1. Fixez le guide-chaîne.
2. Retirez la batterie.
3. Videz entièrement le produit.
4. Nettoyez le produit et vérifiez s'il est endommagé.

13.2 Transport

AVERTISSEMENT

Risque de blessures !

Retirez la batterie de l'outil électrique avant toute intervention sur celui-ci (par ex. entretien, changement d'outil, etc.) ainsi que lors de son transport et de son rangement. Il existe un risque de blessure en cas d'actionnement involontaire de l'interrupteur marche/arrêt.

- Le produit ne doit être transporté qu'au niveau de la poignée prévue à cet effet.

14 Réparation et commande de pièces de rechange

Notez que, pour ce produit, les composants suivants sont soumis à une usure naturelle ou due à l'utilisation et que les composants suivants sont nécessaires en tant que consommables.

ATTENTION

La loi allemande de responsabilité produit décharge le fabricant de toute responsabilité en cas de dommages dus à des réparations incorrectes ou à la non-utilisation de pièces de rechange d'origine.

Faites-les effectuer dans un atelier de service après-vente ou par un spécialiste dûment autorisé. Il en va de même pour les accessoires.

Les pièces de rechange et accessoires sont disponibles auprès de notre centre de service après-vente. Pour ce faire, scannez le QR Code figurant sur la page d'accueil.

14.1 Commande de pièces de rechange

Les informations suivantes sont nécessaires pour commander des pièces de rechange :

- Désignation du modèle
- Référence
- Informations de la plaque signalétique

Pièces de rechange/accessoires

Guide-chaîne Réf. :	7904201711
Chaîne de tronçonneuse Réf. :	7904201713
SBP2.0 batterie Réf. :	7909201708
SBP4.0 batterie Réf. :	7909201709
SBC2.4A chargeur Réf. :	7909201710
SBC4.5A chargeur Réf. :	7909201711
SDBC2.4A chargeur Réf. :	7909201712
SDBC4.5A chargeur Réf. :	7909201713
StarterKit SBSK2.0 Réf. :	7909201720
StarterKit SBSK4.0 Réf. :	7909201721

15 Élimination et recyclage

Consignes relatives à l'emballage



Les matériaux d'emballage sont recyclables. Merci d'éliminer les emballages de manière respectueuse de l'environnement.

Consignes relatives à la loi allemande sur les appareils électriques et électroniques



Les appareils électriques et électroniques usagés ne doivent pas être jetés avec les ordures ménagères, mais éliminés séparément !

- Retirer les piles ou batteries amovibles usagées de manière non destructive avant de déposer vos déchets électroniques dans un point de collecte ! L'élimination des piles et batteries est réglementée par la loi allemande sur les piles.
- Les propriétaires et utilisateurs d'appareils électriques et électroniques sont légalement tenus de les rapporter à l'issue de leur utilisation.

- Il incombe à l'utilisateur final de supprimer ses données à caractère personnel enregistrées sur l'appareil usagé !
- Le symbole représentant une poubelle barrée signifie que les appareils électriques et électroniques ne doivent pas être jetés avec les ordures ménagères.
- Les appareils électriques et électroniques peuvent être gratuitement déposés :
 - Dans les points de collecte et d'élimination publics (dépôts municipaux p. ex.)
 - Dans les points de vente d'appareils électroniques (sur place ou en ligne) si le distributeur est tenu de les reprendre ou propose ce service.
 - Vous pouvez déposer jusqu'à trois appareils électroniques usagés dont les bords ne dépassent pas 25 centimètres de longueur auprès du fabricant ou d'un point de collecte agréé situé près de chez vous sans acheter de nouvel appareil.
 - Pour plus de détails concernant les conditions de reprise des fabricants et distributeurs, contactez le service client correspondant.
- En cas de livraison d'un nouvel appareil électronique à un consommateur privé par le fabricant, le fabricant peut accepter de reprendre l'appareil électronique usagé gratuitement sur demande de l'utilisateur final. Pour en être sûr, contactez le service client du fabricant.
- Ces déclarations ne s'appliquent qu'aux appareils vendus et installés dans les pays membres de l'Union européenne et visés par la directive européenne 2012/19/UE. D'autres dispositions relatives à l'élimination des appareils électriques et électroniques usagés peuvent s'appliquer dans les pays hors de l'Union européenne.

Consignes pour les batteries lithium-ion



Retirer la batterie avant d'éliminer l'appareil !

- Ne jetez pas la batterie avec les ordures ménagères, au feu (risque d'explosion) ou dans l'eau. Les batteries endommagées risquent de polluer l'environnement et de nuire à votre santé si jamais des valeurs ou liquides nocifs s'en échappent.
- Les batteries défectueuses ou usagées doivent être recyclées conformément à la directive 2006/66/UE.
- Confiez l'appareil et le chargeur à une filière de valorisation. Les pièces en plastique et en métal utilisées peuvent être triées par matériau et ainsi faire l'objet d'un recyclage.
- Éliminez les batteries une fois qu'elles sont déchargées. Nous recommandons de recouvrir les pôles avec un ruban adhésif afin de les protéger d'un court-circuit. N'ouvrez pas la batterie.
- Éliminez les batteries conformément aux dispositions locales. Confiez les batteries à un point de collecte de piles usagées, où elles seront recyclées dans le respect de l'environnement. Renseignez-vous à ce sujet auprès de l'entreprise locale de collecte des déchets.

Carburants et huiles

- Vider le réservoir de carburant et le réservoir d'huile moteur avant d'éliminer le produit !

- Le carburant et l'huile moteur ne doivent pas être jetés avec les ordures ménagères ni dans les égouts, mais éliminés séparément !
- Les réservoirs de carburant et d'huile vides doivent être éliminés de manière respectueuse de l'environnement.

16 Dépannage

Défaut	Cause possible	Remède
Le produit ne démarre pas.	La puissance de la batterie est trop faible.	Chargez la batterie.
	La batterie n'est pas insérée correctement.	Poussez la batterie dans le logement de batterie. Un bruit signale que la batterie est enclenchée.
	L'interrupteur On/Off est défectueux.	Contactez notre service après-vente.
	Le moteur est défectueux.	
Résultats de coupe médiocres.	Chaîne de tronçonneuse mal montée.	Montez correctement la chaîne de tronçonneuse.
	La chaîne de tronçonneuse est émoussée.	Faites affûter la chaîne de tronçonneuse par un spécialiste ou remplacez-la.
	Tension de chaîne insuffisante.	Contrôlez la chaîne de tronçonneuse. Au besoin, tendez la chaîne de tronçonneuse.
Le produit fonctionne avec difficulté/la chaîne de tronçonneuse saute.	Tension de chaîne insuffisante.	Contrôlez la chaîne de tronçonneuse. Au besoin, tendez la chaîne de tronçonneuse.
Vibrations inhabituelles	Le rail de guidage est desserré.	Vérifiez que le rail de guidage est bien en place.

17 Conditions de garantie - série IXES 20 V de Scheppach

date de révision 25/04/2024

Chère cliente, cher client,

Nos produits sont soumis à un contrôle de qualité exigeant. Si un produit ne devait cependant pas fonctionner de manière irréprochable, nous le regrettons vivement et vous invitons à vous mettre en relation avec notre service après-vente à l'adresse indiquée ci-dessous. Nous nous tenons bien volontiers également à votre disposition par téléphone aux numéros d'appel. Les indications suivantes doivent vous permettre de traiter et de gérer sans problème les dysfonctionnements.

Pour faire valoir vos droits à garantie, respectez les indications suivantes :

1. **Ces conditions de garantie** encadrent nos prestations de garantie fabricant supplémentaires envers les acheteurs (consommateurs finaux privés) sur les produits neufs. Les droits de garantie légale ne sont pas affectés par cette garantie. La garantie légale incombe au revendeur chez qui vous avez acheté le produit.
2. **La garantie** du fabricant ne s'applique que si vous avez acheté un produit neuf qui présente des défauts de matériel ou de fabrication. Si ces défauts apparaissent pendant la période de garantie, le fabricant, en tant que garant, s'engage dans le cadre de cette garantie à réaliser, à son entière discrétion, l'une des prestations suivantes :
 - Réparation gratuite de l'appareil
 - Remplacement gratuit de l'appareil par un article équivalent (s'il y a lieu, remplacement par un modèle ultérieur si l'appareil initial n'est plus disponible).

Les pièces ou produits remplacés redeviennent notre propriété. Remarque : conformément aux dispositions, nos produits n'ont pas été conçus pour une utilisation commerciale, artisanale ou professionnelle. Par conséquent, la garantie ne s'applique pas si le produit a été utilisé dans des exploitations commerciales, artisanales ou industrielles, ou exposé à des sollicitations comparables.

3. **Sont exclus de nos prestations de garantie :**

- Les dommages du produit causés par un non-respect de la notice de montage, une installation incorrecte, le non-respect de la notice d'utilisation (raccordement à une tension secteur ou à un type de courant incorrect p. ex.), des dispositions de maintenance et de sécurité ou par l'utilisation du produit dans des conditions météorologiques inadaptées ainsi que par un entretien et une maintenance insuffisants.
- Les dommages causés par des utilisations abusives ou incorrectes (par exemple, surcharge du produit ou recours à des outils ou accessoires non autorisés), par la pénétration de corps étrangers dans l'appareil (par exemple, sable, gravier ou poussières), les dommages dus au transport, à une utilisation forcée ou à des circonstances extérieures (par exemple, dommages liés à une chute).
- Les dommages du produit ou de certaines pièces du produit résultant de l'usure ordinaire intervenant dans le cadre d'une utilisation conforme, normale (liée à l'utilisation) ou naturelle ainsi que les dommages et/ou l'usure de pièces d'usure.
- Les défauts du produit causés par l'utilisation d'accessoires, de compléments et de pièces de rechange qui ne sont pas des pièces d'origine ou qui ne sont pas utilisés de manière conforme.
- Les produits ayant été transformés ou modifiés.

- Les petites différences avec les caractéristiques nominales qui n'ont aucun impact sur la valeur et la fonctionnalité du produit.
 - Les produits ayant subi des réparations unilatérales, en particulier par des tiers non autorisés.
 - Les produits dont le marquage ou les informations d'identification (autocollant sur la machine) ont disparu ou sont illisibles.
 - Les produits présentant un encrassement important et qui sont refusés par le personnel du service après-vente pour cette raison.
 - Les demandes de dommages et intérêts ainsi que les dommages consécutifs sont généralement exclus des prestations de cette garantie.
4. **La durée de garantie** est normalement de **5 ans** (12 mois pour les piles/batteries) et commence à la date d'achat du produit. La date indiquée sur la facture d'achat originale est déterminante. Les demandes de garantie doivent être communiquées immédiatement après la prise de connaissance. Il n'est plus possible de faire valoir ses droits à garantie du moment où le délai de garantie arrive à expiration. La réparation ou le remplacement du produit n'entraîne ni prolongation du délai de garantie, ni nouvelle période de garantie pour le produit ou les pièces de rechange qui y sont montées. Cela vaut également pour les interventions sur site. Tout recours à la prestation de garantie implique de donner la possibilité au fabricant, en tant que garant, et à sa demande, d'examiner la situation par un retour de l'appareil. Pour éviter que l'appareil ne soit endommagé pendant le transport, il conviendra d'utiliser un emballage adapté. Le produit concerné doit être présenté ou envoyé au SAV nettoyé et accompagné d'une copie de la facture d'achat, avec indication de la date d'achat et désignation du produit. Si un produit est envoyé incomplet, sans la totalité des pièces fournies, les accessoires manquants seront pris en compte/déduits en fonction de leur valeur en cas d'échange ou de remboursement du produit. Les produits partiellement ou entièrement démontés ne peuvent pas être acceptés en cas de garantie. En cas de réclamation injustifiée ou de réclamation effectuée en dehors du délai de garantie, c'est généralement l'acheteur qui prend en charge les frais de transport et le risque lié au transport. **Merci de prévenir le centre de SAV au préalable (voir ci-dessous) en cas de demande de garantie.** En règle générale, le produit défectueux, accompagné d'une brève description de la panne, est envoyé par retour organisé ou, en cas de réparation en dehors de la durée de garantie, suffisamment affranchi, en respectant les directives d'emballage et d'envoi, à l'adresse de SAV indiquée ci-dessous. **Veillez noter que votre produit (en fonction du modèle) doit être renvoyé sans aucun consommable pour des raisons de sécurité.** Le produit envoyé à notre centre de SAV doit être emballé de manière à éviter tout dommage sur le trajet de transport. Une fois le produit réparé/remplacé, il vous sera renvoyé gratuitement. Si certains produits ne peuvent pas être réparés ou remplacés, nous pourrions vous rembourser le produit défectueux après évaluation de sa valeur, valeur qui ne pourra pas dépasser le prix d'achat, de laquelle sera retiré un montant correspondant à l'usure. Ces prestations de garantie ne s'appliquent que pour le premier acheteur privé et ne sauraient être cédées ni transférées.
5. **Extension de la garantie à 10 ans** : Scheppach propose une extension de garantie supplémentaire de 5 ans sur les produits de la série 20 V Scheppach. La durée de garantie pour ces produits est donc de 10 ans en tout. Les piles/batteries, chargeurs et accessoires en sont exclus.
Vous pouvez activer cette extension de garantie en enregistrant votre produit Scheppach de cette série à l'adresse <https://garantie.scheppach.com> au plus tard 30 jours après la date d'achat. Une fois l'enregistrement en ligne effectué, vous recevrez une confirmation de l'extension de garantie de l'article.
6. **Pour faire valoir vos droits à garantie, veuillez contacter notre SAV.**
Veillez privilégier le formulaire disponible sur notre page d'accueil :
<https://www.scheppach.com/de/service>
- Merci de ne pas nous envoyer de produit sans prise de contact préalable et enregistrement auprès de notre centre de SAV.**
- La prise de contact avec notre centre de SAV est une étape préalable obligatoire à l'acceptation de la garantie.** Les demandes de garantie doivent être envoyées avant la fin du délai de garantie et dans les 14 jours qui suivent la constatation du défaut. La facture d'achat originale et éventuellement la confirmation de l'extension de garantie de l'article sont nécessaires.
7. **Durée de traitement** - Nous traitons normalement les réclamations dans les 14 jours qui suivent l'arrivée de l'article dans notre centre de SAV.
Exceptionnellement, en cas de dépassement de la durée de traitement indiquée, nous vous informerons à temps.
8. **Les pièces d'usure** sont généralement exclues de la garantie ! - Les pièces d'usure sont : a) les piles/batterie fournies ou intégrées b) toutes les pièces d'usure propre au modèle (notamment les courroies, lames de scie, outils, meules, filtres, balais de carbone, etc., voir la notice d'utilisation). Les piles/batteries entièrement déchargées et les piles/batteries dont le boîtier ou les pôles sont endommagés sont exclues de la garantie.
9. **Devis estimatif** - nous pouvons réparer les produits qui ne sont pas ou plus couverts par la garantie contre facturation. Sur demande auprès de notre centre de SAV, vous pouvez nous envoyer vos produits défectueux en vue d'un devis estimatif et, le cas échéant, valider la réparation par écrit (par voie postale ou par courriel). Aucune intervention n'aura lieu sans validation de la réparation.

Les conditions de garantie appliquées sont celles de la dernière version en vigueur au moment de la réclamation et peuvent être consultées sur notre page d'accueil (www.scheppach.com).

En cas de traduction, la version allemande fait toujours foi.

Scheppach GmbH · Günzburger Str. 69 · 89335 Ichenhausen (Allemagne)

Téléphone : +800 4002 4002 ·

E-mail : customerservice.FR@scheppach.com ·

Site web : <https://www.scheppach.com>

Nous nous réservons le droit de modifier les conditions de cette garantie sans avertissement préalable

18 Déclaration de conformité UE

Traduction de la déclaration de conformité originale

Fabricant :

Scheppach GmbH
Günzburger Straße 69
D-89335 Ichenhausen

Nous déclarons, sous notre propre responsabilité, que le produit décrit ici est conforme aux directives et normes en vigueur.

Marque : **SCHEPPACH**
Désignation : **SCIE DE JARDIN SANS FIL - BC-PS150-X**
Réf. **5910310900**

Directives UE :

2014/30/UE, 2006/42/CE, 2011/65/UE*

* L'objet de la déclaration décrit ci-dessus répond aux prescriptions de la directive 2011/65/UE du Parlement européen et du Conseil du 8 juin 2011 relative à la limitation de l'utilisation de certaines substances dangereuses dans les équipements électriques et électroniques.

2006/42/CE – annexe IV

Organisme notifié : TÜV SÜD Product Service GmbH Zertifizierstelle, Ridlerstraße 65, 80339 München, Allemagne

Numéro : 0123
Numéro de certification : M6A 011284 0445 Rev.01

2000/14/CE_2005/88/CE – annexe V

Niveau de puissance sonore garanti (L_{WA}) : 90 dB
Niveau de puissance sonore mesuré (L_{WA}) : 86,8 dB

Normes appliquées :

EN 62841-1:2015/A11:2022; EK9-BE-98(v2):2020;
EN IEC 55014-1:2021; EN IEC 55014-2:2021;
EN ISO 12100:2010

Responsable de la documentation :

David Rümpelein
Günzburger Str. 69
D-89335 Ichenhausen
Ichenhausen, 17.07.2024

Simon Schünk
Division Manager Product Center

Andreas Pecher
Head of Project Management

Indice

1	Introduzione	51
2	Descrizione del prodotto (Fig. 1)	51
3	Contenuto della fornitura (Fig. 1)	51
4	Impiego conforme alla destinazione d'uso	51
5	Indicazioni di sicurezza	52
6	Dati tecnici	55
7	Disimballaggio	55
8	Prima della messa in funzione	56
9	Utilizzo	58
10	Istruzioni di lavoro	59
11	Pulizia	60
12	Manutenzione	60
13	Stoccaggio e trasporto	61
14	Riparazione e ordine dei pezzi di ricambio	61
15	Smaltimento e riciclaggio	62
16	Risoluzione dei guasti	63
17	Condizioni di garanzia - Schepach Serie 20V IXES	63
18	Dichiarazione di conformità UE	65
19	Disegno esploso	320

Spiegazione dei simboli sul prodotto

L'utilizzo di simboli in questo manuale serve ad attirare la vostra attenzione sui possibili rischi. I simboli di sicurezza e le spiegazioni che li accompagnano devono essere perfettamente compresi. Le avvertenze in quanto tali non eliminano i rischi e non possono sostituire le misure atte a prevenire gli infortuni.

	Prima della messa in funzione leggere attentamente e attenersi alle istruzioni per l'uso e alle indicazioni di sicurezza!		Non utilizzare il prodotto con una sola mano.
	Attenzione! Una mancata osservanza dei segnali di sicurezza e delle avvertenze applicate sul prodotto nonché delle istruzioni di sicurezza e del manuale di istruzioni può portare a gravi lesioni, persino mortali.	 	Il potatore a batteria deve essere depositato in verticale! Non depositarlo in orizzontale!
	Indossare degli occhiali protettivi.		Volume del serbatoio dell'olio.

	Indossare degli otoprotettori.		Peso kg.
	Indossare sempre un elmetto di sicurezza!		Lunghezza della lama
	Indossare guanti di sicurezza!		Lunghezza di taglio
	Indossare calzature rigide!		Avviso! Pericolo di contraccolpo (kickback). Proteggersi da eventuali contraccolpi del prodotto ed evitare il contatto con la punta della guida.
	È importante indossare gli indumenti di protezione per piedi, gambe, mani e avambracci.		Eseguire interventi di manutenzione, configurazione e pulizia solo a motore spento e con la batteria rimossa.
	Apertura di riempimento per l'olio della catena della sega		Blocco di accensione
	Direzione di montaggio della catena della sega		Il livello di potenza acustica del prodotto è garantito.
	Non esporre il prodotto alla pioggia. Il prodotto può essere stazionato, immagazzinato e azionato solo in condizioni ambientali asciutte.		Batteria agli ioni di litio
	Utilizzare sempre il prodotto con entrambe le mani.		Il prodotto è conforme alle direttive europee in vigore.

1 Introduzione

Produttore:

Scheppach GmbH
Günzburger Straße 69
89335 Ichenhausen, Germania

Egregio cliente,

Le auguriamo un lavoro piacevole e di successo con il suo nuovo prodotto.

Nota:

Sulla base della legge attualmente in vigore sulla responsabilità per prodotti difettosi, il fabbricante del presente prodotto non risponde dei danni al prodotto in questione o derivanti da esso in caso di:

- Trattamento improprio
- Mancato rispetto delle istruzioni per l'uso
- Riparazioni da parte di terzi, personale tecnico non autorizzato
- Montaggio e sostituzione di pezzi di ricambio non originali
- Utilizzo non conforme

Da osservare:

Le istruzioni per l'uso sono parte integrante del prodotto.

Esse contengono avvertenze importanti su come utilizzare il prodotto in modo sicuro, corretto ed economico, su come evitare i pericoli, risparmiare sui costi di riparazione, ridurre i tempi di inattività ed aumentare l'affidabilità e la durata di vita del prodotto. Oltre alle disposizioni di sicurezza contenute nelle qui presenti istruzioni per l'uso, è necessario altresì osservare le norme in vigore nel proprio Paese per il prodotto.

Cerchi di prendere dimestichezza, prima dell'utilizzo, con tutte le avvertenze di sicurezza e di comando. Utilizzare il prodotto solo come descritto e per i campi di applicazione specificati. Conservare le istruzioni per l'uso in un luogo sicuro e consegnare personalmente tutta la documentazione all'atto del passaggio del prodotto a terzi.

2 Descrizione del prodotto (Fig. 1)

1. Protezione delle mani anteriore
2. Vite per il tensionamento della catena
3. Copertura della ruota dentata
4. Maniglia anteriore
5. Blocco di accensione
6. Interruttore ON / OFF
7. Maniglia posteriore
8. Interruttore principale (incl. LED)
9. Portabatteria
10. Protezione per le mani posteriore
11. Catena della sega
12. Lama della sega a catena
13. Tenditore a molle
14. Ruota dentata
15. Batteria*
16. Tasto di sblocco (batteria)
17. Serbatoio dell'olio
18. Protezione della lama della sega e della catena

* = non incluso nel contenuto della fornitura!

3 Contenuto della fornitura (Fig. 1)

Pos.	Quantità	Denominazione
11.	1 x	Catena della sega (premontata)
12.	1 x	Lama della sega a catena (premontata)
18.	1 x	Protezione della lama della sega e della catena (premontata)
	1 x	Potatore a batteria
	1 x	Istruzioni per l'uso

4 Impiego conforme alla destinazione d'uso

Il prodotto può essere utilizzato per la potatura di legno e rami all'aperto, fino ad un diametro corrispondente alla lunghezza di taglio della barra di guida.

Il prodotto non è destinato per l'abbattimento di alberi e tutte le altre applicazioni (ad es. per tagliare pezzi di muratura, plastica, pietra, metallo, alimenti o legno contenente corpi estranei come ad esempio chiodi o viti).

Il prodotto deve essere afferrato con la mano destra dalla maniglia, appoggiando la mano sinistra sulla superficie della maniglia.

È consentito impiegare il prodotto solo conformemente alla sua destinazione d'uso. Qualsiasi ulteriore impiego che esuli dalla suddetta finalità non è conforme alla destinazione d'uso. L'utente/l'operatore, e non il produttore, è unico responsabile dei danni o di qualsiasi tipo di lesione derivante.

L'osservanza delle indicazioni di sicurezza, nonché il rispetto delle istruzioni di montaggio e delle indicazioni operative contenute nelle istruzioni per l'uso sono fondamentali al fine di un utilizzo del dispositivo conforme alla destinazione d'uso.

Il personale addetto all'uso e alla manutenzione del prodotto deve possedere una certa dimestichezza con lo stesso ed essere al corrente dei possibili pericoli.

Modifiche al prodotto escludono completamente la responsabilità del produttore per i danni che ne derivano.

Il prodotto può essere utilizzato soltanto con componenti e accessori originali del produttore.

Le disposizioni relative alla sicurezza, al lavoro e alla manutenzione del produttore e le misure indicate nei Dati tecnici devono essere rispettate.

Si prega di osservare che i nostri prodotti non sono destinati a un uso commerciale, artigianale o industriale. Si declina ogni responsabilità qualora il prodotto venga impiegato nel quadro di un'attività commerciale, artigianale, industriale o simili.

Spiegazione delle parole di segnalazione nelle istruzioni per l'uso

⚠ PERICOLO

Dicitura di segnalazione indicante la presenza di una situazione imminente di pericolo che, se non viene evitata, porta alla morte o a gravi lesioni.

⚠ AVVISIO

Dicitura di segnalazione indicante una possibile situazione di pericolo che, se non viene evitata, può portare alla morte o a gravi lesioni.

⚠ CAUTELA

Dicitura di segnalazione indicante una possibile situazione di pericolo che, se non viene evitata, può comportare lesioni di lieve o media entità.

ATTENZIONE

Dicitura di segnalazione indicante una possibile situazione di pericolo che, se non viene evitata, potrebbe comportare danni materiali al prodotto o proprietà.

- c) **Conservare gli attrezzi elettrici al riparo da pioggia o umidità.** La penetrazione di acqua in un attrezzo elettrico aumenta il rischio di scarica elettrica.
- d) **Non utilizzare in modo scorretto il cavo di collegamento per trasportare e appendere l'attrezzo elettrico o per estrarre la spina dalla presa. Tenere il cavo di collegamento lontano da calore, olio, spigoli appuntiti o parti in movimento.** Il rischio di scossa elettrica aumenta se si utilizzano cavi di collegamento danneggiati o aggrovigliati.
- e) **Quando si lavora all'aperto con un attrezzo elettrico, utilizzare soltanto un cordone di prolunga indicato anche per l'uso in ambienti esterni.** L'impiego di un cordone di prolunga idoneo all'uso in ambienti esterni riduce il rischio di scossa elettrica.
- f) **Se non è possibile evitare di utilizzare l'attrezzo elettrico in un ambiente umido, utilizzare un interruttore differenziale.** L'uso di un interruttore differenziale riduce il rischio di scossa elettrica.

5 Indicazioni di sicurezza

⚠ AVVISIO

Leggere tutte le indicazioni di sicurezza, le istruzioni, le illustrazioni e i dati tecnici dei quali è dotato questo attrezzo elettrico.

L'inosservanza delle seguenti istruzioni può provocare scosse elettriche, incendi e/o lesioni gravi.

Conservare tutte le indicazioni di sicurezza e le istruzioni per ulteriore consultazione.

Il termine "attrezzo elettrico" utilizzato nelle indicazioni di sicurezza si riferisce ad attrezzi elettrici alimentati dalla rete (con cavo di rete) e ad attrezzi elettrici funzionanti a batteria (senza cavo di rete).

1) Sicurezza sul posto di lavoro

- a) **Tenere la zona di lavoro pulita e ben illuminata.** Zone di lavoro disordinate e non illuminate potrebbero provocare infortuni.
- b) **Non lavorare con l'attrezzo elettrico in aree a rischio di esplosione, nelle quali si trovino fluidi, gas o polveri infiammabili.** Gli attrezzi elettrici generano scintille che possono infiammare la polvere o i vapori.
- c) **Tenere i bambini e le altre persone distanti durante l'utilizzo dell'attrezzo elettrico.** In caso di deviazione, si potrebbe perdere il controllo dell'attrezzo elettrico.

2) Sicurezza elettrica

- a) **Il connettore dell'attrezzo elettrico deve essere adatto per la presa di corrente. Non deve essere assolutamente modificato. Non utilizzare adattatori con gli attrezzi elettrici con collegamento a terra.** Il rischio di scossa elettrica si riduce se si utilizzano spine non modificate e prese di corrente adatte.
- b) **Evitare il contatto tra il corpo e le superfici che scaricano a terra, come ad es. tubi, elementi riscaldanti, fornelli e frigoriferi.** Sussiste un rischio elevato di scarica elettrica, se il proprio corpo è a potenziale di terra.

3) Sicurezza delle persone

- a) **Essere vigili, prestare attenzione a quello che si fa e procedere in modo ragionevole quando si lavora con un attrezzo elettrico. Non utilizzare l'attrezzo elettrico quando si è stanchi o sotto l'effetto di droghe, alcool o medicinali.** Un momento di distrazione durante l'uso dell'attrezzo elettrico può causare lesioni gravi.
- b) **Indossare dispositivi di protezione individuale e, sempre, occhiali protettivi.** Indossare dispositivi di protezione individuale, quali maschera antipolvere, scarpe antinfortunistiche antiscivolo, elmetto di sicurezza o otoprotettori, a seconda del tipo di utilizzo dell'attrezzo elettrico, riduce il rischio di lesioni.
- c) **Evitare una messa in funzione accidentale. Accertarsi che l'attrezzo elettrico sia spento prima di collegarlo all'alimentazione elettrica e/o alla batteria, o prima di sollevarlo o trasportarlo.** Se durante il trasporto dell'attrezzo elettrico si tiene il dito sull'interruttore o se si collega l'attrezzo elettrico già acceso alla corrente elettrica, possono verificarsi incidenti.
- d) **Rimuovere eventuali strumenti di regolazione o chiavi per dadi prima di accendere l'attrezzo elettrico.** Un attrezzo elettrico o una chiave che si trova all'interno di una parte dell'attrezzo elettrico in rotazione può provocare lesioni.
- e) **Evitare una postura anomala. Accertarsi che la posizione sia sicura e mantenere sempre l'equilibrio.** In questo modo è possibile controllare in modo migliore l'attrezzo elettrico in situazioni impreviste.
- f) **Indossare abbigliamento adeguato. Non indossare indumenti larghi o gioielli. Tenere capelli e capi d'abbigliamento lontani dalle parti in movimento.** Vestiti larghi, gioielli o capelli lunghi possono impigliarsi nelle parti in movimento.
- g) **Se si possono installare dispositivi di aspirazione e raccolta della polvere, collegarli e utilizzarli correttamente.** L'utilizzo di un sistema di aspirazione della polvere può ridurre i rischi dovuti alla polvere stessa.

- h) **Fare in modo di non trovarsi in condizioni di pericolo e tenere conto delle regole di sicurezza per gli attrezzi elettrici anche nel caso in cui, dopo vari utilizzi dell'attrezzo elettrico, sia stata acquisita una certa familiarità.** Maneggiare l'attrezzo senza fare attenzione può causare gravi lesioni nel giro di pochi secondi.

4) Utilizzo e trattamento dell'elettrotensile

- a) **Non sovraccaricare l'attrezzo elettrico. Utilizzare l'attrezzo elettrico adatto al lavoro eseguito.** Con l'attrezzo elettrico adatto, si lavora meglio e con maggior sicurezza mantenendosi entro il campo di potenza specificato.
- b) **Non utilizzare attrezzi elettrici con interruttore difettoso.** Un attrezzo elettrico che non si riesce più ad accendere o spegnere è pericoloso e deve essere riparato.
- c) **Estrarre la spina dalla presa e/o rimuovere la batteria estraibile prima di impostare i parametri dell'apparecchio, di sostituire parti degli attrezzi ausiliari o di riporre l'attrezzo elettrico.** Questa precauzione impedisce l'avvio accidentale dell'attrezzo elettrico.
- d) **Conservare gli attrezzi elettrici non utilizzati fuori dalla portata dei bambini. Non lasciare che l'attrezzo elettrico venga utilizzato da chi non ha dimestichezza nel suo uso o non ha letto le presenti istruzioni.** Gli attrezzi elettrici sono pericolosi se utilizzati da persone inesperte.
- e) **Conservare gli attrezzi elettrici e l'attrezzo ausiliario con la massima cura. Controllare che i componenti mobili funzionino in modo impeccabile e non si blocchino; verificare che non ci siano componenti rotti o danneggiati che possano influenzare il funzionamento dell'attrezzo elettrico. Fare riparare i componenti danneggiati prima dell'utilizzo dell'attrezzo elettrico.** Molti infortuni sono dovuti a una scorretta manutenzione degli attrezzi elettrici.
- f) **Conservare gli utensili di taglio affilati e puliti.** Utensili di taglio con bordi affilati e sottoposti ad una manutenzione accurata si bloccano con una frequenza minore e sono più agevoli da controllare.
- g) **Utilizzare l'elettrotensile, le relative parti, gli strumenti impiegati ecc. attenendosi alle istruzioni E prendendo in considerazione le condizioni operative e l'attività da svolgere.** Un utilizzo degli attrezzi elettrici per applicazioni diverse da quelle previste può comportare situazioni pericolose.
- h) **Mantenere le maniglie e le relative superfici asciutte, pulite e libere da olio e grasso.** Maniglie e superfici della maniglia scivolose non permettono un comando e un controllo dell'attrezzo elettrico sicuri in situazioni imprevedibili.

5) Utilizzo e trattamento dell'apparecchio a batteria

- a) **Caricare le batterie ricaricabili solo usando i caricabatterie consigliati dal fabbricante.** Con un caricatore adatto per un determinato tipo di batteria ricaricabile sussiste il pericolo di incendio qualora venga usato con altre batterie ricaricabili.

- b) **Utilizzare esclusivamente le batterie previste per gli attrezzi elettrici.** L'uso di altre batterie ricaricabili può causare lesioni e pericolo di incendio.
- c) **Tenere la batteria ricaricabile non utilizzata lontana da fermagli d'ufficio, monete, chiavi, chiodi, viti o altri piccoli oggetti in metallo, che potrebbero causare un'esclusione dei contatti.** Un cortocircuito tra i contatti della batteria può causare ustioni o fiamme.
- d) **In caso di utilizzo improprio dalla batteria ricaricabile potrebbe fuoriuscire del liquido. Evitare il contatto con il liquido. In caso di contatto accidentale sciacquare abbondantemente con acqua. In caso di contatto del liquido con gli occhi consultare un medico.** Il liquido della batteria può essere irritante per la pelle o ustionante.
- e) **Non utilizzare una batteria danneggiata o alterata.** Le batterie danneggiate o alterate possono avere un comportamento imprevedibile e causare incendi, esplosioni o costituire pericolo di lesioni.
- f) **Non esporre la batteria al fuoco o a temperature eccessive.** La fiamma o le temperature superiori a 130 °C possono causare un'esplosione.
- g) **Seguire tutte le istruzioni relative al caricamento e non caricare mai la batteria o l'utensile al di fuori dell'intervallo di temperatura specificato nelle istruzioni di servizio.** Un caricamento errato o al di fuori dell'intervallo di temperatura approvato può distruggere la batteria e aumentare il rischio di incendio.

6) Assistenza

- a) **Far riparare l'attrezzo elettrico soltanto da personale specializzato e qualificato e solo utilizzando pezzi di ricambio originali.** In questo modo si garantisce il costante funzionamento sicuro dell'attrezzo elettrico.
- b) **Non eseguire mai la manutenzione di batterie danneggiate.** Tutti gli interventi di manutenzione delle batterie devono essere eseguiti esclusivamente dal produttore o dai centri di assistenza autorizzati.

Indicazioni di sicurezza per il potatore a batteria

- a) **Tenere lontane tutte le parti del corpo dalla catena della sega quando è in funzione. Prima di accendere la sega, accertarsi che non sia a contatto con niente.** Mentre si lavora con una sega a catena, un momento di distrazione può fare in modo che indumenti o parti del corpo vengano afferrati dalla catena della sega.
- b) **Tenere la sega a catena sempre con la mano destra dalla maniglia posteriore, tenendo invece la mano sinistra su quella anteriore.** Afferrare la sega a catena in una posizione di lavoro invertita aumenta il rischio di lesioni e non deve mai essere applicato.
- c) **Tenere la sega a catena solo per mezzo delle superfici isolate della maniglia, in quanto la catena della sega può entrare in contatto con cavi elettrici nascosti o con il proprio cavo di rete.** Il contatto della catena della sega con una linea sotto tensione può mettere in tensione anche le parti metalliche del dispositivo e causare una scossa elettrica.

- d) **Indossare una protezione per gli occhi. Si consigliano altri dispositivi di protezione per orecchie, testa, mani, gambe e piedi.** Dispositivi di protezione idonei riducono il rischio di lesioni dovute a truciolato e di un eventuale contatto con la catena della sega.
- e) **Non lavorare con la sega a catena sopra ad un albero, una scala, da un tetto o una superficie di appoggio instabile.** In caso di uso in tale maniera, sussiste un serio pericolo di lesioni.
- f) **Mantenere sempre una posizione stabile e utilizzare la sega a catena solo se vi trovate su un fondo resistente, sicuro e piano.** Un fondo scivoloso o superfici di appoggio instabili possono comportare la perdita dell'equilibrio e del controllo sulla sega a catena.
- g) **Quando si taglia un ramo sottoposto a tensione, tenere conto che questo scatta indietro.** Quando le fibre di legno vengono liberate dalla tensione, il ramo teso può colpire l'operatore e/o è possibile perdere il controllo della sega a catena.
- h) **Prestare particolare attenzione quando si taglia il sottobosco e alberi giovani.** Il materiale sottile potrebbe restare impigliato nella catena della sega e colpirvi, oppure potrebbe farvi perdere l'equilibrio.
- i) **Trasportare la sega a catena spenta dalla maniglia anteriore, tenendo lontana la catena della sega dal proprio corpo. Durante il trasporto o lo stoccaggio della sega a catena applicare sempre la copertura di protezione.** Un impiego attento della sega a catena riduce la probabilità di un contatto involontario con la relativa catena della sega mentre è in funzione.
- j) **Attenersi alle istruzioni per la lubrificazione, la tensione della catena e la sostituzione della barra di guida e della catena.** Una catena tesa in modo improprio oppure lubrificata male può strapparsi o aumentare il rischio di contraccolpi.
- k) **Segare solo del legno. Non utilizzare la sega a catena per lavori per i quali non è stata concepita. Esempio: Non utilizzare la sega a catena per il taglio di metalli, plastica, muri o materiali da costruzione non in legno.** L'utilizzo della sega a catena per operazioni con conformi alla destinazione d'uso può comportare situazioni pericolose.
- l) **Questa sega a catena non è adatta per l'abbattimento di alberi.** L'utilizzo della sega a catena per lavori non conformi alla destinazione d'uso può causare serie lesioni all'utilizzatore o altre persone.

Cause di un contraccolpo e come evitarlo

Il contraccolpo può verificarsi quando la punta della barra di guida tocca un oggetto o quando il legno si piega e la catena della sega si blocca durante il taglio.

Il contatto della punta della guida può in alcuni casi causare una reazione di contraccolpo inaspettata, nella quale la barra di guida viene portata verso l'alto e in direzione dell'utilizzatore.

Un incastro della catena della sega sul bordo superiore della barra di guida può far arretrare la guida rapidamente in direzione dell'utilizzatore.

Ognuna di queste reazioni può fare perdere il controllo della sega e provocare possibili gravi lesioni. Non affidarsi esclusivamente ai dispositivi di sicurezza integrati nella sega. L'utilizzatore della sega a catena dovrebbe adottare diverse misure per lavorare senza rischio di incidenti e lesioni.

Un contraccolpo è la conseguenza di un utilizzo errato o improprio della sega a catena. È possibile evitarlo adottando le dovute misure preventive, come di seguito descritto:

- a) **Tenere saldamente con entrambe le mani la sega a catena, circondando con i pollici e le dita le impugnature. Posizionare il corpo e le braccia in modo tale da poter resistere ai contraccolpi.** Se sono state adottate delle misure idonee, l'utilizzatore è in grado di controllare le forze di contraccolpo. Non lasciare andare mai la sega a catena.
- b) **Evitare una posizione del corpo insolita e non segare sopra l'altezza delle spalle.** In questo modo, è possibile evitare di toccare involontariamente oggetti con la punta della guida e migliorare il controllo della sega a catena in situazioni inattese.
- c) **Utilizzare sempre barre di ricambio e catene per seghe prescritte dal produttore.** Barre e catene di ricambio non appropriate possono portare allo strappo della catena e/o al contraccolpo.
- d) **Attenersi alle istruzioni del produttore per affilare la catena della sega e per eseguire i relativi interventi di manutenzione.** Limitatori di profondità troppo bassi aumentano il rischio di contraccolpi.

Altre indicazioni di sicurezza

- Attenersi alle indicazioni per le operazioni di manutenzione, controllo e assistenza contenute nelle presenti istruzioni d'uso. I dispositivi di protezione e le parti danneggiate devono essere riparati o sostituiti correttamente presso il nostro centro di assistenza a meno che non venga specificato altrimenti nelle istruzioni per l'uso.
- In caso di un primo utilizzo, si raccomanda di esercitarsi tagliando dei legno tondi su un cavalletto da lavoro o altro supporto.
- In caso di operazioni con la sega su pendii, rimanere sempre a monte dell'albero. Per mantenere il pieno controllo alla fine dell'operazione di taglio, ridurre la pressione di contatto, senza allentare la salda presa sulle maniglie del prodotto. Fare attenzione che la catena della sega non tocchi il terreno. Al termine del taglio, attendere il fermo completo del prodotto, prima di rimuoverlo dalla sede di taglio. Spegnerne sempre il motore del prodotto e rimuovere la batteria, prima di passare da un albero al successivo.
- Rimuovere sporco, pietre, corteccia, chiodi, graffette e cavi metallici dall'albero.
- **Non utilizzare accessori che non sono stati raccomandati dal produttore.** Ciò può provocare scosse elettriche o incendi.

Rischi residui

Il prodotto è stato costruito secondo lo stato dell'arte e le regole tecniche di sicurezza riconosciute. Tuttavia, durante il suo impiego, si possono presentare rischi residui.

- **Danni all'udito** se non si indossano otoprotettori adeguati.
- I rischi residui possono essere ridotti al minimo se si osservano le "Istruzioni di sicurezza" e "Uso previsto", nonché le istruzioni per l'uso nel loro complesso.

- Utilizzare il prodotto come raccomandato nelle presenti istruzioni per l'uso. In questo modo è possibile garantire che il prodotto funzioni con prestazioni ottimali.
- Inoltre, nonostante tutte le misure precauzionali adottate, possono comunque venirsene a creare dei rischi residui non evidenti.

AVVISIO

Questo attrezzo elettrico genera un campo magnetico durante l'esercizio. Tale campo può danneggiare impianti medici attivi o passivi in particolari condizioni. Per ridurre il rischio di lesioni serie o mortali, si raccomanda alle persone con impianti medici di consultare il proprio medico e il fabbricante dell'impianto medico prima di utilizzare l'attrezzo elettrico.

AVVISIO

In caso di utilizzo prolungato, possono presentarsi problemi di vascolarizzazione nelle mani dell'operatore (fenomeno di Raynaud) a causa delle vibrazioni.

La sindrome di Raynaud è un'angiopatia consistente nella costrizione improvvisa dei piccoli vasi sanguigni delle dita delle mani e dei piedi. Le aree interessate non vengono più irrorate di sangue a sufficienza e per questo motivo diventano estremamente pallide. L'utilizzo frequente di prodotti vibranti può causare danni ai nervi nelle persone che soffrono di problemi di vascolarizzazione (ad es. fumatori, diabetici).

Se si notano delle alterazioni insolite, terminare subito il lavoro e consultare un medico.

ATTENZIONE

Il prodotto fa parte della serie 20V IXES e può essere utilizzato solo con batterie di questa serie. Le batterie possono essere caricate solo con caricatore di questa serie. Osservare le istruzioni del produttore.

AVVISIO

Seguire le istruzioni di sicurezza, di carica e di utilizzo corretto riportate nel manuale di istruzioni della batteria e del caricabatterie della Serie 20V IXES. Una descrizione dettagliata del processo di carica e ulteriori informazioni sono reperibili nelle presenti istruzioni separate.

6 Dati tecnici

Potatore a batteria	BC-PS150-X
Tensione del motore	20 V
Tipo di lama della sega a catena (premontata)	ROYAL 6" GH06-31-43P
Tipo di catena della sega (premontata)	ROYAL 6" 030-31-043
Serbatoio/olio della catena della sega	circa 30 cm ³ (30 ml)
Massima velocità di taglio	6,8 m/s
Lunghezza max. di taglio	150 mm

Passo della catena	0,30"
Spessore dell'elemento di trasmissione	0,043"/1,09 mm
Ruota dentata numero di denti/passo	6T/7,62 (30")
Peso (senza carburante, senza utensili di taglio)	1,1 kg
Peso (senza carburante, con batteria)	1,7 kg

Con riserva di modifiche tecniche!

Rumori e vibrazioni

AVVISIO

Il rumore può avere un grave impatto sulla salute. Se il rumore del prodotto è superiore a 85 dB, occorre che voi e le persone nelle vicinanze indossiate degli otoprotettori adeguati.

I valori di rumorosità e vibrazione sono stati determinati in conformità alla norma EN 62841-1.

Valori caratteristici delle emissioni sonore

Pressione acustica L_{pA}	78,8 dB
Incertezza di misura K_{pA}	3 dB
Potenza acustica L_{wA}	86,8 dB
Incertezza di misura K_{wA}	3 dB

Valori caratteristici delle vibrazioni

Vibrazioni a_h	<2,5 m/s ²
Incertezza di misura K	1,5 m/s ²

Il valore totale delle vibrazioni indicato e il valore delle emissioni sonore indicato sono stati misurati con un metodo di prova standardizzato e possono essere utilizzati per confrontare un attrezzo elettrico con un altro.

Il valore delle emissioni sonore indicato e il valore totale delle vibrazioni indicato possono essere utilizzati anche per una prima valutazione del carico.

AVVISIO

Le emissioni sonore e il valore di emissione delle vibrazioni possono differire dai valori specificati durante l'uso effettivo dell'attrezzo elettrico a seconda del modo in cui l'attrezzo elettrico viene utilizzato e, in particolare, del tipo di pezzo da lavorare su cui si opera.

Provare a mantenere il carico il più basso possibile. Provvedimenti esemplificativi: limitazione del tempo di lavoro. A tal fine è necessario prendere in considerazione tutte le parti del ciclo di lavoro (per esempio, i tempi in cui l'attrezzo elettrico rimane spento, e quelli in cui, è acceso, ma in assenza di carico).

7 Disimballaggio

AVVISIO

Il prodotto e i materiali d'imballaggio non sono giocattoli per bambini!

I bambini non devono giocare con i sacchetti di plastica, pellicole e piccole parti! Sussiste il pericolo di ingerimento e soffocamento!

- Aprire l'imballaggio ed estrarre con cautela il prodotto.
- Rimuovere il materiale di imballaggio nonché le staffe di sicurezza per il trasporto e l'imballaggio (se presenti).
- Controllare se il contenuto della fornitura è completo.
- Controllare il prodotto e gli accessori per rilevare l'eventuale presenza di danni dovuti al trasporto. Segnalare immediatamente eventuali danni al corriere che ha consegnato il prodotto. Non si accettano reclami successivi.
- Ove possibile, conservare l'imballaggio fino alla scadenza della garanzia.
- Prima dell'impiego familiarizzare con il prodotto con l'ausilio delle istruzioni per l'uso.
- Utilizzare solo pezzi originali per quanto riguarda accessori e pezzi di ricambio o soggetti ad usura. È possibile acquistare i pezzi di ricambio presso il proprio rivenditore specializzato.
- In caso di ordinazioni, indicare i nostri codici di articoli, il tipo e l'anno di costruzione del prodotto.

8 Prima della messa in funzione

PERICOLO

Pericolo di lesioni!

Se si utilizza un prodotto non completamente montato, si possono verificare gravi lesioni.

- Utilizzare il prodotto solo quando è completamente montato.
- Eseguire un controllo visivo prima di ogni utilizzo, per verificare se il prodotto è completo e non presenta componenti danneggiati o usurati. I dispositivi di sicurezza e protezione devono essere intatti.

AVVISO

Pericolo di lesioni!

Rimuovere la batteria dall'elettro utensile prima di eseguire qualsiasi operazione sull'elettro utensile (ad es. manutenzione, cambio utensile, ecc.) e durante il trasporto e lo stoccaggio. Se l'interruttore di accensione/spengimento viene azionato involontariamente, sussiste il rischio di lesioni.

AVVISO

Pericolo di lesioni durante la manipolazione della catena della sega o della lama!

- Indossare guanti antitaglio.

Nota:

- La lama della sega a catena e la catena sono pre-montati per motivi di imballaggio e trasporto.
- Una nuova catena della sega si allunga e deve essere spesso rimessa in tensione. Controllare regolarmente dopo ogni taglio la tensione della catena e regolarla.
- Utilizzare solo catene della sega e lame concepite per questo prodotto.

8.1 Montaggio/smontaggio della lama della sega a catena (12) e della catena della sega (11) (Fig. 2)

Si raccomanda di controllare il prodotto e tutti gli accessori prima del primo utilizzo per la loro salda sede e rimontarli, se necessario.

1. Posizionare il prodotto su un fondo piano e stabile.
2. Ruotare le vite per il sistema di tensionamento della catena (2) in senso antiorario per allentare la tensione della catena e rimuovere la copertura della ruota della catena (3).
3. Rimuovere la lama della sega a catena (12) e la catena della sega (11).
4. Posizionare la catena della sega (11) a forma di cappio, in modo che i bordi taglienti sono orientati in senso orario. Per l'allineamento della catena della sega (11), orientarsi con i simboli (freccie) sulla catena e/o sopra la ruota della catena (14).
5. Posizionare la catena della sega (11) nella scanalatura della lama della sega a catena (12).
6. Mantenere la lama della sega a catena (12) per il montaggio in un angolo di circa 45 gradi verso l'alto, per poter guidare la catena della sega (11) più facilmente sulla scanalatura della lama della sega a catena (12).
7. Inserire la lama della sega a catena (12) e la catena della sega (11) sul tenditore a molla (13).
8. Premere la lama della sega a catena (12) con la catena della sega (11) in basso, per applicare la catena della sega (11) sopra la ruota dentata (14).
9. Al rilascio, la catena della sega (11) si tende automaticamente.
10. Riapplicare la copertura della ruota dentata (3).
11. Stringere a mano la vite per il sistema di tensionamento della catena (2) in senso orario.
12. Verificare nuovamente la sede della catena della sega (11) e stringere la vite per il sistema di tensionamento della catena (2) della copertura della ruota dentata (3).

Nota:

Si prega di prestare attenzione che nel prodotto continua a circolare olio dopo il suo utilizzo, che può fuoriuscire se il dispositivo viene depositato su un fianco o a testa in giù. Questo è un processo normale, dovuto allo sfato necessario posizionato sul bordo superiore del serbatoio e non rappresenta un motivo di reclamo. Poiché questo prodotto viene controllato con olio durante la fabbricazione, potrebbe rimanere, nonostante lo svuotamento, un residuo di olio nel serbatoio, che sporca l'alloggiamento durante il trasporto. Si prega di pulire l'alloggiamento con uno straccio.

Prima di sostituire della catena della sega occorre rimuovere lo sporco dalla scanalatura della barra di guida, dato la catena della sega potrebbe saltare fuori dalla guida in presenza di eventuali depositi di sporco. I depositi possono anche assorbire l'olio della catena della sega. La conseguenza sarebbe che l'olio della catena della sega non arriva o arriva solo parzialmente sulla parte inferiore della guida e che venga impedita una corretta lubrificazione.

8.2 Tensionamento della catena della sega (11) (Fig. 2)

AVVISO

Pericolo di lesioni dovuto a scivolamento improvviso della catena della sega!

Una catena della sega non sufficientemente tesa può saltare via durante l'esercizio e causare lesioni.

- Controllare spesso il tensionamento della catena della sega.
- La tensione della catena della sega è troppo bassa, quando gli elementi di trasmissione fuoriescono dalla scanalatura sul lato inferiore della barra di guida.
- Rimettere in tensione la catena della sega in modo corretto, quando la tensione è troppo bassa.

1. Il prodotto è dotato di un sistema di serraggio rapido della catena della sega. La catena della sega viene messa automaticamente in tensione tramite il tenditore a molla applicato al prodotto. La catena circolare della sega viene guidata dalla scanalatura sulla lama della sega a catena.

La tensione e lubrificazione della catena influiscono in modo considerevole sulla durata di vita della catena della sega.

La catena della sega è correttamente in tensione, quando non risulta lenta sulla lama della sega a catena e la si può fare ruotare di un giro completo con la mano munita di guanto. Tirando la catena della sega con una forza di 9 N (circa 1 kg), la catena della sega e la lama della sega a catena non devono presentare una distanza superiore a 2 mm.

Nota:

- Una nuova catena della sega tende per un periodo di tempo dopo il montaggio ad allentarsi. Per tale motivo, verificare periodicamente la tensione della catena della sega prima dell'utilizzo.
- Il tensionamento della catena della sega dovrebbe essere eseguito in un luogo pulito e privo di trucioli o simile.
- Un corretto tensionamento della catena della sega serve alla sicurezza dell'utilizzatore e riduce e/o impedisce usura e danni alla catena stessa.
- Raccomandiamo all'utilizzatore di verificare il tensionamento della catena prima di iniziare i lavori. La catena della sega è correttamente in tensione, quando non risulta lenta sulla parte inferiore della lama della sega e la si può fare ruotare di un giro completo con la mano munita di guanto.
- Qualora la catena della sega fosse lenta o il tenditore a molla fosse difettoso, rivolgersi ad un'officina specializzata.

ATTENZIONE

Durante i lavori con la sega, la catena della sega si riscalda e si allenta di poco. Questo fenomeno si verifica soprattutto nel caso di catene della sega nuove.

8.3 Riempimento con olio della catena della sega (Fig. 6)

ATTENZIONE

Danni al prodotto!

Qualora il prodotto venga messo in funzione senza o con troppo poco olio o con olio esausto, si possono verificare danni al prodotto.

- Prima della messa in funzione, riempire il dispositivo con olio. Il prodotto viene fornito senza olio.
- Non utilizzare olio esausto!
- Verificare il livello dell'olio ad ogni sostituzione della batteria.

ATTENZIONE

Danni ambientali!

Eventuali fuoriuscite di olio possono inquinare l'ambiente. Il liquido è estremamente velenoso e può comportare un rapido inquinamento dell'acqua.

- Rabboccare/svuotare l'olio solo su superfici piane e stabili.
- Utilizzare un bocchettone o un imbuto.
- Raccogliere l'olio di scarico in un recipiente adatto.
- Raccogliere immediatamente e con cautela l'olio versato e smaltire gli stracci come da disposizioni locali.
- Smaltire l'olio come da disposizioni locali.

La tensione e lubrificazione della catena influiscono in modo considerevole sulla durata di vita della catena della sega.

La catena della sega viene lubrificata automaticamente durante l'esercizio del prodotto. Per lubrificare a sufficienza la catena della sega è necessario che sia sempre presente una quantità sufficiente dell'apposito olio nel serbatoio. Controllare ad intervalli regolari la quantità residua di olio nel serbatoio.

Nota:

- Utilizzare olio della catena della sega che contiene additivi per la riduzione dell'attrito e dell'usura oppure olio per catene organico.
 - Per il taglio di alberi, utilizzare olio della catena della sega organico. Olio minerale può danneggiare gli alberi.
 - Prima di accendere il prodotto, assicurarsi che il tappo del serbatoio dell'olio sia in posizione e chiuso.
1. Posizionare il prodotto su un fondo piano e stabile.
 2. Aprire il serbatoio dell'olio (17). A tale scopo, svitare il coperchio del serbatoio dell'olio (17) in senso antiorario.
 3. Per non fare fuoriuscire l'olio, utilizzare un imbuto*.
 4. Osservare la quantità di riempimento max. di 30 ml.
 5. Riavvitare il coperchio del serbatoio dell'olio (17) in senso orario per chiudere il serbatoio dell'olio (17).

- Raccogliere immediatamente e con cautela l'olio versato e smaltire gli stracci* come da disposizioni locali.
- Per controllare la lubrificazione della catena della sega, tenere il prodotto, con la relativa catena, sopra un foglio di carta e farla funzionare al massimo per un paio di secondi. Sulla carta si riconosce immediatamente se la lubrificazione della catena funziona.

* = non incluso nel contenuto della fornitura!

8.4 Inserire/estrarre la batteria (15) nel portabatteria (9) (Fig. 3)

CAUTELA

Pericolo di lesioni!

Inserire la batteria solo dopo che l'attrezzo a batteria è pronto all'uso.

Inserire la batteria

- Spingere la batteria (15) nel portabatteria (9). La batteria (15) scatta in posizione in modo percettibile.

Rimuovere la batteria

- Premere il pulsante di sblocco (16) della batteria (15) ed estrarla dal portabatteria (9).

8.4.1 Indicatore della carica sull'interruttore principale (8) (Fig. 5)

Lo stato di carica della batteria (15) viene indicato durante il funzionamento tramite l'accensione dei relativi LED dell'indicatore di stato sull'interruttore principale (8).

4 LED accesi	Batteria carica
3 LED accesi	Batteria parzialmente carica
1 LED acceso	La batteria deve essere caricata

9 Utilizzo

ATTENZIONE

Prima della messa in funzione è obbligatorio montare completamente il prodotto!

ATTENZIONE

Assicurarsi che la temperatura ambiente non superi i 50 °C e non scenda sotto i -20 °C durante il lavoro.

ATTENZIONE

Il prodotto fa parte della serie 20V IXES e può essere utilizzato solo con batterie di questa serie. Le batterie possono essere caricate solo con caricatore di questa serie. Osservare le istruzioni del produttore.

PERICOLO

Pericolo di lesioni!

Se il prodotto si incastra, non tentare di rimuoverlo con la forza.

- Spegnerne il motore.
- Utilizzare una leva o un cuneo per liberare il prodotto.

9.1 Tenere fermo il prodotto e guidarlo

AVVISO

Pericolo di lesioni dovuto a contraccolpo!

- Non utilizzare mai il prodotto con una sola mano!

AVVISO

Pericolo di lesioni!

- Non utilizzare mai il prodotto senza la presente protezione delle mani!

9.1.1 Protezione anteriore e posteriore delle mani (1, 10) (Fig. 1)

- La protezione anteriore (1) e posteriore delle mani (10) protegge le dita da lesioni dovuti al contatto con la catena della sega (11), qualora questa si rompa dovuta a un sovraccarico.
- La protezione delle mani posteriore (10) protegge la mano inoltre da rami e ramoscelli.
- Prima di ogni messa in esercizio, verificare la funzione corretta della protezione delle mani anteriore (1). Mantenere pulite le protezioni delle mani anteriori e posteriori (1, 10) per garantire il corretto funzionamento.

9.2 Accensione/spegnimento e azionamento del prodotto (Fig. 1, 4-7)

Accensione

- Controllare se è presente olio della catena della sega nel serbatoio dell'olio (17).
- Rabboccare l'olio della catena della sega, prima che il serbatoio dell'olio (17) sia vuoto, come descritto nel 8.3.
- Rimuovere la protezione della lama e della catena della sega (18) dalla lama della sega a catena (12).
- Tenere il prodotto con la mano destra sulla maniglia anteriore (4) e con quella sinistra la maniglia posteriore (7). Il pollice e le dita devono afferrare saldamente le maniglie (4, 7).
- Posizionare il corpo e le braccia in modo tale da poter resistere ai contraccolpi.
- Premere l'interruttore principale (8), fino a che i LED si accendono.
- Premere il blocco di accensione (5) sulla maniglia anteriore (4) con il pollice.
- Tenere premuto il blocco di accensione (5).
- Per accendere il prodotto, premere l'interruttore ON/OFF (6).
- Rilasciare il blocco di accensione (5).

Nota:

Non è necessario mantenere premuto il blocco di accensione dopo l'accensione del prodotto. Il blocco di accensione ha lo scopo di impedire un avvio accidentale del prodotto.

Spegnimento

1. Per spegnere il prodotto, rilasciare l'interruttore ON/OFF (6).
2. Dopo ogni lavoro con il prodotto, riapplicare la protezione della lama e della catena della sega (18).

Nota:

Il prodotto si disattiva per motivi di sicurezza dopo 1 minuto.

9.3 Protezione da sovraccarico

In caso di sovraccarico della batteria, la stessa si disinserisce automaticamente. Dopo un tempo di raffreddamento (di durata diversa) è possibile accendere nuovamente il prodotto.

10 Istruzioni di lavoro

Indicazioni:

Accertarsi, prima dell'accensione, che il prodotto non tocchi alcun oggetto.

- Evitare una postura anomala. Accertarsi che la posizione sia sicura e mantenere sempre l'equilibrio. In questo modo è possibile controllare in modo migliore l'attrezzo elettrico in situazioni impreviste.
- Avete un controllo migliore quando utilizzate il lato inferiore della lama (con la catena tirante).
- La catena della sega non deve entrare in contatto il terreno o qualsiasi altro oggetto durante l'esercizio.
- Fare attenzione che la catena della sega non si incastri nel taglio effettuato. Il ramo non deve rompersi o scheggiarsi.
- Adottare misure di protezione contro contraccolpi (vedi indicazioni di sicurezza).
- In caso di operazioni con la sega su pendii, rimanere sempre a monte dell'albero. Fare attenzione che la catena della sega non tocchi il terreno. Al termine del taglio, attendere che la catena della sega si fermi prima di rimuovere il prodotto.

10.1 Tecniche di segatura

10.1.1 Taglio a misura

Il taglio a misura è la segatura di alberi abbattuti in sezioni più piccole. Se possibile, il tronco dovrebbe essere supportato da rami, travi o cunei.

- Fare attenzione che la catena della sega non tocchi il terreno durante il processo.
- Prestare attenzione ad una posizione stabile e rimanere a monte dell'albero, in caso di lavori su pendii. Per mantenere il pieno controllo alla fine dell'operazione di taglio, ridurre la pressione di contatto, senza allentare la salda presa sulle maniglie del motore a batteria.
- Dopo l'esecuzione del taglio, attendere che la catena della sega si arresti, prima di allontanarla dal punto in cui si trova.
- Spegnere sempre il motore del motore a batteria prima di passare da un albero al successivo.

10.1.1 Segare su un cavalletto da lavoro

1. Tenere sempre fermo il prodotto con entrambe le mani e portarlo davanti al corpo durante l'esercizio.
2. Quando si effettua il taglio del legno, fare passare il prodotto lungo il lato destro del corpo. Fare attenzione al legno in caduta.
3. Posizionarsi in modo che il ramo in caduta non possa rappresentare un pericolo.
4. Fare attenzione ai propri piedi. Il legno tagliato potrebbe causare lesioni durante la caduta.
 - Assicurarsi che il proprio corpo sia in equilibrio e che la posizione sia sicura.

10.1.2 Sfrondatura

AVVISO

Pericolo di lesioni!

Tanti incidenti avvengono durante la sfrondatura.

1. Tenere sempre fermo il prodotto con entrambe le mani e portarlo davanti al corpo durante l'esercizio.
2. Non sporgersi troppo in avanti durante l'esercizio.
3. Non tagliare mai rami, quando si è posizionati sul tronco dell'albero.
4. Mantenere in vista il campo di contraccolpo, se dei rami sono in tensione.

La sfrondatura è la denominazione per la rimozione di rami e ramoscelli da un albero.

- Rimuovere rami di supporto solo dopo il taglio a misura.
- I rami in tensione devono essere segati dal basso verso l'alto, per impedire che il prodotto si incastri.
- Al taglio di rami più grossi, utilizzare la stessa tecnica del taglio a misura.
- Procedere a sinistra del tronco e il più vicino possibile al prodotto. Se possibile, il peso del prodotto rimane sul tronco.
- Cambiare posizione per segare rami dall'altra parte del tronco.
- Le parti ramificate vengono tagliate singolarmente su misura.
- Durante la sfrondatura, lasciare intatti i rami più grandi rivolti verso il basso, che supportano l'albero. Tagliare i rami più piccoli con un taglio solo.

11 Pulizia

AVVISO

Lasciare che sia un'officina specializzata ad eseguire operazioni di riparazione e manutenzione non riportati nelle presenti istruzioni per l'uso. Utilizzare solo pezzi di ricambio originali.

Sussiste il pericolo di incidenti! Eseguire sempre le attività di manutenzione e pulizia con la batteria rimossa. Sussiste il pericolo di lesioni! Lasciar raffreddare il prodotto prima di tutti i lavori di manutenzione e pulizia. Gli elementi del motore sono caldi. Sussiste il pericolo di lesioni e di ustioni!

Il prodotto può avviarsi in modo inaspettato e dunque portare a lesioni.

- Rimuovere la batteria.
- Lasciare raffreddare il prodotto.
- Rimuovere l'attrezzo ausiliario.

AVVISO

Pericolo di lesioni durante la manipolazione della catena della sega o della lama!

- Indossare guanti antitaglio.

1. Si raccomanda di pulire il prodotto subito dopo ogni utilizzo.
2. Utilizzare un pennello* o una scopa* a mano e nessun liquido per pulire la catena della sega.
3. Mantenere le maniglie e le relative superfici asciutte, pulite e libere da olio e grasso. Maniglie e superfici della maniglia scivolose non permettono un comando e un controllo dell'attrezzo elettrico sicuri in situazioni imprevedibili.
4. Se necessario, pulire le maniglie con un panno* umido bagnato con della liscivia.
5. Mantenere i dispositivi di protezione, le feritoie di ventilazione e l'alloggiamento del motore il più possibile privi di polvere e di sporcizia. Pulire il prodotto strofinando con un panno* pulito o soffiando con aria compressa* a bassa pressione. Si raccomanda di pulire il prodotto subito dopo ogni utilizzo.
6. Le aperture di ventilazione devono sempre essere libere.
7. Non impiegare detergenti o solventi; questi potrebbero corrodere i componenti in plastica del prodotto. Assicurarsi che non possa penetrare acqua all'interno del prodotto.
8. Pulire la scanalatura della lama della sega a catena con l'aiuto di un pennello o con aria compressa.
9. Pulire la ruota dentata e il tenditore a molla.

12 Manutenzione

12.1 Sostituzione della lama della sega (12) (Fig. 2)

1. Spegnerne il prodotto e rimuovere la batteria (15).
2. Posizionare il prodotto su un fondo piano e stabile.

3. Ruotare la vite per il sistema di tensionamento della catena (2) della copertura della ruota dentata (3) in senso antiorario per allentare la tensione della catena e rimuovere la copertura della ruota dentata (3).
4. Rimuovere la lama della sega a catena (12) e la catena della sega (11).
5. Mantenere la lama della sega a catena (12) per lo smontaggio in un angolo di circa 45 gradi verso l'alto, per poter rimuovere la catena della sega (11) più facilmente dalla scanalatura della lama della sega a catena.
6. Sostituire la lama della sega a catena (12) e montare la Lama della sega a catena (12) e la catena della sega (11) come descritto al 8.1.

12.2 Sostituire la catena della sega (11) e farla inserire (Fig. 2)

PERICOLO

Possibili gravi lesioni dovuti alla rottura o allo scivolamento della catena della sega!

- Non fissare mai una nuova catena della sega su un pignone usurato o su una barra di guida danneggiata o usurata. La catena della sega potrebbe scivolare o rompersi.
- Utilizzare solo catene della sega e lame concepite per questo prodotto.
 - Prima della sostituzione della catena della sega, pulire la scanalatura della lama della sega a catena, dato che in presenza di depositi di sporco potrebbe saltare via la catena della sega dalla guida. I depositi possono anche assorbire l'olio della catena della sega. La conseguenza sarebbe che l'olio della catena della sega non arriva o arriva solo parzialmente sulla parte inferiore della guida e che venga impedita una corretta lubrificazione.
1. Posizionare il prodotto su un fondo piano e stabile.
 2. Ruotare la vite per il sistema di tensionamento della catena (2) in senso antiorario per allentare la tensione della catena e rimuovere la copertura della ruota della catena (3).
 3. Rimuovere la lama della sega a catena (12) e la catena della sega (11).
 4. Posizionare la catena della sega (11) a forma di cappio, in modo che i bordi taglienti sono orientati in senso orario. Per l'allineamento della catena della sega (11), orientarsi con i simboli (freccie) sulla catena e/o sopra la ruota della catena (14).
 5. Posizionare la catena della sega (11) nella scanalatura della lama della sega a catena (12).
 6. Mantenere la lama della sega a catena (12) per il montaggio in un angolo di circa 45 gradi verso l'alto, per poter guidare la catena della sega (11) più facilmente sulla scanalatura della lama della sega a catena (12).
 7. Inserire la lama della sega a catena (12) e la catena della sega (11) sul tenditore a molla (13).
 8. Premere la lama della sega a catena (12) con la catena della sega (11) in basso, per applicare la catena della sega (11) sopra la ruota dentata (14).
 9. Al rilascio, la catena della sega (11) si tende automaticamente.

- Riapplicare la copertura della ruota dentata (3).
- Stringere a mano la vite per il sistema di tensionamento della catena (2) in senso orario.
- Verificare nuovamente la sede della catena della sega (11) e stringere la vite per il sistema di tensionamento della catena (2) della copertura della ruota dentata (3).

Nota:

In una nuova catena della sega, la forza di tensionamento diminuisce dopo poco tempo. Per tale motivo occorre rimettere in tensione la catena della sega dopo i primi 5 tagli, al più tardi dopo 10 minuti di esercizio.

12.3 Affilare la catena della sega (11)

AVVISO
<p>Elevato pericolo di incidenti dovuto a una catena della sega affilata in modo errato!</p> <p>In caso di scostamenti dalle indicazioni dei valori della geometria di taglio durante l'affilatura aumenta il pericolo di contraccolpo del prodotto.</p> <ul style="list-style-type: none"> Fare affilare la catena della sega da un tecnico specializzato.

La catena della sega può essere affilata da parte di un'officina specializzata. Non tentare di affilare la catena della sega in autonomia a meno che non si disponga degli attrezzi e dell'esperienza adeguati.

Indicazioni:

Una catena della sega affilata garantisce una prestazione ottimale di taglio. Essa taglia il legno senza sforzo e lascia trucioli di legno grandi e lunghi.

Una catena della sega è smussata, quando occorre spingere il prodotto attraverso il legno e i trucioli sono molto piccoli. In caso di una catena della sega molto smussata non vengono prodotti trucioli ma soltanto polvere di legno.

12.4 Controllare la ruota dentata (14) (Fig. 2, 8)

- Posizionare il prodotto su un fondo piano e stabile.
- Ruotare la vite per il sistema di tensionamento della catena (2) in senso antiorario per allentare la tensione della catena e rimuovere la copertura della ruota della catena (3).
- Rimuovere la lama della sega a catena (12) e la catena della sega (11).
- Verificare le tracce di ingresso sulla ruota dentata (14) con un calibro (non incluso nel contenuto della fornitura).
- Nel caso in cui le tracce di ingresso sono più profonde di $a=0,5$ mm, non utilizzare il prodotto e rivolgersi a un rivenditore specializzato. La ruota dentata (14) deve essere sostituita.

12.5 Controllare la lama della sega a catena (12) (Fig. 2, 9)

- Posizionare il prodotto su un fondo piano e stabile.
- Ruotare la vite per il sistema di tensionamento della catena (2) in senso antiorario per allentare la tensione della catena e rimuovere la copertura della ruota della catena (3).

- Rimuovere la lama della sega a catena (12) e la catena della sega (11).
- Misurare la profondità della scanalatura della lama della sega a catena (12) con il regolo di una ditta di affilatura (non inclusa nel contenuto della fornitura).
- La lama della sega a catena (12) deve essere sostituita, quando si verifica uno dei seguenti punti:
 - La lama della sega a catena è danneggiata.
 - La profondità rilevata della scanalatura è minore della profondità minima della scanalatura della lama della sega a catena (4 mm).
 - La scanalatura della lama della sega a catena è ristretta o allargata.

13 Stoccaggio e trasporto

Conservare il prodotto e i suoi accessori in un luogo buio, asciutto e al riparo dal gelo, inaccessibile ai bambini. La temperatura di stoccaggio ottimale è compresa tra 5 e 30 °C.

Conservare il prodotto nella sua confezione originale. Coprire il prodotto per proteggerlo da polvere o umidità. Conservare le istruzioni per l'uso nei pressi del prodotto.

13.1 Preparazione allo stoccaggio

- Applicare la protezione della catena.
- Rimuovere la batteria.
- Scaricare completamente il prodotto.
- Pulire il prodotto e controllare che non sia danneggiato.

13.2 Trasporto

AVVISO
<p>Pericolo di lesioni!</p> <p>Rimuovere la batteria dall'elettrotensile prima di eseguire qualsiasi operazione sull'elettrotensile (ad es. manutenzione, cambio utensile, ecc.) e durante il trasporto e lo stoccaggio. Se l'interruttore di accensione/spengimento viene azionato involontariamente, sussiste il rischio di lesioni.</p>

- Il prodotto deve essere trasportato soltanto tramite la maniglia prevista a tale scopo.

14 Riparazione e ordine dei pezzi di ricambio

Occorre notare che in questo prodotto i seguenti componenti sono soggetti a naturale usura o usura legata all'uso e sono richiesti i seguenti pezzi come materiali di consumo.

ATTENZIONE
<p>Come da legge di responsabilità sui prodotti, non si è responsabili di danni dovuti a riparazioni improprie o non utilizzo di pezzi di ricambio originali.</p> <p>Incaricare un servizio clienti o un tecnico specializzato e autorizzato. Lo stesso vale anche per gli accessori.</p>

I pezzi di ricambio e gli accessori sono reperibili presso il nostro Service Center. Scansionare a tal fine il codice QR che si trova in prima pagina.

14.1 Ordine di pezzi di ricambio

In caso di ordinazione di pezzi di ricambio è necessario indicare quanto segue:

- Denominazione del modello
- Numero di articolo
- Dati della targhetta identificativa

Ricambi / Accessori

Lama della sega a catena - N. articolo:	7904201711
Catena della sega - N. articolo:	7904201713
Batteria SBP2.0 - N. articolo:	7909201708
Batteria SBP4.0 - N. articolo:	7909201709
Caricatore SBC2.4A - N. articolo:	7909201710
Caricatore SBC4.5A - N. articolo:	7909201711
Caricatore SDBC2.4A - N. articolo:	7909201712
Caricatore SDBC4.5A - N. articolo:	7909201713
Kit iniziale SBSK2.0 - N. articolo:	7909201720
Kit iniziale SBSK4.0 - N. articolo:	7909201721

15 Smaltimento e riciclaggio

Avvertenze per l'imballaggio



Il materiale d'imballaggio è riciclabile. Si prega di smaltire gli imballaggi nel rispetto dell'ambiente.

Avvertenze relative alla legge sui dispositivi elettrici ed elettronici (ElektroG)



I dispositivi elettrici ed elettronici usati non rientrano nei rifiuti domestici, ma devono essere trattati e smaltiti in modo separato!

- Le batterie o gli accumulatori utilizzati non integrati nel dispositivo usato devono essere rimossi prima della consegna, senza distruggerli! Il loro smaltimento è regolato dalla legge sulle batterie.
- I proprietari o gli utilizzatori di dispositivi elettrici ed elettronici sono tenuti per legge a restituirli al termine della loro durata utile.
- L'utente finale è responsabile in prima persona per la cancellazione dei suoi dati personali in relazione al dispositivo usato da smaltire!
- Il simbolo del bidone della spazzatura barrato indica che i dispositivi elettrici ed elettronici non possono essere smaltiti insieme ai normali rifiuti domestici.
- I dispositivi elettrici ed elettronici possono essere restituiti gratuitamente presso i seguenti centri:
 - Centri di raccolta e smaltimento di diritto pubblico (ad es. depositi comunali)
 - Punti vendita di dispositivi elettronici (fisici e online), nella misura in cui il distributore sia tenuto al ritiro o lo offra in modo volontario.
 - È possibile consegnare gratuitamente al produttore, senza dovere acquistare prima un nuovo dispositivo da questi, fino a tre dispositivi elettronici usati per ogni tipo di dispositivo con una lunghezza del bordo di massimo 25 centimetri, oppure portare il dispositivo presso un altro centro di raccolta autorizzato nelle proprie vicinanze.

– Altre condizioni di ritiro complementari del produttore e del distributore sono reperibile presso il rispettivo servizio clienti.

- In caso di consegna da parte del produttore di un nuovo dispositivo elettronico presso un privato, quest'ultimo può richiedere il ritiro gratuito del dispositivo elettronico usato, su richiesta dell'utente finale stesso. Contattare a tale proposito il servizio clienti del produttore.
- Quanto esposto si applica solo ad apparecchi installati e distribuiti in un paese dell'Unione Europea e soggetti alla Direttiva europea 2012/19/UE. Nei paesi al di fuori dell'Unione Europea possono applicarsi norme diverse per lo smaltimento di dispositivi elettrici ed elettronici usati.

Avvertenze sulle batterie agli ioni di litio



Prima di smaltire il dispositivo, smontare la batteria!

- Non gettare la batteria nei rifiuti domestici, nel fuoco (pericolo di esplosione) o nell'acqua. Le batterie danneggiate possono danneggiare l'ambiente e la salute se fuoriescono vapori o liquidi tossici.
- Batterie difettose o esaurite devono essere riciclate in base alla direttiva 2006/66/CE.
- Consegnare l'apparecchio e il caricatore presso un centro di raccolta. I componenti in plastica e in metallo utilizzati possono essere smaltiti in modo differenziato e dunque riciclati in modo opportuno.
- Smaltire le batterie quando scariche. Consigliamo di coprire i poli con un nastro adesivo per la protezione da cortocircuito. Non aprire la batteria.
- Smaltire le batterie come da disposizioni locali. Consegnare le batterie a un centro di raccolta delle batterie usate, dove possono essere riciclate in modo ecologico. Chiedere a tale proposito alla società locale di raccolta dei rifiuti.

Carburanti e oli

- Prima dello smaltimento del prodotto, occorre scaricare il serbatoio del carburante e quello dell'olio motore!
- Il carburante e l'olio motore non rientrano nei rifiuti domestici, né possono essere gettati nelle fogne, ma devono essere trattati e smaltiti in modo separato!
- I serbatoi dell'olio e del carburante devono essere smaltiti in modo rispettoso nei confronti dell'ambiente.

16 Risoluzione dei guasti

Guasto	Possibile causa	Remedio
Il prodotto non si avvia.	La carica della batteria è troppo debole.	Caricare la batteria.
	La batteria non è inserita correttamente.	Spingere la batteria nel portabatteria. La batteria scatta in posizione in modo percettibile.
	L'interruttore ON/OFF è difettoso.	Rivolgersi al nostro servizio di assistenza clienti.
	Il motore è difettoso.	
Pessima potenza di taglio.	Catena della sega montata in modo errato.	Montare correttamente la catena della sega.
	La catena della sega è smussata.	Fare affilare la catena della sega da un tecnico specializzato o sostituirla.
	Tensione della catena insufficiente.	Controllare la catena della sega. Se necessario, mettere in tensione la catena della sega.
Il prodotto non funziona con facilità/la catena della sega salta via.	Tensione della catena insufficiente.	Controllare la catena della sega. Se necessario, mettere in tensione la catena della sega.
Vibrazioni insolite	La barra di guida è allentata.	Verificare la salda sede della barra di guida.

17 Condizioni di garanzia - Scheppach Serie 20V IXES

Data di revisione 25/04/2024

Gentile cliente,

i nostri prodotti vengono sottoposti a un rigoroso controllo di qualità. Se nonostante ciò un prodotto non dovesse funzionare correttamente, ci dispiace molto e vi chiediamo di contattare il nostro servizio di assistenza all'indirizzo indicato di seguito. Saremo lieti di assistervi anche telefonicamente tramite il numero di assistenza. Le seguenti istruzioni hanno lo scopo di aiutarvi a garantire un'elaborazione e una liquidazione senza problemi in caso di reclamo.

Per la rivendicazione dei diritti di garanzia vale quanto segue:

- Le presenti condizioni di garanzia** regolano i nostri servizi di garanzia supplementare del produttore per gli acquirenti (consumatori finali privati) di nuovi prodotti. I diritti di garanzia previsti dalla legge non sono interessati dalla presente garanzia. Per questi ultimi è responsabile il rivenditore presso il quale è stato acquistato il prodotto.
- La garanzia** del produttore si estende esclusivamente ai vizi di un prodotto nuovo da Voi acquistato, dovuti a un difetto di materiale o di fabbricazione. Se i difetti di materiale o di fabbricazione si verificano durante il periodo di garanzia, il produttore in qualità di garante, provvederà ad assicurare uno dei seguenti servizi a sua scelta nell'ambito della presente garanzia:
 - Riparazione gratuita della merce
 - Sostituzione gratuita della merce con un articolo di pari valore (se necessario anche con un modello successivo se la merce originale non dovesse più essere disponibile).

I prodotti o le parti sostituite diventano di nostra proprietà. Si prega di notare che i nostri prodotti non sono progettati per uso commerciale, artigianale o professionale. Una richiesta di garanzia non è pertanto valida se il prodotto è stato utilizzato in operazioni commerciali, artigianali o industriali entro il periodo di garanzia o è stato sottoposto a sollecitazioni equivalenti.

3. Sono esclusi dalla nostra garanzia:

- Danni al prodotto causati dall'inosservanza delle istruzioni di montaggio, da un'installazione non corretta, dall'inosservanza delle istruzioni per l'uso (ad esempio, collegamento a una tensione di rete o a un tipo di corrente non corretti) o delle norme di manutenzione e sicurezza o dall'uso del prodotto in condizioni ambientali non idonee, nonché dalla mancanza di cura e manutenzione.
- Danni al prodotto causati da un uso improprio o non corretto (come il sovraccarico del prodotto o l'utilizzo di strumenti o accessori non approvati), dalla penetrazione di corpi estranei nel prodotto (come sabbia, pietre o polvere), da danni dovuti al trasporto, dall'uso della forza o da influenze esterne (come i danni causati dalla caduta).
- Danni al prodotto o a parti del prodotto dovuti a normale usura (dovuta al funzionamento) o altra usura naturale, nonché danni e/o usura di parti soggette a usura.
- Difetti del prodotto causati dall'uso di accessori, supplementi o parti di ricambio che non sono parti originali o che non vengono utilizzati come previsto.
- Prodotti sui quali sono state apportate modifiche o cambiamenti.
- Scostamenti di lieve entità dalle condizioni nominali, che sono insignificanti per il valore e l'utilizzabilità del prodotto.
- Prodotti su cui sono state effettuate riparazioni o interventi non autorizzati, in particolare da parte di terzi non autorizzati.
- Se la marcatura sul prodotto o le informazioni di identificazione del prodotto (adesivo della macchina) sono mancanti o illeggibili.
- Prodotti che presentano un forte imbrattamento e che quindi vengono rifiutati dal personale di assistenza.
- Le richieste di risarcimento danni e i danni conseguenti sono generalmente esclusi dalla presente garanzia.

4. **Il periodo di garanzia** normalmente è di **5 anni** (12 mesi per le batterie / batterie ricaricabili) e inizia a decorrere con la data di acquisto del prodotto. È determinante la data riportata sulla ricevuta d'acquisto originale. I reclami in garanzia devono essere presentati immediatamente dopo l'accertamento delle condizioni dell'apparecchio. È esclusa la rivendicazione di diritti di garanzia dopo la scadenza del periodo di garanzia. La riparazione o la sostituzione del prodotto non comporta un'estensione del periodo di garanzia, né l'avvio di un nuovo periodo di garanzia per il prodotto o per i pezzi di ricambio installati. Questo si applica anche all'uso di un servizio in loco. Un prerequisito per poter far valere la richiesta di garanzia è che il produttore, in qualità di garante, venga messo in condizioni di poter esaminare l'oggetto coperto da garanzia, inviando la merce su richiesta del produttore. Per evitare danni durante il trasporto, è necessario prestare attenzione ad utilizzare un imballaggio adeguato. Il prodotto interessato deve essere presentato o inviato al centro di assistenza clienti in condizioni di buona pulizia generale, insieme a una copia della ricevuta d'acquisto, contenente i dati relativi alla data di acquisto e alla denominazione del prodotto. Se un prodotto viene restituito incompleto, senza il contenuto della fornitura completo, il valore degli accessori mancanti verrà detratto in caso di sostituzione del prodotto o di rimborso. I prodotti parzialmente o completamente smontati non possono essere accettati come richiesta di garanzia. In caso di reclamo ingiustificato o al di fuori del periodo di garanzia, l'acquirente dovrà generalmente sostenere le spese di trasporto e il rischio di trasporto. **Si prega di segnalare preventivamente un reclamo in garanzia al centro di assistenza (vedi sotto).** Di norma, si concorda che il prodotto difettoso con una breve descrizione del guasto venga inviato tramite spedizione di ritorno organizzata o - in caso di riparazione al di fuori del periodo di garanzia - sufficientemente affrancata, rispettando le linee guida per l'imballaggio e la spedizione appropriati, all'indirizzo di assistenza indicato di seguito. **Per motivi di sicurezza, al momento della restituzione il prodotto (a seconda del modello) deve essere privo di qualsiasi materiale operativo.** Il prodotto inviato al nostro Centro di assistenza deve essere imballato in modo da evitare danni al prodotto oggetto del reclamo durante il trasporto. Dopo la riparazione/sostituzione, vi restituiremo il prodotto gratuitamente. Se i prodotti non possono essere riparati o sostituiti, a nostra esclusiva discrezione potrà essere rimborsato un importo pari al prezzo di acquisto del prodotto difettoso, tenendo conto di eventuali detrazioni per usura. Queste prestazioni di garanzia sono a beneficio del solo acquirente privato originale e non sono cedibili o trasferibili.
5. **Estensione del periodo di garanzia a 10 anni:** Scheppach offre un'ulteriore estensione della garanzia di 5 anni sui prodotti della serie Scheppach 20V. In questo modo il periodo di garanzia totale per questi prodotti sale a 10 anni. Sono escluse le batterie / batterie ricaricabili, i caricabatterie e gli accessori. È possibile usufruire di questa estensione della garanzia registrando online il prodotto Scheppach di questa gamma sul sito <https://garantie.scheppach.com> entro 30 giorni dalla data di acquisto. Dopo la registrazione online, riceverete la conferma dell'estensione della garanzia relativa all'articolo.
6. **Per presentare una richiesta di garanzia**, si prega di contattare il nostro **Centro di assistenza**.
- Utilizzare preferibilmente il modulo presente sulla nostra homepage:**
<https://www.scheppach.com/de/service>
- Non inviateci alcun prodotto senza aver prima contattato e registrato il nostro Centro Assistenza.**
- Il contatto iniziale con il nostro Centro di assistenza è un prerequisito obbligatorio per presentare una richiesta di garanzia.** Le richieste di garanzia devono essere presentate entro 14 giorni dalla scoperta del difetto prima della scadenza del periodo di garanzia. A tal fine, sono necessari lo scontrino d'acquisto originale e, se del caso, la conferma dell'estensione della garanzia relativa all'articolo.
7. **Tempo di elaborazione** - Di norma, elaboriamo i reclami entro 14 giorni dal ricevimento nel nostro Centro di assistenza. Se, in casi eccezionali, il tempo di elaborazione indicato viene superato, vi informeremo tempestivamente.
8. **Le parti soggette a usura sono generalmente escluse dalla garanzia!** - Per parti soggette a usura si intendono: a) le batterie/accumulatori forniti, collegati e/o installati, nonché b) tutte le parti soggette a usura dipendenti dal modello (tra cui cinghie, lame per sega, inserti, mole, filtri, spazzole di carbone ecc.). La garanzia non copre le batterie o gli accumulatori scarichi o danneggiati nell'alloggiamento e/o nei terminali della batteria.
9. **Preventivo di spesa** - I prodotti non coperti o non più coperti dalla garanzia saranno riparati a pagamento. Su richiesta al nostro Centro di assistenza, è possibile inviare i prodotti difettosi per una stima dei costi e, se necessario, dare al Centro di assistenza l'approvazione scritta (per posta, via e-mail) per la riparazione. Senza l'approvazione della riparazione non si procederà ad alcuna ulteriore elaborazione.
- Le condizioni di garanzia** sono valide solo nella versione in vigore al momento del reclamo e, se necessario, possono essere prelevate dalla nostra homepage (www.scheppach.com).
- In caso di traduzioni, fa sempre fede la versione tedesca.
- Scheppach GmbH - Günzburger Str. 69 - 89335 Ichenhausen (Germania)**
Telefono: +800 4002 4002 -
E-mail: customerservice.IT@scheppach.com -
Internet: <https://www.scheppach.com>
- Ci riserviamo il diritto di apportare modifiche alle presenti condizioni di garanzia in qualsiasi momento e senza preavviso.

18 Dichiarazione di conformità UE

Traduzione della dichiarazione di conformità originale

Produttore:

Scheppach GmbH
Günzburger Straße 69
D-89335 Ichenhausen

Dichiariamo sotto la nostra esclusiva responsabilità che il prodotto qui descritto è conforme alle direttive e alle norme vigenti.

Marchio: **SCHEPPACH**
Denominazione art.: **POTATORE A BATTERIA**
BC-PS150-X
N. art. **5910310900**

Direttive UE:

2014/30/UE, 2006/42/CE, 2011/65/UE*

* L'oggetto della dichiarazione, sopra descritto, soddisfa le disposizioni della Direttiva 2011/65/UE del Parlamento Europeo e del Consiglio dell'8 giugno 2011, sulla restrizione nell'utilizzo di determinate sostanze pericolose negli apparecchi elettrici ed elettronici.

2006/42/CE - Allegato IV

Ente nominato: TÜV SÜD Product Service
GmbH Zertifizierstelle,
Ridlerstraße 65,
80339 München, Germania
Numero: 0123
Numero di certificato M6A 011284 0445 Rev.01

2000/14/EG_2005/88/CE – Allegato: V

Livello di potenza acustica 90 dB
garantito (L_{WA}):
Livello di potenza sonora 86,8 dB
misurato (L_{WA}):

Norme applicate:

EN 62841-1:2015/A11:2022; EK9-BE-98(v2):2020;
EN IEC 55014-1:2021; EN IEC 55014-2:2021;
EN ISO 12100:2010

Responsabile per la documentazione:

David Rümpelein
Günzburger Str. 69
D-89335 Ichenhausen
Ichenhausen, 17.07.2024

Simon Schünk
Division Manager Product Center

Andreas Pecher
Head of Project Management

Inhoudsopgave

1	Inleiding.....	67
2	Productbeschrijving (afb. 1).....	67
3	Inhoud van de levering (afb. 1).....	67
4	Beoogd gebruik.....	67
5	Veiligheidsvoorschriften.....	68
6	Technische gegevens.....	71
7	Uitpakken.....	72
8	Voor de ingebruikname.....	72
9	Bediening.....	74
10	Werkinstructies.....	75
11	Reiniging.....	76
12	Onderhoud.....	76
13	Opslag en transport.....	77
14	Reparatie & bestellen van reserveonderdelen... ..	77
15	Afvalverwerking en hergebruik.....	78
16	Verhelpen van storingen.....	79
17	Garantievoorwaarden - Scheppach 20V IXES-serie.....	79
18	EU-conformiteitsverklaring.....	81
19	Explosietekening.....	320

Verklaring van de symbolen op het product

Het gebruik van symbolen in deze handleiding is bedoeld om uw aandacht te vestigen op eventuele risico's. De veiligheidssymbolen en de bijbehorende uitleg moeten goed worden begrepen. De waarschuwingen zelf voorkomen geen risico's en kunnen de juiste maatregelen betreffende ongevalpreventie niet vervangen.

	Lees voorafgaand aan de ingebruikname de gebruikshandleiding en de veiligheidsvoorschriften!		Gebruik het product niet met één hand.
	Let op! Het niet in acht nemen van de op het product aangebrachte veiligheidstekens en waarschuwingen alsook het niet in acht nemen van de veiligheids- en bedieningsaanwijzingen kan tot ernstig of zelfs dodelijk letsel leiden.		De accu-snoei-zaag moet rechtop worden geplaatst! Niet neerleggen!
	Draag een veiligheidsbril.		Inhoud van de olietank.

	Draag gehoorbescherming.		Gewicht kg.
	Draag altijd een veiligheidshelm!		Zwaardlengte
	Draag veiligheidshandschoenen!		snijlengte
	Stevig schoeisel dragen!		Waarschuwing! Gevaar voor terugslag (kickback). Pas op voor terugslag van het product en vermijd contact met het uiteinde van het zaagblad.
	Het is belangrijk om beschermende kleding te dragen voor handen, onderarmen, benen en voeten.		Voer onderhouds-, ombouw-, instel- en reinigingswerkzaamheden alleen uit als de motor is uitgeschakeld en de accu is verwijderd.
	Vulopening voor ketting-zaagolie		Inschakelblokkering
	Montagerichting van de zaagketting		Gegarandeerd geluidsvermogensniveau van het product.
	Stel het product niet bloot aan regen. Het product mag alleen in droge omgevingscondities worden gestationeerd, opgeslagen en gebruikt.		Lithium-ionen-accu
	Gebruik het product altijd met beide handen.		Het product voldoet aan de geldende EU-bepalingen.

1 Inleiding

Fabrikant:

Scheppach GmbH
Günzburger Straße 69
D-89335 Ichenhausen

Geachte klant,

Wij wensen u veel plezier en succes bij het werken met uw nieuwe product.

Aanwijzing:

De fabrikant van dit product is volgens de van kracht zijnde wet inzake productaansprakelijkheid niet aansprakelijk voor schade die aan dit product of door dit product ontstaan bij:

- Ondeskundige behandeling
- Het niet in acht nemen van de gebruikshandleiding
- Reparaties door derden, niet geautoriseerde vakmensen
- Inbouw en vervanging van niet-originele reserveonderdelen
- Gebruik dat niet conform de voorschriften is

Let op:

De gebruikshandleiding maakt deel uit van dit product.

Deze bevat belangrijke aanwijzingen, hoe u met het product veilig, vakkundig en economisch werkt, hoe u gevaren vermindert, reparatiekosten uitspaart, uitvaltijden vermindert en de betrouwbaarheid en levensduur van het product verhoogt. Aanvullend op de veiligheidsbepalingen van deze gebruikshandleiding moet u absoluut de voor de werking van het product geldende voorschriften van uw land in acht nemen.

Maak u voor aanvang van de werkzaamheden bekend met alle bedienings- en veiligheidsinstructies. Gebruik het product uitsluitend als beschreven en voor de aangegeven toepassingen. Bewaar de gebruikshandleiding daarom goed, en verstrek alle documentatie als het product wordt doorgegeven aan derden.

2 Productbeschrijving (afb. 1)

1. Voorste handbescherming
2. Bout voor kettingspansysteem
3. Beschermkap van het kettingwiel
4. Voorste handgreep
5. inschakelblokkering
6. Aan/uit-schakelaar
7. Achterste handgreep
8. Hoofdschakelaar (incl. LEDs)
9. Accu-houder
10. Achterste handbescherming
11. Zaagketting
12. Kettingzwaard
13. Veerspanner
14. kettingwiel
15. Accu*
16. Ontgrendelingsknop (accu)
17. Olietank
18. Zwaard- en kettingbescherming

* = niet meegeleverd!

3 Inhoud van de levering (afb. 1)

Pos.	Aantal	Aanduiding
11.	1 x	Zaagketting (voorgemonteerd)
12.	1 x	Kettingzwaard (voorgemonteerd)
18.	1 x	Zwaard- en kettingbescherming (voorgemonteerd)
	1 x	Accu-snoeizaag
	1 x	Gebruikshandleiding

4 Beoogd gebruik

Het product kan worden gebruikt voor het zagen van hout en takken buitenshuis, tot een diameter die overeenkomt met de zaaglengte van het geleideblad.

Het product is niet bedoeld voor het vellen van bomen of voor andere toepassingen (bijv. het zagen van metselwerk, kunststof, steen, metaal, voedsel of hout dat vreemde voorwerpen zoals spijkers of bouten bevat).

Het product moet met de rechterhand aan de handgreep en met de linkerhand aan het greepoppervlak worden vastgehouden.

Het product mag uitsluitend worden gebruikt waarvoor het bedoeld is. Elk ander of verdergaand gebruik is niet volgens de voorschriften. De gebruiker/bediener en niet de fabrikant is aansprakelijk voor ontstane schade of elke vorm van letsel.

Ook de naleving van de veiligheidsvoorschriften, de montagehandleiding en de aanwijzingen in de gebruikshandleiding maken deel uit van het beoogd gebruik.

Personen, die het product bedienen of onderhoud aan het product verrichten, moeten hiermee bekend zijn en op de hoogte zijn van de mogelijke gevaren.

De fabrikant is niet aansprakelijk voor wijzigingen die aan het product worden aangebracht en de hieruit voortvloeiende schade.

Het product mag uitsluitend met de originele onderdelen en originele accessoires van de fabrikant worden gebruikt.

De veiligheids-, werk- en onderhoudsvoorschriften van de fabrikant alsook de in de technische gegevens aangegeven afmetingen moeten in acht worden genomen.

Let erop dat onze producten volgens het beoogd gebruik niet voor bedrijfsmatige, ambachtelijke of industriële toepassingen zijn ontworpen. Wij aanvaarden geen aansprakelijkheid wanneer het product in bedrijfsmatige, ambachtelijke of industriële ondernemingen of bij soortgelijke werkzaamheden worden ingezet.

Verklaring van de signaalwoorden in de gebruikshandleiding

⚠ GEVAAR

Signaalwoord voor aanduiding van een direct aanwezige, gevaarlijke situatie die, indien deze niet wordt vermeden, de dood of ernstige verwondingen tot gevolg heeft.

⚠ WAARSCHUWING

Signaalwoord voor aanduiding van een mogelijke gevaarlijke situatie die, indien deze niet wordt vermeden, tot de dood of ernstige verwondingen kan leiden.

⚠ VOORZICHTIG

Signaalwoord voor aanduiding van een mogelijke gevaarlijke situatie die, indien deze niet wordt vermeden, tot geringe of matige verwondingen kan leiden.

LET OP

Signaalwoord voor aanduiding van een mogelijke gevaarlijke situatie die, indien deze niet wordt vermeden, materiële schade aan producten of eigendommen tot gevolg kan hebben.

5 Veiligheidsvoorschriften

⚠ WAARSCHUWING

Lees alle veiligheidsvoorschriften, aanwijzingen, afbeeldingen en technische gegevens die bij dit elektrische gereedschap zijn meegeleverd.

Nalatigheden bij het niet naleven van de onderstaande aanwijzingen kunnen elektrische schok, brand en/of ernstige verwondingen veroorzaken.

Bewaar alle veiligheidsvoorschriften en -aanwijzingen voor toekomstig gebruik.

Het in de veiligheidsvoorschriften gebruikte begrip "Elektrisch gereedschap" is van toepassing op netgevoed elektrisch gereedschap (met netsnoer) of op accugevoed elektrisch gereedschap (zonder netsnoer).

1) Veiligheid op de werkplek

- a) **Houd uw werkomgeving schoon en goed verlicht.** Rommel of slecht verlichte werkplaatsen kunnen leiden tot ongevallen.
- b) **Werk met het elektrisch gereedschap niet in een explosiegevaarlijke omgeving, waarin zich brandbare vloeistoffen, gas of stof bevinden.** Elektrisch apparaat produceert vonken, waardoor stof of dampen kunnen ontbranden.
- c) **Houd kinderen en andere personen tijdens het gebruik uit de buurt van het elektrische gereedschap.** Bij afbuiging kunt u de controle over het elektrische apparaat verliezen.

2) Elektrische veiligheid

- a) **De aansluitstekker van het elektrische gereedschap moet in het stopcontact passen.** De stekker mag op geen enkele wijze worden gewijzigd. Gebruik geen adapterstekker samen met geaard elektrisch gereedschap. Ongewijzigde stekkers en passende stopcontacten verminderen het risico op elektrische schok.

- b) **Let op dat u geen fysiek contact maakt met gearrede onderdelen zoals bijv. buizen, radiatoren, elektrische haarden, koelkasten.** Er bestaat een verhoogd risico op een elektrische schok als uw lichaam geaard is.
- c) **Houd elektrisch gereedschap uit de buurt van regen of vocht.** Het indringen van water in een elektrisch apparaat vergroot het risico op een elektrische schok.
- d) **Gebruik het netsnoer niet om het elektrische gereedschap te dragen, aan op te hangen of om de stekker uit het stopcontact te trekken.** Houd het netsnoer uit de buurt van hitte, scherpe randen of bewegende delen. Beschadigde of opgewikkelde snoeren verhogen het risico op een elektrische schok.
- e) **Als u met een elektrisch gereedschap in de open lucht werkt, gebruik dan alleen een verlengsnoer dat ook geschikt is voor gebruik buitenshuis.** De toepassing van een voor buitenshuis gebruik geschikt verlengsnoer vermindert het risico op een elektrische schok.
- f) **Als het gebruik van het elektrische gereedschap in een vochtige omgeving niet kan worden vermeden, gebruik dan een aardlekschakelaar.** Het gebruik van een aardlekschakelaar voorkomt het risico op een elektrische schok.

3) Veiligheid van personen

- a) **Wees altijd voorzichtig, let op waar u mee bezig bent en ga verstandig te werk bij werkzaamheden met elektrisch gereedschap.** Maak geen gebruik van elektrisch gereedschap als u moe bent of onder invloed bent van drugs, alcohol of medicamenten. Een moment van onachtzaamheid bij gebruik van het elektrische gereedschap kan leiden tot ernstig letsel.
- b) **Draag persoonlijke beschermingsmiddelen en ook altijd een veiligheidsbril.** Het dragen van persoonlijke beschermingsmiddelen zoals een stofmasker, antislip-veiligheidsschoenen, een veiligheidshelm of gehoorbescherming, al naar gelang het soort gereedschap en de toepassing ervan, verkleint het risico op verwondingen.
- c) **Vermijd ingebruikname zonder toezicht.** Controleer of het elektrisch gereedschap is uitgeschakeld voordat u het op de stroomvoorziening en/of de accu aansluit, het gereedschap oppakt of draagt. Als u tijdens het dragen van het elektrische gereedschap uw vinger op de schakelaar hebt of het reeds ingeschakelde elektrische apparaat op de stroomvoorziening aansluit, kan dit tot letsel en ongevallen leiden.
- d) **Verwijder instelgereedschap of de moersleutel, voordat u het elektrische gereedschap inschakelt.** Een gereedschap of sleutel dat/die zich in een draaiend onderdeel van het elektrische gereedschap bevindt, kan verwondingen veroorzaken.
- e) **Voorkom een onnatuurlijke lichaamshouding. Zorg voor een stabiele positie en zorg ervoor dat u altijd stabiel staat.** Daardoor kunt u het elektrische gereedschap in onverwachte situaties beter onder controle houden.

- f) **Draag geschikte kleding. Draag geen wijde kleding of sieraden. Houd haren en kleding uit de buurt van bewegende delen.** Loszittende kleding, sieraden of lange haren kunnen worden vastgegrepen door bewegende delen.
- g) **Als stofafzuig- en -opvanginrichtingen kunnen worden gemonteerd, moeten deze worden aangesloten en juist worden toegepast.** Het gebruik van een stofafzuiging kan gevaar door stof verminderen.
- h) **Voorkom een vals gevoel van zekerheid en houd u altijd aan de veiligheidsvoorschriften voor elektrische apparaten, ook als u ervaren bent met het elektrisch apparaat.** Achteloos handelen kan in een fractie van een seconde tot ernstige verwondingen leiden.

4) Gebruik en behandeling van het elektrische gereedschap

- a) **Zorg dat het elektrische gereedschap niet overbelast raakt. Gebruik voor de werkzaamheden het daarvoor bedoelde elektrische gereedschap.** Met het juiste elektrische apparaat werkt u beter en veiliger in het aangegeven vermogensbereik.
- b) **Gebruik geen elektrisch apparaat, waarvan de schakelaar defect is.** Een elektrisch gereedschap, dat niet meer in- of uitgeschakeld kan worden, is gevaarlijk en moet gerepareerd worden.
- c) **Trek de stekker uit het stopcontact en/of verwijder de uitneembare accu voordat u de apparaatinstellingen wijzigt, inzetstukken vervangt of het elektrische apparaat weglegt.** Deze voorzorgsmaatregel voorkomt dat het elektrische gereedschap per ongeluk wordt gestart.
- d) **Bewaar niet-gebruikte elektrische apparaten buiten bereik van kinderen. Laat het elektrisch apparaat niet gebruiken door personen die er niet mee vertrouwd zijn of deze aanwijzingen niet hebben gelezen.** Elektrische apparaten zijn gevaarlijk als ze door onervaren personen worden gebruikt.
- e) **Voer zorgvuldig onderhoud uit aan elektrische apparaten en inzetstukken. Controleer of bewegende delen probleemloos functioneren en niet klemmen, of onderdelen gebroken of beschadigd zijn, waardoor de functie van het elektrische gereedschap wordt beïnvloed. Laat beschadigde onderdelen voor gebruik van het elektrische apparaat eerst repareren.** Veel ongevallen ontstaan door slecht onderhouden elektrische apparaten.
- f) **Houd snijgereedschap scherp en schoon.** Zorgvuldig onderhouden snijgereedschap met scherpe snijranden klemt minder snel vast en is makkelijker te gebruiken.
- g) **Gebruik elektrische apparaten, inzetstuk, inzetstukken enz. overeenkomstig deze aanwijzingen. Houd daarbij rekening met de omstandigheden waarin gewerkt wordt en de uit te voeren werkzaamheden.** Het gebruik van elektrisch gereedschap voor andere toepassingen dan het voorgeschreven gebruik kan leiden tot gevaarlijke situaties.
- h) **Houd grepen en greepoppervlakken droog, schoon en vrij van olie en vet.** Als grepen en greepoppervlakken glad zijn, kan het elektrisch gereedschap in onvoorziene situaties niet veilig bediend en onder controle gehouden worden.

5) Gebruik en behandeling van het accugereedschap

- a) **Laad de accu's alleen op met laders die door de fabrikant zijn aanbevolen.** Een oplader die voor de ene accu geschikt is, hoeft nog niet geschikt te zijn voor andere accu's. In een dergelijk geval kan brand ontstaan.
- b) **Gebruik alleen de hiervoor bedoelde accu's in de elektrische apparaten.** Gebruik van andere accu's kan letsel veroorzaken en brandgevaar opleveren.
- c) **Houd de niet gebruikte accu verwijderd van paperclips, munten, sleutels, spijkers, schroeven of andere kleine metalen voorwerpen die een overbrugging van de contacten kunnen veroorzaken.** Een kortsluiting tussen de accucontacten kan tot schroeiplekken of brand leiden.
- d) **Bij verkeerde toepassing kan vloeistof uit de accu uittreden. Vermijd contact met deze vloeistof. Spoel de vloeistof bij toevallig contact af met water. Als de vloeistof in de ogen terechtkomt, moet u een arts consulteren.** Uittredende accuvloeistof kan de huid irriteren of brandwonden veroorzaken.
- e) **Gebruik geen beschadigde of gewijzigde accu.** Beschadigde of gewijzigde accu's kunnen onvoorspelbaar gedrag vertonen en leiden tot vuur, explosie of gevaar voor letsel.
- f) **Stel een accu niet bloot aan vuur of te hoge temperaturen.** Vuur of temperaturen boven 130 °C kunnen een explosie veroorzaken.
- g) **Neem alle aanwijzingen voor het opladen in acht en laad de accu of het accugereedschap nooit buiten het in de gebruikshandleiding aangegeven temperatuurbereik.** Onjuist opladen of laden buiten het toegestane temperatuurbereik kan de accu verstoren en het brandgevaar verhogen.

6) Service

- a) **Laat uw elektrisch gereedschap uitsluitend door gekwalificeerd deskundig personeel repareren met uitsluitend originele reserveonderdelen.** Hiermee wordt de veiligheid van het elektrische gereedschap gewaarborgd.
- b) **Voer nooit onderhoud aan beschadigde accu's uit.** Al het onderhoud van accu's mag uitsluitend door de fabrikant of gevolmachtigde servicecentra worden uitgevoerd.

Veiligheidsinstructies voor accu-snoeizaag

- a) **Houd u bij een draaiende zaag alle lichaamsdelen uit de buurt van de zaagketting. Controleer voor het starten van de zaag of de zaagketting niets raakt.** Tijdens werkzaamheden met een kettingzaag kan een moment onoplettendheid er toe leiden dat bedekking of lichaamsdelen door de zaagketting worden vastgegrepen.
- b) **Houd de kettingzaag altijd vast met uw rechterhand op de achterste greep en uw linkerhand op de voorste handgreep.** Het vasthouden van de kettingzaag in een omgekeerde werkpositie verhoogt het risico op letsel en mag nooit worden toegepast.

- c) **Houd de kettingzaag alleen aan de geïsoleerde handgrepen vast, omdat de zaagketting of de eigen netkabel in aanraking kan komen met verborgen stroomleidingen.** Als de zaagketting in contact komt met een onder spanning staande kabel, kunnen de metalen onderdelen van het apparaat onder spanning komen te staan en elektrische schokken veroorzaken.
- d) **Draag oogbescherming. Overige beschermende uitrusting voor gehoor, hoofd, handen, benen en voeten wordt geadviseerd.** De juiste beschermende kleding vermindert het gevaar voor letsel door rondvliegende spaanders en onvoorziën contact met de zaagketting.
- e) **Werk met de kettingzaag niet in een boom, een ladder of op een dak of een onstabiele standplaats.** Bij gebruik op een dergelijke wijze bestaat ernstig gevaar voor letsel.
- f) **Neem altijd een stevige stabiele stand in en gebruik de kettingzaag uitsluitend als u op een stevige, veilige en vlakke grond staat.** Een gladde of een onstabiele ondergrond kan leiden tot evenwichtsverlies of verlies van de controle over de kettingzaag.
- g) **Let er tijdens het zagen op dat een onder spanning staande tak, zal terugveren.** Als de spanning in de houtvezels vrijkomt, kan de onder spanning staande tak de gebruiker raken en/of de controle over de kettingzaag laten verliezen.
- h) **Wees met name voorzichtig bij het zagen van kreupelhout en jonge boompjes.** Het dunne materiaal kan in de zaagketting verstrikt raken en op u slaan of u uit evenwicht brengen.
- i) **Draag de kettingzaag aan de voorste greep in uitgeschakelde toestand, de zaagketting van het lichaam afgekeerd.** Bij het transport of de opslag van de kettingzaag altijd de beschermende afdekking eroverheen trekken. Zorgvuldige omgang met de kettingzaag beperkt de waarschijnlijkheid op een onvoorziën aanraken met de draaiende zaagketting.
- j) **Neem de aanwijzingen inzake het smeren, de kettingspanning en het verwisselen van geleidebladen in acht.** Een ondeskundig gespannen of gesmeerde ketting kan breken of meer kans op terugslag opleveren.
- k) **Alleen hout zagen. Gebruik de kettingzaag niet voor werkzaamheden waarvoor deze niet geschikt is. Voorbeeld: Gebruik de kettingzaag niet voor het zagen van metaal, kunststof, metselwerk of bouwmaterialen die niet van hout zijn.** Het gebruik van de kettingzaag voor andere toepassingen dan het beoogde gebruik kan leiden tot gevaarlijke situaties.
- l) **Deze kettingzaag is niet geschikt voor het vellen van bomen.** Gebruik van de kettingzaag voor andere werkzaamheden dan waarvoor deze bedoeld is, kan leiden tot ernstig letsel bij de gebruiker of andere personen.

Oorzaken en vermindering van terugslag

Terugslag kan optreden als het uiteinde van het geleideblad een voorwerp raakt of als de zaagketting in de snede wordt vastgeklemd door omhoog hout.

In sommige gevallen kan contact van het uiteinde van het zaagblad een onverwachte naar achteren gerichte reactie veroorzaken waarbij het geleideblad in de richting van de gebruiker omhoog wordt geslagen.

Het vastklemmen van de zaagketting aan de bovenkant van het geleideblad kan het zaagblad snel terugstoten in de richting van de gebruiker.

Elk van deze reacties kan ertoe leiden dat u de controle over de zaag verliest en mogelijk ernstig gewond raakt. Vertrouw niet uitsluitend op de veiligheidsvoorzieningen die in de kettingzaag zijn ingebouwd. Als gebruiker van de kettingzaag moet u verschillende maatregelen treffen om zonder gevaar voor ongevallen of letsel te kunnen werken.

Een terugslag is het gevolg van een onjuist of verkeerd gebruik van de kettingzaag. Dit kan door passende voorzorgsmaatregelen worden voorkomen, zoals hieronder beschreven:

- a) **Houd de kettingzaag met beide handen vast, waarbij de duimen en vingers de grepen van de kettingzaag omsluiten. Breng lichaam en armen in een houding waarbij u de terugslagkrachten kunt opvangen.** Als de juiste maatregelen worden genomen, kan de gebruiker de terugslagkrachten onder controle houden. Laat de kettingzaag nooit los.
- b) **Neem geen onnatuurlijke lichaamshouding aan en zaag niet boven schouderhoogte.** Dit voorkomt onopzettelijk contact met het uiteinde van het zaagblad en zorgt voor een betere controle van de kettingzaag in onverwachte situaties.
- c) **Gebruik ter vervanging altijd geleidebladen en zaagkettingen die door de fabrikant zijn voorgeschreven.** Onjuiste vervangende geleidebladen en zaagkettingen kunnen breuk van de zaagketting en/of terugslag tot gevolg hebben.
- d) **Volg de aanwijzingen van de fabrikant voor het slijpen en onderhouden van de zaagketting.** Een te lage dieptebegrenzer verhoogt de kans op terugslag.

Overige veiligheidsvoorschriften

- Volg de onderhouds-, inspectie- en service-instructies in deze gebruiksaanwijzing zorgvuldig op. Beschadigde veiligheidsvoorzieningen en onderdelen moeten op de juiste manier gerepareerd of vervangen worden door ons Servicecentrum, tenzij anders vermeld in de gebruiksaanwijzing.
- Het wordt aanbevolen dat een beginnende gebruiker op zijn minst oefent met het zagen van boomstammen op een werkbok of metalen werkbok.
- Ga altijd boven de boomstam staan als u op hellingen zaagt. Om tijdens het "doorzagen" volledige controle te behouden, moet tegen het einde van de zaagsnede de aanpersdruk worden gereduceerd, zonder de stevige greep aan de handgrepen van het product losser te maken. Let op dat de zaagketting niet in aanraking komt met de grond. Wacht na het snijden tot het product gestopt is voordat u het product daar weghaalt. Schakel de motor van het product altijd uit en verwijder de accu voordat u van boom naar boom gaat.
- Vuil, stenen, losse schors, spijkers, nietjes en draad moeten van de boom verwijderd worden.
- **Gebruik geen accessoires die niet door de fabrikant zijn aanbevolen.** Dit kan leiden tot een elektrische schok of brand.

Restrisco's

Het product is vervaardigd volgens de stand van de techniek en de erkende veiligheidstechnische regels. Toch kan tijdens de werkzaamheden sprake zijn van enkele restrisco's.

- Beschadiging van het gehoor, als de voorgeschreven gehoorbescherming niet wordt gedragen.
- Restrisco's kunnen worden geminimaliseerd als de "veiligheidsvoorschriften" en het "gebruik conform de voorschriften" alsook de bedieningshandleiding worden opgevolgd.
- Gebruik het product zoals in deze gebruikshandleiding wordt aanbevolen. U verkrijgt dan optimale prestaties met uw product.
- Bovendien kunnen er ondanks alle getroffen voorzieningen verborgen restrisco's bestaan.

WAARSCHUWING

Dit elektrisch apparaat genereert een elektromagnetisch veld als het is ingeschakeld. Dit veld kan onder bepaalde omstandigheden interfereren met actieve of passieve medische implantaten. Om het risico op ernstig of dodelijk letsel te beperken, raden we personen met medische implantaten aan om hun arts en de fabrikant van het medische implantaat te raadplegen voordat het elektrische apparaat wordt gebruikt.

WAARSCHUWING

Bij langdurige werkzaamheden kunnen door de trillingen stoornissen in de doorbloeding in de handen van de gebruiker optreden (witte vinger syndroom).

Raynaud-syndroom (dove vingers) is een vaatziekte, waarbij kleine bloedvaten in de vingers en tenen acuut verkrampen. De desbetreffende lichaamsdelen worden dan niet meer voldoende van bloed voorzien waardoor ze een bleke kleur krijgen. Het frequente gebruik van trillende producten kan zenuwbeschadigingen veroorzaken bij personen met een verminderde doorbloeding (bijv. rokers, diabetici).

Als u ongewone beperkingen bespeurt, stopt u direct de werkzaamheden en raadpleegt u een arts.

LET OP

Het product maakt deel uit van de 20V IXES serie en mag alleen met accu's uit deze serie worden gebruikt. Accu's mogen alleen met opladers uit deze serie worden opgeladen. Let hierbij op de specificaties van de fabrikant.

WAARSCHUWING

Neem de veiligheidsvoorschriften en aanwijzingen voor het opladen en het juiste gebruik in acht zoals in de gebruikshandleiding van uw accu en oplader van de 20V IXES serie aangegeven. Een gedetailleerde beschrijving voor het laadproces en overige informatie vindt u in deze afzonderlijke bediening.

6 Technische gegevens

Accu-snoeizaag	BC-PS150-X
Motorspanning	20 V
Type kettingzwaard (voorgemonteerd)	ROYAL 6" GH06-31-43P
Type zaagketting (voorgemonteerd)	ROYAL 6" 030-31-043
Tank/kettingzaagolie	ca. 30 cm ³ (30 ml)
Max. snijsnelheid	6,8 m/s
Max. snijlengte	150 mm
Kettingsteek	0,30"
Dikte aandrijfschakel	0,043"/1,09 mm
Aantal tanden/deling kettingwiel	6T/7,62 (30°)
Gewicht (zonder brandstof, zonder zaagblad en zaagketting set)	1,1 kg
Gewicht (zonder brandstof, met accu)	1,7 kg

Technische wijzigingen voorbehouden!

Geluid en trilling

WAARSCHUWING

Lawaai kan ernstige gezondheidsklachten tot gevolg hebben. Als het geluid van de machine hoger is dan 85 dB, draag dan geschikte gehoorbescherming voor u en personen in de omgeving.

De geluids- en trillingswaarden zijn bepaald volgens EN 62841-1.

Geluidswaarden

Geluidsdruk L_{pA}	78,8 dB
Meetonnauwkeurigheid K_{pA}	3 dB
Geluidsvermogen L_{wA}	86,8 dB
Meetonzekerheid K_{wA}	3 dB

Trillingseigenschappen

Vibratie a_h	<2,5 m/s ²
Meetonnauwkeurigheid K	1,5 m/s ²

De aangegeven totale trillingswaarde en de aangegeven geluidsemisiewaarde zijn gemeten volgens een standaardtestmethode en kunnen worden gebruikt om elektrische apparaten met elkaar te vergelijken.

De aangegeven geluidsemisiewaarden en de aangegeven totale trillingswaarde kunnen ook worden gebruikt als voorlopige indicatie van de belasting.

⚠ WAARSCHUWING

De geluidsemisies en de trillingsemisiewaarde kunnen van de opgegeven waarde afwijken wanneer de machine daadwerkelijk wordt gebruikt. Dit is afhankelijk van de wijze waarop het elektrische apparaat wordt gebruikt en de aard van het werkstuk dat wordt bewerkt.

Probeer om de belasting zo gering mogelijk te houden. Zo kan bijvoorbeeld de werktijd worden beperkt. Hierbij moeten alle aspecten van de bedrijfscyclus in aanmerking worden genomen (zoals de tijd dat de machine uitgeschakeld is en de tijd dat deze ingeschakeld is, maar onbelast draait).

7 Uitpakken

⚠ WAARSCHUWING

Het product en de verpakkingsmaterialen zijn geen kinderspeelgoed!

Kinderen mogen niet met plastic zakken, folies en kleine onderdelen spelen! Er bestaat gevaar voor inslikken en verstikkingsgevaar!

- Open de verpakking en haal het product er voorzichtig uit.
- Verwijder het verpakkingsmateriaal evenals de verpakkings- en transportbeveiligingen (indien voorhanden).
- Controleer of de inhoud van de levering volledig is.
- Controleer het product en de hulpstukken op transportschade. Meld eventuele schade direct bij het transportbedrijf dat het product heeft bezorgd. Reclamaties op een later tijdstip worden niet erkend.
- Bewaar de verpakking indien mogelijk tot na het verstrijken van de garantietermijn.
- Maak u voor aanvang van de werkzaamheden bekend met het product aan de hand van de gebruikshandleiding.
- Gebruik bij accessoires alsook slijtage- en reserveonderdelen uitsluitend originele onderdelen. Reserveonderdelen zijn verkrijgbaar bij de leverancier.
- Geef bij bestellingen onze artikelnummers alsook type en bouwjaar van het product aan.

8 Voor de ingebruikname

⚠ GEVAAR

Gevaar voor letsel!

Als een onvolledig gemonteerd product wordt gebruikt, kan dit ernstig letsel veroorzaken.

- Gebruik het product pas nadat het volledig gemonteerd is.
- Voor elk gebruik een visuele inspectie uitvoeren om te controleren of het product compleet is en geen beschadigde of versleten onderdelen bevat. Veiligheids- en veiligheidsinrichtingen moeten intact zijn.

⚠ WAARSCHUWING

Gevaar voor letsel!

Neem de accu voor alle werkzaamheden aan het elektrische gereedschap (bijv. onderhoud, werktuigwissel etc.) alsook bij het transport en het bewaren uit het elektrische gereedschap. Bij onvoorziene indrukken van de aan/uit-schakelaar bestaat gevaar voor letsel.

⚠ WAARSCHUWING

Gevaar voor letsel bij het hanteren van de zaagketting of het zwaard!

- Draag snijbestendige handschoenen.

Aanwijzing:

- Het kettingzwaard en de ketting zijn om verpakkings- en transportredenen al voorgemonteerd.
- Een nieuwe zaagketting rekt op en moet vaker worden opgespannen. Controleer de kettingspanning regelmatig na elke snede en stel deze zo nodig bij.
- Gebruik alleen zaagkettingen en zaagbladen die voor dit product ontworpen zijn.

8.1 Monteer/verwijder het kettingzwaard (12) en de zaagketting (11) (Afb. 2)

Wij raden u aan het product en alle accessoires te controleren op vastzitten voordat u ze voor het eerst gebruikt en ze indien nodig opnieuw te monteren.

1. Plaats het product op een vlak, recht oppervlak.
2. Draai de bout van het kettingspansysteem (2) linksom om de kettingspanning los te maken en verwijder het tandwieldeksel (3).
3. Verwijder het kettingzwaard (12) en de zaagketting (11).
4. Leg de zaagketting (11) in een lus zodat de snijkanten rechtsom uitgelijnd zijn. Volg de symbolen (pijlen) op de zaagketting of boven het tandwiel (14) om de zaagketting (11) uit te lijnen.
5. Steek de zaagketting (11) in de groef van het kettingzwaard (12).
6. Houd voor de montage het kettingzwaard (12) omhoog gezwenkt in een hoek van ongeveer 45 graden om het gemakkelijker te maken de zaagketting (11) op de groef van het kettingzwaard (12) te geleiden.
7. Plaats het kettingzwaard (12) en de zaagketting (11) op de veerspanner (13).
8. Druk het kettingzwaard (12) met de zaagketting (11) naar beneden om de zaagketting (11) over het kettingwiel (14) te schuiven.
9. Wanneer de zaagketting (11) wordt losgelaten, wordt deze automatisch op spanning gebracht.
10. Plaats de beschermkap van het kettingwiel (3) weer terug.
11. Draai de bout voor het kettingspansysteem (2) rechtsom handvast.
12. Controleer nogmaals de passing van de zaagketting (11) en draai de bout voor het kettingspansysteem (2) van het tandwieldeksel (3) vast.

Aanwijzing:

Houd er rekening mee dat het product na gebruik opnieuw zal oliën en dat er olie kan lekken als het product zijwaarts of ondersteboven wordt bewaard. Dit is een normaal proces, veroorzaakt door de noodzakelijke ventilatieopening aan de bovenrand van de tank, en is geen reden tot reclamatie. Aangezien dit product tijdens de productie met olie wordt gecontroleerd en getest, kan er ondanks het legen een klein restje in de tank achterblijven, dat tijdens het transport van de behuizing gemakkelijk met olie besmeurd kan raken. Maak de behuizing schoon met een doek.

Voordat u de zaagketting verwisselt, moet de groef van het geleideblad van vuil worden ontdaan, omdat de zaagketting uit het zaagblad kan springen als er vuilafzetting aanwezig is. De afzettingen kunnen ook de kettingzaagolie opzuigen. Het gevolg zou zijn dat de kettingzaagolie de onderkant van de rail niet of slechts in geringe mate bereikt en smering wordt verhinderd.

8.2 Zaagketting (11) spannen (afb. 2)

⚠ WAARSCHUWING
Gevaar voor letsel door wegspringende zaagketting!
Een onvoldoende gespannen zaagketting kan tijdens het gebruik losraken en letsel veroorzaken.
<ul style="list-style-type: none"> – Controleer regelmatig de spanning van de zaagketting. – De zaagkettingspanning is te laag als de aandrijfschakels uit de groef aan de onderkant van het geleideblad komen. – Versterk de zaagketting goed als de zaagkettingspanning te laag is.

1. Het product is uitgerust met een snelspanstelsel voor de zaagketting. De zaagketting wordt automatisch gespannen door de veerspanner die op het product is gemonteerd. De draaiende zaagketting wordt over de groef op het kettingszwaard geleid.

De kettingspanning en kettingsmering hebben een aanzienlijke invloed op de levensduur van de zaagketting.

De zaagketting is correct gespannen als deze niet doorhangt op het kettingszwaard en helemaal rond kan worden getrokken met de gehandschoende hand. Wanneer u met 9 N (ca. 1 kg) trekkracht aan de zaagketting trekt, mogen de zaagketting en het kettingszwaard niet meer dan 2 mm uit elkaar liggen.

Aanwijzing:

- Een nieuwe zaagketting heeft de neiging om na montage een tijdje los te komen. Controleer daarom van tijd tot tijd de spanning van de zaagketting voor gebruik.
- Het spannen van de zaagketting moet gebeuren op een schone plaats, vrij van zaagsel en dergelijke.
- Het correct spannen van de zaagketting is voor de veiligheid van de gebruiker en vermindert of voorkomt slijtage en schade aan de ketting.

- Wij raden de gebruiker aan om de kettingspanning te controleren voordat hij voor de eerste keer aan het werk gaat. De zaagketting is correct gespannen als deze niet doorhangt aan de onderzijde van het zwaard en helemaal rond kan worden getrokken met de gehandschoende hand.
- Als de zaagketting doorhangt of de veerspanner defect is, neem dan contact op met een gespecialiseerde werkplaats.

LET OP
Tijdens het werken met de zaag warmt de zaagketting op en wordt daardoor iets langer. Dit "opnieuw verlengen" is vooral te verwachten bij nieuwe zaagkettingen.

8.3 Kettingzaagolie bijvullen (afb. 6)

LET OP
Productbeschadiging!
Als het product zonder olie, met te weinig olie of met afgewerkte olie wordt gebruikt, kan dit leiden tot schade aan het product.
<ul style="list-style-type: none"> – Vullen met olie vóór ingebruikname. Het product wordt zonder olie geleverd. – Gebruik geen afgewerkte olie! – Controleer het oliepeil elke keer dat u de accu vangt.

LET OP
Milieuschade!
Uitgelopen olie kan het milieu ernstig verontreinigen. De vloeistof is zeer giftig en kan snel tot waterverontreiniging leiden.
<ul style="list-style-type: none"> – Olie alleen op een vlakke, verharde ondergrond vullen/aftappen. – Gebruik een vulpijp of trechter. – Vang afgetapte olie in een geschikte container op. – Veeg gemorste olie direct zorgvuldig weg en verwijder de doek conform de lokale voorschriften. – Verwijder olie conform de lokale voorschriften.

De kettingspanning en kettingsmering hebben een aanzienlijke invloed op de levensduur van de zaagketting.

De zaagketting wordt automatisch gesmeerd tijdens het gebruik van het product. Om de zaagketting goed te smeren, moet er altijd voldoende kettingszaagolie in de olietank zijn. Controleer regelmatig de resterende hoeveelheid olie in het oliereservoir.

Aanwijzing:

- Gebruik kettingszaagolie, die additieven bevat om slijting en slijtage te verminderen of biologische kettingszaagolie.
 - Gebruik biologische kettingszaagolie bij het kappen van bomen. Minerale olie kan bomen beschadigen.
 - Voordat u het product inschakelt, moet u ervoor zorgen dat de olietankdop op zijn plaats zit en gesloten is.
1. Plaats het product op een vlak, recht oppervlak.
 2. Open de olietank (17). Schroef hiervoor de olietankdop (17) linksom los.

3. Gebruik een trechter* om te voorkomen dat er olie weglekt.
4. Houd u aan de maximale vulhoeveelheid van 30 ml.
5. Draai de olietankdop (17) rechtsom los om de olietank (17) af te sluiten.
6. Veeg gemorste olie direct zorgvuldig weg en verwijder de doek* conform de lokale voorschriften.
7. Om de smering van de zaagketting te controleren, houdt u het product met de zaagketting boven een vel papier en geeft u enkele seconden vol gas. Op het papier kunt u zien of de kettingsmering werkt.

* = niet meegeleverd!

8.4 Accu (15) in de accu-houder (9) plaatsen/verwijderen (afb. 3)

VOORZICHTIG

Gevaar voor letsel!

Plaats de accu pas, als het accu-gereedschap klaar is voor gebruik.

Accu plaatsen

1. Schuif de accu (15) in de accu-houder (9). De accu (15) klikt hoorbaar vast.

Accu uitnemen

1. Druk op de ontgrendelingsknop (16) van de accu (15) en trek de deze uit de accuhouder (9).

8.4.1 Laadniveau-indicator op de hoofdschakelaar (8) (afb. 5)

Het laadniveau van de accu (15) wordt tijdens het gebruik aangegeven doordat de bijbehorende LED-lampjes van de laadniveau-indicator op de hoofdschakelaar (8) gaan branden.

4 LEDs branden	Accu volledig opgeladen
3 LEDs branden	Accu gedeeltelijk opgeladen
1 LED brandt	De accu moet worden opgeladen

9 Bediening

LET OP

Het product voor de ingebruikstelling in ieder geval volledig monteren!

LET OP

Let op dat de omgevingstemperatuur, tijdens de werkzaamheden niet hoger is dan 50 °C en niet lager is dan -20 °C.

LET OP

Het product maakt deel uit van de 20V IXES serie en mag alleen met accu's uit deze serie worden gebruikt. Accu's mogen alleen met opladers uit deze serie worden opgeladen. Let hierbij op de specificaties van de fabrikant.

GEVAAR

Gevaar voor letsel!

Als het product vastzit, probeer het product er dan niet met geweld uit te trekken.

- Zet de motor af.
- Gebruik een hefboomarm of wig om het product vrij te krijgen.

9.1 Product vasthouden en geleiden

WAARSCHUWING

Risico op letsel door terugslag!

- Gebruik het product nooit met één hand!

WAARSCHUWING

Gevaar voor letsel!

- Gebruik het product nooit zonder de voorste handbeschermer!

9.1.1 Handbescherming voor en achter (1, 10) (afb. 1)

- De voorste handbescherming (1) en de achterste handbescherming (10) beschermen de vingers tegen letsel door contact met de zaagketting (11) als deze breekt door overbelasting.
- De achterste handbescherming (10) beschermt de hand ook tegen takken en twijgen.
- Controleer voor elke inbedrijfstelling de werking van de voorste handbescherming (1). Houd de voorste en achterste handbeschermers (1, 10) schoon voor een goede werking.

9.2 Het product in-/uitschakelen en bedienen (afb. 1, 4-7)

Inschakelen

1. Controleer of er kettingzaagolie in de olietank (17) zit.
2. Vul kettingzaagolie bij voordat de olietank (17) leeg is, zoals beschreven onder 8.3.
3. Trek het zwaard- en de kettingbescherming (18) van het kettingzwaard (12) af.
4. Houd het product met uw rechterhand vast bij de voorste handgreep (4) en met uw linkerhand bij de achterste handgreep (7). Duim en vingers moeten de handgrepen (4, 7) stevig omsluiten.
5. Breng lichaam en armen in een houding waarbij u de terugslagkrachten kunt opvangen.
6. Druk op de hoofdschakelaar (8) totdat de LEDs oplichten.
7. Druk met uw duim op de inschakelvergrendeling (5) op de voorste handgreep (4).
8. Houd de inschakelvergrendeling (5) ingedrukt.
9. Voor het inschakelen van het product, drukt u de aan/uit-schakelaar (6) in.
10. Maak de inschakelvergrendeling (5) los.

Aanwijzing:

Het is niet nodig om de inschakelblokkering na het starten van het product ingedrukt te houden. De inschakelblokkering moet een onvoorziën starten van het product verhinderen.

Uitschakelen

1. Voor het uitschakelen, laat u de aan/uit-schakelaar (6) los.
2. Plaats na de werkzaamheden met het product de meegeleverde zwaard- en kettingbescherming (18) aan.

Aanwijzing:

Om veiligheidsredenen schakelt het product na 1 min. uit.

9.3 overbelastingsbeveiliging

Bij overbelasting van de accu schakelt deze vanzelf uit. Na een afkoeltijd (variërend in tijd) kan het product weer worden ingeschakeld.

10 Werkinstructies

Aanwijzingen:

Let er voor het inschakelen op dat het product geen voorwerpen aanraakt.

- Voorkom een onnatuurlijke lichaamshouding. Zorg voor een stabiele positie en zorg ervoor dat u altijd stabiel staat. Daardoor kunt u het elektrische gereedschap in onverwachte situaties beter onder controle houden.
- U hebt betere controle als u met de onderkant van het zwaard zaagt (met trekking).
- De zaagketting mag tijdens en na het zagen de grond of een ander voorwerp niet raken.
- Zorg ervoor dat de zaagketting niet vast komt te zitten in de zaagsnede. De tak mag niet breken of versplinteren.
- Neem ook de voorzorgsmaatregelen tegen terugslag in acht (zie veiligheidsinstructies).
- Ga altijd boven de tak staan als u op hellingen zaagt. Let op dat de zaagketting niet in aanraking komt met de grond. Wacht na het zagen tot de zaagketting tot stilstand is gekomen voordat u het product verwijdert.

10.1 Zaagtechnieken

10.1.1 Afkorten

Afkorten is het zagen van geveld boomstammen in kleine stukken. Indien mogelijk moet de stam worden onderbouwd en ondersteund door takken, balken of wiggen.

- Zorg ervoor dat de zaagketting de grond niet raakt tijdens het zagen.
- Zorg voor een goede ondergrond en ga op hellend terrein boven de stam staan. Om tijdens het "doorzagen" volledige controle te behouden, moet tegen het einde van de zaagsnede de aanpersdruk worden gereduceerd, zonder de stevige greep aan de handgrepen van de accu-snoeizaag losser te maken.

- Wacht na het zagen tot de zaagketting stilstaat voordat u de accu-snoeizaag verwijdert.
- Schakel de motor van de accu-snoeizaag altijd uit voordat u van boom naar boom gaat.

10.1.1.1 Zagen op een werkbok

1. Houd het product stevig met beide handen vast en leid het product voor het lichaam terwijl u zaagt.
2. Geef het product bij het zagen van het hout rechts van het lichaam door. Kijk uit voor het vallende hout.
3. Plaats uzelf zodanig dat de afgehakte tak geen gevaar oplevert.
4. Let op uw voeten. Het gezaagde hout kan letsel veroorzaken als het valt.
 - Zorg ervoor dat uw lichaam in evenwicht is en dat u een stabiele stand hebt.

10.1.2 Snoeien

WAARSCHUWING

Gevaar voor letsel!

Er gebeuren veel ongelukken tijdens het snoeien.

1. Houd het product stevig met beide handen vast en leid het product voor het lichaam terwijl u zaagt.
2. Buig tijdens de werkzaamheden nooit te ver naar voren.
3. Zaag nooit takken af als u op de boomstam staat.
4. Houd het terugslaggebied in de gaten wanneer takken onder spanning staan.

Snoeien is de term voor het verwijderen van takken en twigen van een boom.

- Verwijder ondersteunende takken pas nadat u ze op lengte hebt afgekort.
- Takken onder spanning moeten van onder naar boven worden gezaagd om te voorkomen dat het product vastloopt.
- Gebruik bij het afzagen van dikkere takken dezelfde techniek als bij het op lengte afkorten.
- Werk links van de stam en zo dicht mogelijk bij het product. Indien mogelijk rust het gewicht van het product op de stam.
- Verander de locatie om takken voorbij de stam te zagen.
- Vertakte takken worden afzonderlijk op lengte afgekort.
- Laat bij het snoeien de grotere neerwaartse takken die de boom ondersteunen eerst zitten. Snoei kleinere takken met één snede.

11 Reiniging

WAARSCHUWING

Laat reparatie- en onderhoudswerkzaamheden, die niet in deze gebruikshandleiding beschreven staan, uitvoeren door een gespecialiseerde werkplaats. Gebruik uitsluitend originele reserveonderdelen.

Er bestaat gevaar voor ongevallen! Voer onderhouds- en reinigingswerkzaamheden doorgaans uit met een verwijderde accu. Er bestaat gevaar voor verwonding! Laat het product altijd afkoelen voordat onderhouds- of reinigingswerkzaamheden worden uitgevoerd. Elementen van de motor zijn heet. Er bestaat gevaar voor letsel en brandwonden!

Het product kan onverwacht starten en kan daardoor verwondingen veroorzaken.

- Verwijder de accu.
- Laat het product afkoelen.
- Verwijder het inzetstuk.

WAARSCHUWING

Gevaar voor letsel bij het hanteren van de zaagketting of het zwaard!

- Draag snijbestendige handschoenen.

1. Wij adviseren u, om het product direct na elk gebruik te reinigen.
2. Gebruik een kwast* of handveggertje* om de zaagketting schoon te maken en geen vloeistoffen.
3. Houd grepen en greepoppervlakken droog, schoon en vrij van olie en vet. Als grepen en greepoppervlakken glad zijn, kan het elektrisch gereedschap in onvoorziene situaties niet veilig bediend en onder controle gehouden worden.
4. Reinig de grepen indien nodig met een doekje*, bevochtigd met een.
5. Zorg dat de veiligheidsinrichtingen, de ventilatiesleuven en de motorbehuizing zo stof- en vuilvrij mogelijk zijn. Wrijf het product met een schone doek* af en blaas deze met perslucht* bij lage druk uit. Wij adviseren u, om het product direct na elk gebruik te reinigen.
6. Ventilatieopeningen moeten altijd vrij zijn.
7. Gebruik geen reinigingsmiddelen of oplosmiddelen; deze kunnen de kunststofonderdelen van het product aantasten. Zorg ervoor dat er geen water in het product kan komen.
8. Reinig de groef van het kettingzwaard met behulp van een kwast of met perslucht.
9. Reinig het kettingwiel en de veerspanner.

12 Onderhoud

12.1 Kettingzwaard (12) vervangen (afb. 2)

1. Schakel het product uit en verwijder de accu (15).
2. Plaats het product op een vlak, recht oppervlak.

3. Draai de bout van het kettingspansysteem (2) van kettingwielafdekking (3) linksom om de kettingspanning los te maken en verwijder de kettingwielafdekking (3).
4. Verwijder het kettingzwaard (12) en de zaagketting (11).
5. Houd voor de demontage het kettingzwaard (12) omhoog gezwenkt in een hoek van ongeveer 45 graden om het gemakkelijker te maken de zaagketting (11) van de groef van het kettingzwaard te kunnen verwijderen.
6. Vervang het kettingzwaard (12) en monteer het kettingzwaard (12) en de zaagketting (11) zoals onder 8.1 beschreven.

12.2 Zaagketting (11) vervangen en invoeren (afb. 2)

GEVAAR

Ernstig letsel mogelijk door scheuren of springen van de zaagketting!

- Monteer nooit een nieuwe zaagketting op een versleten kettinggrondsel of op een beschadigd of versleten geleideblad. De zaagketting kan eraf springen of breken.

- Gebruik alleen zaagkettingen en zaagbladen die voor dit product ontworpen zijn.

- Voordat u de zaagketting verwisselt, moet u de groef van het kettingzwaard reinigen, omdat de zaagketting uit het zaagblad kan springen als er vuil aanwezig is. De afzettingen kunnen ook de kettingzaagolie opzuiwen. Het gevolg zou zijn dat de kettingzaagolie de onderkant van de rail niet of slechts in geringe mate bereikt en smering wordt verminderd.

1. Plaats het product op een vlak, recht oppervlak.
2. Draai de bout van het kettingspansysteem (2) linksom om de kettingspanning los te maken en verwijder het tandwieldeksel (3).
3. Verwijder het kettingzwaard (12) en de zaagketting (11).
4. Leg de zaagketting (11) in een lus zodat de snijkanten rechtsom uitgelijnd zijn. Volg de symbolen (pijlen) op de zaagketting of boven het tandwiel (14) om de zaagketting (11) uit te lijnen.
5. Steek de zaagketting (11) in de groef van het kettingzwaard (12).
6. Houd voor de montage het kettingzwaard (12) omhoog gezwenkt in een hoek van ongeveer 45 graden om het gemakkelijker te maken de zaagketting (11) op de groef van het kettingzwaard (12) te geleiden.
7. Plaats het kettingzwaard (12) en de zaagketting (11) op de veerspanner (13).
8. Druk het kettingzwaard (12) met de zaagketting (11) naar beneden om de zaagketting (11) over het kettingwiel (14) te schuiven.
9. Wanneer de zaagketting (11) wordt losgelaten, wordt deze automatisch op spanning gebracht.
10. Plaats de beschermkap van het kettingwiel (3) weer terug.
11. Draai de bout voor het kettingspansysteem (2) rechtsom handvast.

- Controleer nogmaals de passing van de zaagketting (11) en draai de bout voor het kettingspansysteem (2) van het tandwieldeksel (3) vast.

Aanwijzing:

Bij een nieuwe zaagketting neemt de spankracht na enige tijd af. Daarom moet u de zaagketting na de eerste 5 zaagsneden, of uiterlijk na 10 minuten zagen, naspannen.

12.3 Zaagketting (11) slijpen



WAARSCHUWING

Verhoogd risico op ongelukken door een onjuist geslepen zaagketting!

Afwijkingen van de afmetingen van de snijkantgeometrie tijdens het slijpen verhogen het risico op terugslag van het product.

- Laat de zaagketting door een vakman slijpen.

De zaagketting kan in een erkende werkplaats opnieuw worden geslepen. Probeer de zaagketting niet zelf te slijpen als u niet over geschikt gereedschap en de nodige ervaring beschikt.

Aanwijzingen:

Een scherpe zaagketting zorgt voor optimale zaagprestaties. Het vreet moeiteloos door het hout heen en laat grote, lange houtspaanders achter.

Een zaagketting is bot als u het zaaggereedschap door het hout moet duwen en de houtspaanders erg klein zijn. Met een zeer botte zaagketting worden er helemaal geen spaanders geproduceerd, alleen houtstof.

12.4 Kettingwiel (14) controleren (afb. 2, 8)

- Plaats het product op een vlak, recht oppervlak.
- Draai de bout van het kettingspansysteem (2) linksom om de kettingspanning los te maken en verwijder het tandwieldeksel (3).
- Verwijder het kettingzwaard (12) en de zaagketting (11).
- Controleer de inloopmarkeringen op het kettingwiel (14) met een testmeter (niet meegeleverd).
- Als de inloopmarkeringen dieper zijn dan $a=0,5$ mm, gebruik het product dan niet en raadpleeg een gespecialiseerde dealer. Het kettingwiel (14) moet vervangen worden.

12.5 Kettingzwaard (12) controleren (afb. 2, 9)

- Plaats het product op een vlak, recht oppervlak.
- Draai de bout van het kettingspansysteem (2) linksom om de kettingspanning los te maken en verwijder het tandwieldeksel (3).
- Verwijder het kettingzwaard (12) en de zaagketting (11).
- Meet de groefdiepte van het kettingzwaard (12) met de peilstok van een vijlmeter (niet meegeleverd).
- Het kettingzwaard (12) moet vervangen worden als een van de volgende punten van toepassing is:
 - Het kettingzwaard is beschadigd.

- De gemeten groefdiepte is kleiner dan de minimale groefdiepte van het kettingzwaard (4 mm).
- De groef van het kettingzwaard is versmald of gespreid.

13 Opslag en transport

Bewaar het product en de bijbehorende accessoires op een donkere, droge en vorstvrije en voor kinderen ontoegankelijke plaats.

De optimale bewaartemperatuur ligt tussen 5 °C en 30 °C. Bewaar het product in de originele verpakking.

Dek het product af om het te beschermen tegen stof of vocht. Bewaar de gebruikshandleiding bij het product.

13.1 Voorbereiden voor de opslag

- Breng de kettingbescherming aan.
- Verwijder de accu.
- Maak het product helemaal leeg.
- Reinig en controleer het product op schade.

13.2 Transport



WAARSCHUWING

Gevaar voor letsel!

Neem de accu voor alle werkzaamheden aan het elektrische gereedschap (bijv. onderhoud, werktuigwissel etc.) alsook bij het transport en het bewaren uit het elektrische gereedschap. Bij onvoorzien indrukken van de aan/uit-schakelaar bestaat gevaar voor letsel.

- Het product mag alleen vervoerd worden aan de daarvoor bestemde handgreep.

14 Reparatie & bestellen van reserveonderdelen

Let op dat bij dit product de volgende delen onderhevig zijn aan gebruiksmatige of natuurlijke slijtage, resp. de volgende delen als verbruiksmateriaal wordt gebruikt.

LET OP

Conform de wetgeving voor productgaranties wordt er geen garantie geboden voor schade die ontstaan is door incorrecte reparaties of door het niet gebruiken van originele reserveonderdelen.

Neem contact op met een servicecentrum of een erkende specialist. Overeenkomstig geldt dit ook voor accessoires.

Reserveonderdelen en accessoires zijn verkrijgbaar bij ons servicecentrum. Scan hiertoe de QR-code op de titelpagina.

14.1 Bestelling van reserveonderdelen

Bij het bestellen van reserveonderdelen moeten de volgende gegevens worden vermeld:

- Modelaanduiding
- Artikelnummer
- Gegevens op het typeplaatje

Reserveonderdelen/accessoires

Kettingzwaard Artikelnr.:	7904201711
Zaagketting Artikelnr.:	7904201713
Accu SBP2.0 Artikelnr.:	7909201708
Accu SBP4.0 Artikelnr.:	7909201709
Oplader SBC2.4A Artikelnr.:	7909201710
Oplader SBC4.5A Artikelnr.:	7909201711
Oplader SDBC2.4A Artikelnr.:	7909201712
Oplader SDBC4.5A Artikelnr.:	7909201713
StarterKit SBSK2.0 Artikelnr.:	7909201720
StarterKit SBSK4.0 Artikelnr.:	7909201721

15 Afvalverwerking en hergebruik

Aanwijzingen op de verpakking



De verpakkingsmaterialen zijn recyclebaar. Verpakkingen milieuvriendelijk afvoeren.

Aanwijzingen betreffende de wetgeving Afgedankte elektrische en elektronische apparatuur (AEEA)



Afgedankte elektrische en elektronische apparatuur behoort niet bij het huishoudelijke afval, maar moeten worden ingezameld resp. gescheiden worden afgevoerd!

- Oude batterijen of accu's die niet vast in het afgedankte apparaat zijn geïntegreerd, moeten vóór het afvoeren op niet-destructieve wijze worden verwijderd! Het afvoeren hiervan is geregeld in de wetgeving inzake batterijen.
- Eigenaars resp. gebruikers van elektrische en elektronische apparaten zijn wettelijk verplicht om na gebruik de batterijen en accu's in te leveren.
- De eindgebruiker is verantwoordelijk voor het wissen van persoonsgerelateerde gegevens op het af te voeren afgedankte apparaat!
- Het symbool van de doorgekruiste vuilnisbak betekent dat afgedankte elektrische en elektronische apparatuur niet bij het huishoudelijk afval mag worden gooid.
- Afgedankte elektrische en elektronische apparatuur kunnen bij de volgende punten kosteloos worden ingeleverd:
 - Openbare afvalverwijderings- of inzamelpunten (bijv. gemeentewerven)
 - Verkooppunten van elektrische apparaten (stationair en online), voor zover dealers verplicht zijn ze terug te nemen of dit vrijwillig aanbieden.
 - Tot drie afgedankte elektronische apparaten per apparaattype, met een randlengte van niet meer dan 25 centimeter, kunnen gratis naar de fabrikant worden teruggebracht zonder eerst een nieuw apparaat van de fabrikant te hoeven kopen, of naar een ander erkend verzamelpunt in je omgeving worden gebracht.

– Voor verdere aanvullende terugnamevoorwaarden van de fabrikanten en distributeurs verzoeken wij u contact op te nemen met de betreffende klantenservice.

- Bij levering van een nieuw elektrisch apparaat door de fabrikant aan een particulier huishouden, kan de fabrikant op verzoek van de eindgebruiker zorgen voor het kosteloos afhalen van het afgedankte elektrische apparaat. Neem hiertoe contact op met de klantenservice van de fabrikant.
- Deze uitspraken zijn alleen geldig voor apparaten die in de landen van de Europese Unie worden geïnstalleerd en verkocht en die onder de Europese Richtlijn 2012/19/EU vallen. In landen buiten de Europese Unie kunnen andere voorschriften gelden voor het afvoeren van afgedankte elektrische en elektronische apparatuur.

Aanwijzingen voor de lithium-ion accu's



Accu voor het afvoeren van het apparaat demonteren!

- Gooi de accu niet bij het huishoudelijk afval, in open vuur (explosiegevaar) of in water. Beschadigde accu's kunnen het milieu en uw gezondheid schaden, als er giftige dampen of vloeistoffen gaan lekken.
- Defecte of verbruikte accu's moeten overeenkomstig richtlijn 2006/66/EG worden gerecycled.
- Lever het apparaat en de oplader in bij een afvalverwerkingsstation. De gebruikte kunststof- en metalen onderdelen kunnen per type gescheiden worden en zo worden gerecycled.
- Voer accu's in ontladen toestand af. Wij adviseren de polen af te plakken met tape om ze te beschermen tegen kortsluiting. Open de accu niet.
- Gooi uw accu's weg volgens de lokale voorschriften. Lever accu's in bij een afvalverwerkingsstation voor verbruikte accu's, waar ze milieuvriendelijk kunnen worden gerecycled. Neem hiertoe contact op met het plaatselijke afvalverwerkingsstation.

Brandstoffen en oliën

- Voor het afvoeren van het apparaat moeten de brandstoftank en het motorolie-reservoir worden leegge maakt!
- Brandstof en motorolie horen niet bij het huishoudelijke afval of in het riool, maar moeten worden ingezameld resp. gescheiden worden afgevoerd!
- Lege olie- en brandstoftanks moet milieuvriendelijk worden afgevoerd.

16 Verhelpen van storingen

Storing	Mogelijke oorzaak	Oplossing
Het product kan niet worden gestart.	Het accuvermogen is te zwak.	Laad de accu op.
	De accu is niet goed geplaatst.	Schuif de accu in de accu-houder. De accu klikt hoorbaar vast.
	De aan/uit-schakelaar is defect.	Neem contact op met onze klantenservice.
	Motor is defect.	
Slechte snijprestaties.	Zaagketting verkeerd gemonteerd.	Monteer de zaagketting op de juiste manier.
	Zaagketting is bot.	Laat de zaagketting door een vakman slijpen of vervang de zaagketting.
	Kettingspanning onvoldoende.	Controleer de zaagketting. Span de zaagketting indien nodig.
Product loopt zwaar/zaagketting springt eraf.	Kettingspanning onvoldoende.	Controleer de zaagketting. Span de zaagketting indien nodig.
Ongewone trilling	Geleideblad zit los.	Controleer of het geleideblad goed is bevestigd.

17 Garantievoorwaarden - Scheppach 20V IXES-serie

Herzieningsdatum 25-04-2024

Beste klant,

onze producten worden onderworpen aan een strenge kwaliteitscontrole. Mocht een product toch niet naar behoren functioneren, dan betreuren wij dit ten zeerste en verzoeken wij u contact op te nemen met onze serviceafdeling op het onderstaande adres. Wij helpen u ook graag telefonisch via het servicenummer. De volgende informatie is bedoeld om u te helpen uw claim zonder problemen te verwerken en af te wikkelen.

Het volgende geldt voor de aanspraak op garantie:

- Deze garantievoorwaarden** regelen onze aanvullende fabrieksgarantieservices voor kopers (particuliere eindgebruikers) van nieuwe producten. De wettelijke garantieclaims worden niet beïnvloed door deze garantie. Dit is de verantwoordelijkheid van de dealer bij wie u het product hebt gekocht.
- De garantieservice** van de fabrikant dekt alleen defecten van een nieuw door u aangeschaft product die te wijten zijn aan een materiaal- of productiefout. Als er zich tijdens de garantieperiode materiaal- of fabricagefouten voordoen, zal de fabrikant als garantieverlener in het kader van deze garantie een van de volgende services naar keuze verlenen:
 - Gratis reparatie van het product
 - Gratis vervanging van het product door een product van gelijke waarde (evt. ook vervanging door een nieuw model als het originele product niet meer verkrijgbaar is).

Vervangen producten of onderdelen worden ons eigendom. Let erop dat onze producten volgens het beoogd gebruik niet voor bedrijfsmatige, ambachtelijke of beroepsmatige toepassingen zijn ontworpen. Een garantieclaim is daarom niet geldig als het product binnen de garantieperiode voor bedrijfsmatige, ambachtelijke of industriële doeleinden is gebruikt of aan een gelijkwaardige belasting is blootgesteld.

3. Uitgesloten van onze garantieservices zijn:

- Schade aan het product veroorzaakt door het niet naleven van de montagehandleiding, onjuiste installatie, het niet naleven van de gebruikshandleiding (bijv. aansluiting op een verkeerde netspanning of stroomsoort) of de onderhouds- en veiligheidsvoorschriften of door het gebruik van het product onder ongeschikte omgevingsomstandigheden en door onvoldoende zorg en onderhoud.
- Schade aan het product veroorzaakt door verkeerd gebruik of onjuiste toepassing (zoals overbelasting van het product of gebruik van niet-goedgekeurd gereedschap of accessoires), binnendringen van vreemde voorwerpen in het product (zoals zand, stenen of stof), transportschade, gebruik van geweld of invloeden van buitenaf (zoals schade veroorzaakt door vallen).
- Schade aan het product of onderdelen van het product die te wijten is aan normale, gebruikelijke (operationele) of andere natuurlijke slijtage, evenals schade en/of slijtage van slijtageonderdelen.
- Defecten in het product die veroorzaakt zijn door het gebruik van accessoires, aanvullende onderdelen of reserveonderdelen die geen originele onderdelen zijn of die niet worden gebruikt zoals bedoeld.
- Producten waarop wijzigingen of aanpassingen zijn aangebracht.
- Kleine afwijkingen van de nominale toestand die onbeduidend zijn voor de waarde en bruikbaarheid van het product.
- Producten waaraan onbevoegde reparaties of herstelwerkzaamheden zijn uitgevoerd, in het bijzonder door een niet-geautoriseerde derde partij.
- Als de markering op het product of de identificatiegegevens van het product (machinesticker) ontbreken of onleesbaar zijn.
- Producten die sterk vervuild zijn en daarom door het servicepersoneel worden geweigerd.
- Schadeclaims en gevolgschade zijn over het algemeen uitgesloten van deze garantie.

4. **De garantieperiode** is normaal gesproken **5 jaar** (12 maanden voor accu's / oplaadbare accu's) en gaat in op de aankoopdatum van het product. De datum op de originele aankoopbon is doorslaggevend. Aanspraak op garantie moet telkens direct na het in kennis stellen worden ingediend. Het indienen van garantiereclames na het verstrijken van de garantieperiode is uitgesloten. De reparatie of vervanging van het product leidt niet tot een verlenging van de garantieperiode, noch start deze service een nieuwe garantieperiode voor het product of voor geïnstalleerde reserveonderdelen. Dit geldt ook bij services ter plaatse. Een voorwaarde voor een aanspraak op garantie is dat de fabrikant, als garantieverlener, in staat wordt gesteld om het garantiegeval te onderzoeken door de betreffende goederen op verzoek van de fabrikant op te sturen. Voorkom beschadiging tijdens transport door middel van een geschikte verpakking. Het product in kwestie moet worden gereinigd en samen met een kopie van de aankoopbon, waarop de aankoopdatum en de productnaam vermeld moeten staan, naar het servicecentrum worden teruggestuurd. Als een product onvolledig wordt verzonden, zonder de volledige leveringsomvang, worden de ontbrekende accessoires gecrediteerd / in mindering gebracht in waarde als het product wordt omgeruild of terugbetaald. Gedeeltelijk of volledig gedemonteerde producten kunnen niet worden aanvaard als garantiereclame. In geval van een onterechte klacht of buiten de garantieperiode, draagt de koper over het algemeen de transportkosten en het transportrisico. **Meld een garantiereclame vooraf bij het servicecentrum (zie hieronder).** In principe wordt overeengekomen dat het defecte product met een korte beschrijving van het defect per georganiseerde retourzending of - in geval van reparatie buiten de garantieperiode - voldoende gefrankeerd, met inachtneming van de juiste verpakking- en verzendrichtlijnen, naar het onderstaande serviceadres wordt gestuurd. **Houd er rekening mee dat uw product (afhankelijk van het model) om veiligheidsredenen vrij is van alle bedieningsmaterialen bij retourzending.** Het product dat naar ons Servicecentrum wordt gestuurd, moet zodanig worden verpakt dat schade aan het product waarover wordt gereclameerd, tijdens het transport wordt voorkomen. Na een succesvolle reparatie/vervanging sturen wij het product gratis naar u terug. Als producten niet kunnen worden gerepareerd of vervangen, kan een geldbedrag tot aan de aankoopprijs van het defecte product naar eigen goeddunken worden terugbetaald, rekening houdend met een eventuele aftrek voor slijtage. Deze garanties zijn uitsluitend bedoeld voor de oorspronkelijke particuliere koper en kunnen niet worden toegewezen of overgedragen.
5. **Verlenging van de garantieperiode tot 10 jaar:** Scheppach biedt een extra garantieverlenging van 5 jaar op producten uit de Scheppach 20V-serie. De garantieperiode voor deze producten bedraagt dus in totaal 10 jaar. Accu's / oplaadbare accu's, opladers en accessoires zijn hiervan uitgesloten. U kunt aanspraak maken op deze garantie-uitbreiding door uw Scheppach-product uit dit assortiment uiterlijk 30 dagen na de aankoopdatum online te registreren op <https://garantie.scheppach.com>. Na een succesvolle online registratie ontvangt u de bevestiging voor de artikelgerelateerde garantie-uitbreiding.

6. Neem **contact op met ons Servicecentrum om aanspraak te maken** op een garantiereclame.

Gebruik bij voorkeur ons formulier op onze homepage: <https://www.scheppach.com/de/service>

Stuur geen producten naar ons op zonder eerst contact op te nemen met ons servicecentrum en ons te registreren.

Om aanspraak te kunnen maken op deze garanties moet u eerst contact opnemen met ons Servicecentrum. Garantiereclames moeten vóór het verstrijken van de garantieperiode binnen 14 dagen na ontdekking van het defect worden ingediend. Hiervoor zijn de originele aankoopbon en, indien van toepassing, de bevestiging van de artikelgerelateerde garantie-uitbreiding nodig

7. **Verwerkingstijd** - in principe verwerken wij klachten binnen 14 dagen na ontvangst bij ons Servicecentrum. Als in uitzonderlijke gevallen de aangegeven verwerkingstijd wordt overschreden, zullen wij u hiervan tijdig op de hoogte stellen.
8. **Slijtageonderdelen zijn over het algemeen uitgesloten van garantie!** - Slijtagedelen zijn: a) meegeleverde, bevestigde en/of geïnstalleerde accu's en b) alle modelafhankelijke slijtagedelen (onder meer riemen, zaagbladen, inzetgereedschap, slijpschijven, filters, koolborstels enz.). De garantie geldt niet voor accu's of oplaadbare accu's die diep ontladen zijn of beschadigd zijn aan de behuizing of accu-aansluitingen.
9. **Kostenraming** - producten die niet of niet meer onder de garantie vallen, worden tegen betaling gerepareerd. Op verzoek aan ons Servicecentrum kunt u de defecte producten opsturen voor een kostenraming en, indien nodig, het Servicecentrum schriftelijke goedkeuring geven (per post, e-mail) voor de reparatie. Zonder reparatiegoedkeuring vindt er geen verdere verwerking plaats.

De garantievoorwaarden zijn alleen van toepassing in de versie die van kracht is op het moment van de claim en zijn te vinden op onze homepage (www.scheppach.com), indien van toepassing. Bij vertalingen is altijd de Duitse versie doorslaggevend.

Scheppach GmbH · Günzburger Str. 69 · 89335 Ichenhausen (Duitsland)

Telefoon: +800 4002 4002 ·

E-mail: customerservice.NL@scheppach.com ·

Internet: <https://www.scheppach.com>

Wij behouden ons het recht voor om deze garantievoorwaarden te allen tijde zonder voorafgaande kennisgeving te wijzigen.

18 EU-conformiteitsverklaring

Vertaling van de originele conformiteitsverklaring

Fabrikant:

Scheppach GmbH
Günzburger Straße 69
D-89335 Ichenhausen

Wij verklaren onder eigen verantwoordelijkheid dat het hier beschreven product voldoet aan de geldende richtlijnen en normen.

Merk: **SCHEPPACH**
Art.-aanduiding: **ACCU-SNOEIZAAG - BC-PS150-X**
Art.nr. **5910310900**

EU-richtlijnen:

2014/30/EU, 2006/42/EG, 2011/65/EU*

* Het hierboven beschreven onderwerp van deze verklaring voldoet aan de voorschriften van richtlijn 2011/65/EU van het Europese Parlement en de Raad van 8 juni 2011 omtrent de beperking van het gebruik van bepaalde gevaarlijke stoffen in elektrische en elektronische apparaten.

2006/42/EG - Bijlage IV

Vermelde instantie: TÜV SÜD Product Service
GmbH Zertifizierstelle,
Ridlerstraße 65,
80339 München, Duitsland
Nummer: 0123
Certificaatnummer: M6A 011284 0445 Rev.01

2000/14/EG_2005/88/EG – Bijlage: V

Gegarandeerd geluidsver- 90 dB
mogensniveau (L_{WA}):
Gemeten geluidsvermo- 86,8 dB
gensniveau (L_{WA}):

Toegepaste normen:

EN 62841-1:2015/A11:2022; EK9-BE-98(v2):2020;
EN IEC 55014-1:2021; EN IEC 55014-2:2021;
EN ISO 12100:2010

Documentatie gevolmachtigde:

David Rümpelein
Günzburger Str. 69
D-89335 Ichenhausen
Ichenhausen, 17.07.2024



Simon Schünk
Division Manager Product Center









Andreas Pecher
Head of Project Management













Índice

1	Introducción.....	83
2	Descripción del producto (fig. 1)	83
3	Volumen de suministro (fig. 1)	83
4	Uso previsto	83
5	Indicaciones de seguridad	84
6	Datos técnicos.....	87
7	Desembalaje	87
8	Antes de la puesta en marcha	88
9	Manejo	90
10	Indicaciones de trabajo	91
11	Limpieza.....	92
12	Mantenimiento.....	92
13	Almacenamiento y transporte	93
14	Reparación y pedido de piezas de repuesto	94
15	Eliminación y reciclaje.....	94
16	Solución de averías.....	95
17	Condiciones de garantía - Serie Scheppach 20 V IXES.....	95
18	Declaración de conformidad UE	97
19	Plano de explosión.....	320

Explicación de los símbolos del producto

Este manual utiliza símbolos para llamar su atención sobre los posibles riesgos. Los símbolos de seguridad y explicaciones que acompañan a estos deben ser comprendidos perfectamente. Las propias advertencias no descartan ningún riesgo y no sustituyen las medidas correctas para prevenir accidentes.

	Antes de la puesta en marcha, lea y siga el manual de instrucciones, así como las indicaciones de seguridad.		No utilice el producto con una sola mano.
	Atención La inobservancia de las señales de seguridad e indicaciones de advertencia adheridas al producto y de las indicaciones de seguridad y manejo puede provocar lesiones graves o incluso la muerte.	 	¡La podadora de batería debe colocarse en posición vertical! ¡No tumbarla!
	Use gafas de protección.		Contenido del depósito de aceite.

	Utilice protección auditiva.		Peso en kg.
	¡Lleve siempre casco protector!		Longitud de espada
	¡Utilizar guantes de seguridad!		Longitud de corte
	Llevar calzado robusto		¡Advertencia! Peligro de retroceso (kick-back). Tenga cuidado de que el producto no rebote y evite el contacto con el extremo del carril.
	Es importante llevar ropa especial que proteja las manos, los antebrazos, las piernas y los pies.		Los trabajos de mantenimiento, reequipamiento, ajuste y limpieza únicamente deben realizarse con el motor detenido y la batería retirada.
	Abertura de llenado para aceite para cadenas de sierra		Bloqueo de conexión
	Dirección de montaje de la cadena		Nivel de potencia acústica garantizado del producto.
	No exponga el producto a la lluvia. El producto solo se puede colocar, almacenar y utilizar en condiciones ambientales secas.		Batería de iones de litio
	Utilice siempre el producto con las dos manos.		El producto cumple con las normativas europeas vigentes.

1 Introducción

Fabricante:

Scheppach GmbH
Günzburger Straße 69
D-89335 Ichenhausen (Alemania)

Estimado cliente:

Esperamos que el trabajo con su nuevo producto sea muy satisfactorio y fructífero.

Nota:

El fabricante de este producto, de acuerdo con la legislación alemana de responsabilidad sobre productos, no se hace responsable de los daños originados en este producto o causados por éste en los siguientes casos:

- Tratamiento incorrecto
- Inobservancia del manual de instrucciones
- Reparaciones efectuadas por personal técnico no autorizado, ajeno a nuestra empresa
- Montaje y sustitución de piezas de repuesto no originales
- Uso no conforme a lo previsto

Observe lo siguiente:

El manual de instrucciones forma parte de este producto.

Contiene indicaciones importantes sobre cómo trabajar con el producto de forma segura, adecuada y rentable y cómo evitar peligros, ahorrar costes de reparaciones, reducir periodos de inactividad y aumentar la fiabilidad y la vida útil del producto. Además de las normas de seguridad incluidas en este manual de instrucciones, se deberán observar estrictamente las prescripciones vigentes en su país para el funcionamiento del producto.

Antes de utilizar el producto, familiarícese con todas las indicaciones de funcionamiento y seguridad. Utilice el producto únicamente de la forma descrita y para los usos indicados. Guarde bien el manual de instrucciones y entregue todos los documentos en caso de ceder el producto a terceros.

2 Descripción del producto (fig. 1)

1. Protector de manos delantero
2. Tornillo del sistema de tensión de la cadena
3. Cubierta de la rueda de la cadena
4. Asa delantera
5. Bloqueo de conexión
6. Interruptor de conexión/desconexión
7. Asa trasera
8. Interruptor principal (incl. ledes)
9. Soporte de la batería
10. Protector de manos trasero
11. Cadena de sierra
12. Espadín de motosierra
13. Tornillo tensor de muelle
14. Rueda de cadena
15. Batería*
16. Botón de desbloqueo (batería)
17. Depósito de aceite
18. Protección de la espada y la cadena

* = no incluido en el volumen de suministro.

3 Volumen de suministro (fig. 1)

Pos.	Cantidad	Denominación
11.	1 ×	Cadena de sierra (premontada)
12.	1 ×	Espadín de motosierra (premontado)
18.	1 ×	Protección de la espada y la cadena (premontada)
	1 ×	Podadora de batería
	1 ×	Manual de instrucciones

4 Uso previsto

El producto puede utilizarse para serrar madera y ramas al aire libre, hasta un diámetro correspondiente a la longitud de corte del carril guía.

El producto no está diseñado para talar árboles ni para ningún otro tipo de aplicación (por ejemplo, cortar mampostería, plástico, piedra, metal, alimentos o madera que contenga cuerpos extraños como clavos o tornillos).

El producto debe sujetarse por el mango con la mano derecha y por la superficie de agarre con la mano izquierda.

El producto solo debe utilizarse para el uso previsto. Se considerará inapropiado cualquier uso que vaya más allá. Los daños o lesiones de cualquier tipo producidos a consecuencia de lo anterior serán responsabilidad del usuario/operario, no del fabricante.

El cumplimiento de las indicaciones de seguridad también forma parte del uso conforme al previsto, al igual que el manual de montaje y las instrucciones de funcionamiento en el manual de instrucciones.

Las personas que se ocupen del manejo y uso del producto deben estar familiarizadas con este e informadas sobre los posibles peligros.

Si el usuario hiciera modificaciones en el producto, el fabricante no se responsabilizará de ningún daño que ello pueda causar.

El producto debe usarse únicamente con piezas y accesorios originales del fabricante.

Deben observarse las prescripciones de seguridad, trabajo y mantenimiento del fabricante, así como las dimensiones indicadas en los Datos técnicos.

Recuerde que nuestros productos no están diseñados para usos comerciales, artesanales ni industriales. No concedemos ningún tipo de garantía si se utiliza el producto en empresas comerciales, artesanales o industriales, ni en actividades de características similares.

Explicación de las palabras de señalización en las instrucciones de uso

⚠ PELIGRO

Palabra de advertencia para indicar una situación de peligro inminente que, de no evitarse, provocará la muerte o lesiones graves.

⚠ ADVERTENCIA

Palabra de advertencia para indicar una situación potencialmente peligrosa que, de no evitarse, podría provocar la muerte o lesiones graves.

PRECAUCIÓN

Palabra de advertencia para indicar una situación potencialmente peligrosa que, de no evitarse, podría provocar lesiones leves o moderadas.

ATENCIÓN

Palabra de advertencia para indicar una situación potencialmente peligrosa que, de no evitarse, podría provocar daños materiales al producto o a la propiedad.

5 Indicaciones de seguridad

ADVERTENCIA

Lea todas las indicaciones de seguridad, instrucciones, ilustraciones y datos técnicos que acompañan a esta herramienta eléctrica.

Si no se respetan las siguientes instrucciones, puede producirse una descarga eléctrica, un incendio y/o lesiones graves.

Conserve todas las indicaciones de seguridad e instrucciones para futuros usos.

El término empleado en las indicaciones de seguridad «herramienta eléctrica» se refiere tanto a las herramientas eléctricas conectadas a la red eléctrica (con línea de alimentación), como a las herramientas eléctricas que funcionan por batería (sin línea de alimentación).

1) Seguridad en el lugar de trabajo

- Tenga su zona de trabajo ordenada y bien iluminada. Las zonas de trabajo desordenadas o mal iluminadas pueden causar accidentes.
- Con la herramienta eléctrica, no trabaje en entornos en peligro de explosión en los que haya líquidos, gases o polvos inflamables. Las herramientas eléctricas producen chispas que pueden inflamar el polvo o los vapores.
- Cuando use esta herramienta eléctrica, no permita que se acerquen niños u otras personas. Al distraerse puede perder el control de la herramienta eléctrica.

2) Seguridad eléctrica

- La clavija de conexión de la herramienta eléctrica debe ser compatible con la toma de enchufe. Bajo ningún concepto se debe modificar la clavija. No utilice adaptadores de conexión en las herramientas eléctricas con toma de tierra. Las clavijas compatibles y sin modificar reducen el riesgo de una descarga eléctrica.
- Evite el contacto corporal con las superficies conectadas a tierra tales como tuberías, calentadores, estufas y refrigeradores. Existe un mayor riesgo de descarga eléctrica si su cuerpo está en contacto con la tierra.
- Mantenga las herramientas eléctricas alejadas de la lluvia o la humedad. La entrada de agua en la herramienta eléctrica aumenta el riesgo de una descarga eléctrica.

- No modifique la finalidad del cable de conexión para cargar, colgar la herramienta eléctrica o para desencharlar la clavija de la toma de enchufe. Aleje el cable de conexión de fuentes de calor, de aceite, de bordes afilados o de componentes móviles. Unos cables de conexión dañados o enredados aumentan el riesgo de una descarga eléctrica.
- Si trabaja con una herramienta eléctrica al aire libre, emplee solo cables alargadores que también sean adecuados para zonas exteriores. El uso de un cable alargador adecuado para zonas exteriores reduce el riesgo de una descarga eléctrica.
- Si no se puede evitar el funcionamiento de la herramienta eléctrica en un entorno húmedo, emplee un interruptor de corriente de defecto. El uso de un interruptor de protección de corriente residual reduce el riesgo de una descarga eléctrica.

3) Seguridad de las personas

- Sea cuidadoso y preste atención a lo que hace, y realice con prudencia el trabajo con una herramienta eléctrica. No use ninguna herramienta eléctrica si está cansado o si está bajo el efecto de drogas, alcohol o medicamentos. Un descuido durante el uso de la herramienta eléctrica puede causar lesiones graves.
- Use equipo de protección individual y lleve siempre gafas de protección. La utilización de equipos de protección individual, tales como mascarilla anti-polvo, calzado de seguridad antideslizante, casco protector o protección auditiva, etc. adecuados al tipo de herramienta eléctrica y a su empleo reduce el riesgo de sufrir lesiones.
- Evite una puesta en marcha accidental. Asegúrese de que la herramienta eléctrica se encuentre desconectada antes de cogerla o transportarla o conectarla a la alimentación de corriente y/o a la batería. Si transporta la herramienta eléctrica con el dedo puesto en el interruptor o conecta la herramienta eléctrica a la toma de corriente estando ésta en posición de encendido, puede causar un accidente.
- Antes de proceder al encendido de la herramienta eléctrica, retire cualquier herramienta de ajuste o llave de tuercas. Una herramienta o una llave puesta en una pieza giratoria de la herramienta eléctrica pueden causar lesiones.
- Evite posturas forzadas. Procure una buena estabilidad y mantenga siempre el equilibrio. Así controlará mejor la herramienta eléctrica si surge una situación imprevista.
- Use ropa adecuada. No use ropa holgada ni adornos. No acerque el cabello ni la ropa a las piezas móviles. La ropa holgada, las joyas y el cabello largo pueden engancharse en las piezas móviles.
- Si pueden instalarse dispositivos de aspiración y recogida de polvo, estos deberán conectarse y emplearse de forma correcta. El uso de un aspirador de polvo puede reducir los riesgos derivados del polvo.
- No se confíe ni ignore las reglas de seguridad de las herramientas eléctricas, ni siquiera en caso de estar familiarizado con la herramienta eléctrica por un uso frecuente de la misma. Un manejo poco atento puede causar lesiones de extrema gravedad en fracciones de segundo.

4) Uso y manejo de la herramienta eléctrica

- a) **No sobrecargue la herramienta eléctrica. Trabaje con la herramienta eléctrica adecuada.** Si usa la herramienta eléctrica adecuada, trabajará mejor y más seguro dentro del rango de potencia indicado.
- b) **No emplee una herramienta eléctrica con un interruptor defectuoso.** Una herramienta eléctrica que ya no se pueda conectar o desconectar de nuevo, es peligrosa y se debe reparar.
- c) **Retire la clavija de conexión de la toma de enchufe y/o retire una batería extraíble antes de realizar ajustes en el aparato, cambiar piezas intercambiables de la herramienta o guardar la herramienta eléctrica.** Esta medida de precaución evita el arranque involuntario de la herramienta eléctrica.
- d) **Mantenga las herramientas eléctricas que no utilice fuera del alcance de los niños. No deje utilizar la herramienta eléctrica a ninguna persona que no esté familiarizada con ella o que no haya leído estas instrucciones.** Las herramientas eléctricas son peligrosas si son utilizadas por personas sin experiencia.
- e) **Cuide con esmero las herramientas eléctricas y los insertos intercambiables de la misma. Compruebe que las piezas móviles funcionan bien y no se atascan, que no hay piezas rotas ni dañadas, y que la herramienta eléctrica funciona correctamente. Si hay alguna pieza dañada, repárela antes de usar la herramienta eléctrica.** Muchos accidentes se deben a herramientas eléctricas que no han recibido el debido mantenimiento.
- f) **Mantenga las herramientas de corte afiladas y limpias.** Las herramientas de corte con bordes cortantes y afilados conservados cuidadosamente se atascan menos y son más fáciles de conducir.
- g) **Use la herramienta eléctrica, la herramienta intercambiable, etc. conforme a estas instrucciones. Tenga en cuenta las condiciones de trabajo y los trabajos que se deben realizar.** El uso de herramientas eléctricas para fines no previstos puede ser peligroso.
- h) **Mantenga las empuñaduras y sus superficies secas, limpias y libres de aceite y grasa.** Unas empuñaduras y unas superficies de agarre resbaladizas no permiten realizar un manejo y control seguro de la herramienta eléctrica en situaciones imprevistas.

5) Uso y tratamiento de la herramienta alimentada por batería

- a) **Cargue las baterías solo con cargadores recomendados por el fabricante.** Si se usa un cargador adecuado para un determinado tipo de baterías, existe peligro de incendio en caso de emplearse unas baterías distintas.
- b) **Utilice únicamente las baterías previstas para las herramientas eléctricas.** El uso de otras baterías puede causar lesiones y peligro de incendio.
- c) **Mantenga las baterías que no estén en uso alejadas de clips, monedas, llaves, clavos, tornillos u otros pequeños objetos metálicos que puedan causar un puenteado de los contactos.** Un cortocircuito entre los contactos de la batería puede causar lesiones o incluso un incendio.

- d) **En caso de emplearse incorrectamente, puede salir un líquido de la batería. Evite el contacto. En caso de un conectado accidental, enjuáguese con abundante agua. Si el líquido entra en contacto con los ojos, requiera inmediatamente la presencia de un médico o acuda a éste.** Los líquidos salidos de una batería pueden causar irritaciones de la piel o quemaduras.
- e) **No utilice una batería dañada o modificada.** Las baterías dañadas o modificadas pueden tener un comportamiento impredecible y provocar incendios, explosiones o peligro de lesiones.
- f) **No exponga la batería al fuego ni a temperaturas excesivas.** El fuego o las temperaturas superiores a 130 °C pueden provocar una explosión.
- g) **Siga todas las instrucciones de carga y nunca cargue la batería o la herramienta de batería fuera del rango de temperatura especificado en el manual de instrucciones.** La carga incorrecta o fuera del rango de temperatura permitido puede destruir la batería y aumentar el peligro de incendio.

6) Servicio técnico

- a) **Encargue la reparación de su herramienta eléctrica solamente a personal técnico cualificado y únicamente con piezas de repuesto originales.** Así se garantizará que la herramienta eléctrica siga siendo segura.
- b) **Nunca repare baterías dañadas.** El mantenimiento de la batería en su totalidad únicamente debe ser realizado por el fabricante o punto de servicio al cliente autorizado.

Indicaciones de seguridad para podadoras de batería

- a) **Cuando la motosierra esté en marcha, mantenga todas las partes del cuerpo apartadas de la cadena de sierra. Antes de poner en marcha la motosierra, compruebe que la cadena de sierra no toque ningún objeto.** Al trabajar con una motosierra, un momento de descuido puede hacer que la cadena de sierra atrape la ropa o una parte del cuerpo.
- b) **Sujete siempre la motosierra con su mano derecha en el asa trasera y la izquierda, en el asa delantera.** Sostener siempre la motosierra en el sentido inverso a la posición de trabajo aumenta el riesgo de lesiones y, por lo tanto, no debe utilizarse nunca.
- c) **Mantenga sujeta la motosierra únicamente por las superficies aisladas de las asas, ya que la cadena de sierra podría entrar en contacto con los cables ocultos o con el propio cable de conexión a la red.** El contacto de la motosierra con un cable conductor de la electricidad podría transmitir tensión eléctrica a las partes metálicas del aparato, causando así una descarga eléctrica.
- d) **Lleve protección ocular. Se recomienda un equipo de protección adicional para los oídos, la cabeza, las manos, las piernas y los pies.** La ropa protectora adecuada reduce el riesgo de lesiones por astillas que puedan saltar y de contacto accidental con la cadena de sierra.
- e) **No utilice la motosierra desde un árbol, una escalera, un tejado o una superficie inestable.** Existe riesgo de lesiones graves si se utiliza de este modo.

- f) **Asegúrese siempre de estar siempre en posición firme y utilice la motosierra solo si está en un terreno firme, seguro y uniforme.** Las superficies resbaladizas o inestables pueden dar lugar a la pérdida de equilibrio o de control sobre la motosierra.
- g) **Si va a cortar una rama que está tensa, tenga presente que rebotará.** Si se libera la tensión en las fibras de madera, la rama tensa puede golpear al usuario y/o la motosierra se puede descontrolar.
- h) **Tenga especial cuidado cuando corte matas y árboles jóvenes.** El material delgado puede enredarse en la cadena de sierra y restallar hacia usted o hacerle perder el equilibrio.
- i) **Tome la motosierra por el asa delantera en estado desconectado y mantenga la cadena de sierra lejos de su cuerpo. Para transportar o guardar la motosierra, ponga siempre la cubierta protectora.** Si maneja la motosierra con cuidado, es menos probable que toque por descuido la cadena de sierra cuando está en marcha.
- j) **Siga las instrucciones de lubricación, tensado de la cadena y cambio de carril guía y cadena.** Una cadena mal tensada o lubricada puede partirse o aumentar el riesgo de rebote.
- k) **Asierre únicamente madera. No haga con la motosierra ningún trabajo para el que no sea adecuada. Ejemplo: No utilice la motosierra para serrar metal, plástico, mampostería o material de construcción que no sea de madera.** El uso de la motosierra para trabajos no previstos puede conducir a situaciones peligrosas.
- l) **La motosierra no ha sido diseñada para talar árboles.** En caso de utilizarse la motosierra para trabajos distintos a los previstos, el usuario u otras personas podrían sufrir lesiones graves.

Qué causa los rebotes y cómo evitarlos

La motosierra puede rebotar si la punta de la espada toca un objeto o si la madera se dobla y la cadena se atasca durante el corte.

En algunos casos, el contacto de la punta de la espada con un objeto puede hacer que el carril guía rebote inesperadamente hacia atrás y hacia el usuario.

Si la cadena de sierra se atasca en el borde superior del carril guía, este último puede rebotar rápidamente hacia el usuario.

Cada una de estas reacciones puede hacerle perder el control de la sierra y causarle graves lesiones. Nunca confíe solamente en los dispositivos de seguridad instalados en la motosierra. Como usuario de una motosierra, debe tomar distintas medidas para poder trabajar sin causar accidentes ni lesiones.

Un retroceso es el resultado de un uso incorrecto o deficiente de la motosierra. Se puede evitar tomando medidas de precaución como las que se describen a continuación:

- a) **Sujete la motosierra con las dos manos rodeando sus asas con los pulgares y los dedos. Ponga su cuerpo y sus brazos en una posición que le permita resistir las fuerzas de rebote.** Si se toman las medidas adecuadas, el usuario será capaz de dominar las fuerzas de rebote. Nunca suelte la motosierra.

- b) **No ponga el cuerpo en una posición anormal ni sierra por encima de la altura de sus hombros.** Así evitará tocar involuntariamente un objeto con la punta de la espada y podrá controlar mejor la motosierra ante una situación inesperada.
- c) **Use siempre las espadas y cadenas de recambio prescritas por el fabricante.** Si usa carriles o cadenas de recambio inapropiadas, la cadena se puede partir y/o la sierra puede rebotar.
- d) **Respete las instrucciones del fabricante sobre cómo afilar y mantener la cadena.** Los limitadores de profundidad demasiado bajos hacen que la motosierra sea más proclive a rebotar.

Indicaciones de seguridad adicionales

- Siga las indicaciones de mantenimiento, control y servicio técnico en las presentes instrucciones de uso. Los dispositivos de protección y piezas dañados deben ser reparados o cambiados adecuadamente por nuestro centro de servicio técnico, a menos que indique lo contrario en las instrucciones de servicio.
- Se recomienda que los nuevos usuarios por lo menos practiquen el corte de troncos con caballetes de trabajo o soportes.
- Al aserrar troncos en pendientes, colóquese siempre en el lado más elevado del terreno. Para conservar el control total en el momento del "aserrado", reduzca la presión contra el extremo del corte sin dejar de agarrar con fuerza el asa en los asideros del producto. Preste atención para que la cadena de sierra no toque el suelo. Cuando termine el corte, espere a que el producto se detenga antes de retirarlo. Apague siempre el motor del producto y retire la batería antes de dirigirse a otro árbol.
- La suciedad, las piedras, la corteza suelta, los clavos, las grapas y los alambres deben retirarse del árbol.
- **No utilice accesorios no recomendados por el fabricante.** Esto podría provocar una descarga eléctrica o un incendio.

Riesgos residuales

El producto se ha construido de acuerdo con los últimos avances tecnológicos y las reglas técnicas de seguridad reconocidas. Aun así, pueden emanar determinados riesgos residuales durante el trabajo.

- Lesiones auditivas, cuando se utiliza sin la protección auditiva obligatoria.
- Los riesgos residuales pueden minimizarse si se tienen en cuenta las "indicaciones de seguridad" y el "uso previsto", así como el "manual de instrucciones".
- Utilice el producto tal y como se recomienda en este manual de instrucciones. De este modo conseguirá que su producto brinde el mejor rendimiento.
- Además, a pesar de todas las precauciones adoptadas puede seguir habiendo riesgos residuales no evidentes.

⚠ ADVERTENCIA

Esta herramienta eléctrica produce un campo electromagnético mientras funciona. Este campo puede perjudicar bajo circunstancias concretas implantes médicos activos o pasivos. Con el fin de reducir el peligro de lesiones graves o mortales, recomendamos a las personas con implantes médicos que consulten tanto a su médico como al fabricante del implante médico antes de manejar la herramienta eléctrica.

⚠ ADVERTENCIA

Si se usa para trabajos más prolongados, las vibraciones pueden causar alteraciones del riego sanguíneo en las manos de la persona que la use (fenómeno de Raynaud).

El fenómeno de Raynaud es una enfermedad de los vasos sanguíneos que produce espasmos en los capilares de los dedos de manos y pies. Las zonas afectadas dejan de recibir suficiente sangre y a causa de ello se ponen muy pálidas. El uso frecuente de productos que vibran puede causar daños neurológicos en personas que no tienen un buen riego sanguíneo (p. ej., en las personas fumadoras o diabéticas).

Si nota alguna dolencia extraordinaria, deje inmediatamente de trabajar y llame a un médico.

ATENCIÓN

El producto forma parte de la serie IXES de 20 V y sólo puede utilizarse con pilas de esta serie. Las baterías solo pueden cargarse con cargadores de esta serie. Observe las instrucciones del fabricante.

⚠ ADVERTENCIA

Siga las instrucciones de seguridad y de carga y uso correcto que figuran en el manual de instrucciones de su batería y cargador de la serie IXES de 20 V. Puede encontrar una descripción detallada del proceso de carga y más información en este manual.

6 Datos técnicos

Podadora de batería	BC-PS150-X
Tensión del motor	20 V 
Tipo de espadín de motosierra (premontado)	ROYAL 6" GH06-31-43P
Tipo de cadena de sierra (premontado)	ROYAL 6" 030-31-043
Aceite para cadenas de sierra/depósito	aprox. 30 cm ³ (30 ml)
Velocidad máx. de corte	6,8 m/s
Longitud de corte máx.	150 mm
Paso de la cadena	0,30"
Grosor de eslabón conductor	0,043"/1,09 mm
Número de dientes/división de rueda de cadena	6T/7,62 (30°)

Peso (sin combustible, sin juego de corte)	1,1 kg
Peso (sin combustible, con batería)	1,7 kg

Reservado el derecho a introducir modificaciones técnicas.

Ruidos y vibraciones

⚠ ADVERTENCIA

El ruido puede tener consecuencias graves para su salud. Si el ruido de la máquina supera los 85 dB, póngase una protección auditiva adecuada y asegúrese de que las personas que se encuentren cerca hagan lo mismo.

Los valores de emisión de ruidos y vibraciones han sido determinados según la norma EN 62841-1.

Valores característicos de ruido

Presión acústica L _{pA}	78,8 dB
Inseguridad de medición K _{pA}	3 dB
Potencia de sonido L _{WA}	86,8 dB
Inseguridad de medición K _{WA}	3 dB

Valores característicos de vibración

Vibración a _n	<2,5 m/s ²
Incertidumbre de medición K	1,5 m/s ²

El valor total de vibración indicado y el valor de emisión de ruidos indicado se han medido siguiendo un proceso de comprobación normalizado y pueden utilizarse para comparar una herramienta eléctrica con otra.

El valor de emisión de ruidos indicado y el valor total de vibración indicado también se pueden emplear para realizar una evaluación preliminar de la carga.

⚠ ADVERTENCIA

Las emisiones de ruido y el valor de emisión de vibraciones pueden diferir de los valores indicados durante el uso real de la herramienta eléctrica, dependiendo del tipo y modo de uso de la misma, especialmente, del tipo de pieza de trabajo con el que se trabaje.

Intente mantener lo más baja posible la carga. Medida a modo de ejemplo: limitación del tiempo de trabajo. Para ello, deben tenerse en cuenta todas las fracciones de los ciclos de funcionamiento (por ejemplo, tiempos en los que la herramienta eléctrica se encuentra desconectada, y tiempos en los que se encuentra conectada, pero funcionando sin carga).

7 Desembalaje

⚠ ADVERTENCIA

El producto y los materiales de embalaje no son aptos como juguetes para niños.

Los niños no deben jugar con bolsas de plástico, láminas o piezas pequeñas. Existe peligro de atragantamiento y asfixia.

- Abra el embalaje y extraiga el producto cuidadosamente.
- Retire el material de embalaje y los seguros de embalaje y transporte (si los hubiera).

- Compruebe la integridad del volumen de suministro.
- Compruebe que no haya daños de transporte en el producto y en los componentes de los accesorios. Notifique de inmediato cualquier daño detectado a la empresa de transporte encargada de entregar el producto. Las reclamaciones realizadas posteriormente no serán atendidas.
- Conserve el embalaje por si fuera preciso hasta la extinción del período de garantía.
- Familiarícese con el producto antes de su uso con ayuda del manual de instrucciones.
- Emplee únicamente piezas originales para los accesorios, las piezas de desgaste y piezas de repuesto. Puede encargar las piezas de repuesto a su proveedor técnico.
- Indique en los pedidos nuestro número de artículo, el tipo de producto y su año de construcción.

8 Antes de la puesta en marcha

PELIGRO

¡Peligro de lesiones!

En caso de utilizarse un producto no acabado de montar, pueden producirse lesiones graves.

- No utilice el producto hasta que no esté completamente montado.
- Antes de cada uso, realice una inspección visual para comprobar que el producto esté completo y no tenga ningún componente dañado o desgastado. Los dispositivos de seguridad y de protección deben estar intactos.

ADVERTENCIA

¡Peligro de lesiones!

Retire la batería de la herramienta eléctrica antes de realizar cualquier trabajo en la misma (por ejemplo, mantenimiento, cambio de herramienta, etc.) y al transportarla y guardarla. Existe riesgo de lesiones si se acciona involuntariamente el interruptor de encendido/apagado.

ADVERTENCIA

¡Peligro de lesiones al manipular la cadena de sierra o la espada!

- Lleve guantes resistentes a los cortes.

Nota:

- El espadín de motosierra y la cadena vienen premon-tados por motivos de transporte y embalaje.
- Las cadenas de sierra nuevas se alargan, por lo que a menudo hay que retensarlas. Compruebe regularmente la tensión de la cadena después de cada corte y reajústela.
- Utilice exclusivamente cadenas de sierra y espadas diseñadas para este producto.

8.1 Montar/desmontar el espadín de motosierra (12) y la cadena de sierra (11) (fig. 2)

Recomendamos comprobar que el producto y todos sus accesorios estén bien colocados antes de utilizarlos por primera vez. En caso de no ser así, deben volverse a montar.

1. Coloque el producto sobre una superficie plana y recta.
2. Gire el tornillo del sistema de tensión de la cadena (2) en el sentido contrario a las agujas del reloj para aflojar la tensión de la cadena y retirar la cubierta de la rueda de la cadena (3).
3. Retire el espadín de motosierra (12) y la cadena de sierra (11).
4. Coloque la cadena de sierra (11) en un lazo, de modo que los puntos de corte miren hacia las agujas del reloj. Para colocar la cadena de sierra (11), tome como referencia los pictogramas (flechas) de la cadena de sierra o de encima de la rueda de cadena (14).
5. Coloque la cadena de sierra (11) en la ranura del espadín de motosierra (12).
6. Durante el montaje, sujete el espadín de motosierra (12) inclinado hacia arriba en un ángulo de 45 grados para poder guiar más fácilmente la cadena de sierra (11) en la ranura del espadín de motosierra (12).
7. Coloque el espadín de motosierra (12) y la cadena de sierra (11) en el tornillo tensor de muelle (13).
8. Presione el espadín de motosierra (12) con la cadena de sierra (11) hacia abajo de modo que la cadena de sierra (11) roce la rueda de cadena (14).
9. Al soltar la cadena de sierra (11), esta se tensa automáticamente.
10. Vuelva a colocar la cubierta de la rueda de la cadena (3).
11. Apriete el tornillo del sistema de tensión de la cadena (2) en sentido de las agujas del reloj.
12. Vuelva a comprobar que la cadena de sierra (11) esté bien colocada y apriete el tornillo del sistema de tensión de la cadena (2) de la cubierta de la rueda de la cadena (3).

Nota:

Tenga en cuenta que el producto se vuelve a engrasar después de su uso y que, por lo tanto, puede perder aceite si se guarda de lado o boca abajo. Se trata de un proceso normal debido a la necesaria abertura de ventilación situada en el borde superior del depósito y no es motivo de reclamación. Dado que este producto se revisa y prueba con aceite durante la producción, puede quedar una pequeña cantidad de aceite en el depósito a pesar de haberlo vaciado. Por este motivo, la carcasa puede mancharse fácilmente de aceite durante el transporte. Limpie la carcasa con un paño.

Antes de cambiar la cadena de sierra, hay que limpiar la suciedad de la ranura del carril guía, ya que la cadena de sierra puede saltar del carril si hay restos de suciedad. Los restos de suciedad también pueden absorber el aceite para cadenas de sierra. Como consecuencia, el aceite para cadenas de sierra no llega a la parte inferior del carril o solo en pequeña medida, dificultándose la lubricación.

8.2 Tensar la cadena de sierra (11) (fig. 2)

ADVERTENCIA

¡Peligro de lesiones debido al salto de la cadena de sierra!

Si la cadena de sierra no está suficientemente tensa, puede saltar durante el funcionamiento y provocar lesiones.

- Controle a menudo la tensión de la cadena de sierra.
- La tensión de la cadena de sierra es insuficiente cuando los enlaces de accionamiento sobresalen de la ranura en la parte inferior del carril guía.
- Si la tensión de la cadena de sierra es demasiado baja, ténsela correctamente.

1. El producto está equipado con un sistema de tensado rápido de la cadena de sierra. La cadena de sierra se tensa automáticamente mediante el tornillo tensor de muelle colocado en el producto. La cadena de sierra giratoria se guía por la tuerca del espadín de motosierra.

La tensión y lubricación de la cadena influyen considerablemente en la vida útil de la cadena de sierra.

La cadena de sierra está correctamente tensada cuando no se comba en el espadín de motosierra y se puede tirar de ella hasta el final con la mano (con guante). Al tirar de la cadena de sierra con una fuerza de tracción de 9 N (aprox. 1 kg), la cadena de sierra y el espadín de motosierra no deben tener una separación superior a 2 mm.

Nota:

- Las cadenas de sierra nuevas tienden a aflojarse cierto tiempo después de su instalación. Por lo tanto, compruebe la tensión de la cadena de sierra de vez en cuando antes de usarla.
- La cadena de sierra debe tensarse en un lugar limpio, libre de serrín o suciedad similar.
- La tensión correcta de la cadena de sierra mejora la seguridad del usuario y reduce o previene el desgaste y el daño de la cadena.
- Recomendamos que el usuario compruebe la tensión de la cadena antes de empezar a trabajar con el producto por primera vez. La cadena de sierra está correctamente tensada cuando no se comba en la parte inferior del espadín y se puede tirar de ella hasta el final con la mano (con guante).
- Si la cadena de sierra se comba o el tornillo tensor de muelle está en mal estado, diríjase a un taller especializado.

ATENCIÓN

Al trabajar con la sierra, la cadena de sierra se calienta y, como consecuencia, se ensancha un poco. Este efecto de ensanchamiento se puede prever especialmente en cadenas de sierra nuevas.

8.3 Llenar el aceite para cadenas de sierra (fig. 6)

ATENCIÓN

¡Daños en el producto!

Si el producto se utiliza sin aceite, con demasiado poco aceite o con aceite usado, pueden producirse daños en el producto.

- Antes de la puesta en marcha, llene el aceite. El producto se entrega sin aceite.
- ¡No utilice aceite usado!
- Compruebe el nivel de aceite cada vez que cambie la batería.

ATENCIÓN

Daños ambientales

El aceite derramado puede contaminar el medio ambiente de manera permanente. El líquido es altamente tóxico y puede provocar la rápida contaminación del agua.

- Llene/drene el aceite únicamente sobre superficies niveladas y sólidas.
- Utilice una tubuladura de llenado o una tolva.
- Recoja el aceite drenado en un recipiente adecuado.
- Limpie inmediatamente cualquier derrame de aceite y deseche el paño de acuerdo con las normas locales.
- Deseche el aceite de acuerdo con las disposiciones locales.

La tensión y lubricación de la cadena influyen considerablemente en la vida útil de la cadena de sierra.

La cadena de sierra se lubrica automáticamente al utilizar el producto. Para lubricar suficientemente la cadena, el depósito de aceite deberá contener siempre el aceite suficiente. Compruebe regularmente la cantidad de aceite restante en el depósito de aceite.

Nota:

- Utilice aceite para cadenas de sierra que contenga aditivos para reducir la fricción y el desgaste o aceite orgánico para cadenas de sierra.
 - Utilice aceite para cadenas de sierra biológico para talar árboles. El aceite mineral puede dañar los árboles.
 - Asegúrese de que la tapa del tanque de aceite esté en su lugar y cerrada antes de encender el producto.
1. Coloque el producto sobre una superficie plana y recta.
 2. Abra el depósito de aceite (17). Para ello, desenrosque el tapón del depósito de aceite (17) en sentido antihorario.
 3. Para evitar fugas de aceite, utilice un embudo*.
 4. Respete la cantidad máxima de llenado de 30 ml.
 5. Enrosque el tapón del depósito de aceite (17) en el sentido de las agujas del reloj para cerrar el depósito de aceite (17).
 6. Limpie inmediatamente cualquier posible derrame de aceite y deseche el paño* de acuerdo con las normas locales.

- Para comprobar la lubricación de la cadena de sierra, sujete el producto con la cadena de sierra sobre una hoja de papel y acelere a tope la sierra durante un par de segundos. En el papel se puede ver si se está lubricando la cadena correctamente.

* = no incluido en el volumen de suministro.

8.4 Coloque/retire la batería (15) del soporte de la batería (9) (fig. 3)

PRECAUCIÓN

Peligro de lesiones

No inserte la batería hasta que la herramienta alimentada por batería esté lista para su uso.

Colocar la batería

- Coloque la batería (15) en el soporte de la batería (9). La batería (15) debe encajar de forma audible.

Retirar la batería

- Pulse el botón de desbloqueo (16) de la batería (15) para sacar la batería de su soporte (9).

8.4.1 Indicación del nivel de carga del interruptor principal (8) (fig. 5)

El estado de carga de la batería (15) se indica durante el funcionamiento mediante la iluminación de los ledes correspondientes de la indicación de nivel de carga del interruptor principal (8).

4 ledes encendidos	Batería totalmente cargada
3 ledes encendidos	Batería parcialmente cargada
1 led encendido	Hay que cargar la batería

9 Manejo

ATENCIÓN

Antes de la puesta en marcha, es imprescindible montar por completo el producto.

ATENCIÓN

Asegúrese de que la temperatura ambiente no supere los 50 °C y no descienda por debajo de -20 °C durante el trabajo.

ATENCIÓN

El producto forma parte de la serie IXES de 20 V y sólo puede utilizarse con pilas de esta serie. Las baterías solo pueden cargarse con cargadores de esta serie. Observe las instrucciones del fabricante.

PELIGRO

¡Peligro de lesiones!

Si el producto se atasca, no intente sacarlo a la fuerza.

- Pare el motor.
- Utilice un brazo de fuerza o una cuña para liberar el producto.

9.1 Sujetar y guiar el producto

ADVERTENCIA

¡Peligro de lesiones debido a retroceso!

- ¡No utilice nunca el producto con una sola mano!

ADVERTENCIA

¡Peligro de lesiones!

- ¡No utilice nunca el producto sin el protector de manos delantero!

9.1.1 Protector de manos delantero y trasero (1, 10) (fig. 1)

- El protector de manos delantero (1) y el protector de manos trasero (10) protegen los dedos contra heridas por contacto con la cadena de sierra (11), en caso de que esta se rompa por sobrecarga.
- El protector de manos trasero (10) también protege las manos de las ramas.
- Antes de cada puesta en marcha, compruebe el funcionamiento del protector de manos delantero (1). Mantenga limpios los protectores de manos delantero y trasero (1, 10) para garantizar un funcionamiento correcto.

9.2 Conexión/desconexión y manejo del producto (fig. 1, 4-7)

Conexión

1. Compruebe si hay aceite para cadenas de sierra en el depósito de aceite (17).
2. Llene el aceite para cadenas de sierra antes de que se vacíe el depósito (17), tal como se describe en 8.3.
3. Retire la protección de la espada y la cadena (18) del espadín de motosierra (12).
4. Sujete el producto con la mano derecha por el asidero delantero (4); y con la izquierda, sujete el asidero trasero (7). Los pulgares y los demás dedos deben rodear firmemente los asideros (4, 7).
5. Ponga su cuerpo y sus brazos en una posición que le permita resistir las fuerzas de rebote.
6. Pulse el interruptor principal (8) hasta que se enciendan los ledes.
7. Pulse el bloqueo de conexión (5) del asidero delantero (4) con el pulgar.
8. Mantenga presionado el bloqueo de conexión (5).
9. Para conectar el producto, pulse el interruptor de conexión/desconexión (6).
10. Suelte el bloqueo de conexión (5).

Nota:

No es necesario seguir pulsando el bloqueo de conexión una vez se ha arrancado el producto. El bloqueo de conexión tiene la función de evitar el arranque accidental del producto.

Desconexión

1. Para apagar el producto, suelte el interruptor de conexión/desconexión (6).
2. Después de trabajar con el producto, coloque la protección de la espada y la cadena (18) suministrada.

Nota:

Por motivos de seguridad, el producto se apaga al cabo de 1 min.

9.3 Protección frente a sobrecargas

En caso de sobrecarga de la batería, esta se desconecta automáticamente. Tras un tiempo de refrigeración (los tiempos varían), puede conectarse de nuevo el producto.

10 Indicaciones de trabajo

Notas:

Antes del encendido, asegúrese de que el producto no esté en contacto con ningún objeto.

- Evite posturas forzadas. Procure una buena estabilidad y mantenga siempre el equilibrio. Así controlará mejor la herramienta eléctrica si surge una situación imprevista.
- El control mejora cuando se sierra con la parte inferior de la espada (con cadena de tracción).
- La cadena de sierra no debe tocar el suelo ni ningún otro objeto durante el aserrado ni después del mismo.
- Procure que la cadena de sierra no se atasque en el corte de la sierra. La rama no debe romperse ni astillarse.
- Observe también las precauciones contra contragolpes (véanse las instrucciones de seguridad).
- Al aserrar ramas en pendientes, colóquese siempre en el lado más elevado del terreno. Preste atención para que la cadena de sierra no toque el suelo. Cuando termine el corte, espere a que la cadena de la sierra se detenga antes de retirar el producto.

10.1 Técnicas de serrado

10.1.1 Tronzar

Tronzar consiste en aserrar troncos de árboles talados en pequeños trozos. Si es posible, el tronco debe apuntalarse y apoyarse en ramas, vigas o cuñas.

- Procure que la cadena de sierra no toque el suelo al serrar.
- Asegúrese de tener un buen punto de apoyo al serrar troncos y colóquese en la parte más elevadas en terrenos inclinados. Para conservar el control total en el momento del "aserrado", reduzca la presión contra el extremo del corte sin dejar de agarrar con fuerza los asideros de la podadora de batería.
- Cuando termine el corte, espere a que la cadena de sierra se pare antes de retirar la podadora de batería.
- Apague siempre el motor de la podadora de batería antes de pasar de un árbol a otro.

10.1.1 Serrar sobre un caballete de trabajo

1. Sujete el producto firmemente con ambas manos y guíelo delante del cuerpo mientras sierre.
2. Al cortar arbustos, pase el producto por la derecha del cuerpo. Cuidado con la caída de arbustos.
3. Colóquese de forma que las ramas no puedan hacerle daño al caer.
4. Vigile los pies. La madera cortada puede provocar lesiones al caer.
 - Asegúrese de que su cuerpo esté en equilibrio y de tener una posición estable.

10.1.2 Desrame

ADVERTENCIA

¡Peligro de lesiones!

Muchos accidentes se producen al desramar.

1. Sujete el producto firmemente con ambas manos y guíelo delante del cuerpo mientras sierre.
2. Al utilizar el producto, no se incline demasiado hacia delante.
3. No sierre nunca ramas de pie sobre el tronco del árbol.
4. Tenga en cuenta el espacio susceptible de contragolpes cuando haya ramas en tensión.

Desramar significa cortar las ramas de un árbol.

- No retire las ramas de soporte hasta después de tronzar.
- Las ramas en tensión deben serrarse de abajo hacia arriba para evitar que el producto se atasque.
- Para serrar las ramas más gruesas, utilice la misma técnica que para tronzar.
- Trabaje a la izquierda del tronco y lo más cerca posible del producto. Si es posible, el peso del producto debe descansar sobre el tronco.
- Cambie su posición para cortar las ramas más alejadas del tronco.
- Las ramas ramificadas deben tronzarse individualmente.
- Al desramar, al principio no toque las ramas más grandes, que apuntan hacia abajo y que sostienen el árbol. Corte las ramas más pequeñas con una sola pasada.

11 Limpieza

ADVERTENCIA

Encargue todos los trabajos de mantenimiento y reparación que no se describan en este manual de instrucciones a un taller especializado. Utilice únicamente piezas de repuesto originales.

¡Hay riesgo de accidente! Realice los trabajos de mantenimiento y limpieza siempre con la batería extraída. ¡Existe peligro de lesión! Deje que el producto se enfríe antes de realizar cualquier trabajo de mantenimiento y limpieza. Los elementos del motor están calientes. ¡Hay riesgo de lesiones y quemaduras!

El producto puede arrancar inesperadamente, provocando lesiones personales.

- Retire la batería.
- Deje enfriar el producto.
- Retire la herramienta intercambiable.

ADVERTENCIA

¡Peligro de lesiones al manipular la cadena de sierra o la espada!

- Lleve guantes resistentes a los cortes.

1. Recomendamos limpiar el producto directamente después del uso.
2. Utilice un pincel* o una escoba* de mano para limpiar la cadena de sierra; no utilice líquidos.
3. Mantenga las empuñaduras y sus superficies secas, limpias y libres de aceite y grasa. Unas empuñaduras y unas superficies de agarre resbaladizas no permiten realizar un manejo y control seguro de la herramienta eléctrica en situaciones imprevistas.
4. Si es necesario, limpie las asas con un paño* humedecido en agua jabonosa*.
5. En lo posible, mantenga los dispositivos de protección, las ranuras de aire y el cárter del motor libres de polvo y suciedad. Limpie el producto con un paño* limpio o soplelo con aire comprimido* a baja presión. Recomendamos limpiar el producto directamente después del uso.
6. Los orificios de ventilación deben estar siempre libres.
7. No utilice ningún producto de limpieza ni disolventes; estos podrían deteriorar las piezas de plástico del producto. Asegúrese de que no pueda entrar agua en el producto.
8. Limpie la ranura del espadín de motosierra con la ayuda de un pincel o con aire comprimido.
9. Limpie la rueda de cadena y el tornillo tensor de muelle.

12 Mantenimiento

12.1 Cambio del espadín de motosierra (12) (fig. 2)

1. Apague el producto y retire la batería (15).
2. Coloque el producto sobre una superficie plana y recta.

3. Gire el tornillo del sistema de tensión de la cadena (2) de la cubierta de la rueda de la cadena (3) en el sentido contrario a las agujas del reloj para aflojar la tensión de la cadena y retirar la cubierta de la rueda de la cadena (3).
4. Retire el espadín de motosierra (12) y la cadena de sierra (11).
5. Durante el desmontaje, sujete el espadín de motosierra (12) inclinado hacia arriba en un ángulo de 45 grados para poder retirar más fácilmente la cadena de sierra (11) de la ranura del espadín de motosierra.
6. Cambie el espadín de motosierra (12) y monte el nuevo espadín de motosierra (12) y la cadena de sierra (11) como se indica en 8.1.

12.2 Cambiar e introducir la cadena de sierra (11) (fig. 2)

PELIGRO

¡Posibles lesiones graves debido al desgarro o salto de la cadena de sierra!

- No coloque nunca una cadena de sierra nueva en un piñón de cadena desgastado o en un carril guía dañado o desgastado. La cadena de sierra podría saltar o romperse.
- Utilice exclusivamente cadenas de sierra y espadas diseñadas para este producto.
 - Antes de cambiar la cadena de sierra, limpie la ranura del espadín de motosierra, ya que la cadena de sierra puede saltar del carril si hay suciedad. Los restos de suciedad también pueden absorber el aceite para cadenas de sierra. Como consecuencia, el aceite para cadenas de sierra no llega a la parte inferior del carril o solo en pequeña medida, reduciéndose la lubricación.
1. Coloque el producto sobre una superficie plana y recta.
 2. Gire el tornillo del sistema de tensión de la cadena (2) en el sentido contrario a las agujas del reloj para aflojar la tensión de la cadena y retirar la cubierta de la rueda de la cadena (3).
 3. Retire el espadín de motosierra (12) y la cadena de sierra (11).
 4. Coloque la cadena de sierra (11) en un lazo, de modo que los puntos de corte miren hacia las agujas del reloj. Para colocar la cadena de sierra (11), tome como referencia los pictogramas (flechas) de la cadena de sierra o de encima de la rueda de cadena (14).
 5. Coloque la cadena de sierra (11) en la ranura del espadín de motosierra (12).
 6. Durante el montaje, sujete el espadín de motosierra (12) inclinado hacia arriba en un ángulo de 45 grados para poder guiar más fácilmente la cadena de sierra (11) en la ranura del espadín de motosierra (12).
 7. Coloque el espadín de motosierra (12) y la cadena de sierra (11) en el tornillo tensor de muelle (13).
 8. Presione el espadín de motosierra (12) con la cadena de sierra (11) hacia abajo de modo que la cadena de sierra (11) roce la rueda de cadena (14).
 9. Al soltar la cadena de sierra (11), esta se tensa automáticamente.

10. Vuelva a colocar la cubierta de la rueda de la cadena (3).
11. Apriete el tornillo del sistema de tensión de la cadena (2) en sentido de las agujas del reloj.
12. Vuelva a comprobar que la cadena de sierra (11) esté bien colocada y apriete el tornillo del sistema de tensión de la cadena (2) de la cubierta de la rueda de la cadena (3).

Nota:

En el caso de las cadenas de sierra nuevas, la fuerza de tensado disminuye al cabo de cierto tiempo. Por este motivo, la cadena de sierra debe volver a tensarse después de los primeros 5 cortes o después de 10 minutos de aserrado como máximo.

12.3 Afilamiento de la cadena de sierra (11)

ADVERTENCIA

¡Aumento del riesgo de accidentes debido a una cadena de sierra mal afilada!

Las desviaciones de las dimensiones de la geometría de corte durante el afilado aumentan el riesgo de conatgolpe del producto.

- Encargue el afilado de la cadena de sierra a un especialista.

La cadena de sierra se puede reaflar en un taller especializado autorizado. No intente afilar usted mismo la cadena de sierra si no dispone de una herramienta adecuada y de la experiencia necesaria.

Notas:

Las cadenas de sierra afiladas garantizan un rendimiento de corte óptimo. Atraviesa la madera sin esfuerzo y deja astillas grandes y largas.

Una cadena de sierra está desafilada cuando hay que ejercer presión para atravesar la madera con el equipo de corte y cuando las astillas son muy pequeñas. Cuando la cadena de sierra está muy desafilada, no se produce ninguna astilla, solo polvo de madera.

12.4 Inspeccionar la rueda de cadena (14) (fig. 2, 8)

1. Coloque el producto sobre una superficie plana y recta.
2. Gire el tornillo del sistema de tensión de la cadena (2) en el sentido contrario a las agujas del reloj para aflojar la tensión de la cadena y retirar la cubierta de la rueda de la cadena (3).
3. Retire el espadín de motosierra (12) y la cadena de sierra (11).
4. Compruebe las marcas de desgaste de la rueda de cadena (14) con un calibre de comprobación (no incluido en el volumen de suministro).
5. Si la profundidad de las marcas de desgaste es superior a =0,5 mm, deje de utilizar el producto y busque un distribuidor especializado. La rueda de cadena (14) debe sustituirse.

12.5 Inspeccionar el espadín de motosierra (12) (fig. 2, 9)

1. Coloque el producto sobre una superficie plana y recta.
2. Gire el tornillo del sistema de tensión de la cadena (2) en el sentido contrario a las agujas del reloj para aflojar la tensión de la cadena y retirar la cubierta de la rueda de la cadena (3).
3. Retire el espadín de motosierra (12) y la cadena de sierra (11).
4. Mida la profundidad de la ranura del espadín de motosierra (12) con la varilla medidora de un calibre de limado (no incluido en el volumen de suministro).
5. El espadín de motosierra (12) debe sustituirse cuando se da uno de los siguientes puntos:
 - El espadín de motosierra está dañado.
 - La profundidad de la ranura medida es inferior a la profundidad de ranura mínima del espadín de motosierra (4 mm).
 - La ranura del espadín de motosierra se reduce o se amplía.

13 Almacenamiento y transporte

Almacene el producto y sus accesorios en un lugar oscuro, seco y sin riesgo de heladas, donde no esté accesible a ningún niño.

La temperatura de almacenamiento óptima se da entre un rango de 5 °C a 30 °C.

Conservar el producto en su embalaje original.

Cubra el producto para protegerlo del polvo o de la humedad. Guarde el manual de instrucciones junto con el producto.

13.1 Preparación para el almacenamiento

1. Coloque la protección de la espada.
2. Retire la batería.
3. Vacíe el producto completamente.
4. Limpie el producto e inspecciónelo en busca de daños.

13.2 Transporte

ADVERTENCIA

¡Peligro de lesiones!

Retire la batería de la herramienta eléctrica antes de realizar cualquier trabajo en la misma (por ejemplo, mantenimiento, cambio de herramienta, etc.) y al transportarla y guardarla. Existe riesgo de lesiones si se acciona involuntariamente el interruptor de encendido/apagado.

- El producto solo debe transportarse por el asidero previsto para dicho fin.

14 Reparación y pedido de piezas de repuesto

Hay que tener en cuenta que los siguientes componentes de este producto están sometidos a desgaste natural o por el uso o que se requieren los siguientes materiales de consumo.

ATENCIÓN

Según la ley de responsabilidad de los productos, no se asume ninguna responsabilidad por daños ocasionados por reparaciones no profesionales o por no utilizar piezas de repuesto originales.

Contrate a un servicio técnico o un profesional autorizado. Esto también es válido para las piezas de accesorios.

Encontrará las piezas de repuesto y los accesorios en nuestro centro de servicio. Para ello, escanee el código QR que aparece en la portada.

14.1 Pedido de piezas de repuesto

Al efectuar el pedido de piezas de repuesto, deben incluirse las siguientes indicaciones:

- Designación del modelo
- Número de artículo
- Datos de la placa de características

Piezas de repuesto / accesorios

Espadín de motosierra - N.º de artículo:	7904201711
Cadena de sierra - N.º de artículo:	7904201713
Batería SBP2.0 - N.º de artículo:	7909201708
Batería SBP4.0 - N.º de artículo:	7909201709
Cargador SBC2.4A - N.º de artículo:	7909201710
Cargador SBC4.5A - N.º de artículo:	7909201711
Cargador SDBC2.4A - N.º de artículo:	7909201712
Cargador SDBC4.5A - N.º de artículo:	7909201713
Kit inicial SBSK2.0 - N.º de artículo:	7909201720
Kit inicial SBSK4.0 - N.º de artículo:	7909201721

15 Eliminación y reciclaje

Notas sobre el embalaje



Los materiales de embalaje son reciclables. Deseche los embalajes de forma respetuosa con el medio ambiente.

Notas sobre la Ley alemana de aparatos eléctricos y electrónicos (ElektroG, por sus siglas en alemán)



Los residuos de equipos eléctricos y electrónicos no forman parte de la basura doméstica, sino que deben recogerse o eliminarse por separado.

- Antes de la entrega, deben retirarse, libres de daños, las baterías usadas o las baterías recargables que no vengán instaladas de manera permanente en el aparato usado. Su eliminación está regulada por la ley alemana de baterías.

- Los propietarios o usuarios de aparatos eléctricos y electrónicos están legalmente obligados a devolverlas después de su uso.
- El usuario final es responsable de eliminar sus datos personales en el aparato usado que se va a desechar.
- El símbolo del contenedor con ruedas tachado significa que los equipos eléctricos y electrónicos no deben desecharse junto con la basura doméstica.
- Los residuos de equipos eléctricos y electrónicos se pueden entregar de forma gratuita en los siguientes lugares:
 - Puntos públicos de eliminación o recogida (p. ej., obras públicas municipales)
 - Puntos de venta de dispositivos electrónicos (físicos y online), siempre que los distribuidores comerciales estén obligados a retirarlos o los ofrezcan voluntariamente.
 - Puede entregar hasta tres aparatos eléctricos usados por tipo de aparato, con una longitud máxima de canto de 25 centímetros, de forma gratuita sin necesidad de adquirir previamente un aparato nuevo del fabricante o bien llevarlos a otro punto de recogida autorizado en su zona.
 - En el correspondiente servicio de atención al cliente podrá encontrar condiciones de devolución adicionales de los fabricantes y distribuidores.
- Si el fabricante entrega un aparato eléctrico nuevo a un domicilio particular, el fabricante puede encargarse de que el aparato eléctrico usado sea recogido de forma gratuita a petición del usuario final. Para ello, póngase en contacto con el servicio de atención al cliente del fabricante.
- Estas declaraciones solo se aplican a los aparatos instalados y vendidos en los países de la Unión Europea y sujetos a la Directiva Europea 2012/19/UE. En países fuera de la Unión Europea, se pueden aplicar diferentes regulaciones a la eliminación de residuos de equipos eléctricos y electrónicos.

Notas sobre las baterías de iones de litio



Desmonte la batería antes de eliminar el aparato.

- No arroje las baterías a la basura doméstica, al fuego (peligro de explosión) ni al agua. Las baterías deterioradas pueden dañar el medioambiente y su salud en caso de fuga de vapores o líquidos tóxicos.
- Las baterías defectuosas o gastadas deben reciclarse de acuerdo con la directiva 2006/66/CE.
- Entregue el aparato y el cargador en un centro de reciclaje. Las piezas de plástico y metal utilizadas pueden separarse por tipos y así reciclarse.
- Deshágase de las baterías cuando se descarguen. Recomendamos cubrir los polos con una tira adhesiva como protección ante un cortocircuito. No abra la batería.
- Deseche la batería de acuerdo con las disposiciones locales. Entregue las baterías consumidas en un punto de recogida de baterías viejas donde se realice un reciclaje respetuoso con el medioambiente. Consulte a su empresa local de eliminación de residuos al respecto.

Combustibles y aceites

- ¡Antes de desechar el producto, se deben vaciar el depósito de combustible y el depósito de aceite del motor!
- ¡El combustible y el aceite de motor no deben tirarse a la basura ni a los desagües domésticos, sino que deben recogerse y eliminarse por separado!
- Los depósitos de aceite y combustible vacíos deben desecharse de forma respetuosa con el medio ambiente.

16 Solución de averías

Avería	Posible causa	Solución
El producto no se puede poner en marcha.	La capacidad de la batería es demasiado baja.	Cargue la batería.
	La batería no se ha insertado correctamente.	Coloque la batería en el soporte de la batería. La batería debe encajar de forma audible.
	El interruptor de conexión/desconexión está averiado.	Póngase en contacto con nuestro servicio técnico.
	El motor está averiado.	
Bajo rendimiento de corte.	Cadena de sierra mal montada.	Monte correctamente la cadena de sierra.
	La cadena de sierra está desafilada.	Encargue el afilado de la cadena de sierra a un profesional o sustituya la cadena de sierra.
	Tensión insuficiente de la cadena.	Compruebe la cadena de sierra. Tense la cadena de sierra si es necesario.
El producto funciona con dificultad/la cadena de sierra salta.	Tensión insuficiente de la cadena.	Compruebe la cadena de sierra. Tense la cadena de sierra si es necesario.
Vibración inusual	El carril guía se ha aflojado.	Comprobar que el carril guía esté bien ajustado.

17 Condiciones de garantía - Serie Scheppach 20 V IXES

Fecha de revisión 25/04/2024

Estimado cliente:

Nuestros productos son sometidos a un estricto control de calidad. En caso de que un producto siga sin funcionar correctamente, lo lamentamos mucho y le rogamos que se ponga en contacto con nuestro servicio técnico en la dirección indicada a continuación. También estaremos encantados de atenderle por teléfono a través del número de servicio. Las siguientes indicaciones tienen por objeto ayudarle a garantizar una tramitación y liquidación sin problemas en caso de siniestro.

Para hacer valer las reclamaciones de garantía se aplica lo siguiente:

1. **Estas condiciones de garantía** regulan nuestros servicios adicionales de garantía del fabricante para compradores (usuarios finales particulares) de productos nuevos. Las reclamaciones de garantía legales no se ven afectadas por esta garantía. Estas son responsabilidad del distribuidor comercial al que compró el producto.
2. **La garantía del fabricante** solo cubre los defectos de un producto nuevo adquirido por usted que se deban a un defecto de material o de fabricación. Si se producen defectos de material o de fabricación durante el periodo de garantía, el fabricante, como garante, prestará uno de los siguientes servicios a su discreción dentro del ámbito de esta garantía:
 - Reparación gratuita de la mercancía
 - Sustitución gratuita de la mercancía por un artículo equivalente (si es necesario, también sustitución por un modelo posterior si la mercancía original ya no está disponible).

Los productos o las piezas sustituidos pasarán a ser de nuestra propiedad. Tenga en cuenta que nuestros productos no están diseñados para uso comercial, artesanal ni profesional. Por lo tanto, una reclamación de garantía no es válida si el producto se ha utilizado en operaciones comerciales, artesanales o industriales dentro del periodo de garantía o si se ha sometido a un esfuerzo equivalente.

3. Quedan excluidos de nuestros servicios de garantía:

- Daños en el producto causados por la inobservancia de las instrucciones de montaje, instalación incorrecta, inobservancia del manual de instrucciones (p. ej., conexión a una tensión de red o tipo de corriente incorrectos) o de las disposiciones de mantenimiento y seguridad o por el uso del producto en condiciones ambientales inadecuadas, así como por falta de cuidado y mantenimiento.
- Daños en el producto causados por un uso incorrecto o inadecuado (como la sobrecarga del producto o el uso de herramientas o accesorios no homologados), la penetración de cuerpos extraños en el producto (como arena, piedras o polvo), daños de transporte, uso de la fuerza o influencias externas (como daños causados por caídas).
- Daños en el producto o en partes del producto atribuibles al desgaste previsto, normal (de funcionamiento) u otro desgaste natural, así como daños y/o deterioro de piezas de desgaste.
- Defectos en el producto causados por el uso de accesorios, suplementos o piezas de repuesto que no sean piezas originales o que no se utilicen según lo previsto.
- Productos en los que se hayan realizado cambios o modificaciones.

- Desviaciones menores del estado nominal que sean irrelevantes para el valor y la usabilidad del producto.
- Productos en los que se hayan efectuado reparaciones por cuenta propia, en particular por un tercero no autorizado.
- Si el marcado del producto o la información de identificación del producto (etiqueta adhesiva de la máquina) está ausente o es ilegible.
- Productos que muestren una gran suciedad y, por tanto, sean rechazados por el personal de servicio.
- En general, quedan excluidas de este servicio de garantía las reclamaciones por daños y perjuicios, así como los daños consecuenciales.

4. **El periodo de garantía** es regularmente de **5 años** (12 meses para pilas/baterías) y comienza con la fecha de compra del producto. La fecha que figura en el recibo de compra original es determinante. Las reclamaciones de garantía deben realizarse inmediatamente después de detectarse la necesidad de efectuarlas. Queda excluida la presentación de reclamaciones de garantía tras la expiración del periodo de garantía. La reparación o sustitución del producto no da lugar a una extensión del periodo de garantía, ni se inicia un nuevo periodo de garantía por este servicio para el producto o para cualquier pieza de repuesto instalada. Esto también se aplica a la utilización de servicios técnicos in situ. Un requisito previo obligatorio para reclamar la garantía es que el fabricante, como garante, pueda examinar el caso de garantía enviando la mercancía a petición suya. Hay que tener en cuenta que deben evitarse los daños durante el transporte utilizando un embalaje adecuado. El producto en cuestión debe presentarse o devolverse al centro de servicio al cliente en un estado limpio, junto con una copia del recibo de compra, que debe incluir la fecha de compra y la denominación del producto. Si un producto se devuelve incompleto, sin el volumen de suministro completo, se descontará/deducirá el valor de los accesorios que falten si se sustituye el producto o se efectúa un reembolso. Los productos parcial o totalmente desmontados no se aceptarán como reclamación de garantía. En caso de reclamación injustificada o fuera del periodo de garantía, los gastos de transporte y el riesgo de transporte correrán generalmente a cargo del comprador. **Notifique con antelación al centro de servicio (véase a continuación) una reclamación de garantía.** Como norma general, se conviene que el producto defectuoso con una breve descripción del fallo se enviará mediante devolución organizada o, en caso de reparación fuera del periodo de garantía, con franqueo suficiente, observando las directrices de embalaje y envío correspondientes, a la dirección de servicio indicada a continuación. **Tenga en cuenta que su producto (según el modelo) debe estar sin material de operación en el momento de la devolución por razones de seguridad.** El producto enviado a nuestro centro de servicio debe embalarse de tal forma que se eviten daños en el producto reclamado durante el transporte. Tras la reparación/sustitución, le devolveremos el producto sin coste alguno. Si los productos no pueden ser reparados ni sustituidos, se puede hacer un reembolso monetario de hasta el precio de compra del producto defectuoso a nuestra entera discreción, teniendo en cuenta cualquier deducción por deterioro y desgaste.

Estos servicios de garantía benefician únicamente al comprador particular original y no son cedibles ni transferibles.

5. **Extensión del periodo de garantía a 10 años:** Scheppach ofrece una extensión de garantía adicional de 5 años para los productos de la serie Scheppach 20 V. Con ello, el periodo de garantía total de estos productos asciende a 10 años. Se exceptúan pilas/baterías, cargadores y accesorios. Esta extensión de garantía puede reclamarse registrando su producto Scheppach de esta gama en línea en <https://garantie.scheppach.com> a más tardar 30 días desde la fecha de compra. Después de registrarse correctamente en línea, recibirá la confirmación de la extensión de la garantía relacionada con el artículo.
6. **Para presentar** su reclamación de garantía, **póngase en contacto con nuestro centro de servicio.**

Utilice preferentemente el formulario de nuestra página web: <https://www.scheppach.com/de/service>

No nos envíe ningún producto sin antes ponerse en contacto y registrarse en nuestro centro de servicio.

El contacto inicial con nuestro centro de servicio es un requisito previo obligatorio para hacer uso de estas declaraciones de garantía. Las reclamaciones de garantía deben realizarse en un plazo de 14 días desde la constatación del defecto antes de que expire el periodo de garantía. Para ello, se requiere el recibo de compra original y, dado el caso, la confirmación de la extensión de la garantía relacionada con el artículo.

7. **Plazo de tramitación** - Por regla general, resolvemos las reclamaciones en un plazo de 14 días a partir de la recepción en nuestro centro de servicio. Si, en casos excepcionales, se supera el plazo de tramitación mencionado, le informaremos de la debida antelación.
8. **Por lo general, las piezas de desgaste quedan excluidas de la garantía.** - Las piezas de desgaste son: a) las pilas/baterías suministradas, adosadas y/o montadas, así como b) todas las piezas de desgaste dependientes del modelo (incluidas correas, hojas de sierra, herramientas de inserción, discos de amolado, filtros, cepillos de carbón, etc.; véase el manual de instrucciones). Quedan excluidas de la garantía las pilas o baterías muy descargadas o dañadas en la carcasa y/o en los polos de la batería.
9. **Estimación de costes** - Los productos que no estén o hayan dejado de estar cubiertos por la garantía serán reparados con cargo. Previa solicitud a nuestro centro de servicio, puede enviar los productos defectuosos para obtener una estimación de costes y, si es necesario, dar al centro de servicio su aprobación por escrito (por correo postal o electrónico) para la reparación. Sin la aprobación de la reparación, no se realizará ninguna otra tramitación.

Las condiciones de garantía solo son válidas en la versión vigente en el momento de la reclamación y pueden consultarse en nuestra página web (www.scheppach.com) si procede.

En caso de traducciones, la versión alemana es siempre predominante.

Scheppach GmbH - Günzburger Str. 69 - 89335 Ichenhausen (Alemania)

Teléfono: +800 4002 4002 -

Correo electrónico: customerservice.ES@scheppach.com -

Internet: <https://www.scheppach.com>

Nos reservamos el derecho de modificar estas condiciones de garantía en cualquier momento y sin previo aviso.

18 Declaración de conformidad UE

Traducción de la Declaración de conformidad original

Fabricante:

Scheppach GmbH
Günzburger Straße 69
D-89335 Ichenhausen

Declaramos, bajo nuestra exclusiva responsabilidad, que el producto aquí descrito cumple las directivas y normas aplicables.

Marca: **SCHEPPACH**
Denominación del art.: **PODADORA DE BATERÍA - BC-PS150-X**
N.º de art. **5910310900**

Directivas UE:

2014/30/UE, 2006/42/CE, 2011/65/UE*

* El asunto descrito más arriba de la declaración cumple las disposiciones de la Directiva 2011/65/UE del Parlamento Europeo y el Consejo del 8 de junio de 2011 sobre restricciones a la utilización de determinadas sustancias peligrosas en aparatos eléctricos y electrónicos.

2006/42/EG – Anexo IV

Organismo notificado: TÜV SÜD Product Service GmbH Zertifizierstelle, Ridlerstraße 65, 80339 München, Alemania
Número: 0123
Número de certificado: M6A 011284 0445 Rev.01

2000/14/CE_2005/88/CE – Anexo: V

Nivel garantizado de potencia acústica (L_{WA}): 90 dB
Nivel de potencia acústica (L_{WA}) medido: 86,8 dB

Normas aplicadas:

EN 62841-1:2015/A11:2022; EK9-BE-98(v2):2020;
EN IEC 55014-1:2021; EN IEC 55014-2:2021;
EN ISO 12100:2010

Apoderado de la documentación:

David Rümpelein
Günzburger Str. 69
D-89335 Ichenhausen
Ichenhausen, 17.07.2024

Simon Schünk
Division Manager Product Center







Andreas Pecher
Head of Project Management





















Índice

1	Introdução	99
2	Descrição do produto (Fig. 1).....	99
3	Âmbito de fornecimento (Fig. 1).....	99
4	Utilização correta	99
5	Indicações de segurança	100
6	Dados técnicos.....	103
7	Desembalar	103
8	Antes da colocação em funcionamento	104
9	Operação	106
10	Dicas de trabalho	107
11	Limpeza.....	107
12	Manutenção	108
13	Armazenamento e transporte.....	109
14	Reparação e encomenda de peças sobresselentes.....	109
15	Eliminação e reciclagem	110
16	Resolução de problemas	110
17	Condições de garantia – Série Scheppach 20V IXES	111
18	Declaração de conformidade UE	113
19	Vista explodida.....	320

Explicação dos símbolos no produto

A utilização de símbolos neste manual serve para chamar a sua atenção para potenciais riscos. Os símbolos de segurança e explicações associadas devem ser bem compreendidos. Os avisos em si não eliminam quaisquer riscos e não substituem medidas corretas para a prevenção de acidentes.

	Leia e siga o manual de instruções e as indicações de segurança antes da colocação em funcionamento!		Não utilize o produto com uma mão.
	Atenção! A inservância dos sinais de segurança e das indicações de aviso afixadas no produto, assim como das indicações de segurança e instruções de comando podem resultar em ferimentos graves ou mesmo fatais.	 	O serrote de poda a bateria tem de ser pousado na vertical! Não deitar!

	Utilize óculos de proteção.		Conteúdo do depósito de óleo.
	Use proteção auditiva.		Peso kg.
	Use sempre capacete de proteção!		Comprimento da guia
	Usar sapatos de segurança!		Comprimento de corte
	Use calçado resistente!		Aviso! Perigo de um ricochete (kickback). Tenha cuidado com um ricochete do produto e evite o contacto com a extremidade do carril.
	É importante o uso de vestuário de proteção para as mãos, antebraços, pernas e pés.		Realize trabalhos de manutenção, conversão, ajuste e limpeza apenas com o motor desligado e a bateria removida.
	Abertura de enchimento / óleo de corrente		Bloqueio de ligação
	Sentido de montagem da corrente de serra		Nível de potência sonora garantido do produto.
	Não exponha o produto à chuva. O produto só deve ser estacionado, armazenado e operado sob condições ambiente secas.		Bateria de íões de lítio
	Utilize o produto sempre com ambas as mãos.		O produto cumpre as diretivas europeias em vigor.

1 Introdução

Fabricante:

Scheppach GmbH
Günzburger Straße 69
D-89335 Ichenhausen, Alemanha

Estimado cliente,

Desejamos-lhe muita satisfação e sucesso ao trabalhar com o seu novo produto.

Nota:

De acordo com a legislação vigente relativa à responsabilidade pelos produtos, o fabricante deste produto não é responsável por danos que ocorram nele ou através dele nas seguintes situações:

- Manuseio incorreto
- Incumprimento do manual de instruções
- Reparações efetuadas por técnicos terceiros não autorizados
- Incorporação e substituição de peças sobresselentes que não sejam de origem
- Utilização incorreta

Tenha em atenção:

O manual de instruções faz parte deste produto.

Ele contém indicações importantes sobre como trabalhar com o produto de modo seguro, correto e económico, como evitar perigos, poupar em custos de reparação, reduzir períodos de paragem e aumentar a fiabilidade e vida útil do produto. Para além dos regulamentos de segurança deste manual de instruções, deverá cumprir sempre as diretivas respeitantes à operação do produto vigentes no seu país.

Antes de utilizar o produto, familiarize-se com todas as indicações de segurança e operação. Opere o produto apenas conforme descrito e para as áreas de aplicação indicadas. Conserve corretamente o manual de instruções e, em caso de cedência do produto a terceiros, entregue juntamente toda a documentação.

2 Descrição do produto (Fig. 1)

1. Proteção das mãos dianteira
2. Parafuso para sistema de tensão da corrente
3. Cobertura da roda dentada
4. Pega dianteira
5. Bloqueio de ligação
6. Interruptor de ligação/desconexão
7. Pega traseira
8. Interruptor principal (incl. LEDs)
9. Base da bateria
10. Proteção das mãos traseira
11. Corrente de serra
12. Guia de corrente
13. Mola tensora
14. Roda dentada
15. Bateria*
16. Botão de desbloqueio (bateria)
17. Depósito de óleo
18. Proteção da guia e proteção da corrente

* = não incluídas no âmbito de fornecimento!

3 Âmbito de fornecimento (Fig. 1)

Pos.	Quantidade	Designação
11.	1 x	Corrente de serra (pré-montada)
12.	1 x	Guia de corrente (pré-montada)
18.	1 x	Guia da lâmina e proteção da corrente (pré-montada)
	1 x	Serrote de poda a bateria
	1 x	Manual de instruções

4 Utilização correta

O produto pode ser usado para serrar madeira e ramos ao ar livre até um diâmetro em conformidade com o comprimento de corte do carril de guiamento.

O produto não está indicado para o abate de árvores e para todos os outros tipos de aplicação (por ex. corte de alvenaria, plástico, pedra, metal, alimentos ou madeira, que contenham elementos estranhos, como, por exemplo, pregos ou parafusos).

O produto tem de ser segurado com a mão direita na pega e a mão esquerda na superfície para segurar.

O produto só deve ser utilizado para a sua finalidade especificada. Qualquer outra utilização é considerada incorreta. Os danos ou ferimentos daí resultantes serão da responsabilidade da entidade operadora/operador e não do fabricante.

Faz igualmente parte da utilização correta o cumprimento das indicações de segurança, assim como das instruções de montagem e das indicações de operação no manual de instruções.

As pessoas responsáveis pela operação e manutenção da ferramenta deverão estar familiarizadas com a mesma e ser instruídas relativamente aos possíveis perigos.

Qualquer alteração no produto isenta o fabricante de toda e qualquer responsabilidade por danos daí resultantes.

O produto só pode ser operado com peças e acessórios originais do fabricante.

As instruções de segurança e de manutenção, os procedimentos de trabalho do fabricante, bem como as dimensões constantes nos Dados Técnicos devem ser observados.

Tenha em atenção que os nossos produtos não foram construídos para utilização em ambientes comerciais, artesanais ou industriais. Não assumimos qualquer garantia, se o produto for utilizado em ambientes comerciais, artesanais, industriais ou equivalentes.

Explicação das palavras de sinalização no manual de instruções

PERIGO

Palavra de sinalização para identificar uma situação iminentemente perigosa que, se não for evitada, resultará em morte ou ferimentos graves.

AVISO

Palavra de sinalização para identificar uma situação potencialmente perigosa que, se não for evitada, poderá resultar em morte ou ferimentos graves.

CUIDADO

Palavra de sinalização para identificar uma situação potencialmente perigosa que, se não for evitada, poderá resultar em ferimentos menores ou moderados.

ATENÇÃO

Palavra de sinalização para identificar uma situação potencialmente perigosa que, se não for evitada, poderá resultar em danos materiais ao produto ou património/propriedade.

5 Indicações de segurança

AVISO

Leia todas as indicações de segurança, instruções, ilustrações e dados técnicos que vêm com esta ferramenta elétrica.

O incumprimento das instruções que se seguem poderá causar choques elétricos, incêndio e/ou ferimentos graves.

Guarde todas as indicações de segurança e instruções para uso futuro.

O termo "ferramenta elétrica" utilizado nas indicações de segurança refere-se a ferramentas elétricas alimentadas pela rede elétrica (com cabo de alimentação) ou a ferramentas elétricas alimentadas por bateria (sem cabo de alimentação).

1) Segurança no posto de trabalho

- a) **Mantenha a sua área de trabalho limpa e bem iluminada.** Desordem ou áreas de trabalho não iluminadas podem provocar acidentes.
- b) **Não trabalhe com a ferramenta elétrica num ambiente potencialmente explosivo, no qual estejam presentes líquidos inflamáveis, gases ou poeiras.** As ferramentas elétricas geram faíscas, que podem inflamar a poeira ou os vapores.
- c) **Mantenha as crianças e outras pessoas afastadas enquanto usa a ferramenta elétrica.** Em caso de distração, pode perder o controlo da ferramenta elétrica.

2) Segurança elétrica

- a) **A ficha de ligação da ferramenta elétrica tem de caber na tomada. A ficha não deve ser modificada de forma alguma. Não utilize qualquer ficha de adaptador em conjunto com ferramentas elétricas com ligação à terra.** As fichas inalteradas e as tomadas adequadas diminuem o risco de um choque elétrico.
- b) **Evite o contacto do corpo com superfícies ligadas à terra, como tubos, aquecedores, fogões e frigoríficos.** Existe um risco elevado de choque elétrico se o seu corpo estiver ligado à terra.
- c) **Mantenha as ferramentas elétricas afastadas de chuva e humidade.** A penetração de água na ferramenta elétrica aumenta o risco de um choque elétrico.

- d) **Não use o cabo de ligação para transportar ou suspender a ferramenta elétrica ou para desligar a ficha da tomada. Mantenha o cabo de ligação afastado de calor, óleo, bordas afiadas ou peças móveis.** Cabos de ligação danificados ou enrolados aumentam o risco de um choque elétrico.
- e) **Ao trabalhar com uma ferramenta elétrica ao ar livre, use apenas linhas de prolongamento que também sejam adequados para utilização no exterior.** A utilização de uma linha de prolongamento adequada para a área exterior diminui o risco de um choque elétrico.
- f) **Se for inevitável a operação da ferramenta elétrica num ambiente húmido, use um disjuntor diferencial.** A utilização de um disjuntor diferencial diminui o risco de um choque elétrico.

3) Segurança de pessoas

- a) **Mantenha-se atento, concentre-se no que está a fazer e proceda com sensatez ao trabalho com uma ferramenta elétrica.** Não utilize qualquer ferramenta elétrica se estiver com sono ou sob a influência de álcool, drogas ou medicamentos. Um instante de desatento durante a utilização da ferramenta elétrica pode provocar ferimentos graves.
- b) **Utilize sempre equipamento de proteção individual e óculos de proteção.** A utilização de equipamento de proteção individual, como máscara antipoeira, sapatos de segurança antiderrapantes, capacete de proteção ou proteção auditiva, dependendo do tipo e uso da ferramenta elétrica, reduz o risco de ferimentos.
- c) **Evite uma colocação em funcionamento involuntária. Assegure-se de que a ferramenta elétrica está desligada antes de a ligar à fonte de alimentação e/ou à bateria, receber corrente ou transportá-la.** Se tiver o dedo no interruptor quando estiver a transportar a ferramenta elétrica ou se conectar a ferramenta elétrica à fonte de alimentação, isso pode causar um acidente.
- d) **Remova as ferramentas de ajuste ou as chaves de caixa antes de ligar a ferramenta elétrica.** Uma ferramenta ou chave que se encontre numa peça rotativa da ferramenta elétrica pode causar ferimentos.
- e) **Evite uma posição do corpo anormal. Certifique-se de que se coloca numa posição segura e que mantém o equilíbrio em todos os momentos.** Assim, controla melhor a ferramenta elétrica em situações inesperadas.
- f) **Use vestuário de trabalho adequado. Não use roupas largas ou joalharia. Mantenha o cabelo e a roupa afastados de peças móveis.** Roupa larga, joalharia ou cabelos longos podem ser capturados por peças móveis.
- g) **Se puderem ser montados equipamentos de aspiração e recolha de pó, certifique-se de que estes estão ligados e são usados corretamente.** A utilização de uma aspiração de pó pode reduzir riscos devido a pó.
- h) **Não se sinta seguro e nunca transgrida as regras de segurança para ferramentas elétricas, mesmo se estiver familiarizado com a ferramenta elétrica após uso frequente.** A atuação descuidada pode provocar lesões graves, dentro em frações de segundos.

4) Utilização e manuseio da ferramenta elétrica

- a) **Não sobrecarregue a ferramenta elétrica. Utilize a ferramenta elétrica adequada para o seu trabalho.** Com a ferramenta elétrica correta, trabalha melhor e de forma mais segura na gama de desempenho especificada.
- b) **Não utilize qualquer ferramenta elétrica cujo interruptor esteja defeituoso.** Uma ferramenta elétrica que já não possa ser ligada ou desligada é perigosa e tem de ser reparada.
- c) **Desconete a ficha da tomada e/ou remova a bateria antes de efetuar quaisquer ajustes no aparelho, trocar insertos da ferramenta ou guardar a ferramenta elétrica.** Esta medida de precaução impede o arranque involuntário da ferramenta elétrica.
- d) **Guarde as ferramentas elétricas não utilizadas fora do alcance de crianças. Não permita a utilização desta ferramenta elétrica a pessoas que não estejam familiarizadas com ela ou não tenham lido estas instruções.** As ferramentas elétricas são perigosas se forem utilizadas por pessoas inexperientes.
- e) **Realize a manutenção das ferramentas elétricas e das ferramentas de colocação com cuidado. Verifique se as peças móveis funcionam na perfeição e não ficam presas, se peças estão partidas ou danificadas de forma a prejudicar a função da ferramenta elétrica. Mande reparar as peças danificadas antes de utilizar a ferramenta elétrica.** Muitos acidentes são causados por ferramentas elétricas com a manutenção mal realizada.
- f) **Mantenha as suas ferramentas de corte afiadas e limpas.** Ferramentas de corte com arestas de corte afiadas tratadas com cuidado emperram menos e são mais fáceis de usar.
- g) **Utilize ferramentas elétricas, acessórios, ferramentas de colocação, etc. de acordo com estas instruções. Tome em consideração as condições de trabalho e a atividade a ser realizada.** A utilização de ferramentas elétricas para aplicações que não sejam as previstas pode conduzir a situações perigosas.
- h) **Mantenha as pegas e superfícies para segurar secas, limpas e livres de óleo e massa lubrificante.** Em situações imprevistas, pegas e superfícies para segurar escorregadias não permitem uma operação e controlo seguro da ferramenta elétrica.

5) Utilização e manuseio da ferramenta a bateria

- a) **Carregue as baterias apenas com carregadores recomendados pelo fabricante.** Se utilizar um carregador adequado a um determinado tipo de bateria para carregar outras baterias, existe o perigo de incêndio.
- b) **Utilize apenas as baterias previstas para o efeito nas ferramentas elétricas.** A utilização de outras baterias pode levar a ferimentos e perigo de incêndio.
- c) **Mantenha a bateria não utilizada afastada de cliques, moedas, chaves, pregos, parafusos ou outros pequenos objetos metálicos que possam provocar uma ligação em ponte dos contactos.** Um curto-circuito entre os contactos da bateria pode causar queimaduras ou incêndio.

- d) **Em caso de utilização indevida, pode verter líquido da bateria. Evite o contacto com o mesmo. Em caso de contacto accidental, lave com água. Se o líquido entrar em contacto com os olhos, consulte adicionalmente um médico.** Líquido da bateria vazado poderá provocar irritações da pele ou queimaduras.
- e) **Não utilize uma bateria danificada ou alterada.** Baterias danificadas ou alteradas podem comportar-se de modo imprevisível e levar a um incêndio, a uma explosão ou um perigo de ferimentos.
- f) **Não exponha uma bateria ao fogo ou a altas temperaturas.** Fogo ou temperaturas superiores a 130 °C podem provocar uma explosão.
- g) **Siga todas as instruções de carregamento e nunca carregue a bateria ou a ferramenta a bateria fora da gama de temperaturas especificada no manual de instruções.** Um carregamento incorreto ou fora da gama de temperaturas permitida pode destruir a bateria e aumentar o perigo de incêndio.

6) Assistência

- a) **A ferramenta elétrica só deve ser reparada por pessoal especializado, usando somente peças sobresselentes de origem.** Assim assegura-se que a segurança da ferramenta elétrica é mantida.
- b) **Nunca efetue uma manutenção de baterias danificadas.** Toda e qualquer manutenção de baterias deve ser feita pelo fabricante ou por um centro de manutenção autorizado.

Indicações de segurança para serrote de poda a bateria

- a) **Mantenha todas as partes do corpo longe da corrente de serra. Certifique-se antes de iniciar a serra, que a corrente de serra não toca em nada.** Ao trabalhar com uma serra de corrente, um momento de desatenção pode fazer com que a roupa ou as partes do corpo sejam cobertas pela corrente da serra.
- b) **Segure sempre a serra de corrente com a mão direita na pega traseira e com a mão esquerda na pega dianteira.** Manter a serra de corrente numa posição de trabalho invertida aumenta o risco de ferimentos e nunca deve ser utilizada.
- c) **Segure a serra de corrente apenas nas superfícies para segurar isoladas, uma vez que a corrente de serra pode tocar em cabos elétricos escondidos ou no próprio cabo de rede.** O contacto da corrente de serra com um cabo condutor de tensão pode colocar igualmente as peças metálicas do aparelho sob tensão e causar um choque elétrico.
- d) **Use proteção ocular. Recomenda-se equipamento de proteção adicional para os ouvidos, a cabeça, as mãos, as pernas e os pés.** Um vestuário de proteção reduz o perigo de ferimentos causado por aparas projetadas e pelo toque accidental na corrente de serra.
- e) **Não trabalhe com a serra de corrente sobre uma árvore, um escadote, a partir de um telhado ou de uma superfície instável.** Em caso de operação dessa maneira, existe um grave perigo de ferimentos.

- f) **Tenha sempre em atenção uma posição estável e utilize a serra de corrente apenas caso se encontre sobre um piso firme, seguro e nivelado.** Uma superfície escorregadia ou instável podem causar o desequilíbrio ou perda de controlo da serra de corrente.
- g) **Conte com o facto de que ao cortar um ramo sob tensão, este vai recuar.** Quando a tensão é libertada nas fibras da madeira, o ramo esticado pode atingir o operador e / ou arrebatá-lo o controlo da serra de corrente.
- h) **Seja especialmente cuidadoso ao cortar vegetação rasteira e árvores jovens.** O material delgado poderá prender a corrente da motosserra e bater-lhe ou desequilibrá-lo.
- i) **Transporte a serra de corrente pela pega dianteira no estado desligado, com a corrente de serra a apontar para longe do corpo.** Durante o transporte ou armazenamento, coloque sempre a cobertura de proteção na serra de corrente. Um tratamento cuidadoso da serra de corrente irá reduzir a probabilidade de contato acidental com corrente da serra de corrente.
- j) **Siga as instruções de lubrificação, tensão da corrente e troca do carril de guiamento e corrente.** Uma corrente indevidamente tensionada ou lubrificada tanto pode partir ou aumentar o risco de ricochete.
- k) **Serrar apenas madeira. Não utilizar a serra de corrente para trabalhos para os quais é inapropriada. Exemplo: Não deve, por exemplo, utilizar a serra de corrente para a serragem de metal, plástico, alvenaria ou outros materiais de construção que não sejam de madeira.** A utilização da serra de corrente para trabalhos diferentes daqueles a que se destina pode conduzir a situações perigosas.
- l) **Esta serra de corrente não é adequada para o abate de árvores.** A utilização da serra de corrente para trabalhos diferentes daqueles a que se destina pode provocar ferimentos graves no utilizador ou em outras pessoas.

Causas e prevenção de um ricochete

O ricochete pode ocorrer quando a ponta do carril de guiamento toca num objeto ou quando a madeira se dobra e a corrente de serra se fixa no canal de corte.

Um contacto com a extremidade do carril pode, em alguns casos, conduzir a uma reação inversa súbita, em que o carril de guiamento é batido para cima e no sentido do utilizador.

A prisão da corrente de serra na parte superior do carril de guiamento pode fazer com que o carril recue rapidamente na direção do utilizador.

Qualquer uma destas reações pode causar-lhe a perda do controlo da serra e possivelmente ferimentos graves. Não confie apenas nos dispositivos de segurança instalados na motosserra. Como utilizador da motosserra deve tomar várias medidas para poder trabalhar sem acidentes e lesões.

Um ricochete é o resultado de uma utilização incorreta ou errónea da serra de corrente. Isso pode ser evitado ao tomar as devidas precauções, conforme descrito abaixo:

- a) **Segure a serra com ambas as mãos, com os polegares e os dedos envolvendo as pegadas da serra de corrente. Coloque o seu corpo e os braços numa posição em que possa resistir à força do ricochete.**

Se forem tomadas as medidas adequadas, o utilizador pode controlar as forças de ricochete. Nunca solte a serra de corrente.

- b) **Evite uma postura anormal e não corte acima da altura do ombro.** Assim vai evitar um contacto acidental com a extremidade do carril e permitir um melhor controlo da serra de corrente em situações inesperadas.
- c) **Use sempre carris sobresselentes e correntes de serra especificados pelo fabricante.** Carris sobresselentes e correntes de serra incorretos podem provocar a rutura da corrente e/ou a um ricochete.
- d) **Cumpra as instruções do fabricante para afiação e manutenção da corrente da serra.** Limitadores de profundidade demasiado baixos aumentam a tendência para o ricochete.

Indicações de segurança adicionais

- Siga rigorosamente as instruções de manutenção, controlo e assistência presentes neste manual de operação. Os dispositivos de proteção e as peças danificadas devem ser reparados ou substituídos de forma adequada por um centro de assistência, salvo indicação em contrário no manual de operação.
- Recomenda-se que um primeiro utilizador pratique, pelo menos, o corte de madeira residual num cavalete ou armação.
- No caso de trabalhos de corte em declive, fique sempre por cima do tronco de árvore. Para manter o controlo total no momento da separação do ramo, reduza a pressão de contacto no final do corte, sem deixar de segurar a pega fixa do produto com firmeza. Certifique-se de que a corrente de serra não entra em contacto com o solo. Após a conclusão do corte, aguarde a paragem do produto, antes de remover o produto. Desligar sempre o motor do produto e remover a bateria, antes de mudar de árvore.
- Remover da árvore sujidade, pedras, cascas soltas, pregos, grampos e arames.
- **Não utilize acessórios que não sejam recomendados pelo fabricante.** Tal pode provocar choque elétrico ou incêndio.

Riscos residuais

O produto foi construído segundo as mais recentes normas técnicas e as normas de segurança reconhecidas. No entanto, poderão surgir riscos residuais durante os trabalhos.

- Danos auditivos, se não for utilizada uma proteção auditiva prescrita.
- Os riscos residuais podem ser minimizados, se forem seguidas as "Indicações de segurança", a "Utilização correta" e as instruções de operação na sua totalidade.
- Utilize o produto tal como recomendado neste manual de instruções. É assim que assegura que o seu produto tem um desempenho ótimo.
- Além disso, poderão existir riscos residuais não evidentes, apesar de terem sido tomadas todas as medidas relevantes.

⚠ AVISO

Esta ferramenta elétrica cria um campo eletromagnético durante o funcionamento. Esse campo poderá, sob determinadas circunstâncias, afetar implantes médicos ativos e passivos. Para reduzir o risco de ferimentos graves ou mortais, recomendamos às pessoas com implantes médicos que consultem o seu médico e o fabricante do seu implante antes de operarem a ferramenta elétrica.

⚠ AVISO

No caso de trabalhos mais prolongados, devido às vibrações nas mãos do operador (síndrome de Raynaud), poderão surgir problemas circulatórios.

A síndrome de Raynaud é uma doença vascular em que há violentas câibras dos pequenos vasos sanguíneos dos dedos das mãos e dedos dos pés. As áreas afetadas já não são suficientemente irrigadas com sangue e, assim, aparecem extremamente pálidas. A utilização frequente de produtos vibratórios pode causar danos nos nervos em pessoas cuja circulação sanguínea é deficiente (p. ex. fumadores ou diabéticos).

Se notar efeitos adversos incomuns, interrompa o trabalho imediatamente e consulte um médico.

ATENÇÃO

O produto faz parte da série IXES de 20 V e só deve ser operado com baterias dessa série. As baterias só devem ser carregadas com carregadores dessa série. Observe as respetivas indicações do fabricante.

⚠ AVISO

Observe as indicações de segurança e indicações para o carregamento e utilização correta, que se encontram no manual de operação da sua bateria e carregador da série IXES de 20 V. Para uma descrição detalhada do procedimento de carregamento e para outras informações, consulte esse manual.

6 Dados técnicos

Serrote de poda a bateria	BC-PS150-X
Tensão do motor	20 V 
Tipo do guia de corrente (pré-montado)	ROYAL 6" GH06-31-43P
Tipo da corrente de serra (pré-montada)	ROYAL 6" 030-31-043
Depósito/óleo da corrente de serra	aprox. 30 cm ³ (30 ml)
Velocidade de corte máx.	6,8 m/s
Comprimento de corte máx.	150 mm
Passo da corrente	0,30"
Espessura do elo de acionamento	0,043"/1,09 mm
Roda dentada número de dentes/divisão	6T/7,62 (30°)

Peso (sem combustível, sem conjunto de corte)	1,1 kg
---	--------

Peso (sem combustível, com bateria)	1,7 kg
-------------------------------------	--------

Reservam-se alterações técnicas!

Ruído e vibração

⚠ AVISO

o ruído pode ter efeitos graves para a sua saúde. Caso o ruído da máquina ultrapasse os 85 dB, deve utilizar, assim como as outras pessoas que estejam perto da máquina, proteção auditiva adequada.

Os valores de ruído e vibração foram determinados de acordo com a norma EN 62841-1.

Valores característicos do ruído

Pressão sonora L _{pA}	78,8 dB
Incerteza de medição K _{pA}	3 dB
Potência sonora L _{WA}	86,8 dB
Incerteza de medição K _{WA}	3 dB

Valores característicos de vibração

Vibração a _h	<2,5 m/s ²
Incerteza de medição K	1,5 m/s ²

O valor total de vibrações e o valor de emissão de ruído indicados foram medidos de acordo com um procedimento de ensaio normalizado e podem ser utilizados para comparar uma ferramenta elétrica com outra.

O valor de emissão de ruído e o valor total de vibrações indicados podem também ser usados para uma primeira estimativa da carga.

⚠ AVISO

Os valores de emissão de ruído e o valor da emissão de vibrações poderão divergir dos valores indicados durante a utilização da ferramenta elétrica, consoante o tipo e a forma como a ferramenta elétrica é utilizada, especialmente conforme o tipo de peça de trabalho.

Tente manter a carga o mais reduzida possível. Exemplo de medidas: limitação do tempo de trabalho. Devem ser tidas em conta todas as partes do ciclo de funcionamento (por exemplo, tempos nos quais a ferramenta elétrica está desligada e nos quais está ligada, mas a funcionar sem carga).

7 Desembalar

⚠ AVISO

O produto e os materiais de embalagem não são brinquedos!

As crianças não devem brincar com sacos de plástico, películas e peças pequenas! Risco de ingestão e asfixia!

- Abra a embalagem e retire cuidadosamente o produto.
- Remova o material de embalagem, assim como as fixações de embalagem/transporte (se presentes).
- Verifique se o âmbito de fornecimento está completo.

- Inspeção o produto e os acessórios quanto a danos de transporte. Informe imediatamente qualquer dano à empresa de transporte que efetuou a entrega do produto. Não são aceites reclamações tardias.
- Guarde a embalagem até ao fim do período de garantia, se possível.
- Antes da utilização, familiarize-se com o produto, recorrendo ao manual de instruções.
- Utilize apenas peças originais como acessórios e também como peças de desgaste e sobresselentes. Pode obter peças sobresselentes junto do seu revendedor especializado.
- No caso de encomendas, indique os números de referência, bem como o tipo e o ano de construção do produto.

8 Antes da colocação em funcionamento

PERIGO

Perigo de ferimentos!

Se for usado um produto parcialmente montado, podem ser provocados ferimentos graves.

- Apenas utilize o produto quando tiver sido montado na totalidade.
- Realizar um controlo visual antes de qualquer utilização, para verificar se o produto está completo e não apresenta componentes danificados ou gastos. Os dispositivos de segurança e de proteção têm de estar intactos.

AVISO

Perigo de ferimentos!

Retire a bateria antes de quaisquer trabalhos na ferramenta elétrica (p. ex. manutenção ou troca de ferramenta), assim como durante o seu transporte e armazenamento. Existe perigo de ferimentos em caso de acionamento inadvertido do interruptor para ligar/desligar.

AVISO

Perigo de ferimentos ao manusear a corrente de serra ou da guia!

- Use luvas resistentes ao corte.

Nota:

- A guia de corrente, assim como a corrente, estão pré-montadas por razões e embalagem e transporte.
- Uma corrente de serra nova alonga-se e precisa de ser retensionada com mais frequência. Verifique regularmente a tensão da corrente após cada corte e reajuste-a se necessário.
- Utilize apenas correntes de serra e guias dimensionados para este produto.

8.1 Montar/desmontar a guia de corrente (12) e a corrente de serra (11) (fig. 2)

Recomendamos a verificação do produto e de todos os acessórios antes da primeira utilização quanto a assentamento fixo e, montar novamente, se necessário.

1. Coloque o produto sobre uma superfície plana e nivelada.
2. Enrosque o parafuso do sistema de tensão da corrente (2) no sentido contrário ao dos ponteiros do relógio para soltar a tensão de corrente e remover a cobertura da roda dentada (3).
3. Remova a guia de corrente (12) e a corrente de serra (11).
4. Coloque a corrente de serra (11) num anel, de forma que os cantos de corte fiquem no sentido dos ponteiros de relógio. Oriente-se pelo alinhamento da corrente de serra (11) indicado pelos símbolos gráficos (setas) na corrente de serra ou por cima da roda da corrente (14).
5. Coloque a corrente de serra (11) na ranhura da guia de corrente (12).
6. Mantenha a guia de corrente (12) para a montagem virado para cima num ângulo de aprox. 45 graus, para poder conduzir a corrente de serra (11) com maior facilidade na ranhura da guia de corrente (12).
7. Insira a guia de corrente (12) e a corrente de serra (11) na mola tensora (13).
8. Pressione a guia de corrente (12) com a corrente de serra (11) para baixo para que a corrente de serra (11) toque na roda da corrente (14).
9. Ao soltar a corrente de serra (11), ela é esticada automaticamente.
10. Volte a colocar a cobertura da roda dentada (3).
11. Gire o parafuso do sistema de tensão da corrente (2) manualmente no sentido dos ponteiros do relógio.
12. Verifique novamente o assentamento da corrente de serra (11) e enrosque com firmeza o parafuso do sistema de tensão da corrente (2) da cobertura da roda dentada (3).

Nota:

Tenha em atenção que o produto é oleado após a utilização e ode sair óleo quando o produto é armazenado de lado ou de cabeça para baixo. Isto é um procedimento normal, condicionado pela abertura de ventilação necessária no rebordo superior do depósito e nenhum motivo para reclamação. Como este produto é controlado durante a produção e testado com óleo, pode existir um resto de óleo no depósito mesmo após o esvaziamento, que o pode sujar durante o transporte da caixa. Limpe a caixa com um pano.

Antes da troca da corrente de serra, a ranhura do carril de guiamento deve ser limpa da sujidade, pois se houver sujidade depositada, a corrente de serra pode saltar do carril. Os depósitos também podem absorver o óleo da corrente de serra. O óleo da corrente de serra não chegaria ou apenas em pequena quantidade à parte inferior do carril e impediria a lubrificação.

8.2 Apertar a corrente de serra (11) (fig. 2)

⚠ AVISO

Perigo de ferimentos devido ao salto a corrente de serra!

Uma corrente de serra mal esticada pode saltar durante a operação e provocar ferimentos.

- Controle regularmente a tensão da corrente de serra.
- A tensão da corrente de serra é demasiado pequena quando os elos de tração saem para fora da ranhura na parte inferior do carril de guiamento.
- Estique a corrente de serra quando a tensão da corrente for demasiado pequena.

1. O produto está equipado com um sistema de tensor rápido de correntes de serra. A corrente de serra é esticada automaticamente pela mola tensora colocada no produto. A corrente de serra periférica é conduzida pela ranhura na guia de corrente.

A tensão de corrente e a lubrificação da corrente influenciam em grande medida a vida útil da corrente de serra.

A corrente de serra está esticada corretamente quando não fica suspensa na guia de corrente e permite ser puxada com a mão enluvada. Ao puxar a corrente de serra com 9 N (aprox. 1 kg) de força de tração, a corrente de serra e a guia de corrente não podem distanciar-se mais do que 2 mm.

Nota:

- Uma nova corrente de serra tende a afrouxar algum tempo após a montagem. Por isso, verifique a tensão da corrente de serra periodicamente antes da utilização.
- O esticamento da corrente de serra deve realizar-se num local limpo livre de serragem e materiais semelhantes.
- Um esticamento correto da corrente de serra destina-se à segurança do utilizador e reduz ou impede o desgaste e danos na corrente.
- Recomendamos ao utilizador controlar a tensão da corrente antes do primeiro início de trabalho. A corrente de serra está esticada corretamente quando não fica suspensa na parte inferior da guia e permite ser puxada com a mão enluvada.
- Se a corrente de serra ficar pendurada ou se a mola tensora estiver com defeito, contacte uma oficina especializada.

ATENÇÃO

Ao trabalhar com a serra, a corrente de serra aquece e alonga-se um pouco. Este "prolongamento" está previsto em correntes de serra novas.

8.3 Abastecimento de óleo da corrente de serra (fig. 6)

ATENÇÃO

Danificação do produto!

Se o produto for operado sem óleo ou se este for insuficiente, podem ocorrer danos no produto.

- Abasteça com óleo antes da colocação em funcionamento. O produto é fornecido sem óleo.
- Não use óleo usado!
- Verifique o nível do óleo antes de cada troca da bateria.

ATENÇÃO

Danos ambientais!

O óleo vertido pode contaminar permanentemente o ambiente. O líquido é altamente tóxico e pode provocar rapidamente a contaminação da água.

- Encha/esvazie o óleo apenas em superfícies planas e firmes.
- Utilize um tubo de enchimento ou um funil.
- Recolha o óleo vertido para um recipiente adequado.
- Limpe imediatamente o óleo derramado com cuidado e elimine o pano de acordo com as normas locais.
- Elimine o óleo de acordo com as normas locais.

A tensão de corrente e a lubrificação da corrente influenciam em grande medida a vida útil da corrente de serra.

A corrente de serra é lubrificada automaticamente durante a operação do produto. Para lubrificar de forma suficiente a corrente de serra, é necessário que exista sempre óleo da corrente de serra suficiente no depósito de óleo. Verifique regularmente a quantidade de óleo restante no depósito de óleo.

Nota:

- Utilize o óleo da corrente de serra que contenha aditivos para a redução da fricção e desgaste ou óleo da corrente de serra biológico.
 - Para o corte de árvores, utilize óleo da corrente de serra biológico. Os óleos minerais danificam árvores.
 - Antes de ligar o produto, certifique-se de que a tampa do tanque de óleo esteja no lugar e fechada.
1. Coloque o produto sobre uma superfície plana e nivelada.
 2. Abra o depósito de óleo (17). Para isso, desenrosque a tampa do depósito de óleo (17) no sentido contrário ao dos ponteiros do relógio.
 3. Para que não saia nenhum óleo, utilize um funil*.
 4. Respeite a quantidade máxima de enchimento de 30 ml.
 5. Enrosque a tampa do depósito de óleo (17) no sentido dos ponteiros do relógio para fechar o depósito de óleo (17).

6. Se necessário, limpe imediatamente o óleo derramado com cuidado e elimine o pano* de acordo com as normas locais.
7. Para a verificação da lubrificação da corrente, manter o produto com a corrente de serra sobre uma folha de papel e acelerar a fundo durante alguns segundos. No papel detetará se a lubrificação da corrente funciona.

* = não incluídas no âmbito de fornecimento!

8.4 Inserir/retirar a bateria (15) na/da base da bateria (9) (Fig. 3)

CUIDADO

Perigo de ferimentos!

Aplicar a bateria apenas quando a ferramenta a bateria estiver pronta para a utilização.

Colocar a bateria

1. Insira a bateria (15) na base da bateria (9). A bateria (15) encaixa de forma audível.

Retirar a bateria

1. Prima o botão de desbloqueio (16) da bateria (15) e retire-a da base da bateria (9).

8.4.1 Indicação do estado de carga no interruptor principal (8) (fig. 5)

O estado de carga da bateria (15) é indicado, durante a operação, pelo acendimento das respetivas luzes LED da indicação do estado de carga no interruptor principal (8).

4 LEDs acendem	Bateria totalmente carregada
3 LEDs acendem	Bateria parcialmente carregada
1 LED acende	Bateria tem de ser carregada

9 Operação

ATENÇÃO

É absolutamente necessário que o produto seja montado por completo antes da colocação em funcionamento!

ATENÇÃO

Certifique-se de que a temperatura ambiente não vai para além de 50 °C e -20 °C durante o trabalho.

ATENÇÃO

O produto faz parte da série IXES de 20 V e só deve ser operado com baterias dessa série. As baterias só devem ser carregadas com carregadores dessa série. Observe as respetivas indicações do fabricante.

PERIGO

Perigo de ferimentos!

Se o produto encravar, não tente puxar o produto com força.

- Pare o motor.
- Utilize um braço de alavanca ou cunha para libertar o produto.

9.1 Parar o produto e levar

AVISO

Perigo de ferimentos devido a ricochete!

- Nunca utilize o produto com uma mão!

AVISO

Perigo de ferimentos!

- Nunca utilize o produto sem a proteção das mãos dianteira!

9.1.1 Proteção das mãos dianteira e traseira (1, 10) (fig. 1)

- A proteção das mãos dianteira (1) e a proteção das mãos traseira (10) protegem os dedos contra ferimentos provocados pelo contacto com a corrente de serra (11), caso esta rasgue devido a sobrecarga.
- A proteção das mãos traseira (10) protege ainda a mão contra galhos e ramos.
- Antes de cada colocação em funcionamento verifique a funcionalidade da proteção das mãos dianteira (1). Mantenha a proteção das mãos traseira e dianteira (1, 10) limpas para garantir a funcionalidade.

9.2 Ligar/desligar e operar o produto (Fig. 1, 4-7)

Ligar

1. Verifique se existe óleo da corrente de serra no depósito do óleo (17).
2. Encha óleo da corrente de serra antes de o depósito de óleo (17) ficar vazio, tal como descrito em 8.3.
3. Puxe a proteção da guia e a proteção da corrente (18) da guia de corrente (12).
4. Segure o produto com a mão direita na pega dianteira (4) e com a mão esquerda na pega traseira (7). Os polegares e os dedos devem envolver firmemente as pegas (4, 7).
5. Coloque o seu corpo e os braços numa posição em que possa resistir à força do ricochete.
6. Pressione o interruptor principal (8) até os LEDs acenderem.
7. Pressione o bloqueio de ligação (5) na pega dianteira (4) com o polegar.
8. Mantenha o bloqueio de ligação (5) premido.
9. Para ligar o produto, prima o interruptor para ligar/desligar (6).
10. Solte o bloqueio de ligação (5).

Nota:

Não é necessário manter premido o bloqueio de ligação depois de colocar o produto em funcionamento. O bloqueio de ligação foi concebido para impedir o arranque accidental do produto.

Desconexão

1. Para desligar, solte o interruptor para ligar/desligar (6).
2. Após qualquer trabalho com o produto, coloque a proteção da guia e proteção da corrente (18) fornecidas.

Nota:

O produto desliga-se por motivos de segurança após 1 min.

9.3 Proteção contra sobrecarga

A bateria desliga-se automaticamente em caso de sobrecarga. Após um período de arrefecimento (divergente no tempo), o produto volta a poder ser ligado.

10 Dicas de trabalho

Indicações:

Antes de ligar, certifique-se de que o produto não toca em nenhum objeto.

- Evite uma posição do corpo anormal. Certifique-se de que se coloca numa posição segura e que mantém o equilíbrio em todos os momentos. Assim, controla melhor a ferramenta elétrica em situações inesperadas.
- Tem um melhor controlo quando serra com a parte inferior da guia (com corrente tirante).
- A corrente de serra pode tocar num outro objeto durante a separação ou depois no solo.
- Certifique-se de que a serra da corrente não encrava no corte. O ramo não pode quebrar nem lascar.
- Respeite igualmente as medidas de precaução contra ricochete (ver indicações de segurança).
- No caso de trabalhos de corte em declive, fique sempre por cima do ramo. Certifique-se de que a corrente de serra não entra em contacto com o solo. Após a conclusão do corte, aguardar a paragem da corrente da serra antes de retirar o produto.

10.1 Técnicas de corte

10.1.1 Traçamento

Trata-se de cortar ramos de árvore caídos em pequenos pedaços. Se possível, o tronco deve ser pousado e apoiado com ramos, vîgas ou cunhas.

- Certifique-se de que a serra da corrente não toca no solo durante a serragem.
- Assegure uma boa postura e em terrenos íngremes fique por cima do tronco. Para manter o controlo total no momento da separação do ramo, reduza a pressão de contacto no final do corte, sem deixar de segurar a pega fixa do serrote de poda a bateria com firmeza.
- Após a conclusão do corte, aguardar a paragem da corrente de serra, antes de remover o serrote de poda a bateria.
- Desligar sempre o serrote de poda a bateria, antes de mudar de árvore.

10.1.1.1 Serrar num cavalete

1. Segure no produto com as duas mãos e guie o produto durante a serragem à frente do corpo.
2. Quando a madeira for separada, guie o produto junto do lado direito do corpo. Fique atento à madeira em queda.
3. Posicione-se de forma a que o ramo separado não seja um perigo.
4. Preste atenção aos seus pés. A madeira separada pode causar ferimentos durante a queda.

- Certifique-se de que o seu corpo está equilibrado e que mantém uma boa postura.

10.1.2 Desramação

⚠ AVISO

Perigo de ferimentos!

Muitos acidentes acontecem na desramação.

1. Segure no produto com as duas mãos e guie o produto durante a serragem à frente do corpo.
2. Não se dobre demasiado para a frente durante a operação.
3. Nunca serre ramos quando estiver no tronco da árvore.
4. Mantenha-se atento à área de ricochete quando os ramos estiverem sob tensão.

Desramação é a designação para a remoção de ramos e galhos de uma árvore.

- Remova os ramos de apoio apenas após o traçamento.
- Ramos sob tensão têm de ser serrados de baixo para cima para impedir um encravamento do produto.
- Ao serrar ramos grossos, utilize a mesma técnica que utilizou no traçamento.
- Trabalhe do lado esquerdo do tronco e o mais próximo possível do produto. Na medida do possível, o peso do produto repousa no tronco.
- Troque o local de trabalho para serra ramos além do tronco.
- Ramificações são traçadas individualmente.
- Em caso desramação de ramos grandes e virados para baixo, que apoiem a árvore, estes devem ser mantidos por enquanto. Serrar os ramos finos com um só corte.

11 Limpeza

⚠ AVISO

Confie os trabalhos de conservação e manutenção que não se encontrem descritos neste manual de instruções a uma oficina especializada. Utilize apenas peças sobresselentes originais.

Existe risco de acidentes! Execute trabalhos de manutenção e de limpeza sempre com a bateria removida. Existe perigo de ferimentos! Deixe o produto arrefecer antes de quaisquer trabalhos de manutenção e limpeza. Os elementos do motor estão quentes. Há perigo de ferimentos e risco de queimaduras!

O produto pode arrancar inesperadamente e, dessa forma, causar ferimentos.

- Remova a bateria.
- Deixe o produto arrefecer.
- Retire a ferramenta de colocação.

AVISO

Perigo de ferimentos ao manusear a corrente de serra ou da guia!

- Use luvas resistentes ao corte.

1. Recomendamos a limpeza do produto imediatamente após cada utilização.
2. Para limpar a corrente de serra utilize um pincel* ou escova* e não utilize líquidos.
3. Mantenha as pegas e superfícies para segurar secas, limpas e livres de óleo e massa lubrificante. Em situações imprevistas, pegas e superfícies para segurar escorregadias não permitem uma operação e controlo seguro da ferramenta elétrica.
4. Se necessário, limpe as pegas com um pano* molhado em água com sabão*.
5. Mantenha os dispositivos de segurança, as grelhas de ventilação e a estrutura do motor o mais livres possível de pó e sujidade. Limpe o produto com um pano* limpo ou sobre-o com ar comprimido* sob baixa pressão. Recomendamos a limpeza do produto imediatamente após cada utilização.
6. As aberturas de ventilação devem estar sempre desobstruídas.
7. Não utilize produtos de limpeza ou solventes; estes poderão ser agressivos para com as peças de plástico do produto. Certifique-se de que não penetra água no interior do produto.
8. Limpe a ranhura da guia de corrente com a ajuda de um pincel ou com ar comprimido.
9. Limpe a roda dentada e a mola tensora.

12 Manutenção

12.1 Substituir a guia de corrente (12) (Fig. 2)

1. Desligue o produto e separe-o da bateria (15).
2. Coloque o produto sobre uma superfície plana e nivelada.
3. Enrosque o parafuso do sistema de tensão da corrente (2) da cobertura da roda dentada (3) no sentido contrário ao dos ponteiros do relógio para soltar a tensão de corrente e remover a cobertura da roda dentada (3).
4. Remova a guia de corrente (12) e a corrente de serra (11).
5. Mantenha a guia de corrente (12) para a desmontagem virado para cima num ângulo de aprox. 45 graus, para poder remover a corrente de serra (11) com maior facilidade da ranhura da guia de corrente.
6. Troque a guia de corrente (12) e monte a guia de corrente (12) e a corrente de serra (11) tal como descrito em 8.1.

12.2 Trocar a corrente de serra (11) e deixar funcionar (fig. 2)

PERIGO

Ferimentos graves devido a rasgamento ou salto da corrente de serra!

- Nunca fixe uma nova corrente de serra num pinhão de corrente gasto ou num carril de guiamento danificado ou gasto. A corrente de serra pode saltar ou rasgar.

- Utilize apenas correntes de serra e guias dimensionados para este produto.
- Antes de trocar a corrente de serra, limpe a ranhura da guia de corrente, pois se existirem depósitos de sujidade, a corrente de serra pode saltar para fora do carril. Os depósitos também podem absorver o óleo da corrente de serra. O óleo da corrente de serra não chegaria ou apenas em pequena quantidade à parte inferior do carril e reduziria a lubrificação.

1. Coloque o produto sobre uma superfície plana e nivelada.
2. Enrosque o parafuso do sistema de tensão da corrente (2) no sentido contrário ao dos ponteiros do relógio para soltar a tensão de corrente e remover a cobertura da roda dentada (3).
3. Remova a guia de corrente (12) e a corrente de serra (11).
4. Coloque a corrente de serra (11) num anel, de forma que os cantos de corte fiquem no sentido dos ponteiros de relógio. Oriente-se pelo alinhamento da corrente de serra (11) indicado pelos símbolos gráficos (setas) na corrente de serra ou por cima da roda da corrente (14).
5. Coloque a corrente da serra (11) na ranhura da guia de corrente (12).
6. Mantenha a guia de corrente (12) para a montagem virado para cima num ângulo de aprox. 45 graus, para poder conduzir a corrente de serra (11) com maior facilidade na ranhura da guia de corrente (12).
7. Insira a guia de corrente (12) e a corrente de serra (11) na mola tensora (13).
8. Pressione a guia de corrente (12) com a corrente de serra (11) para baixo para que a corrente de serra (11) toque na roda da corrente (14).
9. Ao soltar a corrente de serra (11), ela é esticada automaticamente.
10. Volte a colocar a cobertura da roda dentada (3).
11. Gire o parafuso do sistema de tensão da corrente (2) manualmente no sentido dos ponteiros do relógio.
12. Verifique novamente o assentamento da corrente de serra (11) e enrosque com firmeza o parafuso do sistema de tensão da corrente (2) da cobertura da roda dentada (3).

Nota:

No caso de uma corrente de serra nova, a força de tração diminui após algum tempo. Por isso, após os primeiros 5 cortes, o mais tardar, após 10 minutos de tempo de corte, tem de reesticar a corrente de serra.

12.3 Afiar a corrente de serra (11)

AVISO

Elevado perigo de acidentes devido uma corrente de serra mal afiada!

Devido aos desvios das medidas da geometria de corte na afiação, aumenta o risco de ricochete do produto.

- A corrente de serra deve ser afiada por um profissional.

A corrente de serra pode ser reafiada numa oficina especializada autorizada. Não tente afiar a corrente de serra por conta própria, se não tiver a ferramenta ou a experiência necessária.

Indicações:

Uma corrente de serra afiada garante uma capacidade de corte perfeita. Ela entra sem esforço na madeira e deixa aparas grandes e compridas.

Uma corrente de serra está gasta quando tem de pressionar o equipamento de corte pela madeira e as aparas são muito pequenas. Se a corrente de serra estiver muito gasta, não caem aparas, mas apenas pó de madeira.

12.4 Verificar a roda dentada (14) (fig. 2, 8)

1. Coloque o produto sobre uma superfície plana e nivelada.
2. Enrosque o parafuso do sistema de tensão da corrente (2) no sentido contrário ao dos ponteiros do relógio para soltar a tensão de corrente e remover a cobertura da roda dentada (3).
3. Remova a guia de corrente (12) e a corrente de serra (11).
4. Verifique os vestígios de rodagem na roda dentada (14) com um calibrador de controlo (não incluído no âmbito de fornecimento).
5. Se os vestígios de rodagem forem mais profundos do que $a=0,5$ mm, não utilize o produto e procure um revendedor especializado. A roda dentada (14) tem de ser substituída.

12.5 Verificar a guia de corrente (12) (fig. 2, 9)

1. Coloque o produto sobre uma superfície plana e nivelada.
2. Enrosque o parafuso do sistema de tensão da corrente (2) no sentido contrário ao dos ponteiros do relógio para soltar a tensão de corrente e remover a cobertura da roda dentada (3).
3. Remova a guia de corrente (12) e a corrente de serra (11).
4. Meça a profundidade da ranhura da guia de corrente (12) com a régua de cubagem de um calibrador de limas (não incluído no âmbito de fornecimento).
5. A guia de corrente (12) tem de ser substituída quando ocorre um dos seguintes pontos:
 - A guia de corrente está danificada.
 - A profundidade medida da ranhura é inferior à profundidade mínima da ranhura do guia de corrente (4 mm).

- A ranhura do guia de corrente está apertada ou alargada.

13 Armazenamento e transporte

Armazene o produto e os respetivos acessórios num local escuro, seco e ao abrigo do gelo, bem como inacessível a crianças.

A temperatura de armazenamento ideal encontra-se entre 5°C e 30°C.

Guarde o produto na embalagem original.

Cubra o produto para o proteger contra pó ou humidade. Guarde o manual de instruções junto do produto.

13.1 Preparação para o armazenamento

1. Coloque a proteção da corrente.
2. Remova a bateria.
3. Esvazie o produto completamente.
4. Limpe o produto e verifique se apresenta danos.

13.2 Transporte

AVISO

Perigo de ferimentos!

Retire a bateria antes de quaisquer trabalhos na ferramenta elétrica (p. ex. manutenção ou troca de ferramenta), assim como durante o seu transporte e armazenamento. Existe perigo de ferimentos em caso de um acionamento inadvertido do interruptor para ligar/desligar.

- O produto só pode ser transportado pela pega prevista para o efeito.

14 Reparação e encomenda de peças sobresselentes

Deve-se ter em conta que as seguintes peças deste produto estão sujeitas a um desgaste consoante a utilização ou natural e que as peças seguintes são necessárias como consumíveis.

ATENÇÃO

de acordo com a lei sobre a responsabilidade por produtos, o fabricante não assumirá qualquer responsabilidade por danos provocados por reparações incorretas ou pela não utilização de peças sobresselentes de origem.

Atribua a tarefa a um serviço de assistência ao cliente ou a um especialista autorizado. O mesmo se aplica aos acessórios.

Entre em contacto com o nosso centro de assistência para obter peças sobresselentes e acessórios. Para isso, utilize o código QR na capa.

14.1 Encomenda de peças de reposição

Ao encomendar peças sobresselentes, deve fornecer as seguintes informações:

- Designação do modelo
- Número de artigo
- Dados da placa de características

Peças sobresselentes / acessórios

N.º de artigo do Guia de corrente	7904201711
N.º de artigo do Corrente de serra	7904201713
N.º de artigo da bateria SBP2.0:	7909201708
N.º de artigo da bateria SBP4.0:	7909201709
N.º de artigo do carregador SBC2.4A:	7909201710
N.º de artigo do carregador SBC4.5A:	7909201711
N.º de artigo do carregador SDBC2.4A:	7909201712
N.º de artigo do carregador SDBC4.5A:	7909201713
N.º de artigo do StarterKit SBSK2.0:	7909201720
N.º de artigo do StarterKit SBSK4.0:	7909201721

15 Eliminação e reciclagem

Notas relativas à embalagem



Os materiais de embalagem são recicláveis. Elimine as embalagens de forma respeitadora do ambiente.

Notas relativas à legislação alemã sobre aparelhos elétricos e eletrônicos (ElektroG)



Os aparelhos elétricos e eletrônicos usados não pertencem no lixo doméstico, devendo ser alvo de uma recolha ou eliminação separadas!

- As baterias e pilhas usadas que não estejam montadas de modo fixo no aparelho usado devem ser retiradas sem as destruir antes da entrega do aparelho! A sua eliminação é regulada pela legislação relativa a baterias.
- Os proprietários ou utilizadores de aparelhos elétricos e eletrônicos são legalmente obrigados a devolver os mesmos após a sua utilização.
- O utilizador final tem a responsabilidade pela eliminação dos seus dados pessoais no aparelho usado a ser eliminado!
- O símbolo do caixote do lixo riscado significa que aparelhos usados elétricos ou eletrônicos não devem ser eliminados no lixo doméstico.
- Os aparelhos usados elétricos e eletrônicos podem ser entregues sem custos nos seguintes pontos:
 - Centros de recolha ou de eliminação públicos (p. ex. depósitos municipais)
 - Pontos de venda de aparelhos elétricos (lojas físicas e online), desde que o revendedor esteja obrigado a aceitar a devolução ou a aceite de livre vontade.

- Pode entregar sem custos até três aparelhos elétricos usados com um comprimento de até 25 centímetros ao fabricante sem que tenha de comprar um aparelho novo ou a outro centro de recolha autorizado na sua vizinhança.

- Para se informar acerca de condições de devolução adicionais dos fabricantes e distribuidores, queira entrar em contacto com o respetivo serviço de apoio ao cliente.

- Em caso de fornecimento de um aparelho elétrico novo por parte do fabricante a um domicílio, este pode efetuar a recolha sem custos do aparelho elétrico usado a pedido do utilizador final. Para tal, entre em contacto com o serviço de apoio ao cliente do fabricante.

- Estas declarações são apenas válidas para aparelhos que sejam instalados e vendidos nos países da União Europeia e que estejam sujeitos à Diretiva Europeia 2012/19/UE. Em países fora da União Europeia, a eliminação de aparelhos usados elétricos e eletrônicos poderá estar regulada por outra legislação divergente.

Notas sobre baterias de íões de lítio



Desmontar a bateria antes da eliminação do aparelho!

- Não atire a bateria para o lixo doméstico, para o fogo (perigo de explosão) ou para a água. Baterias danificadas podem prejudicar o ambiente e a sua saúde, caso ocorra uma fuga de vapores ou líquidos tóxicos.
- Baterias com defeito ou gastas devem ser recicladas em conformidade com a diretiva 2006/66/CE.
- Entregue o aparelho e o carregador a um ponto de reciclagem. As peças de plástico e de metal utilizadas podem ser separadas, tal possibilitando a sua reciclagem.
- Elimine baterias no estado descarregado. Recomendamos a cobertura dos polos com fita adesiva, para proteger contra um curto-circuito. Não abra a bateria.
- Elimine as baterias de acordo com as normas locais. Entregue baterias a um ponto de recolha de baterias usadas, onde elas poderão ser recicladas. Para isto, consulte o serviço local de recolha de resíduos.

Combustíveis e óleos

- Antes da eliminação do produto, deve-se esvaziar o depósito de combustível e o reservatório de óleo do motor!
- O combustível e óleo do motor não devem ser eliminados como lixo doméstico ou nos esgotos e têm de ser entregues num ponto de recolha ou eliminação separado!
- Reservatórios de combustível e de óleo vazios devem ser eliminados de forma ecológica.

16 Resolução de problemas

Falha	Causa possível	Resolução
O produto não arranca.	A potência da bateria é demasiado fraca.	Carregue a bateria.
	A bateria não está corretamente colocada.	Insira a bateria na base da bateria. A bateria encaixa de forma audível.
	Interruptor para ligar/desligar está com defeito.	Entre em contacto com o nosso serviço de assistência.
	O motor apresenta defeito.	

Falha	Causa possível	Resolução
Má capacidade de corte.	Corrente de serra mal montada.	Monte a corrente de serra corretamente.
	Corrente de serra está gasta.	A corrente de serra deve ser afiada por um profissional ou troque a corrente de serra.
	Tensão insuficiente da corrente.	Verifique a corrente de serra. Se necessário, estique a corrente de serra.
Produto funciona com dificuldade/corrente de serra salta.	Tensão insuficiente da corrente.	Verifique a corrente de serra. Se necessário, estique a corrente de serra.
Vibração não habitual	Carril de guiamento está solto.	Verificar se o carril de guiamento quanto a assento firme.

17 Condições de garantia – Série Scheppach 20V IXES

Data de revisão 25.04.2024

Prezado cliente,

os nossos produtos são submetidos a um rigoroso controlo de qualidade. No entanto, se um produto não funcionar na perfeição, lamentamos profundamente o facto e pedimos-lhe para entrar em contacto com o nosso serviço de assistência, através do endereço indicado abaixo. Estamos igualmente à sua disposição através do número de telefone de assistência. As recomendações seguintes deverão ser-lhe úteis para um processamento e regularização sem problemas em caso de danos.

É válido o seguinte para a validação de reivindicações de garantia:

1. **Estas condições de garantia** regem as nossas prestações adicionais de garantia do fabricante para compradores (consumidores finais particulares) de novos produtos. Os direitos de garantia legais não são afetados por esta garantia. Os mesmos são da responsabilidade do revendedor a quem o produto foi adquirido..

2. **As prestações de garantia** do fabricante estendem-se exclusivamente a deficiências num produto novo adquirido pelo cliente e que sejam devidas a um defeito de material ou de fabrico. Se, durante o período de garantia, ocorrerem defeitos de material ou de fabrico, na sua qualidade de garante no âmbito desta garantia, o fabricante assegura, à sua discricção, uma das seguintes prestações:

- Reparação gratuita da mercadoria
- Troca gratuita da mercadoria por um artigo de valor equivalente (eventualmente, também troca por um modelo mais recente, desde que a mercadoria original já não esteja disponível).

Os produtos ou peças substituídos passarão a ser nossa propriedade. Tenha em consideração que, de acordo com a finalidade, os nossos produtos não foram construídos para utilização em ambientes comerciais, artesanais ou profissionais. Por esse motivo, a garantia não se aplica, se o produto tiver sido utilizado para fins comerciais, artesanais ou industriais ou tiver sido exposto a exigências equivalentes dentro do período da garantia.

3. **Excetua-se das nossas prestações de garantia:**

- Os danos no produto resultantes da inobservância das instruções de montagem, de uma instalação incorreta, da inobservância do manual de instruções (p. ex., ligação a uma tensão de corrente ou tipo de corrente errados) ou das recomendações

de manutenção e segurança, bem como devido à utilização do produto sob condições ambientais inadequadas ou a cuidados e manutenção insuficientes.

– Danos no produto resultantes de uma utilização indevida ou inadequada (como, p. ex., sobrecarga do produto ou utilização de ferramentas ou acessórios não admissíveis), da penetração de corpos estranhos no produto (como, p. ex., areia, pedras ou pó), de danos de transporte, do emprego de força ou de efeitos externos (como, p. ex., danos por queda).

– Danos no produto ou partes do produto que se devam a um desgaste conforme à finalidade, habitual (inerente ao funcionamento) ou natural, bem como a danos e/ou deterioração de peças de desgaste.

– Deficiências no produto provocadas pela utilização de acessórios, complementos ou peças sobresselentes não originais ou que não sejam conformes à finalidade.

– Produtos nos quais se realizaram alterações ou modificações.

– Desvios mínimos das características nominais irrelevantes para o valor e aptidão para a utilização do produto.

– Produtos nos quais se tenham realizado reparações arbitrárias ou outras, em particular, por terceiros não autorizados.

– Quando a identificação no produto ou as informações de identificação do produto (autocolante na máquina) estejam ausentes ou ilegíveis.

– Produtos que apresentem forte sujidade e, por conseguinte, sejam rejeitados pelo pessoal da assistência.

– Em geral, os pedidos de indemnização e danos consequenciais estão excluídos destas prestações de garantia.

4. **Por norma, o período de garantia** é de 5 anos (12 meses, no caso das baterias), iniciando-se na data de compra do produto. É determinante a data no recibo de compra original. Os direitos de garantia devem ser acionados sem demora após a respetiva tomada de conhecimento. A validação de reivindicações de garantia deixa de ter efeito após o fim do período de garantia. A reparação ou substituição do produto não ocasiona um prolongamento do período de garantia nem é iniciado um novo período de garantia resultante da intervenção no produto ou para eventuais peças sobresselentes montadas.

Tal é igualmente válido caso se recorra à assistência local. Uma reivindicação dos direitos de garantia pressupõe que o fabricante, na qualidade de garante, possa examinar o objeto da garantia através do envio da mercadoria a seu pedido. Devem-se tomar medidas, por meio de uma embalagem adequada, para evitar que ocorram danos durante o percurso de transporte. O produto em causa deve ser apresentado ou enviado ao centro de assistência em bom estado de limpeza, acompanhado de uma cópia do recibo de compra especificando a data de compra e a designação do produto. Se um produto for enviado incompleto, sem o âmbito de fornecimento integral, o valor dos acessórios em falta será faturado / deduzido, caso o produto seja substituído ou se realize um reembolso. Os produtos total ou parcialmente desmontados não podem ser aceites como reclamação de garantia. Em caso de reclamação não justificada ou fora do período da garantia, por norma, os custos de transporte e o risco de transporte são assumidos pelo comprador. **É favor comunicar previamente uma reclamação de garantia ao centro de assistência (ver abaixo).** Regra geral, fica acordado que o produto avariado é enviado com uma breve descrição da avaria para o endereço de assistência abaixo indicado ao abrigo de uma devolução organizada ou, em caso de reparação fora do período da garantia, devidamente franqueado, respeitando as correspondentes orientações de embalagem e expedição. **Por motivos de segurança, certifique-se de que o seu produto (dependendo do modelo) está isento de todos os suprimentos operacionais quando é devolvido.** Qualquer produto enviado ao nosso centro de assistência deve ser embalado de modo a evitar danos no produto reclamado durante o transporte. Depois de se realizar a reparação / substituição, enviar-lhe-emos o produto gratuitamente. Se os produtos não puderem ser reparados ou substituídos, existe a possibilidade de, ao nosso critério, reembolsar um valor no montante do preço de compra do produto defeituoso, considerando uma dedução devido à deterioração e ao desgaste. Estas prestações de garantia aplicam-se apenas aos primeiros compradores particulares e não são transferíveis nem transmissíveis.

5. **Prolongamento do período de garantia para 10 anos:** A Scheppach oferece um prolongamento adicional da garantia de 5 anos para produtos da série Scheppach 20V. Assim, o período de garantia para estes produtos é de 10 anos, no total. Excluem-se as baterias / acumuladores, carregadores e acessórios.

Este prolongamento da garantia pode ser acionado, registando o produto Scheppach desta gama em <https://garantie.scheppach.com>, o mais tardar, 30 dias após a data de compra. Depois de realizar o registo online, receberá a confirmação do prolongamento da garantia referente ao produto.

6. **Para reivindicar o seu direito de garantia, é favor contactar o nosso centro de assistência.**

Utilize, de preferência, o formulário na nossa homepage: <https://www.scheppach.com/de/service>

Agradecemos que não nos envie qualquer produto sem nos contactar previamente e efetuar o registo no nosso centro de assistência.

Para reivindicar estas garantias, o primeiro contacto com o nosso centro de assistência é absolutamente imprescindível. As reivindicações de garantia devem ser acionadas antes de expirar o prazo de garantia, no prazo de 14 dias após deteção da deficiência. Para tal, é necessário o recibo de compra original e, eventualmente, a confirmação do prolongamento da garantia referente ao artigo.

7. **Tempo de processamento** - Regra geral, as reclamações enviadas são processadas no prazo de 14 dias após entrada no nosso centro de assistência. Se, em casos excecionais, o tempo de processamento referido for excedido, o cliente será informado atempadamente.
8. **Regra geral, as peças de desgaste são excluídas da garantia!** - Por peças de desgaste, entendem-se: a) baterias / acumuladores fornecidos integrados e/ou instalados, bem como b) todas as peças de desgaste relacionadas com o modelo (entre outras, correias, lâminas de serra, ferramentas de aplicação, discos abrasivos, filtros, escovas de carvão, etc. - ver o manual de instruções). Excluem-se das prestações de garantia as baterias ou acumuladores totalmente descarregados ou danificados no invólucro ou respetivos polos.
9. **Estimativa de custos** - Reparamos os produtos não abrangidos ou já não abrangidos pelas prestações de garantia mediante um custo. Em concertação com o nosso centro de assistência, pode enviar os produtos avariados para uma estimativa de custos e, eventualmente, autorizar por escrito (por correio, e-mail) que o centro de assistência proceda à reparação. Sem autorização de reparação, não se realizará qualquer outro procedimento.

As condições de garantia são aplicáveis apenas na versão atual no momento da reclamação e, se necessário, podem ser consultadas na nossa homepage (www.scheppach.com) . No caso de traduções, prevalece sempre a versão alemã.

Scheppach GmbH · Günzburger Str. 69 · 89335 Ichenhausen (Alemanha)

Telefone: +800 4002 4002 ·

E-mail: customerservice.PT@scheppach.com ·

Internet: <https://www.scheppach.com>

Reservamo-nos permanentemente quaisquer alterações a estas condições de garantia sem aviso prévio.

18 Declaração de conformidade UE

Tradução da declaração de conformidade original

Fabricante:

Scheppach GmbH
Günzburger Straße 69
D-89335 Ichenhausen

Declaramos, à nossa exclusiva responsabilidade, que o produto aqui descrito está em conformidade com as diretivas e normas aplicáveis.

Marca: **SCHEPPACH**
Designação do artigo: **SERROTE DE PODA A BATERIA - BC-PS150-X**
N.º art. **5910310900**

Diretivas UE:

2014/30/UE, 2006/42/CE, 2011/65/UE*

* O objeto da declaração descrito acima cumpre com as normas da diretiva 2011/65/UE do Parlamento Europeu e do Conselho de 8 de junho de 2011 relativamente à restrição da utilização de determinadas substâncias perigosas em equipamentos elétricos e eletrónicos.

2006/42/CE - Anexo IV

Organismo notificado: TÜV SÜD Product Service
GmbH Zertifizierstelle,
Ridlerstraße 65,
80339 München, Alemanha
Número: 0123
Número do certificado: M6A 011284 0445 Rev.01

2000/14/CE_2005/88/CE – Anexo: V

Nível de potência acústica garantido (L_{WA}): 90 dB
Nível de potência acústica medido (L_{WA}): 86,8 dB

Normas aplicadas:

EN 62841-1:2015/A11:2022; EK9-BE-98(v2):2020;
EN IEC 55014-1:2021; EN IEC 55014-2:2021;
EN ISO 12100:2010

Representante autorizado responsável pela documentação:

David Rümpelein
Günzburger Str. 69
D-89335 Ichenhausen
Ichenhausen, 17.07.2024

Simon Schünk
Division Manager Product Center

Andreas Pecher
Head of Project Management

Obsah

1 Úvod.....	115
2 Popis výrobku (obr. 1).....	115
3 Rozsah dodávky (obr. 1).....	115
4 Použití v souladu s určením.....	115
5 Bezpečnostní pokyny.....	116
6 Technické údaje.....	118
7 Rozbalení.....	119
8 Před uvedením do provozu.....	119
9 Obsluha.....	121
10 Pracovní pokyny.....	122
11 Čištění.....	123
12 Údržba.....	123
13 Skladování a přeprava.....	124
14 Oprava & objednávka náhradních dílů.....	124
15 Likvidace a recyklace.....	125
16 Odstraňování poruch.....	125
17 Záruční podmínky – Scheppach série 20V IXES	126
18 EU prohlášení o shodě.....	127
19 Rozpadový výkres.....	320

Vysvětlení symbolů na výrobku

Symbole použité v této příručce vás mají upozornit na možná rizika. Bezpečnostní symboly a vysvětlivky, které je provádějí, musejí být přesně pochopeny. Samotné varování rizika neodstraní a nemohou nahradit správná opatření pro prevenci úrazů.

	Před uvedením do provozu si přečtěte a dodržujte návod k obsluze a bezpečnostní pokyny!		Nepoužívejte výrobek jednou rukou.
	Pozor! Nedodržování bezpečnostních značek a výstražných upozornění umístěných na výrobku, a také nedodržování bezpečnostních a provozních pokynů může vést k vážným zraněním a dokonce k úmrtí.	 	Akumulátorová pilka na prořez musí být postavena vzpřímeně! Nepokládejte ji!
	Používejte ochranné brýle.		Objem olejové nádrže.
	Používejte ochranu sluchu.		Hmotnost kg.

	Vždy používejte ochrannou helmu!		Délka lišty
	Noste ochranné rukavice!		Délka řezu
	Noste pevnou obuv!		Varování! Nebezpečí zpětného rázu (zpětné kopnutí). Chraňte se před zpětným rázem výrobku a zabraňte kontaktu s hrotem lišty.
	Důležité je nošení ochranného oděvu pro ruce, předloktí, nohy a chodidla.		Práce na údržbě, přestavbě, nastavování a čištění vždy provádějte při vypnutém motoru a odstraněném akumulátoru.
	Plnicí otvor oleje na řetěz		Spínací západka
	Směr vestavby řetězu pily		Garantovaná hladina akustického výkonu výrobku.
	Výrobek nikdy nevystavujte dešti. Výrobek se smí instalovat, skladovat a provozovat pouze za suchých okolních podmínek.		Lithium-iontový akumulátor
	Výrobek používejte vždy oběma rukama.		Výrobek odpovídá platným evropským směrnicím.

1 Úvod

Výrobce:

Scheppach GmbH
Günzburger Straße 69
D-89335 Ichenhausen

Vážený zákazníku,

Přejeme vám mnoho radosti a úspěchu při práci s novým výrobkem.

Upozornění:

Výrobce tohoto výrobku neručí podle platného zákona o odpovědnosti za vady výrobku za škody, které vzniknou na tomto výrobku nebo jeho prostřednictvím v případě:

- Neodborná manipulace
- Nedodržování návodu k obsluze
- Opravy třetí osobou, neoprávněnými odborníky
- Montáž a výměna neoriginálních náhradních dílů
- Použití, které není v souladu s určením

Mějte na paměti:

Návod k obsluze je součástí tohoto výrobku.

Obsahuje důležité pokyny, jak s výrobkem bezpečně, odborně a hospodárně pracovat, jak zabránit nebezpečí, ušetřit náklady na opravy, snížit prostoje a zvýšit spolehlivost a životnost výrobku. Kromě bezpečnostních ustanovení tohoto návodu k obsluze musíte bezpodmínečně dodržovat předpisy své země, které platí pro provoz výrobku.

Seznamte se před použitím výrobku se všemi pokyny pro obsluhu a bezpečnostními pokyny. Výrobek provozujte pouze v souladu s popisem a ve stanoveném rozsahu použití. Návod k obsluze uložte na vhodném místě a v případě předání výrobku třetím osobám předejte všechny podklady.

2 Popis výrobku (obr. 1)

1. Přední ochrana rukou
2. Šroub pro napínací systém řetězu
3. Kryt řetězového kola
4. Přední rukojeť
5. Spínací západka
6. Spínač pro zapnutí/vypnutí
7. Zadní rukojeť
8. Hlavní vypínač (vč. LED)
9. Uložení akumulátoru
10. Zadní ochrana ruky
11. Řetěz pily
12. Řetězová lišta
13. Pružinový napínač
14. Řetězové kolo
15. Akumulátor*
16. Odblokovací tlačítko (akumulátoru)
17. Olejová nádrž
18. Kryt lišty a řetězu

* = není v rozsahu dodávky!

3 Rozsah dodávky (obr. 1)

Pol.	Počet	Označení
11.	1 x	Řetěz pily (předmontovaný)
12.	1 x	Řetězová lišta (předmontovaná)
18.	1 x	Kryt lišty a řetězu (předmontovaný)
	1 x	Akumulátorová pilka na prořez
	1 x	Návod k obsluze

4 Použití v souladu s určením

Výrobek se smí používat k řezání dřeva a větvi venku až do průměru odpovídajícího délce řezu vodící lišty.

Výrobek není určený ke kácení strojů a k jiným způsobům použití (např. řezání zdiva, plastu, kovu, potravin nebo dřeva obsahujícího cizí předměty jako hřebíky či šrouby).

Výrobek se musí držet pravou rukou za rukojeť a levou rukou za plochu úchopu.

Výrobek se smí používat pouze v souladu s určením. Jakékoliv další použití kromě tohoto je v rozporu s určením. Za škody nebo zranění všeho druhu, které vzniknou na základě použití v rozporu s určením, zodpovídá uživatel/obsluhující osoba a ne výrobce.

Součástí použití k určenému účelu je dodržování bezpečnostních pokynů a také montážní návod a provozní pokyny v návodu k obsluze.

Osoby, které výrobek používají a udržují, s ním musí být seznámeny a informovány o potenciálních nebezpečích.

Změny na výrobku zcela vylučují ručení výrobce za škody, které takto vzniknou.

Výrobek se smí provozovat jen s originálními díly a originálními příslušenstvím výrobce.

Je nutné dodržovat veškeré předpisy výrobce týkající se bezpečnosti, práce a údržby stroje, a také rozměry uvedené v technických datech.

Mějte na paměti, že naše výrobky nebyly v souladu s určením konstruovány pro komerční, řemeslné a průmyslové použití. Nepřebíráme odpovědnost v případě, kdy se výrobek použije v komerčních, řemeslných nebo průmyslových provozech, a při srovnatelných činnostech.

Vysvětlení signálních slov v návodu k obsluze

⚠ NEBEZPEČÍ
Signální slovo označující bezprostředně nastávající nebezpečnou situaci, která může mít za následek smrt nebo vážné zranění, pokud se jí nezabrání.
⚠ VAROVÁNÍ
Signální slovo označující potenciálně nebezpečnou situaci, která by mohla mít za následek smrt nebo vážné zranění, pokud se jí nezabrání.
⚠ OPATRŇ
Signální slovo označující potenciálně nebezpečnou situaci, která by mohla mít za následek lehké nebo středně těžké zranění, pokud se jí nezabrání.
POZOR
Signální slovo označující potenciálně nebezpečnou situaci, která by mohla mít za následek poškození výrobku nebo vlastnictví/majetku.

5 Bezpečnostní pokyny

VAROVÁNÍ

Přečtěte si všechny bezpečnostní pokyny, instrukce, ilustrace a technické údaje, kterými je tento elektrický nástroj opatřen.

Pokud zanedbáte dodržování následujících instrukcí, může to způsobit zásah elektrickým proudem, požár a/ nebo těžká zranění.

Uchovávejte si do budoucna veškeré bezpečnostní pokyny a instrukce.

Pojem „elektrický nástroj“, který je uveden v bezpečnostních pokynech, se vztahuje na elektrický nástroj (se síťovým kabelem), poháněný proudem ze sítě nebo na elektrický nástroj poháněný akumulátorem (bez síťového kabelu).

1) Bezpečnost na pracovišti

- a) **Udržujte svou pracovní oblast čistou a dobře osvětlenou.** Pracovní oblasti, ve kterých je nepořádek nebo nejsou osvětlené, mohou vést k nehodám.
- b) **Nepracujte s tímto elektrickým nástrojem v prostředí ohroženém výbuchem, ve kterém se nacházejí hořlavé kapaliny, plyny nebo prach.** Elektrické nástroje vytvářejí jiskry, které by mohly zapálit prach nebo výpary.
- c) **Udržujte děti nebo jiné osoby během používání elektrického nástroje v patřičné vzdálenosti.** Při nesoustředěnosti můžete ztratit kontrolu nad elektrickým nástrojem.

2) Elektrická bezpečnost

- a) **Přípojná zástrčka elektrického nástroje musí být vhodná pro danou zásuvku. Zástrčka se nesmí žádným způsobem měnit. V kombinaci s uzemněnými elektrickými nástroji nepoužívejte žádné zásuvkové adaptéry.** Nezměněné zástrčky a vhodné zásuvky zmenšují riziko zasažení elektrickým proudem.
- b) **Zabraňte kontaktu těla s uzemněnými povrchy jako trubkami, topeními, sporáky a chladničkami.** Je-li vaše tělo uzemněné, hrozí zvýšené riziko zasažení elektrickým proudem.
- c) **Elektrické nástroje chraňte před deštěm a vlhkem.** Vniknutí vody do elektrického nástroje zvyšuje riziko zásahu elektrickým proudem.
- d) **Přípojovací vedení nepoužívejte k přenášení a zavěšení elektrického nástroje, nebo k vytažení zástrčky ze zásuvky. Přípojovací vedení chraňte před horkem, olejem, ostrými hranami nebo pohyblivými díly.** Poškozené nebo zamotané přípojné vedení zvyšuje riziko zasažení elektrickým proudem.
- e) **Používáte-li elektrický nástroj venku, použijte prodlužovací kabely vhodné i pro venkovní použití.** Používání vhodného prodlužovacího vedení vhodného pro venkovní použití snižuje riziko zasažení elektrickým proudem.
- f) **Pokud není možno zabránit provozu elektrického nástroje ve vlhkém prostředí, používejte proudový chránič.** Použití vložky pro proudový chránič zmiňuje riziko zasažení elektrickým proudem.

3) Bezpečnost osob

- a) **Při práci s elektrickým nástrojem buďte pozorní a neustále dávejte pozor na to, co děláte a postupujte vždy s rozumem. Nepoužívejte elektrický nástroj, jste-li unavení nebo pod vlivem drog, alkoholu nebo léků.** Okamžik nepozornosti při používání elektrického nástroje může vést k vážným zraněním.
 - b) **Používejte osobní ochranné pracovní prostředky a vždy ochranné brýle.** Použití osobních ochranných pracovních prostředků jako je protiprachová maska, protiskluzová bezpečnostní obuv, ochranná helma nebo ochrana sluchu podle druhu a způsobu použití elektrických nástrojů zmenšuje riziko zranění.
 - c) **Zabraňte neúmyslnému uvedení do provozu. Než elektrický nástroj připojíte k napájení proudem a/ nebo akumulátoru a než jej budete zvedat nebo nosit, ujistěte se, že je vypnutý.** Máte-li při přenášení elektrického nástroje prst na spínači nebo zapojíte-li elektrický nástroj do zásuvky zapnutý, může to vést k nehodám.
 - d) **Před zapnutím elektrického nástroje odstraňte veškeré seřizovací nástroje nebo klíče na šrouby.** Nástroj nebo klíč, který se nachází v otáčejícím se dílu elektrického nástroje, může vést ke zranění.
 - e) **Zabraňte nestabilnímu držení těla. Zajistěte si stabilní postoj a vždy udržujte rovnováhu.** Tak můžete elektrický nástroj v nečekaných situacích lépe udržet pod kontrolou.
 - f) **Noste vhodný oděv. Nenoste volný oděv nebo šperky. Udržujte vlasy a oděv v bezpečné vzdálenosti od pohybujících se dílů.** Volný oděv, šperky nebo dlouhé vlasy mohou být zachyceny rotujícími díly.
 - g) **Je-li možné namontovat zařízení pro odsávání a zachycování prachu, je třeba je namontovat a správně používat.** Používání odsávání prachu může snížit ohrožení prachem.
 - h) **Nenechte se ukolébat falešným pocitem bezpečí a nepřeskočte bezpečnostní pravidla pro elektrické nástroje, i když je po častém používání elektrického nástroje znáte.** Nedbalé chování může vést ve zlomku sekundy k těžkým zraněním.
- ### 4) Používání a manipulace s elektrickým nástrojem
- a) **Nepřetěžujte elektrický nástroj. Pro svou práci používejte vhodný elektrický nástroj.** S vhodným elektrickým nástrojem budete pracovat lépe a bezpečněji v udávaném rozsahu výkonu.
 - b) **Nepoužívejte elektrický nástroj, jehož vypínač je vadný.** Elektrický nástroj, který již nelze zapnout nebo vypnout, je nebezpečný a musí být opraven.
 - c) **Než budete provádět nastavení nástroje, měnit díly vložného nástroje nebo elektrický nástroj odložte, vytáhněte zástrčku ze zásuvky a/nebo vyjměte vyjimatelný akumulátor.** Toto preventivní bezpečnostní opatření brání neúmyslnému spuštění elektrického nástroje.
 - d) **Nepoužívané elektrické nástroje uchovávejte mimo dosah dětí.** Nenechte elektrický nástroj používat osoby, které s ním nejsou seznámeny nebo si nepřčetly tento návod. Elektrické nástroje představují nebezpečí, jsou-li používány nezkušenými osobami.

- e) O elektrické nástroje a nástavec pečlivě pečujte. Kontrolujte, zda pohyblivé díly fungují bezvadně a nejsou vzpříčené, zda nejsou prasklé nebo tak poškozené, že je omezena funkčnost elektrického nástroje. Poškozené díly nechte před používáním elektrického nástroje opravit. Příčinou mnoha nehod je špatně udržovaný elektrický nástroj.
- f) **Udržujte řezné nástroje ostré a čisté.** Pečlivě udržované řezné nástroje s ostrými břity se méně přičí a lze je snadněji vést.
- g) **Používejte elektrický nástroj, nástavce atd. v souladu s těmito instrukcemi.** Zohledněte přitom pracovní podmínky a prováděnou činnost. Používání elektrických nástrojů pro jiné než určené aplikace může vést k nebezpečným situacím.
- h) **Rukojeti a úchopné plochy udržujte suché, čisté a bez oleje a tuku.** Kluzké rukojeti a úchopné plochy neumožňují bezpečnou obsluhu a kontrolu elektrického nástroje v nepředvídatelných situacích.

5) Používání akumulátorového nástroje a zacházení s ním

- a) **Akumulátory nabíjejte pouze nabíječkami doporučenými výrobcem.** U nabíječky, která je vhodná pro určitý typ akumulátoru, hrozí při použití s jiným akumulátorem nebezpečí požáru.
- b) **Používejte v elektrických nástrojích pouze k tomu určené akumulátory.** Použití jiných akumulátorů může vést ke zraněním a nebezpečí požáru.
- c) **Nepoužívaný akumulátor uchovávejte mimo dosah kancelářských svorek, mincí, klíčů, hřebíků, šroubů nebo jiných malých kovových předmětů, které by mohly vytvořit spojení mezi jednotlivými póly.** Zkrat mezi kontakty akumulátoru může mít za následek popáleniny nebo požár.
- d) **V nevhodných podmínkách může z akumulátoru uniknout kapalina. Vyhnete se kontaktu s ní. Při náhodném kontaktu opláchněte vodou. Pokud kapalina pronikne do očí, vyhledejte lékařskou pomoc.** Unikající kapalina z akumulátoru může způsobit podráždění pokožky nebo popáleniny.
- e) **Nepoužívejte poškozené nebo změněné akumulátory.** Poškozené nebo změněné akumulátory se mohou chovat nepředvídatelně a vést k požáru, výbuchu nebo nebezpečí zranění.
- f) **Nevystavujte akumulátor ohni ani vysokým teplotám.** Oheň nebo teploty nad 130 °C mohou vést k výbuchu.
- g) **Dodržujte všechny instrukce k nabíjení a akumulátor nebo akumulátorový nástroj nikdy nenabíjejte mimo teplotní rozsah uvedený v návodu k obsluze.** Nesprávné nabíjení nebo nabíjení mimo příпустný teplotní rozsah může akumulátor zničit a zvýšit nebezpečí požáru.

6) Servis

- a) **Nechte svůj elektrický nástroj opravovat pouze kvalifikovaný odborný personál a pouze za použití originálních náhradních dílů.** Tím se zajistí, aby zůstala zachována bezpečnost elektrického nástroje.
- b) **Nikdy neprovádějte údržbu poškozených akumulátorů.** Veškerou údržbu akumulátorů by měl provádět pouze výrobce nebo pověřený zákaznický servis.

Bezpečnostní pokyny pro akumulátorovou pilku na prořez

- a) **Když pila běží, nepřibližujte žádné části těla k řetězu pily.** Ujistěte se před spuštěním pily, že se řetěz pily ničeho nedotýká. Při práci s řetězovou pilou může i moment nepozornosti vést k tomu, že je řetězem pily zachycen oděv nebo části těla.
- b) **Držte řetězovou pilu vždy pravou rukou za zadní rukojeť a levou rukou za přední rukojeť.** Držení řetězové pily opačně zvyšuje riziko zranění a nikdy by se nemělo používat.
- c) **Řetězovou pilu držte pouze za izolované plochy úchopu, protože řetěz pily může narazit na skrytá vedení elektrického proudu nebo vlastní síťový kabel.** Kontakt řetězu pily s vedením pod napětím může také přivést napětí do kovových součástí přístroje a způsobit zásah elektrickým proudem.
- d) **Používejte ochranu očí.** Doporučují se další ochranné pracovní prostředky na sluch, hlavu, ruce, nohy a chodidla. Vhodný ochranný oděv snižuje nebezpečí zranění odletujícím trísčkovým materiálem a náhodným dotknutím se řetězu pily.
- e) **Nepracujte s řetězovou pilou na stromě, na žebříku, ze střechy nebo jiné nestabilní plochy pro stání.** Při práci takovým způsobem hrozí vážné nebezpečí zranění.
- f) **Dbejte vždy na pevný postoj a používejte řetězovou pilu pouze tehdy, když stojíte na pevném, bezpečném a rovném podkladu.** Kluzký podklad nebo nestabilní plochy pro stání mohou vést ke ztrátě rovnováhy nebo ke ztrátě kontroly nad řetězovou pilou.
- g) **Při řezání napnutých větví počítejte s tím, že se vymrští zpět.** Pokud se napjatá dřevěná vlákna uvolní, může napjatá větev trefit uživatele a/nebo dostat řetězovou pilu mimo jeho kontrolu.
- h) **Zejména opatrní buďte při řezání podrostu a mladých stromů.** Tenký materiál se může zachytit v řetězu pily a udeřit vás nebo vás vyvést z rovnováhy.
- i) **Noste řetězovou pilu za přední rukojeť ve vypnutém stavu, řetěz pily odvrácený od vašeho těla. Při přepravě nebo uschování řetězové pily vždy natáhněte ochranný kryt.** Pečlivé zacházení se řetězovou pilou zmenšuje pravděpodobnost neopatrného dotknutí se běžícího řetězu pily.
- j) **Dodržujte instrukce pro mazání, napnutí řetězu a výměnu vodičů lišty a řetězu.** Neodborně napnutý nebo namazaný řetěz se může přetrhnout nebo zvýšit riziko zpětného rázu.
- k) **Řežte pouze dřevo. Nepoužívejte řetězovou pilu pro práce, pro které není určena. Příklad: Nepoužívejte řetězovou pilu k řezání kovu, plastů, zdíva nebo stavebních materiálů, které nejsou ze dřeva.** Používání řetězové pily na práce v rozporu s určením může vést k nebezpečným situacím.
- l) **Tato řetězová pila není vhodná ke kácení stromů.** Používání řetězové pily na práce v rozporu s jejím určením může vést k vážným zraněním uživatele nebo dalších osob.

Příčiny a zamezení zpětnému rázu

Zpětný ráz může nastat, pokud se špiče vodičí lišty dotkne předmětu nebo pokud se ohne dřevo a řetěz pily se pevně sevře v řezu.

Kontakt s hrotem lišty může v mnohých případech vést k neočekávané, dozadu směřované reakci, při které je vodičí lišta vyvrstvena nahoru a ve směru obsluhy.

Při vzpříčení řetězu pily na horní hraně vodičí lišty se může lišta rychle odrazit zpět do směru obsluhující osoby.

Každá z těchto reakcí může vést k tomu, že ztratíte kontrolu nad pilou a možná se těžce zraníte. Nikdy se nespolehejte pouze na bezpečnostní zařízení zabudovaná na řetězové pile. Jako uživatel řetězové pily byste měli učinit různá opatření pro práci bez nehod a zranění.

Zpětný ráz je důsledkem chybného nebo nesprávného používání stolní řetězové pily. Tomu lze zabránit vhodnými preventivními opatřeními, popsanými dále:

- Pilu držte pevně oběma rukama, přičemž palce a prsty obemykají rukojeti řetězové pily. Tělo a paže uveďte do takové polohy, ve které můžete zachytit síly zpětných rázů.** Pokud byla učiněna vhodná opatření, může obsluha síly zpětných rázů zvládnout. Nikdy nepouštějte řetězovou pilu.
- Zabraňte abnormálnímu držení těla a neřezejte nad úrovní ramen.** Tím je zabráněno nezamyšlenému dotyku špic lišty a je umožněna lepší kontrola řetězové pily v neočekávaných situacích.
- Používejte vždy výrobcem předepsané náhradní lišty a řetěz pily.** Nesprávné náhradní lišty a pilové řetězy mohou vést k přetržení řetězu anebo ke zpětnému rázu.
- Držte se pokynů výrobce pro broušení a údržbu řetězu pily.** Příliš nízké hloubkové omezovače zvyšují sklony ke zpětnému rázu.

Další bezpečnostní pokyny

- Pečlivě dodržujte pokyny pro údržbu, kontrolu a servis v tomto návodu k obsluze. Poškozená ochranná zařízení a díly musí odborně opravit nebo vyměnit naše servisní středisko, není-li v návodu k obsluze uvedeno jinak.
- Doporučuje se, aby si první uživatel vyzkoušel alespoň řezání kulatiny na pracovním kožíku nebo podstavci.
- Při řezání na svahu stůjte vždy nad kmenem stromu. Pro zachování plné kontroly v okamžiku „profiznutí“ snižte na konci řezu přítláčný tlak, aniž byste uvolnili pevný úchop rukojeti výrobku. Dbejte na to, aby se řetěz pily nedotkl země. Po provedení řezu počkejte, až se výrobek zastaví, a teprve poté jej odstraňte. Než přejdete od jednoho stromu ke druhému, vždy vypněte motor výrobku a vyjměte akumulátor.
- Ze stromu je třeba odstranit nečistotu, kameny, volnou kůru, hřebíky, svorky a drát.
- Nepoužívejte příslušenství, které nebylo doporučeno výrobcem.** To může způsobit úraz elektrickým proudem nebo požár.

Zbytková rizika

Výrobek je zkonstruován podle stavu techniky a uznávaných bezpečnostně technických předpisů. Přesto se mohou během práce vyskytnout jednotlivá zbytková rizika.

- Poškození sluchu, pokud není používána předepsaná ochrana sluchu.
- Zbytková rizika lze minimalizovat, pokud budete dodržovat „bezpečnostní pokyny“ a „použití v souladu s určeným účelem“ a kompletní návod k obsluze.
- Používejte výrobek tak, jak je doporučeno v tomto návodu k obsluze. Tím zajistíte, že výrobek bude pracovat s optimálním výkonem.
- Kromě toho mohou přes všechna přijatá preventivní opatření existovat zbytková rizika, která nejsou zjevná.

VAROVÁNÍ

Tento elektrický nástroj vytváří během druhu provozního režimu elektromagnetické pole. Toto pole může za určitých podmínek ovlivňovat aktivní nebo pasivní zdravotní implantáty. Pro snížení rizika vážných nebo smrtelných úrazů doporučujeme osobám se zdravotními implantáty, aby se před obsluhou tohoto elektrického nástroje obrátili na svého lékaře nebo na výrobce zdravotního implantátu.

VAROVÁNÍ

V případě delší práce může v důsledku vibrací v rukou dojít k poruše prokrvení rukou (syndrom bílých prstů).

Syndrom bílých prstů je vaskulární onemocnění, při němž se křečovitě stahují malé krevní cévy v prstech rukou a nohou. Dotčené oblasti již nejsou dostatečně zásobovány krví, a proto vypadají velmi bledě. Časté používání vibrujících výrobků může u osob s narušením krevního oběhu (např. kuřáci, diabetici) způsobit poškození nervů.

Pokud zaznamenáte neobvyklé negativní účinky, okamžitě ukončete práci a poradte se s lékařem.

POZOR

Výrobek je součástí série 20V IXES a smí být provozován pouze s akumulátory této série. Akumulátory smí být nabíjeny pouze nabíječkami této série. Dodržujte přitom pokyny výrobce.

VAROVÁNÍ

Dodržujte bezpečnostní pokyny a pokyny pro nabíjení a správné používání uvedené v návodu k obsluze akumulátoru a nabíječky série 20V IXES. Podrobný popis procesu nabíjení a další informace najdete v tomto samostatném návodu.

6 Technické údaje

Akumulátorová pilka na prořez	BC-PS150-X
Motorové napětí	20 V 
Typ řetězové lišty (předmontované)	ROYAL 6" GH06-31-43P

Typ řetězu pily (předmontovaného)	ROYAL 6" 030-31-043
Nádrž/olej na řetěz pily	cca 30 cm ³ (30 ml)
Max. rychlost řezání	6,8 m/s
Max. délka řezu	150 mm
Dělení řetězu	0,30"
Tloušťka hnacího článku	0,043"/1,09 mm
Počet zubů/dělení řetězového kola	6T/7,62 (30")
Hmotnost (v nenatankovaném stavu, bez řezací soupravy)	1,1 kg
Hmotnost (v nenatankovaném stavu, s akumulátorem)	1,7 kg

Technické změny vyhrazeny!

Hluk a vibrace

VAROVÁNÍ	
Hluk může mít závažný vliv na vaše zdraví. Pokud hluk stroje překročí 85 dB, použijte vhodnou ochranu sluchu pro sebe i osoby v okolí.	

Hodnoty hluku a vibrací byly stanoveny podle EN 62841-1.

Charakteristiky hlučnosti

Akustický tlak L_{pA}	78,8 dB
Nepřesnost měření K_{pA}	3 dB
Akustický výkon L_{wA}	86,8 dB
Nepřesnost měření K_{wA}	3 dB

Charakteristiky vibrací

Vibrace a_h	<2,5 m/s ²
Nepřesnost měření K	1,5 m/s ²

Uvedená celková hodnota vibrací a uvedená hodnota hlukových emisí byly měřeny normovaným zkušebním postupem a mohou být použity ke srovnání elektrického nástroje s jiným.

Indikovanou hodnotu emisí hluku a indikovanou hodnotu celkových vibrací lze rovněž použít k předběžnému odhadu zatížení.

VAROVÁNÍ	
Hodnota emisí hluku a celková hodnota vibrací se může od indikovaných hodnot lišit při skutečném používání elektrického nářadí v závislosti na způsobu používání elektrického nářadí, zejména na tom, jaký typ obrobku je obráběn.	
Pokuste se udržet zatížení na co nejnižší úrovni. Přítomnost opatření: omezení pracovní doby. Přitom je třeba zohlednit všechny části provozního cyklu (například doby, kdy je elektrický nástroj vypnutý, a doby, kdy je sice zapnutý, běží však naprázdno).	

7 Rozbalení

VAROVÁNÍ	
Výrobek a balicí materiály nejsou dětská hračka!	
S plastovými sáčky, fóliemi a drobným díly si nesmějí hrát děti! Hrozí nebezpečí spolknutí těchto věcí a udušení!	

- Otevřete obal a výrobek opatrně vyjměte.
- Odstraňte balicí materiál a obalové a přepravní pojistky (pokud je jimi výrobek opatřen).
- Zkontrolujte, zda je rozsah dodávky úplný.
- Zkontrolujte výrobek a díly příslušenství, zda nevykazují škody způsobené přepravou. Případné škody ihned nahláste přepravní společnosti, která vám výrobek dodala. Pozdější reklamace nebudou uznány.
- Uchovejte obal dle možností až do uplynutí záruční doby.
- Před použitím se s výrobkem seznáme podle návodu k obsluze.
- Používejte u příslušenství a opotřebitelných a náhradních dílů pouze originální díly. Náhradní díly obdržíte u specializovaného prodejce.
- Uveďte při objednávání naše čísla výrobku a rovněž typ a rok výroby.

8 Před uvedením do provozu

NEBEZPEČÍ	
Nebezpečí zranění!	
Pokud se používá neúplně smontovaný výrobek, může dojít k vážným zraněním.	
<ul style="list-style-type: none"> – Výrobek používejte až po jeho kompletním smontování. – Před každým použitím proveďte vizuální kontrolu, abyste zjistili, zda je výrobek kompletní a nemá žádné poškozené nebo opotřebované součásti. Bezpečnostní a ochranná zařízení musí být neporušená. 	

VAROVÁNÍ	
Nebezpečí zranění!	
Před všemi pracemi na elektrickém přístroji (např. údržbě, výměně nástroje atd.) a také při jeho přepravě a uskladnění vyjměte akumulátor z elektrického přístroje. Při neúmyslné aktivaci spínače pro zapnutí/vypnutí hrozí nebezpečí zranění.	

VAROVÁNÍ	
Nebezpečí zranění při manipulaci s řetězem pily nebo lištou!	
<ul style="list-style-type: none"> – Používejte neprořezné rukavice. 	

Upozornění:

- Řetězová lišta a řetěz jsou již přemontované z důvodu balení a přepravy.
- Nový řetěz pily se protahuje a musí se častěji dodatečně napínat. Pravidelně po každém řezu kontrolujte napnutí řetězu a upravte jej.
- Používejte pouze řetězy pily a lišty, které jsou dimenzované na tento výrobek.

8.1 Montáž/demontáž řetězové lišty (12) a řetězu pily (11) (obr. 2)

Doporučujeme před prvním použitím zkontrolovat, zda výrobek a všechny díly příslušenství pevně sedí a popř. znovu namontovat.

1. Postavte výrobek na rovnou, hladkou plochu.
2. Otáčejte šroubem systému pro napínání řetězu (2) proti směru hodinových ručiček, abyste uvolnili napnutí řetězu a mohli odstranit kryt řetězového kolečka (3).
3. Vyjměte řetězovou lištu (12) a řetěz pily (11).
4. Rozložte řetěz pily (11) do smyčky tak, aby byly řezné hrany vyrovnané ve směru hodinových ručiček. Pro nasměrování řetězu pily (11) se orientujte podle obrazových značek (šipek) na řetězu pily resp. nad řetězovým kolečkem (14).
5. Položte řetěz pily (11) do drážky řetězové lišty (12).
6. Pro montáž držte řetězovou lištu (12) vykloněnou v úhlu cca 45 stupňů nahoru, abyste mohli řetěz pily (11) snadněji zavést do drážky řetězové lišty (12).
7. Nasadte řetězovou lištu (12) a řetěz pily (11) na pružinový napínač (13).
8. Zatlačte řetězovou lištu (12) s řetězem pily (11) dolů, abyste natáhli řetěz pily (11) přes řetězové kolečko (14).
9. Při puštění se řetěz pily (11) automaticky napne.
10. Znovu nasadte kryt řetězového kolečka (3).
11. Silou ruky zašroubujte šroub systému pro napínání řetězu (2) po směru hodinových ručiček.
12. Zkontrolujte znovu usazení řetězu pily (11) a utáhněte šroub systému pro napínání řetězu (2) krytu řetězového kolečka (3).

Upozornění:

Dbejte na to, že se výrobek po použití doolejuje a olej může vytéct, když výrobek položíte na bok nebo postavíte na hlavu. To je normální proces, podmíněný nutným větracím otvorem na horním okraji nádrže, a není to důvod k reklamaci. Protože je tento výrobek během výroby kontrolován a testován s olejem, může navzdory vyprázdnění v nádrži zůstat malý zbytek, který během přepravy lehce potřísní pouzdro olejem. Otřete pouzdro hadříkem.

Před výměnou řetězu pily je třeba z drážky vodicí lišty odstranit nečistoty, protože v případě usazených nečistot může řetěz pily z lišty vyskočit. Usazeniny také mohou nasáknout olej na řetěz. V důsledku toho by se olej na řetěz pily nedostal na spodní stranu lišty, nebo jen v malém množství, a mazání by bylo nedostatečné.

8.2 Napnutí řetězu pily (11) (obr. 2)

VAROVÁNÍ

Nebezpečí zranění v důsledku odskočení řetězu pily!

Nedostatečně napnutý řetěz pily může během provozu odskočit a způsobit zranění.

- Často kontrolujte napnutí řetězu pily.
- Napnutí řetězu pily je příliš slabé, pokud hnací články vystupují z drážky na spodní straně vodicí lišty.
- Pokud je napnutí řetězu pily příliš slabé, řetěz pily správně dopněte.

1. Výrobek je vybaven systémem rychloupínače řetězu pily. Řetěz pily se automaticky napne prostřednictvím pružinového napínače umístěného na výrobku. Obíhající řetěz pily je veden přes drážku na řetězové liště.

Napnutí řetězu a mazání řetězu ovlivňují výraznou měrou životnost řetězu pily.

Řetěz pily je správně napnutý, pokud není na řetězové liště prověšený a dá se rukou v rukavici potáhnout kolem dokola. Při zatahání za řetěz pily tažnou silou 9 N (cca 1 kg) nesmí být řetěz pily od řetězové lišty vzdálen dále než 2 mm.

Upozornění:

- Nový řetěz pily má po určitou dobu po montáži tendenci k uvolňování. Proto před použitím čas od času napnutí řetězu pily zkontrolujte.
- Napínání řetězu pily by se mělo provádět na čistém místě, kde nejsou piliny a podobně.
- Správné napnutí řetězu pily slouží bezpečnosti uživatele a snižuje resp. zamezuje opotřebení a poškození řetězu.
- Doporučujeme, aby uživatel před zahájením první práce napnutí řetězu zkontroloval. Řetěz pily je správně napnutý, pokud není na spodní straně lišty prověšený a dá se rukou v rukavici potáhnout kolem dokola.
- Pokud by byl řetěz pily prověšený nebo pružinový napínač vadný, obraťte se na odbornou dílnu.

POZOR

Při práci s pilou se řetěz pily zahřívá a tím se trochu protahuje. S tímto „prodlužováním“ je třeba počítat zejména u nových řetězů pily.

8.3 Naplňte olej na řetěz pily (obr. 6)

POZOR

Poškození výrobku!

Pokud je výrobek provozován bez oleje, s příliš malým množstvím oleje, nebo se starým olejem, může to vést k poškození výrobku.

- Před uvedením do provozu doplňte olej. Výrobek je dodáván bez oleje.
- Nepoužívejte starý olej!
- Při každé výměně akumulátoru zkontrolujte stav oleje.

POZOR

Poškození životního prostředí!

Rozlitý olej může trvale znečistit životní prostředí. Kapalina je vysoce toxická a může rychle způsobit znečištění vody.

- Olej nalévejte / vypouštějte pouze na rovných zpevněných plochách.
- Použijte plnicí hrdlo nebo trychtýř.
- Vypouštěný olej zachyťte do vhodné nádoby.
- Rozlitý olej ihned pečlivě setřete a zlikvidujte hadr v souladu s místními předpisy.
- Olej zlikvidujte v souladu s místními předpisy.

Napnutí řetězu a mazání řetězu ovlivňují výraznou měrou životnost řetězu pily.

Řetěz pily se během provozu výrobku maže automaticky. Aby bylo možné pilový řetěz dostatečně namazat, musí být v olejové nádrži stále dostatek oleje na řetěz pily. V pravidelných intervalech zkontrolujte množství oleje zbývajícím v olejové nádrži.

Upozornění:

- Používejte olej na řetěz pily, který obsahuje přísady ke snížení tření a opotřebení nebo bio olej na řetěz pily.
 - K prořezávání stromů používejte bio olej na řetěz pily. Minerální olej může stromům škodit.
 - Před zapnutím produktu se ujistěte, že je víčko na olejové nádrži nainstalováno a uzavřeno.
1. Postavte výrobek na rovnou, hladkou plochu.
 2. Otevřete olejovou nádrž (17). K tomu odšroubujte víko olejové nádrže (17) proti směru hodinových ručiček.
 3. Aby nemohl olej vytéct, použijte trychtýř*.
 4. Dodržujte max. plnicí množství 30 ml.
 5. Víko olejové nádrže (17) našroubujte po směru hodinových ručiček, abyste olejovou nádrž (17) zavřeli.
 6. Případně rozlitý olej ihned pečlivě setřete a hadr* zlikvidujte v souladu s místními předpisy.
 7. Pro kontrolu mazání pilového řetězu přidržte výrobek s řetězem nad listem papíru a zapněte na několik sekund plný plyn. Podle papíru zjistíte, zda mazání řetězu funguje.

* = není v rozsahu dodávky!

8.4 Vložení akumulátoru (15) do uložení akumulátoru (9) a vyjmutí z něho (obr. 3)

⚠ OPATRŔ

Nebezpečí zranění!

Akumulátor vkládejte až tehdy, když bude akumulátorový nástroj připraven k použití.

Vsazení akumulátoru

1. Zasuňte akumulátor (15) do uložení akumulátoru (9). Akumulátor (15) slyšitelně zaklapne.

Vyjmutí akumulátoru

1. Stiskněte odblokovací tlačítko (16) akumulátoru (15) a vytáhněte ho z uložení akumulátoru (9).

8.4.1 Indikace stavu nabití na hlavním vypínači (8) (obr. 5)

Stav nabití akumulátoru (15) se během provozu zobrazuje prostřednictvím rozsvícení příslušných kontrolek LED indikace stavu nabití na hlavním vypínači (8).

Svítil 4 LED	Akumulátor je plně nabitý
Svítil 3 LED	Akumulátor je částečně nabitý
Svítil 1 LED	Akumulátor je třeba nabít

9 Obsluha

POZOR

Před uvedením do provozu výrobek bezpodmínečně kompletně smontujte!

POZOR

Dbejte na to, aby teplota okolí během prací nepřekročila 50 °C a neklesla pod -20 °C.

POZOR

Výrobek je součástí série 20V IXES a smí být provozován pouze s akumulátory této série. Akumulátory smí být nabíjeny pouze nabíječkami této série. Dodržujte přítom pokyny výrobce.

⚠ NEBEZPEČÍ

Nebezpečí zranění!

Pokud výrobek uvízne, nezkoušejte ho vytáhnout násilím.

- Vypněte motor.
- K uvolnění výrobku použijte rameno páky nebo klín.

9.1 Držení a vedení výrobku

⚠ VAROVÁNÍ

Nebezpečí zranění v důsledku zpětného rázu!

- Nikdy nedržte výrobek jednou rukou!

⚠ VAROVÁNÍ

Nebezpečí zranění!

- Nikdy výrobek nepoužívejte bez přední ochrany rukou!

9.1.1 Přední a zadní ochrana ruky (1, 10) (obr. 1)

- Přední ochrana ruky (1) a zadní ochrana ruky (10) chrání prsty před poraněním při kontaktu s řetězem pily (11), pokud by se v důsledku přetížení přetrhly.
- Zadní ochrana ruky (10) navíc chrání ruku před většími i menšími větve.
- Před každým uvedením do provozu zkontrolujte fungování přední ochrany ruky (1). Přední a zadní ochrany rukou (1, 10) udržujte čistou, abyste zajistili její funkčnost.

9.2 Zapnutí/vypnutí a provozování výrobku (obr. 1, 4-7)

Zapnutí

1. Zkontrolujte, zda je v olejové nádrži (17) olej na řetěz pily.
2. Olej na řetěz pily doplňte dřív, než se olejová nádrž (17) vyprázdní, jak je popsáno v 8.3.
3. Stáhněte kryt lišty a řetězu (18) z řetězové lišty (12).
4. Pravou rukou držte výrobek za přední rukojeť (4) a levou rukou za zadní rukojeť (7). Palce i prsty musí rukojeti (4, 7) pevně obemknout.
5. Tělo a paže uveďte do takové polohy, ve které můžete zachytit síly zpětných rázů.
6. Tiskněte hlavní vypínač (8) tak dlouho, až se rozsvítí kontrolky LED.
7. Palcem stiskněte spínací západku (5) na přední rukojeti (4).
8. Podržte spínací západku (5) stisknutou.
9. Pro zapnutí výrobku stiskněte spínač pro zapnutí/vypnutí (6).
10. Pusťte spínací západku (5).

Upozornění:

Po nastartování výrobku není nutné spínací západku držet stisknutou. Spínací západka má zabránit nechtěnému nastartování výrobku.

Vypnutí

1. Pro vypnutí spínač pro zapnutí/vypnutí (6) pusťte.
2. Po každé práci s výrobkem nasadte dodaný kryt lišty a řetězu (18).

Upozornění:

Výrobek se z bezpečnostních důvodů po 1 minutě vypne.

9.3 Ochrana proti přetížení

Při přetížení se akumulátor sám vypne. Výrobek lze po určité době vychladnutí znovu zapnout (doby se liší).

10 Pracovní pokyny

Upozornění:

Dbejte před zapnutím na to, aby se výrobek nedotýkal žádných předmětů.

- Zabraňte nestabilnímu držení těla. Zajistěte si stabilní postoj a vždy udržujte rovnováhu. Tak můžete elektrický nástroj v nečekaných situacích lépe udržet pod kontrolou.
- Máte lepší kontrolu, když řezáte spodní stranou lišty (s tahajícím řetězem).
- Řetěz pily se během prořezávání nebo poté nesmí dotknout země ani jiného předmětu.
- Dávejte pozor, aby řetěz pily neuvízl v řezu. Větev nesmí prasknout ani se odštípnout.
- Dodržujte také preventivní opatření proti zpětnému rázu (viz bezpečnostní pokyny).
- Při řezání na svahu stůjte vždy nad větví. Dbejte na to, aby se řetěz pily nedotkl země. Po dokončení řezu počkejte, až se řetěz pily zastaví, a teprve poté výrobek vyjměte.

10.1 Techniky řezání

10.1.1 Zkracování

Zkracování je nařezávání skácených kmenů na malé kusy. Je-li to možné, měl by se kmen podložit větvemi, kládou nebo klínem.

- Dbejte na to, aby se řetěz pily při řezání nedotkl země.
- Dbejte na dobrý postoj a ve svažitém terénu stůjte nad kmenem. Pro zachování plné kontroly v okamžiku „profíznutí“ snižte na konci řezu přítlačný tlak, aniž byste uvolnili pevný úchop rukojetí pily na prořez.
- Po provedení řezu počkejte, až se řetěz pily zastaví, a teprve poté pilku na prořez odstraňte.
- Než přejdete od jednoho stromu ke druhému, vždy vypněte motor pily na prořez.

10.1.1.1 Řezání na pracovním kozlíku

1. Výrobek držte pevně oběma rukama a vedte ho při řezání před tělem.
2. Když se dřevina profízne, vedte výrobek napravo podél těla. Pozor na padající dřeviny.
3. Postavte se tak, aby odříznutá větev nepředstavovala žádné nebezpečí.
4. Dávejte pozor na nohy. Odříznuté větve mohou při spadnutí způsobit zranění.
 - Dbejte na to, aby vaše tělo bylo v rovnováze a abyste měli stabilní postoj.

10.1.2 Odvětvování

VAROVÁNÍ

Nebezpečí zranění!

Při odvětvování dochází k mnoha úrazům.

1. Výrobek držte pevně oběma rukama a vedte ho při řezání před tělem.
2. Při provozu se nepředklánějte příliš daleko dopředu.
3. Neodřezávejte nikdy větve, když stojíte na kmeni.
4. Mějte na zřeteli rozsah zpětného rázu, když jsou větve pod prutím.

Odvětvování je označení pro odstraňování větších a menších větví z kmene.

- Opěrné větve odstraňujte až po zkracování.
- Větve, které jsou napnuté, je třeba řezat zdola nahoru, aby se zabránilo vzpříčení výrobku.
- Při odřezávání tlustších větví použijte stejnou techniku jako při přiřezávání.
- Pracujte nalevo od kmene a co možná nejbliže k výrobku. Hmotnost výrobku pokud možno spočívá na kmeni.
- Měňte stanoviště, abyste odřezali větve z druhé strany kmene.
- Rozvětvené větve se přiřezávají zvlášť.
- Při odvětvování zatím nechte být větší, dolů směřující větve, které strom podpirají. Menší větve odřízněte jedním řezem.

11 Čištění

⚠ VAROVÁNÍ

Nechte opravářské práce a údržbové práce, které nejsou popsány v tomto návodu k obsluze, provést ve specializované dílně. Používejte pouze originální náhradní díly.

Hrozí nebezpečí nehody! Údržbové a čisticí práce provádějte zásadně s odstraněným akumulátorem. Hrozí nebezpečí zranění! Před veškerými pracemi údržby a čištění nechte výrobek vychladnout. Prvky motoru jsou horké. Hrozí nebezpečí poranění a popálení!

Výrobek se může neočekávaně nastartovat a způsobit zranění.

- Vyměňte akumulátor.
- Nechte výrobek vychladnout.
- Vyměňte nástavec.

⚠ VAROVÁNÍ

Nebezpečí zranění při manipulaci s řetězem pily nebo lištou!

- Používejte neprofézní rukavice.

1. Doporučujeme výrobek vyčistit ihned po každém použití.
2. K čištění řetězu pily použijte štětec* nebo smetáček* a žádnou kapaliny.
3. Rukojeti a úchopné plochy udržujte suché, čisté a bez oleje a tuku. Kluzké rukojeti a úchopné plochy neumožňují bezpečnou obsluhu a kontrolu elektrického nástroje v nepředvidatelných situacích.
4. Rukojeti případně vyčistěte vlhkým hadříkem*, vymáchaným v mýdlovém roztoku*.
5. Udržujte ochranná zařízení, větrací štěrbiny a plášť motoru pokud možno bez prachu a nečistot. Otřete výrobek čistou tkaninou* nebo jej vyfoukejte stlačeným vzduchem s nízkým tlakem*. Doporučujeme výrobek vyčistit ihned po každém použití.
6. Větrací otvory musí být stále volné.
7. Nepoužívejte žádné čisticí prostředky ani rozpouštědla; mohly by poškodit plastové díly výrobku. Dbejte na to, aby se dovnitř výrobku nemohla dostat žádná voda.
8. Vyčistěte drážku řetězové lišty pomocí štětce nebo stlačeným vzduchem.
9. Vyčistěte řetězové kolečko a pružinový napínač.

12 Údržba

12.1 Výměna řetězové lišty (12) (obr. 2)

1. Vypněte výrobek a vytáhněte akumulátor (15).
2. Postavte výrobek na rovnou, hladkou plochu.
3. Otáčejte šroubem systému pro napínání řetězu (2) krytu řetězového kolečka (3) proti směru hodinových ručiček, abyste uvolnili napnutí řetězu a mohli odstranit kryt řetězového kolečka (3).

4. Vyměňte řetězovou lištu (12) a řetěz pily (11).
5. Pro demontáž držte řetězovou lištu (12) vykloněnou v úhlu cca 45 stupňů nahoru, abyste mohli řetěz pily (11) snadněji sundat z drážky řetězové lišty.
6. Vyměňte řetězovou lištu (12) a namontujte řetězovou lištu (12) a řetěz pily (11) podle popisu v 8. 1.

12.2 Výměna řetězu pily (11) a zaběhnutí (obr. 2)

⚠ NEBEZPEČÍ

Možná vážná zranění v důsledku přetření nebo odskočení řetězu pily!

- Nový řetěz pily nikdy neupevňujte na opotřebovaný řetězový pastorek nebo na poškozenou či opotřebovanou vodící lištu. Řetěz pily by mohl odskočit nebo se přetřhnout.

- Používejte pouze řetězy pily a lišty, které jsou dimenzované na tento výrobek.
 - Před výměnou řetězu pily vyčistěte drážku řetězové lišty, protože v případě usazených nečistot může řetěz pily vyskočit z lišty. Usazeniny také mohou nasáknout olej na řetěz. V důsledku toho by se olej na řetěz pily nedostal na spodní stranu lišty, nebo jen v malém množství, a mazání by bylo nedostatečné.
1. Postavte výrobek na rovnou, hladkou plochu.
 2. Otáčejte šroubem systému pro napínání řetězu (2) proti směru hodinových ručiček, abyste uvolnili napnutí řetězu a mohli odstranit kryt řetězového kolečka (3).
 3. Vyměňte řetězovou lištu (12) a řetěz pily (11).
 4. Rozložte řetěz pily (11) do smyčky tak, aby byly řezné hrany vyrovnané ve směru hodinových ručiček. Pro nasměrování řetězu pily (11) se orientujte podle obrazových značek (šipek) na řetězu pily resp. nad řetězovým kolečkem (14).
 5. Položte řetěz pily (11) do drážky řetězové lišty (12).
 6. Pro montáž držte řetězovou lištu (12) vykloněnou v úhlu cca 45 stupňů nahoru, abyste mohli řetěz pily (11) snadněji zavést do drážky řetězové lišty (12).
 7. Nasaďte řetězovou lištu (12) a řetěz pily (11) na pružinový napínač (13).
 8. Ztlačte řetězovou lištu (12) s řetězem pily (11) dolů, abyste natáhli řetěz pily (11) přes řetězové kolečko (14).
 9. Při puštění se řetěz pily (11) automaticky napne.
 10. Znovu nasaďte kryt řetězového kolečka (3).
 11. Silou ruky zašroubujte šroub systému pro napínání řetězu (2) po směru hodinových ručiček.
 12. Zkontrolujte znovu usazení řetězu pily (11) a utáhněte šroub systému pro napínání řetězu (2) krytu řetězového kolečka (3).

Upozornění:

U nového řetězu pily se síla napnutí po určité době snižuje. Proto musíte po prvních 5 řezech, ale nejpozději po 10 minutách řezání řetěz pily dopnout.

12.3 Broušení řetězu pily (11)

VAROVÁNÍ

Zvýšené nebezpečí zranění v důsledku nesprávně nabroušeného řetězu pily!

V důsledku odchylek od uvedených rozměrů geometrie řezání při broušení se zvyšuje nebezpečí zpětného rázu výrobku.

- Řetěz pily nechte nabrousit u odborníka.

Řetěz pily lze nechat přebrousit v autorizované odborné dílně. Nepokoušejte se řetěz pily ostřit sami, nedisponujete-li vhodným náradím a potřebnou zkušeností.

Upozornění:

Ostrý řetěz pily zaručuje optimální řezný výkon. Zakusuje se bez námahy do dřeva a zanechává velké dlouhé třísky.

Řetěz pily je tupý, když musíte řezací výstroj tlačit do dřeva a třísky jsou velmi malé. Pokud je řetěz pily velmi tupý, nevznikají vůbec žádné třísky, nýbrž jen dřevěný prach.

12.4 Kontrola řetězového kolečka (14) (obr. 2, 8)

1. Postavte výrobek na rovnou, hladkou plochu.
2. Otáčejte šroubem systému pro napínání řetězu (2) proti směru hodinových ručiček, abyste uvolnili napnutí řetězu a mohli odstranit kryt řetězového kolečka (3).
3. Vyměňte řetězovou lištu (12) a řetěz pily (11).
4. Zkontrolujte zářezové stopy na řetězovém kolečku (14) měřidlem (není v rozsahu dodávky).
5. Pokud jsou zářezové stopy hlubší než $a=0,5$ mm, výrobek nepoužívejte a vyhledejte odborného prodejce. Řetězové kolečko (14) se musí vyměnit.

12.5 Kontrola řetězové lišty (12) (obr. 2, 9)

1. Postavte výrobek na rovnou, hladkou plochu.
2. Otáčejte šroubem systému pro napínání řetězu (2) proti směru hodinových ručiček, abyste uvolnili napnutí řetězu a mohli odstranit kryt řetězového kolečka (3).
3. Vyměňte řetězovou lištu (12) a řetěz pily (11).
4. Změřte hloubku drážky řetězové lišty (12) měřítkem na pilníkové měrce (není v rozsahu dodávky).
5. Řetězová lišta (12) se musí vyměnit, pokud souhlasí některý z následujících bodů:
 - Řetězová lišta je poškozená.
 - Naměřená hloubka drážky je menší než minimální hloubka drážky řetězové lišty (4 mm).
 - Drážka řetězové lišty je zúžená nebo roztažená.

13 Skladování a přeprava

Uložte výrobek a jeho příslušenství na tmavém, suchém místě chráněném před mrazem a nedostupným pro děti. Optimální skladovací teplota se pohybuje mezi 5 °C a 30 °C.

Výrobek uchovávejte v originálním balení.

Výrobek zakryjte, aby byl chráněn před prachem nebo vlhkostí. Návod k obsluze uchovávejte v blízkosti výrobku.

13.1 Příprava k uskladnění

1. Nasaďte kryt řetězu.
2. Odstraňte akumulátor.
3. Výrobek úplně vyprázdněte.
4. Vyčistěte výrobek a zkontrolujte, zda není poškozený.

13.2 Přeprava

VAROVÁNÍ

Nebezpečí zranění!

Před všemi pracemi na elektrickém přístroji (např. údržbě, výměně nástroje atd.) a také při jeho přepravě a uskladnění vyjměte akumulátor z elektrického přístroje. Při neúmyslné aktivaci spínače pro zapnutí/vypnutí hrozí nebezpečí zranění.

- Výrobek se smí přepravovat pouze za rukojeť k tomu určenou.

14 Oprava & objednávka náhradních dílů

Je nutno dbát na to, že v případě tohoto výrobku následující díly podléhají opotřebením, které je dáno používáním nebo se tak děje přirozeně, příp. že na následující díly je pohlíženo jako na spotřební materiál.

POZOR

Podle zákona o záruce na výrobky neručíme za škody způsobené neodbornými opravami nebo nevyužitím originálních náhradních dílů.

Obraťte se na oddělení služeb zákazníkům nebo autorizovaného odborníka. Totéž platí i pro součásti příslušenství.

Náhradní díly a příslušenství obdržíte v našem servisním středisku. Naskenujte k tomu QR kód na titulní straně.

14.1 Objednávání náhradních dílů

Při objednávání náhradních dílů je třeba vyplnit tyto údaje:

- Označení modelu
- Číslo výrobku
- Údaje na typovém štítku

Náhradní díly/příslušenství

Řetězová lišta výr. č.:	7904201711
Řetěz pily výr. č.:	7904201713
Akumulátor SBP2.0 výr. č.:	7909201708
Akumulátor SBP4.0 výr. č.:	7909201709
Nabíječka SBC2.4A výr. č.:	7909201710
Nabíječka SBC4.5A výr. č.:	7909201711
Nabíječka SDBC2.4A výr. č.:	7909201712
Nabíječka SDBC4.5A výr. č.:	7909201713
Sada startéru SBSK2.0 č. výrobku:	7909201720
Sada startéru SBSK4.0 č. výrobku:	7909201721

15 Likvidace a recyklace

Upozornění k obalu



Balící materiály jsou recyklovatelné. Obaly prosím likvidujte způsobem šetrným k životnímu prostředí.

Upozornění k zákonu o elektrických a elektronických zařízeních (ElektroG)



Odpadní elektrická a elektronická zařízení nepatří do domovního odpadu, ale musí se sbírat a likvidovat odděleně!

- Staré baterie nebo akumulátory, které nejsou napevno zabudované ve starém přístroji, musí být před odevzdáním bez poškození vyjmuty! Jejich likvidaci upravuje zákon o bateriích.
- Majitelé nebo uživatelé elektrických a elektronických zařízení jsou ze zákona povinni je po použití vrátit.
- Koncový uživatel je zodpovědný za vymazání svých osobních údajů ze starého zařízení určeného k likvidaci!
- Symbol přeškrtnuté popelnice znamená, že se odpadní elektrická a elektronická zařízení nesmí likvidovat společně s domovním odpadem.
- Elektrická a elektronická zařízení můžete bezplatně odevzdat na následujících místech:
 - Veřejné skládky nebo sběrná místa odpadů (např. obecní stavební dvory)
 - Prodejní místa elektrospotřebičů (stacionární a online), pokud jsou obchodníci povinni je odebírat nebo to nabízejí dobrovolně.
 - Až tři kusy elektroodpadu od jednoho typu spotřebiče s délkou hrany maximálně 25 cm lze bezplatně vrátit výrobci, aniž by bylo nutné předtím zakoupit nový spotřebič od výrobce nebo jej odevzdat na jiném autorizovaném sběrném místě ve vašem okolí.
 - Pro další doplňující podmínky zpětného odběru výrobci a distributorů se obraťte na příslušný zákaznický servis.

- V případě, že výrobce dodá nový elektrospotřebič do soukromé domácnosti, může na žádost koncového uživatele zajistit bezplatný sběr elektroodpadu. Za tímto účelem kontaktujte zákaznický servis výrobce.
- Tato prohlášení se vztahují pouze na přístroje instalované a prodávané v zemích Evropské unie a podléhající evropské směrnici 2012/19/EU. V zemích mimo Evropskou unii mohou pro likvidaci elektroodpadu platit jiné předpisy.

Pokyny k lithio-iontovým akumulátorům



Akumulátor před likvidací přístroje demontujte!

- Nevyhazujte akumulátor do domovního odpadu, do ohně (nebezpečí výbuchu) ani vody. Poškozené akumulátory mohou poškodit životní prostředí a vaše zdraví, pokud z nich uniknou toxické výpary nebo kapaliny.
 - Vadné nebo vypotřebované akumulátory musí být recyklovány v souladu se směrnicí 2006/66/ES.
 - Přístroj a nabíječku odevzdejte ve sběrném centru pro recyklaci. Použité plastové a kovové části lze oddělit podle druhu a předat je tak k recyklaci.
 - Akumulátory likvidujte ve vybitém stavu. Doporučujeme zakrýt póly lepicí páskou, aby byly chráněny před zkratem. Akumulátor neotvírejte.
 - Akumulátory zlikvidujte v souladu s místními předpisy. Odevzdejte akumulátory ve sběrně starých baterií, kde budou předány k ekologické recyklaci. Informujte se o tomto u místní společnosti zabývající se likvidací odpadu.
- Paliva a oleje**
- Před likvidací výrobku je nutné vyprázdnit palivovou nádrž a nádrž na motorový olej!
 - Palivo a motorový olej nepatří do domovního odpadu nebo odtoku, ale musí se zachycovat a likvidovat odděleně!
 - Prázdné zásobníky oleje a paliva musí být zlikvidovány ekologicky.

16 Odstraňování poruch

Porucha	Možná příčina	Řešení
Nástroj nelze spustit.	Výkon akumulátoru je příliš slabý.	Nabijte akumulátor.
	Akumulátor není správně vložený.	Zasuňte akumulátor do uložení akumulátoru. Akumulátor slyšitelně zaklapne.
	Vadný spínač pro zapnutí/vypnutí.	Obraťte se na náš servis.
	Motor je vadný.	
Špatný řezný výkon.	Nesprávně namontovaný řetěz pily.	Namontujte řetěz pily správně.
	Řetěz pily je tupý.	Nechte řetěz pily nabrousit u odborníka nebo ho vyměňte.
	Nedostatečné napnutí řetězu.	Zkontrolujte řetěz pily. Případně řetěz pily napněte.
Výrobek běží ztěžka/řetěz pily odskakuje.	Nedostatečné napnutí řetězu.	Zkontrolujte řetěz pily. Případně řetěz pily napněte.
Nezvyklé vibrace	Vodící lišta je uvolněná.	Zkontrolujte pevné usazení vodící lišty.

17 Záruční podmínky – Schepach série 20V IXES

Datum revize 25.04.2024

Vážený zákazníku,

naše výrobky podléhají přísné kontrole kvality. Pokud by některý výrobek přesto nefungoval bezvadně, je nám to velmi líto a prosíme Vás, abyste se obrátil na náš zákaznický servis na níže uvedené adrese. Rádi jsme Vám k dispozici také telefonicky na servisním čísle. Následující upozornění mají sloužit pro bezproblémové zpracování a regulaci v případě škody.

Pro uplatnění záručních nároků platí následující:

1. **Tyto záruční podmínky** upravují naše dodatečné záruční plnění výrobce pro kupující (soukromé koncové spotřebitele) nových výrobků. Zákonné nároky na záruční plnění nejsou touto zárukou dotčeny. Za ty odpovídá prodejce, u kterého jste výrobek zakoupili.

2. **Záruční plnění** výrobce se vztahuje výhradně na závady na jednom z od něj zakoupených výrobků, a které jsou způsobeny vadou materiálu nebo výrobní vadou. Pokud se během záruční doby vyskytnou vady materiálu nebo výrobní vady, poskytne výrobce jako garant v rámci této záruky jednu z následujících služeb dle vlastního výběru:

- Bezplatná oprava zboží
- Bezplatná výměna zboží za zboží stejné hodnoty (možná i výměna za nástupnický model, pokud původní zboží již není k dispozici).

Vyměněné výrobky nebo jejich části přecházejí do našeho vlastnictví. Mějte na paměti, že naše výrobky nebyly v souladu s určením konstruovány pro komerční, řemeslné nebo průmyslové použití. Za záruční případ se proto nepovažuje, pokud byl výrobek v záruční době používán v komerčních, řemeslných nebo průmyslových podnicích nebo byl vystaven rovnocennému namáhání.

3. Z našeho záručního plnění jsou vyjmuty:

- Škody na výrobku, které vznikly nedodržováním návodu k montáži, neodbornou instalací, nedodržováním návodu k obsluze (např. připojením k nesprávnému síťovému napětí nebo druhu proudu) resp. pravidel údržby a bezpečnostních ustanovení, nebo použitím výrobku za nevhodných podmínek prostředí a také v důsledku nedostatečné péče a údržby.
- Škody na výrobku, které vznikly nesprávným nebo neodborným používáním (např. přetěžováním výrobku nebo použitím nepřipustných nástrojů resp. příslušenství), vniknutím cizích těles do výrobku (např. písku, kamínků nebo prachu), poškozením při přepravě, použitím násilí nebo cizími vlivy (např. poškozením při pádu).
- Škody na výrobku nebo jeho součástech, které lze přičíst běžnému (provoznímu) nebo jinému přirozenému opotřebením při používání v souladu s určením a také poškozením a/nebo opotřebením opotřebitelných dílů.
- Závady výrobku způsobené používáním příslušenství, doplňujících nebo náhradních dílů, které nejsou originální nebo byly používány v rozporu s určením.

- Výrobky, na nichž byly provedeny změny nebo úpravy.
- Nepatrné odchylky od požadované jakosti, které jsou pro hodnotu a použitelnost výrobku bezvýznamné.
- Výrobky, na nichž byly provedeny svévolné opravy, zejména nepovolanými třetími osobami.
- Pokud chybí označení na výrobku resp. identifikační informace výrobku (nálepky na stroji) nebo jsou nečitelné.
- Výrobky, které vykazují silné znečištění a jsou proto odmítnuty servisním personálem.
- Nároky na náhradu škody a následně škody jsou z tohoto záručního plnění zásadně vyloučeny.

4. **Záruční doba** činí běžně **5 let** (12 měsíců u baterií / akumulátorů) a začíná běžet k datu zakoupení výrobku. Rozhodující je datum na originálním kupním dokladu. Záruční nároky je nutné vždy vznést ihned po zjištění závady. Uplatnění záručních nároků po uplynutí záruční doby je vyloučeno. Oprava nebo výměna výrobku nevede k prodloužení záruční doby, ani nezáčně tímto výkonem pro výrobek nebo případné vestavěné náhradní díly běžet nová záruční doba. To platí i při využití servisu na místě. Záruka může být uplatněna, pokud výrobce, jakožto poskytovatel záruky, požádá o možnost prověřit záruční případ zasláním zboží. Je důležité zajistit, aby nedošlo k poškození během přepravy použitím vhodného obalu. Dotčený výrobek je nutné předložit resp. zaslat ve vyčištěném stavu spolu s kopií kupního dokladu - v něm jsou obsaženy údaje o datu koupě a označení výrobku - zákaznickému servisu. Pokud je výrobek zaslán neúplný, bez kompletního rozsahu dodávky, bude chybějící příslušenství hodnotově připočteno/odečteno, pokud se výrobek vymění nebo následuje refundace. Částečně nebo úplně rozebrané výrobky nelze přijímat jako záruční případ. Při neoprávněné resp. mimo záruční dobu podané reklamaci hradí kupující obecně přepravní náklady a nese riziko přepravy. **Záruční případ hlasíte předem na servisním místě (v. n.)**. Zpravidla je dojednáno, že vadný výrobek bude s krátkým popisem poruchy při organizovaném zpětném zaslaní, nebo - v případě opravy mimo záruční dobu - zaslán náležitě vyplacený, s přihlídnutím k příslušným směrnícím o obalu a odeslání, na níže uvedenou servisní adresu. **Dbejte prosím na to, aby byl Váš výrobek (v závislosti na modelu) při vrácení dodávky z bezpečnostních důvodů bez veškerých provozních látek.** Výrobek zaslaný do našeho servisního centra musí být zabalen tak, aby se zabránilo poškození reklamovaného výrobku během přepravy. Po provedené opravě / výměně Vám výrobek bezplatně zašleme zpět. Pokud není možné výrobky opravit nebo vyměnit, může být podle našeho vlastního uvážení poskytnuta peněžní částka až do výšky kupní ceny vadného výrobku, přičemž je zohledněna sleva vzhledem k opotřebením. Tato záruční plnění platí pouze ve případech soukromého prvního kupujícího a nelze je převést ani postoupit.

5. **Prodloužení záruční doby na 10 let:** Scheppach nabízí dodatečné prodloužení záruky 5 let na výrobky ze série Scheppach 20V. Záruční doba na tyto výrobky se tak prodlužuje na celkem 10 let. Z toho jsou vyloučeny baterie / akumulátory, nabíječky a příslušenství. Toto prodloužení záruky můžete nárokovat, pokud svůj výrobek Scheppach z této oblasti zaregistrujete nejpozději do 30 dnů od data koupě online na adrese: <https://garantie.scheppach.com>. Po provedené online registraci obdržíte potvrzení o prodloužení záruky na příslušné zboží.
6. **Pro uplatnění Vašeho nároku na záruku prosím kontaktujte naše servisní centrum.**

Použijte prosím přednostně formulář na naší domovské stránce:

<https://www.scheppach.com/de/service>

Neposílejte nám žádné výrobky bez předchozího kontaktu a ohlášení u našeho servisního centra.

Pro čerpání těchto záručních výhod je nezbytným předpokladem předchozí kontakt s naším servisním centrem. Nároky na záruku musí být uplatněny před uplynutím záruční doby do 14 dnů po zjištění závady. K tomu je zapotřebí originální kupní doklad a popř. potvrzení o prodloužení záruky na příslušné zboží.

7. **Doba zpracování** - Reklamace zpravidla vyřizujeme do 14 dnů po doručení do servisního centra. Pokud by ve výjimečných případech došlo k překročení uvedené doby zpracování, budeme vás včas informovat.
8. **Opořezatelné díly jsou zásadně ze záruky vyloučeny!** - Opořezatelné díly jsou: a) dodané, přistavené a/nebo vestavěné baterie / akumulátory a b) všechny opořezatelné díly v závislosti na modelu (mimo jiné řemeny, pilové kotouče, vkládané nástroje, brusné kotouče, filtry, uhlíkové kartáče apod., viz návod k obsluze). Ze záruky jsou také vyloučeny baterie resp. akumulátory, které jsou téměř vybité resp. mají poškozený kryt anebo bateriové póly.
9. **Předběžný odhad nákladů** - Výrobky nezahnuté do záručního plnění opravíme za poplatek. Na dotaz u našeho servisního centra můžete vadné výrobky zaslat za předběžný odhad nákladů a popř. servisnímu centru udělit písemně (poštou, emailem) povolení k opravě. Bez povolení k opravě nebude provedeno žádné další zpracování.

Záruční podmínky platí pouze v aktuálním znění platném k okamžiku reklamace a lze je popř. zjistit na naší domovské stránce (www.scheppach.com). Při překladech do jiných jazyků je vždy rozhodující německé znění.

Scheppach GmbH · Günzburger Str. 69 · 89335 Ichenhausen (Německo)

Telefon: +800 4002 4002 ·

Email: customerservice.CZ@scheppach.com ·

Internet: <https://www.scheppach.com>

Vyhrazujeme si kdykoliv právo na změny těchto záručních podmínek bez předchozího oznámení.

18 EU prohlášení o shodě

Překlad originálního prohlášení o shodě

Výrobce:

Scheppach GmbH
Günzburger Straße 69
D-89335 Ichenhausen

Prohlašujeme na svou výlučnou odpovědnost, že zde popsaný výrobek odpovídá platným směrnícím a normám.

Značka: **SCHEPPACH**
Název výrobku: **AKUMULÁTOROVÁ PILKA NA PROŘEZ BC-PS150-X 5910310900**
Č. výt.

Směrnice EU:

2014/30/EU, 2006/42/EG, 2011/65/EU*

* Výše popsaný předmět prohlášení splňuje předpisy směrnice 2011/65/EU Evropského parlamentu a Rady ze dne 8. června 2011 pro omezení používání určitých nebezpečných látek v elektrických a elektronických zařízeních.

2006/42/EG - Příloha IV

Notifikovaná osoba: TÜV SÜD Product Service GmbH Zertifizierstelle, Ridlerstraße 65, 80339 München, Německo 0123

Číslo: M6A 011284 0445 Rev.01

Číslo certifikátu:

2000/14/EG_2005/88/EG – Příloha: V

Zaručená hladina akustického výkonu (L_{WA}): 90 dB
Naměřená hladina akustického výkonu (L_{WA}): 86,8 dB

Použité normy:

EN 62841-1:2015/A11:2022; EK9-BE-98(v2):2020;
EN IEC 55014-1:2021; EN IEC 55014-2:2021;
EN ISO 12100:2010

Pracovník pověřený dokumentací:

David Rümpelein
Günzburger Str. 69
D-89335 Ichenhausen
Ichenhausen, 17.07.2024

Simon Schünk
Division Manager Product Center

Andreas Pecher
Head of Project Management

Obsah

1	Úvod.....	129
2	Popis výrobku (obr. 1).....	129
3	Rozsah dodávky (obr. 1).....	129
4	Použitie v súlade s určením.....	129
5	Bezpečnostné upozornenia.....	130
6	Technické údaje.....	133
7	Vybalenie.....	133
8	Pred uvedením do prevádzky.....	133
9	Obsluha.....	135
10	Pracovné pokyny.....	136
11	Čistenie.....	137
12	Údržba.....	137
13	Skladovanie a preprava.....	138
14	Oprava a objednávanie náhradných dielov.....	139
15	Likvidácia a recyklácia.....	139
16	Odstraňovanie porúch.....	140
17	Záručné podmienky – Séria Scheppach 20V IXES.....	140
18	EÚ vyhlásenie o zhode.....	142
19	Rozložený výkres.....	320

Vysvetlenie symbolov na výrobku

Použitie symbolov v tejto príručke má upriamiť vašu pozornosť na možné riziká. Bezpečnostné symboly a vysvetlenia, ktoré ich sprevádzajú, musia byť presne pochopené. Výstrahy samotné neodstraňujú riziká a nemôžu nahradiť správne opatrenia na zabránenie nehodám.

	Pred uvedením do prevádzky si prečítajte návod na obsluhu a bezpečnostné upozornenia a dodržiavajte ich!		Výrobok nepoužívajte jednou rukou.
	Pozor! Nerešpektovanie bezpečnostných značiek a výstražných upozornení na výrobku a nedodržiavanie bezpečnostných upozornení môže viesť k vážnym poraniam alebo dokonca k smrti.		Rezačka dreva sa musí postaviť zvislo! Nekladte ju vodorovne!
	Noste ochranné okuliare.		Objem olejovej nádrže.

	Noste ochranu sluchu.		Hmotnosť kg.
	Vždy noste ochrannú prilbu!		Dĺžka lišty
	Noste bezpečnostnú obuv!		Dĺžka rezu
	Noste pevnú obuv!		Varovanie! Nebezpečenstvo spätného nárazu (kickback). Dávajte pozor na spätný náraz výrobku a zabráňte kontaktu s hrotom lišty.
	Dôležité je nosiť ochranný odev na ruky, predlaktia, nohy a chodidlá.		Údržbové, nastavovacie, nastavovacie a čistiace práce vykonávajte iba pri vypnutom motore a vybratom akumulátore.
	Plniaci otvor pre reťazový olej		Blokovanie zapnutia
	Smer montáže píllovej reťaze		Zaručená hladina akustického výkonu výrobku.
	Výrobok nevystavujte dažďu. Výrobok sa smie umiestniť, uskladniť a prevádzkovať len v suchých okolitých podmienkach.		Lítium-iónový akumulátor
	Výrobok vždy používajte oboma rukami.		Výrobok zodpovedá platným európskym smerniciam.

1 Úvod

Výrobca:

Scheppach GmbH
Günzburger Straße 69
D-89335 Ichenhausen

Vážený zákazník,

Želáme vám veľa zábavy a úspechov pri práci s vašim novým výrobkom.

Upozornenie:

Výrobca tohto výrobku neručí podľa platného zákona o ručení za výrobok za škody, ktoré vzniknú na tomto výrobku alebo budú spôsobené týmto výrobkom pri:

- neodbornom zaobchádzaní,
- nedodržiavaní návodu na obsluhu,
- opravách tretími stranami, nie autorizovanými odborníkmi,
- montáži a výmene neoriginálnych náhradných dielov,
- používaní v rozpore s určením,

Dodržiavajte:

Návod na obsluhu je súčasťou tohto výrobku.

Obsahuje dôležité pokyny, ako máte s výrobkom pracovať bezpečne, odborne a ekonomicky, ako máte predchádzať nebezpečenstvám, ušetriť náklady na opravu, znížiť doby výpadkov a zvýšiť spoľahlivosť a životnosť výrobku. Okrem bezpečnostných ustanovení tohto návodu na obsluhu musíte bezpodmienečne dodržiavať predpisy svojej krajiny platné pre prevádzku výrobku.

Pred použitím výrobku sa oboznámte so všetkými pokynmi na obsluhu a bezpečnostnými upozorneniami. Výrobok prevádzkujte len tak, ako je popísané, a v uvedených oblastiach použitia. Návod na obsluhu uchovávajte na bezpečnom mieste a pri odovzdávaní výrobku tretím osobám odovzdajte všetky dokumenty.

2 Popis výrobku (obr. 1)

1. Predná ochrana rúk
2. Skrutka pre napíací systém reťaze
3. Kryt reťazového kolesa
4. Predná rukoväť
5. Blokovanie zapnutia
6. Zapínač/vypínač
7. Zadná rukoväť
8. Hlavný vypínač (vrátane LED svetiel)
9. Uchytenie akumulátora
10. Zadná ochrana rúk
11. Pilová reťaz
12. Reťazová lišta
13. Pružinový napínač
14. Reťazové koleso
15. Akumulátor*
16. Odblokovacie tlačidlo (akumulátor)
17. Olejová nádrž
18. Ochrana lišty a reťaze

* = nie je v rozsahu dodávky!

3 Rozsah dodávky (obr. 1)

- | Pol. | Počet | Označenie |
|------|-------|--------------------------------|
| 11. | 1 x | Pilová reťaz (predmontovaná) |
| 12. | 1 x | Reťazová lišta (predmontovaná) |

- | | | |
|-----|-----|--|
| 18. | 1 x | Ochrana lišty a reťaze (predmontovaná) |
| | 1 x | Akumulátorová rezačka dreva |
| | 1 x | Návod na obsluhu |

4 Použitie v súlade s určením

Výrobok sa smie používať na rezanie dreva a konárov v exteriéri až do priemeru podľa dĺžky rezu vodiacej lišty.

Výrobok nie je určený na výrub stromov ani na iné druhy použitia (napr. rezanie muriva, plastu, kameňa, kovu, potravín alebo dreva obsahujúceho cudzie telesá, ako napríklad klnce alebo skrutky).

Výrobok sa musí držať pravou rukou za rukoväť a ľavou rukou za uchopovaciu plochu.

Výrobok sa smie používať iba v súlade so svojim určením. Každé iné použitie presahujúce určenie je považované za používanie v rozpore s určením. Za škody z neho vzniknuté alebo poranenia akéhokoľvek druhu ručí používateľ/obsluha, a nie výrobca.

Súčasťou používania v súlade s určením je aj dodržiavanie bezpečnostných upozornení, ako aj návodu na montáž a prevádzkových pokynov v návode na obsluhu.

Osoby, ktoré používajú a udržiavajú výrobok, musia byť oboznámené s výrobkom a možnými nebezpečenstvami.

Zmeny na výrobku úplne vylučujú ručenie výrobcu za škody, ktoré tým vzniknú.

Výrobok sa smie používať iba s originálnymi dielmi a originálnym príslušenstvom od výrobcu.

Musia sa dodržiavať bezpečnostné, pracovné predpisy a predpisy týkajúce sa údržby, ako aj rozmery uvedené v technických údajoch.

Majte na pamäti, že naše výrobky neboli v súlade s určením skonštruované na komerčné, remeselné ani priemyselné použitie. Ak sa výrobok používa v komerčných, remeselných alebo priemyselných podnikoch, ako aj na podobné činnosti, nepreberáme žiadnu záruku.

Vysvetlenie signálnych slov v návode na obsluhu

⚠ NEBEZPEČENSTVO
Signálne slovo na označenie bezprostredne hroziacej nebezpečnej situácie, ktorá, ak sa jej nezabráni, bude mať za následok smrť alebo vážne poranenie.
⚠ VAROVANIE
Signálne slovo na označenie možnej nebezpečnej situácie, ktorá, ak sa jej nezabráni, by mohla mať za následok smrť alebo vážne poranenie.
⚠ OPATRNE
Signálne slovo na označenie možnej nebezpečnej situácie, ktorá, ak sa jej nezabráni, môže viesť k ľahkému alebo stredne ťažkému poraneniu.

POZOR

Signálne slovo na označenie možnej nebezpečnej situácie, ktorá, ak sa jej nezabráni, môže viesť k materiálnym škodám na výrobku alebo majetku/vlastníctve.

5 Bezpečnostné upozornenia

VAROVANIE

Prečítajte si všetky bezpečnostné upozornenia, pokyny, ilustrácie a technické údaje, ktorými je opatrené toto elektrické náradie.

Zanedbania pri dodržiavaní nasledujúcich pokynov môžu spôsobiť záseh elektrickým prúdom, požiar a/alebo ťažké poranenia.

Všetky bezpečnostné upozornenia a pokyny uschovajte pre prípad neskoršieho použitia.

Pojem „elektrické náradie“ použitý v bezpečnostných upozorneniach sa vzťahuje na elektrické náradie napájané zo siete (so sieťovým káblom) alebo na elektrické náradie napájané z akumulátora (bez sieťového vedenia).

1) Bezpečnosť na pracovisku

- a) **Pracovný priestor udržiavajte čistý a dobre osvetlený.** Neporiadok a neosvetlené pracovné priestory môžu viesť k úrazom.
- b) **S elektrickým náradím nepracujte v prostredí ohrozenom výbuchom, v ktorom sa nachádzajú horľavé kvapaliny, plyny alebo prach.** Elektrické náradia vytvárajú iskry, ktoré môžu zapáliť prach alebo výpary.
- c) **Deti a iné osoby držte v dostatočnej vzdialenosti od elektrického náradia počas jeho používania.** Pri nepozornosti môžete stratiť kontrolu nad elektrickým náradím.

2) Elektrická bezpečnosť

- a) **Pripojovacia zástrčka elektrického náradia musí pasovať do zásuvky. Zástrčka sa nesmie nijako upravovať. Nepoužívajte adaptérové zástrčky spolu s uzemnenými elektrickými náradiami.** Neupravené zástrčky a vhodné zásuvky znižujú riziko zásahu elektrickým prúdom.
- b) **Vyhýbajte sa telesnému kontaktu s uzemnenými plochami, ako napríklad rúry, vykurovacie zariadenia, sporáky a chladničky.** Keď je vaše telo uzemnené, hrozí zvýšené riziko zásahu elektrickým prúdom.
- c) **Chráňte elektrické náradia pred dažďom alebo vlhkosťou.** Vniknutie vody do elektrického náradia zvyšuje riziko zásahu elektrickým prúdom.
- d) **Nepoužívajte pripojné vedenie na nosenie či zavesenie elektrického náradia, ani na vytiahnutie zástrčky zo zásuvky. Chráňte pripojné vedenie pred vysokými teplotami, olejom, ostrými hranami alebo pohybujúcimi sa časťami.** Poškodené alebo zamotané pripojné vedenie zvyšujú riziko zásahu elektrickým prúdom.

- e) **Ak s elektrickým náradím pracujete vonku, používajte iba predĺžovacie vedenia, ktoré sú vhodné aj pre exteriér.** Používanie predĺžovacieho vedenia vhodného pre exteriér znižuje riziko zásahu elektrickým prúdom.
- f) **Ak sa nedá vyhnúť prevádzke elektrického náradia vo vlhkom prostredí, používajte prúdový chránič.** Používanie prúdového chrániča znižuje riziko zásahu elektrickým prúdom.

3) Bezpečnosť osôb

- a) **Buďte pozorní, dávajte pozor na to, čo robíte, a s elektrickým náradím pracujte rozumne.** Elektrické náradie nepoužívajte, ak ste unavení alebo ste pod vplyvom drog, alkoholu či liekov. Chvilka nepozornosti pri používaní elektrického náradia môže viesť k vážnym zraneniam.
- b) **Noste osobné ochranné prostriedky a vždy používajte ochranné okuliare.** Nosenie osobných ochranných prostriedkov, ako napríklad protiprachová maska, protišmyková bezpečnostná obuv, ochranná prilba alebo ochrana sluchu, v závislosti od druhu a použitia elektrického náradia, znižuje riziko zranení.
- c) **Zabrňte neúmyselnému uvedeniu do prevádzky.** Pred zdvihnutím alebo nosením sa uistite, že je elektrické náradie vypnuté, predtým ako ho pripojíte k napájaniu prúdom a/alebo ku akumulátoru. Ak máte pri prenášaní elektrického náradia prst na vypínači, alebo ak zapnuté elektrické náradie pripojíte k napájaniu prúdom, môže dôjsť k úrazom.
- d) **Pred zapnutím elektrického náradia odstráňte nastavovacie nástroje alebo kľúče na skrutky.** Nástroj alebo kľúč, ktorý sa nachádza v otáčajúcej sa časti elektrického náradia, môže viesť k poraneniam.
- e) **Vyhýbajte sa abnormálnemu držaniu tela.** Zaistite si bezpečný postoj a vždy udržiavajte rovnováhu. Vďaka tomu budete môcť elektrické náradie lepšie kontrolovať pri neočakávaných situáciách.
- f) **Noste vhodný odev. Nenoste voľný odev ani šperky.** Udržiavajte vlasy a odev mimo dosahu pohybujúcich sa dielov. Voľný odev, šperky či dlhé vlasy sa môžu zachytiť do pohybujúcich sa dielov.
- g) **Ak je možné namontovať zariadenia na odsávanie a zachytávanie prachu, musia sa tieto pripojiť a správne používať.** Použitie zariadenia na odsávanie prachu znižuje riziká spôsobené prachom.
- h) **Nenechajte sa ukolišať falošnou bezpečnosťou a dбайte na bezpečnostné pravidlá pre elektrické náradie, aj keď ste vďaka mnohonásobnému použitiu oboznámení s elektrickým náradím.** Lahkovožné konanie môže v okamihu viesť k ťažkým poraneniam.

4) Používanie a zaobchádzanie s elektrickým náradím

- a) **Elektrické náradie nepreťažujte.** Pri práci používajte elektrické náradie určené na daný účel. Je lepšie a bezpečnejšie pracovať s vhodným elektrickým náradím v udávanom rozsahu výkonu.
- b) **Nepoužívajte elektrické náradie s chybným spínačom.** Elektrické náradie, ktoré sa nedá zapnúť alebo vypnúť, je nebezpečné a musí sa opraviť.

- c) **Skôr ako vykonáte nastavenia prístroja, vymeníte časti vloženého nástroja alebo elektrické náradia odložte, vyťahnite zástrčku zo zásuvky a/alebo odoberte odnateľný akumulátor.** Toto bezpečnostné opatrenie zabráni neúmyselnému spusteniu elektrického náradia.
- d) **Nepoužívajte elektrické náradie uchovávať mimo dosahu detí.** Elektrické náradie nedovoľte používať osobám, ktoré s ním nie sú obznanené alebo si neprečítali tieto inštrukcie. Elektrické náradia sú nebezpečné, ak ich používajú neskúsené osoby.
- e) **O svoje elektrické náradie a vložený nástroj sa dôkladne starajte.** Kontrolujte, či pohybujúce sa časti fungujú bezchybne a či sa nezasekávajú, či diely nie sú zlomené alebo poškodené tak, že to negatívne ovplyvňuje funkciu elektrického náradia. **Pred použitím elektrického náradia dajte poškodené diely opraviť.** Príčinou mnohých úrazov je nesprávna údržba elektrických náradí.

f) **Rezné nástroje udržiavajte ostré a čisté.** Starostlivo udržiavajte rezné nástroje s ostrými reznými hranami sa menej zasekávajú a ľahšie sa vedú.

g) **Používajte elektrické náradie, vložený nástroj, nasadzovacie nástroje atď. podľa týchto pokynov. Zohľadnite pritom pracovné podmienky a vykonávanú činnosť.** Používanie elektrického náradia na iné ako predpísané používania môže viesť k nebezpečným situáciám.

h) **Rukoväti a uchopovacie plochy rukoväti udržiavajte vždy suché, čisté a bez oleja a tuku.** Klzké rukoväti a uchopovacie plochy rukoväti neumožňujú bezpečnú obsluhu a kontrolu elektrického náradia v nepredvídateľných situáciách.

5) Používanie akumulátorového nástroja a manipulácia s ním

a) **Akumulátory nabíjajte iba nabíjačkami odporúčanými výrobcom.** Pri nabíjačke, ktorá je vhodná len pre určitý druh akumulátorov, hrozí nebezpečenstvo požiaru, ak sa použije s inými akumulátormi.

b) **V elektrických prístrojoch používajte iba akumulátory na to určené.** Používanie iných akumulátorov môže viesť k poraneniám a nebezpečenstvu požiaru.

c) **Uchovávať nepoužívaný akumulátor v dostatočnej vzdialenosti od papierových svoriek, mincí, kľúčov, klincov, skrutiek alebo iných malých kovových predmetov, ktoré by mohli spôsobiť premostenie kontaktov.** Skrat medzi kontaktmi akumulátora môže mať za následok popálenie alebo oheň.

d) **Pri nesprávnom použití môže z akumulátora uniknúť kvapalina.** Vyhýbajte sa kontaktu s ňou. Pri náhodnom kontakte si postihnuté miesto opláchnite vodou. Ak sa kvapalina dostane do kontaktu s očami, žiadajte okrem toho aj lekársku pomoc. Kvapalina uniknutá z akumulátora môže viesť k podráždeniam kože alebo popáleninám.

e) **Nepoužívajte poškodený alebo zmenený akumulátor.** Poškodené alebo zmenené akumulátory sa môžu správať nepredvídateľne a mať za následok požiar, výbuch alebo nebezpečenstvo poranenia.

f) **Akumulátor nevystavujte ohňu ani príliš vysokým teplotám.** Oheň alebo teploty nad 130 °C môžu spôsobiť výbuch.

g) **Dodržiavajte pokyny na nabíjanie a akumulátor alebo akumulátorový nástroj nikdy nenabíjajte mimo teplotného rozsahu uvedeného v návode na obsluhu.** Nesprávne nabíjanie alebo nabíjanie mimo prípustného teplotného rozsahu môže akumulátor zničiť a zvýšiť nebezpečenstvo požiaru.

6) Servis

a) **Vaše elektrické náradie nechajte opravovať len kvalifikovaným odborným personálom a len s originálnymi náhradnými dielmi.** Tým zaistíte, že bezpečnosť elektrického náradia zostane zachovaná.

b) **Nikdy nevykonávajte údržbu na poškodených akumulátoroch.** Všetku údržbu akumulátorov musí vykonať výrobca alebo autorizované servisné stredisko.

Bezpečnostné upozornenia pre rezačku dreva

a) **Pri pile v prevádzke udržiavajte všetky časti tela mimo pilovej reťaze. Pred každým spustením pily sa uistite, či sa pilová reťaz ničoho nedotýka.** Pri práci s reťazovou pilou môže chvíľka nepozornosti viesť k tomu, že reťazová píla zachytí odev alebo časti tela.

b) **Reťazovú pílu vždy držte pravou rukou za zadnú rukoväť a ľavou rukou za prednú rukoväť.** Držanie reťazovej pily s opačným pracovným uchopením zvyšuje riziko poranení a nesmie sa nikdy používať.

c) **Reťazovú pílu držte iba za izolované uchopovacie plochy, pretože pilová reťaz môže naraziť na skryté elektrické vedenia alebo vlastný sieťový kábel.** Pri kontakte pilovej reťaze vedením, ktoré je pod napätím, sa môže zo dotyku dostať aj kovové časti prístroja, čo vedie k zásahu elektrickým prúdom.

d) **Noste ochranu očí.** Odporúčame ďalšie ochranné prostriedky pre sluch, hlavu, ruky, nohy a chodidlá. Vhodný ochranný odev znižuje nebezpečenstvo poranenia spôsobené poletujúcim trieskovým materiálom a náhodným dotykom pilovej reťaze.

e) **S reťazovou pilou nepracujte na strome, rebriku, zo strechy ani na nestabilnej ploche na státi.** Pri prevádzke takýmto spôsobom hrozí nebezpečenstvo vážneho poranenia.

f) **Vždy dbajte na pevný postoj a reťazovú pílu používajte iba vtedy, keď stojíte na pevnom, bezpečnom a rovnom podklade.** Klzký podklad alebo nestabilná plocha na státi môže viesť k strate rovnováhy alebo k strate kontroly nad reťazovou pilou.

g) **Pri pilení napnuté vetvy počítajte s tým, že sa táto vplyvom pružnej sily vráti späť.** Keď sa uvoľní napnutie v drevených vláknach, napnutá vetva môže zasiahnuť používateľa a/alebo vytrhnúť spod kontroly reťazovú pílu.

h) **Mimoriadne veľký pozor dávajte pri pilení krovia a mladých stromov.** Tenký materiál sa môže zachytiť v pilovej reťazi a môže vás udrieť alebo vás môže vyviesť z rovnováhy.

i) **Reťazovú pílu noste za prednú rukoväť vo vypnutom stave, pričom pilová reťaz musí smerovať od vášho tela.** Pri preprave alebo skladovaní reťazovej pily vždy natiahnite ochranný kryt. Starostlivé zaobchádzanie s reťazovou pilou znižuje pravdepodobnosť náhodného kontaktu s pohybujucou sa pilovou reťazou.

- j) **Dodržiavajte pokyny pre mazanie, napínanie reťaze a výmenu vodiacich lišt a reťaze.** Nesprávne napnutá alebo namazaná reťaz sa môže buď roztrhnúť, a alebo zvýšiť riziko spätného nárazu.
- k) **Píľte iba drevo. Reťazovú pílu nepoužívajte na práce, na ktoré nie je určená. Príklad: reťazovú pílu nepoužívajte na pílenie kovu, plastov, muriva ani stavebných materiálov, ktoré nie sú z dreva.** Použitie reťazovej píly na práce, ktoré sú v rozpore s určením, môže viesť k nebezpečným situáciám.
- l) **Táto reťazová píla nie je vhodná na výrub stromov.** Použitie reťazovej píly na práce, ktoré sú v rozpore s určením, môže viesť k vážnym poraneniam používateľa alebo iných osôb.

Príčiny a zabránenie spätnému rázu

Spätný náraz sa môže vyskytnúť, keď sa hrot vodiacej lišty dotkne predmetu alebo keď sa ohne drevo a pílová reťaz sa zasekne v reze.

Dotyk so špičkou lišty môže v niektorých prípadoch viesť k neočakávanej reakcii smerujúcej dozadu, pri ktorej sa vodiaca lišta odrazí nahor v smere používateľa.

Zaseknutie pílovej reťaze na hornej hrane vodiacej lišty môže lištu rýchlo odraziť v smere používateľa.

Každá z týchto reakcií môže viesť k tomu, že stratíte kontrolu nad pílou a pravdepodobne sa ťažko poraníte. Nespoliehajte sa výhradne na bezpečnostné zariadenia zabudované v reťazovej píle. Ako používatelia reťazovej píly by ste mali vykonať rôzne opatrenia, aby ste pracovali bez úrazu a poranenia.

Spätný náraz je dôsledkom nesprávneho alebo chybného používania reťazovej píly. Je možné sa mu vyhnúť prostredníctvom bezpečnostných opatrení uvedených v nasledujúcom popise:

- a) **Pílu pevne držte obidvomi rukami, pričom palce a prsty obopínajú rukoväti reťazovej píly. Svoje telo a ramená uveďte do polohy, v ktorej dokázate odolať silám spätného nárazu.** Ak sa vykonajú vhodné opatrenia, používateľ dokáže ovládnuť sily spätného rázu. Reťazovú pílu nikdy nepustíte.
- b) **Vyhňte sa abnormálnemu držaniu tela a nepíľte nad výškou ramien.** Zabráni sa tým náhodnému kontaktu s hrotom lišty a umožní sa lepšia kontrola reťazovej píly v neočakávaných situáciách.
- c) **Vždy používajte iba výrobcom predpísané náhradné lišty a pílové reťaze.** Nesprávne náhradné lišty a pílové reťaze môžu viesť k roztrhnutiu reťaze a/alebo k spätnému rázu.
- d) **Držte sa pokynov výrobcu pre ostrenie a údržbu pílovej reťaze.** Príliš nízke obmedzovače hĺbky zvyšujú náchylnosť k spätnému rázu.

Ďalšie bezpečnostné upozornenia

- Dôkladne dodržiavajte pokyny k údržbe, kontrole a servisu uvedené v tomto návode na obsluhu. Poškodené ochranné zariadenia a diely sa musia nechať odbornou opravou alebo vymeniť našim servisným strediskom, pokiaľ nie je v návode na obsluhu uvedené inak.
- Odporúčame, aby si používatelia bez skúseností nacvičili pílenie guľatiny minimálne na pracovnom stojane alebo podstavci.

- Pri pílení vo svahu vždy stojte nad kmeňom stromu. Aby ste si v momente „prepílenia“ udržali úplnú kontrolu, na konci rezu znížte prítlačnú silu bez toho, aby ste uvoľnili pevné uchopenie rukovätí výrobku. Dbajte na to, aby sa pílová reťaz nedotkla zeme. Po dokončení rezu počkajte na zastavenie výrobku, predtým ako odtiaľ odstránite výrobok. Keď sa presúvate od stromu k stromu, vždy vypnite motor výrobku a vyberte akumulátor.
- Zo stromu musíte odstrániť nečistoty, kamene, voľnú kôru, klince, svorky a drôty.
- **Nepoužívajte príslušenstvo, ktoré neodporúča výrobca.** To môže viesť k zásahu elektrickým prúdom alebo požiaru.

Zvyškové riziká

Výrobok je skonštruovaný podľa aktuálneho stavu techniky a uznávaných bezpečnostno-technických pravidiel. Napriek tomu sa môžu pri práci vyskytnúť jednotlivé zvyškové riziká.

- Poškodenie sluchu, ak sa nenosi predpísaná ochrana sluchu.
- Zvyškové riziká je možné minimalizovať, ak sa spolu dodržiavajú „bezpečnostné upozornenia“ a „použitie v súlade s určením“, ako aj návod na obsluhu.
- Výrobok používajte tak, ako je odporúčané v tomto návode na obsluhu. Tak dosiahnete, že váš výrobok bude podávať optimálne výkony.
- Napriek všetkým prijatým opatreniam môžu pretrvávajúce zvyškové riziká, ktoré nie sú očividné.

VAROVANIE

Toto elektrické náradie vytvára počas prevádzky elektromagnetické pole. Toto pole môže za určitých okolností ovplyvniť aktívne alebo pasívne implantáty. Na zníženie nebezpečenstva závažných alebo smrteľných poranení odporúčame osobám s implantátmi prekonzultovať situáciu so svojím lekárom a výrobcom implantátu ešte predtým, ako začnú obsluhovať elektrické náradie.

VAROVANIE

Pri dlhších prácach môže z dôvodu vibrácií dôjsť v rukách obsluhujúcej osoby k poruchám prekrvenia (syndróm bielych prstov).

Syndróm bielych prstov je cievné ochorenie, pri ktorom sa v záchvatoch krčovitro sťahujú cievy na prstoch na rukách a nohách. Postihnuté oblasti už nie sú dostatočne zásobované krvou a preto sa zdajú extrémne bledé. Časté používanie vibrujúcich výrobkov môže u osôb, ktorých prekrvenie je narušené (napr. fajčiari, diabetici), vyvolať nervové poškodenia.

Ak spozorujete neobvyklé zhoršenia stavu prstov, okamžite ukončite prácu a vyhľadajte lekára.

POZOR

Výrobok je súčasťou radu 20V IXES a môže byť prevádzkovaný len s akumulátormi tohto radu. Akumulátory sa smú nabíjať len nabíjačkami tejto série. Dodržiavajte pritom údaje výrobcu.

VAROVANIE

Dodržiavajte bezpečnostné upozornenia a pokyny pre nabíjanie a správne použitie uvedené v návode na obsluhu vášho akumulátora a nabíjačky radu 20V IXES. Podrobný popis nabíjania a ďalšie informácie nájdete v tomto samostatnom návode.

6 Technické údaje

Akumulátorová rezačka dreva	BC-PS150-X
Napätie motora	20 V
Typ reťazovej lišty (predmontovaná)	ROYAL 6" GH06-31-43P
Typ pílovej reťaze (predmontovaná)	ROYAL 6" 030-31-043
Nádrž/olej na pílovú reťaze	cca 30 cm ³ (30 ml)
Max. rezná rýchlosť	6,8 m/s
Max. dĺžka rezu	150 mm
Rozstup reťaze	0,30"
Hrúbka vodiacej pätky	0,043"/1,09 mm
Reťazové koleso, počet zubov/rozstup	6T/7,62 (30")
Hmotnosť (bez paliva, bez rezacej súpravy)	1,1 kg
Hmotnosť (bez paliva, s akumulátorom)	1,7 kg

Technické zmeny vyhradené!

Hluk a vibrácie

VAROVANIE

Hluk môže mať závažný vplyv na vaše zdravie. Ak hluk stroja prekročí 85 dB, noste vy aj všetky osoby, ktoré sa nachádzajú v jeho blízkosti, vhodnú ochranu sluchu.

Hodnoty hluku a vibrácií boli stanovené v súlade s normou EN 62841-1.

Hodnoty hluku

Akustický tlak L_{pA}	78,8 dB
Neistota merania K_{pA}	3 dB
Akustický výkon L_{wA}	86,8 dB
Neistota merania K_{wA}	3 dB

Hodnoty vibrácií

Vibrácia a_h	<2,5 m/s ²
Neistota merania K	1,5 m/s ²

Uvedená celková hodnota vibrácií a hodnota emisií hluku boli merané podľa normovanej skúšobnej metódy a môžu sa použiť na porovnanie elektrického náradia s iným zaradením.

Uvedená hodnota emisií hluku a uvedená celková hodnota vibrácií sa môžu použiť aj na predbežné posúdenie zaťaženia.

VAROVANIE

Emisie hluku a hodnota emisií vibrácií sa môžu počas skutočného používania elektrického náradia odlišovať od uvedených hodnôt v závislosti od druhu a spôsobu použitia elektrického náradia, predovšetkým, aký druh obrábku sa obrába.

Zaťaženie sa snažte udržať podľa možností čo najnižšie. Vzorové opatrenia: obmedzenie pracovnej doby. Pritom sa musia zohľadniť všetky časti prevádzkového cyklu (napríklad časy, keď je elektrické náradie vypnuté, a časy, počas ktorých je síce zapnuté, no beží bez zaťaženia).

7 Vybalenie

VAROVANIE

Výrobok a baliace materiály nie sú hračky pre deti! Deti sa nesmú hrať s plastovými vreckami, fóliami a malými dielmi! Hrozí nebezpečenstvo prehĺtnutia a zadusenía!

- Otvorte balenie a opatrne vyberte výrobok.
- Odstráňte baliaci materiál, ako aj obalové a prepravné poistky (ak sú použité).
- Skontrolujte, či je rozsah dodávky kompletný.
- Skontrolujte výrobok a diely príslušenstva, či nedošlo k škodám pri preprave. Prípadné škody okamžite nahláste dopravnej spoločnosti, ktorá výrobok dodala. Neskoršie reklamácie nebudú uznané.
- Obal podľa možnosti uschovajte až do uplynutia záručnej doby.
- Pred použitím sa oboznámte s výrobkom na základe návodu na obsluhu.
- Pri príslušenstve, ako aj pri dieloch podliehajúcich opotrebovaniu a náhradným dieloch, používajte iba originálne diely. Náhradné diely získate u svojho špecializovaného predajcu.
- Pri objednávkach uvádzajte naše čísla výrobkov, ako aj typ a rok výroby výrobku.

8 Pred uvedením do prevádzky

NEBEZPEČENSTVO

Nebezpečenstvo poranenia!

Ak sa používa neúplne zmontovaný výrobok, môže dôjsť k ťažkým poraneniam.

- Výrobok používajte až po jeho úplnom zmontovaní.
- Pred každým použitím vykonajte vizuálnu kontrolu, aby ste skontrolovali, či je výrobok úplný a či neobsahuje žiadne poškodené alebo opotrebované konštrukčné diely. Bezpečnostné a ochranné zariadenia musia byť neporušené.

VAROVANIE

Nebezpečenstvo poranenia!

Pred všetkými prácami s elektrickým náradím (napr. údržbou, výmenou nástroja atď.), ako aj pri jeho preprave a skladovaní, vyberte akumulátor z elektrického náradia. Pri neúmyselnom stlačení zapínača/vypínača hrozí nebezpečenstvo poranenia.

VAROVANIE

Keď manipulujete s pílovou reťazou alebo lištou, hrozí nebezpečenstvo poranenia!

- Noste ochranné rukavice odolné proti prerezaniu.

Upozornenie:

- Reťazová lišta a reťaz sú z baliacich a prepravných dôvodov predmontované.
- Nová pílová reťaz sa predlži a musí sa častejšie napnúť. Pravidelne po každom rezaní skontrolujte napnutie reťaze a nastavte ho.
- Používajte iba pílové reťaze a lišty, ktoré sú dimenzované pre tento výrobok.

8.1 Montáž/demontáž reťazovej lišty (12) a pílovej reťaze (11) (obr. 2)

Pred prvým použitím odporúčame výrobok a všetky diely príslušenstva skontrolovať ohľadom pevného uloženia a príp. nanovo namontovať.

1. Umiestnite výrobok na rovnú, priamu plochu.
2. Skrutku pre napínací systém reťaze (2) otáčajte proti smeru hodinových ručičiek, aby ste uvoľnili napnutie reťaze a odstránili kryt reťazového kolesa (3).
3. Vyberte reťazovú lištu (12) a pílovú reťaz (11).
4. Pílovú reťaz (11) položte v slučke tak, aby rezné hrany smerovali v smere hodinových ručičiek. Za účelom nasmerovania pílovej reťaze (11) sa riadte grafickými znakmi (šípkami) na pílovej reťazi, príp. nad reťazovým kolesom (14).
5. Pílovú reťaz (11) vložte do drážky reťazovej lišty (12).
6. Reťazovú lištu (12) držte za účelom montáže naklonenú v uhle cca 45 stupňov nahor, aby ste mohli pílovú reťaz (11) ľahšie zasunúť do drážky reťazovej lišty (12).
7. Vložte reťazovú lištu (12) a pílovú reťaz (11) na pružinový napínač (13).
8. Potlačte reťazovú lištu (12) s pílovou reťazou (11) nadol, aby sa pílová reťaz (11) zachytávala o reťazové koleso (14).
9. Pílová reťaz (11) sa po uvoľnení automaticky napne.
10. Opäť nasadte kryt reťazového kolesa (3).
11. Skrutku pre napínací systém reťaze (2) zaskrutkujte rukou v smere hodinových ručičiek.
12. Ešte raz skontrolujte osadenie pílovej reťaze (11) a pevne zaskrutkujte skrutku pre napínací systém reťaze (2) krytu reťazového kolesa (3).

Upozornenie:

Majte na pamäti, že výrobok sa po použití znovu zaolejuje a olej môže vytekať, ak sa výrobok skladuje naboku alebo hore nohami. Ide o normálny proces podmienený potrebným vetracím otvorom na hornom okraji nádrže, a nie je dôvodom na reklamáciu. Keďže sa tento výrobok počas výroby kontroluje a testuje s olejom, v nádrži by sa na priek vyprázdneniu mohol nachádzať malý zvyšok, ktorý by sa počas prepravy telesa mohol zľahka zašpiniť olejom. Očistite teleso handrou.

Pred výmenou pílovej reťaze sa musí očistiť drážka vodiacej lišty od nečistôt, pretože v prípade usadenín nečistôt môže pílová reťaz vyskočiť z lišty. Usadeniny môžu nasávať aj olej na pílové reťaze. Následkom by bolo to, že sa olej na pílové reťaze nedostane na dolnú stranu lišty alebo sa na ňu dostane iba v malej miere a zabráni sa mazaniu.

8.2 Napnutie pílovej reťaze (11) (obr. 2)

VAROVANIE

Nebezpečenstvo poranenia spôsobené vyskočením pílovej reťaze!

Nedostatočne napnutá pílová reťaz môže počas prevádzky vyskočiť a viesť k poraneniám.

- Často kontrolujte napnutie pílovej reťaze.
- Reťaz je príliš slabo napnutá vtedy, keď hnacie články vyskočia z drážky na dolnej strane vodiacej lišty.
- Ak je pílová reťaz napnutá príliš slabo, odborné ju napnite.

1. Výrobok je vybavený rýchlopínacím systémom pílovej reťaze. Pílová reťaz sa automaticky napína prostredníctvom pružinového napínača nachádzajúceho sa na výrobku. Obiehajúca pílová reťaz je vedená cez drážku na reťazovej lište.

Napnutie reťaze a mazanie reťaze v podstatnej miere ovplyvňujú životnosť pílovej reťaze.

Pílová reťaz je správne napnutá vtedy, keď neprevísala na reťazovej lište a rukou v rukavici sa dá ťahať po celom obvode. Pri ťahaní za pílovú reťaz s ťažnou silou 9 N (cca 1 kg) nesmie byť vzdialenosť medzi pílovou reťazou a reťazovou lištou väčšia ako 2 mm.

Upozornenie:

- Nová pílová reťaz má určitú dobu po montáži sklony k uvoľňovaniu. Raz za čas preto pred použitím skontrolujte napnutie pílovej reťaze.
- Pílová reťaz by sa mala napínať na čistom mieste, na ktorom sa nenachádzajú jemné piliny a podobné znečistenia.
- Správne napnutie pílovej reťaze slúži pre bezpečnosť používateľa a znižuje, príp. zabraňuje opotrebovaniu a poškodeniam reťaze.
- Používateľovi pred každým začiatkom práce odporúčame skontrolovať napnutie reťaze. Pílová reťaz je správne napnutá vtedy, keď neprevísala na dolnej strane lišty a rukou v rukavici sa dá ťahať po celom obvode.
- Ak by pílová reťaz prevísala alebo by bol chybný pružinový napínač, obráťte sa na odbornú dielňu.

POZOR

Pri práci s pilou sa pilová reťaz zohrieva a tým sa mierne predlžuje. S týmto „dodatočným predlžovaním“ sa musí počítať predovšetkým pri nových pilových reťazoch.

8.3 Plnenie oleja na pilové reťaze (obr. 6)

POZOR

Poškodenie výrobku!

Ak sa produkt prevádzkuje bez oleja alebo s veľmi malým množstvom oleja alebo so starým olejom, môže to viesť k poškodeniu výrobku.

- Pred uvedením do prevádzky naplňte olej. Produkt sa dodáva bez oleja.
- Nepoužívajte starý olej!
- Pri každej výmene akumulátora skontrolujte hladinu oleja.

POZOR

Škody na životnom prostredí!

Vypustený olej môže trvalo znečistiť životné prostredie. Kvapalina je vysoko toxická a môže viesť k znečisteniu vody.

- Naplňte/vyprázdňte olej len na rovných a pevných povrchoch.
- Použite plniace hrdlo alebo lievik.
- Zachyťte vypustený olej do vhodnej nádoby.
- Okamžite a dôkladne utrite rozliaty olej a zlikvidujte handru podľa miestnych predpisov.
- Zlikvidujte olej podľa miestnych predpisov.

Napnutie reťaze a mazanie reťaze v podstatnej miere ovplyvňujú životnosť pilovej reťaze.

Pilová reťaz je počas prevádzky výrobku mazaná automaticky. V olejovej nádrži musí byť vždy dostatok oleja na pilové reťaze, aby sa pilová reťaz mohla dostatočne mazať. V pravidelných intervaloch kontrolujte množstvo oleja, ktoré ostalo v olejovej nádrži.

Upozornenie:

- Používajte buď olej na pilové reťaze, ktorý obsahuje prísady na zníženie trenia a opotrebovania, alebo bio olej na pilové reťaze.
 - Na rezanie stromov používajte bio olej na pilové reťaze. Minerálny olej môže poškodiť stromy.
 - Pred zapnutím produktu skontrolujte, či je uzáver olejovej nádrže na svojom mieste a zatvorený.
1. Umiestnite výrobok na rovnú, priamu plochu.
 2. Otvorte olejovú nádrž (17). Veko olejovej nádrže (17) na to odskrutkujte proti smeru hodinových ručičiek.
 3. Aby nemohol vytekať olej, používajte lievik*.
 4. Dodržte max. plniace množstvo 30 ml.
 5. Na zatvorenie olejovej nádrže (17) nasrutkujte veko olejovej nádrže (17) v smere hodinových ručičiek.
 6. Okamžite a dôkladne utrite prípadný rozliaty olej a zlikvidujte handru* podľa miestnych predpisov.

7. Na kontrolu mazania pilovej reťaze podržte výrobok s pilovou reťazou nad listom papiera a na pár sekúnd ju naplno zapnite. Na papieri rozpoznáte, či mazanie reťaze funguje.

* = nie je v rozsahu dodávky!

8.4 Vloženie/odobratie akumulátora (15) do/z uchytenia akumulátora (9) (obr. 3)

⚠ OPATRNE

Nebezpečenstvo poranenia!

Akumulátor nevkladajte, kým nie je akumulátorový nástroj pripravený na použitie.

Vloženie akumulátora

1. Zasuňte akumulátora (15) do uchytenia akumulátora (9). Akumulátor (15) počutelne zapadne.

Odobratie akumulátora

1. Stlačte odblokovacie tlačidlo (16) akumulátora (15) a vytiahnite ho z uchytenia akumulátora (9).

8.4.1 Ukazovateľ stavu nabitia na hlavnom vypínači (8) (obr. 5)

Stav nabitia akumulátora (15) sa počas prevádzky zobrazuje rozsvietením príslušných LED svetiel ukazovateľa stavu nabitia na hlavnom vypínači (8).

Svietia 4 LED svetlá	Akumulátor je úplne nabitý
Svietia 3 LED svetlá	Akumulátor je čiastočne nabitý
Svieti 1 LED svetlo	Akumulátor sa musí nabiť

9 Obsluha

POZOR

Pred uvedením do prevádzky je nevyhnutné výrobok úplne zmontovať!

POZOR

Dbajte na to, aby okolitá teplota počas práce neprekročila 50 °C a neklesla pod -20 °C.

POZOR

Výrobok je súčasťou radu 20V IXES a môže byť prevádzkovaný len s akumulátormi tohto radu. Akumulátory sa smú nabíjať len nabíjачkami tejto série. Dodržiavajte pritom údaje výrobcu.

⚠ NEBEZPEČENSTVO

Nebezpečenstvo poranenia!

Ak sa výrobok zasekne, výrobok sa nepokúšajte vytiahnuť s použitím hrubej sily.

- Odstavte motor.
- Na uvoľnenie výrobku použite pákové rameno alebo kiin.

9.1 Držanie a vedenie výrobku

VAROVANIE

Nebezpečenstvo poranenia spätným nárazom!

- Výrobok nikdy nepoužívajte jednou rukou!

VAROVANIE

Nebezpečenstvo poranenia!

- Výrobok nikdy nepoužívajte bez prednej ochrany rúk!

9.1.1 Predná a zadná ochrana rúk (1, 10) (obr. 1)

- Predná ochrana rúk (1) a zadná ochrana rúk (10) chráni prsty pred poraneniami spôsobenými kontaktom s pilovou reťazou (11), ak sa táto roztrhne vplyvom preťaženia.
- Zadná ochrana rúk (10) okrem toho chráni ruku pred konármi a vetvami.
- Pred každým uvedením do prevádzky skontrolujte funkčnosť prednej ochrany rúk (1). Udržiavajte prednú a zadnú ochranu rúk (1, 10) čistú, aby ste zaručili funkčnosť.

9.2 Zapnutie/vypnutie a prevádzkovanie výrobku (obr. 1, 4 – 7)

Zapnutie

1. Skontrolujte, či sa v olejovej nádrži (17) nachádza olej na pilové reťaze.
2. Naplňte olej na pilové reťaze skôr, ako sa olejová nádrž (17) vyprázdni, podľa opisu v kapitole 8.3.
3. Stiahnite ochranu lišty a reťaze (18) z reťazovej lišty (12).
4. Držte výrobok pravou rukou za zadnú rukoväť (4) a ľavou rukou za prednú rukoväť (7). Palce a prsty musia pevne obopínať rukoväti (4, 7).
5. Svoje telo a ramená uveďte do polohy, v ktorej dokážete odolať silám spätného nárazu.
6. Hlavný vypínač (8) stláčajte dovtedy, kým sa nerozsvietia LED.
7. Palcom stlačte blokovanie zapnutia (5) na prednej rukoväti (4).
8. Držte blokovanie zapnutia (5) stlačené.
9. Na zapnutie výrobku stlačte zapínač/vypínač (6).
10. Pustíte blokovanie zapnutia (5).

Upozornenie:

Blokovanie zapnutia sa po spustení výrobku nemusí držať stlačené. Blokovanie zapnutia má zabrániť náhodnému spusteniu výrobku.

Vypnutie

1. Na vypnutie pustíte zapínač/vypínač (6).
2. Po každej práci s výrobkom nasadíte dodanú ochranu lišty a reťaze (18).

Upozornenie:

Výrobok sa z bezpečnostných dôvodov vypne po 1 minúte.

9.3 Ochrana proti preťaženiu

Pri preťažení akumulátora sa tento samočinne vypne. Po dobe chladenia (časovo rozdielna) sa dá výrobok opäť zapnúť.

10 Pracovné pokyny

Upozornenia:

Pred zapnutím dbajte na to, aby sa výrobok nedotýkal žiadnych predmetov.

- Vyhýbajte sa abnormálnemu držaniu tela. Zaisťte si bezpečný postoj a vždy udržiavajte rovnováhu. Vďaka tomu budete môcť elektrické náradie lepšie kontrolovať pri neočakávaných situáciách.
- Lepšiu kontrolu budete mať, keď budete píliť dolnou stranou lišty (s ľahajúcou reťazou).
- Pilová reťaz sa počas pílenia alebo po ňom nesmie dotknúť zemského povrchu ani iného predmetu.
- Dávajte pozor na to, aby sa pilová reťaz nezasekla v reze. Konár sa nesmie zlomiť ani rozštiepiť.
- Dodržiavajte aj bezpečnostné opatrenia proti spätnému rázu (pozri bezpečnostné upozornenia).
- Pri pílení vo svahu vždy stojte nad konárom. Dbajte na to, aby sa pilová reťaz nedotkla zeme. Po dokončení rezu počkajte, kým sa reťaz píly zastaví, a až potom odstránite výrobok.

10.1 Techniky pílenia

10.1.1 Skracovanie

Skracovanie je pílenie vyrábaných kmeňov stromov na malé časti. Ak je to možné, kmeň by mal byť podložený a podporený vetvami, hranolmi alebo klinmi.

- Dávajte pozor na to, aby sa pilová reťaz pri pílení nedotkla zeme.
- Dbajte na dobrý postoj a v strmom teréne stojte nad kmeňom. Aby ste si v momente „prepílenia“ udržali úplnú kontrolu, na konci rezu znížte prítláčnu silu bez toho, aby ste uvoľnili pevné uchopenie rukoväti rezačky dreva.
- Po dokončení rezu počkajte na zastavenie pilovej reťaze, predtým ako odíť odstránite rezačku dreva.
- Skôr ako prejdete od stromu k stromu, vždy vypnite motor rezačky dreva.

10.1.1.1 Pílenie na pracovnom stojane

1. Výrobok pevne držte obidvomi rukami a vedte ho počas pílenia od tela.
2. Keď je drevo prepílené, výrobok vedte vpravo popri tele. Dávajte pozor na padajúce drevo.
3. Postavte sa tak, aby odpílený konár nepredstavoval nebezpečenstvo.
4. Dávajte pozor na svoje nohy. Odpílené drevo by pri spadnutí mohlo spôsobiť poranenia.
 - Dbajte na to, aby ste mali telo v rovnováhe a bezpečné držanie tela.

10.1.2 Odvetvovanie

VAROVANIE

Nebezpečenstvo poranenia!

Mnohé úrazy sa stanú pri odvetvovaní.

1. Výrobok pevne držte obidvomi rukami a vedte ho počas pílenia od tela.
2. Pri prevádzke sa nepredkláňajte príliš ďaleko.
3. Konáre nikdy nepíľte, ak stojíte na kmeni stromu.
4. Ak sú konáre napnuté, sledujte oblasť spätného rázu.

Odvetvovanie je označenie pre odstraňovanie konárov a vetiev zo stromu.

- Podporné vetvy odstráňte až po skrátení.
- Napnuté konáre sa musia píliť zdola nahor, aby sa zabránilo zaseknutiu výrobku.
- Pri pílení hrubších konárov použite rovnakú techniku ako pri skracovaní.
- Pracujte vľavo od kmeňa a čo najbližšie k výrobku. Hmotnosť výrobku podľa možnosti spočíva na kmeni.
- Zmeňte stanovisko, aby ste odpílili konáre na druhej strane kmeňa.
- Rozvetvené konáre sa skracujú jednotlivo.
- Pri odvetvovaní nechajte väčšie, nadol smerujúce konáre, ktoré podopierajú strom, najskôr stáť. Menšie konáre oddelíte rezom.

11 Čistenie

VAROVANIE

Oprávkárske a údržbárske práce, ktoré nie sú opísané v tomto návode na obsluhu, nechajte vykonať v odbornej dielni. Používajte len originálne náhradné diely.

Hrozí nebezpečenstvo nehody! Údržbárske a čistiace práce vykonávajte zásadne s odstráneným akumulátorom. Hrozí nebezpečenstvo poranenia! Výrobok nechajte pred všetkými údržbárskymi a čistiacimi prácami vychladnúť. Prvky motora sú horúce. Hrozí nebezpečenstvo poranenia a popálenia!

Výrobok sa môže nečakane spustiť a spôsobiť tak poranenia.

- Odstráňte akumulátor.
- Nechajte výrobok vychladnúť.
- Odoberte vložený nástroj.

VAROVANIE

Keď manipulujete s pílovou reťazou alebo lištou, hrozí nebezpečenstvo poranenia!

- Noste ochranné rukavice odolné proti prerezaniu.

1. Výrobok odporúčame čistiť bezprostredne po každom použití.
2. Na čistenie pílovej reťaze používajte štetec* alebo metličku*, a nie kvapaliny.
3. Rukoväti a uchopovacie plochy rukovätí udržiavajte vždy suché, čisté a bez oleja a tuku. Klzké rukoväti a uchopovacie plochy rukovätí neumožňujú bezpečnú obsluhu a kontrolu elektrického náradia v nepredvídateľných situáciách.
4. Rukoväti prípadne vyčistíte vlhkou handrou* namočenou v mydlovom lúhu.
5. Ochranné zariadenia, vzduchové štrbiny a teleso motora udržiavajte podľa možnosti bez prachu a nečistôt. Výrobok vydrhnite čistou handričkou* alebo vyfúkajte stlačeným vzduchom* pri nízkom tlaku. Výrobok odporúčame čistiť bezprostredne po každom použití.
6. Vetracie otvory musia byť vždy voľné.
7. Nepoužívajte čistiace prostriedky ani rozpúšťadlá, mohli by poškodiť plastové diely výrobku. Dbajte na to, aby sa do vnútra výrobku nedostala voda.
8. Drážku reťazovej lišty vyčistíte pomocou štetca alebo stlačeným vzduchom.
9. Vyčistíte reťazové koleso a pružinovú napínač.

12 Údržba

12.1 Výmena reťazovej lišty (12) (obr. 2)

1. Vypnite výrobok a vytiahnite akumulátor (15).
2. Umiestnite výrobok na rovnú, priamu plochu.
3. Skrutku pre napínací systém reťaze (2) krytu reťazového kolesa (3) otáčajte proti smeru hodinových ručičiek, aby ste uvoľnili napnutie reťaze a odstránili kryt reťazového kolesa (3).
4. Vyberte reťazovú lištu (12) a pílovú reťaz (11).
5. Reťazovú lištu (12) držte za účelom demontáže naklonenú v uhle cca 45 stupňov nahor, aby ste mohli pílovú reťaz (11) ľahšie vybrať z drážky reťazovej lišty.
6. Vymeňte reťazovú lištu (12) a namontujte reťazovú lištu (12) a pílovú reťaz (11) podľa opisu v kapitole 8.1.

12.2 Vymeňte pílovú reťaz (11) a nechajte ju zabehnúť (obr. 2)

NEBEZPEČENSTVO

Pretrhnutie alebo vyskočenie pílovej reťaze môže spôsobiť ťažké poranenia!

- Novú pílovú reťaz nikdy neupevňujte na opotrebovaný reťazový pastorok ani na poškodenú alebo opotrebovanú vodiacu lištu. Pílová reťaz by mohla vyskočiť alebo sa pretrhnúť.

- Používajte iba pílové reťaze a lišty, ktoré sú dimenzované pre tento výrobok.
- Pred výmenou pílovej reťaze vyčistíte drážku reťazovej lišty, pretože pri prítomných usadeninách nečistôt môže vyskočiť pílová reťaz z lišty. Usadeniny môžu nasávať aj olej na pílové reťaze. Následkom by bolo to, že sa olej na pílové reťaze nedostane na dolnú stranu lišty alebo sa na ňu dostane iba sčasti a zabráni sa mazaniu.

1. Umiestnite výrobok na rovnú, priamu plochu.
2. Skrutku pre napínací systém reťaze (2) otáčajte proti smeru hodinových ručičiek, aby ste uvoľnili napnutie reťaze a odstránili kryt reťazového kolesa (3).
3. Vyberte reťazovú lištu (12) a pilovú reťaz (11).
4. Pilovú reťaz (11) položte v slučke tak, aby rezná hrana smerovali v smere hodinových ručičiek. Za účelom nasmerovania pilovej reťaze (11) sa riadte grafickými znakmi (šípkami) na pilovej reťazi, príp. nad reťazovým kolesom (14).
5. Pilovú reťaz (11) vložte do drážky reťazovej lišty (12).
6. Reťazovú lištu (12) držte za účelom montáže naklonenú v uhle cca 45 stupňov nahor, aby ste mohli pilovú reťaz (11) ľahšie zasunúť do drážky reťazovej lišty (12).
7. Vložte reťazovú lištu (12) a pilovú reťaz (11) na pružinový napínač (13).
8. Potlačte reťazovú lištu (12) s pilovou reťazou (11) nadol, aby sa pilová reťaz (11) zachytávala o reťazové koleso (14).
9. Pilová reťaz (11) sa po uvoľnení automaticky napne.
10. Opäť nasadíte kryt reťazového kolesa (3).
11. Skrutku pre napínací systém reťaze (2) zaskrutkujte rukou v smere hodinových ručičiek.
12. Ešte raz skontrolujte osadenie pilovej reťaze (11) a pevne zaskrutkujte skrutku pre napínací systém reťaze (2) krytu reťazového kolesa (3).

Upozornenie:

Pri novej pilovej reťazi sa po napínacia sila po určitom čase zníži. Preto musíte pilovú reťaz znova napnúť po prvých 5 krokoch, najneskôr po 10 minútach pílenia.

12.3 Ostrenie pilovej reťaze (11)

VAROVANIE

Zvýšené nebezpečenstvo úrazu v dôsledku nesprávne naoštrené pilovej reťaze!

Odchýlky od rozmerových údajov geometrie reznej hrany počas ostrenia zvyšujú riziko spätného nárazu výrobku.

- Pilovú reťaz nechajte naoštriť odborníkom.

Pilovú reťaz si môžete dať nabrúsiť v každej autorizovanej odbornej dielni. Ak nemáte vhodný nástroj a potrebné skúsenosti, pilovú reťaz sa nepokúšajte nebrúsiť sami.

Upozornenia:

Ostrá pilová reťaz zaručuje optimálny rezný výkon. Bez námahy sa prejde drevom a zanechá za sebou veľké, dlhé triesky.

Pilová reťaz je tupá, keď musíte rezacie vybavenie tlačiť cez drevo a triesky sú veľmi malé. Ak je pilová reťaz veľmi tupá, tak nevznikajú vôbec žiadne triesky, ale len drevný prach.

12.4 Kontrola reťazového kolesa (14) (obr. 2, 8)

1. Umiestnite výrobok na rovnú, priamu plochu.
2. Skrutku pre napínací systém reťaze (2) otáčajte proti smeru hodinových ručičiek, aby ste uvoľnili napnutie reťaze a odstránili kryt reťazového kolesa (3).
3. Vyberte reťazovú lištu (12) a pilovú reťaz (11).
4. Pomocou kontrolnej mierky (nie je v rozsahu dodávky) skontrolujte stopy zábehu na reťazovom kolese (14).
5. Ak sú stopy zábehu hlbšie ako $a=0,5$ mm, výrobok nepoužívajte a vyhľadajte špecializovaného predajcu. Reťazové koleso (14) sa musí vymeniť.

12.5 Kontrola reťazovej lišty (12) (obr. 2, 9)

1. Umiestnite výrobok na rovnú, priamu plochu.
2. Skrutku pre napínací systém reťaze (2) otáčajte proti smeru hodinových ručičiek, aby ste uvoľnili napnutie reťaze a odstránili kryt reťazového kolesa (3).
3. Vyberte reťazovú lištu (12) a pilovú reťaz (11).
4. Pomocou meracej tyče kontrolnej mierky (nie je v rozsahu dodávky) zmerajte hĺbku drážky reťazovej lišty (12).
5. Reťazová lišta (12) sa musí vymeniť, keď platí jeden z nasledujúcich bodov:
 - Reťazová lišta je poškodená.
 - Nameraná hĺbka drážky je menšia ako minimálna hĺbka drážky reťazovej lišty (4 mm).
 - Drážka reťazovej lišty je zúžená alebo rozťahnutá.

13 Skladovanie a preprava

Výrobok a jeho príslušenstvo skladujte na tmavom, suchom a mieste bez mrazu, ktoré nie je prístupné deťom. Optimálna skladovacia teplota je 5 °C až 30 °C. Uchovávajte výrobok v originálnom balení. Výrobok zakryte na ochranu pred prachom alebo vlhkosťou. Návod na obsluhu uschovajte pri výrobku.

13.1 Príprava na uskladnenie

1. Namontujte ochranu reťaze.
2. Vyberte akumulátor.
3. Úplne vyprázdňte výrobok.
4. Výrobok vyčistite a skontrolujte, či nie je poškodený.

13.2 Preprava

VAROVANIE

Nebezpečenstvo poranenia!

Pred všetkými prácami s elektrickým náradím (napr. údržbou, výmenou nástroja atď.), ako aj pri jeho preprave a skladovaní, vyberte akumulátor z elektrického náradia. Pri neúmyselnom stlačení zapínača/vypínača hrozí nebezpečenstvo poranenia.

- Výrobok sa smie prepravovať len za rukoväť určenú na tento účel.

14 Oprava a objednávanie náhradných dielov

Je potrebné dbať na to, že pri tomto výrobku podliehajú nasledujúce diely použitiu primeranému alebo prirodzenému opotrebovaniu, resp. nasledujúce diely sú potrebné ako spotrebné materiály.

POZOR

Podľa zákona o zodpovednosti za chyby výrobkov neručíme za chyby, ktoré boli spôsobené neodbornými opravami alebo nepoužívaním originálnych náhradných dielov.

Poverte zákaznícky servis alebo autorizovaného odborníka. To isté platí aj pre diely príslušenstva.

Náhradné diely a príslušenstvo získate v našom servisnom centre. Za týmto účelom naskenujte QR kód na titulnej strane.

14.1 Objednávanie náhradných dielov

Pri objednávaní náhradných dielov je potrebné uviesť nasledovné údaje:

- Označenie modelu
- Číslo výrobku
- Údaje typového štítku

Náhradné diely/príslušenstvo

Reťazová lišta č. výr.:	7904201711
Pílová reťaz č. výr.:	7904201713
Akumulátor SBP2.0 č. výr.:	7909201708
Akumulátor SBP4.0 č. výr.:	7909201709
Nabíjačka SBC2.4A č. výr.:	7909201710
Nabíjačka SBC4.5A č. výr.:	7909201711
Nabíjačka SDBC2.4A č. výr.:	7909201712
Nabíjačka SDBC4.5A č. výr.:	7909201713
Štartovacia súprava SBSK2.0 č. výr.:	7909201720
Štartovacia súprava SBSK4.0 č. výr.:	7909201721

15 Likvidácia a recyklácia

Upozornenia k baleniu



Baliace materiály sa dajú recyklovať. Prosím, likvidujte balenia ekologicky.

Upozornenia k zákonu o elektrických a elektronických zariadeniach (ElektroG)



Staré elektrické a elektronické zariadenia nepatria do domového odpadu, ale sa musia odviezť na triedený zber, resp. likvidáciu!

- Staré batérie alebo akumulátory, ktoré nie sú pevne zabudované v starom prístroji, sa musia vybrať bez porušení! Ich likvidácia je regulovaná zákonom o batériách.
- Vlastníci alebo používatelia elektrických a elektronických zariadení sú zo zákona povinní ich po použití vrátiť.
- Koncový užívateľ je zodpovedný za vymazanie svojich osobných údajov na starom zariadení, ktoré má byť zlikvidované!

- Symbol prečiarknutého odpadkového koša na kolieskach znamená, že staré elektrické a elektronické zariadenia sa nesmú likvidovať s domovým odpadom.
- Elektrické a elektronické zariadenia je možné bezplatne odovzdať na týchto miestach:
 - Verejná likvidácia alebo zberné miesta (napr. obecné stavebné dvory).
 - Predajné miesta elektronických zariadení (stacionárne a online), ak sú predajcovia povinní ich prevziať späť alebo ich dobrovoľne ponúknuť.
 - Až tri staré elektrické zariadenia jedného typu s maximálnou dĺžkou hrany 25 centimetrov môžete bezplatne odovzdať bez toho, aby ste si najprv zakúpili nové zariadenie od výrobcu, alebo ich odovzdajte na inom autorizovanom zbernom mieste vo vašom okolí.
 - Viac doplňujúcich podmienok spätného odberu výrobcov a distribútorov sa dozviete v príslušnom zákazníckom servise.
- V prípade dodania nového elektrického zariadenia výrobcom do domácnosti môže výrobca na požiadanie koncového užívateľa zabezpečiť bezplatný odvoz starého elektrického zariadenia. Za týmto účelom kontaktujte zákaznícky servis výrobcu.
- Tieto vyhlásenia sa vzťahujú iba na zariadenia inštalované a predávané v krajinách Európskej únie a podliehajúce európskej smernici 2012/19/EÚ. V krajinách mimo Európskej únie môžu platiť odlišné ustanovenia pre likvidáciu starých elektrických a elektronických zariadení.

Pokyny k lítiový-ionovým akumulátorom



Demontujte akumulátor pred likvidáciou prístroja!

- Akumulátor nevyhadzujte do domového odpadu, nehádzte do ohňa (nebezpečenstvo výbuchu) ani do vody. Poškodené akumulátory môžu poškodiť životné prostredie a vaše zdravie, ak z nich uniknú toxické výpary alebo kvapaliny.
- Chybné alebo vybité akumulátory sa musia recyklovať podľa smernice 2006/66/ES.
- Odovzdajte prístroj a nabíjačku na recyklačnom stredisku. Použitie plastové a kovové diely sa môžu roztriediť podľa druhu a tak dopraviť na recykláciu.
- Zlikvidujte akumulátory vo vybitom stave. Odporúčame zakryť póly lepiacou páskou na ochranu pred skratom. Neotvárajte akumulátor.
- Zlikvidujte akumulátory podľa miestnych predpisov. Odovzdajte akumulátory v zbernom stredisku pre batérie na konci životnosti, kde sa doprava na ekologickú recykláciu. Informujte sa o tom v miestnej spoločnosti na likvidáciu odpadu.

Palivá a oleje

- Pred likvidáciou výrobku sa musí palivová nádrž a nádoba na motorový olej vyprázdniť!
- Palivo a motorový olej nepatria do domového odpadu, ale musia sa zbierať, resp. likvidovať oddelene!
- Prázdne olejové a palivové nádrže sa musia ekologicky zlikvidovať!

16 Odstraňovanie porúch

Porucha	Možná príčina	Náprava
Výrobok sa nedá spustiť.	Výkon akumulátora je slabý.	Nabite akumulátor.
	Akumulátor nie je správne vložený.	Zasuňte akumulátor do uchytenia akumulátora. Akumulátor počutefne zapadne.
	Zapínač/vypínač je chybný.	Obráťte sa na našu servisnú službu.
	Motor je chybný.	
Slabý rezný výkon.	Nesprávne namontovaná pílová reťaz.	Namontujte správne pílovú reťaz.
	Pílová reťaz je tupá.	Nechajte pílovú reťaz naostriť odborníkom alebo ju vymeňte.
	Nedostatočné napnutie reťaze.	Skontrolujte pílovú reťaz. Prípadne napnite pílovú reťaz.
Výrobok beží ťažko/pílová reťaz vyskakuje.	Nedostatočné napnutie reťaze.	Skontrolujte pílovú reťaz. Prípadne napnite pílovú reťaz.
Nezvyčajné vibrácie	Vodiaca lišta je uvoľnená.	Skontrolujte pevné uloženie vodiacej lišty.

17 Záručné podmienky – Séria Schepach 20V IXES

Dátum revízie 25. 4. 2024

Vážená zákazníčka, váženy zákazník,

naše výrobky podliehajú prísnej kontrole kvality. Ak výrobok stále nefunguje správne, veľmi nás to mrzí a žiadame vás, aby ste sa obrátili na naše servisné oddelenie na nižšie uvedenej adrese. Radi vám pomôžeme aj telefonicky na servisnom čísle. Nasledujúce informácie vám majú pomôcť pri bezproblémovom spracovaní a vybavovaní vašej škody.

Pre uplatnenie záručných reklamácií platí nasledovné:

1. **Tieto záručné podmienky** upravujú naše dodatočné záručné služby výrobcu pre kupujúcich (súkromných koncových používateľov) nových výrobkov.

Táto záruka nemá vplyv na zákonné záručné nároky. Zodpovednosť za to nesie predajca, od ktorého ste výrobok zakúpili.

2. **Záruka** výrobcu sa vzťahuje len na chyby vami zakúpeného nového výrobku, ktoré sú spôsobené chybou materiálu alebo výrobnou chybou. Ak sa počas záručnej doby vyskytnú chyby materiálu alebo výrobné chyby, výrobca ako ručiteľ poskytne v rámci tejto záruky jednu z nasledujúcich služieb podľa vlastného výberu:

- Bezplatná oprava tovaru.
- Bezplatná výmena tovaru za tovar rovnakej hodnoty (v prípade potreby aj výmena za novší model, ak pôvodný tovar už nie je k dispozícii).

Vymenené výrobky alebo diely sa stávajú našim majetkom. Majte na pamäti, že naše výrobky neboli v súlade s určením skonštruované na komerčné, remeselné ani profesionálne použitie. Nárok na záruku preto nevzniká, ak sa výrobok používal v rámci záručnej doby v komerčných, remeselných alebo priemyselných podmienkach alebo bol vystavený rovnocennému namáhaniu.

3. **Z našich záručných služieb sú vylúčené:**

- Poškodenie výrobku spôsobené nedodržaním návodu na montáž, nesprávnou inštaláciou, nedodržaním návodu na obsluhu (napr. pripojenie k nesprávnej sietovému napätiu alebo typu prúdu) alebo údržbových a bezpečnostných nariadení,

alebo používaním výrobku v nevhodných okolitých podmienkach, ako aj nedostatočnou starostlivosťou a údržbou.

- Poškodenie výrobku spôsobené nesprávnym alebo neodborným použitím (ako je preťaženie výrobku alebo použitie neschválených nástrojov alebo príslušenstva), preniknutie cudzích predmetov do výrobku (ako je piesok, kamene alebo prach), poškodenie pri preprave, použitie sily alebo pôsobením vonkajších vplyvov (ako je poškodenie spôsobené pádom).
- Poškodenie výrobku alebo častí výrobku, ktoré možno pripísať zamýšľanému, zvyčajnému (prevádzkovému) alebo inému prirodzenému opotrebovaniu, ako aj poškodeniu a/alebo opotrebovaniu opotrebovateľných častí.
- Nedostatky na výrobku spôsobené použitím príslušenstva, doplnkov alebo náhradných dielov, ktoré nie sú originálnymi dielmi alebo sa nepoužívajú v súlade s určením.
- Výrobky, ktoré boli zmenené alebo upravené.
- Drobné odchýlky od požadovaného stavu, ktoré sú irelevantné pre hodnotu a použiteľnosť produktu.
- Výrobky, ktoré prešli neoprávnenými zmenami alebo opravami, najmä neoprávnenou treťou stranou.
- Ak štítok na výrobku alebo identifikačné informácie výrobku (nálepka na stroji) chýbajú alebo sú nečitateľné.
- Výrobky, ktoré sú silne znečistené, a preto sú odmietnuté servisným personálom.
- Nároky na náhradu škody, ako aj následné škody sú všeobecne vylúčené z týchto záručných služieb.

4. **Záručná doba** je zvyčajne **5 rokov** (12 mesiacov pre batérie/akumulátory) a začína plynúť odo dňa zakúpenia výrobku. Rozhodujúci je dátum na pôvodnom doklade o kúpe. Nároky na záruku musia byť uplatnené ihneď po tom, ako sa o nich dozviete. Uplatnenie záručných nárokov po uplynutí záručnej doby je vylúčené. Oprava alebo výmena výrobku nebude mať za následok predĺženie záručnej doby, ani sa touto službou nezačne nová záručná doba na výrobok alebo na akékoľvek inštalované náhradné diely. To platí aj pri pou-

žiti služby na mieste. Predpokladom uplatnenia záruky je, že výrobca ako ručiteľ má možnosť preskúmať prípad záruky zaslaním tovaru na žiadosť výrobcu. Je potrebné dbať na to, aby nedošlo k poškodeniu počas prepravy, a to použitím vhodného obalu. Dotknutý výrobok musí byť predložený alebo zaslaný do zákazníckeho servisu v čistom stave spolu s kópiou dokladu o kúpe – obsahuje údaje o dátume nákupu a názve výrobku. Ak je výrobok zaslaný v neúplnom stave, bez úplného rozsahu dodávky, chýbajúce príslušenstvo bude pri výmene výrobku alebo vrátení peňazí započítané/odpočítané v hodnote. Čiastočne alebo úplne demontované výrobky nie je možné akceptovať ako reklamáciu. V prípade neoprávnenej reklamácie alebo mimo záručnej doby znáša kupujúci vo všeobecnosti prepravné náklady a prepravné riziko. **Vo pred zaregistrujte reklamáciu na servisnom mieste (pozri nižšie).** Zvyčajne je dohodnuté, že chybný výrobok s krátkym popisom chyby bude zaslaný organizovaným vrátením alebo – v prípade opravy mimo záručnej doby – dostatočne zaplateným poštovým v súlade s príslušnými smernicami pre balenie a prepravu na nižšie uvedenú servisnú adresu. **Veďte, prosím, na vedomie, že váš výrobok (v závislosti od modelu) je v bezpečnostných dôvodoch bez všetkých prevádzkových materiálov pri vrátení.** Výrobok zaslaný do nášho servisného centra musí byť zabalený tak, aby sa zabránilo poškodeniu reklamovaného výrobku počas prepravy. Po oprave/výmene vám výrobok bezplatne pošleme späť. Ak výrobky nie je možné opraviť alebo vymeniť, suma peňazí až do výšky kúpnej ceny chybného výrobku môže byť vrátená podľa nášho vlastného uváženia, s prihliadnutím na zrážku z dôvodu opotrebenia. Tieto záručné služby sú určené len pre pôvodného súkromného kupujúceho a nie sú prenosné ani prevoditeľné.

5. **Predĺženie záručnej doby na 10 rokov:** Spoločnosť Scheppach ponúka dodatočné predĺženie záruky o 5 rokov na výrobky zo série Scheppach 20V. Záručná doba na tieto výrobky je teda spolu 10 rokov. Vylúčené sú batérie/akumulátory, nabíjačky a príslušenstvo. Toto predĺženie záruky môžete uplatniť zaregistrovaním svojho výrobku Scheppach z tejto oblasti online na adrese <https://garantie.scheppach.com> najneskôr do 30 dní od dátumu nákupu. Po úspešnej online registrácii dostanete potvrdenie o predĺžení záruky súvisiacej s výrobkom.
6. **Pre uplatnenie Vášho nároku na záruku sa, prosím, obráťte na naše servisné centrum.**

Prednostne používajte náš formulár na našej domovskej stránke:
<https://www.scheppach.com/de/service>

Neposielajte nám žiadne výrobky bez toho, aby ste nás najprv kontaktovali a prihlásili sa do nášho servisného centra.

Prvý kontakt s našim servisným centrom je povinným predpokladom na uplatnenie týchto záručných príslužbov. Reklamácia musí byť uplatnená do 14 dní od zistenia nedostatku pred uplynutím záručnej doby. To si vyžaduje originálny doklad o kúpe a v prípade potreby potvrdenie o predĺžení záruky súvisiacej s výrobkom.

7. **Čas spracovania** - zásielky reklamácií spravidla vybavujeme do 14 dní od prijatia v našom servisnom centre. V prípade, že vo výnimočných prípadoch dôjde k prekročeniu uvedenej doby spracovania, budeme Vás včas informovať.
8. **Opotrebovateľné diely sú vo všeobecnosti vylúčené zo záruky!** - Opotrebovateľné diely sú: a) dodané, pripojené a/alebo nainštalované batérie/akumulátory, ako aj b) všetky opotrebovateľné diely v závislosti od modelu (vrátane remeňov, pilových kotúčov, vložných nástrojov, brúsných kotúčov, filtrov, uhlíkových kief atď., pozri návod na obsluhu). Batérie alebo akumulátory, ktoré sú úplne vybité alebo majú poškodené telo a/alebo póly batérie, sú zo záruky vylúčené.
9. **Rozpočet nákladov** - výrobky, na ktoré sa záruka nevzťahuje alebo už nevzťahuje, budú opravené za poplatok. Na požiadanie môžete zaslať chybný výrobok na cenovú ponuku a v prípade potreby dať servisnému centru písomný súhlas na opravu (poštou, e-mailom). Žiadne ďalšie spracovanie sa neuskutoční bez schválenia opravy.

Záručné podmienky platia len v aktuálnom znení v čase reklamácie a nájdete ich na našej domovskej stránke (www.scheppach.com). V prípade prekladov je vždy rozhodujúca nemecká verzia.

Scheppach GmbH · Günzburger Str. 69 · 89335 Ichenhausen (Nemecko)

Telefón: +800 4002 4002 ·

E-mail: customerservice.SK@scheppach.com ·

Internet: <https://www.scheppach.com>

Vyhradzujeme si právo vykonať zmeny týchto záručných podmienok kedykoľvek bez predchádzajúceho upozornenia.

18 EÚ vyhlásenie o zhode

Preklad originálneho vyhlásenia o zhode

Výrobca:

Scheppach GmbH
Günzburger Straße 69
D-89335 Ichenhausen

Na vlastnú zodpovednosť vyhlasujeme, že tu popísaný výrobok je v súlade s platnými smernicami a normami.

Značka: **SCHEPPACH**
Označenie výrobku: **AKUMULÁTOROVÁ
REZAČKA DREVA - BC-PS150-X
5910310900**

Č. výr.

Smernice EÚ:

2014/30/EÚ, 2006/42/ES, 2011/65/EÚ*

* Vyššie opísaný predmet vyhlásenia je v súlade s predpismi smernice Európskeho parlamentu a Rady 2011/65/EÚ z 8. júna 2011 o obmedzení používania určitých nebezpečných látok v elektrických a elektronických zariadeniach.

2006/42/ES - Príloha IV

Notifikovaný orgán: TÜV SÜD Product Service
GmbH Zertifizierstelle,
Ridlerstraße 65,
80339 München, Nemecko
Číslo: 0123
Číslo osvedčenia: M6A 011284 0445 Rev.01

2000/14/ES_2005/88/ES – Príloha: V

Zaručená hladina akustic- 90 dB
kého výkonu (L_{WA}):
Nameraná hladina akustic- 86,8 dB
kého výkonu (L_{WA}):

Uplatnené normy:

EN 62841-1:2015/A11:2022; EK9-BE-98(v2):2020;
EN IEC 55014-1:2021; EN IEC 55014-2:2021;
EN ISO 12100:2010

Osoba splnomocnená pre dokumentáciu:

David Rümpelein
Günzburger Str. 69
D-89335 Ichenhausen
Ichenhausen, 17.07.2024

Simon Schünk
Division Manager Product Center







Andreas Pecher
Head of Project Management

Tartalomjegyzék

1	Bevezetés	144
2	A termék leírása (1. ábra)	144
3	Szállított elemek (1. ábra)	144
4	Rendeltetésszerű használat	144
5	Biztonsági utasítások	145
6	Műszaki adatok	148
7	Kicsomagolás	148
8	Üzembe helyezés előtt	149
9	Kezelés	151
10	Munkavégzési utasítások	152
11	Tisztítás	152
12	Karbantartás	153
13	Tárolás és szállítás	154
14	Javítás és pótalkatrészek rendelése	154
15	Ártalmatlanítás és újrahasznosítás	154
16	Hibaelhárítás	155
17	Jótállási feltételek - Schepbach 20V IXES sorozat	156
18	EU megfelelőségi nyilatkozat	158
19	Robbantott ábra	320

A terméken található szimbólumok magyarázata

A kézikönyvben használt szimbólumok arra szolgálnak, hogy felhívják a figyelmet a lehetséges kockázatokra. A biztonsági szimbólumokat, valamint az ezeket kísérő magyarázatokat pontosan értelmezni kell. Maguk a figyelmeztetések nem hátrítják el a kockázatokat, és nem helyettesítik a balesetek megelőzése érdekében hozott megfelelő intézkedéseket.

	Üzembe helyezés előtt olvassa el és vegye figyelembe a kezelési útmutatót és a biztonsági utasításokat!		Ne használja a terméket egy kézzel.
	Figyelem! Ha figyelmen kívül hagyja a terméken elhelyezett biztonsági jelöléseket és figyelmeztető megjegyzéseket, illetve figyelmen kívül hagyja a biztonsági és kezelési utasításokat, akkor súlyos, akár halálos sérüléseket szenvedhet.	 	A fűrészgépet függőlegesen kell tartani! Ne fekdőjön le!

	Viseljen védőszemüveget.		Olajtartály tartalma.
	Viseljen hallásvédőt.		Tömeg kg-ban.
	Mindig viseljen munkavédelmi sisakot.		Fűrészlap hossza
	Viseljen munkavédelmi kesztyűt!		Vágáshossz
	Viseljen zárt lábbelit!		Figyelmeztetés! Visszarúgás (kickback) veszélye. Óvakodjon a termék visszacsapásától, és kerülje a sín csúcsával való érintkezést.
	Fontos, hogy a kezeken, karokon, a lábfejen és a lábszáron védőruházatot viseljen.		A karbantartási, átalakítási, beállítási és tisztítási munkákat csak kikapcsolt motorral és eltávolított akkumulátorral végezze.
	Fűrészláncolaj betöltőnyílása.		Bekapcsoló retesz
	A fűrészlánc beszerelésének iránya		A termék garantált hangteljesítményszintje.
	A terméket ne érje eső. A terméket csak száraz környezeti feltételek mellett szabad tárolni, raktározni és üzemeltetni.		Lítium-ion akkumulátor
	A terméket mindig két kézzel használja.		A termék megfelel a hatályos európai irányelveknek.

1 Bevezetés

Gyártó:

Schepach GmbH

Günzburger Straße 69

D-89335 Ichenhausen

Tisztelt Ügyfelünk!

Sok örömet és sikert kívánunk új terméke használatához.

Megjegyzés:

A termék gyártója a hatályos termékfelelősségi törvény szerint nem felelős a terméken esett vagy a termék által okozott károkért a következő esetekben:

- Szakszerűtlen kezelés
- A kezelési útmutató be nem tartása
- Illetéktelen szakember, harmadik fél által végzett javítás
- Nem eredeti pótalkatrészek beépítése és cseréje
- Nem rendeltetésszerű használat

Vegye figyelembe a következőket:

A kezelési útmutató a termék részét képezi.

Fontos megjegyzéseket tartalmaz arról, hogyan dolgozhat a termékkel biztonságosan, szakszerűen és gazdaságosan, hogyan kerülheti el a veszélyeket, csökkentheti a javítási költségeket és az időkieséseket, és növelheti a termék megbízhatóságát és élettartamát. A jelen kezelési útmutató biztonsági rendelkezésein túl feltétlenül tartsa be az országában a termék üzemeltetésével kapcsolatosan érvényes előírásokat is.

A termék használata előtt ismerkedjen meg az összes kezelési és biztonsági utasítással. A terméket csak a leírtaknak megfelelően, a megadott alkalmazási területen üzemeltesse. Őrizze meg jól a kezelési útmutatót, és ha a terméket továbbadja harmadik személynek, adja át vele együtt az összes dokumentumot is.

2 A termék leírása (1. ábra)

1. Első kézvédő
2. A láncfeszítő rendszer csavarja
3. Lánckerék burkolata
4. Első markolat
5. Bekapcsoló retesz
6. Be- / kikapcsoló
7. Hátsó markolat
8. Főkapcsoló (LED-ekkel együtt)
9. Akkumulátor felvevője
10. Hátsó kézvédő
11. Fűrészlánc
12. Láncfűrész
13. Rugós feszítő
14. Lánckerék
15. Akkumulátor*
16. Kioldógomb (akkumulátor)
17. Olajtartály
18. Lap- és láncvédő

* = nem tartozik a szállított elemek közé!

3 Szállított elemek (1. ábra)

Tétel Darab- Megnevezés
szám

- | | | |
|-----|------|-------------------------------|
| 11. | 1 db | Fűrészlánc (előszerelve) |
| 12. | 1 db | Láncfűrész lapja (előszerelt) |

- | | | |
|-----|------|-------------------------------|
| 18. | 1 db | Lap- és láncvédő (előszerelt) |
| | 1 db | Akkumulátoros ágvágó |
| | 1 db | Kezelési útmutató |

4 Rendeltetésszerű használat

A termék fűrészelésre és ágak fűrészelésére használható a szabadban, a vezetősín vágási hosszának megfelelő átmérőig.

A termék nem alkalmas fák kivágására vagy más típusú alkalmazásra (pl. falazat, műanyag, kő, fém, élelmiszer vagy idegen testeket, például szögeket vagy csavarokat tartalmazó fa vágására).

A terméket a markolatnál fogva jobb kézzel, a markolatfeleletet pedig bal kézzel kell megfogni.

Csak a rendeltetésének megfelelően használja a terméket. Minden ettől eltérő használat nem rendeltetésszerűnek minősül. Az ebből fakadó minden kárért és sérülésért nem a gyártó, hanem a felhasználó/kezelő viseli a felelősséget.

A rendeltetésszerű használat része a biztonsági utasítások betartása, valamint a kezelési útmutatóban foglalt szerelési és üzemeltetési utasítások betartása is.

A terméket használó és karbantartó személyeknek ismerniük kell ezeket, és tájékozottnak kell lenniük a lehetséges veszélyekről.

Ha a terméken módosítást végez, az ebből eredő kárért a gyártó nem vállal felelősséget.

A terméket kizárólag a gyártó eredeti alkatrészeivel és eredeti tartozékaival szabad üzemeltetni.

Tartsa be a gyártó biztonsági, munkavégzési és karbantartási előírásait, valamint a műszaki adatokban meghatározott méreteket.

Kérjük, vegye figyelembe, hogy termékeinket rendeltetésük szerint nem kisipari, kéziipari vagy ipari használatra tervezték. A termékre semmilyen garanciát nem vállalunk, ha kisipari, kéziipari vagy ipari, valamint ezekkel egyenértékű tevékenységekhez használja.

A kezelési útmutatóban használt jelzőszavak magyarázata

VESZÉLY

Ez a jelzőszó olyan közvetlenül fenyegető veszélyes helyzetre utal, amely súlyos sérülést vagy halálos balesetet okoz, ha nem kerülik el.

FIGYELMEZTETÉS

Ez a jelzőszó olyan lehetséges veszélyhelyzetre utal, amely súlyos sérülést vagy halálos balesetet okozhat, ha nem kerülik el.

VIGYÁZAT

Ez a jelzőszó olyan lehetséges veszélyhelyzetre utal, amely csekélyebb vagy könnyebb sérülést okozhat, ha nem kerülik el.

FIGYELEM

Ez a jelzőszó olyan lehetséges veszélyhelyzetre utal, amely anyagi járt okozhat a termékben vagy más tárgygyakban/tulajdonban, ha nem kerülik el.

5 Biztonsági utasítások

⚠ FIGYELMEZTETÉS

Olvassa el az összes biztonsági utasítást, egyéb utasítást, ábrát és műszaki adatot, melyet az elektromos szerszámmal mellékeltek.

A következő útmutatások betartásának elmulasztása áramütést, tüzet és/vagy súlyos sérüléseket okozhat.

Az összes biztonsági utasítást és útmutatót őrizze meg későbbi használat céljából.

A biztonsági utasításokban használt „elektromos szerszám” fogalom a hálózatról üzemeltetett elektromos szerszámokra (hálózati vezetékkel), illetve az akkumulátorral üzemeltetett elektromos szerszámokra (hálózati vezeték nélkül) vonatkozik.

1) Munkahelyi biztonság

- Gondoskodjon a munkahely tisztaságáról és megvilágításáról. A rendetlenség, illetve a megvilágítatlan munkaterületek balesetekhez vezethetnek.
- Ne dolgozzon az elektromos szerszámmal olyan robbanásveszélyes környezetben, ahol éghető folyadékok, gázok vagy porok találhatóak. Az elektromos szerszámok szikráznak, és a szikrák meggyújthatják a port és a gőzöket.
- Az elektromos szerszám használata során tartsa távol a gyermekeket és más személyeket. A figyelem elterelése miatt elveszítheti uralmát az elektromos szerszám felett.

2) Elektromos biztonság

- Az elektromos szerszám csatlakozódugójának illesznie kell a csatlakozóaljzatba. A dugós csatlakozót semmilyen módon nem szabad módosítani. A védőföldeléssel ellátott elektromos szerszámokkal együtt ne használjon adapteres csatlakozót. A változatlan dugós csatlakozók és a hozzájuk illő csatlakozóaljzatok csökkentik az áramütés kockázatát.
- Kerülje el a teste földelt felületekkel, például csövekkel, fűtésekkel, tűzhelyekkel és hűtőszekrényekkel való érintkezését. Megné az áramütés kockázata, ha a teste földelve van.
- Tartsa esőtől és nedvességtől távol az elektromos szerszámokat. Az elektromos szerszámba hatoló víz növeli az áramütés kockázatát.
- Ne használja a csatlakozó vezetékét a rendeltetésétől eltérő módon, például az elektromos szerszám szállításához, felakasztásához vagy a csatlakozóaljzatból való kihúzásához. Tartsa távol a csatlakozó vezetékét hőtől, olajtól, éles élektől és a mozgó alkatrészeitől. A sérült vagy összegubancolódott csatlakozó vezeték növeli az áramütés kockázatát.

- Ha a szabadban dolgozik az elektromos szerszámmal, akkor csak olyan hosszabbító vezetékeket alkalmazzon, amelyek kültéri használatra is alkalmasak. A kültéri használatra alkalmas hosszabbító vezeték használata csökkenti az áramütés kockázatát.
- Ha elkerülhetetlen, hogy nedves környezetben használja az elektromos szerszámot, akkor használjon hibaáram-védőkapcsolót. A hibaáram-védőkapcsoló használata csökkenti az áramütés kockázatát.

3) Személyek biztonsága

- Legyen figyelmes, ügyeljen arra, amit csinál, és az elektromos szerszám használata során jözzon ésszel cselekedjen. Ne használja az elektromos szerszámot, ha fáradt, vagy ha drogok, alkohol vagy gyógyszerek befolyása alatt áll. Az elektromos szerszám használata során egy pillanatnyi figyelmetlenség is súlyos sérüléseket okozhat.
- Viseljen személyi védőfelszerelést, és mindig használjon védőszemüveget. Az elektromos szerszám típusától és használatától függően alkalmazott személyi védőfelszerelések, például pormaszok, csúszásmentes munkavédelmi cipő, munkavédelmi sisak vagy hallásvédő viselése csökkenti a sérülések kockázatát.
- Kerülje el az akaratlan üzembe helyezést. A szerszám áramellátásra és/vagy akkumulátorra való csatlakoztatása, felvétele vagy szállítása előtt bizonyosodjon meg arról, hogy ki van-e kapcsolva az elektromos szerszám. Ha az elektromos szerszám szállítása közben a kapcsolón tartja az ujját, vagy a készüléket bekapcsolva csatlakoztatja az áramellátásra, az balesetet okozhat.
- Az elektromos szerszám bekapcsolása előtt távolítsa el a beállító szerszámokat vagy a csavarkulcsokat. Az elektromos szerszám forgó részében maradt szerszám vagy kulcs sérüléseket okozhat.
- Kerülje a rendellenes testtartást. Álljon stabilan a lábán, és mindig őrizze meg egyensúlyát. Így váratlan helyzetekben is jobban irányíthatja az elektromos szerszámot.
- Megfelelő ruházatot viseljen. Ne viseljen túl bő ruházatot vagy ékszereket. Haját és ruházatát tartsa távol a maguktól mozgó alkatrészekről. A mozgó alkatrészek elkaphatja a laza ruházatot, az ékszereket vagy a hosszú haját.
- Ha lehetséges a porleszívó és -gyűjtő berendezések felszerelése, azokat csatlakoztatni és megfelelően használni kell. A por elszívására szolgáló berendezés használatával csökkenthetők a por által okozott veszélyek.
- Ne keltsen hamis biztonságérzetet és ne szegje meg az elektromos szerszámra vonatkozó biztonsági szabályokat még abban az esetben sem, ha az elektromos szerszámot többszöri használat után ismerni véli. A másodperc törtrésze alatt bekövetkező súlyos sérülések lehetnek a következményei annak, ha a szerszámot gondatlanul kezeli.

4) Az elektromos szerszám használata és kezelése

- a) **Ne terhelje túl az elektromos szerszámot. A munkájához mindig az arra megfelelő elektromos szerszámot használja.** A megfelelő elektromos szerszámmal jobban és biztonságosabban dolgozhat a megadott teljesítménytartományban.
- b) **Ne használjon olyan elektromos szerszámot, amelynek hibás a kapcsolója.** Az az elektromos szerszám, amelyet nem lehet be- vagy kikapcsolni, veszélyesnek számít, és meg kell javítani.
- c) **Húzza ki a csatlakozódugót a csatlakozóaljzatból, és/vagy vegye ki a kivehető akkumulátort, mielőtt beállításokat végez a készüléken, cserélhető szerszámokat cserél ki vagy félreteszi az elektromos szerszámot.** Ezen elővigyázatossági intézkedések megakadályozzák az elektromos szerszám akaratlan elindulását.
- d) **A nem használt elektromos szerszámokat gyerekektől távol tartsa. Ne hagyja, hogy az elektromos szerszámot olyan személyek használják, akik nem ismerik azt vagy nem olvasták el a jelen utasításokat.** Az elektromos szerszámok veszélyesek, ha tapasztalatlan személyek használják őket.
- e) **Gondosan ápolja az elektromos szerszámot és a cserélhető szerszámot.** Ellenőrizze, hogy a mozgó alkatrészek kifogástalanul működnek és nem szorulnak-e, illetve nincsenek-e törött vagy sérült alkatrészek, amelyek negatív hatással lennének az elektromos szerszám működésére. Az elektromos szerszám használata előtt javíttassa meg a sérült alkatrészeket. Sok balesetet a rosszul karbantartott elektromos szerszámok okoznak.
- f) **Tartsa élesen és tisztán a vágószerszámokat.** A gondosan ápolott, éles vágóélekkel rendelkező vágószerszámok kevésbé szorulnak be, és könnyebben vezethetők.
- g) **Az elektromos szerszámot, a cserélhető szerszámot, betétszerszámokat stb. a jelen utasításoknak megfelelően használja.** Közben vegye figyelembe a munkafeltételeket és a végrehajtott feladatot is. Az elektromos szerszámoknak a tervezett alkalmazásuktól eltérő használata veszélyes helyzetekhez vezethet.
- h) **A fogantyúkat és a megfogási felületeket mindig száraz, tiszta, valamint olajtól és zsírtól mentes állapotban kell tartani.** A csúszós fogantyú és megfogási felületek nem teszik lehetővé az elektromos szerszám biztonságos üzemeltetését, illetve hogy megőrizze fölötté az uralmát előre nem látható helyzetekben.

5) Az akkumulátoros szerszám használata és kezelése

- a) **Csak a gyártó által ajánlott töltőkészülékekkel töltsen fel az akkumulátorokat.** Egy adott akkumulátorhoz készült töltőeszköz tűzveszélyes, ha a megadottaktól eltérő akkumulátorokkal használja azt.
- b) **Csak az ajánlott akkumulátorokat használja az elektromos szerszámokhoz.** Más akkuk használata sérülés- és tűzveszéllyel jár.
- c) **Ha nem használja akkumulátort, tartsa távol az iratfűző kapcsolóktól, érméktől, kulcsoktól, szögektől, csavaroktól és egyéb kis méretű fémtárgyaktól,**

melyek rövidre zárhatnak az érintkezőit. Az akkumulátor érintkezői között létrejött rövidzárlat égési sérüléseket vagy tüzet okozhat.

- d) **Ha helytelenül használják, az akkumulátorból folyadék léphet ki. Kerülje az ezekkel való érintkezést. Ha véletlenül hozzáért, öblítse le vízzel. Ha a folyadék a szembe jut, azonnal kérjen orvosi segítséget.** A szivárgó akkumulátorfolyadék bőrirritációt és égési sérüléseket okozhat.
- e) **Ne használjon sérült vagy módosított akkumulátort.** A sérült vagy módosított akkumulátor kiszámíthatatlanul viselkedhet, és tüzet, robbanást vagy sérülésveszélyt okozhat.
- f) **Az akkumulátort ne tegye ki tűznek vagy magas hőmérsékletnek.** A tűz vagy a 130 °C feletti hőmérséklet robbanáshoz vezethet.
- g) **Kövesse a töltésre vonatkozó utasításokat, és soha ne töltsen az akkumulátort vagy az akkumulátoros szerszámot az üzemeltetési útmutatóban megadott hőmérséklet-tartományon kívül.** Ha helytelenül vagy az engedélyezett hőmérséklet-tartományon kívül végzi a feltöltést, azzal tönkretelheti az akkumulátort, és fokozza a tűzveszélyt.

6) Szerviz

- a) **Csak képzett szakszeméllyel és csak eredeti pótalkatrészek használatával javíttassa az elektromos szerszámot.** Ezáltal biztosítható az elektromos szerszám biztonságának megőrzése.
- b) **Sérült akkumulátorokon soha ne végezzen karbantartást.** Az akkumulátorok valamennyi karbantartását csak a gyártó, vagy az általa arra felhatalmazott ügyfélszolgálati kirendeltségek végezhetik.

Az akkumulátoros ágvágóra vonatkozó biztonsági utasítások

- a) **Ha jár a fűrész, minden testrészét tartsa távol a fűrészlánctól. A fűrész indítása előtt győződjön meg arról, hogy a fűrészlánc semmivel nem érintkezik.** A láncfűrészsel végzett munkálatok során már egy pillanatra figyelmeztetés is a ruházat vagy testrészek fűrészlánc általi megragadásához vezethet.
- b) **A láncfűrész jobb kezével mindig a hátsó fogantyúnál, bal kezével mindig az előlő fogantyúnál megfogva tartsa.** Ha munka közben fordítja fogja a láncfűrész, az növeli a sérülésveszélyt, ezért soha nem szabad így használni.
- c) **A láncfűrész kizárólag a szigetelt megfogási felületeknél fogva tartsa, mivel a fűrészlánc rejtett villamos vezetékhez vagy a fűrész saját hálózati kábeléhez érhet.** Ha a fűrészlánc feszültség alatt álló vezetékhez ér, akkor a készülék fémből készült alkatrészei is feszültség alá kerülhetnek, ami áramütéshez vezethet.
- d) **Viseljen szemvédőt. További védőfelszerelések használata javasolt a hallás, a fej, a kéz, a lábszár és a lábfej védelmére.** A megfelelő védőruházat csökkenti a sérülésveszélyt, melyet a szétrepülő forgács és a fűrészlánc véletlen megérintése okozhat.
- e) **Ne dolgozzon a láncfűrészsel fára vagy létrára felmászva, illetve tetőn vagy instabil felületen állva.** Ha ilyen módon üzemelteti a gépet, akkor súlyos sérülésveszély áll fenn.

- f) **Mindig ügyeljen a stabilitásra, és a láncfűrész csak akkor használja, ha szilárd, biztonságos, sík talajon áll.** Ha csúszós a talaj, vagy instabil a felület, amilyen áll, akkor elveszitheti az egyensúlyát, vagy elveszitheti az uralmat a láncfűrész felett.
- g) **Ha feszültség alatt álló ágat vág, számoljon azzal, hogy az ág visszarúg.** Ha felszabadul a fa rostjainak feszültsége, a megfeszített ág megütheti a felhasználót, és/vagy kiránthatja a kezéből a láncfűrész.
- h) **Legyen különösen óvatos, amikor aljnövényzetet és fiatal fákat vág.** A vékony anyag beakadhat a fűrészláncba, Önnek csapódhat, vagy kibillentheti az egyensúlyából.
- i) **A láncfűrész az elülő fogantyúnál fogja meg, kikapcsolt állapotban szállítsa, a fűrészláncot magától elfordítva. A láncfűrész szállításakor vagy tárolásakor mindig helyezze fel a védőburkolatot.** A láncfűrész gondos kezelése csökkenti annak valószínűségét, hogy véletlenül a működő fűrészláncához ér.
- j) **Kövesse a kenésre, a láncfeszítésre és a vezető-sín, illetve a lánc cseréjére vonatkozó utasításokat.** A szakszerűtlenül megfeszített vagy kent lánc elszakadhat, vagy növelheti a visszacsapás kockázatát.
- k) **Csak fát fűrészeljen. Ne használja a láncfűrész, olyan munkálatokhoz, amelyekre nem alkalmas. Példa: Ne használja a láncfűrész fém, műanyag, falazat vagy olyan építőanyagok vágására, amelyek nem fából készültek.** A láncfűrész nem rendeltetésszerű használata veszélyes helyzeteket idézhet elő.
- l) **Ez az ágvágó fűrész nem alkalmas fa kivágására.** A láncfűrész nem rendeltetésszerű használata súlyos sérüléseket okozhat a felhasználónak vagy más személyeknek
- c) **Mindig a gyártó által előírt pótlapokat és fűrészláncokat használja.** A nem megfelelő pótlapok és fűrészláncok a lánc elszakadásához és/vagy visszacsapáshoz vezethetnek.
- d) **Tartsa be a gyártó élezéssel és a fűrészlánc karbantartásával kapcsolatos utasításait.** A túl alacsony mélységhatároló növeli a visszacsapás lehetőségét.

További biztonsági utasítások

- Pontosan tartsa be az üzemeltetési utasítás karbantartási, ellenőrzési és javítási útmutatásait. A sérült védőberendezéseket és alkatrészeket ügyfélszolgálatunkkal szakszerűen ki kell javíttatni vagy cseréltetni, ha a használati utasítás nem rendelkezik másként.
- Javasoljuk, hogy az első használatkor a felhasználó legalább a rönkfa vágását munkabakon vagy fűrészbakon gyakorolja.
- Lejtőn végzett fűrészelés közben mindig a fatörzs fölötti oldalán álljon. A vágás végéhez közeledve csökkentse a kifejtett nyomást, de továbbra is tartsa szilárdan a markolatokat, hogy az "átvágás" pillanatában uralni tudja a terméket. Ügyeljen rá, hogy a fűrészlánc ne érintkezzen a talajjal. A vágás végeztével várja meg, amíg leáll a termék, mielőtt elveszi a terméket. Mikor átmegy az egyik fától a másikhoz, mindig kapcsolja ki az termék motorját, és vegye ki az akkumulátort.
- A fáról távolítsa el a szennyeződést, köveket, levált fagerget, szegeket, kapcsokat és drótokat.
- **Ne használjon olyan tartozékokat, amelyet a gyártó nem ajánlott.** Ez áramütéshez vezethet, vagy tüzet okozhat.

A visszacsapás okai és elkerülése

Visszacsapásra akkor fordulhat elő, ha a vezetősín csúcsa egy tárgyhoz ér, vagy ha meghajlik a fa, és a fűrészlánc beszorul a vágatba.

A sín csúcának érintése sok esetben váratlan hátrafelé irányuló reakciót válthat ki, amely során a vezetősín felfelé és a felhasználó irányába csapódik.

Ha a fűrészlánc beszorul a vezetősín felső élénél, akkor a sín hirtelen visszaüthet a felhasználó irányába.

Ezen reakciók mindegyikének következtében elveszitheti a fűrész feletti uralmat, és akár súlyos sérülést is szenvedhet. Ne hagyatkozzon kizárólag a láncfűrészre szerelt biztonsági berendezésekre. A láncfűrész használójaként tegyen különböző intézkedéseket, amelyek segítségével baleset- és sérülésmentesen dolgozhat.

A visszacsapódás a láncfűrész helytelen vagy hibás használatának következménye. Ez az alábbiakban ismertett óvintézkedésekkel megelőzhető:

- a) **Fogja szorosan, két kézzel a fűrész, ujjai fogják körbe a láncfűrész fogantyúit. Tartsa testét és karjait olyan helyzetben, hogy képes legyen a visszalökő erő felfogására.** Megfelelő intézkedések fogantatása esetén a felhasználó uralma alatt tarthatja a visszalökő erőket. Soha ne engedje el a láncfűrész.
- b) **Kerülje a rendellenes tevénytartásokat, és ne fűrészeljen vállmagasság felett.** Ezáltal megakadályozhatja, hogy a lap csúcsa véletlenül hozzáérjen valaminez, és a váratlan helyzetekben jobban uralhatja a láncfűrész.

Fennmaradó kockázatok

A termék korszerű műszaki színvonalon, az elismert biztonságtechnikai előírások szerint készült. A munkavégzés során azonban ennek ellenére is fellelhetőek fennmaradó kockázatok.

- Ha nem viseli az előírt hallásvédőt, halláskárosodást szenvedhet.
- A fennmaradó kockázatok minimálisra csökkenthetők azonban a „Biztonsági utasítások”, a „Rendeltetésszerű használat” és a kezelési útmutató együttes betartásával.
- Úgy használja a terméket, ahogyan azt a kezelési útmutató javasolja. Ezzel biztosítható, hogy a termék mindig optimális teljesítménnyel működjön.
- Emellett fennállhatnak olyan, nem nyilvánvaló fennmaradó kockázatok is, melyek minden elővigyázatos-gal ellenére sem szüntethetők meg.

FIGYELMEZTETÉS

Ez az elektromos szerszám üzem közben elektromágneses mezőt hoz létre. Ez a mező bizonyos körülmények között negatív hatással lehet az aktív vagy passzív orvosi implantátumokra. A komoly és súlyos sérülések kockázatának elkerülése érdekében javasoljuk, hogy az orvosi implantátummal rendelkező személyek az elektromos szerszám használata előtt keressék fel orvosukat és implantátumuk gyártóját.

⚠ FIGYELMEZTETÉS

Hosszabb idejű munkavégzés esetén a vibrációk miatt a kezelő személy kezeiben keringési zavarok (fehér ujj szindróma) léphetnek fel.

A fehér ujj szindróma olyan érrendszeri betegség, melynek következtében az ujjak és a lábujjak kis véredényei hirtelen összehúzódnak. Az érintett területek nem kapnak megfelelő vérellátást, és emiatt rendkívül sápadtak lesznek. A rezgő termékek gyakori használata idegkárosodást okozhat olyan a személyeknél, akiknek gyengébb a vérkeringése (például dohányosok, cukorbetegék).

Amennyiben szokatlan negatív hatásokat észlel, azonnal fejezze be a munkát, és forduljon orvoshoz.

FIGYELEM

A termék a 20V IXES sorozat része, és kizárólag ennek a sorozatnak az akkumulátoraival üzemeltethető. Az akkumulátorokat kizárólag a sorozat töltőkészülékeivel szabad feltölteni. Emellett vegye figyelembe a gyártó előírásait.

⚠ FIGYELMEZTETÉS

Tartsa be a 20V IXES sorozatú akkumulátor és töltő használati útmutatójában található biztonsági előírásokat, valamint a töltésre és a helyes használatra vonatkozó utasításokat. A töltési folyamat részletes leírása és további információk ebben a külön használati útmutatóban találhatóak.

6 Műszaki adatok

Akkumulátoros ágvágó	BC-PS150-X
Motorfeszültség	20 V 
A láncfűrész típusa (előszerelve)	ROYAL 6" GH06-31-43P
Fűrészlánc típusa (előszerelve)	ROYAL 6" 030-31-043
Tartály/Fűrészláncolaj	kb. 30 cm ³ (30 ml)
Max. vágási sebesség	6,8 m/s
Max. vágási hossz	150 mm
Láncosztás	0,30"
Lánctagok vastagsága	0,043" / 1,09 mm
Lánckerék fogainak száma/osztása	6T/7,62 (30")
Súly (üzemanyag és késgarnitúra nélkül)	1,1 kg
Súly (üzemanyag nélkül, akkumulátorral)	1,7 kg

A műszaki változtatás jogát fenntartjuk!

Zaj és vibráció

⚠ FIGYELMEZTETÉS

A zaj súlyos következményekkel járhat az egészségre nézve. Ha a gép zajszintje meghaladja a 85 dB értéket, akkor a közelben tartózkodó személyeknek megfelelő hallásvédőt kell viselniük.

A zaj és a vibráció értékeinek megállapítása az EN 62841-1 szabvány alapján történt.

Zaj jellemző értékei

L _{PA} hangnyomás	78,8 dB
K _{PA} mérési bizonytalanság	3 dB
L _{WA} hangteljesítményszint	86,8 dB
K _{WA} mérési bizonytalanság	3 dB

Rezgés jellemző értékei

A _h rezgés	< 2,5 m/s ²
K mérési bizonytalanság	1,5 m/s ²

A megadott teljes rezgési érték és zajkibocsátási érték mérése szabványos vizsgálati eljárással történt, és az adatok felhasználhatók az elektromos szerszám másik szerszámmal való összevetésére.

A megadott zajkibocsátási érték és teljes rezgési érték a terhelés előzetes becsüléséhez is felhasználható.

⚠ FIGYELMEZTETÉS

A zajkibocsátási értékek és rezgés kibocsátási értékek az elektromos szerszám tényleges használata során eltérhetnek a megadott értékektől az elektromos szerszám alkalmazásának módjától függően, és különösen a megmunkálendő munkadarab jellege szerint.

Próbálja meg a terheléseket a lehető legalacsonyabban tartani. Példaértékű intézkedés: a munkaidő korlátozása. Eközben az üzemelési ciklus összes részét vegye figyelembe (például azokat az időket, amikor ki van kapcsolva az elektromos szerszám, valamint azokat is, amikor be van ugyan kapcsolva, de terhelés nélkül működik).

7 Kicsomagolás

⚠ FIGYELMEZTETÉS

A termék és a csomagolóanyag nem játékszer!

Ne engedje, hogy a gyermekek a műanyag zacskókkal, fóliákkal és apró részekkel játszanak! Lenyelés és fulladás veszélye áll fenn!

- Nyissa ki a csomagolást, és óvatosan vegye ki a terméket.
- Távolítsa el a csomagolóanyagot, valamint a csomagolási/szállítási biztosítékokat (ha vannak).
- Ellenőrizze a szállított elemek hiánytalanságát.
- Ellenőrizze, nem szenvedett-e a termék és a tartozékok szállítási sérüléseket. Az esetleges sérüléseket azonnal jelentse a terméket kiszállító szállítmányozónak. Utólagos reklamációkat nem fogadunk el.

- Lehetőleg a jótállási idő lejártáig őrizze meg a csomagolást.
- A használatba vétel előtt ismerkedjen meg a termékkel a kezelési útmutató alapján.
- Tartozékként, valamint kopó- és pótalkatrészként csak eredeti alkatrészeket használjon. Pótalkatrészeket szakkereskedőjénél vásárolhat.
- Rendelésnél adja meg a cikkszámot, valamint a termék típusát és gyártási évét.

8 Üzembe helyezés előtt

⚠ VESZÉLY

Sérülésveszély!

Ha nem teljesen összeszerelve használja a terméket, az súlyos sérüléseket okozhat.

- Ne használja a terméket, amíg azt nem szerelték össze teljesen.
- Minden használat előtt végezzen szemrevételezéses ellenőrzést, hogy megbizonyosodjon a termék hiánytalanságáról, illetve hogy nincsenek-e rajta sérült vagy elhasználdott alkatrészek. Az összes biztonsági és védőberendezés kifogástalan állapotban kell legyen.

⚠ FIGYELMEZTETÉS

Sérülésveszély!

Az elektromos szerszámon végzett bármilyen munka előtt (pl. karbantartás, szerszámcsere stb.), illetve annak szállítása vagy tárolása előtt mindig vegye ki az akkumulátort az elektromos szerszámából. A be-/kikapcsoló gomb véletlen bekapcsolásakor sérülésveszély áll fenn.

⚠ FIGYELMEZTETÉS

Sérülésveszély a fűrészlánc vagy a vezetőlapp használata esetén!

- Viseljen vágásálló védőkesztyűt.

Megjegyzés:

- A láncfűrész lapja, illetve a lánc csomagolási és szállítási okokból előre fel van szerelve.
- Az új fűrészlánc nyúlik, és azt gyakran után kell feszíteni. Rendszeresen, minden egyes vágás után ellenőrizze a lánc feszségét, és állítson utána.
- Csak olyan fűrészláncot és vezetőlappot használjon, melyek ehhez a termékhez készültek.

8.1 A fűrészlánc (12) és a láncfűrészlap (11) fel-/leszerelése (2. ábra)

Javasoljuk, hogy az első használat előtt ellenőrizze a terméket és az alkatrészek szilárd rögzítését, és szükség esetén szerelje fel őket újra.

1. Állítsa a terméket sík és vízszintes felületre.
2. A láncfeszítő rendszer (2) oldásához forgassa a láncfeszítő rendszernek a lánckerék burkolatán (3) elhelyezett csavarját az óramutató járásával ellentétes irányba.
3. Először vegye le a láncfűrészlapot (12) és a fűrészláncot (11).
4. Úgy terítse ki egy hurokban a fűrészláncot (11), hogy a vágóélek az óramutató járásával megegyező irányba mutassanak. A fűrészlánc (11) beigazítása során kövesse a fűrészláncot, illetve a lánckerék (14) fölött elhelyezett ábrákat (nyilakat).
5. Helyezze a fűrészláncot (11) a láncfűrész lapjának (12) hornyába.
6. A szereléshez tartsa a láncfűrész lapját (12) kb. 45 fokban felfelé billentve, hogy könnyebben be tudja vezetni a fűrészláncot (11) a láncfűrész lapjának (12) hornyába.
7. Szerelje fel a láncfűrészlapot (12) és a fűrészláncot (11) a feszítőrugóra (13).
8. Nyomja lefelé a láncfűrészlapot (12) a fűrészlánc (11), hogy a fűrészláncot (11) a lánckerékre (14) csúsztathassa.
9. Amikor elengedi a fűrészláncot (11), automatikusan megfeszül.
10. Tegye vissza a lánckerék burkolatát (3).
11. Húzza meg kézi erővel a láncfeszítő rendszer (2) csavarját az óramutató járásával megegyező irányba forgatva.
12. Ellenőrizze ismét a fűrészlánc (11) illeszkedését, és húzza meg a láncfeszítő rendszer (2) csavarját a lánckerék burkolatán (3).

Megjegyzés:

Felhívjuk figyelmét, hogy a termék használat után újraolajozódik, és az olaj szivároghat, ha a terméket oldalra vagy fejjel lefelé tárolja. Ez egy normális folyamat, amelyet a tartály felső szélén lévő szükséges szellőzőnyílás okoz, és nem ad okot panaszra. Mivel ezt a terméket a gyártás során olajjal ellenőrzik és tesztelik, a tartályban az irtás ellenére is maradhat egy kis maradék, amely a ház szállítása során könnyen olajjal szennyeződhet. Kérjük, tisztítsa meg a készülékházat egy ronggyal.

A fűrészlánc cseréje előtt a vezetősínek hornyát meg kell tisztítani a szennyeződésektől, mivel a fűrészlánc kiugorhat a sínből, ha szennyeződések vannak rajta. A lerakódások felszívhatják a fűrészláncolajat is. Ennek az lenne a következménye, hogy a fűrészláncolaj nem, vagy csak kis részben jut el a sín alsó oldalára, és megszűnik a kenés.

8.2 A fűrészlánc (11) megfeszítése (2. ábra)

FIGYELMEZTETÉS

Ha leugrik a fűrészlánc, az sérülésveszélyt jelent!

Ha a fűrészlánc nincs rendesen megfeszítve, akkor üzem közben leugorhat, és sérüléseket okozhat.

- Ellenőrizze gyakran a fűrészlánc feszességét.
- A lánc feszessége túl csekély, ha a hajtószemek kilepnek a horonyból a vezetősin alsó oldalán.
- Ha túl csekély a lánc feszessége, feszítse után szakaszrúten a fűrészláncot.

1. A termék fűrészlánc-gyorsbefogóval van felszerelve. A fűrészláncot a termékre felszerelt rugós feszítő automatikusan megfeszíti. A körbefutó fűrészláncot a láncfűrészlapon lévő anya vezeti.

A lánc feszessége és a lánc kenése jelentősen befolyásolja a fűrészlánc élettartamát.

A fűrészlánc feszessége akkor megfelelő, az nem lóg rá a láncfűrészlaphoz, és kesztyűs kézzel teljesen körbe lehet forgatni. Ha a fűrészláncot 9 N (kb. 1 kg) húzóerővel húzza, a fűrészlánc és a láncfűrészlap legfeljebb 2 mm távolságra lehet egymástól.

Megjegyzés:

- Az új fűrészlánc a felszerelést követően bizonyos ideig hajlamos meglazulni. Ezért használat előtt időről időre ellenőrizze a fűrészlánc feszességét.
- A fűrészlánc feszítését tiszta helyen érdemes végezni, ahol nincs fűrészpor és egyéb szennyeződés.
- A fűrészlánc helyes feszessége a felhasználó biztonságát szolgálja, valamint csökkenti, illetve megakadályozza a lánc kopását és károsodását.
- Javasoljuk a felhasználónak, hogy az első munkakezdés előtt ellenőrizze a lánc feszességét. A fűrészlánc feszessége akkor megfelelő, ha a lap alsó oldalán nem lóg be, és kesztyűs kézzel teljesen körbe lehet forgatni.
- Ha a fűrészlánc túllóg vagy a rugós feszítő meghibásodik, forduljon szakmühelyhez.

FIGYELEM

A fűrészrel végzett munka során a fűrészlánc felhevül, és ennek következtében némileg kitágul. Ezzel az „utynnyúlással” különösen új fűrészláncnál kell számolni.

8.3 Fűrészláncolaj betöltése (6. ábra)

FIGYELEM

A termék károsodása!

Ha a terméket olaj nélkül vagy kevés olajjal, illetve fáradt olajjal üzemelteti, az a termék károsodását okozhatja.

- Üzembe helyezés előtt töltsön be olajat. A termékben kiszállításkor nincs olaj.
- Ne használjon használt olajat!
- Ellenőrizze az olajsintet minden alkalommal, amikor kicseréli az akkumulátort.

FIGYELEM

Környezeti károk!

A kifolyó olaj maradandóan beszennyezheti a környezetet. A folyadék erősen mérgező, és gyorsan vízszennyezést okozhat.

- Az olajat csak sík és szilárd felületen töltsen be/eressze le.
- Használjon betöltő csonkot vagy tölcserőt.
- A leeresztett olajat fogja fel megfelelő edényben.
- A kifróccsent olajat azonnal törölje fel alaposan, és ártalmatlanítsa a rongyot a helyben érvényes előírások szerint.
- Ártalmatlanítsa az olajat a helyben érvényes előírások szerint.

A lánc feszessége és a lánc kenése jelentősen befolyásolja a fűrészlánc élettartamát.

A fűrészlánc kenését üzem közben automatikusan végzi a termék. A fűrészlánc kellő kenéséhez mindig elegendő fűrészláncolajnak kell lennie az olajtartályban. Rendszeres időközönként ellenőrizze az olajtartályban maradt olaj mennyiségét.

Megjegyzés:

- Olyan fűrészláncolajat használjon, amely a súrlódás és kopás csökkentésére adalékanyagokat tartalmaz, vagy szerves fűrészláncolajat.
 - Fák nyírásához bio-fűrészláncolajat használjon. Az ásványi olaj kárt tehet az élő fában.
 - A termék bekapcsolása előtt győződjön meg arról, hogy az olajtartály kupakja a helyén van és le van zárva.
1. Állítsa a terméket sík és vízszintes felületre.
 2. Nyissa ki az olajtartályt (17). Ehhez csavarja le az olajtartály (17) fedelét az óramutató járásával ellentétes irányban.
 3. Az olaj szivárgásának megakadályozása érdekében használjon tölcserőt*.
 4. Ügyeljen a 30 ml-es maximális feltöltési mennyiségre.
 5. Csavarja fel az olajtartály fedelét (17) az óramutató járásával egyező irányban az olajtartály (17) lezárásához.
 6. Az esetleg kifróccsent olajat azonnal itassa fel alaposan, és a rongyot* a helyben érvényes előírások szerint ártalmatlanítsa.
 7. A fűrészlánc kenésének ellenőrzéséhez tartsa a terméket a fűrészláncokkal együtt egy papírlap fölé, majd néhány másodpercig működtesse teljes gázzal. A papíron észrevehető, hogy működik-e a lánckenés.

* = nem tartozik a szállított elemek közé!

8.4 Akkumulátor (15) behelyezése/kivétele az akkumulátor felvevőjébe (9) (3. ábra)

VIGYÁZAT

Sérülésveszély!

Csak akkor helyezze be az akkumulátort, ha az akkumulátoros szerszámot már felkészítette a használatra.

Akkumulátor behelyezése

1. Tolja be az akkumulátort (15) az akkumulátor felvevőjébe (9). Az akkumulátor (15) hallhatóan a helyére kattan.

Az akkumulátor kivétele

1. Nyomja meg az akkumulátor (15) kireteszelő gombját (16), és húzza ki az akkumulátor felvevőjéből (9).

8.4.1 Töltöttségi állapot kijelzése a főkapcsolón (8) (5. ábra)

Az akkumulátor töltöttségét (15) üzem közben a főkapcsolón (8) elhelyezett megfelelő LED-es töltésszint-jelző lámpák jelzik.

4 LED világít	Az akkumulátor teljesen fel van töltve
3 LED világít	Az akkumulátor részben fel van töltve
1 LED világít	Az akkumulátort fel kell tölteni

9 Kezelés

FIGYELEM

Mielőtt üzembe helyezné a terméket, feltétlenül szedje össze teljesen!

FIGYELEM

Ügyeljen rá, hogy a környezeti hőmérséklet munkavégzés közben ne haladja meg az 50 °C-t és ne süllyedjen -20 °C alá.

FIGYELEM

A termék a 20V IXES sorozat része, és kizárólag ennek a sorozatnak az akkumulátoraival üzemeltethető. Az akkumulátorokat kizárólag a sorozat töltőkészülékeivel szabad feltölteni. Emellett vegye figyelembe a gyártó előírásait.

⚠ VESZÉLY

Sérülésveszély!

Ha megszorul a termék, ne próbálja erővel eltávolítani a terméket.

- Állítsa le a motort.
- A termék kiszabadításához használjon emelőkart vagy éket.

9.1 A termék tartása és vezetése

⚠ FIGYELMEZTETÉS

Sérülésveszély visszacsapás miatt!

- Soha ne használja a terméket egy kézzel!

⚠ FIGYELMEZTETÉS

Sérülésveszély!

- Soha ne használja a terméket az első kézvédő nélkül!

9.1.1 Elülső és hátsó kézvédő (1, 10) (1. ábra)

- Az elülső kézvédő (1) és a hátsó kézvédő (10) védi az ujjakat a sérülésektől, melyeket a fűrészlánccal (11) való érintkezés okozna, ha a túlterhelés miatt elszakad a lánc.
- A hátsó kézvédő (10) emellett az ágaktól és gallyaktól is védi a kezet.
- Minden egyes üzembe helyezés előtt ellenőrizze az elülső kézvédő (1) működőképességét. A működőképesség biztosítása érdekében tartsa tisztán az elülső és hátsó kézvédőt (1, 10).

9.2 A termék be-/kikapcsolása és működtetése (1. ábra, 4-7)

Bekapcsolás

1. Ellenőrizze, hogy van-e fűrészlánccolaj az olajtartályban (17).
2. Töltse fel a fűrészlánc-olajat, mielőtt az olajtartály (17) kiürülne, a 8.3 fejezetben leírtak szerint.
3. Húzza le a lap- és láncvédőt (18) a fűrészlánc lapjáról (12).
4. Tartsa a készüléket jobb kezével az elülső fogantyúnál (4), bal kezével pedig a hátsó fogantyúnál (7) fogva. Ujjai szorosan zárják körbe a láncfűrész fogantyúit (4, 7).
5. Tartsa testét és karjait olyan helyzetben, hogy képes legyen a visszalökő erők felfogására.
6. Nyomja addig a főkapcsolót (8), míg ki nem gyulladnak a LED-ek.
7. Nyomja meg hüvelykujjával az elülső fogantyún (4) lévő bekapcsolási reteszt (5).
8. Tartsa nyomva a bekapcsolási reteszt (5).
9. A termék bekapcsolásához nyomja meg a be-/kikapcsolót (6).
10. Engedje el a bekapcsoló reteszt (5).

Megjegyzés:

Az termék beindítása után nem szükséges a bekapcsoló reteszt továbbra is nyomva tartani. A bekapcsoló reteszt arra szolgál, hogy megakadályozza a termék véletlen beindítását.

Kikapcsolás

1. Kikapcsoláshoz engedje el a be-/kikapcsolót (6).
2. A termékkel végzett munka befejeztével mindig helyezze fel a tartozékként mellékelt lap- és láncvédőt (18).

Megjegyzés:

A termék biztonsági okokból 1 perc elteltével magától kikapcsol.

9.3 Túlterhelés elleni védelem

Az akkumulátormotor túlterhelés esetén magától lekapcsol. Ha lehűlt (ennek időtartama változó), a termék ismét bekapcsolható.

10 Munkavégzési utasítások

Megjegyzések:

A bekapcsolás előtt ügyeljen arra, hogy a termék ne érintkezzen semmilyen tárggyal.

- Kerülje a rendellenes testtartást. Álljon stabilan a lábán, és mindig őrizze meg egyensúlyát. Így váratlan helyzetekben is jobban irányíthatja az elektromos szerszámot.
- Jobban tudja uralni a terméket, ha a lap alsó élével fűrészeli (húzó lánccal).
- Az átvágáskor vagy azt követően a fűrészláncnak nem szabad sem a talajhoz, sem más tárgyhoz érnie.
- Ügyeljen rá, hogy a fűrészlánc ne szoruljon meg a fűrészelt vágatban. Az ágat ne törje le és ne szakítsa le.
- Tartsa be a visszacsapás elleni óvintézkedéseket (lásd a biztonsági utasításokat).
- Lejtőn végzett fűrészelés közben mindig álljon az ág fölötti oldalon. Ügyeljen rá, hogy a fűrészlánc ne érintkezzen a talajjal. A vágás befejezése után várja meg, amíg a fűrészlánc leáll, mielőtt eltávolítaná a terméket.

10.1 Fűrészelési technikák

10.1.1 Méretre vágás

A mérete vágás a kivágott fatörzsek apró darabokra fűrészelése. Lehetőleg támassza alá a törzset ágakkal, gerendákkal vagy ékekkel.

- Ügyeljen rá, hogy a fűrészlánc fűrészeléskor ne érintkezzen a talajjal.
- Győződjön meg arról, hogy jól áll, és lejtős terepen álljon a törzs fölé. A vágás végéhez közeledve csökkentse a kifejtett nyomást, de továbbra is tartsa szilárdan a markolatokat, hogy az "átvágás" pillanatában uralni tudja az akkumulátoros ágvágót.
- A vágás végeztével várja meg, amíg leáll a fűrészlánc, mielőtt elveszi az akkumulátoros ágvágót.
- Mikor átmegy az egyik fától a másikhoz, mindig kapcsolja ki az akkumulátoros ágvágó motorját.

10.1.1.1 Fűrészelés fűrészbakon

1. Tartsa két kézzel erősen a terméket, és fűrészelés közben a teste előtt vezesse a terméket.
 2. Amikor átvágja a fát, a teste előtt, a jobb oldalon vezesse el a terméket. Ügyeljen a lezuhanó fadarabokra.
 3. Úgy helyezkedjen el, hogy a levágott ág ne jelentsen veszélyforrást.
 4. Ügyeljen a lábfejére. A levágott fadarab sérüléseket okozhat, amikor lezuhan.
- Ügyeljen arra, hogy teste egyensúlyban legyen, és hogy biztosan álljon.

10.1.2 Gallyazás

⚠ FIGYELMEZTETÉS

Sérülésveszély!

Az ágritkítás során számos baleset történik.

1. Tartsa két kézzel erősen a terméket, és fűrészelés közben a teste előtt vezesse a terméket.
2. Üzemeltetés közben ne hajoljon túlságosan előre.
3. Soha ne vágjon le ágakat, ha a fa törzsén áll.
4. Ha az ág feszültség alatt áll, tartsa szem előtt a visszacsapási tartományt.

Az ágritkítás kifejezés a fa ágainak és gallyainak eltávolítását jelenti.

- A támasztó ágakat csak azután távolítsa el, hogy rövidebbre vágta őket.
- A feszültség alatt álló ágakat alulról felfelé kell fűrészelni, hogy a termék ne akadjon el.
- A vastagabb ágak lefűrészeléskor alkalmazza ugyanazt a technikát, mint a rövidebbre vágás során.
- A törzstől balra állva dolgozzon, a lehető legközelebb a termékhez. A készülék súlya lehetőleg a törzset terhelje.
- A törzs túloldalán található ágak lefűrészeléséhez váltson munkavégzési helyet.
- Az elágazó ágakat egyesével kell rövidebbre vágni.
- Az ágritkítás során elsősre hagyja meg azokat az ágakat, melyek támasztják a fát. A kisebb ágakat egy vágással válassza le.

11 Tisztítás

⚠ FIGYELMEZTETÉS

Azokat a javítási és karbantartási munkálatokat, melyeket a jelen kezelési útmutató nem ismertet, végeztesse el szakműhelyben. Csak eredeti pótalkatrészeket használjon.

Balesetveszély áll fenn! A karbantartási és tisztítási munkákat alapszabály szerint kivett akkumulátorral hajtva végre. Sérülésveszély áll fenn! Karbantartási és tisztítási munkálatok előtt mindig hagyja lehűlni a terméket. A motor elemei forrók. Sérülésveszély és égési sérülések veszélye áll fenn!

A termék váratlanul beindulhat, ami sérülést okozhat.

- Vegye ki az akkumulátort.
- Hagyja kihűlni a terméket.
- Távolítsa el a cserélhető szerszámot.

⚠ FIGYELMEZTETÉS

Sérülésveszély a fűrészlánc vagy a vezetőlap használata esetén!

- Viseljen vágásálló védőkesztyűt.

1. Azt javasoljuk, hogy a terméket minden használat után rögtön tisztítsa meg.
2. A fűrészlánc tisztításához esetet* vagy kézi kefért használjon*, és ne használjon folyadékot.
3. A fogantyúkat és a megfogási felületeket mindig száraz, tiszta, valamint olajtól és zsírtól mentes állapotban kell tartani. A csúszós fogantyú és megfogási felületek nem teszik lehetővé az elektromos szerszám biztonságos üzemeltetését, illetve hogy megőrizze föltötte az uralmát előre nem látható helyzetekben.
4. Szükség esetén tisztítsa meg a markolatokat is nedves, szappanos vízben kiöblítve*.
5. A védőberendezéseket, levegőfogásokat és a motorházat tartsa portól és szennyeződéstől mentesen, amennyire csak lehetséges. Dörzsölje le a terméket tiszta ronggyal*, vagy fúvassa ki alacsony nyomású sűrített* levegővel. Azt javasoljuk, hogy a terméket minden használat után rögtön tisztítsa meg.
6. A szellőzőnyílásoknak mindig szabadon átjárhatónak kell lenniük.
7. Ne használjon tisztító- vagy oldószereket; ezek kihasználhatók a termék műanyag alkatrészeit. Ügyeljen arra, hogy ne juthasson víz a termék belsejébe.
8. Tisztítsa meg a láncfűrész lapjának hornyát ecset vagy sűrített levegő segítségével.
9. Tisztítsa meg a lánckeréket és a rugós feszítőt.

12 Karbantartás

12.1 A fűrészlánc lapjának (12) cseréje (2. ábra)

1. Kapcsolja ki a terméket, és vegye ki az akkumulátort (15).
2. Állítsa a terméket sík és vízszintes felületre.
3. A lánccsészességének oldásához és a lánckerék burkolatának (3) eltávolításához forgassa a lánckerék burkolatán (3) elhelyezett láncfeszítő rendszer (2) csavarját az óramutató járásával ellentétes irányba.
4. Először vegye le a láncfűrészlapot (12) és a fűrészláncot (11).
5. A leszereléshez tartsa a láncfűrész lapját (12) kb. 45 fokban felfelé billentve, hogy könnyebben le tudja venni a fűrészláncot (11) a láncfűrész lapjának hornyáról.
6. Cserélje ki a láncfűrész lapját (12), és szerelje fel a láncfűrész lapját (12) és a fűrészláncot (11) 8.1 szakaszban leírtak szerint.

12.2 Cserélje ki a fűrészláncot (11), és vezesse be (2. ábra)

VESZÉLY

Súlyos sérülések lehetségesek a fűrészfogról való leszakadás vagy leugrás miatt!

- Soha ne csatlakoztasson új fűrészláncot kopott lánckerékhez vagy sérült vagy kopott vezetősínhez. A fűrészlánc leugorhat vagy elszakadhat.

- Csak olyan fűrészláncot és vezetőlapot használjon, melyek ehhez a termékhez készültek.

- A fűrészlánc cseréje előtt tisztítsa meg a láncfűrész lapjának hornyát, mivel a fűrészlánc kiugorhat a sínből, ha lerakódott szennyeződések vannak benne. A lerakódások felszívhatják a fűrészláncolajat is. Ennek az lenne a következménye, hogy a fűrészláncolaj nem, vagy csak kis részben jut el a sín alsó oldalára, és csökken a kenés.
1. Állítsa a terméket sík és vízszintes felületre.
 2. A láncfeszítő rendszer (2) oldásához forgassa a láncfeszítő rendszernek a lánckerék burkolatán (3) elhelyezett csavarját az óramutató járásával ellentétes irányba.
 3. Először vegye le a láncfűrészlapot (12) és a fűrészláncot (11).
 4. Úgy térítse ki egy hurokban a fűrészláncot (11), hogy a vágóélek az óramutató járásával megegyező irányba mutassanak. A fűrészlánc (11) beigazítása során kövesse a fűrészláncot, illetve a lánckerék (14) fölött elhelyezett ábrákat (nyilatkat).
 5. Helyezze a fűrészláncot (11) a láncfűrész lapjának (12) hornyába.
 6. A szereléshez tartsa a láncfűrész lapját (12) kb. 45 fokban felfelé billentve, hogy könnyebben be tudja vezetni a fűrészláncot (11) a láncfűrész lapjának (12) hornyába.
 7. Szerelje fel a láncfűrészlapot (12) és a fűrészláncot (11) a feszítőrugóra (13).
 8. Nyomja lefelé a láncfűrészlapot (12) a fűrészláncot (11) a lánckerékre (14) csúszathassa.
 9. Amikor elengedi a fűrészláncot (11), automatikusan megfeszül.
 10. Tegye vissza a lánckerék burkolatát (3).
 11. Húzza meg kézi erővel a láncfeszítő rendszer (2) csavarját az óramutató járásával megegyező irányba forgatva.
 12. Ellenőrizze ismét a fűrészlánc (11) illeszkedését, és húzza meg a láncfeszítő rendszer (2) csavarját a lánckerék burkolatán (3).

Megjegyzés:

Új fűrészlánc esetén a feszítőerő egy idő után csökken. Ezért a fűrészláncot az első 5 vágás után, vagy legkésőbb 10 perc fűrészelés után újra kell feszíteni.

12.3 A fűrészlánc (11) élezése

FIGYELMEZTETÉS

Megnövekedett balesetveszély a helytelenül élezett fűrészlánc miatt!

Az élezés során a vágóél geometriájának méreteitől való eltérések növelik a termék visszarúgásának kockázatát.

- Éleztesse meg a fűrészláncot szakemberrel.

A fűrészlánc utánélezését illetékes szakműhelyben lehet elvégezni. Ne kísérelje meg maga elvégezni a fűrészlánc élezését, ha nem rendelkezik megfelelő szerszámmal és szükséges tapasztalattal.

Megjegyzések:

Az éles fűrészlánc optimális vágási teljesítményt biztosít. Könnyedén átrágja magát a fán, és nagy, hosszú faforgácsot hagy maga után.

A fűrészlánc akkor tompa, ha a vágóeszközt át kell tolni a fán, és a faforgács nagyon kicsi. Nagyon tompa fűrészlánc esetén egyáltalán nem keletkezik forgács, csak fapor.

12.4 A lánckerék (14) ellenőrzése (2., 8. ábra)

1. Állítsa a terméket sík és vízszintes felületre.
2. A lánceszítő rendszer (2) oldásához forgassa a lánceszítő rendszernek a lánckerék burkolatán (3) elhelyezett csavarját az óramutató járásával ellentétes irányba.
3. Először vegye le a láncefűrészlapot (12) és a fűrészláncot (11).
4. Ellenőrizze a lánckereket (14) vizsgáló idomszerrel (nem tartozik a szállított elemek közé), hogy nincsenek-e rajta bemozdulási nyomok.
5. Ha a bemozdulási nyomok mélyebbek, mint a = 0,5 mm, ne használja tovább a terméket, és keresse fel egy szakkereskedést. A lánckereket (14) ki kell cserélni.

12.5 A láncefűrész lapjának (12) ellenőrzése (2., 9. ábra)

1. Állítsa a terméket sík és vízszintes felületre.
2. A lánceszítő rendszer (2) oldásához forgassa a lánceszítő rendszernek a lánckerék burkolatán (3) elhelyezett csavarját az óramutató járásával ellentétes irányba.
3. Először vegye le a láncefűrészlapot (12) és a fűrészláncot (11).
4. Mérje meg láncefűrész lapjának (12) horonymélységét egy reszelősablon (nem tartozik a szállított elemek közé) nivópalcájával.
5. Ha az alábbi pontok egyike helytálló, a láncefűrész lapját (12) ki kell cserélni:
 - A láncefűrész lapja sérült.
 - A mért horonymélység kisebb, mint a láncefűrész lapjának minimális horonymélysége (4 mm).
 - A láncefűrész lapjának homya beszűkült vagy kitágult.

13 Tárolás és szállítás

A terméket és annak tartozékait sötét, száraz és fagymentes, valamint gyermekek számára hozzáférhetetlen helyen tárolja.

Az optimális tárolási hőmérséklet 5 °C és 30 °C között van. A terméket az eredeti csomagolásban tárolja. Letakarással védje a terméket a portól és a nedvességtől. A kezelési útmutatót a termék mellett tárolja.

13.1 Előkészületek a tárolásra

1. Helyezze fel a láncevédőt.
2. Távolítsa el az akkumulátort.
3. Teljesen ürítse ki a terméket.
4. Tisztítsa meg a terméket, és vizsgálja meg, hogy nem sérült-e.

13.2 Szállítás

⚠ FIGYELMEZTETÉS

Sérülésveszély!

Az elektromos szerszámon végzett bármilyen munka előtt (pl. karbantartás, szerszámcseré stb.), illetve annak szállítása vagy tárolása előtt mindig vegye ki az akkumulátort az elektromos szerszámból. A be-/kikapcsoló gomb véletlen bekapcsolásakor sérülésveszély áll fenn.

- A terméket csak az erre szolgáló fogantyúnál fogva szabad szállítani.

14 Javítás és pótalkatrészek rendelése

Vegye figyelembe, hogy ennél a terméknél a következő alkatrészek használata vagy természetes kopásnak kitett elemek, illetve a következő alkatrészekre használati anyagokként van szükség.

FIGYELEM

A termékfelelősségről szóló törvény szerint nem felelünk azokért a károkért, amelyek szakszerűtlen javítás vagy nem eredeti pótalkatrészek használata miatt keletkeznek.

Bízzon meg egy vevőszolgálatot vagy egy illetékes szakembert. Ez vonatkozik a tartozékokra is.

Pótalkatrészeket és tartozékokat szervizközpontunktól vásárolhat. Ehhez szkennelje be a címlapon található QR-kódot.

14.1 Pótalkatrész rendelése

Pótalkatrész rendelése esetén a következő adatokat kell megadni:

- Típusmegnevezés
- Cikkszám
- A típusablája adatai

Pótalkatrészek / Tartozékok

Láncefűrész Cikksz.:	7904201711
Fűrészlánc Cikksz.:	7904201713
Akkumulátor SBP2.0 Cikksz.:	7909201708
Akkumulátor SBP4.0 Cikksz.:	7909201709
Töltőkészülék SBC2.4A Cikksz.:	7909201710
Töltőkészülék SBC4.5A Cikksz.:	7909201711
Töltőkészülék SDBC2.4A Cikksz.:	7909201712
Töltőkészülék SDBC4.5A Cikksz.:	7909201713
StarterKit SBSK2.0 Cikkszám:	7909201720
StarterKit SBSK4.0 Cikkszám:	7909201721

15 Ártalmatlanítás és újrahasznosítás

A csomagolásra vonatkozó megjegyzések



A csomagolóanyagok újrahasznosíthatók. Kérjük, ártalmatlanítsa a csomagolóanyagokat környezetbarát módon.

Megjegyzések az elektromos és elektronikai berendezések ártalmatlanításáról (törvényi rendelkezések)



A leselejtezett elektromos és elektronikai berendezések nem minősülnek kommunális hulladéknak, hanem szelektíven gyűjtendők, illetve le kell adni őket ártalmatlanításra!

- A leselejtezett akkumulátorokat és elemeket, melyek nincsenek rögzített módon telepítve a készülékbe, leadás előtt roncsolásmentesen le kell távolítani! Ezek ártalmatlanítását az akkumulátorok hulladékkezelésére vonatkozó törvény szabályozza.
- Az elektromos és elektronikai berendezések tulajdonosát, illetve használóját törvény kötelezi a berendezések leadására az élettartamuk lejártával.
- A végfelhasználó saját maga viseli a felelősséget adatainak törléséért az ártalmatlanítandó készülékről!
- Az áthúzott kuka ikonja arra utal, hogy a leselejtezett elektromos és elektronikai berendezések nem minősülnek kommunális hulladéknak, és külön kell őket ártalmatlanítani.
- A leselejtezett elektromos és elektronikai berendezéseket az alábbi átvevőhelyeken lehet díjmentesen leadni újrahasznosításra:
 - Önkormányzati hulladékszigetek és gyűjtőhelyek (kerületi, illetve települési hulladékudvarok)
 - Az elektronikai berendezés vásárlásának helyszíne (telephellyel rendelkező vagy online forgalmazó), amennyiben a kereskedő kötelezhető a visszavételre, vagy önkéntesen vállalja azt.
 - Készülékfajtként legfeljebb három darab, 25 cm-t élhosszúságot meg nem haladó leselejtezett berendezést anélkül lehet térítésmentesen visszavinni a gyártónak, hogy előtte új készüléket vásárolt volna nála, illetve ugyanígy leadhatja őket az Ön közelében található illetékes gyűjtőhelyen is.
 - A gyártók és forgalmazók további, kiegészítő visszavételi rendelkezéseiről az adott szolgáltató ügyfélszolgálatán tájékozódhat.
- Ha magánháztartásába kiszállítással rendelt új elektronikai berendezést a gyártótól, akkor végfelhasználóként a gyártótól kérheti a régi berendezés díjtalan elszállítását. Ennek érdekében vegye fel a kapcsolatot a gyártó ügyfélszolgálatával.

- A fentebb közöltek csak azokra a berendezésekre vonatkoznak, melyeket az Európai Unióban telepítettek és értékesítettek, és így a 2012/19/EU európai irányelv hatálya alá tartoznak. Az Európai Unión kívüli országban a fentiekől eltérő rendelkezések vonatkozhatnak a leselejtezett elektromos és elektronikai berendezések ártalmatlanítására.

Tudnivalók a lítium-ion akkumulátorokkal kapcsolatban



Az akkumulátort ártalmatlanítás előtt ki kell szelnie a készülékből!

- Ne dobja az akkumulátort a háztartási hulladékba, tűzbe (robbanásveszély) vagy vízbe. A sérült akkumulátorok kárt tehetnek a környezetben és az egészségében, ha mérgező gőzök vagy folyadékok távoznak belőlük.
- A hibás vagy lemerült akkumulátorokat a 2006/66/EK irányelv szerint hasznosítsa újra.
- A készüléket és a töltőkészüléket egy hulladékkezelőben kell leadni. A felhasznált műanyag és fém részek szelektíven gyűjthetők össze és így újrahasznosíthatók.
- Az akkumulátorokat lemerült állapotban kell ártalmatlanítani. Javasoljuk a pólusokat a rövidzárlat megakadályozása érdekében ragasztószalaggal lefedni. Ne nyissa fel az akkumulátort.
- Az akkumulátorokat a hatályos helyi előírásoknak megfelelően kell ártalmatlanítani. Az akkumulátort adja le megfelelő gyűjtőhelyen, ahol környezetkímélő módon újrahasznosításra kerül. Az ezzel kapcsolatos kérdéseivel forduljon a helyi szemétszállítóhoz.

Üzemanyagok és olajok

- A termék ártalmatlanítása előtt le kell üríteni az üzemanyagtartályt és a motorolaj tartályát!
- Az üzemanyag és a motorolaj nem minősül kommunális hulladéknak, és nem szabad a csatornába önteni, ezek szelektíven gyűjtendők, illetve le kell adni őket ártalmatlanításra!
- Az üres olajoskannákat és üzemanyagtartályokat ártalmatlanítsa környezetbarát módon.

16 Hibaelhárítás

Üzemzavar	Lehetséges ok	Megoldás
A terméket nem lehet beindítani.	Túl gyenge az akkumulátor teljesítménye.	Töltse fel az akkumulátort.
	Az akkumulátor nincs megfelelően behelyezve.	Tolja be az akkumulátort az akkumulátor felvesőjébe. Az akkumulátor hallhatóan a helyére kattant.
	A be-/kikapcsoló hibás.	Forduljon szerviz ügyfélszolgálatunkhoz.
	A motor meghibásodott.	
Gyenge vágási teljesítmény.	A fűrészlánc hibásan van felszerelve.	Szerelje fel helyesen a fűrészláncot.
	A fűrészlánc tompa.	Éleztesse meg a fűrészláncot szakemberrel, vagy cserélje ki a fűrészláncot.
	A láncfeszítés nem elegendő.	Ellenőrizze a fűrészláncot. Szükség esetén feszítse meg a fűrészláncot.

Üzemzavar	Lehetséges ok	Megoldás
A termék erősen fut/a fűrész-lánc leugrik.	A láncfeszítés nem elegendő.	Ellenőrizze a fűrészláncot. Szükség esetén feszítse meg a fűrészláncot.
Rendellenes rezgés	A vezetősín meglazult.	Ellenőrizze a vezetősín rögzítettségét.

17 Jótállási feltételek - Schepach 20V IXES sorozat

Felülvizsgálat dátuma: 2024. 04. 25.

Tisztelt Ügyfelünk!

Termékeinket szigorú minőségellenőrzésnek vetjük alá. Ha valamelyik termékünk esetleg mégsem működne kifogástalanul, azt őszintén sajnáljuk, és egyúttal kérjük, forduljon szervizszolgálatunkhoz az alább megadott címek egyikén. Munkatársaink szívesen rendelkezésére telefonon is, szervizvonalunkon keresztül. Az alább megadott tudnivalók abban segítenek, hogy a káresetet problémák nélkül tudjuk feldolgozni és kezelni.

A jótállási igények érvényesítésére az alábbiak vonatkoznak:

1. **A jelen jótállási feltételek** szabályozzák azokat a kiegészítőleg vállalt gyártói jótállási szolgáltatásokat, melyeket cégünk vevőivel szemben (a végfelhasználó magánszeméllyel szemben) új termékeire vállal. A törvényben meghatározott jótállási igényeket ez a jótállás nem érinti. Ezek teljesítéséért az a forgalmazó felelős, aki az adott terméket értékesítette.

2. A gyártó által vállalt **jótállási szolgáltatások** kizárólag azokra a hibákra és hiányosságokra terjednek ki, melyek a megvásárolt új termék anyaghibájára vagy gyártási hibájára vezethetők vissza. Ha a jótállási idő alatt anyaghiba vagy gyártási hiba lép fel, a gyártó az általa vállalt jótállás keretében saját választása szerint az alábbi szolgáltatások egyikét biztosítja:

- Az árucikk díjtalan javítása
- Az árucikk díjtalan cseréje vele egyenértékű árucikkre (adott esetben a terméket követő modellre, amennyiben az eredeti árucikk már nem áll rendelkezésre).

A lecserélt termékek vagy alkatrészek cégünk tulajdonába kerülnek. Kérjük, vegye figyelembe, hogy termékeinket rendeltetésük szerint nem kisipari, kéziipari vagy hivatásszerű használatra tervezték. Ebből következően nem számít jótállási esetnek, ha a terméket a jótállási idő alatt kisipari, kéziipari vagy hivatásszerű használatba vették, vagy ezzel egyenértékű igénybevételnek tették ki.

3. Jótállási szolgáltatásaink alól kivételt képeznek az alábbiak:

- A termék olyan károsodásai, melyek a szerelési útmutató figyelmen kívül hagyása, a nem szakszerű telepítés, a kezelési útmutató figyelmen kívül hagyása (pl. helytelen hálózati feszültségre vagy áramfajtára való csatlakoztatás), illetve a karbantartási utasítások és biztonsági rendelkezések be nem tartása vagy a termék nem megfelelő környezeti feltételek mellett végzett üzemeltetése, valamint az ápolás és a karbantartás elmulasztása miatt következtek be.
- A termék olyan károsodásai, melyek rendellenes vagy szakszerűtlen alkalmazás miatt (pl. a termék túlterhelése, vagy nem engedélyezett szerszámok,

ill. tartozékok használata), a termékbe behatoló idegen anyag (pl. homok, kavics vagy por), szállítási sérülések, erőszak alkalmazása vagy külső behatás (pl. leesés okozta károk) folytán következtek be.

- A termék vagy a termék alkatrészeinek olyan károsodásai, melyek rendeltetészerű, szokványos (üzemszerű) vagy egyéb természetes kopásra vezethetők vissza, valamint a kopóalkatrészek károsodása és/vagy elhasználódása.
- A termék olyan hiányosságai, melyek nem eredeti tartozékok, kiegészítők vagy pótalkatrészek használata miatt, illetve a nem rendeltetészerű használat miatt következtek be.
- Azok a termékek, melyeken módosítást vagy változtatást hajtottak végre.
- Az előírt kiviteli jellemzőktől való csekély eltérések, melyek elhanyagolhatónak tekinthetők a termék értékére és használhatóságára nézve.
- Azok a termékek, melyeken önkényes javítást végeztek, vagy arra nem jogosult harmadik fél végzett javításokat.
- Ha a terméken elhelyezett jelölés, illetve a termék azonosító információi (a gépen elhelyezett matrica) hiányzik, vagy olvashatatlan.
- Azok a termékek, melyek erősen szennyezettek, és ezért a szervizszemélyzet elutasítja a befogadásukat.
- A kártérítési igények és a következményes károkat érintő igények általánosan ki vannak zárva a jótállási szolgáltatások köréből.

4. **A jótállási idő rendszerint 5 évre** (az elemekre / akkumulátorokra 12 hónapra) terjed ki, és a termék vásárlási dátumával kezdődik. Az eredeti, vásárlást igazoló nyugta dátuma a mérvadó. A jótállási igény érvényesítését mindig haladéktalanul a tudomásra jutást követően kell kezdeményezni. A jótállási igények érvényesítése a jótállási idő lejártá után ki van zárva. A termék javítása vagy cseréje sem a jótállási idő meghosszabbodásával, sem pedig új garanciaidő indulásával nem jár a termékre nézve a szolgáltatás igénybevétele folytán, vagy az esetlegesen beépített cserealkatrészekre nézve. Ez szintén érvényes a helyben végzett szervizszolgáltatásokra is. A jótállás igénybevétele feltételezi, hogy a jótállást vállaló gyártó felszólítására a jótállási eset kivizsgálását az árucikk visszaküldésével lehetővé teszik számára. Ügyelni kell arra, hogy a szállítás során megfelelő csomagolás használatával megóvják a terméket a sérülésektől. Az érintett terméket megfeszített állapotban, a vásárlást igazoló nyugta másolatával együtt - amely tartalmazza a vásárlás dátumát és a termék megnevezését - kell benyújtani, illetve beküldeni az ügyfélszolgálati iroda munkatársainak. Ha a terméket hiányosan, nem a szállított elemek teljes körével együtt küldik be, a hiányzó tartozékokat értékarányosan felszámítjuk / levonjuk, amennyiben a termék cseréjére vagy visszatérítésre kerül sor. A részlegesen vagy teljesen szétsze-

- relt termékeket cégünk nem tudja jótállási esetként befogadni. Ha a reklamáció jogosulatlanak bizonyul, vagy lejárt a jótállási idő, akkor általánosságban a vásárló viseli a szállítási költségeket és ő felel a szállításból eredő kockázatokért. **Kérjük a jótállási esetet jelentse be előre a szervizállomáson (lásd alább).** Rendszerint arról szünetlik megállapodás, és a meghibásodott terméket az üzemzavar rövid leírását mellékelve szervezett visszaküldéssel - vagy a jótállási időtartamon kívül - kellő postaköltség megfizetése mellett a csomagolási és szállítási irányelveknek megfelelően az alább megadott szervizcímre kell beküldeni. **Kérjük, vegye figyelembe, hogy a terméknek (típustól függően) visszaküldéskor biztonsági okokból mentesnek kell lennie mindenfajta üzemi anyagotól.** A szervizközpontunkba beküldött terméket úgy kell becsomagolni, hogy a reklamációval érintett termékben a szállítási úton ne eshessen kár. A javítás / csera megtörténtét követően munkatársaink díjtalanul visszaküldik Önnek a terméket. Ha a termék nem javítható vagy nem cserélhető, akkor cégünk szabad belátása szerinti pénzösszeget térít vissza, legfeljebb a vételár mértékében, melyből levonásra kerül az elhasználódásnak és kopásnak megfelelőnek tekinthető részösszeg. A jelen jótállási feltételek csak az első magánvásárló számára érvényesek, más számára nem engedélyezhetők és másra át nem ruházhatók.
5. **A jótállási idő meghosszabbítása 10 évre:** A Scheppach cég kiegészítőleg további 5 évvel meghosszabbított jótállást kínál a Scheppach 20V sorozat termékeire. Ezáltal a termékekre vállalt jótállási időtartam összesen 10 évre növekszik. A fentiek alól kivételt képeznek az elemek / akkumulátorok, a töltőkészülékek és a tartozékok. A jótállás meghosszabbítását úgy veheti igénybe, hogy a megadott kategóriába tartozó Scheppach-terméket legkésőbb a vásárlás dátumát követő 30 nappal online regisztrálja a következő címen: <https://garantie.scheppach.com>. Miután elvégezte az online regisztrációt, visszaigazolást kap az adott termékre vonatkozó jótállás meghosszabbításáról.
6. Jótállási igénye **érvényesítéséhez kérjük, vegye fel a kapcsolatot szervizközpontunk** munkatársaival. **Kérjük, lehetőleg használja az internetes oldalunkon megtalálható űrlapot:**
<https://www.scheppach.com/de/service>
Kérjük, ne küldjön be cégünknek terméket anélkül, hogy előzetesen kapcsolatba lépett volna szervizközpontunkkal, és bejelentette volna szándékát. **A jelen garanciális vállalások igénybe vételének kötelező érvényű feltétele, hogy először felvegye a kapcsolatot szervizközpontunkkal.** A jótállási igényeket a jótállási idő lejártá előtt, a hiba vagy hiányosság megállapítását követő 14 napon belül kell érvényesíteni. Ehhez szükség van a vásárlást igazoló eredeti nyugtára, illetve adott esetben a termékre vonatkozó jótállási idő meghosszabbításának visszaigazolására.
7. **Feldolgozási idő** - Cégünk a reklamációs küldeményeket rendszerint a szervizközpontba való beérkezést követő 14 napon belül elintézi. Ha cégünk kivételes esetben túllépné a fentebb megjelölt feldolgozási időt, arról munkatársaink időben értesítik.

8. **A kopóalkatrészek általánosságban ki vannak zárva a jótállás köréből!** - Kopóalkatrészek a következők: a) tartozékként mellékelte felszerelt vagy beépített elemek / akkumulátorok, valamint b) az adott típustól függően valamennyi kopóalkatrész (egyebek mellett a szíjak, fűrészlapok, betétszerszámok, köszörukorongok, szűrők, szénkefék, stb., lásd a kezelési útmutatóban). A jótállási szolgáltatásból ki vannak zárva azok az elemek és akkumulátorok, melyek mély kislétszervezettek, vagy sérült a házuk, illetve a pólusaik.
9. **Előzetes költségbecslés** - Azokat a termékeket, melyekre nem terjed ki a jótállás, vagy amelyekre már nem érvényes a jótállás, költségek felszámítása ellenében javítjuk. Igény esetén a meghibásodott terméket beküldheti szervizközpontunknak előzetes költségbecslésre, és szükség esetén írásban (postai úton, e-mailben) kezdeményezheti a javítást szervizközpontunknál. A javítást kezdeményező engedély híján munkatársaink nem végeznek további feldolgozást.

A jótállási feltételek mindig csak a reklamáció időpontjában érvényes változatban érvényesek, és internetes oldalunkon (www.scheppach.com) tekinthetők meg. Fordításoknál mindig a német szövegváltozat mérvadó.

Scheppach GmbH · Günzburger Str. 69 · 89335 Ichenhausen (Németország)

Telefon: +800 4002 4002 ·

e-mail: customerservice.HU@scheppach.com ·

internet: <https://www.scheppach.com>

A jelen jótállási feltételek előzetes értesítés nélküli módosítását mindenkor fenntartjuk.

18 EU megfeleléségi nyilatkozat

Az eredeti megfeleléségi nyilatkozat fordítása

Gyártó:

Scheppach GmbH
Günzburger Straße 69
D-89335 Ichenhausen

Saját kizárólagos felelősségünkre kijelentjük, hogy az itt ismertetett termék megfelel az érvényes irányelveknek és szabványoknak.

Márka: **SCHEPPACH**
Termék **AKKUMULÁTOROS**
megnevezése: **ÁGVÁGÓ BC-PS150-X**
Cikksz. **5910310900**

EU-irányelvek:

2014/30/EU, 2006/42/EK, 2011/65/EU*

* A nyilatkozat fent megnevezett tárgya teljesíti az Európai Parlament és Tanács 2011. június 8-i, egyes veszélyes anyagok elektromos és elektronikus berendezésekben való alkalmazásának korlátozásáról szóló 2011/65/EU irányelvnek előírásait.

2006/42/EK - melléklet IV

Bejelentett szervezet: TÜV SÜD Product Service
GmbH Zertifizierstelle,
Ridlerstraße 65,
80339 München,
Németország
Szám: 0123
Bizonyítvány száma: M6A 011284 0445 Rev.01

2000/14/EK_2005/88/EK – melléklet: V

Garantált
hangteljesítményszint (L_{WA}): 90 dB
Mért hangteljesítményszint
(L_{WA}): 86,8 dB

Alkalmazott szabványok:

EN 62841-1:2015/A11:2022; EK9-BE-98(v2):2020;
EN IEC 55014-1:2021; EN IEC 55014-2:2021;
EN ISO 12100:2010

A dokumentáció felelőse:

David Rümpelein
Günzburger Str. 69
D-89335 Ichenhausen
Ichenhausen, 17.07.2024



Simon Schünk

Division Manager Product Center



Andreas Pecher





Head of Project Management

Spis treści

1	Wprowadzenie	160
2	Opis produktu (rys. 1).....	160
3	Zakres dostawy (rys. 1).....	160
4	Użytkowanie zgodne z przeznaczeniem	160
5	Wskazówki dotyczące bezpieczeństwa	161
6	Dane techniczne	164
7	Rozpakowanie.....	165
8	Przed uruchomieniem	165
9	Obsługa.....	167
10	Wskazówki dotyczące pracy	168
11	Czyszczenie	169
12	Konserwacja.....	169
13	Przechowywanie i transport	170
14	Naprawa i zamawianie części zamiennych	170
15	Utylizacja i ponowne wykorzystanie.....	171
16	Pomoc dotycząca usterek	172
17	Warunki gwarancji - seria Schepbach 20V IXES	172
18	Deklaracja zgodności UE	174
19	Rysunek eksplozji	320

Objaśnienie symboli na produkcie

Zastosowanie symboli w niniejszym podręczniku ma za zadanie zwrócić uwagę na możliwe ryzyka. Symbole bezpieczeństwa i ich objaśnienia muszą być dokładnie zrozumiane. Same ostrzeżenia nie powodują usunięcia ryzyka i nie mogą zastąpić prawidłowych środków ochrony przed wypadkami.

	Przed uruchomieniem należy przeczytać niniejszą instrukcję obsługi i przestrzegać wskazówek dotyczących bezpieczeństwa!		Nie używać produktu jedną ręką.
	Uwaga! Nieprzestrzeganie znaków bezpieczeństwa i wskazówek ostrzegawczych naniesionych na produkt, jak również nieprzestrzeganie wskazówek ostrzegawczych i instrukcji obsługi może prowadzić do ciężkich obrażeń ciała, a nawet śmierci.	 	Pilarka do roślin zdrewniałych musi być ustawiona pionowo! Nie kłaść jej!

	Stosować okulary ochronne.		Zawartość zbiornika oleju.
	Nosić nauszniaki ochronne.		Ciężar kg.
	Zawsze stosować kask ochronny!		Długość miecza
	Nosić rękawice ochronne!		Długość cięcia
	Zakładać mocne obuwie!		Ostrzeżenie! Niebezpieczeństwo odrzutu (odbicie). Należy uważać na odrzut produktu i unikać kontaktu z końcówką szyny.
	Należy nosić odzież ochronną zakrywającą dłonie, przedramiona, nogi i stopy.		Konserwacja, przebrabianie oraz prace regulacyjne i czyszczenie wykonywać wyłącznie przy wyłączonym silniku i wyjętym akumulatorze.
	Otwór wlewu paliwa dla oleju łańcuchowego		Blokada włączania
	Kierunek montażu łańcucha tnącego		Gwarantowany poziom mocy akustycznej produktu.
	Nie wystawiać produktu na działanie deszczu. Produkt wolno ustawiać, przechowywać i eksploatować tylko w suchych warunkach otoczenia.		Akumulator litowo-jonowy
	Używać produktu zawsze obiema rękami.		Produkt jest zgodny z obowiązującymi europejskimi dyrektywami.

1 Wprowadzenie

Producent:

Scheppach GmbH
Günzburger Straße 69
D-89335 Ichenhausen

Szanowny Kliencie

Życzymy dużo satysfakcji i powodzenia podczas pracy z nowym produktem.

Wskazówka:

Zgodnie z obowiązującą ustawą o odpowiedzialności cywilnej za produkt, producent nie odpowiada za szkody powstałe przy tym produkcie lub przez ten produkt w przypadku:

- Nieprawidłowej obróbki
- Nieprzestrzeganie instrukcji obsługi
- Napraw przeprowadzanych przez osoby trzecie, nieautoryzowanych specjalistów
- montażu i wymiany na nieoryginalne części zamienne
- zastosowania niezgodnego z przeznaczeniem

Przestrzegać:

Instrukcja obsługi jest częścią niniejszego produktu.

Zawiera ona ważne wskazówki dotyczące bezpiecznej, fachowej i ekonomicznej pracy z niniejszym produktem, sposobu unikania zagrożeń, oszczędności kosztów napraw, redukcji czasów przestoju i zwiększenia niezawodności i żywotności produktu. Dodatkowo oprócz zasad bezpieczeństwa zawartych w niniejszej instrukcji obsługi należy przestrzegać przepisów danego kraju obowiązujących dla eksploatacji produktu.

Przed użyciem produktu zapoznać się ze wszystkimi wskazówkami dotyczącymi obsługi i bezpieczeństwa. Eksploatować produkt tylko zgodnie z opisem i dla podanych obszarów zastosowania. Instrukcję obsługi należy przechowywać w bezpiecznym miejscu, a w przypadku przekazywania produktu osobom trzecim należy przekazać wszystkie dokumenty.

2 Opis produktu (rys. 1)

1. Przednia osłona rąk
2. Śruba systemu napinania łańcucha
3. Osłona koła łańcuchowego
4. Przedni uchwyt ręczny
5. Blokada włączania
6. Włącznik / wyłącznik
7. Tylny uchwyt ręczny
8. Wyłącznik główny (wraz z lampkami LED)
9. Uchwyt akumulatora
10. Tylna ochrona rąk
11. Łańcuch tnący
12. Miecz łańcuchowy
13. Napinać sprężynowy
14. Koło łańcuchowe
15. Akumulator*
16. Przycisk odblokowania (akumulatora)
17. Zbiornik oleju
18. Osłona miecza i łańcucha

* = nie wchodzi w zakres dostawy!

3 Zakres dostawy (rys. 1)

Poz. Liczba Oznaczenie

- | | | |
|-----|-----|---|
| 11. | 1 x | Łańcuch tnący (wstępnie zamontowany) |
| 12. | 1 x | Miecz łańcuchowy (wstępnie zamontowany) |
| 18. | 1 x | Osłona miecza i łańcucha (wstępnie zamontowana) |
| | 1 x | Akumulatorowe nożyce do gałęzi |
| | 1 x | Instrukcja obsługi |

4 Użytkowanie zgodne z przeznaczeniem

Produkt ten można stosować do cięcia drewna i gałęzi na zewnątrz, do średnicy odpowiadającej długości cięcia szyny prowadzącej.

Produkt nie jest przeznaczony do ścinania drzew ani do innych zastosowań (np. cięcia muru, plastiku, kamienia, metalu, żywności lub drewna zawierającego ciała obce, takie jak gwoździe lub śruby).

Produkt należy trzymać prawą ręką za rękojeść, a lewą za powierchnię chwytną.

Produktu wolno użytkować wyłącznie zgodnie z jego przeznaczeniem. Każde inne użycie wykraczające poza to jest niezgodne z przeznaczeniem. Za wynikające z tego szkody i obrażenia wszelkiego rodzaju odpowiada użytkownik/operator, a nie producent.

Do zgodnego z przeznaczeniem wykorzystywania zalicza się również przestrzeganie wskazówek dotyczących bezpieczeństwa, a także instrukcji montażu i wskazówek dot. eksploatacji, zawartych w instrukcji obsługi.

Osoby używające i konserwujące produkt muszą dobrze znać jej działanie oraz zostać poinformowane o ewentualnych zagrożeniach.

Samowolne modyfikacje produktu wykluczają odpowiedzialność producenta za spowodowane tym szkody.

Produktu wolno użytkować wyłącznie z oryginalnymi częściami i oryginalnym wyposażeniem producenta.

Przestrzegać wskazówek producenta dotyczących bezpieczeństwa, pracy i konserwacji oraz wymiarów podanych w rozdziale Dane techniczne.

Należy pamiętać, że zgodnie z przeznaczeniem nasze produkty nie zostały skonstruowane do użytku komercyjnego, rzemieślniczego lub przemysłowego. Nie ponosimy odpowiedzialności w przypadku, gdy produkt jest stosowany w zakładach komercyjnych, rzemieślniczych i przemysłowych oraz do podobnych działalności.

Objaśnienie słów sygnałowych w instrukcji obsługi



NIEBEZPIECZEŃSTWO

Słowo sygnalizacyjne oznaczające sytuację bezpośredniego niebezpieczeństwa, która, jeśli jej się nie uniknie, spowoduje śmierć lub poważne obrażenia ciała.

⚠ OSTRZEŻENIE

Słowo sygnalizacyjne oznaczające sytuację potencjalnego niebezpieczeństwa, która, jeśli jej się nie uniknie, może spowodować śmierć lub poważne obrażenia ciała.

⚠ OSTROŻNIE

Słowo sygnalizacyjne oznaczające sytuację potencjalnego niebezpieczeństwa, która, jeśli jej się nie uniknie, może spowodować niewielkie lub umiarkowane obrażenia ciała.

UWAGA

Słowo sygnalizacyjne oznaczające sytuację potencjalnego niebezpieczeństwa, która, jeśli jej się nie uniknie, może spowodować uszkodzenie produktu lub własności/posiadanego mienia.

5 Wskazówki dotyczące bezpieczeństwa

⚠ OSTRZEŻENIE

Należy przeczytać wszystkie wskazówki dotyczące bezpieczeństwa i instrukcje oraz przestudiować wszystkie ilustracje i parametry techniczne dostarczone wraz z niniejszym narzędziem elektrycznym.

Nieprzestrzeganie poniższych wskazówek bezpieczeństwa i instrukcji może doprowadzić do porażenia prądem, pożaru i/lub poważnych obrażeń.

Przechowywać na przyszłość wszystkie wskazówki dotyczące bezpieczeństwa i instrukcje.

Używanie we wskazówkach dotyczące bezpieczeństwa termin „narzędzie elektryczne” odnosi się do elektronarzędzi zasilanych z sieci (z przewodem sieciowym) lub do narzędzi elektrycznych zasilanych za pomocą akumulatora (bez przewodu sieciowego).

1) Bezpieczeństwo w miejscu pracy

- Utrzymywać obszar roboczy w czystości i zapewnić dobre oświetlenie.** Nieporządek lub brak oświetlenia obszaru roboczego może prowadzić do wypadków.
- Nie pracować z narzędziem elektrycznym w otoczeniu zagrożonym wybuchem, w którym znajdują się palne płyny, gazy lub pyły.** Narzędzia elektryczne wytwarzają iskry, które mogą spowodować zapłon pyłu lub oparów.
- Nie dopuszczać, by dzieci i inne osoby zbliżyły się podczas używania narzędzia elektrycznego.** Podczas odchylenia można łatwo stracić kontrolę nad narzędziem elektrycznym.

2) Bezpieczeństwo elektryczne

- Wtyczka przyłączeniowa narzędzia elektrycznego musi pasować do gniazda. Wtyczki nie wolno w żaden sposób modyfikować.**

Nie używać żadnych przejściówek z uziemionymi narzędziami elektrycznymi. Niemodyfikowane wtyczki i odpowiednie gniazda zmniejszają ryzyko porażenia prądem.

- Unikać kontaktu fizycznego z uziemionymi powierzchniami, takimi jak rury, grzejniki, piece i lodówki.** Ryzyko porażenia prądem zwiększa się, jeśli ciało użytkownika jest uziemione.
- Nie wystawiać narzędzi elektrycznych na deszcz i wilgoć.** Przedostanie się wody do narzędzia elektrycznego zwiększa ryzyko porażenia prądem.
- Nie wykorzystywać przewodu przyłączeniowego niezgodnie z przeznaczeniem w celu przenoszenia, zawieszania narzędzia elektrycznego lub w celu wyjęcia wtyczki z gniazda. Przewód przyłączeniowy przechowywać z dala od gorąca, oleju, ostrych krawędzi lub ruchomych części urządzeń.** Uszkodzone lub splecione przewody przełączeniowe zwiększają ryzyko porażenia prądem.
- W przypadku pracy z narzędziem elektrycznym na wolnym powietrzu, używać wyłącznie przedłużaczy przeznaczonych również do pracy w warunkach zewnętrznych.** Zastosowanie przedłużacza przystosowanego do warunków zewnętrznych zmniejsza ryzyko porażenia prądem.
- Jeżeli użycie narzędzia elektrycznego w wilgotnym otoczeniu jest nieuniknione, używać wyłącznika ochronnego różnicowo-prądowego.** Zastosowanie wyłącznika ochronnego różnicowo-prądowego zmniejsza ryzyko porażenia prądem.

3) Bezpieczeństwo osób

- Podczas pracy z narzędziem elektrycznym należy być ostrożnym, zwracać uwagę na wykonywane czynności i zachowywać zdrowy rozsądek. Nie używać narzędzia elektrycznego w stanie zmęczenia lub też będąc pod wpływem narkotyków, alkoholu lub leków.** Chwila nieuwagi podczas używania narzędzia elektrycznego może spowodować poważne obrażenia.
- Stosować indywidualne wyposażenie ochronne i nosić zawsze okulary ochronne.** Stosowanie osobistego wyposażenia ochronnego, jak maska przeciwpyłowa, antypoślizgowe obuwie ochronne, kask lub nauszники ochronne, w zależności od rodzaju i zastosowania narzędzia elektrycznego, zmniejsza ryzyko odniesienia obrażeń.
- Nie dopuszczać do niezamierzonego uruchomienia. Przed podłączeniem do zasilania i/lub akumulatora, podnoszeniem lub przenoszeniem upewnić się, że narzędzie elektryczne jest wyłączone.** Trzymanie palca na włączniku podczas przenoszenia narzędzia elektrycznego lub podłączanie włączonego narzędzia elektrycznego do zasilania może prowadzić do wypadków.
- Przed włączeniem narzędzia elektrycznego usunąć narzędzia nastawcze lub klucze maszynowe płaskie.** Narzędzie lub klucz znajdujące się w obracającej się części narzędzia elektrycznego może prowadzić do powstania obrażeń.
- Unikać nietypowej pozycji ciała. Zadbać o stabilną pozycję i zachowanie równowagi w każdej chwili.** Pozwala to na lepszą kontrolę narzędzia elektrycznego w niespodziewanych sytuacjach.

- f) **Nosić odpowiednią odzież.** Podczas pracy nie nosić luźnej odzieży i biżuterii. Włosy i odzież trzymać z dala od części ruchomych. Luźna odzież, biżuteria lub długie włosy mogą zostać pochwycone przez części ruchome.
- g) **Jeżeli istnieje możliwość zamontowania urządzeń odsysających i odpylających, należy je podłączyć i prawidłowo używać.** Zastosowanie odsysania pyłu może zmniejszyć zagrożenia spowodowane przez pył.
- h) **Przestrzegamy przed złudnym poczuciem bezpieczeństwa i ignorowaniem zasad bezpieczeństwa dla narzędzi elektrycznych, również gdy użytkownik w wyniku wielokrotnego użycia jest zaznajomiony z obsługą elektronarzędzia.** Brak czujności może w ułamku sekundy doprowadzić do powstania ciężkich obrażeń.

4) Zastosowanie i obsługa narzędzia elektrycznego

- a) **Nie przeciążać narzędzia elektrycznego.** Używać narzędzia elektrycznego przeznaczonego do danej pracy. Odpowiednie narzędzie elektryczne umożliwia lepszą i bezpieczniejszą pracę w podanym zakresie mocy.
- b) **Nie używać narzędzia elektrycznego, którego włącznik jest uszkodzony.** Narzędzie elektryczne, którego nie da się już włączać lub wyłączać, jest niebezpieczne i musi zostać naprawione.
- c) **Przed rozpoczęciem ustawień, wymianą osprzętu lub odłożeniem elektronarzędzia należy wyjąć wtyczkę z gniazda i/lub usunąć wyjmowany akumulator.** Ten środek ostrożności ogranicza ryzyko niezamierzonego uruchomienia narzędzia elektrycznego.
- d) **Nie używane narzędzia elektryczne przechowywać poza zasięgiem dzieci.** Nie zezwalać na używanie narzędzia elektrycznego osobom, które nie są z nim obeznane lub nie przeczytały niniejszych instrukcji. Narzędzia elektryczne stanowią zagrożenie, jeśli są używane przez niedoświadczone osoby.
- e) **Należy dbać o należyte o narzędzia elektryczne i narzędzia robocze.** Kontrolować, czy części ruchome działają prawidłowo i nie zacinają się, czy części nie są pęknięte lub uszkodzone w sposób wpływający negatywnie na działanie narzędzia elektrycznego. Przed zastosowaniem narzędzia elektrycznego zapewnić naprawę uszkodzonych części. Wiele wypadków jest spowodowanych nieprawidłową konserwacją narzędzi elektrycznych.
- f) **Narzędzia tnące muszą być ostre i utrzymywane w stanie czystości.** Starannie konserwowane narzędzia tnące z krawędziami tnącymi rzadziej się zacinają i są łatwiejsze w obsłudze.
- g) **Używać narzędzi elektrycznych, narzędzia roboczego, narzędzi roboczych itd. zgodnie z niniejszymi instrukcjami.** Uwzględnić warunki pracy i wykonywane czynności. Używanie narzędzia elektrycznego do zastosowań innych, niż przewidziane, może prowadzić do niebezpiecznych sytuacji.
- h) **Uchwyty i powierzchnie uchwytu utrzymywać w stanie suchym, czystym i wolnym od oleju i smaru.** Śliskie uchwyty i powierzchnie uchwytu nie pozwalają na bezpieczne trzymanie elektronarzędzia i kontrolę nad nim w nieoczekiwanych sytuacjach.

5) Zastosowanie i obsługa narzędzia akumulatorowego

- a) **Akumulatory ładować tylko w ładowarkach zalecanych przez producenta.** W przypadku ładowarki przeznaczonej do konkretnego rodzaju akumulatorów, gdy zostanie użyta z innymi akumulatorami, istnieje niebezpieczeństwo pożaru.
- b) **W narzędziach elektrycznych stosować wyłącznie przewidziane dla nich akumulatory.** Użycie innych akumulatorów może prowadzić do obrażeń i niebezpieczeństwa pożaru.
- c) **Akumulatory nie będące w użyciu trzymać z dala od spinaczy, monet, kluczy, gwoździ, śrub lub innych małych przedmiotów metalowych, które mogłyby powodować zmostkowanie styków.** Zwarcie między stykami akumulatora może skutkować poparzeniami lub pożarem.
- d) **W przypadku nieprawidłowego użycia z akumulatora może wydobyć się płyn.** Unikać z nim kontaktu. W razie przypadkowego kontaktu opłukać wodą. Jeśli płyn dostanie się do oczu, dodatkowo zasięgnąć porady lekarza. Wydobywający się płyn akumulatorowy może powodować podrażnienia skóry lub oparzenia.
- e) **Nie używać uszkodzonych lub zmodyfikowanych akumulatorów.** Uszkodzone lub zmodyfikowane akumulatory mogą się zachowywać nieprzewidywalnie i doprowadzić do pojawienia się pożaru, eksplozji lub obrażeń.
- f) **Akumulatora nie wystawiać na działanie ognia lub wysokich temperatur.** Pożar i temperatury powyżej 130 °C mogą wywołać eksplozję.
- g) **Przestrzegać wszystkich wskazówek dotyczących ładowania, a narzędzia akumulatorowego nigdy nie ładować poza zakresem temperatur podanym w instrukcji eksploatacji.** Nieprawidłowe ładowanie lub ładowanie poza dopuszczalnym zakresem temperatur może doprowadzić do zniszczenia akumulatora oraz stwarzać zagrożenie pożarowe.

6) Serwis

- a) **Naprawę narzędzia elektrycznego może wykonywać wyłącznie wykwalifikowany personel i tylko przy użyciu oryginalnych części zamiennych.** Zapewnia to bezpieczeństwo dalszej pracy narzędzia elektrycznego.
- b) **Nigdy nie poddawać konserwacji uszkodzonych akumulatorów.** Wszystkie konserwacje akumulatorów mogą być przeprowadzane wyłącznie przez producentów lub upoważnione punkty serwisowe.

Wskazówki dotyczące bezpieczeństwa dla pilarek do roślin zdrewniałych

- a) **Podczas pracy pilarki trzymać wszystkie części ciała z dala od łańcucha tnącego.** Przed uruchomieniem piły należy upewnić się, że łańcuch tnący niczego nie dotyka. Jeden moment nieuwagi podczas pracy z piłą łańcuchową może prowadzić do pochwytnienia odzieży lub części ciała przez łańcuch tnący.
- b) **Trzymać piłę łańcuchową zawsze prawą ręką za tylny uchwyt, a lewą ręką za przedni uchwyt.** Trzymanie piły łańcuchowej podczas pracy w odwrotny sposób zwiększa ryzyko obrażeń i nie wolno go stosować.

- c) **Trzymać piłę łańcuchową za izolowane powierzchnie uchwytu, ponieważ łańcuch tnący może natrafić na ukryte przewody prądowe lub własny kabel zasilający.** Kontakt łańcucha tnącego z przewodem pod napięciem może też spowodować, że również metalowe części urządzenia znajdują się pod napięciem, i doprowadzić do porażenia prądem.
- d) **Stosować środki ochrony oczu. Ponadto zalecane jest wyposażenie ochronne, takie jak ochrona słuchu, głowy, rąk, nóg i stóp.** Odpowiednia odzież ochronna zmniejsza ryzyko odniesienia obrażeń w wyniku wyrzucanych wiórów lub przypadkowego dotknięcia łańcucha tnącego.
- e) **Nie należy pracować piłą łańcuchową na drzewie, drabinie, z dachu lub niestabilnej powierzchni stojącej.** Przy takiej eksploatacji istnieje niebezpieczeństwo odniesienia obrażeń.
- f) **Zawsze zachowywać stabilną pozycję ciała i używać pilarki łańcuchowej tylko stojąc na stabilnym, pewnym i równym podłożu.** Śliskie podłoże lub niestabilna postać, mogą spowodować utratę równowagi lub kontroli nad piłą łańcuchową.
- g) **Przeplitowując naprężoną gałąź, należy liczyć się z możliwością jej odskoczenia.** Gdy przestanie działać siła naprężająca włókna drewna, odskakująca gałąź może trafić użytkownika i/lub wyrwać piłę łańcuchową spod kontroli.
- h) **Szczególną ostrożność zachować przy cięciu pozycia i młodych drzew.** Pilarka łańcuchowa może pochwycić cienki materiał i wyrzucić go w stronę osoby obsługującej albo spowodować utratę równowagi.
- i) **Przenosić pilarkę łańcuchową w stanie wyłączonym, za przedni uchwyt, z łańcuchem tnącym odwróconym od ciała.** Podczas transportu i przechowywania pilarki łańcuchowej zawsze nakładać osłonę. Uważne obchodzenie się z pilarką łańcuchową zmniejsza prawdopodobieństwo przypadkowego dotknięcia pracującego łańcucha tnącego.
- j) **Stosować się do instrukcji smarowania, napinania łańcucha i wymiany szyny prowadzącej i łańcucha.** Nieprawidłowo naprężony lub nasmarowany łańcuch może się zerwać lub zwiększać ryzyko odrzutu.
- k) **Piłować wyłącznie drewno. Nie używać piły łańcuchowej do gałęzi do celów, do których nie jest ona przeznaczona. Przykład: Nie stosować piły łańcuchowej do gałęzi do piłowania metalu, tworzy sztucznych, murów lub materiałów budowlanych niewykonanych z drewna.** Używanie pilarki łańcuchowej do prac niezgodnych z jej przeznaczeniem może stwarzać niebezpieczne sytuacje.
- l) **Ta piła łańcuchowa nie nadaje się do ścinania drzew.** Stosowanie piły łańcuchowej do prac niezgodnych z jej przeznaczeniem może spowodować poważne obrażenia ciała użytkownika lub innych osób.

Przyczyny i zapobieganie odrzutowi

Odrzut może wystąpić, gdy czubek szyny prowadzącej zetknię się z jakimś przedmiotem lub gdy drewno wygśnie się i spowoduje zablokowanie łańcucha tnącego w trakcie cięcia.

Kontakt z końcówką szyny może w pewnych przypadkach powodować nieoczekiwaną reakcję i ruch skierowany do tyłu, w trakcie którego szyna prowadząca łańcucha jest odrzucana do góry w kierunku osoby obsługującej.

Zablokowanie łańcucha tnącego na górnej krawędzi szyny prowadzącej może gwałtownie odrzucić szynę w stronę osoby obsługującej.

Każda z tych reakcji może prowadzić do tego, że osoba obsługująca straci kontrolę nad piłą i może doznać ciężkich obrażeń. Nie należy polegać wyłącznie na zabezpieczeniach zainstalowanych w piłę łańcuchową. Użytkownik piły łańcuchowej powinien podjąć różne środki ostrożności chroniące przed wypadkami i obrażeniami podczas pracy.

Odrzut jest skutkiem niewłaściwego lub nieprawidłowego użycia piły łańcuchowej. Można go uniknąć przez zachowanie opisanych poniżej odpowiednich środków ostrożności:

- a) **Piłę trzymać mocno oburącz, przy czym kciuki i palce muszą obejmować uchwyt piły łańcuchowej. Ciało i ramiona należy ustawić w takiej pozycji, by móc zamortyzować siłę odrzutu.** Zachowując odpowiednie środki ostrożności, użytkownik może zapobiec nad siłą odrzutu. Nigdy nie puszczać piły łańcuchowej.
- b) **Unikać nietypowej pozycji ciała i nie piłować powyżej wysokości ramion.** Pozwala to uniknąć niezamierzzonego zetknięcia z końcówką szyny prowadzącej i zapewnia lepszą kontrolę nad pilarką łańcuchową w nieoczekiwanych sytuacjach.
- c) **Zawsze stosować zalecane przez producenta przewodnice zamienne i łańcuchy tnące.** Nieprawidłowe przewodnice zamienne i łańcuchy tnące mogą spowodować zerwanie łańcucha i/lub odrzut.
- d) **Przestrzegać instrukcji producenta dotyczących ostrzeżenia i konserwacji łańcucha tnącego.** Zbyt niskie ograniczniki głębokości zwiększają ryzyko odrzutu.

Pozostałe wskazówki bezpieczeństwa

- Należy stosować się ściśle do instrukcji konserwacji, kontroli i instrukcji serwisowych zawartych w niniejszej instrukcji eksploatacji. Uszkodzone urządzenia ochronne i części należy oddać do naszego centrum serwisowego w celu fachowej naprawy lub wymiany, o ile nie podano inaczej w instrukcji eksploatacji.
- Zaleca się, aby początkujący użytkownik przynajmniej poćwiczył cięcie kłód na koźle tnącym lub stojaku.
- Podczas cięcia na zboczu należy stać zawsze powyżej pnia drzewa. Aby zachować całkowitą kontrolę w momencie „przecięcia”, należy pod koniec cięcia zmniejszyć docisk bez zwalniania mocnego trzymania uchwytów produktu. Zwrócić uwagę, aby łańcuch tnący nie dotykał podłoża. Po zakończeniu cięcia odczekać przed wyjęciem produktu do całkowitego zatrzymania się łańcucha tnącego. Przed przejściem od jednego do drugiego drzewa zawsze wyłączać silnik produktu i wyjąć akumulator.
- Z drzewa należy usunąć brud, kamienie, luźną korę, gwoździe, zszywki i drut.
- **Nie należy korzystać z akcesoriów, które nie są zalecane przez producenta.** Może to spowodować porażenie prądem lub pożar.

Ryzyka szczątkowe

Produkt został skonstruowany zgodnie z najnowszym stanem techniki i uznanymi zasadami bezpieczeństwa technicznego. Jednak podczas pracy mogą się pojawić poszczególne ryzyka szczątkowe.

- Uszkodzenie słuchu, jeżeli nie są zakładane zalecane nauszniki ochronne
- Ryzyka szczątkowe można zminimalizować przestrzegając rozdziału „Wskazówki bezpieczeństwa” oraz „Użytkowanie zgodne z przeznaczeniem”, jak i całej instrukcji obsługi.
- Stosować produkt w taki sposób, jak jest to zalecane w niniejszej instrukcji obsługi. W ten sposób zapewnia się optymalną wydajność produktu.
- Ponadto, pomimo wszelkich podjętych kroków, mogą się pojawić ukryte ryzyka szczątkowe.

OSTRZEŻENIE

Niniejsze narzędzie elektryczne wytwarza podczas pracy pole elektromagnetyczne. Pole to może w pewnych okolicznościach wpływać negatywnie na aktywne lub pasywne implanty medyczne. W celu zmniejszenia ryzyka poważnych lub śmiertelnych obrażeń, osobom z implantami medycznymi przed użyciem narzędzia elektrycznego zalecamy konsultację z lekarzem i producentem.

OSTRZEŻENIE

Przy dłuższych pracach może wskutek wibracji w rękach osoby obsługującej wystąpić zakłócenie ukrwienia (syndrom białych palców).

Syndrom białych palców stanowi schorzenie naczyń krwionośnych, przy którym małe naczynia krwionośne w palcach rąk i stóp ulegają nagłym skurczom. Dotknięte obszary nie są wystarczająco zaopatrywane w krew i stają się dlatego niesamowicie blade. Częste stosowanie produktów wibrujących może u osób, których ukrwienie jest pogorszone (np. palacze, cukrzycy), spowodować uszkodzenie nerwów.

W razie zaobserwowania nietypowych pogorszeń stanu zdrowia natychmiast zakończyć pracę i skontaktować się z lekarzem.

UWAGA

Produkt należy do serii 20V IXES i może być używany wyłącznie z akumulatorami z tej serii. Akumulatory mogą być ładowane wyłącznie za pomocą ładowarek z tej serii. Należy przestrzegać specyfikacji producenta.

OSTRZEŻENIE

Należy przestrzegać wskazówek dotyczących bezpieczeństwa i wskazówek dotyczących ładowania i prawidłowego zastosowania, które podane są w instrukcji eksploatacji akumulatora i ładowarki serii Parkside 20V IXES. Szczegółowy opis procesu ładowania oraz dalsze informacje znajdują się w tej oddzielnej instrukcji obsługi.

6 Dane techniczne

Akumulatorowe nożyce do gałęzi	BC-PS150-X
Napięcie silnika	20 V 
Typ miecza łańcuchowego (wstępnie zamontowany)	ROYAL 6" GH06-31-43P
Typ łańcucha tnącego (wstępnie zamontowany)	ROYAL 6" 030-31-043
Zbiornik/olej do łańcuchów tnących	ok. 30 cm ³ (30 ml)
Maks. prędkość cięcia	6,8 m/s
Maks. długość cięcia	150 mm
Podział łańcucha	0,30"
Grubość elementu napędowego	0,043"/1,09 mm
Liczba zębów/podziałka koła łańcuchowego	6T/7,62 (30")
Masa (bez paliwa, bez zestawu do cięcia)	1,1 kg
Ciężar (bez paliwa, z akumulatorem)	1,7 kg

Zmiany techniczne zastrzeżone!

Hałas i drgania

OSTRZEŻENIE

Hałas może negatywnie oddziaływać na zdrowie. Jeśli hałas maszyny przekracza 85 dB, należy założyć odpowiednie nauszniki ochronne dla siebie i osób znajdujących się w pobliżu.

Wartości hałasu i drgań zostały ustalone zgodnie z EN 62841-1.

Parametry hałasu

Poziom ciśnienia akustycznego L_{pA}	78,8 dB
Niepewność pomiaru K_{pA}	3 dB
Moc akustyczna L_{wA}	86,8 dB
Niepewność pomiaru K_{wA}	3 dB

Parametry drgań

Drgania a_n	<2,5 m/s ²
Niepewność pomiaru K	1,5 m/s ²

Podana łączna wartość emisji drgań i podana wartość emisji hałasu zostały zmierzone zgodnie ze znormalizowaną metodą badania i mogą być wykorzystane do porównania jednego narzędzia elektrycznego z innym.

Określona wartość emisji hałasu i określona całkowita wartość drgań mogą być również wykorzystane do wstępnej oceny obciążenia.

⚠ OSTRZEŻENIE

W trakcie rzeczywistego użytkowania narzędzia elektrycznego wartości emisji hałasu i drgań mogą różnić się od podanych wartości, w zależności od rodzaju i sposobu zastosowania narzędzia elektrycznego, a w szczególności rodzaju przedmiotu obrabianego.

Ograniczać obciążenie do minimum. Przykładowe środki zaradcze: ograniczenie czasu pracy. Przy tym należy uwzględnić wszystkie części cyklu eksploatacyjnego (np. czas, w którym narzędzie elektryczne jest wyłączone, oraz czas, w którym narzędzie jest włączone, ale pracuje bez obciążenia).

7 Rozpakowanie

⚠ OSTRZEŻENIE

Produkt i materiały opakowaniowe nie mogą służyć jako zabawka dla dzieci!

Dzieciom nie wolno bawić się workami z tworzywa sztucznego, foliami i drobnymi elementami! Istnieje niebezpieczeństwo połknięcia i uduszenia!

- Otworzyć opakowanie i wyjąć ostrożnie produkt.
- Usunąć materiał opakowaniowy oraz zabezpieczenia opakowania/transportowe (jeśli występują).
- Sprawdzić, czy zakres dostawy jest kompletny.
- Sprawdzić produkt i elementy wyposażenia pod kątem uszkodzeń w trakcie transportu. Wszelkie szkody zgłosić niezwłocznie firmie przewoźowej, która dostarczyła produkt. Późniejsze reklamacje nie będą uznawane.
- W miarę możliwości zachować opakowanie do zakończenia okresu gwarancyjnego.
- Przed zastosowaniem produktu zapoznać się z nim na podstawie instrukcji obsługi.
- W przypadku akcesoriów i części zużywalnych i zamiennych stosować wyłącznie oryginalne części. Części zamienne można nabyć u swojego dystrybutora.
- Przy zamówieniach podawać nasze numery artykułów oraz typ i rok produkcji produktu.

8 Przed uruchomieniem

⚠ NIEBEZPIECZEŃSTWO

Niebezpieczeństwo odniesienia obrażeń!

Użycie niekompletnie zmontowanego produktu może spowodować poważne obrażenia.

- Nie należy używać produktu, dopóki nie zostanie on w pełni zmontowany.
- Przed każdym użyciem należy przeprowadzić kontrolę wzrokową, aby sprawdzić, czy produkt jest kompletny i nie zawiera żadnych uszkodzonych lub zużytych elementów. Urządzenia zabezpieczające i ochronne nie mogą być naruszone.

⚠ OSTRZEŻENIE

Niebezpieczeństwo odniesienia obrażeń!

Przed przystąpieniem do jakichkolwiek prac przy narzędziu elektrycznym (np. konserwacja, wymiana narzędzia itp.) oraz przed transportem i przechowywaniem narzędzia elektrycznego należy wyjąć z niego akumulator. W przypadku niezamierzonego uruchomienia włącznika/wyłącznika istnieje ryzyko obrażeń.

⚠ OSTRZEŻENIE

Ryzyko obrażeń podczas obsługi łańcucha tnącego lub miecza!

- Nosić rękawice odporne na przecięcia.

Wskazówka:

- Miecz łańcuchowy i łańcuch są już wstępnie zmontowane do celów pakowania i transportu.
- Nowy łańcuch tnący ulega wydłużeniu i wymaga częstszego napinania. Regularnie sprawdzać i regulować napięcie łańcucha po każdym cięciu.
- Należy używać wyłącznie łańcuchów tnących i mieczy przeznaczonych do tego produktu.

8.1 Montaż/ demontaż miecza łańcuchowego (12) i łańcucha tnącego (11) (rys. 2)

Przed pierwszym użyciem zalecamy sprawdzenie szczelności produktu i wszystkich akcesoriów, a w razie potrzeby ich ponowny montaż.

1. Umieścić produkt na płaskiej, równej powierzchni.
2. Przekręcić śrubę systemu napinania łańcucha (2) w kierunku przeciwnym do ruchu wskazówek zegara, aby poluzować napięcie łańcucha i zdjąć osłonę koła łańcuchowego (3).
3. Zdemontować miecz łańcuchowy (12) i łańcuch tnący (11).
4. Ułożyć łańcuch tnący (11) w pętli tak, aby krawędzie tnące były ustawione zgodnie z ruchem wskazówek zegara. Aby wyrównać łańcuch tnący (11), należy postępować zgodnie z symbolami (strzałkami) na łańcuchu tnącym lub nad kołem łańcuchowym (14).
5. Włożyć łańcuch tnący (11) we wpust miecza łańcuchowego (12).
6. Podczas montażu należy trzymać miecz łańcuchowy (12) odchyłony do góry pod kątem ok. 45 stopni, aby ułatwić prowadzenie łańcucha tnącego (11) we wpuszczenie miecza łańcuchowego (12).
7. Włożyć miecz łańcuchowy (12) i łańcuch tnący (11) w napinacz sprężynowy (13).
8. Nacisnąć miecz łańcuchowy (12) z łańcuchem tnącym (11) w dół, aby nasunąć łańcuch tnący (11) na koło łańcuchowe (14).
9. Po zwolnieniu łańcucha tnącego (11) jest on automatycznie napinany.
10. Ponownie włożyć osłonę koła łańcuchowego (3).
11. Przekręcić śrubę systemu napinania łańcucha (2) zgodnie z ruchem wskazówek zegara.

12. Sprawdzić ponownie dopasowanie łańcucha tnącego (11) i dokręcić śrubę systemu napinania łańcucha (2) osłony koła łańcuchowego (3).

Wskazówka:

Należy pamiętać, że po użyciu produkt zostanie ponownie naoliwiony, a olej może wyciekać, jeśli produkt jest przechowywany bokiem lub do góry nogami. Jest to normalny proces, spowodowany niezbędnym otworem wentylacyjnym na górnej krawędzi zbiornika i nie stanowi powodu do reklamacji. Ponieważ produkt ten jest sprawdzany i testowany przy użyciu oleju podczas produkcji, pomimo opróżnienia w zbiorniku mogą znajdować się niewielkie pozostałości, które mogą łatwo zostać zabrudzone olejem podczas transportu obudowy. Obudowę należy czyścić szmatką.

Przed przystąpieniem do wymiany łańcucha tnącego należy oczyścić wpust szyny prowadzącej z zabrudzeń, ponieważ łańcuch tnący może wyskoczyć z szyny w przypadku osadzenia się zanieczyszczeń. Osady mogą również wchłaniać olej łańcuchowy. W rezultacie olej łańcuchowy nie dociera do spodniej części szyny lub dociera w niewielkim stopniu, co uniemożliwia smarowanie.

8.2 Napinanie łańcucha tnącego (11) (rys. 2)

 OSTRZEŻENIE
<p>Ryzyko obrażeń w wyniku odskoczenia łańcucha tnącego!</p> <p>Niewystarczająco napięty łańcuch tnący może zerwać się podczas pracy i spowodować obrażenia.</p> <ul style="list-style-type: none"> – Często kontrolować napięcie łańcucha tnącego. – Napięcie łańcucha tnącego jest zbyt niskie, gdy ogniwa napędowe wystają z wpustu na spodzie szyny prowadzącej. – Jeśli napięcie łańcucha tnącego jest zbyt niskie, należy go odpowiednio napiąć.

1. Produkt jest wyposażony w system szybkiego napinania łańcucha tnącego. Łańcuch tnący jest automatycznie napinany przez napinacz sprężynowy zamontowany w produkcie. Obracający się łańcuch tnący jest prowadzony przez wpust na mieczu łańcuchowym.

Napięcie łańcucha i smarowanie łańcucha mają znaczący wpływ na żywotność łańcucha tnącego.

Łańcuch tnący jest prawidłowo napięty, gdy nie zwisa od miecza łańcuchowym i można go naciągnąć do końca dłonią w rękawicy. Podczas ciągnięcia łańcucha tnącego z siłą 9 N (ok. 1 kg), łańcuch tnący i miecz łańcuchowy nie mogą być oddalone od siebie o więcej niż 2 mm.

Wskazówka:

- Nowy łańcuch tnący ma tendencję do luzowania się przez pewien czas po zamontowaniu. Dlatego przed rozpoczęciem użytkowania należy od czasu do czasu sprawdzać napięcie łańcucha tnącego.
- Napinanie łańcucha tnącego powinno być wykonywane w czystym miejscu, wolnym od trocin itp.
- Prawidłowe napięcie łańcucha tnącego zapewnia bezpieczeństwo użytkownika i zmniejsza lub zapobiega zużyciu i uszkodzeniu łańcucha.

- Zalecamy, aby użytkownik sprawdził napięcie łańcucha przed rozpoczęciem pracy po raz pierwszy. Łańcuch tnący jest prawidłowo napięty, gdy nie zwisa od dołu miecza i można go naciągnąć do końca dłonią w rękawicy.
- Jeśli łańcuch tnący zwisa lub napinacz sprężynowy jest uszkodzony, należy skontaktować się ze specjalistycznym warsztatem.

UWAGA
<p>Podczas pracy z piłą łańcuch tnący nagrzewa się i nieznacznie rozszerza. Takiego „ponownego wydłużenia” należy się spodziewać, zwłaszcza w przypadku nowych łańcuchów tnących.</p>

8.3 Napełnianie olejem do łańcuchów tnących (rys. 6)

UWAGA
<p>Uszkodzenie produktu!</p> <p>Eksploatacja urządzenia bez oleju lub ze zbyt małą jego ilością może spowodować uszkodzenie produktu.</p> <ul style="list-style-type: none"> – Przed uruchomieniem napełnić olejem. Produkt jest dostarczany bez oleju. – Nie używać starego oleju! – Należy sprawdzać poziom oleju przy każdej wymianie akumulatora.

UWAGA
<p>Szkody środowiskowe!</p> <p>Rozlany olej może trwale zanieczyścić środowisko. Ciecz ta jest wysoce toksyczna i może szybko spowodować zanieczyszczenie wody.</p> <ul style="list-style-type: none"> – Napełniać/spuszczać olej tylko na równych, utwardzonych powierzchniach. – W tym celu należy użyć króćca wlewowego lub lejka. – Spuszczony olej zebrać do odpowiedniego pojemnika. – Rozlany olej należy natychmiast starannie wytrzeć, a użyty w tym celu ściereczkę zutilizować zgodnie z lokalnymi przepisami. – Olej zutilizować zgodnie z lokalnymi przepisami.

Napięcie łańcucha i smarowanie łańcucha mają znaczący wpływ na żywotność łańcucha tnącego.

Łańcuch tnący jest automatycznie smarowany podczas pracy produktu. Aby zapewnić wystarczające smarowanie łańcucha tnącego, w zbiorniku oleju musi zawsze znajdować się wystarczająca ilość oleju. Regularnie sprawdzać ilość oleju pozostałego w zbiorniku.

Wskazówka:

- Należy stosować olej do łańcuchów tnących zawierający dodatki zmniejszające tarcie i zużycie lub organiczny olej do łańcuchów tnących.
- Podczas ścinania drzew należy używać organicznego oleju do łańcuchów tnących. Olej mineralny może uszkodzić drzewa.
- Przed włączeniem produktu upewnij się, że korek zbiornika oleju jest na swoim miejscu i jest zamknięty.

- Umieścić produkt na płaskiej, równej powierzchni.
- Otworzyć zbiornik oleju (17). W tym celu należy odkręcić pokrywę zbiornika oleju (17) w kierunku przeciwnym do ruchu wskazówek zegara.
- Aby zapobiec wyciekowi oleju, należy użyć lejka*.
- Należy przestrzegać maksymalnej ilości napełnienia wynoszącej 30 ml.
- Odkręcić korek zbiornika oleju (17) zgodnie z ruchem wskazówek zegara, aby zamknąć zbiornik oleju (17).
- Rozlany olej należy natychmiast starannie wytrzeć, a użytą w tym celu ściereczkę* zutylizować zgodnie z lokalnymi przepisami.
- Aby sprawdzić smarowanie łańcucha tnącego, przytrzymać produkt z łańcuchem tnącym nad kartką papieru i przelać ją na parę sekund na maksymalne obroty. Na papierze można sprawdzić, czy smarowanie łańcucha działa.

* = nie wchodzi w zakres dostawy!

8.4 Wkładanie/wyjmowanie akumulatora (15) do/z uchwytu akumulatora (9) (rys. 3)

⚠ OSTROŻNIE

Niebezpieczeństwo odniesienia obrażeń!

Nie należy wkładać akumulatora, dopóki narzędzie akumulatorowe nie będzie gotowe do użycia.

Umieścić akumulator

- Wsunąć akumulator (15) do uchwytu akumulatora (9). Akumulator (15) zatrzaskuje się w słyszalny sposób.

Wyjmowanie akumulatora

- Nacisnąć przycisk zwalniający (16) akumulatora (15) i wyciągnąć akumulator z uchwytu akumulatora (9).

8.4.1 Wskaźnik poziomu naładowania na wyłączniku głównym (8) (rys. 5)

Poziom naładowania akumulatora (15) jest wskazywany podczas pracy przez zaświecenie się odpowiednich diod LED wskaźnika poziomu naładowania na wyłączniku głównym (8).

4 diody LED świecą się	Akumulator w pełni naładowany
3 diody LED świecą się	Akumulator częściowo naładowany
1 dioda LED świeci się	Należy naładować akumulator

9 Obsługa

UWAGA

Przed uruchomieniem produkt należy całkowicie zmontować!

UWAGA

Upewnić się, że temperatura otoczenia nie przekracza 50°C i nie spada poniżej -20°C podczas pracy.

UWAGA

Produkt należy do serii 20V IXES i może być używany wyłącznie z akumulatorami z tej serii. Akumulatory mogą być ładowane wyłącznie za pomocą ładowarek z tej serii. Należy przestrzegać specyfikacji producenta.

⚠ NIEBEZPIECZEŃSTWO

Niebezpieczeństwo odniesienia obrażeń!

Jeśli produkt utknął, nie należy próbować wyciągać go na siłę.

- Wyłączyć silnik.
- Aby uwolnić produkt, należy użyć ramienia dźwigni lub klina.

9.1 Trzymanie i prowadzenie produktu

⚠ OSTRZEŻENIE

Ryzyko obrażeń spowodowanych odrzutem!

- Nigdy nie należy obsługiwać produktu jedną ręką!

⚠ OSTRZEŻENIE

Niebezpieczeństwo odniesienia obrażeń!

- Nigdy nie należy obsługiwać produktu bez przedniej osłony rąk!

9.1.1 Przednia i tylna ochrona rąk (1, 10), (rys. 1)

- Przednia osłona rąk (1) i tylna osłona rąk (10) chronią palce przed obrażeniami spowodowanymi kontaktem z łańcuchem tnącym (11) w przypadku jego pęknięcia w wyniku przecięcia.
- Tylna osłona rąk (10) chroni również ręce przed gałęziami i konarami.
- Przed każdym uruchomieniem należy sprawdzić działanie przedniej osłony rąk (1). Przednie i tylne osłony rąk (1, 10) należy utrzymywać w czystości, aby zapewnić ich prawidłowe działanie.

9.2 Włączanie/wyłączanie i obsługa produktu (rys. 1, 4-7)

Włączanie

- Sprawdzić, czy w zbiorniku oleju (17) znajduje się olej do łańcucha tnącego.
- Dolać oleju do łańcuchów tnących przed opróżnieniem zbiornika oleju (17), zgodnie z opisem w 8.3.
- Zdjąć osłonę miecza i łańcucha (18) z miecza łańcuchowego (12).
- Prawą ręką trzymać produkt za przednią rękojęść (4), a lewą ręką za tylną rękojęść (7). Kciuk i palce muszą mocno trzymać się uchwytu (4, 7).
- Ciało i ramiona należy ustawić w takiej pozycji, by móc zamortyzować siłę odrzutu.
- Nacisnąć wyłącznik główny (8), aż zaświecą się diody LED.

7. Nacisnąć kciukiem blokadę włączania (5) na przednim uchwycie ręcznym (4).
8. Przytrzymać blokadę włączania (5) w pozycji wciśniętej.
9. W celu włączenia produktu, nacisnąć włącznik/wyłącznik (6).
10. Zwolnić blokadę włączania (5).

Wskazówka:

Po uruchomieniu produktu nie jest konieczne przytrzymanie wciśniętej blokady włączania. Blokada włączenia ma na celu zapobieganie przypadkowemu uruchomieniu produktu.

Wyłączanie

1. Aby wyłączyć, zwolnić włącznik/wyłącznik (6).
2. Po każdej pracy z produktem należy założyć dostarczoną osłonę miecza i łańcucha (18).

Wskazówka:

Ze względów bezpieczeństwa produkt wyłącza się po 1 minucie.

9.3 Zabezpieczenie przeciążeniowe

W przypadku przeciążenia akumulatora wyłącza się on samoczynnie. Po czasie chłodzenia (zróżnicowany) produkt można ponownie uruchomić.

10 Wskazówki dotyczące pracy

Wskazówki:

Przed włączeniem produktu zwracać uwagę, czy nie dotyka ono innych przedmiotów.

- Unikać nietypowej pozycji ciała. Zadbaj o stabilną pozycję i zachowanie równowagi w każdej chwili. Pozwala to na lepszą kontrolę narzędzia elektrycznego w niespodziewanych sytuacjach.
- Lepszą kontrolę uzyskuje się podczas cięcia dolną częścią miecza (z ciągnącym łańcuchem).
- Łańcuch tnący nie może dotykać podłoża ani żadnych innych przedmiotów w trakcie lub po zakończeniu cięcia.
- Zwrócić uwagę, aby łańcuch tnący nie utknął w miejscu cięcia. Gałąź nie może się złamać ani odłamać.
- Należy również przestrzegać środków ostrożności zapobiegających odrzutowi (patrz instrukcje bezpieczeństwa).
- Podczas cięcia na zboczu należy stać zawsze powyżej gałęzi. Zwrócić uwagę, aby łańcuch tnący nie dotykał podłoża. Po zakończeniu cięcia przed wyjęciem produktu należy odczekać, aż łańcuch tnący zatrzyma się.

10.1 Techniki cięcia

10.1.1 Cięcie wzdłużne

Cięcie wzdłużne to cięcie ściętych pni drzew na małe części. Jeśli to możliwe, pień należy podeprzeć gałęziami, belkami lub klinami.

- Zwrócić się, aby łańcuch tnący nie dotykał podłoża podczas cięcia.

- Zwrócić uwagę na to, aby mieć dobre oparcie i stać nad pniem na pochyłym terenie. Aby zachować całkowitą kontrolę w momencie „przecięcia”, należy pod koniec cięcia zmniejszyć docisk bez zwalniania mocno-go trzymania uchwytów pilarki do roślin zdrewniałych.
- Po zakończeniu cięcia odczekać przed wyjęciem pilarki do roślin zdrewniałych do całkowitego zatrzymania się łańcucha tnącego.
- Przed przejściem od jednego do drugiego drzewa zawsze wyłączać silnik pilarki do roślin zdrewniałych.

10.1.1.1 Cięcie na koźle tnącym

1. Trzymać produkt mocno obiema rękami i prowadzić go przed ciałem podczas cięcia.
2. Podczas cięcia drewna produkt należy przesuwając w prawo od korpusu. Należy uważać na upadające drewno.
3. Należy ustawić się tak, aby odcięta gałąź nie stanowiła zagrożenia.
4. Uważać na stopy. Ścięte drewno może spowodować obrażenia w razie upadku.
 - Zwracać uwagę na utrzymywanie równowagi ciała i stabilny chwyt.

10.1.2 Okrzesywanie

 OSTRZEŻENIE
<p>Niebezpieczeństwo odniesienia obrażeń!</p> <p>Podczas odgałęziania dochodzi do wielu wypadków.</p> <ol style="list-style-type: none"> 1. Trzymać produkt mocno obiema rękami i prowadzić go przed ciałem podczas cięcia. 2. Podczas eksploatacji nie pochylać się zbyt do przodu. 3. Nigdy nie należy obcinać gałęzi stojąc na pniu drzewa. 4. Należy zwracać uwagę na obszar odrzutu, gdy gałęzie są naprężone.

Odgałęzianie to termin oznaczający usuwanie gałęzi i konarów z drzewa.

- Gałęzie podporowe należy usuwać dopiero po przycięciu na odpowiednią długość.
- Naprężone gałęzie muszą być cięte od dołu do góry, aby zapobiec zakleszczeniu produktu.
- W przypadku odcinania grubszych gałęzi należy stosować tę samą technikę, co w przypadku cięcia wzdłużnego.
- Należy pracować z lewej strony tułowia i jak najbliżej produktu. Jeśli to możliwe, ciężar produktu powinien spoczywać na pniu.
- Zmienić lokalizację, aby przyciąć gałęzie poza pniem.
- Bardziej rozbudowane gałęzie przycina się osobno.
- Podczas odgałęziania należy pozostawić większe gałęzie, które wspierają drzewo. Mniejsze gałęzie należy odseparować jednym cięciem.

11 Czyszczenie

OSTRZEŻENIE

Prace naprawcze i konserwacyjne, które nie są opisane w niniejszej instrukcji eksploatacji, należy zlecać wyspecjalizowanemu warsztatowi. Stosować wyłącznie oryginalne części zamienne.

Istnieje niebezpieczeństwo wypadku! Konserwację i czyszczenie należy zawsze przeprowadzać przy wyjętym akumulatorze. Istnieje niebezpieczeństwo odniesienia obrażeń! Przed rozpoczęciem wszelkich prac konserwacyjnych i czyszczenia poczekać, aż produkt ostygnie. Elementy silnika są gorące. Istnieje niebezpieczeństwo odniesienia obrażeń i poparzeń!

Produkt może nieoczekiwanie się uruchomić i doprowadzić do obrażeń.

- Wyjąć akumulator.
- Poczekać, aż produkt ostygnie.
- Wyjąć narzędzie robocze.

OSTRZEŻENIE

Ryzyko obrażeń podczas obsługi łańcucha tnącego lub miecza!

- Nosić rękawice odporne na przecięcia.

1. Zalecamy czyszczenie produktu bezpośrednio po każdym użyciu.
2. Do czyszczenia łańcucha tnącego należy używać pędzelka* lub szczoteczki ręcznej*, bez płynów.
3. Uchwyty i powierzchnie uchwyty utrzymywać w stanie suchym, czystym i wolnym od oleju i smaru. Śliskie uchwyty i powierzchnie uchwyty nie pozwalają na bezpieczne trzymanie elektronarzędzia i kontrolę nad nim w nieoczekiwanych sytuacjach.
4. W razie potrzeby wyczyścić uchwyty wilgotną szmatką* zamoczoną w wodzie z.
5. W miarę możliwości osłony, szczeliny wentylacyjne i obudowę silnika powinny być wolne od pyłu i zanieczyszczeń. Produkt czyścić czystą ściereczką* lub przedmuchiwać sprężonym powietrzem* pod niskim ciśnieniem. Zalecamy czyszczenie produktu bezpośrednio po każdym użyciu.
6. Otwory wentylacyjne muszą być zawsze drożne.
7. Nie używać detergentów ani rozpuszczalników; mogą one spowodować korozję plastikowych części produktu wykonanych. Zwracać uwagę, aby do wnętrza produktu nie dostała się woda.
8. Oczyszczyć wpust miecza łańcuchowego za pomocą szczotki lub sprężonego powietrza.
9. Oczyszczyć koło łańcuchowe i napinacz sprężynowy.

12 Konserwacja

12.1 Wymiana miecza łańcuchowego (12) (rys. 2)

1. Wyłączyć produkt i wyjąć akumulator (15).
2. Umieścić produkt na płaskiej, równej powierzchni.
3. Przekręcić śrubę systemu napinania łańcucha (2) osłony koła łańcuchowego (3) w kierunku przeciwnym do ruchu wskazówek zegara, aby poluzować napięcie łańcucha i zdjąć osłonę koła łańcuchowego (3).
4. Zdemontować miecz łańcuchowy (12) i łańcuch tnący (11).
5. Podczas demontażu należy trzymać miecz łańcuchowy (12) odchyłony do góry pod kątem ok. 45 stopni, aby ułatwić wyprowadzenie łańcucha tnącego (11) z wpustu miecza łańcuchowego.
6. Wymienić miecz łańcuchowy (12) i zamontować miecz łańcuchowy (12) oraz łańcuch tnący (11) zgodnie z opisem w 8.1.

12.2 Wymiana łańcucha tnącego (11) i jego uruchomienie (rys. 2).

NIEBEZPIECZEŃSTWO

Możliwość odniesienia poważnych obrażeń w wyniku zerwania lub zeskoczenia z piły!

- Nigdy nie zakładać nowego łańcucha tnącego na zużyte koło łańcuchowe, uszkodzoną lub zużytą szynę prowadzącą. Łańcuch tnący może odskoczyć lub pęknąć.
 - Należy używać wyłącznie łańcuchów tnących i mieczy przeznaczonych do tego produktu.
 - Przed wymianą łańcucha tnącego należy oczyścić wpust miecza prowadzącego, ponieważ w przypadku zabrudzenia łańcuch tnący może wyskoczyć z szyny. Osady mogą również wchłaniać olej łańcuchowy. W rezultacie olej łańcuchowy nie dociera do spodniej części szyny lub dociera w niewielkim stopniu, co zmniejsza smarowanie.
1. Umieścić produkt na płaskiej, równej powierzchni.
 2. Przekręcić śrubę systemu napinania łańcucha (2) w kierunku przeciwnym do ruchu wskazówek zegara, aby poluzować napięcie łańcucha i zdjąć osłonę koła łańcuchowego (3).
 3. Zdemontować miecz łańcuchowy (12) i łańcuch tnący (11).
 4. Ułożyć łańcuch tnący (11) w pętli tak, aby krawędzie tnące były ustawione zgodnie z ruchem wskazówek zegara. Aby wyrównać łańcuch tnący (11), należy postępować zgodnie z symbolami (strzałkami) na łańcuchu tnącym lub nad kołem łańcuchowym (14).
 5. Włożyć łańcuch tnący (11) we wpust miecza łańcuchowego (12).
 6. Podczas montażu należy trzymać miecz łańcuchowy (12) odchyłony do góry pod kątem ok. 45 stopni, aby ułatwić prowadzenie łańcucha tnącego (11) we wpucie miecza łańcuchowego (12).
 7. Włożyć miecz łańcuchowy (12) i łańcuch tnący (11) w napinacz sprężynowy (13).

- Nacisnąć miecz łańcuchowy (12) z łańcuchem tnącym (11) w dół, aby nasunąć łańcuch tnący (11) na koło łańcuchowe (14).
- Po zwolnieniu łańcucha tnącego (11) jest on automatycznie napinany.
- Ponownie włożyć osłonę koła łańcuchowego (3).
- Przekręcić śrubę systemu napinania łańcucha (2) zgodnie z ruchem wskazówek zegara.
- Sprawdzić ponownie dopasowanie łańcucha tnącego (11) i dokręcić śrubę systemu napinania łańcucha (2) osłony koła łańcuchowego (3).

Wskazówka:

W przypadku nowego łańcucha tnącego siła napinająca zmniejsza się po pewnym czasie. W związku z tym należy napiąć łańcuch tnący po pierwszych 5 cięciach lub najpóźniej po 10 minutach cięcia.

12.3 Ostrzenie łańcucha tnącego (11)

OSTRZEŻENIE

Zwiększone ryzyko wypadków z powodu nieprawidłowo naostrzonego łańcucha tnącego!

Odchylenia od wymiarów geometrii krawędzi tnącej podczas ostrzenia zwiększają ryzyko odrzutu produktu.

- Zlecić ostrzenie łańcucha tnącego profesjonalście.

Łańcuch tnący może zostać ponownie oszlifowany w autoryzowanym warsztacie specjalistycznym. Nie należy próbować samodzielnie ostrzyć łańcucha tnącego, jeśli nie posiada się odpowiedniego narzędzia i niezbędnego doświadczenia.

Wskazówki:

Ostry łańcuch tnący zapewnia optymalną wydajność cięcia. Bez wysiłku przecina drewno i pozostawia duże, długie wióry.

Łańcuch tnący jest tępy, gdy trzeba przepchnąć urządzenie tnące przez drewno, a wióry są bardzo małe. W przypadku bardzo tępego łańcucha tnącego nie powstają żadne wióry, a jedynie pył drzewny.

12.4 Kontrola koła łańcuchowego (14) (rys. 2, 8)

- Umieść produkt na płaskiej, równej powierzchni.
- Przekręcić śrubę systemu napinania łańcucha (2) w kierunku przeciwnym do ruchu wskazówek zegara, aby poluzować napięcie łańcucha i zdjąć osłonę koła łańcuchowego (3).
- Zdemontować miecz łańcuchowy (12) i łańcuch tnący (11).
- Sprawdzić ślady docierania na kole łańcuchowym (14) za pomocą miernika kontrolnego (nie jest objęty zakresem dostawy).
- Jeśli ślady docierania są głębsze niż $a=0,5$ mm, nie należy używać produktu i należy skonsultować się z wyspecjalizowanym dystrybutorem. Należy wymienić koło łańcuchowe (14).

12.5 Kontrola miecza łańcuchowego (12) (rys. 2, 9)

- Umieść produkt na płaskiej, równej powierzchni.
- Przekręcić śrubę systemu napinania łańcucha (2) w kierunku przeciwnym do ruchu wskazówek zegara, aby poluzować napięcie łańcucha i zdjąć osłonę koła łańcuchowego (3).
- Zdemontować miecz łańcuchowy (12) i łańcuch tnący (11).
- Zmierzyć głębokość wpustu miecza łańcuchowego (12) za pomocą miernika pomiarowego (nie wchodzi w zakres dostawy).
- Miecz łańcuchowy (12) musi zostać wymieniony, jeśli zachodzi którakolwiek z poniższych sytuacji:
 - Miecz łańcuchowy jest uszkodzony.
 - Zmierzona głębokość wpustu jest mniejsza niż minimalna głębokość wpustu miecza łańcuchowego (4 mm).
 - Wpust miecza łańcuchowego jest zwężony lub rozszerzony.

13 Przechowywanie i transport

Produkt i jego akcesoria należy przechowywać w ciemnym, suchym i zabezpieczonym przed mrozem miejscu, niedostępnym dla dzieci.

Optymalna temperatura przechowywania wynosi od 5°C do 30°C.

Produkt należy przechowywać w oryginalnym opakowaniu. Przykryć produkt, by chronić je przed pyłem lub wilgocią. Przechowywać instrukcję obsługi produktu.

13.1 Przygotowanie do przechowywania

- Założyć osłonę łańcucha.
- Usunąć akumulator.
- Całkowicie opróżnić produkt.
- Wyczyścić i sprawdzić produkt pod kątem uszkodzeń.

13.2 Transport

OSTRZEŻENIE

Niebezpieczeństwo odniesienia obrażeń!

Przed przystąpieniem do jakichkolwiek prac przy narzędziu elektrycznym (np. konserwacja, wymiana narzędzia itp.) oraz przed transportem i przechowywaniem narzędzia elektrycznego należy wyjąć z niego akumulator. W przypadku niezamierzonego uruchomienia włącznika/wyłącznika istnieje ryzyko obrażeń.

- Produkt może być transportowany wyłącznie przy użyciu przeznaczonej do tego celu rękojści.

14 Naprawa i zamawianie części zamiennych

Należy pamiętać, że w przypadku tego produktu poniższe części podlegają naturalnemu zużyciu lub zużyciu uwarunkowanemu użytkowaniem, bądź są potrzebne jako materiały zużywalne.

UWAGA

Zgodnie z ustawą o odpowiedzialności cywilnej za produkt nie ponosi się odpowiedzialności za szkody powstałe wskutek nieprawidłowych napraw lub niestosowania oryginalnych części zamiennych.

Zwrócić się do serwisu klienta lub autoryzowanego specjalisty. Powyższe dotyczy również części akcesoriów.

Części zamienne i wyposażenie można zamówić w naszym punkcie serwisowym. W tym celu zeskanować kod QR znajdujący się na stronie tytułowej.

14.1 Zamawianie części zamiennych

Przy zamawianiu części zamiennych należy podać następujące dane:

- Oznaczenie modelu
- Numer artykułu
- Dane z tabliczki znamionowej

Części zamienne / akcesoria

Miecz łańcuchowy - nr artykułu:	7904201711
Łańcuch tnący - nr artykułu:	7904201713
Akumulator SBP2.0 - nr artykułu:	7909201708
Akumulator SBP4.0 - nr artykułu:	7909201709
Ładowarka SBC2.4A - nr artykułu:	7909201710
Ładowarka SBC4.5A - nr artykułu:	7909201711
Ładowarka SDBC2.4A - nr artykułu:	7909201712
Ładowarka SDBC4.5A - nr artykułu:	7909201713
Nr artykułu StarterKit SBSK2.0:	7909201720
Nr artykułu StarterKit SBSK4.0:	7909201721

15 Utylizacja i ponowne wykorzystanie

Wskazówki dotyczące opakowania



Materiały opakowaniowe nadają się do recyklingu. Opakowania należy utylizować w sposób przyjazny dla środowiska.

Wskazówki dotyczące ustawy o urządzeniach elektrycznych i elektronicznych (ElektroG)



Zużyte urządzenia elektryczne i elektroniczne nie wchodzą w skład odpadów domowych, lecz muszą być zbierane i usuwane oddzielnie!

- Stare baterie lub akumulatory, które nie są na stałe zainstalowane w starym urządzeniu, należy usunąć przed oddaniem go do serwisu nie powodując zniszczenia! Ich utylizacja jest regulowana ustawą o bateriach.
- Właściciele lub użytkownicy urządzeń elektrycznych i elektronicznych są prawnie zobowiązani do ich zwrotu po zakończeniu użytkowania.
- Użytkownik końcowy jest odpowiedzialny za usunięcie swoich danych osobowych ze starego urządzenia przeznaczonego do utylizacji!
- Symbol przekreślonego kosza na śmieci oznacza, że zużyte urządzenia elektryczne i elektroniczne nie wolno wyrzucać razem z odpadami domowymi.

- Zużyte urządzenia elektryczne i elektroniczne można bezpłatnie oddawać w następujących miejscach:
 - Publiczne punkty utylizacji lub zbiórki odpadów (np. place przy budynkach komunalnych)
 - Punkty sprzedaży urządzeń elektrycznych (stacjonarne i internetowe), o ile dystrybutorzy są zobowiązani do ich odbioru lub oferują je dobrowolnie.
 - Do trzech sztuk urządzeń elektrycznych i elektronicznych każdego typu, o długości krawędzi nie większej niż 25 centymetrów, można bezpłatnie zwrócić do producenta bez konieczności wcześniejszego zakupu nowego urządzenia od producenta lub można je oddać do innego autoryzowanego punktu zbiórki w swojej okolicy.
 - W celu uzyskania informacji na temat dodatkowych warunków przyjmowania zwrotów przez producentów i dystrybutorów należy skontaktować się z odpowiednim działem obsługi klienta.

- W przypadku dostarczenia przez producenta nowego urządzenia elektrycznego do prywatnego gospodarstwa domowego, może ono zorganizować bezpłatną zbiórkę zużytych urządzeń elektrycznych i elektronicznych na wniosek użytkownika końcowego. W tym celu należy skontaktować się z działem obsługi klienta producenta.

- Niniejsze oświadczenia dotyczą wyłącznie urządzeń zainstalowanych i sprzedawanych w krajach Unii Europejskiej i podlegają Dyrektywie Europejskiej 2012/19/UE. W krajach spoza Unii Europejskiej mogą obowiązywać inne przepisy dotyczące utylizacji ZSEE.

Wskazówki dotyczące akumulatora litowo-jonowego



Przed utylizacją urządzenia należy wyjąć z niego akumulator!

- Akumulatora nie wrzucać do odpadów domowych, do ognia (zagrożenie wybuchem) ani do wody. Uszkodzone akumulatory mogą być szkodliwe dla środowiska i zdrowia, jeśli wydostaną się z nich toksyczne opary lub płyny.
- Zgodnie z dyrektywą 2006/66/WE uszkodzone lub zużyte akumulatory należy poddać recyklingowi.
- Oddać urządzenie i ładowarkę do centrum recyklingu. Używane części plastikowe i metalowe można oddzielić według typu i w ten sposób poddać recyklingowi.
- Rozładowane akumulatory należy utylizować. Zaleca się pokrycie biegunów paskiem samoprzylepnym w celu ochrony przed zwarciami. Nie otwierać akumulatora.

- Akumulatory należy utylizować zgodnie z lokalnymi przepisami. Akumulatory należy oddawać do punktu zbiórki zużytych akumulatorów, gdzie mogą zostać poddane recyklingowi w sposób przyjazny dla środowiska. Należy zapytać o to lokalną firmę zajmującą się utylizacją odpadów.

Paliwa i oleje

- Przed utylizacją produktu, należy opróżnić zbiornik paliwa i zbiornik oleju silnikowego!
- Paliwa i oleju silnikowego nie należy wyrzucać do odpadów domowych ani kanalizacji, ale należy je zbierać lub usuwać oddzielnie!
- Puste zbiorniki po oleju i paliwie należy utylizować w sposób przyjazny dla środowiska.

16 Pomoc dotycząca usterek

Usterka	Możliwa przyczyna	Środek zaradczy
Produkt się nie uruchamia.	Moc akumulatora jest zbyt niska.	Naładować akumulator.
	Akumulator nie jest prawidłowo włożony.	Wsunąć akumulator do uchwytu akumulatora. Akumulator zatrząskuje się w słyszalny sposób.
	Włącznik/wyłącznik jest uszkodzony.	Proszę skontaktować się z naszym działem serwisowym.
	Silnik jest uszkodzony.	
Słaba wydajność cięcia.	Źle zamontowany łańcuch tnący.	Należy prawidłowo zamontować łańcuch tnący.
	Łańcuch tnący jest tępy.	Zlecić ostrzenie łańcucha tnącego profesjonalście lub wymienić łańcuch tnący.
	Napięcie łańcucha nie jest wystarczające.	Sprawdzić napięcie łańcucha tnącego. W przeciwnym razie napiąć łańcuch tnący.
Produkt pracuje ciężko/łańcuch tnący odskakuje.	Napięcie łańcucha nie jest wystarczające.	Sprawdzić napięcie łańcucha tnącego. W przeciwnym razie napiąć łańcuch tnący.
Nietypowe wibracje	Szyna prowadząca jest poluzowana.	Sprawdzić prawidłowe osadzenie szyny prowadzącej.

17 Warunki gwarancji - seria Scheppach 20V IXES

Data aktualizacji 25.04.2024

Drugi kliencie,

Nasze produkty podlegają ścisłej kontroli jakości. Gdyby produkt nadal nie działał prawidłowo, wyrażamy z tego powodu ubolewanie i prosimy o kontakt z naszym Działem Serwisowym pod adresem podanym poniżej. Z przyjemnością udzielimy również pomocy telefonicznej za pośrednictwem numeru serwisowego. Poniższe informacje mają za zadanie pomóc w bezproblemowym rozpatrzeniu i rozstrzygnięciu roszczenia.

Dochodzenie roszczeń gwarancyjnych regulują poniższe zasady:

1. **Niniejsze warunki gwarancji** regulują nasze dotatkowe usługi gwarancyjne producenta dla nabywców (prywatnych użytkowników końcowych) nowych produktów. Niniejsza gwarancja nie ma wpływu na ustawowe roszczenia gwarancyjne. Odpowiedzialność za to ponosi sprzedawca, od którego zakupiono produkt.
2. **Usługa gwarancyjna** producenta obejmuje wyłącznie wady nowego produktu zakupionego przez użytkownika, które wynikają z wad materiałowych lub produkcyjnych. W przypadku wystąpienia wad materiałowych lub produkcyjnych w okresie gwarancyjnym, producent jako gwarant zapewni jedną z następujących usług do wyboru w ramach niniejszej gwarancji:
 - Bezplatna naprawa towarów
 - Bezplatna wymiana towaru na towar o takiej samej wartości (w razie potrzeby również wymiana na kolejny model, jeśli oryginalny towar nie jest już dostępny).

Wymienione produkty lub części stają się naszą własnością. Należy pamiętać, że zgodnie z przeznaczeniem nasze produkty nie zostały skonstruowane do użytku komercyjnego, rzemieślniczego lub przemysłowego. Z tego względu gwarancja jest nieważna, jeśli produkt był używany w działalności handlowej, rzemieślniczej lub przemysłowej w okresie gwarancyjnym lub został poddany równoważnym obciążeniom.

3. Nasze usługi gwarancyjne nie obejmują:

- Uszkodzenia produktu spowodowane nieprzestrzeganiem instrukcji montażu, nieprawidłową instalacją, nieprzestrzeganiem instrukcji obsługi (np. podłączeniem do niewłaściwego napięcia sieciowego lub rodzaju prądu) lub przepisów dotyczących konserwacji i bezpieczeństwa lub użytkownikiem produktu w nieodpowiednich warunkach środowiskowych, a także nieodpowiednią pielęgnacją i konserwacją.
- Uszkodzenia produktu spowodowane niewłaściwym użytkowaniem lub niewłaściwym zastosowaniem (takim jak przeciążenie produktu lub użycie niezatwierdzonych narzędzi lub akcesoriów), przedostaniem się ciał obcych do produktu (takich jak piasek, kamienie lub kurz), uszkodzeniami transportowymi, użyciem siły lub wpływami zewnętrznymi (takimi jak uszkodzenia spowodowane upadkiem).
- Uszkodzenie produktu lub jego części wynikające z normalnego, zwykłego (eksploatacyjnego) lub innego naturalnego zużycia, jak również uszkodzenie i/lub zużycie części ulegających zużyciu.

- Wady produktu spowodowane użyciem akcesoriów, dodatków lub części zamiennych, które nie są częściami oryginalnymi lub nie są stosowane zgodnie z przeznaczeniem.
 - Produkty, w których wprowadzono zmiany lub modyfikacje.
 - Niewielkie odchylenia od stanu pierwotnego, które są nieistotne dla wartości i użyteczności produktu.
 - Produkty, w których przeprowadzono nieautoryzowane naprawy lub naprawy, w szczególności przez nieautoryzowaną stronę trzecią.
 - Jeśli brakuje oznaczenia na produkcie lub informacje identyfikacyjne produktu (naklejka na urządzeniu) są nieczytelne.
 - Produkty, które wykazują silne zabrudzenia i z tego powodu są odrzucane przez personel serwisowy.
 - Roszczenia o odszkodowanie i szkody następujące są zasadniczo wyłączone z niniejszej gwarancji.
4. **Okres gwarancji** wynosi zazwyczaj **5 lat** (12 miesięcy w przypadku baterii / akumulatorów) i rozpoczyna się w dniu zakupu produktu. Decydująca jest data na oryginalnym dowodzie zakupu. Roszczenia gwarancyjne należy zgłaszać niezwłocznie po ich stwierdzeniu. Dochodzenie roszczeń gwarancyjnych po upływie okresu gwarancji jest wykluczone. Naprawa lub wymiana produktu nie skutkuje przedłużeniem okresu gwarancji, ani nie powoduje rozpoczęcia nowego okresu gwarancji na produkt lub zainstalowane części zamienne. Dotyczy to również korzystania z usługi na miejscu. Warunkiem wstępnym skorzystania z usługi gwarancyjnej jest umożliwienie producentowi, jako gwarantowi, zbadania sprawy gwarancyjnej poprzez przesłanie towaru na żądanie producenta. Należy zachować ostrożność, aby uniknąć uszkodzeń podczas transportu, stosując odpowiednie opakowanie. Wspomniany produkt należy wyyczyścić i odesłać do Centrum Serwisowego wraz z kopia dowodu zakupu, który musi zawierać datę zakupu i nazwę produktu. Jeśli produkt zostanie wysłany niekompletny, bez pełnego zakresu dostawy, brakujące akcesoria zostaną dodane / odejęte od wartości, jeśli produkt zostanie wymieniony lub nastąpi zwrot pieniędzy. Częściowo lub całkowicie zdemontowane produkty nie mogą być uznane jako podstawa gwarancji. W przypadku nieuzasadnionej reklamacji lub poza okresem gwarancyjnym, kupujący zasadniczo ponosi koszty transportu i ryzyko związane z transportem. **Należy wcześniej zgłosić sprawę gwarancyjną do Centrum Serwisowego (patrz poniżej).** Co do zasady ustala się, że wadliwy produkt wraz z krótkim opisem usterki zostanie wysłany w formie zorganizowanego zwrotu lub - w przypadku naprawy poza okresem gwarancji - odpowiednio ostemplowany, z zachowaniem odpowiedniego opakowania i wytycznych dotyczących wysyłki, na adres serwisu podany poniżej. **Należy zwrócić uwagę, aby produkt (w zależności od modelu) ze względów bezpieczeństwa był wolny od wszelkich materiałów eksploatacyjnych przy dostawie zwrotnej.** Produkt wysłany do naszego Centrum Serwisowego musi być zapakowany w taki sposób, aby uniknąć uszkodzenia reklamowanego produktu podczas transportu. Po udanej naprawie/wymianie produkt zostanie bezpłatnie odesłany. Jeśli produkty nie mogą zostać naprawione lub wymienione, kwota pieniężna do wysokości ceny zakupu wadliwego produktu może zostać zwrócona według naszego wyłączonego uznania,
- biorąc pod uwagę wszelkie potrącenia z tytułu zużycia. Niniejsze usługi gwarancyjne są świadczone wyłącznie na rzecz pierwotnego nabywcy prywatnego i nie podlegają cesji ani przeniesieniu.
5. **Wydłużenie okresu gwarancji do 10 lat:** Scheppach proponuje dodatkowe przedłużenie gwarancji o 5 lat na produkty z serii Scheppach 20V. W związku z tym okres gwarancji na te produkty wynosi 10 lat. Nie dotyczy to baterii/akumulatorów, ładowarek i akcesoriów. Można ubiegać się o przedłużenie gwarancji, rejestrując produkt Scheppach z tej serii online na stronie <https://garantie.scheppach.com> nie później niż 30 dni od daty zakupu. Po pomyślnej rejestracji online nastąpi potwierdzenie przedłużenia gwarancji związanej z przedmiotem.
6. **W celu dochodzenia roszczeń gwarancyjnych, należy skontaktować się z naszym Centrum Serwisowym.** **Najlepiej skorzystać z formularza na naszej stronie głównej:** <https://www.scheppach.com/de/service> **Proszę nie wysłać nam żadnych produktów bez uprzedniego skontaktowania się i zarejestrowania w naszym Centrum Serwisowym.**
- Warunkiem koniecznym do skorzystania z tych gwarancji jest wstępny kontakt z naszym Centrum Serwisowym.** Roszczenia gwarancyjne należy zgłaszać przed upływem okresu gwarancyjnego w ciągu 14 dni od wykrycia wady.
- W tym celu wymagany jest oryginalny dowód zakupu oraz, w stosownych przypadkach, potwierdzenie przedłużenia gwarancji związanej z przedmiotem.
7. **Czas rozpatrywania** - Z reguły reklamacje są rozpatrywane w ciągu 14 dni od ich wpłynięcia do naszego Centrum Serwisowego. Jeśli w wyjątkowych przypadkach podany czas przetwarzania zostanie przekroczony, użytkownik zostanie o tym poinformowany z odpowiednim wyprzedzeniem.
8. **Części zużywające się są generalnie wyłączone z gwarancji!** - Części zużywające się to: a) dostarczone, dołączone i/lub zainstalowane baterie/akumulatory, jak również b) wszystkie części zużywające się zależne od modelu (w tym paski, brzeszczoty, narzędzia wkładane, tarcze szlifierskie, filtry, szczotki węglowe itp.). Usługa gwarancyjna nie obejmuje baterii lub akumulatorów, które są głęboko rozładowane lub uszkodzone na obudowie lub zaciskach baterii.
9. **Szacowanie kosztów** - Produkty, które nie są lub przestały być objęte gwarancją, zostaną naprawione za opłatą. Na wniosek do naszego Centrum Serwisowego można przesać wadliwe produkty w celu oszacowania kosztów i, w razie potrzeby, udzielenia Centrum Serwisowemu pisemnej zgody (pocztą, e-mailem) na naprawę. Bez zatwierdzenia naprawy dalsze rozpatrywanie nie będzie możliwe.

Warunki gwarancji obowiązują wyłącznie w wersji aktualnej w momencie zgłoszenia reklamacji i można je znaleźć na naszej stronie internetowej (www.scheppach.com), jeśli ma to zastosowanie. Wersja niemiecka ma zawsze pierwszeństwo w przypadku tłumaczeń.

Scheppach GmbH · Günzburger Str. 69 · 89335 Ichenhausen (Niemcy)

Telefon: +800 4002 4002 ·

E-mail: customerservice.PL@scheppach.com ·

Strona internetowa: <https://www.scheppach.com>

Zastrzegamy sobie prawo do wprowadzania zmian w niniejszych warunkach gwarancji w dowolnym momencie bez wcześniejszego powiadomienia.

18 Deklaracja zgodności UE

Tłumaczenie oryginalnej deklaracji zgodności

Producent:

Scheppach GmbH
Günzburger Straße 69
D-89335 Ichenhausen

Oświadczamy na własną odpowiedzialność, że opisany tutaj produkt jest zgodny z obowiązującymi dyrektywami i normami.

Marka: **SCHEPPACH**
Nazwa artykułu: **Akumulatorowe
nożyce do gałęzi - BC-PS150-X
5910310900**

Nr art.

Dyrektywy UE:

2014/30/UE, 2006/42/WE, 2011/65/UE*

* Wymieniony powyżej przedmiot niniejszej deklaracji jest zgodny z wymogami dyrektywy 2011/65/UE Parlamentu Europejskiego i Rady z 8 czerwca 2011 r. w sprawie ograniczenia stosowania niektórych niebezpiecznych substancji w sprzęcie elektrycznym i elektronicznym.

2006/42/WE - Załącznik IV

Jednostka notyfikowana: TÜV SÜD Product Service
GmbH Zertifizierstelle,
Ridlerstraße 65,
80339 München, Niemcy
Numer: 0123
Numer certyfikatu: M6A 011284 0445 Rev.01

2000/14/WE_2005/88/WE – załącznik: V

Gwarantowany poziom
mocy akustycznej (L_{WA}): 90 dB
Zmierzony poziom
mocy akustycznej (L_{WA}): 86,8 dB

Zastosowane normy:

EN 62841-1:2015/A11:2022; EK9-BE-98(v2):2020;
EN IEC 55014-1:2021; EN IEC 55014-2:2021;
EN ISO 12100:2010

Pełnomocnik ds. dokumentacji:

David Rümpelein
Günzburger Str. 69
D-89335 Ichenhausen
Ichenhausen, 17.07.2024

Simon Schünk
Division Manager Product Center

Andreas Pecher
Head of Project Management

Popis sadržaja

1	Uvod.....	176
2	Opis proizvoda (sl. 1).....	176
3	Opseg isporuke (sl. 1).....	176
4	Namjenska uporaba.....	176
5	Sigurnosne napomene.....	177
6	Tehnički podatci.....	179
7	Raspakiravanje.....	180
8	Prije stavljanja u pogon.....	180
9	Rukovanje.....	182
10	Napomene za rad.....	183
11	Čišćenje.....	184
12	Održavanje.....	184
13	Skladištenje i transport.....	185
14	Popravak i naručivanje rezervnih dijelova.....	185
15	Zbrinjavanje i recikiranje.....	186
16	Otklanjanje neispravnosti.....	186
17	Uvjeti jamstva – serija Schepbach 20 V IXES....	187
18	EU izjava o sukladnosti.....	188
19	Povećani crteži.....	320

Objašnjenje simbola na proizvodu

Svrha je simbola u ovom priručniku skrenuti vašu pozornost na moguće rizike. Sigurnosne simbole i objašnjenja uz njih valja pomno proučiti. Sama upozorenja ne otklanjaju rizike i ne mogu zamijeniti ispravne mjere za sprječavanje nesreća.

	Prije stavljanja u pogon pročitajte i poštujte priručnik za rukovanje i sigurnosne napomene!		Proizdom ne rukujte jednom rukom.
	Pozor! Nepridržavanje znakova sigurnosti i upozoravajućih obavijesti postavljenih na proizvodu te nepridržavanje sigurnosnih napomena i uputa za rukovanje može uzrokovati teške ozljede ili čak smrt.	 	Akumulatorski orezivač grmlja mora se postavljati uspravno! Ne polazite ga!
	Nosite zaštitne naočale.		Zapremina spremnika ulja.
	Nosite štitnik sluha.		Težina kg.

	Uvijek nosite zaštitnu kacigu!		Duljina mača
	Nosite zaštitne rukavice!		Duljina rezanja
	Nosite čvrste cipele!		Upozorenje! Opasnost od povratnog udara („kickback“). Zaštitite se od povratnog udara proizvoda i izbjegavajte kontakt s vrhom tračnice.
	Važno je nositi zaštitnu odjeću za stopala, podlaktice, noge i stopala.		Radove održavanja, opremanja, namještanja i čišćenja obavljajte samo kada je motor isključen, a akumulator izvađen.
	Otvor za uljevanje ulja za lanac pile		Uklonni zapor
	Smjer ugradnje lanca pile		Zajamčena razina zvučne snage proizvoda.
	Proizvod ne izlažite kiši. Proizvod je dopušteno stacionirati, skladištiti i rabiti samo u suhim okolnim uvjetima.		Litij-ionski akumulator
	Proizdom uvijek rukujte objema rukama.		Proizvod je u skladu s važećim europskim direktivama.

1 Uvod

Proizvođač:

Scheppach GmbH

Günzburger Straße 69

D-89335 Ichenhausen

Poštovani kupče

Želimo vam mnogo zadovoljstva i uspjeha prilikom rada s novim proizvodom.

Napomena:

Prema važećem njemačkom Zakonu o odgovornosti za proizvode, proizvođač ovog proizvoda ne odgovara za štete koje nastanu u ovom proizvodu ili koje ovaj proizvod uzrokuje u slučaju:

- neispravnog rukovanja
- nepridržavanja priručnika za uporabu
- popravaka koje obave drugi, neovlašteni stručnjaci
- ugradnje i zamjene neoriginalnih rezervnih dijelova
- nenamjenske uporabe.

Vodite računa o sljedećem:

Priručnik za uporabu sastavni je dio ovog proizvoda.

On sadržava važne napomene za siguran, propisan i ekono- mičan rad s proizvodom te za izbjegavanje opasnosti, smanjivanje troškova popravaka i prekida rada te povećava- nje pouzdanosti i vijeka trajanja proizvoda. Osim sigurnosnih propisa iz ovog priručnika za uporabu morate se svakako pridržavati nacionalnih propisa koji se odnose na rad ovog proizvoda.

Prije uporabe proizvoda upoznajte se sa svim napomena- ma za rukovanje i sigurnosnim napomenama. Upotreblja- vajte proizvod samo prema opisu i za navedena područja primjene. Čuvajte priručnik za uporabu, a u slučaju preda- je proizvoda trećim osobama, predajte i sve dokumente.

2 Opis proizvoda (sl. 1)

1. Prednji štitnik za ruke
2. Vijak za sustav za zatezanje lanca
3. Pokrov lančanika
4. Prednja ručka
5. Uklopni zapor
6. Sklopka za uključivanje/isključivanje
7. Stražnja ručka
8. Glavna sklopka (sa žaruljicama)
9. Držač akumulatora
10. Stražnji štitnik za ruke
11. Lanac pile
12. Lančani mač
13. Opužni zatezač
14. Lančanik
15. Akumulator*
16. Tipka za deblokiranje (akumulator)
17. Rezervoar ulja
18. Štitnik mača i lanca

* = nije sadržano u opsegu isporuke!

3 Opseg isporuke (sl. 1)

Poz. Količina Naziv

11.	1 x	Lanac pile (predmontiran)
12.	1 x	Lančani mač (predmontiran)
18.	1 x	Štitnik mača i lanca (predmontiran)
	1 x	Akumulatorski orezivač grmlja
	1 x	Upute za uporabu

4 Namjenska uporaba

Proizvod je dopušteno rabiti za piljenje drva i grana na otvorenom, do promjera koji odgovara duljini rezanja vodi- lice.

Proizvod nije namijenjen za obaranje drveća i druge vrste primjene (npr. rezanje zidova, plastike, kamena, metala, hrane ili drva u kom se nalaze strana tijela kao što su npr. čavli ili vijci).

Proizvod se mora držati desnom rukom za ručku, a lije- vom rukom za prihvatnu površinu.

Proizvod je dopušteno rabiti samo namjenski. Svaka dru- ga uporaba smatra se nenamjenskom. Za štete ili ozljede uzrokovane takvom uporabom odgovoran je korisnik/ru- kovatelj, a ne proizvođač.

Sastavni je dio namjenske uporabe i pridržavanje sigurno- snih napomena te uputa za montažu i rad u priručniku za uporabu.

Osobe koje rabe i održavaju proizvod moraju biti upozna- te s njim i podučene o mogućim opasnostima.

Proizvođač ne odgovara za izmjene na proizvodu i time uzrokovane štete.

Proizvod je dopušteno rabiti samo s originalnim dijelovima i originalnim priborom proizvođača.

Potrebno je pridržavanje propisa o sigurnosti, radu i odr- žavanju proizvođača te dimenzija navedenih u tehničkim podacima.

Molimo imajte na umu da naši proizvodi namjenski nisu konstruirani za komercijalnu, obrtničku ili industrijsku upo- rabu. Ne preuzimamo odgovornost ako se proizvod rabi u komercijalnim, obrtničkim ili industrijskim pogonima te za srodne postupke.

Objašnjenje signalnih riječi u priručniku za uporabu

OPASNOST

Signalna riječ za označavanje neposredno predstojeće opasne situacije koja će, ako se ne izbjegne, uzrokovati smrt ili teške ozljede.

UPOZORENJE

Signalna riječ za označavanje potencijalno opasne situacije koja bi, ako se ne izbjegne, mogla uzrokovati smrt ili teške ozljede.

OPREZ

Signalna riječ za označavanje potencijalno opasne situacije koja bi, ako se ne izbjegne, mogla uzrokovati neznatne ili srednje teške ozljede.

POZOR

Signalna riječ za označavanje potencijalno opasne situacije koja bi, ako se ne izbjegne, mogla uzrokovati materijalne štete na proizvodu ili vlasništvu/imovini.

5 Sigurnosne napomene

⚠ UPOZORENJE

Pročitajte sve sigurnosne napomene, upute, crteže i tehničke podatke isporučene s ovim električnim alatom.

Nepridržavanje sljedećih uputa može uzrokovati električni udar, požar i/ili teške ozljede.

Sačuvajte sve sigurnosne napomene i upute za buduće potrebe.

Pojam „električni alat“ koji se rabi u sigurnosnim napomenama odnosi se na električne alate s napajanjem iz električne mreže (s mrežnim kablom) ili na električne alate s akumulatorskim napajanjem (bez električnog kabela).

1) Sigurnost na radnom mjestu

- a) **Radno mjesto mora biti čisto i dobro osvijetljeno.** Nered ili neosvijetljeni radni prostori mogu uzrokovati nezgode.
- b) **Ne radite s električnim alatom u potencijalno eksplozivnoj atmosferi u kojoj su prisutne zapaljive tekućine, plinovi ili prašina.** Električni alati proizvode iskre koje mogu zapaliti prašinu ili pare.
- c) **Udaljite djecu i druge osobe tijekom uporabe električnog alata.** U slučaju odvratanja pozornosti možete izgubiti kontrolu nad električnim alatom.

2) Električna sigurnost

- a) **Utikač električnog alata mora odgovarati utičnici.** Utikač nije dopušteno ni na koji način izmijeniti. Ne rabite adapterske utikače zajedno s uzemljenim električnim alatima. Originalni utikači i odgovarajuće utičnice smanjuju rizik od električnog udara.
- b) **Izbjegavajte dodir tijela s uzemljenim površinama kao što su cijevi, radijatori, štednjaci i hladnjaci.** Postoji povećan rizik od električnog udara ako je vaše tijelo uzemljeno.
- c) **Ne izlažite električne alate kiši ili vlazi.** Prodiranje vode u električni alat povećava rizik od električnog udara.
- d) **Ne rabite električni kabel za nošenje ili vješanje električnog alata ili za izvlačenje utikača iz utičnice.** Držite električni kabel dalje od izvora topline, ulja, oštarih rubova ili pokretnih dijelova. Oštećeni ili zapleteni električni kabeli povećavaju rizik od električnog udara.
- e) **Prilikom rada s električnim alatom na otvorenom rabite samo produžne kabele koji su prikladni i za vanjsku uporabu.** Uporaba produžnog kabela koji je prikladan za vanjski prostor smanjuje rizik od električnog udara.
- f) **Ako ne možete izbjeći rad električnog alata u vlažnoj okolini, uporabite zaštitnu strujnu sklopku.** Uporaba zaštitne strujne sklopke smanjuje rizik od električnog udara.

3) Sigurnost ljudi

- a) **Budite pozorni, pazite na ono što radite i postupajte razumno prilikom rada s električnim alatom.** Ne rabite električni alat ako ste umorni ili pod utjecajem droge, alkohola ili lijekova. Trenutak nepozornosti prilikom uporabe električnog alata može uzrokovati najteže ozljede.
- b) **Nosite osobnu zaštitnu opremu i uvijek nosite zaštitne naočale.** Nošenje osobne zaštitne opreme kao što je maska protiv prašine, neključajuće zaštitne cipele, zaštitna kaciga ili štitnik sluha, ovisno o vrsti i uporabi električnog alata, smanjuje rizik od ozljeda.
- c) **Izbjegavajte nenamjerno stavljanje u pogon.** Provjerite je li električni alat isključen prije nego što ga priključite na električnu mrežu i/ili akumulator, prije podizanja ili nošenja. Nošenje električnog alata s prstom na sklopki ili priključivanje uključenog električnog alata na električnu mrežu može uzrokovati nezgode.
- d) **Prije uključivanja električnog alata uklonite alate za namještanje ili ključ za vijke.** Alat ili ključ koji se nalazi na okretnom dijelu električnog alata može uzrokovati ozljede.
- e) **Izbjegavajte neobičan položaj tijela.** Zauzmite siguran položaj tijela i uvijek održavajte ravnotežu. Na taj način moći ćete električni alat bolje kontrolirati u nepredvidljivim situacijama.
- f) **Nosite odgovarajuću odjeću.** Ne nosite široku odjeću ili nakit. Maknite kosu i odjeću dalje od pokretnih dijelova. Pokretni dijelovi mogu zahvatiti labavu odjeću, nakit ili dugu kosu.
- g) **Ako je moguće montiranje naprava za usisavanje i prikupljanje prašine, njih valja priključiti i ispravno rabiti.** Uporaba sustava za usisavanje prašine može smanjiti opasnosti uzrokovane prašinom.
- h) **Ne uljuljajte se u lažni osjećaj sigurnosti i ne kršite sigurnosna pravila za električne alate, čak i ako ste nakon dugotrajne uporabe upoznati s električnim alatom.** Nemarno postupanje može u djeliću sekunde uzrokovati teške ozljede.

4) Uporaba i rukovanje električnim alatom

- a) **Ne preopterećujte električni alat.** Rabite prikladan električni alat za vaš zadatak. Prikladnim električnim alatom radit ćete bolje i sigurnije u specifičanom rasponu snage.
- b) **Ne rabite električni alat ako je sklopka oštećena.** Električni alat koji se ne može više uključiti ili isključiti opasan je i mora se popraviti.
- c) **Izvicite utikač iz utičnice i/ili izvadite prenosivi akumulator prije obavljanja namještanja uređaja, mijenjanja radnih alata ili polaganja električnog alata.** Tom mjerom opreza sprječava se nenamjerno pokretanje električnog alata.
- d) **Spremite električne alate koje ne rabite izvan doseg djece.** Ne dopustite da električni alat rabe osobe koje nisu upoznate s njim ili koje nisu pročitale ove upute. Električni alati su opasni ako ih rabe neiskusne osobe.

- e) **Pozorno njegujte električne alate i radni alat.** Provjerite funkcioniraju li pokretni dijelovi ispravno i da ne zapinju, jesu li dijelovi slomljeni ili toliko oštećeni toliko da onemogućavaju funkcioniranje električnog alata. Prije uporabe električnog alata zatražite popravak oštećenih dijelova. Mnoge nezgode uzrokovane su upravo lošim održavanjem električnih alata.
- f) **Alate za rezanje redovito oštrite i čistite.** Pozorno održavani alati za rezanje s oštrim reznim rubovima manje će zapinjati i lakše ih je kontrolirati.
- g) **Rabite električni alat, radni alat, nastavke itd. prema ovim uputama. Pritom vodite računa o radnim uvjetima i zadatku koji valja obaviti.** Uporaba električnih alata za primjene za koje on nije predviđen može uzrokovati opasne situacije.
- h) **Ručke i prihvatne površine moraju biti suhe, čiste i očišćene od ulja i masnoće.** Skliske ručke i prihvatne površine ne omogućavaju sigurno rukovanje i nadzor nad električnim alatom u nepredviđenim situacijama.

5) Uporaba akumulatorskog alata i rukovanje njime

- a) **Akumulatore punite samo punjačima koje preporučuje proizvođač.** Punjač koji je prikladan za određenu vrstu akumulatora kod uporabe s drugim akumulatorima može uzrokovati opasnost od požara.
- b) **U električnim alatima rabite samo za to predviđene akumulatore.** Uporaba drugih akumulatora može dovesti do ozljeda i opasnosti od požara.
- c) **Akumulatore koje ne rabite držite dalje od spajalica za papir, kovanica, ključeva, čavala, vijaka i drugih sitnih metalnih predmeta koji mogu uzrokovati premošćenje kontakata.** Kratki spoj između kontakata akumulatora može dovesti do opeklina ili požara.
- d) **U slučaju nepravilne primjene tekućina može iscuriti iz akumulatora. Izbjegavajte kontakt s njom. U slučaju slučajnog kontakta isperite vodom. Ako tekućina dospije u oči, dodatno zatražite liječničku pomoć.** Akumulatorska tekućina koja iscuri može proizuzrokovati nadraživanje kože ili opeklina.
- e) **Ne upotrebljavajte oštećene ili preinačene akumulatore.** Oštećeni ili preinačeni akumulatori mogu se nepredviđeno ponašati i dovesti do požara, eksplozije ili opasnosti od ozljeda.
- f) **Akumulator ne izlažite vatri ili previsokim temperaturama.** Vatra ili temperature više od 130 °C mogu uzrokovati eksploziju.
- g) **Slijedite sve upute za punjenje i akumulator ili akumulatorski alat nikad ne punite izvan područja temperature navedenog u priručniku za uporabu.** Nepravilno punjenje ili punjenje izvan dopuštenog područja temperature može uništiti akumulator i povećati opasnost od požara.

6) Servisiranje

- a) **Električni alat smije popravljati samo kvalificirani stručnjak i to samo s originalnim rezervnim dijelovima.** Tako ćete biti sigurni da je električni alat i dalje siguran.
- b) **Nikad ne održavajte oštećene akumulatore.** Sve radove održavanja akumulatora trebao bi obavljati samo proizvođač ili ovlaštena servisna služba.

Sigurnosne napomene za akumulatorski orezivač grmlja

- a) **Kada pila radi, udaljite sve dijelove tijela od lanca pile.** Prije pokretanja pile uvjerite se u to da lanac pile ništa ne dodiruje. Prilikom rada s lančanom pilom trenutak nepozornosti može uzrokovati da lančana pila zahvati odjeću ili dijelove tijela.
- b) **Lančanu pilu uvijek držite desnom rukom za stražnju ručku i lijevom rukom za prednju ručku.** Držanje lančane pile u obrnutom radnom položaju povećava opasnost od ozljeda i ne bi se nikada smjelo primjenjivati.
- c) **Držite lančanu pilu samo za izolirane prihvatne površine jer lanac pile može udariti skrivene električne vodove ili vlastiti električni kabel.** Kontakt lanca pile s vodom pod naponom može izložiti i metalne dijelove uređaja naponu i uzrokovati električni udar.
- d) **Nosite zaštitne naočale. Preporučuje se uporaba dodatne zaštitne opreme za sluh, glavu, šake, noge i stopala.** Prikladna zaštitna odjeća smanjuje opasnost od ozljeda uzrokovanih izbačenim iverjem i slučajnim dodirivanjem lanca pile.
- e) **Ne radite s lančanom pilom na drvetu, na ljestvama, s krova ili nestabilnog oslonca.** U slučaju rada u takvim uvjetima postoji ozbiljna opasnost od ozljeda.
- f) **Uvijek zauzmite siguran položaj tijela i rabite lančanu pilu samo kada stojite na čvrstoj, sigurnoj i ravnoj podlozi.** Skliska podloga ili nestabilni oslonci mogu uzrokovati gubitak ravnoteže ili gubitak kontrole nad lančanom pilom.
- g) **Prilikom rezanja napete grane računajte s tim da će ona odskočiti natrag.** Kada se napetost u drvenim vlaknima oslobodi, napeta grana može udariti korisnika i/ili lančana pila može se oteći kontroli.
- h) **Budite posebno oprezni prilikom rezanja šikare i mladih stabala.** Tanak materijal može se zaplesti u lanac pile i udariti vas ili vas izbaciti iz ravnoteže.
- i) **Isključenu lančanu pilu nosite za prednju ručku tako da je lanac pile okrenut dalje od tijela.** Prilikom transportiranja ili čuvanja lančane pile uvijek navucite zaštitni pokrov. Pozorno rukovanje lančanom pilom smanjuje vjerojatnost od nenamjernog kontakta s pokrenutim lancem pile.
- j) **Pridržavajte se uputa za podmazivanje, zatezanje lanca te zamjenu vodilice i lanca.** Nepravilno zategnut ili nepravilno podmazan lanac može se otrgnuti ili povećati opasnost od povratnog udarca.
- k) **Režite samo drvo. Lančanu pilu ne rabite za radove za koje ona nije namijenjena.** Primjer: Lančanu pilu ne rabite za piljenje metala, plastike, zidova ili građevinskih materijala koji nisu od drva. Uporaba lančane pile za nenamjenske radove može uzrokovati opasne situacije.
- l) **Ova lančana pila nije prikladan za obaranje drveća.** Uporaba lančane pile za radove koji nisu u skladu s namjenskom uporabom može uzrokovati teške ozljede korisnika ili drugih ljudi.

Uzroci i izbjegavanje povratnog udarca

Povratni udarac može se pojaviti kada vrh vodilice dodirne neki predmet ili kada se drvo savine i uklješti lanac pile u rezu.

Dodir s vrhom vodilice u nekim slučajevima može uzrokovati neočekivanu reakciju prema natrag, prilikom koje se vodilica odbija prema gore i u smjeru korisnika.

Uglavljivanje lanca pile na gornjem rubu vodilice može vodilicu brzo odbaciti natrag u smjeru korisnika.

Svaka od tih reakcija može uzrokovati gubitak kontrole nad pilom i teške ozljede. Ne pouzdajte se isključivo u sigurnosne naprave montirane na lančanoj pili. Kao korisnik lančane pile trebali biste poduzeti razne mjere kako biste mogli raditi bez nezgoda i ozljeda.

Povratni udarac posljedica je pogrešne ili neispravne uporabe lančane pile. Moguće ga je spriječiti prikladnim mjerama opreza kao što je opisano u nastavku:

- Čvrsto držite pilu objema rukama, pri čemu palac i prsti obuhvaćaju ručke lančane pile. Zauzmite položaj tijela i postavite ruke tako da možete izdržati sile povratnog udara.** Ako se poduzmu prikladne mjere, korisnik može svladati sile povratnog udara. Nikada ne puštajte lančanu pilu.
- Izbjegavajte abnormalni položaj tijela i nikada ne pilite iznad visine ramena.** Time se izbjegava nenamjerno dodirivanje vrha vodilice i omogućava se bolja kontrola nad lančanom pilom u neočekivanim situacijama.
- Uvijek rabite rezervne vodilice i lance pile koje je propisao proizvođač.** Pogrešne rezervne vodilice i lanci pile mogu uzrokovati otkidanje lanca i/ili povratni udarac.
- Pridržavajte se uputa proizvođača za oštrenje i održavanje lanca pile.** Preniski graničnici dubine povećavaju mogućnost povratnog udara.

Dodatne sigurnosne napomene

- Pozorno se pridržavajte uputa za održavanje, provjeru i servisiranje u ovom priručniku za uporabu. Oštećene zaštitne naprave i dijelove mora pravilno popraviti ili zamijeniti naš servisni centar, osim ako nije drukčije navedeno u priručniku za uporabu.
- Preporučujemo da novi korisnik najprije vježba rezanje oblovine na radnom stalku ili postolju.
- Pri radovima rezanja na padini uvijek stojite iznad debela. Kako bi se u trenutku „razrezivanja piljenjem” zadržala potpuna kontrola, smanjite silu pritiskanja prema kraju reza i pritom nemojte prestati čvrsto držati ručke proizvoda. Pobrinite se za to da lanac pile ne dodiruje tlo. Nakon dovršetka reza pričekajte da se proizvod zaustavi prije nego što ga uklonite. Prije prelaska na sljedeće stablo uvijek isključite motor proizvoda i izvadite akumulator.
- Sa stabla valja ukloniti prljavštinu, kamenje, labavu koru, čavle, spajalice i žicu.
- Ne upotrebljavajte pribor koji proizvođač nije preporučio.** To može uzrokovati strujni udar ili požar.

Potencijalni rizici

Proizvod je konstruiran prema aktualnom stanju tehnologije i prihvaćenim pravilima o tehničkoj sigurnosti. Unatoč tome, prilikom rada mogu se pojaviti potencijalni rizici.

- Oštećenje sluha u slučaju nenošenja propisanog štitnika sluha.

- Potencijalne rizike moguće je smanjiti na minimum pridržavanjem „sigurnosnih napomena” i „namjenske uporabe” te cijelog priručnika za uporabu.
- Rabite proizvod prema preporukama iz ovog priručnika za uporabu. Tako ćete postići optimalne učinke proizvoda.
- Osim toga, unatoč svim poduzetim mjerama opreza, mogu postojati skriveni potencijalni rizici.

UPOZORENJE

Ovaj električni alat tijekom rada proizvodi elektromagnetsko polje. To polje može u određenim okolnostima ometati aktivne ili pasivne medicinske implantate. Kako bi se smanjila opasnost od teških ili smrtonosnih ozljeda, preporučujemo da se osobe s medicinskim implantatima prije rukovanja električnim alatom savjetuju sa svojim liječnikom i proizvođačem tog medicinskog implantata.

UPOZORENJE

Pri duljem radu zbog vibracija u šakama rukovatelja može doći do cirkulacijskih smetnja (sindrom bijelih prstiju).

Sindrom bijelih prstiju je oboljenje krvnih žila pri kojem se male krvne žile na prstima i nožnim prstima iznenada zgrče. Pogođena mjesta više se ne opskrbljuju s dovoljno krvi i zbog toga izgledaju ekstremno blijedo. Česta uporaba vibrirajućih proizvoda kod osoba s oslabljenom cirkulacijom (npr. pušača, dijabetičara) može izazvati oštećenje živaca.

Ako uočite neuobičajene pojave, odmah prekinite rad i potražite liječničku pomoć.

POZOR

Proizvod je dio serije 20V IXES i smije se rabiti samo s akumulatorima iz te serije. Akumulatore je dopušteno puniti samo punjačima iz te serije. Pritom se pridržavajte informacija proizvođača.

UPOZORENJE

Pridržavajte se sigurnosnih napomena i napomena o punjenju te ispravnoj uporabi koje su navedene u priručniku za uporabu akumulatora i punjača serije 20V IXES. Detaljan opis postupka punjenja i ostale informacije naći ćete u ovim zasebnim uputama za uporabu.

6 Tehnički podatci

Akumulatorski orezivač gmlja	BC-PS150-X
Napon motora	20 V
Tip lančanog mača (predmontiran)	ROYAL 6" GH06-31-43P
Tip lanca pile (predmontiran)	ROYAL 6" 030-31-043
Rezervoar / ulje za lanac pile	cca 30 cm ³ (30 ml)
Maks. brzina rezanja	6,8 m/s
Maks. duljina reza	150 mm
Podjela lanca	0,30"

Debljina karike lanca	0,043"/1,09 mm
Broj zuba/podjela lančanika	6T/7,62 (30")
Masa (bez goriva, bez rezne garniture)	1,1 kg
Masa (bez goriva, s akumulatorom)	1,7 kg

Pridržavamo pravo na tehničke izmjene!

Buka i vibracije

⚠ UPOZORENJE

Buka može imati ozbiljne posljedice na vaše zdravlje. Ako buka stroja prekorači 85 dB, vi i osobe koje se nalaze u blizini svakako nosite prikladan štitnik sluha.

Vrijednosti zvuka i vibracija utvrđene su u skladu s EN 62841-1.

Karakteristične vrijednosti zvuka

Zvučni tlak L_{pA}	78,8 dB
Nesigurnost mjerenja K_{pA}	3 dB
Zvučna snaga L_{wA}	86,8 dB
Nesigurnost mjerenja K_{wA}	3 dB

Karakteristične vrijednosti vibracija

Vibracije a_h	<2,5 m/s ²
Nesigurnost mjerenja K	1,5 m/s ²

Specificirana ukupna vrijednost vibracija i specificirana vrijednost emisije buke izmjerene su prema normiranom postupku ispitivanja i mogu se rabiti za uspoređivanje električnog alata s nekim drugim alatom.

Specificirana vrijednost emisije buke i specificirana ukupna vrijednost vibracija mogu se rabiti i za preliminarnu procjenu opterećenja.

⚠ UPOZORENJE

Vrijednosti emisije buke i vrijednosti emisije vibracija mogu se razlikovati od navedenih vrijednosti tijekom stvarne uporabe električnog alata, ovisno o načinu uporabe električnog alata, a naročito o vrsti izratka.

Pokušajte što više smanjiti opterećenje. Primjer takvih mjera jest ograničavanje vremena rada. Pritom valja uzeti u obzir sve dijelove radnog ciklusa (npr. vremena u kojima je električni alat isključen i vremena u kojima je on uključen, ali radi bez opterećenja).

7 Raspakiranje

⚠ UPOZORENJE

Proizvod i ambalažni materijali nisu dječja igračka! Djeca se ne smiju igrati plastičnim vrećicama, folijama i malim dijelovima! Postoji opasnost od gutanja i gušenja!

- Otvorite pakiranje i oprezno izvadite proizvod.
- Uklonite ambalažni materijal te ambalažne i transportne osigurače (ako postoje).
- Provjerite je li opseg isporuke potpun.

- Provjerite postoje li na proizvodu i priboru štete kod transporta. Sva oštećenja odmah prijavite otpremniku koji je isporučio proizvod. Naknadne reklamacije neće se uvažiti.
- Sačuvajte pakiranje po mogućnosti do isteka jamstvenog razdoblja.
- Prije uporabe upoznajte se s proizvodom na temelju priručnika za uporabu.
- Kao pribor to potrošne i rezervne dijelove rabite samo originalne dijelove. Rezervne dijelove možete nabaviti od ovlaštenog distributera.
- Prilikom naručivanja navedite naše brojeve artikala te tip i godinu proizvodnje proizvoda.

8 Prije stavljanja u pogon

⚠ OPASNOST

Opasnost od ozljeda!

Ako rabite nepotpuno montiran proizvod, mogu nastati teške ozljede.

- Rabite proizvod samo ako je potpuno montiran.
- Prije svake uporabe obavite vizualnu provjeru kako biste provjerili je li proizvod potpun i da nema oštećenih ili istrošenih komponenata. Sigurnosne i zaštitne naprave moraju biti neoštećene.

⚠ UPOZORENJE

Opasnost od ozljeda!

Prije svih radova na električnom alatu (npr. održavanja, zamjene alata itd.) i njegovog transporta i spremanja izvadite akumulator iz električnog alata. U slučaju nenamjernog aktiviranja sklopke za uključivanje/isključivanje postoji opasnost od ozljeda.

⚠ UPOZORENJE

Prilikom rukovanja lancem pile ili mačem postoji opasnost od ozljeda!

- Nosite rukavice otporne na posjekotine.

Napomena:

- Lančani mač i lanac unaprijed su montirani zbog ambalaže i transporta.
- Novi lanac pile se izdužuje i potrebno ga je češće dodatno zatezati. Nakon svakog reza redovito provjeravajte zategnutost lanca i dodatno ga namjestite.
- Rabite samo lance pile i mačeve koji su konstruirani za ovaj proizvod.

8.1 Montiranje/demontiranje lančanog mača (12) i lanca pile (11) (sl. 2)

Prije prve uporabe preporučujemo da provjerite jesu li proizvod i svi dijelovi pribora učvršćeni i po potrebi ih ponovno montirajte.

1. Postavite proizvod na ravnu površinu.
2. Okrenite vijak za sustav za zatezanje lanca (2) nalijevo kako biste smanjili zategnutost lanca i skinuli pokrov lančanika (3).
3. Demontirajte lančani mač (12) i lanac pile (11).

4. Položite lanac pile (11) u omču tako da su rezni rubovi usmjereni nadesno. Za poravnanje lanca pile (11) orijentirajte se prema simbolima (strelicama) na lancu pile, tj. iznad lančanika (14).
5. Postavite lanac pile (11) u utor lančanog mača (12).
6. Držite lančani mač (12) radi montaže zakrenut prema gore pod kutom od cca 45 stupnjeva kako biste lanac pile (11) mogli lakše umetnuti u utor lančanog mača (12).
7. Umetnite lančani mač (12) i lanac pile (11) na opružni zatezač (13).
8. Pritisnite lančani mač (12) s lancem pile (11) prema dolje kako biste lanac pile (11) prebacili preko lančanika (14).
9. Kada otpustite lanac pile (11), on se automatski zateže.
10. Ponovno postavite pokrov lančanika (3).
11. Rukom pritegnite vijak sustava za zatezanje lanca (2) nadesno.
12. Ponovno provjerite učvršćenost lanca pile (11) i pritegnite vijak sustava za zatezanje lanca (2) na pokrovu lančanika (3).

Napomena:

Molimo imajte na umu da je proizvod nakon uporabe potrebnou naučiti i da ulje može iscuriti ako se proizvod stavi bočno ili okrene naopako. To je uobičajeni postupak uvjetovan potrebnim otvorom za ventilaciju na gornjem rubu rezervoara i ne predstavlja razlog za reklamaciju. Budući da se ovaj proizvod provjerava i ispituje s uljem tijekom proizvodnje, u rezervoaru bi i nakon praznjenja moglo ostati malo taloga koji se može lako zaprljati uljem tijekom transporta kućišta. Molimo očistite kućište krpom.

Prije promjene lanca pile valja očistiti utor vodilice od prljavštine jer lanac pile može iskočiti iz vodilice ako postoje naslage prljavštine. Naslage također mogu upiti ulje za lanac pile. Zbog toga ulje za lanac pile ne bi dolazio do donje strane vodilice ili bi dolazio samo mali dio ulja i podmazanost bi se smanjila.

8.2 Zatezanje lanca pile (11) (sl. 2)

⚠ UPOZORENJE

Opasnost od ozljeda zbog odskakivanja lanca pile!

Nedovoljno zategnut lanac pile može odskočiti tijekom uporabe i uzrokovati ozljede.

- Često provjeravajte zategnutost lanca pile.
- Zategnutost lanca je preslaba ako pogonske karike izlaze iz utora na donjoj strani vodilice.
- Ako je zategnutost lanca pile preslaba, propisno dodatno zategnite lanac pile.

1. Proizvod je opremljen sustavom za brzo zatezanje lanca pile. Lanac pile automatski se zateže opružnim zatezačem montiranim na proizvodu. Kružni lanac pile vodi se preko utora na lančanom maču.

Zategnutost i podmazanost lanca znatno utječu na vijek trajanja lanca pile.

Lanac pile ispravno je zategnut ako ne visi s lančanog mača i ako se može povlačiti ukруг rukom koja je zaštićena rukavicom. Povlačenjem lanca pile vučnom silom od 9 N (cca 1 kg) lanac pile i lančani mač ne smiju biti udaljeni više od 2 mm.

Napomena:

- Novi lanac pile nakon određenog vremena nakon montaže počinje se labaviti. Stoga prije uporabe posebno provjerite zategnutost lanca pile.
- Zatezanje lanca pile treba provoditi na čistom mjestu na kojem nema piljevine i sličnog.
- Pravilno zategnut lanac pile doprinosi sigurnosti korišćenja i smanjuje, odnosno sprečava trošenje i oštećenje lanca.
- Preporučujemo korisniku da prije početka prve uporabe provjeri zategnutost lanca. Lanac pile ispravno je zategnut ako ne visi s donje strane mača i ako se može povlačiti ukруг rukom koja je zaštićena rukavicom.
- Ako lanac pile visi ili ako je opružni zatezač neispravan, obratite se specijaliziranoj radionici.

POZOR

Prilikom rada s pilom lanac pile zagrijava se i stoga se malo isteže. Na takvo „istezanje“ valja računati posebno kod novih lanaca pile.

8.3 Ulijevanje ulja za lanac pile (sl. 6)

POZOR

Oštećenje proizvoda!

Ako proizvod radi bez ulja, s malo ulja ili sa starim uljem, to može uzrokovati oštećenje proizvoda.

- Prije stavljanja u pogon ulijte ulje. Proizvod se isporučuje bez ulja.
- Ne rabite staro ulje!
- Prije svake zamjene akumulatora provjerite razinu ulja.

POZOR

Onečišćenje okoliša!

Isteklo ulje može trajno onečistiti okoliš. Tekućina je vrlo otrovna i može brzo onečistiti vodu.

- Punite/praznite ulje samo na ravnim, učvršćenim površinama.
- Uporabite nastavak za ulijevanje ili lijevak.
- Prikupite ispušteno ulje u prikladnu posudu.
- Odmah pažljivo obrišite proliveno ulje i zbrinite krpu u skladu s lokalnim propisima.
- Zbrinite ulje u skladu s lokalnim propisima.

Zategnutost i podmazanost lanca znatno utječu na vijek trajanja lanca pile.

Lanac pile automatski se podmazuje tijekom rada proizvoda. Radi dovoljnog podmazivanja lanca pile u rezervoaru ulja mora uvijek biti dovoljno ulja za lanac pile. U redovitim razmacima provjerite preostalu količinu ulja u rezervoaru ulja.

Napomena:

- Rabite ulje za lanac pile koje sadrži aditive za smanjenje trenja i trošenja ili biološko ulje za lanac pile.
 - Za orezivanje stabala rabite biološko ulje za lanac pile. Mineralno ulje može oštetiti stabla.
 - Provjerite je li čep spremnika za ulje postavljen i zatvoren prije nego što uključite proizvod.
1. Postavite proizvod na ravnu površinu.
 2. Otvorite rezervoar ulja (17). U tu svrhu odvrnite poklopac rezervoara ulja (17) nalijevo.
 3. Kako ulje ne bi moglo isteći, uporabite lijevak*.
 4. Održavajte maksimalnu količinu punjenja od 30 ml.
 5. Navrnite poklopac rezervoara ulja (17) nadesno radi zatvaranja rezervoara ulja (17).
 6. Odmah pažljivo obrišite eventualno proliveno ulje, a krpu* zbrinite u skladu s lokalnim propisima.
 7. Radi provjere podmazanosti lanca pile držite proizvod s lancem pile iznad lista papira i nekoliko sekunda dajte puni gas. Na papiru možete prepoznati funkcionira li podmazivanje lanca.

* = nije sadržano u opsegu isporuke!

8.4 Stavljanje/vađenje akumulatora (15) u/iz držača akumulatora (9) (sl. 3)

⚠ OPREZ

Opasnost od ozljeda!

Umetnite akumulator tek kad je akumulatorski alat pripremljen za uporabu.

Umetanje akumulatora

1. Umetnite akumulator (15) u držač akumulatora (9). Akumulator (15) se čujno ugavljuje.

Vađenje akumulatora

1. Pritisnite tipku za deblokiranje (16) akumulatora (15) i izvadite ga iz držača akumulatora (9).

8.4.1 Pokazivač napunjenosti na glavnoj sklopki (8) (sl. 5)

Napunjenost akumulatora (15) tijekom rada prikazuje se svijetljenjem odgovarajućih žaruljica pokazivača napunjenosti na glavnoj sklopki (8).

4 žaruljice svijetle	Akumulator je potpuno napunjen
3 žaruljice svijetle	Akumulator je djelomično napunjen
1 žaruljica svijetli	Potrebno je napuniti akumulator

9 Rukovanje

POZOR

Prije stavljanja u pogon svakako kompletno montirajte proizvod!

POZOR

Pazite da okolna temperatura tijekom rada ne poraste iznad 50 °C i ne padne ispod -20 °C.

POZOR

Proizvod je dio serije 20V IXES i smije se rabiti samo s akumulatorima iz te serije. Akumulatore je dopušteno puniti samo punjačima iz te serije. Pritom se pridržavajte informacija proizvođača.

⚠ OPASNOST

Opasnost od ozljeda!

Ako se proizvod zaglavi, ne pokušavajte ga nasilno izvući.

- Isključite motor.
- Za oslobađanje proizvoda uporabite polužni krak ili klin.

9.1 Držanje i vođenje proizvoda

⚠ UPOZORENJE

Opasnost od ozljeda zbog povratnog udarca!

- Proizvod nikada ne rabite jednom rukom!

⚠ UPOZORENJE

Opasnost od ozljeda!

- Proizvod nikada ne rabite bez prednjeg štitnika za ruke!

9.1.1 Prednji i stražnji štitnik za ruke (1, 10) (sl. 1)

- Prednji štitnik za ruke (1) i stražnji štitnik za ruke (10) štite prste od ozljeda zbog kontakta s lancem pile (11) ako on pukne zbog preopterećenja.
- Osim toga, stražnji štitnik za ruke (10) štiti šaku od grana.
- Prije svakog stavljanja u pogon provjerite funkcionalnost prednjeg štitnika za ruke (1). Čistite prednji i stražnji štitnik za ruke (1, 10) kako biste osigurali njihovu funkcionalnost.

9.2 Uključivanje/isključivanje i rad proizvoda (sl. 1, 4-7)

Uključivanje

1. Provjerite ima li ulja za lanac pile u rezervoaru ulja (17).
2. Ulijte ulje za lanac pile prije nego što se rezervoar ulja (17) isprazni kao što je opisano u odjeljku 8.3.
3. Skinite štitnik mača i lanca (18) s lančanog mača (12).
4. Desnom rukom držite proizvod za prednju ručku (4), a lijevom rukom za stražnju ručku (7). Palcima i prstima morate čvrsto obuhvatiti ručke (4, 7).
5. Zauzmite položaj tijela i postavite ruke tako da možete izdržati sile povratnog udarca.
6. Držite pritisnutu glavnu sklopku (8) sve dok žaruljice ne zasvijetle.
7. Palcem pritisnite uklopni zapor (5) na prednjoj ručki (4).
8. Držite pritisnut uklopni zapor (5).

9. Radi uključivanja proizvoda pritisnite sklopku za uključivanje/isključivanje (6).
10. Pustite uklopni zapor (5).

Napomena:

Nakon pokretanja proizvoda nije potrebno uklopni zapor držati pritisnutim. Uklopni zapor sprječava nenamjerno pokretanje proizvoda.

Isključivanje

1. Radi isključivanja pustite sklopku za uključivanje/isključivanje (6).
2. Nakon svake uporabe proizvoda postavite isporučeni štitnik mača i lanca (18).

Napomena:

Zbog sigurnosnih razloga proizvod će se isključiti nakon 1 minute.

9.3 Zaštita od preopterećenja

U slučaju preopterećenja akumulatora on će se automatski isključiti. Nakon hlađenja (vremenski se razlikuje) proizvod je moguće ponovno uključiti.

10 Napomene za rad

Napomene:

Prije uključivanja proizvoda provjerite da proizvod ne dodiruje predmete.

- Izbjegavajte neobičan položaj tijela. Zauzmite siguran položaj tijela i uvijek održavajte ravnotežu. Na taj način moći ćete električni alat bolje kontrolirati u nepredvidljivim situacijama.
- Imat ćete bolju kontrolu ako režete donjom stranom mača (na kojoj se lanac povlači).
- Lanac pile ne smije tijekom razrezivanja piljenjem niti nakon njega dodirivati ni tlo ni bilo koji drugi predmet.
- Pazite na to da se lanac pile ne zaglavi u rezu. Grana ne smije puknuti niti se odlomiti.
- Obratite pozornost i na mjere opreza za zaštitu od povratnog udarca (pogledajte sigurnosne napomene).
- Pri radovima rezanja na padini uvijek stojite iznad grane. Pobrinite se za to da lanac pile ne dodiruje tlo. Nakon završetka rezanja pričekajte da se lanac pile zauzvrat prije uklanjanja proizvoda.

10.1 Tehnike piljenja

10.1.1 Krojenje

Krojenje je piljenje oborenih debala na male dijelove. Ako je moguće, trupac bi trebalo podložiti i poduprijeti grana, gredama ili klinovima.

- Pazite na to da lanac pile prilikom piljenja ne dodirne tlo.
- Zauzmite siguran položaj tijela, a na nagnutom terenu stanite iznad debla. Kako bi se u trenutku „razrezivanja piljenjem“ zadržala potpuna kontrola, smanjite silu pritiskanja prema kraju reza i pritom nemojte prestati čvrsto držati ručke akumulatorskog orezivača grmlja.
- Nakon dovršetka reza pričekajte da se lanac pile zauzvrat prije nego što s tog mjesta uklonite akumulatorski orezivač grmlja.
- Uvijek isključite motor akumulatorskog orezivača grmlja prije prelaska na sljedeće stablo.

10.1.1 Piljenje na radnom stalku

1. Proizvod čvrsto držite objema rukama i tijekom piljenja vodite proizvod dalje od tijela.
2. Kada razrezujete drvo, vodite proizvod desno uz tijelo. Pritom pazite na drvo koje pada.
3. Zauzmite takav položaj tijela da odrezana grana ne predstavlja opasnost.
4. Vodite računa o svojim stopalima. Odvojeno drvo moglo bi pri padu prouzrokovati ozljede.
 - Osigurajte ravnotežu i uvijek zauzmite siguran položaj tijela.

10.1.2 Orezivanje

UPOZORENJE
<p>Opasnost od ozljeda!</p> <p>Pri orezivanju događaju se mnoge nesreće.</p> <ol style="list-style-type: none"> 1. Proizvod čvrsto držite objema rukama i tijekom piljenja vodite proizvod dalje od tijela. 2. Ne naginjte se previše prema naprijed tijekom rada. 3. Nikada ne režite grane ako stojite na deblu. 4. Ako su grane napete, imajte na umu području povratnog udarca.

Orezivanje znači uklanjanje grana sa stabla.

- Uklonite potporne grane tek nakon skraćivanja.
- Grane koje su napete valja odrezati odozdo prema gore kako bi se spriječilo zaglavljivanje proizvoda.
- Pri rezanju debljih grana rabite istu tehniku kao pri skraćivanju grana.
- Radite lijevo od debla i što bliže proizvodu. Po mogućnosti težina proizvoda oslonjena je na deblu.
- Promijenite mjesto na kojem stojite kako biste odrezali grane s druge strane debla.
- Razgranate grane valja odrezati pojedinačno.
- Pri prorjeđivanju krošnje za početak ostavite veće grane koje su usmjerene prema dolje i koje podupiru stablo. Manje grane odvojite jednim rezom.

11 Čišćenje

UPOZORENJE

Zatražite od specijalizirane radionice da obavi radove popravljanja i radove održavanja koji nisu opisani u ovom priručniku za uporabu. Rabite samo originalne rezervne dijelove.

Postoji opasnost od nesreća! Radove održavanja i čišćenja u pravilu obavljajte kada je akumulator izvađen. Postoji opasnost od ozljeda! Prije svih radova održavanja i čišćenja pustite proizvod da se ohladi. Elementi motora su vrući. Postoji opasnost od ozljeda i opekлина!

Proizvod se može neočekivano pokrenuti i time uzrokovati ozljede.

- Izvadite akumulator.
- Pustite proizvod da se ohladi.
- Izvadite radni alat.

UPOZORENJE

Prilikom rukovanja lancem pile ili mačem postoji opasnost od ozljeda!

- Nosite rukavice otporne na posjekotine.

1. Preporučujemo da proizvod očistite odmah nakon svake uporabe.
2. Za čišćenje lanca pile uporabite* kist ili metlicu*, ali nipošto tekućine.
3. Ručke i prihvatne površine moraju biti suhe, čiste i očišćene od ulja i masnoće. Skliske ručke i prihvatne površine ne omogućavaju sigurno rukovanje i nadzor nad električnim alatom u nepredviđenim situacijama.
4. Po potrebi očistite ručke vlažnom krpom* namočenom u otopinu sapuna.
5. Zaštitne naprave, ventilacijske proreze i kućište motora čistite od prašine i prljavštine. Obrišite proizvod čistom krpom* ili ga ispušite niskotlačnim* stlačenim zrakom. Preporučujemo da proizvod očistite odmah nakon svake uporabe.
6. Ventilacijski otvori moraju uvijek biti slobodni.
7. Ne rabite sredstva za čišćenje ili otapala jer bi ona mogla nagristi plastične dijelove proizvoda. Pobrinite se za to da voda ne može prodrijeti u unutrašnjost proizvoda.
8. Očistite utor lančanog mača kistom ili stlačenim zrakom.
9. Očistite lančanik i opružni zatezač.

12 Održavanje

12.1 Zamjena lančanog mača (12) (sl. 2)

1. Isključite proizvod i izvadite akumulator (15).
2. Postavite proizvod na ravnu površinu.
3. Okrenite vijak sustava za zatezanje lanca (2) na pokrovu lančanika (3) nalijevo radi smanjivanja zategnutosti lanca i skidanja pokrova lančanika (3).

4. Demontirajte lančani mač (12) i lanac pile (11).
5. Držite lančani mač (12) radi demontaže zakrenut prema gore pod kutom od cca 45 stupnjeva kako biste lanac pile (11) mogli lakše izvaditi iz utora lančanog mača.
6. Zamijenite lančani mač (12), a zatim montirajte lančani mač (12) i lanac pile (11) kao što je opisano u odjeljku 8.1.

12.2 Zamjena i uhodavanje lanca pile (11) (sl. 2)

OPASNOST

Moguće su teške ozljede zbog otkidanja ili iskakanja lanca pile!

- Novi lanac pile nikada ne pričvršćujte na istrošeni zupčanik lanca ili na oštećenu ili istrošenu vodilicu. Lanac pile mogao bi iskočiti ili se otkinuti.

- Rabite samo lance pile i mačeve koji su konstruirani za ovaj proizvod.
- Prije zamjene lanca pile očistite utor lančanog mača jer u slučaju prisutnosti naslaga prljavštine lanac pile može iskočiti iz vodilice. Naslage također mogu upiti ulje za lanac pile. Posljedica bi toga bila da ulje za lanac pile ne dolazi do donje strane vodilice ili dolazi samo mali dio ulja pa je podmazivanje smanjeno.

1. Postavite proizvod na ravnu površinu.
2. Okrenite vijak za sustav za zatezanje lanca (2) nalijevo kako biste smanjili zategnutost lanca i skinuli pokrov lančanika (3).
3. Demontirajte lančani mač (12) i lanac pile (11).
4. Položite lanac pile (11) u omču tako da su rezni rubovi usmjereni nadesno. Za poravnanje lanca pile (11) orijentirajte se prema simbolima (strelicama) na lancu pile, tj. iznad lančanika (14).
5. Postavite lanac pile (11) u utor lančanog mača (12).
6. Držite lančani mač (12) radi montaže zakrenut prema gore pod kutom od cca 45 stupnjeva kako biste lanac pile (11) mogli lakše umetnuti u utor lančanog mača (12).
7. Umetnite lančani mač (12) i lanac pile (11) na opružni zatezač (13).
8. Pritisnite lančani mač (12) s lancem pile (11) prema dolje kako biste lanac pile (11) prebacili preko lančanika (14).
9. Kada otpustite lanac pile (11), on se automatski zateže.
10. Ponovno postavite pokrov lančanika (3).
11. Rukom pritegnite vijak sustava za zatezanje lanca (2) nadesno.
12. Ponovno provjerite učvršćenost lanca pile (11) i pritegnite vijak sustava za zatezanje lanca (2) na pokrovu lančanika (3).

Napomena:

Kod novog lanca pile sila zatezanja smanjuje se nakon nekog vremena. Zbog toga nakon prvih 5 rezova, ali najkasnije nakon 10 minuta piljenja morate lanac pile ponovno zategnuti.

12.3 Oštrenje lanca pile (11)

UPOZORENJE

Povećana opasnost od nesreća zbog neispravno naoštrenog lanca pile!

Zbog odstupanja od specificiranih mjera geometrije rezanja prilikom oštrenja povećava se opasnost od povratnog udara proizvoda.

- Zatražite od stručnjaka da naoštri lanac pile.

Lanac pile može se naoštiti u ovlaštenoj specijaliziranoj radionici. Ne pokušavajte sami naoštiti lanac pile ako neimate prikladan alat i potrebno iskustvo.

Napomene:

Oštar lanac pile jamči optimalan učinak rezanja. Reže drvo bez napora i za sobom ostavlja veliko, dugo iverje.

Lanac pile je tup ako morate pritiskati rezu opremu kroz drvo i ako je iverje vrlo malo. Vrlo tup lanac pile uopće ne stvara iverje, nego samo drvenu prašinu.

12.4 Provjeravanje lančanika (14) (sl. 2, 8)

1. Postavite proizvod na ravnu površinu.
2. Okrenite vijak za sustav za zatezanje lanca (2) nalijevo kako biste smanjili zategnutost lanca i skinuli pokrov lančanika (3).
3. Demontirajte lančani mač (12) i lanac pile (11).
4. Provjerite tragove trošenja na lančaniku (14) s pomoću ispitne mjerke (nije sadržana u opsegu isporuke).
5. Ako su tragovi trošenja dublji od $a=0,5$ mm, ne rabite proizvod, nego se obratite ovlaštenom distributeru. Lančanik (14) je potrebno zamijeniti.

12.5 Provjeravanje lančanog mača (12) (sl. 2, 9)

1. Postavite proizvod na ravnu površinu.
2. Okrenite vijak za sustav za zatezanje lanca (2) nalijevo kako biste smanjili zategnutost lanca i skinuli pokrov lančanika (3).
3. Demontirajte lančani mač (12) i lanac pile (11).
4. Izmjerite dubinu utora lančanog mača (12) s pomoću šipke za mjerenje razine turpije (nije sadržano u opsegu isporuke).
5. Lančani mač (12) potrebno je zamijeniti ako se dogodi nešto od sljedećeg:
 - Lančani mač je oštećen.
 - Izmjerena dubina utora manja je od minimalne dubine utora lančanog mača (4 mm).
 - Utor lančanog mača sužen je ili raširen.

13 Skladištenje i transport

Proizvod i njegov pribor čuvajte na tamnom, suhom mjestu koje je zaštićeno od mraka i nepristupačno djeci. Optimalna temperatura skladištenja je između 5 °C i 30 °C.

Čuvajte proizvod u originalnom pakiranju.

Pokrijte proizvod kako biste ga zaštitili od prašine ili vlage. Čuvajte priručnik za uporabu pored proizvoda.

13.1 Pripreme za skladištenje

1. Postavite štitič lanca.
2. Izvadite akumulator.
3. Potpuno ispraznite proizvod.
4. Očistite proizvod i provjerite je li oštećen.

13.2 Transport

UPOZORENJE

Opasnost od ozljeda!

Prije svih radova na električnom alatu (npr. održavanja, zamjene alata itd.) i njegovog transporta i spremanja izvadite akumulator iz električnog alata. U slučaju nenamjernog aktiviranja sklopke za uključivanje/isključivanje postoji opasnost od ozljeda.

- Proizvod je dopušteno transportirati samo za to predviđenu ručku.

14 Popravak i naručivanje rezervnih dijelova

Valja voditi računa o tome da kod ovog proizvoda sljedeći dijelovi podliježu trošenju zbog uporabe ili prirodnom trošenju, odnosno da su sljedeći dijelovi potrebni kao potrošni materijali.

POZOR

U skladu sa Zakonom o odgovornosti za proizvode ne odgovaramo za štete uzrokovane neispravnim popravcima ili neuporabom originalnih rezervnih dijelova.

Angažirajte servisnu službu ili ovlaštenog stručnjaka. Isto vrijedi i za pribor.

Rezervne dijelove i pribor možete nabaviti preko našeg servisnog centra. U tu svrhu skenirajte QR kod na naslovnici.

14.1 Naručivanje rezervnih dijelova

Prilikom naručivanja rezervnih dijelova trebali biste navesti sljedeće informacije:

- Naziv modela
- Broj artikla
- Podatci s označne pločice

Rezervni dijelovi / pribor

Mač lanca br. art.:	7904201711
Lanac pile br. art.:	7904201713
Punjiva baterija SBP2.0 br. art.:	7909201708
Punjiva baterija SBP4.0 br. art.:	7909201709
Punjač SBC2.4A br. art.:	7909201710
Punjač SBC4.5A br. art.:	7909201711
Punjač SDBC2.4A br. art.:	7909201712
Punjač SDBC4.5A br. art.:	7909201713
Početni komplet SBSK2.0 br. art.:	7909201720
Početni komplet SBSK4.0 br. art.:	7909201721

15 Zbrinjavanje i recikliranje

Napomene o ambalaži



Ambalažni materijali mogu se reciklirati. Molimo zbrinite ambalažu na ekološki način.

Napomene o Zakonu o električnim i elektroničkim uređajima (ElektroG)



Otpadni električni i elektronički uređaji ne spadaju u kućanski otpad, nego ih valja odnijeti na odvojeno mjesto prikupljanja i zbrinjavanja!

- Stare baterije ili akumulatore koji nisu fiksno ugrađeni u otpadni uređaj potrebno je prije predaje izvaditi tako da se ne unište! Njihovo zbrinjavanje regulirano je zakonom o baterijama.
- Vlasnici i korisnici električnih i elektroničkih uređaja zakonom su obvezni vratiti ih nakon uporabe.
- Krajnji korisnik isključivo je odgovoran za brisanje osobnih podataka na otpadnom uređaju koji treba zbrinuti!
- Simbol prekrizane kante za otpad znači da otpadne električne i elektroničke uređaje nije dopušteno zbrinjavati u kućni otpad.
- Otpadne električne i elektroničke uređaje moguće je besplatno predati na sljedeća mjesta:
 - Javno-pravna mjesta za zbrinjavanje i prikupljanje (npr. komunalna dvorišta)
 - Mjesta prodaje električnih uređaja (stacionarna i internetska), ako su trgovci obvezni preuzeti ih ili ako besplatno nude tu uslugu.
 - Do tri otpadna električna uređaja po svakoj vrsti uređaja, s duljinom rubova od maksimalno 25 centimetara, možete bez prethodne nabave novog uređaja besplatno predati proizvođaču ili nekom drugom obližnjem ovlaštenom sabiralištu.
 - Dodatne dopunske uvjete povrata od proizvođača i distributera možete saznati od servisne službe.

- U slučaju isporuke novog električnog uređaja od proizvođača privatnom kućanstvu on može omogućiti besplatno preuzimanje otpadnog električnog uređaja na zahtjev kraćijeg korisnika. U vezi s tim obratite se servisnoj službi proizvođača.
- Ove izjave vrijede samo za uređaje koji se montiraju i prodaju u državama Europske unije i koji podliježu Europskoj direktivi 2012/19/EU. U državama izvan Europske unije mogu vrijediti drukčiji propisi za zbrinjavanje otpadnih električnih i elektroničkih uređaja.

Napomene o litij-ionskim akumulatorima



Izvadite akumulator prije zbrinjavanja uređaja!

- Ne bacajte akumulator u kućni otpad, u vatru (opasnost od eksplozije) ili u vodu. Oštećeni akumulatori mogu zagaditi okoliš i ugroziti vaše zdravlje ako počnu izlaziti otrovne pare ili tekućine.
 - Neispravne ili istrošene akumulatore potrebno je reciklirati u skladu s Direktivom 2006/66/EZ.
 - Odnesite uređaj i punjač u centar za reciklažu. Ondje će odvojiti korištene plastične i metalne dijelove te ih reciklirati.
 - Zbrinite akumulatore kada su ispražnjeni. Preporučujemo da polove prekrijete samolepljivom vrpcom radi zaštite od kratkog spoja. Ne otvarajte akumulator.
 - Zbrinite akumulatore u skladu s lokalnim propisima. Predajte akumulatore na sabiralište starih baterija gdje će ih odnijeti na recikliranje. U vezi s tim obratite se lokalnoj tvrtki za gospodarenje otpadom.
- ### Motorna goriva i ulja
- Prije zbrinjavanja proizvoda potrebno je isprazniti rezervoar goriva i spremnik motornog ulja!
 - Motorno gorivo i motorna ulja ne spadaju u kućni otpad ili kanalizaciju, nego ih valja odnijeti na odvojeno mjesto prikupljanja i zbrinjavanja!
 - Prazne spremnike ulja i goriva potrebno je ekološki zbrinuti.

16 Otklanjanje neispravnosti

Neispravnost	Mogući uzrok	Rješenje
Proizvod se ne može pokrenuti.	Snaga akumulatora je preslaba.	Napunite akumulator.
	Akumulator nije ispravno stavljen.	Umetnite akumulator u držač akumulatora. Akumulator se čujno uglavljuje.
	Sklopka za uključivanje/isključivanje je neispravna.	Obratite se našoj servisnoj službi.
	Motor je neispravan.	
Loš učinak rezanja.	Lanac pile je neispravno montiran.	Ispravno montirajte lanac pile.
	Lanac pile je tup.	Zatražite od stručnjaka da naoštiri lanac pile ili zamijenite lanac pile.
	Zategnutost lanca nije dovoljna.	Provjerite lanac pile. Po potrebi zategnite lanac pile.
Proizvod se teško kreće / lanac pile iskače.	Zategnutost lanca nije dovoljna.	Provjerite lanac pile. Po potrebi zategnite lanac pile.
Neobična vibracija	Vodilica je labava.	Provjerite pritegnutost vodilice.

17 Uvjeti jamstva – serija Scheppach 20 V IXES

Datum revizije 25. 4. 2024.

Poštovani kupci,

naši proizvodi podliježu strogoj kontroli kvalitete. Ako unatoč tome neki proizvod ne funkcionira ispravno, vrlo nam je žao zbog toga i molimo vas da se obratite našoj servisnoj službi na adresu navedenu u nastavku. Rado ćemo vam pomoći i telefonski na telefonski broj servisne službe. Sljedeće napomene služe vam za jednostavnu obradu i regulaciju u slučaju štete.

Za ostvarivanje jamstvenih zahtjeva vrijedi sljedeće:

1. **Ovi uvjeti jamstva** reguliraju naše dodatne proizvođačke usluge jamstva za kupce (privatne krajnje potrošače) novih proizvoda. Ovo jamstvo ne utječe na zakonske jamstvene zahtjeve. Za njih je nadležan trgovac kod kojeg ste kupili proizvod.

2. **Usluga jamstva** proizvođača obuhvaća isključivo nedostatke novog proizvoda koji ste kupili, a koji proizlaze iz greške materijala ili greške u proizvodnji. Ako se tijekom jamstvenog razdoblja pokažu greške materijala ili greške u proizvodnji, proizvođač kao davatelj jamstva u okviru ovog jamstva jamči jednu od sljedećih usluga prema vlastitom izboru:

- besplatni popravak robe
- besplatnu zamjenu robe istovrijednim artiklom (eventualno također zamjenu novijim modelom ako izvorna roba više nije dostupna).

Zamijenjeni proizvodi ili dijelovi prelaze u naše vlasništvo. Imajte na umu da naši proizvodi namjenski nisu konstruirani za komercijalnu, obrtničku ili industrijsku uporabu. Zbog toga jamstvo ne vrijedi u slučaju da je proizvod unutar jamstvenog razdoblja upotrijebljen u komercijalne, obrtničke ili industrijske svrhe ili ako je izložen jednakom opterećenju kao u tim uvjetima.

3. Naše jamstvo ne obuhvaća sljedeće:

- oštećenja proizvoda nastala zbog nepridržavanja uputa za montažu, nestručne instalacije, nepridržavanja uputa za uporabu (npr. priključivanje na pogrešni mrežni napon ili vrstu struje) ili odredbi za održavanje i sigurnosnih odredbi ili uporabe proizvoda u nepovoljnim uvjetima okoline i zbog nedovoljne njege i održavanja.
- oštećenja proizvoda nastala zbog zlouporabe ili nenamjenske uporabe (npr. preopterećenje proizvoda ili uporaba nedopuštenih alata odn. pribora), prodiranja stranih tijela u proizvod (npr. pijesak, kamenčići ili prašina), oštećenja u transportu, primjene sile ili vanjskih utjecaja (npr. oštećenja uslijed pada)
- oštećenja proizvoda ili dijelova proizvoda koja proizlaze iz namjenskog, uobičajenog (uvjetovanog radom) ili drugačijeg prirodnog habanja i oštećenja i/ili habanje potrošnih dijelova.
- nedostatke proizvoda uzrokovane uporabom dijelova pribora, dopunskih ili rezervnih dijelova koji nisu originalni dijelovi ili se ne upotrebljavaju namjenski.
- proizvode na kojima su provedene promjene ili preinake.

- neznatna odstupanja od zadanih svojstava koja nisu relevantna za vrijednost i upotrebljivost proizvoda.
- proizvode na kojima su provedeni vlastoručni popravci ili popravci, pogotovo ako ih je provela neovlaštena treća osoba.
- ako oznaka na proizvodu odn. identifikacijske informacije proizvoda (naljepnica stroja) nedostaju ili su nečitljive.
- proizvode koji su jako zaprljani i zbog toga ih je odbilo osoblje servisa.
- Ovo jamstvo načelno ne obuhvaća odštetne zahtjeve i posljedičnu štetu.

4. **Jamstveno razdoblje** redovito iznosi **5 godina** (12 mjeseci za baterije/akumulatore) i počinje datumom kupnje proizvoda. Mjerodavan je datum na originalnom dokazu o kupnji. Ostvarivanje jamstvenih zahtjeva potrebno je zatražiti odmah nakon saznanja o oštećenju. Ostvarivanje jamstvenih zahtjeva nakon isteka jamstvenog razdoblja je isključeno. Popravak ili zamjena proizvoda neće produžiti jamstveno razdoblje niti će aktivirati novo jamstveno razdoblje zbog takve usluge za proizvod ili za eventualno montirane rezervne dijelove. To vrijedi i pri uporabi usluga na licu mjesta. Preduvjet za ostvarivanje usluge jamstva je da se proizvođaču kao davatelju jamstva na njegov zahtjev omoguću provjera slučaja jamstva slanjem robe. Potrebno je paziti na to da oštećenja tijekom transporta budu spriječena odgovarajućim pakiranjem. Očišćeni proizvod potrebno je predočiti odn. poslati službi za korisnike zajedno s kopijom dokaza o kupnji – koji sadrži podatke o datumu kupnje i naziv proizvoda. Ako je proizvod poslan nepotpuno, bez potpunog opsega isporuke, vrijednost pribora koji nedostaje uračunava se u obračun/odbitak ako se proizvod zamijeni ili ako se provodi nadoknada. Djelomično ili potpuno rastavljene proizvode nije moguće prihvatiti kao slučaj jamstva. U slučaju neopravdane reklamacije odn. izvan jamstvenog razdoblja kupac načelno snosi troškove i rizik transporta. **Slučaj jamstva unaprijed prijavitelj servisnoj službi (vidi dolje).** U pravilu se dogovara da se neispravni proizvod šalje na dalje navedenu adresu servisa zajedno s kratkim opisom smetnje putem organiziranog slanja ili – u slučaju popravka izvan jamstvenog razdoblja – prikladno frankiran, uz pridržavanje odgovarajućih pravila za pakiranje i slanje. **Uvjerite se da je vaš proizvod (ovisno o modelu) pri slanju, iz sigurnosnih razloga, očišćen od svih pogonskih tvari.** Proizvod poslan našem servisnom centru mora biti zapakiran tako da se izbjegnju oštećenja reklamiranog proizvoda uslijed transporta. Nakon provedenog popravka/zamjene besplatno ćemo vam poslati proizvod. Ako proizvode nije moguće popraviti ili zamijeniti, po našoj slobodnoj procjeni moguće je isplatiti novčani iznos od iznosa prodajne cijene neispravnog proizvoda, pri čemu se uzima u obzir odbitak na temelju trošenja i habanja. Ove usluge jamstva vrijede samo u korist privatnog prvog kupca, nije moguće ustupiti ih ili ih prenijeti na drugu osobu.

5. **Produljenje jamstvenog razdoblja na 10 godina:** Scheppach nudi dodatno produljenje jamstva za 5 godina za proizvode iz serije Scheppach 20 V. Tako jamstveno razdoblje za te proizvode može trajati ukupno 10 godina. To se ne odnosi na baterije/akumulatore, punjače i pribor. To produljenje jamstva možete zatražiti ako svoj proizvod Scheppach iz tog područja najkasnije 30 dana od datuma kupnje registrirate na internetu na adresi <https://garantie.scheppach.com>. Nakon uspješne internetske registracije dobit ćete potvrdu produljenja jamstva za artikl.
6. **Za ostvarivanje svog jamstvenog zahtjeva obratite se našem servisnom centru.**

Upotrebljavajte prvenstveno naš obrazac na našoj početnoj stranici:

<https://www.scheppach.com/de/service>

Ne šaljite nam proizvode bez prethodnog stupanja u kontakt i prijave našem servisnom centru.

Za ostvarivanje ovih prava na jamstvo prvi kontakt s našim servisnim centrom je neophodan preduvjet. Jamstvene zahtjeve potrebno je ostvariti prije isteka jamstvenog razdoblja, unutar 14 dana nakon utvrđivanja nedostatka. Za to je potreban originalni dokaz o kupnji i eventualno potvrda produljenja jamstva za artikl.

7. **Vrijeme obrade** – u redovitom slučaju obrađujemo reklamacije unutar 14 dana nakon primitka pošiljke u našem servisnom centru. Ako je u iznimnim slučajevima navedeno vrijeme obrade prekoračeno, pravodobno ćemo vas obavijestiti.
8. **Potrošni dijelovi načelno nisu obuhvaćeni jamstvom!** - Potrošni dijelovi su: a) isporučene, dograđene i/ili ugrađene baterije/akumulatori i b) svi potrošni dijelovi ovisno o modelu (između ostalog remeni, listovi pile, alati za umetanje, brusni diskovi, filtri, ugljene četkice itd., vidi upute za uporabu). Jamstvo ne obuhvaća baterije odn. akumulatore koji su duboko ispraznjeni odn. oštećeni na kućištu i/ili polovima baterije.
9. **Predračun za troškove** – proizvode koje jamstvo ne obuhvaća ili više ne obuhvaća, popravljamo uz naplatu. Nakon upita našem servisnom centru, možete poslati neispravne proizvode za predračun troškova i eventualno u pisanom obliku (poštom, e-poštom) izdati servisnom centru odobrenje za popravak. Bez odobrenja za popravak ne provodi se daljnja obrada.

Uvjeti jamstva vrijede samo u aktualnoj verziji u trenutku reklamacije i po potrebi ih je moguće pronaći na našoj početnoj stranici (www.scheppach.com). U slučaju prijevoda uvijek je mjerodavna njemačka verzija.

Scheppach GmbH · Günzburger Str. 69 · 89335 Ichenhausen (Njemačka)

Telefon: +800 4002 4002 ·

e-pošta: customerservice.HR@scheppach.com ·

internetska stranica: <https://www.scheppach.com>

U svakom trenutku zadržavamo pravo na izmjenu uvjeta jamstva bez prethodne najave.

18 EU izjava o sukladnosti

Prijevod originalne izjave o sukladnosti

Proizvođač:

Scheppach GmbH
Günzburger Straße 69
D-89335 Ichenhausen

Na svoju odgovornost izjavljujemo da je ovdje opisan proizvod usklađen s važećim direktivama i normama.

Marka: **SCHEPPACH**
Naziv artikla: **AKUMULATORSKI OREZIVAČ GRMLJA - BC-PS150-X 5910310900**

Br. art.

Direktive EU-a:

2014/30/EU, 2006/42/EZ, 2011/65/EU*

* Gore opisani predmet Izjave ispunjava propise Direktive 2011/65/EU Europskog parlamenta i Vijeća od 8. lipnja 2011. o ograničenju uporabe određenih opasnih tvari u električnoj i elektroničkoj opremi.

2006/42/EZ - Dodatak IV

Imenovano tijelo: TÜV SÜD Product Service GmbH Zertifizierstelle, Ridlerstraße 65, 80339 München, Njemačka
Broj: 0123
Broj certifikata: M6A 011284 0445 Rev.01

2000/14/EZ_2005/88/EZ – Prilog: V

Zajamčena razina zvučne snage (L_{WA}): 90 dB
Izmjerena razina zvučne snage (L_{WA}): 86,8 dB

Primijenjene norme:

EN 62841-1:2015/A11:2022; EK9-BE-98(v2):2020;
EN IEC 55014-1:2021; EN IEC 55014-2:2021;
EN ISO 12100:2010

Ovlaštena osoba za sastavljanje dokumentacije:

David Rümpelein
Günzburger Str. 69
D-89335 Ichenhausen
Ichenhausen, 17.07.2024



Simon Schünk
Division Manager Product Center



Andreas Pecher
Head of Project Management

Kazalo

1	Uvod.....	189
2	Opis izdelka (sl. 1).....	190
3	Obseg dostave (sl. 1).....	190
4	Namenska uporaba.....	190
5	Varnostni napotki.....	191
6	Tehnični podatki.....	194
7	Razpakiranje.....	194
8	Pred zagonom.....	194
9	Uporaba.....	196
10	Delovna navodila.....	197
11	Čiščenje.....	198
12	Vzdrževanje.....	198
13	Skladiščenje in transport.....	199
14	Popravilo in naročanje nadomestnih delov.....	199
15	Odlaganje med odpadke in reciklaža.....	200
16	Pomoč pri motnjah.....	200
17	Garancijski pogoji – serija Schepbach 20V IXES.....	201
18	EU izjava o skladnosti.....	202
19	Eksplozijska risba.....	320

Razlaga simbolov na izdelku

Z uporabo simbolov v tem priročniku želimo vašo pozornost usmeriti na mogoča tveganja. Varnostni simboli in razlage, ki jih spremljajo, je treba natančno razumeti. Sama opozorila ne odpravijo tveganj in ne morejo nadomestiti ustreznih ukrepov za preprečevanje nesreč.

	Pred zagonom preberite navodila za uporabo in varnostne napotke ter jih upoštevajte!		Izdelka ne uporabljajte enoročno.
	Pozor! Neupoštevanje varnostnih znakov in opozoril, nameščenih na izdelku, ter neupoštevanje varnostnih oznak in navodil za uporabo lahko povzroči hude poškodbe ali celo smrt.		Akumulatorsko žago za veje morate postaviti pokončno! Ne položite!
	Nosite zaščitna očala.		Vsebina posode za olje.
	Nosite zaščito za sluh.		Teža v kg.

	Vedno nosite zaščitno čelado!		Dolžina meča
	Nosite zaščitne rokavice!		Dolžina reza
	Nosite trdno obutev!		Opozorilo! Nevarnost povratnega udara (kickback). Zaščitite se pred povratnim udarcem izdelka in preprečite stik s konico tirnice.
	Pomembno je, da nosite zaščitna oblačila za roke, pazduhe, noge in stopala.		Vzdrževanje, predelavo, prilagajanje in čiščenje izvajajte samo, ko je motor izklopljen in je akumulator odstranjen.
	Odporna za polnjenje olja za verigo žage		Blokada vklopa
	Smer vgradnje verige žage		Zagotovljen nivo moči zvoka izdelka.
	Izdelka ne izpostavljajte dežju. Izdelek lahko nameščate, skladiščite in uporabljate le v suhih razmerah.		Litij ionski akumulator
	Izdelek vedno uporabljajte z obema rokama.		Izdelek ustreza veljavnim evropskim direktivam.

1 Uvod

Proizvajalec:

Schepbach GmbH
Günzburger Straße 69
D-89335 Ichenhausen

Spoštovani kupec,

Želimo vam veliko veselja in uspeha pri delu z vašim novim izdelkom.

Napotek:

Proizvajalec tega izdelka skladno z veljavnim zakonom o odgovornosti za izdelke ne jamči za poškodbe na tem izdelku ali poškodbe s tem izdelkom, do katerih pride pri:

- nepravilnem ravnanju,
- neupoštevanju navodil za uporabo,
- popravilih, ki jih izvedejo tretje osebe, nepooblaščenih strokovnjaki,
- vgradnji neoriginalnih nadomestnih delov in zamenjava z njimi,
- nenamenski uporabi,

Upoštevajte naslednje:

Navodila za uporabo so sestavni del tega izdelka.

Navodila vsebujejo pomembne napotke o varnem, strokovnem in ekonomičnem delu z izdelkom, o preprečevanju nevarnosti, prihranku stroškov za popravila, zmanjšanju časov izpada in povečanju zanesljivosti ter življenjske dobe izdelka. Poleg varnostnih določil v teh navodilih za uporabo morate nujno upoštevati predpise svoje države, ki veljajo za uporabo izdelka.

Pred uporabo izdelka se seznanite z vsemi napotki za uporabo in varnost. Izdelek uporabljajte samo na način, ki je opisan, in za navedena področja uporabe. Navodila za uporabo dobro shranite, pri prenosu izdelka na tretjo osebo pa morate priložiti vse dokumente.

2 Opis izdelka (sl. 1)

1. Sprednja zaščita rok
2. Vijak sistema za napenjanje verige
3. Pokrov verižnika
4. Sprednji ročaj
5. Blokada vklopa
6. Stikalo za vklop/izklop
7. Zadnji ročaj
8. Glavno stikalo (vključno z LED)
9. Nastavek akumulatorja
10. Zadnja zaščita rok
11. Veriga žage
12. Verižni meč
13. Vzmetni napenjalec
14. Verižnik
15. Akumulator*
16. Gumb za odpiranje (akumulatorja)
17. Rezervoar za olje
18. Verižni meč in ščitnik verige

* = ni vključeno v obseg dostave!

3 Obseg dostave (sl. 1)

Poz.	Število	Opis
11.	1 x	Veriga žage (predhodno nameščena)
12.	1 x	Verižni meč (predhodno sestavljen)
18.	1 x	Verižni meč in ščitnik verige (predhodno sestavljen)
	1 x	Akumulatorska žaga za veje
	1 x	Navodila za uporabo

4 Namenska uporaba

Izdelek se lahko uporablja za žaganje lesa in vej na prostem do premera, ki ustreza dolžini rezanja vodilne tirnice. Izdelek ni namenjen za podiranje drevin in za vse druge vrste uporabe (npr. rezanje zidakov, plastike, kamna, kovine, hrane ali lesa, ki vsebuje tujke, kot so žebelji ali vijaki). Izdelek morate držati za ročaj z desno roko in za površino za prijem z levo roko.

Izdelek je dovoljeno uporabljati samo v skladu s predvidenim namenom. Kakršna koli drugačna uporaba ni v skladu z namenom. Za škodo ali telesne poškodbe vseh vrst, ki izhajajo iz tega, je odgovoren uporabnik/upravljavalec in ne proizvajalec.

Obvezno upoštevajte varnostne napotke in navodila za montažo ter navodila za uporabo v priložnici za uporabo, saj lahko le tako omogočite ustrezno uporabo.

Osebe, ki izdelek uporabljajo in vzdržujejo, morajo biti z njim seznanjene in poučene o morebitnih nevarnostih.

Spremembe na izdelku v celoti izključujejo garancijo proizvajalca za poškodbe, do katerih pride kot posledica.

Izdelek je dovoljeno uporabljati samo z originalnimi deli in originalnim priborom proizvajalca.

Upoštevati morate proizvajalčeve predpise glede varnosti, dela in vzdrževanja ter meritve iz tehničnih podatkov.

Prosimo, upoštevajte, da naši izdelki namensko niso konstruirani za gospodarsko, obrtno ali industrijsko uporabo. Ne prevzemamo nobene odgovornosti, če izdelek uporabljate v gospodarskih, obrtnih ali industrijskih obratih ter podobnih dejavnostih.

Razlaga signalnih besed v navodilih za uporabo

NEVARNOST

Signalna beseda za označevanje neposredno grozeče nevarne situacije, zaradi katere pride do smrti ali hudih telesnih poškodb, če se ne prepreči.

OPOZORILO

Signalna beseda za označevanje možne nevarne situacije, zaradi katere lahko pride do smrti ali hudih telesnih poškodb, če se ne prepreči.

PREVIDNO

Signalna beseda za označevanje možne nevarne situacije, zaradi katere lahko pride do majhnih ali zmernih poškodb, če se ne prepreči.

POZOR

Signalna beseda za označevanje možne nevarne situacije, zaradi katere lahko pride do materialne škode na izdelku ali lastnini, če se ne prepreči.

5 Varnostni napotki

OPOZORILO

Preberite vse varnostne napotke, navodila, slike in tehnične podatke, ki so priloženi temu električnemu orodju.

Zaradi neupoštevanja sledečih navodil lahko pride do električnega udara, požara in/ali hudih telesnih poškodb.

Hranite vse varnostne napotke in navodila za prihodnjo rabo.

V varnostnih napotkih uporabljen pojem »električno orodje« se nanaša na omrežno gnana električna orodja (z električnim kablom) in na akumulatorsko gnana električna orodja (brez električnega kabla).

1) Varnost na delovnem mestu

- Vaše delovno mesto mora biti vedno čisto in dobro osvetljeno.** Nered ali neosvetljena delovna območja lahko vodijo do nesreč.
- Z električnim orodjem ne delajte v eksplozijsko ogroženem okolju, v katerem se nahajajo gorljive tekočine, plini ali prah.** Električna orodja ustvarjajo iskre, ki lahko vnamejo prah ali hlape.
- Otroci in druge osebe se vam ne smejo približevati, medtem ko uporabljate električno orodje.** Če vas zamotijo, lahko izgubite nadzor nad električnim orodjem.

2) Električna varnost

- Priključni vtič električnega orodja se mora prilegati v vtičnico.** Vtiča ni dovoljeno na noben način spreminjati. Adapterskih vtičev ne uporabljajte z električnimi orodji, ki so zaščitno ozemljena. Nespremenjeni vtiči in prilegajoče se vtičnice zmanjšajo tveganje električnega udara.
- Izogibajte se telesnemu stiku z ozemljenimi površinami cevi, gretij, štedilnikov in hladilnikov.** Če je vaše telo ozemljeno, obstaja večje tveganje električnega udara.
- Električnih orodij ne izpostavljajte dežju ali mokroti.** Vdor vode v električno orodje poveča tveganje električnega udara.
- Priključnega voda ne uporabljajte za nošenje ali obešanje električnega orodja ali za vlečenje vtiča iz vtičnice.** Priključnega voda ne približujte vročini, olju, ostrim robovom ali premikajočim se delom. Poškodovani ali zamotani priključni vodi povečujejo tveganje električnega udara.
- Če z električnim orodjem delate na prostem, uporabljajte samo takšne podaljševalne vode, ki so primerni za zunanje območje.** Uporaba podaljševalnega voda, ki je primeren za zunanje območje, zmanjša tveganje električnega udara.
- Če se ni mogoče izogniti uporabi električnega orodja v vlažnem okolju, uporabite zaščitno stikalo na okvarni tok.** Uporaba zaščitnega stikala na okvarni tok zmanjša tveganje električnega udara.

3) Varnost oseb

- Bodite pozorni, pazite, kaj delate, in k delu z električnim orodjem pristopite z razumom. Ne uporabljajte električnega orodja, če ste utrujeni ali pod vplivom drog, alkohola ali zdravil.** Trenutek neopozornosti pri uporabi električnega orodja lahko vodi do resnih telesnih poškodb.
- Nosite osebno zaščitno opremo in vedno zaščitna očala.** Nošenje osebne zaščitne opreme, kot je maska za prah, nedrseči varnostni čevlji, zaščitna čelada ali zaščitna za sluh, odvisno od vrste in uporabe električnega orodja, zmanjša tveganje telesnih poškodb.
- Preprečite nenameren zagon. Zagotovite, da je električno orodje izklopljeno, preden ga boste priklopili na tokovno napajanje in/ali priključili akumulatorsko baterijo, ga pobrali ali nosili.** Če imate pri nošenju električnega orodja prst na stikalu ali električno orodje vklopljeno priključite na tokovno napajanje, lahko to privede do nesreč.
- Preden boste vklopili električno orodje, odstranite orodja za nastavitve ali vijačni ključ.** Orodje ali ključ, ki se nahaja v vrtečem se delu električnega orodja, lahko privede do telesnih poškodb.
- Izogibajte se nenaravni telesni drži. Pazite, da stojite varno in da vedno ohranjate ravnotežje.** Tako lahko električno orodje v nepričakovanih situacijah bolj kontrolirate.
- Nosite primerna oblačila. Ne nosite širokih oblačil ali nakita. Las in oblačil ne približujte premikajočim se delom.** Premikajoči se deli lahko zagrabijo oblačna oblačila, nakit ali dolge lase.
- Če je mogoče namestiti naprave za odsesavanje in lovljenje prahu, jih morate priključiti in pravilno uporabiti.** Uporaba naprave za odsesavanje prahu lahko zmanjša nevarnost zaradi prahu.
- Ne bodite prepričani, da se vam nič ne more zgoditi in nikar ne prezrite varnostnih pravil za električna orodja, tudi če ste po večkratni uporabi električnega orodja popolnoma samozavestni pri njegovi uporabi.** Nepazljiva uporaba lahko v delčku sekunde privede do hudih poškodb.

4) Uporaba in ravnanje z električnim orodjem

- Ne preobremenjujte električnega orodja. Za svoje delo uporabite temu namenjeno električno orodje.** Z ustreznim električnim orodjem lahko v podanem območju moči delate boljše in varneje.
- Ne uporabljajte električnega orodja, ki ima okvarjeno stikalo.** Električno orodje, ki ga ni več mogoče vklopiti ali izklopiti, je nevarno in ga je treba popraviti.
- Izvlcite vtič iz vtičnice in/ali odstranite snemljivo akumulatorsko baterijo, preden boste nastavili napravo, zamenjali dodatno opremo ali shranili električno orodje.** S tem previdnostnim ukrepom preprečite nenamerni zagon električnega orodja.
- Nerabljena električna orodja hranite izven dosega otrok.** Osebam, ki niso seznanjene z napravo ali niso prebrali teh navodil, ne pustite uporabljati električnega orodja. Električna orodja so nevarna, če jih uporabljajo neizkušene osebe.

- e) **Skrbno negujte električna in vstavitvena orodja. Preverite, če gibljivi deli brezhibno delujejo in se ne zatikajo, če so deli zlomljeni ali tako poškodovani, da je delovanje električnega orodja omejeno. Pred uporabo električnega orodja je treba popraviti poškodovane dele. Veliko nesreč se zgodi zaradi slabo vzdrževanih električnih orodij.**
- f) **Rezalna orodja morajo biti ostra in čista.** Skrbno negovana rezalna orodja z ostrimi rezalnimi robovi se manj zatikajo in jih je mogoče lažje voditi.
- g) **Električno orodje, vstavitveno orodje, vstavitvena orodja itd. uporabljajte v skladu s temi navodili. Pri tem upoštevajte delovne pogoje in opravilo, ki ga je treba izvršiti.** Uporaba električnega orodja v namene, za katere ni predvideno, lahko vodi do nevarnih situacij.
- h) **Ročaji in prijemalne površine morajo biti suhe, čiste in brez olja in masti.** Spolzki ročaji in spolzke prijemalne površine ne omogočajo varnega upravljanja in nadzor električnega orodja v nepredvidljivih situacijah.

5) Uporaba in upravljanje akumulatorskega orodja

- a) **Akumulatorje polnite le s polnilniki, ki jih priporoča proizvajalec.** Polnilnik za akumulatore, ki je primeren za določeno vrsto akumulatorev, lahko ob uporabi z drugimi akumulatorji predstavlja nevarnost požara.
- b) **V električnih orodjih uporabljajte le za to namenjene akumulatore.** Uporaba drugih akumulatorev lahko povzroči poškodbe in nevarnost požara.
- c) **Ko akumulatorja ne uporabljate, ga hranite stran od sponk za papir, kovancev, ključev, žebeljev, vijakov ali drugih majhnih kovinskih predmetov, ki bi lahko povzročili premostitev kontaktov.** Kratki stik med kontakti akumulatorja lahko povzroči opekline ali požar.
- d) **Pri nepravilni uporabi lahko iz akumulatorja izteče tekočina. Izogibajte se stiku s tekočino. V primeru nenamerne stika sperite z vodo. Če vam tekočina pride v oči, dodatno poiščite zdravniško pomoč.** Iztekajoča akumulatorska tekočina lahko povzroči draženje kože ali opekline.
- e) **Ne uporabljajte poškodovanega ali spremenjenega akumulatorja.** Poškodovani ali spremenjeni akumulatorji se lahko obnašajo nepredvidljivo in povzročijo požar, eksplozijo ali nevarnost poškodbe.
- f) **Akumulatorja ne izpostavljajte ognju ali visokim temperaturam.** Požar ali temperatura nad 130 °C lahko povzročijo eksplozijo.
- g) **Upoštevajte vsa navodila za polnjenje in nikoli ne polnite akumulatorja ali akumulatorskega orodja izven temperaturnega območja, določenega v navodilih za uporabo.** Nepravilno polnjenje ali polnjenje izven odobrenega temperaturnega razpona lahko uniči akumulator in poveča nevarnost požara.

6) Servis

- a) **Vaše električno orodje sme popravljati samo kvalificirano strokovno osebje in samo z originalnimi nadomestnimi deli.** Tako je zagotovljeno, da električno orodje ostane varno.

- b) **Nikoli ne servisirajte poškodovanih akumulatorjev.** Vso vzdrževanje na akumulatorjih sme izvajati samo proizvajalec ali pooblaščen servisna služba.

Varnostna navodila za akumulatorsko žago za veje

- a) **Ko žaga deluje, držite vse dele telesa proč od verige žage. Pred zagonom žage se prepričajte, da se veriga žage ničesar ne dotika.** Pri delu z verižno žago lahko trenutek nepozornosti povzroči, da se v verigo žage ujamejo oblačila ali deli telesa.
- b) **Verižno žago vedno držite z desno roko za zadnji ročaj in z levo roko za sprednji ročaj.** Držanje verižne žage v drugem delovnem položaju poveča tveganje za poškodbe, zato ni nikoli dovoljeno.
- c) **Električno verižno žago držite samo za izolirane površine ročaja, saj lahko veriga žage udari po skritih električnih vodih ali lastnem napajalnem kablu.** Stik verige žage z vodom, po katerem teče tok, lahko naelektri tudi kovinske dele in privede do električnega udara.
- d) **Nosite zaščito oči.** Priporočljiva je dodatna zaščitna oprema za sluh, glavo, roke, noge in stopala. Ustrezna zaščitna obleka zmanjša nevarnost poškodb zaradi letečih ostružkov in nenamerne stika z verigo žage.
- e) **Ne uporabljajte verižne žage na drevesu, lestvi, strehi ali nestabilni podlagi.** Pri takšni uporabi obstaja nevarnost resnih telesnih poškodb.
- f) **Vedno se prepričajte, da imate trdno podlago in verižno žago uporabljajte le, ko stojite na trdnih, varnih in ravnih tleh.** Spolzka podlaga ali nestabilne stojne površine lahko privedejo do izgube ravnotežja ali nadzora nad verižno žago.
- g) **Pri žaganju veje, ki je napeta, računajte, da jo bo odneslo nazaj.** Ko se napetost v lesnih vlaknih sprosti, lahko napeta veja zadane uporabnika in/ali mu izpod nadzora izbije verižno žago.
- h) **Zlasti bodite pozorni pri žaganju podrastja in mladih dreves.** Tanek material se lahko ujame v verigo žage in vas udari ali vam poruši ravnotežje.
- i) **Verižno žago nosite za sprednji ročaj v izklopljenem stanju, tako da je veriga žage obrnjena stran od vašega telesa.** Pri transportu ali shranjevanju verižne žage vedno namestite zaščitni pokrov. S skrbnim ravnanjem z vašo verižno žago zmanjšate verjetnost, da se boste pomotoma dotaknili delujoče verige žage.
- j) **Upoštevajte navodila za mazanje, napetost verige in menjavo vodilne tirnice in verige.** Nepravilno napeta ali namaščena veriga se lahko strga ali pa poveča tveganje za povratni udarec.
- k) **Žagajte samo les.** Ne uporabljajte verižne žage za delo, za katerega ni namenjena. Primer: **Ne uporabljajte verižne žage za žaganje kovinskih, plastičnih, zidnih ali gradbenih materialov, ki niso izdelani iz lesa.** Uporaba verižne žage za nepravilno delo lahko povzroči nevarne situacije.
- l) **Ta verižna žaga ni primerna za sečno dreves.** Uporaba verižne žage za nepravilna opravila lahko povzroči hude poškodbe uporabnika ali drugih oseb.

Vzroki za in preprečevanje povratnega udarca

Do povratnega udarca lahko pride, ko se konica vodilne tirnice dotakne predmeta ali se les upogne in se veriga žage zagodzi v rezu.

Dotik s konico tirnice lahko v nekaterih primerih vodi do nepričakovane, nazaj usmerjene reakcije, pri kateri vodilno tirnico vrže navzgor in v smeri uporabnika.

Zagorzdena veriga žage na zgornjem robu vodilne tirnice lahko tirnico hitro udari nazaj v smeri proti uporabniku.

Vsaka od teh reakcij lahko povzroči, da izgubite nadzor nad žago in se morda hudo poškodujete. Ne zanašajte se le na varnostne priprave, ki so vgrajene v verižno žago. Kot uporabnik verižne žage morate sprejeti različne ukrepe, da boste delali brez nesreč in poškodb.

Povratni udarec je posledica napačne ali pomanjkljive uporabe verižne žage. Preprečiti ga je mogoče s primernimi previdnostnimi ukrepi, ki so opisani v nadaljevanju:

- a) **Žago držite z obema rokama, pri čemer naj palec in prsti objemajo ročaje verižne žage. Svoje telo in roke premaknite v položaj, v katerem lahko prestrežete sile povratnega udarca.** Če so izvedeni ustrezní ukrepi, lahko uporabnik obvlada sile povratnega udarca. Nikoli ne izpustite verižne žage.
- b) **Izogibajte se neobičajni telesni drži in ne žagajte nad višino ramen.** Tako se izognete nehotenemu dotiku s konico tirnice, omogočen pa je tudi boljši nadzor verižne žage v nepričakovanih situacijah.
- c) **Uporabljajte samo nadomestne tirnice in verige žage, ki jih je predpisal proizvajalec.** Napačne nadomestne tirnice in verige žage lahko vodijo do trgiranja verige in/ali do povratnega udarca.
- d) **Glede brušenja in vzdrževanja verige žage ravnajte skladno z navodili proizvajalca.** Prenizki omejevalniki globine povečajo možnost za povratni udarec.

Dodatni varnostni napotki

- Natančno upoštevajte navodila za vzdrževanje, pregled in servisiranje v teh navodilih za uporabo. Poškodovane zaščitne priprave in dele mora strokovno popraviti ali zamenjati naš servisni center, če v navodilih za uporabo ni navedeno drugače.
- Priporočljivo je, da uporabnik vsaj rezanje hlodov prvič izvaja na kovinskem delovnem stojalu ali stojalu.
- Pri žaganju na pobočju vedno stojte nad drevesom. Če želite v trenutku »popolnega prereza« ohraniti popoln nadzor, proti koncu reza zmanjšajte pritisni tlak, ne da bi popustili trd prijem na ročajih izdelka. Pazite, da se veriga žage ne dotakne tal. Po končanem rezu počakajte, da se izdelek ustavi, preden izdelek odstranite. Pred premikanjem od drevesa do drevesa vedno izklopite motor izdelka in odstranite akumulator.
- Umazanijo, kamne, ohlapno lubje, žeblje, sponke in žico morate odstraniti z drevesa.
- **Ne uporabljajte dodatne opreme, ki je proizvajalec ne priporoča.** To lahko privede do električnega udara ali ognja.

Preostala tveganja

Izdelek je izdelan skladno s stanjem tehnike in priznanimi varnostno tehničnimi pravili. Kljub temu lahko pride pri delu do pojava preostalih tveganj.

- Poškodbe sluha, če uporabnik ne nosi predpisane zaščite za sluh.
- Preostala tveganja lahko minimizirate, če skupaj opoštevate »varnostne napotke« in »namensko uporabo« ter navodila za uporabo v celoti.
- Uporabljajte izdelek tako, kot je priporočeno v teh navodilih za uporabo. S tem poskrbite, da vaš izdelek doseže optimalno moč.
- Kljub vsem ukrepom lahko še vedno obstajajo neočitna preostala tveganja.

⚠ OPOZORILO
To električno orodje med delovanjem ustvarja elektromagnetno polje. To polje lahko v določenih okoliščinah vpliva na aktivne ali pasivne medicinske vsadke. Zaradi zmanjšanja nevarnosti resnih ali smrtnih poškodb, osebam z medicinskimi vsadki priporočamo, da se pred uporabo električnega orodja posvetujejo s svojim zdravnikom ali proizvajalcem medicinskega vsadka.

⚠ OPOZORILO
Pri daljših delih lahko zaradi vibracij pride do motenj prekrvavitve v rokah upravljalca (sindrom belih prstov). Sindrom belih prstov je bolezen ožilja, pri kateri se majhne krvne žile v prstih na rokah in nogah krčijo, kot da bi prišlo do napada. Prizadeta območja ne dobijo več dovolj krvi in postanejo zelo bleda. Pogosta uporaba vibrirajočih izdelkov lahko pri osebah, ki imajo ovirano prekrvavitev (npr. kadihci, diabetiki), povzroči poškodbe živcev. Če opazite nenavadne pojave, takoj končajte z delom in obiščite zdravnika.

POZOR
Izdelek je del serije 20 V IXES in ga lahko uporabljate samo z akumulatorji te serije. Akumulatorje lahko polnite samo s polnilniki te serije. Upoštevajte navedbe proizvajalca.

⚠ OPOZORILO
Upoštevajte varnostne napotke in navodila za polnjenje in pravilno uporabo, ki so podana v navodilih za uporabo vaše baterije in polnilnika serije 20 V IXES. Podroben opis postopka polnjenja in dodatne informacije najdete v teh ločenih navodilih.

6 Tehnični podatki

Akumulatorska žaga za veje	BC-PS150-X
Napetost motorja	20 V 
Tip verižnega meča (predhodno nameščen)	ROYAL 6" GH06-31-43P
Tip verige žage (predhodno nameščen)	ROYAL 6" 030-31-043
Rezervoar/olja za verigo žage	približno 30 cm ³ (30 ml)
Najv. hitrost rezanja	6,8 m/s
Najv. dolžina rezanja	150 mm
Pogonski korak verige	0,30"
Debelina pogonskega člena	0,043"/ 1,09 mm
Število zob/razmak zob verižnika	6T/7,62 (30")
Teža (brez goriva, brez rezalne garniture)	1,1 kg
Teža (brez goriva, z akumulatorjem)	1,7 kg

Pridržujemo si pravico do tehničnih sprememb!

Hrup in vibracije

OPOZORILO

Hrup ima lahko hude posledice za vaše zdravje. Če hrup stroja presega 85 dB, morate vi in osebe v bližini nositi ustrezno zaščito za sluh.

Vrednosti hrupa in tresljajev so bile ugotovljene v skladu s standardom EN 62841-1.

Karakteristike hrupa

Zvočni tlak L_{pA}	78,8 dB
Merilna negotovost K_{pA}	3 dB
Moč zvoka L_{wA}	86,8 dB
Negotovost meritve K_{wA}	3 dB

Značilne vrednosti tresljajev

Vibracije a_h	<2,5 m/s ²
Merilna negotovost K	1,5 m/s ²

Navedena skupna vrednost nihanja in vrednost emisij hrupa sta bili izmerjeni po preizkusnem postopku in ju lahko uporabite za primerjavo električnega orodja z drugim.

Navedeno skupno vrednost emisij hrupa in vrednost nihanja je mogoče uporabiti tudi za začetno oceno obremenitev.

OPOZORILO

Vrednosti emisije hrupa in vrednost emisij vibracij lahko med dejansko uporabo električnega orodja odstopajo od navedenih vrednosti, odvisno od vrste in načina uporabe električnega orodja; še posebej od vrste obdelovanca, s katerim delate.

Potrudite se, da bo obremenitev čim nižja. Primeri ukrepov: omejitev delovnega časa. Pri tem je treba upoštevati vse faze delovnega cikla (na primer čase, ko je orodje izklopljeno, in takšne, ko je sicer vklopljeno, ampak deluje brez obremenitve).

7 Razpakiranje

OPOZORILO

Izdelek in embalažni material nista otroški igrači!
Otroci se ne smejo igrati s plastičnimi vrečkami, folijami in majhnimi deli! Obstaja nevarnost, da jih pogoltnejo in se z njimi zasužijo!

- Odprite embalažo in previdno vzemite ven izdelek.
- Odstranite embalažni material ter ovojna in transportna varovala (če obstajajo).
- Preverite, ali je obseg dostave celovit.
- Preverite, ali so se izdelek in deli pribora poškodovali med transportom. Morebitne poškodbe takoj sporočite transportnemu podjetju, ki je dostavilo izdelek. Kasnejših reklamacij ne bomo priznali.
- Po možnosti embalažo shranite do preteka garancijskega časa.
- Pred uporabo morate s pomočjo navodil za uporabo spoznati izdelek.
- Kot pribor, obrabne in nadomestne dele uporabljajte samo originalne dele. Nadomestne dele dobite pri svojem specializiranem trgovcu.
- Pri naročanju navedite našo številko artikla in tip ter leto izdelave izdelka.

8 Pred zagonom

NEVARNOST

Nevarnost poškodbe!

Uporaba nepopolno sestavljenega izdelka lahko povzroči resne poškodbe.

- Izdelka ne uporabljajte, dokler ni popolnoma sestavljen.
- Pred vsako uporabo opravite vizualni pregled, da zagotovite, da je izdelek popoln in da ne vsebuje nobenih poškodovanih ali obrabljenih delov. Varnostna in zaščitna oprema mora biti nedotaknjena.

OPOZORILO

Nevarnost poškodbe!

Pred vsakim pogesom na električnem orodju (npr. vzdrževanje, menjava orodja itd.) ter med transportom in skladiščenjem odstranite akumulator iz električnega orodja. Če pomotoma aktivirate gumb za vklop/izklop, obstaja nevarnost telesnih poškodb.

OPOZORILO

Nevarnost poškodb pri rokovanju z verigo ali mečem žage!

- Nosite zaščitne rokavice odporne na ureze.

Napotek:

- Verižni meč in veriga sta že predhodno sestavljena iz embalaže in transportnih razlogov.
- Nova veriga žage se podaljšuje, zato jo je treba pogo-
steje napeti. Redno po vsakem rezu preverjajte nape-
tost verige in jo ponastavite.
- Uporabljajte samo verige žage in meče, izdelane za ta
izdelek.

8.1 Montaža/demontaža verižnega meča (12) in verige žage (11) (sl. 2)

Priporočamo, da pred prvo uporabo preverite, ali so izde-
lek in vsa dodatna oprema dobro priviti, in jih po potrebi
ponovno sestavite.

1. Izdelek postavite samo na plosko, ravno površino.
2. Obrnite vijak sistema za napenjanje verige (2) v na-
sprotni smeri urnega kazalca, da sprostite napetost
verige in odstranite pokrov verižnika (3).
3. Odstranite verižni meč (12) in verigo žage (11).
4. Verigo žage (11) položite v zanko, tako da so rezalni
robovi poravnani v smeri urnega kazalca. Za poravna-
vo verige (11) uporabite simbole (puščice) na verigi
žage ali nad verižnikom (14).
5. Verigo žage (11) vstavite v utor verižnega meča (12).
6. Verižni meč (12) držite navzgor pod kotom približno
45 stopinj za namestitev, da lahko verigo žage (11)
lažje vodite na utor verižnega meča (12).
7. Verižni meč (12) in verigo žage (11) vstavite na vzme-
tni napenjalnik (13).
8. Pritisnite verižni meč (12) z verigo žage (11) navzdol,
da odstranite verigo (11) preko verižnika (14).
9. Ko se veriga žage (11) sprostí, se samodejno napne.
10. Ponovno namestite pokrov verižnika (3).
11. Vijak sistema za napenjanje verige (2) ročno obrnite v
smeri vrtenja urnih kazalcev.
12. Ponovno preverite sedež verige žage (11) in zategnite
vijak sistema za napenjanje verige (2) pokrova verižni-
ka (3).

Napotek:

Upošteвайте, da se po uporabi lahko izdelek ponovno na-
olji in olje lahko pušča, če izdelek shranjujete položen na
stran ali glavo. To je običajen proces, zaradi potrebne od-
prtine za prezračevanje na vrhu rezervoarja in ne predsta-
vlja razloga za reklamacijo. Ker je ta izdelek med proizvo-
dno nadzorovan in testiran z oljem, je lahko v posodi
majhna količina olja, ki je lahko med transportom ohišja
rahlo onesnažena z oljem. Ohišje očistite s krpo.

Pred zamenjavo verige žage morate iz utora vodilne tirni-
ce očistiti umazanijo, saj lahko veriga žage skoči iz vodila,
če je prisotna umazanija. Nabrana umazanija lahko ab-
sorbira tudi olje za verigo žage. Posledica bi bila, da olje
za verigo žage ne doseže spodnje strani meča ali le v
majhni meri in mazanje je preprečeno.

8.2 Napenjanje verige žage (11) (sl. 2)

OPOZORILO
Nevarnost poškodb, če se veriga žage sna- me!
Nezadostno napeta veriga žage se lahko med delova- njem sname in povzroči poškodbe.
– Pogosto preverjajte napetost verige žage.
– Napetost verige žage je preslaba, ko pogonski členi izstopajo iz utora na spodnji strani vodilne tirnice.
– Če je napetost verige žage preslaba, ustrezno po- novno napnite verigo žage.

1. Izdelek je opremljen s samodejnim sistemom za nape-
njanje verige žage. Verigo žage samodejno napne
vzmetni napenjalec, ki je pritrjen na izdelek. Krožna ve-
riga žage je napeljana preko utora na verižnem meču.

Napetost verige in mazanje verige pomembno vplivata na
življenjsko dobo verige žage.

Veriga žage je pravilno napeta, ko ne povesi na spodnji
strani verižnega meča in jo je mogoče povleči do konca z
orokavičeno roko. Pri vleki verige s vlečno silo 9 N (pribl.
1 kg) veriga in rezilo verige ne smeta imeti več kot 2 mm
razmika.

Napotek:

- Nova veriga žage se po montaži nekoliko zrahlja. Zato
pred uporabo občasno preverite napetost verige žage.
- Napenjanje verige žage je treba izvajati na čistem
mestu brez žagovine in podobnega.
- Pravilna napetost verige žage je namenjena varnosti
uporabnika in zmanjšuje ali preprečuje obrabo in po-
škodbe verige.
- Priporočamo, da pred prvim delom preverite napetost
verige. Veriga žage je pravilno napeta, ko ne povesi
na spodnji strani meča in jo je mogoče povleči do kon-
ca z orokavičeno roko.
- Če je veriga žage zvita ali je vzmetni napenjalec po-
škodovan, se obrnite na specializirano delavnico.

POZOR
Pri delu z žago se veriga žage segreje in rahlo razširi. To »podaljšanje« je pričakovano predvsem pri novih ve- rigah žage.

8.3 Nalivanje olja za verigo žage (sl. 6)

POZOR
Poškodbe izdelka!
Če izdelek uporabljate brez ali s premajhno količino olja ali s starim oljem, lahko to povzroči poškodbe izdelka.
– Pred zagonom dolijte olje. Izdelek je dostavljen brez olja.
– Ne uporabljajte starega olja!
– Preverite nivo olja vsakič, ko zamenjate akumulator.

POZOR

Poškodbe okolja!

Izteko olje lahko povzroči trajno škodo na okolju. Tekočina je zelo strupena in lahko hitro povzroči onesnaženje vode.

- Olje dolivajte/praznite samo na ravnih, pritrjenih površinah.
- Uporabite polnilni nastavek ali lijak.
- Izpuščeno olje prestrezite s primerno posodo.
- Razlito olje takoj skrbno obrišite in krpe zavrzite skladno z lokalnimi predpisi.
- Olje odstranite v skladu z lokalnimi predpisi.

Napetost verige in mazanje verige pomembno vplivata na življenjsko dobo verige žage.

Veriga žage se med delovanjem izdelka samodejno namaže. Za ustrezno mazanje verige žage mora biti v posodi za polje vedno dovolj olja za verigo žage. Redno preverjajte količino olja, ki ostane v posodi za olje.

Napotek:

- Uporabite olje za verigo žage, ki vsebuje dodatke za zmanjšanje trenja in obrabe, ali organsko olje za verigo žage.
 - Za rezanje dreves uporabite organsko verižno olje. Mineralno olje lahko poškoduje drevesa.
 - Pred vklopom izdelka se prepričajte, da je pokrov rezervoarja za olje na mestu in zaprt.
1. Izdelek postavite samo na plosko, ravno površino.
 2. Odprite posodo za olje (17). V ta namen odvijte pokrov posode za olje (17) v nasprotni smeri urnega kazalca.
 3. Da preprečite puščanje olja, uporabite lijak*.
 4. Ohranjajte na najvišjo količino polnjenja, ki znaša 30 ml.
 5. Privijte pokrov posode za olje (17) v smeri urnega kazalca, da zaprete posodo za olje (17).
 6. Morebitno razlito olje takoj skrbno obrišite in krpe* zavrzite skladno z lokalnimi predpisi.
 7. Da bi preverili, koliko je veriga žage namazana, morate izdelek z verigo žage držati nad listom papirja in za nekaj sekund dodati poln plin. Na papirju lahko vidite, ali mazanje verige deluje.

* = ni vključeno v obseg dostave!

8.4 Vstavljanje/odstranjanje akumulatorja (15) v/iz držala za akumulator (9) (sl. 3)

PREVIDNO

Nevarnost poškodbe!

Akumulatorja ne vstavljajte, dokler akumulatorsko orodje ni pripravljeno za uporabo.

Vstavljanje akumulatorja

1. Potisnite akumulator (15) v nastavek za akumulator (9). Akumulator (15) se slišno zaskoči.

Odstranjanje akumulatorja

1. Pritisnite gumb za odpiranje (16) akumulatorja (15) in ga izvlecite iz nastavka za akumulator (9).

8.4.1 Indikator napoljenosti na glavnem stikalu (8) (sl. 5)

Stanje napoljenosti akumulatorja (15) med delovanjem označujejo ustrezne lučke LED indikatorja napoljenosti na glavnem stikalu (8).

4 LED svetiljo	akumulator je popolnoma napolnjen
3 LED svetiljo	akumulator je delno napolnjen
1 LED sveti	Akumulator je treba napolniti

9 Uporaba

POZOR

Pred zagonom morate izdelek obvezno montirati v celoti!

POZOR

Pazite, da temperatura okolja med delom ne preseže 50 °C in ne pade pod -20 °C.

POZOR

Izdelek je del serije 20 V IXES in ga lahko uporabljate samo z akumulatorji te serije. Akumulatorje lahko polnite samo s polnilniki te serije. Upoštevajte navedbe proizvajalca.

NEVARNOST

Nevarnost poškodbe!

Če se izdelek zatakne, izdelka ne poskušajte izvleči s silo.

- Izklopite motor.
- Za sprostitev izdelka uporabite ročico vzvoda ali klin.

9.1 Držanje in vodenje izdelka

OPOZORILO

Nevarnost poškodb zaradi povratnega udarca!

- Izdelka nikoli ne uporabljajte z eno roko!

OPOZORILO

Nevarnost poškodbe!

- Izdelka ne uporabljajte brez sprednje zaščite za roke!

9.1.1 Sprednja in zadnja zaščita za roke (1, 10) (sl. 1)

- Sprednja zaščita za roke (1) in zadnja zaščita za roke (10) ščitita prste pred poškodbami zaradi dotika verige žage (11), če se ta zaradi preobremenitve zlomi.
- Zadnja zaščita za roke (10) prav tako ščiti roko pred vejami in vejicami.

- Pred vsakim zagonom preverite delovanje sprednje zaščite za roke (1). Sprednja in zadnja zaščita za roke (1, 10) morata biti čisti, da zagotovite pravilno delovanje.

9.2 Vkllop/izkllop in upravljanje izdelka (sl. 1, 4-7)

Vkllop

1. Preverite, ali je v posodi za olje (17) olje za verigo žage.
2. Olje za verigo žage nalijte, preden se rezervoar za olje (17) izprazni, kot je opisano v razdelku 8.3.
3. Zaščitni meča in verige (18) povlecite z verižnega meča (12).
4. Z desno roko držite izdelek za sprednji ročaj (4), levo roko pa imejte na zadnjem ročaju (7). Palci in prsti se morajo trdno prijeti ročajev (4, 7).
5. Svoje telo in roke premaknite v položaj, v katerem lahko prestrežete sile povratnega udarca.
6. Pritiskajte glavno stikalo (8), dokler se indikatorji LED vklopijo.
7. S palcem potisnite zaklep napajanja (5) na sprednjem ročaju (4).
8. Pritisnite in držite zaklep za vklop (5).
9. Za vklop izdelka pritisnite stikalo za vklop/izkllop (6) navzgor.
10. Sprostite blokado vklopa (5).

Napotek:

Po zagonu izdelka ni treba držati blokade vklopa. Blokada vklopa preprečuje nenameren zagon izdelka.

Izkllop

1. Za izkllop preprosto spustite stikalo za vklop/izkllop (6).
2. Po vsakem delu z izdelkom namestite priloženo zaščito za meč in verigo (18).

Napotek:

Izdelek se iz varnostnih razlogov izklopi po 1 minuti.

9.3 Zaščita pred preobremenitvijo

Pri preobremenitvi akumulatorja se ta samodejno izklopi. Po določenem času hlajenja (različni časi) lahko izdelek znova vklopite.

10 Delovna navodila

Napotki:

Pred vklopom pazite, da se izdelek ne dotika nobenih predmetov.

- Izogibajte se nenaravni telesni drži. Pazite, da stojite varno in da vedno ohranjate ravnotežje. Tako lahko električno orodje v nepričakovanih situacijah bolje kontrolirate.
- Pri žaganju s spodnjim delom meča (z vlečenjem verige) imate boljši nadzor.
- Veriga žage se ne sme dotikati tal ali katerega koli drugega predmeta med ali po rezanju.
- Pazite, da se veriga žage ne zatakne v rezu žage. Veja se ne sme zlomiti ali cepiti.
- Upošteвайте tudi varnostne ukrepe proti povratnemu udarcu (glejte varnostna navodila).

10.1 Tehnike žaganja

10.1.1 Krajšanje

Krajšanje je žaganje posekanih debla na majhne dele. Če je mogoče, naj bo deblo podloženo in podprto z vejami, tramovi ali klini.

- Pazite, da se veriga žage med žaganjem ne dotakne tal.
- Poskrbite za dobro oporo in na nagnjenem terenu stojite nad debлом. Če želite v trenutku »popolnega prereza« ohraniti popoln nadzor, proti koncu reza zmanjšajte pritiski tlak, ne da bi popustili trd prijem na ročajih akumulatorske žage za veje.
- Po končanem rezu počakajte, da se veriga žage ustavi, preden akumulatorsko žago za veje odstranite.
- Pred premikanjem od drevesa do drevesa vedno izklopite motor akumulatorske žage za veje.

10.1.1.1 Žaganje na delovnem stojalu

1. Držite izdelek z obema rokama in med žaganjem vodite izdelek pred svojim telesom.
2. Ko je les prerezan, vodite izdelek mimo desne strani telesa. Bodite pozorni na padajoč les.
3. Stojte tako, da odrezana veja ne predstavlja nevarnosti.
4. Pazite na noge. Odrezan les lahko med padcem povzroči poškodbe.
- Pazite, da bo vaše telo v ravnotežju in da boste imeli varno držo.

10.1.2 Klestenje

OPOZORILO

Nevarnost poškodbe!

Med klestenjem se zgodi mnogo nesreč.

1. Držite izdelek z obema rokama in med žaganjem vodite izdelek pred svojim telesom.
2. Med delovanjem se ne nagibajte preveč naprej.
3. Nikoli ne žagajte vej, ko stojite na deblu.
4. Ko so veje napete, pazite na območje povratnega udarca.

Klestenje je izraz, ki se uporablja za odstranjevanje vej in vejic z drevesa.

- Podporne veje odstranite šele, ko jih odrežete na želeno dolžino.
- Napete veje morate rezati od spodaj navzgor, da se izdelek ne zatakne.
- Pri žaganju debelejših vej uporabite enako tehniko kot pri obrezovanju.
- Delajte na levi strani debla in čim bližje izdelka. Če je mogoče, se teža izdelka nasloni na deblo.
- Spremenite lokacijo, da odžagate veje za debлом.
- Razvejane veje posamično obrežite.
- Pri klestenju pustite večje veje, obrnjene navzdol, ki zaenkrat podpirajo drevo. Odrežite manjše veje.

11 Čiščenje

OPOZORILO

Popravila in vzdrževalna dela, ki niso opisana v teh navodilih za uporabo, pustite izvesti samo specializirani delavnici. Uporabljajte samo originalne nadomestne dele.

Obstaja nevarnost nesreče! Vzdrževalna dela in čiščenje vedno izvajajte z odstranjenim akumulatorjem. Obstaja nevarnost telesne poškodbe! Pred vsemi vzdrževalnimi in čistilnimi deli počakajte, da se izdelek ohladi. Elementi motorja so vroči. Obstaja nevarnost poškodb in opeklin!

Izdelek se lahko nepričakovano zažene in privede do poškodb.

- Odstranite akumulator.
- Počakajte, da se izdelek ohladi.
- Odstranite vstavitevno orodje.

OPOZORILO

Nevarnost poškodb pri rokovanju z verigo ali mečem žage!

- Nosite zaščitne rokavice odporne na ureze.

1. Priporočamo, da izdelek očistite takoj po vsaki uporabi.
2. Za čiščenje verige uporabite čopič* ali ročno metlico*, ne tekočine.
3. Ročaji in prijemalne površine morajo biti suhe, čiste in brez olja in masti. Spolzki ročaji in spolzke prijemalne površine ne omogočajo varnega upravljanja in nadzor električnega orodja v nepredvidljivih situacijah.
4. Po potrebi očistite ročaje z vlažno krpo*, ki ste jo namočili v milnici.
5. Na zaščitnih pripravah, prezračevalnih režah in ohišju motorja mora biti čim manj prahu in umazanije. Izdelek zdrgnite s čisto krpo* ali ga izpihajte s stisnjenim zrakom* pod nizkim tlakom. Priporočamo, da izdelek očistite takoj po vsaki uporabi.
6. Prezračevalne odprtine morajo biti vedno proste.
7. Ne uporabljajte čistil ali topil, ker lahko poškodujejo plastične dele izdelka. Pazite, da v notranjost izdelka ne vdre voda.
8. Očistite utor verižnega meča s čopičem ali stisnjenim zrakom.
9. Očistite verižnik in vzmetni napenjalnik.

12 Vzdrževanje

12.1 Zamenjava verižnega meča (12) (sl. 2)

1. Izklopite izdelek in odstranite akumulator (15).
2. Izdelek postavite samo na plosko, ravno površino.
3. Obrnite vijak sistema za napenjanje verige (2) pokrova verižnika (3) v nasprotni smeri urnega kazalca, da sprostite napetost verige in odstranite pokrov verižnika (3).

4. Odstranite verižni meč (12) in verigo žage (11).
5. Verižni meč (12) držite navzgor pod kotom približno 45 stopinj za odstranitev, da lahko verigo žage (11) lažje odstranili iz utora verižnega meča.
6. Zamenjajte verižni meč (12) in namestite verižni meč (12) in verigo žage (11), kot je opisano v razdelku 8.1.

12.2 Zamenjajte verigo žage (11) in jo pustite delovati (sl. 2)

NEVARNOST

Možne so resne poškodbe, če se žagin list strga ali odpade!

- Nove verige nikoli ne pritrjujte na obrabljen zobnik ali na poškodovano ali obrabljeno vodilno tirnico. Veriga se lahko sname ali raztrga.

- Uporabljajte samo verige žage in meče, izdelane za ta izdelek.
- Pred zamenjavo verige žage očistite utor vodila verižnega meča, saj lahko nabrana umazanija povzroči, da veriga žage skoči iz tirnice. Nabrana umazanija lahko absorbira tudi olje za verigo žage. Posledica bi bila, da olje za verigo žage ne doseže spodnje strani meča ali le v majhni meri in mazanje je zmanjšano.

1. Izdelek postavite samo na plosko, ravno površino.
2. Obrnite vijak sistema za napenjanje verige (2) v nasprotni smeri urnega kazalca, da sprostite napetost verige in odstranite pokrov verižnika (3).
3. Odstranite verižni meč (12) in verigo žage (11).
4. Verigo žage (11) položite v zanko, tako da so rezalni robovi poravnani v smeri urnega kazalca. Za poravnavo verige (11) uporabite simbole (puščice) na verigi žage ali nad verižnikom (14).
5. Verigo žage (11) vstavite v utor verižnega meča (12).
6. Verižni meč (12) držite navzgor pod kotom približno 45 stopinj za namestitvev, da lahko verigo žage (11) lažje vodite na utor verižnega meča (12).
7. Verižni meč (12) in verigo žage (11) vstavite na vzmetni napenjalnik (13).
8. Pritisnite verižni meč (12) z verigo žage (11) navzdol, da odstranite verigo (11) preko verižnika (14).
9. Ko se veriga žage (11) sprosti, se samodejno napne.
10. Ponovno namestite pokrov verižnika (3).
11. Vijak sistema za napenjanje verige (2) ročno obrnite v smeri vrtenja urnih kazalcev.
12. Ponovno preverite sedež verige žage (11) in zategnite vijak sistema za napenjanje verige (2) pokrova verižnika (3).

Napotek:

Z novo verigo se sila napenjanja čez nekaj časa zmanjša. Zato morate verigo žage ponovno napeti po prvih 5 rezih ali najkasneje po 10 minutah žaganja.

12.3 Brušenje verige žage (11)

⚠ OPOZORILO

Povečana nevarnost nesreče zaradi nepravilno nabrušene verige žage!

Odstopanja od dimenzij geometrije rezalnega roba med ostrenjem povečajo tveganje povratnega udara izdelka.

- Verigo žage naj nabrusi strokovnjak.

Verigo žage lahko ponovno nabrusijo v pooblaščenih specializiranih delavnicah. Verige žage ne poskušajte brusiti sami, razen če imate ustrezno orodje in izkušnje.

Napotki:

Ostra veriga zagotavlja optimalno učinkovitost rezanja. Z lahkoto se prebije skozi les in pušča velike, dolge lesne sekance.

Veriga žage je topa, če morate rezalno opremo potiskati skozi les, lesni sekanci pa so zelo majhni. Zelo topa veriga žage sploh ne proizvaja ostružkov, le lesni prah.

12.4 Preverjanje verižnika (14) (sl. 2, 8)

1. Izdelek postavite samo na plosko, ravno površino.
2. Obrnite vijak sistema za napenjanje verige (2) v nasprotni smeri urnega kazalca, da sprostite napetost verige in odstranite pokrov verižnika (3).
3. Odstranite verižni meč (12) in verigo žage (11).
4. Preverite sledi obrabe na verižniku (14) s kontrolnim merilom (ni v obsegu dostave).
5. Če so sledi obrabe globlje od $a = 0,5$ mm, ne uporabljajte izdelka in se posvetujte s specializiranim prodajalcem. Verižnik (14) morate zamenjati.

12.5 Preverjanje verižnega meča (12) (sl. 2, 9)

1. Izdelek postavite samo na plosko, ravno površino.
2. Obrnite vijak sistema za napenjanje verige (2) v nasprotni smeri urnega kazalca, da sprostite napetost verige in odstranite pokrov verižnika (3).
3. Odstranite verižni meč (12) in verigo žage (11).
4. Izmerite globino utora verižnega meča (12) z merilno palico brusilne šablone (ni v obsegu dostave).
5. Verižni meč (12) morate zamenjati, če velja kar koli od naslednjega:
 - Verižni meč je poškodovan.
 - Izmerjena globina utora je manjša od najmanjše globine utora verižnega meča (4 mm).
 - Utor verižnega meča je zožen ali razširjen.

13 Skladiščenje in transport

Izdelek in njegove dodatke hranite v temnem, suhem in zaščitenem pred zmrzaljo mestu, ki je nedostopno otrokom.

Optimalna temperatura shranjevanja je med $5\text{ }^{\circ}\text{C}$ in $30\text{ }^{\circ}\text{C}$. Izdelek shranjujte v originalni embalaži.

Pokrijte izdelek, da ga zaščitite pred prahom ali vlago. Navodila za uporabo shranjujte skupaj z izdelkom.

13.1 Priprave na skladiščenje

1. Namestite zaščito verige.
2. Odstranite akumulator.
3. Izdelek v celoti izpraznite.
4. Izdelek očistite in preverite, ali je poškodovan.

13.2 Prevoz

⚠ OPOZORILO

Nevarnost poškodbe!

Pred vsakim posegom na električnem orodju (npr. vzdrževanje, menjava orodja itd.) ter med transportom in skladiščenjem odstranite akumulator iz električnega orodja. Če pomotoma aktivirate gumb za vklop/izklop, obstaja nevarnost telesnih poškodb.

- Izdelek se lahko prenaša samo s predvidenim ročajem.

14 Popravilo in naročanje nadomestnih delov

Upošteвайте, da so pri tem izdelku sledeči deli podvrženi obrabi, ki izhaja iz uporabe, ali naravnih obrabi oz. sledeči deli potrebnih kot potrošni material.

POZOR

Po zakonu o odgovornosti za izdelke ne jamčimo za poškodbe, ki nastanejo zaradi nestrokovnih popravil ali neuporabe originalnih nadomestnih delov.

Pooblastite servisno službo ali pooblaščenega strokovnjaka. Enako velja tudi za pribor.

Nadomestne dele in pribor dobite v našem servisnem centru. V ta namen odčitajte QR-kodo na naslovni strani.

14.1 Naročanje nadomestnih delov

Pri naročanju nadomestnih delov morate navesti naslednje podatke:

- Oznaka modela
- Številka izdelka
- Podatki na tipski ploščici

Nadomestni deli/oprema

Verižni meč št. artikla:	7904201711
Veriga žage št. artikla:	7904201713
Akumulator SBP2.0 št. artikla:	7909201708
Akumulator SBP4.0 št. artikla:	7909201709
Polnilnik SBC2.4A št. artikla:	7909201710
Polnilnik SBC4.5A št. artikla:	7909201711
Polnilnik SDBC2.4A št. artikla:	7909201712
Polnilnik SDBC4.5A št. artikla:	7909201713
StarterKit SBSK2.0 št. artikla:	7909201720
StarterKit SBSK4.0 št. artikla:	7909201721

15 Odlaganje med odpadke in reciklaža

Napotki za embalažo



Embalažne materiale je mogoče reciklirati. Embalažo zavržite okoli prijazno.

Napotki glede zakona o električnih in elektronskih napravah



Stare električne in elektronske naprave ne sodijo med gospodinjne, pač pa jih morate zavreči oz. oddati na zbirno mesto ločeno!

- Stare baterije in akumulatorje, ki niso fiksno vgrajeni v staro napravo, je treba pred oddajo na zbirno mesto odstraniti brez uničenja komponent! Navodila za njihovo odstranjevanje ureja zakon o baterijah.
- Lastnik oz. uporabnik električnih in elektronskih naprav je zakonsko zavezan, da stare naprave po njihovi uporabi odda.
- Končni uporabnik nosi odgovornost za brisanje svojih osebnih podatkov na stari napravi, ki jo želi zavreči!
- Simbol prečrtanega smetnjaka pomeni, da električnih in elektronskih naprav ne smete odlagati med gospodinjne odpadke.
- Električne in elektronske naprave lahko brezplačno oddate na naslednjih mestih:
 - Javno-pravna mesta za odstranjevanje odpadkov oz. zbirna mesta (npr. komunalna podjetja)
 - Prodajna mesta električnih naprav (stacionarna in spletna), če so trgovci zavezani k prevzemanju starih naprav ali to ponujajo brezplačno.
 - Do tri stare električne naprave na vrsto naprave, z dožnino stranice največ 25 centimetrov, lahko brez predhodnega nakupa nove naprave od proizvajalca oddate pri njem ali na drugem pooblaščenem zbirnem mestu v vaši bližini.
 - Ostale proizvajalčeve in trgovčeve dodatne pogoje za prevzem najdete pri posamezni servisni službi.

- Če proizvajalec dostavi novo električno napravo v zasebno gospodinjstvo, lahko končni uporabnik na zahtevo naroči brezplačen prevzem stare električne naprave. Povežite se s servisno službo proizvajalca.
- Te izjave veljajo le za naprave, ki so nameščene in prodane v državah Evropske unije in so predmet evropske direktive 2012/19/EU. V državah izven območja Evropske unije lahko veljajo drugačna določila za odstranjevanje starih električnih in elektronskih naprav med odpadke.

Opombe o litij-ionskih akumulatorjih



Preden zavržete napravo, odstranite akumulator!

- Akumulatorjev ne mečite med gospodinjne odpadke, ogenj (nevarnost eksplozije) ali vodo. Poškodovani akumulatorji lahko škodujejo okolju in vašemu zdravju, če uhajajo strupeni hlapi ali tekočine.
- Okvarjene ali porabljene akumulatorje je treba reciklirati v skladu z Direktivo 2006/66/ES.
- Napravo in polnilnik odnesite na lokacijo za recikliranje. Uporabljene plastične in kovinske dele je mogoče ločiti glede na vrsto in jih tako reciklirati.
- Ko so akumulatorji izpraznjeni, jih zavržite. Priporočamo, da pole pokrijete z lepilnim trakom za zaščito pred kratkim stikom. Akumulatorja ne odpirajte.
- Akumulatorje zavržite v skladu z lokalnimi predpisi. Akumulatorje oddajte na zbirnem mestu za rabljene akumulatorje, kjer jih bodo reciklirali na okolju prijazen način. Posvetujte se s lokalnim podjetjem za odstranjevanje odpadkov.

Goriva in olja

- Pred odstranjevanjem izdelka med odpadke je treba rezervoar za gorivo in rezervoar za motorno olje izprazniti!
- Gorivo in motorno olje ne sodita med gospodinjne, pač pa ju morate zavreči oz. oddati na zbirno mesto ločeno!
- Prazne posode za olje in gorivo je treba zavreči okolju prijazno.

16 Pomoč pri motnjah

Motnja	Morebiten vzrok	Ukrep
Izdelek se ne zažene.	Prenizka moč akumulatorja.	Napolnite akumulator.
	Akumulator ni pravilno vstavljen.	Potisnite akumulator v nastavek za akumulator. Akumulator se slišno zaskoči.
	Stikalo za vklop/izklop je okvarjeno.	Obrnite se na našo servisno službo.
	Motor je okvarjen.	
Slaba zmogljivost rezanja.	Veriga žage ni montirana pravilno.	Pravilno namestite verigo žage.
	Veriga žage je topa.	Verigo naj naostril strokovnjak ali pa verigo žage zamenjajte.
	Napetost verige ni zadostna.	Preverite verigo žage. Po potrebi verigo žage napnite.
Izdelek teče težko/veriga žage se sname.	Napetost verige ni zadostna.	Preverite verigo žage. Po potrebi verigo žage napnite.
Nenavadne vibracije	Vodilna tirnica je zrahljana.	Preverite tesnost vodilne tirnice.

17 Garancijski pogoji – serija Scheppach 20V IXES

Datum revizije 25.04.2024

Spoštovana stranka,

naši izdelki so predmet strogega nadzora kakovosti. Če izdelek ne deluje pravilno, to zelo obžalujemo in vas prosimo, da stopite v stik z našo servisno službo na spodaj navedenem naslovu. Z veseljem smo vam na voljo tudi na telefonski številki servisa. Naslednji napotki so namenjeni za pomoč pri obdelavi in urejanju zahtevkov brez kakršnih koli težav.

Za uveljavljanje garancijskih zahtevkov velja naslednje:

1. **Ti garancijski pogoji urejajo dodatne garancijske storitve proizvajalca** za kupce (zasebne končne uporabnike) novih izdelkov. Ta garancija ne vpliva na zakonske garancijske zahteve. To je odgovornost prodajalca, pri katerem ste izdelek kupili.

2. **Garancijske storitve** proizvajalca se nanašajo izključno na pomanjkljivosti na izdelek, ki ste ga nabavili, in se tičejo napak v materialu ali proizvodnji. Če pride v času veljavnosti garancije do napak v materialu ali proizvodnji, proizvajalec kot ponudnik jamstva v okvirju te garancije zagotavlja eno od naslednjih storitev po svoji izbiri:

- brezplačno popravilo blaga
- brezplačno zamenjavo blaga z enakovrednim izdelkom (po potrebi tudi zamenjava z novim modelom, ki izvirno blago ni več na voljo).

Zamenjani izdelki ali deli postanejo naša last. Prosimo, upoštevajte, da naši izdelki namensko niso konstruirani za gospodarsko, obrtno ali poslovno uporabo. Garancijski primer torej ne nastane, če je bil izdelek v garancijskem roku uporabljen v komercialni, obrtni ali industrijski dejavnosti ali je bil izpostavljen enakovredni obremenitvi.

3. Naša garancijska storitev izključuje:

- Poškodbe izdelka zaradi neupoštevanja navodil za montažo, nepravilne namestitve, neupoštevanja navodil za uporabo (npr. priključitev na napačno omrežno napetost ali vrsto toka) ali predpisov o vzdrževanju in varnosti ali zaradi uporabe izdelka pod neustreznimi okoljskimi pogoji kot tudi zaradi pomanjkanja nege in vzdrževanja.
- Poškodbe izdelka zaradi napačne ali nepravilne uporabe (kot je preobremenitev izdelka ali uporaba nepooblaščenih orodij ali pripomočkov), vdor tujkov v izdelek (kot je pesek, kamenje in prah), poškodba med transportom, uporaba sile ali zunanjih vplivov (kot je npr. poškodba zaradi padca).
- Poškodbe izdelka ali delov izdelka, ki so posledica normalne (operativne) ali druge naravne obrabe, kot tudi poškodbe in/ali obrabe obrabljenih delov.
- Okvare izdelka, ki nastanejo zaradi uporabe dodatkov, dodatnih ali nadomestnih delov, ki niso originalni deli ali se ne uporabljajo za predvideni namen.
- Izdelke, ki so bili spremenjeni ali prilagojeni.
- Manjša odstopanja od ciljnega stanja, ki niso pomembna za vrednost in uporabnost izdelka.

- Izdelke, na katerih so bila izvedena samovoljna popravila ali popravila brez dovoljenja, zlasti s strani nepooblaščenih tretjih oseb.
- Če identifikacije na izdelku ali identifikacijski podatki izdelka (nalepka stroja) manjkajo ali niso berljivi.
- Izdelke, ki so močno umazani in jih zato servisno osebe javnost.
- Odškodninski zahtevki in posledična škoda so na splošno izključeni iz te garancije.

4. **Garancijska doba** je običajno **5 let** (12 mesecev za baterije/akumulatorje) in začne veljati z datumom nakupa izdelka. Datum na izvirnem dokazilu o nakupu je določilen. Garancijske zahteve morate uveljavljati takoj, ko zanje izveste. Uveljavljanje garancijskih zahtevkov po poteku garancijskega roka je izključeno. Popravilo ali zamenjava izdelka ne povzroči podaljšanja garancijskega obdobja, prav tako pa ta storitev ne začne novega garancijskega obdobja za izdelek ali vgrajene nadomestne dele. To velja tudi pri uporabi servisa na kraju uporabe. Pri uveljavljanju garancije se predvideva, da se proizvajalcu kot ponudniku jamstva, na njegovo zahtevo omogoči preverjanje predmeta jamstva tako, da se mu pošlje blago. Ne pozabite, da se poškodbe, do katerih lahko pride na transportni poti, prepreči z ustreznimi embalažo. Zadevni izdelek je treba predložiti ali poslati centru za pomoč strankam v očiščenem stanju skupaj s kopijo računa o nakupu, ki vsebuje podatke o datumu nakupa in naziv izdelka. Če je izdelek poslan nepopoln brez celotnega obsega dostave, se manjkajoči podatki pripisejo/odštejejo, če je izdelek zamenjan ali izvedeno vračilo kupnine. Delno ali v celoti razstavljenih izdelkov ni mogoče sprejeti v okvirju garancijskega zahtevka. V kolikor je reklamacija neupravičena ali izven garancijskega roka, stroške transporta in transportno tveganje praviloma prevzame kupec. **Prosimo, da garancijski zahtevek predhodno prijavite servisnemu centru (glejte spodaj).** Praviloma je dogovorjeno, da se okvarjen izdelek s kratkim opisom napake pošlje na spodaj naveden naslov servisa z organiziranim vračilom ali – v primeru popravila izven garancijskega roka – z zadostno poštnino, upoštevajoč ustrezne smernice za pakiranje in pošiljanje. **Upoštevajte, da je vaš izdelek (odvisno od modela) iz varnostnih razlogov ob vračilu brez vseh obratovalnih sredstev.** Izdelek, poslan v naš servisni center, mora biti zapakiran tako, da se med transportom preprečijo poškodbe reklamiranega izdelka. Po opravljenem popravilu/menjavi vam bomo izdelek brezplačno poslali nazaj. Če izdelkov ni mogoče popraviti ali zamenjati, lahko po lastni presoji vrnemo kupnino do nakupne cene okvarjenega izdelka, ob upoštevanju odbitkov za obrabo. **Ta jamstva veljajo le v korist prvotnega zasebnega kupca in jih ni mogoče dodeliti ali prenesti.**
5. **Podaljšanje garancijske dobe na 10 let:** Podjetje Scheppach ponuja dodatno podaljšanje garancije za 5 let za izdelke iz serije Scheppach 20V. Garancijska doba za te izdelke je torej skupaj 10 let. Baterije/akumulatorji, polnilniki in dodatki so izključeni. To podaljšanje garancije lahko izkoristite tako, da svoj izdelek Scheppach iz te ponudbe registrirate na spletu na <https://garantie.scheppach.com> najpozneje v 30 dneh od datuma nakupa. Po uspešni spletni registraciji boste prejeli potrditev podaljšanja garancije za izdelek.

6. Za uveljavljanje garancijskega zahtevka se obrnite na naš servisni center.

Prosimo, uporabite naš obrazec na naši spletni strani: <https://www.scheppach.com/de/service>

Prosimo, da nam ne pošiljate nobenih izdelkov, ne da bi nas prej kontaktirali in se registrirali pri našem servisnem centru.

Za uveljavljanje te garancije morate obvezno najprej stopiti v stik z našim servisnim centrom. Garancijske zahtevke je treba uveljaviti v 14 dneh od odkritja napake pred iztekom garancijskega roka. V ta namen je obvezna predložitev izvirnega dokazila o nakupu in, če je primerno, potrditev podaljšanja garancije v zvezi z artiklom.

7. **Čas obdelave** - Pritožbe običajno obravnavamo v 14 dneh od prejema v našem servisnem centru. Če je v izjemnih primerih določen čas obdelave presežen, vas bomo o tem pravočasno obvestili.

8. **Obrabni deli so na splošno izključeni iz garancijel** - Obrabni deli so: a) priložene, priključene in/ali nameščene baterije/akumulatorji in b) vsi obrabni deli, odvisni od modela (vključno z jermeni, žaginimi listi, vložki, brusilnimi koluti, filtri, oglikovimi ščetkami itd., glejte navodila za uporabo). Iz garancije so izključene baterije ali akumulatorji, ki so globoko izpraznjeni ali imajo poškodovana ohišja in/ali pole.

9. **Predračun** - Proti plačilu bomo popravili izdelke, ki niso ali niso več zajeti v garanciji. Če se obrnete na naš servisni center, lahko okvarjene izdelke pošljete za oceno stroškov in servisnemu centru po potrebi pisno (po pošti, elektronski pošti) izdate dovoljenje za popravilo. Nadaljnja obdelava ne poteka brez odobritve popravila.

Garancijski pogoji so veljavni samo v trenutni različici v času pritožbe in jih lahko najdete na našem spletnem mestu (www.scheppach.com). Pri prevodih je nemška različica vedno verodostojna.

Scheppach GmbH · Günzburger Str. 69 · 89335 Ichenhausen (Nemčija)

Telefon: +800 4002 4002 ·

E-pošta: customerservice.SI@scheppach.com ·

Internet: <https://www.scheppach.com>

Pridržujemo si pravico, da te garancijske pogoje kadarkoli spremenimo brez predhodnega obvestila.

18 EU izjava o skladnosti

Prevod originalne izjave o skladnosti

Proizvajalec:

Scheppach GmbH
Günzburger Straße 69
D-89335 Ichenhausen

S polno odgovornostjo izjavljamo, da je tukaj opisani izdelek v skladu z veljavnimi smernicami in standardi.

Znamka:

SCHEPPACH

Oznaka izdelka:

AKUMULATORSKA

ŽAGA ZA VEJE BC-PS150-X

5910310900

Št. art.

Direktive EU:

2014/30/EU, 2006/42/EG, 2011/65/EU*

* Zgoraj opisani predmet izjave izpolnjuje predpise Direktive 2011/65/EU Evropskega parlamenta in Sveta z dne 8. junij 2011 za omejevanje uporabe določenih nevarnih snovi v električnih in elektronskih napravah.

2006/42/ EG- Priloga IV

Priглаšeni organ:

TÜV SÜD Product Service
GmbH Zertifizierstelle,
Ridlerstraße 65,
80339 München, Nemčija

Številka:

0123

Številka certifikata:

M6A 011284 0445 Rev.01

2000/14/EG_2005/88/EG – Priloga: V

Zagotovljen nivo

zračne moči (L_{WA}): 90 dB

Izmerjeni nivo

zračne moči (L_{WA}): 86,8 dB

Uporabljeni standardi:

EN 62841-1:2015/A11:2022; EK9-BE-98(v2):2020;

EN IEC 55014-1:2021; EN IEC 55014-2:2021;

EN ISO 12100:2010

Pooblaščenec za dokumentacijo:

David Rümpelein
Günzburger Str. 69
D-89335 Ichenhausen

Ichenhausen, 17.07.2024



Simon Schünk
Division Manager Product Center



Andreas Pecher
Head of Project Management

Sisukord

1	Sissejuhatus.....	203
2	Toote kirjeldus (joon. 1).....	204
3	Tarnekomplekt (joon. 1).....	204
4	Sihtotstarbekohane kasutus.....	204
5	Ohutusjuhised.....	204
6	Tehnilised andmed.....	207
7	Lahtipakkimine.....	208
8	Enne käikuvõtmist.....	208
9	Käsitsemine.....	210
10	Tööjuhised.....	211
11	Puhastamine.....	211
12	Hooldus.....	212
13	Ladustamine ja transportimine.....	213
14	Remont ja varuosade tellimine.....	213
15	Utiliseerimine ja taaskäitus.....	213
16	Rikete kõrvaldamine.....	214
17	Garantiitingimused – Schepbach 20V IXES seeria.....	214
18	ELi vastavusdeklaratsioon.....	216
19	Plahvatusjoonis.....	320

Tootel olevate sümbolite selgitus

Käesolevas käsiraamatus on sümbolite kasutamise ülesandeks pöörata Teie tähelepanu võimalikele riskidele. Ohutussümbolitest ja nende juurde kuuluvatest selgitustest tuleb täpselt aru saada. Hoiatused ise ühtki riski ei kõrvalda ega suuda asendada korrektseid meetmeid õnetuste ärahoidmiseks.

	Lugege enne käikuvõtmist käsitsusjuhend ja ohutusjuhised läbi ning pidage neist kinni!		Ärge kasutage toodet ühe käega.
	Tähelepanu! Toote paigaldatud ohutusemärgide ja hoiatusjuhiste ning ohutus- ja käsitsusjuhiste eiramine võib põhjustada raskeid vigastusi kuni surmani.		Puidulõikurit tuleb püsti maha panna! Ärge asetage pikali!
	Kandke kaitseprille.		Õlipaagi maht.
	Kandke kuulmekaitset.		Kaal kg.

	Kandke alati kaitsekiivrit!		Mõõga pikkus
	Kandke kaitsekindaid!		Lõikepikkus
	Kandke tugevaid jalatseid!		Hoiatus! Oht tagasilöögi tõttu (kickback). Hoiduge toote tagasilöögist ja vältige kokkupuuget plaadi tipuga.
	Tähtis on kanda kätte, küünarvarde, jalga- ja jalalabade kaitseriieid.		Viige hooldus-, ümbervarustus-, seadistus- ja puhastustööd läbi ainult väljaülitatud mootori ja eemaldatud aku korral.
	Ketiõli täiteava		Sisselülitustõkis
	Saeketi paigaldussuund		Toote garanteeritud helivõimsustase.
	Ärge jätke toodet vihma kätte. Toodet tohib statsioneerida, ladustada ja käitada ainult kuivades ümbrustingimustes.		Liitiumioonaku
	Kasutage toodet alati mõlema käega.		Toode vastab kehtivatele Euroopa direktiividele.

1 Sissejuhatus

Tootja:

Schepbach GmbH
Günzburger Straße 69
D-89335 Ichenhausen

Austatud klient!

Soovime Teile uue toote meeldivat ja edukat kasutamist.

Juhis:

Kõnealuse toote tootja ei vastuta kehtiva tootevastutuse seaduse järgi kahjude eest, mis tekivad tootel või toote tõttu alljärgnevatel juhtudel:

- Asjatundmatu käsitsemine
- Käsitsetsemise eiramine

- Remondid kolmandate isikute, volitamata spetsialistide poolt
- Mitte-originaalosalade paigaldamine ja nendega välja vahetamine
- Mitte sihtotstarbekohane kasutus

Pidage silmas:

Käitsusjuhend on kõnealuse toote koostisosa.

See sisaldab tähtsaid juhiseid, kuidas saate tootega ohutult, asjatundlikult ning ökonoomselt töötada, kuidas saate vältida ohte, hoida kokku remondikulused, lühendada seisaku aegu ning suurendada tarviku töökindlust ja eluiga. Lisaks käesolevas käitsusjuhendis esitatud ohutusnõuete peate tingimata järgima oma riigis toote käitamise kohta kehtivaid eeskirju.

Tutvuge enne toote kasutamist kõigi käitsus- ja ohutusjuhistega. Käitage toodet ainult kirjeldatud viisil ja mainitud kasutusvaldkondades. Säilitage käitsusjuhendit hästi ja andke kõik dokumendid toote edasiandmisel kolmandatele isikutele kaasa.

2 Toote kirjeldus (joon. 1)

1. Eesmine käekaitse
2. Ketipingutussüsteemi kruvi
3. Ketiratta kate
4. Eesmine käepide
5. Sisselülitustõkis
6. Sisse- / väljalüüti
7. Tagumine käepide
8. Pealüüti (sh LEDid)
9. Akupesaa
10. Tagumine käekaitse
11. Saekett
12. Ketimõök
13. Vedrupinguti
14. Ketiratas
15. Aku*
16. Lahtilukustusklahv (aku)
17. Õlipaak
18. Mõõga- ja ketikaitse

* = ei sisaldu tarnekomplektis!

3 Tarnekomplekt (joon. 1)

Pos	Arv	Nimetus
11.	1 x	saekett (eelmonteeritud)
12.	1 x	ketimõök (eelmonteeritud)
18.	1 x	mõõga- ja ketikaitse (eelmonteeritud)
	1 x	Aku-puidulõikur
	1 x	Käitsusjuhend

4 Sihtotstarbekohane kasutus

Toodet tohib kasutada õues juhtplaadi lõikepikkusele vastava läbimõõduga puidu ja okste saagimiseks.

Toode pole ette nähtud puude langetamiseks ja kõigiks muudeks kasutusviisideks (nt müüritse, plasti, kivi, metalli, toiduainete või näiteks võõrkehi nagu naelu ja kruve sisaldava puidu lõikamine).

Toodet tuleb hoida parema käega käepidemest ja vasaku käega haardepinnast.

Toodet tohib kasutada ainult vastavalt selle otstarbele. Gasugune edasine ulatuslikum kasutus pole sihtotstarbekohane. Sellest põhjustatud kahjude või iga liiki vigastuste eest vastutab kasutaja/operaator ja mitte tootja.

Sihtotstarbekohase kasutuse koostisosaks on ka ohutusjuhiste, samuti montaažjuhendi ja käitsusjuhendis sisalduvate käitusjuhiste järgimine.

Isikud, kes toodet kasutavad ja hooldavad, peavad seda tundma ning olema võimalikest ohtudest teavitatud.

Tootel teostatud muudatused välistavad tootja vastutuse sellest tekkivate kahjude eest täielikult.

Toodet tohib käitada ainult tootja originaalosaladega ja originaalvarukutega.

Tuleb pidada kinni tootja ohutus-, töö- ja hoolduseeskirjadest ning tehnilistes andmetes esitatud mõõtmetest.

Palun pidage silmas, et meie tooted pole konstrueeritud kommerts-, käsitööndus- või tööstuskasutuse jaoks. Me ei võta üle pretensiooniõiguskohustust, kui toodet kasutatakse kommerts-, käsitööndus- või tööstusettevõtetes ning samaväärsetel tegevustel.

Käitsusjuhendis esitatud signaalsõnade selgitus

⚠ OHT

Signaalsõna vahetult eelseisva ohtliku olukorra tähistamiseks, mille tagajärjeks on, kui seda ei väldita, surm või raske vigastus.

⚠ HOIATUS

Signaalsõna vahetult võimaliku ohtliku olukorra tähistamiseks, mille tagajärjeks võib olla, kui seda ei väldita, surm või raske vigastus.

⚠ ETTEVAATUST

Signaalsõna vahetult võimaliku ohtliku olukorra tähistamiseks, mille tagajärjeks võib olla, kui seda ei väldita, vähene või mõõdukas vigastus.

TÄHELEPANU

Signaalsõna vahetult võimaliku ohtliku olukorra tähistamiseks, mille tagajärjeks võivad olla, kui seda ei väldita, materiaalsed kahjud tootel või omandil/valdusel.

5 Ohutusjuhised

⚠ HOIATUS

Lugege kõiki ohutusjuhiseid, korraldusi, illustreeritud tehnilisi andmeid, millega see elektritööriist on varustatud.

Hooletused alljärgnevatest korraldustest kinnipidamisel võivad põhjustada elektrilööki, tulekahju ja/või rasked vigastusi.

Hoidke kõiki ohutusjuhiseid ja korraldusi tulevikus alal.

Ohutusjuhistes kasutatav mõiste „elektritööriist“ kehtib võrgukäitusega elektritööriistade (võrgujuhtmega) ja akukäitusega elektritööriistade (võrgujuhtmeta) kohta.

1) Ohutus töökojal

- a) **Hoidke oma tööpiirkond puhas ja hästi valgustatud.** Korratud või valgustamata tööpiirkonnad võivad õnnetusi põhjustada.
- b) **Ärge töötage elektritööriista plahvatusohtlikus ümbruskonnas, milles leidub süttimisohtlikke vedelikke, gaase või tolme.** Elektritööriistad tekitavad sädemeid, mis võivad tolmutud või aurud põlema süüdata.
- c) **Hoidke lapsed ja teised isikud elektritööriista kasutamise ajal eemal.** Tähelepanu kõrvalekaldumisel võite elektritööriista üle kontrolli kaotada.

2) Elektrialane ohutus

- a) **Elektritööriista ühenduspistik peab pistikupesaga sobima.** Pistikut ei tohi ühelgi viisil muuta. **Ärge kasutage adapterpistikuid koos kaitsemaandusega elektritööriistadega.** Muutmata pistikud ja sobivad pistikupesad vähendavad elektrilöögi riski.
- b) **Vältige kehalist kontakti torude, küttesüsteemide, pliitide, külmkappide jms maandatud pindadega.** Kui Teie keha on maandatud, siis valitseb kõrgendatud elektrilöögi risk.
- c) **Kaitske elektritööriistu vihma ja märja eest.** Vee tungimine elektritööriista suurendab elektrilöögi riski.
- d) **Ärge kasutage ühendusjuhet valel otstarbel nagu elektritööriista kandmiseks, üles riputamiseks või pistikupesast pistiku väljatõmbamiseks.** Kaitske ühendusjuhet kuumuse, õli, teravate servade ning liikuvate osade eest. Kahjustatud või sasisitud ühendusjuhtmed suurendavad elektrilöögi riski.
- e) **Kui töötate elektritööriistaga õues, siis kasutage üksnes välitingimustesse sobivaid pikendusjuhtmeid.** Välitingimustesse sobiva pikendusjuhtme kasutamine vähendab elektrilöögi riski.
- f) **Kui elektritööriista käitamist pole võimalik niiskes ümbruskonnas vältida, siis kasutage rikkevoolukaitselülitiit.** Rikkevoolukaitselülitiit kasutamine vähendab elektrilöögi riski.

3) Inimeste ohutus

- a) **Olge tähelepanelik, pidage oma tegevust silmas ja käige töötamisel elektritööriistaga mõistlikult ümber.** Ärge kasutage elektritööriista, kui olete väsinud või uimastite, alkoholi või ravimite mõju all. Hetkeline tähelepanematus võib põhjustada elektritööriista kasutamisel tõsisid vigastusi.
- b) **Kandke isiklikku kaitsevarustust ja alati kaitseprille.** Isikliku kaitsevarustuse nagu tolmu maski, libise-miskindlate turvajalatsite, kaitsekiivri või kuulmekaitseme kandmine, vastavalt elektritööriista liigile ning kasutusele, vähendab vigastuste riski.
- c) **Vältige ettekatvatamatut käikuvõtmist. Veenduge, et elektritööriist on enne voolutoite ja/või aku külgeühendamist, ülesvõtmist või kandmist välja lülitatud.** Kui hoiate elektritööriista kandmisel sõrme lülil või ühendate sisselülitatud elektritööriista vooluvarustusega, siis võib see õnnetusi põhjustada.
- d) **Eemaldage enne elektritööriista sisselülitamist seadistustööriistad ja mutrivõtmed.** Põõrleva elektritööriista sisemuses paiknev tööriist või võti võib vigastusi põhjustada.

- e) **Vältige ebaharilikku kehahoiakut.** Hoolitsege turvalise seisus eest ja hoidke alati tasakaalu. Seeläbi saate elektritööriista ootamatutes olukordades paremini kontrollida.
- f) **Kandke sobivat riietust. Ärge kandke avarat riietust ega ehteid.** Hoidke juuksed ja riietus pöörlevatest detailidest eemale. Avar riietus, ehted või pikad juuksed võidakse liikuvate osade poolt kaasa haarata.
- g) **Kui saab monteerida tolmuimu- ja -püüdeseadiseid, siis tuleb need külge ühendada ning neid õigesti kasutada.** Tolmuimustusseimi kasutamine võib vähendada tolmutust tingitud ohte.
- h) **Ärge uskuge pimesi ohutuseseid ega eirake elektritööriista ohutusreegleid ka siis, kui olete paljud kordse kasutuse töttu elektritööriistaga tuttav.** Tähelepanematu tegutsemine võib põhjustada sekundi murdosa jooksul raskeid vigastusi.

4) Elektritööriista kasutamine ja käsitsemine

- a) **Ärge koormake elektritööriista üle.** Kasutage töötamisel selleks tööks ettenähtud elektritööriista. Sobiva elektritööriistaga töötate paremini ja ohutumalt ettenähtud võimsusvahemiku piires.
- b) **Ärge kasutage elektritööriista, mille lüliti on defektne.** Elektritööriist, mida ei saa enam sisse või välja lülitada, on ohtlik ning tuleb remondida.
- c) **Tõmmake pistik pistikupesast välja ja/või eemaldage äravõetav aku enne seadme seadistamist, rakendustööriista vahetamist või elektritööriista ärapanemist.** See ettevaatusmeede vähendab elektritööriista ettekatvatematut käivitumise ohtu.
- d) **Ladustage mittekasutatavad elektritööriistu lastele kättesaamatult.** Ärge laske elektritööriista kasutada isikutel, kes seda ei tunne või pole käesolevaid korraldusi lugenud. Elektritööriistad on ohtlikud, kui neid kasutavad kogenematus isikud.
- e) **Hoolitsege elektritööriistade ja rakendustööriistade eest hästi.** Kontrollige, kas liikuvad detailid talitlavad laitmatult ega kiilu kinni, kas esineb murdunud või kahjustatud detaile nii, et elektritööriista talitus on piiratud. Laske kahjustatud osad enne elektritööriista kasutamist remondida. Paljude õnnetuste põhjus peitub halvasti hooldatud elektritööriistades.
- f) **Hoidke lõiketööriistad teravad ja puhtad.** Hästi hoolitsetud teravate lõikeservadega lõiketööriistad kiiluvad vähem kinni ja neid on lihtsam juhtida.
- g) **Kasutage elektritööriista, rakendustööriista, rakendustööriistu jms vastavalt käesolevatele korraldustele.** Arvestage seejuures töötingimustega ja teostatava tegevuse iseloomuga. Elektritööriistade kasutamine muudeks kui ettenähtud rakendusteks võib põhjustada ohtlikke olukordi.
- h) **Hoidke käepidemed ja hoidepinnad kuivad, puhtad ja õli- ning määredevabad.** Libedad käepidemed ja hoidepinnad ei võimalda elektritööriista ettenägematutes olukordades kindlalt käitseda ning kontrollida.

5) Akutööriista kasutamine ja käsitlemine

- a) **Laadige akusid ainult tootja poolt soovitatud laadijatega.** Teatud kindlat liiki akude laadimiseks ettenähtud laadijate tõttu valitseb muude akudega kasutamisel tuleohkt.
- b) **Kasutage elektritööriistades ainult nende jaoks ettenähtud akusid.** Muude akude kasutamine võib põhjustada vigastusi või tuleohtu.
- c) **Ärge laske bürooklambritel, müntidel, võtmel, naeltel, kruvidel ja muudel väikestel metallesemetel, mis võivad põhjustada kontaktide sildamist, akude lähedusse sattuda.** Aku kontaktide lühistumise tagajärjeks võivad olla põletused või tulekahju.
- d) **Vale kasutamise korral võib vedelik akust välja tungida. Vältige sellega kokkupuudet. Loputage juhusliku kokkupuute korral veega ära. Pöörduge silma sattunud vedeliku korral abi saamiseks täiendavalt arsti poole.** Väljatungiv akuvedelik võib põhjustada nahaärritusi või põletusi.
- e) **Ärge kasutage kahjustatud või muudetud akut.** Kahjustatud või muudetud akud võivad käituda ettenägematult viisil ja põhjustada tulekahju, plahvatust või vigastusohu.
- f) **Ärge allutage akut tulele ega kõrgete temperatuuridele.** Tuli või temperatuurid üle 130 °C võivad põhjustada plahvatuse.
- g) **Järgige kõiki korraldusi laadimise kohta ja ärge laadige akut või akutööriista kunagi väljaspool kasutusjuhendis esitatud temperatuurivahemikku.** Vale laadimine või laadimine väljaspool lubatud temperatuurivahemikku võib aku hävitada või tulekahju ohtu suurendada.

6) Teenindus

- a) **Laske elektritööriista remontida ainult kvalifitseeritud erialapersonalil ja ainult originaalvaruosadega.** Sellega tagatakse elektritööriista ohutuse säilimine.
- b) **Ärge hooldage kunagi kahjustamata akusid.** Kogu akude hooldust peaks teostama tootja või volitatud klienditeenindus.

Puidulõikurite ohutusjuhised

- a) **Hoidke töötava sae korral kõik kehaosad saeketist eemal. Veenduge enne sae käivitamist, et saekett ei puuduta midagi.** Ketsaega töötamisel võib hetkeline tähelepanematus põhjustada olukorra, kus saekett tabab riietust või kehaosi.
- b) **Hoidke ketsaagi alati parema käega tagumisest käepidemest ja vasaku käega eesmisest käepidemest.** Ketsaee kinnihoidmine tagurpidi tööasendis suurendab vigastuste riski ja seda ei tohi kunagi teha.
- c) **Hoidke ketsaagi ainult isoleeritud haardepindadest, sest saekett võib peidetud elektrijuhtmeid või oma võrgukaablit tabada.** Saeketi kokkupuutel pinge all oleva juhtmega võivad ka seadme metallosad pinge alla sattuda ja elektrilööki põhjustada.
- d) **Kandke silmakaitset. Pea, käte, jalgade ja jalalabade jaoks on soovitatav edasine kaitsevarustus.** Sobiv kaitseriietus vähendab eemalpaiskuvast laastumaterjalist ja saeketi juhuslikust puudutamisest tingitud vigastusohu.

- e) **Ärge töötage ketsaega puu otsas, redelil, katusel küünitades või ebastabiilsel seisupinnal.** Sel viisil käitamisel valitseb tõsine vigastusohk.
- f) **Pöörake alati tähelepanu stabiilsele seisuasendile ja kasutage saeketti ainult siis, kui seisate kõval, kindlal ning tasasel pinnal.** Libe aluspind või ebastabiilsed seisupinnad võivad põhjustada tasakaalukadu või kontrolli kaotust ketsaee üle.
- g) **Arvestage pinge all seisva oksa lõikamisel, et see vetricub tagasi.** Puidukiududes valitseva pinge vabanemisel võib pingutatud oks kasutajat tabada ja/või ketsaag kontrolli alt väljuda.
- h) **Olge madala alusmetsa ja noorte puude lõikamisel eriti ettevaatlik.** Peen materjal võib saeketti kinni jätta ja Teie pihta lüüa või Teid tasakaalust välja viia.
- i) **Kandke väljalülitatud seisundi ketsaagi eesmisest käepidemest, saekett kehast eemale pööratud. Ketsaee transportimisel või säilitamisel tõmmata alati peale kaitsekatte.** Hoolikas ümberkäimine ketsaega vähendab saeketiga kogemata kokkupuutemise tõenäosust.
- j) **Järgige määrimise, keti pingutamise ja juhtplaadi vahetusega seotud korraldusi.** Asjatundmatult pingutatud või määritud kett võib katkeda või tagasilöögi riski suurendada.
- k) **Saagige ainult puitu. Ärge kasutage ketsaagi töödeks, milleks see pole ette nähtud.** Näide: Ärge kasutage ketsaagi metalli, plasti, müüritise või ehitusmaterjalide saagimiseks, mis pole puidust. Ketsaee kasutamine mitte sihtotstarbekohasteks töödeks võib põhjustada ohtlikke olukordi.
- l) **See ketsaag ei sobi puude langetamiseks.** Ketsaee kasutamine mitte sihtotstarbekohasteks töödeks võib põhjustada kasutajale või teistele inimestele tõsiselt vigastusi.

Tagasilöögi põhjused ja vältimine

Tagasilöök võib tekkida, kui juhtplaadi tipp puudutab mingit eset või puit paindub ja saekett kiilub lõikes kinni.

Puudust juhtplaadi tipuga võib mõnedel juhtudel ootamatuid tahapoole suunatud reaktsioone põhjustada, mille puhul lüüakse juhtplaati ülespoole ning kasutaja suunas.

Saeketi kinnikiilumine juhtplaadi ülaserval võib plaati kasutaja suunas kiiresti tagasi tõugata.

Kõik sellised reaktsioonid võivad põhjustada olukorra, kus kaotate sae üle kontrolli ja võite ennast raskelt vigastada. Ärge lootke eranditult ketsaee sisseehitatud ohutusseadistele. Ketsaee kasutajana peaksite võtma tarvitusele erinevad meetmed, et töötada õnnetuseta ja vigastuseta.

Tagasilöök on ketsaee vale või vigase kasutamise tagajärg. Seda saab alljärgnevalt kirjeldatud sobivate ettevaatusmeetmetega vältida:

- a) **Hoidke saagi mõlema käega kinni, kusjuures põial ja sõrmed haaravad ümber ketsaee käepidemete. Seadke oma keha ja käsivarud asendisse, kus suudate tagasilöögiõudude vastu seista.** Sobivate meetmete tarvitusele võtmisega on kasutaja suuteline tagasilöögiõude vältimiseks. Ärge laske ketsaagi kunagi lahti.

- b) **Vältige ebaharilikku kehahoiakut ja ärge saagige õlgadest kõrgemal.** Sedasi välditakse esemete ette-
kavatsematut puudutamist juhtplaadi tipuga ja võimal-
datakse kettisaagi ootamatutes olukordades paremini
kontrollida.
- c) **Kasutage alati tootja poolt ette kirjutatud varusiine
ja saekette.** Valed varusiinid ja saeketid võivad viia ke-
ti rebenemise ja/või tagasilöögini.
- d) **Pidage saeketi teritamisel ja hooldamisel tootja
korraldustest kinni.** Liiga madalad sügavuspiirajad
suurendavad tagasilöömise kalduvust.

Edasised ohutusjuhendid

- Järgige hoolikalt käesolevas käitusjuhendis esitatud
hooldus-, kontrollimis- ja teeninduskorraldusi. Kahjus-
tatud kaitseseadised ja osad tuleb meie teeninduskes-
kuses asjatundlikult remontida või välja vahetada, kui
käitusjuhendis pole mainitud teisiti.
- Esmakasutajal soovitatakse harjutada vähemalt ümar-
puidu lõikamist saepukil või kandmikul.
- Seiske kallakul toimuvat saagimistöodel alati ülal-
pool puutüve. Vähendage täieliku kontrolli säilitami-
seks „läbisaaigimise“ hetkel löike lõpu poole survet il-
ma toote käepidemeid kindlast haardest vabastamata.
Pöörake tähelepanu sellele, et saekett ei puuduta
maapinda. Oodake pärast löikega valmimissaamist
ära toote seiskumine, enne kui toode sealt eemalda-
takse.
Lülitage toote mootor alati välja ja võtke aku välja, en-
ne kui lähete ühelt puult teisele puule üle.
- Mustus, kivid, lahtine puukoor, naelad, klambrid ja
traat tuleb puult eemaldada.
- **Ärge kasutage tarvikuid, mida tootja pole soovita-
nud.** See võib põhjustada elektrilööki või tulekahju.

Jääkriskid

**Toode on ehitatud tehnikka kaasaegset arengutaset ja
kehtivaid ohustehnilisi reegleid järgides. Siiski võib
töötamisel esineda üksikuid jääkriske.**

- Kuulmekahjustus, kui ei kanta ettekirjutatud kuulme-
kaitset.
- Jääkriske saab minimeerida, kui järgitakse „Ohutusju-
hiseid“ ja „Sihtotstarbekohast kasutust“ ning käsitusju-
hendid tervikuna.
- Kasutage toodet nii, nagu seda käesolevas käsitusju-
hendis soovitatakse. Nii saavutate, et Teie toode an-
nab optimaalseid tulemusi.
- Peale selle võivad kõigist tarvitusele võetud abinõu-
dest hoolimata valitseda mitteilmsed jääkriskid.

⚠ HOIATUS

Antud elektritööriist tekitab käitamise ajal elektromagne-
tilise välja. Kõnealune väli võib teatud tingimustel aktiiv-
sete või passiivsete meditsiiniliste implantaatide talitlust
halvendada. Vähendamaks tõsiste või surmavate vigas-
tuste ohtu, soovitage me meditsiiniliste implantaatidega
isikutel arsti ja meditsiinilise implantaadi tootjaga kon-
sulteerida enne, kui elektritööriista käsitsetakse.

⚠ HOIATUS

Pikemal töötamisel võivad tekkida käsitseva isiku kätes
vibratsioonide tõttu verevarustushäired (Raynaud' sünd-
room).

Raynaud' sündroom on veresoonte haigus, mille puhul
lähedav väikesed veresooned sõrmedes ja varvastes
spastiliselt krampid. Asjaomaseid piirkondi ei varustata
enam piisavalt verega ja need muutuvad seetõttu äär-
miselt kahvatuks. Vibreerivate toodete sagedane kasu-
tamine võib halvendatud verevarustusega isikutel (nt
suitsetajad, diabeetikud) närvikahjustusi tekitada.

Kui märkate ebatavalisi vaevusi, siis lõpetage kohe töö
ja pöörduge arsti poole.

TÄHELEPANU

Toode on 20V IXES seeria osa ja seda tohib käitada ai-
nult selle seeria akudega. Akusid tohib laadida ainult
selle seeria laadijatega. Järgige seejuures tootja and-
meid.

⚠ HOIATUS

**Järgige laadimise ohutusjuhiseid ja korrektse
kasutuse juhiseid, mis on esitatud Teie aku
ning 20V IXES seeria laadija käitusjuhendis.
Laadimisprotseduuri üksikasjaliku kirjelduse
ja edasist informatsiooni leiate käesolevast
eraldi käsitsemisjuhendist.**

6 Tehnilised andmed

Aku-puidulõikur	BC-PS150-X
Mootori pingeline	20 V ---
Ketimõõga tüüp (eelmonteeritud)	ROYAL 6" GH06-31-43P
Saeketi tüüp (eelmonteeritud)	ROYAL 6" 030-31-043
Paak/saeketiõli	u 30 cm ³ (30 ml)
Max löikekiirus	6,8 m/s
Max löikepikkus	150 mm
Ketisamm	0,30"
Veolüli paksus	0,043"/1,09 mm
Ketiratta hammaste arv/samm	6T/7,62 (30")
Kaal (tankimata, ilma löikemehhanis- mita)	1,1 kg
Kaal (tankimata, akuga)	1,7 kg

Õigus tehnilisteks muudatusteks reserveeritud!

Müra ja vibratsioon

⚠ HOIATUS

Müra võib Teie tervisele tõsist mõju avaldada. Kui masi-
na müra ületab 85 dB, siis kandke ise ja paluge lähedu-
ses viibivatel isikutel kanda sobivat kuulmekaitset.

Müra- ja vibratsiooniväärtused määrati vastavalt
EN 62841-1.

Müra tunnusväärtused

Helirõhk L_{pA}	78,8 dB
Möötemääramatus K_{pA}	3 dB
Helivõimsus L_{wA}	86,8 dB
Möötemääramatus K_{wA}	3 dB

Vibratsiooni tunnusväärtused

Vibratsioon a_h	<2,5 m/s ²
Möötemääramatus K	1,5 m/s ²

Esitatud võngete üldväärtus ja esitatud müraemissiooni väärtus mõõdeti normeeritud kontrollmeetodi alusel ning neid saab kasutada ühe elektritööriista võrdlemiseks teiega.

Esitatud müraemissiooni väärtust ja esitatud võngete üldväärtust saab samuti kasutada koormuse esmaseks hindamiseks.

HOIATUS

Müraemissioonid ja võnkeemissiooni väärtus võivad elektritööriista tegeliku kasutamise ajal esitatud väärtustest kõrvale kalduda sõltuvalt liigist ning viisist, kuidas elektritööriista kasutatakse, eelkõige seetõttu, millist liiki töödetaali töödeldakse.

Proovige hoida koormus võimalikult väike. Näitlikud meetmed: tööaja piiramine. Seejuures tuleb arvesse võtta käitustsükli kõiki osi (näiteks aegu, mil elektritööriist on välja lülitatud, ning selliseid aegu, mil elektritööriist on küll sisse lülitatud, kuid töötab koormuseta).

7 Lahtipakkimine

HOIATUS

Toode ja pakendusmaterjalid pole laste mänguasjad! Lapsed ei tohi kilekottide, kilede ja väikeosadega mängida! Valitseb allaneelamis- ja lämbumisoht!

- Avage pakend ja võtke toode ettevaatlikult välja.
- Eemaldage pakendusmaterjal ja pakendus- ning transpordikindlustused (kui olemas).
- Kontrollige üle, kas tarnekomplekt on terviklik.
- Kontrollige toodet ja tarvikuosi transpordikahjustuste suhtes. Teavitage võimalikest kahjustustest kohe transpordiettevõtetele, millele toode kohale tarniti. Hilisemaid pretensioone ei tunnustata.
- Hoidke pakendit võimaluse korral kuni garantiiaja möödumiseni alal.
- Tutvuge enne kasutamist käitsusjuhendi alusel tootega.
- Kasutage tarvikute ja kulu- ning varuosade puhul ainult originaalosi. Varuosi saate esindusest.
- Edastage tellimuste korral meie artiklinumbrid ja toote tüüp ning ehitusaasta.

8 Enne käikuvõtmist

OHT

Vigastusoh!

Kui kasutatakse ebatäielikult monteeritud toodet, siis võidakse raskeid vigastusi põhjustada.

- Kasutage toodet alles siis, kui see on täielikult monteeritud.
- Viige iga kord enne kasutamist läbi vaatluskontroll kontrollimaks, kas toode on komplektn ega sisalda kahjustatud või ärakulunud detaile. Ohutus- ja kaitseadised peavad olema korras.

HOIATUS

Vigastusoh!

Võtke aku enne kõiki töid elektritööriistast (nt hooldus, tööriista vahetamine jne) ja selle transportimist ning säilitamist elektritööriistast välja. Sisse-/väljalülitite ettekuulutatud vajutamisel valitseb vigastusoh.

HOIATUS

Vigastusoh, kui tegutsete saeketi või mõõga kallal!

- Kandke löikekindlaid kaitsekindaid.

Juhis:

- Ketimõök ja kett on pakenduse ning transportimise põhjustel juba eelmonteeritud.
- Uus saekett venib ja seda tuleb sageli üle pingutada. Kontrollige regulaarselt pärast iga löiget ketipinget ja seadistage üle.
- Kasutage ainult saekette ja mõõku, mis on antud tootele ette nähtud.

8.1 Ketimõõga (12) ja saeketi (11) monteerimine/demonteerimine (joon. 2)

Me soovime toodet ja kõiki tarvikuosi enne esmakordset kasutust tugeva kinnituse suhtes kontrollida ning vajaduse korral uuesti monteerida.

1. Asetage toode tasasele sirgeline pinnale.
2. Keerake ketipingutusüsteemi kruvi (2) vastupäeva, et ketipinget lõdvendada ja ketiratta katet (3) eemaldada.
3. Võtke ketimõök (12) ja saekett (11) maha.
4. Pange saekett (11) silmusena laiali nii, et löikeservad on suunatud päripäeva. Orienteeruge saeketi (11) väljajoondamisel saeketil või ülalpool ketirattast (14) asuvatest piltmärkidest (nooded).
5. Pange saekett (11) ketimõõga (12) soonde.
6. Hoidke ketimõõka (12) montaažiks u 45-kraadise nurga all ülispoole keeratult, et saeketti (11) saaks hõlpsamalt ketimõõga (12) soonde sisestada.
7. Pange ketimõök (12) ja saekett (11) vedrupingutisse (13).
8. Vajutage ketimõõka (12) koos saeketiga (11) allapoole, et saekett (11) ümber ketiratta (14) lükata.

9. Saeketi (11) lahtilaskmisel pingutatakse see automaatselt.
10. Pange ketiratta kate (3) jälle peale.
11. Keerake ketipingutussüsteemi kruvi (2) päripäeva käe jõuga kinni.
12. Kontrollige veelkord saeketi (11) istu ja keerake ketipingutussüsteemi kruvi (2) ketiratta kattel (3) kinni.

Juhis:

Palun pidage silmas, et toode võib pärast kasutamist õli eraldada ja õli välja voolata, kui toodet ladustatakse küljel või pea alaspidi. See on normaalne protsess, mis on tingitud ventilatsioonivast paagi ülemise servas ega pole reklamatsiooni põhjuseks. Kuna kõnealust toodet kontrollitakse valmistamise ajal ja testitakse õliga, siis võib tühjenemisest hoolimata jääda paaki väike jääk, mis määrab transportimise ajal korpusst veidi õliga. Palun puhastage korpus lapiga.

Enne saeketi vahetust tuleb juhtplaadi soon puhastada, sest saekett võib olemasolevate mustusesetete korral plaadist välja hüpata. Setted võivad ka ketiõli absorbeerida. Tagajärjeks oleks, et ketiõli ei satu üldse või satub ainult väikeses osas plaadi alaküljele ja takistatakse määrimist.

8.2 Saeketi (11) pingutamine (joon. 2)

⚠ HOIATUS

Vigastusohht saeketi mahahüppamise tõttu!

Ebapiisavalt pingutatud saekett võib käituse ajal maha hüpata ja vigastusi põhjustada.

- Kontrollige sageli saeketi pinget.
- Saeketi pinge on liiga väike, kui veolülid tungivad juhtplaadi alaküljel soonest välja.
- Pingutage saekett asjatundlikult üle, kui saeketi pinge on liiga väike.

1. Toode on varustatud saeketi kiirpingutussüsteemiga. Saeketti pingutatakse tootele paigaldatud vedrupinguti-ga. Ringlevat saeketti juhitakse soone abil ketimõõgas.

Ketipinge ja keti määrimine mõjutavad ulatuslikul määral saeketi eluiga.

Saekett on õigesti pingutatud, kui see ei ripu ketimõõga läbi ja seda saab kindaga käega kogu ulatuses läbi tõmmata. Saeketi tõmbamisel 9 N (u 1 kg) tõmbejõuga ei tohi olla saeketi ja ketimõõga vahekaugus suurem kui 2 mm.

Juhis:

- Uus saekett kaldub pärast montaaži teatud aja jooksul venima. Kontrollige seetõttu aeg-ajalt saeketi pinget enne kasutamist.
- Saeketi pingutamist tuleks läbi viia puhtas kohas, mis on vaba saepurust ja sarnasest.
- Saeketi korrektne pinge aitab tagada kasutaja ohutust ja vähendab või takistab kulumist ning ketikahjustusi.
- Me soovime kasutajale enne töö algust ketipinget kontrollida. Saekett on õigesti pingutatud, kui see ei ripu mõõga alaküljel läbi ja seda saab kindaga käega kogu ulatuses läbi tõmmata.
- Kui saekett peaks läbi rippuma või vedrupinguti olema defekadne, siis pöörduge erialatöökotta.

TÄHELEPANU

Saega töötamisel saekett soojeneb ja venib veidi. Selle „järelvenimisega“ tuleb arvestada eriti uute saekettide puhul.

8.3 Saeketiõli sissevalamine (joon. 6)

TÄHELEPANU

Toote kahjustumine!

Kui toodet käitatakse ilma või liiga väheses õliga või vanaõliga, siis võib see põhjustada toote kahjustumist.

- Valage enne käikuvõtmist õli sisse. Toode tarnitakse ilma õlita.
- Ärge kasutage vanaõli!
- Kontrollige iga kord aku vahetamisel õlitaset.

TÄHELEPANU

Keskkonnakahjud!

Väljavoolanud õli võib pöördumatult keskkonda saastata. Vedelik on äärmisel mürgine ja võib kiiresti veesaastet põhjustada.

- Lisage õli/laske välja ainult tasasel, sillutatud pinnal.
- Kasutage täiteotsakut või lehitrit.
- Koguge väljalastud õli sobivasse nõusse.
- Pühkige üleloksutatud õli kohe hoolikalt ära ja utiliseerige lapp vastavalt kohalikele eeskirjadele.
- Utiliseerige õli vastavalt kohalikele eeskirjadele.

Ketipinge ja keti määrimine mõjutavad ulatuslikul määral saeketi eluiga.

Saeketti määratakse toote käitamise ajal automaatselt. Saeketi piisavaks määrimiseks peab olema õlipaagis alati piisavalt saeketiõli. Kontrollige regulaarselt ajavahemike järel õlipaaki allesjäänud õlikogust.

Juhis:

- Kasutage saeketiõli, mis sisaldab kulumisvastaseid lisandeid, või bio-saeketiõli.
 - Kasutage puude lõikamiseks bio-saeketiõli. Mineraalõli võib puid kahjustada.
 - Enne toote sisselülitamist veenduge, et õlipaagi kork on paigas ja suletud.
1. Asetage toode tasasele sirgele pinnale.
 2. Avage õlipaak (17). Selleks keerake õlipaagi (17) kaas vastupäeva maha.
 3. Kasutage õli väljavoolamise vältimiseks lehitrit*.
 4. Pidage kinni max täitekogusest 30 ml.
 5. Keerake õlipaagi (17) kaas päripäeva peale, et õlipaak (17) sulgeda.
 6. Pühkige võimalik üleloksutatud õli kohe hoolikalt ära ja utiliseerige lapp* vastavalt kohalikele eeskirjadele.
 7. Hoidke saeketi määrimise ülekontrollimiseks toodet saeketiga paberilehe kohal ja andke paar sekundit täisgaasi. Paberil tunnete ära, kas keti määrimissüsteem talitleb.

* = ei sisaldu tarnekomplektis!

8.4 Aku (15) sisestamine akupessa (9)/väljavõtmine (joon. 3)

⚠ ETTEVAATUST

Vigastusohht!

Pange aku sisse alles siis, kui akutööriist on kasutamiseks ette valmistatud.

Aku sissepanemine

1. Lükake aku (15) akupessa (9). Aku (15) fikseerub kuuldavalt.

Aku väljavõtmine

1. Vajutage aku (15) lahtilukustusklahvi (16) ja tõmmake aku akupesast (9) välja.

8.4.1 Pealüliti (8) laadimisseisundi näidik (joon. 5)

Aku (15) laadimisseisundit näidatakse käituse ajal pealüliti (8) vastavate laadimisseisundi näidiku LED-lampide süttimisega.

4 LEDi põlevad	Aku täis laetud
3 LEDi põlevad	Aku osaliselt laetud
1 LED põleb	Akut tuleb laadida

9 Käsitsemine

TÄHELEPANU

Monteerige toode enne käikuvõtmist tingimata teraviklikult!

TÄHELEPANU

Pöörake tähelepanu sellele, et ümbrustemperatuur ei ületa töötamise ajal 50 °C ega lange alla -20 °C.

TÄHELEPANU

Toode on 20V IXES seeria osa ja seda tohib käitada ainult selle seeria akudega. Akusid tohib laadida ainult selle seeria laadijatega. Järgige seejuures tootja andmeid.

⚠ OHT

Vigastusohht!

Kui toode kiilub kinni, siis ärge üritage toodet toore jõuga välja tõmmata.

- Seisake mootor.
- Kasutage kangi või kiilu, et toode vabaks saada.

9.1 Toote hoidmine ja juhtimine

⚠ HOIATUS

Vigastusohht tagasilöögi tõttu!

- Ärge kasutage toodet kunagi ühe käega!

⚠ HOIATUS

Vigastusohht!

- Ärge kasutage toodet kunagi ilma eesmise käekaitsemeta!

9.1.1 Eesmine ja tagumine käekaitse (1, 10) (joon. 1)

- Eesmine käekaitse (1) ja tagumine käekaitse (10) kaitsevad sõrmi vigastuste ning saeketiga (11) kokkupuutumise eest, kui see ülekoormuse tõttu katkeb.
- Tagumine käekaitse (10) kaitseb kätt peale selle okste ja harude eest.
- Kontrollige iga kord enne käikuvõtmist eesmise käekaitse (1) talitlusvõimet. Hoidke eesmine ja tagumine käekaitse (1, 10) puhtad, et tagada talitlusvõime.

9.2 Toote sisse-/väljalülitamine ja käitamine (joon. 1, 4-7)

Sisselülitamine

1. Kontrollige, kas õlipaagis (17) on saeketitõli.
2. Valage enne õlipaagi (17) tühjenemist saeketitõli 8.3 all kirjeldatud viisil sisse.
3. Tõmmake mõõga- ja ketikaitse (18) ketimõõgalt (12) maha.
4. Hoidke toodet parema käega eesmisest käepidemest (4) ja vasaku käega tagumisest käepidemest (7). Pöidlajad ja sõrmed peavad tugevasti käepidemete (4, 7) ümber kinni hoidma.
5. Seadke oma keha ja käsivarred asendisse, kus suudate tagasilöögiõhudele vastu seista.
6. Vajutage senikaua pealüliti (8), kuni LEDid põlevad.
7. Vajutage pöidlaga eesmisel käepidemel (4) sisselülitustõkist (5).
8. Hoidke sisselülitustõkist (5) vajutatult.
9. Vajutage toote sisselülitamiseks sisse-/väljalüliti (6).
10. Laske sisselülitustõkist (5) lahti.

Juhis:

Pärast toote käivitamist pole vaja sisselülitustõkist vajutatult hoida. Sisselülitustõkise ülaseks on takistada toote kogemata käivitamist.

Väljalülitamine

1. Väljalülitamiseks laske sisse-/väljalüliti (6) lahti.
2. Pange iga kord pärast tootega töötamist kaasapandud mõõga- ja ketikaitse (18) peale.

Juhis:

Toode lülitub ohutuselastel põhjustel 1 min pärast välja.

9.3 Ülekoormuskaitse

Aku ülekoormamisel lülitub see iseseisvalt välja. Pärast mahajahtumisaega (ajaliselt erinev) saab toote jälle sisse lülitada.

10 Tööjuhised

Juhised:

Pöörake enne sisselülitamist tähelepanu sellele, et toode ei puuduta esemeid.

- Vältige ebaharilikku kehahoiakut. Hoolitsege turvalise seisu eest ja hoidke alati tasakaalu. Seeläbi saate elektritööriista ootamatutes olukordades paremini kontrollida.
- Teil on parem kontroll, kui saete mõõga alaküljega (tõmbava ketiga).
- Saekett ei tohi läbisaagimise ajal või selle järel maapinda ega muid esemeid puudutada.
- Pöörake tähelepanu sellele, et saekett ei kiilu kinni. Oks ei tohi murduda ega kilde eraldada.
- Järgige samuti ettevaatusmeetmeid tagasilöögi vastu (vt ohutusjuhiseid).
- Seiske kallakul toimuvatel saagimistöodel alati ülalpool oksa. Pöörake tähelepanu sellele, et saekett ei puuduta maapinda. Pärast lõikamise lõpetamist oodake enne toote eemaldamist, kuni saekett peatub.

10.1 Saagimisvõtted

10.1.1 Järkamine

Järkamine on langetatud puutüvede saagimine väikesteks lõikudeks. Võimaluse korral peaks olema tüvele oksad, talad või kiilud alla pandud ja tüvi toetatud.

- Pöörake tähelepanu sellele, et saekett ei puuduta saagimisel maapinda.
- Pöörake tähelepanu heale seisuasendile ja seiske ebatasasel maastikul ülalpool tüve. Vähendage täieliku kontrolli säilitamiseks „läbisaagimise“ hetkel lõike lõpu poole survet ilma puidulõikuri käepidemeid kindlast haardest vabastamata.
- Oodake pärast lõikega valmimissaamist ära saeketi seiskumine, enne kui puidulõikuri sealt eemaldatakse.
- Lülitage puidulõikuri mootor alati välja, enne kui lähete ühelt puult teisele puule üle.

10.1.1.1 Saagimine saepukil

1. Hoidke toodet mõlema käega kinni ja juhtige toodet saagimise ajal keha ees.
 2. Kui puit lõigatakse läbi, siis juhtige toodet kehast paremal. Pöörake tähelepanu allakukkuvale puidule.
 3. Seadke ennast nii, et mahalõigatud oks ei kujuta endast ohtu.
 4. Pöörake tähelepanu oma jalgadele. Mahalõigatud puit võib allakukkumisel vigastusi põhjustada.
- Pöörake tähelepanu sellele, et Teie keha on tasakaalus ja olete turvalises seisuasendis.

10.1.2 Laasimine

HOIATUS

Vigastusoht!

Paljud õnnetused juhtuvad laasimisel.

1. Hoidke toodet mõlema käega kinni ja juhtige toodet saagimise ajal keha ees.
2. Ärge kummarduge käitamisel liiga kaugele ette.
3. Ärge saagige kunagi oksa, kui seisate puutüvel.
4. Pidage silmas tagasilöögi piirkonda, kui oksad seisavad pinge all.

Laasimiseks nimetakse okste ja harude eemaldamist puuküljest.

- Eemaldage tugiharud alles pärast järkamist.
- Pinge all seisvaid oksa tuleb saagida altpoolt ülespoole, et vältida toote kinnikiilumist.
- Kasutage jämedamate okste mahasaagimisel sama tehnikat nagu järkamisel.
- Töötage tüvest vasakul ja tootele võimalikult lähedal. Võimalusel lasub toote kaal tüvel.
- Vahetage seismiskohta, et saagida oksa tüve teiselt küljelt.
- Järgake harunenud oksa üksikult.
- Jätke laasimisel allapoole suunatud suuremad oksad, mis toetavad puud, esialgu alles. Lõigake väiksemad oksad ühe lõikega läbi.

11 Puhastamine

HOIATUS

Laske parandustöid ja hooldustöid, mida käesolevas käsitusjuhendis ei kirjeldata, viia läbi erialatöökojas. Kasutage ainult originaalvaruosi.

Valitseb õnnetusoht! Viige hooldus- ja puhastustöid põhimõtteliselt läbi eemaldatud akuga. Valitseb vigastusoht! Laske tootel enne kõiki hooldus- või puhastustöid maha jahtuda. Mootori elemendid on kuumad. Valitseb vigastus- ja põletusoht!

Toode võib ootamatult käivituda ja seetõttu vigastusi põhjustada.

- Eemaldage aku.
- Laske tootel maha jahtuda.
- Võtke rakendustööriist välja.

HOIATUS

Vigastusoht, kui tegutsete saeketi või mõõga kallal!

- Kandke lõikekindlaid kaitsekindaid.

1. Me soovime toodet iga kord pärast kasutamist vahtult puhastada.
2. Kasutage saeketi puhastamiseks pintsli* või käsiharja* ja mitte vedelikke.

- Hoidke käepidemed ja hoidepinnad kuivad, puhtad ja õli- ning määrdevabad. Libedad käepidemed ja hoidepinnad ei võimalda elektritööriista ettenägematutes olukordades kindlalt käsitseda ning kontrollida.
- Puhastage käepidemeid vajaduse korral seebilahuses läbipestetud niiske lapiga*.
- Hoidke kaitseseadised, õhupilud ja mootori korpus võimalikult tolmu- ning mustusevabad. Hõõrüge toode puhta lapiga* üle või puhta madala rõhuga suruõhuga läbi*. Me soovime toodet iga kord pärast kasutamist vahetult puhastada.
- Ventilatsiooniavad peavad olema alati vabad.
- Ärge kasutage puhastusvahendeid või lahuseid, need võivad toote plastosi rikkuda. Pöörake tähelepanu sellele, et vesi ei pääse toote sisemusse.
- Puhastage ketimõõga soon pintsliga või suruõhuga.
- Puhastage ketiratas ja vedrupinguti.

12 Hooldus

12.1 Ketimõõga (12) vahetamine (joon. 2)

- Lülitage toode välja ja võtke aku (15) välja.
- Asetage toode tasasele sirgele pinnale.
- Keerake ketipingutusüsteemi kruvi (2) ketiratta kattel (3) vastupäeva, et ketipinget lõdvendada ja ketiratta katet (3) eemaldada.
- Võtke ketimõök (12) ja saekett (11) maha.
- Hoidke ketimõõka (12) demontaažiks u 45-kraadise nurga all ülispoole keeratult, et saeketti (11) saaks hõlpsamalt ketimõõga soonest välja võtta.
- Vahetage ketimõök (12) välja ja monteeri ketimõök (12) ning saekett (11) 8.7 all kirjeldatud viisil.

12.2 Saeketi (11) vahetamine ja sissetöötada laskmine (joon. 2)

OHT

Rasked vigastused võimalikud saeketi mahahüppamise või katkemise tõttu!

- Ärge kinnitage uut saeketti kunagi ärakulunud ketitähikule või kahjustatud või ärakulunud juhtplaadile. Saekett võib maha hüppata või katkeda.

- Kasutage ainult saekette ja mõõku, mis on antud tootele ette nähtud.
 - Puhastage enne saeketi vahetamist ketimõõga soon, sest saekett võib olemasolevate mustusosade korral plaadist välja hüppata. Setted võivad ka ketiõli absorbeerida. Tagajärjeks oleks, et ketiõli ei satu üldse või satub ainult väikeses osas plaadi alaküljele ja vähendatakse määrimist.
- Asetage toode tasasele sirgele pinnale.
 - Keerake ketipingutusüsteemi kruvi (2) vastupäeva, et ketipinget lõdvendada ja ketiratta katet (3) eemaldada.
 - Võtke ketimõök (12) ja saekett (11) maha.
 - Pange saekett (11) silmusena laiali nii, et lõikeservad on suunatud päripäeva. Orienteeruge saeketi (11) väljajoondamisel saeketil või ülalpool ketirastast (14) asuvatest piltmärkidest (nooled).

- Pange saekett (11) ketimõõga (12) soonde.
- Hoidke ketimõõka (12) montaažiks u 45-kraadise nurga all ülispoole keeratult, et saeketti (11) saaks hõlpsamalt ketimõõga (12) soonde sisestada.
- Pange ketimõök (12) ja saekett (11) vedrupingutisse (13).
- Vajutage ketimõõka (12) koos saeketiga (11) allapoole, et saekett (11) ümber ketiratta (14) lükata.
- Saeketi (11) lahtilaskmisel pingutatakse see automaatselt.
- Pange ketiratta kate (3) jälle peale.
- Keerake ketipingutusüsteemi kruvi (2) päripäeva kätte jõuga kinni.
- Kontrollige veelkord saeketi (11) istu ja keerake ketipingutusüsteemi kruvi (2) ketiratta kattel (3) kinni.

Juhis:

Uue saeketi korral pingutusjõud mõne aja järel väheneb. Seetõttu peate esimese 5 löike järel, kuid hiljemalt 10-minutilise saagimisaja järel saeketi üle pingutama.

12.3 Saeketi (11) teritamine

HOIATUS

Kõrgendatud õnnetusohu valesi teritatud saeketi tõttu!

Teritamisel suureneb kõrvalekallete korral lõiketera geomeetria mõõtametrest toote tagasilöömise oht.

- Laske saeketti teritada spetsialistil.

Saekett saab üle lihvida volitatud erialatöökojas. Ärge üritage saeketti ise teritada, kui Teil puuduvad sobivad tööriistad ja vajalik kogemus.

Juhised:

Terav saekett tagab optimaalse lõikevõimsuse. See sööb ennast vaevata läbi puidu ja tekitab suured, pikad puidulaastud.

Saekett on nürri, kui peate lõikevarustust läbi puidu suruma ja puidulaastud on väga väikesed. Väga nürri saeketi puhul ei teki üldse laaste, vaid ainult puidutolm.

12.4 Ketiratta (14) kontrollimine (joon. 2, 8)

- Asetage toode tasasele sirgele pinnale.
- Keerake ketipingutusüsteemi kruvi (2) vastupäeva, et ketipinget lõdvendada ja ketiratta katet (3) eemaldada.
- Võtke ketimõök (12) ja saekett (11) maha.
- Kontrollige sööbimisjärgi ketirattal (14) kontrollkaliibri-ga (ei sisaldu tarnekomplektis).
- Kui sööbimisjärgel on sügavamad kui $a=0,5$ mm, siis ärge kasutage toodet ja pöörduge esindusse. Ketiratta (14) tuleb asendada.

12.5 Ketimõõga (12) kontrollimine (joon. 2, 9)

- Asetage toode tasasele sirgele pinnale.
- Keerake ketipingutusüsteemi kruvi (2) vastupäeva, et ketipinget lõdvendada ja ketiratta katet (3) eemaldada.
- Võtke ketimõök (12) ja saekett (11) maha.

- Kontrollige soone sügavust ketimõõgal (12) viilmiska-liibri mõõtevaradaga (ei sisaldu tarnekomplektis).
- Ketimõök (12) tuleb asendada, kui kehtib üks järgmistest punktidest:
 - Ketimõök on kahjustatud.
 - Mõõdetud soonesügavus on väiksem kui ketimõõga minimaalne soonesügavus (4 mm).
 - Ketimõõga soon on kitsenenud või laienenud.

13 Ladustamine ja transportimine

Ladustage toodet ja selle tarvikuid pimedas, kuivas ja pakseta ning lastele kättesaamatus kohas. Optimaalne ladustamistemperatuur on 5°C ja 30°C vahel. Säilitage toodet originaalpakendis. Katke toode kinni, et seda tolmu või niiskuse eest kaitsta. Säilitage käitsusjuhendit toote juures.

13.1 Ladustamiseks ettevalmistamine

- Paigaldage ketikaitse.
- Eemaldage aku.
- Tühjendage toode täielikult.
- Puhastage toode ja kontrollige seda kahjustuste suhtes.

13.2 Transportimine

⚠ HOIATUS

Vigastusoh!

Võtke aku enne kõiki töid elektritööriistast (nt hooldus, tööriista vahetamine jne) ja selle transportimist ning säilitamist elektritööriistast välja. Sisse-/väljalüüti ettevatsematul vajutamisel valitseb vigastusoh.

- Toodet tohib transportida ainult selleks ettenähtud käepidemest.

14 Remont ja varuosade tellimine

Tuleb silmas pidada, et selle toote puhul vajatakse kasutusalasale või loomulikule kulumisele alluvaid või kulumaterjalidena järgmisi osi.

TÄHELEPANU

Tootevastutuse seaduse kohaselt ei vastuta tootja asjatundmatutest remontidest või mitte-originaalvaruosade kasutamisest põhjustatud kahjude eest.

Tellige klienditeenindus või volitatud spetsialist. Vastav kehtib ka tarvikuosade kohta.

Varuosi ja tarvikuid saate meie teeninduskeskusest. Skannige selleks tiitelhel olev QR kod.

14.1 Varuosade tellimine

Varuosade tellimisel tuleks edastada järgmised andmed:

- Mudelinimetuse
- Artiklinumber
- Tüübisildi andmed

Varuosad / tarvikud

Ketimõök artikli-nr:	7904201711
Saekett artikli-nr:	7904201713

Aku SBP2.0 artikli-nr:	7909201708
Aku SBP4.0 artikli-nr:	7909201709
Laadija SBC2.4A artikli-nr:	7909201710
Laadija SBC4.5A artikli-nr:	7909201711
Laadija SDBC2.4A artikli-nr:	7909201712
Laadija SDBC4.5A artikli-nr:	7909201713
Alustuskomplekt SBSK2.0 artikli-nr:	7909201720
Alustuskomplekt SBSK4.0 artikli-nr:	7909201721

15 Utiliseerimine ja taaskäitus

Juhised pakendi kohta



Pakendusmaterjalid on taaskäideldavad. Palun utiliseerige pakendi keskkonnasõbralikult.

Juhised elektri- ja elektroonikaseadmete seaduse (ElektroG) kohta



Elektri- ja elektroonikaseadmed ei kuulu olmeprügisse, vaid tuleb suunata eraldi kogumisse või utiliseerimisse!

- Vanad patareid või akud, mis pole püsivalt vanaseadmesse paigaldatud, tuleb enne äraandmist purustamata välja võtta! Nende utiliseerimist reguleeritakse patareiseadusega.
- Elektri- ja elektroonikaseadmete omanikud või kasutajad on seadusega kohustatud need kasutuse lõpus tagastama.
- Lõppkasutaja kannab omavastutust utiliseeritava vanaseadmel isikupõhiste andmete kustutamise eest!
- Läbikriipsutatud prügikonteineri sümbol tähendab, et vanu elektri- ja elektroonikaseadmeid ei tohi utiliseerida olmeprügi kaudu.
- Vanad elektri- ja elektroonikaseadmed saab järgmistes kohtades tasuta ära anda:
 - Avalik-õiguslikud utiliseerimis- või kogumispunktid (nt kommunaalsed toormejaamad)
 - Elektriseadmete müügipunktid (statsioonarsed ja online), kui edasimüüjad on tagasisivõtmiseks kohustatud või pakuvad seda vabatahtlikult.
 - Kuni kolm vana elektriseadet seadmeliigi kohta maksimaalselt 25-sentimeetrise servapikkusega saate ilma tootjalt uut seadet soetamata talle tasuta ära anda või enda läheduses teise volitatud kogumispunkti suunata.
 - Tootja ja levitaja edasised täiendavad tagasisivõtmistingimused saate teada vastavast klienditeenindusest.
- Tootja poolt eramajapidamisse uue elektriseadme koaletarnimise korral võib see anda lõppkasutaja järelepärimisel korralduse vana elektriseade tasuta ära viia. Võtke selleks ühendust tootja klienditeenindusega.
- Need ütlused kehtivad ainult seadmete kohta, mis installeeritakse ja müüakse Euroopa Liidu liikmesriikides ning alluvad Euroopa direktiivile 2012/19/EL. Riikides väljaspool Euroopa Liitu võivad kehtida vanade elektri- ja elektroonikaseadmete utiliseerimise kohta kõrvalekalduvad nõuded.

Juhised liitumioonakude kohta

Võtke aku seadme enne utiliseerimist maha!

- Ärge visake akut olmeprügisse, tulle (plahvatusoht) ega vette. Kahjustatud akud võivad keskkonda ja Teie tervist kahjustada, kui mürgised aured või vedelikud tungivad välja.
- Defektsed või kasutatud akud tuleb vastavalt direktiivile 2006/66/EÜ taaskäidelda.
- Andke seade ja laadija käitluspunktis ära. Kasutatud plast- ja metalloosad saab sordipuhalt eraldada ning sedasi taaskäitluse suunata.

- Utiliseerige akud tühjendatud seisundis. Me soovivate poolused lühise vastu kaitsmiseks kleepribaga kinni katta. Ärge avage akut.
- Utiliseerige akud vastavalt kohalikele eeskirjadele. Andke toot vanaakude kogumispunktis ära, kus need suunatakse keskkonnasõbralikku taaskasutusse. Küsige selle kohta kohalikul prügikäitlejal.

Kütused ja õlid

- Enne toote utiliseerimist tuleb kütusepaak ja mootoriõli mahuti tühjendada!
- Kütus ja mootoriõli ei kuulu olmeprügisse ega äravoolu, vaid tuleb suunata eraldi kogumisse või utiliseerimisse!
- Tühjad õli- ja kütusemahutid tuleb utiliseerida keskkonnasõbralikult.

16 Rikete kõrvaldamine

Rike	Võimalik põhjus	Abinõu
Toodet ei saa käivitada.	Aku võimsus on liiga nõrk.	Laadige aku täis.
	Aku pole õigesti sisse pandud.	Lükake aku akupessa. Aku fikseerub kuuldavalt.
	Sisse-/väljalüüti on defektne.	Pöörduge meie teenindusse.
	Mootor on defektne.	
Halb lõikevõimsus.	Saekett valesti monteeritud.	Monteerige saekett korrektselt.
	Saekett on nürri.	Laske saeketti teritada spetsialistil või vahetage saekett välja.
	Ketipinge ebapiisav.	Kontrollige saekett üle. Pingutage vajaduse korral saeketti.
Toode töötab raskelt/saekett hüppab maha.	Ketipinge ebapiisav.	Kontrollige saekett üle. Pingutage vajaduse korral saeketti.
Ebatavaline vibratsioon	Juhtplaat on lõtvunud.	Kontrollige juhtplaadi tugevat kinnitust.

17 Garantiitingimused – Schepach 20V IXES seeria

Revisjonikuupäev 25.04.2024

Väga austatud klient!

Meie tooted alluvad rangele kvaliteedikontrollile. Kui toode ei peaks siiski laitmatult talitama, siis on meil sellest väga kahju ja palume Teil all esitatud aadressil meie teeninduse poole pöörduda. Oleme teenindusnumbril telefoni teel meelsasti Teie käsutuses. Alljärgnevad juhised on Teile ette nähtud kahjujuhtumi probleemideta töötlemiseks ja reguleerimiseks.

Garantiinõuete kehtestamise kohta kehtib järgnev:

1. **Need garantiitingimused** reguleerivad meie täiendavaid garantiitingimusi uute toodete (eraisikutest lõpptarbijad) ostjatele. Kõnealune garantii ei puuduta Teie seadusega sätestatud pretensioonioigusnõudeid. Nende osas on pädev edasimüüja, kelle juures toote soetasite.
2. **Tootja garantiiteenus** laieneb eranditult Teie soetatud uuel tootel esinevatele puudustele, mis põhinevad materjali- või valmistamisvigadel. Kui garantiiperioodi ajal ilmnevad materjali- või valmistamisvead, siis tagab tootja garantiiaandjana kõnealuse garantii raames omal valikul ühe alljärgnevatest teenustest:

- Kauba tasuta remontimine

- Kauba tasuta asendamine samaväärsel tooteartikliga (vajaduse korral ka asendamise järglasemudeliga, kui esialgne kaup pole enam saadaval).

Asendatud tooted või osad lähevad üle meie omandusse. Palun pidage silmas, et meie tooted pole konstrueeritud kommerts-, käsitöndus- või ametikasutuseks. Seetõttu garantiijuhtumit ei teki, kui toodet kasutati garantiiaja jooksul kommerts-, käsitöndus- või tööstusettevõtetes või see oli allutatud samaväärseks peetavale koormamisele.

3. Meie garantiiteenustest on välja arvatud:

- Kahjud tootel, mis on tekkinud montaažjuhendi eiramise, asjatundmatu installatsiooni, käsitöndusjuhendi eiramise (nt ühendamine vale võrgupingega või vooluliigiga) või hooldus- ja ohutusnõuete eiramise või toote kasutamise tõttu ebasobivates keskkonnatingimustes ning puuduva hoolitsuse ja hoolduse tõttu.
- Kahjud tootel, mis on tekkinud kuritarvitava või asjatundmatu kasutuse (nagu nt toote ülekoormamine või mittelubatud tööriistade või tarvikute kasutamine), tootesse sissetunginud võõrkehade (nagu nt liiv, kivid või tolm), transpordikahjustuste, toore jõu avaldamise või võõrtoimete (nagu nt allakukkumisest tingitud kahjud) tõttu.

- Kahjud tootel või toote osadel, mis põhinevad sihtotstarbekohasel, hariikul (käitusest tingitud) või muul loomulikul kulumisel ning kahjud kuluosadel ja/või nende ärakulumine.
 - Puudused tootel, mis põhjustati tarviku-, täiendus- või varuosade kasutusest, mis pole originaalosad või mida ei kasutatud sihtotstarbekohaselt.
 - Tooted, millel teostati muudatusi või modifikatsioone.
 - Vähesed kõrvalekalded nimiomadustest, mis on toote väärtuse ja kasutuskõlblikkuse jaoks ebaolulised.
 - Tooted, millel teostati omavolilisi remonte või eelkõige volitamata kolmandate isikute poolseid remonte.
 - Kui tähistus tootel või toote identifitseerimisinformatsioon (masinakleeps) puudub või on loetamatu.
 - Tooted, mis on tugevasti määratud ja lükatakse seetõttu teeninduspersonalilt tagasi.
 - Kahjutasunõuded ja järgkahjud on sellest garantiiteenusest üldkehtivalt välistatud.
4. Regulaarne **garantiieag on 5 aastat** (12 kuud patareide / akudele) ja algab toote ostukuupäevast. Määravaks on originaal-ostutšekil esitatud kuupäev. Garantiinõuded tuleb esitada vastavalt pärast teatavaks saamist viivitamatult. Garantiinõuete kehtestamine on pärast garantiiaja lõppu välistatud. Toote remont või väljavahetus ei põhjusta garantiiaja pikemist ega uut garantiiaega tootele või võimalikele parandatud, paigaldatud varuosadele. See kehtib ka kohapealsele teenindustöle. Garantiiteenuse saamine eeldab, et tootjal kui garantiiajandjal võimaldatakse garantiijuhtumit kontrollida, saates tootja nõudmisel kauba talle. Tuleb pöörata tähelepanu sellele, et vastava pakendamise ja välditakse kauba kahjustumist transporditeekonnal. Asjaomane toode tuleb puhastatud seisundis koos ostutšeki koopiaga, mis sisaldab ostukuupäeva ja tootenimetuse andmeid, klienditeeninduspunkti viia või kohale saata. Kui toode saadetakse kohale ebatäielikuna, ilma täieliku tarnekomplektuseta, siis pannakse puuduvad tarvikud väärtuse järgi arvele / tehakse mahaarvamine juhul, kui toode vahetatakse välja või hüvitatakse. Osaliselt või täielikult lahtivõetud tooteid ei saa garantiijuhtumina aktsepteerida. Õigustamata reklamatsiooni korral või väljaspool garantiiaega kannab ostja üldkehtivalt transpordikulud ning transpordiriski. **Palun teavitage garantiijuhtumist eelnevalt teeninduspunkti (vt all)**. Reeglina lepatakse kokku, et defektne toode saadetakse koos rikke lühikese kirjeldusega organiseeritud tagasisaatmise korras või -remondijuhtumil väljaspool garantiiperioodi - piisavalt frankeeritult, vastavaid pakendamis- ja saatismisdirektiive järgides allpool esitatud teenindusaadressile. **Palun pidage silmas, et Teie toode (mudelid sõltuvalt) on tagasitarnel ohutusastel põhjustel kõigest käitusainetest vaba**. Meie teeninduskeskuses saadetakse toode peab olema pakendatud nii, et transporditeel välditakse reklameerivat tootel kahjustusi. Pärast remonti / väljavahetust saadame toote Teile tasuta tagasi. Kui tooteid ei saa remontida või välja vahetada, siis võime oma äranägemise järgi hüvitada kuni puuduliku toote ostuhinna suuruse rahasumma,

kuusuures võetakse arvesse kulumisest tingitud mahaarvamist. Need garantiiteenused kehtivad eraisikust esmaostjale ja pole loobutavad või ülekantavad.

5. **Garantiiaja pikendamine 10 aastale:** Schepbach pakub garantiit täiendavat pikendamist 5 aasta võrra Schepbach 20V seeriast pärit toodetele. Sedasi on nende toodete garantiiperiood ühtekokku 10 aastat. Sellest on välja arvatud patareid / akud, laadid ja tarvikud. Kõnealuse garantiipikenduse saate, kui registreerite selle valdkonna Scheppachi toote hiljemalt 30 päeva jooksul alates ostukuupäevast online meie aadressil <https://garantie.schepbach.com>. Eduka online-registreerimise järel saate artiklipõhise garantiipikenduse kinnituse.
6. **Palun võtke oma garantiinõude kehtestamiseks meie teeninduskeskusega ühendust.**

Palun kasutage eelistatult vormi, mis on esitatud meie koduleheküljel:

<https://www.schepbach.com/de/service>

Palun ärge saatke meile tooteid ilma eelnevalt ühendust võtmata ja meie teeninduskeskuses registreerimata.

Nende garantiilubaduste kehtestamisel on kohustuslikuks eelduseks esmane kontakteerumine meie teeninduskeskusega. Garantiinõuded tuleb kehtestada enne garantiiaja möödumist 14 päeva jooksul pärast puuduse tuvastamist. Selleks on vajalik originaal-ostutšekki ja vajaduse korral artiklipõhise garantiipikenduse kinnitus.

7. **Töötusaeg** - reeglina lahendamise reklamatsioonisadetised 14 päeva jooksul pärast meie teeninduskeskuses saabumist. Kui erandjuhtumitel peaks ületatama nimetatud töötusaega, siis informeerime Teid õigeaegselt.
8. **Kuluosad on üldkehtivalt garantiist välistatud!** - Kuluosadeks on: a) kaasapandud, paigaldatud ja/või sisseehitatud patareid / akud ning b) kõik mudelist sõltuvad kuluosad (muuhulgas rihmad, saekehed, raketustööriistad, lihvketad, filtrid, süsiharjad jne, vt käitusjuhendit). Garantiiteenusest on välistatud süvatuhenenud või kahjustatud korpuse ja/või patareipoolustega patareid või akud.
9. **Kuluprognos** - katmata või enam mittekaetud garantiiteenusega tooted remondime tasu eest. Päringul järel saate defektsed tooted kuluprognosi jaoks meie teeninduskeskuses saata ja vajaduse korral teeninduskeskusele kirjaliku (postiga, e-kirjaga) remondiloa anda. Ilma remondiloata edasist töötlemist ei toimu.

Garantiitingimused kehtivad ainult reklamatsiooni ajahetkel vastavalt aktuaalses väljaandes ja need saab vajaduse korral võtta meie koduleheküljelt (www.schepbach.com). Tõlgete puhul on määravaks alati saksakeelne väljaanne.

Schepbach GmbH · Ginzburger Str. 69 · 89335 Ichenhausen (Saksamaa)

Telefon: +800 4002 4002 ·

E-post: customerservice.EE@schepbach.com ·

Internet: <https://www.schepbach.com>

Jätame endale õiguse neid garantiitingimusi ilma eelteavitusega igal ajal muuta.

18 ELi vastavusdeklaratsioon

Vastavusdeklaratsiooni originaali tõlge

Tootja:

Scheppach GmbH
Günzburger Straße 69
D-89335 Ichenhausen

Me deklareerimine ainuisikuliselt vastutades, et siin kirjeldatud toode ühtib esitatud direktiivide ja normidega.

Kaubamärk: **SCHEPPACH**
Art nimetus: **AKU-PUIDULÕIKUR -
BC-PS150-X**
Art-nr **5910310900**

ELi direktiivid:

2014/30/EL, 2006/42/EÜ, 2011/65/EL*

* Deklaratsiooni objektiks olev ülalpool kirjeldatud ese vastab Euroopa Parlamendi ja nõukogu direktiivile 2011/65/EÜ kuupäevaga 8. juuni 2011 teatud ohtlike ainete kasutamispääsukohta elektri- ja elektroonikaseadmetes.

2006/42/EÜ - IV lisa

Teavitatud asutus: TÜV SÜD Product Service
GmbH Zertifizierstelle,
Ridlerstraße 65,
80339 München,
Saksamaa
Number: 0123
Sertifikaadi number: M6A 011284 0445 Rev.01

2000/14/EÜ_2005/88/EÜ – lisa: V

Garanteeritud
helivõimsustase (L_{WA}): 90 dB
Möödetud
helivõimsustase (L_{WA}): 86,8 dB

Kohaldatud normid:

EN 62841-1:2015/A11:2022; EK9-BE-98(v2):2020;
EN IEC 55014-1:2021; EN IEC 55014-2:2021;
EN ISO 12100:2010

Dokumentatsioonivolinik:

David Rümpelein
Günzburger Str. 69
D-89335 Ichenhausen
Ichenhausen, 17.07.2024

Simon Schünk
Division Manager Product Center

Andreas Pecher
Head of Project Management

Turinys

1 Įvadas.....	217
2 Gaminio aprašymas (1 pav.).....	218
3 Komplektacija (1 pav.).....	218
4 Naudojimas pagal paskirtį.....	218
5 Saugos nurodymai.....	219
6 Techniniai duomenys.....	221
7 Išpakavimas.....	222
8 Prieš pradėdant eksploatuoti.....	222
9 Valdymas.....	224
10 Darbo nuorodos.....	225
11 Valymas.....	226
12 Techninė priežiūra.....	226
13 Laikymas ir transportavimas.....	227
14 Remontas ir atsarginių dalių užsakymas.....	227
15 Utilizavimas ir pakartotinis atgavimas.....	228
16 Sutrikimų šalinimas.....	228
17 Garantinės sąlygos – „Schepbach“ 20 V IXES serija.....	229
18 EB atitikties deklaracija.....	230
19 Perspektyvinis brėžinys.....	320

Ant gaminio esančių simbolių aiškinimas

Šiame žinyne naudojami simboliai turi atkreipti Jūsų dėmesį į galimą riziką. Saugos simboliai ir juos lydintys paaiškinimai turi būti tiksliai suprasti. Patys įspėjimai rizikos nepašalina ir negali pakeisti tinkamų nelaimingų atsitikimų prevencijos priemonių.

	Prieš eksploatacijos pradžią perskaitykite naudojimo instrukciją ir saugos nurodymus bei jų laikykitės!		Nenaudokite gaminio viena ranka.
	Dėmesio! Nesi- laikant ant gaminio esančių saugos ženklų ir įspėjamųjų nuorodų bei saugos ir valdymo nuorodų, galima patirti nuo sunkių iki mirtinų traumų.	 	Akumulatorinis medienos se- karatorius turi būti pastatytas vertikaliai! Neguldykite!
	Užsidėkite ap- sauginius aki- nius.		Alyvos bakelio talpa.
	Naudokite klausos apsau- gą.		Svoris, kg.

	Visada užsidė- kite apsauginį šalną!		Pjovimo juos- tos ilgis
	Mūvėkite ap- saugines pirš- tes!		Pjovimo ilgis
	Avėkite tvirtus batus!		Įspėjimas! Ata- trankos pavo- jus (Kickback). Saugokitės ga- minio atatlan- kos ir venkite sąlyčio su bė- gelio smaigaliu.
	Svarbu naudoti apsauginius drabužius ran- koms, ža- stams, kojoms ir pėdoms.		Techninės prie- žiūros, pertvar- kymo, nustaty- mo ir valymo darbus atlikite tik išjungę vari- klį ir išėmę akumuliatorių.
	Grandinių aly- vos pripildymo anga		Įjungimo blo- kuotė
	Pjūklo grandinė- s montavimo kryptis		Garantuotasis gaminio garso galios lygis.
	Saugokite ga- minį nuo lie- taus. Gaminį leidžiama laikyti ir eksploatuoti tik sausose aplinkos sąly- gose.		Ličio jonų aku- muliatorius
	Visada naudo- kite gaminį abiem rankomis.		Gaminys atitin- ka galiojančias Europos direk- tyvas.

1 Įvadas

Gamintojas:

Schepbach GmbH
Günzburger Straße 69
D-89335 Ichenhausen

Gerbiamas kliente,

mes linkime Jums daug džiaugsmo ir didelės sėkmės dir- bant su nauju gaminiu.

Nuoroda:

pagal galiojantį Atsakomybės už gaminį įstatymą šio gaminio gamintojas neatsako už žalą, kuri atsiranda šiame gaminyje arba dėl jo:

- netinkamai naudojant,
- nesilaikant naudojimo instrukcijos,
- remontuojant tretiesiems asmenims, neįgalotiems specialistams,
- montuojant ir keičiant neoriginalias atsargines dalis,
- naudojant ne pagal paskirtį,

Atkreipkite dėmesį:

naudojimo instrukcija yra šio gaminio dalis.

Joje pateikiamos svarbios nuorodos, kaip su gaminiu dirbti saugiai, tinkamai ir ekonomiškai bei kaip išvengti pavojų, sutaupyti remonto išlaidų, sutrumpinti gaminio prastovos laikus bei padidinti patikimumą ir pailginti eksploatacavimo trukmę. Be šioje naudojimo instrukcijoje pateiktų saugos nuostatų, būtinai privalote laikytis gaminio eksploatacavimui galiojančių taisyklių.

Prieš naudodami gaminį, susipažinkite su visomis gaminio naudojimo ir saugos nuorodomis. Eksploatuokite gaminį tik, kaip aprašyta, ir nurodytoms naudojimo srityms. Laikykite naudojimo instrukciją saugioje vietoje ir, perduodami gaminį tretiesiems asmenims, kartu perduokite ir visą dokumentaciją.

2 Gaminio aprašymas (1 pav.)

1. Priekinė rankų apsauga
2. Grandinės įtempimo sistemos varžtas
3. Žvaigždutės uždangalas
4. Priekinė rankena
5. Įjungimo blokuotė
6. Įj./išj. jungiklis
7. Galinė rankena
8. Pagrindinis jungiklis (įsk. šviesos diodus)
9. Akumuliatoriaus laikiklis
10. Galinė rankų apsauga
11. Pjūklo grandinė
12. Grandininio pjūklo pjovimo juosta
13. Spyruoklinis įtempiklis
14. Žvaigždutė
15. Akumuliatorius*
16. Atfiksavimo mygtukas (akumuliatorius)
17. Alyvos bakelis
18. Pjovimo juostos ir grandinės apsauga

* = į komplektaciją neįeina!

3 Komplektacija (1 pav.)

Poz.	Kiekis	Pavadinimas
11.	1 x	Pjūklo grandinė (iš anksto sumontuota)
12.	1 x	Grandininio pjūklo pjovimo juosta (iš anksto sumontuota)
18.	1 x	Pjovimo juostos ir grandinės apsauga (iš anksto sumontuota)
	1 x	Akumuliatorinis medienos sekatorius
	1 x	Naudojimo instrukcija

4 Naudojimas pagal paskirtį

Gaminys gali būti naudojamas medienai ir šakoms pjautyti lauke iki skersmens, atitinkančio kreipiamojo bėgelo pjovimo ilgį.

Gaminys nėra skirtas medžiams kirsti ir bet kokiam kitam panaudojimui (pvz., mūrui, plastikui, akmeniui, metalui, maisto produktams ar medienai, kurioje yra svetimkūnių, pvz., vinių ar varžtų, pjaustyti).

Gaminį reikia laikyti dešine ranka už rankenos, o kaire ranka – už suėmimo paviršiaus.

Gaminį leidžiama naudoti tik pagal paskirtį. Bet koks kitoks naudojimas laikomas ne pagal paskirtį. Už su tuo susijusią žalą arba patirtus bet kokius sužalojimus atsako naudotojas / operatorius, o ne gamintojas.

Naudojimo pagal paskirtį dalis taip pat yra saugos nurodymų, montavimo instrukcijos ir naudojimo instrukcijoje pateiktų eksploatacavimo nurodymų laikymasis.

Asmenys, kurie gaminį naudoja ir atlieka jo techninę priežiūrą, turi būti su ja susipažinę ir informuoti apie galimus pavojus.

Atlikus gaminio modifikacijas, už su tuo susijusią žalą gamintojas neatsako.

Gaminį leidžiama eksploatuoti tik su gamintojo originaliomis dalimis ir priedais.

Laikykites gamintojo saugos, darbo ir techninės priežiūros reikalavimų bei techniniuose duomenyse nurodytų matmenų.

Atkreipkite dėmesį į tai, kad mūsų gaminiai nėra skirti naudoti komerciniams, amatiniams arba pramoniniams tikslams. Mes neteikiame garantijos, kai gaminys naudojamas komercinėse, amatininkų arba pramoninėse įmonėse arba panašioms darbams.

Signalinių žodžių aiškinimas naudojimo instrukcijoje.

⚠ PAVOJUS

Signalinis žodis, žymintis tiesioginę pavojingą situaciją, kurios nevengiant pasekmė bus mirtini arba sunkūs sužalojimai.

⚠ ĮSPĖJIMAS

Signalinis žodis, žymintis galimai pavojingą situaciją, kurios nevengiant pasekmė gali būti mirtini arba sunkūs sužalojimai.

⚠ ATSARGIAI

Signalinis žodis, žymintis galimai pavojingą situaciją, kurios nevengiant pasekmė bus lengvi arba vidutinio sunkumo sužalojimai.

⚠ DĖMESIO

Signalinis žodis, žymintis galimai pavojingą situaciją, kurios nevengiant pasekmė gali būti gaminio arba turto / nuosavybės apgadinimas.

5 Saugos nurodymai

ĮSPĖJIMAS

Perskaitykite visas šiam elektriniam įrankiui taikomus saugos nurodymus, instrukcijas, iliustracijas ir techninius duomenis.

Netinkamai laikantis toliau pateiktų nurodymų, galima patirti elektros smūgį, gali kilti gaisras ir (arba) galima sunkiai susižaloti.

Išsaugokite visus saugos nurodymus ir instrukcijas ateičiai.

Saugos nuorodose naudojama sąvoka „Elektrinis įrankis“ susijusi su iš tinklo veikiančiais elektriniais įrankiais (su tinklo laidu) arba akumuliatoriniais elektriniais įrankiais (be tinklo laido).

1) Sauga darbo vietoje

- Jūsų darbo zona turi būti švari ir gerai apšviesta.** Jei darbo zonos netvarkingos ir neapšviestos, gali įvykti nelaimingų atsitikimų.
- Nedirbkite su elektriniu įrankiu potencialiai sprogoje atmosferoje, kurioje yra degių skysčių, dujų arba dulkių.** Elektriniai įrankiai skleidžia kibirkštis, kurios gali uždegti dulkes arba garus.
- Naudodami elektrinį įrankį, paprašykite, kad vaikai ir kiti asmenys, laikytųsi atstumo.** Nukreipus dėmesį, elektrinis įrankis gali tapti nevaldomas.

2) Elektros įrangos sauga

- Elektrinio įrankio prijungimo kištukas turi tilpti į kištukinį lizdą.** Jokių būdu kištuko nemodifikuokite. Nenaudokite adapterinių kištukų kartu su įžemintais elektriniais įrankiais. Esant nemodifikuotiems kištukams ir tinkamiems kištukiniams lizdams, mažėja elektros šoko pavojus.
- Venkite kūno sąlyčio su įžemintais paviršiais, pvz., vamzdžiais, šildytuvais, viryklėmis ir šaldytuvais.** Kai Jūsų kūnas įžemintas, kyla didesnis elektros šoko pavojus.
- Saugokite elektrinius įrankius nuo lietaus arba drėgmės.** Patekus į elektrinį įrankį vandens, didėja elektros smūgio pavojus.
- Nenaudokite jungiamojo laido, norėdami už jo nešti ar pakabinti elektrinį įrankį arba iš kištukinio lizdo ištraukti kištuką.** Saugokite jungiamąjį laidą nuo karščio, alyvos, aštrių briaunų arba judančių dalių. Dėl pažeistų arba susipynusių jungiamųjų laidų kyla didesnis elektros smūgio pavojus.
- Kai su elektriniu įrankiu dirbate lauke, naudokite tik išorinei sričiai skirtus ilginamuosius laidus.** Naudojant išorinei sričiai tinkamą ilginamąjį laidą, sumažėja elektros smūgio rizika.
- Jeigu elektrinio įrankio eksploatavimas drėgnoje aplinkoje yra neišvengiamas, naudokite apsauginį nebalanso srovės jungiklį.** Naudojant apsauginį nebalanso srovės jungiklį, mažėja elektros smūgio pavojus.

3) Asmenų sauga

- Dirbdami su elektriniu įrankiu, būkite atidūs ir galvokite apie tai, ką darote.** Nenaudokite elektrinio įrankio, kai esate pavargę arba veikiami narkotinių

medžiagų, alkoholio arba medikamentų. Jei naudodami elektrinį įrankį būsite neatidūs, galite rimtai susižaloti.

- Naudokite asmenines apsaugines priemones ir visada užsidėkite apsauginius akinius.** Naudojant asmenines apsaugines priemones, pvz., kaukę nuo dulkių, neslidžius apsauginius batus, apsauginį šalną arba klausos apsaugą, priklausomai nuo elektrinio įrankio tipo ir naudojimo būdo, mažėja rizika susižaloti.
- Stenkitės nepradėti eksploatuoti neplanuotai.** Prieš prijungdami elektros srovės tiekimą ir (arba) akumuliatorių, įsitikinkite, kad elektrinis įrankis išjungtas. Jei nešdami elektrinį įrankį laikote pirštą ant elektrinio įrankio arba prie elektros srovės tinklo jungiate įjungtą elektrinį įrankį, gali įvykti nelaimingų atsitikimų.
- Prieš įjungdami elektrinį įrankį, pašalinkite nustatymo įrankius arba veržliaraktį.** Įrankis arba raktas, kuris yra besisukančioje elektrinio įrankio dalyje, gali sužaloti.
- Venkite nestandartinės kūno laikysenos. Stovėkite stabiliai ir visada išlaikykite pusiausvyrą.** Taip elektrinį įrankį galėsite geriau kontroliuoti netikėtose situacijose.
- Vilkėkite tinkamus drabužius.** Nevilkėkite plačių drabužių ir nusiimkite papuošalus. Saugokite, kad plaukai ir drabužiai nepatektų arti judančių dalių. Laisvus drabužius, papuošalus arba ilgus plaukus gali pagriebti dalys.
- Jei galima sumontuoti dulkių nusiurbimo ir surinkimo įtaisus, juos reikia prijungti ir tinkamai naudoti.** Naudojant dulkių nusiurbimo įtaisą, galima sumažinti dulkių keliamus pavojus.
- Net po daugkartinio naudojimosi elektriniu įrankiu negalvokite, kad esate visiškai saugūs, ir atsisveikite į elektriniams įrankiams galiojančias saugos taisykles.** Dėl nedėmesingų veiksmų galima sunkiai susižaloti per sekundės dalis.

4) Elektrinio įrankio naudojimas ir elgsena su juo

- Neperkraukite elektrinio įrankio. Savo darbui naudokite tam skirtą elektrinį įrankį.** Su tinkamu elektriniu įrankiu nurodytame galios diapazone dirbsite geriau ir saugiau.
- Nenaudokite elektrinio įrankio, kurio jungiklis sugedęs.** Elektrinis įrankis, kuris nebeįsijungia arba nebeįsijungia, yra pavojingas ir jį reikia sutaisyti.
- Prieš nustatydami prietaisą, keisdami įstatomo įrankio dalis arba prieš padėdami elektrinį įrankį į šalį, ištraukite kištuką iš kištukinio lizdo ir (arba) pašalinkite išimamą akumuliatorių.** Ši atsargumo priemonė saugo nuo neplanuoto elektrinio įrankio paleidimo.
- Laikykite nenaudojamus elektrinius įrankius vaikams nepasiekiamoje vietoje.** Neleiskite elektriniu įrankiu naudotis asmenims, kurie su šiuo įrenginiu nėra susipažinę arba neperskaitė šių nurodymų. Elektriniai įrankiai yra pavojingi, kai juos naudoja nepatyrę asmenys.

- e) **Kruopščiai prižiūrėkite elektrinius įrankius ir įstatomą įrankį. Patikrinkite, ar judančios dalys neprikaištingai veikia ir nestringa, ar dalys nelūžusios ir nepažeistos, kad būtų neigiamai veikiamas elektrinio įrankio veikimas. Prieš naudodami elektrinį įrankį, pažeistas dalis patikėkite suremontuoti. Daug nelaimingų atsitikimų įvyksta dėl blogai techniškai prižiūrimų elektrinių įrankių.**
- f) **Stebėkite, kad pjaustytuvai būtų aštrūs ir švarūs. Kruopščiai prižiūrėti pjaustytuvai su aštriomis pjūvio briaunomis mažiau brangia ir juos lengviau valdyti.**
- g) **Elektrinį įrankį, įstatomų įrankius ir t. t. naudokite pagal tolesnius nurodymus. Tuo metu atsisveikite į darbo sąlygas ir darbus, kuriuos reikia atlikti. Naudojant elektrinius įrankius kitiems, o ne numatytiems tikslams, galimos pavojingos situacijos.**
- h) **Rankenos ir suėmimo paviršiai turi būti sausi, švarūs ir ant jų neturi būti alyvos bei tepalo. Jei rankenos ir suėmimo paviršiai slidūs, elektrinio įrankio nenumatytose situacijose nebus galima saugiai valdyti bei kontroliuoti.**

5) Akumulatorinio įrankio naudojimas ir elgsena su juo

- a) **Akumulatorius įkraukite tik gamintojo rekomenduojamais įkrovikliais. Kai tam tikram akumulatorių tipui skirtas įkroviklis naudojamas su kitais akumulatoriais, kyla gaisro pavojus.**
- b) **Elektriniuose įrankiuose naudokite tik jiems skirtus akumulatorius. Naudojant kitokius akumulatorius, galima susižaloti ir gali kilti gaisras.**
- c) **Nenaudojamą akumulatorių laikykite toliau nuo biuro sąvaržėlių, monetų, raktų, vinių, varžtų arba kitų mažų metalinių daiktų, dėl kurių galėtų būti šuntuojami kontaktai. Trumpojo jungimo tarp akumulatoriaus kontaktų pasekmė gali būti sužalojimai arba gaisras.**
- d) **Netinkamai naudojant, iš akumulatoriaus gali išbėgti skysčio. Venkite sąlyčio su juo. Atsitiktinai prisilietę, nuplaukite vandeniu. Patekus skysčio į akis, papildomai kreipkitės į gydytoją. Išbėgęs akumulatoriaus skystis gali dirginti odą arba sukelti nudegimus.**
- e) **Nenaudokite pažeistų arba modifikuotų akumulatorių. Pažeisti arba modifikuoti akumulatoriai gali būti nenuspėjami ir sukelti gaisrą, sproгимą ar kelti pavojų susižaloti.**
- f) **Apsaugokite akumulatorių nuo ugnies arba aukštos temperatūros. Ugnis ir aukštesnė nei 130 °C temperatūra gali sukelti sproгимą.**
- g) **Laikykitės visų įkrovimo nurodymų ir niekada neįkraukite akumulatoriaus ar akumulatorinio įrankio eksploatavimo instrukcijoje už nurodyto temperatūros diapazono ribų. Įkraunant netinkamai arba už leistino temperatūros diapazono ribų, galima sugadinti akumulatorių ir gali padidėti gaisro pavojus.**

6) Servisas

- a) **Elektrinio įrankio remontą patikėkite tik kvalifikuotam personalui ir tik naudojant originalias atsargines dalis. Taip užtikrinsite elektrinio įrankio saugą.**

- b) **Niekada neatlikite pažeistų akumulatorių techninės priežiūros. Bet kokius akumulatorių techninės priežiūros darbus turėtų atlikti gamintojas arba įgaliotos klientų aptarnavimo tarnybos.**

Saugos nurodymai dėl akumulatorinio medienos sekaratoriaus

- a) **Veikiant pjūklui, laikykite kūno dalis toliau nuo pjūklo grandinės. Prieš paleisdami pjūklą įsitinkite, kad pjūklo grandinė neličia jokių daiktų. Dirbant su grandininio pjūklu, dėl neatidumo momento gali būti pagriebti grandininio pjūklo drabužiai arba kūno dalys.**
- b) **Visada laikykite grandininį pjūklą dešiniąja ranka už galinės rankenos, o kairiąja ranka – už priekinės rankenos. Tvirtai laikant grandininį pjūklą atvirksutinėje darbinėje padėtyje, didėja rizika susižaloti ir to negalima niekada daryti.**
- c) **Elektrinę grandinę laikykite už izoliuotų suėmimo paviršių, nes pjūklo grandinė gali prisiliesti prie paslėptų elektros laidų arba savo tinklo kabelio. Pjūklo grandinės kontaktas su įtampingąja linija taip pat metalinėse prietaiso dalyse gali sudaryti įtampą ir sukelti elektros smūgį.**
- d) **Naudokite akių apsaugą. Rekomenduojama naudoti kitą apsauginę įrangą klausiai, galvai, rankoms, kojoms ir pėdoms. Tinkami apsauginiai drabužiai mažina pavojų susižaloti dėl aplink skriejančių drožlinių medžiagų ir atsitiktinai prisiliesti prie pjūklo grandinės.**
- e) **Nedirbkite su grandininio pjūklu ant medžio, kopėčių, stogo arba nestabilius pagrindo. Eksploatuojant tokiu būdu, kyla didelis pavojus susižaloti.**
- f) **Visada stovėkite stabiliai ir naudokite grandininį pjūklą tik tada, kai stovėsite ant tvirto, saugaus ir lygus pagrindo. Dėl slidaus pagrindo ir nestabilių stovėjimo paviršių galima prarasti pusiausvyrą arba grandininis pjūklas gali tapti nevaldomas.**
- g) **Pjaudami įtempio veikiamą šaką, turite tikėtis, kad ji spyruokliuos atgal. Kai neliks įtempio medienos plaušienoje, įtempta šaka gali pataikyti į naudotoją ir (arba) grandininis pjūklas gali tapti nevaldomas.**
- h) **Būkite ypač atsargūs, kai pjaunate brūzgynus ir jaunus medžius. Plona medžiaga gali įstrigti pjūklo grandinėje ir atsitrenkti į Jus arba Jūs galite prarasti pusiausvyrą.**
- i) **Neškite išjungtą grandininį pjūklą už priekinės rankenos, pjūklo grandinę nusukite nuo savo kūno. Transportuodami ir laikydami grandininį pjūklą, visada uždėkite apsauginį uždangalą. Kruopšti elgsena su grandininio pjūklo mažina netikėto prisilietimo prie veikiančios pjūklo grandinės tikimybę.**
- j) **Laikykitės tepimo, grandinės įtempimo ir kreipiamojai bėgelio bei grandinės keitimo nurodymų. Netinkamai įtempta arba sulepta grandinė gali arba trūkti, arba padidinti atatrankos riziką.**
- k) **Pjaukite tik medieną. Nenaudokite grandininio pjūklo darbams, kurie jis nėra skirtas. Pavyzdys: Nenaudokite grandininio pjūklo metalui, plastikui, mūriui arba statybinėms medžiagoms ne iš medžio pjauti. Naudojant grandininį pjūklą paskirties neatitinkantiems darbams, galimos pavojingos situacijos.**

- l) **Šis grandininis pjūklas neskirtas medžiams kirsti.** Naudojant grandininį pjūklą netinkamam darbui, naudotojas gali sunkiai susižaloti arba sužaloti kitus.

Atatrankos priežastys ir vengimas

Atatranka gali įvykti, kai kreipiamojo bėgelio smaigalys palies daiktą arba mediena įlanks ir pjūklo grandinė įstrigs pjūvyje.

Susilietus su bėgelio smaigaliu kai kuriais atvejais gali sukelti netikėtą į galą nukreiptą reakciją, kurioje kreipiamasis bėgelis atsitrengs į viršų ir naudotojo kryptimi.

Grandininiam pjūklui įstrigus kreipiamojo bėgelo viršutinėje briaunoje, bėgelis gali būti greitai nustumtas atgal naudotojo kryptimi.

Dėl kiekvienos iš šių reakcijų pjūklas gali tapti nevaldomas ir galima sunkiai susižaloti. Pasikliaukite tik grandininiam pjūkle sumontuotais saugos įtaisais. Būdami grandininio pjūklo naudotoju, turite imtis įvairių priemonių, kad galėtumėte dirbti be nelaimingų atsitikimų ir sužalojimų.

Atatranka yra netinkamo arba klaidingo grandininio pjūklo valdymo pasekmė. Jos galima išvengti tinkamomis atsargumo priemonėmis, kaip aprašyta toliau:

- a) **Tvirtai laikykite pjūklą abiem rankomis, tuo tarpu nykščiais ir pirštais apgaubkite grandininio pjūklo rankenas. Nustatykite savo kūną bei rankas į tokią padėtį, kurioje galite sulaikyti atatrankos jėgas.** Jei bus imtasi tinkamų priemonių, naudotojas galės suvaldyti atatrankos jėgas. Niekada nepaleiskite grandininio pjūklo.
- b) **Venkite nestandartinės kūno laikyenos ir nepjaukite didesniais nei pečių aukštyje.** Taip išvengsite netikėto prisilietimo prie bėgelių smaigalio ir galėsite geriau kontroliuoti grandininį pjūklą netikėtose situacijose.
- c) **Visada naudokite gamintojo nurodytus atsarginius bėgelius ir pjūklo grandines.** Dėl netinkamų atsarginių bėgelių ir pjūklo grandinių grandinė gali trūkti ir (arba) sukelti atatranką.
- d) **Laikykites gamintojo pateiktų pjūklo grandinės galandimo ir techninės priežiūros nurodymų.** Per žemi gylio ribotuvai didina polinkį į atatranką.

Kiti saugos nurodymai

- Kruopščiai laikykitės šioje eksploataavimo instrukcijoje pateiktų techninės priežiūros, kontrolės ir aptarnavimo nurodymų. Pažeistus apsauginius įtaisus ir dalis turi tinkamai suremontuoti arba pakeisti mūsų techninės priežiūros centras, jei eksploataavimo instrukcijoje nenurodyta kitaip.
- Pirmą kartą naudotojui reikėtų bent jau pasitreniruoti pjauti rąstus ant ožio ar stovo.
- Atlikdami pjovimo darbus ant šlaito, visada stovėkite virš medžio stiebo. Kad „perpjovimo“ momentu išlaikytumėte visišką kontrolę, prieš pat pjovimo pabaigą sumažinkite prispaudimo slėgį, tačiau gaminio rankenas tvirtai laikykite. Atkreipkite dėmesį į tai, kad pjūklo grandinė neliestų žemės. Atlikę pjūvį, prieš pašalindami iš ten gaminį, palaukite, kol gaminys sustos. Prieš pereidami nuo vieno medžio prie kito, visada išjunkite gaminio variklį.
- Nuo medžio reikia pašalinti nešvarumus, akmenis, atsilupusią žievę, vėnis, kabes ir vielą.

- **Nenaudokite priedų, kurių nerekomendavo gamintojas.** Dėl to galima patirti elektros smūgį arba gali kilti gaisras.

Liekamosios rizikos

Gaminys pagamintas pagal technikos lygį ir pripažintas saugumo technikos taisykles. Tačiau dirbant galima pavienė liekamoji rizika.

- Nenaudojant nurodytos klausos apsaugos, klausos sutrikdymas.
- Liekamąsias rizikas galima sumažinti, jei bus laikomasi saugos nuorodų ir bus naudojama pagal paskirtį bei bus laikomasi visos naudojimo instrukcijos.
- Naudokite gaminį taip, kaip rekomenduojama šioje naudojimo instrukcijoje. Taip Jūsų gaminys pasieks optimalią galią.
- Be to, nepaisant visų priemonių, kurių buvo imtasi, galima neakivaizdi liekamoji rizika.

⚠️ ĮSPĖJIMAS

Ekspluatauojant šis elektrinis įrankis sudaro elektromagnetinį lauką. Tam tikromis aplinkybėmis šis laukas gali veikti aktyvius arba pasyviuos medicininis implantus. Norint sumažinti rimtų arba mirtinų sužalojimų pavojų, prieš naudojant elektrinį įtaisą, asmenims su medicininiais implantais rekomenduojame pasikonsultuoti su savo gydytoju arba medicininį implantų gamintoju.

⚠️ ĮSPĖJIMAS

Dirbant ilgesnį laiką, dėl vibracijos operatoriaus rankose gali sutrikti kraujotaka (baltų pirštų sindromas). Baltų pirštų sindromas yra kraujagyslių liga, kuria sergant spazmuoja smulkiosios rankų ir kojų pirštų kraujagyslės. Į susijusias vietas nebetiekiami pakankamai kraujo ir dėl to jos atrodo itin baltos. Dažnas vibruojančių gaminų naudojimas asmenims, kurių kraujotaka yra sutrikusi (pvz., rūkančių, sergančių diabetu asmenų), gali sukelti nervų pažeidimus. Jei pastebite neįprastų sutrikimų, nedelsdami nutraukite darbą ir kreipkitės į gydytoją.

DĖMESIO

Gaminys yra 20 V IXES serijos dalis ir jo negalima eksploatuoti su šios serijos akumulatoriais. Akumulatorius leidžiama įkrauti tik su šios serijos įkrovikliais. Čia atsižvelkite į gamintojo duomenis.

⚠️ ĮSPĖJIMAS

Laikykitės saugos ir įkrovimo bei tinkamo naudojimo nuorodų, pateiktų Jūsų 20V IXES serijos akumulatoriaus ir įkroviklio eksploataavimo instrukcijoje. Išsamų įkrovimo proceso aprašymą ir kitos informacijos rasite atsikroje naudojimo instrukcijoje.

6 Techniniai duomenys

Akumulatorinis medienos sekatatorius	BC-PS150-X
Variklio įtampa	20 V

Grandininio pjūklo pjovimo juostos (iš anksto sumontuotos) tipas	ROYAL 6" GH06-31-43P
Pjūklo grandinės (iš anksto sumontuoto) tipas	ROYAL 6" 030-31-043
Bakelis / pjūklų grandinių alyva	apie 30 cm ³ (30 ml)
Maks. pjovimo greitis	6,8 m/s
Maks. pjovimo ilgis	150 mm
Grandinės žingsnis	0,30"
Varančiosios grandies storis	0,043"/ 1,09 mm
Žvaigždutės dantų skaičius / žingsnis	6T/7,62 (30")
Svoris (be degalų, be pjovimo sąrankos)	1,1 kg
Svoris (be degalų, su akumulatoriumi)	1,7 kg

Pasilikame teisę atlikti techninius pakeitimus!

Triukšmas ir vibracija

ĮSPĖJIMAS

Triukšmas gali turėti didelės įtakos Jūsų sveikatai. Jei mašinos triukšmas viršija 85 dB, Jūs ir šalia esantys asmenys turi naudoti tinkamą klausos apsaugą.

Triukšmo ir vibracijos vertės buvo nustatytos pagal EN 62841-1.

Triukšmo vertės

Slėgio lygis L_{pA}	78,8 dB
Matavimo neapibrėžtis K_{pA}	3 dB
Garso galia L_{wA}	86,8 dB
Matavimo neapibrėžtis K_{wA}	3 dB

Vibracijos parametrai

Vibracija, a_h	<2,5 m/s ²
Matavimo neapibrėžtis K	1,5 m/s ²

Nurodytos bendrosios vibracijų spinduliuotės ir spinduliuojamojo triukšmo vertės buvo išmatuotos remiantis standartiniu bandymo metodu ir, norint palyginti elektrinį įrankį, ją galima naudoti su kitu.

Nurodytas triukšmo emisijos ir bendrąsias vibracijų spinduliuotės vertes taip pat galima naudoti, norint laikinai įvertinti apkrovą.

ĮSPĖJIMAS

Tikrojo elektrinio įrankio naudojimo metu triukšmo emisijos ir vibracijų spinduliuotės emisijos vertės gali skirtis nuo deklaruotų verčių, priklausomai nuo elektrinio įrankio naudojimo būdo, ypač, atsižvelgiant į apdorojamo ruošinio rūšį.

Pasistenkite, kad apkrova būtų kuo mažesnė. Priemonės pavyzdys: darbo laiko ribojimo priemonių pavyzdžiai. Čia reikia atsižvelgti į visas darbinio ciklo dalis (pavyzdžiui, į laiką, kurį elektrinis įrankis buvo išjungtas, ir į tokį laiką, kada jis nors ir yra įjungtas, tačiau veikia be apkrovos).

7 Išpakavimas

ĮSPĖJIMAS

Gaminys ir pakavimo medžiagos nėra vaikų žaislas! Vaikams draudžiama žaisti su plastikiniais maišeliais, plėvelėmis ir mažomis dalimis! Pavojus praryti ir uždusti!

- Atidarykite pakuotę ir atsargiai išimkite gaminį.
- Nuimkite pakavimo medžiagą ir ištraukite pakavimo / transportavimo fiksatorius (jei yra).
- Patikrinkite, ar komplektacijoje viskas yra.
- Patikrinkite gaminį ir priedus, ar transportuojant jie nebuvo pažeisti. Apie bet kokius pažeidimus nedelsdami informuokite transporto įmonę, kuri pristatė gaminį. Vėliau reklamacijos nebūs pripažintos.
- Jei įmanoma, saugokite pakuotę, kol nepasibaigs garantinis laikotarpis.
- Prieš naudodami, pagal naudojimo instrukciją susipažinkite su gaminiumi.
- Priedams bei greitai susidėvinčioms ir atsarginėms dalims naudokite tik originalias dalis. Atsarginių dalių įsigysite iš savo prekybos atstovo.
- Užsakydami nurodykite mūsų gaminių numerius bei gaminio tipą ir pagaminimo metus.

8 Prieš pradėdant eksploatuoti

PAVOJUS

Pavojus susižaloti!

Naudojant ne iki galo surinktą gaminį, galima rimtai susižaloti.

- Naudokite tik iki galo surinktą gaminį.
- Prieš kiekvieną naudojimą vizualiai patikrinkite, ar gaminys yra sukomplektuotas ir ar jame nėra pažeistų ar susidėvėjusių konstrukcinių dalių. Saugos ir apsauginiai įtaisai turi veikti.

ĮSPĖJIMAS

Pavojus susižaloti!

Prieš atlikdami bet kokius darbus prie elektrinio įrankio (pvz., techninės priežiūros, įrankių keitimo ir kt.) bei jį transportuodami ir laikydami, išimkite akumuliatorių iš elektrinio įrankio. Netikėtai aktyvūs jį./išj. jungiklį, kyla pavojus susižaloti.

ĮSPĖJIMAS

Pavojus susižaloti naudojant pjūklo grandinę arba pjovimo juostą!

- Mūvėkite pjūviams atsparias pirštines.

Nuoroda:

- Grandinės juosta ir grandinė jau yra sumontuotos dėl pakavimo ir transportavimo priežasčių.
- Nauja pjūklo grandinė pailgėja ir ją reikia dažniau įtempti. Po kiekvieno pjūvio reguliariai tikrinkite grandinės įtempį ir jį sureguliuokite.
- Naudokite tik šiam gaminiui skirtas pjūklo grandines ir pjovimo juostas.

8.1 Grandininio pjūklo pjovimo juostos (12) ir pjūklo grandinės (11) montavimas / išmontavimas (2 pav.)

Rekomenduojame prieš pirmąjį naudojimą patikrinti, kaip pritvirtintas gaminyje ir visi priedai, ir, jei reikia, sumontuoti juos iš naujo.

1. Pastatykite gaminį ant lygaus, tiesaus paviršiaus.
2. Sukite grandinės įtempimo sistemos varžtą (2) prieš laikrodžio rodyklę, kad atlaisvintumėte grandinės įtempį ir nuimtumėte žvaigždutės uždangalą (3).
3. Nuimkite grandininio pjūklo pjovimo juostą (12) ir pjūklo grandinę (11).
4. Ištieskite pjūklo grandinę (11) į kilpą taip, kad pjovimo briaunos būtų išdėstytos pagal laikrodžio rodyklę. Norėdami išlygiuoti pjūklo grandinę (11), orientuokitės pagal piktogramas (rodykles) ant pjūklo grandinės arba virš žvaigždutės (14).
5. Įkiškite pjūklo grandinę (11) į grandininio pjūklo pjovimo juostos (12) griovelį.
6. Montuodami laikykite grandininio pjūklo pjovimo juostą (12) pakreiptą į viršų maždaug 45 laipsnių kampą, kad būtų lengviau kreipti pjūklo grandinę (11) ant grandininio pjūklo pjovimo juostos (12) griovelio.
7. Įdėkite grandininio pjūklo pjovimo juostą (12) ir pjūklo grandinę (11) į spyruoklinį įtempiklį (13).
8. Paspauskite grandininio pjūklo pjovimo juostą (12) su pjūklo grandine (11) žemyn, kad pjūklo grandinę (11) perstumtumėte ant žvaigždutės (14).
9. Kai pjūklo grandinė (11) atleidžiama, ji automatiškai įtempinama.
10. Vėl uždėkite žvaigždutės uždangalą (3).
11. Ranka prisukite grandinės įtempimo sistemos (2) varžtą pagal laikrodžio rodyklę.
12. Dar kartą patikrinkite pjūklo grandinę (11), ar ji tvirtai laikosi, ir priveržkite žvaigždutės uždangalą (3) grandinės įtempimo sistemos (2) varžtą.

Nuoroda:

Atkreipkite dėmesį, kad po naudojimo gaminį reikia sutepti alyva ir kad alyva gali išbėgti, jei gaminyje laikomas ant šono arba apverstas. Tai yra normalus reiškinys dėl būtinos vėdinimo angos viršutiniame bakelio krašte ir nėra pagrindo skųstis. Kadangi šis gaminyje gamybos metu yra tikrinamas ir išbandomas su alyva, net ir ištuštėjus bakelyje gali būti nedidelių likučių, kurie transportuojant korpusą gali būti šiek tiek užteršti alyva. Išvalykite korpusą skudurėliu.

Prieš keičiant pjūklo grandinę, iš kreipiamojo bėgelio griovelio reikia išvalyti nešvarumus, nes, esant nešvarumų nuosėdų, pjūklo grandinė gali iššokti iš bėgelio. Nuosėdos taip pat gali sugerti grandinių alyvą. Rezultatas būtų toks, kad grandinės alyva nepasiektų apatinės bėgelio pusės arba pasiektų tik nedidelis jos kiekis ir nebūtų sutepta.

8.2 Pjūklo grandinės (11) įtempimas (2 pav.)

⚠ ĮSPĖJIMAS

Pavojus susižaloti nušokus pjūklo grandinei!

Nepakankamai įtempta pjūklo grandinė eksploatacijoje metu gali nukristi ir sužaloti.

- Dažnai tikrinkite pjūklo grandinės įtempį.
- Pjūklo grandinės įtempis yra per mažas, kai varančiosios grandys išlenda iš griovelio apatinėje kreipiamojo bėgelio pusėje.
- Jei pjūklo grandinės įtempis yra per mažas, tinkamai įtempkite pjūklo grandinę.

1. Gaminyje yra su pjūklo grandinės greitojo įtempimo sistema. Pjūklo grandinė automatiškai įtempinama spyruokliniu įtempikliu, pritvirtintu prie gaminio. Besiukant pjūklo grandinę kreipiamajame griovelyje ant grandininio pjūklo pjovimo juostos.

Grandinės įtempis ir grandinės sutepimas turi didelę įtaką pjūklo grandinės eksploatacijoje trukmei.

Pjūklo grandinė įtempta tinkamai, jei ji nenukara ant grandininio pjūklo pjovimo juostos ir ją galima apsukti ratu pirštine ranka. Traukiant pjūklo grandinę 9 N (apie 1 kg) traukos jėga, tarp pjūklo grandinės ir grandininio pjūklo pjovimo juostos turi būti ne didesnis nei 2 mm atstumas.

Nuoroda:

- Nauja pjūklo grandinė po montavimo tam tikrą laiką atsilpalaiduoja. Todėl prieš naudodami retkarčiais patikrinkite pjūklo grandinės įtempį.
- Pjūklo grandinę reikia įtempti švarioje vietoje, kurioje nebūtų pjuvenų ir panašių dalykų.
- Tinkamai įtempta pjūklo grandinė, užtikrinamas naudotojo saugumas ir sumažinamas dėvėjimasis bei grandinės pažeidimų skaičius arba jų išvengiama.
- Prieš pradėdami darbą rekomenduojame naudotojui patikrinti grandinės įtempį. Pjūklo grandinė įtempta tinkamai, jei ji nenukara grandininio pjūklo pjovimo juostos apačioje ir ją galima apsukti ratu pirštine ranka.
- Jei pjūklo grandinė nukartų arba sugestų spyruoklės įtempiklis, kreipkitės į specializuotas dirbtuves.

DĖMESIO

Dirbant su pjūklais, pjūklo grandinė įkaista ir dėl to šiek tiek išsiplečia. Šio „pailgėjimo“ ypač galima tikėtis naudojant naujas pjūklo grandines.

8.3 Pjūklų grandinių alyvos papildymas (6 pav.)

DĖMESIO

Gaminio pažeidimas!

Jei gaminyje eksploatuojamas be alyvos arba su per mažu jos kiekiu, dėl to gali būti pažeistas gaminyje.

- Prieš pradėdami eksploatuoti pripildykite alyvos. Gaminyje pristatomas be alyvos.
- Nenaudokite senos alyvos!
- Keisdami akumuliatorių, kaskart patikrinkite alyvos lygį.

DĖMESIO

Žala aplinkai!

Išbėgusi alyva gali tvariai užteršti aplinką. Skystis yra labai nuodingas ir gali greitai užteršti vandenį.

- Pildykite / ištuštinkite alyvą tik ant lygių, sutvirtintų paviršių.
- Naudokite pripildymo atvamzdį arba piltuvą.
- Surinkite išleistą alyvą į tinkamą indą.
- Nedelsdami surinkite išlietą alyvą ir utilizuokite šluostę pagal vietos reikalavimus.
- Utilizuokite alyvą pagal vietos reikalavimus.

Grandinės įtempis ir grandinės sutepimas turi didelę įtaką pjūklo grandinės eksploatacijoje.

Pjūklo grandinė automatiškai sutepama veikiant gaminiiui. Norint pakankamai sutepti pjūklo grandinę, alyvos bakelyje visada turi būti pakankamai pjūklų grandinių alyvos. Reguliariai tikrinkite alyvos bakelyje likusį alyvos kiekį.

Nuoroda:

- Naudokite pjūklų grandinių alyvą, kurioje yra priedų, mažinančių trintį ir susidėvėjimą, arba pjūklo grandinių bioalyvą.
 - Pjaudami medžius, naudokite pjūklo grandinių bioalyvą. Mineralinė alyva gali pakenkti medžiams.
 - Prieš įjungdami gaminį įsitikinkite, kad alyvos bako dangtelis yra savo vietoje ir uždarytas.
1. Pastatykite gaminį ant lygaus, tiesaus paviršiaus.
 2. Atidarykite alyvos bakelį (17). Tam atsukite alyvos bakelio dangtelį (17) prieš laikrodžio rodyklę.
 3. Kad alyva neištekėtų, naudokite piltuvą*.
 4. Neviršykite maks. 30 ml pripildymo kiekio.
 5. Alyvos bakelio dangtelį (17) užsukite pagal laikrodžio rodyklę, kad uždarytumėte alyvos bakelį (17).
 6. Nedelsdami surinkite išlietą alyvą ir utilizuokite šluostę* pagal vietos reikalavimus.
 7. Norėdami patikrinti pjūklo grandinės tepimą, gaminį su pjūklo grandine laikykite virš lapo popieriaus ir kelias sekundes iki maksimumo didinkite greitį. Ant popieriaus matysite, veikia grandinės tepimo sistema.

* = į komplektaciją neįeina!

8.4 Akumulatoriaus (15) įdėjimas į akumulatoriaus laikiklį (9) / išėmimas iš jo (3 pav.)

⚠ ATSAUGIAI

Pavojus susižaloti!

Įdėkite akumuliatorių tik tada, kai akumulatorinis įrankis bus paruoštas naudoti.

Akumulatoriaus įdėjimas

1. Įstumkite akumuliatorių (15) į akumulatoriaus laikiklį (9). Akumulatorius (15) girdimai užsifiksuoja.

Akumulatoriaus išėmimas

1. Paspauskite akumulatoriaus (15) atfiksavimo mygtuką (16) ir ištraukite akumuliatorių iš akumulatoriaus laikiklio (9).

8.4.1 Įkrovimo būsenos indikatorius ant pagrindinio jungiklio (8) (5 pav.)

Akumulatoriaus (15) įkrovimo būseną eksploatuojant rodo ant pagrindinio jungiklio (8) užsidėgantys atitinkami įkrovimo būsenos indikatoriaus šviesos diodai.

4 šviesos diodai šviečia	Akumuliatorių įkrautas iki galo
3 šviesos diodai šviečia	Akumuliatorių iš dalies įkrautas
1 šviesos diodas šviečia	Akumuliatorių reikia įkrauti

9 Valdymas

DĖMESIO

Prieš pradėdami eksploatuoti, gaminį būtina iki galo sumontuoti!

DĖMESIO

Atkreipkite dėmesį į tai, kad dirbant aplinkos temperatūra neviršytų 50 °C ir būtų ne žemesnė nei –20 °C.

DĖMESIO

Gaminys yra 20 V IXES serijos dalis ir jo negalima eksploatuoti su šios serijos akumulatoriais. Akumuliatorių leidžiama įkrauti tik su šios serijos įkrovikliais. Čia atsižvelkite į gamintojo duomenis.

⚠ PAVOJUS

Pavojus susižaloti!

Jei gaminys įstrigo, nebandykite jo ištraukti jėga.

- Išjunkite variklį.
- Naudokite svertą arba pleišta, kad atlaisvintumėte gaminį.

9.1 Gaminio laikymas ir kreipimas

⚠ ĮSPĖJIMAS

Pavojus susižaloti dėl atatrakos!

- Niekada nenaudokite gaminio viena ranka!

⚠ ĮSPĖJIMAS

Pavojus susižaloti!

- Niekada nenaudokite gaminio be priekinės rankų apsaugos!

9.1.1 Priekinė ir galinė rankų apsaugos (1, 10) (1 pav.)

- Priekinė (1) ir galinė (10) rankų apsauga apsaugo pirštus nuo sužalojimų, atsiradusių prisilietus prie pjūklo grandinės (11) jai nutrūkus dėl perkrovos.
- Be to, galinė rankų apsauga (10) apsaugo ranką nuo šakų ir šakelių.
- Prieš kiekvieną naudojimą patikrinkite, ar veikia priekinė rankų apsauga (1). Kad užtikrintumėte funkcionalumą, priekinė ir galinė rankų apsaugos (1, 10) turi būti švarios.

9.2 Gaminio įjungimas / išjungimas ir eksploatavimas (1, 4–7 pav.)

Įjungimas

1. Patikrinkite, ar alyvos bakelyje (17) yra pjūklų grandinių alyvos.
2. Pripildykite pjūklų grandinių alyvos dar prieš tai, kol ištuštės alyvos bakelis (17), kaip aprašyta ties 8.3.
3. Nutraukite pjovimo juostos ir grandinės apsaugą (18) nuo grandininio pjūklo pjovimo juostos (12).
4. Laikykite gaminį dešiniąja ranka už priekinės rankenos (4), o kairiąja ranka – už galinės rankenos (7). Nykščiai ir pirštai turi tvirtai apgaubti rankenas (4, 7).
5. Nustatykite savo kūną bei rankas į tokią padėtį, kurioje galite sulaukyti atatrunkos jėgas.
6. Spauskite pagrindinį jungiklį (8), kol užsidegs šviesos diodai.
7. Nykščiu paspauskite priekinės rankenos (4) įjungimo blokuotę (5).
8. Laikykite įjungimo blokuotę (5) paspaudę.
9. Norėdami įjungti gaminį, paspauskite įj./išj. jungiklį (6).
10. Atleiskite įjungimo blokuotę (5).

Nuoroda:

Paleidus gaminį, nereikia laikyti įjungimo blokuotės paspaudus. Įjungimo blokuotė turi apsaugoti nuo netikėto gaminio paleidimo.

Išjungimas

1. Norėdami išjungti, atleiskite įj./išj. jungiklį (6).
2. Po kiekvieno darbo su gaminiu uždėkite pridėdamą pjovimo juostos ir grandinės apsaugą (18).

Nuoroda:

Saugumo sumetimais gaminys išsijungia po 1 minutės.

9.3 Apsauga nuo perkrovos

Esant akumulatoriaus perkrovai, jis išsijungia savaime. Jam atvėsus (trukmė skirtinga), gaminį galima įjungti vėl.

10 Darbo nuorodos

Nuorodos:

Prieš įjungdami atkreipkite dėmesį į tai, kad gaminys neliestų daiktų.

- Venkite nestandartinės kūno laikysenos. Stovėkite stabiliai ir visada išlaikykite pusiausvyrą. Taip elektrinį įrankį galėsite geriau kontroliuoti netikėtose situacijose.
- Kai pjaunate pjovimo juostos apačia (su traukiama grandine), geriau valdote.
- Pjaunant arba po to pjūklo grandinė neturi liesti žemės ar kito objekto.
- Atkreipkite dėmesį į tai, kad pjūklo grandinė neįstrigtų pjūvyje. Šaka neturi lūžti ar atsikilti.
- Taip pat laikykitės atsargumo priemonių nuo atatrunkos (žr. saugos nurodymus).
- Atlikdami pjovimo darbus ant šlaito, visada stovėkite virš šakos. Atkreipkite dėmesį į tai, kad pjūklo grandinė neliestų žemės. Po pjovimo palaukite, kol pjūklo grandinė sustos, ir tik tada išimkite gaminį.

10.1 Pjovimo technika

10.1.1 Pjaustymas pagal ilgį

Pjaustymas pagal ilgį – tai nukirstų medžių kamienų supjaustymas į mažas dalis. Jei įmanoma, po stiebu turi būti pakišta šakų, sijų arba pleiščių ir jis turi būti atremtas.

- Atkreipkite dėmesį į tai, kad pjūklo grandinė pjaunant nelieptų žemės.
- Įsitinkinkite, kad stovite stabiliai ir nuožulnioje vietovėje stovėkite virš kamieno. Kad „perpjovimo“ momentu išlaikytumėte visišką kontrolę, prieš pat pjovimo pabaigą sumažinkite prispaudimo slėgį, tačiau medienos sekuratoriaus rankenas tvirtai laikykite.
- Atlikę pjūvį, prieš pašalindami iš ten medienos sekatorių, palaukite, kol pjūklo grandinė sustos.
- Prieš pereidami nuo vieno medžio prie kito, visada išjunkite medienos sekuratoriaus variklį.

10.1.1.1 Pjovimas ant ožio

1. Tvirtai laikykite gaminį abiem rankomis ir pjudami kreipkite gaminį priešais save.
2. Kai mediena perpjaunama, perkelkite gaminį į dešinę nuo kūno. Atkreipkite dėmesį į nukarusią medieną.
3. Atsistokite taip, kad nupjauta šaka nekeltų pavojaus.
4. Saugokite pėdas. Nukritusi nupjauta mediena gali sužaloti.
 - Atkreipkite dėmesį į tai, kad kūnas išlaikytų pusiausvyrą ir kad Jūs stovėtumėte stabiliai.

10.1.2 Šakų pjaustymas

ĮSPĖJIMAS

Pavojus susižaloti!

Daug nelaimingų atsitikimų įvyksta pjaunant šakas.

1. Tvirtai laikykite gaminį abiem rankomis ir pjudami kreipkite gaminį priešais save.
2. Dirbdami nesilenkite per toli į priekį.
3. Niekada nepjunkite šakų stovėdami ant medžio kamieno.
4. Stebėkite atatrunkos vietą, kai šakos yra įtemptos.

Šakų pjaustymas – tai šakų ir šakelių pašalinimas nuo medžio.

- Atramines šakeles pašalinkite tik supjaustę pagal ilgį.
- Įtemptos šakos turi būti pjaunamos iš apačios į viršų, kad gaminys neįstrigtų.
- Pjudami storesnes šakas, naudokite tą pačią techniką, kaip ir pjudami jas pagal ilgį.
- Dirbkite kamieno kairėje ir kuo arčiau gaminio. Jei įmanoma, gaminys savo svoriu turi remtis į kamieną.
- Pakeiskite vietą, kad nupjautumėte šakas už kamieno.
- Išsišakojusios šakos nupjaunamos pagal ilgį po vieną.
- Pjaustydami šakas, didesnes, žemyn nukreiptas šakas, kurios laiko medį, iš pradžių palikite. Mažesnes šakas nupjunkite vienu pjūviu.

11 Valymas

⚠️ ĮSPĖJIMAS

Šioje naudojimo instrukcijoje neaprašytus remonto ir techninės priežiūros darbus paveskite atlikti tik specializuotoms dirbtuvėms. Naudokite tik originalias atsargines dalis.

Kyla nelaimingų atsitikimų pavojus! Techninės priežiūros ir valymo darbus iš esmės atlikite išėmę akumuliatorių. Kyla pavojus susižaloti! Prieš atlikdami bet kokius techninės priežiūros ir valymo darbus, leiskite gaminiui atvėsti. Variklio elementai yra įkaitę. Kyla pavojus susižaloti ir nudegti!

Gaminys gali netikėtai pasileisti ir taip sužaloti.

- Išimkite akumuliatorių.
- Palaukite, kol gaminys atvės.
- Išimkite įstatomą įrankį.

⚠️ ĮSPĖJIMAS

Pavojus susižaloti naudojant pjūklą grandinė arba pjovimo juostą!

- Mūvėkite pjūviams atsparias pirštines.

1. Rekomenduojame gaminį išvalyti iš karto po kiekvieno naudojimo.
2. Pjūklą grandinei valyti naudokite šepetuką* arba rankinę šluotą*, o ne skystčius.
3. Rankenos ir suėmimo paviršiai turi būti sausi, švarūs ir ant jų neturi būti alyvos bei tepalo. Jei rankenos ir suėmimo paviršiai slidūs, elektrinio įrankio nenumatytose situacijose nebus galima saugiai valdyti bei kontroliuoti.
4. Jei reikia, nuvalykite rankenas drėgna, muiluotame vandenyje išplauta*.
5. Stenkitės, kad apsauginiai įtaisai, vėdinimo plyšiai ir variklio korpusas būtų kuo švaresni ir nedulkėti. Esant mažam slėgiui, nuvalykite gaminį švaria šluoste* arba išpūskite suslėgtuoju* oru. Rekomenduojame gaminį išvalyti iš karto po kiekvieno naudojimo.
6. Vėdinimo angos visada turi būti neuždengtos.
7. Nenaudokite valymo priemonių ir tirpiklių. Jie gali pažeisti plastines gaminio dalis. Atkreipkite dėmesį į tai, kad į gaminio vidų nepatektų vandens.
8. Išvalykite grandinio pjūklą pjovimo juostos griovelį šepetuku arba suslėgtuoju oru.
9. Išvalykite žvaigždutę ir spyruoklinį įtempiklį.

12 Techninė priežiūra

12.1 Grandininio pjūklą pjovimo juostos (12) keitimas (2 pav.)

1. Išjunkite gaminį ir išimkite akumuliatorių (15).
2. Pastatykite gaminį ant lygaus, tiesaus paviršiaus.
3. Sukite žvaigždutes uždangalo (3) grandinės įtempimo sistemos varžtą (2) prieš laikrodžio rodyklę, kad atlaisvintumėte grandinės įtempį ir nuimtumėte žvaigždutes uždangalą (3).

4. Nuimkite grandininio pjūklą pjovimo juostą (12) ir pjūklą grandinę (11).
5. Išmontuodami laikykite grandininio pjūklą pjovimo juostą (12) pakreiptą į viršų maždaug 45 laipsnių kampą, kad būtų lengviau išimti pjūklą grandinę (11) iš grandininio pjūklą pjovimo juostos griovelio.
6. Pakeiskite grandininio pjūklą pjovimo juostą (12) ir sumontuokite grandininio pjūklą pjovimo juostą (12) ir pjūklą grandinę (11), kaip aprašyta ties 8.1.

12.2 Pjūklą grandinės (11) keitimas ir įsidirbimas (2 pav.)

⚠️ PAVOJUS

Pjūklą grandinei nutrūkus arba nušokus, galima sunkiai susižaloti!

- Niekada netvirtinkite naujos pjūklą grandinės prieš susidėvėjusio mažojo grandinės krumpļiaračio arba prie pažeisto ar susidėvėjusio kreipiamojo bėgelio. Pjūklą grandinę gali nušokti arba nutrūkti.
- Naudokite tik šiam gaminiui skirtas pjūklą grandines ir pjovimo juostas.
 - Prieš keisdami pjūklą grandinę, išvalykite grandininio pjūklą pjovimo juostos griovelį, nes dėl nešvarumų pjūklą grandinė gali iššokti iš bėgelio. Nuosėdos taip pat gali sugerti grandinių alyvą. Rezultatas būtų toks, kad grandinės alyva nepasiektų apatinės bėgelio pusės arba pasiektų tik nedidelis jos kiekis ir būtų mažiau sutepta.
1. Pastatykite gaminį ant lygaus, tiesaus paviršiaus.
 2. Sukite grandinės įtempimo sistemos varžtą (2) prieš laikrodžio rodyklę, kad atlaisvintumėte grandinės įtempį ir nuimtumėte žvaigždutes uždangalą (3).
 3. Nuimkite grandininio pjūklą pjovimo juostą (12) ir pjūklą grandinę (11).
 4. Ištieskite pjūklą grandinę (11) į kilpą taip, kad pjovimo briaunos būtų išdėstytos pagal laikrodžio rodyklę. Norėdami išlygiuoti pjūklą grandinę (11), orientuokites pagal piktogramas (rodykles) ant pjūklą grandinės arba virš žvaigždutes (14).
 5. Įkiškite pjūklą grandinę (11) į grandininio pjūklą pjovimo juostos (12) griovelį.
 6. Montuodami laikykite grandininio pjūklą pjovimo juostą (12) pakreiptą į viršų maždaug 45 laipsnių kampą, kad būtų lengviau kreipti pjūklą grandinę (11) ant grandininio pjūklą pjovimo juostos (12) griovelio.
 7. Įdėkite grandininio pjūklą pjovimo juostą (12) ir pjūklą grandinę (11) į spyruoklinį įtempiklį (13).
 8. Paspauskite grandininio pjūklą pjovimo juostą (12) su pjūklą grandine (11) žemyn, kad pjūklą grandinę (11) perstumtumėte ant žvaigždutes (14).
 9. Kai pjūklą grandinė (11) atleidžiama, ji automatiškai įtemptiama.
 10. Vėl uždėkite žvaigždutes uždangalą (3).
 11. Ranka prisukite grandinės įtempimo sistemos (2) varžtą pagal laikrodžio rodyklę.
 12. Dar kartą patikrinkite pjūklą grandinę (11), ar ji tvirtai laikosi, ir priveržkite žvaigždutes uždangalo (3) grandinės įtempimo sistemos (2) varžtą.

Nuoroda:

Naudojant naują pjūklo grandinę, po kurio laiko įtempimas sumažėja. Todėl pjūklo grandinę turite iš naujo įtempti po pirmųjų 5 pjovimų arba vėliausiai po 10 minučių po pjovimo.

12.3 Pjūklo grandinės (11) galandimas

⚠ ĮSPĖJIMAS

Dėl netinkamai pagalastos pjūklo grandinės padidėja nelaimingų atsitikimų pavojus!

Galandimo metu nukrypimai nuo pjovimo briaunos geometrijos matmenų didina gaminio atatrakos pavojų.

- Pjūklo grandinę paveskite pagalasti specialistui.

Pjūklo grandinę galima pagalasti įgaliotose specializuotose dirbtuvėse. Nemėginkite patys galasti pjūklo grandinės, jei neturite tinkamų įrankių ir patirties.

Nuorodos:

Aštri pjūklo grandinė užtikrina optimalų pjovimo efektyvumą. Ji be vargo pjausto medieną ir lieka didelės, ilgos pjūvenos.

Pjūklo grandinė yra atšipusi, jei pjovimo įrangą reikia stumti per medieną, o pjūvenos yra labai mažos. Kai pjūklo grandinė labai atšipusi, krenta ne pjūvenos, o tik medžio dulksės.

12.4 Žvaigždutės (14) tikrinimas (2, 8 pav.)

1. Pastatykite gaminį ant lygaus, tiesaus paviršiaus.
2. Sukite grandinės įtempimo sistemos varžtą (2) prieš laikrodžio rodyklę, kad atlaisvintumėte grandinės įtempį ir nuimtumėte žvaigždutės uždangalą (3).
3. Nuimkite grandininio pjūklo pjovimo juostą (12) ir pjūklo grandinę (11).
4. Patikrinkite įsidirbimo žymes ant žvaigždutės (14) šablone (į komplektaciją neįeina).
5. Jei įsidirbimo žymės yra gilesnės nei $a=0,5$ mm, nenaudokite gaminio ir kreipkitės į specializuotą pardavėją. Žvaigždutę (14) reikia pakeisti.

12.5 Grandininio pjūklo pjovimo juostos (12) tikrinimas (2, 9 pav.)

1. Pastatykite gaminį ant lygaus, tiesaus paviršiaus.
2. Sukite grandinės įtempimo sistemos varžtą (2) prieš laikrodžio rodyklę, kad atlaisvintumėte grandinės įtempį ir nuimtumėte žvaigždutės uždangalą (3).
3. Nuimkite grandininio pjūklo pjovimo juostą (12) ir pjūklo grandinę (11).
4. Išmatuokite grandininio pjūklo pjovimo juostos (12) griovelio gylį pjovimo šablono matavimo liniuote (į komplektaciją neįeina).
5. Grandininio pjūklo pjovimo juostą (12) reikia pakeisti, jei yra bet kuris iš šių atvejų:
 - grandininio pjūklo pjovimo juosta pažeista.
 - išmatuotas griovelio gylis yra mažesnis už mažiausiąjį grandininio pjūklo pjovimo juostos griovelio gylį (4 mm).
 - grandininio pjūklo pjovimo juostos griovelis yra susiaurėjęs arba paplatėjęs.

13 Laikymas ir transportavimas

Laikykite gaminį ir jo priedus tamsioje, sausoje ir nuo šalčio apsaugotoje bei vaikams nepasiekiamoje vietoje. Optimali laikymo temperatūra yra nuo 5 °C iki 30 °C. Laikykite gaminį originalioje pakuotėje. Uždenkite gaminį, kad apsaugotumėte jį nuo dulkių arba drėgmės. Laikykite naudojimo instrukciją prie gaminio.

13.1 Pasiruošimas laikyti

1. Sumontuokite grandinės apsaugą.
2. Išimkite akumuliatorių.
3. Visiškai išuštinkite gaminį.
4. Išvalykite ir patikrinkite, ar gaminys nepažeistas.

13.2 Transportavimas

⚠ ĮSPĖJIMAS

Pavojus susižaloti!

Prieš atlikdami bet kokius darbus prie elektrinio įrankio (pvz., techninės priežiūros, įrankių keitimo ir kt.) bei jį transportuodami ir laikydami, išimkite akumuliatorių iš elektrinio įrankio. Netikėtai aktyvinus jį/išį, jungiklį, kyla pavojus susižaloti.

- Gaminį galima transportuoti tik naudojant tam skirtą rankeną.

14 Remontas ir atsarginių dalių užsakymas

Atkreipkite dėmesį į tai, kad šio gaminio toliau nurodytos dalys naudojant arba natūraliai dėvėsi arba toliau nurodytų dalių reikia kaip vartojamųjų medžiagų.

DĖMESIO

pagal Atsakomybės už gaminį įstatymą neatsakoma už žalą, patirtą netinkamai remontuojant ir nenaudojant originalių atsarginių dalių.

Įgaliokite klientų aptarnavimo tarnybą arba įgaliotąjį specialistą. Atitinkami reikalavimai galioja ir priedų dalims.

Atsarginių dalių ir priedų išgysite mūsų techninės priežiūros centre. Tam nuskenuokite tituliniam lape esantį QR kodą.

14.1 Atsarginių dalių užsakymas

Užsakant atsargines dalis, reikia nurodyti šiuos duomenis:

- Modelio pavadinimas
- Prekės kodas
- Specifikacijų lentelės duomenys

Atsarginės dalys / priedai

Grandininio pjūklo pjovimo juosta gam. Nr.:	7904201711
Pjūklo grandinė gam. Nr.:	7904201713
Akumuliatorius SBP2.0, gam. Nr.:	7909201708
Akumuliatorius SBP4.0, gam. Nr.:	7909201709
Įkroviklis SBC2.4A, gam. Nr.:	7909201710
Įkroviklis SBC4.5A, gam. Nr.:	7909201711
Įkroviklis SDBC2.4A, gam. Nr.:	7909201712

Įkroviklis SDBC4.5A, gam. Nr.:	7909201713
StarterKit SBSK2.0, gam. Nr.:	7909201720
StarterKit SBSK4.0, gam. Nr.:	7909201721

15 Utilizavimas ir pakartotinis atgavimas

Pakavimo nuorodos



Pakavimo medžiagas galima perdirbti. Utilizuokite pakuotes, tausodami aplinką.

Nuorodos dėl Elektros ir elektronikos prietaisų įstatymo (vok. ElektroG)



Panaudotų elektros ir elektronikos prietaisų negalima mesti į buitines atliekas, juos reikia surinkti ir utilizuoti atskirai!

- Panaudotas baterijas arba akumuliatorius, kurie nėra fiksuotai sumontuoti sename prietaise, prieš atiduodant reikia išimti jų nepažeidžiant! Toks utilizavimas sureguliuotas Baterijų įstatyme.
- Elektros bei elektronikos prietaisų savininkai ar naudotojai yra teisiškai įpareigoti juos grąžinti po naudojimo.
- Galutinis naudotojas yra atsakingas už savo asmeninių duomenų ištrynimą iš utilizuojamo panaudoto įrenginio!
- Perbrauktos šiukšliadėžės simbolis reiškia, kad elektros ir elektronikos prietaisų negalima išmesti kartu su buitinėmis atliekomis.
- Elektros ir elektronikos prietaisus galima nemokamai grąžinti šiose vietose:
 - viešosiose atliekų šalinimo ar surinkimo vietose (pvz., savivaldybių pastatų kiemuose),
 - elektros prietaisų pardavimo vietose (stacionariose ir internetinėse), jei pardavėjai privalo juos priimti atgal arba tai padaryti siūlo savanoriškai.
 - Iki trijų vienos rūšies panaudotų elektros prietaisų, kurių krašto ilgis ne didesnis kaip 25 cm, galite nemokamai grąžinti gamintojui prieš tai neįsigydami naujo prietaiso iš gamintojo arba nuvežti į kitą įgaliotą surinkimo punktą savo vietovėje.

– Dėl kitų papildomų gamintojų ir platintojų prekių priėmimo atgal sąlygų kreipkitės į atitinkamą klientų aptarnavimo tarnybą.

- Jei gamintojas pristato naują elektros prietaisą privačiam namų ūkiui, jis gali organizuoti nemokamą elektros prietaiso paėmimą galutinio naudotojo prašymu. Tam susisiekite su gamintojo klientų aptarnavimo tarnyba.
- Šie teiginiai galioja tik prietaisams, parduodamiems Europos Sąjungos šalyse, kurioms taikoma Europos direktyva 2012/19/ES. Europos Sąjungai nepriklausančiose šalyse gali būti taikomos kitokios panaudotų elektros ir elektronikos prietaisų utilizavimo nuostatos.

Nuorodos dėl ličio jonų akumuliatorių



Prieš utilizuodami įrenginį, išmontuokite akumuliatorių!

- Nemeskite akumulatoriaus į buitines atliekas, ugnį (sprogimo pavojus) arba vandenį. Pažeisti akumuliatoriai, iš jų pasklidus nuodingiems garams arba skysčiams, gali pakenkti aplinkai ir Jūsų sveikatai.
- Pažeisti arba išsekvoti akumuliatoriai perdirbami pagal 2006/66/EB direktyvą.
- Pristatykite įrenginį ir įkroviklį į perdirbimo punktą. Naudojamas plastikines ir metalines dalis galima surūšiuoti ir taip pristatyti pakartotiniam naudojimui.
- Utilizuokite akumuliatorius iškrautus. Norint apsaugoti nuo trumpojo jungimo, poliūs rekomenduojame užklijuoti lipnia juosta. Neatidarinėkite akumuliatoriaus.
- Utilizuokite akumuliatorius pagal vietos reikalavimus. Pristatykite akumuliatorius į senų akumuliatorių surinkimo vietą, kur jie pristatomi pakartotiniam naudojimui tausojant aplinką. Tuo tikslu kreipkitės į vietinę atliekų utilizavimo įmonę.

Degalai ir alyvos

- Prieš utilizuodami gaminį, ištuštinkite degalų baką ir variklinės alyvos rezervuarą!
- Degalų ir variklinės alyvos negalima mesti į buitines atliekas ar išpilti į nuotėkas, juos reikia surinkti ir utilizuoti atskirai!
- Tuščius alyvos ir degalų bakus reikia utilizuoti tausojant aplinką.

16 Sutrikimų šalinimas

Sutrikimas	Galima priežastis	Ką daryti?
Gaminys nepasileidžia.	Per silpna akumuliatoriaus galia.	Įkraukite akumuliatorių.
	Blogai įdėtas akumuliatorius.	Įstumkite akumuliatorių į akumuliatoriaus laikiklį. Akumuliatorius girdimai užsifiksuoja.
	Sugedęs įj./išj. jungiklis.	Kreipkitės į mūsų klientų aptarnavimo tarnybą.
	Sugedo variklis.	
Bloga pjovimo galia.	Netinkamai sumontuota pjūklo grandinė.	Tinkamai sumontuokite pjūklo grandinę.
	Pjūklo grandinė yra atšipusi.	Pjūklo grandinę paveskite pagaląsti specialistui arba ją pakeiskite.
	Nepakankamas grandinės įtempis.	Patikrinkite pjūklo grandinę. Jei reikia, įtempkite pjūklo grandinę.
Gaminys sunkiai veikia / pjūklo grandinė nušoka.	Nepakankamas grandinės įtempis.	Patikrinkite pjūklo grandinę. Jei reikia, įtempkite pjūklo grandinę.
Neįprasta vibracija	Atsilaisvino kreipiamasis bėgelis.	Patikrinkite kreipiamąjį bėgelį, ar jis gerai pritvirtintas.

17 Garantinės sąlygos – „Scheppach“ 20 V IXES serija

Peržiūros data 2024-04-25

Gerbiami klientai,

mūsų gaminiams taikoma griežta kokybės kontrolė. Tačiau, jei nepaisant to, gaminys blogai veiktų, mes dėl to labai apgailestautume ir prašytume kreiptis į mūsų techninės priežiūros tarnybą žemiau nurodytu adresu. Su mumis taip pat galite susisiekti telefonu techninės priežiūros tarnybos išskviemo numeriu. Toliau pateikta informacija skirta padėti Jums be problemų išnagrinėti ir patenkinti pretenziją žalos atveju.

Norint pareikšti garantines pretenzijas, galioja:

1. **Šios garantinės sąlygos** reglamentuoja mūsų papildomas gamintojo garantijos paslaugas naujų gaminių pirkėjams (privatiems galutiniams naudotojams). Jūsų įstatymais numatytos teisės reikšti garantines pretenzijas ši garantija neličia. Už tai atsako pardavėjas, iš kurio įsigijote gaminį.
2. **Gamintojo garantija** apima Jūsų įsigyto naujo gaminio defektus, atsiradusius dėl medžiagų ar gamybos broko. Jei garantiniu laikotarpiu atsiranda medžiagų ar gamybos broko, gamintojas, kaip garantas, pagal šią garantiją savo nuožiūra suteikia vieną iš šių paslaugų:
 - nemokamas prekių remontas,
 - nemokamas prekių keitimas į lygiavertę prekę (prireikus taip pat keičiamos į kitą modelį, jei originalios prekės nebėra).

Pakeisti gaminiai arba dalys tampa mūsų nuosavybe. Atkreipkite dėmesį į tai, kad mūsų gaminiai nėra skirti naudoti komerciniams, amatiniams arba profesiniams tikslams. Todėl garantinis atvejis negalioja, jei gaminyje garantiniu laikotarpiu buvo naudojamas komercinėje, amatų ar pramoninėje veikloje arba buvo veikiamas lygiavertės apkrovos.

3. Mūsų garantinės paslaugos netaikomos:

- gaminio pažeidimams, atsiradusiems dėl montavimo instrukcijų nesilaikymo, netinkamo montavimo, naudojimo instrukcijų nesilaikymo (pvz., prijungimo prie netinkamos elektros tinklo įtampos ar elektros srovės tipo) arba techninės priežiūros ir saugos taisyklių ar dėl gaminio naudojimo netinkamomis aplinkos sąlygomis, taip pat dėl netinkamos priežiūros ir techninės priežiūros;
- gaminio pažeidimams, atsiradusiems dėl netinkamo naudojimo ar naudojimo ne pagal paskirtį (pvz., perkraunant gaminį arba naudojant nepatvirtintus įrankius ar priedus), pašalinių daiktų patekimo į gaminį (pvz., smėlio, akmenukų ar dulkių), transportavimo pažeidimų, jėgos panaudojimo ar išorinio poveikio (pvz., pažeidimų numetus);
- gaminio ar jo dalių pažeidimams dėl normalaus, įprasto (eksplotacinio) ar kitokio natūralaus susidėvėjimo, taip pat greitai susidėviančių dalių pažeidimams ir (arba) nusidėvėjimui;
- gaminio defektams, atsiradusiems naudojant priedus, papildomas ar atsargines dalis, kurios nėra originalios arba naudojamos ne pagal paskirtį;
- gaminiams, kurie buvo keičiami ar modifikuojami;

- nedideliems nukrypimams nuo nustatytųjų savybių, kurie yra nereikšmingi gaminio vertei ir tinkamumui naudoti;
- gaminiams, kurie buvo remontuojami savavališkai arba neįgaliotų trečiųjų asmenų;
- jei trūksta gaminio ženklinimo arba identifikavimo informacijos (mašinos lipduko) arba jis / ji neįskaitomas (-a);
- gaminiams, kurie yra labai nešvarūs ir kuriuos techninės priežiūros personalas atmeta.
- Pretenzijos dėl žalos atlyginimo ir pasekminei žalai šios garantinės paslaugos netaikomos.

4. **Garantijos trukmė yra 5 metai** (baterijoms / akumuliatoriams – 12 mėnesių) ir pradeda mažiausiai nuo gaminio pirkimo datos. Lemiamą reikšmę turi pirkimo kvito originalo data. Garantines pretenzijas reikia pareikšti iš karto apie jas sužinojus. Pasibaigus garantiniam laikotarpiui, garantinės pretenzijos nepriimamos. Dėl gaminio remonto arba pakeitimo nei paigėja garantinis laikotarpis, nei dėl atliktų tokių paslaugų šiam gaminiui arba galimai įmontuotoms atsarginėms dalims įsigalioja naujas garantinis laikotarpis. Tai taip pat galioja ir teikiant paslaugas vietoje. Būtina sąlyga reikalavimui pagal garantiją pareikšti yra ta, kad gamintojui, kaip garantui, būtų suteikta galimybė išnagrinėti garantijos atvejį, gamintojo prašymu atsiunčiant prekes. Būtina pasirūpinti, kad transportuojant būtų išvengta pažeidimų, naudojant tinkamą pakuotę. Atitinkama išvalyta gaminį kartu su pirkimo kvito, kuriame turi būti nurodyta pirkimo data ir gaminio pavadinimas, kopija reikia pateikti arba išsiųsti klientų aptarnavimo tarnybai. Jei gaminyje atsiunčiamas ne visas, ne visos pristatytos apimties, keičiant gaminį arba gražinant pinigus, trūkstamų priedų vertė bus įskaityta / išskaičiuota. Iš dalies arba visiškai išardyti gaminiai negali būti pripažįstami garantiniu atveju. Nepagrįstos pretenzijos atveju arba pasibaigus garantiniam laikotarpiui pirkėjas paprastai padengia transportavimo išlaidas ir transportavimo riziką. **Apie garantinį atvejį iš anksto praneškite techninės priežiūros skyriui (žr. toliau).** Paprastai susitariama, kad sugedęs gaminy su trumpu gedimo aprašymu bus siunčiamas organizuotai gražinant arba – taisant ne garantiniu laikotarpiu – pakankamai apmokėjus, laikantis atitinkamos pakuotės ir siuntimo nurodymų, toliau nurodytu techninės priežiūros skyriaus adresu. **Atkreipkite dėmesį į tai, kad saugumo sumetimais gražinant gaminį (priklausomai nuo modelio) jame nebūtų jokių eksploatacinių medžiagų.** Mūsų techninės priežiūros centrai siunčiamas gaminy turi būti supakuotas taip, kad transportuojant būtų išvengta gaminio, dėl kurio reikišamos pretenzijos, pažeidimų. Suremontavę / pakeitę gaminį Jums išsiųsime nemokamai. Jei gaminių negalima suremontuoti ar pakeisti, mūsų nuožiūra gali būti gražinti pinigine suma, neviršijanti sugedusio gaminio pirkimo kainos, atsižvelgiant į bet kokius nusidėvėjimo ir susidėvėjimo atskaitymus. Šios garantinės paslaugos galioja tik pirmąjį pirmačiam pirkėjui ir nėra perleidžiamos ar perduodamos.

5. **Garantijos pratęsimas iki 10 metų:** „Scheppach“ siūlo papildomą 5 metų garantiją „Scheppach“ 20 V serijos gaminiams. Taigi, šiems gaminiams suteikiama 10 metų garantija. Tai netaikoma baterijoms / akumuliatoriams, įkrovikliams ir priedams. Šiuo garantijos pratęsimu galite pasinaudoti „Scheppach“ gaminį iš šio asortimento užregistravę internete adresu <https://garantie.scheppach.com> ne vėliau kaip per 30 dienų nuo įsigijimo dienos. Sėkmingai užregistravę internetu, gausite su preke susijusios garantijos pratęsimo patvirtinimą.
6. **Norėdami pateikti garantinį reikalavimą, kreipkitės į mūsų techninės priežiūros centrą.**

Pageidautina, kad naudotumėte mūsų formą, esančią mūsų pagrindiniame puslapyje: <https://www.scheppach.com/de/service>

Nesiųskite mums jokių gaminių, prieš tai nesusisiekię su mūsų techninės priežiūros centru ir neužsiregistravę jame.

Norint pasinaudoti šiomis garantijomis, būtina iš pradžių susisiekti su mūsų techninės priežiūros centru. Garantines pretenzijas reikia pateikti iki garantinio laikotarpio pabaigos per 14 dienų nuo defekto nustatymo. Šiuo tikslu būtina pateikti pirkimo kvito originalą ir, jei taikoma, su preke susijusios garantijos pratęsimo patvirtinimą.

7. **Nagrinėjimo laikas** - Paprastai skundus išnagrinėjame per 14 dienų nuo jų gavimo mūsų techninės priežiūros centre. Jei išimtiniais atvejais nurodytas duomenų tvarkymo laikas viršijamas, apie tai informuosime laiku.
8. **Greitai susidėvinčioms dalims garantija netaikoma!** - Greitai susidėvinčios dalys yra: a) pristatytos, pritvirtintos ir (arba) sumontuotos baterijos / akumuliatoriai ir b) visos nuo modelio priklausiančios greitai susidėvinčios dalys (įskaitant diržus, pjūklų geležtes, įstatomus įrankius, šlifavimo diskus, filtrus, anglinius šepetėlius ir kt., žr. naudojimo instrukciją). Garantija netaikoma baterijoms arba akumuliatoriams, kurie yra labai išsikrovę arba kurių korpusas ir (arba) poliai yra pažeisti.
9. **Išlaidų sąmata** - Gaminiai, kuriems garantija netaikoma arba jau nebetaikoma, remontuojame už papildomą mokestį. Mūsų techninės priežiūros centrui paprašius, galite atsiųsti sugedusius gaminius, kad būtų įvertinta jų kaina, ir, prireikus techninės priežiūros centrui pateikti raštišką sutikimą (paštu, el. paštu) dėl remonto. Be remonto patvirtinimo toliau nebus apdorojama.

Garantinės sąlygos galioja tik pretenzijos pateikimo metu galiojančios versijos ir prireikus jas galima rasti mūsų pagrindiniame puslapyje (www.scheppach.com). Vertimo atveju pirmenybė visada teikiama vokiškajai versijai.

Scheppach GmbH · Günzburger Str. 69 · 89335 Ichenhausen (Vokietija)

Telefonas: +800 4002 4002 ·

El. paštas: customerservice.LT@scheppach.com ·

Interneto svetainė: <https://www.scheppach.com>

Pasilieikame teisę bet kuriuo metu keisti šias garantines sąlygas be išankstinio įspėjimo.

18 EB atitikties deklaracija

Atitikties deklaracijos originalo vertimas

Gamintojas:

Scheppach GmbH
Günzburger Straße 69
D-89335 Ichenhausen

Priisiimdami išskirtinę atsakomybę deklaruojame, kad čia aprašytas gaminytis atitinka galiojančias direktyvas ir standartus.

Prekės ženklas: **SCHEPPACH**
Gaminio pavadinimas: **AKUMULIATORIS MEDIENOS SEKARATORIUS BC-PS150-X 5910310900**

Gam. Nr.

ES direktyvos:

2014/30/ES, 2006/42/EB, 2011/65/ES*

* Pirmiau aprašytas deklaracijos objektas atitinka 2011 m. birželio 8 d. Europos Parlamento ir Tarybos direktyvos 2011/65/ES dėl tam tikrų pavojingų medžiagų naudojimo elektros ir elektroninėje įrangoje apribojimo reikalavimus.

2006/42/EB - IV priedas

Notifikuotoji įstaiga: TÜV SÜD Product Service GmbH Zertifizierstelle, Ridlerstraße 65, 80339 München, Vokietija 0123

Numeris:

Sertifikato numeris:

M6A 011284 0445 Rev.01

2000/14/EB_2005/88/EB – priedas: V

Garantuotas garso galios lygis (L_{WA}): 90 dB

Išmatuotas garso galios lygis (L_{WA}): 86,8 dB

Taikyti standartai:

EN 62841-1:2015/A11:2022; EK9-BE-98(v2):2020;

EN IEC 55014-1:2021; EN IEC 55014-2:2021;

EN ISO 12100:2010

Už dokumentaciją atsakingas asmuo:

David Rümpelein
Günzburger Str. 69
D-89335 Ichenhausen
Ichenhausen, 17.07.2024



Simon Schünk
Division Manager Product Center









Andreas Pecher
Head of Project Management

Satura rādītājs

1	levads.....	232
2	Ražojuma apraksts (1. att.).....	232
3	Piegādes komplekts (1. att.).....	232
4	Noteikumiem atbilstoša lietošana.....	232
5	Drošības norādījumi	233
6	Tehniskie dati	236
7	Izpakošana	236
8	Pirms lietošanas sākšanas.....	236
9	Lietošana.....	238
10	Darba norādījumi.....	239
11	Tīrīšana	240
12	Apkope	240
13	Glabāšana un transportēšana.....	241
14	Remonts un rezerves daļu pasūtīšana.....	241
15	Utilizācija un atreizeja izmantošana.....	242
16	Traucējumu novēršana	243
17	Garantijas noteikumi – Scheppach 20V IXES sērija.....	243
18	ES atbilstības deklarācija	245
19	Klaidskats.....	320

Uz ražojuma attēloto simbolu skaidrojums

Simbolu izmantošanai šajā rokasgrāmatā jāvērs jūsu uzmanība uz iespējamiem riskiem. Ir precīzi jāizprot drošības simboli un skaidrojumi, uz kuriem tie attiecas. Brīdinājumi paši par sevi nenovērš riskus un nevar aizvietot pareizos pasākumus, lai novērstu negadījumus.

	Pirms lietošanas sākšanas izlasiet un ievērojiet lietošanas instrukciju un drošības norādījumus!		Nelietojiet ražojumu ar vienu roku.
	Ievēribai! Uz ražojuma izvietoto drošības zīmju un brīdinājuma norāžu neievērošana, kā arī drošības norādījumu un lietošanas norādījumu neievērošana var radīt smagus savainojumus līdz pat letālam iznākamam.	 	Atzarošanas zāģis jānovieto stāvus pozīcijā! Nenovietojiet to gulus!
	Lietojiet aizsargbrilles.		Eļļas tvertnes tilpums.

	Lietojiet ausu aizsargus.		Svars, kg.
	Vienmēr lietojiet aizsargķiveri!		Slīdes garums
	Lietojiet aizsargcimdus!		Zāģēšanas garums
	Valkājiet stabilus apavus!		Brīdinājums! Atsitiens risks (kickback). Sargieties no ražojuma atsitiens un nepieļaujiet kontaktu ar slīdes smaili.
	Svarīgi ir valkāt aizsargapgērbu plaukstām, rokām, kājām un pēdām.		Veiciet apkopes, pārveidošanas, regulēšanas un tīrīšanas darbus tikai tad, kad ir izslēgts motors un noņemts akumulators.
	Kēdes eļļas iepildes atvere		Ieslēgšanas bloķētājs
	Zāģa kēdes montāžas virziens		Ražojuma garantētais skaņas jaudas līmenis.
	Nepakļaujiet ražojumu lietus iedarbībai. Ražojumu drīkst novietot, uzglabāt un lietot tikai sausos apkārtējās vides apstākļos.		Litija jonu akumulators
	Vienmēr lietojiet ražojumu ar abām rokām.		Ražojums atbilst spēkā esošajām Eiropas Direktīvām.

1 Ievads

Ražotājs:

Schepbach GmbH
Günzburger Straße 69
D-89335 Ichenhausen, Vācija

Godātais Klient!

Vēlam prieku un izdošanos, strādājot ar šo jauno ražojumu.

Norāde:

Šī ražojuma ražotājs saskaņā ar spēkā esošo likumu par ražotāja atbildību par ražojumu kvalitāti nav atbildīgs par zaudējumiem, kas rodas šim ražojumam vai šī ražojuma dēļ saistībā ar:

- nelietpratīgu apkalpošanu
- lietošanas instrukcijas neievērošanu
- trešo personu, nepilnvarotu speciālistu veiktiem remontiem
- neoriģinālo rezerves daļu montāžu un nomaiņu
- noteikumiem neatbilstošu lietošanu

Ievērojiet!

Lietošanas instrukcija ir šī ražojuma sastāvdaļa.

Tajā ir sniegtas svarīgas norādes par drošu, lietpratīgu un ekonomisku darbu ar ražojumu, lai nepieļautu riskus, ietaupītu remonta izdevumus, samazinātu dīkstāves laikus un palielinātu ražojuma uzticamību un darbumūžu. Papildus šīs lietošanas instrukcijas drošības noteikumiem noteikti jāievēro attiecīgajā valstī spēkā esošie noteikumi par ražojuma lietošanu.

Pirms ražojuma lietošanas iepazīstieties ar lietošanas un drošības norādījumiem. Lietojiet ražojumu tikai tādā veidā, kā ir aprakstīts, un norādītajām lietošanas jomām. Uzglabājiet lietošanas instrukciju drošā vietā un izsniedziet visus dokumentus, nododot ražojumu tālāk trešajai personai.

2 Ražojuma apraksts (1. att.)

1. Priekšējais roku aizsargs
2. Kēdes spriegošanas sistēmas skrūve
3. Kēžrata pārsegs
4. Priekšējais rokturis
5. Ieslēgšanas bloķētājs
6. Ieslēgšanas / izslēgšanas slēdzis
7. Aizmugurējais rokturis
8. Galvenais slēdzis (ar LED)
9. Akumulatora stiprinājums
10. Aizmugurējais roku aizsargs
11. Zaļa ķēde
12. Kēdes sliede
13. Atsperes spriegotājs
14. Kēžrats
15. Akumulators*
16. Atbloķēšanas poga (akumulatora)
17. Eļļas tvertne
18. Sliedes un ķēdes aizsargs

* = nav iekļauts piegādes komplektā!

3 Piegādes komplekts (1. att.)

Poz. Skaits Apzīmējums

11.	1 x	Zaļa ķēde (uzmontēta)
12.	1 x	Kēdes sliede (uzmontēta)
18.	1 x	Sliedes un ķēdes aizsargs (uzmontēts)
	1 x	Akumulatora atzarošanas zāģis
	1 x	Lietošanas instrukcija

4 Noteikumiem atbilstoša lietošana

Ražojumu drīkst izmantot, lai ārpus telpām zāģētu kokmateriālus un zarus, kuru diametrs nepārsniedz vadslīdes zāģēšanas garumu.

Ražojums nav paredzēts koku gāšanai un cita veida izmantošanai (piem., mūra, plastmasas, akmens, metāla, pārtikas produktu vai svešķermeņu, piem., naglas vai skrūves, saturošu kokmateriālu zāģēšanai).

Ražojums ar labo roku jātur aiz roktura un ar kreiso roku – aiz satveršanas virsmas.

Ražojumu drīkst izmantot tikai tam paredzētajam mērķim. Ierīces lietošana citiem mērķiem ir uzskatāma par noteikumiem neatbilstošu. Par jebkāda veida bojājumiem vai savainojumiem, kas izriet no šādas lietošanas, ir atbildīgs lietotājs/operators un nevis ražotājs.

Noteikumiem atbilstošas lietošanas sastāvdaļa ir arī lietošanas instrukcijā minēto drošības norādījumu, kā arī montāžas instrukcijas un lietošanas norādījumu ievērošana.

Personām, kas ražojumu izmanto un apkopj, jāpārzina ražojums un jābūt informētam par iespējamiem riskiem.

Patvaļīga izmaiņu veikšana ražojumā pilnīgi atbrīvo ražotāju no atbildības par bojājumiem, kas radušies izmaiņu rezultātā.

Ražojumu drīkst lietot tikai ar ražotāja oriģinālajām daļām un oriģinālajiem piederumiem.

Jāievēro ražotāja drošības, darba un apkopes noteikumi, kā arī tehniskajos raksturlielumos minētie izmēri.

Ņemiet vērā, ka mūsu ražojumi atbilstoši noteikumiem nav konstruēti komerciālai, amatnieciskai vai rūpnieciskai izmantošanai. Mēs nesniedzam garantiju, ja ražojumu izmanto komerciālos, amatniecības vai rūpniecības uzņēmumos, kā arī līdzīgos darbos.

Lietošanas instrukcijā minēto signālvārdu skaidrojums

⚠ BĪSTAMI

Signālvārds, lai apzīmētu tieši gaidāmo bīstamības situāciju, ja to pieļauj, tad tās sekas ir nāve vai smags savainojums.

⚠ BRĪDINĀJUMS

Signālvārds, lai apzīmētu iespējamu bīstamības situāciju, ja to pieļauj, tad tās sekas varētu būt nāve vai smags savainojums.

⚠ UZMANĪBU

Signālvārds, lai apzīmētu iespējamu bīstamības situāciju, ja to pieļauj, tad tās sekas varētu būt nenozīmīgs vai vidējs savainojums.

IEVĒRĪBA

Signālvārds, lai apzīmētu iespējamu bīstamības situāciju, ja to pieļauj, tad tās sekas varētu būt ražojuma vai īpašuma materiālie zaudējumi.

5 Drošības norādījumi

⚠ BRĪDINĀJUMS

Izlasiet visus drošības norādījumus, norādes, ilustrācijas un tehniskos datus, ar kuriem šis elektroinstrumenti ir apgādāts.

Turpmāko norāžu neievērošana var izraisīt elektrisko triecienu, ugunsgrēku un/vai smagus savainojumus.

Uzglabājiet visus drošības norādījumus un norādes turpmākām uzziņām.

Drošības norādījumos izmantotais jēdziens "Elektroinstrumenti" attiecas uz elektroinstrumentiem, kurus darbina no elektrotilkla (ar tīkla vadu), vai uz elektroinstrumentiem, kurus darbina no akumulatora (bez tīkla vada).

1) Darba vietas drošība

- Uzturiet savu darba vietu tīru un labi apgaismotu.** Nekārtība vai neapgaismotas darba vietas var radīt nelaimes gadījumus.
- Nedarbojieties ar elektroinstrumentu sprādzienbīstamā vidē, kurā atrodas viegli aizdedzināmi šķidrumi, gāzes vai putekļi.** Elektroinstrumenti ģenerē dzirksteles, kas var aizdedzināt putekļus vai tvaikus.
- Nelaidiet klāt bērņus un citas personas elektroinstrumenta lietošanas laikā.** Uzmanības novēršanas gadījumā jūs varat zaudēt kontroli pār elektroinstrumentu.

2) Elektriskā drošība

- Elektroinstrumenta kontaktspraudnim jāiederas kontaktligzdā. Kontaktspraudni nekādā veidā nedrīkst izmainīt.** Neizmantojiet adaptera kontaktspraudņus kopā ar iezemētiem elektroinstrumentiem. Neizmainīti kontaktspraudņi un piemērotas kontaktligzdas mazina elektriskā trieciena risku.
- Nepieļaujiet fizisko kontaktu ar iezemētām virsmām, piem., caurulēm, apkures aprīkojumu, plītiem un ledusskapjiem.** Pastāv paaugstināts elektriskā trieciena risks, ja jūs uķermenis ir iezemēts.
- Sargājiet elektroinstrumentus no lietus vai slapjuma.** Ūdens iekļūšana elektroinstrumentā palielina elektriskā trieciena risku.
- Neizmantojiet savienošanas vadu citam nolūkam, lai pārnēsātu, uzkarinātu elektroinstrumentu vai atvienotu kontaktspraudni no kontaktligzdas.** Sargājiet savienošanas vadu no karstuma, eļļas, asām malām vai kustīgām daļām. Bojāts vai sapīnis savienošanas vads palielina elektriskā trieciena risku.
- Kad darbojaties ar elektroinstrumentu ārpus telpām, izmantojiet tikai pagarinātāja vadus, kuri ir piemēroti arī darbiem ārpus telpām.** Darbiem ārpus telpām piemērota pagarinātāja vada lietošana mazina elektriskā trieciena risku.

- Ja elektroinstrumenta lietošana mitrā vidē nav novēršama, izmantojiet noplūdstrāvas aizsargslēdzi.** Noplūdstrāvas aizsargslēdža lietošana mazina elektriskā trieciena risku.

3) Personu drošība

- Rīkojieties piesardzīgi un pievērsiet uzmanību tam, ko darāt, un prātīgi sāciet darbu ar elektroinstrumentu.** Nelietojiet elektroinstrumentu, ja esat noguris vai atrodaties narkotisko vielu, alkohola vai medikamentu iespaidā. Neuzmanības brīdis elektroinstrumenta lietošanas laikā var izraisīt nopietnus savainojumus.
- Lietojiet individuālos aizsardzības līdzekļus un vienmēr uzlieciet aizsargbrilles.** Individuāla aizsargaprīkojuma lietošana, piem., pretputekļu respirators, neslidoši drošības apavi, aizsargķivere vai ausu aizsargi, atkarībā no elektroinstrumenta veida un izmantošanas, mazina savainojumu risku.
- Nepieļaujiet nejašu lietošanas sākšanu. Pārlicienieties, vai elektroinstrumenti ir izslēgti, pirms jūs to pievienojat pie elektroapgādes un/vai akumulatora, to satverat vai pārnēsājat.** Ja elektroinstrumenta pārnēsāšanas laikā turat pirkstu uz slēdža vai elektroinstrumentu ieslēgtā veidā pievienojat pie elektroapgādes, tad var notikt nelaimes gadījumi.
- Pirms ieslēdzat elektroinstrumentu, nopemiet regulēšanas darbarīkus vai uzgriežņu atslēgas.** Instrumentus vai atslēga, kas atrodas elektroinstrumenta rotējošā daļā, var radīt savainojumus.
- Nepieļaujiet nedabisku stāju. Ieņemiet stabilu pozīciju un vienmēr saglabājiet līdzsvaru.** Tādējādi jūs varat labāk kontrolēt elektroinstrumentu negaidītās situācijās.
- Valkājiet piemērotu apģērbu. Nevalkājiet platu apģērbu vai rotaslietas. Sargājiet matus un apģērbu no kustīgajām daļām.** Kustīgās daļas var satvert vai līgtu apģērbu, rotaslietas vai garus matus.
- Ja ir iespējams uzstādīt putekļu nosūkšanas iekārtas un putekļu uzveršanas iekārtas, tās jāpievieno un pareizi jāizmanto.** Putekļu nosūkšanas iekārtas izmantošana var mazināt bīstamību, ko rada putekļi.
- Neuzskatiet, ka esat pilnīgā drošībā, un neignorējiet elektroinstrumenta drošības noteikumus, pat ja pēc daudzām lietošanas reizēm pārzināt elektroinstrumentu.** Nevērīga rīkošanās var sekundes daļās radīt smagus savainojumus.

4) Elektroinstrumenta izmantošana un apkalpošana

- Nepārslogojiet elektroinstrumentu. Izmantojiet savā darbā šim nolūkam paredzētu elektroinstrumentu.** Ar piemērotu elektroinstrumentu jūs darbojaties labāk un drošāk norādītajā jaudas diapazonā.
- Nelietojiet elektroinstrumentu, kuram ir bojāts slēdzis.** Elektroinstrumenti, kuru nav iespējams vairs ieslēgt vai izslēgt, ir bīstami, un tas ir jāsalabo.
- Atvienojiet kontaktspraudni no kontaktligzdas un/vai noņemiet noņemamo akumulatoru, pirms veicat ierīces regulējumus, nomaināt darbinstrumenta daļas vai noliekat projām elektroinstrumentu.** Šis piesardzības pasākums novērš elektroinstrumenta nejašu palaišanu.

- d) Uzglabājiet neizmantotos elektroinstrumentus bērniem nepieejamā vietā. Neļaujiet lietot elektroinstrumentu personām, kuras nepārzina šo elektroinstrumentu vai nav izlasījušas šīs norādes. Elektroinstrumenti ir bīstami, ja tos lieto nepieredzējušas personas.
- e) Rūpīgi kopiet elektroinstrumentus un darbinstrumentu. Pārbaudiet, vai kustīgās daļas nevainojami darbojas un neiestrēgst, vai daļas nav salūzušas vai nav bojātas tā, ka ir traucēta elektroinstrumenta darbība. Pirms elektroinstrumenta lietošanas uzticiet salabot bojātās daļas. Daudzu nelaiemes gadījumu cēlonis ir slikti apkopti elektroinstrumenti.
- f) Uzturiet griezējinstrumentus asus un tīrus. Rūpīgi kopīti griezējinstrumenti ar asām griezējmalām mazāk iestrēgst un ir vieglāk vadāmi.
- g) Izmantojiet elektroinstrumentu, darbinstrumentus utt. atbilstoši šīm norādēm. Turklāt ņemiet vērā darba apstākļus un izpildāmo darbu. Elektroinstrumenta lietošana citiem neparedzētiem lietošanas gadījumiem var radīt bīstamas situācijas.
- h) Nodrošiniet, lai rokturi un satveršanas virsmas būtu sausas, tīras un nebūtu notraipītas ar eļļu un smērvielu. Slideni rokturi un satveršanas virsmas neaļauj elektroinstrumenta drošu vadību un kontroli neparedzamās situācijās.

5) Akumulatora instrumenta izmantošana un apkalpošana

- a) Vienmēr uzlādējiet akumulatorus tikai ar lādēšanas ierīcēm, kuras ir ieteicis ražotājs. Lādēšanas ierīcei, kura ir piemērota noteiktam akumulatoru veidam, pastāv ugunsbīstamība, ja to izmanto ar citiem akumulatoriem.
- b) Izmantojiet elektroinstrumentos tikai šim nolūkam paredzētos akumulatorus. Citu akumulatoru lietošana var radīt savainojumus un ugunsbīstamību.
- c) Sargājiet nelietoto akumulatoru no saspraudēm, monētām, atslēgām, naglām, skrūvēm un citiem metāla priekšmetiem, kas varētu izraisīt kontaktu pārvienojumu. Īssavienojuma starp akumulatora kontaktiem sekas var būt apdegumi vai degšana.
- d) Nepareizas lietošanas gadījumā no akumulatora var izplūst šķidrums. Nepieļaujiet saskari ar to. Nejaušas saskares gadījumā noskalojiet ar ūdeni. Ja šķidrums iekļūst acīs, papildus vērsieties pie ārsta. Izplūstošs akumulatora šķidrums var radīt ādas kairinājumu vai apdegumus.
- e) Nelietojiet bojātu vai izmainītu akumulatoru. Bojāti vai izmainīti akumulatori var darboties neparedzamā veidā un radīt degšanu, sprādzienu vai savainošanās risku.
- f) Nepakļaujiet akumulatoru uguns vai augstas temperatūras iedarbībai. Uguns vai temperatūra, kas augstāka par 130 °C, var izraisīt sprādzienu.
- g) Izpildiet visas lādēšanas norādes un nekad nelādējiet akumulatoru vai akumulatora instrumentu ārpus temperatūru diapazona, kas norādīts lietošanas instrukcijā. Nepareiza lādēšana vai lādēšana ārpus atļautā temperatūru diapazona var sagraut akumulatoru un palielināt ugunsbīstamību.

6) Serviss

- a) Uzticiet savu elektroinstrumentu labot tikai kvalificētiem speciālistiem un, izmantojot tikai oriģinālās rezerves daļas. Tādējādi nodrošina to, ka būs saglabāta elektroinstrumenta drošība.
- b) Nekad neveiciet bojātu akumulatoru apkopi. Visu akumulatoru apkopi vajadzētu veikt tikai ražotājam vai viņa pilnvarotajiem servisa uzņēmumiem.

Drošības norādījumi atzarošanas zāģiem

- a) Kad zāģis darbojas, sargiet visas ķermeņa daļas no zāģa ķēdes. Pirms zāģa iedarbināšanas pārliecinieties, vai zāģa ķēde nekam nepieskaras. Strādājot ar ķēdes zāģi, neuzmanības brīdis var izraisīt to, ka zāģa ķēde aizķer apģērbu vai ķermeņa daļas.
- b) Vienmēr turiet ķēdes zāģi ar labo roku aiz aizmugurējā rokturu un ar kreiso roku aiz priekšējā rokturu. Ķēdes zāģa turēšana pretējā darba pozīcijā palielina savainošanās risku, un to nekad nedrīkst pielietot.
- c) Turiet ķēdes zāģi tikai aiz izolētajām satveršanas virsmām, jo zāģa ķēde var sadurties ar slēptām elektroinstalācijām vai tīkla barošanas kabeli. Zāģa ķēdes kontakts ar spriegumu vadošu līniju var pakļaut spriegumam arī ierīces metāla daļas un radīt elektrisko triecienu.
- d) Lietojiet acu aizsargu. Ir iesakāms papildu aizsargapģērbs dzirdei, galvai, delnām, kājām un pēdām. Piemērots aizsargapģērbs mazina savainošanās risku, ko rada apkārt lidojošs skaidu materiāls un nejauša saskare ar zāģa ķēdi.
- e) Nestrādājiet ar ķēdes zāģi, atrodoties kokā, uz kāpnēm, no jumta vai nestabilas stāvēšanas virsmas. Ja ierīci lieto kādā no šiem veidiem, pastāv nopietns savainošanās risks.
- f) Vienmēr ievērojiet stabili stāju un lietojiet ķēdes zāģi tikai tad, ja jūs atrodaties uz stingra, droša un līdzena pamata. Slidena pamatne vai nestabilas stāvēšanas virsma var izraisīt līdzsvara zaudēšanu vai kontroles zaudēšanu pār ķēdes zāģi.
- g) Zāģējot nosprīgotu zaru, rēķinieties ar to, ka šis zars atlēks atpakaļ. Ja spriegojums koksnes šķiedrās atbrīvojas, nosprīgotais zars var trāpīt lietotājam, un/ vai ķēdes zāģis var kļūt nekontrolējams.
- h) Ievērojiet itašu piesardzību, zāģējot pamežu un jaunus kokus. Tievais materiāls var iekerties zāģa ķēdē un atsīties pret jums vai izsīst jūs no līdzsvara.
- i) Pārnēsājiet ķēdes zāģi aiz priekšējā roktura izslēgtā stāvoklī ar zāģa ķēdi, kas vērstā prom no ķermeņa. Transportējot vai uzglabājot ķēdes zāģi, vienmēr uzvelciet aizsargpasegu. Rūpīga rīkošanās ar ķēdes zāģi mazina iespējamību nejauši saskarties ar zāģa ķēdi, kas darbojas.
- j) Ievērojiet norādes par eļļošanu, ķēdes sprieģošanu un vadsliedes un ķēdes nomainīšanu. Nelietpratīgi nosprīgota vai ieeļļota ķēde var vai nu saplīst, vai arī palielināt atsītienu risku.
- k) Zāģējiet tikai koksni. Neizmantojiet ķēdes zāģi darbiem, kuriem tas nav paredzēts. Piemērs: Neizmantojiet ķēdes zāģi metāla, plastmasas, mūra vai būvmateriālu zāģēšanai, kas nav no koka. Ķēdes zāģa izmantošana noteikumiem neatbilstošiem darbiem var radīt bīstamas situācijas.

- l) **Šis ķēdes zāģis nav paredzēts koku gāšanai.** Ķēdes zāģa izmantošana noteikumiem neatbilstoši darbiem lietotājam vai citām personām var radīt nopietnas traumas.

Atsitienu iemesli un nepieļaušana

Atsitiens var rasties, ja vadslīdes smaile saskaras ar kādu priekšmetu vai ja koksne lokās un zāģa ķēde iestrēgst zāģējumā.

Saskare ar slīdes smailli dažos gadījumos var radīt negaidītu, uz aizmuguri vērstu reakciju, kad vadslīde tiek sista uz augšu un lietotāja virzienā.

Zāģa ķēdes iestrēgšana pie vadslīdes augšējās malas var strauji atstāt slīdi lietotāja virzienā.

Katra šāda reakcija var izraisīt to, ka jūs zaudējat kontroli pār zāģi un varat gūt smagas traumas. Nepaļaujieties vienīgi uz ķēdes zāģi iebūvētajiem drošības mehānismiem. Jums kā ķēdes zāģa lietotājam vajadzētu veikt dažādus pasākumus, lai varētu strādāt bez nelaimes gadījumiem un savainojumiem.

Atsitiens ir ķēdes zāģa nepareizas vai kļūdainas lietošanas sekas. To var novērst, veicot piemērotus piesardzības pasākumus, kā aprakstīts turpinājumā:

- Turiet zāģi ar abām rokām, turklāt ar īkšķi un pirkstiem aptverot ķēdes zāģa rokturus. Novietojiet ķermeni un rokas tādā pozīcijā, kurā jūs varat pretoties atsitienu spēkiem.** Veicot piemērotus pasākumus, lietotājs var savaldīt atsitienu spēkus. Nekad neatlaidiet ķēdes zāģi.
- Nepaļaujiet neraksturīgu stāju un nezāģējiet virs plecu augstuma.** Tādējādi novērst nejausu saskari ar slīdes smailli un nodrošina ķēdes zāģa labāku kontroli negaidītās situācijās.
- Vienmēr izmantojiet ražotāja norādītās rezerves slīdes un zāģa ķēdes.** Nepareizas rezerves slīdes un zāģa ķēdes var radīt ķēdes plīšanu un / vai atsitienu.
- Ievērojiet ražotāja norādes par asināšanu un zāģa ķēdes apkopi.** Pārāk zemu izvietoti dzīļuma ierobežotāji palielina atsitienu tendenci.

Papildu drošības norādījumi

- Rūpīgi ievērojiet šajā lietošanas instrukcijā sniegtās apkopes, kontroles un servisa norādes. Bojāti aizsargmehānismi un daļas lietpratīgi jāsalabo vai jānomaina mūsu servisa centrā, ja lietošanas instrukcijā nav norādīts citādi.
- Iesācējiem vispirms ieteicams pamēģināt pārzāģēt nelielu baļķi uz darba statīva vai stēķa.
- Veicot zāģēšanas darbus nogāzē, vienmēr stāviet augstāk par koka stumbru. Lai "pārzāģēšanas" brīdī saglabātu pilnīgu kontroli, zāģējuma beigās samaziniet piespiešanas spēku, neatlaižot cieši satvertos rokturus. Pārlecieties, ka zāģa ķēde nepieskaras zemei. Pēc zāģēšanas pabeigšanas, pirms izņemt ražojumu no zāģējuma vietas, pagaidiet, kad ražojums ir apstājies. Vienmēr izslēdziet ražojuma motoru un izņemiet akumulatoru, pirms no viena koka pāriet pie nākamā.
- Koks jāattīra no dubļiem, akmeņiem, nolobījušās mizas, jāatbrīvo no skavām un stieplēm.
- Neizmantojiet piederumus, kurus ražotājs nebija ieteicis.** Tas var radīt elektrisko triecienu vai degšanu.

Atlikušie riski

Ražojums ir konstruēts atbilstoši tehniskās atbilstības līmenim un atzītiem drošības tehnikas noteikumiem. Tomēr darba laikā var rasties daži atlikušie riski.

- Dzirdes bojājums, ja nelieto norādītos ausu aizsargus.
- Atlikušos riskus var minimizēt, ja kopā ievēro "Drošības norādījumus" un "Noteikumiem atbilstošu lietošanu", kā arī lietošanas instrukciju.
- Izmantojiet ražojumu tā, kā tas ieteikts šajā lietošanas instrukcijā. Tā panāksiet, ka šim ražojumam ir optimāla jauda.
- Turklāt, neskatoties uz visiem veiktajiem piesardzības pasākumiem, var pastāvēt atlikušie riski, kas nav acīmredzami.

⚠ BRĪDINĀJUMS

Šis elektroinstruments darba laikā rada elektromagnētisko lauku. Šis lauks noteiktos apstākļos var traucēt aktīvo vai pasīvo medicīnisko implantu darbību. Lai mazinātu nopietnu vai nāvējošu savainojumu risku, personām ar medicīniskajiem implantiem pirms elektroinstrumenta lietošanas ieteicams konsultēties ar ārstu un ražotāju.

⚠ BRĪDINĀJUMS

Ilgāka darba gadījumā vibrāciju dēļ operatora rokās var rasties asinsrites traucējumi (vibrācijas izraisītais vazospastiskais sindroms).

Vibrācijas izraisītais vazospastiskais sindroms ir asinsvadu slimība, kad roku un kāju pirkstu mazie asinsvadi krampjaini saraujas. Skartās zonas vairs netiek apgādātas ar asinīm, un tādējādi izskatās ārkārtīgi bālas. Bieža vibrējošu ražojumu lietošana personām, kurām ir traucēta asinsrite (piem., smēķētājiem, diabētiķiem), var izraisīt nervu bojājumus.

Ja pamanāt neparastus kaitējumus, nekavējoties pabeidziet darbu un vērsieties pie ārsta.

IEVĒRĪBA!

Ražojums ir 20V IXES sērijas daļa, un to drīkst lietot tikai ar šīs sērijas akumulatoriem. Akumulatorus drīkst lādēt tikai ar šīs sērijas lādētājiem. Ievērojiet ražotāja norādes.

⚠ BRĪDINĀJUMS

Ievērojiet drošības norādījumus un norādes par uzlādēšanu un pareizu izmantošanu, kas ir sniegtas šī akumulatora un 20V IXES sērijas lādēšanas ierīces lietošanas instrukcijā. Detalizētu aprakstu par lādēšanas procesu un papildu informāciju atradīsiet šajā atsevišķajā lietošanas instrukcijā.

6 Tehniskie dati

Akumulatora atzarošanas zāģis	BC-PS150-X
Motora spriegums	20 V 
Ķēdes sliedes tips (uzmontēta)	ROYAL 6" GH06-31-43P
Zāģa ķēdes tips (uzmontēta)	ROYAL 6" 030-31-043
Tvertne/zāģa ķēdes eļļa	apm. 30 cm ³ (30 ml)
Maks. zāģēšanas ātrums	6,8 m/s
Maks. zāģēšanas garums	150 mm
Ķēdes solis	0,30 colla
Piedziņas elementa biezums	0,043"/1,09 mm
Ķēzrta zobu skaits/dalījums	6T/7,62 (30")
Svars (bez degvielas, bez zāģēšanas aprīkojuma)	1,1 kg
Svars (bez degvielas, ar akumulatoru)	1,7 kg

Paturētas tiesības veikt tehniskas izmaiņas!

Troksnis un vibrācija

BRĪDINĀJUMS

Troksnis var radīt smagas sekas jūsu veselībai. Ja ierīces troksnis pārsniedz 85 dB, lietojiet jūs un personas, kas atrodas tuvumā, piemērotus ausu aizsargus.

Trokšņa un vibrācijas parametri noteikti atbilstoši standarta EN 62841-1 prasībām.

Trokšņa raksturlielumi

Skaņas spiediens L_{pA}	78,8 dB
Mērtjuma kļūda K_{pA}	3 dB
Skaņas jauda L_{wA}	86,8 dB
Mērtjuma kļūda K_{wA}	3 dB

Vibrāciju raksturlielumi

Vibrācija a_h	<2,5 m/s ²
Mērtjuma kļūda K	1,5 m/s ²

Norādīto vibrācijas kopējā vērtība un trokšņa emisijas vērtība ir mērtas saskaņā ar standartizētu pārbaudes metodi, un tās var izmantot elektroinstrumenta salīdzināšanai ar citām ierīcēm.

Norādīto trokšņa emisijas vērtību un norādīto vibrācijas kopējo vērtību var izmantot arī slodzes sākotnējai novērtēšanai.

BRĪDINĀJUMS

Trokšņa emisijas un vibrācijas emisijas vērtība var atšķirties no norādītajām vērtībām elektroinstrumenta faktiskās lietošanas laikā atkarībā no elektroinstrumenta izmantošanas veida, it sevišķi, kāds darba materiāla veids tiek apstrādāts.

Mēģiniet noturēt pēc iespējas mazāku slodzi. Piemēra pasākumi: darba laika ierobežošana. Turklāt jāievēro visas darba cikla daļas (piemēram, laiki, kuros elektroinstrumenti ir izslēgti, un tādi, kad tas ir ieslēgts, bet darbojas bez slodzes).

7 Izpakošana

BRĪDINĀJUMS

Ražojums un iepakojuma materiāli nav rotaļlietas!

Bērni nedrīkst rotaļāties ar plastikāta maisiņiem, plēvēm un sīkām detaļām! Pastāv norīšanas un nosmakšanas risks!

- Atveriet iepakojumu un uzmanīgi izņemiet ražojumu.
- Nopemiet iepakojuma materiālu, kā arī iepakojuma un transportēšanas stiprinājumus (ja tādi ir).
- Pārbaudiet, vai piegādes komplekts ir pilnīgs.
- Pārbaudiet, vai ražojumam un piederumiem transportēšanas laikā nav radušies bojājumi. Nekavējoties ziņojiet par iespējamajiem bojājumiem transporta uzņēmumam, kurš bija piegādājis ražojumu. Vēlākas reklāmcīcijas netiek atzītas.
- Ja iespējams, uzglabājiet iepakojumu līdz garantijas termiņa beigām.
- Pirms lietošanas iepazīstieties ar ražojumu, izmantojot lietošanas instrukciju.
- Piederumiem, kā arī nodulīšu daļu aizvietošanai un rezerves daļām izmantojiet tikai oriģinālās daļas. Rezerves daļas saņemsiet savā tirdzniecības uzņēmumā.
- Pasūtījumos norādiet mūsu preces numurus, kā arī ražojuma tipu un izgatavošanas gadu.

8 Pirms lietošanas sākšanas

BĪSTAMI

Savainošanās risks!

Izmantojot nepilnīgi samontētu ražojumu, var gūt smagas traumas.

- Izmantojiet ražojumu tikai tad, kad tas ir pilnībā samontēts.
- Ikreiz pirms lietošanas veiciet vizuālu pārbaudi, lai kontrolētu, vai ražojums ir pilnā komplektācijā un vai tam nav bojātu vai nolietoto daļu. Drošības aprīkojumam un aizsargaprīkojumam jābūt nevainojamā stāvoklī.

⚠ BRĪDINĀJUMS

Savainošanās risks!

Pirms jebkuriem darbiem ar elektroinstrumentu (piem., pirms apkopes, instrumentu nomaiņas utt.), kā arī transportēšanas un uzglabāšanas laikā izņemiet no elektroinstrumenta akumulatoru. Ieslēgšanas/izslēgšanas slēdža nejaušanās nospiešanas gadījumā pastāv savainošanās risks.

⚠ BRĪDINĀJUMS

Rīkojoties ar zāģa ķēdi vai sliedi, pastāv savainošanās risks!

- Valkājiet pret sagriešanu izturīgus cimdus.

Norāde:

- Kēdes sliede, kā arī ķēde iepakojšanas un transportēšanas apsvērumu dēļ jau ir uzmontētas.
- Jauna zāģa ķēde izstiepjas un ir biežāk jānospriego. Ikreiz pēc zāģēšanas regulāri pārbaudiet un noregulējiet ķēdes spriegojumu.
- Izpantojiet tikai tādas zāģa ķēdes un sliedes, kuras ir paredzētas šim ražojumam.

8.1 Kēdes sliedes (12) un zāģa ķēdes (11) montāža/demontāža (2. att.)

Pirms pirmās lietošanas reizes iesakām pārbaudīt ražojuma un visu piederumu ciešu stiprinājumu un, ja nepieciešams, veikt montāžu no jauna.

1. Novietojiet ražojumu uz līdzenas, taisnas virsmas.
2. Lai atbrīvotu ķēdes stiprinājumu un noņemtu ķēzrta pārsegu (3), grieziet ķēdes spriegošanas sistēmas skrūvi (2) pretēji pulksteņrādītāju virzienam.
3. Noņemiet ķēdes sliedi (12) un zāģa ķēdi (11).
4. Novietojiet zāģa ķēdi (11) tā, lai tā veidotu cilpu un lai griezējškaitnes būtu pavērstas pulksteņrādītāju virzienā. Novietojot zāģa ķēdi (11), vadieties pēc simboliem (bulīņām) uz zāģa ķēdes vai virs ķēzrta (14).
5. Ielieciet zāģa ķēdi (11) ķēdes sliedes (12) gropē.
6. Veicot montāžu, turiet ķēdes sliedi (12) sasvētu aptuveni 45 grādu leņķī uz augšu, lai zāģa ķēdi (11) varētu vieglāk ievietot ķēdes sliedes (12) gropē.
7. Uzlieciet ķēdes sliedi (12) un zāģa ķēdi (11) uz atsperes spriegotāja (13).
8. Nospiediet ķēdes sliedi (12) kopā ar zāģa ķēdi (11) uz leju, lai zāģa ķēde (11) skartu ķēzratu (14).
9. Atlaižot zāģa ķēdi (11), tā automātiski nospriegojas.
10. Uzlieciet ķēzrta pārsegu (3).
11. Ar roku pievelciet ķēdes spriegošanas sistēmas skrūvi (2) pulksteņrādītāju virzienā.
12. Vēlreiz pārbaudiet zāģa ķēdes (11) stiprinājumu un pievelciet ķēdes spriegošanas sistēmas skrūvi (2) uz ķēzrta pārsega (3).

Norāde:

Nemiet vērā, ka ražojums pēc lietošanas turpina elļoties un, novietojot ražojumu uz sāniem vai otrādi, var iztecēt eļļa. Tas ir normāls process, kas izriet no nepieciešamās ventilācijas atveres tvertnes augšējā malā, un tas nav pamats pretenziju izvirzīšanai. Tā kā šis ražojums ražošanas laikā tiek pārbaudīts un testēts ar eļļas pildījumu, neskatoties uz to, ka eļļa pēc tam tiek iztecināta, tvertnē var būt palicis neliels eļļas daudzums, kas transportēšanas laikā var nedaudz nosmērēt korpusu. Notīriet korpusu ar lupatiņu.

Pirms zāģa ķēdes nomaiņas no vadsliedes gropes jāiztīra netīrumi, jo, ja tajā ir sakrājušies netīrumi, zāģa ķēde var nokrist no sliedes. Sakrājušies netīrumi var uzsūkt arī ķēdes eļļu. Tā rezultātā ķēdes eļļa nevar nokļūt sliedes apakšpusē vai nokļūst tur nepietiekamā daudzumā, un tiek traucēta eļļošana.

8.2 Zāģa ķēdes (11) spriegošana (2. att.)

⚠ BRĪDINĀJUMS

Nokrītot zāģa ķēdei, pastāv savainošanās risks!

Nepietiekami nospriegota zāģa ķēde darbības laikā var nokrist un radīt traumas.

- Regulāri pārbaudiet zāģa ķēdes spriegojumu.
- Zāģa ķēdes spriegojums nav pietiekams, ja vadsliedes apakšpusē no gropes ir izvirzīti ķēdes posmi.
- Ja zāģa ķēdes spriegojums nav pietiekams, atbilstoši nospriegojiet zāģa ķēdi.

1. Ražojums ir aprīkots ar zāģa ķēdes ātrās spriegošanas sistēmu. Zāģa ķēdi automātiski nospriego pie ražojuma piemontētais atsperes spriegotājs. Rotējošā zāģa ķēde virzās pa gropi ķēdes sliedē.

Ķēdes spriegojums un ķēdes eļļošana lielā mērā ietekmē zāģa ķēdes kalpošanas laiku.

Zāģa ķēde ir nospriegota pareizi, ja tā nenokarājas no zāģa sliedes un ja to ar roku, kurā uzvilks cimdus, var pavilkt apkārt sliedei. Velkot zāģa ķēdi ar 9 N (apm. 1 kg) spēku, atstatums starp zāģa ķēdi un ķēdes sliedi nedrīkst pārsniegt 2 mm.

Norāde:

- Jaunai zāģa ķēdei zināmu laiku pēc montāžas ir tendence atrīvoties. Tādēļ ik pa laikam pirms lietošanas pārbaudiet zāģa ķēdes spriegojumu.
- Zāģa ķēdes spriegošana jāveic tīrā vietā, kur nav zāģskaidu un tamlīdzīgu netīrumu.
- Pareizs zāģa ķēdes spriegojums kalpo lietotāja drošībai un samazina vai novērš nodilumu un ķēdes bojājumus.
- Pirms sākt darbu, mēs lietotājam iesakām veikt ķēdes spriegojuma pārbaudi. Zāģa ķēde ir nospriegota pareizi, ja tā sliedes apakšpusē nenokarājas un ja to ar roku, kurā uzvilks cimdus, var pavilkt apkārt sliedei.
- Ja zāģa ķēde nokarājas vai ir bojāts atsperes spriegotājs, vērsieties specializētā darbnīcā.

IEVĒRĪBAI

Strādājot ar zāģi, zāģa ķēde uzsilst un tādējādi nedaudz izstiepijas. Ar šo "izstiepšanos" īpaši jābūt uzmanīgiem, lietojot jaunas zāģa ķēdes.

8.3 Zāģa ķēdes eļļas iepildīšana (6. att.)

IEVĒRĪBAI

Ražojuma bojājums!

Ja ražojumu lieto bez eļļas, ar pārāk mazu tās daudzumu vai ar vecu eļļu, tas var radīt ražojuma bojājumus.

- Pirms lietošanas sākšanas iepildiet eļļu. Ražojums tiek piegādāts bez eļļas.
- Neizmantojiet vecu eļļu!
- Ikreiz, nomainot akumulatoru, pārbaudiet eļļas līmeni.

IEVĒRĪBAI

Kaitējums apkārtējai videi!

Izplūdušā eļļa var ilgstoši piesārņot apkārtējo vidi. Šķidrums ir ļoti indīgs un var ātri radīt ūdens piesārņojumu.

- Iepildiet/izteciet eļļu tikai uz līdzenas, stabilas virsmas.
- Izmantojiet iepildes īscauruli vai piltuvi.
- Iztecināto eļļu savāciet piemērotā traukā.
- Izlijušu eļļu rūpīgi savāciet ar lupatu, izmantojot saskaņā ar vietējiem noteikumiem.
- Uzturiet eļļu saskaņā ar vietējiem noteikumiem.

Ķēdes spriegojums un ķēdes eļļošana lielā mērā ietekmē zāģa ķēdes kalpošanas laiku.

Zāģa ķēde ražojuma darbības laikā tiek eļļota automātiski. Lai pietiekami eļļotu zāģa ķēdi, tvertnē vienmēr jābūt pieejamam pietiekamam zāģa ķēdes eļļas daudzumam. Regulāri pārbaudiet eļļas tvertnē atlikušo eļļas daudzumu.

Norāde:

- Izmantojiet zāģa ķēdes eļļu, kas satur piedevas berzes un nolietojuma samazināšanai, vai bioloģisko zāģa ķēdes eļļu.
 - Koku zāģēšanai izmantojiet bioloģisko zāģa ķēdes eļļu. Minerāleļļa var kaitēt kokiem.
 - Pirms izstrādājuma ieslēgšanas pārliedziniet, vai eļļas tvertnes vāciņš ir vietā un aizvērts.
1. Novietojiet ražojumu uz līdzenas, taisnas virsmas.
 2. Atveriet eļļas tvertni (17). Šim nolūkam noskrūvējiet eļļas tvertnes (17) vāciņu pretēji pulksteņrādītāju virzienam.
 3. Lai nevarētu iztect eļļa, izmantojiet piltuvi*.
 4. Ievērojiet maks. uzpildes daudzumu, kas ir 30 ml.
 5. Lai eļļas tvertni (17) noslēgtu, uzskrūvējiet eļļas tvertnes (17) vāciņu pulksteņrādītāju virzienā.
 6. Rūpīgi savāciet izlijušu eļļu un izmantojiet lupatiņu* saskaņā ar vietējiem noteikumiem.

7. Lai pārbaudītu zāģa ķēdes eļļošānu, turiet ķēdes ražojumu ar zāģa ķēdi virs papīra lapas un dažas sekundes darbiniet zāģi ar pilnu jaudu. Aplūkojot papīra lapu, var noteikt, vai notiek ķēdes eļļošāna.

* = nav iekļauts piegādes komplektā!

8.4 Akumulatora (15) ievietošana / izņemšana no akumulatora stiprinājuma (9) (3. att.)

⚠ UZMANĪBU

Savainošanās risks!

Ievietojiet akumulatoru tikai tad, ja akumulatora instruments ir sagatavots lietošanai.

Akumulatora ievietošana

1. Iebīdīiet akumulatoru (15) akumulatora stiprinājumā (9). Akumulators (15) dzirdami nokliks.

Akumulatora izņemšana

1. Nospiediet akumulatora (15) atbloķēšanas pogu (16) un izvelciet akumulatoru no akumulatora stiprinājuma (9).

8.4.1 Uzlādes līmeņa indikators uz galvenā slēdža (8) (5. att.)

Akumulatora (15) uzlādes līmenis darbības laikā tiek attēlots, iedegoties attiecīgām uzlādes stāvokļa indikatora LED lampiņām galvenajā slēdzī (8).

Deg 4 LED	Akumulators ir pilnībā uzlādēts
Deg 3 LED	Akumulators ir daļēji uzlādēts
Deg 1 LED	Akumulatoru nepieciešams uzlādēt

9 Lietošana

IEVĒRĪBAI

Pirms lietošanas sākšanas obligāti pilnībā samontējiet ražojumu!

IEVĒRĪBAI

Uzmaniet, lai apkārtējās vides temperatūra darba laikā nepārsniegtu 50 °C un nebūtu zemāka par -20 °C.

IEVĒRĪBAI

Ražojums ir 20V IXES sērijas daļa, un to drīkst lietot tikai ar šīs sērijas akumulatoriem. Akumulatorus drīkst lādēt tikai ar šīs sērijas lādētājiem. Ievērojiet ražotāja norādes.

⚠ BĪSTAMI

Savainošanās risks!

- Ja ražojums iestrēgst, nemēģiniet to izvilkēt ar spēku.
- Izslēdziet motoru.
 - Ražojuma atbrīvošanai izmantojiet lauzni vai ķīli.

9.1 Ražojuma turēšana un virzīšana

⚠ BRĪDINĀJUMS
Savainošanās risks atsitiena dēļ!
– Nekad nelietojiet ražojumu ar vienu roku!
⚠ BRĪDINĀJUMS
Savainošanās risks!
– Nekad nelietojiet ražojumu bez priekšējā roku aizsarga!

9.1.1 Priekšējais un aizmugurējais roku aizsargs (1, 10) (1. att.)

- Priekšējais roku aizsargs (1) un aizmugurējais roku aizsargs (10) pasargā pirkstus no traumām, kuras var gūt, saskaroties ar zāga ķēdi (11) gadījumā, ja tā pārslodzes dēļ pārtrūkst.
- Turklāt aizmugurējais roku aizsargs (10) pasargā plaukstu no lielākiem un mazākiem zariem.
- Ikreiz pirms lietošanas pārbaudiet, vai priekšējais roku aizsargs (1) pilda savu funkciju. Lai nodrošinātu to funkcijas, uzturiet priekšējo un aizmugurējo roku aizsargu (1, 10) tīrus.

9.2 Ražojuma ieslēgšana / izslēgšana un lietošana (1, 4.-7. att.)

Ieslēgšana

1. Pārbaudiet, vai eļļa tvertnē (17) ir zāga ķēdes eļļa.
2. Uzpildiet zāga ķēdes eļļu, pirms eļļa tvertne (17) ir tukša, kā aprakstīts . nodaļā 8.3.
3. Noņemiet sliedes un ķēdes aizsargu (18) no ķēdes sliedes (12).
4. Turiet ražojumu ar labo roku aiz priekšējā roktura (4) un ar kreiso roku – aiz aizmugurējā roktura (7). Īkšķiem un pārējiem pirkstiem stingri jāaptver rokturi (4, 7).
5. Novietojiet ķermeni un rokas tādā pozīcijā, kurā jūs varat pretoties atsitiena spēkiem.
6. Spiediet galveno slēdzi (8), līdz iedegas LED.
7. Ar īkšķi nospiediet ieslēgšanas bloķētāju (5) uz priekšējā roktura (4).
8. Turiet ieslēgšanas bloķētāju (5) nospiestu.
9. Lai ieslēgtu ražojumu, nospiediet ieslēgšanas / izslēgšanas slēdzi (6).
10. Atlaidiet ieslēgšanas bloķētāju (5).

Norāde:

Nav nepieciešams ieslēgšanas bloķēšanas mehānismu turēt nospiestu pēc ražojuma palaišanas. Ieslēgšanas bloķēšanas mehānismam jānovērš ražojuma nejauša palaišana.

Izslēgšana

1. Lai izslēgtu ražojumu, atlaidiet ieslēgšanas / izslēgšanas slēdzi (6).
2. Ikreiz pēc darba pabeigšanas uzlieciet komplektā iekļauto sliedes un ķēdes aizsargu (18).

Norāde:

Ražojums drošības apsvērumu dēļ pēc 1 minūtes izslēdzas.

9.3 Pārslodzes aizsardzība

Akumulatora pārslodzes gadījumā tas patstāvīgi izslēdzas. Pēc atdzišanas (laiks var būt atšķirīgs) ražojumu var ieslēgt no jauna.

10 Darba norādījumi

Norādes!

Pirms ieslēgšanas uzmaniet, lai ražojums nepieskartos pie kādiem priekšmetiem.

- Nepieļaujiet nedabisku stāju. Ieņemiet stabilu pozīciju un vienmēr saglabājiet līdzsvaru. Tādējādi jūs varat labāk kontrolēt elektroinstrumentu negaidītās situācijās.
- Jūs varēsiet zāgi labāk kontrolēt, ja zāgēsiet ar sliedes apakšējo malu (velkot ķēdi).
- Zāga ķēde zāgēšanas laikā vai pēc tam nedrīkst skart zemi vai citus priekšmetus.
- Sekojiet, lai zāga ķēde neiestrēgtu zāgējuma vietā. Zars nedrīkst nolūzt vai pāršķelties.
- Tāpat veiciet piesardzības pasākumus atsitiena novēršanai (skatiet drošības norādījumus).
- Veicot zāgēšanas darbus nogāzē, vienmēr stāviet augstāk par zāgējamo zaru. Pārlicinieties, ka zāga ķēde nepieskaras zemei. Pēc griešanas pagaidiet, līdz zāga ķēde apstājas, pirms izņemat izstrādājumu.

10.1 Zāgēšanas tehnikas

10.1.1 Sagarumošana

Sagarumošana ir nogāztu koku sazāgēšana mazākos blūkos. Ja iespējams, zem stumbra vajadzētu būt paliktiem zariem, brusām vai ķīļiem un tam vajadzētu būt atbalstītam.

- Uzmaniet, lai zāga ķēde zāgēšanas laikā nepieskartos zemei.
- Ieņemiet stabilu stāju un, strādājot nogāzē, stāviet augstāk par zāgējamo stumbru. Lai "pārzāgēšanas" brīdī saglabātu pilnīgu kontroli, zāgējuma beigās samaziniet piespiešanas spēku, neatlaižot cieši satvertos atzarošanas zāga rokturus.
- Pēc zāgēšanas pabeigšanas, pirms izņemt atzarošanas zāgi no zāgējuma vietas, pagaidiet, kad zāga ķēde ir apstājusies.
- Vienmēr izslēdziet atzarošanas zāga motoru, pirms no viena koka pāriet pie nākamā.

10.1.1.1 Zāgēšana uz darba stafīva

1. Turiet ražojumu ar abām rokām un virziet to zāgēšanas laikā ķermeņa priekšā.
2. Kad koks ir pārzāgēts, atvirziet ražojumu prom gar labo ķermeņa pusi. Uzmanieties no krītošiem kokiem.
3. Nostājtieties tā, lai nozāgētais zars neradītu apdraudējumu.
4. Sargiet savas kājas. Nozāgētais koks krītot var radīt traumas.
- Pievērsiet uzmanību tam, lai jūsu ķermenis atrastos līdzsvarā un jūs stāvētu stabili.

10.1.2 Atzarošana

⚠ BRĪDINĀJUMS

Savainošanās risks!

Daudzi negadījumi notiek atzarošanas laikā.

1. Turiet ražojumu ar abām rokām un virziet to zāgēšanas laikā ķermeņa priekšā.
2. Darba laikā neliecieties pārāk tālu uz priekšu.
3. Nekad nezāgējiet zarus, stāvot uz koka stumbra.
4. Ja ir nospriegoti zari, pievērsiet uzmanību zonai, kurā iespējams atslīdēt.

Ar atzarošanu apzīmē lielāku un mazāku zaru nozāgēšanu no koka.

- Zarus, kas kalpo atbalstīšanai, nozāgējiet tikai pēc sagarumošanās.
- Nospriegoti zari jāzāgē virzienā no lejas uz augšu, lai novērstu ražojuma iekļīlēšanos.
- Zāgējot resnākus zarus, pielietojiet to pašu tehniku kā sagarumošanā.
- Strādājiet, stāvot pa kreisi no stumbra un pēc iespējas tuvāk ražojumam. Cik vien iespējams, ļaujiet ražojumam ar visu savu svaru balstīties pret stumbru.
- Mainiet pozīciju, lai nozāgētu zarus stumbra otrā pusē.
- Zarainus zarus sazāgējiet atsevišķi.
- Veicot atzarošanu, lielākus uz leju vērstus zarus, kas balsta stumbru, sākumā atstājiet nenozāgētus. Mazākus zarus nozāgējiet vienā piegājienā.

11 Tīrīšana

⚠ BRĪDINĀJUMS

Remontdarbus un apkopes darbus, kas nav aprakstīti šajā lietošanas instrukcijā, uzticiet specializētai darbnīcai. Lietojiet tikai oriģinālās rezerves daļas.

Pastāv nelaiemes gadījumu risks! Apkopes un tīrīšanas darbus pamatā veiciet, kad ir izņemts akumulators. Pastāv savainošanās risks! Ļaujiet ražojumam atdzist pirms visiem apkopes un tīrīšanas darbiem. Motora elementi ir karsti. Pastāv savainošanās un apdezināšanās risks!

Ražojums var pēkšņi sākt darboties un tādējādi radīt savainojumus.

- Izņemiet akumulatoru.
- Ļaujiet ražojumam atdzist.
- Izņemiet darba instrumentu.

⚠ BRĪDINĀJUMS

Rīkojoties ar zāga ķēdi vai sliedi, pastāv savainošanās risks!

- Valkājiet pret sagriešanu izturīgus cimdus.

1. Iesakām ražojumu notīrīt uzreiz pēc katras lietošanas reizes.
2. Zāga ķēdes tīrīšanai izmantojiet otu* vai rokas* slotiņu, bet nekādā gadījumā neizmantojiet šķidrumus.
3. Nodrošiniet, lai rokturi un satveršanas virsmas būtu sausas, tīras un nebūtu notraipītas ar eļļu un smērvielu. Slideni rokturi un satveršanas virsmas neatļauj elektroinstrumenta drošu vadību un kontroli neparedzamās situācijās.
4. Vajadzības gadījumā rokturus notīriet ar mitru*, ziepjūdeni izskatotu lupatiņu.
5. Uzturiet aizsargmehānismus, gaisa spraugas un motora korpusu tīru no putekļiem un netīrumiem, cik vien tas ir iespējams. Noberziet ierīci ar tīru drānu* vai izpūtiet to ar zema spiediena saspiesto gaisu*. Iesakām ražojumu notīrīt uzreiz pēc katras lietošanas reizes.
6. Ventilācijas atverēm vienmēr jābūt brīvām.
7. Neizmantojiet tīrīšanas līdzekļus vai šķīdinātājus; tie var sabojāt ražojuma plastmasas detaļas. Uzmaniet, lai ražojumā nevarētu iekļūt ūdens.
8. Ķēdes sliedes gropi iztīriet ar otu vai ar saspiesto gaisu.
9. Notīriet ķēzratu un atsperes spriegotāju.

12 Apkope

12.1 Ķēdes sliedes (12) nomaiņa (2. att.)

1. Izslēdziet ražojumu un izņemiet akumulatoru (15).
2. Novietojiet ražojumu uz līdzenas, taisnas virsmas.
3. Lai atbrīvotu ķēdes stiprinājumu un noņemtu ķēzrta pārsegu (3), grieziet ķēdes spriegošanas sistēmas skrūvi (2) uz ķēzrta pārsega (3) pretēji pulksteņrādītāju virzienam.
4. Noņemiet ķēdes sliedi (12) un zāga ķēdi (11).
5. Veicot demontāžu, turiet ķēdes sliedi (12) savērtu aptuveni 45 grādu leņķī uz augšu, lai zāga ķēdi (11) varētu vieglāk izņemt no ķēdes sliedes gropes.
6. Nomainiet ķēdes sliedi (12) un veiciet ķēdes sliedes (12) un zāga ķēdes (11) montāžu, kā aprakstīts . nodaļā8.1.

12.2 Zāga ķēdes (11) nomaiņa un iestrāde (2. att.)

⚠ BĪSTAMI

Pļīstot vai nokrītot zāga ķēdei, pastāv risks gūt smagas traumas!

- Jaunu zāga ķēdi nekad nenostipriniet uz nolietota ķēdes zobrata vai bojātas vai nolietotas vadslīdes. Zāga ķēde var nokrist vai pārtrūkt.

- Izmantojiet tikai tādas zāga ķēdes un sliedes, kuras ir paredzētas šim ražojumam.
- Pirms zāga ķēdes nomaiņas iztīriet ķēdes sliedes gropi, jo, ja tajā ir sakrājušies netīrumi, zāga ķēde var nokrist no sliedes. Sakrājušies netīrumi var uzsūkt arī ķēdes eļļu. Tā rezultātā ķēdes eļļa nevar nokļūt sliedes apakšpusē vai nokļūst tur nepietiekamā daudzumā, un tiek traucēta eļļošana.

1. Novietojiet ražoju uz līdzenas, taisnas virsmas.
2. Lai atbrīvotu ķēdes stiprinājumu un noņemtu ķēzrta pārsegu (3), grieziet ķēdes spriegošanas sistēmas skrūvi (2) pretēji pulksteņrādītāju virzienam.
3. Noņemiet ķēdes sliedi (12) un zāga ķēdi (11).
4. Novietojiet zāga ķēdi (11) tā, lai tā veidotu cilpu un lai griezējškaitnes būtu pavērstas pulksteņrādītāju virzienā. Novietojot zāga ķēdi (11), vadieties pēc simboliem (bultiņām) uz zāga ķēdes vai vīrs ķēzrta (14).
5. Ielieciet zāga ķēdi (11) ķēdes sliedes (12) gropē.
6. Veicot montāžu, turiet ķēdes sliedi (12) savērtu aptuveni 45 grādu leņķī uz augšu, lai zāga ķēdi (11) varētu vieglāk ievietot ķēdes sliedes (12) gropē.
7. Uzlieciet ķēdes sliedi (12) un zāga ķēdi (11) uz atsperes spriegotāja (13).
8. Nospiediet ķēdes sliedi (12) kopā ar zāga ķēdi (11) uz leju, lai zāga ķēde (11) skartu ķēzratu (14).
9. Atlaižot zāga ķēdi (11), tā automātiski nospriegojas.
10. Uzlieciet ķēzrta pārsegu (3).
11. Ar roku pievelciet ķēdes spriegošanas sistēmas skrūvi (2) pulksteņrādītāju virzienā.
12. Vēlreiz pārbaudiet zāga ķēdes (11) stiprinājumu un pievelciet ķēdes spriegošanas sistēmas skrūvi (2) uz ķēzrta pārsega (3).

Norāde:

Izmantojot jaunu zāga ķēdi, pēc kāda laika spriegošanas spēks samazinās. Tādēļ pēc pirmajiem 5 zāģējumiem, bet ne vēlāk kā pēc 10 minūšu ilgas zāģēšanas zāga ķēde jānospriego.

12.3 Zāga ķēdes (11) asināšana

⚠ BRĪDINĀJUMS

Nepareizi uzasināta zāga ķēde palielina negadījumu risku!

Ja asināšanas rezultātā iegūtā griezējškaitņu ģeometrija atšķiras no noteiktajiem izmēriem, palielinās ražoju ma atsitiens risks.

– Zāga ķēdes asināšanu uzticiet speciālistam.

Zāga ķēdi var uzasināt autorizētā, specializētā darbnīcā. Nemēģiniet zāga ķēdi asināt saviem spēkiem, ja jūsu rīcībā nav piemērotu instrumentu un jums nav atbilstošas pieredzes.

Norādes!

Asa zāga ķēde nodrošina optimālu zāģēšanu. Tā bez grūtībām "iegraužas" koksne un aiz sevis atstāj lielas, garas skaidas.

Ja jums zāģēšanas aprīkojums koksne jāspēku un ja skaidas ir ļoti sīkas, zāga ķēde ir trula. Ja zāga ķēde ir ļoti trula, veidojas nevis skaidas, bet gan koksnes putekļi.

12.4 Ķēzrta (14) pārbaude (2., 8. att.)

1. Novietojiet ražoju uz līdzenas, taisnas virsmas.
2. Lai atbrīvotu ķēdes stiprinājumu un noņemtu ķēzrta pārsegu (3), grieziet ķēdes spriegošanas sistēmas skrūvi (2) pretēji pulksteņrādītāju virzienam.
3. Noņemiet ķēdes sliedi (12) un zāga ķēdi (11).

4. Ar kalibru (neietilpst piegādes komplektā) pārbaudiet uz ķēzrta (14) atstātās rievās.
5. Ja rievās ir dziļākas par a=0,5 mm, pārtrauciet ražoju ma lietošanu un vērsieties pie specializēta tirgotāja. Ķēzrats (14) ir jānomaina.

12.5 Ķēdes sliedes (12) pārbaude (2., 9. att.)

1. Novietojiet ražoju uz līdzenas, taisnas virsmas.
2. Lai atbrīvotu ķēdes stiprinājumu un noņemtu ķēzrta pārsegu (3), grieziet ķēdes spriegošanas sistēmas skrūvi (2) pretēji pulksteņrādītāju virzienam.
3. Noņemiet ķēdes sliedi (12) un zāga ķēdi (11).
4. Ar dziļummēru (neietilpst piegādes komplektā) izmēriet ķēdes sliedes (12) gropes dziļumu.
5. Ķēdes sliede (12) jānomaina, ja uz to attiecas kāds no šiem punktiem:
 - Ķēdes sliede ir nopietni bojāta.
 - Izmērītāis gropes dziļums ir mazāks nekā ķēdes sliedes minimālais gropes dziļums (4 mm).
 - Ķēdes sliedes grope ir sašaurināta vai izplesta.

13 Glabāšana un transportēšana

Uzglabājiet ražoju un tā piederumus tumšā, sausā un no sala iedarbības aizsargātā vietā, kurai nevar piekļūt bērni.

Optimālā uzglabāšanas temperatūras amplitūda ir no 5 °C līdz 30 °C.

Glabājiet ražoju ma oriģinālajā iepakojumā.

Apšedziet ražoju ma, lai to pasargātu no putekļiem vai mitruma. Uzglabājiet lietošanas instrukciju pie ražoju ma.

13.1 Sagatavošana novietošanai glabāšanā

1. Uzlieciet ķēdes aizsargu.
2. Noņemiet akumulatoru.
3. Pilnīgi iztukšojiet ražoju ma.
4. Notīriet un pārbaudiet, vai ražoju mam nav bojājumu.

13.2 Transportēšana

⚠ BRĪDINĀJUMS

Savainošanās risks!

Pirms jebkuriem darbiem ar elektroinstrumentu (piem., pirms apkopes, instrumentu nomaiņas utt.), kā arī transportēšanas un uzglabāšanas laikā izņemiet no elektroinstrumenta akumulatoru. Ieslēgšanas/izslēgšanas slēdža nejaušas nospiešanas gadījumā pastāv savainošanās risks.

- Ražoju ma drīkst transportēt tikai aiz tam paredzētā roktura.

14 Remonts un rezerves daļu pasūtīšana

Jāievēro, ka šim ražoju mam šādas daļas ir pakļautas lietošanas vai dabiskajam nodilumam, vai šādas daļas ir nepieciešamas kā patērējamie materiāli.

IEVĒRĪBAI

Saskaņā ar Likumu par ražotāja atbildību par ražojumu kvalitāti ražotājs nav atbildīgs par bojājumiem, kas radušies nelietpratīgi veiktu remontdarbu vai oriģinālo rezerves daļu neizmantošanas dēļ.

Vērsieties klientu servisā vai pie pilnvarota speciālista. Atbilstoši nosacījumi attiecas arī uz piederumiem.

Rezerves daļas un piederumus varat saņemt mūsu servisa centrā. Šim nolūkam noskenējiet titullapā esošo kvadrāt kodu.

14.1 Rezerves daļu pasūtīšana

Veicot rezerves daļu pasūtīšanu, vajadzētu norādīt šādu informāciju:

- Modeļa apzīmējums
- Preces numurs
- Datu plāksnītē norādītie dati

Rezerves daļas / piederumi

Ķēdes asmens preces Nr.:	7904201711
Zāga ķēde preces Nr.:	7904201713
Akumulators SBP2.0 preces Nr.:	7909201708
Akumulators SBP4.0 preces Nr.:	7909201709
Lādētājs SBC2.4A preces Nr.:	7909201710
Lādētājs SBC4.5A preces Nr.:	7909201711
Lādētājs SDBC2.4A preces Nr.:	7909201712
Lādētājs SDBC4.5A preces Nr.:	7909201713
StarterKit SBSK2.0 preces Nr.:	7909201720
StarterKit SBSK4.0 preces Nr.:	7909201721

15 Utilizācija un otrreizēja izmantošana

Norādes par iepakojumu



Iepakojuma materiāli ir pārstrādājami. Utilizējiet iepakojumus atbilstoši apkārtējās vides prasībām.

Norādes par Vācijas elektrisko un elektronisko iekārtu likumu (ElektroG)



Nolietotās elektriskās un elektroniskās iekārtas nedrīkst izmest sadzīves atkritumos, bet gan tās jānodod šķirošanas vai utilizācijas punktā!

- Noliektās baterijas vai akumulatori, kas nav nekustīgi iebūvēti nolietotajās iekārtās, pirms nodošanas jāizņem bez sagraušanas! To utilizāciju regulē Vācijas likums par baterijām.
- Elektrisko un elektronisko iekārtu īpašniekiem vai lietotājiem ir uzlikts par pienākumu pēc lietošanas tās nodot likumā noteiktajā kārtībā.
- Gala lietotājs patstāvīgi ir atbildīgs par savu personīgo datu dzēšanu no utilizējamajās nolietotās iekārtās!
- Nosvītrotā atkritumu konteineru simbols nozīmē, ka elektriskās un elektroniskās iekārtas nedrīkst izmest sadzīves atkritumos.

- Noliektās elektriskās un elektroniskās iekārtas var nodot bez maksas šādās vietās:

- Publiski-tiesiskās utilizācijas vai savākšanas vietas (piem., komunālie būvlaukumi)
- Elektroiekārtu pārdošanas vietas (stacionāri un tiešsaistē), ja tirdzniecības uzņēmumiem ir uzlikts par pienākumu veikt pieņemšanu atpakaļ, vai tie sniedz šādu pakalpojumu brīvprātīgi.
- Līdz trim nolietotām elektroiekārtām atbilstoši katram iekārtas veidam, kuru malas garums ir maksimāli 25 centimetri, varat bez jaunas iekārtas iepriekšējas iegādes no ražotāja bez maksas nodot pie ražotāja vai kādā citā pilnvarotā savākšanas vietā jūsu tuvumā.
- Citas ražotāja un izplatītāja papildu pieņemšanas atpakaļ prasības uzzināsi attiecīgajā klientu servisā.

- Ja ražotājs veic jaunas elektroiekārtas piegādi privātai mājaismniecībai, tas var ierosināt nolietotās elektroiekārtas bezmaksas savākšanu pēc gala lietotāja pieprasījuma. Šim nolūkam sazinieties ar ražotāja klientu servisu.

- Šie apgalvojumi attiecas tikai uz ierīcēm, kas tiek uzstādītas un pārdotas Eiropas Savienības dalībvalstīs, un kas ir pakļautas Eiropas Direktīvas 2012/19/ES prasībām. Valstīs, kas nav Eiropas Savienības dalībvalstis, var būt spēkā no šīm atšķirīgas prasības attiecībā uz nolietoto elektrisko un elektronisko iekārtu utilizāciju.

Norādes par litija jonu akumulatoriem



Demontējiet akumulatoru pirms ierīces utilizācijas!

- Neizmetiet akumulatoru mājaismniecības atkritumos, nemetiet ugunī (sprādzienbīstamība) vai ūdenī. Bojāti akumulatori var kaitēt apkārtējai videi un jūsu veselībai, ja izplūst indīgi tvaiki vai šķidrums.
- Bojāti vai izmantoti akumulatori jānodod otrreizējai pārstrādei saskaņā ar direktīvu 2006/66/EK.
- Nododiet ierīci un lādētāju utilizācijas punktā Izmantotās plastmasas un metāla daļas var atdalīt viendabīgā veidā un nodot otrreizējai izmantošanai.
- Utilizējiet akumulatorus izlādētā stāvoklī. Mēs iesakām polus nosegt ar līmlenti, lai pasargātu no īssavienojuma. Neatveriet akumulatoru.
- Utilizējiet akumulatorus saskaņā ar vietējiem noteikumiem. Nododiet akumulatorus izmantotu akumulatoru savākšanas punktā, kur tos nodod otrreizējai izmantošanai atbilstoši apkārtējās vides prasībām. Jautājiet par to vietējam atkritumu utilizācijas uzņēmumam.

Degviela un eļļas

- Pirms ražojuma utilizācijas jāiztukšo degvielas tvertne un motoreļļas tvertne!
- Degvielu un motoreļļu nedrīkst izmest sadzīves atkritumos vai kanalizācijā, tās jānodod šķirošanas vai utilizācijas punktā!
- Tukšās eļļas un degvielas tvertnes jāutilizē atbilstoši apkārtējās vides prasībām.

16 Traucējumu novēršana

Traucējums	Iespējamais cēlonis	Novēršana
Ražojumu nevar iedarbināt.	Pārāk zems akumulatora uzlādes līmenis.	Uzlādējiet akumulatoru.
	Akumulators nav ievietots pareizi.	Iebīdīet akumulatoru akumulatora stiprinājumā. Akumulators dzirdami nokfiksējas.
	Bojāts ieslēgšanas / izslēgšanas slēdzis.	Vērsieties mūsu servisa dienestā.
	Bojāts motors.	
Nepietiekama zāģēšanas jauda.	Zāģa ķēde ir nepareizi uzstādīta.	Uzstādiēt zāģa ķēdi pareizi.
	Zāģa ķēde ir trula.	Uzticiet zāģa ķēdes asināšanu speciālistam vai nomainiet zāģa ķēdi.
	Nepietiekams ķēdes spriegojums.	Pārbaudiet zāģa ķēdi. Ja nepieciešams, nospriegojiet zāģa ķēdi.
Aprūtināta ražojuma darbība/zāģa ķēde krīt nost.	Nepietiekams ķēdes spriegojums.	Pārbaudiet zāģa ķēdi. Ja nepieciešams, nospriegojiet zāģa ķēdi.
Neparastas vibrācijas	Vaļģiga vadsliede.	Pārbaudiet vadsliedes stiprinājumu.

17 Garantijas noteikumi – Schepach 20V IXES sērija

Pārbaudes datums 25.04.2024

Augsti godātais klient, augsti cienītā kliente!

Mūsu ražojumiem tiek veikta stingra kvalitātes pārbaude. Ja tomēr kāds ražojums nevainojami nedarbojas, mēs to ļoti nožēlojam un lūdzam jūs vērsties mūsu servisa dienestā pēc zemāk norādītās adreses. Mēs esam pieejami arī telefoniski pa servisa tālruna numuru. Turpmākajām norādēm jākalpo jūsu netraucētai apstrādei un regulēšanai bojājuma gadījumā.

Lai izvirzītu garantijas prasības, jāievēro šādi punkti:

- Šie garantijas noteikumi** reglamentē mūsu papildu ražotāja garantijas pakalpojumus attiecībā uz jaunu ražojumu pircējiem (privātiem gala patērētājiem). Šī garantija neskar likumā noteiktās garantijas prasības. Par tām ir atbildīgs tirdzniecības uzņēmums, pie kura esat iegādājies ražojumu.
- Garantijas pakalpojums**, ko sniedz ražotājs, attiecas vienīgi uz trūkumiem, kas rodas jūsu iegādātajam jaunajam ražojumam sakarā ar materiāla vai ražošanas defektiem. Ja garantijas perioda laikā rodas materiāla vai ražošanas defekti, tad ražotājs kā garantijas sniedzējs šīs garantijas ietvaros nodrošina kādu no turpmākajiem pakalpojumiem pēc savas izvēles:
 - Preces bezmaksas remonts
 - Preces bezmaksas noma pret līdzvērtīgu preci (ja nepieciešams, arī noma pret jaunāku modeli, ja sākotnējā prece vairs nav pieejama).

Nomainītie ražojumi vai daļas pāriet mūsu īpašumā. Ņemiet vērā, ka mūsu ražojumi atbilstoši noteikumiem nav konstruēti komerciālai, amatnieciskai vai profesionālai izmantošanai. Tādēļ garantijas gadījums nenotiek, ja ražojums garantijas termiņa laikā bija izmantots komerciālos, amatnieciskos vai rūpnieciskos uzņēmumos vai bija pakļauts līdzvērtīgai slodzei.

3. Mūsu garantijas pakalpojumos nav iekļauti šādi punkti:

- Ražojuma bojājumi, kas radušies montāžas instrukcijas neievērošanas, nelietpratīgas ierīkošanas, lietošanas instrukcijas neievērošanas (piem., pieslēgums pie nepareiza tīkla sprieguma vai strāvas veida) vai apkopes un drošības tehnikas noteikumu neievērošanas vai ražojuma izmantošanas nepiemērotos apkārtējās vides apstākļos, kā arī nepietiekamas kopšanas un apkopes dēļ.
- Ražojuma bojājumi, kas radušies ļaunprātīgu vai nelietpratīgu lietošanas veidu (piem., ražojuma pārslodze vai neatļautu instrumentu vai piederumu izmantošana), svešķermeņu iekļūšanas ražojumā (piem., smilts, akmeņi vai putekļi), transportēšanas laikā radušos bojājumu, spēka pielietošanas vai ārēju iedarbību (piem., bojājumi, ko rada nokrišana) dēļ.
- Ražojuma vai ražojuma daļu bojājumi, kas ir izskaidrojami ar noteikumiem atbilstošu, parastu (saisītu) ar ekspluatācijas prasībām) vai citu dabisku nodilumu, kā arī nodilstošo daļu bojājumi un / vai nolietojums.
- Ražojuma trūkumi, ko bija izraisījuši piederumu, papildinājuma vai rezerves daļu izmantošana, kas nav oriģinālās daļas vai to lietošana nebija noteikumiem atbilstoša.
- Ražojumi, kuriem bija veiktas izmaiņas vai modifikācijas.
- Maznozīmīgas atšķirības no nominālajām īpašībām, kas ir nesvarīgas ražojuma vērtībai un lietošanas derīgumam.
- Ražojumi, kuriem bija veikti patvaļīgi remontu vai tādi remontu, ko sevišķi veikušas nepilnvarotas trešās personas.
- Ja ražojumam nav marķējuma vai ražojuma identifikācijas informācijas (ierīces uzlīmes) vai tā ir nesalasāma.
- Ražojumi, kam piemīt pārāk liels piesārņojums, un tādēļ servisa personāls noraida to pieņemšanu.
- Prasības par zaudējumu atlīdzināšanu, kā arī netiešie zaudējumi vispār nav iekļauti šajā garantijas pakalpojumā.

4. **Garantijas termiņš** parasti ir **5 gadi** (12 mēneši akumulatoriem) un sākas ar ražojuma pirkuma datumu. Lielākoties datums ir atrodams uz oriģinālā pirkuma apliecinājošā dokumenta. Garantijas prasības jāceļ nekavējoties attiecīgi pēc informācijas saņemšanas. Garantijas prasību izvirzīšana pēc garantijas termiņa izbeigšanās ir izslēgta. Ražojuma remonts vai apmaiņa nepagarina garantijas termiņu, kā arī ar šo pakalpojumu nenosaka jaunu garantijas termiņu ražojumam vai iespējami iebūvētajām rezervēm daļām. Tas attiecas arī uz vietas veiktā servisa izmantošanu. Garantijas pakalpojuma izmantošana paredz, ka ražotājam kā garantijas sniedzējam pēc tā pieprasījuma tiek nodrošināta garantijas gadījuma pārbaude, nosūtot tam precīzi ir jāuzmana, lai transportēšanas laikā netiktu pieļauti bojājumi, izmantojot atbilstošu iepakojumu. Attiecīgais ražojums notīrītā stāvoklī kopā ar pirkumu apliecinājošo dokumenta kopiju, kur iekļauta informācija par pirkuma datumu un ražojuma nosaukums, jāiesniedz vai jānosūta servisa uzņēmumam. Ja ražojumu nosūta nepilnīgā veidā, bez pilnīga piegādes komplekta, trūkstošos piederumus atbilstoši to vērtībai ieskaita / atskaita, ja ražojumu nomaina vai veic atksu. Daļēji vai pilnīgi izjaukti ražojumi nevar tikt pieņemti kā garantijas gadījums. Nepamatotas pretenzijas gadījumā vai ārpus garantijas termiņa pircējs vispār uzņem transportēšanas izmaksas un transportēšanas risku. **Lūdzam iepriekš pieteikt garantijas gadījumu servisa centrā (sk. zemāk).** Parasti tiek atrunāts, ka bojātais ražojums ar īsu traucējuma aprakstu, izmantojot organizētu atpakaļsūtīšanu, vai remonta gadījumā ārpus garantijas termiņa pieteikamā apjomā apmaksāts, ievērojot atbilstošas iepakojšanas un nosūtīšanas vadlīnijas, tiek nosūtīts uz zemāk norādīto servisa adresi. **Ievērojiet, lai šis ražojums (atkarībā no modeļa) piegādes atgriešanas gadījumā drošības apsvērumu dēļ būtu brīvs no visiem ekspluatācijas materiāliem.** Uz mūsu servisa centru nosūtītajam ražojumam jābūt iepakotam tādā veidā, lai ražojumam, par kuru iesniegta pretenzija, nepieļautu bojājumus transportēšanas laikā. Pēc veiktā remonta / nomaiņas mēs nosūtīsim jums atpakaļ ražojumu bez maksas. Ja ražojumus nevar saremontēt vai nomainīt, pēc mūsu brīvā izvērtējuma var atmaksāt naudas summu līdz pat bojātā ražojuma pirkuma cenas apjomam, pie kam ņem vērā atskaitījumu, pamatojoties uz nolietojumu un nodilumu. Šie garantijas pakalpojumi ir spēkā tikai par labu privātam gala pircējam, un no tiem nav iespējams atteikties vai tos attiecināt uz citu personu.
5. **Garantijas termiņa pagarinājums līdz 10 gadiem:** Scheppach piedāvā papildu 5 gadu garantijas pagarinājumu uz Scheppach 20V sērijas ražojumiem. Līdz ar to uz šiem ražojumiem garantijas termiņš kopumā sasniedz 10 gadus. Izņemot akumulatorus, lādēšanas ierīces un piederumus. Šo garantijas pagarinājumu jūs varat izmantot, reģistrējot tiešsaistē tīmekļa vietnē <https://garantie.scheppach.com> šajā jomā iekļauto Scheppach ražojumu līdz vēlākais 30 dienu laikā no pirkuma datuma. Pēc veiktās tiešsaistes reģistrācijas jūs saņemsiet precei pielāgotu garantijas pagarinājuma apstiprinājumu.

6. **Lai izvirzītu garantijas prasību sazinieties ar mūsu servisa centru.**

Prioritāri izmantojiet mūsu veidlapu mūsu mājas lapā: <https://www.scheppach.com/de/service>

Nesūtiet nekādus ražojumus bez iepriekšējas saziņšanās un pieteikuma mūsu servisa centrā.

Šo garantijas saistību izmantošanai obligāts priekšnosacījums ir pirmā saziņa ar mūsu servisa centru. Garantijas prasības jāizvirza 14 dienu laikā pēc trūkuma konstatēšanas pirms garantijas termiņa izbeigšanās. Šim nolūkam ir nepieciešams oriģināls pirkumu apliecinājošais dokuments un zināmos apstākļos precei pielāgotā garantijas pagarinājuma apstiprinājums.

7. **Apstrādes laiks** - Parasti mēs nokārtojam pretenziju sūtījumus 14 dienu laikā pēc saņemšanas mūsu servisa centrā. Ja izņēmuma gadījumā minētais apstrādes laiks tiek pārsniegts, par to mēs jūs savlaicīgi informēsim.
8. **Nodilstošās detaļas vispār nav iekļautas garantijā!** - Nodilstošās detaļas ir: a) komplektā iekļautie, uzstādītie un / vai iebūvētie akumulatori, kā arī b) visas no modeļiem atkarīgas nodilstošās detaļas (tai skaitā siksnas, zāģa plātnes, darbinstrumenti, slīpripas, filtri, ogles suku utt., sk. lietošanas instrukciju). Garantijas pakalpojumā nav iekļauti pilnīgi izlādēti akumulatori vai tādi, kuriem ir bojāts korpuss un / vai akumulatora polu izvades.
9. **Iepriekšējs aprēķins** - Ražojumus, kas nav iekļauti vai vairs nav iekļauti garantijas pakalpojumā, mēs remontējam par papildu maksu. Pēc pieprasījuma jūs varat nosūtīt bojātos ražojumus uz mūsu servisa centru uz iepriekšēja aprēķina pamata un zināmos apstākļos rakstiski (pa pastu, pa e-pastu) dot servisa centram remonta veikšanas atļauju. Bez remonta veikšanas atļaujas nenotiek turpmākā apstrāde.

Garantijas noteikumi ir spēkā tikai attiecīgi pašreizējā redakcijā uz pretenzijas brīdi un, ja nepieciešams, tos var izlasīt mūsu mājas lapā (www.scheppach.com). Tulkojumu gadījumā vienmēr noteicošā ir redakcija vācu valodā.

Scheppach GmbH · Günzburger Str. 69 · 89335 Ichenhausen (Vācija)

Tālrunis: +800 4002 4002 ·

E-pasts: customerservice.LV@scheppach.com ·

Internets: <https://www.scheppach.com>

Mēs paturam sev tiesības jebkurā brīdī veikt izmaiņas šajos garantijas noteikumos bez iepriekšēja brīdinājuma.

18 ES atbilstības deklarācija

Originālās atbilstības deklarācijas tulkojums

Ražotājs:

Scheppach GmbH
Günzburger Straße 69
D-89335 Ichenhausen

Mēs, uzņemoties pilnu atbildību, paziņojam, ka šeit aprakstītais ražojums atbilst spēkā esošajām direktīvām un standartiem.

Prečzīme: **SCHEPPACH**
Preces **AKUMULATORA**
apzīmējums: **ATZAROŠANAS ZĀĢIS -**
BC-PS150-X
Preces Nr. **5910310900**

ES direktīvas:

2014/30/ES, 2006/42/EK, 2011/65/ES*

* Iepriekš aprakstītais deklarācijas priekšmets atbilst Eiropas Parlamenta un Eiropas Padomes 2011. gada 8. jūnija Direktīvas 2011/65/ES noteikumiem par noteiktu bīstamo vielu izmantošanas ierobežošanu elektriskajās un elektroniskajās ierīcēs.

2006/42/EK - IV pielikums

Pilnvarotā iestāde: TÜV SÜD Product Service
GmbH Zertifizierstelle,
Ridlerstraße 65,
80339 München, Vācija
0123
Numurs:
Sertifikāta numurs: M6A 011284 0445 Rev.01

2000/14/EK_2005/88/EK – pielikums: V

Garantētais skaņas jaudas
līmenis (L_{WA}): 90 dB
Izmērītais skaņas jaudas
līmenis (L_{WA}): 86,8 dB

Piemērotie standarti:

EN 62841-1:2015/A11:2022; EK9-BE-98(v2):2020;
EN IEC 55014-1:2021; EN IEC 55014-2:2021;
EN ISO 12100:2010

Dokumentācijas sagatavošanai pilnvarotā persona:

David Rümpelein
Günzburger Str. 69
D-89335 Ichenhausen
Ichenhausen, 17.07.2024

Simon Schünk
Division Manager Product Center

Andreas Pecher
Head of Project Management

Innehållsförteckning

1	Inledning.....	246
2	Produktbeskrivning (bild 1).....	247
3	Leveransomfång (bild 1)	247
4	Avsedd användning.....	247
5	Säkerhetsanvisningar.....	248
6	Tekniska specifikationer	250
7	Uppackning	251
8	Före idrifttagning	251
9	Manövrering	253
10	Arbetsinstruktioner	254
11	Rengöring.....	254
12	Underhåll.....	255
13	Förvaring och transport.....	256
14	Reparation och reservdelsbeställning	256
15	Avfallshantering och återvinning	256
16	Felsökning.....	257
17	Garantivillkor – Scheppach 20V IXES Serie	257
18	EU-försäkran om överensstämmelse.....	259
19	Sprängskiss.....	320

Förklaring av symbolerna på produkten

Användningen av symboler i den här handboken ska göra dig uppmärksam på eventuella risker. Säkerhetssymbolerna och förklaringarna som anges i samband med dessa måste förstås. Varningarna i sig undanröjer inga risker och kan inte ersätta lämpliga åtgärder för att förebygga olyckor.

	Läs och följ instruktionsmanualen och säkerhetsanvisningarna före idrifttagning!		Använd inte produkten med en hand.
	Obs! Om säkerhetstecknen och varningsanvisningarna som sitter på produkten inte följs samt om säkerhets- och bruksanvisningarna inte följs kan det leda till svåra personskador eller till och med dödsfall.	 	Den batteridrivna grenkapen måste placeras upprätt! Läggen den inte ner!
	Använd skyddsglasögon.		Innehåll i oljetanken.

	Använd ett hörselskydd.		Vikt kg.
	Använd alltid skyddshjälm!		Svärdets längd
	Bär säkerhetshandskar!		Snittlängd
	Använd rejåla skodon!		Varning! Risk för kast (rekyt). Förhindra kast av produkten och undvik kontakt med skenspetsen.
	Det är viktigt att bära skyddskläder för fötter, ben, händer och underarmar.		Underhålls-, omriggnings-, inställnings- och rengöringsarbeten ska endast utföras när motorn är avstängd och batteriet är borttaget.
	Påfyllningsöppning för kedjeolja		Startspärr
	Monteringsriktning av sågkedjan		Garanterad ljudeffektnivå för produkten.
	Utsätt inte produkten för regn. Produkten får bara stationeras, lagras och användas i torra miljöer.		Litium-jon-batteri
	Använd alltid produkten med båda händerna.		Produkten uppfyller kraven i gällande europeiska direktiv.

1 Inledning

Tillverkare:

Scheppach GmbH
Günzburger Straße 69
D-89335 Ichenhausen

Bästa Kund!

Vi hoppas att du får mycket glädje och nytta av din nya produkt.

Anvisning:

Tillverkaren av denna produkt ansvarar enligt gällande produktansvar inte för skador som kan uppstå på produkten eller genom produkten:

- Felaktig behandling
- Om instruktionsmanualen inte följs
- Reparationer genom utomstående, obehöriga fackspecialister
- Vid byte och montering av reservdelar som inte är original
- Felaktig användning

Observera följande:

Drifthanvisningen är en del av den här produkten.

Den innehåller viktiga användnings- och säkerhetsanvisningar om hur du arbetar säkert, fackmannamässigt och ekonomiskt med produkten. Den informerar om hur du undviker faror, håller nere reparationskostnader, minskar stilleståndstider, och ökar produktens tillförlitlighet och livslängd. Utöver denna instruktionsmanuals säkerhetsbestämmelser måste även föreskrifterna beaktas som gäller produktens användning i ditt land.

Bekanta dig med alla användnings- och säkerhetsanvisningar innan du börjar använda produkten. Kör produkten endast enligt beskrivningen och för de angivna användningsområdena. Förvara drifthanvisningen väl och låt alla dokument följa med om produkten lämnas vidare till tredje part.

2 Produktbeskrivning (bild 1)

1. Främre handskydd
2. Skruv för kedjespänningssystem
3. Kedjehjulskåpa
4. Främre handtag
5. Startspärr
6. På-/Av-knapp
7. Bakre handtag
8. Huvudströmbrytare (inklusive LED-lampor)
9. Batterihållare
10. Bakre handskydd
11. Sägkedja
12. Kedjesågklinga
13. Fjäderspännare
14. Kedjehjul
15. Batteri*
16. Upplåsningsknapp (batteri)
17. Oljetank
18. Svärd- och kedjeskydd

* = ingår inte i leveransomfånget!

3 Leveransomfång (bild 1)

Pos.	Antal	Beteckning
11.	1 x	Sägkedja (förmonterad)
12.	1 x	Kedjesågklinga (förmonterad)
18.	1 x	Svärd- och kedjeskydd (förmonterat)
	1 x	Batteridriven grenkap
	1 x	Instruktionsmanual

4 Avsedd användning

Produkten kan användas för sågning av trä och grenar utomhus upp till en diameter som motsvarar skärlängden på styrskenan.

Produkten är inte avsedd för fällning av träd och för alla andra typer av applikationer (t.ex. kapning av murverk, plast, sten, metall, mat eller trä som innehåller främmande föremål som spikar eller skruvar).

Produkten ska hållas med höger hand på handtaget och med vänster hand på greppytan.

Produkten får endast användas på avsett sätt. Varje användning därutöver är inte ändamålsenlig. För skador eller personskador till följd av detta ansvarar användaren/operatören och inte tillverkaren.

I den avsedda användningen ingår också att man följer säkerhetsanvisningen liksom monteringsanvisningen och drifthanvisningar i bruksanvisningen.

Personer som använder och underhåller produkten måste veta hur den fungerar och känna till möjliga risker.

Vid förändringar på produkten undantas tillverkaren helt från ansvar och skador som beror på detta.

Produkten får bara användas med originaldelar och originaltillbehör från tillverkaren.

Tillverkarens säkerhets-, arbets- och underhållsanvisningar samt de sätt som anges i den tekniska specifikationen måste följas.

Observera att våra produkter inte är konstruerade för kommersiell, hantverksmässig eller industriell användning. Vi lämnar ingen garanti när produkten används i kommersiella eller industriella verksamheter liksom liknande verksamheter.

Förklaring av signalorden i bruksanvisningen

⚠ FARA

Signalord för att känneteckna en omedelbart förestående farlig situation som, om den inte undviks, kan leda till livshotande eller allvarlig personskada.

⚠ VARNING

Signalord för att känneteckna en tänkbar farlig situation som, om den inte undviks, kan leda till allvarlig personskada.

⚠ VAR FÖRSIKTIG

Signalord för att känneteckna en omedelbart förestående farlig situation som, om den inte undviks, kan leda till en mindre eller måttlig personskada.

OBS

Signalord för att känneteckna en omedelbart förestående farlig situation som, om den inte undviks, kan leda till materiella skador på produkten eller egendom/innehav.

5 Säkerhetsanvisningar

VARNING

Läs alla säkerhetsanvisningar, instruktioner, illustrationer och tekniska specifikationer som medföljer detta elverktyg.

Om du inte följer säkerhetsanvisningarna och de angivna instruktionerna finns risk för elstöt, bränder och/eller allvarliga personskador.

Bevara alla säkerhetsanvisningar och instruktioner för framtida bruk.

Begreppet elverktyg som används i säkerhetsanvisningarna avser såväl eldrivna elverktyg (med elsladd) som batteridrivna elverktyg (utan elsladd).

1) Arbetsplats säkerhet

- Se till att ditt arbetsområde är rent och har god belysning.** Stökiga och dåligt belysta arbetsplatser utgör en olycksrisk.
- Arbeta inte med elverktyg i områden med explosionsrisk om det finns antändliga vätskor, gaser eller damm i området.** Elverktyg genererar gnistor som kan antända dammet eller ångorna.
- Barn och andra personer får inte vistas i området medan du använder elverktyget.** Du kan förlora kontrollen över elverktyget om du blir distraherad.

2) Elsäkerhet

- Elverktygets stickkontakt måste passa i eluttaget. Du får inte ändra stickkontakten på något sätt. Använd inte adapterkontakter tillsammans med jordade elverktyg.** Intakta stickkontakter och uttag som passar till dessa minskar risken för elstöt.
- Undvik att vidröra jordade delar, exempelvis rör, radiatorer, spisar och kylskåp, med kroppen.** Risken för elstöt ökar om din kropp är jordad.
- Låt inte elverktyg utsättas för regn eller väta.** Vattnen som tränger in i elverktyg ökar risken för elstöt.
- Använd inte anslutningsladdan för andra uppgifter än den är avsedd för, till exempel för att bära eller hänga upp elverktyget eller för att dra ut kontakten ur eluttaget.** Håll anslutningsladdan borta från värme, olja, vassa kanter och rörliga delar. Skadade eller tilltrasslade sladdar ökar risken för elstöt.
- När du arbetar utomhus med ett elverktyg, använd endast förlängningskabel som också är lämplig för utomhusbruk.** Att använda en förlängningsladd som är lämplig för utomhusbruk minskar risken för elektrisk stöt.
- Använd en jordfelsbrytare om du måste använda elverktyget i en fuktig omgivning.** Användning av en jordfelsbrytare minskar risken för elstöt.

3) Personssäkerhet

- Var uppmärksam, tänk på vad du gör och använd ditt förmuft när du arbetar med elverktyg. Använd inte elverktyget om du är trött eller påverkad av alkohol, droger eller läkemedel.** Det räcker att du är uppmärksam ett ögonblick under arbete med elverktyg för att allvarliga olyckor ska inträffa.

- Använd personlig skyddsutrustning och ha alltid skyddsglasögon på dig.** Personlig skyddsutrustning anpassad till elverktygets användning, som dammask, halksäkra säkerhetsskor, skyddshjälm och hörselskydd, minskar risken för personskador.
- Undvik att starta maskinen oavsiktligt. Försäkra dig om att elverktyget är avstängt innan du ansluter det till strömförsörjningen och/eller batteriet samt innan du lyfter upp eller bär det.** Olyckor kan inträffa om du håller fingret på brytaren när du bär elverktyget, eller om maskinen är tillslagen när du ansluter den till strömförsörjningen.
- Ta bort alla inställningsverktyg eller skruvnycklar innan du startar elverktyget.** Ett verktyg eller en skruvmejsel som befinner sig i en roterande maskindel på elverktyget kan orsaka personskador.
- Undvik en onormal kroppshållning. Se till att stå säkert och behåll balansen hela tiden.** Då har du bättre kontroll över elverktyget om något oförutsett inträffar.
- Använd lämpliga arbetskläder. Använd inte löst sittande kläder eller smycken. Håll hår och kläder på avstånd från rörliga delar.** Löst sittande kläder, smycken och långt hår kan fastna i rörliga delar.
- Om dammsugnings- och uppsamlingsutrustning kan installeras måste de anslutas och användas korrekt.** Användning av en dammsugning kan minska risker orsakade av damm.
- Låt dig inte invaggas i falsk säkerhet och bryt inte mot säkerhetsreglerna för elverktyg, även om du känner till elverktyget när du använt det många gånger.** Oaktasam hantering kan leda till allvarliga personskador inom bråkdelar av sekunder.

4) Användning och behandling av elverktyget

- Överbelasta inte dina elverktyg. Använd det elverktyg som är avsett för arbetet.** Du arbetar bättre och säkrare i det angivna effektområdet med ett elverktyg som är avsett för arbetet.
- Använd inte ett elverktyg med defekt brytare.** Ett elverktyg som inte kan startas/stängas av längre är farligt och måste repareras.
- Dra ut stickkontakten ur eluttaget och/eller ta ut ett uttagbart batteri innan du gör maskininställningar, byter delar hos insatsverktyget eller lägger undan elverktyget.** Denna försiktighetsåtgärd förhindrar att du startar elverktyget oavsiktligt.
- Förvara elverktyg som inte används utom räckhåll för barn. Låt inte personer använda elverktyget om de inte känner till hur det fungerar eller inte har läst dessa anvisningar.** Elverktyg utgör en fara om de används av oerfarna personer.
- Ta väl hand om elverktyg och insättningsverktyg. Kontrollera att rörliga delar fungerar som de ska och inte är fastklämda, kontrollera om delar är brutna eller så pass skadade att det inverkar på elverktygets funktion. Skadade delar ska repareras innan du börjar använda elverktyget igen.** Många olyckor orsakas av dåligt underhållna elverktyg.
- Håll skärverktyg vassa och rena.** Skärverktyg som underhålls noga och hålls vassa fastnar inte så ofta och är lättare att styra.

- g) Använd elverktyg, tillbehör, insättningsverktyg osv. enligt dessa anvisningar. Ta även hänsyn till arbetsförhållandena under ditt arbete. Farliga situationer kan uppstå om elverktyg används för andra ändamål än de är avsedda för.
- h) Håll alltid handtag och greppytor torra, rena och fria från olja och fett. Hala handtag och greppytor tillåter inte säker användning och kontroll av elverktyget i oförutsedda situationer.

5) Användning och hantering av batteridrivna verktyg

- a) Ladda batterier endast med laddare som rekommenderas av tillverkaren. Med en laddare som ska användas med en viss typ av batterier finns det brandrisk om den används med andra batterier.
 - b) Använd därför endast batterier som är avsedda för elverktyg. Användning av andra batterier kan leda till skaderisk och brandrisk.
 - c) Håll batteri som inte används borta från gem, mynt, nycklar, spik, skruvar eller andra små metallföremål som kan förorsaka överbyggning av kontaktarna. Kortslutning av batterikontakter kan leda till brännskador eller brand.
 - d) Vid felaktig användning kan batteriet läcka vätska. Undvik kontakt med sådan vätska. Vid tillfällig kontakt, spola det berörda området med vatten. Om vätska kommer in i ögonen, sök medicinsk vård. Läckande batterivätska kan orsaka hudirritation eller brännskador.
 - e) Använd inte skadade eller ändrade batterier. Skadade eller ändrade batterier kan bete sig oförutsägbart och börja brinna eller explodera.
 - f) Utsätt inte batterier för eld eller höga temperaturer. Eld eller temperaturer över 130 °C kan leda till explosion.
 - g) Följ anvisningarna för laddning och ladda aldrig batteriet eller verktyget utanför det i bruksanvisningen angivna temperaturområdet. Felaktig laddning eller laddning utanför det tillåtna temperaturområdet kan förstöra batteriet och utgöra en brandfara.
- c) Håll endast motorsågen i de isolerade greppytorna eftersom sågkedjan kan träffa dolda elledning- ar eller den egna nätkabeln. Om sågkedjan kommer i kontakt med en spänningsförande ledning kan även dess metalldelar bli strömförande och du kan få ström genom kroppen.
 - d) Bär ögonskydd. Ytterligare skyddsutrustning för öron, huvud, händer, ben och fötter rekommenderas. Passande skyddskläder minskar risken för personskada till följd av omkringflygande spånmaterial och oavsiktlig kontakt med sågkedjan.
 - e) Arbeta inte med motorsågen på ett träd, en stege, från ett tak eller en instabil plats. Vid användning på ett sådant sätt föreligger allvarlig risk för skador.
 - f) Säkerställ alltid stabilitet och använd motorsågen endast stående på fast, säker och jämn mark. Håll underlag eller instabila plattor kan innebära att du förlorar balansen eller kontrollen över motorsågen.
 - g) Om du arbetar på en gren som står under spänning, räkna med att den fjädrar tillbaka. När spänningen släpper i träfibrerne kan den sträckta grenen träffa användaren och/eller leda till att kontrollen förloras.
 - h) Var särskilt försiktig när du skär undervegetation och unga träd. Det tunna materialet kan fånga sågkedjan och slå tillbaka på dig eller dra dig ur balans.
 - i) Bär motorsågen i det främre greppet i avstängt tillstånd med sågkedjan vänd bort från kroppen. Vid transport eller förvaring av motorsågen ska alltid skyddet dras bort. Noggrann hantering av motorsåg kommer att minska sannolikheten för oavsiktlig kontakt med den rörliga kedjan.
 - j) Följ anvisningarna för smörjning, kedjespänning samt byte av styrskena och kedja. En felaktigt spänd eller smord sågkedja kan orsaka ryck eller medföra ökad kastrisk.
 - k) Säg endast trä. Använd inte motorsågen för arbeten den inte är avsedd för. Exempel: Använd inte motorsågen till att säga i metall, plast, murverk eller byggmaterial som inte är av trä. Användning av motorsågen för arbeten den inte är avsedd för kan leda till farliga situationer.
 - l) Denna motorsåg är inte lämplig för att fälla träd. Att använda motorsågen för felaktigt arbete kan leda till allvarliga skador på användaren eller andra.

6) Service

- a) Elverktyg måste repareras av kvalificerade fackmän, endast originalreservdelar får användas. Därmed säkerställs att elverktyget fortsätter vara säkert.
- b) Serva aldrig skadade batterier. Allt underhåll av batterier ska endast utföras av tillverkaren eller auktoriserade servicecenter.

Säkerhetsanvisningar för batteridrivna grenkap

- a) Tänk på att hålla alla kroppsdelar borta från sågkedjan. Se till att sågkedjan inte vidrör något när du startar sågen. När du arbetar med en motorsåg kan ett ögonblick av ouppmärksamhet leda till att kläder eller kroppsdelar fastnar i sågkedjan.
- b) Håll alltid motorsågen med din högra hand på det bakre handgreppet och den vänstra handen på det främre handgreppet. Om motorsågen hålls i omvänd arbetsställning, vilket aldrig får ske, ökar risken för personskador.

Orsaker till kast och hur man undviker det

Kast kan inträffa när styrskenans spets vidrör ett objekt eller när träet kröks och klämmer sågkedjan i snittet.

Kontakt med skenans spets kan i vissa fall leda till oväntad bakåtriktad reaktion där styrskenan slås uppåt och i riktning mot operatören.

Om sågkedjan kläms fast på ovsidan av styrskenan kan skenan snabbt åka tillbaka i operatörens riktning.

Var och en av dessa reaktioner kan leda till att du förlorar kontrollen över sågen och eventuellt orsaka allvarliga skador. Lita inte enbart på motorsågens inbyggda säkerhetsutrustning. Som motorsågsanvändare bör du vidta flera steg för att motarbeta olyckor och skador.

Ett kast är ett resultat av en oriktig eller felaktig användning av motorsågen. Det kan förebyggas genom att vidta lämpliga försiktighetsåtgärder som beskrivs nedan:

- a) **Håll sågen med båda händerna, med tummarna och fingrarna runt motorsågens handtag. Sätt din kropp och dina armar i en position där du kan stå emot kastet.** Om lämpliga åtgärder vidtas, kan användaren styra kastkrafterna. Släpp aldrig taget om motorsågen.
- b) **Undvik en onormal kroppshållning och kapa inte över axelhöjd.** Därigenom undviks oavsiktlig kontakt med skenspetsen och ger bättre kontroll av motorsågen i oväntade situationer.
- c) **Använd alltid ersättningskenor och sågkedjor som rekommenderas av tillverkaren.** Felaktiga ersättningskenor och sågkedjor kan leda till att kedjan rycker till och/eller kast.
- d) **Håll dig till tillverkarens anvisningar för slipning och underhåll av sågkedjan.** För låga djupbegränsare ökar tendensen för kast.

Fler säkerhetsanvisningar

- Följ underhålls-, kontroll- och serviceanvisningarna i denna bruksanvisning. Skadade skyddsanordningar och delar måste repareras eller bytas ut på ett korrekt sätt genom ett servicecenter, såvitt inget annat anges i bruksanvisningen.
- Det rekommenderas att en förstagångsanvändare åtminstone bör öva på att kapa stockar på en arbetsbock eller ett stativ.
- Ställ dig alltid över trädstammen när du sågar i en sluttning. För att behålla full kontroll i det ögonblick när "genomsågningen" sker ska anläggningstrycket reduceras mot slutet av snittet, utan att man släpper det stadiga taget i produktens grepp. Var nog med att sågkedjan inte berör marken. Efter slutfört snitt, vänta tills sågkedjan stannar innan sågen tas bort. Stäng alltid av sågens motor och ta ur batteriet innan du börjar arbeta på ett annat träd.
- Smuts, stenar, lös bark, spikar, häftklamrar och tråd ska tas bort från trädet.
- **Använd endast tillbehör som rekommenderas av tillverkaren.** Detta kan leda till elektrisk stöt eller brand.

Kvarstående risker

Produkten är konstruerad enligt senaste teknik och vedertagna säkerhetstekniska regler. Trots detta kan det uppstå vissa restriktioner vid arbetet.

- Skador på hörseln om inget föreskrivet hörselskydd används.
- Restrisker kan minimeras genom att säkerhetsanvisningar och ändamålsenlig användning liksom bruksanvisningen beaktas i sin helhet.
- Använd produkten på det sätt som rekommenderas i den här instruktionsmanualen. Då får du en produkt som ger optimal effekt.
- Trots alla vidtagna åtgärder kan det finnas restriktioner som inte är uppenbara.

⚠ VARNING

Elverkyttet alstrar ett elektromagnetiskt fält under drift. Under vissa förhållanden kan fältet störa aktiva eller passiva medicinska implantat. För att minska risken för dödsfall eller allvarliga skador rekommenderar vi därför personer med medicinska implantat till att höra med sin läkare och kontakta tillverkaren av det medicinska implantatet innan verkyttet används.

⚠ VARNING

Vid längre arbeten kan vibrationer i händerna på användaren orsaka cirkulationsrubbingar (Raynauds syndrom).

Raynauds syndrom är en kärlsjukdom i vilken de små blodkärlen i fingrar och tår krampar. De drabbade områdena förses inte längre med tillräckligt med blod och blir därför mycket bleka. Den frekventa användningen av vibrerande produkter kan orsaka nervskador hos personer vars blodflöde är nedsatt (t.ex. diabetiker, rökare).

Om du märker ovanliga funktionsnedsättningar, avbryt arbetet och kontakta läkare.

OBS

Produkten ingår i 20V IXES-serien och får endast drivas med batterier från denna serie. Batterier får endast laddas med laddare från denna serie. Beakta då uppgifterna från tillverkaren.

⚠ VARNING

Observera säkerhetsinstruktionerna och instruktionerna för laddning och korrekt användning som finns i bruksanvisningen för ditt batteri och laddare i 20V IXES-serien. En detaljerad beskrivning av laddningsprocessen och ytterligare information finns i denna separata anvisning.

6 Tekniska specifikationer

Batteridriven grenkap	BC-PS150-X
Motorspänning	20 V 
Typ av kedjesågklinga (förmonterad)	ROYAL 6" GH06-31-43P
Typ av sågkedja (förmonterad)	ROYAL 6" 030-31-043
Tank/sågkedjeolja	ca. 30 cm ³ (30 ml)
Max snitthastighet	6,8 m/s
Max snittlängd	150 mm
Kedjedelning	0,30"
Glidjocklek	0,043"/1,09 mm
Kedjehjul tandantal/delning	6T/7,62 (30")
Vikt (otankad, utan skäruppsättning)	1,1 kg
Vikt (otankad, med batteri)	1,7 kg

Med förbehåll för tekniska ändringar!

Buller och vibration

VARNING

Buller kan ha allvarlig inverkan på din hälsa. Om maskinbullret överskrider 85 dB ska du och personer som befinner sig i närheten bära lämpligt hörselskydd.

Buller- och vibrationsvärdena fastställdes enligt EN 62841-1.

Typvärden buller

Ljudtryck L_{pA}	78,8 dB
Mätosäkerhet K_{pA}	3 dB
Ljudeffekt L_{wA}	86,8 dB
Mätosäkerhet K_{wA}	3 dB

Typvärden vibrationer

Vibration a_n	<2,5 m/s ²
Mätosäkerhet K	1,5 m/s ²

Det angivna totalvärdet för vibrationer och det angivna bulleremissionsvärdet har uppmätts med ett standardiserat testförfarande och kan användas för att jämföra ett elverktyg med ett annat.

Det angivna bulleremissionsvärdet och det angivna totalvärdet för vibrationer kan också användas för en preliminär uppskattning av belastningen.

VARNING

Bulleremissionerna och vibrationsemissionsvärdet kan avvika från de angivna värdena under den faktiska användningen beroende på hur elverktyget används, och påverkas framför allt av vilken typ av arbetsstycke som bearbetas.

Försök att hålla en så låg belastning som möjligt. Exempel på åtgärder: arbetstidens begränsning. Här ska hänsyn tas till alla delar av driftcykeln (till exempel de tider när elverktyget är avstängt och när det visserligen är startat men körs utan belastning).

7 Uppackning

VARNING

Produkten och förpackningsmaterialet är inga leksaker!

Barn får inte leka med plastpåsar, folie och smådelar! Risk för kvävning eller andra skador!

- Öppna förpackningen och ta ut produkten försiktigt.
- Ta bort förpackningsmaterialet, förpacknings- och transportsäkringar (om det finns).
- Kontrollera att leveransomfånget är fullständigt.
- Kontrollera produkten och tillbehör för transportskador. Rapportera eventuella skador omedelbart till transportföretaget som levererade produkten. Senare reklamationer kan inte behandlas.
- Om möjligt, förvara förpackningen fram till utgången av garantiperioden.
- Bekanta dig med produkten innan bruk med hjälp av instruktionsmanualen.

- Använd bara originaldelar till tillbehören och till slit- och reservdelarna. Reservdelar hittar du hos din fackhandlare.
- Ange våra artikelnummer och produkttyp samt tillverkningsår vid beställningar.

8 Före idrifttagning

FARA

Skaderisk!

Användning av en ofullständigt monterad produkt kan resultera i allvarliga skador.

- Använd inte produkten förrän den har monterats helt.
- Utför en visuell inspektion före varje användning för att kontrollera att produkten är komplett och inte innehåller några skadade eller slitna komponenter. Säkerhets- och skyddsanordningar måste vara intakta.

VARNING

Skaderisk!

Ta bort batteriet från elverktyget innan du utför något arbete på elverktyget (t.ex. underhåll, verktygsbyte etc.) samt när du transporterar och förvarar det. Det finns risk för skador om strömbrytaren trycks in oavsiktligt.

VARNING

Risk för skador om du hanterar sågkedjan eller svärdet!

- Använd skärtåliga handskar.

Anvisning:

- Kedjesvärden och kedjan är redan förmonterade av förpacknings- och transportskäl.
- En ny sågkedja tänjer sig och måste ofta efterspannas. Kontrollera kedjespänningen efter varje steg och justera den vid behov.
- Använd endast sågkedjor och svärd avsedda för denna produkt.

8.1 Installera/demontera kedjesågklingan (12) och sågkedjan (11) (bild 2)

Vi rekommenderar att produkten och alla tillbehör kontrolleras så att de sitter säkert innan den används första gången och monteras ihop vid behov.

1. Ställ produkten på en jämn, plan yta.
2. Vrid kedjespänningssystemets skruv (2) moturs för att lossa kedjespänningen och ta bort kedjehjulets kåpa (3).
3. Ta bort kedjesågklingan (12) och sågkedjan (11).
4. Lägg ut sågkedjan (11) i en ögla så att skärepparna är inriktade medurs. För att rikta in sågkedjan (11), använd symbolerna (pilarna) på sågkedjan eller ovanför kedjehjulet (14) som vägledning.
5. Lägg sågkedjan (11) i kedjesågklingans (12) spår.

6. Vid montering, håll kedjesågklingan (12) lutad uppåt i en vinkel på ca 45 grader för att lättare kunna styra sågkedjan (11) på kedjesågklingans (12) spår.
7. Sätt in kedjesågklingan (12) och sågkedjan (11) på fjäderspännaren (13).
8. Tryck ned kedjesågklingan (12) med sågkedjan (11) för att skjuta sågkedjan (11) över kedjehjulet (14).
9. När sågkedjan (11) släpps spänns den automatiskt.
10. Sätt på kedjehjulskåpan (3) igen.
11. Vrid skruven för kedjespänningssystemet (2) medurs tills den dras åt ordentligt.
12. Kontrollera passformen på sågkedjan (11) igen och dra åt skruven för kedjespänningssystemet (2) på kedjekåpan (3).

Anvisning:

Observera att produkten kräver olja efter användning och olja kan läcka om produkten förvaras på sidan eller upp och ner. Detta är en normal process på grund av den nödvändiga ventilationsöppningen i överkant av tanken och är ingen anledning för reklamation. Eftersom denna produkt kontrolleras och testas med olja under produktionen, kan det finnas en liten rest i tanken även efter att den har tömts, som lätt kan bli förorenad med olja under transport av huset. Rengör huset med en trasa.

Innan sågkedjan byts ska spåret i styrskenan rengöras från smuts, eftersom sågkedjan kan hoppa ur skenan om det finns smutsavlagringar. Avlagringarna kan också absorbera kedjeolja. Resultatet skulle bli att kedjeolja inte når skenans undersida, eller bara en liten del av den, och smörjning förhindras.

8.2 Spänn sågkedjan (11) (bild 2)

⚠ VARNING

Risk för skador om sågkedjan lossnar!

En otillräckligt spänd sågkedja kan lossna under drift och orsaka skador.

- Kontrollera kedjespänningen ofta.
- Sågkedjans spänning är för låg när drivlänkarna kommer ut ur spåret på svärdets undersida.
- Spänn om sågkedjan ordentligt om sågkedjans spänning är för låg.

1. Produkten är utrustad med ett snabbspännarsystem för sågkedjor. Sågkedjan spänns automatiskt av fjäderspännaren som är fäst på produkten. Den roterande sågkedjan styrs över spåret på svärdet.

Kedjespänning och kedjesmörjning har en betydande inverkan på sågkedjans livslängd.

Sågkedjan är ordentligt spänd när den inte hänger på svärdet och kan dras hela vägen runt med handskbelagd hand. Vid drag i sågkedjan med en dragkraft på 9 N (ca 1 kg) får sågkedjan och kedjesågklingan inte vara mer än 2 mm från varandra.

Anvisning:

- En ny sågkedja tenderar att lossna under en viss tid efter installationen. Kontrollera därför kedjespänningen då och då innan användning.
- Sågkedjans spänning ska utföras på en ren plats, fri från sågspån och liknande.

- Korrekt sågkedjespänning garanterar användarens säkerhet och minskar eller förhindrar slitage och kedjeskador.
- Vi rekommenderar att användaren kontrollerar kedjespänningen innan arbetet påbörjas. Sågkedjan är ordentligt spänd när den inte hänger på svärdets undersida och kan dras hela vägen runt med handskbelagd hand.
- Om sågkedjan hänger eller fjäderspännaren är defekt, kontakta en fackverkstad.

OB

Vid arbete med sågen värms sågkedjan upp och expanderar därför något. Denna "förlängning" är särskilt att vänta med nya sågkedjor.

8.3 Fylla på sågkedjeolja (bild 6)

OB

Produktskada!

Om maskinen drivs utan eller med för lite motorolja eller gammal olja kan detta leda till skador på produkten.

- Fyll på olja före idrifttagning. Produkten levereras utan olja.
- Använd ingen gammal olja!
- Kontrollera oljenivån varje gång du byter batteri.

OB

Miljöskador!

Utläckande olja kan smutsa ner miljön långsiktigt. Vätskan är mycket giftig och kan snabbt leda till förorening av vattnet.

- Fyll endast på/töm ut olja på jämn, fasta ytor.
- Använd en påfyllningsstos eller tratt.
- Samla upp avtappad olja i ett lämpligt kärl.
- Torka upp utspilld olja noggrant och avfallshantera trasorna enligt lokala föreskrifter.
- Avfallshantera olja enligt lokala föreskrifter.

Kedjespänning och kedjesmörjning har en betydande inverkan på sågkedjans livslängd.

Sågkedjan smörjs automatiskt under drift av produkten. Det ska alltid finnas tillräckligt med sågkedjeolja i oljetanken. Kontrollera med jämna mellanrum mängden olja som finns kvar i oljetanken.

Anvisning:

- Använd sågkedjeolja som innehåller tillsatser för att minska friktion och slitage eller organisk sågkedjeolja.
 - Använd ekologisk sågkedjeolja när du säger träd. Mineralolja kan skada träd.
 - Innan du slår på produkten, se till att oljetanklocket är på plats och stängt.
1. Ställ produkten på en jämn, plan yta.
 2. Öppna oljetanken (17). För att göra detta, skruva av oljetanklocket (17) moturs.
 3. Använd en tratt* för att förhindra att olja läcker ut.
 4. Observera den maximala påfyllningsmängden på 30 ml.

5. Skruva på oljetanklocket (17) medurs för att stänga oljetanken (17).
6. Torka upp eventuellt utspilld olja noggrant och avfallshandera trasorna* enligt lokala föreskrifter.
7. Kontrollera produktens sågkedjemörjning genom att hålla sågen över ett pappersark och köra med full gas några sekunder. Du kan se på papperet om kedjemörjningen fungerar.

* = ingår inte i leveransomfånget!

8.4 Sätta i/ta ur batteriet (15) i batterihållaren (9) (bild 3)

⚠ VAR FÖRSIKTIG

Skaderisk!

Sätt inte i batteriet förrän verktyget är förberett för användning.

Sätt i batteriet

1. Skjut in batteriet (15) i batterihållaren (9). Batteriet (15) går in så att det hörs.

Ta ut batteriet

1. Tryck på upplåsningsknappen (16) på batteriet (15) och dra ut det ur batterifacket (9).

8.4.1 Laddningsstatusdisplay på huvudbrytaren (8) (bild 5)

Laddningsstatusen för batteriet (15) visas under drift genom att tända motsvarande LED-lampor i laddningsstatusdisplayen på huvudbrytaren (8).

4 LED-lampor lyser	Batteri fulladdat
3 LED-lampor lyser	Batteriet är delvis laddat
1 LED-lampa lyser	Batteriet måste laddas

9 Manövrering

OBS

Montera klart hela maskinen innan idrifttagning!

OBS

Se till att omgivningstemperaturen under arbetet inte överstiger 50 °C och inte sjunker under -20 °C.

OBS

Produkten ingår i 20V IXES-serien och får endast drivas med batterier från denna serie. Batterier får endast laddas med laddare från denna serie. Beakta då uppgifterna från tillverkaren.

⚠ FARA

Skaderisk!

Om produkten har fastnat, försök inte tvinga ut produkten.

- Stäng av motorn.
- Använd en hävarm eller kil för att frigöra produkten.

9.1 Hålla och styra produkten

⚠ VARNING

Risk för skador på grund av kast!

- Använd aldrig produkten med bara en hand!

⚠ VARNING

Skaderisk!

- Använd aldrig produkten utan det främre handskyddet!

9.1.1 Främre och bakre handskydd (1, 10) (bild 1)

- Det främre handskyddet (1) och det bakre handskyddet (10) skyddar fingrarna från skador orsakade av kontakt med sågkedjan (11) om den går sönder på grund av överbelastning.
- Det bakre handskyddet (10) skyddar även handen från grenar och kvistar.
- Före varje användning, kontrollera funktionen hos det främre handskyddet (1). Håll de främre och bakre handskydden (1, 10) rena för att säkerställa funktionalitet.

9.2 Koppla till/från och använd produkten (bild 1, 4-7)

Koppla till

1. Kontrollera om det finns sågkedjeolja i oljetanken (17).
2. Fyll på sågkedjeolja innan oljetanken (17) är tom, enligt beskrivningen nedan 8.3.
3. Dra bort svärdet och kedjeskyddet (18) från kedjesågklingan (12).
4. Håll produkten med höger hand på det främre handtaget (4) och vänster arm på det bakre handtaget (7). Tummen och fingrarna måste greppa ordentligt runt handtaget (4, 7).
5. Sätt din kropp och dina armar i en position där du kan stå emot kastet.
6. Tryck på huvudbrytaren (8) tills LED-lamporna tänds.
7. Tryck på startspärren (5) på det främre handtaget (4) med tummen.
8. Håll startspärren (5) intryckt.
9. Tryck på Till-/Från-brytaren (6) för att koppla till produkten.
10. Släpp startspärren (5).

Anvisning:

Det finns ingen anledning att hålla ned startspärren efter att produkten har startat. Startspärren är avsedd att förhindra att produkten startas av misstag.

Koppla från

1. Släpp Till-/Från-brytaren (6) för att koppla från.
2. Efter varje arbete med produkten, sätt på medföljande svärd och kedjeskydd (18).

Anvisning:

Produkten stängs av efter 1 minut av säkerhetsskäl.

9.3 Överlastskydd

Vid överbelastning av batteriet stängs det av automatiskt. Efter en avkylningstid (tiden kan variera) kan produkten återigen startas.

10 Arbetsinstruktioner

Anvisning:

Innan du slår på produkten, se till att produkten inte vidrör några föremål.

- Undvik en onormal kroppshållning. Se till att stå säkert och behåll balansen hela tiden. Då har du bättre kontroll över elverket om något oförutsett inträffar.
- Du har bättre kontroll när du sågar med svärdets undersida (med kedjan som drar).
- Sågkedjan får inte vidröra marken eller något annat föremål under eller efter sågning.
- Var noga med att sågkedjan inte fastnar i sågsnittet. Grenen får inte gå sönder eller splittras.
- Observera även säkerhetsåtgärderna mot kast (se säkerhetsanvisningarna).
- Ställ dig alltid över grenen när du sågar i en sluttning. Var noga med att sågkedjan inte berör marken. Vänta tills sågkedjan stannar innan du tar bort produkten efter att ha avslutat sågningen.

10.1 Sågtekniker

10.1.1 Kapa på längden

Kapning på längd är sågning av fällda trädstammar i små sektioner. Om möjligt bör stammen vara underlag och stöd av grenar, balkar eller kilar.

- Var noga med att sågkedjan inte vidrör marken vid sågning.
- Se till att ha bra fotfäste och stå ovanför stammen i sluttande terräng. För att behålla full kontroll i det ögonblick när "genomsågningen" sker ska anläggningsstrycket reduceras mot slutet av snittet, utan att man släpper det stadiga taget i grenkapens grepp.
- Efter slutfört snitt, vänta tills sågkedjan stannar innan grenkapen tas bort.
- Stäng alltid av grenkapens motor innan du börjar arbeta på ett annat träd.

10.1.1.1 Sågning på en arbetsbock

1. Håll produkten stadigt med båda händerna och flytta produkten framför kroppen medan du sågar.
 2. När trädet är kapat, för produkten till höger om kroppen. Var uppmärksam på fallande grenar.
 3. Ställ dig så att den avklippta grenen inte utgör någon fara.
 4. Var uppmärksam på dina fötter. Det avsågade trädet kan orsaka skador om det faller.
- Se till att din kropp är balanserad och att du har ett säkert grepp.

10.1.2 Kvistning

⚠ VARNING

Skaderisk!

Många olyckor inträffar vid kvistning.

1. Håll produkten stadigt med båda händerna och flytta produkten framför kroppen medan du sågar.
2. Böj dig inte alltför mycket framåt under arbetet.
3. Såga aldrig av grenar när du står på trädstammen.
4. Håll ett öga på bakslagsområdet när grenar är under spänning.

Kvistning är termen för att ta bort grenar och kvistar från ett träd.

- Ta endast bort stödjande grenar efter att ha kapat dem till längden.
- Grenar under spänning måste sågas nedifrån och upp för att förhindra att sågen fastnar.
- Använd samma teknik som när du sågar av tjockare grenar.
- Arbeta till vänster om stammen och så nära produkten som möjligt. Om möjligt vilar produktens vikt på stammen.
- Byt plats för att såga av grenar bortom stammen.
- Förgrenade grenar skärs till längd individuellt.
- Vid kvistning, låt större, nedåtriktade grenar som stöder trädet stå kvar tills vidare. Kapa mindre grenar med ett snitt.

11 Rengöring

⚠ VARNING

Överlåt underhållsarbete som inte beskrivs i denna instruktionsmanual till en fackverkstad. Använd endast originalreservdelar.

Det finns en risk för olyckor! Utför alltid underhålls- och rengöringsarbeten med borttaget batteri. Det finns risk för personskador! Låt produkten svalna helt före alla underhålls- och rengöringsarbeten. Element i motorn är varma. Det finns risk för personskador och brännskador!

Maskinen kan oavsiktligt starta vilket kan leda till allvariga personskador.

- Ta bort batteriet.
- Låt produkten svalna.
- Ta bort insättningsverket.

⚠ VARNING

Risk för skador om du hanterar sågkedjan eller svärdet!

- Använd skärtåliga handskar.

1. Vi rekommenderar att produkten rengörs direkt efter varje användning.
2. För att rengöra sågkedjan, använd en pensel* eller handborste* och inte vätskor.

- Håll alltid handtag och grepppytor torra, rena och fria från olja och fett. Hala handtag och grepppytor tillåter inte säker användning och kontroll av elverktyget i oförutsedda situationer.
- Rengör vid behov handtagen med en fuktig trasa som tvättats i*.
- Se till att skyddsutrustningar, ventilationsöppningar och motorhus är så fria från damm och smuts som möjligt. Torka av produkten med en ren trasa*, eller blås ren den med tryckluft* med lågt tryck. Vi rekommenderar att produkten rengörs direkt efter varje användning.
- Ventilationsöppningar måste alltid vara fria.
- Använd inga rengörings- eller lösningsmedel. De skulle kunna angripa produktens plastdelar. Se till att inget vatten kan hamna i produktens inre.
- Rengör spåret i kedjesågklingan med hjälp av en pensel eller med tryckluft.
- Rengör kedjehjulet och fjäderspännaren.

12 Underhåll

12.1 Byta kedjesågklinga (12) (bild 2)

- Stäng av produkten och ta ut batteriet (15).
- Ställ produkten på en jämn, plan yta.
- Vrid kedjespänningssystemets skruv (2) på kedjehjulets kåpa (3) moturs för att lossa kedjespänningen och ta bort kedjehjulets kåpa (3).
- Ta bort kedjesågklingan (12) och sågkedjan (11).
- Vid demontering, håll kedjesågklingan (12) lutad uppåt i en vinkel på ca 45 grader för att lättare kunna ta av sågkedjan (11) från kedjesågklingans spår.
- Byt ut kedjesågklingan (12) och montera kedjesågklingan (12) och sågkedjan (11) som beskrivs nedan 8.1.

12.2 Byt sågkedja (11) och låt den löpa in (bild 2)

FARA

Det finns risk för allvarlig skada om sågkedjan går sönder eller faller av!

- Fäst aldrig en ny sågkedja på ett slitet kedjedrev eller på en skadad eller sliten styrskena. Sågkedjan kan lossna eller gå sönder.
- Använd endast sågkedjor och svärd avsedda för denna produkt.
 - Innan du byter sågkedja, rengör kedjesågklingans spår, eftersom smutsavlagringar kan göra att sågkedjan hoppar ur skenan. Avlagringarna kan också absorbera kedjeolja. Resultatet skulle bli att kedjeolja inte når skenans undersida, eller bara en liten del av den, och smörjning försämrats.
 - Ställ produkten på en jämn, plan yta.
 - Vrid kedjespänningssystemets skruv (2) moturs för att lossa kedjespänningen och ta bort kedjehjulets kåpa (3).
 - Ta bort kedjesågklingan (12) och sågkedjan (11).

- Lägg ut sågkedjan (11) i en ögla så att skäreaggarna är inriktade medurs. För att rikta in sågkedjan (11), använd symbolerna (pilarna) på sågkedjan eller ovanför kedjehjulet (14) som vägledning.
- Lägg sågkedjan (11) i kedjesågklingans (12) spår.
- Vid montering, håll kedjesågklingan (12) lutad uppåt i en vinkel på ca 45 grader för att lättare kunna styra sågkedjan (11) på kedjesågklingans (12) spår.
- Sätt in kedjesågklingan (12) och sågkedjan (11) på fjäderspännaren (13).
- Tryck ned kedjesågklingan (12) med sågkedjan (11) för att skjuta sågkedjan (11) över kedjehjulet (14).
- När sågkedjan (11) släpps spänns den automatiskt.
- Sätt på kedjehjulskåpan (3) igen.
- Vrid skruven för kedjespänningssystemet (2) medurs tills den dras åt ordentligt.
- Kontrollera passformen på sågkedjan (11) igen och dra åt skruven för kedjespänningssystemet (2) på kedjekåpan (3).

Anvisning:

Med en ny sågkedja minskar spänningen efter en tid. Därför måste du efterspanna sågkedjan efter de första 5 snitten, eller senast efter 10 minuters sågtid.

12.3 Slipning av sågkedjan (11)

VARNING

Ökad risk för olyckor på grund av en felaktigt slipad sågkedja!

Avvikelser från skäreaggsgesometris mätt vid slipning ökar risken för att produkten slår tillbaka.

- Låt en fackman slipa sågkedjan.

Sågkedjan kan slipas om på en auktoriserad fackverkstad. Försök inte slipa sågkedjan själv om du inte har lämpliga verktyg och erfarenhet.

Anvisning:

En vass sågkedja säkerställer optimal sågprestanda. Den äter sig genom träet utan ansträngning och lämnar efter sig stora, långa träspån.

En sågkedja är slö om man måste trycka sågutrustningen genom träet och flisen är väldigt små. En mycket slö sågkedja producerar inga spån alls, bara trädamn.

12.4 Kontrollera kedjehjul (14) (bild 2, 8)

- Ställ produkten på en jämn, plan yta.
- Vrid kedjespänningssystemets skruv (2) moturs för att lossa kedjespänningen och ta bort kedjehjulets kåpa (3).
- Ta bort kedjesågklingan (12) och sågkedjan (11).
- Kontrollera vinkeln på kedjehjulet (14) med en testmätare (ingår inte i leveransomfånget).
- Om inkörningsmärkena är djupare än $a=0,5$ mm, använd inte produkten utan kontakta en fackhandlare. Kedjehjulet (14) måste bytas ut.

12.5 Kontrollera kedjesågklingan (12) (bild 2, 9)

1. Ställ produkten på en jämn, plan yta.
2. Vrid kedjespänningssystemets skruv (2) moturs för att lossa kedjespänningen och ta bort kedjehulets kåpa (3).
3. Ta bort kedjesågklingan (12) och sågkedjan (11).
4. Mät spår djupet på kedjesågklingan (12) med en mätsicka (ingår inte i leveransomfånget).
5. Kedjesågklingan (12) måste bytas ut om något av följande gäller:
 - Kedjesågklingan är skadad.
 - Det uppmätta spår djupet är mindre än kedjesågklingans minsta spår djup (4 mm).
 - Kedjesågklingans spår är smalt eller spritt.

13 Förvaring och transport

Förvara produkten och dess tillbehör på en mörk, torr och frostfri plats som dessutom är oåtkomlig för barn. Den optimala förvaringstemperaturen är mellan 5 °C och 30 °C.

Förvara produkten i originalförpackningen. Täck över produkten för att skydda den mot damm eller fukt. Förvara bruksanvisningen vid produkten.

13.1 Förberedelse för förvaring

1. Montera kedjeskyddet.
2. Ta bort batteriet.
3. Töm produkten helt.
4. Rengör produkten och kontrollera om det finns skador.

13.2 Transport

VARNING

Skaderisk!

Ta bort batteriet från elverktyget innan du utför något arbete på elverktyget (t.ex. underhåll, verktygsbyte etc.) samt när du transporterar och förvarar det. Det finns risk för skador om strömbrytaren trycks in oavsiktligt.

- Produkten får endast transporteras med det avsedda handtaget.

14 Reparation och reservdelsbeställning

Tänk på att produktens följande delar slits naturligt eller under bruk, eller att följande delar används som förbrukningsmaterial.

OBS

Enligt lagen om produktansvar tas inget ansvar för skador orsakade av felaktiga reparationer eller om originaldelar inte används.

Kontakta kundtjänst eller auktoriserad fackpersonal. Detsamma gäller tillbehör.

Du kan få reservdelar och tillbehör från vårt servicecenter. För att göra detta, skanna QR-koden på förstasidan.

14.1 Reservdelsbeställning

Vid beställning av reservdelar ska följande uppgifter anges:

- Modellbeteckning
- Artikelnummer
- Uppgifter på typskylten

Reservdelar/tillbehör

Kedjesågklinga artikel-nr:	7904201711
Sågkedja artikel-nr:	7904201713
Batteri SBP2.0 artikel-nr:	7909201708
Batteri SBP4.0 artikel-nr:	7909201709
Laddare SBC2.4A artikel-nr:	7909201710
Laddare SBC4.5A artikel-nr:	7909201711
Laddare SDBC2.4A artikel-nr:	7909201712
Laddare SDBC4.5A artikel-nr:	7909201713
StarterKit SBSK2.0 artikel-nr:	7909201720
StarterKit SBSK4.0 artikel-nr:	7909201721

15 Avfallshantering och återvinning

Anvisningar beträffande förpackningen



Förpackningsmaterialen kan återvinnas. Avfallshandtera förpackningar miljövänligt.

Anvisningar beträffande den tyska lagen om distribution, återtagning och miljövänlig avfallshantering av elektriska och elektroniska apparater (Elektro- und Elektronikgerätegesetz - ElektroG)



Uttjänta elektriska och elektroniska apparater ska inte kastas i hushållssoporna utan lämnas till separat insamling respektive avfallshandtering!

- Uttjänta vanliga och uppladdningsbara batterier, som inte är fast monterade i den uttjänta apparaten, måste tas ut utan skador före överlämningen! Batteriers avfallshantering regleras i batterilagstiftningen.
- Innehavare respektive användare av elektriska och elektroniska apparater är enligt lagstiftning förpliktade till återlämning efter apparaternas användning.
- Slut användaren ansvarar själv för raderingen av de egna personuppgifterna på den uttjänta apparat som ska avfallshandteras!
- Symbolen med den överkryssade soptunnan betyder att uttjänta elektriska och elektroniska apparater inte får kastas i hushållssoporna.
- Uttjänta elektriska och elektroniska apparater kan lämnas avgiftsfritt på följande ställen:
 - Offentligtträttsliga avfallshandterings- respektive samlingsställen (t.ex. kommunala återvinningsenheter)
 - Inköpsställen för elektriska apparater (stationära och online), om handlare är skyldiga att ta emot eller frivilligt erbjuder detta.
 - Man kan kostnadsfritt lämna upp till tre uttjänta elektriska apparater per apparattyp, med en kantlängd på maximalt 25 centimeter, hos tillverkaren utan att först köpa en ny apparat av denne, eller lämna dem till ett annat auktoriserat samlingsställe på närmare håll.

- Kontakta respektive kundservice för information om tillverkarnas och distributörernas övriga, kompletterande villkor för återlämning.
- Om tillverkaren levererar en ny elektrisk apparat till ett privat hushåll kan denne ordna med avgiftsfri hämtning av den uttjänta elektriska apparaten, efter förfrågan från slutanvändaren. Kontakta tillverkarens kundservice angående detta.
- Dessa uppgifter gäller endast för apparater som installeras och säljs i länderna i den Europeiska unionen och som omfattas av det europeiska direktivet 2012/19/EU. I länder utanför Europeiska unionen kan avvikande bestämmelser gälla för avfallshantering av uttjänta elektriska och elektroniska apparater.

Anmärkningar för litium-jon-batterier



Ta ut det uppladdningsbara batteriet före avfallshanteringen!

- Släng inte batteriet i hushållsavfall, i eld (explosionsrisk) eller i vatten. Skadade batterier kan skada miljö och hälsa om giftiga ångor eller vätskor läcker ut.

- Defekta eller använda batterier måste återvinnas i enlighet med direktiv 2006/66/EG.
- Lämma in apparaten och laddaren på en behandlingsanläggning. Plast- och metalldelarna som används kan sorteras sortrent åtskilda och på så sätt återvinnas.
- Avfallshandla batterier urladdade. Vi rekommenderar att tejpa för polen för att skydda mot kortslutning. Öppna inte batteriet.
- Avfallshandla batterier enligt lokala föreskrifter. Lämma in batterier på ett uppsamlingsställe för gamla batterier där de kan återvinnas miljövänligt. Fråga ditt lokala avfallsföretag om detta.

Bränsle och oljor

- Bränsletanken och behållaren med motorolja måste tömmas innan produkten avfallshandlas!
- Bränsle och motorolja ska inte kastas i hushållsoporna utan lämnas till separat insamling respektive avfallshandling!
- Tomma olje- och bränslebehållare måste avfallshandlas miljövänligt.

16 Felsökning

Störning	Möjliga orsaker	Åtgärd
Produkten kan inte startas.	Batteriets prestanda är för svag.	Ladda batteriet.
	Batteriet är inte korrekt isatt.	Skjut in batteriet i batterihållaren. Batteriet går in så att det hörs.
	Till-/Från-brytaren är defekt.	Kontakta vår kundtjänst.
	Motorn är defekt.	
Dålig skärprestanda.	Sågkedjan är felaktigt monterad.	Montera sågkedjan korrekt.
	Sågkedjan är slö.	Låt en specialist slipa sågkedjan eller byt ut sågkedjan.
	Kedjespänningen är otillräcklig.	Kontrollera sågkedjan. Spänn vid behov sågkedjan.
Produkten går trögt/sågkedjan lossnar.	Kedjespänningen är otillräcklig.	Kontrollera sågkedjan. Spänn vid behov sågkedjan.
Ovanliga vibrationer	Styrskenan är lös.	Kontrollera styrskenas fastsättning.

17 Garantivillkor – Scheppach 20V IXES Serie

Revisionsdatum 2024-04-25

Ärade kund,

Våra produkter genomgår en sträng kvalitetskontroll. Om en produkt inte fungerar som den ska beklagar vi detta mycket och ber dig kontakta vår serviceavdelning på adressen nedan. Vi hjälper dig även gärna per telefon på vårt service nummer. Följande information är avsedd att hjälpa dig att hantera och lösa problem smidigt i händelse av skada.

När garantianspråk ska ställas gäller följande:

1. **Dessa garantivillkor** reglerar våra extra tillverkargarantitjänster för köpare (privata slutanvändare) av nya produkter. Lagstadgade garantianspråk berörs inte av denna garanti. För dem ansvarar återförsäljaren som sålt produkten till dig.
2. Tillverkarens **garanti** omfattar endast brister på en av dig köpt produkt som beror på ett material- eller tillverkningsfel. Om det uppstår material- eller tillverkningsfel under denna garantitid väljer tillverkaren i egenskap av garantigivare inom ramen för denna garanti att erbjuda en av nedanstående tjänster:

- Kostnadsfri reparation av varan
- Kostnadsfritt byte av varan mot en likvärdig artikel (ev. även byte mot en nyare modell om den ursprungliga varan inte längre är tillgänglig).

Ersatta produkter eller delar övergår i vår ägo. Observera att våra produkter inte är konstruerade för kommersiell, hantverksmässig eller yrkesmässig användning. Garantin gäller därför inte om produkten under garantitiden utsatts för kommersiell, hantverksmässig eller yrkesmässig användning eller för likvärdiga påfrestningar.

3. Vår garanti gäller inte:

- Skador på produkten orsakade av att monteringsanvisningarna inte följts, felaktig installation, ignorering av bruksanvisningen (t.ex. anslutning till felaktigt nätspänning eller typ av ström) eller av underhålls- och säkerhetsföreskrifterna eller genom att produkten används under olämpliga miljöförhållanden eller av bristande skötsel och underhåll.
- Skador på produkten som uppkommit genom felaktig eller okunnig användning (t.ex. överbelastning av produkten eller användning av icke tillåtna verktyg eller tillbehör), främmande föremål som trängt in i produkten (t.ex. sand, stenar eller damm), transport-skador, våld eller främmande påverkan (t.ex. fall).

- Skador på produkten eller på delar av produkten som beror på vanligt slitage vid avsett användning (driftförhållanden) eller annat naturligt slitage liksom skador och/eller slitage av slitdelar.
 - Brister på produkten som beror på användning av tillbehörs-, kompletterings- eller reservdelar som inte är originaldelar eller inte använts på avsett vis.
 - Produkter som utsatts för förändringar eller modifieringar.
 - Mindre avvikelser från börtillståndet som är irrelevanta för produktens värde och användbarhet.
 - Produkter som reparerats egenmäktigt, i synnerhet om dessa genomförts av obehörig utomstående.
 - Om produktens märkning eller id-information (maskindekalen) saknas eller är oläsbar.
 - Produkter som är mycket smutsiga och därför avvisas av servicepersonalen.
 - Skadestånd och följskador är generellt uteslutna från denna garanti.
4. **Garantitiden** är normalt **5 år** (12 månader för batterier) och börjar vid produktens inköpsdatum. Datumet på det ursprungliga inköpskvittot gäller. Garantianspråk måste göras omedelbart efter att man blir medveten om avvikelser. Inga garantianspråk kan ställas när garantitiden har löpt ut. Reparation eller utbyte av produkten medför ingen förlängning av garantitiden, inte heller inleds en ny garantiid efter sådan åtgärd eller efter eventuell montering av reservdelar. Detta gäller även då service utförs på plats. Anspråk på garantin förutsätter att tillverkaren i egenskap av garanti-givare på begäran får möjlighet att kontrollera garanti-ärendet genom att varan skickas in. Se till att undvika skador under transporten genom motsvarande förpackning. Den berörda produkten ska inlämnas eller skickas till kundtjänsten i rengjort skick tillsammans med en kopia av inköpskvittot - som innehåller information om inköpsdatum och produktamn. Om en produkt skickas ofullständig, utan hela leveransomfånget, kommer de saknade tillbehören att krediteras/dras av om produkten byts ut eller återbetalning sker. Helt eller delvis demonterade produkter kan inte accepteras som garantifall. Vid oberättigad reklamation eller utanför garantitiden står kunden generellt för transportkostnader och transportrisk. **Vänligen rapportera ett garantiärende i förväg till servicecentret (se nedan).** I regel kommer man överens om att den defekta produkten med en kort beskrivning av felet skickas till nedan angivna serviceadress via organiserad retur eller - vid reparationer utanför garantitiden - med tillräckligt porto, med hänsyn tagen till relevanta regler för förpackning och frakt. **Tänk på att produkten (beroende på modell) av säkerhetsskäl ska vara fri från alla driftmedel vid retursändningen.** Produkten som skickas till vårt servicecenter måste förpackas så att skador på den reklamerade produkten under transporten undviks. Efter genomförd reparation / utbyte sänder vi tillbaka produkten kostnadsfritt till dig. Om Produkter inte kan repareras eller utbytas kan vi, efter eget gottfinnande, återbetala ett belopp upp till inköpspriset för den defekta Produkten, med avdrag för slitage. Denna garanti gäller bara till förmån för den privata förstakunden och är inte säljas eller överlåtas.
5. **Förlängning av garantitiden till 10 år:** Scheppach erbjuder en extra förlängning av garantitiden på 5 år för produkter i serien Scheppach 20V. Därmed blir garantitiden för dessa produkter totalt 10 år. Undantagna är batterier, laddare och tillbehör. Denna garantitidsförlängning får man genom att registrera Scheppach-produkten från detta område online inom 30 dagar efter inköpsdatumet på <https://garantie.schep-pach.com>. När online-registreringen lyckats får du en bekräftelse av garantiförlängningen för artikeln.
6. **Kontakta vårt servicecenter** för att meddela oss **ditt garantiärende**.
Använd helst formuläret på vår hemsida: <https://www.schep-pach.com/de/service>
Skicka inga produkter utan att först ha kontaktat och meddelat vårt servicecenter.
Kontakt med vårt servicecenter är ett obligatoriskt krav för att göra anspråk på garantin. Garantikrav måste göras inom 14 dagar efter att felet upptäckts innan garantitiden löper ut. Originalkvittot och i förekommande fall bekräftelse på den artikelrelaterade garantiförlängningen måste finnas.
7. **Bearbetningstid** - I regel klarar vi av reklamationsärenden inom 14 dagar efter anmälan till vårt servicecenter. Skulle undantagsvis bearbetningstiden överskridas, så kommer vi att informera dig i god tid.
8. **Slitdelar är generellt undantagna från garantin!** - Slitdelar är: a) medlevererade på- eller inbyggda batterier liksom b) alla modellberoende slitdelar (bland annat remmar, sågblad, insatsverktyg, slipskivor, filter, kolborstar etc., se bruksanvisningen). Djupurladdade batterier eller batterier med skadade höljen eller batteripoler är uteslutna från garantin.
9. **Kostnadsberäkning** - Produkter som inte eller inte längre omfattas av garantin repareras vi mot betalning. Om du frågar vårt servicecenter kan du skicka in de defekta produkterna för en kostnadsberäkning och vid behov ge servicecentret tillstånd till reparation skriftligen (per post, e-post). Vi vidtar inga åtgärder utan att få klartecken.
- Garantivillkoren** gäller endast i den vid reklamationstillfället aktuella versionen och kan vid behov hämtas från vår hemsida (www.schep-pach.com). Vid översättningar har alltid den tyska versionen företräde.
- Scheppach GmbH · Günzburger Str. 69 · 89335 Ichenhausen (Tyskland)**
Telefon: +800 4002 4002 ·
E-Mail: customerservice.SE@schep-pach.com ·
Internet: <https://www.schep-pach.com>
- Vi förbehåller oss rätten att när som helst göra ändringar i garantivillkoren utan föregående meddelande.

18 EU-försäkran om överensstämmelse

Översättning från försäkran om överensstämmelse i original

Tillverkare:

Scheppach GmbH
Günzburger Straße 69
DE-89335 Ichenhausen

Vi förklarar under eget ansvar att produkten som beskrivs här överensstämmer med gällande riktlinjer och standarder.

Märke: **SCHEPPACH**
Art.-beteckning: **BATTERIDRIVEN GRENKAP - BC-PS150-X**
Art.nr **5910310900**

EU-direktiv:

2014/30/EU, 2006/42/EG, 2011/65/EU*

* Föremålet för försäkran ovan överensstämmer med bestämmelserna i Europaparlamentets och rådets direktiv 2011/65/EU av den 8 juni 2011 om begränsning av användningen av vissa farliga ämnen i elektriska och elektroniska produkter.

2006/42/ EG - Bilaga IV

Anmält organ: TÜV SÜD Product Service GmbH Zertifizierstelle, Ridlerstraße 65, 80339 München, Tyskland
Nummer: 0123
Certifikatets nummer: M6A 011284 0445 Rev.01

2000/14/EG_2005/88/EG – Bilaga: V

Garanterad
ljudeffektnivå (L_{WA}): 90 dB
Uppmätt
ljudeffektnivå (L_{WA}): 86,8 dB

Tillämpade standarder:

EN 62841-1:2015/A11:2022; EK9-BE-98(v2):2020;
EN IEC 55014-1:2021; EN IEC 55014-2:2021;
EN ISO 12100:2010

Ansvarig för dokumentationen:

David Rümpelein
Günzburger Str. 69
D-89335 Ichenhausen
Ichenhausen, 17.07.2024

Simon Schünk
Division Manager Product Center

Andreas Pecher
Head of Project Management

Sisällysluettelo

1	Johdanto	260
2	Tuotteen kuvaus (kuva 1).....	261
3	Toimituksen sisältö (kuva 1).....	261
4	Määräystenmukainen käyttö	261
5	Turvallisuusohjeet	262
6	Tekniset tiedot.....	265
7	Purkaminen pakkauksesta	265
8	Ennen käyttöönottoa	265
9	Käyttö	267
10	Työohjeita.....	268
11	Puhdistus	269
12	Huolto	269
13	Varastointi ja kuljetus	270
14	Korjaaminen ja varaosien tilaus	270
15	Hävittäminen ja kierrätys.....	271
16	Ohjeet häiriöiden poistoon	271
17	Takuuehdot – Scheppach 20V IXES -sarja.....	272
18	EU-vaatimustenmukaisuusvakuutus	274
19	Räjätyskuva.....	320

Tuotteessa olevien symbolien selitys

Tässä käyttöoppaassa olevien symbolien käytön tarkoituksena on kiinnittää huomiosi mahdollisiin riskeihin. Turvallisuusmerkit ja selitykset on ymmärrettävä tarkalleen oikein. Varoitukset itsessään eivät poista riskejä eivätkä korvaa onnettomuuksien ehkäisyyn tarvittavia toimenpiteitä.

	Lue ja huomioi käyttöohje ja turvallisuusohjeet ennen käyttöönottoa!		Älä käytä tuotetta yhdellä kädellä.
	Huomio! Jos tuotteessa olevia turvamerkintöjä ja varoituksia ei huomioida ja jos turvallisuus- ja käyttöohjeet laiminlyödään, seurauksena voi olla vakavia loukkaantumisia ja jopa kuolema.		Oksasaha on asetettava pystyyn! Älä laske lappeelleen!
	Käytä suojalaseja.		Öljysäiliön tilavuus.
	Käytä kuulosuojaimia.		Paino kg.

	Käytä aina suojakypärää!		Laipan pituus
	Käytä suojakäsineitä!		Leikkuupituus
	Käytä tukevia kenkiä!		Varoitus! Takaiskun vaara (Kickback). Suojaudu tuotteen takaiskulta ja vältä kosketusta kiskonkärkeen.
	On tärkeää käyttää suojavaatteita käsien, kyynärsien, säärtien ja jalkojen suojaamiseksi.		Huolto-, muutos-, säätö- ja puhdistustöitä saa suorittaa vain moottorin ollessa sammutettuna ja virtapistokkeen ollessa irrotettuna.
	Ketjuöljyn täyttöaukko		Päällekytkennän estin
	Teräketjun kiinnityssuunta		Tuotteen taattu äänitehotaso.
	Älä altista tuotetta sateelle. Tuotteen saa sijoittaa ja sitä saa käyttää ja varastoida vain kuivissa ympäristöolosuhteissa.		Litiumioniakku
	Käytä tuotetta aina molemmilla käsillä.		Tuote vastaa voimassa olevia eurooppalaisia direktiivejä.

1 Johdanto

Valmistaja:

Scheppach GmbH
Günzburger Straße 69
D-89335 Ichenhausen

Arvoisa asiakas

Toivomme sinun viihtyvän uuden tuotteesi parissa.

Huomautus:

Tämän tuotteen valmistaja ei tuotevastuulain mukaan vastaa vahingoista, joita aiheutuu tälle tuotteelle tai tämän tuotteen käytön seurauksena, jos vahinkotapaus liittyy johonkin seuraavista:

- Epäasianmukainen käsittely
- Käyttöohjeen laiminlyönti
- Ulkopuolisten, valtuuttamattomien henkilöiden toimesta tehdyt korjaukset
- Muiden kuin alkuperäisten varaosien asennus ja vaihtaminen
- Määräystenvastainen käyttö

Huomaa:

Käyttöohje on tämän tuotteen osa.

Se sisältää tärkeitä ohjeita turvalliseen, asianmukaiseen ja taloudelliseen työskentelyyn tuotteella ja tietoja siitä, miten vältetään vaaroja, säästetään korjauskustannuksissa, ehkäistään seisokkeja ja parannetaan laitteen luotettavuutta ja pidennetään sen käyttöikää. Tässä käyttöohjeessa olevien turvallisuusohjeiden lisäksi on ehdottomasti huomioitava kansalliset tuotteen käyttöä koskevat määräykset.

Perehdy ennen tuotteen käyttöä kaikkiin käyttö- ja turvallisuusohjeisiin. Käytä tuotetta vain käyttöohjeessa kuvatulla tavalla ja vain määritellyille käyttöalueille. Säilytä käyttöohjetta hyvin ja luovuta kaikki asiakirjat tuotteen mukana seuraavalle käyttäjälle.

2 Tuotteen kuvaus (kuva 1)

1. Etukäsisuojus
2. Ketjun kiristysjärjestelmän ruuvi
3. Ketjupyörän suojus
4. Etukahva
5. Päällekytkennän estin
6. Virtakytkin
7. Takakahva
8. Pääkytkin (sis. LEDit)
9. Akun kiinnitys
10. Takakäsisuojus
11. Teräketju
12. Terälevy
13. Jousikiristin
14. Ketjupyörä
15. Akku*
16. Avauspainike (akku)
17. Öljysäiliö
18. Laippa- ja ketjusuojus

* = ei sisälly toimitukseen!

3 Toimituksen sisältö (kuva 1)

Kohta	Lukumäärä	Nimike
11.	1 x	Teräketju (esiasennettu)
12.	1 x	Terälevy (esiasennettu)
18.	1 x	Laippa- ja ketjusuojus (esiasennettu)
	1 x	Akkukäyttöinen oksasaha
	1 x	Käyttöohje

4 Määräystenmukainen käyttö

Tuotetta saa käyttää puun ja oksien sahaamiseen ulkona, edellyttäen, että sahattavan kappaleen halkaisija vastaa enintään ohjainkiskon leikkupituutta.

Tuotetta ei ole tarkoitettu puiden kaatamiseen eikä esim. muurauksen, muovin, kiven, metallin, elintarvikkeiden tai nauloja tai ruuveja tai muita vastaavia esineitä sisältävän puun leikkaamiseen.

Tuotteesta on pidettävä kiinni siten, että oikea käsi on kahvalla ja vasen käsi tartuntapinnalla.

Tuotetta saa käyttää vain sen käyttötarkoituksen mukaisesti. Kaikki muunlainen käyttö katsotaan määräystenvastaiseksi käytöksi. Kalkista näin syntyneistä vahingoista ja tapaturmista vastaa käyttäjä, ei valmistaja.

Määräystenmukaiseen käyttöön kuuluu myös turvallisuusohjeiden ja asennusohjeen sekä käyttöohjeessa olevien ohjeiden huomioiminen.

Tuotetta käyttävien ja huoltavien henkilöiden on perehdyttävä tuotteen ohjeisiin ja heillä on oltava tiedot mahdollisista vaaroista.

Jos tuotteeseen tehdään muutoksia, valmistaja ei ota mitään vastuuta siitä aiheutuvista vahingoista.

Tuotetta saa käyttää vain valmistajan alkuperäisillä osilla ja alkuperäisillä lisävarusteilla.

Valmistajan määrittämiä turvallisuus-, työ- ja huoltomääräyksiä ja teknisissä tiedoissa annettuja mittoja on noudatettava.

Huomaa, että tuotteitamme ei ole tarkoitettu kaupalliseen käyttöön, ammatin harjoittamiseen tai teolliseen käyttöön. Takuu ei ole voimassa, jos tuotetta käytetään kaupalliseen tarkoitukseen, käsityöammatin harjoittamiseen tai teollisuudessa tai jossain muussa näitä vastaavassa toiminnassa.

Signaalisanojen selitykset käyttöohjeessa

VAARA

Merkkisana, joka merkitsee välittömästi uhkaavaa vaaratilannetta, joka johtaa kuolemaan tai vakavaan loukkaantumiseen, jos sitä ei vältetä.

VAROITUS

Merkkisana, joka merkitsee mahdollista vaaratilannetta, joka voi johtaa kuolemaan tai vakavaan loukkaantumiseen, jos sitä ei vältetä.

VARO

Merkkisana, joka merkitsee mahdollista vaaratilannetta, joka voi johtaa lievään tai kohtalaiseen loukkaantumiseen, jos sitä ei vältetä.

HUOMIO

Merkkisana, joka merkitsee mahdollista vaaratilannetta, joka voi johtaa tuotteen tai omaisuuden vahingoittumiseen, jos sitä ei vältetä.

5 Turvallisuusohjeet

VAROITUS

Lue kaikki turvallisuusohjeet, ohjeet, kuvaukset ja tekniset tiedot, jotka ovat tämän sähkötyökalun ohessa.

Laiminlyönnit seuraavien ohjeiden noudattamisessa voivat aiheuttaa sähköiskun, tulipalon ja/tai vakavia vammoja.

Säilytä kaikki turvallisuusohjeet ja muut ohjeet myöhempiä tarvetta varten.

Turvallisuusohjeissa käytetty termi "sähkötyökalu" tarkoittaa verkkovirralla toimivia sähkötyökaluja (joissa on virtajohto) tai akkukäyttöisiä sähkötyökaluja (ilman virtajohtoa).

1) Työpaikan turvallisuus

- a) **Pidä työpaikka siistinä ja hyvin valaistuna.** Epäjärjestys tai huono/puuttuva valaistus työalueilla voi aiheuttaa onnettomuuksia.
- b) **Älä työskentele sähkötyökalulla räjähdyshaarallissa ympäristössä, jossa on palavia nesteitä, kaasuja tai pölyjä.** Sähkötyökalut muodostavat kipinöitä, jotka voivat sytyttää pölyn tai höyryt.
- c) **Pidä lapset ja muut henkilöt loitolla sähkötyökalusta, kun käytät sitä.** Jos olet työskentelyn aikana epävakaa asennossa, voit menettää sähkötyökalun hallinnan.

2) Sähköturvallisuus

- a) **Sähkötyökalun liitäntäpistokkeen täytyy sopia pistorasiaan.** Pistoketta ei saa muuttaa millään tavalla. Älä käytä mitään sovitinpistoketta yhdessä suojamaadoitettujen sähkötyökalujen kanssa. Kun pistoketta ei muunnella ja se sopii pistorasiaan, sähköiskun vaara on pienempi.
- b) **Vältä vartalon kosketusta maadoitettuihin pintoihin, kuten putkiin, lämmittimiin, uuneihin ja jääkaappeihin.** Sähköiskun vaara kasvaa, kun vartalosi on maadoitettu.
- c) **Pidä sähkötyökalu loitolla sateesta tai kosteudesta.** Jos sähkötyökaluun pääsee vettä, sähköiskun vaara kasvaa.
- d) **Älä käytä liitäntäjohtoa epätarkoituksenmukaisesti esim. sähkötyökalun kantamiseen ja ripustamiseen, äläkä irrota pistoketta pistorasiasta vetämällä johdosta.** Pidä liitäntäjohto loitolla kuumuudesta, öljystä, terävistä reunoina tai liikkuvista osista. Kun liitäntäjohto on vioittunut tai kierteellä, sähköiskun vaara on suurempi.
- e) **Kun käytät sähkötyökalua ulkona, käytä vain selkeistä jatkojohtoja, jotka on hyväksytty ulkokäyttöön.** Ulkokäyttöön hyväksytyt jatkojohdon käyttäminen vähentää sähköiskun vaaraa.
- f) **Jos sähkötyökalun käyttöä kosteassa ympäristössä ei voi välttää, käytä vikavirtasuojakytkintä.** Vikavirtasuojakytkimen käyttö vähentää sähköiskun vaaraa.

3) Ihmisten turvallisuus

- a) **Ole tarkkaavainen, toimi varovaisesti ja menettele järkevasti sähkötyökalua käyttäessäsi.** Älä käytä sähkötyökalua, jos olet väsynyt tai jos olet huumausainien, alkoholin tai lääkkeiden vaikutuksen alaisena. Huomion herpaantuminen hetkeksiin sähkötyökalua käytettäessä voi johtaa vakaviin vammautumisiin.
- b) **Käytä henkilökohtaista suojavarustusta ja aina suojalaseja.** Henkilökohtaisen suojavarustuksen, kuten polynaamarin, liukestepohjaisten turvajalkineiden, suojakypärän tai kuulosuojaimien käyttö sähkötyökalulla tehtävistä töistä riippuen vähentää vammautumisvaaraa.
- c) **Estä tahaton käyttöönotto.** Varmista, että sähkötyökalu on kytketty pois ennen kuin kytket virran syötön ja/tai akun päälle, ennen kuin otat laitteen käteesi tai alat kantaa sitä. Jos sähkötyökalua kanttaessasi pidät sormiasi kytkimellä tai sähkötyökalu on kytkettynä päälle-asentoon, kun se kytketään virransyöttöön seurauksena voi olla onnettomuuksia.
- d) **Poista säätötyökalut tai ruuviavaimet ennen kuin kytket sähkötyökalun päälle.** Pyörittävä sähkötyökalun osassa oleva työkalu tai avain voi aiheuttaa vammoja.
- e) **Vältä epänormaaleja vartalon asentoja.** Varmista, että seisot tukevasti ja säilytät aina tasapainon. Näin pidät sähkötyökalun paremmin hallinnassa myös odottamattomissa tilanteissa.
- f) **Käytä sopivaa vaatetusta.** Älä pidä päälläsi liian väljiä vaatteita tai koruja. Pidä hiuksesi ja vaatteesi loitolla liikkuvista osista. Löysät vaatteet, korut tai pitkät hiukset voivat jäädä kiinni liikkuviin osiin.
- g) **Jos pölyn poistoi- ja -keräyslaitteet voidaan asentaa, varmista, ne on liitettävä ja niitä on käytettävä oikein.** Pölyn poistomalliteen käytöllä voidaan vähentää pölystä aiheutuvia vaaroja.
- h) **Älä tuuditaudu katteettomaan turvallisuudentunteeseen äläkä poikkea sähkötyökalujen turvamääräyksistä vaikka olisit jo harjaantunut sähkötyökalun käyttäjä.** Huolimattomuus laitteen käsittelyssä voi jo sekunnin murto-osassa johtaa vakaviin vammoihin.

4) Sähkötyökalun käyttö ja käsittely

- a) **Älä ylikuormita sähkötyökalua.** Käytä työssä sitä varten tarkoitettua sähkötyökalua. Sopivalla sähkötyökalulla työskentelet paremmin ja turvallisemmin ilmoitetulla tehoalueella.
- b) **Älä käytä sähkötyökalua, jonka kytkin on viallinen.** Sähkötyökalu, jota ei voi kytkeä asianmukaisesti päälle tai pois päältä, on vaarallinen ja se täytyy korjata.
- c) **Vedä pistoristi pistorasiasta ja/tai poista irrotettava akku ennen kuin alat säätää laitetta, vaihtaa käyttötyökaluja tai laitat sähkötyökalun pois.** Nämä varotoimenpiteet estävät sähkötyökalun tahattoman käynnistymisen.
- d) **Säilytä käyttämättömiä sähkötyökaluja lasten ulottumattomissa.** Älä anna sellaisten henkilöiden käyttää sähkötyökalua, jotka eivät ole perehtyneet siihen tai jotka eivät ole lukeneet näitä ohjeita. Kokenemattomien henkilöiden käytössä sähkötyökalut ovat vaarallisia.

- e) Hoida sähkötyökaluja ja käytettäviä työkaluja huolellisesti. Tarkasta, että liikkuvat osat toimivat moitteettomasti ja jumittumatta ja etteivät osat ole murtuneet tai vaurioituneet niin, että sähkötyökalun toiminta vaarantuu. Korjauta vialliset osat ennen sähkötyökalun käyttöä. Monien onnettomuuksien taustalla on sähkötyökalujen huono huolto.
- f) **Pidä leikkuutyökalut terävinä ja puhtaina.** Huolellisesti hoidetut leikkuutyökalut, joissa on terävät leikkaurenat, juuttuvat vähemmän ja ovat kevyemmin ohjailtavissa.
- g) **Käytä sähkötyökalua, käytettäviä työkaluja jne. näiden ohjeiden mukaisella tavalla.** Huomioi tällöin työolosuhteet ja suoritettava tehtävä. Sähkötyökalujen käyttö muuhun kuin niille määrättyihin käyttötarkoituksiin voi johtaa vaarallisiin tilanteisiin.
- h) **Pidä kahvat ja tartuntapinnat kuivina, puhtaina ja öljyttöminä ja rasvattomina.** Sähkötyökalun käyttö ja hallinta odottamattomissa tilanteissa ei ole turvallista, jos kahvat ja tartuntapinnat ovat liukkaita.

5) Akkutyökalun käyttö ja käsittely

- a) **Lataa akkuja vain valmistajan suosittelemilla latauslaitteilla.** Määrätyille akkutyypille sopivan laturin käyttö voi aiheuttaa tulipalovaaran, jos sitä käytetään erityyppisen akun lataamiseen.
- b) **Käytä sähkötyökaluissa vain niille tarkoitettuja akkuja.** Muiden akkujen käyttäminen voi aiheuttaa vammoja ja tulipalovaaran.
- c) **Pidä käyttämättömät akut loitolla klemmareista, kolikoista, avaimista, nauloista, ruuveista tai muista pienistä metalliesineistä, jotka voivat yhdistää akun koskettimet.** Akun koskettimien välinen oikosulku voi aiheuttaa palovammoja tai tulipalon.
- d) **Väärin käsittelystä akusta voi purkautua ulos nestettä. Vältä kosketusta siihen. Jos tapahtuu kosketus, huuhtele vedellä. Jos nestettä pääsee silmiin, hakeudu lisäksi lääkärin hoitoon.** Ulos purkautuva akkuneste voi aiheuttaa ihoärsytystä tai palovammoja.
- e) **Älä käytä vaurioitunutta akkua tai akkua, johon on tehty muutoksia.** Vaurioituneet akut tai akut, joihin on tehty muutoksia, voivat käyttäytyä ennalta arvaamattomasti ja aiheuttaa tulipalon, räjähdyksen tai loukkaantumisaaran.
- f) **Älä altista akkua tulelle tai korkeille lämpötiloille.** Tuli tai yli 130 °C: lämpötilat voivat aiheuttaa räjähdyksen.
- g) **Noudata kaikkia lataamista koskevia ohjeita äläkä koskaan lataa akkua tai akkutyökalua käyttöohjeessa ilmoitetun lämpötila-alueen ulkopuolella.** Virheellinen lataaminen tai sallittu lämpötila-alueen ulkopuolella lataaminen voi tuhota akun ja lisätä tulipalon vaaraa.

6) Huolto

- a) **Korjauta sähkötyökalu vain pätevällä ammattihenkilöllä ja käyttäen vain alkuperäisiä varaosia.** Näin varmistetaan sähkötyökalun pysyminen turvallisena.
- b) **Älä koskaan huolla vaurioituneita akkuja.** Kaikki akun tai sen osien huoltotyöt on annettava valmistajan tai valmistajan valtuuttaman huoltopalvelun suorittavaksi.

Oksasahaa koskevat turvallisuusohjeet

- a) **Pidä sahan käydessä kaikki ruumiinosat etäällä teräketjusta.** Varmista ennen sahan käynnistämistä, että teräketju ei kosketa mitään. Ketjusahalla työskennellessä voi huomion herpaantuminen hetkeksi-kin johtaa siihen, että teräketju tarttuu vaatteisiin tai ruumiinosiin.
- b) **Pitele ketjusahaa aina oikealla kädellä takakahvasta ja vasemmalla kädellä etukahvasta.** Ketjusahan piteleminen päinvastaisessa työasennossa suurentaa loukkaantumisaaraa, eikä näin tulisi koskaan toimia.
- c) **Pitele ketjusahaa vain eristetyistä tartuntapinnoista, koska teräketju voi joutua kosketuksiin piilevien sähköjohtojen tai laitteen oman virtajohdon kanssa.** Teräketjun kosketus jännitettä johtaviin johtoihin voi tehdä metalliset laitteen osat jännitteelliseksi ja aiheuttaa sähköiskun.
- d) **Käytä silmäsuojaimia.** Muiden kuuloa, päätä, käsiä, säärä ja jalkoja suojaavien suojavausteiden käyttö on suositeltavaa. Sopiva suojavaateus vähentää sinkoavan lastumateriaalin ja teräketjun satunnaisen kosketuksen aiheuttamaa vaaraa.
- e) **Älä työskentele ketjusahalla puuhun kiiveneenä, tikapuilla seisten tai epävakaa tukipinnalta.** Sellaiseen käyttöön liittyy erittäin vakava loukkaantumisaara.
- f) **Huolehdi aina siitä, että asentoin on tukeva ja käytä ketjusahaa vain silloin, kun seisot lujalla, turvallisella ja tasaisella alustalla.** Liukas alusta tai epävakaa tukipinnat voivat johtaa tasapainon tai ketjusahan hallinnan menettämiseen.
- g) **Kun sahaat jännittyneitä oksaa, varaudu siihen, että se kimpoaa takaisinpäin.** Kun puukuitujen jännitys vapautuu, jännittynyt oksa voi osua sahan käyttäjään ja/tai vetää ketjusahan käyttäjän hallinnasta.
- h) **Menettele erityisen varovaisesti sahatessasi vesakkoa ja nuoria puuta.** Ohut materiaali voi jäädä kiinni teräketjuun ja iskeytyä sinuun tai saada sinut menettämään tasapainosi.
- i) **Kanna ketjusahaa pois päältä kytkettynä etummaisesta kahvasta, teräketju kehostasi pois päin suunnattuna.** Vedä ketjusahan päälle aina suojus kuljetusta tai säilytystä varten. Ketjusahan huolellinen käsittely vähentää teräketjun vahingossa koskettamisen todennäköisyyttä.
- j) **Noudata voitelia, ketjun kireyttä ja ohjainkiskon ja ketjun vaihtamista koskevia ohjeita.** Epäasianmukaisesti kiristetty tai voideltu teräketju voi joko katketa tai aiheuttaa takaiskuvaaran.
- k) **Sahaa vain puuta.** Älä käytä ketjusahaa töihin, joihin sitä ei ole tarkoitettu. Esimerkki: Älä käytä ketjusahaa metallin, muovin, murauksen tai muiden kuin puisten rakennusmateriaalien sahaamiseen. Ketjusahan käyttö töihin, joihin sitä ei ole tarkoitettu, voi johtaa vaarallisiin tilanteisiin.
- l) **Tämä ketjusaha ei sovellu puiden kaatamiseen.** Ketjusahan käyttäminen määräystenvastaisiin töihin voi johtaa käyttäjän tai muiden henkilöiden erittäin vakavaan vammautumiseen.

Takaiskun syyt ja välttäminen

Takaisku voi tapahtua, kun ohjainkiskon kärki koskee esi-neeseen tai kun puu taipuu ja teräketju juuttuu leikkaukseen.

Kosketus kiskonkärjellä voi johtaa joissain tapauksissa odottamattomaan taaksepäin suuntautuvaan reaktioon, jonka yhteydessä ohjainkisko iskeytyy ylöspäin käyttäjän suuntaan.

Jos teräketju juuttuu ohjainkiskon yläreunaan, kisko voi ponnahtaa voimakkaasti takaisin käyttäjän suuntaan.

Kaikki tällaiset reaktiot voivat johtaa sahan hallinnan menettämiseen ja mahdollisiin vakaviin vammoihin. Älä luota pelkästään ketjusahan asennettuihin turvalaitteisiin. Ketjusahan käyttäjän sinun tulee ryhtyä erilaisiin toimenpiteisiin onnettomuuksien ja vammojen välttämiseksi työn aikana.

Takaiskun on seuraus ketjusahan vääristä tai virheellisestä käytöstä. Se voidaan estää sopivilla varoitoimenpiteillä seuraavassa kuvatulla tavalla:

- Pidä sahasta molemmin käsin kiinni, jolloin peukalo ja sormet sulkeutuvat ketjusahan kahvojen ympärille. Aseta vartalosi ja käsivartesi sellaiseen asentoon, jossa voit vastustaa takaiskuvoimia.** Ryhtymällä sopiviin toimenpiteisiin käyttäjä voi hallita esiintyviä takaiskuvoimia. Älä koskaan päästä irti ketjusahasta.
- Vältä epänormaaleja kehon asentoja äläkä sahaa olkakorkeuden yläpuolelta.** Näin vältetään tahaton koskeminen kiskonkärkeen ja mahdollistetaan ketjusahan parempi hallinta odottamattomissa tilanteissa.
- Käytä aina valmistajan määrittämiä vaihtokiskoja ja teräketjuja.** Väärät vaihtokiskot ja teräketjut voivat aiheuttaa ketjun katkeamisen ja/tai takaiskun.
- Noudata valmistajan antamia teräketjun teroitusta ja huoltoa koskevia ohjeita.** Liian alhaalle säädetty syvyysrajoitin lisää taipumusta takaiskuun.

Muut turvallisuusohjeet

- Noudata huolellisesti tämän käyttöohjeen huolto-, tarkastus- ja hoito-ohjeita. Vaurioituneet suojalaitteet ja osat on korjautettava tai vaihdettava asiantuntevasti huoltopalvelusamme, jollei käyttöohjeessa muuta määrätä.
- On suositeltavaa, että ensimmäinen käyttäjä harjoittelee ainakin pyöreän puun sahaamista sahapukilla tai telineellä.
- Rinteessä sahattaessa tulee seistä aina puunrunгон yläpuolella. Jotta kone pysyy täydellisesti hallinnassa "sahaamisen" aikana, vähennä puristusvoimaa sahausksen loppua kohti höllentämättä otettasi tuotteen kahvoista. Varmista, että teräketju ei koske maahan. Saatuasi leikkauksen valmiiksi odota tuotteen pysähtymistä, ennen kuin poistat tuotteen leikkauskohdasta. Sammuta tuotteen moottori ja ota akku pois aina ennen kuin vaihdat puusta toiseen.
- Lika, kivet, irrallinen kuori, naulat, niitit ja rautalangat on poistettava puusta.
- Älä käytä muita kuin valmistajan suosittelemia lisävarusteita.** Muutoin seurauksena voi olla sähköisku tai tulipalo.

Jäännösriskit

Tuote on rakennettu valmistusajankohdan parhaan käytettävissä olleen teknisen tiedon ja voimassa olevien turvateknisten määräysten mukaisesti. Siitä huolimatta töissä voi esiintyä yksittäisiä jäännösriskejä.

- Kuulon vaurioituminen, jos ohjeenmukaisia kuulosuojaimia ei käytetä.
- Jäännösriskit voidaan minimoida noudattamalla käyttöohjeeseen lisäksi kohdissa "Turvallisuusohjeet" ja "Määräystenmukainen käyttö" olevia ohjeita.
- Käytä tuotetta tässä käyttöohjeessa suositellulla tavalla. Näin mahdollistetaan tuotteen optimaalinen suorituskyky.
- Lisäksi kaikista asianmukaisista toimenpiteistä huolimatta voi jäljelle jäädä piileviä jäännösriskejä.

VAROITUS

Tämä sähkötyökalu muodostaa käytön aikana sähkömagneettisen kentän. Tämä kenttä voi joissain olosuhteissa haitata aktiivisten tai passiivisten ihonalaisen lääkinnällisten laitteiden toimintaa. Vakavien tai hengenvaarallisten vammojen vaaran vähentämiseksi suosittelemme, että ihonalaisia lääkinnällisiä laitteita käyttävät henkilöt neuvottelevat lääkärinsä kanssa ennen kuin alkavat käyttää sähkötyökalua.

VAROITUS

Pitkäkestoisissa töissä voi käyttäjän käsissä tärinästä johtuen ilmetä verenkiertohäiriöitä (valkosormisuus).

Valkosormisuus on verisuonisairaus, jossa sormissa ja varpaissa olevat pienet verisuonet supistuvat epätavallisen voimakkaasti. Kyseiset alueet eivät saa enää riittävästi verta ja ne ovat siksi hyvin vaaleita. Tärisevien tuotteiden toistuva käyttö voi henkilöillä, joiden verenkierto on heikentynyt (esim. tupakoitsijat, diabeetikot), laukaista hermovaurioita.

Jos havaitset epätavallisia muutoksia itsessäsi, lopeta työskentely heti ja ota yhteyttä lääkäriin.

HUOMIO

Tuote kuuluu 20V IXES -sarjaan ja sitä saa käyttää vain tämän tuotesarjan akuilla. Akut saa ladata vain tämän tuotesarjan latauslaitteilla. Huomioi tällöin valmistajan antamat tiedot.

VAROITUS

Huomioi turvallisuusohjeet ja lataamista ja oikeanlaista käyttöä koskevat ohjeet, jotka ovat 20V IXES -sarjan akun ja latauslaitteen käyttöohjeessa. Yksityiskohtainen kuvaus lataamisesta ja muut tiedot ovat tässä erillisessä käyttöohjeessa.

6 Tekniset tiedot

Akkukäyttöinen oksasaha	BC-PS150-X
Moottorin jännite	20 V
Terälevyn tyyppi (esiasennettu)	ROYAL 6" GH06-31-43P
Teräketjun tyyppi (esiasennettu)	ROYAL 6" 030-31-043
Säiliö/teräketjuöljy	n. 30 cm ³ (30 ml)
Suurin leikkausnopeus	6,8m/s
Suurin leikkauspituus	150 mm
Ketjun jako	0,30"
Vetolenkin paksuus	0,043"/1,09 mm
Ketjupyörän hammasluku/jako	6T/7,62 (30")
Paino (tankkaamattomana, ilman terälaitteita)	1,1 kg
Paino (tankkaamattomana, akun kanssa)	1,7 kg

Oikeus teknisiin muutoksiin pidätetään!

Melu ja tärinä

VAROITUS

Melulla voi olla vakavia vaikutuksia terveyteesi. Jos koneen aiheuttama melu on yli 85 dB, koneen lähellä olevien henkilöiden on käytettävä sopivia kuulosuojaimia.

Melu- ja tärinäarvot on määritetty standardin EN 62841-1 mukaisesti.

Meluarvot

Äänenpaine L_{pA}	78,8 dB
Mittausepävarmuus K_{pA}	3 dB
Ääniteho L_{wA}	86,8 dB
Mittausepävarmuus K_{wA}	3 dB

Tärinäarvot

Tärinä a_h	<2,5 m/s ²
Mittausepävarmuus K	1,5 m/s ²

Ilmoitettu värähtelyn kokonaisarvo ja ilmoitettu melupäästöarvo on mitattu standardin mukaisilla tarkastusmenetelmillä ja niitä voidaan käyttää vertailuarvona vertailussa toisiin sähkötyökaluhiin.

Ilmoitettua melupäästöarvoa kokonaisarvoa ja ilmoitettua värähtelyn kokonaisarvoa voidaan käyttää myös kuormituksen tilapäiseen arviointiin.

VAROITUS

Melupäästöt ja tärinäpäästöt voivat sähkötyökalan tosiasiallisen käytön aikana poiketa annetuista arvoista sähkötyökalan käyttötavasta riippuen, erityisesti sen mukaan, minkä tyyppistä työkalua käytetään.

Pyri pitämään kuormitus mahdollisimman pienenä. Esi-merkkejä toimenpiteistä: työajan lyhentäminen. Tällöin on huomioitava kaikki käyttöjakson osat (esimerkiksi ajat, jolloin sähkötyökalu on pois kytkettynä ja ajat, jolloin se on päällä mutta käy ilman kuormaa).

7 Purkaminen pakkauksesta

VAROITUS

Tuote ja pakkausmateriaalit eivät ole lasten leikkikaluja!

Lapset eivät saa leikkiä muovipussien, kalvojen tai pienosien kanssa! Vaarana osien joutuminen nie-luun ja tukehtuminen!

- Avaa pakkaus ja ota tuote varovasti ulos.
- Poista pakkausmateriaali sekä pakkaus- ja kuljetusvarmistukset (jos sellaiset on).
- Tarkasta, onko toimituksen sisältö täydellinen.
- Tarkasta, onko tuotteessa tai lisäosissa kuljetusvaurioita. Ilmoita mahdollisista vaurioista heti tuotteen toimittaneelle kuljetusyritykselle. Myöhemmin tehtyjä reklamaatioita ei hyväksytä.
- Säilytä pakkausta mahdollisuuksien mukaan takuuajan päättymiseen asti.
- Perekdy tuotteeseen käyttöohjeen avulla ennen sen käyttöä.
- Käytä lisävarusteina ja kulutus- ja varaosina vain alkuperäisiä osia. Voit ostaa varaosia alueellasi toimivalta alan jälleenmyyjältä.
- Ilmoita tilauksissa tuotteen tuotenumero ja valmistusvuosi.

8 Ennen käyttöönottoa

VAARA

Loukkaantumisvaara!

Jos käytetään puutteellisesti koottua tuotetta, seurauksena voi olla vakavia vammoja.

- Käytä tuotetta vasta sitten, kun se on koottu täydellisesti.
- Aina ennen käyttöä on tarkastettava silmämääräisesti, että tuote on täydellinen eikä siinä ole vauriota tai kuluneita rakenneosia. Turva- ja suojalaitteiden on oltava moitteettomassa kunnossa.

VAROITUS

Loukkaantumisvaara!

Ota akku pois sähkötyökälistä aina ennen sähkötyökälistä käsittelyä (esim. huolto, työkalun vaihto jne.) ja ennen laitteen kuljettamista ja varastointia. Virtakytkimen huolimaton käsittely voi aiheuttaa loukkaantumisvaaran.

VAROITUS

Loukkaantumisvaara teräketjua tai laippaa käsiteltäessä!

- Käytä viiltosuojattuja käsineitä.

Huomautus:

- Terälevy ja ketju ovat pakkaus- ja kuljetussyistä valmiiksi asennettuina.
- Uusi teräketju yleensä pidentyy ja sitä on sen takia usein kiritettävä jälkikäteen. Tarkasta ketjun kireys säännöllisesti jokaisen leikkauksen jälkeen ja säädä tarvittaessa.
- Käytä vain tätä tuotetta varten tarkoitettuja teräketjuja ja laippoja.

8.1 Terälevyn (12) ja teräketjun (11) asennus/irrottaminen (kuva 2)

Suosittelimme tarkastamaan tuotteen ja kaikkien lisävarusteosien hyvän kiinnityksen ja asentamaan sen tarvittaessa uudelleen ennen ensimmäistä käyttökertaa.

1. Aseta tuote tasaiselle, suoralle pinnalle.
2. Kierrä ketjun kiristysjärjestelmän (2) ruuvia vastapäivään löysätäksesi ketjun kiristykseen ja poistaaksesi ketjupyörän suojuksen (3).
3. Ota terälevy (12) ja teräketju (11) pois.
4. Aseta teräketju (11) lenkiksi niin, että leikkuureunat ovat suunnattuina myötäpäivään. Ota teräketju (11) suuntaamista varten mallia teräketjussa tai ketjupyörän (14) yläpuolella olevista kuvakkeista (nuolet).
5. Aseta teräketju (11) terälevyn (12) uraan.
6. Pidä terälevyä (12) asentamista varten n. 45 asteen kulmassa ylöspäin, jotta teräketju (11) voidaan ohjata helpommin terälevyn (12) uraan.
7. Aseta terälevy (12) ja teräketju (11) pois jousikiristimeen (13).
8. Paina terälevyä (12) teräketjun (11) kanssa alaspäin jännittääksesi teräketjun (11) ketjupyörän (14) yli.
9. Kun teräketju (11) päästetään irti, se jännittyy automaattisesti.
10. Aseta ketjupyörän suojus (3) uudelleen.
11. Kierrä ketjun kiristysjärjestelmän (2) ruuvi myötäpäivään käsitukkuuteen.
12. Tarkasta teräketjun (11) kiinnitys vielä kerran ja kierrä ketjupyörän suojuksessa (3) oleva ketjun kiristysjärjestelmän (2) ruuvi tiukkaan.

Huomautus:

Huomioi, että tuote on käytön jälkeen öljyty ja öljyä voi valua ulos, jos tuotetta säilytetään kyjellään tai pää alaspäin. Tämä on normaalia ja se johtuu säiliön yläreunassa olevasta tarvittavasta tuuletusaukosta, eikä se anna aiheita reklamaatioon. Koska tämä tuote tarkastetaan ja testataan öljyn kanssa valmistusprosessin aikana, säiliössä voi tyhjentämisestä huolimatta olla pieni jäännösmäärä, joka on voinut kuljetuksen aikana tahrata kotelon öljyllä. Puhdista kotelo rievulla.

Ennen teräketjun vaihtamista ohjainkiskon ura on puhdistettava liasta, koska liikarostumien vuoksi teräketju voi ponnahtaa ulos kiskosta. Kerrostumat voivat myös imeä ketjuöljyä. Sen seurauksena ketjuöljy ei enää pääse kiskon alaosaan tai sitä menee sinne vain vähän, jolloin voitelu on puutteellinen.

8.2 Teräketjun (11) kiristäminen (kuva 2)

VAROITUS

Teräketjun paikaltaan siirtymisestä aiheutuvat loukkaantumisvaara!

Riittämättömästi kiristetty teräketju voi siirtyä käytön aikana pois paikaltaan ja aiheuttaa vammoja.

- Tarkasta teräketjun kiristys säännöllisesti.
- Teräketjun kireys on liian pieni, jos vetolentki työntyvät ulos ohjauskiskon alaosan urasta.
- Kiristä teräketju asianmukaisesti, jos teräketjun kireys on liian pieni.

1. Tuotteessa on teräketjun pikakiristysjärjestelmä. Tuotteeseen asetettu jousikiristin kiristää teräketjun automaattisesti. Ympäröivä teräketju ohjataan terälevyssä olevan uran yli.

Ketjun kireys ja ketjun voitelu vaikuttavat merkittävästi teräketjun elinikään.

Teräketju on kiristetty oikein, kun se ei roiku terälevyssä ja se voidaan vetää kokonaan ympäri käsineellä suojatulla kädellä. Kun teräketjua vedetään 9 N:n (n. 1 kg) vetovoimalla, teräketjun ja terälevyn välinen etäisyys ei saa olla yli 2 mm.

Huomautus:

- Uusi teräketju on jonkin aikaa asentamisen jälkeen alttiina löystymiselle. Tarkasta teräketjun kireys sen vuoksi aika ajoin ennen käyttöä.
- Teräketjun kiristys on tehtävä puhtaassa paikassa, jossa ei ole sahanpurua tms.
- Teräketjun oikea kiristys auttaa varmistamaan käyttäjän turvallisuuden ja ehkäisemään kulumista ja ketjun vahingoittumista.
- Suosittelemme, että käyttäjä tarkastaa ketjun kireyden ennen ensimmäistä työskentelykertaa. Teräketju on kiristetty oikein, kun se ei roiku laipan alapuolella ja se voidaan vetää kokonaan ympäri käsineellä suojatulla kädellä.
- Jos teräketju roikkuu tai jousikiristin on viallinen, ota yhteyttä ammattikorjaamoon.

HUOMIO

Kun sahalla työskennellään, teräketju kuumenee ja venyty sen vuoksi jonkin verran. Tämä "venyminen" on huomioitava erityisesti uusissa teräketjuissa.

8.3 Teräketjuöljyn täyttäminen (kuva 6)

HUOMIO

Tuotteen vahingoittuminen!

Jos tuotetta käytetään ilman öljyä tai liian vähäisellä määrällä öljyä, seurauksena voi olla tuotteen vahingoittuminen.

- Täytä öljyä aina ennen käyttöönottoa. Tuote toimitaan ilman öljyä.
- Älä käytä vanhaa öljyä!
- Tarkasta öljyn määrä aina akun vaihtamisen yhteydessä.

HUOMIO

Ympäristövahingot!

Vuotanut öljy voi saastuttaa ympäristöä pysyvästi. Nesteen erittäin myrkyllistä, ja se voi johtaa nopeasti vesistöjen saastumiseen.

- Täytä/tyhjennä öljyä vain tasaisella, päällystetyllä pinnalla.
- Käytä täyttöputkea tai suppiloa.
- Kerää valunut öljy sopivaan astiaan.
- Pyyhi roiskunut öljy heti huolellisesti pois ja hävitä rievut paikallisten määräysten mukaisesti.
- Hävitä öljy paikallisten määräysten mukaisesti.

Ketjun kireys ja ketjun voitelu vaikuttavat merkittävästi teräketjun elinikään.

Teräketju voidellaan automaattisesti tuotteen käytön aikana. Jotta teräketjun voitelu on riittävä, öljysäiliössä on oltava aina riittävästi teräketjuöljyä. Tarkasta öljysäiliössä jäljellä oleva öljymäärä säännöllisin väliajoin.

Huomautus:

- Käytä teräketjuöljyä, joka sisältää lisäaineita kitkan ja kulumisen vähentämiseksi tai käytä biohajoavaa teräketjuöljyä.
 - Käytä puiden leikkaamisessa biohajoavaa teräketjuöljyä. Mineraaliöljy voi vahingoittaa puuta.
 - Varmista ennen laitteen käynnistämistä, että öljysäiliön kansi on paikallaan ja suljettu.
1. Aseta tuote tasaiselle, suoralle pinnalle.
 2. Avaa öljysäiliö (17). Kierrä tätä varten öljysäiliön (17) korkkia vastapäivään.
 3. Jotta öljy voi valua ulos, käytä suppiloa*.
 4. Noudata suurinta sallittua 30 ml:n täyttömäärää.
 5. Kierrä öljysäiliön (17) korkki myötäpäivään kiinni sulkeaksesi öljysäiliön (17).
 6. Pyyhi mahdollisesti roiskunut öljy heti huolellisesti pois ja hävitä rievut* paikallisten määräysten mukaisesti.
 7. Tarkasta sahan teräketjun voitelu pitämällä tuotetta teräketjuineen paperiarkin yläpuolella ja käyttämällä sitä pari sekuntia täydellä kaasulla. Paperista voit tunnistaa, toimiiko ketjun voitelu.

* = ei sisälly toimitukseen!

8.4 Akun (15) asettaminen akun kiinnitykseen (9) / poistaminen siitä (kuva 3)

VARO

Loukkaantumisvaara!

Aseta akku paikoilleen vasta kun akkutyökalu on valmis käyttöön.

Akun asettaminen paikoilleen

1. Työnnä akku (15) akun kiinnitykseen (9). Akku (15) lukittuu paikalleen kuuluvasti.

Akun poistaminen

1. Paina akun (15) lukituksen avauspainiketta (16) ja vedä akku pois akun kiinnityksestä (9).

8.4.1 Lataustilan näyttö pääkytkimessä (8)

Akun (15) lataustila näytetään käytön aikana vastaavien LED-valojen palamisella pääkytkimen (8) lataustilan näytössä.

4 LEDiä palaa	Akku on ladattu täyteen
3 LEDiä palaa	Akku on osittain ladattuna
1 LED palaa	Akku on ladattava

9 Käyttö

HUOMIO

Tuote on ehdottomasti asennettava täydellisesti ennen käyttöönottoa!

HUOMIO

Varmista, että ympäristön lämpötila ei ole työskentelyn aikana yli 50 °C eikä alle -20 °C.

HUOMIO

Tuote kuuluu 20V IXES -sarjaan ja sitä saa käyttää vain tämän tuotesarjan akuilla. Akut saa ladata vain tämän tuotesarjan latauslaitteilla. Huomioi tällöin valmistajan antamat tiedot.

VAARA

Loukkaantumisvaara!

Jos tuote juuttuu kiinni, älä yritä vetää tuotetta väkisin ulos.

- Sammuta moottori.
- Käytä vipuvartta tai kiilaa tuotteen vapauttamiseksi.

9.1 Pidä tuotteesta kiinni ja ohjaa sitä

VAROITUS

Loukkaantumisvaara takaiskun vuoksi!

- Älä koskaan käytä tuotetta yhdellä kädellä!

VAROITUS

Loukkaantumisvaara!

- Älä koskaan käytä tuotetta ilman etukäsisuojusta!

9.1.1 Etu- ja takakäsisuojus (1, 10) (kuva 1)

- Etukäsisuojus (1) ja takakäsisuojus (10) suojaavat sormia vammoilta joita teräketju (11) aiheuttaa, jos se katkeaa ylikuormituksen vuoksi.
- Takakäsisuojus (10) suojaa kättä lisäksi oksilta ja haaroilta.
- Tarkasta etukäsisuojuksen (1) toimintakunto aina ennen käyttöönottoa. Pidä etu- ja takakäsisuojus (1, 10) puhtaina toimintakunnon varmistamiseksi.

9.2 Tuotteen kytkeminen päälle/pois ja tuotteen käyttäminen (kuvat 1, 4-7)

Kytkeminen päälle

1. Tarkasta, onko öljysäiliössä (17) teräketjuöljyä.
2. Täytä teräketjuöljyä ennen kuin öljysäiliö (17) on tyhjä. Toimi kohdassa 8.3 kuvatulla tavalla.
3. Vedä laippa- ja ketjusuojus (18) pois terälevystä (12).
4. Pidä tuotteen etukahvasta (4) kiinni oikealla kädellä ja takakahvasta (7) vasemmalla kädellä. Peukaloilla ja sormilla on oltava tukeva ote kahvoista (4, 7).
5. Aseta vartalosi ja käsivartesi sellaiseen asentoon, jossa voit vastustaa takaiskuvoimia.
6. Paina pääkytkintä (8) niin kauan, kunnes LEDit syttyvät.
7. Paina etukahvassa (4) olevaa päällekytkennän estintä (5) peukaloilla.
8. Pidä päällekytkennän estintä (5) painettuna.
9. Paina virtakytkintä (6) kytkeäksesi tuotteen päälle.
10. Vapautta päällekytkennän estin (5).

Huomautus:

Päällekytkennän estintä ei tarvitse pitää painettuna tuotteen käynnistämisen jälkeen. Päällekytkennän estimen tarkoituksena on estää tuotteen käynnistäminen vahingossa.

Kytkeminen pois päältä

1. Kytke tuote pois päältä vapauttamalla virtakytkin (6).
2. Aseta mukana toimitettu laippa- ja ketjusuojus (18) tuotteella tehtävän työn mukaan.

Huomautus:

Tuote kytketty turvallisuusyistä pois päältä 1 minuutin kuluttua.

9.3 Ylikuormitusuoja

Jos akku ylikuormittuu, se kytketty itsestään pois päältä. Jäähtymisajan jälkeen (aika vaihtelee) tuote voidaan kytkeä uudelleen päälle.

10 Työohjeita

Ohjeita:

Varmista ennen päälle kytkemistä, että tuote ei kosketa mihinkään.

- Vältä epänormaaleja vartalon asentoja. Varmista, että seisot tukevasti ja säilytät aina tasapainon. Näin pidät sähkötyökalun paremmin hallinnassa myös odottamattomissa tilanteissa.
- Säilytät hallinnan paremmin, jos sahaat laipan alapuolella (vetävällä ketjulla).
- Teräketju ei saa koskea maapohjaan tai muihin esineisiin sahaamisen aikana tai sen jälkeen.
- Varmista, että teräketju ei juutu kiinni sahausrakoon. Oksa ei saa murtua tai mennä säpäleiksi.
- Huomioi varoimenpiteet takaiskun varalta (katso turvallisuusohjeet).
- Rinteessä sahattaessa tulee seistä aina oksan yläpuolella. Varmista, että teräketju ei koske maahan. Kun sahaaminen on päättynyt, odota, että sahausketju on pysähtynyt, ennen kuin poistat tuotteen.

10.1 Sahaustekniikat

10.1.1 Lyhentäminen

Lyhentäminen on kaadetun puunrunkojen sahaamista pienemmiksi osiksi. Jos mahdollista, tue runko oksilla, palkeilla tai kiiloilla alapuolelta.

- Varmista, että teräketju ei koske maahan sahaamisen aikana.
- Säilytä tukeva asento ja seiso jyrkässä maastossa puunrunгон yläpuolella. Jotta kone pysyy täydellisesti hallinnassa "sahaamisen" aikana, vähennä puristusvoimaa sahausksen loppua kohti höllentämättä otettasi oksasahan kahvoista.
- Kun leikkaus on valmis, odota teräketjun pysähtymistä ennen kuin poistat oksasahan.
- Sammuta oksasahan moottori aina ennen kuin vaihdat puusta toiseen.

10.1.1.1 Sahaaminen sahapukilla

1. Pitele tuotetta molemmin käsin ja ohjaa tuotetta sahaamisen aikana vartalosi edessä.
2. Kun oksa sahataan poikki, ohjaa tuote oikealle vartalosi ohi. Varo putoavaa oksaa.
3. Asetu siten, että katkaistava oksa ei aiheuta vaaraa.
4. Huomioi jalkasi. Katkaistava oksa voi pudotessaan aiheuttaa vammoja.
- Varmista, että vartalosi on tasapainossa ja että säilytät tukevan otteen.

10.1.2 Karsiminen

VAROITUS

Loukkaantumisvaara!

Karsimisen aikana tapahtuu paljon onnettomuuksia.

1. Pitele tuotetta molemmin käsin ja ohjaa tuotetta sahaamisen aikana vartalosi edessä.
2. Älä kumarru liikaa eteenpäin käytön aikana.
3. Älä koskaan sahaa oksia seisten puunrunгон päällä.
4. Pidä takaiskualuetta silmällä, kun oksat ovat jännittyneinä.

Karsinnalla tarkoitetaan oksien ja haarojen poistamista puusta.

- Poista tukihaarat vasta lyhentämisen jälkeen.
- Jännittyneet oksat on sahaava alhaalta ylöspäin tuotteen kiinni juuttumisen estämiseksi.
- Paksuja oksia katkaistaessa on käytettävä samaa tekniikkaa kuin lyhentämisessä.
- Työskentele rungon vasemmalla puolella ja niin lähellä tuotetta kuin mahdollista. Mahdollisuuksien mukaan tuotteen paino lepää rungon päällä.
- Vaihda sijaintipaikkaa katkaistaksesi oksat rungon joka puolelta.
- Haaroittuneet oksat lyhennetään yksitellen.
- Jätä karsinnan aikana puuta tukevat suuret ja alaspäin suuntautuvat oksat ensin koskematta. Irrota pienemmät oksa yhdellä leikkauksella.

11 Puhdistus

VAROITUS

Teetä ammattikorjaamossa sellaiset kunnossapitotyöt ja huoltotyöt, joita ei ole kuvattu tässä käyttöohjeessa. Käytä vain alkuperäisiä varaosia.

Onnettomuusvaara on olemassa! Suorita huolto- ja puhdistustyöt akku irrotettuna. Loukkaantumisvaara! Anna tuotteen jäähtyä aina ennen huolto- ja puhdistustöitä. Moottorin osat ovat kuumia. On olemassa loukkaantumisvaara ja palovammojen vaara!

Tuote voi käynnistyä odottamattomasti, mikä voi johtaa loukkaantumiseen.

- Poista akku.
- Anna tuotteen jäähtyä.
- Poista käytettävä työkalu.

VAROITUS

Loukkaantumisvaara teräketjua tai laippaa käsiteltäessä!

- Käytä viiltosuojuuttuja käsineitä.

1. Suosittelemme, että tuote puhdistetaan heti jokaisen käyttökerran jälkeen.
2. Käytä teräketjun puhdistamiseen sivellintä* tai käsiharjaa*. Älä käytä nesteitä.

3. Pidä kahvat ja tartuntapinnat kuivina, puhtaina ja öljytöminä ja rasvattomina. Sähkötyökalun käyttö ja hallinta odottamattomissa tilanteissa ei ole turvallista, jos kahvat ja tartuntapinnat ovat liukkaista.
4. Puhdista kahvat tarvittaessa kostealla, saippualluokseen kastetulla pyyhkeellä*.
5. Pidä suojalaitteet, ilmaraoit ja moottorin kotelo niin pölyttöminä ja puhtaina kuin vain mahdollista. Pyyhi tuote puhtaalla liinalla* tai puhalla se puhtaaksi paineilmalla* alhaisella paineella. Suosittelemme, että tuote puhdistetaan heti jokaisen käyttökerran jälkeen.
6. Tuuletusaukkojen on oltava aina vapaina.
7. Älä käytä puhdistus- tai liuotainaineita; ne voivat vahingoittaa tuotteen muoviosia. Pidä huoli siitä, ettei tuotteen sisäosiin pääse vettä.
8. Puhdista terälevyn ura sivellimellä tai paineilmalla.
9. Puhdista ketjupyörä ja jousikiristin.

12 Huolto

12.1 Terälevyn (12) vaihtaminen (kuva 2)

1. Kytke tuote pois päältä ja ota akku (15) ulos.
2. Aseta tuote tasaiselle, suoralle pinnalle.
3. Kierrä ketjupyörän suojuksessa (3) olevaa ketjun kiristysjärjestelmän (2) ruuvia vastapäivään löysätäksesi ketjun kiristykseen ja poistaaksesi ketjupyörän suojuksen (3).
4. Ota terälevy (12) ja teräketju (11) pois.
5. Pidä terälevyä (12) irrottamista varten n. 45 asteen kulmassa ylöspäin, jotta teräketju (11) voidaan ottaa helpommin pois terälevyn urasta.
6. Vaihda terälevy (12) ja asenna terälevy (12) ja teräketju (11) kohdassa 8.1 kuvatulla tavalla.

12.2 Teräketjun (11) vaihtaminen ja sisäänajo (kuva 2)

VAARA

Vakavat vammat ovat mahdollisia, jos teräketju katkeaa tai ponnahtaa pois paikaltaan!

- Älä koskaan kiinnitä uutta teräketjua kuluneen ketjupyörän päälle tai vahingoittuneeseen tai kuluneeseen ohjainkiskoon. Teräketju voi ponnahtaa pois paikaltaan tai katketa.

- Käytä vain tätä tuotetta varten tarkoitettuja teräketjuja ja laippoja.
- Puhdista terälevyn ura ennen teräketjun vaihtamista, koska liikkavahingot voivat aiheuttaa teräketjun ponnahtamisen ulos kiskosta. Kerrostumat voivat myös imeä ketjuöljyä. Sen seurauksena ketjuöljy ei enää pääse kiskon alaosaan tai sitä menee sinne vain vähän, jolloin voitelu heikentyy.

1. Aseta tuote tasaiselle, suoralle pinnalle.
2. Kierrä ketjun kiristysjärjestelmän (2) ruuvia vastapäivään löysätäksesi ketjun kiristykseen ja poistaaksesi ketjupyörän suojuksen (3).
3. Ota terälevy (12) ja teräketju (11) pois.

4. Aseta teräketju (11) lenkiksi niin, että leikkuureunat ovat suunnattuina myötöpäivään. Ota teräketjun (11) suuntaamista varten mallia teräketjussa tai ketjupyörän (14) yläpuolella olevista kuvakkeista (nuolet).
5. Aseta teräketju (11) terälevyn (12) uraan.
6. Pidä terälevyä (12) asentamista varten n. 45 asteen kulmassa ylöspäin, jotta teräketju (11) voidaan ohjata helpommin terälevyn (12) uraan.
7. Aseta terälevy (12) ja teräketju (11) pois jousikiristimeen (13).
8. Paina terälevyä (12) teräketjun (11) kanssa alaspäin jännittäaksesi teräketjun (11) ketjupyörän (14) yli.
9. Kun teräketju (11) päästetään irti, se jännittyy automaattisesti.
10. Aseta ketjupyörän suojuus (3) uudelleen.
11. Kierrä ketjun kiristysjärjestelmän (2) ruuvi myötöpäivään käsi tiukkuuteen.
12. Tarkasta teräketjun (11) kiinnitys vielä kerran ja kierrä ketjupyörän suojuksessa (3) oleva ketjun kiristysjärjestelmän (2) ruuvi tiukkaan.

Huomautus:

Uuden teräketjun kiristysvoima heikentyy jonkin ajan kuluttua. Sen vuoksi teräketju on kiristettävä uudelleen ensimmäisten 5 leikkauksen jälkeen, kuitenkin viimeistään 10 minuutin sahausajan kuluttua.

12.3 Teräketjun (11) teroitus

 VAROITUS
<p>Väärin teroitettu teräketju aiheuttaa suurentuneen onnettomuusvaaran!</p> <p>Jos teroitettaessa poiketaan leikkausgeometrian mittatiedoista, tuotteen takaiskuvaara kasvaa.</p> <p>— Anna teräketju ammattilaisen teroitettavaksi.</p>

Teräketju voidaan hioa valtuutetussa ammattikorjaamossa. Älä yritä itse teroittaa teräketjua, jos sinulla ei ole sopivaa työkalua ja tarvittavaa kokemusta.

Ohjeita:

Terävä teräketju takaa optimaalisen leikkaustehon. Se pureutuu vaivatta puun läpi ja jättää jälkeensä suuria, pitkiä lastuja.

Teräketju on tylsä, jos terävarustusta on painettava puun läpi ja lastut ovat erittäin pieniä. Erittäin tylsä teräketju ei tuota lainkaan lastuja, vaan pelkkää sahanpurua.

12.4 Ketjupyörän (14) tarkastus (kuvat 2, 8)

1. Aseta tuote tasaiselle, suoralle pinnalle.
2. Kierrä ketjun kiristysjärjestelmän (2) ruuvia vastapäivään löysätäksesi ketjun kiristyksen ja poistaaksesi ketjupyörän suojuksen (3).
3. Ota terälevy (12) ja teräketju (11) pois.
4. Tarkasta kulumisjäljet ketjupyörässä (14) tarkistustulokilla (ei sisälly toimitukseen).
5. Jos kulumisjäljet ovat syvempiä kuin $a=0,5$ mm, älä käytä tuotetta ja ota yhteyttä ammattitaitoiseen liikkeeseen. Ketjupyörä (14) on vaihdettava.

12.5 Terälevyn (12) tarkastus (kuvat 2, 9)

1. Aseta tuote tasaiselle, suoralle pinnalle.
2. Kierrä ketjun kiristysjärjestelmän (2) ruuvia vastapäivään löysätäksesi ketjun kiristyksen ja poistaaksesi ketjupyörän suojuksen (3).
3. Ota terälevy (12) ja teräketju (11) pois.
4. Mittaa terälevyn (12) uran syvyys mittatikulla tai viilamitalilla (ei sisälly toimitukseen).
5. Terälevy (12) on vaihdettava, kun jonkin seuraavista todetaan:
 - Terälevy on vahingoittunut.
 - Mitattu uran syvyys on pienempi kuin terälevyn pienin uran syvyys (4 mm).
 - Terälevyn ura on supistunut tai avartunut.

13 Varastointi ja kuljetus

Varastoi tuotetta ja sen lisävarusteita pimeässä, kuivassa ja jäätymiseltä suojatussa paikassa niin, että se on lasten ulottumattomissa. Optimaalinen varastointilämpötila on 5–30°C. Säilytä tuotetta alkuperäisessä pakkauksessaan. Peitä tuote suojataksesi sitä pölyltä tai kosteudelta. Säilytä käyttöohje tuotteen läheisyydessä.

13.1 Valmistelut varastointia varten

1. Aseta ketjusuojuus paikalleen.
2. Poista akku.
3. Tyhjennä tuote täydellisesti.
4. Puhdista ja tarkista tuote vaurioiden varalta.

13.2 Kuljetus

 VAROITUS
<p>Loukkaantumisvaara!</p> <p>Ota akku pois sähkötyökalusta aina ennen sähkötyökäslun käsittelyä (esim. huolto, työkalun vaihto jne.) ja ennen laitteen kuljettamista ja varastointia. Virtakytkimen huolimaton käsittely voi aiheuttaa loukkaantumisvaaran.</p>

- Tuotetta saa kuljettaa vain tätä tarkoitusta varten olevasta kahvasta.

14 Korjaaminen ja varaosien tilaus

Huomaa, että tämän tuotteen seuraavat osat altistuvat käytönmukaiselle ja luonnolliselle kulumiselle tai että seuraavia osia tarvitaan kuluvin materiaaleina.

<p>HUOMIO</p>
<p>Tuotevastuulain mukaan valmistaja ei vastaa vahingoista, jotka ovat aiheutuneet epäasianmukaisista korjauksista tai muiden kuin alkuperäisten varaosien käyttämisestä.</p> <p>Teetä työt asiakaspalvelussa tai valtuutetulla ammattilaisella. Sama koskee myös lisävarusteita.</p>

Varaosia ja tarvikkeita saa huoltopalvelustamme. Skannaa sitä varten etusivulla oleva QR-koodi.

14.1 Varaosien tilaus

Varaosa tilattaessa on ilmoitettava seuraavat tiedot:

- Mallinimike
- Tuotenumero
- Tyyppikilven tiedot

Varaosat / lisätarvikkeet

Terälevy tuotenro:	7904201711
Teräketju tuotenro:	7904201713
Akku SBP2.0, tuotenro:	7909201708
Akku SBP4.0, tuotenro:	7909201709
Latauslaite SBC2.4A tuotenro:	7909201710
Latauslaite SBC4.5A tuotenro:	7909201711
Latauslaite SDBC2.4A tuotenro:	7909201712
Latauslaite SDBC4.5A tuotenro:	7909201713
StarterKit SBSK2.0 tuotenro:	7909201720
StarterKit SBSK4.0 tuotenro:	7909201721

15 Hävittäminen ja kierrätys

Pakkausta koskevat ohjeet



Pakkausmateriaalit voidaan kierrättää. Hävitä pakkaus ympäristönsuojelumääräysten edellyttämällä tavalla.

Sähkö- ja elektroniikkalaitteiden käsittelyä koskevan lain (ElektroG) tiedot



Sähkö- ja elektroniikkalaitteet eivät kuulu sekajätteisiin, vaan ne on hävitettävä lajiteltuin!

- Käytetyt paristot ja akut, jotka eivät ole laitteeseen kiinteästi asennettuina, on irrotettava vahingoittamattomina ennen laitteen hävittämistä! Niiden hävittämistä säädellään vastaavassa paristojen ja akkujen käsittelyä koskevassa laissa.
- Sähkö- ja elektroniikkalaitteiden omistajan tai käyttäjän velvollisuutena on toimittaa laite lain mukaisella tavalla kierrätykseen.
- Loppukäyttäjä on yksin vastuussa henkilökohtaisten tietojensa poistamisesta laitteesta!
- Yliiviivattua roskalaatikkoa kuvaava symboli tarkoittaa, että sähkö- ja elektroniikkalaitteita ei saa hävittää sekajätteen mukana.
- Sähkö- ja elektroniikkalaitteet voidaan toimittaa veloituksetta seuraaviin paikkoihin:
 - Julkiset hävitys- tai keräyspaikat (esim. kunnallinen kierrätyskeskus)

16 Ohjeet häiriöiden poistoon

Häiriö	Mahdolliset syyt	Korjauskeinot
Tuote ei käynnisty.	Akun teho on liian pieni.	Lataa akku.
	Akkua ei ole asetettu oikein.	Työnnä akku akun kiinnitykseen. Akku lukittuu paikalleen kuuluvasti.
	Virtakytkin on viallinen.	Ota yhteyttä huoltopalveluumme.
	Moottori on viallinen.	

- Sähkölaitteita myyvät liikkeet (paikalliset tai verkossa toimivat), jos jälleenmyyjä on veloitettu vastaanottamaan käytettyjä laitteita tai tarjoaa tämän palvelun vapaaehtoisesti.
- Valmistajalle tai lähialueella sijaitsevaan valtuutettuun keräyspaikkaan voidaan uutta laitetta ostamatta palauttaa maksutta enintään kolme samaa laitetyyppiä edustavaa käytettyä sähkölaitetta. Joiden reunan pituus on enintään 25 cm.
- Muut valmistajan ja jälleenmyyjän täydentävät palautusehdot saa kyseisestä asiakaspalvelusta.
- Jos valmistaja toimittaa uuden sähkölaitteen yksityistalouteen, vanha laite voidaan samalla loppukäyttäjän pyynnöstä noutaa ilman veloitusta. Ota tätä varten yhteyttä valmistajan asiakaspalveluun.
- Tämä koskee vain laitteita, jotka asennetaan ja myydään Euroopan Unionin jäsenmaissa ja joihin sovelletaan EU:n direktiiviä 2012/19/EU. Euroopan Unionin ulkopuolisissa maissa käytettyjen sähkö- ja elektroniikkalaitteiden hävittämiseen voidaan soveltaa näistä poikkeavia ehtoja.

Litiumioniakkuja koskevia ohjeita



Irrota akku ennen laitteen hävittämistä!

- Älä laita akkua sekajätteen joukkoon, äläkä viskaa sitä tuleen (räjähdysvaara) tai veteen. Vioittuneet akut voivat vahingoittaa ympäristöä ja terveyttäsi, jos niistä purkautuu ulos myrkyllisiä höyryjä tai nesteitä.
- Vialliset tai käytetyt akut on toimitettava kierrätykseen direktiivin 2006/66/EY mukaisesti.
- Toimita laite ja latauslaite käsittelylaitokseen. Käytetyt muovi- ja metalliosat voidaan lajitella ja ohjata kierrätykseen.
- Hävitä akut siten, että niiden jännite on purkautunut. Suosittelemme peittämään navat teipillä oikosululta suojaamiseksi. Älä avaa akkua.
- Hävitä akut paikallisten määräysten mukaisesti. Luovuta akku käytettyjen akkujen keräyskeskukseen, josta se toimitetaan ympäristönsuojelumääräysten mukaiseen kierrätykseen. Kysy neuvoa paikallisesta jätehuoltoyrityksestä.

Polttoaineet ja öljyt

- Polttoainesäiliö ja moottoriöljysäiliö on tyhjennettävä ennen tuotteen hävittämistä!
- Polttoaine ja moottoriöljy eivät kuulu sekajätteisiin tai viemäriin, vaan ne on hävitettävä lajiteltuin!
- Tyhjtät öljy- ja polttoainesäiliöt on hävitettävä ympäristömääräysten mukaisesti.

Häiriö	Mahdolliset syyt	Korjauskeinot
Huono leikkuuteho.	Teräketju on asennettu väärin.	Asenna teräketju oikein.
	Teräketju on tylsä.	Anna teräketju ammattilaisen teroitettavaksi tai vaihda teräketju uuteen.
	Ketjun kireys on riittämätön.	Tarkasta teräketju. Kiristä teräketju tarvittaessa.
Tuote käy kankeasti/teräketju ponnahtaa pois paikaltaan.	Ketjun kireys on riittämätön.	Tarkasta teräketju. Kiristä teräketju tarvittaessa.
Epätavallinen värinä	Ohjainkisko on löystynyt.	Tarkasta ohjainkiskon luja kiinnitys.

17 Takuuehdot – Scheppach 20V IXES -sarja

Muutoksen päiväys 25.04.2024

Arvoisa asiakas,

tuotteemme ovat läpäisseet tarkan laaduntarkastuksen. Jos tuotteen toiminnoissa kuitenkin havaitaan puutteita, pahoittelemme sitä syvästi ja pyydämme sinua ottamaan yhteyttä asiakaspalveluumme, jonka osoite on alla. Neuvomme sinua mielellämme myös puhelimitse palvelunumerossa. Seuraavien ohjeiden tarkoituksena on auttaa vahinkotapausten sääntelyssä ja käsitelyssä.

Takuuvaatimusten voimaansaattamisen osalta pätevät seuraavat seikat:

- Näissä takuuehdoissa** säädellään uusien tuotteiden ostajille (yksityisille loppukuluttajille) myönnettyjä valmistajan lisätakuuita. Tämä takuu ei heikennä lakisäänteisiä oikeuksiasi takuun osalta. Niistä vastaa se jälleenmyyjä, jolta tuote on hankittu.
- Valmistajan takuuehtoja** sovelletaan vain ostamassanne uudessa tuotteessa oleviin materiaali- tai valmistusvirheistä johtuviin puutteisiin. Jos takuuajana ilmenee materiaali- tai valmistusvirheitä, valmistaja takuun myöntäjänä tarjoaa tämän takuun puitteissa valintansa mukaan seuraavat palvelut:

- Tuotteen veloitukseton korjaus
- Tuotteen veloitukseton vaihtaminen samanarvoiseen tuotteeseen (tarvittaessa vaihto myös uudempaan malliin, jos alkuperäistä tuotetta ei ole enää saatavana).

Korvattavat tuotteet tai osat siirtyvät meidän omistukseemme. Huomaa, että tuotteitamme ei ole tarkoitettu kaupalliseen käyttöön, ammatin harjoittamiseen tai ammattikäyttöön. Takuuta ei sen vuoksi voida soveltaa tilanteisiin, joissa tuotetta on takuuajan aikana käytetty kaupalliseen tarkoitukseen, ammatin harjoittamiseen tai teollisuudessa tai kun sitä on rasitettu näitä käyttötapoja vastaavalla tavalla.

3. Takuumme ulkopuolelle on rajattu seuraavat tapaukset:

- Tuotteeseen tulevat vahingot, jotka seuraavat asennusohjeen laiminlyönnistä, epäasianmukaisesti tehdystä asennuksesta, käyttöohjeen laiminlyönnistä (esim. liittäminen väärään verkkojännitteeseen tai virtatyppiin) tai huolto- ja turvallisuusmääräysten laiminlyönnistä tai tuotteen käyttämisestä epäsuotuisissa ympäristöolosuhteissa ja tuotteen puutteellisesta hoidosta ja huollosta.

- Tuotteeseen tulevat vahingot, jotka seuraavat väärinkäytöstä tai epäasianmukaisesta käytöstä (kuten esim. tuotteen ylikuormittaminen tai muiden kuin sallittujen työkalujen tai lisävarusteiden käyttäminen), vieraan materiaalin pääsystä tuotteen sisälle (esim. hiekka, kivet tai pöly), kuljetusvahingot, voiman käytöstä tai ulkoisista vaikutuksista (kuten putoamisesta aiheutuvat vahingot).

- Tuotteeseen tai tuotteen osiin tulevat vahingot, jotka on johdettavissa määräystenmukaiseen, tavalliseen (käyttöön liittyvään) luonnolliseen kulumiseen, ja kulumisosien vahingoittamiseen ja/tai kulumiseen.

- Tuotteessa ilmenevät puutteet, jotka aiheutuvat sellaisten lisä-, laajennus- tai varaosien käytöstä, jotka eivät ole alkuperäisiä osia tai joita ei ole käytetty määräystenmukaisesti.

- Tuotteet, joihin on tehty muutoksia tai modifikaatioita.

- Vähäiset poikkeamat tuotteen oletusominaisuuksissa, jotka ovat tuotteen arvon ja käytettävyyden kannalta merkityksettömiä.

- Tuotteet, joihin on tehty omavaltaisia korjauksia tai jotka on annettu valtuuttamattomien henkilöiden korjattavaksi.

- Kun tuotteessa oleva tunnistie tai tuotteen tunnistustiedot (koneessa oleva tarra) puuttuu tai on muuttunut lukukelvottomaksi.

- Tuotteet, jotka ovat voimakkaasti likaantuneita ja jotka huoltohenkilöstö sen vuoksi hylkää.

- Vahingonkorvausvaatimukset ja jälki- ja seurausvahingot on yleisesti suljettu tämän takuun ulkopuolelle.

- Takuuajana on 5 vuotta** (paristoilla / akuilla 12 kuukautta) ja se alkaa tuotteen ostopäivästä. Alkuperäisessä ostotositteessa oleva päivämäärä on ratkaiseva. Takuuvaatimukset on esitettävä viipymättä sen jälkeen, kun vaatimuksen perusteena oleva seikka on tullut tietoon. Takuuvaatimusta ei voi esittää takuuajan umpeutumisen jälkeen. Tuotteen korjaaminen tai vaihtaminen ei pidennä takuuajaa, eikä aloita uutta takuuajaa kyseiselle tuotteelle tai millekään siihen asennetulle varaosalle. Tämä koskee myös paikan päällä käytettäviä palveluja. Takuun hyödyntäminen edellyttää, että valmistajalle takuun myöntäjänä tarjotaan mahdollisuus tarkastaa tuote takuutilanteessa lähettämällä tuote valmistajalle. On varmistettava, että kuljetuksen aikana syntyvät vahingot estetään pakkaamalla tuote asianmukaisesti. Kyseinen tuote on toimitettava tai lähetettävä puhdistettuna asiakaspalvelupisteeseen ja sen mukaan on liitettävä kopio ostotositteesta, josta käy ilmi tuotteen nimi ja tiedot ostopäivästä. Jos tuote lähetetään epätäydellisenä, ostoketen täydelliseksi toimituksen sisällöstä, puuttuvien

tarvikkeiden arvo hyvitetään valmistajalle/vähenne-
tään korvausmäärästä, jos tuote vaihdetaan tai jos
puute korvataan alennuksella tai maksunpalautuksel-
la. Osittain tai kokonaan purettuja tuotteita ei voida hy-
väksyä takuutilanteissa. Jos reklamaatio on perustee-
ton tai se tehdään takuuajan umpeuduttua, ostaja vas-
taa kuljetuskustannuksista ja kuljetusriskistä. **Ilmoita
takuutapauksesta ennakoita huoltoipaikkaan.**
Yleensä sovitaan, että viallinen tuote ja lyhyt kuvaus
viasta lähetetään järjestettynä palautuksena tai - ta-
kuuajan ulkopuolisessa korjaustapauksessa - lähetyk-
senkulut maksettuna, pakkaus- ja lähetysohjeet huomioi-
den, alla ilmoitettuun huolto-osoitteeseen. **Varmista,
että tuote (mallista riippuen) on turvallisuussyistä
tyhjennetty kaikista käyttöaineista, kun se palaute-
taan.** Huoltokeskukseemme lähetettävän tuotteen on
oltava pakattuna siten, että reklamoidun tuotteen va-
hingoittuminen kuljetuksen aikana vältetään. Korjaa-
misen / vaihtamisen jälkeen tuote palautetaan sinulle
veloituksetta. Jos tuotteita ei voida korjata tai vaihtaa,
se voidaan harkintamme mukaan korvata rahasum-
malla, joka vastaa enintään puutteellisen tuotteen os-
tohintaa vähennettynä kulumista vastaavalla hyvityk-
sellä. Tämä takuu koskee vain yksityisiä ensiostajia
eikä se ole luovutettavissa tai siirrettävissä.

5. **Takuuajan pidentäminen 10 vuoteen:** Scheppach
tarjoaa Scheppach 20V -sarjan tuotteille lisäksi takuun
pidentämisen 5 vuodella. Näin näiden tuotteiden ta-
kuu aika pidentyy 10 vuoteen. Paristot / akut, lataus-
laitteet ja lisävarusteet on suljettu tämän mahdollisuu-
den ulkopuolelle. Voit hyödyntää tämän takuun piden-
nyksen rekisteröimällä tähän mallistoon kuuluvan
Scheppach-tuotteesi viimeistään 30 päivän kuluessa
ostopäivästä internet-osoitteessa [https://garan-
tie.scheppach.com](https://garantie.scheppach.com). Onnistuneen online-rekisteröinnin
jälkeen saat vahvistuksen tuotekohtaisesta takuun pi-
dennyksestä.

6. Takuuvaatimuksesi **voimaansaattamiseksi sinun tu-
lee ottaa yhteyttä huoltokeskukseemme.**

**Suosittelimme käyttämään tätä varten lomaket-
tamme, joka löytyy kotisivuiltamme:**

<https://www.scheppach.com/de/service>

**Älä lähetä meille tuotteita ottamatta ensin yhteyttä
ja sopimatta asiasta ensin huoltokeskukseemme
kanssa.**

**Tämän takuun hyödyntäminen edellyttää ehdotto-
masti yhteyden ottamista huoltokeskukseemme.**
Takuuvaatimukset on esitettävä takuuajan aikana 14
päivän kuluessa puutteen toteamisesta. Tätä varten
tarvitaan alkuperäinen ostosite ja tarvittaessa vah-
vistus tuotekohtaisesta takuun pidennyksestä.

7. **Käsittelyaika** - Yleensä käsittelemme reklamaatiot 14
päivän kuluessa niiden saapumisesta huoltokeskuk-
seemme. Jos mainittu käsittelyaika poikkeustapauk-
sissa ylittyy, ilmoitamme siitä sinulle hyvissä ajoin.
8. **Kulutuset on suljettu takuun ulkopuolelle!** - Ku-
lutuset ovat: a) mukana toimitetut lisäakut ja/tai
asennetut paristot/akut ja b) kaikki mallikohtaiset kulu-
tusosat (muun muassa hihnat, sahanterät, käyttötyö-
kalut, hiomalaikat, suodattimet, hiiliharjat jne., katso
käyttöohje). Takuun ulkopuolelle on suljettu syväpur-
kautuneet paristot tai akut tai sellaiset akut/paristot,
joiden kotelo tai navat ovat vahingoittuneet.

9. **Kustannusarvio** - Takuun ulkopuolelle rajattu tuot-
teita tai tuotteita, joiden takuu aika on päättynyt, kor-
jaamme laskua vastaan. Voit pyytää huoltokeskuksel-
tamme kustannusarvion viallisten tuotteiden korjaami-
sesta ja tarvittaessa tilata korjauksen kirjallisesti (pos-
titte, sähköpostitse). Ilman korjauksen tilaamista kä-
sittelyä ei jatketa.

Takuuehdot pätevät vain reklamaation tekemisen ajan-
kohtana voimassa olevassa muodossa, joka voidaan tark-
kistaa kotisivuiltamme (www.scheppach.com). Käännös-
ten osalta saksankielinen versio on ratkaiseva.

**Scheppach GmbH · Günzburger Str. 69 ·
89335 Ichenhausen (Saksa)**

Puhelin: +800 4002 4002 ·

Sähköposti: customerservice.FI@scheppach.com ·

Internet: <https://www.scheppach.com>

Pidätämme oikeuden tehdä milloin tahansa muutoksia
näihin takuuehtoihin ilman etukäteisilmoitusta.

18 EU- vaatimustenmukaisuusvakuutus

Alkuperäisen vaatimustenmukaisuusvakuutuksen
käännös

Valmistaja:

Scheppach GmbH
Günzburger Straße 69
D-89335 Ichenhausen

Vakuutamme omalla vastuullamme, että tässä kuvattu tuote täyttää voimassa olevien direktiivien ja standardien määräykset.

Merkki: **SCHEPPACH**
Tuotenimike: **AKKUKÄYTTÖINEN
OKSASAHA - BC-PS150-X**
Tuotenro **5910310900**

EU-direktiivit:

2014/30/EU, 2006/42/EG, 2011/65/EU*

* Yllä kuvattu vakuutuksen kohde täyttää tiettyjen vaarallisten aineiden käytön rajoittamisesta sähkö- ja elektroniikkalaitteissa 8. kesäkuuta 2011 annetun Euroopan parlamentin ja neuvoston direktiivin 2011/65/EU määräykset.

2006/42/EG - Liite IV

Nimetty laitos: TÜV SÜD Product Service
GmbH Zertifizierstelle,
Ridlerstraße 65,
80339 München, Saksa
Numero: 0123
Varmenteen numero: M6A 011284 0445 Rev.01

2000/14/EG_2005/88/EY – liite: V

Taattu äänitehotaso (L_{WA}): 90 dB
Mitattu äänitehotaso (L_{WA}): 86,8 dB

Sovelletut standardit:

EN 62841-1:2015/A11:2022; EK9-BE-98(v2):2020;
EN IEC 55014-1:2021; EN IEC 55014-2:2021;
EN ISO 12100:2010

Asiakirja-aineiston kokoamisesta vastaava valtuutettu edustaja:

David Rümpelein
Günzburger Str. 69
D-89335 Ichenhausen
Ichenhausen, 17.07.2024

Simon Schünk
Division Manager Product Center









Andreas Pecher
Head of Project Management

Indholdsfortegnelse

1	Indledning.....	275
2	Produktbeskrivelse (fig. 1).....	276
3	Leveringsomfang (fig. 1).....	276
4	Tilsluttet brug.....	276
5	Sikkerhedsforskrifter.....	277
6	Tekniske data.....	280
7	Udpakning.....	280
8	Før ibrugtagning.....	280
9	Betjening.....	282
10	Arbejdsinstrukser.....	283
11	Rengøring.....	284
12	Vedligeholdelse.....	284
13	Opbevaring og transport.....	285
14	Reparation og bestilling af reservedele.....	285
15	Bortskaffelse og genanvendelse.....	286
16	Afhjælpning af fejl.....	286
17	Garantivilkår – Schepbach 20V IXES-serie.....	287
18	EU-overensstemmelseserklæring.....	288
19	Ekspllosionstegning.....	320

Forklaring til symbolerne på produktet

Symbolerne i denne manual skal henlede din opmærksomhed på eventuelle risici. Det er vigtigt, at du forstår sikkerhedssymbolerne og forklaringerne i forbindelse med symbolerne. Selve advarslerne afhjælper ikke risici og kan ikke erstatte korrekte foranstaltninger til forebyggelse af ulykker.

	Læs og overhold brugsanvisningen og sikkerhedsforskrifterne før ibrugtagning!		Anvend ikke produktet med én hånd.
	Pas på! Tilslidsættelse af sikkerhedsskiltene og advarselsinstrukserne på produktet og tilslidsættelse af sikkerheds- og betjeningsinstrukserne kan føre til alvorlige personskader eller endog død.		Akku-træskæreren skal stilles i oprejst position! Må ikke lægges ned!
	Brug beskyttelsesbriller.		Olietankens indhold.
	Brug høreværn.		Vægt kg.

	Bær altid hjelm!		Sværdlængde
	Benyt sikkerhedssko!		Snitlængde
	Benyt robust fodtøj!		Advarsel! Fare for tilbageslag (kickback). Tag dig i agt for tilbageslag af produktet, og undgå kontakt med skinespidseren.
	Det er vigtigt at bruge sikkerhedsbeklædning til hænder, underarme, ben og fødder.		Vedligeholdelses-, omstillings- og rengøringsarbejde må kun udføres, når motoren er slukket, og batteriet er taget ud.
	Påfyldningsåbning til savkædeolie		Startspærre
	Savkædens indbygningsretning		Produktets garanterede lydeffektivitet.
	Produktet må ikke udsættes for regn. Produktet må kun placeres, opbevares og benyttes i tørre omgivelser.		Litium-ion-batteri
	Anvend altid produktet med begge hænder.		Produktet opfylder gældende EU-direktiver.

1 Indledning

Producent:

Schepbach GmbH
Günzburger Straße 69
D-89335 Ichenhausen, Tyskland

Kære kunde

Vi ønsker dig rigtig god fornøjelse og held og lykke med arbejdet med dit nye produkt.

Bemærk:

Iht. gældende lov om produktansvar hæfter producenten af dette produkt ikke for skader, der opstår på eller i forbindelse med dette produkt i forbindelse med:

- Forkert behandling
- Til sidesættelse af brugsanvisningen
- Reparation foretaget af tredjepart og/eller af ikke-autoriserede fagfolk
- Montering og udskiftning af uoriginale reservedele
- Utilstiget brug

Vær opmærksom på følgende:

Brugsanvisningen er en del af dette produkt.

Den indeholder vigtige oplysninger om, hvordan man bruger produktet sikkert, professionelt og økonomisk, og hvordan man undgår farer, sparer reparationsomkostninger, reducerer driftsstop og øger produktets driftssikkerhed og levetid. Udover sikkerhedsbestemmelserne i denne brugsanvisning skal de forskrifter vedr. brug af produktet, der måtte gælde i det enkelte land (brugslandet), overholdes til punkt og prikke.

Inden du benytter produktet, skal du sørge for at blive fortrolig med alle betjenings- og sikkerhedsanvisninger. Produktet må kun benyttes som beskrevet og kun til det tilsigtede anvendelsesformål. Opbevar brugsanvisningen et sikkert sted, og hvis produktet overdrages til tredjepart, skal alle tilhørende dokumenter følge med.

2 Produktbeskrivelse (fig. 1)

1. Forreste håndbeskyttelse
2. Skrue til kædespændingssystem
3. Kædehjulsafdækning
4. Forreste håndtag
5. Kontaktspærre
6. Tænd/Sluk-kontakt
7. Bageste håndtag
8. Hovedafbryder (inkl. LED'er)
9. Batteriholder
10. Bageste håndbeskyttelse
11. Savkæde
12. Kædesværd
13. Fjederspænder
14. Kædehjul
15. Batteri*
16. Frigørelsesknap (batteri)
17. Olietank
18. Sværd- og kædebeskyttelse

* = medfølger ikke!

3 Leveringsomfang (fig. 1)

Pos.	Stk.	Betegnelse
11.	1 x	Savkæde (formonteret)
12.	1 x	Kædesværd (formonteret)
18.	1 x	Sværd- og kædebeskyttelse (formonteret)
	1 x	Akku-træskærer
	1 x	Brugsanvisning

4 Tilsigtet brug

Produktet må anvendes til savning i træ og grene i det fri, op til en diameter svarende til styreskinnens snitlængde. Produktet er ikke beregnet til fældning af træer eller til nogen anden anvendelsestype (f.eks. skæring i murværk, kunststof, sten, metal, fødevarer eller træ, som indeholder fremmedlegemer som f.eks. søm eller skruer). Produktet skal holdes med højre hånd på håndtaget og med venstre hånd på gribebladen.

Produktet må kun bruges som tilsigtet. Enhver anden form for brug falder uden for tilsigtet brug. Brugeren, ikke producenten, bærer ansvaret for materielle skader eller personskader af enhver art, der måtte opstå som følge heraf.

Tilsigtet anvendelse omfatter også overholdelse af sikkerhedsforskrifterne og monteringsvejledningen samt driftsanvisningerne i brugsanvisningen.

Personer, der anvender og vedligeholder produktet, skal være fortrolige med dette og være informeret om mulige farer.

Hvis der foretages ændringer ved produktet, bortfalder producentens ansvar for deraf følgende skader.

Produktet må kun bruges med originale dele og originalt tilbehør fra producenten.

Producentens forskrifter vedrørende sikkerhed, arbejdsmåde og vedligeholdelse samt målene, som er angivet i de tekniske data, skal overholdes.

Vær opmærksom på, at vores produkter ikke er konstrueret til erhvervs-mæssig, håndværksmæssig eller industriel brug. Vi fraskriver os ansvaret, hvis produktet bruges i erhvervs-, håndværks- eller industrivirksomheder samt til lignende arbejde.

Forklaring til signalord i brugsanvisningen

FARE

Signalord til angivelse af en overhængende farlig situation, som, hvis den ikke undgås, vil medføre død eller alvorlig personskade.

ADVARSEL

Signalord til angivelse af en potentielt farlig situation, som, hvis den ikke undgås, kan medføre død eller alvorlig personskade.

FORSIGTIG

Signalord til angivelse af en potentielt farlig situation, som, hvis den ikke undgås, kan medføre mindre eller moderat personskade.

PAS PÅ

Signalord til angivelse af en potentielt farlig situation, som, hvis den ikke undgås, kan medføre materielle skader på produktet eller ejendom/besiddelse.

5 Sikkerhedsforskrifter

ADVARSEL

Læs alle sikkerhedsforskrifter, anvisninger, illustrationer og tekniske data, der følger med dette elværktøj.

Følges de følgende instruktioner ikke nøje som beskrevet, kan dette føre til elektrisk stød, brand og/eller alvorlige personskader.

Opbevar alle sikkerhedsforskrifter og anvisninger til fremtidig brug.

Udtrykket "elværktøj", der er anvendt i sikkerhedsforskrifterne, henviser til strømnet-drevne elværktøjer (med strømnetkabel) eller til batteridrevne elværktøjer (uden strømnetkabel).

1) Arbejdspladssikkerhed

- a) **Hold arbejdsområdet rent og godt oplyst.** Uorden eller uoplyste arbejdsområder kan føre til ulykker.
- b) **Arbejd ikke med elværktøjet i eksplosionsfarlige omgivelser, hvor der findes brændbare væsker, gasser eller støv.** Elværktøj genererer gnister, der kan antænde støv eller dampe.
- c) **Hold børn og andre personer på afstand, når der arbejdes med elværktøjet.** Hvis du bliver distraheret, risikerer du at miste kontrollen over elværktøjet.

2) Elektrisk sikkerhed

- a) **Elværktøjets tilslutningsstik skal passe til stikkontakten.** Stikket må ikke ændres på nogen måde. **Undlad brug af adapterstik sammen med elektrisk jordet elværktøj.** Uændrede stik og passende stikkontakter mindsker risikoen for at få stød.
- b) **Undgå kropskontakt med jordede overflader som rør, varmeapparater, komfurer og køleskabe.** Der er øget risiko for elektrisk stød, hvis din krop er jordforbundet.
- c) **Hold elværktøj på afstand af regn og fugt.** Indtrængning af vand i et elværktøj øger risikoen for at få stød.
- d) **Brug ikke tilslutningsledningen til at bære eller ophænge elværktøjet eller til at trække stikket ud af stikkontakten med.** Hold tilslutningsledningen på afstand af varme, olie, skarpe kanter eller bevægelige dele. Beskadigede eller sammenfiltrede tilslutningsledninger øger risikoen for at få stød.
- e) **Når du arbejder udendørs med et elværktøj, må du kun bruge forlængerledninger, som også er egnet til udendørs brug.** Brug af forlængerledning, der er egnet til udendørs brug, reducerer risikoen for at få elektrisk stød.
- f) **Hvis brug af elværktøjet i fugtigt miljø er uundgåelig, skal du bruge en fejlstrømsafbryder.** Brug af fejlstrømsrelæ mindsker risikoen for at få elektrisk stød.

3) Personsikkerhed

- a) **Vær opmærksom, vær agtpågivende på, hvad du gør, og arbejd altid fornuftigt med et elværktøj. Brug ikke et elværktøj, hvis du er træt eller påvirket af narkotika, alkohol eller medikamenter.** Et øjeblik uagtsomhed, mens elværktøjet bruges, kan føre til alvorlige kvæstelser.

- b) **Brug personlige værnemidler og altid beskyttelsesbriller.** Brug af personlige værnemidler såsom støvmaske, skridsikre sikkerhedssko, hjelm eller høreværn, afhængigt af hvad elværktøjet bruges til, mindsker risikoen for personskader.
- c) **Undgå utilsigtet ibrugtagning. Sørg for, at elværktøjet er slukket, før du tilslutter, opsamler eller bærer det hen til strømforsyningen og/eller batteriet.** Hvis du holder fingeren på kontakten, mens du bærer elværktøjet eller tilslutter det til strømforsyningen, kan dette forårsage ulykker.
- d) **Fjern indstillingsværktøjer eller skruenøgler, inden du tilslutter elværktøjet.** Værktøj eller nøgler, som måtte befinde sig i en roterende del af elværktøjet, kan medføre personskader.
- e) **Undgå unormale kropsholdninger. Sørg for at stå sikkert, og hold altid ligevægten.** På denne måde kan du bedre kontrollere elværktøjet, hvis der opstår uventede situationer.
- f) **Brug egnet tøj. Brug ikke løstsiddende tøj eller smykker. Hold hår og tøj på afstand af bevægelige dele.** Løstsiddende tøj, smykker eller langt hår kan blive viklet ind i bevægelige dele.
- g) **Hvis der kan monteres støvudsugnings- og opsamlingsudstyr, skal sådant tilsluttes og anvendes korrekt.** Brug af støvudsugning kan mindske faren pga. støv.
- h) **Forlad dig ikke på falsk sikkerhed, og overskrid ikke sikkerhedsreglerne for elværktøjer, selvom du evt. føler dig fortlølig med elværktøjet efter længere tids brug.** Skødesløse handlinger kan føre til alvorlige personskader på en brøkdæl af et sekund.

4) Anvendelse og behandling af elværktøjet

- a) **Undlad at overbelaste elværktøjet. Til arbejdet skal man benytte det hertil beregnede elværktøj.** Du arbejder bedre og mere sikkert med det passende elværktøj i det angivne effektområde.
- b) **Brug aldrig et elværktøj med defekt kontakt.** Et elværktøj, der ikke kan tændes eller slukkes, er farligt og skal repareres.
- c) **Træk stikket ud af stikkontakten, og/eller fjern et udtageligt batteri, før du foretager justeringer på enheden, skifter værktøjsdele eller lægger elværktøjet fra dig.** Denne forholdsregel forhindrer utilsigtet start af elværktøjet.
- d) **Opbevar ubenyttede elværktøjer utilgængeligt for børn.** Lad ikke personer bruge elværktøjet, som ikke er fortrolige med det, eller som ikke har læst denne vejledning. Elværktøjer er farlige i hænderne på uerfarne personer.
- e) **Elværktøjer og indsatsværktøjer skal plejes med omhu. Kontrollér med jævne mellemrum, om bevægelige dele fungerer, som de skal, og at de ikke sidder fast, om dele er brækket eller beskadiget på en sådan måde, at elværktøjets funktion er forringet. Få beskadigede dele repareret, før elværktøjet tages i brug.** Mange ulykker skyldes dårligt vedligeholdt elværktøj.
- f) **Hold skæreværktøj skarpt og rent.** Omhyggeligt plejet skæreværktøj med skarpe skærekanter sætter sig mindre hyppigt fast og er lettere at føre.

- g) Brug elværktøjet, indsatsværktøjet, indsatsværktøjer osv. i henhold til disse instruktioner. Tag hensyn til arbejdsvilkårene og den aktivitet, der skal udføres. Brug af elværktøj til andre formål end de tilsigtede kan medføre farlige situationer.
- h) Hold greb og gribeblader tørre, rene og fri for olie og fedt. Glatte greb og gribeblader umuliggør sikker betjening af og kontrol med elværktøjet i uforudsete situationer.

5) Anvendelse og behandling af batteriværktøjet

- a) Oplad kun batterierne med opladere anbefalet af producenten. Opladere designet til en bestemt type batterier udgør brandfare, hvis de bruges sammen med andre batterier.
- b) I elværktøjet må der kun bruges batterier, som er beregnet til dette værktøj. Brug af andre batterier kan føre til skader og risiko for brand.
- c) Når batteriet ikke er i brug, skal det holdes væk fra papirclips, mønter, nøgler, søm, skruer eller andre små metalgenstande, der kan forårsage kortslutning mellem kontakterne. Kortslutning mellem batterikontakterne kan resultere i forbrænding eller brand.
- d) Ved forkert brug kan der lække væske fra batteriet. Undgå at komme i kontakt med denne væske. Ved tilfældig kontakt skal der skylles efter med vand. Hvis man får væske i øjnene, skal man desuden kontakte læge. Udløbet batterivæske kan forårsage hudirritation eller forbrænding.
- e) Beskadigede eller modificerede batterier må ikke benyttes. Beskadigede eller modificerede batterier kan opføre sig uforudsigeligt og føre til brand, eksplosion eller risiko for personskade.
- f) Udsæt ikke batterier for ild eller høje temperaturer. Ild eller temperaturer over 130°C kan forårsage eksplosion.
- g) Følg alle opladningsinstruktioner, og oplad aldrig batteriet eller det batteridrevne værktøj uden for det temperaturområde, der er angivet i brugsanvisningen. Forkert opladning eller opladning uden for det tilladte temperaturområde kan ødelægge batteriet og øge risikoen for brand.

6) Service

- a) Elværktøjet må kun repareres af uddannet fagpersonale, og der må kun bruges originale reservedele. Dette sikrer, at elværktøjet også fremover er sikkert at benytte.
- b) Beskadigede batterier må aldrig serviceres. Al vedligeholdelse af batterier må kun udføres af producenten eller på autoriserede servicecentre.

SIKKERHEDSFORSKRIFTER FOR AKKUTRÆSKRÆRERE

- a) Når saven kører, skal alle kropsdele holdes på afstand af savkæden. Sørg for, at savkæden ikke rører ved noget, inden du starter saven. Når du arbejder med en batteridrevet kædesav, kan et øjeblikks uopmærksomhed medføre, at tøj eller kropsdele griber af savkæden.

- b) Hold altid den batteridrevne kædesav med højre hånd i det bageste greb og med venstre hånd i det forreste greb. Hvis den batteridrevne kædesav holdes omvendt, øges risikoen for tilskadekomst, og den må derfor aldrig anvendes på denne måde.
- c) Hold kun kædesaven i de isolerede gribeblader, da savkæden kan komme i kontakt med netledningen eller eget netkabel. Hvis savkæden kommer i kontakt med en spændingsførende ledning, kan også elværktøjets metaldele blive strømførende og forårsage elektrisk stød.
- d) Benyt øjenværn. Yderligere værnemidler til hoved, hænder, ben og fødder anbefales. Passende sikkerhedsbeklædning reducerer risikoen for tilskadekomst forårsaget af omkringflyvende spånmateriale og tilfældig berøring af savkæden.
- e) Anvend ikke den batteridrevne kædesav, mens du står på et træ, en stige, fra et tag eller ustabile underlag. Brug på sådanne måder kan forårsage alvorlige personskader.
- f) Sørg altid for at stå sikkert, og brug kun den batteridrevne kædesav, når du står på et fast, sikkert og jævnt underlag. Glatte underlag eller ustabile flader kan bewirke, at du mister balancen eller kontrollen over den batteridrevne kædesav.
- g) Når du skærer i en gren, der står under spænding, skal du regne med, at den svinger tilbage. Når spændingen i træets fibre udløses, kan en fastspændt gren ramme brugeren, og/eller den batteridrevne kædesav kan komme ud af kontrol.
- h) Vær særligt forsigtig, når du skærer i krat og unge træer. Det tynde materiale kan sætte sig fast i savkæden og svinge imod dig eller få dig til at miste balancen.
- i) Bær den batteridrevne kædesav i det forreste greb, mens den er slukket og med savkæden vendt bort fra din krop. Ved transport eller opbevaring af kædesaven skal beskyttelsesafdækningen altid trækkes på. Omhyggelig håndtering af den batteridrevne kædesav mindsker sandsynligheden for en utilsigtet berøring med den kørende savkæde.
- j) Følg anvisningerne for smøring, kædespænding og udskiftning af styreskinne og kæde. En forkert spændt eller smurt kæde kan enten bryde eller øge risikoen for tilbageslag.
- k) Sav kun i træ. Brug ikke den batteridrevne kædesav til arbejde, den ikke er beregnet til. F.eks.: Brug ikke den batteridrevne kædesav til savning i metal, plast, murværk eller byggematerialer, der ikke er af træ. Anvendelse af den batteridrevne kædesav til arbejde, den ikke er beregnet til, kan medføre farlige situationer.
- l) Denne batteridrevne kædesav er ikke egnet til fældning af træer. Anvendelse af den batteridrevne kædesav til arbejde, den ikke er beregnet til, kan medføre alvorlig tilskadekomst for brugeren eller andre personer.

Årsager til og undgåelse af tilbageslag

Der kan opstå tilbageslag, hvis spidsen af styreskinnen rører ved en genstand, eller hvis træet bøjer sig, og savkæden sætter sig fast i snittet.

En berøring med skinnespidsen kan i nogle tilfælde medføre en uventet, bagudrettet reaktion, hvor styreskinnen slås opad og i retning mod brugeren.

Hvis savkæden sidder fast i styreskinnens overkant, kan skinnen slå kraftigt tilbage i retning mod brugeren.

Enhver af disse reaktioner kan medføre, at du mister kontrollen over saven og eventuelt får alvorlige personskader. Stol ikke udelukkende på sikkerhedsanordningerne, der er indbygget i den batteridrevne kædesav. Som bruger af en batteridrevet kædesav skal du selv træffe forskellige foranstaltninger, så du kan arbejde uden ulykker og kvæstelser.

Et tilbageslag sker som følge af forkert eller fejlagtig brug af den batteridrevne kædesav. Det kan forhindres ved bestemte forholdsregler, som er beskrevet nedenfor:

- a) **Hold den batteridrevne kædesav fast med begge hænder, så tommelfingeren og de andre fingre omslutter grebene på den batteridrevne kædesav. Din krop og dine arme skal være i en sådan position, at de kan modstå kræfterne ved tilbageslag.** Hvis der træffes egnede foranstaltninger, kan brugeren modstå kræfterne ved tilbageslag. Giv aldrig slip på den batteridrevne kædesav.
- b) **Undgå en unormal kropsholdning, og skær ikke over skulderhøjde.** Derved undgår du utilsigtet berøring med skinnespidsen, og du får bedre kontrol over den batteridrevne kædesav i uventede situationer.
- c) **Brug kun reserveskiner og savkæder, der er foreskrevet af producenten.** Forkerte reserveskiner og savkæder kan medføre tilbageslag, og/eller at savkæden brister.
- d) **Overhold producentens anvisninger omkring slibning og vedligeholdelse af savkæden.** For lave dybdebegærere øger sandsynligheden for kast.

Yderligere sikkerhedsforskrifter

- Følg omhyggeligt anvisningerne for vedligeholdelse, kontrol og service i denne betjeningsvejledning. Beskadede sikkerhedsanordninger og dele skal repareres eller udskiftes fagligt korrekt af vores servicecenter, medmindre andet er angivet i betjeningsvejledningen.
- Det anbefales, at førstegangsbrugere i det mindste skal prøve at skære i rundholt på en arbejdsbuk eller et stel.
- Ved savearbejde på en skråning skal du altid stå over træstammen. For at have fuldstændig kontrol over "gennemsavningen" skal modtrykket reduceres, når snittet er ved at være færdigt, uden at det faste greb omkring produktets håndtag løsnes. Kontrollér, at savkæden ikke rører jorden. Når du er færdig med snittet, skal du vente på, at produktet står stille, før du fjerner det. Sluk altid produktets motor, og tag batteriet ud, før du skifter fra træ til træ.
- Snavs, sten, løs bark, søm, klemmer og tråd skal fjernes fra træet.
- **Brug ikke tilbehør, der ikke er anbefalet af producenten.** Dette kan føre til elektrisk stød eller brand.

Restrisici

Produktet er bygget efter nyeste tekniske niveau og de anerkendte sikkerhedstekniske regler. Alligevel kan der opstå enkelte restrisici under driften.

- Høreskader, hvis der ikke bruges foreskrevet høreværn.
- Restrisici kan reduceres til et minimum, hvis "Sikkerhedsforskrifterne" og "Tilsigtet Brug" samt brugsanvisningen overholdes.
- Brug produktet som anbefalet i denne brugsanvisning. Sådan opnås optimal ydeevne med produktet.
- Desuden kan der forefindes ikke-åbenbare restrisici, selv om alle foranstaltninger er truffet.

⚠ ADVARSEL
<p>Dette elværktøj danner et elektromagnetisk felt under driften. Dette felt kan under bestemte omstændigheder forringe aktive eller passive medicinske implantater. For at forringe faren for alvorlige kvæstelser eller kvæstelser med døden til følge anbefales det personer med medicinske implantater at gå til læge og kontakte producenten af det medicinske implantat, før elværktøjet betjenes.</p>

⚠ ADVARSEL
<p>På grund af vibrationerne kan længere tids brug føre til kredsløbsforstyrrelser i hænderne hos brugeren (Raynauds syndrom).</p> <p>Raynauds syndrom er en sygdom i blodkarrene, hvor blodkarrene i fingre og tæer pludseligt kræmper sammen. De pågældende områder forsynes ikke tilstrækkeligt med blod og ser derfor ekstremt blege ud. Hyppig brug af vibrerende produkter kan ved personer med nedsat blodomløb (f.eks. rygere, diabetikere) medføre ødelæggelse af nervebanerne.</p> <p>Hvis du observerer usædvanlig nedsat funktion, indstil da straks arbejdet, og kontakt læge.</p>

PAS PÅ
<p>Produktet er en del af 20V IXES-serien og må kun benyttes med batterier i denne serie. Batterierne må kun oplades med opladere i denne serie. Vær da opmærksom på producentens anvisninger.</p>

⚠ ADVARSEL
<p>Overhold sikkerhedsforskrifterne og oplysningerne om opladning og korrekt brug i brugsanvisningen til batteri og oplader i 20V IXES-serien. Der findes en detaljeret beskrivelse af ladeprocessen og yderligere oplysninger i denne separate brugsanvisning.</p>

6 Tekniske data

Akku-træskærer	BC-PS150-X
Motorspænding	20 V
Kædesværdets type (formonteret)	ROYAL 6" GH06-31-43P
Savkædens type (formonteret)	ROYAL 6" 030-31-043
Tank/savkædeolie	ca. 30 cm ³ (30 ml)
Maks. skærehastighed	6,8 m/s
Maks. snitlængde	150 mm
Kædedeling	0,30"
Drivledstykkeelse	0,043"/1,09 mm
Kædehjul tandantal/-deling	6T/7,62 (30")
Vægt (utanket, uden skæresæt)	1,1 kg
Vægt (utanket, med batteri)	1,7 kg

Forbehold for tekniske ændringer!

Støj og vibration

ADVARSEL

Støj kan have alvorlig indvirkning på helbredet. Hvis maskinstøjen overstiger 85 dB, skal du bære passende høreværn til dig selv og personer i nærheden.

Støj- og vibrationsværdierne er bestemt i henhold til EN 62841-1.

Støjværdier

Lydtryk L_{pA}	78,8 dB
Måleusikkerhed K_{pA}	3 dB
Lydeffekt L_{wA}	86,8 dB
Måleusikkerhed K_{wA}	3 dB

Vibrationsparametre

Vibration a_h	<2,5 m/s ²
Måleusikkerhed K	1,5 m/s ²

Den angivne svingningsværdi i alt og den angivne støjemissionsværdi er blevet målt iht. en standardiseret test-proces og kan bruges til at sammenligne ét elværktøj med et andet.

Den angivne støjemissionsværdi og den angivne svingningsværdi i alt kan også bruges til at udføre en indledende vurdering af belastningen.

ADVARSEL

Støjemissionsværdierne og svingningsemis-sionstallet kan afvige fra den angivne værdi, når elværktøjet rent faktisk bruges, afhængigt af hvordan det bruges, og af, hvilken type emne der bearbejdes.

Forsøg at holde belastningen så lav som mulig. Eksempelvis ved at begrænse arbejdstiden. I denne forbindelse skal der tages højde for alle dele af driftscyklussen (f.eks. tider, hvor elværktøjet er slukket, og tider, hvor det godt nok er tændt, men hvor det kører uden belastning).

7 Udpakning

ADVARSEL

**Produkt og emballeringsmaterialer er ikke legetøj!
Børn må ikke lege med plastposer, folie og smådele!
Fare for slugning og kvælning!**

- Åbn emballagen, og tag forsigtigt produktet ud.
- Fjern emballeringsmaterialet samt emballage-/transportikringer (hvis sådanne findes).
- Kontrollér, om leveringsomfanget er fuldstændigt.
- Kontrollér produktet og tilbehørsdelene for transport-skader. Rapportér straks evt. skader til den transportvirksomhed, som leverede produktet. Senere reklamationer anerkendes ikke.
- Opbevar så vidt muligt emballagen frem til udløbet af garantiperioden.
- Gør dig fortrolig med produktet ved at læse brugsanvisningen, før arbejdet påbegyndes.
- Tilbehør samt slid- og reservedele må kun være originale dele. Reservedele fås hos faghandleren.
- Husk, at bestillinger skal være forsynet med artikelnumre samt type og fremstillingsår for produktet.

8 Før ibrugtagning

FARE

Fare for personskade!

Hvis et ufuldstændigt monteret produkt anvendes, kan det medføre alvorlig personskade.

- Brug først produktet, når det er fuldstændigt monteret.
- Før hver anvendelse skal der foretages en visuel kontrol for at kontrollere, at produktet er fuldstændigt og ikke indeholder nogen beskadigede eller slidte komponenter. Sikkerheds- og beskyttelsesanordninger skal være intakte.

ADVARSEL

Fare for personskade!

Tag batteriet ud af elværktøjet, før du udfører arbejde på elværktøjet (f.eks. vedligeholdelse, værktøjsskift osv.), og når du transporterer og opbevarer det. Der er risiko for personskade, hvis tænd/sluk-kontakten betjenes utilsigtet.

ADVARSEL

Fare for personskade ved håndtering af savkæden eller sværdet!

- Brug skærefaste handsker.

Bemærk:

- Kædesværdet og kæden er af hensyn til emballage og transport allerede formonteret.
- En ny savkæde udvider sig og skal ofte efterspændes. Kontrollér kædespændingen regelmæssigt efter hvert snit, og foretag justering efter behov.
- Anvend kun savkæder og sværd, der er beregnet til dette produkt.

8.1 Montering/afmontering af kædesværd (12) og savkæde (11) (fig. 2)

Før første anvendelse anbefales det at kontrollere produktet og alle tilbehørsdele for sikkert fæste og evt. montere dem på ny.

1. Stil produktet på en plan, lige overflade.
2. Drej skruen til kædespændingssystemet (2) mod uret for at løse kædespændingen og fjerne kædehjulsafdækningen (3).
3. Tag kædesværdet (12) og savkæden (11) ud.
4. Læg savkæden (11) ud i en løkke, så snitkanterne er justeret med uret. For at justere savkæden (11) skal du orientere dig efter piktogrammerne (pile) på savkæden eller over kædehjulet (14).
5. Læg savkæden (11) ind i noten på kædesværdet (12).
6. For at montere kædesværdet (12) skal det drejes op og holdes i en vinkel på ca. 45 grader for lettere at kunne føre savkæden (11) på noten på kædesværdet (12).
7. Sæt kædesværdet (12) og savkæden (11) ind i fjeder-spænderen (13).
8. Tryk kædesværdet (12) med savkæden (11) ned for at stryge savkæden (11) over kædehjulet (14).
9. Når savkæden (11) slippes, spændes den automatisk.
10. Sæt kædehjulsafdækningen (3) på igen.
11. Drej skruen til kædespændingssystemet (2) med uret med hånden.
12. Kontrollér igen, at savkæden (11) sidder fest, og spænd skruen til kædespændingssystemet (2) i kædehjulsafdækningen (3).

Bemærk:

Vær opmærksom på, at produktet eftersmører efter brug, og at der kan løbe olie ud, hvis produktet opbevares på siden eller på hovedet. Det er en normal proces, betinget af den nødvendige ventilationsåbning på tankens øverste kant, og er ikke en årsag til reklamation. Da dette produkt under produktionen kontrolleres og testes med olie, kan der på trods af tømning være en lille rest i tanken, som tilsmudser let med olie under transport af huset. Rengør huset med en klud.

Før udskiftning af savkæden skal noten på styreskinnen rengøres for snavs, da savkæden kan springe ud af skinnen, hvis der er aflejringer af snavs. Aflejringerne kan også opsuge savkædeolien. Dette vil medføre, at savkædeolien ikke eller kun til en vis grad kommer ned på undersiden af skinnen, og at smøringen forhindres.

8.2 Spænding af savkæden (11) (fig. 2)

⚠ ADVARSEL
Fare for personskade, hvis savkæden springer af!
En savkæde, som ikke er spændt tilstrækkeligt, kan springe af under drift og medføre personskade.
<ul style="list-style-type: none"> – Kontrollér savkædespændingen ofte. – Savkædespændingen er for lille, hvis drivledene kommer ud af noten på undersiden af styreskinnen. – Efterspænd savkæden korrekt, hvis savkædespændingen er for lille.

1. Produktet er udstyret med et hurtigspændersystem til savkæden. Savkæden spændes automatisk ved hjælp af den fjeder-spænder, som er placeret på produktet. Den omløbende savkæde føres hen over noten på kædesværdet.

Kædespændingen og kædesmøringen påvirker i høj grad savkædens levetid.

Savkæden er spændt korrekt, hvis den ikke hænger ned på kædesværdet og kan trækkes helt om med en håndskéhånd. Når der trækkes i savkæden med 9 N (ca. 1 kg) trækraft, må savkæden og kædesværdet ikke have mere end 2 mm afstand.

Bemærk:

- En ny savkæde har efter montering tendens til at løsne sig i en periode. Kontrollér derfor ind imellem savkædespændingen før brug.
- Savkæden skal spændes et rent sted, som er fri for savsmuld og lignende.
- En korrekt spænding af savkæden er til brugerens sikkerhed og reducerer eller forhindrer slitage og kædeskader.
- Vi anbefaler brugeren at kontrollere kædespændingen, før arbejdet påbegyndes første gang. Savkæden er spændt korrekt, hvis den ikke hænger ned på sværdets underside og kan trækkes helt om med en håndskéhånd.
- Hvis savkæden hænger ned, eller fjeder-spænderen er defekt, skal du kontakte et professionelt værksted.

PAS PÅ
Når der arbejdes med saven, bliver savkæden varm og udvider sig derved en smule. Denne "udvidelse" må særligt forventes ved nye savkæder.

8.3 Påfyldning af savkædeolie (fig. 6)

PAS PÅ
Produktbeskadigelse!
Hvis produktet bruges uden eller med for lidt olie eller med brugt olie, kan det medføre produktskader.
<ul style="list-style-type: none"> – Påfyld olie før ibrugtagning. Produktet leveres uden olie. – Anvend ikke brugt olie! – Kontrollér oliestanden, hver gang batteriet skiftes.

PAS PÅ

Miljøskader!

Spildt olie kan forurene miljøet permanent. Væsken er meget giftig og kan hurtigt forårsage vandforurening.

- Påfyld/aftøm kun olie på jævne, faste overflader.
- Brug en påfyldningsstuds eller en trag.
- Saml den aftappede olie op i en egnet beholder.
- Tør straks spildt olie omhyggeligt op, og bortskaf kluden i henhold til de lokale bestemmelser.
- Bortskaf olien i henhold til de lokale bestemmelser.

Kædespændingen og kædesmøringen påvirker i høj grad savkædens levetid.

Savkæden smøres automatisk, når produktet anvendes. Sørg altid for, at der er tilstrækkelig savkædeolie i olietanken, så savkæden smøres tilstrækkeligt. Kontrollér regelmæssigt den resterende oliemængde i olietanken.

Bemærk:

- Anvend en savkædeolie, som indeholder tilsætninger med henblik på reduktion af friktion og slitage, eller en bio-savkædeolie.
- Anvend bio-savkædeolie til savning i træer. Mineralolie kan beskadige træer.
- Sørg for, at dækslet til olietanken er placeret, før produktet tændes. Sørg for, at olietankens dæksel er installeret og lukket, før du tænder for produktet.

1. Stil produktet på en plan, lige overflade.
2. Åbn olietanken (17). Skru i den forbindelse dækslet til olietanken (17) af mod uret.
3. Anvend en trag*, så der ikke kan løbe olie ud.
4. Overhold den maksimale påfyldningsmængde på 30 ml.
5. Skru dækslet til olietanken (17) på med uret for at lukke olietanken (17).
6. Tør straks evt. spildt olie omhyggeligt op, og bortskaf kluden* i henhold til de lokale bestemmelser.
7. For at kontrollere savkædesmøringen holdes produktet med savkæden over et ark papir, og der gives fuld gas i et par sekunder. Du kan se på papiret, om kædesmøringen fungerer.

* = medfølger ikke!

8.4 Isætning/udtagning af batteriet (15) i/af batteriholderen (9) (fig. 3)

⚠ FORSIGTIG

Fare for personskade!

Batteriet må først isættes, når det batteridrevne værktøj er klargjort til brug.

Isætning af batteri

1. Skub batteriet (15) ind i batteriholderen (9). Batteriet (15) går hørbart i indgreb.

Udtagning af batteri

1. Tryk på frigørelsesknappen (16) for batteriet (15), og træk det ud af batteriholderen (9).

8.4.1 Ladetilstandsvisning på hovedafbryderen (8) (fig. 5)

Ladetilstanden for batteriet (15) vises under drift, ved at de pågældende LED-lamper i ladetilstandsvisningen på hovedafbryderen (8) begynder at lyse.

4 LED'er lyser	Batteri fuldt opladet
3 LED'er lyser	Batteri delvis opladet
1 LED lyser	Batteri skal oplades

9 Betjening

PAS PÅ

Sørg for, at produktet er monteret fuldstændigt før ibrugtagning!

PAS PÅ

Sørg for, at den omgivende temperatur under arbejdet ikke overstiger 50°C og ikke er under -20°C.

PAS PÅ

Produktet er en del af 20V IXES-serien og må kun benyttes med batterier i denne serie. Batterierne må kun oplades med opladere i denne serie. Vær da opmærksom på producentens anvisninger.

⚠ FARE

Fare for personskade!

Hvis produktet sidder fast, skal du ikke forsøge at trække produktet ud med vold.

- Sluk motoren.
- Brug en vægtarm eller kile til at få produktet fri.

9.1 Sådan holdes og føres produktet

⚠ ADVARSEL

Fare for personskade på grund af tilbageslag!

- Anvend aldrig produktet med én hånd!

⚠ ADVARSEL

Fare for personskade!

- Anvend aldrig produktet uden den forreste håndbeskyttelse!

9.1.1 Forreste og bageste håndbeskyttelse (1, 10) (fig. 1)

- Den forreste håndbeskyttelse (1) og den bageste håndbeskyttelse (10) beskytter fingrene mod kvæstelser ved kontakt med savkæden (11), hvis denne går i stykker på grund af overbelastning.
- Den bageste håndbeskyttelse (10) beskytter desuden hånden mod grene og kviste.
- For hver ibrugtagning skal du kontrollere, at den forreste håndbeskyttelse (1) fungerer. Hold den forreste og den bageste håndbeskyttelse (1, 10) rene for at sikre funktionsevnen.

9.2 Tænding/slukning og brug af produktet (fig. 1, 4-7)

Tænd

1. Kontrollér, om der er savkædeolie i olietanken (17).
2. Påfyld savkædeolie, før olietanken (17) er tom, som beskrevet under 8.3.
3. Træk sværd- og kædebeskyttelsen (18) af kædesværdet (12).
4. Hold produktet med højre hånd på det forreste håndtag (4) og med venstre hånd på det bageste håndtag (7). Tømmefingeren og de andre fingre skal omslutte håndtagene (4, 7) i et fast greb.
5. Din krop og dine arme skal være i en sådan position, at de kan modstå kræfterne ved tilbageslag.
6. Tryk på hovedafbryderen (8), indtil LED'erne lyser.
7. Tryk på startspærren (5) med tommelfingeren på det forreste håndtag (4).
8. Hold startspærren (5) inde.
9. Tænd for produktet ved at trykke på Tænd/Sluk-kontakten (6).
10. Slip startspærren (5).

Bemærk:

Det er ikke nødvendigt at holde startspærren nede efter start af produktet. Startspærren er beregnet til at forhindre utilsigtet start af produktet.

Slukning

1. Sluk produktet ved at slippe Tænd/Sluk-kontakten (6).
2. Efter hvert arbejde med produktet skal den medfølgende sværd- og kædebeskyttelse (18) sættes på.

Bemærk:

Produktet slukker efter 1 min. af sikkerhedsmæssige årsager.

9.3 Beskyttelse mod overbelastning

Hvis batteriet overbelastes, slår det automatisk fra. Efter en afkølingsfase (varierer tidsmæssigt) kan produktet tændes igen.

10 Arbejdsinstrukser

Bemærk:

Kontrollér, at produktet ikke berører andre genstande, før det tændes.

- Undgå unormale kropsholdninger. Sørg for at stå sikkert, og hold altid ligevægten. På denne måde kan du bedre kontrollere elværktøjet, hvis der opstår uventede situationer.
- Du har bedre kontrol, hvis du saver med undersiden af sværdet (med trækkende kæde).
- Savkæden må ikke røre jorden eller en anden genstand, hverken mens der saves igennem eller derefter.
- Sørg for, at savkæden ikke sidder fast i savesnitted. Grenen må ikke knække eller splintre af.
- Vær også opmærksom på sikkerhedsforanstaltninger mod tilbageslag (se sikkerhedsforskrifter).

- Ved savearbejde på en skråning skal du altid stå over grenen. Kontrollér, at savkæden ikke rører jorden. Når du har afsluttet skæringen, skal du vente på, at savkæden stopper, før du fjerner produktet.

10.1 Saveteknikker

10.1.1 Afkortning

Afkortning er savning af fælles træstammer i små afsnit. Om muligt skal stammen lægges på og støttes af grene, bjælker eller kiler.

- Kontrollér, at savkæden ikke rører jorden ved savning.
- Sørg for god stabilitet, og stå over stammen i stejlt terræn. For at have fuldstændig kontrol over "gennemsavningen" skal modtrykket reduceres, når snittet er ved at være færdigt, uden at det faste greb omkring akku-træskærerens håndtag løsnes.
- Vent på, at savkæden står stille, når du er færdig med snittet, før du fjerner akku-træskæderen.
- Sluk altid akku-træskærerens motor, før du skifter fra træ til træ.

10.1.1.1 Savning på en arbejdsbuk

1. Hold produktet fast med begge hænder, og før produktet foran kroppen, mens du saver.
2. Når træet saves over, skal du føre produktet forbi kroppen til højre. Vær opmærksom på træet, der falder ned.
3. Stil dig sådan, at den oversavede gren ikke er en fare.
4. Pas på dine fødder. Det afsavede træ kan forårsage personskade, når det falder ned.
 - Sørg for, at din krop er i ligevægt, og at du står stabilt.

10.1.2 Afgrening

	ADVARSEL
Fare for personskade!	
Mange ulykker sker ved afgrening.	
<ol style="list-style-type: none"> 1. Hold produktet fast med begge hænder, og før produktet foran kroppen, mens du saver. 2. Læn dig ikke for langt forover under brug af produktet. 3. Sav aldrig grene af, når du står på træstammen. 4. Vær opmærksom på tilbageslagsområdet, hvis grene er under spænding. 	

Afgrening er en betegnelse for at fjerne grene og kviste fra et træ.

- Fjern først støttende grene efter afkortning.
- Grene, der er under spænding, skal saves nedefra og oppefter for at forhindre, at produktet sidder fast.
- Ved afsavning af tykkere grene skal du anvendes den samme teknik som ved afkortning.
- Arbejd til venstre for stammen, og hold dig så tæt som muligt på produktet. Produktets vægt hviler om muligt på stammen.
- Skift placering for at save grene af på den anden side af stammen.

- Forgrenede grene afkortes enkeltvis.
- Ved afgrening skal du først lade større, nedadvendte grene, som støtter træet, stå. Skær mindre grene med et snit.

11 Rengøring

⚠ ADVARSEL

Reparations- og vedligeholdelsesarbejde, der ikke er beskrevet i denne brugsanvisning, må kun udføres på et professionelt værksted. Brug kun originale reservedele.

Risiko for ulykker! Udfør altid vedligeholdelses- og rengøringsarbejde med batteriet taget ud. Fare for personskader! Lad produktet køle af inden påbegyndelse af enhver form for vedligeholdelses- og rengøringsarbejde. Motorelementer er meget varme. Risiko for personskade og forbrænding!

Produktet kan starte uventet og derved medføre personskader.

- Fjern batteriet.
- Lad produktet køle af.
- Tag værktøjet ud.

⚠ ADVARSEL

Fare for personskade ved håndtering af savkæden eller sværdet!

- Brug skærefaste handsker.

1. Vi anbefaler, at produktet altid rengøres umiddelbart efter brug.
2. Brug en pensel* eller fejekost* til rengøring af savkæden, ingen væske.
3. Hold greb og gribeblader tørre, rene og fri for olie og fedt. Glatte greb og gribeblader umuliggør sikker betjening af og kontrol med elværktøjet i uforudsete situationer.
4. Rengør evt. grebene med en fugtig klud* vredet op i.
5. Hold beskyttelsesskærme, luftslidser og motorhus fri for støv og snavs. Tør produktet af med en ren klud*, eller blæs den over med trykluft* ved lavt tryk. Vi anbefaler, at produktet altid rengøres umiddelbart efter brug.
6. Ventilationsåbninger må aldrig tildækkes.
7. Brug ikke rengørings- eller opløsningsmidler; disse kan angribe produktets plastdele. Sørg for, at vand ikke kan trænge ind i produktet.
8. Rengør noten på kædesværdet ved hjælp af en pensel eller med trykluft.
9. Rengør kædehjulet og fjederspænderen.

12 Vedligeholdelse

12.1 Udskiftning af kædesværd (12) (fig. 2)

1. Sluk for produktet, og tag batteriet (15) ud.

2. Stil produktet på en plan, lige overflade.
3. Drej skruen til kædespændingssystemet (2) i kædehjulafdækningen (3) mod uret for at løsne kædespændingen og fjerne kædehjulafdækningen (3).
4. Tag kædesværdet (12) og savkæden (11) ud.
5. For at afmontere kædesværdet (12) skal det drejes op og holdes i en vinkel på ca. 45 grader for lettere at kunne tage savkæden (11) af noten på kædesværdet.
6. Udskift kædesværdet (12), og monter kædesværdet (12) og savkæden (11) som beskrevet under 8.1.

12.2 Udskiftning og indkøring af savkæde (11) (fig. 2)

⚠ FARE

Risiko for alvorlig personskade på grund af savkæden, som kan gå i stykker eller springe af!

- Fastgør aldrig en ny savkæde til et slidt kædedrev eller til en beskadiget eller slidt styreskinne. Savkæden kan springe af eller gå i stykker.

- Anvend kun savkæder og sværd, der er beregnet til dette produkt.
- Før udskiftning af savkæden skal du rengøre noten på kædesværdet, da savkæden kan springe ud af skinnen, hvis der er aflejringer af snavs. Aflejringerne kan også opsuge savkædeolien. Dette vil medføre, at savkædeolien ikke eller kun til en vis grad kommer ned på undersiden af skinnen, og at smøringen forringes.

1. Stil produktet på en plan, lige overflade.
2. Drej skruen til kædespændingssystemet (2) mod uret for at løsne kædespændingen og fjerne kædehjulafdækningen (3).
3. Tag kædesværdet (12) og savkæden (11) ud.
4. Læg savkæden (11) ud i en løkke, så snitkanterne er justeret med uret. For at justere savkæden (11) skal du orientere dig efter piktogrammerne (pile) på savkæden eller over kædehjulet (14).
5. Læg savkæden (11) ind i noten på kædesværdet (12).
6. For at montere kædesværdet (12) skal det drejes op og holdes i en vinkel på ca. 45 grader for lettere at kunne føre savkæden (11) på noten på kædesværdet (12).
7. Sæt kædesværdet (12) og savkæden (11) ind i fjederspænderen (13).
8. Tryk kædesværdet (12) med savkæden (11) ned for at stryge savkæden (11) over kædehjulet (14).
9. Når savkæden (11) slippes, spændes den automatisk.
10. Sæt kædehjulafdækningen (3) på igen.
11. Drej skruen til kædespændingssystemet (2) med uret med hånden.
12. Kontrollér igen, at savkæden (11) sidder fest, og spænd skruen til kædespændingssystemet (2) i kædehjulafdækningen (3).

Bemærk:

Ved en ny savkæde forringes spændekraften efter noget tid. Derfor skal du efterspænde savkæden efter de første 5 snit, senest efter 10 minutters savetid.

12.3 Slibning af savkæden (11)

ADVARSEL

Øget fare for ulykker på grund af en forkert slebet savkæde!

På grund af afvigelse i målangivelser for skæringsgeometrien ved slibning øges faren for tilbageslag af produktet.

- Få savkæden slebet af en fagmand.

Savkæden kan efterslibes på et autoriseret værksted. Forsøg ikke at slibe savkæden selv, hvis du ikke har et egnet værktøj og den nødvendige erfaring.

Bemærk:

En skarp savkæden sikrer en optimal snitydelse. Den arbejder sig nemt gennem træet og efterlader store, lange træspåner.

En savkæde er sløv, hvis du skal trykke skæreudstyret mod træet, og hvis træspånerne er meget små. Ved en meget sløv savkæde er der overhovedet ingen små spåner, men kun træstøv.

12.4 Kontrol af kædehjul (14) (fig. 2, 8)

1. Stil produktet på en plan, lige overflade.
2. Drej skruen til kædespændingssystemet (2) mod uret for at løse kædespændingen og fjerne kædehjulsaf-dækningen (3).
3. Tag kædesværdet (12) og savkæden (11) ud.
4. Kontrollér indløbssporene på kædehjulet (14) med et kontrolværktøj (indgår ikke i leveringsomfanget).
5. Hvis indløbssporene er dybere end $a=0,5$ mm, må du ikke anvende produktet, men skal kontakte en forhandler. Kædehjulet (14) skal udskiftes.

12.5 Kontrol af kædesværd (12) (fig. 2, 9)

1. Stil produktet på en plan, lige overflade.
2. Drej skruen til kædespændingssystemet (2) mod uret for at løse kædespændingen og fjerne kædehjulsaf-dækningen (3).
3. Tag kædesværdet (12) og savkæden (11) ud.
4. Mål notdybden på kædesværdet (12) med målestokken på en fileholder (indgår ikke i leveringsomfanget).
5. Kædesværdet (12) skal udskiftes, hvis en af følgende punkter gør sig gældende:
 - Kædesværdet er beskadiget.
 - Den målte notdybde er mindre end den minimale notdybde for kædesværdet (4 mm).
 - Kædesværdets not er indsnævret eller udspilet.

13 Opbevaring og transport

Opbevar produktet og dets tilbehør mørkt, tørt og frostfrit og utilgængeligt for børn. Den optimale opbevaringstemperatur er mellem 5°C og 30°C.

Opbevar produktet i den originale emballage. Tildæk produktet for at beskytte det mod støv eller fugt. Opbevar brugsanvisningen sammen med produktet.

13.1 Forberedelse til opbevaring

1. Sæt kædebeskyttelsen på.
2. Fjern batteriet.
3. Tøm produktet fuldstændigt.
4. Rengør og kontrollér produktet for skader.

13.2 Transport

ADVARSEL

Fare for personskade!

Tag batteriet ud af elværktøjet, før du udfører arbejde på elværktøjet (f.eks. vedligeholdelse, værktøjsskift osv.), og når du transporterer og opbevarer det. Der er risiko for personskade, hvis tænd/sluk-kontakten betjenes utilsigtet.

- Produktet må kun transporteres i det dertil beregnede håndtag.

14 Reparation og bestilling af reservedele

Vær opmærksom på, at følgende dele på dette produkt slides som følge af brug eller naturligt slid, og at der er brug for følgende dele som forbrugsmaterialer.

PAS PÅ

Iht. produktansvarsloven fraskriver vi os ansvaret for skader, der skyldes forkert reparation eller brug af ikke-originale reservedele.

Kontakt en kundeservice eller en autoriseret fagmand. Det samme gælder også for tilbehørsdele.

Reservedele og tilbehør fås hos vores service-center. Dette gøres ved at scanne QR-koden på forsiden.

14.1 Bestilling af reservedele

Husk at angive følgende oplysninger, når der bestilles reservedele:

- Modelbetegnelse
- Varenummer
- Data på mærkepladen

Reservedele/tilbehør

Kædesværd artikel-nr.:	7904201711
Savkæde artikel-nr.:	7904201713
Batteri SBP2.0 artikel-nr.:	7909201708
Batteri SBP4.0 artikel-nr.:	7909201709
Oplader SBC2.4A artikel-nr.:	7909201710
Oplader SBC4.5A artikel-nr.:	7909201711
Oplader SDBC2.4A artikel-nr.:	7909201712
Oplader SDBC4.5A artikel-nr.:	7909201713
StarterSætSBSK2.0 artikel-nr.:	7909201720
StarterSætSBSK4.0 artikel-nr.:	7909201721

15 Bortskaffelse og genanvendelse

Oplysninger om emballage



Emballeringsmaterialeerne er genanvendelige. Emballage skal bortskaffes jf. gældende miljøregler.

Oplysninger om loven om brugt elektrisk og elektronisk udstyr (ElektroG)



Brugt elektrisk og elektronisk udstyr (elskrot) hører ikke til husholdningsaffaldet, men skal indsamles og/eller bortskaffes separat!

- Brugte (genopladelige) batterier, der ikke er permanent installeret i en brugt maskine, skal udtages i intakt tilstand inden aflevering! Sådanne batterier skal bortskaffes i henhold til batteriloven.
- Ejere og/eller brugere af elektriske og elektroniske maskiner er juridisk forpligtet til at returnere sådanne efter brug.
- Slutbrugeren er eneansvarlig for at slette sine personlige oplysninger på den brugte maskine, der skal bortskaffes!
- Symbolet med den overstregede skraldespand betyder, at brugte elektriske og elektroniske apparater (elskrot) ikke må bortskaffes sammen med husholdningsaffald.
- Brugte elektriske og elektroniske apparater (elskrot) kan afleveres gratis på følgende steder:
 - Offentlige bortskaffelses- og/eller indsamlingssteder (f.eks. kommunale genbrugsstationer)
 - Salgssteder for elektroniske apparater (fysiske butikker og online), forudsat at forhandleren er forpligtet til at tage sådanne apparater retur - eller tilbyder dette frivilligt.
 - Du kan gratis aflevere op til tre brugte elektriske apparater pr. apparattype, med en maksimal kantlængde på 25 centimeter, hos producenten uden først at skulle købe et nyt apparat hos samme, eller du kan aflevere sådanne apparater på et andet autoriseret indsamlingssted i dit nærområde.

– Du kan indhente yderligere tilbagetagningsbetinger hos producenter og distributører hos disses respektive kundeservice.

- Hvis et nyt elektrisk apparat leveres af producenten til en privat husstand, kan producenten foranledige, at det gamle elektriske apparat afhentes gratis efter anmodning fra slutbrugeren. For at gøre dette skal du kontakte producentens kundeservice.
- Disse erklæringer gælder kun for apparater, der installeres og sælges i landene i EU, og som er underlagt det europæiske direktiv 2012/19/EU. I lande uden for EU kan der gælde forskellige regler for bortskaffelse af brugte elektriske og elektroniske apparater (elskrot).

Oplysninger om (genopladelige) lithium-ion-batterier



Batteriet skal fjernes inden bortskaffelse af apparatet!

- Smid ikke batteriet i husholdningsaffaldet, på et bål (eksplosionsfare) eller i vandet. Beskadede batterier kan skade miljøet og dit helbred, hvis giftige dampe eller væsker slipper ud.
- Defekte eller brugte batterier skal genvindes iht. direktivet 2006/66/EF.
- Maskinen og opladeren må kun afleveres på en genbrugsstation. De anvendte plast- og metaldele kan adskilles efter type og dermed genbruges.
- Batterierne skal bortskaffes i afladet tilstand. Vi anbefaler, at man tildækker polerne med tape for at beskytte mod kortslutning. Forsøg ikke at åbne batteriet.
- Bortskaf batterierne i henhold til de lokale bestemmelser. Batterierne skal afleveres på en genbrugsstation med henblik på miljøvenligt genbrug. Forhør dig hos kommunen.

Brændstof og olie

- Inden produktet bortskaffes, skal brændstoftanken og motoroliebeholderen tømmes!
- Brændstof og motorolie hører ikke til i husholdningsaffald eller afløb, men skal indsamles og/eller bortskaffes separat!
- Tomme olie- og brændstofbeholdere skal bortskaffes i henhold til gældende miljøregler.

16 Afhjælpning af fejl

Fejl	Mulig årsag	Afhjælpning
Produktet starter ikke.	Batterieffekten er for lav.	Oplad batteriet.
	Batteriet er ikke isat korrekt.	Skub batteriet ind i batteriholderen. Batteriet går hørbart i indgreb.
	Tænd/Sluk-kontakt er defekt.	Kontakt vores kundeservice.
	Motor er defekt.	
Dårlig skæreydelse.	Savkæde monteret forkert.	Monter savkæden korrekt.
	Savkæden er sløv.	Få savkæden slebet af en fagmand, eller udskift savkæden.
	Kædespænding utilstrækkelig.	Kontrollér savkæden. Spænd evt. savkæden.
Produkt kører trægt/savkæde springer af.	Kædespænding utilstrækkelig.	Kontrollér savkæden. Spænd evt. savkæden.
Usædvanlig vibration	Styreskinne er løs.	Kontrollér, at styreskinnen sidder godt fast.

17 Garantivilkår – Schepbach 20V IXES-serie

Revisionsdato 25-04-2024

Kære kunde,

vores produkter er underlagt streng kvalitetskontrol. Skulle et produkt alligevel ikke fungere korrekt, beklager vi dette meget og beder dig kontakte vores kundeservice, der er angivet på garantikortet. Vi hjælper dig også gerne telefonisk via servicenummeret. Formålet med følgende oplysninger er at hjælpe dig med at behandle og løse problemer problemfrit i tilfælde af skader.

For at kunne fremsætte garantikrav gælder følgende:

1. **Disse garantivilkår** regulerer vores yderligere producentgaranti for købere (private slutbrugere) af nye produkter. De lovpålagte garantikrav påvirkes ikke af denne garanti. Den forhandler, som du har købt produktet af, er ansvarlig for disse.

2. **Producentens garanti** omfatter kun fejl og mangler ved et nyt produkt købt af dig, som skyldes materiale- eller fabriktionsfejl. Hvis der opstår materiale- eller fabriktionsfejl i løbet af garantiperioden, yder producenten som garant en af følgende ydelser efter eget skøn inden for rammerne af denne garanti:

- Gratis reparation af varen
- Fri ombytning af varen til en tilsvarende artikel (evt. også ombytning til en nyere model, hvis den oprindelige vare ikke længere er tilgængelig).

Erstattede produkter eller dele overgår til vores ejendom. Vær opmærksom på, at vores produkter ikke er konstrueret til erhvervs-mæssig, håndværksmæssig eller professionel brug. En garantisag kan derfor ikke komme på tale, hvis produktet har været brugt i erhvervs-, håndværks- eller industrivirksomheder inden for garantiperioden eller har været udsat for tilsvarende belastninger.

3. **Følgende er ikke omfattet af vores garanti:**

- Skader på produktet forårsaget af tilsidesættelse af monteringsvejledningen, ukorrekt installation, tilsidesættelse af brugsanvisningen (f.eks. tilslutning til forkert netspænding eller strømtype) eller vedligeholdelses- og sikkerhedsbestemmelserne eller ved brug af produktet under uegnede miljøforhold samt mangel på pleje og vedligeholdelse.
- Skader på produktet forårsaget af misbrug eller forkert brug (som f.eks. overbelastning af produktet eller brug af uautoriseret værktøj eller tilbehør), indtrængning af fremmedlegemer i produktet (som f.eks. sand, sten eller støv), transportskader, brug af vold eller eksterne påvirkninger (som f.eks. skader forårsaget af fald).
- Skader på produktet eller dele af produktet, der skyldes tilsigtet, normal (driftsbetingede) eller anden naturlig slidage samt skader og/eller slidage på siddele.
- Fejl og mangler ved produktet forårsaget af brug af tilbehør, supplerende eller reservedele, der ikke er originale dele eller ikke anvendes som tilsigtet.
- Produkter, hvorpå der er foretaget ændringer eller modifikationer.

- Mindre afvigelser fra den ønskede beskaffenhed, som er irrelevante for produktets værdi og anvendelighed.
- Produkter, på hvilke der er udført uautoriserede reparationer eller indgreb, især af uautoriseret tredjepart.
- Hvis mærkninger på produktet eller produktets identifikationsoplysninger (maskinmærkat) mangler eller er ulæselige.
- Produkter, der er stærkt forurenet og derfor afvises af servicepersonalet.
- Erstatningskrav og følgeskader er generelt udelukket fra denne garanti.

4. **Garantiperioden** er normalt **5 år** (12 måneder for (genopladelige) batterier) og begynder fra og med produktets købsdato. Datoen på den originale købskvittering er afgørende. Garantikrav skal fremsættes, så snart fejlen/manglen konstateres. Fremsættelse af garantikrav efter garantiperiodens udløb er udelukket. Reparation eller ombytning af produktet medfører ikke en forlængelse af garantiperioden, ligesom denne service heller ikke inddeler en ny garantiperiode for produktet eller for installerede reservedele. Dette gælder også ved brug af lokale tjenester. Forudsætning for at kunne fremsætte garantikrav er, at producenten som garant får mulighed for på anmodning at undersøge garantisagen via indsendelse af varen. Det er vigtigt at sikre, at skader under transport undgås via brug af passende emballage. Det pågældende produkt skal forelægges for eller fremsendes til kundeservice i rengjort stand sammen med en kopi af købskvitteringen - som skal indeholde oplysninger om købsdato og produktbetegnelse. Hvis et produkt fremsendes i ufuldstændig stand uden det komplette leveringsomfang, vil det manglende tilbehør blive krediteret/fratrullet, hvis produktet ombyttes eller refunderes. Delvist eller helt adskilte produkter kan ikke accepteres som garantikrav. Er reklamationen uberettiget og/eller uden for garantiperioden, afholder køber som udgangspunkt transportomkostningerne og -risikoen. **Garantikrav bedes anmeldt på forhånd til servicecenteret (se nedenfor).** Som udgangspunkt aftales det, at det defekte produkt med en kort beskrivelse af fejlen fremsendes til nedenstående serviceadresse via organiseret returnering eller - i tilfælde af reparation uden for garantiperioden - med tilstrækkelig porto under hensyntagen til relevante retningslinjer for emballage og forsendelse. **Sørg venligst for, at produktet af sikkerhedsmæssige årsager (afhængigt af model) er fri for alle driftsstoffer, når det returneres.** Produktet, der sendes til vores servicecenter, skal emballeres på en sådan måde, at skader på det reklamerede produkt undgås under transporten. Så snart reparationen/ombytningen er udført, returnerer vi varen gratis til dig. Hvis produkter ikke kan repareres eller ombyttes, kan vi efter eget skøn refundere et beløb op til købsprisen for det defekte produkt med fradrag for slidage. Disse garantier gælder kun for den oprindelige private køber og kan ikke tildeles eller overdrages.

5. **Førlængelse af garantiperioden til 10 år:** Scheppach tilbyder en yderligere garantiførlængelse på 5 år på produkter i Scheppach 20V-serien. Garantiperioden for disse produkter er således i alt 10 år. Undtaget herfra er (genopladelige) batterier, opladere og tilbehør. Du kan benytte dig af denne garantiudvidelse ved at registrere dit Scheppach-produkt herfra online på <https://Garantie.scheppach.com> senest 30 dage fra købsdatoen. Efter udført online-registrering modtager du en bekræftelse på den varerelaterede garantiførlængelse.
6. **Til fremsættelse af garantikrav bedes du kontakte vores service-center.**
Du bedes venligst benytte formularen på vores websted: <https://www.scheppach.com/de/service>
Undlad venligst at tilsende os produkter uden først at kontakte os og registrere dig hos vores servicecenter.
For at kunne fremsætte garantikrav er det en ufravigelig forudsætning, at du først kontakter vores servicecenter. Garantikrav skal fremsættes senest 14 dage efter, at fejlen eller manglen er konstateret, og inden garantiperioden udløber. Dette kræver det originale købsbevis og, hvis relevant, bekræftelse af den varerelaterede garantiførlængelse.
7. **Behandlingstid** - Vi behandler som udgangspunkt reklamationer inden for 14 dage efter modtagelsen i vores servicecenter. Hvis den oplyste behandlingstid i særlige tilfælde skulle blive overskredet, informerer vi dig i god tid.
8. **Sliddele er generelt ikke omfattet af garantien!** - Sliddele er: a) medfølgende, påmonterede og/eller installerede (genopladelige) batterier og b) alle modelafhængige sliddele (bl.a. rømme, savklinger, indsatsværktøjer, slibeskiver, filtre, kulbørster osv.; se brugsanvisningen). Undtaget fra garantien er batterier, der er dybaffadet eller har beskadigede huse og/eller batteripoler.
9. **Prisoverslag** - Vi kan reparere produkter, der ikke (længere) er dækket af garantien, mod beregning. På forespørgsel hos vores servicecenter kan du fremsende de defekte produkter for at få et prisoverslag og evt. skriftligt anmode servicecentret om at foretage reparation (pr. post, e-mail). Der vil ikke blive foretaget yderligere behandling uden din anmodning om reparation.

Garantivilkårene gælder kun i den version, der er gældende på tidspunktet for reklamationen og kan findes på vores websted (www.scheppach.com). Ved oversættelser er den tyske version altid gældende.

Scheppach GmbH · Günzburger Str. 69 · 89335 Ichenhausen (Tyskland)

Telefon: +800 4002 4002 ·

E-Mail: customerservice.DK@scheppach.com ·

Internet: <https://www.scheppach.com>

Vi forbeholder os retten til at foretage ændringer i disse garantivilkår til enhver tid uden forudgående varsel.

18 EU-overensstemmelseserklæring

Oversættelse af den originale overensstemmelseserklæring

Producent:

Scheppach GmbH
Günzburger Straße 69
D-89335 Ichenhausen, Tyskland

Vi erklærer under eget ansvar, at det her beskrevne produkt overholder de gældende direktiver og standarder.

Mærke: **SCHPEPPACH**
Art.-betegnelse: **AKKU-TRÆSKÆRER - BC-PS150-X**
Varenr. **5910310900**

EU-direktiver:

2014/30/EU, 2006/42/EF, 2011/65/EU*

* Genstanden, der beskrives ovenfor i erklæringen, opfylder forskrifterne i Europa-Parlamentets og Rådets direktiv 2011/65/EU af 8. juni 2011 om begrænsning af anvendelsen af visse farlige stoffer i elektrisk og elektronisk udstyr.

2006/42/EG - Bilag IV

Bemyndiget organ: TÜV SÜD Product Service GmbH Zertifizierstelle, Ridlerstraße 65, 80339 München, Tyskland
0123

Nummer: M6A 011284 0445 Rev.01

2000/14/EF_2005/88/EF – Tillæg: V

Garanteret lydeffektniveau (L_{WA}): 90 dB
Målt lydeffektniveau (L_{WA}): 86,8 dB

Anvendte standarder:

EN 62841-1:2015/A11:2022; EK9-BE-98(v2):2020;
EN IEC 55014-1:2021; EN IEC 55014-2:2021;
EN ISO 12100:2010

Dokumentationsansvarlig:

David Rümpelein
Günzburger Str. 69
D-89335 Ichenhausen
Ichenhausen, 17.07.2024

Simon Schünk
Division Manager Product Center

Andreas Pecher
Head of Project Management

Innholdsfortegnelse

1	Innledning.....	289
2	Produktbeskrivelse (fig. 1).....	290
3	Leveringsomfang (fig. 1).....	290
4	Tiltent bruk.....	290
5	Sikkerhetsinstruksjoner.....	291
6	Tekniske data.....	293
7	Utpakking.....	294
8	Før igangsetting.....	294
9	Betjening.....	296
10	Arbeidsinstrukser.....	297
11	Rengjøring.....	297
12	Vedlikehold.....	298
13	Lagring og transport.....	299
14	Reparasjon og reservedelsbestilling.....	299
15	Kassering og gjenvinning.....	299
16	Feilhjelp.....	300
17	Garantibetingelser – Scheppach 20V IXES serie.....	300
18	EU-samsvarserklæring.....	302
19	Utvidet tegning.....	320

Forklaring av symbolene på produktet

Bruken av symboler i denne håndboken er ment å gjøre deg oppmerksom på potensielle risikoer. Sikkerhetsymbolene og forklaringene som følger med dem må bli forstått. Advarslene i seg selv eliminerer ingen risikoer og kan ikke erstatte riktige ulykkesforebyggende tiltak.

	Før igangsetting må bruksanvisningen og sikkerhetsinstruksjonene leses og følges!		Ikke bruk produktet med én hånd.
	Obs! Unnlatelse av å følge sikkerhetsskiltene og advarslene som er festet på produktet, samt unnlatelse å følge sikkerhets- og betjeningsinstruksjonene kan føre til alvorlige personskader eller til og med død.	 	Den batteridrevne grensaksen må plasseres oppreist! Ikke legg den ned!
	Bruk vernebrille.		Innhold til oljetanken.

	Bruk hørselsvern.		Vekt kg.
	Bruk alltid sikkerhetshjelm!		Sverdlengde
	Bruk vernehansker!		Skjærelengde
	Bruk solide sko!		Advarsel! Fare for tilbakeslag (Kickback). Se opp for tilbakeslag av produktet og unngå kontakt med skinnetuppen.
	Det er viktig å bruke verneklær for hender, underarmer, ben og føtter.		Gjennomfør vedlikeholds-, omstillings-, innstillings- og rengjøringsarbeid kun når motoren er slått av og batteriet er fjernet.
	Påfyllingsåpning for sagkjedeolje		Startsperre
	Monteringsretning for sagkjedet		Garantert lydeffektnivå for produktet.
	Produktet skal ikke utsettes for regn. Produktet skal bare stasjoneres, lagres og drives under tørre omgivelsesforhold.		Litium-ion batteri
	Bruk produktet alltid med begge hendene.		Produktet tilsvarende de aktuelle europeiske direktivene.

1 Innledning

Produsent:

Scheppach GmbH
Günzburger Straße 69
D-89335 Ichenhausen

Kjære kunde

Vi ønsker deg mye glede og lykke til ved arbeider med ditt nye produkt.

Merknad:

Produsenten av dette produktet er i henhold til loven om produktansvar ikke ansvarlig for skader, som oppstår på dette produktet eller grunnet dette produktet ved:

- Feil behandling
- Ignorering av brukerveiledningen
- Reparasjoner fra tredjeparter, ikke autoriserte fagfolk
- Montering og utskifting av ikke originale reservedeler
- Ikke-tiltenkt bruk

Vær oppmerksom på følgende:

Brukerveiledningen er del av produktet.

Den inneholder viktige instruksjoner om hvordan du arbeider sikkert, faglig korrekt og økonomisk, hvordan du unngår farer, sparer reparasjonskostnader, reduserer nedetider og øker påliteligheten og levetiden til produktet. I tillegg til sikkerhetsbestemmelsene i denne brukerveiledningen må du absolutt overholde gjeldende forskrifter for drift av produktet i landet ditt.

Gjør deg kjent med alle betjenings- og sikkerhetsinstruksjoner før du bruker produktet. Driv produktet kun som beskrevet og for de angitte bruksområdene. Oppbevar brukerveiledningen på et trygt sted og overlever alle dokumenter hvis du gir produktet videre til tredjepart.

2 Produktbeskrivelse (fig. 1)

1. Fremre håndbeskyttelse
2. Skruer for kjedestrammesystem
3. Kjedejuldeksel
4. Fremre håndtak
5. Startspærre
6. På-/av-bryter
7. Bakre håndtak
8. Hovedbryter (inkl. LED-er)
9. Batteri-holder
10. Bakre håndbeskyttelse
11. Sagkjede
12. Kjedesverd
13. Fjærstrammer
14. Kjedejul
15. Batteri*
16. Opplåsingstast (batteri)
17. Oljetank
18. Sverd- og kjedebeskyttelse

* = ikke inkludert i leveringsomfanget!

3 Leveringsomfang (fig. 1)

Pos.	Antall	Betegnelser
11.	1 x	Sagkjede (formontert)
12.	1 x	Kjedesverd (formontert)
18.	1 x	Sverd- og kjedebeskyttelse (formontert)
	1 x	Batteridrevet grensaks
	1 x	Brukerveiledning

4 Tiltent bruk

Produktet kan brukes til saging av tre og grener utendørs opp til en diameter som tilsvarer skjærelengden til førings-skinnen.

Produktet er ikke beregnet for felling av trær og for alle andre typer bruk (f.eks. kutting av mur, plast, stein, metall, matvarer eller treverk som inneholder fremmedlegemer som spiker eller skruer).

Produktet må brukes med høyre hånd på håndtaket og med venstre hånd på gripeflaten.

Produktet skal bare benyttes iht. dets formål. Enhver bruk som går utover dette er ikke tiltent. Brukeren/operatøren, og ikke produsenten, er ansvarlig for materielle skader eller personskader av enhver art som forårsakes av dette.

Det å følge sikkerhetsinstruksjonene, montasjeanvisningen og brukerveiledningen er også en del av forskriftsmessig bruk.

Personer som bruker og vedlikeholder produktet, må kjenne godt til det og være orientert om mulige farer.

Foretas det endringer på produktet, påtar ikke produsenten seg noe ansvar for skader som kan oppstå som følge av dette.

Produktet bare brukes med originaldeler og originaltilbehør fra produsenten.

Sikkerhets-, arbeids- og vedlikeholdsforskriftene til produsenten og målene som er spesifisert i de tekniske dataene, må overholdes.

Vennligst merk at våre produkter forskriftsmessig sett ikke ble konstruert for bruk innen handel, håndverk og industri. Vi påtar oss intet garantiansvar dersom produktet benyttes innen handel, håndverk eller industri, eller ved likestilte aktiviteter.

Forklaring av signalordene i brukerveiledningen

FARE

Signalord for å indikere en overhengende farlig situasjon som, hvis den ikke unngås, vil resultere i død eller alvorlig personskade.

ADVARSEL

Signalord for å indikere en mulig farlig situasjon som, hvis den ikke unngås, kan føre til død eller alvorlig personskade.

FORSIKTIG

Signalord for å indikere en potensielt farlig situasjon som, hvis den ikke unngås, kan føre til mindre eller moderat personskade.

OBS

Signalord for å indikere en mulig farlig situasjon som, hvis den ikke unngås, kan føre til materielle skader på produktet eller eiendom/eiendeler.

5 Sikkerhetsinstruksjoner

ADVARSEL

Les alle sikkerhetsinstruksjoner, anvisninger, illustrasjoner og tekniske data, som er vedlagt el-verktøyet.

Unnlatelse av å overholde de påfølgende anvisningene kan føre til elektrisk støt, brann og/eller alvorlige personskader.

Oppbevar alle sikkerhetsinstruksjoner og anvisninger for fremtiden.

Begrepet "El-verktøy" som brukes i sikkerhetsinstruksjonene gjelder for strømdrevne el-verktøy (med strømledning) eller batteridrevne el-verktøy (uten strømledning).

1) Sikkerhet på arbeidsplassen

- a) **Hold arbeidsområdet rent og godt belyst.** Uorden eller ubelyste arbeidsområder kan føre til ulykker.
- b) **Ikke arbeid med el-verktøyet i eksplosjonsfarlig omgivelse, der det finnes seg brennbare væsker, gass eller støv.** El-verktøy lager gnister, som kan antenne støvet eller dampen.
- c) **Hold barn og andre personer unna når du bruker el-verktøyet.** Hvis du blir distraheret, kan du miste kontrollen over el-verktøyet.

2) Elektrisk sikkerhet

- a) **Tilkoblingspluggen til el-verktøyet må passe inn i stikkkontakten. Støpselet må på ingen måter endres. Ikke bruk adapterpluggen sammen med jordet el-verktøy.** Uendrede støpsler og passende stikkontakter reduserer risikoen for elektrisk støt.
- b) **Unngå kroppskontakt med jordete overflater til f.eks. rør, radiatorer, ovner og kjøleskap.** Det består en økt risiko for elektrisk støt, når din kropp er jordet.
- c) **Hold el-verktøy unna regn og fuktighet.** Hvis det kommer inn vann i et el-verktøy øker dette faren for elektrisk støt.
- d) **Ikke misbruk tilkoblingsledningen til å bære el-verktøyet, til å henge opp eller å trekke ut støpselet fra stikkkontakten. Hold tilkoblingsledningen unna varme, olje, skarpe kanter eller bevegelige deler.** Skadde eller sammenviklede tilkoblingsledninger øker risikoen for elektrisk støt.
- e) **Når du arbeider med et el-verktøy utendørs, må du kun bruke skjøteledninger, som også er egnet for utendørs bruk.** Bruken av en skjøteledning som er egnet for utendørs bruk reduserer risikoen for elektrisk støt.
- f) **Hvis det ikke er mulig å unngå drift av el-verktøyet i fuktig omgivelse, må du bruke en feilstrømbryter.** Bruk av en feilstrømbryter reduserer faren for elektrisk støt.

3) Sikkerhet til personer

- a) **Vær oppmerksom, pass på hva du holder på med, og gå fornuftig frem ved arbeid med et el-verktøy. Ikke bruk el-verktøy når du er trett eller er påvirket av narkotika, alkohol eller medikamenter.** Ett øyeblikks uaktsomhet ved bruk av el-verktøyet kan føre til alvorlige personskader.

- b) **Bruk personlig verneutstyr og alltid vernebriller.** Bruk av personlig verneutstyr, som støvmaske, sklisikre vernesko, sikkerhetshjelm eller hørselsvern, alt etter type og bruk av el-verktøyet, reduserer faren for personskader.
- c) **Unngå utilsiktet idriftsetting. Forsikre deg om at el-verktøyet er slått av, før du kobler det til på strømforsyningen og/eller batteriet, samt løfter eller bærer det.** Hvis du har fingeren på bryteren mens du bærer el-verktøyet eller kobler el-verktøyet til strømforsyningen mens det er slått på, kan dette føre til ulykker.
- d) **Fjern innstillingsverktøy eller skrunøkler, før du slår på el-verktøyet.** Et verktøy eller en nøkkel, som finnes seg i en dreierende del av el-verktøyet, kan føre til personskader.
- e) **Unngå unormal kroppsholdning. Sørg for sikkert fotfeste og hold alltid likevekten.** Ligg kan du i uventede situasjoner bedre kontrollere el-verktøyet.
- f) **Bruk egnede klær. Du skal ikke benytte vide klær eller smykker. Sørg for at hår og klær holdes unna bevegelige deler.** Løstlittende klær, smykker eller langt hår kan hektes fast i bevegelige deler.
- g) **Hvis det er mulig å montere støvavtrekks- og oppsamlingsinnretninger, må de tilkobles og brukes på riktig måte.** Bruk av et støvavtrekk kan redusere støvrelaterte farer.
- h) **Men du må ikke føle deg for sikker, og ikke heve deg selv over sikkerhetsreglene for el-verktøy, selv om du etter hyppig bruk er kjent med el-verktøyet.** Uaktsom handling kan i løpet av et brøkdels sekund føre til alvorlige personskader.

4) Bruk og behandling av el-verktøyet

- a) **Du skal ikke overbelaste el-verktøyet. Bruk et el-verktøy som er egnet for arbeidet som skal utføres.** Med passende el-verktøy arbeider du bedre og sikrere i det angitte effektområdet.
- b) **Ikke bruk el-verktøy, som har defekt bryter.** El-verktøy, som ikke lenger kan slås på eller av, er farlig og må repareres.
- c) **Trekk støpselet ut av stikkkontakten og/eller fjern det avtakbare batteriet, før du foretar innstillinger på apparatet, skifter deler til bruksverktøyet som brukes eller legger bort el-verktøyet.** Denne forholdsregelen hindrer utilsiktet start av el-verktøyet.
- d) **El-verktøy som ikke er i bruk, må oppbevares utenfor rekkevidden til barn. Ikke la personer bruke el-verktøyet, som ikke er kjent med det eller ikke har lest disse anvisningene.** Elektroverktøy er farlige, når de brukes av uerfarne personer.
- e) **El-verktøy og bruksverktøy som brukes krever nøye pleie. Kontroller om bevegelige deler fungerer feilfritt og ikke klemmer, om deler er brukt eller ødelagt, slik at funksjonen til el-verktøyet er redusert. Sørg for at skadde deler repareres før el-verktøyet brukes.** Mange ulykker skyldes dårlig vedlikeholdt el-verktøy.
- f) **Skjæreverktøy skal holdes skarpe og rene.** Korrekt pleide skjæreverktøy med skarpe skjærekanten er mindre utsatt for fastsetting og lettere å føre.

- g) **El-verktøy, tilbehør, bruksverktøy osv. skal brukes tilsvarende disse anvisningene.** Derved må du ta hensyn til arbeidsforholdene og arbeidet som skal utføres. Bruk av el-verktøy til andre formål enn det som regnes som tiltenkt bruk kan føre til farlige situasjoner.
- h) **Sørg for at håndtak og håndtaksflater holdes tørre, rene og fri for olje og fett.** Glatte håndtak og håndtaksflater tillater ikke sikker betjening og styring av el-verktøyet i uforutsigbare situasjoner.

5) Bruk og behandling av det batteridrevne verktøyet

- a) **Batterier må kun lades med ladeapparater som anbefales av produsenten.** Gjennom et ladeapparat, som er egnet for en bestemt type batterier, er det brannfare, hvis det brukes med andre batterier.
- b) **Benytt kun batterier som er ment for dette i elektroverktøy.** Bruken av andre batterier kan føre til personskader og brannfare.
- c) **Sørg for at batterier som ikke er i bruk holdes unna binders, mynter, nøkler, spiker, skruer eller andre små metallegenstander, som kan forårsake en forbindelse på kontaktene.** En kortslutning mellom batterikontaktene kan føre til forbrenninger eller brann.
- d) **Ved feil bruk kan væske lekke ut av batteriet. Unngå kontakt med denne væsken.** Ved utilsikket kontakt må væsken skylles av med vann. Dersom væsken kommer i øynene, må det i tillegg konsulteres legehjelp. Batterivæske som trer ut kan føre til hudirritasjon eller forbrenninger.
- e) **Ikke bruk batterier som er skadet eller som er endret.** Skadede eller endrede batterier kan oppføre seg uforutsigbart og føre til brann, eksplosjon eller fare for personskader.
- f) **Batteriet må ikke utsettes for brann eller for høye temperaturer.** Brann eller temperaturer på over 130 °C kan føre til eksplosjon.
- g) **Følg alle veiledninger for lading og sørg for at batteriet eller batteriverktøyet aldri lades utenfor temperaturområdet som er angitt i bruksanvisningen.** Feil lading eller lading utenfor det tillatte temperaturområdet kan ødelegge batteriet og øke brannfaren.

6) Service

- a) **El-verktøyet skal kun repareres av kvalifisert fagpersonell og kun med original-reservedeler.** Dermed sikres det at sikkerheten til el-verktøyet opprettholdes.
- b) **Foreta aldri vedlikehold av skadde batterier.** Vedlikehold av batterier skal kun utføres av produsenten eller autoriserte kundeserviceinstanser.

Sikkerhetsinstruksjoner for batteridreven grensaks

- a) **Hold alle kroppsdelene unna sagkjedet når saken er i gang.** Forsikre deg før start av saken, at sagkjedet ikke berører noe. Når du arbeider med en motorsag, kan et øyeblikk uoppmerksomhet føre til, at klær eller kroppsdelene gripes av sagkjedet.

- b) **Hold motorsagen alltid med høyre hånd på det bakre håndtaket og venstre hånd på det fremre håndtak.** Hvis du holder motorsagen i omvendt arbeidsstilling økes faren for personskader og må aldri gjøres.
- c) **Hold motorsagen kun på de isolerte håndtaksflatene, sagkjedet kan støte på skjulte strømledninger eller den egne nettkabelen.** Ved kontakt av sagkjedet med en strømførende ledning kan også deler av apparatet som er av metall bli strømførende og føre til elektrisk støt.
- d) **Bruk øyebeskyttelse.** Det anbefales å bruke ytterligere verneutstyr for hørselen, hodet, hendene, beina og føttene. Egnede verneklær reduserer faren for personskader grunnet flak med materiale som kastes rundt og tilfeldig berøring av sagkjedet.
- e) **Ikke bruk motorsagen på et tre, stige, tak eller ustabil overflate.** Drift på en slik måte utgjør en alvorlig fare for personskader.
- f) **Pass alltid på at du står stabilt og bruk motorsagen kun, når du står på fast, sikker og plan undergrunn.** Glatt undergrunn eller ustabile standflater kan føre til at du mister balansen eller kontroll over motorsagen.
- g) **Når du kutter en gren som står under spenning, må du regne med at den fjærer tilbake.** Hvis spenningen frigjøres i trefibrene, kan den spente grenen treffe brukeren og/eller føre til tap av kontroll over motorsagen.
- h) **Vær spesielt forsiktig ved kutting av kratt og unge trær.** Det tynne metallet kan sette seg fast i sagkjedet og slå på deg eller få deg til å miste likevekten.
- i) **Bær motorsagen på det fremre håndtaket mens den er slått av, sagkjedet må peke bort fra kroppen.** Ved transport eller oppbevaring av motorsagen må du alltid sette på beskyttelsesdekslet. Forsiktig håndtering av motorsagen reduserer sannsynligheten for utilsikket berøring av sagkjedet som er i gang.
- j) **Følg anvisningene for smøring, kjedespenning og skifte av føringsskinne og kjede.** Et kjede som ikke er forskriftsmessig spent eller smurt kan enten revne eller øke faren for tilbakeslag.
- k) **Sag kun treverk. Motorsagen skal ikke brukes for arbeider, som den ikke er ment for. Eksempel: Ikke bruk motorsagen til å sage metall, plast, murverk eller byggematerialer, som ikke er av treverk.** Bruk av motorsagen for ikke forskriftsmessige arbeider kan føre til farlige situasjoner.
- l) **Denne motorsagen er ikke egnet for å felle trær.** Bruk av motorsagen for ikke forskriftsmessige arbeider kan føre til alvorlige personskader til brukeren eller andre personer.

Årsaker og unngåelse av et tilbakeslag

Et tilbakeslag kan oppstå, hvis spissen til føringsskinnen berører en gjenstand eller treverket bøyer seg og sagkjedet klemmer fast i snittet.

Berøring av skinnetuppen kan i enkelte tilfeller føre til en uventet bakovervendt reaksjon, som gjør at føringsskinnen kastes oppover og i retning av brukeren.

Hvis sagkjedet klemmer fast på overkanten av føringsskinnen kan skinnen raskt støte tilbake i retning av brukeren.

Hver av disse reaksjonene kan føre til, at du mister kontrollen over sagen og eventuelt får alvorlige personskader. Du må ikke bare forlate deg på sikkerhetsinnretningene som er installert i motorsagen. Som bruker av en motorsag bør du gjennomføre forskjellige tiltak, for arbeid uten ulykker og personskader.

Et tilbakeslag er en følge av at motorsagen brukes feil. Det kan hindres gjennom egnede sikkerhetstiltak, som er beskrevet påfølgende:

- a) **Hold sagen fast med begge hendene, mens tomelen og fingeren griper rundt håndtakene til motorsagen. Bring kroppen og armene dine i en stilling, der de tåler rekylkreftene.** Hvis det er blitt gjennomført egnede tiltak, kan brukeren kontrollere rekylkreftene. Du må aldri slippe motorsagen.
- b) **Unngå en unormal kroppsholdning og ikke sag over skulderhøyde.** Dermed unngår du utilsiktet berøring av skinnenetuppen og har bedre kontroll over motorsagen i uventede situasjoner.
- c) **Bruk alltid reserveskinner og sagkjeder som foreskrevet av produsenten.** Feil reserveskinner og sagkjeder kan revne og/eller føre til rekyl.
- d) **Overhold anvisningene fra produsenten for sliping og vedlikehold av sagkjedet.** For lave dybdebegrensere øker faren for rekyl.

Ytterligere sikkerhetsinstruksjoner

- Følg nøye vedlikeholds-, inspeksjons- og serviceinstruksjonene i denne bruksanvisningen. Skadde beskyttelsesinnretninger og deler må repareres eller skiftes ut av vårt servicesenter, med mindre annet er angitt i bruksanvisningen.
- Det anbefales at en skråstegangsbruker i det minste bør øve på å kutte stokker på en sagbukk eller stativ.
- Når du sager i en skråning, må du alltid stå over trestammen. For å opprettholde full kontroll i øyeblikket av "saging gjennom", reduser kontaktrykket mot slutten av kuttet uten å slippe det faste grepet på håndtakene til produktet. Pass på at sagkjedet ikke berører bakken. Etter å ha fullført kuttet, vent til produktet står stille før du fjerner produktet derfra. Slå alltid av motoren til produktet og ta ut batteriet før du går fra tre til tre.
- Smuss, steiner, løs bark, spiker, stifter og ståltråd skal fjernes fra treet.
- **Ikke bruk tilbehør som ikke er anbefalt av produsenten.** Dette kan føre til elektrisk støt eller brann.

Resterende risikoer

Produktet er konstruert og bygget i henhold til nyeste tekniske standarder og anerkjente sikkerhetstekniske regler. Likevel kan det oppstå enkelte restfarer ved arbeidet.

- Hørselsskader, hvis det ikke brukes foreskrevet hørselvern.
- Restfarer kan minimeres dersom "Sikkerhetsinstruksjoner" og "Tiltent bruk" samt bruksanvisningen som helhet følges.
- Bruk produktet slik det anbefales i denne brukerveiledningen. På denne måten oppnår du at produktet gir optimal ytelse.

- Dessuten kan det, på tross av alle forholdsregler som treffes, finnes muligheter for ikke-åpenbare restfarer.

⚠ ADVARSEL

Under drift danner dette el-verktøyet et elektromagnetisk felt. Dette feltet kan under visse omstendigheter skade aktive eller passive medisinske implantater. For å redusere faren for alvorlige eller dødelige farer anbefaler vi at personer med medisinske implantater forhører seg med legen sin eller produsenten av implantatet før elektroverktøyet betjenes.

⚠ ADVARSEL

Ved langvarig arbeid kan operatøren oppleve sirkulasjonsforstyrrelser (hånd-arm vibrasjonssyndrom) på grunn av vibrasjoner i operatørens hender.

Hånd-arm vibrasjonssyndromet er en vaskulær sykdom hvor de små blodkarene på fingrene og tærne får sporadiske kramper. De berørte områdene er ikke lenger tilstrekkelig forsynt med blod og ser således meget bleke ut. Hyppig bruk av vibrerende produkter kan forårsake nerveskader hos personer som har nedsatt blodstrømning (f.eks. røykere, diabetikere).

Hvis du merker uvanlige svekkelser, må du stoppe arbeidet omgående og oppsøke en lege.

OBS

Produktet er en del av 20V IXES-serien og skal kun brukes med batterier fra denne serien. Batterier skal kun lades med ladere fra denne serien. Herved må du følge spesifikasjonene til produsenten.

⚠ ADVARSEL

Vær oppmerksom på sikkerhetsanvisningene og merknadene for lading og riktig bruk som er gitt i brukerveiledningen til batteriet og laderen fra 20V IXES-serien. En detaljert beskrivelse av ladeprosessen og ytterligere informasjon finnes i denne separate bruksanvisningen.

6 Tekniske data

Batteridreven grensaks	BC-PS150-X
Motorspenning	20 V 
Type kjedesverd (formontert)	ROYAL 6" GH06-31-43P
Type sagkjede (formontert)	ROYAL 6" 030-31-043
Tank/sagkjedeolje	ca. 30 cm ³ (30 ml)
Maks. skjærehastighet	6,8m/s
Maks. skjærelengde	150 mm
Kjededeling	0,30"

Drivleddykkelse	0,043"/1,09 mm
Kjedehjul antall tenner/deling	6T/7,62 (30")
Vekt (uten fylt tank, uten skjæreset)	1,1 kg
Vekt (uten fylt tank, med batteri)	1,7 kg

Med forbehold om tekniske endringer!

Støy og vibrasjon

⚠ ADVARSEL

Støy kan ha en alvorlig innvirkning på helsen din. Hvis maskinstøyen overstiger 85 dB, bruk egnet hørselsvern for deg selv og alle i nærheten.

Støy- og vibrasjonsverdier ble beregnet tilsvarende EN 62841-1.

Støyverdier

Lydtrykk L_{pA}	78,8 dB
Måleusikkerhet K_{pA}	3 dB
Støyeffekt L_{wA}	86,8 dB
Måleusikkerhet K_{wA}	3 dB

Vibrasjonsverdier

Vibrasjon a_{h1}	<2,5 m/s ²
Måleusikkerhet K	1,5 m/s ²

Den angitte totale vibrasjonsverdien og den totale støyemisjonsverdien er blitt målt iht. en standardisert testmetode og kan brukes for sammenligning av et el-verktøy med et annet.

De angitte støyemisjonsverdiene og den angitte totale vibrasjonsverdien kan også benyttes til en foreløpig vurdering av belastningen.

⚠ ADVARSEL

Støyemisjonen og vibrasjonsutslippsverdien kan ved den faktiske bruken av el-verktøyet skille seg fra de angitte verdiene, avhengig av type og måte, som el-verktøyet brukes, spesielt, hvilken type arbeidsstykke som arbeides.

Prøv å holde belastningen lavest mulig. Eksempler på tiltak: begrensnig av arbeidstiden. Derved skal en ta hensyn til alle aspektene til driftssyklusen (for eksempel perioder, der el-verktøyet er slått av, og slike, der det er slått på, men drives uten belastning).

7 Utpakking

⚠ ADVARSEL

Produktet og emballasjematerialer er ikke et leketøy!

Barn skal ikke leke med plastposer, folier og smådeler! Det er fare for svelging og kvelning!

- Åpne emballasjen og ta produktet forsiktig ut.
- Fjern emballasjematerialet samt emballasje- og transportsikringene (hvis der er noen).
- Sjekk at leveringsomfanget er fullstendig.

- Kontroller produktet og tilbehørsdeler for transportskader. Meld eventuelle skader straks til transportselskapet som leverte produktet. Senere reklamasjoner vil ikke bli godtatt.
- Hvis det er mulig, bør du bevare emballasjen til garantiperioden er over.
- Gjør deg kjent med produktet ved hjelp av brukerveiledningen før du tar det i bruk.
- Når det gjelder tilbehør, slitasje- og reservedeler, skal du kun bruke originaldeler. Reservedeler får du hos din fagforhandler.
- Oppgi ved bestillinger våre artikkelnumre, samt type og byggeår for produktet.

8 Før igangsetting

⚠ FARE

Fare for personskader!

Bruk av et ufullstendig montert produkt kan føre til alvorlige personskader.

- Kontroller strammingen av sagkjedet hyppig.
- Før hver bruk, utfør en visuell inspeksjon for å kontrollere at produktet er komplett og ikke inneholder skadde eller slitte komponenter. Sikkerhets- og beskyttelsesinnretninger må være intakt.

⚠ ADVARSEL

Fare for personskader!

Fjern batteriet fra el-verktøyet før du utfører noe arbeid på el-verktøyet (f.eks. vedlikehold, verktøyskift osv.) samt når du transporterer og oppbevarer det. Det er fare for personskader hvis på-/av-bryteren betjenes utilsiktet.

⚠ ADVARSEL

Fare for personskader hvis du håndterer sagkjedet eller sverdet!

- Bruk kuttsikre hansker.

Merknad:

- Kjedesverdet og kjedet er allerede ferdigmontert av hensyn til emballasje og transport.
- Et nytt sagkjede forlenges og må strammes oftere. Kontroller kjedespenningen regelmessig etter hvert kutt og juster den.
- Bruk kun sagkjeder og sverd som er utformet for dette produktet.

8.1 Montere/demontere kjedesverd (12) og sagkjede (11) (fig. 2)

Vi anbefaler at produktet og alt tilbehør kontrolleres for sikker passform før første gangs bruk og monteres på nytt om nødvendig.

1. Plasser produktet på en flat, rett overflate.
2. Vri skruen til kjedestrammesystemet (2) mot klokken for å løse kjedestrømmingen og fjern kjedehjuldekselet (3).
3. Ta ut kjedesverdet (12) og sagkjedet (11).

4. Legg ut sagkjedet (11) i en løkke slik at skjærekante-
ne er utrettet med klokken. For utretting av sagkjedet
(11), bruk symbolene (pilene) på sagkjedet eller over
kjedehjulet (14) som veiledning.
5. Legg sagkjedet (11) i sporet til kjedesverdet (12).
6. Ved montering, hold kjedesverdet (12) svingt oppover
i en vinkel på ca. 45 grader for lettere å kunne føre
sagkjedet (11) på sporet til kjedesverdet (12).
7. Sett inn kjedesverdet (12) og sagkjedet (11) på fjær-
strammeren (13).
8. Trykk kjedesverdet (12) med sagkjedet (11) ned for å
skyve sagkjedet (11) over kjedehjulet (14).
9. Når du slipper sagkjedet (11) blir det automatisk
strammet.
10. Sett igjen på kjedehjuldekselet (3).
11. Drei skruen for kjedestrammesystemet (2) med klok-
ken fast for hånd.
12. Kontroller passformen til sagkjedet (11) en gang til og
trekk til skruen for kjedestrammesystemet (2) til kjede-
hjuldekselet (3).

Merknad:

Vær oppmerksom på at du må fylle olje på produktet etter bruk og olje kan lekke hvis produktet lagres på siden eller opp ned. Dette er en normal prosess på grunn av nød-
vendig ventilasjonsåpning på den øvre kanten til tanken og er ingen grunn til reklamasjon. Siden dette produktet er kontrollert og testet med olje under produksjon, kan det være en liten rest i tanken selv etter at den er tømt, som lett kan bli forurensset med olje under transport av huset. Bruk en klut til å rengjøre huset.

Før du skifter sagkjede må sporet i føringsskinnen renses for smuss, siden sagkjedet kan hoppe ut av skinnen ved smussavleiringer. Avleiringene kan også absorbere kjede-
oljen. Resultatet vil være at kjedeoljen ikke når undersi-
den av skinnen, eller bare en liten del av den, og smøring forhindres.

8.2 Stramme sagkjedet (11) (fig. 2)

⚠ ADVARSEL
Fare for personskader hvis sagkjedet hopper av!
Et utilstrekkelig strammet sagkjede kan løsne under drift og forårsake personskader.
<ul style="list-style-type: none"> – Kontroller strammingen av sagkjedet hyppig. – Sagkjedestrammingen er for lav når drivleddene kommer ut av sporet på undersiden av føringsskin- nen. – Stram sagkjedet forskriftsmessig hvis sagkjedes- trammingen er for lav.

1. Produktet er utstyrt med et hurtigstrammesystem for sagkjede. Sagkjedet strammes automatisk av fjær-
strammeren som er festet til produktet. Det roterende
sagkjedet føres over sporet på kjedesverdet.

Kjedestrammingen og kjedesmøringen har stor innflytelse på sagkjedets levetid.

Sagkjedet er riktig strammet når det ikke henger på jke-
desverdet og kan trekkes hele veien rundt med en han-
skebelagt hånd. Når du trekker i sagkjedet med en trekk-
kraft på 9 N (ca. 1 kg), skal sagkjedet og kjedesverdet
ikke ha mer enn 2 mm avstand.

Merknad:

- Et nytt sagkjede har en tendens til å løsne i en viss tid etter montering. Kontroller derfor sagkjedestrammingen fra tid til annen før bruk.
- Stramming av sagkjedet bør utføres på et rent sted, fritt for sagflis og lignende.
- Riktig sagkjedestramming sikrer brukerens sikkerhet og reduserer eller forhindrer slitasje og kjedeskader.
- Vi anbefaler at brukeren kontrollerer kjedestrammingen før arbeidet påbegynnes. Sagkjedet er riktig strammet når det ikke henger på undersiden av sver-
det og kan trekkes hele veien rundt med en hanske-
belagt hånd.
- Hvis sagkjedet henger eller fjærstrammeren er defekt, kontakt et fagverksted.

OBS
Ved arbeid med sagen blir sagkjedet varmt og utvider seg derfor litt. Denne "forlengelsen" er spesielt å forven- te ved nye sagkjeder.

8.3 Fylle på sagkjedeolje (fig. 6)

OBS
Produktskade!
Hvis produktet brukes uten eller med for lite olje eller med brukt olje, kan dette føre til produktskade.
<ul style="list-style-type: none"> – Fyll på olje før igangsetting. Produkt leveres uten ol- je. – Ikke bruk gammel olje! – Kontroller oljenivået hver gang du bytter batteri.

OBS
Miljøskader!
Sølt olje kan forurense miljøet permanent. Væsken er svært giftig og kan raskt føre til vannforurensning.
<ul style="list-style-type: none"> – Fyll/tøm olje kun på flate, faste overflater. – Bruk en påfyllingsstuss eller trakt. – Samle opp olje som tappes ut i en egnet beholder. – Tørk umiddelbart opp eventuelt oljesøl og kast klu- ten i henhold til lokale forskrifter. – Kast olje i henhold til lokale forskrifter.

Kjedestrammingen og kjedesmøringen har stor innflytelse på sagkjedets levetid.

Sagkjedet blir automatisk smurt under drift av produktet. For å smøre sagkjedet tilstrekkelig, må det alltid være nok sagkjedeolje i oljetanken. Kontroller med jevne mellom-
rom hvor mye olje som er igjen i oljetanken.

Merknad:

- Bruk sagkjedeolje som inneholder tilsetningsstoffer for å redusere friksjon og slitasje eller organisk sagkjede-
olje.

- Når du skjærer trær, bruk organisk sagkjedeolje. Mineralolje kan skade trær.
 - Før du slår på produktet, sørg for at oljetankklokket er på plass og lukket.
1. Plasser produktet på en flat, rett overflate.
 2. Åpne oljetanken (17). For å gjøre dette, skru av oljetankklokket (17) mot klokken.
 3. Bruk en trakt* for å hindre at olje renner ut.
 4. Overhold den maksimale påfyllingsmengden på 30 ml.
 5. Skru på oljetankklokket (17) med klokken for å lukke oljetanken (17).
 6. Tørk umiddelbart opp eventuelt oljesøl og kast kluten* i henhold til lokale forskrifter.
 7. For å kontrollere sagkjedesmøringen, hold produktet med sagkjede over et papirark og gi full gass et par sekunder. Du kan se på papiret om kjedesmøringen virker.

* = ikke inkludert i leveringsomfanget!

8.4 Sett inn/ta ut batteriet (15) i batteriholderen (9) (fig. 3)

⚠ FORSIKTIG

Fare for personskader!

Sett batteriet inn først, når det batteridrevne verktøyet er klargjort for bruk.

Sett inn batteriet

1. Skyv batteriet (15) inn i batteriholderen (9). Batteriet (15) klikker på plass hørbart.

Ta ut batteriet

1. Trykk på opplåsingstasten (16) på batteriet (15) og trekk det ut av batteriholderen (9).

8.4.1 Ladeindikator på hovedbryteren (8) (fig. 5)

Ladestatusen til batteriet (15) vises under drift ved at de tilsvarende LED-lysene på ladeindikatoren på hovedbryteren (8) lyser.

4 LED-er lyser	Batteri fullt
3 LED-er lyser	Batteri delvis ladet
1 LED lyser	Batteriet må lades

9 Betjening

OBS

Før idriftsetting må produktet monteres komplett!

OBS

Pass på at omgivelsestemperaturen under arbeid ikke overstiger 50°C og ikke faller under -20°C.

OBS

Produktet er en del av 20V IXES-serien og skal kun brukes med batterier fra denne serien. Batterier skal kun lades med ladere fra denne serien. Herved må du følge spesifikasjonene til produsenten.

⚠ FARE

Fare for personskader!

Hvis produktet sitter fast, ikke prøv å dra ut produktet med kraft.

- Slå av motoren.
- Bruk en løftearm eller kile for å frigjøre produktet.

9.1 Holde og føre produktet

⚠ ADVARSEL

Fare for personskader grunnet tilbakeslag!

- Bruk aldri produktet med én hånd!

⚠ ADVARSEL

Fare for personskader!

- Bruk aldri produktet uten den fremre håndbeskyttelsen!

9.1.1 Fremre og bakre håndbeskyttelse (1, 10) (fig. 1)

- Den fremre håndbeskyttelsen (1) og den bakre håndbeskyttelsen (10) beskytter fingrene mot skader forårsaket av kontakt med sagkjedet (11) hvis det ryker på grunn av overbelastning.
- Den bakre håndbeskyttelsen (10) beskytter også hånden mot greiner og kvister.
- Før hver igangsetting, kontroller at den fremre håndbeskyttelsen (1) fungerer. Hold de fremre og bakre håndbeskyttelsene (1, 10) rene for å sikre funksjonsevnen.

9.2 Slå av/på og drive produktet (fig. 1, 4-7)

Innkobling

1. Kontroller om det er sagkjedeolje i oljetanken (17).
2. Fyll på sagkjedeolje før oljetanken (17) er tom, som beskrevet under 8.3.
3. Trekk sverd- og kjedebeskyttelsen (18) fra kjedesverdet (12).
4. Hold produktet med høyre hånd på det fremre håndtaket (4) og med venstre hånd på det bakre håndtaket (7). Tomler og fingrer må gripe godt rundt håndtakene (4, 7).
5. Bring kroppen og armene dine i en stilling, der de tåler rekylkreftene.
6. Trykk på hovedbryteren (8) helt til LED-ene lyser.
7. Trykk på startsperreren (5) på det fremre håndtaket (4) med tommelen.
8. Hold startsperreren trykket (5).
9. For å slå på produktet, trykk på-/av-bryteren (6).
10. Slipp startsperreren (5).

Merknad:

Det er ikke nødvendig å holde inne startsperreren etter å ha startet produktet. Startsperreren skal forhindre at produktet startes ved et uhell.

Utkobling

1. Slipp på-/av-bryteren (6) for å slå av.
2. Etter hvert arbeid med produktet, sett på den medfølgende sverd- og kjedebeskyttelsen (18).

Merknad:

Produktet slår seg av etter 1 minutt av sikkerhetsgrunner.

9.3 Overlastvern

Ved overbelastning av batteriet slår det seg av automatisk. Etter en avkjølingsperiode (som vil variere i lengde) kan produktet slås på igjen.

10 Arbeidsinstrukser

Merknader:

Før du slår på produktet, sørg for at produktet ikke berører noen gjenstander.

- Unngå unormal kroppsholdning. Sørg for sikkert fotfeste og hold alltid likevekten. Slik kan du i uventede situasjoner bedre kontrollere el-verktøyet.
- Du har bedre kontroll når du sager med undersiden av sverdet (med kjedet trekken).
- Sagkjedet må ikke berøre bakken eller andre gjenstander under eller etter saging.
- Pass på at sagkjedet ikke setter seg fast i sagsnittet. Grenen må ikke knekke eller splintre.
- Følg også sikkerhetstiltakene mot tilbakeslag (se sikkerhetsinstruksjonene).
- Når du sager i en skråning, må du alltid stå over grenen. Pass på at sagkjedet ikke berører bakken. Etter å ha fullført kuttet, vent til sagkjedet har stanset før du fjerner produktet.

10.1 Sageteknikker

10.1.1 Kappe

Kapping er saging av felte trestammer i mindre seksjoner. Om mulig bør stammen legges opp og støttes av greiner, bjelker eller kiler.

- Pass på at sagkjedet ikke berører bakken når du sager.
- Sørg for godt fotfeste og stå over stammen i skrånede terreng. For å opprettholde full kontroll i øyeblikket av "saging gjennom", reduser kontaktrykket mot slutten av kuttet uten å slippe det faste grepet på håndtakene til den batteridrevne grensaksen.
- Etter å ha fullført kuttet, vent til sagkjedet har kommet til stillstand før du fjerner den batteridrevne grensaksen.
- Slå alltid av motoren til den batteridrevne grensaksen og ta ut batteriet før du bytter fra tre til tre.

10.1.1.1 Sage på en bukk

1. Hold produktet godt med begge hender og flytt produktet foran kroppen mens du sager.
2. Når greiner er kuttet, før produktet til høyre forbi kroppen. Se opp for greiner som faller.
3. Plasser deg slik at den avkuttete grenen ikke utgjør en fare.
4. Pass på føttene. Den avkappede grenen kan forårsake personskader når den faller ned.

- Sørg for at kroppen din er balansert og at du har et sikkert grep.

10.1.2 Kvisting

ADVARSEL

Fare for personskader!

Mange ulykker skjer ved kvisting.

1. Hold produktet godt med begge hender og flytt produktet foran kroppen mens du sager.
2. Ikke len deg for langt fremover under drift.
3. Sag aldri av grener mens du står på trestammen.
4. Hold øye med tilbakeslagsområdet når grener står under spenning.

Kvisting er betegnelsen på å fjerne grener og kvister fra et tre.

- Fjern støttende grener først etter kapping på langs.
- Grener under spenning må sages fra bunn til topp for å hindre at produktet kiler seg fast.
- Når du sager av tykkere greiner, bruk samme teknikk som når du kapper på langs.
- Arbeid til venstre for stammen og så nært produktet som mulig. Om mulig hvil vekten av produktet på stammen.
- Bytt plassering for å sage av grener utenfor stammen.
- Forgrenede grener kappes enkeltvis på langs.
- Ved kvisting må du la større, nedoverpekende grener som støtter treet stå inntil videre. Kapp mindre grener med ett kutt.

11 Rengjøring

ADVARSEL

La et fagverksted utføre reparasjons- og vedlikeholdsarbeider som ikke er beskrevet i denne brukerveiledningen. Bruk kun originale reservedeler.

Det er fare for ulykker! Vedlikeholds- og rengjøringsarbeider skal kun gjennomføres når batteriet er fjernet. Det er fare for personskader! La produktet avkjøle før alle vedlikeholds- og rengjøringsarbeider. Elementer av motoren er varme. Det er fare for personskader og forbrenning!

Produktet kan starte uventet, noe som kan føre til personskader.

- Fjern batteriet.
- La produktet avkjøle.
- Ta ut bruksverktøyet.

ADVARSEL

Fare for personskader hvis du håndterer sagkjedet eller sverdet!

- Bruk kuttsikre hansker.

1. Vi anbefaler at du rengjør produktet direkte etter hver bruk.
2. For å rengjøre sagkjedet, bruk en pensel* eller håndbørste* og ikke væsker.
3. Sørg for at håndtak og håndtaksflater holdes tørre, rene og fri for olje og fett. Glatte håndtak og håndtaksflater tillater ikke sikker betjening og styring av el-verktøyet i uforutsigbare situasjoner.
4. Rengjør eventuelt håndtakene med en fuktig klut* som er skylt i såpevann.
5. Hold beskyttelsesinnretninger, luftspalter og motorhuset mest mulig fri for støv og smuss. Tørk av produktet med en ren klut* eller blås ut av det med trykkluft* med lavt trykk. Vi anbefaler at du rengjør produktet direkte etter hver bruk.
6. Ventilasjonsåpninger må alltid være fri.
7. Ikke bruk rengjørings- eller løsningsmidler. Disse kan angripe plastdelene til produktet. Pass på at det ikke kan komme vann inn i produktet.
8. Rengjør sporet til kjedesverdet med en pensel eller trykkluft.
9. Rengjør kjedehjulet og fjærstrammeren.

12 Vedlikehold

12.1 Skifte kjedesverd (12) (fig. 2)

1. Slå av produktet og ta ut batteriet (15).
2. Plasser produktet på en flat, rett overflate.
3. Vri skruen for kjedestrammesystemet (2) til kjedehjuldekslet (3) mot klokken for å løsne kjedestrammingen og fjerne kjedehjuldekslet (3).
4. Ta ut kjedesverdet (12) og sagkjedet (11).
5. Hold kjedesverdet (12) svingt oppover i en vinkel på ca. 45 grader for lettere å kunne føre sagkjedet (11) på sporet til kjedesverdet.
6. Skift ut kjedesverdet (12) og monter kjedesverdet (12) og sagkjedet (11) som beskrevet under 8.1.

12.2 Bytt sagkjede (11) og la det løpe inn (fig. 2)

 **FARE**

Alvorlige personskader hvis sagbladet ryker eller hopper av!

- Fest aldri et nytt sagkjede på et nedslitt kjedetannhjul eller en nedslitt føringsskinne. Sagkjedet kan hoppe av eller revne.

- Bruk kun sagkjeder og sverd som er utformet for dette produktet.
 - Før du skifter sagkjede må du rengjøre sporet til kjedesverdet, siden sagkjedet kan hoppe ut av skinnen ved smussavleiringer. Avleiringene kan også absorbere kjedeoljen. Resultatet vil være at kjedeoljen ikke når undersiden av skinnen, eller bare en liten del av den, og smøringen reduseres.
1. Plasser produktet på en flat, rett overflate.
 2. Vri skruen til kjedestrammesystemet (2) mot klokken for å løsne kjedestrammingen og fjern kjedehjuldekslet (3).

3. Ta ut kjedesverdet (12) og sagkjedet (11).
4. Legg ut sagkjedet (11) i en løkke slik at skjærekantene er utrettet med klokken. For utretting av sagkjedet (11), bruk symbolene (pilene) på sagkjedet eller over kjedehjulet (14) som veiledning.
5. Legg sagkjedet (11) i sporet til kjedesverdet (12).
6. Ved montering, hold kjedesverdet (12) svingt oppover i en vinkel på ca. 45 grader for lettere å kunne føre sagkjedet (11) på sporet til kjedesverdet (12).
7. Sett inn kjedesverdet (12) og sagkjedet (11) på fjærstrammeren (13).
8. Trykk kjedesverdet (12) med sagkjedet (11) ned for å skyve sagkjedet (11) over kjedehjulet (14).
9. Når du slipper sagkjedet (11) blir det automatisk strammet.
10. Sett igjen på kjedehjuldekslet (3).
11. Drei skruen for kjedestrammesystemet (2) med klokken fast for hånd.
12. Kontroller passformen til sagkjedet (11) en gang til og trekk til skruen for kjedestrammesystemet (2) til kjedehjuldekslet (3).

Merknad:

Ved nytt sagkjede avtar spenningen etter en tid. Derfor må du etterspenne sagkjedet etter de første 5 kuttene, eller senest etter 10 minutters sagetid.

12.3 Slipe sagkjedet (11)

 **ADVARSEL**

Økt fare for ulykker på grunn av feil slipt sagkjede!

Avvik fra dimensjonene til skjærekantgeometrien under sliping øker faren for at produktet slår tilbake.

- La en spesialist slipe sagkjedet.

Sagkjedet kan etterslipas av et autorisert fagverksted. Ikke forsøk å slipe sagkjedet selv hvis du ikke har egnet verktøy og nødvendig erfaring.

Merknader:

Et skarpt sagkjede sikrer optimal skjæreytelse. Den spiser seg uanstrengt gjennom treverket og etterlater store, lange fliser.

Et sagkjede er sløvt hvis du må skyve skjæreutstyret gjennom treverket og flisene er veldig små. Et veldig sløvt sagkjede produserer ingen spon i det hele tatt, kun trestøv.

12.4 Kontrollere kjedehjulet (14) (fig. 2, 8)

1. Plasser produktet på en flat, rett overflate.
2. Vri skruen til kjedestrammesystemet (2) mot klokken for å løsne kjedestrammingen og fjern kjedehjuldekslet (3).
3. Ta ut kjedesverdet (12) og sagkjedet (11).
4. Kontroller inngangssporene på kjedehjulet (14) med en testmåler (ikke inkludert i leveringsomfanget).
5. Hvis inngangssporene er dypere enn $a=0,5$ mm, ikke bruk produktet og kontakt en fagforhandler. Kjedehjulet (14) må skiftes ut.

12.5 Kontrollere kjedesverdet (12) (fig. 2, 9)

1. Plasser produktet på en flat, rett overflate.
2. Vri skruen til kjedestrammesystemet (2) mot klokken for å løse kjedestrammingen og fjern kjedehjuldekselet (3).
3. Ta ut kjedesverdet (12) og sagkjedet (11).
4. Mål spordybden til kjedesverdet (12) med målestokken til en testmåler (ikke inkludert i leveringsområdet).
5. Kjedesverdet (12) må skiftes hvis noen av følgende punkter gjelder:
 - Kjedesverdet er skadet.
 - Den målte spordybden er mindre enn den minimale spordybden til kjedesverdet (4 mm).
 - Sporet til kjedesverdet er trangt eller spredt.

13 Lagring og transport

Lagre produktet og dets tilbehør på et mørkt, tørt, frostfritt sted og utilgjengelig for barn. Den optimale lagringstemperaturen er mellom 5°C og 30°C.

Oppbevar produktet i originalemballasjen. Dekk til produktet for å beskytte det mot støv eller fuktighet. Oppbevar brukerveiledningen sammen med produktet.

13.1 Forberedelse for lagring

1. Sett på kjedebeskyttelsen.
2. Fjern batteriet.
3. Tøm produktet fullstendig.
4. Rengjør og kontroller produktet for skader.

13.2 Transport

ADVARSEL

Fare for personskader!

Fjern batteriet fra el-verktøyet før du utfører noe arbeid på el-verktøyet (f.eks. vedlikehold, verktøyskift osv.) samt når du transporterer og oppbevarer det. Det er fare for personskader hvis på-/av-bryteren betjenes utilsiktet.

- Produktet må kun transporteres på det foreskrevne håndtaket.

14 Reparasjon og reservedelsbestilling

Du må passe på, at følgende deler til dette produktet underligger en bruksavhengig eller naturlig slitasje hhv. følgende deler er nødvendige som forbruksmaterialer.

OBS

I henhold til produktansvarsloven påtar vi oss ikke ansvar for skader som skyldes feilaktige reparasjoner eller manglende bruk av originale reservedeler.

Be kundeservicen eller en autorisert fagperson til å utføre reparasjoner. Det samme gjelder for tilbehørsdeler.

Reservedeler og tilbehør får du i vårt servicesenter. Hertil må du skanne QR-koden på tittelsiden.

14.1 Reservedelsbestilling

Ved bestilling av reservedeler må du angi følgende opplysninger:

- Modellbetegnelse
- Artikkelnummer
- Data til typeskillet

Reservedeler / tilbehør

Kettingzwaard artikkel-nr.:	7904201711
Sagkjede artikkel-nr.:	7904201713
Batteri SBP2.0 artikkel-nr.:	7909201708
Batteri SBP4.0 artikkel-nr.:	7909201709
Lader SBC2.4A artikkel-nr.:	7909201710
Lader SBC4.5A artikkel-nr.:	7909201711
Lader SDBC2.4A artikkel-nr.:	7909201712
Lader SDBC4.5A artikkel-nr.:	7909201713
Startersett SBSK2.0 artikkel-nr.:	7909201720
Startersett SBSK4.0 artikkel-nr.:	7909201721

15 Kassering og gjenvinning

Merknad om emballasjen



Emballasjemateriale kan resirkuleres. Vennligst kast emballasje på en miljøvennlig måte.

Henvisninger til elektro- og elektronikkenshetslov (ElektroG)



Brukt elektriske og elektroniske enheter skal ikke kastes i husholdningsavfallet, men må samles inn eller kasseres separat!

- Gamle batterier eller oppladbare batterier, som ikke er fast installert i det gamle apparatet, må tas ut uten at de skades før apparatet leveres inn! Kasseringen av disse er regulert av batteriloven.
- Eieren eller brukeren av elektriske og elektroniske apparater er forpliktet til å levere disse inn til gjenvinning.
- Sluttbrukeren har ansvaret for å slette personrelaterte opplysninger fra enheten som skal kasseres!
- Symbolet med gjennomstreket søppelkasse betyr at brukte elektriske og elektroniske enheter ikke skal kastes i husholdningsavfallet.
- Brukte elektroniske og elektriske enheter kan leveres inn gratis ved følgende steder:
 - Offentlige kasserings- eller innsamlingssteder (f.eks. kommunale miljøstasjoner)
 - Utsalgssteder for elektriske apparater (stasjonære eller online) dersom forhandleren er forpliktet til å ta enhetene tilbake eller frivillig tilbyr dette.
 - Du kan levere inn opptil tre gamle elektriske enheter per type enhet, med en maksimal kantlengde på 25 centimeter, fra produsenten gratis uten å først kjøpe en ny enhet eller ta dem til et annet autorisert innsamlingspunkt i ditt område.
 - Du kan finne ut flere supplerende returbetaingelser fra produsenter og distributører hos de respektive kundeservicene.

- Hvis produsenten leverer et nytt elektrisk apparat til en privat husholdning, kan denne arrangere at det gamle elektriske apparatet skal hentes på forespørsel fra sluttbrukeren. Ta kontakt med produsentens kundeservice for dette.
- Disse erklæringene gjelder kun for enheter som er installert og solgt i landene i EU og underlagt det europeiske direktivet 2012/19/EU. I land utenfor EU kan det være avvikende bestemmelser for kassering av brukte elektriske og elektroniske enheter.

Henvisinger om litium-ion-batterier



Demonter batteriet før kassering av apparatet!

- Ikke kast batteriet i husholdningsavfallet, i ild (eksplosjonsfare) eller i vann. Skadede batterier kan skade miljøet og helsen din hvis det lekker ut giftig røyk eller væske.
- Defekte eller brukte batterier må resirkuleres iht. direktiv 2006/66/EF.

- Lever apparatet og laderen på et gjenvinningspunkt. Plast- og metalldelene som brukes kan sorteres og gjenvinnes.
- Kast batteriene i utladet tilstand. Vi anbefaler å dekke polene med en limstrimmel for å beskytte mot kortslutning. Ikke åpne batteriet.
- Kast batterier i henhold til lokale forskrifter. Jepp, lever inn batterier på et innsamlingssted for gamle batterier hvor de blir resirkulert på en miljøvennlig måte. Spør ditt lokale renovasjonsselskap om dette.

Drivstoff og oljer

- Før kassering av produktet må drivstofftanken og motoroljeholderen tømmes!
- Drivstoff og motorolje skal ikke kastes i husholdningsavfall eller avløp, men må samles inn eller kasseres separat!
- Tomme olje- og drivstoffbeholdere skal kasseres på en miljøvennlig måte.

16 Feilhjelp

Feil	Mulig årsak	Tiltak
Produktet starter ikke.	Batteriytelsen er for svak.	Lad opp batteriet.
	Batteriet er ikke satt inn riktig.	Skyv batteriet inn i batteri-holderen. Batteriet klikker på plass hørbart.
	Av/på-bryter defekt.	Ta kontakt med vår servicetjeneste.
	Motoren er defekt.	
Dårlig skjæreeffekt.	Sagkjedet er montert feil.	Monter sagkjedet riktig.
	Sagkjedet er sløvt.	La sagkjedet bli slipt av en spesialist eller skift ut sagkjedet.
	Utilstrekkelig kjedestramming.	Kontroller sagkjedet. Stram sagkjedet om nødvendig.
Produkt går tungt/sagkjedet hopper av.	Utilstrekkelig kjedestramming.	Kontroller sagkjedet. Stram sagkjedet om nødvendig.
Uvanlig vibrasjon	Føringsskinnen er løs.	Kontroller at føringsskinnen sitter godt fast.

17 Garantibetingelser – Schepach 20V IXES serie

Revisjonsdato 25.04.2024

Kjære kunde,

våre produkter er underlagt streng kvalitetskontroll. Der som et produkt likevel en gang ikke skulle fungere korrekt, beklager vi dette veldig og ber deg ta kontakte med servicetjenesten vår på adressen nedenfor. Vi er også tilgjengelig for deg på telefon via servicenummeret. Følgende henvisninger er ment å hjelpe deg med enkel bearbeiding og regulering i tilfelle skade.

For å oppfylle garantikravene gjelder følgende:

1. **Disse garantibetingelsene** regulerer våre ytterligere produsentgarantitjenester for kjøpere (private sluttbrukere) av nye produkter. De lovpålagte garantikravene påvirkes ikke av denne garantien. Forhandleren du kjøpte produktet fra er ansvarlig for dette.
2. **Garantitjenesten** til produsenten gjelder utelukkende for mangler på et produkt du har kjøpt, som kommer fra en material- eller produksjonsfeil. Hvis det oppstår ma-

terial- eller produksjonsfeil i garantiperioden, gir produsenten, som garantist, en av følgende tjenester etter eget skjønn innenfor rammen av denne garantien:

- Gratis reparasjon av varen
- Gratis bytte av varen mot en tilsvarende vare (ev. også bytte med en etterfølgermodell dersom den opprinnelige varen ikke lenger er tilgjengelig).

Utskiftede produkter eller deler blir vår eiendom. Vennligst merk at våre produkter forskriftsmessig sett ikke ble konstruert for kommersiell, håndverks- eller profesjonell bruk. En garantisak oppstår derfor ikke dersom produktet ble brukt i kommersiell, håndverks- eller industrivirksomhet innenfor garantiperioden eller var utsatt for tilsvarende belastning.

3. Unntatt fra våre garantitjenester er:

- Skader på produktet forårsaket av manglende overholdelse av monteringsanvisningen, feil installasjon, manglende overholdelse av bruksanvisningen (f.eks. tilkobling til feil nettspenning eller type strøm) eller vedlikeholds- og sikkerhetsforskriftene eller ved bruk av produktet under uegnet miljøbetingelser samt manglende pleie og vedlikehold.

- Skader på produktet forårsaket av feil eller ikke-tiltenkt bruk (som overbelastning av produktet eller bruk av uautorisert verktøy eller tilbehør), penetring av fremmedlegemer i produktet (som sand, stein eller støv), transportskader, bruk av makt eller eksterne påvirkninger (som f.eks. skader forårsaket av fall).
 - Skader på produktet eller deler av produktet som skyldes tiltenkt, normal (driftsrelatert) eller annen naturlig slitasje samt skader og/eller slitasje på slitedeler.
 - Mangler på produktet forårsaket av bruk av tilbehør, tilleggs- eller reservedeler som ikke er originaldeler eller ikke brukes som tiltenkt.
 - Produkter der det er gjort endringer eller modifikasjoner.
 - Mindre avvik fra den nominelle tilstanden som er irrelevante for produktets verdi og brukbarhet.
 - Produkter som det er utført uautoriserte reparasjoner eller reparasjoner på, spesielt av en uautorisert tredjepart.
 - Hvis merkingen på produktet eller identifikasjonsinformasjonen til produktet (maskinetikett) mangler eller er uleselige.
 - Produkter som er sterkt forurenset og derfor avvises av servicepersonell.
 - Krav på skadeerstatning samt følgeskader er generelt utelukket fra denne garantien.
4. **Garantiperioden** er normalt **5 år** (12 måneder ved batterier / oppladbare batterier) og starter med kjøpsdatoen for produktet. Datoen på den originale kjøpskvitteringen er avgjørende. Garantikrav må fremsettes umiddelbart etter at du blir oppmerksom på dem. Det er ikke mulig å gjøre krav på garantikrav etter utløpet av garantiperioden. Reparasjon eller utskifting av produktet fører hverken til forlengelse av garantiperioden eller at garantiperioden startes på nytt gjennom denne ytelsen for produktet eller for installerte reservedeler. Dette gjelder også når du bruker en tjeneste på stedet. Et krav på garanti-tjenesten krever at produsenten som garantist har anledning til etter egen anmodning å undersøke garantisaken ved å sende inn varen. Det er viktig å sikre at skade under transport unngås ved å bruke en tilsvarende emballasje. Det berørte produktet skal fremvises eller sendes til kundeservicecenteret i ren-gjort stand sammen med en kopi av kjøpskvitteringen - som inneholder informasjon om kjøpsdato og produkt-betegnelser. Hvis et produkt sendes ufullstendig uten fullstendig leveringsomfang, vil det manglende tilbehøret bli kreditert / trukket fra dersom produktet byttes ut eller refunderes. Delvis eller fullstendig demonterte produkter kan ikke aksepteres som et garantikrav. Dersom reklamasjonen ikke er berettiget eller utenfor garantiperioden, bærer kjøper som hovedregel transportkostnadene og transportrisikoen. **Vennligst varsle et garantikrav på forhånd til servicesenteret (se nedenfor).** Som regel avtales det at det defekte produktet med en kort beskrivelse av feilen sendes til serviceadressen angitt nedenfor per organisert retur eller ved reparasjoner utenfor garantiperioden - med tilstrekkelig porto, tatt i betraktning relevante retningslinjer for emballasje og frakt. **Vær oppmerksom på at produktet ditt (avhengig av modell) av sikkerhetsgrunner er fritt for alle driftsstoffer når det returneres.**
- Produktet som sendes til vårt servicesenter skal pakkes på en slik måte at skader på det reklamerte produktet unngås under transport. Etter fullført reparasjon / utskifting sender vi produktet kostnadsfritt tilbake til deg. Hvis produkter ikke kan repareres eller skiftes ut, kan refusjon gjøres etter eget skjønn opp til kjøpesummen for det defekte produktet, med forbehold om fradrag for slitasje. Disse garantiene gjelder kun til fordel for den opprinnelige private kjøperen og kan ikke overføres eller overføres.
5. **Forlengelse av garantiperioden til 10 år:** Scheppach tilbyr en ekstra garantiforlengelse på 5 år på produkter fra Scheppach 20V-serien. Garantitiden for disse produktene er derfor totalt 10 år. Batterier / oppladbare batterier, ladeapparater og tilbehør er unntatt fra dette. Du kan dra nytte av denne garantiforlengelsen ved å registrere ditt Scheppach-produkt fra dette området online på <https://garantie.scheppach.com> senest 30 dager fra kjøpsdatoen. Etter vellykket online registrering mottar du en bekreftelse på den artikkelrelaterte garantiforlengelsen.
6. **For å gjøre krav på ditt garantikrav må du ta kontakt med vårt servicesenter.**
Vennligst bruk fortrinnsvis vårt skjema på hjemmesiden vår: <https://www.scheppach.com/de/service>
Vennligst ikke send oss noen produkter uten først å kontakte oss og registrere deg hos vårt servicesenter.
For å gjøre krav på denne garantien er første kontakt med vårt servicesenter et obligatorisk krav. Garantikrav må fremsettes innen 14 dager etter at mangelen er oppdaget før garantiperioden utløper. Dette krever den originale kjøpskvitteringen og, hvis aktuelt, bekreftelse på den artikkelrelaterte garantiforlengelsen.
7. **Bearbeidings tid** - Som regel behandler vi reklamasjoner innen 14 dager etter mottak i vårt servicesenter. Dersom oppgitt bearbeidings tid i unntakstilfeller overskrides, vil vi informere deg i god tid.
8. **Slitedeler er utelukket av garantien!** - Slitedeler er: a) medfølgende, påmonterte og/eller innebygde batterier / oppladbare batterier samt b) alle modellavhengige slitedeler (inkludert reimer, sagblader, innsatsverktøy, slipeskiver, filtre, kullbørster, osv., se bruksanvisningen). Unntatt fra garantien er batterier eller oppladbare batterier som er dypt utladet eller har skadet hus og/eller batteripoler.
9. **Kostnadsoverslag** - Vi vil reparere produkter som ikke eller ikke lenger dekkes av garantien mot et gebyr. Ved forespørsel av vårt servicesenter kan du sende inn de defekte produktene for et kostnadsoverslag og om nødvendig gi servicesenteret skriftlig reparasjonsgodkjenning (per post, e-post). Ingen videre bearbeiding skjer uten reparasjonsgodkjenning.

Garantibetingelsene gjelder kun i gjeldende versjon på tidspunktet for reklamasjonen og er tilgjengelig på vår hjemmeside (www.scheppach.com). Ved oversettelser gjelder alltid den tyske versjonen.

**Scheppach GmbH · Günzburger Str. 69 ·
89335 Ichenhausen (Tyskland)**

Telefon: +800 4002 4002 ·

E-post: customerservice.NO@scheppach.com ·

Internett: <https://www.scheppach.com>

Vi forbeholder oss retten til å foreta endringer i disse garantibetingelsene når som helst uten forvarsel.

18 EU-samsvarserklæring

Øversettelse av den opprinnelige samsvarserklæringen

Produsent:

Scheppach GmbH
Günzburger Straße 69
D-89335 Ichenhausen

Vi erklærer med eneansvar at produktet som er beskrevet her er i samsvar med gjeldende direktiver og standarder.

Merke: **SCHEPPACH**
Artikkelnavn: **BATTERIDREVEN GRENSAKS -
BC-PS150-X**
Art.-nr. **5910310900**

EU-direktiver:

2014/30/EU, 2006/42/EF, 2011/65/EU*

* Gjenstand for erklæringen beskrevet ovenfor oppfyller forskriftene til direktiv 2011/65/EU fra Europa-Parlamentet og Rådet av 8. juni 2011 om begrensning av bruken av bestemte farlige stoffer i elektronikk og elektronisk utstyr.

2006/42/EF - Vedlegg IV

Oppnevnt instans: TÜV SÜD Product Service
GmbH Zertifizierstelle,
Ridlerstraße 65,
80339 München, Tyskland
Nummer: 0123
Sertifikatnummer: M6A 011284 0445 Rev.01

2000/14/EF_2005/88/EF – Vedlegg: V

Garantert
lydeffektnivå (L_{WA}): 90 dB
Målt lydeffektnivå (L_{WA}): 86,8 dB

Anvendte standarder:

EN 62841-1:2015/A11:2022; EK9-BE-98(v2):2020;
EN IEC 55014-1:2021; EN IEC 55014-2:2021;
EN ISO 12100:2010

Dokumentasjonsansvarlig:

David Rümpelein
Günzburger Str. 69
D-89335 Ichenhausen
Ichenhausen, 17.07.2024

Simon Schünk
Division Manager Product Center

Andreas Pecher
Head of Project Management

Съдържание

1	Увод.....	304
2	Описание на продукта (Фиг. 1).....	304
3	Обем на доставката (Фиг. 1).....	304
4	Употреба по предназначение.....	304
5	Указания за безопасност.....	305
6	Технически данни.....	308
7	Разопаковане.....	309
8	Преди пуск в експлоатация.....	309
9	Управление.....	311
10	Указания за работа.....	312
11	Почистване.....	313
12	Поддръжка.....	314
13	Съхранение и транспортиране.....	315
14	Ремонт и поръчка на резервни части.....	315
15	Изхвърляне и рециклиране.....	316
16	Отстраняване на неизправности.....	316
17	Гаранционни условия – серия Schepach 20V IXES.....	317
18	ЕС Декларация за съответствие.....	319
19	Изображение в разглобен вид.....	320

Обяснение на символите върху продукта

Използването на символи в настоящото ръководство следва да насочи вниманието Ви към евентуални рискове. Символите за безопасност и обясненията, които ги придружават, трябва да бъдат разбрани точно. Самите предупреждения не премахват рисковете и не могат да заменят правилните мерки за предотвратяване на злополуки.

	Преди пускане в експлоатация прочетете и спазвайте ръководството за употреба и указанията за безопасност!		Не използвайте продукта с една ръка.
	Внимание! Неспазването на знаците за безопасност и предупрежденията, поставени на продукта, както и неспазването на предупредителните указания и ръководството за обслужване може да доведе до сериозни наранявания или дори до смърт.		Тримерът за дърва трябва да се поставя в изправено положение! Не го поставяйте легнал!

	Носете защитни очила.		Съдържание на резервоара за масло.
	Носете защита за слуха.		Тегло kg.
	Винаги носете предпазна каска!		Дължина на ножа
	Носете предпазни ръкавици!		Дължина на рязане
	Носете здрави обувки!		Предупреждение! Опасност от откат (обратен удар). Пазете се от откат на продукта и избягвайте контакт с върха на релсата.
	Важно е да носите защитно облекло за ръцете, предмишниците, краката и стъпалата.		Извършвайте дейности по поддръжката, преустройството, регулирането и почистването само при изключен двигател и извадена акумулаторна батерия.
	Отвор за пълнене с масло за веригата		Блокировка срещу включване
	Посока на монтаж на режещата верига		Гарантирано ниво на звукова мощност на продукта.
	Не излагайте продукта на дъжд. Продуктът трябва да се разполага, съхранява и експлоатира само при сухи условия на околната среда.		Литиево-йонна акумулаторна батерия

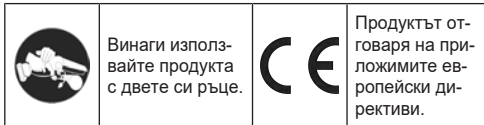

Винаги използвайте продукта с двете си ръце.



Продуктът отговаря на приложимите европейски директиви.

1 Увод

Производител:

Schepach GmbH

Günzburger Straße 69

D-89335 Ichenhausen, Германия

Уважаеми клиенти,

Желаем Ви много приятни моменти и успехи при работата с Вашия нов продукт.

Указание:

Съгласно действащия закон за продуктовата отговорност, производителят на този продукт не носи отговорност за щети, възникнали по или поради този уред, при:

- Неправилно боравене
- Неспазване на ръководството за употреба
- Ремонти от неупълномощени специалисти, явяващи се трети лица
- Монтаж и подмяна на не оригинални резервни части
- Употреба не по предназначение

Вземете под внимание:

Ръководството за употреба е съставна част от този продукт.

То съдържа важни указания относно безопасната, правилната и икономичната работа с продукта, избягването на опасности, спестяването на разходи за ремонт, намаляването на времента на престой и увеличаването на надеждността и експлоатационния живот на продукта. В допълнение към указанията за безопасност в това ръководство за употреба, задължително трябва да спазвате отнасящите се до експлоатацията на продукта предписания във Вашата страна.

Преди да използвате продукта, запознайте се с всички указания за работа и безопасност. Използвайте продукта само както е описано и за посочените области на употреба. Съхранявайте ръководството за употреба на сигурно място и предавайте всички документи, когато предавате продукта на трети лица.

2 Описание на продукта (Фиг. 1)

1. Предна защита на ръцете
2. Винт за система за обтягане на веригата
3. Капак на верижното колело
4. Предна ръкохватка
5. Блокировка срещу включване
6. Превключвател за включване / изключване
7. Задна ръкохватка
8. Главен прекъсвач (вкл. светодиоди)
9. Приемно гнездо за акумулатор
10. Задна защита на ръцете
11. Режеща верига
12. Шина за верижен трион
13. Пружинен обтегач
14. Верижно колело

15. Акумулатор*
16. Бутон за освобождаване (акумулатор)
17. Маслен резервоар
18. Защита на шина и верига

* = не е включен в обема на доставката!

3 Обем на доставката (Фиг. 1)

Поз.	Брой	Наименование
11.	1 x	Режеща верига (предварително монтирана)
12.	1 x	Шина за верижен трион (предварително монтирана)
18.	1 x	Защита на шина и верига (предварително монтирана)
	1 x	Акумулаторна резачка за дърва
	1 x	Ръководство за употреба

4 Употреба по предназначение

Продуктът може да се използва за рязане на дърво и клони на открито с диаметър, съответстващ на дължината на рязане на направляващата шина.

Продуктът не е предназначен за отсичане на дървета или за какъвто и да е друг вид приложение (напр. рязане на зидария, пластмаса, камък, метал, храна или дървесина, съдържаща чужди тела като пирони или винтове).

Продуктът трябва да се държи за ръкохватката с дясната ръка, а за повърхността на захвата - с лявата ръка.

Продуктът може да се използва само съгласно своето предназначение. Всяка различаваща се от това употреба не е по предназначение. За всякакъв вид произтичащи от това щети или наранявания отговорност носи потребителят/операторът, а не производителят.

Съставна част от употребата по предназначение е също и спазването на указанията за безопасност, както и ръководството за монтаж и указанията за експлоатация в ръководството за употреба.

Лицата, които обслужват и поддържат продукта, трябва да са запознати с него и да са информирани относно възможните опасности.

Промените по продукта освобождават изцяло производителя от отговорност за възникнали в резултат от това щети.

Продуктът може да се използва само с оригинални резервни части и оригинални принадлежности на производителя.

Предписанията за безопасност, работа и поддръжка на производителя, както и посочените размери в Техническите данни, трябва да бъдат спазвани.

Моля, обърнете внимание, че нашите продукти не са конструирани с предназначение за търговска, професионална или промишлена употреба. Не поемаме гаранция, ако продуктът се използва в търговски, занаятчийски или промишлени предприятия, както и при равностойни дейности.

Обяснение на сигналните думи в ръководството за употреба

⚠ ОПАСНОСТ
Сигнална дума за обозначаване на непосредствено опасна ситуация, която, ако не бъде избегната, ще доведе до смърт или сериозно нараняване.

⚠ ПРЕДУПРЕЖДЕНИЕ
Сигнална дума за обозначаване на възможна опасна ситуация, която, ако не бъде избегната, може да доведе до смърт или сериозно нараняване.

⚠ БЛАГОРАЗУМИЕ
Сигнална дума за обозначаване на потенциално опасна ситуация, която, ако не бъде избегната, може да доведе до леки или средни наранявания.

ВНИМАНИЕ
Сигнална дума за обозначаване на потенциално опасна ситуация, която, ако не бъде избегната, може да доведе до повреждане на продукта или имуществени щети.

5 Указания за безопасност

⚠ ПРЕДУПРЕЖДЕНИЕ
Прочетете всички указания за безопасност, инструкции, илюстрации и технически данни, предоставени с този електрически инструмент.
Пропуски при спазването на инструкциите по-долу могат да доведат до токов удар, пожар и/или тежки наранявания.

Запазете всички указания за безопасност и инструкции за бъдещи справки.

Използването на указанията за безопасност понятие „електрически инструмент“ се отнася до захранвани от мрежата електрически инструменти (с мрежов проводник) или до захранвани с акумулатор електрически инструменти (без мрежов проводник).

1) Безопасност на работното място

- Поддържайте работното си място чисто и добре осветено. Безпорядъкът или неосветените работни места могат да доведат до злополуки.
- Не работете с електрически инструмент във взривоопасна среда, в която има запалими течности, газове или прахове. Електрическите инструменти създават искри, които могат да възпламят праха или парите.
- Дръжте деца и други лица далеч по време на използването на електрическия инструмент. При разсейване можете да изгубите контрол върху електрическия инструмент.

2) Безопасност при работа с електрически ток

- Щепселът на електрическия инструмент трябва да отговаря на контакта. Щепселът не бива да се променя по никакъв начин. Не използвайте адаптерни щепсели заедно със заземени електрически инструменти. Непроменен щепсел и подходящи контакти намаляват риска от токов удар.
- Избягвайте телесен контакт със заземени повърхности като тръби, отоплителни уреди, фурни и хладилници. Съществува повишен риск от токов удар, когато тялото Ви е заземено.
- Пазете електрическите инструменти от дъжд и влага. Проникването на вода в електрическия инструмент увеличава риска от токов удар.
- Не използвайте съединителния проводник не по предназначение, за носене или закачане на електрическия инструмент или за издърпване на щепсела от контакта. Пазете съединителния проводник от горещина, масло, остри ръбове или движещи се части. Повредени или усукани съединителни проводници увеличават риска от токов удар.
- Когато работите с електрически инструмент на открито, използвайте само удължителни линии, които също са подходящи за употреба на открито. Използването на подходяща за употреба на открито удължителна линия намалява риска от токов удар.
- Когато употребата на електрическия инструмент във влажна среда не може да бъде избегната, използвайте дефектнотокова защита. Използването на дефектнотокова защита намалява риска от токов удар.

3) Безопасност на хората

- Бъдете внимателни, обръщайте внимание на това, което правите, и подхождайте разумно към работата с електрически инструмент. Не използвайте електрически инструменти, ако сте уморени или под влиянието на наркотици, алкохол или медикаменти. Момент невнимание при използването на електрически инструмент може да доведе до сериозни наранявания.
- Носете лични предпазни средства и винаги предпазни очила. Носенето на лични предпазни средства, като противопрахова маска, предпазни обувки, които не се хлъзгат, каска или антифони, според вида и употребата на електрическия инструмент, намалява риска от наранявания.
- Избягвайте неволно включване. Уверете се, че електрическият инструмент е изключен, преди да го свържете към електрозахранването и/или акумулатора, преди да го вземете или носите. Ако при носенето на електрическия инструмент държите пръста си върху прекъсвача или свържете към електрозахранването включен електрически инструмент, това може да доведе до злополуки.

- d) **Отстранете инструментите за настройка или гаечните ключове, преди да включите електрическия инструмент.** Инструмент или ключ, намиращ се във въртяща се част на електрическия инструмент, може да доведе до наранявания.
- e) **Избягвайте неправилна стойка на тялото. Осигурете си стабилен стоеж и постоянното пазете равновесие.** Така можете да контролирате електрическия инструмент по-добре при неочаквани ситуации.
- f) **Носете подходящо облекло. Не носете широки дрехи или накити. Дръжте косата и облеклото си далеч от движещи се части.** Широки дрехи, накити или дълги коси могат да бъдат захванати от движещи се части.
- g) **Когато могат да бъдат монтирани прахоизсмуквачи и прахоулавящи устройства, те трябва да са свързани и да се използват правилно.** Използването на прахоизсмукващо устройство може да намали вредите за здравето поради прах.
- h) **Не се поддавайте на фалшивото чувство за безопасност и не пренебрегвайте правилата за безопасност при работа с електрическите инструменти, дори ако след многократната им употреба мислите че ги познавате добре.** Непрежните действия могат да доведат до тежки телесни повреди в рамките на части от секундата.

4) Употреба и боравене с електрическия инструмент

- a) **Не претоварвайте електрическия инструмент.** Използвайте подходящия за Вашата работа електрически инструмент. С подходящия електрически инструмент работите по-добре и по-сигурно в диапазона на работните му характеристики.
- b) **Не използвайте електрически инструмент, чийто прекъсвач е повреден.** Електрически инструмент, който не може да се включва или изключва, е опасен и трябва да бъде ремонтиран.
- c) **Извадете щепсела от контакта и/или извадете сменяемия акумулатор, преди да извършвате настройки по уреда, да сменяте части на работния инструмент или да осигурите електрическия инструмент настрана.** Тази мярка за безопасност предотвратява неумишленото включване на електрическия инструмент.
- d) **Съхранявайте неизползваните електрически инструменти на недостъпно за деца място. Не позволявайте електрическият инструмент да бъде използван от лица, които не са запознати с него или не са прочели тези инструкции.** Електрическите инструменти са опасни, ако се използват от неопитни лица.
- e) **Поддържайте електрическите инструменти и работния инструмент грижливо.** Проверявайте дали движещите се части функционират безупречно и не заяждат, дали няма счупени или така повредени части, че да нарушават функционирането на електрическия инструмент. Повредените части следва да бъдат ремонтирани преди използването на електрическия инструмент. Много злополуки са причинени от лошо поддържани електрически инструменти.

- f) **Поддържайте режещите инструменти наточени и чисти.** Грижливо поддържаните режещи инструменти с остри режещи ръбове се заклинват по-малко и се водят по-лесно.
- g) **Използвайте електрическия инструмент, работния инструмент, работните инструменти и т.н. съгласно настоящите инструкции.** При това вземайте под внимание условията на работа и действието, което трябва да се извърши. Употребата на електрически инструменти за различни от предвидените приложения може да доведе до опасни ситуации.
- h) **Пазете дръжките и техните повърхности сухи, чисти и без масло и грес.** Хлъзгавите дръжки и техните повърхности не позволяват безопасна работа и контрол на електрическия инструмент в непредвидени ситуации.

5) Употреба и боравене с акумулаторния инструмент

- a) **Зареждайте акумулаторните батерии само със зарядни устройства, препоръчани от производителя.** За зарядно устройство, което е предназначено за определени вид акумулатори, съществува опасност от пожар, ако то се използва с друг вид акумулатори.
- b) **Затова в електрическите инструменти използвайте само предвидените за целта акумулатори.** Употребата на други акумулатори може да доведе до наранявания и опасност от пожар.
- c) **Дръжте неизползваните акумулатори далеч от кламери, монети, ключове, игли, винтове или други дребни метални предмети, които биха могли да причинят свързване на контактите.** Късо съединение между контактите на акумулатора може да причини изгаряния или пожар.
- d) **При неправилна употреба от акумулатора може да излезе течност. Избягвайте контакта с нея. При случаен контакт изплакнете с вода. Ако течността попадне в очите, допълнително потърсете медицинска помощ.** Излишната течност може да доведе до раздразнения или изгаряния на кожата.
- e) **Не използвайте повредена или променена акумулаторна батерия.** Повредени или променени акумулаторни батерии могат да се държат непредсказуемо и да причинят пожар, експлозия или нараняване.
- f) **Не излагайте акумулаторната батерия на огън или прекомерни температури.** Пожар или температури над 130 °C могат да предизвикат експлозия.
- g) **Спазвайте всички инструкции за зареждане и никога не зареждайте акумулаторната батерия или акумулаторния инструмент извън температурния диапазон, посочен в ръководството за експлоатация.** Неправилното зареждане или зареждането извън одобрените температурен диапазон може да унищожи акумулаторната батерия и да увеличи риска от пожар.

6) Сервиз

- a) Възлагайте ремонти по Вашия електрически инструмент само на квалифицирани специалисти и само с оригинални резервни части. Така се гарантира, че безопасността на електрическия инструмент ще се запази.
- b) Никога не сервизирайте повредените акумулаторни батерии. Поддръжката на акумулаторните батерии трябва да се извършва само от производителя или от оторизирани сервизни центрове.

Инструкции за безопасност за акумулаторна резачка за дърва

- a) При движещ се трион пазете всички части на тялото далеч от режещата верига. Уверете се преди стартиране на триона, че режещата верига нищо не докосва. Момент на невнимание по време на работа с верижния трион може да доведе до захващане на дрехите или части на тялото от режещата верига.
- b) Винаги дръжте верижния трион с дясната си ръка на задната дръжка, а лявата - на предната. Държането на верижния трион в противоположно работно положение увеличава риска от нараняване и не трябва никога да се използва.
- c) Дръжте верижния трион само за изолираните повърхности за захващане, тъй като верижният трион може да удари скрити електропроводи или собствения си ذخранващ кабел. Съприкосновението на веригата на триона с проводник под напрежение също може да доведе до напрежение в металните части на уреда и да причини токов удар.
- d) Носете защита за зрението. Препоръчват се и други предпазни средства за слуха, главата, ръцете, краката и стъпалата. Подходящото защитно облекло намалява опасността от нараняване вследствие на летящия талаш и неволното докосване на режещата верига.
- e) Не работете с бензиновия верижния трион върху дърво, стълба, от покрив или нестабилна стояща повърхност. Съществува сериозен риск от нараняване, ако се работи по този начин.
- f) Винаги внимавайте за стабилен стоеж и използвайте верижния трион само ако стоите на твърда, сигурна и равна основа. Хлъзгавата повърхност или нестабилните опорни повърхности могат да доведат до загуба на равновесие или до загуба на контрол над верижния трион.
- g) Когато режете клон, който е под напрежение, имайте предвид, че той може да отскочи назад. Когато напрежението в дървесните влакна се освободи, клонът, който е под напрежение, може да удари потребителя и/или да извади верижния трион от контрол.
- h) Бъдете особено внимателни, когато режете хрусталаци или млади дървета. Тънкият материал може да се заплете в режещата верига и да Ви удари или извади от равновесие.

- i) Носете верижния трион за предната дръжка в изключено състояние, насочен в обратна посока на тялото Ви. При транспорт или съхранение на верижния трион винаги поставяйте предпазителя. Внимателната работа с верижния трион намалява вероятността от неволно докосване с движещата се режеща верига.
- j) Следвайте инструкциите за смазване, опъване на веригата и смяна на направляващата шина и веригата. Неправилно обтегнатата или неправилно смазаната верига може да се скъса или да увеличи риска от откат.
- k) Режете само дърво. Използвайте верижния трион само за работи, за които е предназначен. Пример: Не използвайте верижния трион за рязане на метал, пластмаса, зидария или строителни материали, които не са от дърво. Използването на верижния трион за нецелесъобразни работи може да доведе до опасни ситуации.
- l) Този бензинов верижен трион не е подходящ за рязане на дървета. Използването на верижния бензинов трион за работа, различна от тази, за която е предназначен, може да доведе до сериозни наранявания на потребителя или други лица.

Причини и избягване на откат

Може да се появи откат, когато върхът на направляващата шина докосне предмет или когато дървото се огъне и режещата верига се заклинни в разреза.

В някои случаи докосване с върха на шината може да доведе до неочаквана, насочена назад реакция, при която направляващата шина се отхвърля нагоре и в посока към потребителя.

Заклинването на режещата верига при горния ръб на направляващата шина може силно да отблъсне шината в посока към потребителя.

Всяка от тези реакции може да доведе до загуба на контрол над триона и евентуално сериозно нараняване. Не разчитайте само на предпазните устройства, монтирани върху верижния трион. Като потребител на верижен трион трябва да вземете различни мерки, за да работите без злополуки и наранявания.

Откатът е следствие от грешна или неправилна употреба на бензиновия верижен трион. Той може да бъде избегнат чрез подходящи предпазни мерки, описани по-долу:

- a) Хванете верижния трион с две ръце, като палецът и пръстите обхващат дръжките на верижния трион. Поставяйте тялото и ръцете си в положение, в което можете да издържите на откатните сили. Ако бъдат предприети подходящи мерки, потребителят може да контролира откатните сили. Никога не пускайте верижния трион.
- b) Избягвайте необичайна стойка и никога не режете над височината на раменете. По този начин се избягва неволно контакт с върха на шината и се гарантира по-добър контрол върху верижния трион при неочаквани ситуации.
- c) Винаги използвайте само препоръчаните от производителя резервни части и режещи вериги. Неправилни резервни шини и режещи вериги могат да доведат до скъсване на веригата и/или откат.

- d) **Придържайте се към инструкциите на производителя за точене и поддръжка на режещата верига.** Много ниски ограничителни на дълбочината повишават склонността към откат.

Други указания за безопасност

- Спазвайте внимателно инструкциите за поддръжка, инспекция и обслужване в тази инструкция за експлоатация. Повредените защитни устройства и части трябва да бъдат правилно ремонтирани или заменени от нашия сервизен център, освен ако в инструкциите за експлоатация не е посочено друго.
- Препоръчително е потребителите, които за първи път използват триона, поне да се упражняват в рязане на трупи върху трион или стойка.
- Винаги стойте над ствола на дървото, когато режете по склонове. За да поддържате пълен контрол в момента на „прерязване“, намалете натиска към края на разреза, без да разхлабвате здравата хватка на ръкохватките на продукта. Обърнете внимание на това, режещата верига да не докосва земята. След като завършите рязането, изчакайте продуктът да спре, преди да го извадите оттам. Винаги изключвайте двигателя на продукта и изваждайте акумулатора, преди да преминете от дърво на дърво.
- Замярсявания, камъни, отделена кора, гвоздеи, шипки и тел трябва да бъдат отстранени от дървото.
- **Не използвайте аксесоари, които не са препоръчани от производителя.** Това може да доведе до токов удар или пожар.

Остатъчни рискове

Продуктът е конструиран съгласно нивото на развитие на техниката и признатите правила на техниката на безопасност. Въпреки това, при работа могат да възникнат отделни остатъчни рискове.

- Увреждане на слуха, когато не се носи предписаната защита за слуха.
- Остатъчните рискове могат да бъдат намалени, ако бъдат спазвани глави „Указания за безопасност“ и „Употреба по предназначение“, както и ръководството за употреба като цяло.
- Използвайте продукта, както е препоръчано в това ръководство за употреба. Така постигате оптимална производителност на Вашия продукт.
- Освен това, въпреки всички взети предпазни мерки, могат да съществуват невяни остатъчни рискове.

⚠ ПРЕДУПРЕЖДЕНИЕ

По време на експлоатация този електрически инструмент създава електромагнитно поле. При определени условия това поле може да наруши функционирането на активни или пасивни медицински импланти. За да се намали опасността от сериозни или смъртоносни наранявания, препоръчваме на лица с медицински импланти да се консултират със своя лекар и с производителя на медицинския имплант, преди електрическият инструмент да бъде използван.

⚠ ПРЕДУПРЕЖДЕНИЕ

В случай на продължителна работа може да се стигне до нарушения на кръвообращението (синдром на белия пръст), дължащи се на вибрации в ръцете на оператора.

Синдромът на Рейно е съдово заболяване, при което малките кръвоносни съдове на пръстите на ръцете и краката се свиват спазматично. Засегнатите участъци вече не получават достатъчно кръв и поради тази причина изглеждат много бледи. Честото използване на вибриращи продукти може да причини увреждане на нервите при лица, чието оросяване на крайниците е нарушено (например пушачи, диабетици).

Ако забележите някакво необичайно увреждане, незабавно прекратете работата си и се консултирайте с лекар.

ВНИМАНИЕ

Продуктът е част от серията 20V IXES и може да работи само с акумулатори от тази серия. Акумулаторите могат да се зареждат само със зарядни устройства от тази серия. При това съблюдавайте указанията на производителя.

⚠ ПРЕДУПРЕЖДЕНИЕ

Спазвайте указанията за безопасност и инструкциите за зареждане и правилна употреба, дадени в ръководството за експлоатация на Вашите акумулатор и зарядно устройство от серията 20V IXES. Подробно описание на процеса на зареждане и допълнителна информация можете да намерите в това отделно ръководство.

6 Технически данни

Акумулаторна резачка за дърва	BC-PS150-X
Напрежение на двигателя	20 V 
Тип шина за верижен трион (предварително монтирана)	ROYAL 6" GH06-31-43P
Тип на режещата верига (предварително монтирана)	ROYAL 6" 030-31-043
Резервоар/масло за режещата верига	ок. 30 cm ³ (30 ml)
Макс. скорост на рязане	6,8m/s
Макс. дължина на рязане	150 mm
Стъпка на веригата	0,30"
Дебелина на задвижващия елемент	0,043"/1,09 mm
Верижно колело брой зъби/стъпка	6T/7,62 (30")
Тегло (незареден, без режеща гарнитура)	1,1 kg
Тегло (без гориво, с акумулатор)	1,7 kg

Запазва се правото на технически промени!

Шум и вибрации

ПРЕДУПРЕЖДЕНИЕ

Шумът може да окаже сериозни въздействия върху Вашето здраве. Ако шумът, издаван от машината, надхвърля 85 dB, моля, Вие и хората, намиращи се в непосредствена близост до машината, носете подходящи средства за защита на слуха.

Стойностите на шум и вибрации са определени съгласно EN 62841-1.

Характеристики на шума

Ниво на звуково налягане L_{pA}	78,8 dB
Неопределеност на измерването K_{pA}	3 dB
Звукова мощност L_{wA}	86,8 dB
Неопределеност на измерването K_{wA}	3 dB

Параметри на вибрациите

Вибрации a_h	< 2,5 m/s ²
Неопределеност на измерването K	1,5 m/s ²

Посочената обща стойност на вибрациите и посочената стойност на шумовите емисии са измерени по стандартен метод на изпитване и могат да бъдат използвани за сравнение на един електрически инструмент с друг.

Посочената стойност на шумовите емисии и посочената обща стойност на вибрациите могат също да бъдат използвани за предварителна оценка на натоварването.

ПРЕДУПРЕЖДЕНИЕ

По време на действителното използване на електрическия инструмент шумовите емисии и стойността на емисиите вибрации могат да се различават от посочените стойности в зависимост от вида и начина, по който електрическият инструмент се използва, и по-специално от вида на обработвания детайл.

Опитайте се да поддържате натоварването възможно най-ниско. Примерни мерки: ограничаване на времето на работа. При това трябва да се вземат под внимание всички части на работния цикъл (например времената, през които електрическият инструмент е изключен, и такива, в които той е включен, но работи без натоварване).

7 Разопаковане

ПРЕДУПРЕЖДЕНИЕ

Продуктът и опаковъчните материали не са детска играчка!

Деца не бива да играят с пластмасови торбички, фолио и дребни части! Съществува опасност от поглъщане и задушаване!

- Отворете опаковката и внимателно извадете продукта.

- Отстранете опаковъчния материал, както и опаковъчните и транспортните осигуровки (ако има такива).
- Проверете дали обемът на доставката е пълен.
- Проверете продукта и принадлежностите за повреди от транспортирането. Незабавно съобщете на транспортната компания, с която е бил доставен продукта, за възникналите щети. По-късни рекламации не се признават.
- По възможност запазете опаковката до изтичане на гаранционния срок.
- Преди употреба се запознайте с продукта посредством ръководството за употреба.
- За принадлежности, както за износващи се и резервни части, използвайте само оригинални части. Резервни части можете да си набавите от Вашия специализиран търговец.
- При поръчки посочвайте нашия номер на артикул, както и типа и годината на производство на продукта.

8 Преди пуск в експлоатация

ОПАСНОСТ

Опасност от нараняване!

Ако се използва непълно сглобен продукт, може да се стигне до сериозни наранявания.

- Не използвайте продукта, докато не бъде напълно сглобен.
- Преди всяка употреба извършете визуална проверка, за да се уверите, че продуктът е пълен и не съдържа повредени или износени компоненти. Устройствата за безопасност и защита трябва да са непокътнати.

ПРЕДУПРЕЖДЕНИЕ

Опасност от нараняване!

Изваждайте акумулатора от електрическия инструмент преди всякакви работи по електрическия инструмент (напр. поддръжка, смяна на инструмент и т.н.), както и при неговото транспортиране и съхранение. При неволно задействане на превключвателя за включване/изключване съществува опасност от нараняване.

ПРЕДУПРЕЖДЕНИЕ

Опасност от нараняване при работа с верижния трион или с режещата верига!

- Носете ръкавици, устойчиви на срязване.

Указание:

- Шината на верижния трион, както и веригата са предварително монтирани с цел по-лесно опаковане и транспортиране.
- Новата режеща верига се удължава и трябва често да бъде обтягана. След всеки разрез проверявайте редовно обтягането на веригата и я донастройвайте.
- Използвайте само режещи вериги и направляващи шини, предназначени за този продукт.

8.1 Монтирайте/демонтирайте направляващата шината за верижния трион (12) и режещата верига (11) (фиг. 2)

Препоръчваме Ви да проверите продукта и всички аксесоари за стегнатост, преди да ги използвате за първи път, и да ги сглобите отново, ако е необходимо.

1. Поставете продукта върху равна повърхност.
2. Завъртете винта на системата за обтягане на веригата (2) обратно на часовниковата стрелка, за да разхлабите обтягането на веригата, и свалете капака на верижното колело (3).
3. Свалете шината за верижния трион (12) и режещата верига (11).
4. Разположете режещата верига (11) в примка, така че режещите ръбове да са подравнени по посока на часовниковата стрелка. За да подравните режещата верига (11), следвайте символите (стрелките) върху режещата верига или над верижното колело (14).
5. Вкарайте режещата верига (11) в жлеба на шината за верижния трион (12).
6. При монтажа дръжте шината за верижния трион (12) завъртяна нагоре под ъгъл от около 45 градуса, за да се улесни насочването на режещата верига (11) по жлеба на шината за верижния трион (12).
7. Поставете шината за верижния трион (12) и режещата верига (11) върху пружинния обтегач (13).
8. Натиснете шината за верижния трион (12) с режещата верига (11) надолу, за да плъзнете режещата верига (11) върху зъбното колело (14).
9. Когато режещата верига (11) се освободи, тя се опъва автоматично.
10. Поставете отново капака на верижното колело (3).
11. Завъртете винта за системата за обтягане на веригата (2) по посока на часовниковата стрелка и го затегнете.
12. Проверете отново напасването на режещата верига (11) и затегнете винта за системата за опъване на веригата (2) на капака на верижното колело (3).

Указание:

Моля, имайте предвид, че продуктът се омаслява отново след употреба и маслото може да изтече, ако продуктът се съхранява странично или обърнат. Това е нормален процес, причинен от необходимия вентилационен отвор в горния край на резервоара, и не е причина за оплакване. Тъй като този продукт се проверява и тества с масло по време на производството, в резервоара може да има малък остатък въпреки изпразването му, който лесно може да се замърси с масло по време на транспортирането на корпуса. Почистете корпуса с кърпа.

Преди да смените верижния трион, жлебът на направляващата шина трябва да се почисти от мръсотия, тъй като режещата верига може да изскочи от шината при наличие на отлагания от мръсотия. Отлаганията могат да попият и маслото на веригата. В резултат на това маслото за веригата не достига до долната страна на релсата или достига само в малка степен и смазването е възпрепятствано.

8.2 Опънете режещата верига (11) (фиг. 2)

⚠ ПРЕДУПРЕЖДЕНИЕ

Опасност от нараняване поради отскачане на режещата верига!

Недостатъчно опънатата верига на триона може да отскочи по време на работа и да доведе до наранявания.

- Проверявайте често обтягането на шината за верижния трион.
- Обтягането на веригата е недостатъчно, ако задвижващите звена излизат извън канала от долната страна на направляващата шина.
- Натегнете правилно веригата на триона, ако обтягането на веригата е твърде слабо.

1. Продуктът е оборудван със система за бързо опъване на режещата верига. Режещата верига се обтяга автоматично от пружинния обтегач, монтиран на продукта. Въртящата режеща верига се направлява през жлеба на шината за верижен трион.

Обтягането на веригата и нейното смазване оказват значително влияние върху експлоатационния живот на режещата верига.

Режещата верига е правилно опъната, когато не провисва при шината за верижен трион и може да бъде издърпана докрай с ръкавица. При издърпване на режещата верига със сила на издърпване 9 N (приблизително 1 kg), режещата верига и шината за верижен трион не трябва да са на разстояние по-голямо от 2 mm.

Указание:

- Новата режеща верига е склонна да се разхлаби за известно време след монтажа. Затова от време на време проверявайте обтягането на веригата на триона преди употреба.
- Натягането на режещата верига трябва да се извършва на чисто място, без стърготини и други подобни.
- Правилното опъване на режещата верига е за безопасността на потребителя и намалява или предотвратява износването и повредата на веригата.
- Препоръчваме на потребителя да провери обтягането на веригата, преди да започне работа за първи път. Режещата верига е правилно опъната, когато не провисва от долната страна на направляващата и може да бъде издърпана докрай с ръкавица.
- Ако режещата верига провисне или пружинният обтегач е повреден, обърнете се към специализиран сервис.

ВНИМАНИЕ

При работа с режещата верига се нагрява и в резултат на това леко се разширява. Това "удължаване" може да се очаква, особено при нови режещи вериги.

8.3 Налейте масло за режещата верига (фиг. 6)

ВНИМАНИЕ

Повреждане на продукта!

Ако продуктът се експлоатира без масло, с твърде малко масло или с използвано масло, това може да доведе до повреда на продукта.

- Напълнете с масло преди пускане в експлоатация. Продуктът се доставя без масло.
- Не използвайте отработено масло!
- Проверявайте нивото на маслото при всяка смяна на акумулатора.

ВНИМАНИЕ

Екологични щети!

Изтеклото масло може трайно да замърси околната среда. Течността е силно отровна и може бързо да доведе до замърсяване на водата.

- Пълнете/източвайте маслото само върху равни, твърди повърхности.
- Използвайте гърловина за зареждане или фуния.
- Събирайте източеното масло в подходящ съд.
- Незабавно избършете разлятото масло и изхвърлете парцала съгласно местните разпоредби.
- Изхвърляйте маслото съгласно местните разпоредби.

Обтягането на веригата и нейното смазване оказват значително влияние върху експлоатационния живот на режещата верига.

Режещата верига се смазва автоматично по време на работа на продукта. За да се смазва режещата верига в достатъчна степен, в резервоара винаги трябва да има достатъчно масло за режещата верига. Проверявайте количеството на маслото в резервоара за масло на редовни интервали от време.

Указание:

- Използвайте масло за верижни триони, което съдържа добавки за намаляване на триенето и износването, или органично масло за верижни триони.
 - При рязане на дървета използвайте органично масло за веригата на триона. Минералното масло може да повреди дърветата.
 - Уверете се, че капачката на резервоара за масло е поставена и затворена, преди да включите продукта.
1. Поставете продукта върху равна повърхност.
 2. Отворете резервоара за масло (17). За целта отвийте капачката на резервоара за масло (17) обратно на часовниковата стрелка.
 3. За да предотвратите изтичане на масло, използвайте фуния*.
 4. Спазвайте максималното количество за пълнене от 30 ml.

5. Отвийте капачката на резервоара за масло (17) по посока на часовниковата стрелка, за да затворите резервоара за масло (17).
6. Незабавно избършете евентуално разлятото масло и изхвърлете парцала* съгласно местните разпоредби.
7. За проверка на смазването на режещата верига задръжте в продукта с режещата верига над лист хартия и подайте пълна газ за няколко секунди. На хартията можете да видите дали смазването на веригата работи.

* = не е включен в обема на доставката!

8.4 Поставяне/изваждане на акумулатора (15) в/от приемното гнездо за акумулатор (9) (Фиг. 3)



БЛАГОРАЗУМИЕ

Опасност от нараняване!

Поставяйте акумулаторната батерия само когато акумулаторният инструмент е готов за работа.

Използвайте акумулатора

1. Плъзнете акумулатора (15) в приемното гнездо за акумулатор (9). Акумулаторът (15) щраква на мястото си.

Изваждане на акумулаторната батерия

1. Натиснете бутона за освобождаване (16) на акумулатора (15) и го извадете от приемното гнездо за акумулатор (9).

8.4.1 Индикатор за нивото на зареждане на главния прекъсвач (8) (фиг. 5)

Степента на зареждане на акумулатора (15) се показва по време на работа чрез светване на съответните светодиоди на индикатора за степен на зареждане на главния прекъсвач (8).

4 светодиода светят	Акумулаторът е напълно зареден
3 светодиода светят	Акумулаторът е частично зареден
1 LED свети постоянно	Акумулаторът трябва да се зареди

9 Управление

ВНИМАНИЕ

Преди пуск в експлоатация, е необходимо да го сглобите напълно!

ВНИМАНИЕ

Уверете се, че температурата на околната среда по време на работа не надвишава 50 °C и не пада под -20 °C.

ВНИМАНИЕ

Продуктът е част от серията 20V IXES и може да работи само с акумулатори от тази серия. Акумулаторите могат да се зареждат само със зарядни устройства от тази серия. При това съблюдавайте указанията на производителя.

ОПАСНОСТ

Опасност от нараняване!

Ако продуктът е заклещен, не се опитвайте да го издърпате със сила.

- Изключете двигателя.
- Използвайте лост или клин, за да освободите продукта.

9.1 Държане и направляване на продукта

ПРЕДУПРЕЖДЕНИЕ

Опасност от нараняване поради откат!

- Никога не използвайте продукта с една ръка!

ПРЕДУПРЕЖДЕНИЕ

Опасност от нараняване!

- Никога не използвайте продукта без предния предпазител за ръце!

9.1.1 Предни и задни предпазител за ръце (1, 10) (Фиг. 1)

- Предният предпазител за ръце (1) и задният предпазител за ръце (10) предпазват пръстите от наранявания, причинени от контакт с веригата на триона (11), ако тя се скъса поради претоварване.
- Задният предпазител за ръце (10) също така предпазва ръката от клони и клонки.
- Преди всяко пускане в експлоатация проверявайте изправността на предния предпазител за ръце (1). Поддържайте предните и задните предпазител за ръце (1, 10) чисти, за да осигурите правилното им функциониране.

9.2 Включване/изключване на продукта и работа с него (фиг. 1, 4-7)

Включване

1. Проверете дали в резервоара за масло (17) има масло за режещата верига.
2. Напълнете маслото за режещата верига, преди резервоарът за масло (17) да е празен, както е описано в 8.3.
3. Издърпайте предпазителя шината и на веригата (18) от шината за верижния трион (12).
4. Дръжте продукта с дясната си ръка за предната ръкохватка (4) и с лявата ръка за задната ръкохватка (7). Палецът и пръстите трябва да държат здраво ръкохватките (4, 7).

5. Поставете тялото и ръцете си в положение, в което можете да издържите на откатните сили.
6. Натиснете главния превключвател (8), докато светнат светодиодите.
7. Натиснете с палец ключалката за включване (5) на предната ръкохватка (4).
8. Натиснете и задръжте блокировката за включване (5).
9. За включване на продукта натиснете превключвателя за включване/изключване (6).
10. Освободете блокировката за включване (5).

Указание:

Не е необходимо да държите блокировката за включване натисната след стартиране на продукта. Блокировката за включване е предназначена да предотврати случайното стартиране на продукта.

Изключване

1. За изключване пуснете превключвателя за включване/изключване (6).
2. След всяка работа с продукта поставяйте предоставените предпазител на шината и веригата (18).

Указание:

Продуктът се изключва след 1 мин. от съображения за безопасност.

9.3 Защита срещу претоварване

Ако батерията е претоварена, тя се изключва автоматично. След известно време на охлаждане (различно във времето) продуктът може да се включи отново.

10 Указания за работа

Указания:

Преди да включите, се уверете, че продуктът не докосва никакви предмети.

- Избягвайте неправилна стойка на тялото. Осигурете си стабилен стои и постоянно пазете равновесие. Така можете да контролирате електрическия инструмент по-добре при неочаквани ситуации.
- Имате по-добър контрол, когато режете с долната страна на шината (с издърпваща верига).
- Режещата верига не трябва да докосва земята или друг предмет по време на или след рязане.
- Уверете се, че режещата верига не се е заклешила в разреза на триона. Клонът не трябва да се чупи или раздробява.
- Също така спазвайте предпазните мерки срещу обратен удар (вижте инструкциите за безопасност).
- Винаги стойте над клона, когато режете на склонове. Обърнете внимание на това, режещата верига да не докосва земята. След като приключите с рязането, изчакайте веригата да спре, преди да свалите продукта.

10.1 Техники на рязане

10.1.1 Разтрупване

Разтрупването представлява разрязване на отсечени дървесни стволове на малки части. Ако е възможно, стволът трябва да бъде подпрян и подкрепен с клони, греди или клинове.

- Уверете се, че веригата на триона не докосва земята, когато режете.
- Уверете се, че сте стъпили добре и застанете над ствола при наклонен терен. За да запазите пълен контрол в момента на "прорязване", намалете натиска към края на рязането, без да разхлабвате здравия захват на дръжките на резачката.
- След като приключите с рязането, изчакайте режещата верига да спре, преди да извадите резачка за дърва оттам.
- Винаги изключвайте двигателя на акумулаторната резачка за дърва, преди да преминете от дърво на дърво.

10.1.1.1 Рязане върху работна стойка

1. Дръжте продукта здраво с двете си ръце и го насочвайте пред тялото по време на рязане.
 2. Когато режете дървото, подавайте продукта вдясно от тялото. Внимавайте за падащи дървета.
 3. Застанете така, че отрязаният клон да не представлява опасност.
 4. Пазете краката си. Отрязаното дърво може да причини наранявания, ако падне.
- Уверете се, че тялото ви е балансирано и че имате сигурен захват.

10.1.2 Кастрене

ПРЕДУПРЕЖДЕНИЕ

Опасност от нараняване!

Многи инциденти се случват по време на рязане на клони.

1. Дръжте продукта здраво с двете си ръце и го насочвайте пред тялото по време на рязане.
2. Не се накланяйте прекалено напред по време на работа.
3. Никога не отрязвайте клони, когато стоите върху ствола на дървото.
4. Следете за зоната на откат, когато клоните са под напрежение.

Кастрене е терминът за премахване на клони и клопки от дървото.

- Премахвайте опорните клони само след като ги отрезете на дължина.
- Клоните, които са под напрежение, трябва да се режат отдолу нагоре, за да се предотврати заклещването на продукта.
- Когато отрязвате по-дебели клони, използвайте същата техника като при разтрупване.
- Работете вляво от ствола и възможно най-близо до продукта. Ако е възможно, тежестта на продукта трябва да лежи върху стъблото.

- Променете мястото за рязане на клоните, за да падат извън стъблото.
- Разклонените клони се отрязват поотделно.
- При рязане на клоните оставете по-големите клони, които поддържат дървото за накрая. Отрежете по-малките клони с един срез.

11 Почистване

ПРЕДУПРЕЖДЕНИЕ

Ремонтните работи и работите по поддръжката, които не са описани в това ръководство за употреба, трябва да се извършват от специализиран сервиз. Използвайте само оригинални резервни части.

Съществува опасност от злополука! Извършвайте работи по поддръжка и почистване по правило със свален акумулатор. Съществува опасност от нараняване! Винаги оставайте продуктът да се охлади преди поддръжка и почистване. Елементите на двигателя са горещи. Съществува опасност от нараняване и изгаряне!

Продуктът може да се стартира неочаквано, което да доведе до наранявания.

- Отстранете акумулатора.
- Оставете продукта да изстине.
- Отстранете работния инструмент.

ПРЕДУПРЕЖДЕНИЕ

Опасност от нараняване при работа с верижния трион или с режещата верига!

- Носете ръкавици, устойчиви на срязване.

1. Препоръчваме да почиствате продукта веднага след всяка употреба.
2. Почиствайте режещата верига с четка* или ръчна четка*, без течности.
3. Пазете дръжките и техните повърхности сухи, чисти и без масло и грес. Хлъзгавите дръжки и техните повърхности не позволяват безопасна работа и контрол на електрическия инструмент в непредвидени ситуации.
4. Ако е необходимо, почиствате дръжките с влажна кърпа* със сапунена.
5. Поддържайте предпазните приспособления, вентилационните процели и корпуса на двигателя възможно най-чисти от прах и замърсявания. Избърсвайте продукта с чиста кърпа* или го духайте със състен въздух* под ниско налягане. Препоръчваме да почиствате продукта веднага след всяка употреба.
6. Вентилационните отвори трябва винаги да са чисти.
7. Не използвайте почистващи препарати или разтворители; те биха могли да разядат пластмасовите части на продукта. Внимавайте за това, да не може да попадне вода във вътрешността на продукта.

8. Почистете жлеба на шината за верижния трион с помощта на четка или със сгъстен въздух.
9. Почистете колелото на веригата и пружинния обтегач.

12 Поддръжка

12.1 Смяна на шината за верижния трион (12) (фиг. 2)

1. Изключете продукта и извадете акумулатора (15).
2. Поставете продукта върху равна повърхност.
3. Завъртете винта на системата за обтягане на веригата (2) на капака на верижното колело (3) обратно на часовниковата стрелка, за да разхлабите обтягането на веригата, и свалете капака на верижното колело (3).
4. Свалете шината за верижния трион (12) и режещата верига (11).
5. При демонтажа дръжте шината за верижния трион (12) завъртяна нагоре под ъгъл от около 45 градуса, за да се улесни свалянето на режещата верига (11) от жлеба на шината за верижния трион.
6. Сменете шината за верижен трион (12) и монтирайте шина за верижен трион (12) и режещата верига (11), както е описано в 8.1.

12.2 Сменете режещата верига (11) и я задвижете (фиг. 2)

ОПАСНОСТ

Възможни са сериозни наранявания поради скъсване или отскачане от режещата верига!

- Никога не закрепвайте нова режеща верига към износено верижно колело или към повредена или износена направляваща шина. Режещата верига може да изскочи или да се скъса.
- Използвайте само режещи вериги и направляващи шини, предназначени за този продукт.
 - Преди да смените режещата верига, почистете жлеба на шината за верижния трион, тъй като при наличие на замърсяване верижният трион може да изскочи от шината. Отлаганията могат да попият и маслото на веригата. В резултат на това маслото за веригата не достига до долната страна на релсата или достига само в малка степен и смазването е възпрепятствано.
 1. Поставете продукта върху равна повърхност.
 2. Завъртете винта на системата за обтягане на веригата (2) обратно на часовниковата стрелка, за да разхлабите обтягането на веригата, и свалете капака на верижното колело (3).
 3. Свалете шината за верижния трион (12) и режещата верига (11).
 4. Разположете режещата верига (11) в примка, така че режещите ръбове да са подравнени по посока на часовниковата стрелка. За да подравните режещата верига (11), следвайте символите (стрелките) върху режещата верига или над верижното колело (14).

5. Вкарайте режещата верига (11) в жлеба на шината за верижния трион (12).
6. При монтажа дръжте шината за верижния трион (12) завъртяна нагоре под ъгъл от около 45 градуса, за да се улесни насочването на режещата верига (11) по жлеба на шината за верижния трион (12).
7. Поставете шината за верижния трион (12) и режещата верига (11) върху пружинния обтегач (13).
8. Натиснете шината за верижния трион (12) с режещата верига (11) надолу, за да плъзнете режещата верига (11) върху зъбното колело (14).
9. Когато режещата верига (11) се освободи, тя се опъва автоматично.
10. Поставете отново капака на верижното колело (3).
11. Завъртете винта за системата за обтягане на веригата (2) по посока на часовниковата стрелка и го затегнете.
12. Проверете отново напасването на режещата верига (11) и затегнете винта за системата за опъване на веригата (2) на капака на верижното колело (3).

Указание:

При нова режеща верига силата на обтягане намалява след известно време. Затова трябва да обтегнете веригата на триона след първите 5 среза или най-късно след 10 минути рязане.

12.3 Заточване на режещата верига (11)

ПРЕДУПРЕЖДЕНИЕ

Повишен риск от злополуки поради неправилно наточена режеща верига!

Отклоненията от размерите на геометрията на режещия ръб по време на заточването увеличават риска от откат на продукта.

- Възложете заточването на режещата верига на специалист.

Режещата верига може да бъде заточена в оторизиран сервиз. Не се опитвайте сами да заточвате режещата верига, ако не разполагате с подходящ инструмент и необходимият опит.

Указания:

Остра режеща верига осигурява оптимална производителност на рязане. Тя се връзва без усилие в дървесината и оставя след себе си големи, дълги дървени стърготини.

Една режеща верига е затъпена, когато трябва да прокарате режещото оборудване през дървото, а стружките са много малки. При много затъпена режеща верига не се образуват стружки, а само дървесен прах.

12.4 Проверка на верижно колело (14) (фиг. 2, 8)

1. Поставете продукта върху равна повърхност.
2. Завъртете винта на системата за обтягане на веригата (2) обратно на часовниковата стрелка, за да разхлабите обтягането на веригата, и свалете капака на верижното колело (3).

3. Свалете шината за верижния трион (12) и режещата верига (11).
4. Проверете следите от преминаване върху верижното колело (14) с помощта на тестов шаблон (не е включен в обхвата на доставката).
5. Ако следите на входа са по-дълбоки от $a=0,5\text{ mm}$, не използвайте продукта и се консултирайте със специализиран търговец. Зъбното колело (14) трябва да се смени.

12.5 Проверка на шината на запалителния трион (12) (фиг. 2, 9)

1. Поставете продукта върху равна повърхност.
2. Завъртете винта на системата за обтягане на веригата (2) обратно на часовниковата стрелка, за да разхлабите обтягането на веригата, и свалете капака на верижното колело (3).
3. Свалете шината за верижния трион (12) и режещата верига (11).
4. Измерете дълбочината на жлеба на шината на верижния трион (12) с помощта на измервателната пръчка на уреда за заточване (не е включен в комплекта).
5. Шината за верижния трион (12) трябва да се смени, ако е налице някое от следните обстоятелства:
 - Шината за верижния трион е повредена.
 - Измерената дълбочина на жлеба е по-малка от минималната дълбочина на жлеба на шината за верижния трион (4 mm).
 - Жлебът на шината за верижния трион е стеснен или разширен.

13 Съхранение и транспортиране

Съхранявайте продукта и неговите принадлежности на тъмно, сухо и незамръзващо място, недостъпно за деца.

Оптималната температура за съхранение е между $5\text{ }^{\circ}\text{C}$ и $30\text{ }^{\circ}\text{C}$.

Съхранявайте продукта в оригиналната му опаковка. Покрийте продукта, за да го защитите от прах или влага. Съхранявайте ръководството за употреба при продукта.

13.1 Подготовка за съхранение

1. Поставете защитата на веригата.
2. Извадете акумулаторната батерия.
3. Изпразнете продукта напълно.
4. Почистете и проверете продукта за повреди.

13.2 Транспортиране

ПРЕДУПРЕЖДЕНИЕ

Опасност от нараняване!

Изваждайте акумулатора от електрическия инструмент преди всякакви работи по електрическия инструмент (напр. поддръжка, смяна на инструмент и т.н.), както и при неговото транспортиране и съхранение. При неволно задействане на превключвателя за включване/изключване съществува опасност от нараняване.

- Продуктът може да се транспортира само с помощта на предвидената за тази цел ръкохватка.

14 Ремонт и поръчка на резервни части

Трябва да се има предвид, че следните части на този продукт са обект на износване поради износване или на естествено износване, респ. следните части са необходими като консумативи.

ВНИМАНИЕ

Съгласно Закона за отговорността за продуктите не се носи отговорност за щети причинени от неправилен ремонт или неизползване на оригинални резервни части.

Обадете се в сервизен център или на оторизиран специалист. Същото важи и за аксесоарите.

Резервните части и аксесоарите се предлагат в нашия сервизен център. За целта сканирайте QR кода на главната страница.

14.1 Поръчване на резервни части

При поръчване на резервни части трябва да се посочат следните данни:

- Обозначение на модела
- Артикулен номер
- Данни на типовата табелка

Резервни части / принадлежности

Шина за верижен трион артикулен №:	7904201711
Режеща верига артикулен №:	7904201713
Акумулатор SBP2.0, артикулен №:	7909201708
Акумулатор SBP4.0, артикулен №:	7909201709
Зарядно устройство SBC2.4A, артикулен №:	7909201710
Зарядно устройство SBC4.5A, артикулен №:	7909201711
Зарядно устройство SDBC2.4A, артикулен №:	7909201712
Зарядно устройство SDBC4.5A, артикулен №:	7909201713
Комплект за стартиране SBSK2.0, артикулен №:	7909201720
Комплект за стартиране SBSK4.0, артикулен №:	7909201721

15 Изхвърляне и рециклиране

Указания за опаковката



Опаковъчните материали са рециклируеми. Моля, изхвърлете опаковката по природосъобразен начин.

Указания за Закона за електрическото и електронното оборудване (ElektroG)



Старото електрическо и електронно оборудване не трябва да се изхвърля заедно с битовите отпадъци, а трябва да се събира и изхвърля разделно!

- Старите батерии и акумулатори, които не са неподвижно монтирани в стария уред, трябва да бъдат извадени преди предаване без да се разрушават! Тяхното изхвърляне е регламентирано от Закона за батериите и акумулаторите.
- Собствениците, респ. ползвателите на електрическо и електронно оборудване са законово задължени да ги върнат след употреба.
- Крайният потребител е отговорен за изтриването на личните му данни от стария уред, който трябва да бъде изхвърлен!
- Символът на зачеркната кофа на колела означава, че отпадъците от електрическото и електронното оборудване не трябва да се изхвърлят заедно с битовите отпадъци.
- Електрическото и електронното оборудване може да се предава безплатно на следните места:
 - Публични събирателни пунктове (например дворове на общински сгради)
 - Магазини за продажба на електронни уреди (физически и онлайн), при условие че търговците са длъжни да ги вземат обратно или предлагат това вземане доброволно.
 - Можете да предадете до три стари електрически уреда от всеки тип уред с максимална дължина на ръба от 25 сантиметра без да купувате нов уред от производителя, или да ги предадете в друг оторизиран събирателен пункт във вашия район.
 - За допълнителните условия за връщане на производители и дистрибутори се обърнете към съответния център за обслужване на клиенти.

- Ако новият електрически уред се доставя от производителя на частно домакинство, той може да организира безплатно извозване на стария електрически уред при поискване от крайния потребител. За целта се свържете с отдела за обслужване на клиенти на производителя.
- Това се отнася само за уредите, които се инсталират и продават в Европейския съюз и са предмет на европейската Директива 2012/19/ЕС. В страни извън Европейския съюз могат да се прилагат различни разпоредби за изхвърляне на отпадъците от електрическо и електронно оборудване.

Указания за литиево-йонните акумулаторни батерии



Извадете акумулаторната батерия преди да изхвърлите уреда!

- Не изхвърляйте акумулаторната батерия в битовите отпадъци, в огън (опасност от експлозия) или във вода. Повредените акумулаторни батерии могат да навредят на околната среда и Вашето здраве, ако изпускат токсични изпарения или течности.
- Дефектните или използваните акумулаторни батерии трябва да се рециклират съгласно Директива 2006/66/ЕО.
- Предайте уреда и зарядното устройство в пункт за рециклиране. Използваните пластмасови и метални части могат да бъдат сортирани и рециклирани.
- Изхвърляйте акумулаторните батерии в изтощено състояние. Препоръчваме да покриете полюсите със залепваща лента, за да ги предпазите от късо съединение. Не отваряйте акумулаторната батерия.
- Изхвърляйте акумулаторните батерии съгласно местните разпоредби. Предайте акумулаторните батерии в пункт за събиране на отпадъци от батерии, където ще бъдат рециклирани по екологичен начин. Попитайте местната компания за ютилизирание на отпадъците.

Горива и масла

- Преди да изхвърлите продукта, резервоарът за гориво и резервоарът за моторно масло трябва да бъдат изпразнени!
- Горивото и моторното масло не трябва да се изхвърлят заедно с битовите отпадъци или в канализацията, а трябва да се събират и изхвърлят разделно!
- Празните резервоари за масло и гориво трябва да се изхвърлят по екологичен начин.

16 Отстраняване на неизправности

Неизправност	Възможна причина	Отстраняване
Продуктът не може да стартира.	Производителността на акумулатора е твърде ниска.	Заредете акумулатора.
	Акумулаторът не е поставен правилно.	Плъзнете акумулатора в приемното гнездо за акумулатор. Акумулаторът щраква на мястото си.
	Превключвателят за включване/изключване е повреден.	Обърнете се към нашата сервизна служба.
	Двигателят е повреден.	

Неизправност	Възможна причина	Отстраняване
Слаба производителност при рязане.	Режещата верига е монтирана неправилно.	Монтирайте режещата верига правилно.
	Режещата верига е затъпена.	Възложете заточването на режещата верига на специалист или я сменете.
	Недостатъчно обтягане на веригата.	Проверете режещата верига. Ако е необходимо затегнете режещата верига.
Продуктът работи трудно/режещата верига прескача.	Недостатъчно обтягане на веригата.	Проверете режещата верига. Ако е необходимо затегнете режещата верига.
Необичайна вибрация	Направляващата шина е разхлабена.	Проверете стабилността на направляващата шина.

17 Гаранционни условия – серия Schepach 20V IXES

Дата на изменение 25.04.2024 г.

Уважаеми клиенти,

продуктите ни са обект на строг контрол на качеството. Ако въпреки това се случи така, че този продукт да не функционира безупречно, изказваме съжаление за това и Ви молим да се обърнете към нашата сервизна служба на посочения по-долу адрес. С удоволствие сме на Ваше разположение и на сервизния ни телефонен номер. Следната информация има за цел да ви помогне да обработите и уредите иска си безпроблемно.

За предявяване на гаранционни претенции важи следното:

1. **Тези гаранционни условия** регулират нашите допълнителни гаранционни услуги на производителя за купувачи (частни крайни потребители) на нови продукти. Законните гаранционни права не се засягат от тази гаранция. Това е отговорност на търговеца, от когото сте закупили продукта.

2. **Гаранционната услуга** на производителя покрива само повреди на закупен от Вас нов продукт, които се дължат на дефект на материала или производствен дефект. Ако по време на гаранционния период възникнат дефекти на материала или производствени дефекти, производителят в качеството си на гарант трябва да предостави една от следните услуги по свой избор в рамките на тази гаранция:

- безплатен ремонт на стоката
- безплатна замяна на стоката с артикул на същата стойност (ако е необходимо, също и замяна с последващ модел, ако оригиналната стока вече не е налична).

Заменените продукти или части стават наша собственост. Моля, обърнете внимание, че нашите продукти не са конструирани с предназначение за търговска, занаятчийска или професионална употреба. Следователно гаранционната претенция не е валидна, ако продуктът е бил използван в търговски, занаятчийски или промишлени предприятия в рамките на гаранционния период или е бил подложен на равностойно натоварване.

3. **Нашите гаранционни условия не включват следните неща:**

- Повреди на продукта, причинени от неспазване на инструкциите за монтаж, неправилен монтаж, неспазване на инструкциите за експлоатация (напр. свързване към неправилно мрежово напрежение или вид ток), респ. правилата за

поддръжка и безопасност, или от използване на продукта при неподходящи условия на околната среда, както и от неподходящи грижи и поддръжка.

– Повреди на продукта, причинени от неправилна употреба или неправилно приложение (например претоварване на продукта или използване на неодобри инструменти или допълнителни принадлежности), проникване на чужди тела в продукта (например пясък, камъни или прах), повреди при транспортиране, използване на сила или външни въздействия (например повреди, причинени от падане).

– Повреди на продукта или на части от него, които се дължат на нормално, обичайно (експлоатационно) или друго естествено износване, както и на повреди и/или амортизация на бързоизносващите се части.

– Повреди на продукта, причинени от използването на допълнителни принадлежности, допълнителни части или резервни части, които не са оригинални части или не са използвани по предназначение.

– Продукти, които са били променени или модифицирани.

– Незначителни отклонения от нормалното състояние, които не са от значение за стойността и използваемостта на продукта.

– Продукти, на които са били извършени неразрешени ремонти или поправки, по-специално от неупълномощена трета страна.

– Ако маркировката върху продукта или идентификационната информация за продукта (стикер на машината) липсват или са нечетливи.

– Продукти, които са силно замърсени и поради това се отхвърлят от сервизния персонал.

– Искове за обезщетения и последващи щети по принцип са изключени от тази гаранция.

4. **Гаранционният срок** обикновено е **5 години** (12 месеца за батериите/акумулаторните батерии) и започва да тече от датата на закупуване на продукта. Решаваща е датата на оригиналната касова бележка за покупка. Гаранционните претенции трябва да се предявяват незабавно след узнаването им. Уважаване на гаранционни претенции след изтичане на гаранционния срок е изключено. Ремонтът или подмяната на продукта не води нито до удължаване на гаранционния срок, нито до стартиране на нов гаранционен срок за продукта

или за каквито и да е вградени резервни части поради този ремонт. Същото важи и при използване на сервис на място. Предявяването на иск по гаранция предпоставя производителят, като гарант, да има възможност, по негово искане, да разгледа гаранционния случай чрез получаване на стоката. Важно е да се гарантира, че четите по време на транспортиране ще бъдат избегнати чрез използване на подходяща опаковка. Засегнатият продукт трябва да бъде почистен и върнат в сервисния център заедно с копие от касовата бележка за покупка, която трябва да съдържа датата на покупката и името на продукта. Ако продуктът е изпратен в непълнен вид, без пълния обхват на доставката, липсващите допълнителни принадлежности ще бъдат кредитирани/приспаднати в стойностно изражение, ако продуктът бъде заменен или бъде възстановена сумата. Частично или напълно разглобени продукти не могат да бъдат приети като гаранционна претенция. Ако рекламацията е неоснователна или извън гаранционния срок, купувачът по принцип поема транспортните разходи и транспортния риск. **Моля, съобщете предварително за гаранционна претенция в сервисния център (вижте по-долу).** По правило е договорено дефектния продукт, с кратко описание на повредата, да бъде изпратен чрез организирано връщане или - в случай на ремонт извън гаранционния период - с достатъчна сума за пощенски разходи, като се спазват съответните указания за опаковане и изпращане, на сервисния адрес, посочен по-долу. **Моля, имайте предвид, че от съображения за безопасност, вашият продукт (в зависимост от модела) ще бъде върнат без всички експлоатационни материали.** Продуктът, изпратен до нашия сервизен център, трябва да бъде опакован по такъв начин, че да се избегне повреда на рекламацията продукт по време на транспортирането му. След като ремонтът/замяната бъде извършена, ние ще ви изпратим продукта обратно безплатно. Ако продуктите не могат да бъдат поправени или заменени, по наша преценка може да бъде възстановена парична сума в размер до покупната цена на дефектния продукт, като се вземат предвид всички удръжки за износване. Тези гаранционни условия важат само за първоначалния частен купувач и не могат да бъдат преотстъпвани или прехвърляни.

5. **Удължаване на гаранционния срок до 10 години:** Scheppach предлага допълнително удължаване на гаранцията от 5 години за продукти от серията Scheppach 20V. Следователно гаранционният срок за тези продукти е общо 10 години. Изключение правят батериите/акумулаторните батерии, зарядните устройства и допълнителните принадлежности. Можете да се възползвате от това удължаване на гаранцията, като регистрирате вашия продукт Scheppach от тази гама онлайн на адрес <https://Garantie.scheppach.com> не по-късно от 30 дни от датата на закупуване. След успешна онлайн регистрация ще получите потвърждение за удължаване на гаранцията, свързана с артикула.

6. **За да предявите гаранционна претенция, свържете се с нашия сервизен център.**

За предпочитане е да използвате нашия формуляр на нашата начална страница:
<https://www.scheppach.com/de/service>

Моля, не ни изпращайте никакви продукти, без първо да се свържете с нас и да се регистрирате в нашия сервизен център.

За да предявите гаранционна претенция, дължително изискване е първоначалният контакт с нашия сервизен център. Гаранционните претенции трябва да бъдат предявени в рамките на 14 дни от откриването на дефекта преди изтичането на гаранционния период. За тази цел се изисква оригиналната касова бележка за покупка и, ако е приложимо, потвърждение за удължаване на гаранцията, свързана с продукта.

7. **Време на обработка** - По правило обработваме пратки с рекламации в рамките на 14 дни от получаването им в нашия сервизен център. Ако в изключителни случаи посоченият срок за обработка бъде надвишен, ние ще ви информираме своевременно.
8. **Бързоизносващите се части по принцип са изключени от гаранцията!** - Бързоизносващи се части са: а) доставените, прикрепени и/или монтирани батерии/акумулаторни батерии, както и б) всички зависими от модела бързоизносващи се части (включително ремъци, режещи дискове, работни инструменти, шлифовъчни дискове, филтри, въглеродни четки и т.н., вижте инструкциите за експлоатация). Гаранцията не покрива батерии или акумулаторни батерии, които са дълбоко разредени, респ. с повреден корпус или клеми.
9. **Оценка на разходите** - Продуктите, които не се покриват или вече не се покриват от гаранцията, ще бъдат ремонтирани срещу заплащане. Ако поискате от нашия сервизен център, можете да изпратите дефектните продукти за оценка на разходите и, ако е необходимо, да дадете писмено решение на сервисния център за ремонт (по пощата, имейл). Няма да се извършва по-нататъшна обработка без одобрение за ремонт.

Гаранционните условия важат само в текущата версия към момента на рекламацията и могат да бъдат намерени на нашата начална страница (www.scheppach.com). При преводите немската версия винаги е с предимство.

Scheppach GmbH · Günzburger Str. 69 · 89335 Ichenhausen (Германия)

**Телефон: +800 4002 4002 ·
 Имейл: customerservice.BG@scheppach.com ·
 Интернет: <https://www.scheppach.com>**

Запазваме си правото на промени на настоящите гаранционни условия по всяко време без предизвестие.

18 ЕС Декларация за съответствие

Превод на оригиналната декларация на
съответствие

Производител:

Scheppach GmbH
Günzburger Straße 69
D-89335 Ichenhausen

Ние декларираме на своя отговорност, че описаният
тук продукт отговаря на приложимите директиви и
стандарти.

Марка: **SCHEPPACH**
Обозначение на **АКУМУЛАТОРНА РЕЗАЧКА**
артикула: **ЗА ДЪРВА - ВС-PS150-X**
Арт. № **5910310900**

Директиви на ЕС:

2014/30/ЕС, 2006/42/ЕО, 2011/65/ЕС*

* Гореописаният предмет в декларацията отговаря на
разпоредбите на Директива 2011/65/ЕС на Европей-
ския парламент и на Съвета от 8 юни 2011 г. относно
ограничението на употребата на определени опасни
вещества в електрическото и електронното оборудва-
не.

2006/42/ЕО - Приложение IV

Нотифициран орган: TÜV SÜD Product Service
GmbH Zertifizierstelle,
Ridlerstraße 65,
80339 München, Германия
Номер: 0123
Номер на сертификата: M6A 011284 0445 Rev.01

2000/14/ЕО_2005/88/ЕО – приложение: V

Гарантирано ниво на зву-
кова мощност (L_{WA}): 90 dB
Измерено ниво на звукова
мощност (L_{WA}): 86,8 dB

Приложени стандарти:

EN 62841-1:2015/A11:2022; EK9-BE-98(v2):2020;
EN IEC 55014-1:2021; EN IEC 55014-2:2021;
EN ISO 12100:2010

Лице, упълномощено за съставяне на техническата документация:

David Rümpelein
Günzburger Str. 69
D-89335 Ichenhausen
Ichenhausen, 17.07.2024

Simon Schünk
Division Manager Product Center

Andreas Pecher
Head of Project Management

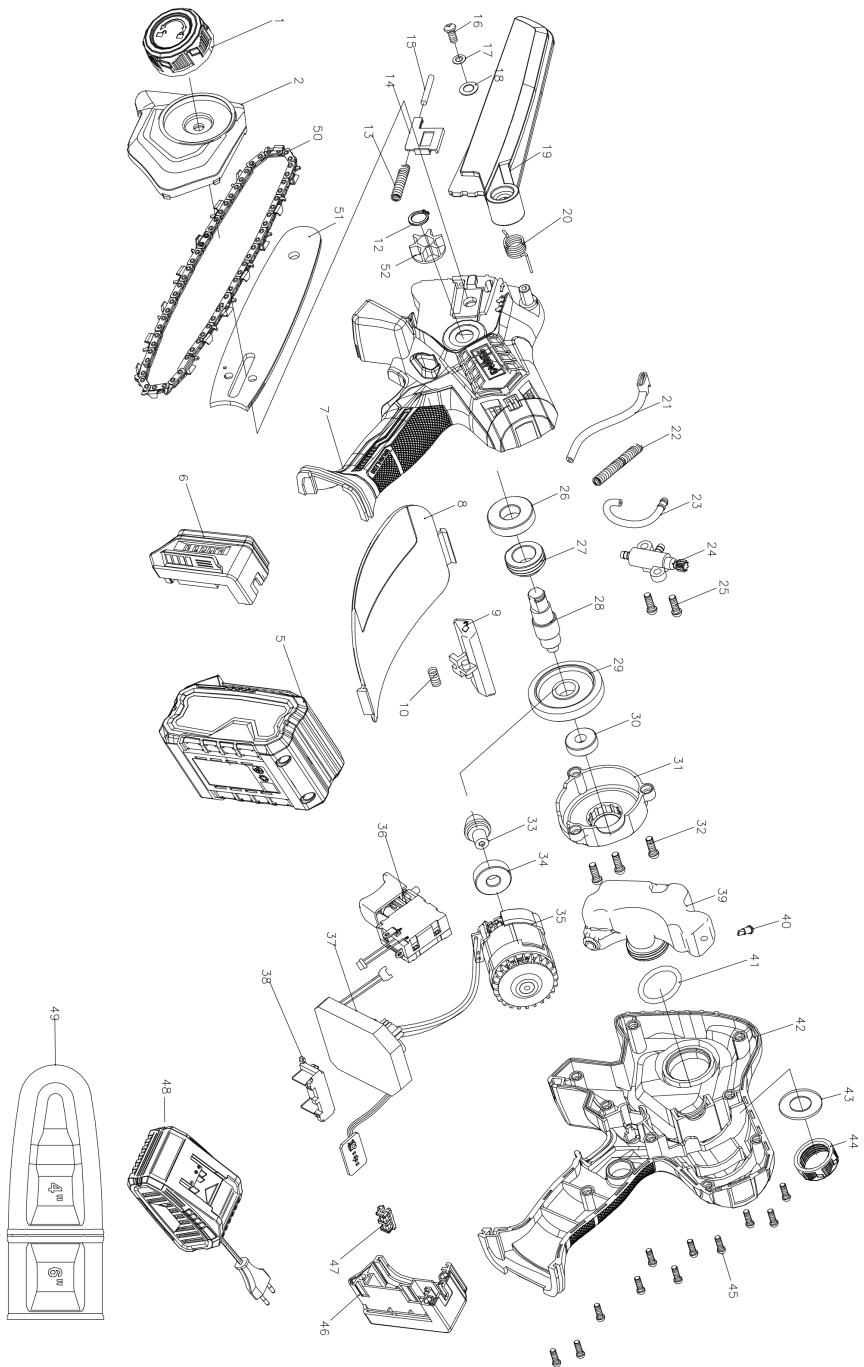

Notizen



SCHEPPACH GMBH
Günzburger Str. 69
D-89335 Ichenhausen



Stand der Informationen · Status of the information · Version des informations · Versione delle informazioni · Stand van de informatie ·
Información disponible · Versão das informações · Stav informací · Stav informácií · Az információk kelte · Stan informacji · Verzija
informacija · Stanje informacij · Informatsiooni seis · Informācijas data · Informācijas stāvoklis · Informationens status · Tietojen tila ·
Informationsstatus · Status for informasjon · Последна редакция на информацията
Update: 07/2024 · Ident.-No.: 5910310900