**EasyWeed 1800/18V P4A Art. 14820**
**de Betriebsanleitung**

Akku-Fugenbürste

**en Operator's manual**

Battery Weed Brush

**fr Manuel d'utilisation**

Brosse désherbante à batterie

**bg Ръководство на потребителя**

Акумулаторна четка за плевели

**cs Návod k používání**

Akumulátorový kartáč na plevel

**da Brugervejledning**

Batteridrevet ukrudtsbørste

**el Εγχειρίδιο χρήσης**

Βούρτσα αγριόχορτων με μπαταρία

**es Manual de usuario**

Cepillo para maleza a batería

**et Kasutusjuhend**

Akutoitega umbrohuhari

**fi Käyttöohje**

Akkukäyttöinen rikkaruohoharja

**hr Upute za uporabu**

Baterijska četka za korov

**hu Használati útmutató**

Akkumulátoros gyomkefe

**it Manuale dell'operatore**

Spazzatrice a batteria

**lt Naudojimo instrukcija**

Akumuliatorinis piktžolių šepetys

**lv Lietotāja rokasgrāmata**

Ar akumulatoru darbināma nezāļu birste

**nl Handleiding**

Onkruidborstel op accu

**no Brukermanual**

Batteridrevet ugressbørste

**pl Instrukcja obsługi**

Akumulatorowa szczotka do usuwania chwastów

**pt Manual do utilizador**

Escova para ervas daninhas a bateria

**ro Manualul operatorului**

Perie de buruieni cu acumulator

**ru Руководство по эксплуатации**

Акумуляторный удалитель сорняков

**sk Návod na obsluhu**

Akumulátorová kefa na burinu

**sl Navodilo za uporabo**

Akumulatorska ščetka za plevel

**sq Manual përdorimi**

Furçë për pastrimin e barit

**sr Uputstvo Za Upotrebu**

Baterijski čistač korova

**sv Bruksanvisning**

Batteridrivnen ogräsborste

**tr Kullanım kılavuzu**

Akülü Ot Firçası

**uk Інструкція з експлуатації**

Акумуляторна щітка для видалення трави



**A1**

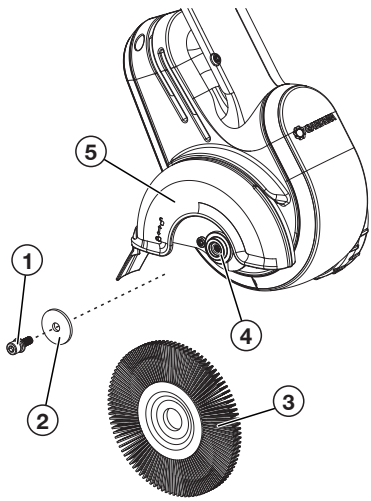

**O1**

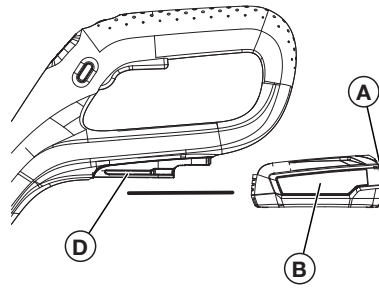

**O2**

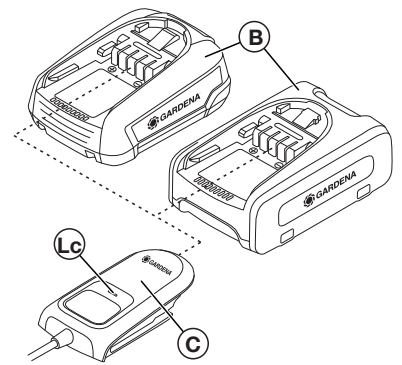

**O3**

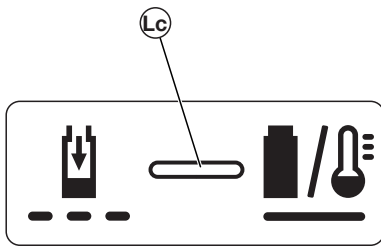

**O4**

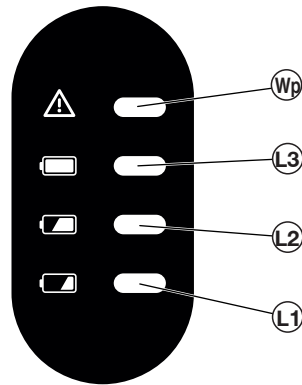

**O5**

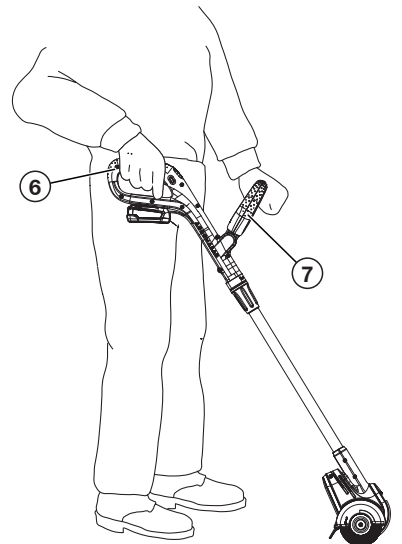

**O6**

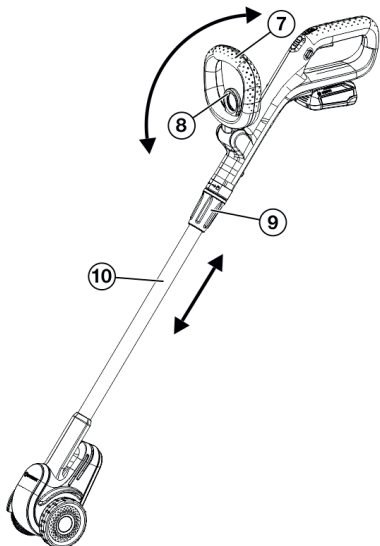

**O7**

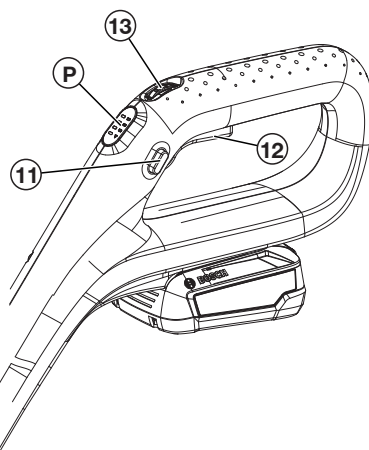

**M1**

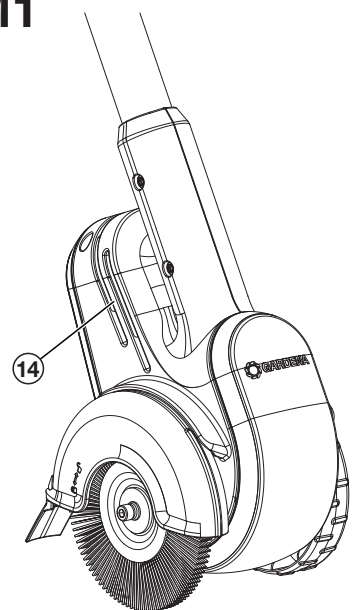

# de Akku-Fugenbürste EasyWeed 1800/18V P4A

## Originalbetriebsanleitung

1. SICHERHEITSHINWEISE .....	4
2. MONTAGE .....	6
3. BEDIENUNG .....	6
4. WARTUNG .....	7
5. LAGERUNG .....	8
6. FEHLERBEHEBUNG .....	8
7. TECHNISCHE DATEN .....	8
8. ZUBEHÖR / ERSATZTEILE .....	9
9. SERVICE .....	9
10. ENTSORGUNG .....	9

## 1. SICHERHEITSHINWEISE

### 1.1. Erklärung der Symbole



→ Lesen Sie die Betriebsanleitung.



→ Tragen Sie einen Gehör- und Sichtschutz.



→ Setzen Sie das Produkt nicht dem Regen aus.



→ Halten Sie Umstehende fern.



→ Achten Sie auf herausgeschleuderte Teile.



→ Entnehmen Sie den Akku vor der Reinigung oder Wartung.



→ Tragen Sie Sicherheitsschuhe.



→ Achten Sie auf scharfe Bürsten. Bürsten laufen nach.

### 1.2. Allgemeine Sicherheitshinweise

#### 1.2.1. Allgemeine Sicherheitshinweise für Maschinen



#### WARNUNG!

Lesen Sie alle Sicherheitshinweise, Anweisungen, Bebilderungen und technischen Daten, mit denen dieser Maschine versehen ist.

Versäumnisse bei der Einhaltung der Sicherheitshinweise und Anweisungen können elektrischen Schlag, Brand und/oder schwere Verletzungen verursachen.

Bewahren Sie alle Sicherheitshinweise und Anweisungen für die Zukunft auf.

Der in den Sicherheitshinweisen verwendete Begriff „Maschine“ bezieht sich auf netzbetriebene Maschinen (mit Netzkabel) und auf akkubetriebene Maschinen (ohne Netzkabel).

#### 1) Arbeitsplatzsicherheit

- Halten Sie Ihren Arbeitsbereich sauber und gut beleuchtet. Unordnung oder unbeleuchtete Arbeitsbereiche können zu Unfällen führen.
- Arbeiten Sie mit der Maschine nicht in explosionsgefährdeter Umgebung, in der sich brennbare Flüssigkeiten, Gase oder Stäube befinden. Maschinen erzeugen Funken, die den Staub oder die Dampfe entzünden können.
- Halten Sie Kinder und andere Personen während der Benutzung der Maschine fern. Bei Ablenkung können Sie die Kontrolle über das Gerät verlieren.

#### 2) Elektrische Sicherheit

- Der Anschlussstecker der Maschine muss in die Steckdose passen. Der Stecker darf in keiner Weise verändert werden. Verwenden Sie keine Adapterstecker gemeinsam mit schutzgeerdeten Maschinen.

Unveränderte Stecker und passende Steckdosen verringern das Risiko eines elektrischen Schlages.

- Vermeiden Sie Körperkontakt mit geerdeten Oberflächen wie von Rohren, Heizungen, Herden und Kühlschränken. Es besteht ein erhöhtes Risiko durch elektrischen Schlag, wenn Ihr Körper geerdet ist.
- Halten Sie Maschinen von Regen oder Nässe fern. Das Eindringen von Wasser in eine Maschine erhöht das Risiko eines elektrischen Schlages.
- Zweckentfremden Sie die Anschlussleitung nicht, um die Maschine zu tragen, aufzuhängen oder um den Stecker aus der Steckdose zu ziehen. Halten Sie das Kabel fern von Hitze, Öl, scharfen Kanten oder sich bewegenden Geräteteilen. Beschädigte oder verwickelte Kabel erhöhen das Risiko eines elektrischen Schlages.
- Wenn Sie mit einer Maschine im Freien arbeiten, verwenden Sie nur Verlängerungsleitungen, die auch für den Außenbereich geeignet sind. Die Anwendung einer für den Außenbereich geeigneten Verlängerungsleitung verringert das Risiko eines elektrischen Schlages.
- Wenn der Betrieb der Maschine in feuchter Umgebung nicht vermeidbar ist, verwenden Sie einen Fehlerstromschutzschalter. Der Einsatz eines Fehlerstromschutzschalters vermindert das Risiko eines elektrischen Schlages.

#### 3) Sicherheit von Personen

- Seien Sie aufmerksam, achten Sie darauf, was Sie tun, und gehen Sie mit Vernunft an die Arbeit mit einer Maschine. Benutzen Sie keine Maschine, wenn Sie müde sind oder unter dem Einfluss von Drogen, Alkohol oder Medikamenten stehen. Ein Moment der Unachtsamkeit beim Gebrauch der Maschine kann zu ernsthaften Verletzungen führen.
- Tragen Sie persönliche Schutzausrüstung und immer eine Schutzbrille. Das Tragen persönlicher Schutzausrüstung, wie Staubmaske, rutschfeste Sicherheitsschuhe, Schutzhelm oder Gehörschutz, je nach Art und Einsatz der Maschine, verringert das Risiko von Verletzungen.
- Vermeiden Sie eine unbeabsichtigte Inbetriebnahme. Vergewissern Sie sich, dass die Maschine ausgeschaltet ist, bevor Sie es an die Stromversorgung und/oder den Akku anschließen, es aufnehmen oder tragen. Wenn Sie beim Tragen der Maschine den Finger am Schalter haben oder die Maschine eingeschaltet an die Stromversorgung anschließen, kann dies zu Unfällen führen.
- Entfernen Sie Einstellwerkzeuge oder Schraubenschlüssel, bevor Sie die Maschine einschalten. Ein Werkzeug oder Schlüssel, der sich in einem drehenden Geräteteil befindet, kann zu Verletzungen führen.
- Vermeiden Sie eine abnormale Körperhaltung. Sorgen Sie für einen sicheren Stand und halten Sie jederzeit das Gleichgewicht. Dadurch können Sie die Maschine in unerwarteten Situationen besser kontrollieren.
- Tragen Sie geeignete Kleidung. Tragen Sie keine weite Kleidung oder Schmuck. Halten Sie Haare, Kleidung und Handschuhe fern von sich bewegenden Teilen. Lockere Kleidung, Schmuck oder lange Haare können von sich bewegenden Teilen erfasst werden.
- Wenn Staubabsaug- und -auffangeinrichtungen montiert werden können, sind diese anzuschließen und richtig zu verwenden. Verwendung einer Staubabsaugung kann Gefährdungen durch Staub verringern.
- Wiegen Sie sich nicht in falscher Sicherheit und setzen Sie sich nicht über die Sicherheitsregeln für Maschinen hinweg, auch wenn Sie nach vielfachem Gebrauch mit dem Elektrowerkzeug vertraut sind. Achtloses Handeln kann binnen Sekundenbruchteilen zu schweren Verletzungen führen.

#### 4) Verwendung und Behandlung der Maschine

- Überlasten Sie die Maschine nicht. Verwenden Sie für Ihre Arbeit die dafür bestimmte Maschine. Mit der passenden Maschine arbeiten Sie besser und sicherer im angegebenen Leistungsbereich.
  - Benutzen Sie keine Maschine, deren Schalter defekt ist. Eine Maschine, die sich nicht mehr ein- oder ausschalten lässt, ist gefährlich und muss repariert werden.
  - Ziehen Sie den Stecker aus der Steckdose und/oder entfernen Sie den Akku, bevor Sie Geräteeinstellungen vornehmen, Zubehörteile wechseln oder die Maschine weglegen. Diese Vorsichtsmaßnahme verhindert den unbeabsichtigten Start der Maschine.
  - Bewahren Sie unbenutzte Maschinen außerhalb der Reichweite von Kindern auf. Lassen Sie Personen die Maschine nicht benutzen, die mit dieser nicht vertraut sind oder diese Anweisungen nicht gelesen haben. Maschinen sind gefährlich, wenn Sie von unerfahrenen Personen benutzt werden.
  - Pflegen Sie Maschinen mit Sorgfalt. Kontrollieren Sie, ob bewegliche Teile einwandfrei funktionieren und nicht klemmen, ob Teile gebrochen oder so beschädigt sind, dass die Funktion der Maschine beeinträchtigt ist. Lassen Sie beschädigte Teile vor dem Einsatz des Gerätes reparieren. Viele Unfälle haben ihre Ursache in schlecht gewarteten Maschinen.
  - Halten Sie Schneidwerkzeuge scharf und sauber. Sorgfältig gepflegte Schneidwerkzeuge mit scharfen Schneidkanten verkleben sich weniger und sind leichter zu führen.
  - Verwenden Sie die Maschine, Zubehör, Einsatzwerkzeuge usw. entsprechend diesen Anweisungen. Berücksichtigen Sie dabei die Arbeitsbedingungen und die auszuführende Tätigkeit. Der Gebrauch von Maschinen für andere als die vorgesehenen Anwendungen kann zu gefährlichen Situationen führen.
  - Halten Sie Griffe und Griffflächen trocken, sauber und frei von Öl und Fett. Rutschige Griffe und Griffflächen erlauben keine sichere Bedienung und Kontrolle der Maschine in unvorhergesehenen Situationen.
- #### 5) Verwendung und Behandlung des Akkuwerkzeugs
- Laden Sie die Akkus nur in Ladegeräten auf, die vom Hersteller empfohlen werden. Für ein Ladegerät, das für eine bestimmte Art von Akku geeignet ist, besteht Brandgefahr, wenn es mit anderen Akkus verwendet wird.
  - Verwenden Sie nur die dafür vorgesehenen Akkus in den Maschinen. Der Gebrauch von anderen Akkus kann zu Verletzungen und Brandgefahr führen.

**c) Halten Sie den nicht benutzten Akku fern von Büroklammern, Münzen, Schlüsseln, Nägeln, Schrauben oder anderen kleinen Metallgegenständen, die eine Überbrückung der Kontakte verursachen könnten.**

Ein Kurzschluss zwischen den Akkukontakten kann Verbrennungen oder Feuer zur Folge haben.

**d) Bei falscher Anwendung kann Flüssigkeit aus dem Akku austreten. Vermeiden Sie den Kontakt damit. Bei zufälligem Kontakt mit Wasser abspülen. Wenn die Flüssigkeit in die Augen kommt, nehmen Sie zusätzlich ärztliche Hilfe in Anspruch. Austretende Akkuflüssigkeit kann zu Hautreizungen oder Verbrennungen führen.**

**e) Benutzen Sie keinen beschädigten oder veränderten Akku. Beschädigte oder veränderte Akkus können sich unvorhersehbar verhalten und zu Feuer, Explosion oder Verletzungsgefahr führen.**

**f) Setzen Sie einen Akku keinem Feuer oder zu hohen Temperaturen aus. Feuer oder Temperaturen über 130 °C können eine Explosion hervorrufen.**

**g) Befolgen Sie alle Anweisungen zum Laden und laden Sie den Akku oder das Akkuwerkzeug niemals außerhalb des in der Betriebsanleitung angegebenen Temperaturbereichs. Falsches Laden oder Laden außerhalb des zugelassenen Temperaturbereichs kann den Akku zerstören und die Brandgefahr erhöhen.**

## 6) Service

**a) Lassen Sie Ihre Maschine nur von qualifiziertem Fachpersonal und nur mit Original-Ersatzteilen reparieren. Damit wird sichergestellt, dass die Sicherheit der Maschine erhalten bleibt.**

**b) Warten Sie niemals beschädigte Akkus. Sämtliche Wartung von Akkus soll/e nur durch den Hersteller oder bevollmächtigte Kundendienststellen erfolgen.**

### 1.2.2. Sicherheitshinweise für Fugenbürsten

- Lesen Sie die Anweisungen sorgfältig durch. Machen Sie sich mit den Bedienelementen und dem richtigen Gebrauch des Produkts vertraut.
- Erlauben Sie niemals Kindern oder Personen, die mit diesen Anweisungen nicht vertraut sind, die Fugenbürste zu benutzen. Örtliche Vorschriften können das Alter des Bedieners einschränken.
- Verwenden Sie die Fugenbürste niemals, wenn Menschen, insbesondere Kinder, oder Haustiere in der Nähe sind.
- Beachten Sie, dass der Betreiber oder Benutzer für Unfälle oder Gefahren verantwortlich ist, die anderen Personen oder deren Eigentum zustoßen.
- Tragen Sie beim Fugenreinigen immer Sicht- und Gehörschutz, festes Schuhwerk und lange Hosen.
- Untersuchen Sie gründlich die Oberfläche, auf der die Fugenbürste eingesetzt werden soll, und entfernen Sie alle Steine, Stöcke, Drähte, Knochen und andere Fremdkörper.
- Führen Sie vor der Verwendung des Produkts immer eine Sichtprüfung durch, um sicherzustellen, dass die Bürsteneinheit nicht abgenutzt oder beschädigt ist. Ersetzen Sie eine verschlissene oder beschädigte Bürsteneinheit satzweise, um die Unwucht zu erhalten.
- Verwenden Sie nur vom Hersteller empfohlene Ersatzteile und Zubehörteile.
- Verwenden Sie die Fugenbürste nur bei guten Lichtverhältnissen.
- Vergewissern Sie sich, dass Sie an Hängen immer Trittsicherheit haben.
- Rennen Sie niemals bei Gebrauch der Fugenbürste.
- Seien Sie extrem vorsichtig, wenn Sie die Fugenbürste zu sich ziehen.
- Vergewissern Sie sich, dass die Bürste still steht, bevor Sie andere Oberflächen als Gras überqueren und die Fugenbürste transportieren.
- Verwenden Sie das Produkt nur mit korrekt montierter und intakter Schutzabdeckung.
- Verändern Sie die Einstellungen des Motorreglers nicht und überdrehen Sie den Motor nicht.
- Starten Sie die Fugenbürste vorsichtig gemäß Anleitung und halten Sie sie von Ihren Füßen entfernt.
- Starten Sie die Fugenbürste nicht, wenn eine Person vor ihr steht.
- Halten Sie Hände und Füße niemals unter sich drehende Teile oder in die Nähe von ihnen.
- Stellen Sie in den folgenden Fällen immer den Motor ab und ziehen Sie den Netzstecker aus der Steckdose:
  - um eine Blockade der Bürste zu entfernen
  - um die Bürste zu inspizieren, reinigen oder warten
  - um die Bürste nach dem Auftreffen auf einen Fremdkörper zu inspizieren und zu reparieren
  - um die Bürste bei anomalen Vibrationen zu inspizieren
- Ziehen Sie alle Schrauben regelmäßig an, um ein Lockern und Lösen zu vermeiden.
- Entfernen Sie Gras, Laub und übermäßiges Fett von der Fugenbürste, um die Brandgefahr zu verringern.
- Tauschen Sie verschlissene oder beschädigte Teile aus.
- Reparieren Sie die Fugenbürste nur, wenn Sie dazu fähig sind.

## 1.3. Zusätzliche Sicherheitshinweise

### 1.3.1. Bestimmungsgemäße Verwendung

Die **GARDENA Akku-Fugenbürste** ist für die Entfernung von Unkraut aus Fugen zwischen Pflastern und Platten in privaten Hausgärten und Schrebergärten bestimmt.

Das Produkt ist nicht für den Dauerbetrieb geeignet (professioneller Betrieb).

### 1.3.2. Sicherheitshinweise für Akkus und Ladegeräte



**Lesen Sie alle Sicherheitshinweise und Anweisungen.**

Ver säumnisse bei der Einhaltung der Sicherheitshinweise und Anweisungen können elektrischen Schlag, Brand und/oder schwere Verletzungen verursachen.

**Bewahren Sie diese Anweisungen gut auf.** Benutzen Sie das Ladegerät nur, wenn Sie alle Funktionen voll einschätzen und ohne Einschränkungen durchführen können oder entsprechende Anweisungen erhalten haben.

- **Verwenden Sie das Produkt nicht in explosionsgefährdenden Umgebungen.**
- **Baufsichtigen Sie Kinder bei Benutzung, Reinigung und Wartung.** Damit wird sichergestellt, dass Kinder nicht mit dem Ladegerät spielen.
- **Laden Sie nur Li-Ionen Akkus des POWER FOR ALL System Typs PBA 18V ab einer Kapazität von 1,5 Ah (ab 5 Akkuzellen). Die Akkuspannung muss zur Akku-Ladespannung des Ladegerätes passen. Laden Sie keine nicht wiederaufladbaren Akkus.** Ansonsten besteht Brand- und Explosionsgefahr.
-  **Halten Sie das Ladegerät von Regen oder Nässe fern.** Das Eindringen von Wasser in ein Elektrogerät erhöht das Risiko eines elektrischen Schlages.
- **Halten Sie das Ladegerät sauber.** Durch Verschmutzung besteht die Gefahr eines elektrischen Schlages.
- **Überprüfen Sie vor jeder Benutzung Ladegerät, Kabel und Stecker. Benutzen Sie das Ladegerät nicht, sofern Sie Schäden feststellen. Öffnen Sie das Ladegerät nicht selbst und lassen Sie es nur von qualifiziertem Fachpersonal und nur mit Original-Ersatzteilen reparieren.** Beschädigte Ladegeräte, Kabel und Stecker erhöhen das Risiko eines elektrischen Schlages.
- **Betreiben Sie das Ladegerät nicht auf leicht brennbarem Untergrund (z.B. Papier, Textilien etc.) bzw. in brennbarer Umgebung.** Wegen der beim Laden auftretenden Erwärmung des Ladegerätes besteht Brandgefahr.
- **Decken Sie die Lüftungsschlitze des Ladegerätes nicht ab.** Das Ladegerät kann sonst überhitzen und nicht mehr ordnungsgemäß funktionieren.
- **Laden Sie die Akkus nur mit Ladegeräten auf, die vom Hersteller empfohlen werden.** Durch ein Ladegerät, das für eine bestimmte Art von Akku geeignet ist, besteht Brandgefahr, wenn es mit anderen Akkus verwendet wird.
- **Bei Beschädigung und unsachgemäßem Gebrauch des Akkus können auch Dämpfe austreten.** Führen Sie Frischluft zu und suchen Sie bei Beschwerden einen Arzt auf. Die Dämpfe können die Atemwege reizen.
- **Bei falscher Anwendung kann Flüssigkeit aus dem Akku austreten. Vermeiden Sie den Kontakt damit. Bei zufälligem Kontakt mit Wasser abspülen. Wenn die Flüssigkeit in die Augen kommt, nehmen Sie zusätzliche ärztliche Hilfe in Anspruch.** Austretende Akkuflüssigkeit kann zu Hautreizungen oder Verbrennungen führen.
- Wenn ein Ersatz der Anschlussleitung erforderlich ist, dann ist dies von GARDENA oder einer autorisierten Kundendienststelle für GARDENA-Elektrowerkzeuge auszuführen, um Sicherheitsgefährdungen zu vermeiden.
- **Diese Sicherheitshinweise gelten nur für Li-Ionen Akkus des POWER FOR ALL Systems PBA 18V.**
- **Verwenden Sie den Akku nur in Produkten der POWER FOR ALL Systems Hersteller.** Nur so wird der Akku vor gefährlicher Überlastung geschützt.
- **Laden Sie die Akkus nur mit Ladegeräten auf, die vom Hersteller empfohlen werden.** Durch ein Ladegerät, das für eine bestimmte Art von Akkus geeignet ist, besteht Brandgefahr, wenn es mit anderen Akkus verwendet wird.
- **Der Akku wird teilgeladen ausgeliefert.** Um die volle Leistung des Akkus zu gewährleisten, laden Sie vor dem ersten Einsatz den Akku vollständig im Ladegerät auf.
- **Bewahren Sie Akkus außerhalb der Reichweite von Kindern auf.**
- **Öffnen Sie den Akku nicht.** Es besteht die Gefahr eines Kurzschlusses.
- **Bei Beschädigung und unsachgemäßem Gebrauch des Akkus können Dämpfe austreten. Der Akku kann brennen oder explodieren.** Führen Sie Frischluft zu und suchen Sie bei Beschwerden einen Arzt auf. Die Dämpfe können die Atemwege reizen.
- **Bei falscher Anwendung oder beschädigtem Akku kann brennbare Flüssigkeit aus dem Akku austreten. Vermeiden Sie den Kontakt damit. Bei zufälligem Kontakt mit Wasser abspülen. Wenn die Flüssigkeit in die Augen kommt, nehmen Sie zusätzliche ärztliche Hilfe in Anspruch.** Austretende Akkuflüssigkeit kann zu Hautreizungen oder Verbrennungen führen.
- **Bei defektem Akku kann Flüssigkeit austreten und angrenzende Gegenstände benetzen. Überprüfen Sie betroffene Teile.** Reinigen Sie diese oder tauschen Sie sie gegebenenfalls aus.
- **Schließen Sie den Akku nicht kurz. Halten Sie den nicht benutzten Akku fern von Büroklammern, Münzen, Schlüsseln, Nägeln, Schrauben oder anderen kleinen Metallgegenständen, die eine Überbrückung der Kontakte verursachen könnten.** Ein Kurzschluss zwischen den Akku-Kontakten kann Verbrennungen oder Feuer zur Folge haben.
- **Die Kontakte des Akkus können nach dem Gebrauch heiß sein. Achten Sie auf die heißen Kontakte, wenn Sie den Akku entfernen.**
- **Durch spitze Gegenstände wie z. B. Nagel oder Schraubenzieher oder durch äußere Krafteinwirkung kann der Akku beschädigt werden.** Es kann zu einem internen Kurzschluss kommen und der Akku brennen, rauchen, explodieren oder überhitzen.
- **Warten Sie niemals beschädigte Akkus.** Sämtliche Wartung von Akkus sollte nur durch den Hersteller oder bevollmächtigte Kundendienststellen erfolgen.
-  **Schützen Sie den Akku vor Hitze, z.B. auch vor dauernder Sonneneinstrahlung, Feuer, Schmutz, Wasser und Feuchtigkeit.** Es besteht Explosions- und Kurzschlussgefahr.
-  **Betreiben und lagern Sie den Akku nur bei einer Umgebungstemperatur zwischen -20 °C und +50 °C.** Lassen Sie den Akku z. B. im Sommer nicht im Auto liegen. Bei Temperaturen <0 °C kann es gerätespezifisch zu Leistungseinschränkungen kommen.

- **Laden Sie den Akku nur bei Umgebungstemperaturen zwischen 0 °C und +35 °C.** Laden außerhalb des Temperaturbereiches kann den Akku beschädigen oder die Brandgefahr erhöhen.
- **Lassen Sie den Akku nach dem Gebrauch mindestens 30 Minuten lang abkühlen, bevor Sie ihn laden oder lagern.**

### 1.3.3. Zusätzliche elektrische Sicherheitshinweise

#### **GEFAHR!** **Herzstillstand**

Dieses Produkt erzeugt beim Betrieb ein elektromagnetisches Feld. Dieses Feld kann sich auf die Funktionsweise aktiver oder passiver medizinischer Implantate auswirken und zu schweren oder tödlichen Verletzungen führen (z. B. beim Herzschrittmacher).

- Konsultieren Sie vor dem Gebrauch dieses Produktes Ihren Arzt und den Hersteller Ihres Implantats.
- Entnehmen Sie den Akku, wenn Sie das Produkt nicht verwenden.

- Setzen Sie den Akku und das Ladegerät nicht Regen, Wasser oder nassen Bedingungen aus.
- Vermeiden Sie einen exzessiven Gebrauch des Produkts, um eine Überhitzung des Motors und des Akkus zu vermeiden.
- Entnehmen Sie den Akku bei einem Notfall sofort.

### 1.3.4. Zusätzliche persönliche Sicherheitshinweise

#### **GEFAHR!** **Erstickungsgefahr**

Kleinere Teile können leicht verschluckt werden. Durch den Polybeutel besteht Erstickungsgefahr für Kleinkinder.

- Halten Sie Kleinkinder während der Montage fern.

- Verwenden Sie nur Originalzubehör von GARDENA.  
*Ungeeignete Bürsten können zu einem erhöhten Risiko von defekten Bürsten oder umherfliegenden Gegenständen führen.*
- Verwenden Sie das Produkt nur mit Schutzabdeckung.
- Berühren Sie keine beweglichen Teile.
- Verwenden Sie das Produkt nicht bis zur Ermüdung oder Erschöpfung.
- Führen Sie vor der Verwendung immer einen kurzen Testlauf durch, um eventuelle Auswirkungen auf die Oberflächen der Pflaster oder Platten zu prüfen.

## 2. MONTAGE

#### **GEFAHR!** **Körperverletzung**

Falls das Produkt unbeabsichtigt startet, können Personen durch die Bürste verletzt werden.

- Entnehmen Sie den Akku, bevor Sie das Produkt montieren.
- Berühren Sie keine beweglichen Teile.

### 2.1. Lieferumfang

	Art. 14820-20	Art. 14820-55
<b>Akku-Fugenbürste</b>	x	x
<b>Stahldraht-Bürste</b>	x	x
<b>Ladegerät</b>	x	-
<b>Akku (2Ah)</b>	x	-
<b>Betriebsanleitung</b>	x	x

Die Fugenbürste wird bereits vormontiert geliefert.

### 2.2. Bürste wechseln [Abb. A1]

Die **GARDENA Ersatzteile** sind bei Ihrem **GARDENA Händler** oder beim **GARDENA Service** erhältlich.

Es sind 2 GARDENA Bürsten erhältlich:

- **GARDENA Stahldraht-Fugenbürste Art. 14821:** Für starke Verschmutzung in der Fuge auf unempfindlichen Oberflächen.
- **GARDENA Nylon-Fugenbürste Art. 14822:** für schonende Reinigung auf kratzempfindlichen Oberflächen.

→ Verwenden Sie nur eine original **GARDENA Bürste**.

Ziehen Sie Schutzhandschuhe an, um Verletzungen durch die Bürste zu vermeiden.

1. Lösen Sie die Inbus-Schraube ① mit einem Inbus-Schlüssel (Weite 4 mm) **im Uhrzeigersinn (Linksgewinde)**.

2. Ziehen Sie die Inbus-Schraube ① mit der Unterlegscheibe ② von der Bürsten-Aufnahme ④.
3. Ziehen Sie die Bürste ③ seitlich von der Bürsten-Aufnahme ④ und ziehen Sie die Bürste ③ nach unten aus der Schutzabdeckung ⑤. Achten Sie hierbei darauf, dass die Bürsten-Aufnahme ④ auf der Achse bleibt.
4. Schieben Sie die gewünschte neue Bürste ③ von unten in die Schutzabdeckung ⑤ und stecken Sie die Fugenbürste ③ auf die Bürsten-Aufnahme ④.
5. Stecken Sie die Unterlegscheibe ② auf die Bürsten-Aufnahme ④.
6. Stecken Sie die Inbus-Schraube ① in die Bürsten-Aufnahme ④,
7. Schrauben Sie die Inbus-Schraube ① mit einem Inbus-Schlüssel (Weite 4 mm) **gegen den Uhrzeigersinn (Linksgewinde)** in der Bürsten-Aufnahme ④ fest.

## 3. BEDIENUNG

#### **GEFAHR!** **Körperverletzung**

Falls das Produkt unbeabsichtigt startet, können Personen durch die Bürste verletzt werden.

- Entnehmen Sie den Akku, bevor Sie das Produkt einstellen.

### 3.1. Akku laden [Abb. O1/O2/O3]

#### **ACHTUNG!** **Sachbeschädigung**

Wenn die Spannung der Stromquelle nicht mit den Angaben auf dem Typenschild des Ladegerätes übereinstimmt, kann das Ladegerät beschädigt werden.

- Beachten Sie die Netzspannung.

#### **GEFAHR!** **Körperverletzung**

Beim Einsetzen des Akkus können Sie sich die Finger einklemmen.

- Achten Sie auf Ihre Finger.

Durch das intelligente Ladeverfahren wird der Ladezustand des Akkus automatisch erkannt und abhängig von Akkutemperatur und -spannung mit dem jeweils optimalen Ladestrom geladen. Dadurch wird der Akku geschont und bleibt bei Aufbewahrung im Ladegerät immer vollständig aufgeladen.

1. Drücken Sie die Entriegelungs-Taste ① und entnehmen Sie den Akku ② aus der Akku-Aufnahme ③.
2. Schließen Sie das Akku-Ladegerät ④ an eine Netzsteckdose an.
3. Schieben Sie das Akku-Ladegerät ④ auf den Akku ②.

*Wenn die Akku-Ladeanzeige ⑤ am Ladegerät grün blinkt, wird der Akku geladen.*

*Wenn die Akku-Ladeanzeige ⑤ am Ladegerät permanent grün leuchtet, ist der Akku vollständig geladen (Ladedauer, siehe 7. TECHNISCHE DATEN).*

4. Prüfen Sie in regelmäßigen Abständen den Ladezustand beim Laden.
5. Wenn der Akku ② vollständig geladen ist, kann der Akku ② vom Akku-Ladegerät ④ getrennt werden.

### 3.2. Bedeutung der Anzeigeelemente

#### 3.2.1 Akku-Ladeanzeige am Ladegerät [Abb. O3]

##### **Blinklicht Akku-Ladeanzeige ⑤**

Der Ladevorgang wird durch Blinken der Akku-Ladeanzeige ⑤ signalisiert.



**Hinweis:** Der Ladevorgang ist nur möglich, wenn die Temperatur des Akkus im zulässigen Ladetemperaturbereich ist, siehe 7. TECHNISCHE DATEN.

##### **Dauerlicht Akku-Ladeanzeige ⑤**







Das **Dauerlicht** der Akku-Ladeanzeige ⑤ signalisiert, dass der Akku vollständig aufgeladen ist oder dass die Temperatur des Akkus außerhalb des zulässigen Ladetemperaturbereiches ist und deshalb nicht geladen werden kann. Sobald der zulässige Temperaturbereich erreicht ist, wird der Akku geladen.



Ohne eingesteckten Akku signalisiert das **Dauerlicht** der Akku-Ladeanzeige ⑤, dass der Netzstecker in die Steckdose eingesteckt ist und das Ladegerät betriebsbereit ist.

### 3.2.2 Akku-Ladezustands-Anzeige am Produkt [Abb. O4/O7]

Nach dem Start des Produkts wird die Akku-Ladezustands-Anzeige  für 5 Sekunden angezeigt.

Akku-Ladezustands-Anzeige	Akku-Ladezustand
 ,  und  leuchten grün	67 – 100 % geladen
 und  leuchten grün	34 – 66 % geladen
 leuchtet grün	11 – 33 % geladen
 blinkt grün	0 – 10 % geladen

Wenn die LED  grün blinkt muss der Akku geladen werden.

Wenn die Fehler-LED  leuchtet oder blinkt, siehe „6. FEHLERBEHEBUNG“.

### 3.3. Arbeitsposition [Abb. O5]

→ Halten Sie die Akku-Fugenbürste in aufrechter Position mit einer Hand am Handgriff  und mit der anderen Hand am Zusatzgriff .

### 3.4. Position des Zusatzgriffs einstellen [Abb. O6]





#### GEFAHR!

##### Körperverletzung

Beim Einstellen des Zusatzgriffs können Finger eingeklemmt werden.  
→ Achten Sie beim Einstellen des Zusatzgriffs auf Ihre Finger.

Die Position des Zusatzgriffs kann in mehreren Stufen auf Ihre Körpergröße eingestellt werden.

Wenn die Akku-Fugenbürste richtig auf die Körpergröße eingestellt ist, ist die Körperhaltung aufrecht und die Bürste berührt in der Arbeitsposition die zu reinigende Fläche.

1. Ziehen Sie den Hebel .
2. Neigen Sie den Zusatzgriff  auf die gewünschte Position.
3. Lassen Sie den Hebel  wieder los, bis dieser einrastet.

### 3.5. Holmlänge einstellen [Abb. O6]





#### GEFAHR!

##### Körperverletzung

Bei vollständig eingefahrenem Holm (Transportposition) ist der Griff zu nahe an den Bürsten.  
→ Starten Sie den Akku-Fugenreiniger nur mit ausgefahrenem Holm.

Die Länge des Holms kann stufenlos auf die Körpergröße eingestellt werden.

1. Lösen Sie die Klemm-Hülse .
2. Ziehen Sie den Holm  auf die gewünschte Länge aus.
3. Ziehen Sie die Klemm-Hülse  wieder fest.

### 3.6. Akku-Fugenbürste starten/stoppen [Abb. O1/O5/O7]



#### GEFAHR!

##### Lebensgefahr

Wenn Sie beim Gebrauch des Produkts nicht sichtbare Kabel beschädigen, können Sie sich verletzen oder sterben.  
→ Überprüfen Sie den Arbeitsbereich vor dem Gebrauch des Produkts auf nicht sichtbare Kabel. Entfernen Sie diese gegebenenfalls.  
→ Halten Sie Umstehende entfernt.  
→ Tragen Sie Sicherheitsschuhe.



#### GEFAHR!

##### Körperverletzung

Wenn das Produkt beim Loslassen des Start-Hebels nicht stoppt, können Personen verletzt werden.  
→ Umgehen Sie nicht die Sicherheitsvorrichtungen oder Schalter. Zum Beispiel befestigen Sie nicht den Start-Hebel am Griff.



#### GEFAHR!

##### Körperverletzung

Bei Gebrauch des Produkts ohne Schutzabdeckung können Sie und Umstehende durch herausgeschleuderte Teile verletzt werden.  
→ Verwenden Sie das Produkt nur mit montierter Schutzabdeckung.  
→ Tragen Sie einen Sichtschutz.  
→ Halten Sie Umstehende fern.











#### GEFAHR!

##### Körperverletzung





Durch das Betriebsgeräusch des Produkts bei Gebrauch kann Ihr Gehör geschädigt werden.  
→ Tragen Sie einen Gehörschutz bei Gebrauch des Produkts.

### 3.6.1 Fugenbürste starten

1. Prüfen Sie vor dem Starten, ob sich kleine Steine in den Bürsten befinden. Wenn zutreffend, entfernen Sie diese.
2. Setzen Sie den Akku  in die Akku-Aufnahme , bis dieser hörbar einrastet.
3. Setzen Sie die Akku-Fugenbürste parallel mit dem Führungsrad und der Bürste auf die zu bearbeitende Fuge auf. Halten Sie dabei die Akku-Fugenbürste im Arbeitswinkel und achten Sie darauf, dass die Gummilippe an der Schutzhaube knapp über dem Boden ist.
4. Drücken Sie die Sicherheitssperre  mit einem Finger und halten Sie die Akku-Fugenbürste mit einer Hand am Handgriff  und mit der anderen Hand am Zusatzgriff .
5. Ziehen Sie den Start-Hebel  zum Handgriff .

Die Akku-Fugenbürste startet und die Akku-Ladezustands-Anzeige  wird für 5 Sekunden angezeigt.

### 3.6.2 Fugenbürste stoppen

1. Lassen Sie den Start-Hebel  los.  
Die Akku-Fugenbürste stoppt.
2. Drücken Sie die Entriegelungs-Taste  und entnehmen Sie den Akku  aus der Akku-Aufnahme .

### 3.7. Drehgeschwindigkeit der Bürste einstellen [Abb. O7]

Sie können die Drehgeschwindigkeit der Bürste stufenlos von **min. 700** bis **max. 1800 U/min** einstellen.

→ Drehen Sie den Leistungsregler  auf die gewünschte Position.

## 4. WARTUNG



#### GEFAHR!

##### Körperverletzung

Falls das Produkt unbeabsichtigt startet, können Personen durch die Bürste verletzt werden.  
→ Entnehmen Sie den Akku, bevor Sie das Produkt warten.  
→ Berühren Sie keine beweglichen Teile.

### 4.1. Fugenbürste reinigen [Abb. M1]



#### GEFAHR!

##### Körperverletzung und Sachbeschädigung

Bei unsachgemäßer Reinigung des Produkts können Personen verletzt und das Produkt beschädigt werden.  
→ Reinigen Sie das Produkt nicht mit Wasser oder einem Wasserstrahl (insbesondere Hochdruckwasserstrahl).  
→ Reinigen Sie das Produkt nicht mit Chemikalien einschließlich Benzin oder Lösungsmitteln. Einige dieser Substanzen können wichtige Kunststoffteile zerstören.

Die Lüftungsschlitze müssen immer sauber sein.

1. Reinigen Sie die Akku-Fugenbürste mit einem feuchten Tuch.
2. Reinigen Sie die Lüftungsschlitze  mit einer weichen Bürste. Verwenden Sie keinen Schraubendreher.
3. Reinigen Sie alle beweglichen Teile nach jedem Gebrauch.

### 4.2. Bürste ersetzen

Wenn durch Verschleiß das Gehäuse der Akku-Fugenbürste während der Reinigung von Fugen den Boden berührt muss die Bürste ersetzt werden.

→ Ersetzen Sie die Bürste (siehe „2.2. Bürste wechseln [Abb. A1]“).

### 4.3. Akku und Akku-Ladegerät reinigen

**GEFAHR!**  
**Körperverletzung**  
 Beim Einsetzen des Akkus können Sie sich die Finger einklemmen.  
 → Achten Sie auf Ihre Finger.

Die Oberfläche und die Kontakte des Akkus und des Akku-Ladegeräts müssen sauber und trocken sein, bevor der Akku an das Akku-Ladegerät angeschlossen wird.

→ Verwenden Sie kein fließendes Wasser.

#### 4.3.1 Akku reinigen

Für die Reinigung des Akkus dürfen keine chemischen Substanzen verwendet werden.

→ Reinigen Sie gelegentlich die Lüftungsschlitze und die Kontakte des Akkus mit einem weichen, sauberen und trockenen Pinsel.

#### 4.3.2 Akku-Ladegerät reinigen

→ Reinigen Sie die Kontakte und die Kunststoffteile mit einem weichen, trockenen Tuch.

## 5. LAGERUNG

### 5.1. Außer Betrieb nehmen

**Das Produkt muss für Kinder unzugänglich aufbewahrt werden.**

1. Lassen Sie den Akku nach dem Gebrauch abkühlen, bevor Sie ihn laden oder lagern.
2. Entnehmen Sie den Akku.
3. Laden Sie den Akku.
4. Reinigen Sie die Fugenbürste, den Akku und das Ladegerät (siehe 4. WARTUNG).
5. Bewahren Sie die Fugenbürste, den Akku und das Akku-Ladegerät an einem trockenen, geschlossenen und frostsicheren Ort auf.
6. Lagern Sie die Fugenbürste nicht stehend auf der Bürste.  
*Somit werden Verformungen der Bürste verhindert.*

## 6. FEHLERBEHEBUNG

**GEFAHR!**  
**Körperverletzung**  
 Falls das Produkt unbeabsichtigt startet, können Personen durch die Bürste verletzt werden.  
 → Entnehmen Sie den Akku, bevor Sie das Produkt warten.  
 → Berühren Sie keine beweglichen Teile.

Problem	Mögliche Ursache	Abhilfe
<b>Die Bürste ist blockiert.</b>	Ein Hindernis blockiert die Bürste.	→ Entfernen Sie das Hindernis.
<b>Die Schutzabdeckung ⑤ ist beschädigt.</b>	Die Schutzabdeckung ⑤ weist Risse oder Löcher auf.	→ Tauschen Sie die Schutzabdeckung ⑤ aus. → Wenden Sie sich dazu an den GARDENA Service.
<b>Die Fugenbürste reinigt schlecht oder vibriert.</b>	Die Bürste ist abgenutzt.	→ Wechseln Sie die Bürste aus.
<b>Die Fugenbürste stoppt nicht.</b>	Start-Hebel klemmt.	→ Entnehmen Sie den Akku und lösen Sie den Start-Hebel.
<b>Die Fugenbürste startet nicht oder stoppt.</b> <b>LED ④ blinkt grün [Abb. O4].</b>	Der Akku ist leer.	→ Laden Sie den Akku.

Problem	Mögliche Ursache	Abhilfe
<b>Die Fugenbürste startet nicht oder stoppt.</b> <b>Fehler-LED ④ leuchtet rot [Abb. O4].</b>	Akkutemperatur ist außerhalb des zulässigen Bereichs.	→ Warten Sie bis die Akkutemperatur wieder zwischen 0 °C und +45 °C liegt.
	Zwischen den Akkukontakten befinden sich Wassertropfen oder Feuchtigkeit.	→ Entfernen Sie die Wassertropfen / Feuchtigkeit mit einem trockenen Tuch.
	Ein Hindernis blockiert den Motor.	→ Entfernen Sie das Hindernis.
<b>Die Fugenbürste startet nicht oder stoppt.</b> <b>Fehler-LED ④ blinkt rot [Abb. O4].</b>	Das Produkt ist beschädigt.	→ Wenden Sie sich an den GARDENA Service.
	Der Akku ist nicht vollständig in die Akku-Aufnahme eingesetzt.	→ Setzen Sie den Akku vollständig in die Akku-Aufnahme ein, bis dieser hörbar einrastet.
<b>Die Fugenbürste startet nicht oder stoppt.</b> <b>Fehler-LED ④ leuchtet nicht [Abb. O4].</b>	Der Akku ist beschädigt.	→ Ersetzen Sie den Akku.
	Das Produkt ist beschädigt.	→ Wenden Sie sich an den GARDENA Service.
	Der Akku ist nicht (richtig) aufgesetzt.	→ Setzen Sie den Akku korrekt auf das Ladegerät auf.
<b>Ladevorgang ist nicht möglich.</b> <b>Akku-Ladeanzeige ④ leuchtet dauerhaft grün.</b>	Die Akkukontakte sind verschmutzt.	→ Reinigen Sie die Akkukontakte (z. B. durch mehrfaches Ein- und Ausstecken des Akkus). → Ersetzen Sie ggf. den Akku.
	Die Akkutemperatur ist außerhalb des zulässigen Bereichs.	→ Warten Sie bis die Akkutemperatur wieder zwischen 0 °C und +45 °C liegt.
	Der Akku ist beschädigt.	→ Ersetzen Sie den Akku.
<b>Ladevorgang ist nicht möglich.</b> <b>Akku-Ladeanzeige ④ leuchtet nicht.</b>	Der Netzstecker des Ladegerätes ist nicht korrekt eingesteckt.	→ Stecken Sie den Netzstecker vollständig in die Steckdose.
	Die Steckdose, das Netzkabel oder das Ladegerät ist beschädigt.	→ Prüfen Sie die Netzspannung. Lassen Sie ggf. das Ladegerät durch einen autorisierten Vertragshändler oder durch den GARDENA Service prüfen.

### Hinweis:

Reparaturen dürfen nur von den GARDENA Service-Centern sowie von Fachhändlern durchgeführt werden, die von GARDENA autorisiert sind.  
 → Bitte wenden Sie sich bei anderen Störungen an Ihr GARDENA Service-Center (siehe Rückseite).

## 7. TECHNISCHE DATEN

Akku-Fugenbürste	Einheit	Wert (Art. 14820)
<b>Drehzahl der Bürste (min / max)</b>	U/min	700 – 1800
<b>Durchmesser der Stahldraht-Bürste</b>	mm	110
<b>Gewicht (ohne Akku)</b>	kg	2,2
<b>Schalldruckpegel L<sub>PA</sub><sup>1)</sup></b>	dB	67
<b>Unsicherheit k<sub>PA</sub></b>		3
<b>Schalleistungspegel L<sub>WA</sub><sup>2)</sup></b>		
<b>gemessen / garantiert</b>		87 / 90
<b>Unsicherheit k<sub>WA</sub></b>	dB(A)	3
<b>Handarmschwingung a<sub>vhw</sub><sup>1)</sup></b>		≤ 2,5
<b>Unsicherheit k<sub>vhw</sub></b>	m/s <sup>2</sup>	1,5

Messverfahren gemäß:

1) EN 62841-4-4 2) RL 2000/14/EC / S.I. 2001 No.1701



**Hinweis:** Der angegebene Vibrationsemissionswert wurde entsprechend einem genormten Prüfverfahren gemessen und kann zum Vergleich von Elektrowerkzeugen miteinander herangezogen werden. Dieser Wert kann auch für die vorläufige Beurteilung der Exposition verwendet werden. Der Vibrationsemissionswert kann während der tatsächlichen Verwendung des Elektrowerkzeugs variieren, je nachdem, wie die Maschine eingesetzt wird. Als Sicherheitsmaßnahme sollten Sie maximal 1 Stunde ohne Unterbrechung mit der Maschine arbeiten.

System-Akku PBA 18V 2,0Ah W-B	Einheit	Wert (Art. 14902)
Akku-Spannung	V (DC)	18
Akku-Kapazität	Ah	2,0
Anzahl der Zellen (Li-Ion)		5
Geeignete POWER FOR ALL System Akku-Ladegeräte	AL 1810 CV / AL 1815 CV / AL18V-20 / AL 1830 CV / AL 1880 CV	
Akku-Ladegerät AL 1810 CV P4A	Einheit	Wert (Art. 14900)
Netzspannung	V (AC)	220 – 240
Netzfrequenz	Hz	50 – 60
Nennleistung	W	26
Akku-Ladespannung	V (DC)	18
Max. Akku-Ladestrom	mA	1000
Akku-Ladezeit (ca.) PBA 18V 2,0Ah W-B	min.	115
PBA 18V 2,5Ah W-B	min.	136
PBA 18V 4,0Ah W-C	min.	228
Zulässiger Ladetemperaturbereich	°C	0 - 35
Gewicht entsprechend EPTA-Procedure 01:2014	kg	0,17
Schutzklasse		□ / II
Geeignete POWER FOR ALL System Akkus		PBA 18V

## 8. ZUBEHÖR / ERSATZTEILE

GARDENA Stahldraht-Fugenbürste	Als Ersatz für eine abgenutzte Stahldraht-Bürste.	Art. 14821
GARDENA Nylon-Fugenbürste	Als Ersatz für eine abgenutzte Nylon-Bürste.	Art. 14822
GARDENA System-Akku P4A PBA 18V/45 P4A PBA 18V/72	Akku für zusätzliche Laufzeit oder zum Austausch.	Art. 14903 Art. 14905
GARDENA Akku-Schnellladegerät AL 1830 CV P4A	Zum schnellen Laden der POWER FOR ALL System Akkus PBA 18V..W-..	Art. 14901

## 9. SERVICE

### 9.1. Produktregistrierung

Registrieren Sie Ihr Produkt unter [gardena.com/registration](https://gardena.com/registration).

### 9.2. Service

#### 9.2.1 Service-Leistungen

Wir bieten Ihnen umfangreiche Serviceleistungen:

- Qualifizierte, schnelle und kostengünstige Reparatur durch unseren **Zentralen Reparaturservice** – Bearbeitungsdauer in unserem Hause max. 5 Arbeitstage
- Einfache und kostengünstige Rücksendung an GARDENA
  - Rücksendeportale unter [www.gardena.de/service/reparatur-service](https://www.gardena.de/service/reparatur-service)
  - nur innerhalb Deutschlands

- Kompetente Beratung bei Störung / Reklamation durch unseren **Technischen Service**
- Schnelle und kostengünstige Ersatzteilversorgung durch unseren **Zentralen Ersatzteil-Service**
  - Bearbeitungsdauer in unserem Haus max. 2 Arbeitstage

#### 9.2.2 Service-Anschrift

Die aktuellen Kontaktinformationen zu unserem Service finden Sie online:

- Deutschland: <https://www.gardena.com/de/service/beratung/kontakt/>
- Österreich: <https://www.gardena.com/at/service/beratung/kontakt/>
- Schweiz: <https://www.gardena.com/ch-de/service/beratung/kontakt/>

### Deutschland

**Kontaktformular** <https://www.gardena.com/de/service/beratung/kontakt/>  
**Anschrift** GARDENA Manufacturing GmbH Service  
 Hans-Lorenser-Str. 40  
 D-89079 Ulm

### Technische Störungen / Reklamationen

**Telefon** (07 31) 4 90 290  
**Fax** (07 31) 4 90 389

### Reparaturen / Antworten auf Kostenvoranschläge

**Telefon** (07 31) 4 90 300  
**Fax** (07 31) 4 90 249

### Ersatzteilbestellung / Allgemeine Produktberatung

**Telefon** (07 31) 4 90 123  
**Fax** (07 31) 4 90 249

### Österreich

**Telefon** (+43) (0) 732 77 01 01-485  
**Kontaktformular** <https://www.gardena.com/at/service/beratung/kontakt/>  
**Anschrift** Husqvarna Austria GmbH  
 Industriezeile 36  
 4010 Linz

### Schweiz

**Telefon** (+41) (0) 62 887 37 90  
**E-Mail** [info@gardena.ch](mailto:info@gardena.ch)  
**Kontakt** <https://www.gardena.com/ch-de/service/beratung/kontakt/>  
**Anschrift** Husqvarna Schweiz AG  
 Consumer Products  
 Industriestrasse 10  
 5506 Mägenwil

## 10. ENTSORGUNG

### 10.1. Entsorgung der Fugenbürste

(gemäß Richtlinie 2012/19/EU / S.I. 2013 No. 3113):



Das Produkt darf nicht über den normalen Haushaltsmüll entsorgt werden. Es muss gemäß den geltenden lokalen Umweltschutzvorschriften entsorgt werden.

#### WICHTIG!

→ Entsorgen Sie das Produkt über oder durch Ihre örtliche Recycling-Sammelstelle.

### 10.2. Entsorgung des Akkus:



Der Akku enthält Lithium-Ionen-Zellen, die am Ende ihrer Lebensdauer getrennt vom normalen Hausmüll zu entsorgen sind.

Li-ion

#### WICHTIG!

1. Entladen Sie die Lithium-Ionen-Zellen vollständig (wenden Sie sich hierzu an den GARDENA-Service).

2. Sichern Sie die Lithium-Ionen-Zellen-Kontakte gegen Kurzschluss, indem Sie diese abkleben.
3. Entsorgen Sie die Lithium-Ionen-Zellen fachgerecht über oder durch Ihre örtliche Recycling-Sammelstelle.

### 10.3. Informationen zur Rücknahme von Elektro-Altgeräten für private Haushalte (gilt nur für Deutschland):

Wie im Folgenden näher beschrieben, sind bestimmte Vertrieber zur unentgeltlichen Rücknahme von Altgeräten verpflichtet. Vertrieber mit einer Verkaufsfläche für Elektro- und Elektronikgeräte von mindestens 400 m<sup>2</sup> sowie Vertrieber von Lebensmitteln mit einer Gesamtverkaufsfläche von mindestens 800 m<sup>2</sup>, die mehrmals im Kalenderjahr oder dauerhaft Elektro- und Elektronikgeräte anbieten und auf dem Markt bereitstellen, sind verpflichtet,

1. bei der Abgabe eines neuen Elektro- oder Elektronikgerätes an einen Endnutzer ein Altgerät des Endnutzers der gleichen Geräteart, das im Wesentlichen die gleichen Funktionen wie das neue Gerät erfüllt, am Ort der Abgabe oder in unmittelbarer Nähe hierzu unentgeltlich zurückzunehmen; Ort der Abgabe ist auch der private Haushalt, sofern dort durch Auslieferung die Abgabe erfolgt; in diesem Fall ist die Abholung des Altgerätes für den Endnutzer unentgeltlich; und
2. auf Verlangen des Endnutzers Altgeräte, die in keiner äußeren Abmessung größer als 25 cm sind, im Einzelhandelsgeschäft oder in unmittelbarer Nähe hierzu unentgeltlich zurückzunehmen; die Rücknahme darf nicht an den Kauf eines Elektro- oder Elektronikgerätes geknüpft werden und ist auf drei Altgeräte pro Geräteart beschränkt.

Der Vertrieber hat beim Abschluss des Kaufvertrages für das neue Elektro- oder Elektronikgerät den Endnutzer über die Möglichkeit zur unentgeltlichen Rückgabe bzw. Abholung des Altgerätes zu informieren und den Endnutzer nach seiner Absicht zu befragen, ob bei der Auslieferung des neuen Geräts ein Altgerät zurückgegeben wird.

Dies gilt auch bei Vertrieb unter Verwendung von Fernkommunikationsmitteln, wenn die Lager- und Versandflächen für Elektro- und Elektronikgeräte mindestens 400 m<sup>2</sup> betragen oder die gesamten Lager- und Versandflächen mindestens 800 m<sup>2</sup> betragen, wobei die unentgeltliche Abholung auf Elektro- und Elektronikgeräte der Kategorien

- 1 (Wärmeüberträger),
- 2 (Bildschirmgeräte) und
- 4 (Großgeräte mit mindestens einer äußeren Abmessung über 50 cm)

beschränkt ist. Für alle übrigen Elektro- und Elektronikgeräte muss der Vertrieber geeignete Rückgabemöglichkeiten in zumutbarer Entfernung zum jeweiligen Endnutzer gewährleisten; das gilt auch für Altgeräte, die in keiner äußeren Abmessung größer als 25 cm sind, die der Endnutzer zurückgeben will, ohne ein neues Gerät zu kaufen.

## en Battery Weed Brush EasyWeed 1800/18V P4A

### Translation of the original instructions.

1. SAFETY WARNINGS	10
2. ASSEMBLY	12
3. OPERATION	12
4. MAINTENANCE	13
5. STORAGE	14
6. TROUBLESHOOTING	14
7. TECHNICAL DATA	14
8. ACCESSORIES/SPARE PARTS	15
9. SERVICE/WARRANTY	15
10. DISPOSAL	15

## 1. SAFETY WARNINGS

### 1.1. Symbols on the product



→ Read the operator's manual.



→ Wear ear protectors and protective goggles.



→ Do not expose the product to rain.



→ Keep bystanders at a distance.



→ Watch out for flying parts.



→ Remove the battery prior to cleaning or maintenance.



→ Wear safety shoes.



→ Watch out for sharp brushes. Brushes will continue to run after switching off.

## 1.2. General safety warnings

### 1.2.1. General machine safety warnings



#### WARNING!

**Read all safety warnings, instructions, illustrations and specifications provided with this machine.**

*Failure to follow all instructions listed below may result in electric shock, fire and/or serious injury.*

Save all warnings and instructions for future reference.

#### 1) Work area safety

- Keep work area clean and well lit.** *Cluttered or dark areas invite accidents.*
- Do not operate machines in explosive atmospheres, such as in the presence of flammable liquids, gases or dust.** *Machines create sparks which may ignite the dust or fumes.*
- Keep children and bystanders away while operating a machine.** *Distractions can cause you to lose control.*

#### 2) Electrical safety

- Machine plugs must match the outlet. Never modify the plug in any way. Do not use any adapter plugs with earthed (grounded) machines.** *Unmodified plugs and matching outlets will reduce risk of electric shock.*
- Avoid body contact with earthed or grounded surfaces, such as pipes, radiators, ranges and refrigerators.** *There is an increased risk of electric shock if your body is earthed or grounded.*
- Do not expose machines to rain or wet conditions.** *Water entering a machine will increase the risk of electric shock.*
- Do not abuse the cord. Never use the cord for carrying, pulling or unplugging the machine. Keep cord away from heat, oil, sharp edges or moving parts.** *Damaged or entangled cords increase the risk of electric shock.*
- When operating a machine outdoors, use an extension cord suitable for outdoor use.** *Use of a cord suitable for outdoor use reduces the risk of electric shock.*
- If operating a machine in a damp location is unavoidable, use a residual current device (RCD) protected supply.** *Use of an RCD reduces the risk of electric shock.*

#### 3) Personal safety

- Stay alert, watch what you are doing and use common sense when operating a machine. Do not use a machine while you are tired or under the influence of drugs, alcohol or medication.** *A moment of inattention while operating machines may result in serious personal injury.*
- Use personal protective equipment. Always wear eye protection.** *Protective equipment such as a dust mask, non-skid safety shoes, hard hat, or hearing protection used for appropriate conditions will reduce personal injuries.*
- Prevent unintentional starting. Ensure the switch is in the off-position before connecting to power source and /or battery pack, picking up or carrying the machine.** *Carrying power tools with your finger on the switch or energising power tools that have the switch on invites accidents.*
- Remove any adjusting key or wrench before turning the machine on.** *A wrench or a key left attached to a rotating part of the machine may result in personal injury.*
- Do not overreach. Keep proper footing and balance at all times.** *This enables better control of the machine in unexpected situations.*
- Dress properly. Do not wear loose clothing or jewellery. Keep your hair and clothing away from moving parts.** *Loose clothes, jewellery or long hair can be caught in moving parts.*
- If devices are provided for the connection of dust extraction and collection facilities, ensure these are connected and properly used.** *Use of dust collection can reduce dust-related hazards.*
- Do not let familiarity gained from frequent use of machines allow you to become complacent and ignore tool safety principles.** *A careless action can cause severe injury within a fraction of a second.*

#### 4) Machine use and care

**a) Do not force the machine. Use the correct machine for your application.** *The correct machine will do the job better and safer at the rate for which it was designed.*

**b) Do not use the machine if the switch does not turn it on and off.** *Any machine that cannot be controlled with the switch is dangerous and must be repaired.*

**c) Disconnect the plug from the power source and/or remove the battery pack, if detachable, from the machine before making any adjustments, changing accessories, or storing machines.**

*Such preventive safety measures reduce the risk of starting the machine accidentally.*

**d) Store idle machines out of the reach of children and do not allow persons unfamiliar with the machine or these instructions to operate the machine.** *Machines are dangerous in the hands of untrained users.*

**e) Maintain machines and accessories. Check for misalignment or binding of moving parts, breakage of parts and any other condition that may affect the machine's operation. If damaged, have the machine repaired before use.** *Many accidents are caused by poorly maintained machines.*

**f) Keep cutting tools sharp and clean.** *Properly maintained cutting tools with sharp cutting edges are less likely to bind and are easier to control.*

**g) Use the machine, accessories and tool bits etc. in accordance with these instructions, taking into account the working conditions and the work to be performed.**

*Use of the machine for operations different from those intended could result in a hazardous situation.*

**h) Keep handles and grasping surfaces dry, clean and free from oil and grease.** *Slippery handles and grasping surfaces do not allow for safe handling and control of the machine in unexpected situations.*

#### 5) Battery tool use and care

**a) Recharge only with the charger specified by the manufacturer.**

*A charger that is suitable for one type of battery pack may create a risk of fire when used with another battery pack.*

**b) Use machine only with specifically designated battery packs.**

*Use of any other battery packs may create a risk of injury and fire.*

**c) When battery pack is not in use, keep it away from other metal objects, like paper clips, coins, keys, nails, screws or other small metal objects, that can make a connection from one terminal to another.**

*Shorting the battery terminals together may cause burns or a fire.*

**d) Under abusive conditions, liquid may be ejected from the battery; avoid contact. If contact accidentally occurs, flush with water. If liquid contacts eyes, additionally seek medical help.** *Liquid ejected from the battery may cause irritation or burns.*

**e) Do not use a battery pack or tool that is damaged or modified.**

*Damaged or modified batteries may exhibit unpredictable behaviour resulting in fire, explosion or risk of injury.*

**f) Do not expose a battery pack or tool to fire or excessive temperature.**

*Exposure to fire or temperature above 130 °C may cause explosion.*

**g) Follow all charging instructions and do not charge the battery pack or tool outside the temperature range specified in the instructions.**

*Charging improperly or at temperatures outside the specified range may damage the battery and increase the risk of fire.*

#### 6) Service

**a) Have your machine serviced by a qualified repair person using only identical replacement parts.** *This will ensure that the safety of the machine is maintained.*

**b) Never service damaged battery packs.** *Service of battery packs should only be performed by the manufacturer or authorized service providers.*

#### 1.2.2. Safety instructions for weed brushes

- Read the instructions carefully. Be familiar with the controls and the proper use of the product.
- Never allow children or people unfamiliar with these instructions to use the weed brush. Local regulations may restrict the age of the operator.
- Never use the weed brush while people, especially children, or pets are nearby.
- Keep in mind that the operator or user is responsible for accidents or hazards occurring to other people or their property.
- Always wear ear and eye protection, substantial footwear and long trousers when operating the weed brush.
- Thoroughly inspect the surface where the weed brush is to be used and remove all stones, sticks, wires, bones and other foreign objects.
- Before using, always visually inspect the product to ensure that the weed brush is not worn or damaged. Replace a worn or damaged weed brush as a set in order to preserve balance.
- Use only manufacturer-recommended spare parts and accessories.
- Use the weed brush only when the lighting is good.
- Always be sure of your footing on slopes.
- Never run while using the weed brush.
- Use extreme caution when pulling the weed brush towards you.
- Make sure that the weed brush has stopped before crossing surfaces other than grass and when transporting the weed brush.
- Use the product only with a correctly fitted and intact safety guard.
- Do not change the motor governor settings or overspeed the motor.
- Start the weed brush up carefully according to instructions and keep it away from your feet.
- Do not start the weed brush up when a bystander is standing in front of it.
- Never place hands and feet near or under rotating parts.

→ Always switch off the motor and unplug the plug from the power outlet in the following cases:

- to clear a blockage from the weed brush
- to inspect, clean or work on the weed brush
- to inspect and repair the weed brush after it has hit a foreign object
- to inspect the weed brush in case of abnormal vibration

→ Tighten all screws regularly to avoid loosening and slackening.

→ To reduce the fire hazard, keep the weed brush free of grass, leaves and excessive grease.

→ Replace worn or damaged parts.

→ Do not attempt to repair the weed brush unless you are competent to do so.

### 1.3. Additional safety warnings

#### 1.3.1. Intended use

The **GARDENA cordless weed brush** is intended for removing weeds from joints between paving slabs and panels in private gardens and allotment gardens. The product is not suitable for continuous operation (professional operation).

#### 1.3.2. Safety warnings for batteries and battery chargers



**Read all the safety warnings and instructions.**

Failure to observe the safety warnings and instructions may result in electric shock, fire and/or serious injury.

**Store these instructions in a safe place.** Only use the battery charger if you are familiar with all of its functions and are able to perform these without limitation or have received appropriate instructions.

- **Do not use the product in explosive atmospheres.**
- **Supervise children during use, cleaning and maintenance.** This is to ensure that children do not play with the battery charger.
- **Only charge lithium-ion batteries of the POWER FOR ALL system type PBA 18V with a capacity of 1.5 Ah or more (5 battery cells or more). The battery voltage must match the battery charging voltage of the battery charger. Do not charge non-rechargeable batteries.** Otherwise there is a risk of fire and explosion.
-  **Do not expose the battery charger to rain or wet conditions.** Water entering a machine will increase the risk of electric shock.
- **Keep the battery charger clean.** Dirt poses a risk of electric shock.
- **Always check the battery charger, cable and plug before use. Do not use the battery charger if you notice any damage. Do not open the battery charger yourself, ensure that any repairs are performed only by qualified personnel using only original spare parts.** Damaged battery chargers, cables and plugs increase the risk of electric shock.
- **Do not operate the battery charger on easily combustible surfaces (e.g. paper, textiles etc.) or in combustible environments.** There is a risk of fire because the battery charger heats up during charging.
- **Do not cover the battery charger's ventilation slots.** The battery charger may otherwise overheat and no longer function properly.
- **Use only battery chargers that are recommended by the manufacturer to charge the batteries.** A battery charger that is suitable for one type of battery may cause a fire hazard if used with other batteries.
- **Vapours may also escape if the battery is damaged or used improperly.** Ensure that the area is well ventilated and seek medical attention should you experience any adverse effects. The vapours may irritate the respiratory tract.
- **Under abusive conditions, liquid may be ejected from the battery; avoid contact. If contact accidentally occurs, flush with water. If the liquid gets in your eyes, seek additional medical attention.** Liquid ejected from the battery may cause irritation or burns.
- If the connecting cable needs replacing, this must be carried out by GARDENA or by an authorised after sales service centre for GARDENA machines in order to avoid safety hazards.
- **These safety warnings apply only to lithium-ion batteries of the POWER FOR ALL system PBA 18V.**
- Use the battery only with products from POWER FOR ALL system manufacturers. This is the only way to protect the battery against dangerous overload.
- **Use only battery chargers that are recommended by the manufacturer to charge the batteries.** A battery charger that is suitable for one type of battery may cause a fire hazard if used with other batteries.
- **The battery is supplied partially charged.** To ensure full performance of the battery, fully charge the battery in the battery charger before using it for the first time.
- Keep batteries out of the reach of children.
- **Do not open the battery.** There is a risk of a short circuit.
- **Vapours may escape if the battery is damaged or used improperly. The battery may burn or explode.** Ensure that the area is well ventilated and seek medical attention should you experience any adverse effects. The vapours may irritate the respiratory tract.
- **If used incorrectly or if the battery is damaged, flammable liquid may escape from the battery; avoid contact. If contact accidentally occurs, flush with water. If the liquid gets in your eyes, seek additional medical attention.** Liquid ejected from the battery may cause irritation or burns.
- **If the battery is defective, liquid may leak out and wet adjacent objects. Check affected parts.** Clean them or replace them if necessary.
- **Do not short-circuit the battery. When battery pack is not in use, keep it away from other metal objects, like paper clips, coins, keys, nails, screws or other small metal objects, that can make a connection from one terminal to another.** A short circuit between the battery contacts may result in burns or fire.
- **The battery contacts may be hot after use. Be careful of the hot contacts when removing the battery.**

- **The battery can be damaged by sharp objects such as a nail or screwdriver or by external force.** An internal short circuit may occur and the battery may burn, smoke, explode or overheat.
- **Never service damaged battery packs.** Service of battery packs should only be performed by the manufacturer or authorised service providers.
-  **Protect the battery from heat, including prolonged exposure to sunlight, fire, dirt, water and moisture.**  
There is a risk of explosion and short circuit.
- **Operate and store the battery only at an ambient temperature between -20 °C and +50 °C.** Do not leave the battery in your car in the summer, for example. At temperatures < 0 °C, performance may be reduced depending on the device.
- **Charge the battery only at an ambient temperature between 0 °C and +35 °C.** Charging outside of the temperature range can damage the battery and increase the risk of fire.
- **After use, allow the battery to cool down for at least 30 minutes before charging or storing it.**

### 1.3.3. Additional electrical safety warnings



#### **DANGER!**

##### **Risk of cardiac arrest**

This product generates an electromagnetic field while it operates. This electromagnetic field may affect the functionality of active or passive medical implants (e.g. pacemakers), which may result in serious injury or death.

- Consult your doctor and the manufacturer of your implant before using this product.
- Remove the battery when you are not using the product.

- Do not expose the battery and battery charger to rain, water or wet conditions.
- Avoid excessive use of the product to avoid overheating the motor and battery.
- Remove the battery immediately in case of an emergency.

### 1.3.4. Additional personal safety warnings



#### **DANGER!**

##### **Risk of suffocation**

Small parts can easily be swallowed. There is also a risk that the polybag can suffocate toddlers.

- Keep small children away when you assemble the product.

- Use only original GARDENA accessories. *Unsuitable brushes can lead to an increased risk of brushes developing faults or of flying objects.*
- Use the product only when the safety guard is fitted.
- Do not touch moving parts.
- Do not use the product to the point of fatigue or exhaustion.
- Always perform a short test run before use to check for possible effects on the surfaces of the paving stones or panels.

## 2. ASSEMBLY



#### **DANGER!**

##### **Risk of injury**

If the product starts accidentally, people can be injured by the weed brush.

- Remove the battery before assembling the product.
- Do not touch moving parts.

### 2.1. Scope of supply

	Art. 14820-20	Art. 14820-55
<b>Cordless weed brush</b>	x	x
<b>Steel wire brush</b>	x	x
<b>Battery charger</b>	x	-
<b>Battery (2 Ah)</b>	x	-
<b>Operator's manual</b>	x	x

The weed brush is supplied pre-assembled.

### 2.2. Replacing the brush [Fig. A1]

The **GARDENA spare parts** are available from your **GARDENA dealer** or from **GARDENA Service**.

Two GARDENA Weed Brushes are available:

- **GARDENA steel wire weed brush art. 14821:** For heavy soiling in joints on resistant surfaces.
- **GARDENA nylon weed brush Art. 14822:** For gentle cleaning on scratch-prone surfaces.

→ Only use an original **GARDENA Weed Brush**.

Wear protective gloves to avoid being injured by the weed brush.

1. Loosen the Allen screw ① using an Allen key (width 4 mm) by **turning clockwise (left-hand thread)**.
2. Remove the Allen screw ① together with the washer ② from the weed brush holder ④.
3. Pull the weed brush ③ sideways from the weed brush holder ④ and pull the weed brush ③ downwards out of the safety guard ⑤. As you do so, make sure that the weed brush holder ④ remains on the axis.
4. Slide the desired new weed brush ③ into the safety guard from underneath ⑤ and place the weed brush ③ onto the weed brush holder ④.
5. Place the washer ② onto the weed brush holder ④.
6. Insert the Allen screw ① into the weed brush holder ④,
7. Tightly screw the Allen screw ① into the weed brush holder ④ using an Allen key (width 4 mm) by turning **anticlockwise (left-hand thread)**.

## 3. OPERATION



#### **DANGER!**

##### **Risk of injury**

If the product starts unintentionally, people can be injured by the weed brush.

- Remove the battery before adjusting the product.

### 3.1. Charging the battery [Fig. O1/O2/O3]



#### **CAUTION!**

##### **Damage to property**

If the voltage of the power source does not match the specifications on the battery charger rating plate, the battery charger may be damaged.

- Note the mains voltage.



#### **DANGER!**

##### **Risk of injury**

Inserting the battery may cause you to trap your fingers.

- Mind your fingers.

The smart charging process automatically detects the battery's state of charge and charges it using the optimum charging current depending on the battery temperature and battery voltage. This protects the battery and keeps it fully charged when stored in the battery charger.

1. Press the release button ① and remove the battery ② from the battery holder ③.
2. Connect the battery charger ④ to a power outlet.
3. Slide the battery charger ④ onto the battery ②.  
*When the battery charge indicator ⑤ on the battery charger is flashing green, the battery is charging.*  
*When the battery charge indicator ⑤ on the battery charger glows continuously green, the battery is fully charged (charging time, see 7. TECHNICAL DATA).*
4. Check the state of charge at regular intervals while charging.
5. When the battery ② is fully charged, the battery can be ② disconnected from the ④ battery charger.

### 3.2. What the indicator elements mean

#### 3.2.1 Battery charge indicator on the battery charger [Fig. O3]

**Flashing battery charge indicator ⑤**



The charge cycle is indicated by the battery charge indicator flashing ⑤.

**Note:** The charge cycle can be carried out only if the temperature of the battery is within the permissible charging temperature range, see 7. TECHNICAL DATA.

**Battery charge indicator shows solid light ⑥**





A **solid light** on the battery charge indicator ⑥ signals that the battery is fully charged or that the temperature of the battery is outside of the permissible charging temperature range and it cannot therefore be charged. As soon as the permissible temperature range is reached, the battery is charged.

If the battery is not inserted, a **solid light** on the battery charge indicator signals ⑥ that the mains plug is inserted into the power outlet and that the battery charger is ready for use.

### 3.2.2 Battery state of charge indicator on the product [Fig. O4/O7]

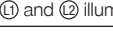
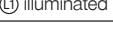

After starting the product, the battery state of charge indicator  is displayed for 5 seconds.

Battery state of charge indicator	Battery state of charge
 illuminated green	67–100% charged
 illuminated green	34–66% charged
 illuminated green	11–33% charged
 flashes green	0–10% charged

If the LED  flashes green, the battery must be charged.

If the error LED  is illuminated or flashing, see “6. TROUBLESHOOTING”.

### 3.3. Working position [Fig. O5]

→ Hold the cordless weed brush in an upright position with one hand on the handle  and the other hand on the auxiliary handle .



### 3.4. Adjusting the position of the auxiliary handle [Fig. O6]

#### **DANGER!** Risk of injury

Adjusting the auxiliary handle poses a risk of pinching your fingers.  
→ Mind your fingers when adjusting the auxiliary handle.

The position of the auxiliary handle can be adjusted incrementally to your height.

When the cordless weed brush is correctly adjusted to your height, your posture will be upright and the weed brush will touch the surface to be cleaned in the working position.



1. Pull the lever .
2. Tilt the auxiliary handle  to the desired position.
3. Release the lever  again until it locks.

### 3.5. Adjusting the length of the shaft [Fig. O6]

#### **DANGER!** Risk of injury

When the shaft is fully retracted (transport position), the handle is too close to the brushes.  
→ Only start the cordless weed brush with the shaft extended.

The length of the shaft can be continuously adjusted to the height of the body.

1. Loosen the clamping sleeve .
2. Pull out the shaft  to the required length.
3. Tighten the clamping sleeve again .

### 3.6. Starting/stopping the cordless weed brush [Fig. O1/O5/O7]

#### **DANGER!** Risk of death

If you damage cables which are not immediately visible whilst using the product, it can lead to injury or death.

- Check the work area for hidden cables before using the product. Remove them if necessary.
- Keep bystanders at a distance.
- Wear safety shoes.

#### **DANGER!** Risk of injury

If the product does not stop when the start lever is released, people can be injured.  
→ Do not bypass the safety devices or switches. For example, do not attach the start lever to the handle.

#### **DANGER!** Risk of injury

If the product is used without a safety guard, you and bystanders may be injured by flying parts.







- Use the product only when the safety guard is fitted.
- Wear safety goggles.
- Keep bystanders at a distance.

#### **DANGER!** Risk of injury

The operating noise of the product during use may damage your hearing.





- Wear hearing protection when using the product.

### 3.6.1 Starting up the weed brush

1. Check for small stones in the weed brushes before starting. Remove them if any are present.
2. Insert the battery  into the battery holder  until you hear it engage.
3. Place the cordless weed brush parallel to the guide wheel and brush on the joint to be cleaned. Hold the cordless weed brush at the working angle and make sure that the rubber lip on the protective hood is just above the ground.
4. Press the safety lock  with one finger and hold the cordless weed brush with one hand on the handle  and the other hand on the auxiliary handle .
5. Pull the start lever  towards the handle .

*The cordless weed brush will start and the battery state of charge indicator  will be displayed for 5 seconds.*

### 3.6.2 Stopping the weed brush

1. Release the start lever .
- The cordless weed brush stops.*
2. Press the release button  and remove the battery  from the battery holder .

### 3.7. Adjusting the weed brush rotation speed [Fig. O7]

You can variably adjust the rotation speed of the weed brush from **min. 700** to **max. 1800 RPM**.

- Turn the power regulator  to the desired position.

## 4. MAINTENANCE

#### **DANGER!** Risk of injury

If the product starts accidentally, people can be injured by the weed brush.

- Remove the battery before servicing the product.
- Do not touch moving parts.

### 4.1. Cleaning the weed brush [Fig. M1]

#### **DANGER!** Risk of injury and damage to property

Not cleaning the product properly can injure people and damage the product.

- Do not use water or a water jet (especially a high-pressure water jet) to clean the product.
- Do not use chemicals, including gasoline or solvents, to clean the product. Some of these substances can destroy important plastic parts.

The ventilation slots must always be kept clean.

1. Use a damp cloth to clean the cordless weed brush.
2. Use a soft brush to clean the ventilation slots . Do not use a screwdriver.
3. Clean all moving parts after each use.

## 4.2. Replacing the brush

If the housing of the cordless weed brush touches the ground while cleaning joints due to wear, the brush must be replaced.

→ Replace the brush (see "2.2. REPLACING THE BRUSH [FIG. A1]").

## 4.3. Cleaning the battery and the battery charger



### DANGER!

#### Risk of injury

Inserting the battery may cause you to trap your fingers.  
→ Mind your fingers.

The surface and contacts of the battery and of the battery charger must be clean and dry before connecting the battery to the battery charger.

→ Do not use running water.

### 4.3.1 Cleaning the battery

Do not use any chemical substances to clean the battery.

→ Use a soft, clean, dry brush to clean the ventilation slots and the contacts of the battery from time to time.

### 4.3.2 Cleaning the battery charger

→ Use a soft, dry cloth to clean the contacts and the plastic parts.

## 5. STORAGE

### 5.1. Decommissioning

The product must be stored away from children.

1. After use, allow the battery to cool down before charging or storing it.
2. Remove the battery.
3. Charge the battery.
4. Clean the weed brush, the battery and the battery charger (see 4. MAINTENANCE).
5. Store the weed brush, battery and battery charger in a dry, enclosed and frost-proof location.
6. Do not store the weed brush in an upright position on the brush.  
*This prevents deformation of the brush.*

## 6. TROUBLESHOOTING



### DANGER!

#### Risk of injury

If the product starts accidentally, people can be injured by the weed brush.

→ Remove the battery before servicing the product.

→ Do not touch moving parts.

Problem	Possible cause	Remedy
The weed brush is blocked.	An obstruction is blocking the weed brush.	→ Remove the obstruction.
The protective cover ⑤ is damaged.	The protective cover ⑤ has cracks or holes.	→ Replace the protective cover ⑤. → Contact GARDENA Service for this.
The weed brush does not clean properly or vibrates.	The weed brush is worn.	→ Replace the weed brush.
The weed brush does not stop.	Start lever is jammed.	→ Remove the battery and loosen the start lever.
The weed brush does not start or stops. <i>LED ④ flashes green [Fig. O4].</i>	The battery is flat.	→ Charge the battery.

Problem	Possible cause	Remedy
The weed brush does not start or stops. <i>Error LED ④ is illuminated red [Fig. O4].</i>	Battery temperature is outside the permissible range.  There are drops of water or moisture between the battery contacts.  An obstruction is blocking the motor.	→ Wait until the battery temperature is between 0 °C and +45 °C again.  → Use a dry cloth to remove the water drops or moisture.  → Remove the obstruction.
The weed brush does not start or stops. <i>Error LED ④ flashes red [Fig. O4].</i>	The product is damaged.	→ Contact GARDENA Service.
The weed brush does not start or stops. <i>Error LED ④ is not illuminated [Fig. O4].</i>	The battery is not fully inserted into the battery holder.  The battery is damaged.  The product is damaged.	→ Insert the battery fully into the battery holder until it you hear it engage.  → Replace the battery.  → Contact GARDENA Service.
The charge cycle is not possible. <i>Battery charge indicator ③ glows continuously green.</i>	The battery is not (correctly) connected.  The battery contacts are dirty.	→ Connect the battery to the battery charger correctly.  → Clean the battery contacts (e.g. by connecting and disconnecting the battery several times).  → Replace the battery if necessary.
	The battery temperature is outside of the permissible range.  The battery is damaged.	→ Wait until the battery temperature is between 0 °C and +45 °C again.  → Replace the battery.
The charge cycle is not possible. <i>Battery charge indicator ③ does not illuminate.</i>	The mains plug of the battery charger is not plugged in correctly.  The power outlet, power cord or battery charger is damaged.	→ Insert the mains plug fully into the power outlet.  → Check the mains voltage. If necessary, have the battery charger checked by an authorised dealer or by GARDENA Service.

### Note:

Repairs may only be carried out by GARDENA service centres or by specialist dealers approved by GARDENA.

→ Please contact your GARDENA service centre in the event of other faults (see reverse).

## 7. TECHNICAL DATA

Cordless weed brush	Unit	Value (Art. 14820)
Brush speed (min/max)	RPM	700-1800
Diameter of the steel wire brush	mm	110
Weight (without battery)	kg	2.2
Sound pressure level $L_{PA}^{1)}$		67
Uncertainty $k_{PA}$	dB	3
Sound power noise level $L_{WA}^{2)}$		
measured/ guaranteed		87 / 90
Uncertainty $k_{WA}$	dB(A)	3
Hand arm vibration $a_{vhw}^{1)}$		≤ 2.5
Uncertainty $k_{vhw}$	m/s <sup>2</sup>	1.5

Measurement methods according to:

<sup>1)</sup> EN 62841-4-4 <sup>2)</sup> RL 2000/14/EC / S.I. 2001 No.1701

**Note:** The specified vibration emission value was measured according to a standardised test method and can be used to compare power tools with each other. This value can also be used for preliminary exposure assessment. The vibration emission value may vary during actual use of the power tool, depending on how the tool is used. As a safety measure, you should not work with the machine for more than one hour without a break.

System battery PBA 18V 2.0 Ah W-B	Unit	Value (Art. 14902)
Battery voltage	V (DC)	18
Battery capacity	Ah	2.0
Number of cells (Li-Ion)		5
Appropriate POWER FOR ALL system battery chargers	AL 1810 CV/AL 1815 CV/AL18V-20/ AL 1830 CV/AL 1880 CV	
Battery charger AL 1810 CV P4A	Unit	Value (Art. 14900)
Mains voltage	V (AC)	220–240
Mains frequency	Hz	50–60
Rated power	W	26
Battery charging voltage	V (DC)	18
Max. battery charging current	mA	1000
Battery charging time (approx.)		
PBA 18V 2.0 Ah W-B	min.	115
PBA 18V 2.5 Ah W-B	min.	136
PBA 18V 4.0 Ah W-C	min.	228
Permissible charging temperature range	°C	0–35
Weight according to EPTA procedure 01:2014	kg	0.17
Protection class		□/ II
Suitable POWER FOR ALL system batteries		PBA 18V

## 8. ACCESSORIES/SPARE PARTS

GARDENA Steel Wire Weed Brush	As a replacement for a worn steel wire brush.	Art. 14821
GARDENA Nylon Weed Brush	As a replacement for a worn nylon brush.	Art. 14822
GARDENA system battery P4A PBA 18V/45 P4A PBA 18V/72	Battery for additional run time or for replacement.	Art. 14903 Art. 14905
GARDENA Battery Quick Charger AL 1830 CV P4A	To quickly charge POWER FOR ALL system batteries PBA 18V.W-..	Art. 14901

## 9. SERVICE/WARRANTY

### 9.1. Product registration

Please register your product at [gardena.com/registration](https://www.gardena.com/registration).

### 9.2. Service

Please find the current contact information of our service on the back page and online:

- United Kingdom:  
<https://www.gardena.com/uk/support/advice/contact/>
- Australia:  
<https://www.gardena.com/au/support/advice/contact/>
- New Zealand:  
<https://www.gardena.com/nz/support/advice/contact/>
- South Africa:  
<https://www.gardena.com/za/support/contact/>

## 10. DISPOSAL

### 10.1. Disposing of the weed brush (in accordance with Directive 2012/19/EU/S.I. 2013 No. 3113):



The product must not be disposed of together with normal household waste. It must be disposed of in line with local environmental regulations.

#### IMPORTANT!

→ Dispose of the product through or via your local recycling collection centre.

### 10.2. Disposal of the battery:



The battery contains lithium-ion cells that must be disposed of separately from normal household waste at the end of their life span.

Li-ion

#### IMPORTANT!

1. Discharge the lithium-ion cells fully (contact GARDENA Service about this).
2. Ensure that the lithium-ion cell contacts do not short-circuit by placing tape over them.
3. Dispose of the lithium-ion cells properly at or through your local recycling collection point.

## fr Brosse désherbante à batterie EasyWeed 1 800/18 V P4A

### Traduction des instructions d'origine.

1. CONSIGNES DE SÉCURITÉ	15
2. MONTAGE	18
3. UTILISATION	18
4. MAINTENANCE	19
5. REMISAGE	19
6. DÉPANNAGE	20
7. CARACTÉRISTIQUES TECHNIQUES	20
8. ACCESSOIRES/PIÈCES DE RECHANGE	21
9. GARANTIE/SERVICE APRÈS-VENTE	21
10. MISE AU REBUT	21

## 1. CONSIGNES DE SÉCURITÉ

### 1.1. Symboles concernant le produit



→ Lisez le manuel d'utilisation.



→ Portez des protections auditives et des lunettes de protection.



→ Protégez le produit de la pluie.



→ Maintenez les personnes à distance.



→ Faites attention aux projections de pièces.



→ Retirez la batterie avant tous travaux de nettoyage ou de maintenance.



→ Portez des chaussures de sécurité.



→ Faites attention aux brosses tranchantes. Les brosses continuent de fonctionner après l'arrêt.

## 1.2. Consignes de sécurité relatives à la sécurité ou de maintenance.

### 1.2.1. Consignes générales relatives à la sécurité de la machine



#### AVERTISSEMENT !

Lisez l'ensemble des avertissements, consignes, illustrations et spécifications relatifs à la sécurité fournis avec cette machine.

Le non-respect des instructions et consignes de sécurité peut être à l'origine d'un choc électrique, d'un incendie et/ou de blessures graves.

Conservez tous les avertissements et consignes relatifs à la sécurité pour référence future.

Le terme « machine » utilisé dans les consignes de sécurité fait référence aux machines alimentées sur secteur (filaires) et aux machines fonctionnant sur batterie (sans fil).

#### 1) Sécurité de la zone de travail

**a) Gardez votre zone de travail propre et bien éclairée.** Les zones de travail sales ou sombres entraînent des accidents.

**b) N'utilisez pas la machine dans des atmosphères explosives, en présence de liquides, de gaz ou de poussières inflammables, par exemple.** Les machines génèrent des étincelles qui peuvent provoquer l'inflammation de la poussière ou des vapeurs.

**c) Maintenez les enfants et autres personnes à distance pendant l'utilisation de la machine.** Les distractions peuvent être la cause d'une perte de contrôle de la machine.

#### 2) Sécurité électrique

**a) Les fiches des machines doivent être compatibles avec la prise électrique. N'apportez jamais de modifications à la fiche. N'utilisez jamais d'adaptateur avec des machines mises à la terre.**

Des fiches non modifiées et des prises électriques compatibles réduiront le risque de choc électrique.

**b) Évitez tout contact physique avec des surfaces mises à la terre, comme des tuyaux, des radiateurs, des cuisinières et des réfrigérateurs.** Le risque de choc électrique est plus important si le corps est relié à la terre.

**c) Protégez les machines de la pluie et de l'humidité.** Toute infiltration d'eau dans une machine augmente le risque de choc électrique.

**d) Ne détournez pas le cordon d'alimentation de son usage en l'utilisant pour transporter la machine, pour l'accrocher ou pour débrancher la fiche de la prise électrique. Maintenez le cordon d'alimentation à l'écart de la chaleur, de l'huile, des bords tranchants et des pièces mobiles.** Les cordons d'alimentation endommagés ou emmêlés augmentent le risque de choc électrique.

**e) Lorsqu'une machine est utilisée en extérieur, installez uniquement des rallonges adaptées à un usage extérieur.**

L'utilisation d'une rallonge prévue pour un usage en extérieur réduit le risque de choc électrique.

**f) Si vous n'avez pas d'autre choix que d'utiliser la machine dans un endroit humide, utilisez un disjoncteur différentiel de fuite à la terre.** La présence d'un disjoncteur différentiel de fuite à la terre réduit le risque de choc électrique.

#### 3) Sécurité personnelle

**a) Soyez attentif, regardez ce que vous faites et faites appel à votre bon sens lorsque vous utilisez une machine. N'utilisez pas une machine si vous êtes fatigué ou sous l'emprise de drogues, d'alcool ou de médicaments.** Un moment d'inattention pendant le fonctionnement des machines peut induire des blessures corporelles graves.

**b) Portez un équipement de protection individuel et utilisez systématiquement des lunettes de protection.** Le port d'équipements de protection, tels que le masque antipoussière, les chaussures de sécurité antidérapantes, le casque de protection ou les protège-oreilles, utilisés en fonction des conditions appropriées réduit le risque de blessures.

**c) Évitez tout démarrage involontaire de la machine. Assurez-vous que la machine est arrêtée avant de la brancher à la source d'alimentation et/ou à la batterie, de la manipuler ou de la transporter.** Le fait de garder le doigt sur l'interrupteur pendant le transport des machines ou de mettre les machines sous tension alors que l'interrupteur est en position de marche entraîne un risque d'accident.

**d) Retirez les outils d'écartement ou les clés avant de mettre la machine en marche.** Un outil ou une clé laissée à l'intérieur d'une pièce en rotation de la machine peut provoquer des blessures.

**e) Maintenez une bonne posture. Soyez toujours en équilibre et sur vos appuis.** Cela favorise le contrôle de la machine en cas de situation inattendue.

**f) Portez des vêtements appropriés. Ne portez jamais de vêtements amples ou de bijoux. Maintenez les cheveux, les habits et les gants de jardin hors de portée des pièces en mouvement.**

Les vêtements amples, les bijoux et les cheveux longs peuvent se coincer dans les pièces en mouvement.

**g) Si des dispositifs d'aspiration et de collecte de la poussière peuvent être installés, ils doivent être connectés et utilisés correctement.** L'utilisation d'aspirateurs peut réduire les risques associés à la poussière.

**h) Ne vous laissez pas bercer par un faux sentiment de sécurité et ne négligez pas les règles de sécurité des machines, même si vous connaissez bien l'outil électrique pour l'avoir utilisé fréquemment.** Une manipulation inattentive peut entraîner de graves blessures en une fraction de secondes.

#### 4) Utilisation et entretien de la machine

**a) Ne surchargez pas la machine. Utilisez la machine adaptée à l'application souhaitée.** La machine adaptée réalisera mieux son travail et de façon plus sûre, à la vitesse pour laquelle elle a été conçue.

**b) N'utilisez pas une machine dont l'interrupteur est défectueux.** Toute machine impossible à commander avec l'interrupteur est dangereuse et doit être réparée.

**c) Débranchez la fiche de la source d'alimentation et/ou retirez la batterie avant de configurer la machine, de changer d'accessoire ou de ranger la machine.** De telles mesures préventives réduisent le risque de démarrage accidentel de la machine.

**d) Rangez les machines que vous n'utilisez pas hors de la portée des enfants et ne laissez pas des personnes qui ne connaissent pas la machine ou les présentes consignes utiliser la machine.** Les machines sont dangereuses si elles se retrouvent entre les mains d'utilisateurs non formés.

**e) Entretenez les machines avec soin. Vérifiez que les pièces en mouvement ne sont pas désalignées ou grippées, que des composants ne sont pas cassés ou détériorés de manière à ce qu'ils risquent de nuire au bon fonctionnement de la machine. Faites réparer les pièces endommagées avant d'utiliser la machine.** De nombreux accidents sont dus à des machines mal entretenues.

**f) Maintenez les outils tranchants aiguisés et propres.** Des outils tranchants correctement entretenus, avec des bords tranchants aiguisés, sont moins susceptibles de se coincer et sont plus faciles à contrôler.

**g) Utilisez la machine, les accessoires, les mèches, etc., en suivant ces consignes et en tenant compte des conditions de travail, et de la tâche à réaliser.** L'utilisation de la machine pour des opérations autres que celles pour lesquelles elle a été prévue peut entraîner des situations dangereuses.

**h) Maintenez les poignées et surfaces de préhension sèches, propres et exemptes d'huile, et de graisse.** Des poignées et surfaces de poignée glissantes ne permettent pas une utilisation et un contrôle sûrs de la machine en cas de situation imprévue.

#### 5) Utilisation et entretien de l'outil à batterie

**a) Utilisez uniquement des chargeurs de batterie recommandés par le fabricant pour charger les batteries.** Un chargeur destiné à un type particulier de batterie peut entraîner un risque d'incendie s'il est utilisé avec d'autres batteries.

**b) Utilisez uniquement les batteries prévues dans les machines.** L'utilisation d'autres batteries peut entraîner un risque de blessure et d'incendie.

**c) Lorsque vous n'utilisez pas la batterie, rangez-la loin de trombones, de pièces de monnaie, de clés, de clous, de vis et d'autres petits objets métalliques susceptibles de provoquer un pontage des contacts.** Un court-circuit entre les contacts des batteries peut entraîner des brûlures ou provoquer un incendie.

**d) Du liquide peut s'écouler de la batterie si elle n'est pas utilisée correctement ; évitez tout contact. En cas de contact accidentel, rincez à l'eau. Si le liquide entre en contact avec les yeux, adressez-vous immédiatement à un médecin.** Le liquide s'échappant de la batterie peut provoquer des démangeaisons ou des brûlures.

**e) N'utilisez pas de batterie défectueuse ou endommagée.** Les batteries endommagées ou modifiées peuvent se comporter de façon imprévisible et entraîner un incendie, une explosion ou un risque de blessure.

**f) N'exposez pas une batterie au feu ou à des températures trop élevées.** Le feu ou une température supérieure à 130 °C peuvent provoquer une explosion.

**g) Suivez toutes les instructions de chargement et ne chargez jamais la batterie ou l'outil à batterie hors de la plage de température mentionnée dans le manuel d'utilisation.** Une charge incorrecte ou une charge en dehors de la plage de température autorisée peut détruire la batterie et augmenter le risque d'incendie.

#### 6) Entretien

**a) Faites réparer votre machine uniquement par du personnel qualifié et utilisez uniquement des pièces de rechange d'origine.** Le maintien de la sécurité de la machine est ainsi garanti.

**b) N'entretenez jamais des batteries endommagées.** La maintenance des batteries doit être effectuée uniquement par le fabricant ou par un centre de service après-vente agréé.

### 1.2.2. Consignes de sécurité relatives aux brosses désherbantes

→ Lisez attentivement les instructions. Familiarisez-vous avec les commandes et la bonne utilisation du produit.

→ N'autorisez jamais des enfants ou des personnes qui ne sont pas familiarisées avec ces instructions à se servir de la brosse désherbante. Les réglementations locales peuvent limiter l'âge de l'opérateur.

→ N'utilisez jamais la brosse désherbante lorsque des personnes, en particulier des enfants, ou des animaux domestiques se trouvent à proximité.

→ N'oubliez pas que l'opérateur ou l'utilisateur est responsable des accidents ou dangers aux tiers, et à leurs biens.

→ Portez systématiquement des protections pour les oreilles et les yeux, des chaussures fermées et des pantalons longs lors de l'utilisation de la brosse désherbante.

→ Inspectez attentivement la surface où la brosse désherbante doit être utilisée et retirez toutes les pierres, les bouts de bois, les câbles, les os et autres corps étrangers.

→ Avant l'utilisation, inspectez toujours visuellement le produit pour vous assurer que la brosse désherbante n'est pas usée ou endommagée. Remplacez entièrement une brosse désherbante usée ou endommagée afin de préserver l'équilibre.

→ Utilisez uniquement les pièces et accessoires de rechange recommandés par le fabricant.

→ Utilisez la brosse désherbante uniquement lorsque la luminosité est satisfaisante.

→ Veillez à bien garder l'équilibre sur les terrains en pente.



- Ne courez jamais en utilisant la brosse désherbante.
- Faites preuve d'une extrême prudence lorsque vous tirez la brosse désherbante vers vous.
- Vérifiez que la brosse désherbante est arrêtée avant de traverser des surfaces autres que l'herbe et lorsque vous transportez la brosse désherbante.
- Utilisez le produit uniquement avec un dispositif de protection correctement installé et intact.
- Ne changez pas les réglages du régulateur du moteur et ne faites pas tourner le moteur en surrégime.
- Démarrez la brosse désherbante avec précaution conformément aux instructions et tenez-la à l'écart de vos pieds.
- Ne mettez jamais la brosse désherbante en marche si quelqu'un se trouve devant elle.
- Ne placez jamais vos mains et vos pieds à proximité, ou sous les pièces en rotation.
- Éteignez toujours le moteur et débranchez la fiche de la prise électrique dans les cas suivants :
  - pour éliminer une obstruction de la brosse désherbante,
  - pour inspecter, nettoyer ou travailler sur la brosse désherbante,
  - pour inspecter et réparer la brosse désherbante après qu'elle a heurté un corps étranger,
  - pour inspecter la brosse désherbante en cas de vibrations anormales.
- Serrez toutes les vis régulièrement pour éviter qu'elles se desserrent.
- Pour réduire les risques d'incendie, enlevez de la brosse désherbante l'herbe, les feuilles et la graisse en excès.
- Remplacez les pièces usées ou endommagées.
- N'essayez pas de réparer la brosse désherbante à moins d'être compétent.

### 1.3. Consignes de sécurité supplémentaires

#### 1.3.1. Utilisation prévue

La **brosse désherbante sans fil GARDENA** est conçue pour éliminer les mauvaises herbes des joints entre les dalles et les panneaux dans les jardins privés et familiaux.

Le produit n'est pas adapté à un fonctionnement continu (usage professionnel).

#### 1.3.2. Consignes de sécurité pour les batteries et les chargeurs de batteries



Lisez toutes les instructions et toutes les consignes de sécurité.

Le non-respect des instructions et consignes de sécurité peut être à l'origine d'un choc électrique, d'un incendie et/ou de blessures graves.

**Conservez ces instructions en lieu sûr.** N'utilisez le chargeur de batterie que si vous connaissez toutes ses fonctions et si vous êtes capable de les exécuter sans limitation ou si vous avez reçu les instructions appropriées.

- **N'utilisez pas le produit dans une atmosphère explosive.**
- **Surveillez les enfants pendant l'utilisation, le nettoyage et la maintenance,** ceci garantit que les enfants ne jouent pas avec le chargeur de batterie.
- **Chargez uniquement les batteries Li-ion de type PBA 18 V du système POWER FOR ALL à partir d'une capacité de 1,5 Ah (à partir de 5 cellules de batterie). La tension de batterie doit correspondre à la tension de charge de batterie du chargeur de batterie. Ne chargez pas des batteries non rechargeables.** Dans le cas contraire, il existe un risque d'incendie et d'explosion.
-  **Protégez le chargeur de batterie de la pluie et de l'humidité.** Toute infiltration d'eau dans une machine augmente le risque de choc électrique.
- **Maintenez le chargeur de batterie propre.** La saleté présente un risque de choc électrique.
- **Vérifiez systématiquement le chargeur de batterie, le câble et la fiche avant utilisation. N'utilisez pas le chargeur de batterie si vous remarquez des dommages. N'ouvrez pas le chargeur de batterie, veillez à ce que les réparations soient effectuées par un personnel qualifié utilisant uniquement des pièces de rechange d'origine.** Des chargeurs de batterie, câbles et fiches endommagés augmentent le risque de choc électrique.
- **N'utilisez pas le chargeur de batterie sur des surfaces facilement inflammables (par exemple, papier, textiles, etc.) ou dans des environnements inflammables.** Il existe un risque d'incendie, car le chargeur de batterie chauffe pendant la charge.
- **Ne recouvrez pas les fentes d'aération du chargeur de batterie.** Dans le cas contraire, le chargeur de batterie risque de surchauffer et de ne plus fonctionner correctement.
- **Utilisez uniquement des chargeurs de batterie recommandés par le fabricant pour charger les batteries.** Un chargeur de batterie compatible avec un type de batterie peut présenter un risque d'incendie s'il est utilisé avec une autre batterie.
- **Des vapeurs peuvent également s'échapper si la batterie est endommagée ou mal utilisée.** Veillez à ce que la zone soit bien ventilée et consultez un médecin en cas d'effets indésirables. Les vapeurs peuvent irriter les voies respiratoires.
- **En cas d'utilisation abusive, du liquide peut s'échapper de la batterie ; évitez tout contact. En cas de contact accidentel, rincez à l'eau. Si le liquide entre en contact avec les yeux, consultez immédiatement un médecin.** Le liquide s'échappant de la batterie peut provoquer des démangeaisons ou des brûlures.
- Si le câble de raccord doit être remplacé, cette opération doit être effectuée par GARDENA ou par un centre de service après-vente agréé pour les machines GARDENA afin d'éviter tout risque pour la sécurité.
- **Ces consignes de sécurité s'appliquent uniquement aux batteries Li-ion PBA 18 V du système POWER FOR ALL.**
- Utilisez la batterie uniquement avec les produits des fabricants du système POWER FOR ALL. C'est la seule façon de protéger la batterie contre une surcharge dangereuse.

- **Utilisez uniquement des chargeurs de batterie recommandés par le fabricant pour charger les batteries.** Un chargeur de batterie compatible avec un type de batterie peut présenter un risque d'incendie s'il est utilisé avec une autre batterie.
- **La batterie est fournie partiellement chargée.** Pour garantir les performances optimales de la batterie, chargez-la complètement dans le chargeur de batterie avant de l'utiliser pour la première fois.
- Conservez les piles hors de portée des enfants.
- **N'ouvrez pas la batterie.** Il existe un risque de court-circuit.
- **Des vapeurs peuvent s'échapper si la batterie est endommagée ou mal utilisée. La batterie peut brûler ou exploser.** Veillez à ce que la zone soit bien ventilée et consultez un médecin en cas d'effets indésirables. Les vapeurs peuvent irriter les voies respiratoires.
- **En cas d'utilisation inadéquate ou si la batterie est endommagée, du liquide inflammable peut s'écouler de la batterie ; évitez tout contact. En cas de contact accidentel, rincez à l'eau. Si le liquide entre en contact avec les yeux, consultez immédiatement un médecin.** Le liquide s'échappant de la batterie peut provoquer des démangeaisons ou des brûlures.
- **Si la batterie est défectueuse, du liquide peut s'en écouler et mouiller les objets adjacents. Vérifiez les pièces concernées.** Les nettoyer ou les remplacer si nécessaire.
- **Ne mettez pas la batterie en court-circuit. Lorsque la batterie n'est pas utilisée, maintenez-la à distance d'objets métalliques, tels que trombones, pièces de monnaie, clés, clous, vis ou autres petits objets en métal risquant de relier une borne à l'autre.** Un court-circuit entre les contacts de la batterie peut provoquer des brûlures ou un incendie.
- **Les contacts de la batterie peuvent être chauds après utilisation. Faites attention aux contacts chauds lorsque vous retirez la batterie.**
- **La batterie peut être endommagée par des objets tranchants tels qu'un clou ou un tournevis, ou par une force externe.** Un court-circuit interne peut se produire et la batterie peut brûler, fumer, exploser ou surchauffer.
- **N'entretenez jamais des batteries endommagées.** L'entretien des batteries doit être effectué uniquement par le fabricant ou des fournisseurs de services agréés.
-  **Protégez la batterie contre la chaleur, notamment contre une exposition prolongée à la lumière du soleil, au feu, à la saleté, à l'eau et à l'humidité.**  
 Il existe un risque d'explosion et de court-circuit.
- **Utilisez et rangez la batterie uniquement à une température ambiante comprise entre -20 °C et +50 °C.** Par exemple, en été, ne laissez pas la batterie dans la voiture. À des températures inférieures à 0 °C, les performances peuvent être réduites en fonction de l'appareil.
- **Chargez la batterie uniquement à une température ambiante comprise entre 0 °C et +35 °C.** Une charge en dehors de la plage de température peut endommager la batterie et augmenter le risque d'incendie.
- **Après utilisation, laissez la batterie refroidir 30 minutes minimum avant de la charger ou de la ranger.**

#### 1.3.3. Consignes supplémentaires relatives à la sécurité électrique



#### **DANGER !**

##### **Risque d'arrêt cardiaque**

Pendant son fonctionnement, ce produit génère un champ électromagnétique. Ce champ électromagnétique peut affecter le fonctionnement des implants médicaux actifs ou passifs (par exemple, les pacemakers), ce qui peut entraîner des blessures graves, voire la mort.

- Consultez votre médecin et le fabricant de votre implant avant d'utiliser ce produit.
- Retirez la batterie lorsque vous n'utilisez pas le produit.

- Protégez la batterie et le chargeur de batterie de la pluie, de l'eau et de l'humidité.
- Évitez d'utiliser le produit de manière excessive pour éviter la surchauffe du moteur et de la batterie.
- En cas d'urgence, retirez immédiatement la batterie.

#### 1.3.4. Consignes supplémentaires relatives à la sécurité des personnes



#### **DANGER !**

##### **Risque d'étouffement**

Les petites pièces peuvent être facilement avalées. Les jeunes enfants risquent également de s'étouffer avec le sachet en plastique.

- Tenez les enfants en bas âge à l'écart pendant le montage du produit.

- Utilisez uniquement des accessoires GARDENA d'origine. *Des brosses inappropriées peuvent entraîner un risque accru de défauts des brosses ou de projection d'objets.*
- Utilisez le produit uniquement lorsque le dispositif de protection est installé.
- Ne touchez pas les pièces en mouvement.
- N'utilisez pas le produit jusqu'à la fatigue ou l'épuisement.
- Effectuez toujours un bref essai de fonctionnement avant utilisation pour vérifier les effets possibles sur les surfaces des dalles ou des panneaux.

## 2. MONTAGE

### **DANGER !** Risque de blessure

Si le produit démarre accidentellement, des personnes peuvent être blessées par la brosse désherbante.

- Retirez la batterie avant d'assembler le produit.
- Ne touchez pas les pièces en mouvement.

### **DANGER !** Risque de blessure

L'insertion de la batterie peut vous coincer les doigts.  
→ Faites attention à vos doigts.

Le processus de charge intelligent détecte automatiquement l'état de charge de la batterie et la charge à l'aide du courant de charge optimal en fonction de la température et de la tension de la batterie. Cela protège la batterie et la maintient complètement chargée lorsqu'elle est rangée dans le chargeur de batterie.

1. Appuyez sur le bouton de libération (A) et retirez la batterie (B) de son support (D).

2. Branchez le chargeur de batterie (C) à une prise de courant.

3. Glissez le chargeur de batterie (C) sur la batterie (B).

Si le témoin de contrôle de charge de batterie (L) du chargeur de batterie clignote en vert, la batterie est en charge.

Si le témoin de contrôle de charge de batterie (L) du chargeur de batterie s'allume en vert fixe, la batterie est entièrement chargée (pour connaître les temps de charge, reportez-vous à la section 7. CARACTÉRISTIQUES TECHNIQUES.)

4. Vérifiez l'état de charge à intervalles réguliers pendant la charge.

5. Lorsque la batterie (B) est complètement chargée, elle (B) peut être débranchée du (C) chargeur de batterie.

### 3.2. Signification des témoins

#### 3.2.1 Témoin de charge de batterie sur le chargeur de batterie [Fig. O3]

Témoin de contrôle de charge de batterie clignotant (L)



Le cycle de charge est signalé par le clignotement du témoin de contrôle de charge de batterie (L).

**Remarque :** le cycle de charge ne peut être effectué que si la température de la batterie se situe dans la plage de température de charge autorisée, reportez-vous à la section 7. CARACTÉRISTIQUES TECHNIQUES.

Le témoin de charge de la batterie est allumé en continu (L)



Un voyant fixe sur le témoin de charge de la batterie (L) indique que la batterie est complètement chargée ou que la température de la batterie est en dehors de la plage de température de charge autorisée et qu'il est par conséquent impossible de la charger. Dès que la plage de température autorisée est atteinte, la batterie est chargée.

Si la batterie n'est pas insérée, un voyant fixe sur le témoin de charge de la batterie signale (L) que la fiche est dans la prise de courant et que le chargeur de batterie est prêt.

#### 3.2.2 Témoin d'état de charge de la batterie (P) sur le produit [Fig. O4/O7]

Après le démarrage du produit, le témoin d'état de charge de la batterie (P) s'allume pendant 5 secondes.

Témoin d'état de charge de la batterie	État de charge de la batterie
(L), (M) et (N) allumés en vert	Chargé à 67-100 %
(L) et (M) allumés en vert	Chargé à 34-66 %
(L) allumé en vert	Chargé à 11-33 %
(L) clignote en vert	Chargé à 0-10 %

Si la LED (L) clignote en vert, la batterie doit être chargée.

Si la LED d'erreur (M) s'allume ou clignote, voir « 6. DÉPANNAGE ».

#### 3.3. Position de travail [Fig. O5]

→ Tenez la brosse désherbante sans fil en position verticale avec une main sur la poignée (6) et l'autre main sur la poignée auxiliaire (7).

#### 3.4. Réglage de la position de la poignée auxiliaire [Fig. O6]

### **DANGER !** Risque de blessure

Le réglage de la poignée auxiliaire présente un risque de pincement des doigts.

→ Faites attention à vos doigts lors du réglage de la poignée auxiliaire.

La position de la poignée auxiliaire peut être réglée selon votre taille.

Lorsque la brosse désherbante sans fil est correctement réglée selon votre taille, votre posture est droite et la brosse désherbante touche la surface à nettoyer en position de travail.

### 2.1. Contenu de la livraison

	Réf. 14820-20	Réf. 14820-55
Brosse désherbante sans fil	x	x
Brosse en acier	x	x
Chargeur de batterie	x	-
Batterie (2 Ah)	x	-
Manuel d'utilisation	x	x

La brosse désherbante est fournie pré-assemblée.

### 2.2. Remplacement de la brosse [Fig. A1]

Des pièces de rechange GARDENA sont disponibles auprès de votre revendeur GARDENA ou du service après-vente GARDENA.

Deux brosses désherbantes GARDENA sont disponibles :

- **Brosse désherbante en acier GARDENA réf. 14821** : pour les salissures tenaces dans les joints sur des surfaces résistantes.

- **Brosse désherbante en nylon GARDENA réf. 14822** : pour un nettoyage en douceur des surfaces sujettes aux rayures.

→ Utilisez uniquement une brosse désherbante GARDENA d'origine.

Portez des gants de protection pour éviter de vous blesser avec la brosse désherbante.

1. Desserrez la vis Allen (1) à l'aide d'une clé à six pans (largeur 4 mm) en la faisant tourner dans le sens des aiguilles d'une montre (filetage à gauche).

2. Retirez la vis Allen (1) avec la rondelle (2) du support de brosse désherbante (4).

3. Tirez la brosse désherbante (3) latéralement hors de son support (4) et tirez la brosse désherbante (3) vers le bas hors du dispositif de protection (5). Ce faisant, assurez-vous que le support de la brosse désherbante (4) reste sur l'axe.

4. Glissez la nouvelle brosse désherbante (3) dans le dispositif de protection par en dessous (5), puis placez la brosse désherbante (3) sur son support (4).

5. Placez la rondelle (2) sur le support de brosse désherbante (4).

6. Insérez la vis Allen (1) dans le support de brosse désherbante (4).

7. Vissez fermement la vis Allen (1) dans le support de brosse désherbante (4) à l'aide d'une clé à six pans (largeur 4 mm) en la tournant dans le sens contraire des aiguilles d'une montre (filetage à gauche).

## 3. UTILISATION

### **DANGER !** Risque de blessure

Si le produit démarre accidentellement, des personnes peuvent être blessées par la brosse désherbante.

→ Retirez la batterie avant de procéder au réglage du produit.

### 3.1. Chargement de la batterie [Fig. O1/O2/O3]

### **MISE EN GARDE !** Dommages matériels

Si la tension de la source d'alimentation ne correspond pas aux spécifications indiquées sur la plaque signalétique du chargeur de batterie, le chargeur de batterie peut être endommagé.

→ Respectez la tension de secteur.

1. Tirez le levier ⑧.
2. Inclinez la poignée auxiliaire ⑦ dans la position souhaitée.
3. Relâchez de nouveau le levier ⑧ jusqu'à ce qu'il se verrouille.

### 3.5. Réglage de la longueur de l'arbre [Fig. O6]

#### DANGER !

##### Risque de blessure

Lorsque l'arbre est complètement rétracté (position de transport), la poignée est trop proche des brosses.

→ Démarrez la brosse désherbante sans fil uniquement avec l'arbre déployé.

La longueur de l'arbre peut être réglée en continu à la hauteur du corps.

1. Desserrez la douille de serrage ⑨.
2. Tirez l'arbre ⑩ à la longueur désirée.
3. Resserrez fermement la douille de serrage ⑨.

### 3.6. Démarrage/arrêt de la brosse désherbante sans fil [Fig. O1/O5/O7]

#### DANGER !

##### Risque de mort

Si vous endommagez des câbles qui ne sont pas immédiatement visibles pendant l'utilisation du produit, cela peut entraîner des blessures graves, voire mortelles.

- Avant d'utiliser le produit, vérifiez qu'il n'y a pas de câbles cachés dans la zone de travail. Retirez-les si nécessaire.
- Maintenez les personnes à distance.
- Portez des chaussures de sécurité.

#### DANGER !

##### Risque de blessure

Si le produit ne s'arrête pas lorsque le levier de démarrage est relâché, des personnes peuvent être blessées.

→ Ne contournez pas les commutateurs ou les dispositifs de sécurité. Par exemple, ne fixez pas le levier de démarrage à la poignée.

#### DANGER !

##### Risque de blessure

Si le produit est utilisé sans dispositif de protection, les personnes présentes et vous-même risquent d'être blessés par des projections de pièces.

- Utilisez le produit uniquement lorsque le dispositif de protection est installé.
- Portez des lunettes de protection.
- Maintenez les personnes à distance.

#### DANGER !

##### Risque de blessure

Le bruit de fonctionnement du produit pendant l'utilisation peut endommager votre audition.

→ Portez des protège-oreilles pendant l'emploi de ce produit.

### 3.6.1 Démarrage de la brosse désherbante

1. Vérifiez l'absence de petites pierres dans les brosses désherbantes avant de commencer. Retirez-les, le cas échéant.
2. Insérez la batterie ⑥ dans le support de batterie ⑤ jusqu'à ce que vous entendiez un clic.
3. Placez la brosse désherbante sans fil parallèlement à la roue de guidage et la brosse sur le joint à nettoyer. Tenez la brosse désherbante sans fil à l'angle de travail et assurez-vous que la lèvres en caoutchouc du capot de protection se trouve juste au-dessus du sol.
4. Appuyez sur le verrouillage de sécurité ⑪ avec un doigt et tenez la brosse désherbante sans fil avec une main sur la poignée ⑥ et l'autre sur la poignée auxiliaire ⑦.
5. Tirez le levier de démarrage ⑫ vers la poignée ⑥.

La brosse désherbante sans fil démarre, et le témoin d'état de charge de la batterie ⑬ s'affiche pendant 5 secondes.

### 3.6.2 Arrêt de la brosse désherbante

1. Relâchez le levier de démarrage ⑫.  
*La brosse désherbante sans fil s'arrête.*
2. Appuyez sur le bouton de libération ⑬ et retirez la batterie ⑥ de son support ⑤.

### 3.7. Réglage de la vitesse de rotation de la brosse désherbante [Fig. O7]

Vous pouvez régler la vitesse de rotation de la brosse désherbante de **min. 700 à max. 1 800 tr/min.**

→ Tournez le régulateur de puissance ⑭ sur la position souhaitée.

## 4. MAINTENANCE

#### DANGER !

##### Risque de blessure

Si le produit démarre accidentellement, des personnes peuvent être blessées par la brosse désherbante.

- Retirez la batterie avant de procéder à l'entretien du produit.
- Ne touchez pas les pièces en mouvement.

### 4.1. Nettoyage de la brosse désherbante [Fig. M1]

#### DANGER !

##### Risque de blessures et de dommages matériels

Un nettoyage incorrect du produit peut blesser des personnes et endommager le produit.

- N'utilisez pas d'eau ou de jet d'eau (en particulier un jet d'eau haute pression) pour nettoyer le produit.
- N'utilisez pas de produits chimiques, en particulier de l'essence ou du solvant pour nettoyer le produit. Certaines de ces substances peuvent détruire des pièces en plastique importantes.

Les fentes d'aération doivent toujours être propres.

1. Utilisez un chiffon humide pour nettoyer la brosse désherbante sans fil.
2. Utilisez une brosse douce pour nettoyer les fentes d'aération ⑭. N'utilisez pas de tournevis.
3. Nettoyez toutes les pièces mobiles après chaque utilisation.

### 4.2. Remplacement de la brosse

Si le boîtier de la brosse désherbante sans fil touche le sol lors du nettoyage des joints en raison de l'usure, la brosse doit être remplacée.

→ Remplacez la brosse (reportez-vous à la section « 2.2. REMPLACEMENT DE LA BROSSE »).

### 4.3. Nettoyage de la batterie et du chargeur de batterie

#### DANGER !

##### Risque de blessure

L'insertion de la batterie peut vous coincer les doigts.

→ Faites attention à vos doigts.

La surface et les contacts de la batterie, et du chargeur de batterie doivent être propres et secs avant de brancher la batterie au chargeur de batterie.

→ N'utilisez pas d'eau courante.

#### 4.3.1 Nettoyage de la batterie

N'utilisez pas de substances chimiques pour nettoyer la batterie.

→ Utilisez une brosse douce, propre et sèche pour nettoyer de temps en temps les fentes d'aération et les contacts de la batterie.

#### 4.3.2 Nettoyage du chargeur de batterie

→ Utilisez un chiffon doux et sec pour nettoyer les contacts et les pièces en plastique.

## 5. REMISAGE

### 5.1. Mise hors service

Le produit doit être rangé hors de portée des enfants.

- Après utilisation, laissez la batterie refroidir avant de la charger ou de la ranger.
- Retirez la batterie.
- Rechargez la batterie.
- Nettoyez la brosse désherbante, la batterie et le chargeur de batterie (voir 4. MAINTENANCE).
- Remisez la brosse désherbante, la batterie et le chargeur de batterie dans un endroit sec, fermé et à l'abri du gel.
- Ne remisez pas la brosse désherbante en position verticale sur la brosse.  
*Cette action déforme la brosse.*

## 6. DÉPANNAGE



### DANGER !

#### Risque de blessure

Si le produit démarre accidentellement, des personnes peuvent être blessées par la brosse désherbante.

- Retirez la batterie avant de procéder à l'entretien du produit.
- Ne touchez pas les pièces en mouvement.

Problème	Cause possible	Solution
<b>La brosse désherbante est bloquée.</b>	Une obstruction bloque la brosse désherbante.	→ Retirez l'obstruction.
<b>Le capot de protection (5) est endommagé.</b>	Le capot de protection (5) présente des fissures ou des perforations.	→ Remplacez le capot de protection (5). → Pour ce faire, contactez le service après-vente GARDENA.
<b>La brosse désherbante ne nettoie pas correctement ou vibre.</b>	La brosse désherbante est usée.	→ Remplacez la brosse désherbante.
<b>La brosse désherbante ne s'arrête pas.</b>	Le levier de démarrage est bloqué.	→ Retirez la batterie et dégagez le levier de démarrage.
<b>La brosse désherbante ne démarre pas ou s'arrête.</b>	La batterie est déchargée.	→ Rechargez la batterie.
<b>La LED (L1) clignote en vert [Fig. O4].</b>		
<b>La brosse désherbante ne démarre pas ou s'arrête.</b>	La température de la batterie est en dehors de la plage admise.	→ Attendez jusqu'à ce que la température de la batterie soit de nouveau comprise entre 0 °C et +45 °C.
<b>La LED d'erreur (W0) clignote en rouge [Fig. O4].</b>	Des gouttes d'eau ou de l'humidité sont présentes entre les contacts de la batterie.	→ Utilisez un chiffon sec pour éliminer les gouttes d'eau ou l'humidité.
	Une obstruction bloque le moteur.	→ Retirez l'obstruction.
<b>La brosse désherbante ne démarre pas ou s'arrête.</b>	Le produit est endommagé.	→ Adressez-vous au service après-vente GARDENA.
<b>La LED d'erreur (W0) clignote en rouge [Fig. O4].</b>		
<b>La brosse désherbante ne démarre pas ou s'arrête.</b>	La batterie n'est pas complètement insérée dans le support de batterie.	→ Insérez entièrement la batterie dans le support de batterie jusqu'à ce que vous entendiez un clic.
<b>La LED d'erreur (W0) ne s'allume pas [Fig. O4].</b>	La batterie est endommagée.	→ Remplacez la batterie.
	Le produit est endommagé.	→ Adressez-vous au service après-vente GARDENA.
<b>Le cycle de charge ne peut pas être effectué.</b>	La batterie n'est pas (correctement) branchée.	→ Branchez correctement la batterie au chargeur de batterie.
<b>Le témoin de charge de la batterie (L2) reste allumé en vert.</b>	Les contacts de la batterie sont sales.	→ Nettoyez les contacts de la batterie (par exemple, en branchant et en débranchant la batterie plusieurs fois). → Le cas échéant, remplacez la batterie.

Problème	Cause possible	Solution
<b>Le cycle de charge ne peut pas être effectué.</b> <b>Le témoin de charge de la batterie (L2) reste allumé en vert.</b>	La température de la batterie est en dehors de la plage admise.	→ Attendez jusqu'à ce que la température de la batterie soit de nouveau comprise entre 0 °C et +45 °C.
	La batterie est endommagée.	→ Remplacez la batterie.
<b>Le cycle de charge ne peut pas être effectué.</b> <b>Le témoin de charge de la batterie (L2) ne s'allume pas.</b>	La fiche du chargeur de batterie n'est pas branchée correctement.	→ Insérez complètement la fiche dans la prise de courant.
	La prise de courant, le cordon d'alimentation ou le chargeur de batterie sont défectueux.	→ Vérifiez la tension du secteur. Si nécessaire, faites vérifier le chargeur de batterie par un revendeur agréé ou par le service après-vente GARDENA.

### Remarque :

Les réparations doivent uniquement être effectuées par les centres de service après-vente GARDENA ou par les revendeurs spécialisés agréés par GARDENA.

→ Veuillez contacter votre centre de service après-vente GARDENA en cas d'autres défauts (voir au verso).

## 7. CARACTÉRISTIQUES TECHNIQUES

Brosse désherbante sans fil	Unité	Valeur (réf. 14820)
<b>Vitesse de brosse (min./max.)</b>	tr/min	700 – 1 800
<b>Diamètre de la brosse en acier</b>	mm	110
<b>Poids (sans batterie)</b>	kg	2,2
<b>Niveau de pression acoustique <math>L_{PA}^{1)}</math></b>	dB	67
<b>Incertitude <math>k_{PA}</math></b>		3
<b>Niveau de puissance acoustique <math>L_{WA}^{2)}</math> mesuré/garanti</b>	dB(A)	87 / 90
<b>incertitudes <math>k_{WA}</math></b>		3
<b>Vibrations main/bras <math>a_{vhw}^{1)}</math></b>	$m/s^2$	≤ 2,5
<b>Incertitude <math>k_{vhw}</math></b>		1,5

Méthodes de mesure selon :

1) EN 62841-4-4 2) RL 2000/14/EC / S.I. 2001 N° 1701

**Remarque :** les valeurs de vibrations générées indiquées ont été mesurées selon une méthode de test standardisée et peuvent être utilisées pour la comparaison de deux outils électriques. Elles peuvent également servir à une évaluation préliminaire de l'exposition. Les valeurs de vibrations peuvent varier lors de l'utilisation réelle de l'outil électrique en fonction de la manière dont l'outil est utilisé. Par mesure de sécurité, vous ne devez pas travailler avec la machine pendant plus d'une heure sans interruption.

Batterie du système PBA 18 V 2,0 Ah W-B	Unité	Valeur (réf. 14902)
<b>Tension de la batterie</b>	V (CC)	18
<b>Capacité batteries</b>	Ah	2,0
<b>Nombre de cellules (Li-Ion)</b>		5
<b>Chargeurs de batterie adaptés au système POWER FOR ALL</b>	AL 1810 CV/AL 1815 CV/AL 18V-20/AL 1830 CV/ AL 1880 CV	
<b>Chargeur de batterie AL 1810 CV P4A</b>	Unité	Valeur (réf. 14900)
<b>Tension du secteur</b>	V (CA)	220 – 240
<b>Fréquence du secteur</b>	Hz	50 – 60
<b>Puissance nominale</b>	W	26
<b>Tension de charge de la batterie</b>	V (CC)	18

Chargeur de batterie AL 1810 CV P4A	Unité	Valeur (réf. 14900)
Courant max. de charge de la batterie	mA	1 000
Temps de charge de la batterie (environ) PBA 18 V 2,0 Ah W-B	min.	115
PBA 18V 2,5Ah W-B	min.	136
PBA 18V 4,0Ah W-C	min.	228
Plage de températures de charge autorisée	°C	0 – 35
Poids conformément à EPTA-Procédure 01:2014	kg	0,17
Classe de protection		□ / II
Batteries adaptées au système POWER FOR ALL		PBA 18 V

## 8. ACCESSOIRES/PIÈCES DE RECHANGE

Brosse désherbante en acier GARDENA	En remplacement d'une brosse en acier usée.	Art. 14821
Brosse désherbante en nylon GARDENA	En remplacement d'une brosse en nylon usée.	Art. 14822
Batterie du système GARDENA P4A PBA 18 V/45 P4A PBA 18 V/72	Batterie pour autonomie supplémentaire ou pour le remplacement.	Réf. 14903 Réf. 14905
Chargeur rapide de batterie GARDENA AL 1830 CV P4A	Pour charger rapidement les batteries du système POWER FOR ALL PBA 18 V..W-...	Art. 14901

## 9. GARANTIE/SERVICE APRÈS-VENTE

### 9.1. Enregistrement du produit

Enregistrez votre produit sur [gardena.com/registration](http://gardena.com/registration).

### 9.2. Service

Vous trouverez les coordonnées actuelles de notre service à la fin de ce document ainsi qu'en ligne :

- France : <https://www.gardena.com/fr/c/assistance/contact>
- Belgique : <https://www.gardena.com/be-fr/c/assistance/contact>
- Canada : <https://www.gardena.com/ca-fr/assistance/assistance/contact/>
- Luxembourg : <https://www.gardena.com/de/service/service-lu/>
- Suisse : <https://www.gardena.com/ch-fr/assistance/conseils/contact/>
- Autres pays : <https://www.gardena.com/int/support/advice/contact/>

## 10. MISE AU REBUT

### 10.1. Mise au rebut de la brosse désherbante (conformément à la Directive 2012/19/UE / S.I. 2013 n° 3113)



Le produit ne doit pas être jeté avec les ordures ménagères. Il doit être mis au rebut conformément aux prescriptions locales de protection de l'environnement en vigueur.

#### IMPORTANT !

→ Mettez le produit au rebut par le biais de votre point de collecte et de recyclage local.

### 10.2. Mise au rebut de la batterie



La batterie contient des cellules lithium-ion qui doivent être mises au rebut séparément des ordures ménagères quand elles arrivent en fin de vie.

Li-ion

#### IMPORTANT !

- Déchargez complètement les cellules lithium-ion (adressez-vous pour cela au service après-vente GARDENA).
- Protégez les contacts des cellules lithium-ion contre tout court-circuit en les recouvrant de ruban adhésif.
- Mettez les cellules lithium-ion au rebut de manière appropriée par le biais de votre point de collecte et de recyclage local.

### 10.3. Mise au rebut en France

Ces instructions sont valables pour la France uniquement.

→ Mettez le produit au rebut selon les consignes du triman :



→ Jetez la version papier du manuel d'utilisation dans le bac de tri :



## bg Акумулаторна четка за плевели EasyWeed 1800/18 V P4A

### Превод на оригиналните инструкции.

1. УКАЗАНИЯ ПО ТЕХНИКА НА БЕЗОПАСНОСТ	21
2. МОНТАЖ	24
3. ОБСЛУЖВАНЕ	24
4. ТЕХНИЧЕСКО ОБСЛУЖВАНЕ	25
5. СЪХРАНЕНИЕ	26
6. ОТСТРАНЯВАНЕ НА ПОВРЕДИ	26
7. ТЕХНИЧЕСКИ ДАННИ	27
8. АКЕСОАРИ/РЕЗЕРВНИ ЧАСТИ	27
9. ГАРАНЦИЯ/СЕРВИЗ	27
10. ИЗХВЪРЛЯНЕ	27

## 1. УКАЗАНИЯ ПО ТЕХНИКА НА БЕЗОПАСНОСТ

### 1.1. Символи върху продукта



→ Прочетете ръководството на потребителя.



→ Носете антифони и предпазни очила.



→ Не излагайте продукта на дъжд.



→ Дръжте страничните наблюдатели на разстояние.



→ Внимавайте за летящи части.



→ Отстранете акумулаторната батерия преди почистване и техническо обслужване.



→ Носете предпазни обувки.



→ Внимавайте с острите четки. Четките продължават да се въртят и след изключване.

## 1.2. Общи предупреждения за безопасност

### 1.2.1. Общи предупреждения за безопасност на машината



#### ПРЕДУПРЕЖДЕНИЕ!

Прочетете всички предупреждения за безопасност, инструкции, илюстрации и технически характеристики, предоставени с тази машина.

Неспазването на предупрежденията за безопасност и на инструкциите може да доведе до електрически удар, пожар и/или сериозно нараняване.

Запазете всички предупреждения и инструкции за бъдеща справка.

Терминът „машина“, използван в предупрежденията за безопасност, се отнася за машини, захранвани от електрическата мрежа (с кабел), и за машини, захранвани с акумулаторни батерии (без кабел).

#### 1) Безопасност на работното място

**а) Поддържайте работното си място чисто и добре осветено** Разхвърляните или тъмни работни места водят до инциденти.

**б) Не работете с машината в експлозивни среди, като например в присъствието на запалими течности, газове или прах.** Машините произвеждат искри, които може да предизвикат запалване на прах или пари.

**в) Когато използвате машината, дръжте децата и страничните наблюдатели на разстояние.** Отклонявания на вниманието могат да причинят загуба на контрол над машината.

#### 2) Електрическа безопасност

**а) Щепселите на машината трябва да съответстват на електрическия контакт. Никога не променяйте щепсела по какъвто и да било начин. Не използвайте преходни щепсели за заземени машини.** Немодифицираните щепсели и съответстващите им контакти ще намалят риска от електрически удар.

**б) Избягвайте физически контакт със заземени повърхности, като например тръби, отоплителни тела, печки и хладилници.** Има повишен риск от електрически удар, ако Вашето тяло е заземено или замасено.

**в) Не излагайте машините на дъжд или влага.** Навлизането на вода в машината ще повиши риска от електрически удар.

**г) Не злоупотребявайте с кабела, като го използвате, за да пренасяте машината, да я окачвате или да издърпвате щепсела от контакта. Дръжте кабела далеч от топлина, масло, остри ръбове и движещи се части.** Повредените или оплетени шнурове повишават риска от електрически удар.

**д) Когато работите с машина навън, използвайте само удължителни кабели, които са подходящи за употреба на открито.** Използването на шнур, който е подходящ за употреба на открито, намалява риска от електрически удар.

**ж) Ако работата с машината във влажна среда е неизбежна, използвайте дефектнотокова защита.** Използването на RCD намалява риска от електрически удар.

#### 3) Лична безопасност

**а) Бъдете нащрек, внимавайте какво правите и бъдете разсъдливи, когато работите с машина. Не използвайте машина, когато сте изморени или когато сте под влиянието на наркотици, алкохол или лекарства.** Един миг невнимание по време на работа с машините може да доведе до сериозна телесна повреда.

**б) Носете лични предпазни средства и винаги бъдете със защитни очила.** Предпазните средства, като респираторна маска, непързалаци се предпазни обувки, твърда каска или антимики, използвани за съответните условия, ще намалят телесните повреди.

**в) Избягвайте неволно стартиране на машината. Уверете се, че машината е изключена, преди да я свържете към източника на захранване и/или към акумулаторната батерия, да я вземете в ръце или да я пренесете.** Носенето на машини с поставен пръст на превключвателя или включването в мрежата на машини с превключвател във включено положение може да доведе до злополуки.

**г) Отстранете инструментите за калибриране или гаечните ключове, преди да включите машината.** Инструмент или гаечен ключ, оставен във въртяща се част на машината, може да причини нараняване.

**д) Поддържайте добра стойка. Поддържайте стабилна стойка и баланс през цялото време.** Това осигурява по-добър контрол на машината в неочаквани ситуации.

**е) Носете подходящи дрехи. Никога не носете широки дрехи или бижута. Дръжте косата си, дрехите и ръкавиците си далеч от движещите се части.** Широки дрехи, бижута или дълга коса могат да бъдат захванати от движещите се части.

**ж) Ако могат да бъдат монтирани устройства за извличане и събиране на прах, те трябва да бъдат свързани и използвани правилно.** Използването на съдове за събиране на прах може да намали опасности, свързани с праха.

**з) Не се поддавайте на фалшиво чувство за сигурност и не пренебрегвайте правилата за безопасност на машините дори ако сте запознати с електроинструмента и сте го използвали често.** Небрежното поведение може за части от секундата да доведе до сериозно нараняване.

#### 4) Използване и грижи за машината

**а) Не претоварвайте машината. Използвайте правилната машина за Вашето приложение.** Правилната машина ще свърши дадената задача по-добре и по-безопасно със скоростта, за която е била създадена.

**б) Не използвайте машина с неизправен превключвател.** Всяка машина, която не може да се управлява с превключвателя, е опасна и трябва да се ремонтира.

**в) Изключете щепсела от източника на захранване и/или извадете акумулаторната батерия, преди да настройвате машината, да смените принадлежности или да прибирате машината.** Тези превантивни мерки за безопасност предотвратяват риска електроинструментът да бъде включен по невнимание.

**г) Съхранявайте машините, които не използвате, на места, недостъпни за деца, и не позволявайте на лица, които не са запознати с машината или с тези инструкции, да работят с нея.** Машините са опасни в ръцете на необучени потребители.

**д) Поддържайте машините грижливо. Проверявайте за разцентроване или задиране на движещите се части, счупване на части и каквото и да било друго състояние, което може да повлияе на работата на машината. Преди да използвате машината, ремонтирайте повредените части.** Много злополуки са причинени от лошо поддържани машини.

**е) Поддържайте режещите инструменти наточени и чисти.** Правилно поддържаните режещи инструменти с остри режещи ръбове са по-трудни за огъване и се управляват по-лесно.

**ж) Използвайте машината, принадлежностите, приставките и т.н. съгласно тези инструкции, като имате предвид условията и естеството на работата, която извършвате.** Използването на машината за операции, различни от тези, за които е предназначена, може да доведе до опасна ситуация.

**з) Поддържайте ръкохватките и повърхностите за захващане сухи, чисти и без наличие на масло и смазка.** Хлъзгавите ръкохватки и повърхности за захващане позволяват безопасно обслужване и управление на машината в неочаквани ситуации.

#### 5) Използване и грижи за акумулаторния инструмент

**а) За зареждане на акумулаторните батерии използвайте само зарядни устройства за акумулаторни батерии, препоръчани от производителя.** Зарядно устройство, което е подходящо за един вид акумулаторна батерия, може да създаде опасност от злополука, когато се използва с друга акумулаторна батерия.

**б) Използвайте само предвидените за целта акумулаторни батерии в машините.** Използването на други акумулаторни батерии може да създаде риск от нараняване и пожар.

**в) Риск от акумулаторната батерия не се използва, я дръжте далеч от кламери, монети, ключове, гвоздеи, винтове или други малки метални предмети, които могат да свържат двете клемми.** Окъсяване на изводите на акумулаторната батерия може да предизвика изгаряния или пожар.

**г) При неправилна употреба на акумулаторната батерия от нея може да изтече течност; избягвайте допир.** При възникване на случаен контакт изплакнете с вода. Ако течността попадне в очите, потърсете допълнителна медицинска помощ.

Течността, изхвърлена от батерията, може да причини раздразнения или изгаряния.

**д) Не използвайте повредена или модифицирана акумулаторна батерия.** Повредените или модифицирани акумулаторни батерии могат да имат непредсказуемо поведение, което да доведе до пожар, експлозия или опасност от нараняване.

**е) Не излагайте акумулаторната батерия на огън или на високи температури.** Излагането на огън или температура над 130°C може да причини експлозия.

**ж) Следвайте всички инструкции за зареждане и никога не зареждайте акумулаторната батерия или акумулаторния инструмент извън температурния диапазон, посочен в ръководството на потребителя.** Неправилното зареждане или зареждането извън допустимия температурен диапазон може да доведе до разрушаване на акумулаторната батерия и да увеличи риска от пожар.

#### б) Сервиз

**а) Възлагайте ремонта на машината само на квалифициран персонал и я ремонтирайте само с оригинални резервни части.** Така се гарантира, че ще се запази безопасността на машината.

**б) Никога не обслужвайте повредени акумулаторни батерии.** Цялото техническо обслужване на акумулаторните батерии трябва да се извършва само от производителя или от оторизирани центрове за следпродажбено обслужване.

### 1.2.2. Инструкции за безопасност за четки за плевели

→ Прочетете внимателно инструкциите. Запознайте се добре с органите за управление и с правилното използване на продукта.

→ Никога не позволявайте на деца или на хора, незапознати с тези инструкции, да използват четката за плевели. Местните регламенти може да поставят възрастови ограничения за оператора.

→ Никога не работете с четката за плевели, когато наблизо има други хора, по-специално деца или домашни животни.

→ Имайте предвид, че операторът или потребителят носи отговорност за нещастни случаи или опасности за други хора или тяхното имущество.

→ Винаги при работа с четката за плевели носете предпазни средства за ушите и очите, здрави обувки и дълги панталони.

→ Проверете внимателно повърхността, където ще се използва четката за плевели, и отстранете всички камъни, пръчки, проводници, кости и други чужди предмети.

→ Преди употреба винаги проверявайте продукта визуално, за да се уверите, че четката за плевели не е износена или повредена. Сменяйте износената или повредена четка за плевели като комплект, за да запазите баланса.

- Използвайте само препоръчаните от производителя резервни части и принадлежности.
- Използвайте четката за плевели само при добро осветление.
- По наклони винаги трябва да имате солидна опора под краката си.
- Никога не тичайте, докато работите с четката за плевели.
- Бъдете изключително внимателни, когато дърпате четката за плевели към себе си.
- Уверете се, че четката за плевели е спряла, преди да преминете през повърхности, различни от тревни площи, както и при транспортиране на четката за плевели.
- Използвайте продукта само с правилно монтиран и непокътнат предпазител.
- Не променяйте настройките на ограничителя на двигателя и не превишавайте оборотите на двигателя.
- Стартирайте четката за плевели внимателно според инструкциите и я дръжте далеч от краката си.
- Не стартирайте четката за плевели, когато пред нея е застанал страничен наблюдател.
- Никога не поставяйте ръцете или краката си в близост до и под въртящите се части.
- Винаги изключвайте двигателя и изваждайте щепсела от електрическия контакт в следните случаи:
  - за отстраняване на задръстване от четката за плевели
  - за проверка, почистване или работа по четката за плевели
  - за проверка и ремонт на четката за плевели след попадане на чужд предмет
  - за проверка на четката за плевели в случай на необичайни вибрации
- Затягвайте редовно всички винтове, за да избегнете разхлабване и отпускане.
- За да намалите опасността от пожар, поддържайте четката за плевели без наличие на трева, листа и излишна грес.
- Сменяйте износените или повредени части.
- Не се опитвайте да ремонтирате четката за плевели, освен ако имате необходимата квалификация за това.

### 1.3. Допълнителни предупреждения за безопасност

#### 1.3.1. Предназначение

Акумуляторната четка за плевели GARDENA е предназначена за отстраняване на плевелите от фугите между тротоарните плочки и панели в частни градини и в градински парцели.

Продуктът не е подходящ за продължителна работа (професионална работа).

#### 1.3.2. Предупреждения за безопасност за акумуляторни батерии и зарядни устройства за акумуляторни батерии



Прочетете всички предупреждения и инструкции за безопасност.

Неспазването на предупрежденията за безопасност и на инструкциите може да доведе до електрически удар, пожар и/или сериозно нараняване.

**Пазете тези инструкции на безопасно място.** Използвайте зарядното устройство за акумуляторни батерии само ако сте запознати с всички негови функции и сте в състояние да ги изпълнявате без ограничения или сте получили подходящи инструкции.

- **Не използвайте продукта в експлозивна атмосфера.**
- **Наблюдавайте децата по време на употреба, почистване и техническо обслужване.** Това ще гарантира, че децата няма да си играят със зарядното устройство за акумуляторни батерии.
- **Зареждайте само литиевоионни батерии от системата POWER FOR ALL, тип PBA, 18 V, с капацитет 1,5 Ah или по-висок (от 5 акумуляторни клетки или повече).** Напрежението на акумуляторната батерия трябва да съответства на напрежението на зареждане на акумуляторни батерии на зарядното устройство за акумуляторни батерии. **Не зареждайте акумуляторни батерии, които са непрезареждаеми.** В противен случай съществува риск от пожар и експлозия.
- **Не излагайте зарядното устройство за акумуляторни батерии на дъжд или влажни условия.** Навлизането на вода в машината ще повиши риска от електрически удар.
- **Поддържайте зарядното устройство за акумуляторни батерии чисто.** Замяряването създава риск от електрически удар.
- **Винаги проверявайте зарядното устройство за акумуляторни батерии, кабела и щепсела преди употреба. Не използвайте зарядното устройство за акумуляторни батерии, ако забележите някаква повреда. Не отваряйте сами зарядното устройство за акумуляторни батерии, уверете се, че всички ремонти се извършват само от квалифициран персонал, който използва само оригинални резервни части.** Повредените зарядни устройства за акумуляторни батерии, кабели и щепсели увеличават риска от електрически удар.
- **Не поставяйте зарядното устройство за акумуляторни батерии върху лесно запалими повърхности (напр. хартия, текстил и др.) или в горима среда.** Съществува риск от пожар, защото зарядното устройство за акумуляторни батерии се нагрява по време на зареждане.
- **Не покривайте вентилационните отвори на зарядното устройство за акумуляторни батерии.** В противен случай зарядното устройство за акумуляторни батерии може да прегрее и да спре да функционира правилно.
- **За зареждане на акумуляторните батерии използвайте само зарядни устройства за акумуляторни батерии, препоръчани от производителя.**

Зарядно устройство за акумуляторни батерии, което е подходящо за даден тип акумуляторна батерия, може да създаде опасност от пожар, когато се използва с други акумуляторни батерии.

- **Също така ако акумуляторната батерия е повредена или се използва неправилно, може да се отделят пари.** Уверете се, че площта е добре проветрена, а при възникване на нежелани реакции потърсете медицинска помощ. Парите може да раздразнят дихателните пътища.
- **При злоупотреба от акумуляторната батерия може да бъде изхвърлена течност; избягвайте допир.** При възникване на случаен контакт изплакнете с вода. **Ако течността попадне в очите Ви, потърсете допълнителна медицинска помощ.** Течността, изхвърлена от батерията, може да причини раздразнения или изгаряния.
- Ако свързващият кабел се нуждае от смяна, тя трябва да бъде извършена от GARDENA или от оторизиран център за следпродажбено обслужване на машини GARDENA, за да се избегнат опасности за безопасността.
- **Тези предупреждения за безопасност важат само за литиевоионни батерии от системата POWER FOR ALL PBA 18 V.**
- Използвайте акумуляторната батерия само с продукти на производителите на системата POWER FOR ALL. Това е единственият начин да защитите акумуляторната батерия от опасно претоварване.
- **За зареждане на акумуляторните батерии използвайте само зарядни устройства за акумуляторни батерии, препоръчани от производителя.** Зарядно устройство за акумуляторни батерии, което е подходящо за даден тип акумуляторна батерия, може да създаде опасност от пожар, когато се използва с други акумуляторни батерии.
- **Акумуляторната батерия се доставя частично заредена.** За да осигурите пълната производителност на акумуляторната батерия, я заредете напълно в зарядното устройство за акумуляторни батерии, преди да я използвате за първи път.
- Съхранявайте акумуляторните батерии на недостъпно за деца място.
- **Не отваряйте акумуляторната батерия.** Съществува риск от късо съединение.
- **Ако акумуляторната батерия е повредена или се използва неправилно, може да се отделят пари. Акумуляторната батерия може да изгори или да се взриви.** Уверете се, че площта е добре проветрена, а при възникване на нежелани реакции потърсете медицинска помощ. Парите може да раздразнят дихателните пътища.
- **Ако акумуляторната батерия се използва неправилно или ако е повредена, от нея може да изтече запалима течност; избягвайте допир.** При възникване на случаен контакт изплакнете с вода. **Ако течността попадне в очите Ви, потърсете допълнителна медицинска помощ.** Течността, изхвърлена от батерията, може да причини раздразнения или изгаряния.
- **Ако акумуляторната батерия е дефектна, течността може да изтече и да намокри съседните предмети. Проверете засегнатите части.** Почистете ги или ги сменете, ако е необходимо.
- **Не свързвайте накъсо акумуляторната батерия.** Когато акумуляторната батерия не е в употреба, я дръжте далеч от други метални предмети, като кламери, монети, ключове, пирони, винтове или други малки предмети, които могат да образуват връзка между едната клемма и другата. Късо съединение между контактите на акумуляторната батерия може да доведе до изгаряния или пожар.
- **Възможно е контактите на акумуляторната батерия да са горещи след употреба.** Внимавайте с горещите контакти при отстраняването на акумуляторната батерия.
- **Акумуляторната батерия може да бъде повредена от остри предмети, като например пирон или отвертка, или от приложена отвън сила.** Може да възникне вътрешно късо съединение и акумуляторната батерия да се запали, запуши, експлодира или прегрее.
- **Никога не обслужвайте повредени акумуляторни батерии.** Всяко техническо обслужване на акумуляторни батерии трябва да се извършва само от производителя или от оторизиран сервизен център.
- **Пазете акумуляторната батерия от топлина, включително от продължително излагане на слънчева светлина, огън, замърсявания, вода и влага.** Съществува риск от експлозия и късо съединение.
- **Използвайте и съхранявайте акумуляторната батерия само при околна температура между -20 °C и +50 °C.** Например не оставяйте акумуляторната батерия през лятото в колата. При температури <0 °C производителността може да бъде намалена в зависимост от устройството.
- **Зареждайте акумуляторната батерия само при околна температура между 0 °C и +35 °C.** Зареждането извън този температурен диапазон може да повреди акумуляторната батерия и да увеличи риска от пожар.
- **След употреба оставете акумуляторната батерия да се охлади в продължение на поне 30 минути, преди да я заредите или да я оставите за съхранение.**

#### 1.3.3. Допълнителни предупреждения за електрическа безопасност



#### ОПАСНОСТ!

**Риск от спиране на сърдечната дейност**

Този продукт генерира електромагнитно поле по време на работа. Това електромагнитно поле може да повлияе на функционалността на активни или пасивни медицински импланти (напр. пейсмейкъри), което може да доведе до сериозно нараняване или смърт.

- Консултирайте се с Вашия лекар и производителя на Вашия имплант, преди да използвате този продукт.
- Отстранете акумуляторната батерия, когато не използвате продукта.

- Не излагайте акумулаторната батерия и зарядното устройство за акумулаторни батерии на дъжд или влажни условия.
- Избягвайте прекомерната употреба на продукта, за да избегнете прегряване на двигателя и на акумулаторната батерия.
- Извадете акумулаторната батерия незабавно в случай на авария.

### 1.3.4. Допълнителни предупреждения за лична безопасност



#### ОПАСНОСТ!

##### Опасност от задушаване

Малките части лесно могат да бъдат погълнати. Съществува и риск малки деца да се задушат с полиетиленовата опаковка.

- Дръжте малките деца далеч по време на монтажа на продукта.

- Използвайте само оригинални принадлежности GARDENA. *Неподходящите четки могат да повишат риска от поява на повреди в четките или летящи предмети.*
- Използвайте продукта само когато е монтиран предпазител.
- Не докосвайте движещите се части.
- Не използвайте продукта до точката на умора или изтощение.
- Винаги извършвайте кратък пробен пробег преди употреба, за да проверите за възможни въздействия върху повърхностите на паветата или панелите.

## 2. МОНТАЖ



#### ОПАСНОСТ!

##### Опасност от нараняване

Ако продуктът се стартира случайно, хората могат да бъдат наранени от четката за плевели.

- Отстранете акумулаторната батерия, преди да сглобите продукта.
- Не докосвайте движещите се части.

### 2.1. Обхват на доставката

	Арт. № 14820-20	Арт. № 14820-55
Акумулаторна четка за плевели	x	x
Стоманена телена четка	x	x
Зарядно устройство за акумулаторни батерии	x	-
Акумулаторна батерия (2 Ah)	x	-
Ръководство на потребителя	x	x

Четката за плевели се доставя в предварително сглобен вид.

### 2.2. Смяна на четката [фиг. А1]

Резервните части на GARDENA се предлагат от Вашия дилър на GARDENA или от сервиз на GARDENA.

Предлагат се две четки за плевели GARDENA:

- **Стоманена телена четка за плевели GARDENA, арт. 14821:** За силно замърсяване във фугите на устойчиви повърхности.
- **Найлонова четка за плевели GARDENA, арт. 14822:** за нежно почистване на податливи на надраскване повърхности.

→ Използвайте само оригинална четка за плевели GARDENA.

Носете защитни ръкавици, за да избегнете нараняване от четката за плевели.

1. Разхлабете винта с шестоъгълно гнездо ① с помощта на шестостенен ключ (ширина 4 mm), като го завъртите по посока на часовниковата стрелка (лява резба).
2. Отстранете винта с шестоъгълно гнездо ① заедно с шайбата ② от държача на четката за плевели ④.
3. Издърпайте четката за плевели ③ настрана от държача на четката за плевели ④ и ③ надолу извън предпазителя ⑤. При това се уверете, че държачът на четката за плевели ④ остава на оста.
4. Плъзнете желаната нова четка за плевели ③ в предпазителя откъм долната му страна ⑤ и поставете четката за плевели ③ на държача на четката за плевели ④.
5. Поставете шайбата ② на държача на четката за плевели ④.
6. Вкарайте винта с шестоъгълно гнездо ① в държача на четката за плевели ④.

7. Завийте здраво винта с шестоъгълно гнездо ① в държача на четката за плевели ④ с помощта на шестостенен ключ (ширина 4 mm), като го завъртите **обратно на часовниковата стрелка (лява резба)**.

## 3. ОБСЛУЖВАНЕ



#### ОПАСНОСТ!

##### Опасност от нараняване

Ако продуктът се задейства по невнимание, хората могат да бъдат наранени от четката за плевели.

- Отстранете акумулаторната батерия, преди да регулирате продукта.

### 3.1. Зареждане на акумулаторната батерия [фиг. О1/О2/О3]



#### ВНИМАНИЕ!

##### Щети върху имуществото

Ако напрежението на източника на захранване не съответства на спецификациите на табелката на зарядното устройство за акумулаторни батерии, то може да се повреди.

- Обърнете внимание на напрежението на мрежата.



#### ОПАСНОСТ!

##### Опасност от нараняване

При поставяне на акумулаторната батерията може да прищипете пръстите си.

- Пазете пръстите си.

Интелигентният процес на зареждане автоматично разпознава състоянието на заряда на акумулаторната батерия и я зарежда, като използва оптималния заряден ток в зависимост от температурата и напрежението на акумулаторната батерия. Това защитава акумулаторната батерия и я поддържа напълно заредена, когато се съхранява в зарядното устройство за акумулаторни батерии.

1. Натиснете бутона за освобождаване ① и отстранете акумулаторната батерия ② от държача за акумулаторни батерии ③.
2. Свържете зарядното устройство за акумулаторни батерии ④ към електрически контакт.
3. Плъзнете зарядното устройство за акумулаторни батерии ④ върху акумулаторната батерия ②.

Когато индикаторът за заряд на акумулаторната батерия ⑤ на зарядното устройство за акумулаторни батерии мига в зелено, акумулаторната батерия се зарежда.

Когато индикаторът за заряд на акумулаторната батерия ⑤ на зарядното устройство за акумулаторни батерии свети непрекъснато в зелено, акумулаторната батерия е напълно заредена (време за зареждане, вижте 7. ТЕХНИЧЕСКИ ДАННИ).

4. Проверявайте състоянието на заряда на редовни интервали по време на зареждането.
5. Когато акумулаторната батерия ② е напълно заредена, тя може да бъде ② изключена от ④ зарядното устройство за акумулаторни батерии.

### 3.2. Какво означават елементите на индикатора

#### 3.2.1 Индикатор за заряд на акумулаторната батерия на зарядното устройство за акумулаторни батерии [фиг. О3]

**Мигащ индикатор за заряд на акумулаторната батерия ⑤**



Цикълът на зареждане се указва чрез мигане на индикатора за заряд на акумулаторната батерия ⑤.

**Забележка:** Цикълът на зареждане може да бъде извършен само ако температурата на акумулаторната батерия е в рамките на допустимия температурен диапазон за зареждане, вижте 7. ТЕХНИЧЕСКИ ДАННИ.

**Индикаторът за заряд на акумулаторната батерия свети постоянно ⑥**





**Постоянна светлина** на индикатора за заряд на акумулаторната батерия ⑥ указва, че акумулаторната батерия е заредена напълно или че температурата на акумулаторната батерия е извън допустимия температурен диапазон на зареждане и затова не може да бъде заредена. Щом се достигне допустимият температурен диапазон, акумулаторната батерия е заредена.

Ако акумулаторната батерия не е поставена, **постоянната светлина** на индикатора за заряд на акумулаторната батерия показва, ⑥ че захранващият щепсел е включен в електрическия контакт и че зарядното устройство за акумулаторни батерии е готово за употреба.



### 3.2.2 Индикатор за състоянието на заряд на акумулаторната батерия на продукта [фиг. 04/07]



След стартиране на продукта индикаторът за състоянието на заряд на акумулаторната батерия  се показва за 5 секунди.

Индикатор за състоянието на заряд на акумулаторната батерия	Състояние на заряд на акумулаторната батерия
 свети в зелено	67 – 100% заредено
 свети в зелено	34 – 66% заредено
 свети в зелено	11 – 33% заредено
 мига в зелено	0 – 10% заредено

Когато светодиодът  мига в зелено, акумулаторната батерия трябва да се е заредила.

Ако светодиодът  свети или мига, вижте „6. DÉPANNAGE“.

### 3.3. Работно положение [фиг. 05]

→ Дръжте акумулаторната четка за плевели в изправено положение, като едната ръка е върху ръкохватката,  а другата – върху спомагателната ръкохватка .

### 3.4. Регулиране на положението на спомагателната ръкохватка [фиг. 06]

#### **ОПАСНОСТ!**



##### Опасност от нараняване

Регулирането на спомагателната ръкохватка създава опасност от притискане на пръстите Ви.

→ Пазете пръстите си, когато регулирате спомагателната ръкохватка.

Позицията на спомагателната ръкохватка може да бъде настроена постепенно за Вашия ръст.

Когато акумулаторната четка за плевели е правилно регулирана спрямо Вашия ръст, позата Ви ще бъде изправена и четката за плевели ще докосва почистваната повърхност в работно положение.

1. Издърпайте ръчката .
2. Наклонете спомагателната ръкохватка  до желаното положение.
3. Освободете ръчката  отново, докато се заключи.

### 3.5. Регулиране на дължината на двусекционния вал [фиг. 06]



#### **ОПАСНОСТ!**

##### Опасност от нараняване

Когато двусекционният вал е напълно прибран (транспортно положение), ръкохватката е твърде близо до четките.

→ Стартирайте акумулаторната четка за плевели само с удължен двусекционен вал.

Дължината на двусекционния вал може да се регулира непрекъснато според ръста.

1. Развийте стягащата втулка .
2. Издърпайте двусекционния вал  до необходимата дължина.
3. Затегнете отново стягащата втулка .

### 3.6. Пускане/спиране на акумулаторната четка за плевели [фиг. 01/05/07]

#### **ОПАСНОСТ!**

##### Риск от смърт

Ако повредите кабели и не забележите това веднага, при работа с продукта това може да доведе до нараняване или смърт.

→ Преди да използвате продукта, проверете работното място за скрити кабели. Отстранете ги, ако е необходимо.

→ Дръжте страничните наблюдатели на разстояние.

→ Носете предпазни обувки.

#### **ОПАСНОСТ!**

##### Опасност от нараняване

Ако продуктът не спре, когато ръчката за включване се освободи, хората могат да бъдат наранени.

→ Не шунтирайте устройствата за безопасност или превключвателите. Например не свързвайте ръчките за включване към ръкохватката.

#### **ОПАСНОСТ!**

##### Опасност от нараняване

Ако продуктът се използва без предпазител, Вие и страничните наблюдатели може да бъдете наранени от летящи части.

→ Използвайте продукта само когато е монтиран предпазителът.

→ Носете предпазни очила.

→ Дръжте страничните наблюдатели на разстояние.









#### **ОПАСНОСТ!**

##### Опасност от нараняване





Работният шум на продукта по време на употреба може да увреди слуха Ви.

→ Когато използвате този продукт, носете антифони.

### 3.6.1 Стартиране на четката за плевели

1. Проверете за малки камъчета в четката за плевели, преди да я стартирате. Отстранете ги, ако има такива.
2. Вкарайте акумулаторната батерия  в държача за акумулаторни батерии , докато чуете щракване.
3. Поставете акумулаторната четка за плевели успоредно на направляващото колело и почистете фугата, която трябва да бъде почистена. Дръжте акумулаторната четка за плевели под работния ъгъл и се уверете, че гуменият ръб на предпазителя е точно над земята.
4. Натиснете осигурителната заключалка  с един пръст, като държите акумулаторната четка за плевели с едната ръка върху ръкохватката,  а с другата – върху спомагателната ръкохватка .
5. Издърпайте ръчката за включване  към ръкохватката .  
*Акумулаторната четка за плевели ще се стартира и индикаторът за състоянието на заряд на акумулаторната батерия  ще се покаже за 5 секунди.*

### 3.6.2 Спиране на четката за плевели

1. Освободете ръчката за включване .  
*Акумулаторната четка за плевели спира.*
2. Натиснете бутона за освобождаване  и отстранете акумулаторната батерия  от държача за акумулаторни батерии .

### 3.7. Регулиране на скоростта на въртене на четката за плевели [фиг. 07]

Можете да регулирате променливо скоростта на въртене на четката за плевели от **мин. 700** до **макс. 1800 об/мин**.

→ Завъртете електрическия регулатор  до желаното положение.

## 4. ТЕХНИЧЕСКО ОБСЛУЖВАНЕ

#### **ОПАСНОСТ!**

##### Опасност от нараняване

Ако продуктът се стартира случайно, хората могат да бъдат наранени от четката за плевели.

→ Отстранете акумулаторната батерия, преди сервизно обслужване на продукта.

→ Не докосвайте движещите се части.

### 4.1. Почистяване на четката за плевели [фиг. M1]

#### **ОПАСНОСТ!**

##### Опасност от наранявания и щети върху имуществото

Неправилното почистване на продукта може да нарани хора и да повреди продукта.

→ Не използвайте вода или водна струя (особено водна струя с високо налягане) за почистване на продукта.

→ Не използвайте химикали, включително бензин или разтворители, за почистване на продукта. Някои от тези вещества могат да разрушат важни пластмасови части.

Вентилационните отвори винаги трябва да са чисти.

1. Използвайте влажна кърпа, за да почистите акумулаторната четка за плевели.

- Използвайте мека четка за почистване на вентилационните отвори (14). Не използвайте отвертка.
- След всяка употреба почиствайте всички подвижни части.

## 4.2. Смяна на четката

Ако корпусът на акумулаторната четка за плевели докосне земята по време на почистване на фугите поради износване, четката трябва да се смени.

→ Сменете четката (вижте „2.2. СМЯНА НА ЧЕТКАТА [ФИГ. А1]“).

## 4.3. Почистване на акумулаторната батерия и на зарядното устройство за акумулаторни батерии



### ОПАСНОСТ!

#### Опасност от нараняване

При поставяне на акумулаторната батерията може да прищипете пръстите си.

→ Пазете пръстите си.

Повърхността и контактите на акумулаторната батерия и на зарядното устройство за акумулаторни батерии трябва да са чисти и сухи, преди да свържете акумулаторната батерия към зарядното устройство за акумулаторни батерии.

→ Не използвайте течаща вода.

### 4.3.1 Почистване на акумулаторната батерия

Не използвайте никакви химически вещества за почистване на акумулаторната батерия.

→ От време на време използвайте мека, чиста и суха четка, за да почистите вентилационните отвори и контактите на акумулаторната батерия.

### 4.3.2 Почистване на зарядното устройство за акумулаторни батерии

→ Използвайте мека и суха кърпа, за да почистите контактите и пластмасовите части.

## 5. СЪХРАНЕНИЕ

### 5.1. Извеждане от експлоатация

Продуктът трябва да се съхранява на място, което е извън обсега на деца.

- След употреба оставете акумулаторната батерия да се охлади, преди да я заредите или да я оставите за съхранение.
- Отстранете акумулаторната батерия.
- Заредете акумулаторната батерия.
- Почистете четката за плевели, акумулаторната батерия и зарядното устройство за акумулаторни батерии (вижте 4. ТЕХНИЧЕСКО ОБСЛУЖВАНЕ).
- Съхранявайте четката за плевели, акумулаторната батерия и зарядното устройство за акумулаторни батерии на сухо, затворено и защитено от замръзване място.
- Не съхранявайте четката за плевели във вертикално положение върху четката.

Това ще предотврати деформацията на четката.

## 6. ОТСТРАНЯВАНЕ НА ПОВРЕДИ



### ОПАСНОСТ!

#### Опасност от нараняване

Ако продуктът се стартира случайно, хората могат да бъдат наранени от четката за плевели.

→ Отстранете акумулаторната батерия, преди сервизно обслужване на продукта.

→ Не докосвайте движещите се части.

Проблем	Възможна причина	Решение
Четката за плевели е блокирана.	Препятствие блокира четката за плевели.	→ Отстранете препятствието.
Защитният капак (5) е повреден.	Защитният капак (5) има пукнатини или дупки.	→ Сменете защитния капак (5). → За тази цел се свържете с центъра за сервизно обслужване на GARDENA.
Четката за плевели не чисти добре или вибрира.	Четката за плевели е износена.	→ Сменете четката за плевели.
Четката за плевели не спира.	Ръчката за включване е заляла.	→ Отстранете акумулаторната батерия и освободете ръчката за включване.
Четката за плевели не се стартира или спира.	Акумулаторната батерия е разредена.	→ Заредете акумулаторната батерия.
Светодиодът (L) мига в зелено [фиг. O4].		
Четката за плевели не се стартира или спира.	Температурата на акумулаторната батерия е извън допустимия диапазон.	→ Изчакайте докато температурата на акумулаторната батерия отново е между 0°C – +45°C.
	Между контактите на акумулаторната батерия има капки вода или влага.	→ Използвайте суха кърпа, за да отстраните капките вода или влагата.
Четката за плевели не се стартира или спира.	Препятствие блокира двигателя.	→ Отстранете препятствието.
	Продуктът е повреден.	→ Свържете се със сервиз на GARDENA.
Светодиодът за грешка (W) мига в червено [фиг. O4].		
Четката за плевели не се стартира или спира.	Акумулаторната батерия не е поставена докрай в държача за акумулаторни батерии.	→ Вкарайте акумулаторната батерия докрай в държача за акумулаторни батерии, докато чуете щракване.
	Акумулаторната батерия е повредена.	→ Сменете акумулаторната батерия.
Светодиодът за грешка (W) не свети [фиг. O4].	Продуктът е повреден.	→ Свържете се със сервиз на GARDENA.
Цикълът на зареждане не е възможен.	Акумулаторната батерия не е свързана (правилно).	→ Свържете акумулаторната батерия към зарядното устройство за акумулаторни батерии правилно.
	Контактите на акумулаторната батерия са замърсени.	→ Почистете контактите на акумулаторната батерия (напр. чрез неколккратно свързване и разкачване на акумулаторната батерия). → Сменете акумулаторната батерия, ако е необходимо.
Индикаторът за заряд на акумулаторната батерия (L) свети непрекъснато в зелено.	Температурата на акумулаторната батерия е извън допустимия диапазон.	→ Изчакайте докато температурата на акумулаторната батерия отново е между 0°C – +45°C.
	Акумулаторната батерия е повредена.	→ Сменете акумулаторната батерия.
Цикълът на зареждане не е възможен.	Мрежовият щепсел на зарядното устройство за акумулаторни батерии не е включен правилно.	→ Поставете напълно мрежовия щепсел в захранващия контакт.
	Електрическият контакт, мрежовият кабел или зарядното устройство за акумулаторни батерии е повредено.	→ Проверете мрежовото напрежение. Ако е необходимо, занесете за проверка зарядното устройство за акумулаторни батерии при оторизиран дилър или в сервиз на GARDENA.

## Забележка:

Ремонти имат право да извършват само центровете за сервизно обслужване на GARDENA или специализирани дилъри, одобрени от GARDENA.

→ Моля, свържете се с Вашия сервизен център на GARDENA в случай на други неизправности (вижте на гърба).

## 7. ТЕХНИЧЕСКИ ДАННИ

Акумулаторна четка за плевели	Единица	Стойност (Арт. 14820)
Обороти на четката (мин./макс.)	Об/мин	700 – 1800
Диаметър на стоманената телена четка	mm	110
Тегло (без акумулаторната батерия)	kg	2,2
Ниво на звуково налягане $L_{PA}^{1)}$		67
Колебание $k_{PA}$	dB	3
Звукова мощност на ниво на шума $L_{WA}^{2)}$		
измерено/гарантирано		87 / 90
Колебание $k_{WA}$	dB(A)	3
Вибрации на дланта/ръката $a_{vhw}^{1)}$		$\leq 2,5$
Неопределеност $k_{vhw}$	$m/s^2$	1,5

Методи за измерване съгласно:

1) EN 62841-4-4 2) RL 2000/14/EO / S.I. 2001 № 1701

**Забележка:** Определената стойност на вибрационните емисии е измерена съгласно стандартизиран метод за изпитване и може да се използва за сравняване на електроинструментите. Тази стойност може да се използва и за предварителна оценка на експозицията. Стойността на вибрационните емисии може да варира по време на действителното използване на електроинструмента в зависимост от начините, по които се използва инструментът. Като мярка за безопасност не трябва да работите с машината повече от един час без прекъсване.

Система акумулаторна батерия PBA 18 V 2,0 Ah W-B	Единица	Стойност (арт. 14902)
Напрежение на акумулаторната батерия	V (DC)	18
Капацитет на акумулаторната батерия	Ah	2.0
Брой клетки (литиевойонни)		5
Зарядни устройства за акумулаторни батерии, подходящи за система POWER FOR ALL	AL 1810 CV/AL 1815 CV/AL18V-20/AL 1830 CV/AL 1880 CV	
Зарядно устройство за акумулаторни батерии AL 1810 CV P4A	Единица	Стойност (арт. 14900)
Мрежово напрежение	V (AC)	220 – 240
Мрежова честота	Hz	50 – 60
Номинална мощност	W	26
Напрежение на зареждане на акумулаторната батерия	V (DC)	18
Макс. заряден ток на акумулаторната батерия	mA	1000
Време на зареждане на акумулаторната батерия (прибл.)		
PBA 18 V 2,0 Ah W-B	мин.	115
PBA, 18 V, 2,5 Ah W-B	мин.	136
PBA, 18 V, 4,0 Ah, W-C	мин.	228

Зарядно устройство за акумулаторни батерии AL 1810 CV P4A	Единица	Стойност (арт. 14900)
Допустим температурен диапазон за зареждане	°C	0 – 35
Тегло съгласно процедурата EPTA 01:2014	kg	0,17
Клас на защита		□/II
Акумулаторни батерии, подходящи за система POWER FOR ALL		PBA, 18 V

## 8. АКЕСОАРИ/РЕЗЕРВНИ ЧАСТИ

Стоманена телена четка за плевели GARDENA	Като резервна част за износена стоманена телена четка.	Арт. 14821
Найлонова четка за плевели GARDENA	Като резервна част за износена найлонова четка.	Арт. 14822
GARDENA система акумулаторна батерия P4A, PBA, 18 V/45, P4A, PBA, 18 V/72	Акумулаторна батерия за допълнително време за работа или за смяна.	Арт. 14903 Арт. 14905
GARDENA бързо зарядно устройство за акумулаторни батерии AL 1830 CV P4A	За бързо зареждане на акумулаторни батерии за система POWER FOR ALL PBA 18 V..W-..	Арт. 14901

## 9. ГАРАНЦИЯ/СЕРВИЗ

### 9.1. Регистрация на продукт

Моля, регистрирайте продукта си на уебсайта [gardena.com/registration](http://gardena.com/registration).

### 9.2. Обслужване

Актуалната информация за контакт с нашите служби ще намерите на гърба на последната страница и онлайн:

- България: <https://www.gardena.com/bg/poddrajka/savet/kontakt/>

## 10. ИЗХВЪРЛЯНЕ

### 10.1. Изхвърляне на четката за плевели (в съответствие с Директива 2012/19/EC/S.I. 2013 № 3113):



Продуктът не трябва да се изхвърля заедно с обикновените битови отпадъци. Той трябва да се изхвърля в съответствие с местните регламенти за опазване на околната среда.

#### ВАЖНО!

→ Изхвърлете продукта на или чрез Вашия местен център за събиране и рециклиране на отпадъци.

### 10.2. Изхвърляне на акумулаторната батерия:



Акумулаторната батерия съдържа литиевойонни клетки, които трябва да се изхвърлят отделно от обикновените битови отпадъци в края на срока им на експлоатация.

#### Li-ion

#### ВАЖНО!

- Разредете напълно литиевойонните клетки (за това се свържете със сервиз на GARDENA).
- Уверете се, че контактите на литиевойонната клетка не са свързани накъсо, като поставите върху тях изолиращ банд.
- Изхвърлете литиевойонните клетки по правилен начин във Вашия местен център за събиране и рециклиране на отпадъци.

# cs Akumulátorový kartáč na plevel EasyWeed 1800/18V P4A

## Příklad původních pokynů.

1. BEZPEČNOSTNÍ POKYNY	28
2. MONTÁŽ	30
3. OBSLUHA	30
4. ÚDRŽBA	31
5. SKLADOVÁNÍ	31
6. ODSTRAŇOVÁNÍ CHYB	32
7. TECHNICKÉ ÚDAJE	32
8. PŘÍSLUŠENSTVÍ / NÁHRADNÍ DÍLY	32
9. ZÁRUKA/SERVIS	33
10. LIKVIDACE	33

## 1. BEZPEČNOSTNÍ POKYNY

### 1.1. Symboly na výrobku



→ Přečtěte si návod k používání.



→ Používejte chrániče sluchu a ochranné brýle.



→ Nevystavujte výrobek dešti.



→ Udržujte ostatní osoby v dostatečné vzdálenosti.



→ Dávejte pozor na létající části.



→ Před čištěním a údržbou vyjměte akumulátor.



→ Používejte ochrannou obuv.



→ Dávejte pozor na ostré kartáče. Kartáče se budou pohybovat i po vypnutí.

### 1.2. Obecné bezpečnostní pokyny

#### 1.2.1. Obecné bezpečnostní pokyny pro elektrické nářadí



#### VAROVÁNÍ!

Prostudujte si všechny bezpečnostní pokyny, varování, pokyny, ilustrace a technické údaje dodané s tímto strojem.

Při nedodržení bezpečnostních varování a pokynů může dojít k úrazu elektrickým proudem, požáru nebo vážnému zranění.

Uchovejte si veškerá upozornění a pokyny pro budoucí potřebu.

Termín „stroj“ používaný v bezpečnostních varováních se vztahuje na stroje napájené ze sítě (s kabely) a na akumulátorové stroje (bez kabelů).

#### 1) Bezpečnost pracovního prostoru

- Udržujte pracoviště čisté a dobře osvětlené.** Nepořádek nebo tma v pracovní oblasti vedou k nehodám.
- Nepoužívejte stroj ve výbušném prostředí, například v přítomnosti hořlavých kapalin, plynů či prachu.** Stroj vytváří jiskry, které mohou zapálit prach nebo výpar.
- Udržujte děti a ostatní osoby během práce se strojem v dostatečné vzdálenosti.** Při rozptýlení pozorností můžete ztratit kontrolu nad strojem.

#### 2) Elektrická bezpečnost

- Zástrčky stroje musí odpovídat použité elektrické zásuvce.** Zástrčku nikdy žádným způsobem neupravujte. U uzemněných strojů nepoužívejte žádné adaptéry. Neupravené zástrčky a odpovídající zásuvky snižují nebezpečí úrazu elektrickým proudem.
- Zabraňte tělesnému kontaktu s uzemněnými povrchy, např. trubkami, radiátory, sporáky a chladničkami.** Pokud je lidské tělo uzemněno, hrozí větší nebezpečí úrazu elektrickým proudem.

c) Stroj nevystavujte dešti ani vlhku. Vniknutí vody do stroje zvyšuje nebezpečí úrazu elektrickým proudem.

d) Nezacházejte hrubě s napájecím kabelem tím, že za něj budete stroj přenášet, zavěsíte ho za něj nebo za něj vytáhnete zástrčku z elektrické zásuvky. Udržujte napájecí kabel mimo dosah tepla, oleje, ostrých hran a pohyblivých částí. Poškozený nebo ohnutý kabel zvyšuje nebezpečí úrazu elektrickým proudem.

e) Při používání stroje venku používejte pouze prodlužovací kabely určené pro venkovní použití. Použití kabelu určeného pro venkovní použití snižuje nebezpečí úrazu elektrickým proudem.

f) Pokud je nevyhnutelné pracovat se strojem ve vlhkém prostředí, použijte proudový chránič. Použití proudového chrániče snižuje nebezpečí úrazu elektrickým proudem.

#### 3) Osobní bezpečnost

a) Při práci se strojem dávejte pozor, sledujte, co děláte, a používejte zdravý rozum. Stroj nepoužívejte, pokud jste unaveni nebo jste pod vlivem drog, alkoholu či léků. Při práci se strojem stačí okamžik nepozornosti a následkem může být vážný úraz.

b) Používejte osobní ochranné prostředky a vždy používejte ochranné brýle. Ochranné prostředky, jako jsou respirátor, protiskluzové bezpečnostní boty, ochranná helma nebo ochrana sluchu, použité správným způsobem snižují nebezpečí úrazu.

c) Zabraňte neúmyslnému spuštění stroje. Před zvednutím stroje, jeho přenášením nebo připojením ke zdroji napájení nebo akumulátoru se ujistěte, že je vypnutý.

Přenášení stroje s prstem na spínači nebo připojování stroje se zapnutým spínačem ke zdroji napětí zvyšuje riziko nehody.

d) Před zapnutím stroje odstraňte kalibrační nástroje nebo klíče. Nástroje nebo klíče ponechané uvnitř rotující části stroje mohou způsobit zranění.

e) Udržujte správné držení těla. Neustále pevně stůjte a držte rovnováhu. Budete tak mít lepší kontrolu nad strojem v neočekávaných situacích.

f) Noste vhodný oděv. Nenoste volné oblečení ani šperky. Vlasy, oděv a rukavice udržujte dále od pohyblivých částí stroje. Pohyblivé části mohou zachytit volný oděv, šperky nebo dlouhé vlasy.

g) Pokud lze instalovat zařízení pro odsávání a sběr prachu, musí být správně připojena a používána. Použitím lapačů prachu snižujete rizika spojená s výskytem prachu.

h) Nenechte se ukolébat falešným pocitem bezpečí a nezanedbávejte bezpečnostní pravidla pro stroje, i když jste s elektrickým nářadím obeznámeni a často ho používáte. Neopatrný úkon může způsobit vážné zranění ve zlomku sekundy.

#### 4) Používání stroje a péče o něj

a) Stroj nepřetěžujte. Používejte stroj, který je pro danou aplikaci určený. Takový stroj vykoná práci lépe, bezpečněji a rychleji, pro kterou byl navržen.

b) Nepoužívejte stroj, který má vadný přepínač. Každý stroj, který nelze ovládat přepínačem, je nebezpečný a musí být opraven.

c) Před nastavováním stroje, výměnou příslušenství nebo uložením stroje odpojte zástrčku od zdroje napájení nebo vyjměte akumulátor. Tato preventivní bezpečnostní opatření snižují riziko náhodného spuštění stroje.

d) Nepoužívané stroje ukládejte mimo dosah dětí a nedovolte, aby se strojem pracovaly osoby, které ho dobře neznají nebo si nepřečetly tento návod k použití. Stroje jsou v rukou neproškolených uživatelů nebezpečné.

e) Provádějte pečlivou údržbu stroje. Kontrolujte chybné zarovnání nebo spojení pohyblivých částí, poškození jakýchkoli částí nebo jiné stavy, které mohou ovlivnit provoz stroje. Před použitím stroje nechte poškozené díly opravit. Mnohé nehody jsou způsobeny špatnou údržbou stroje.

f) Udržujte řezací nástroje ostré a čisté. Správně udržované řezací nástroje s ostrým ostřím jsou méně náchylné k „zakousnutí“ a snadněji se ovládají.

g) Používejte stroj, příslušenství a další části podle těchto pokynů. V úvahu je třeba brát pracovní podmínky a prováděnou práci. Použití stroje k jinému účelu, než pro který je určen, může mít za následek vznik nebezpečné situace.

h) Rukojeti a uchopovací plochy udržujte suché, čisté a bez zbytků oleje a maziva. Kluzké rukojeti a uchopovací plochy neumožňují bezpečné ovládání stroje a v neočekávaných situacích může dojít ke ztrátě kontroly.

#### 5) Používání akumulátorového nářadí a péče o něj

a) K nabíjení akumulátoru používejte pouze nabíječky doporučené výrobcem. Použití nabíječky vhodné pro jeden typ akumulátoru může pro jiný typ akumulátoru představovat nebezpečí vzniku požáru.

b) Ve strojích používejte pouze akumulátory pro daný stroj. Při použití jiných akumulátorů hrozí riziko úrazu a požáru.

c) Když akumulátor nepoužíváte, udržujte ho stranou od kancelářských sponek, mincí, klíčů, hřebíků, šroubů nebo jiných malých kovových předmětů, které by mohly spojit kontakty akumulátoru. Při zkratování kontaktů akumulátoru může dojít k popáleninám nebo k požáru.

d) Při nesprávném použití může z akumulátoru vytékat kapalina. Vyvarujte se kontaktu s kapalinou. Pokud dojde k náhodnému kontaktu, opláchněte postižené místo vodou. Při zasažení očí kapalinou vyhledejte lékařskou pomoc. Kapalina vyteká z akumulátoru může způsobit podráždění nebo popáleniny.

e) Nepoužívejte poškozený nebo upravený akumulátor. Poškozené nebo upravené akumulátory mohou vykazovat neočekávané chování vedoucí k požáru, výbuchu nebo nebezpečí poranění.

f) Nevystavujte akumulátor ohni ani vysokým teplotám. Oheň nebo teploty nad 130 °C mohou vyvolat explozi.

g) Dodržujte všechny pokyny pro nabíjení a nikdy nenabíjejte akumulátor nebo akumulátorové nářadí mimo teplotní rozsah uvedený v návodu k používání. Nesprávné nabíjení nebo nabíjení mimo povolený teplotní rozsah může akumulátor zničit a zvýšit riziko požáru.

## 6) Servis

**a) Stroj nechávejte opravit pouze kvalifikovaným personálem a pouze s použitím originálních náhradních dílů. To zajistí udržení bezpečnosti stroje.**

**b) Nikdy neprovádějte servis poškozených akumulátorů. Veškerou údržbu akumulátorů smí provádět pouze výrobce nebo autorizovaná servisní střediska.**

### 1.2.2. Bezpečnostní pokyny pro kartáče na plevel

- Pozorně si přečtěte pokyny. Seznamte se s ovládním a správným používáním výrobku.
- Nikdy nedovolte dětem nebo osobám, které se neseznámily s těmito pokyny, aby kartáč na plevel používaly. Věk obsluhy může být omezen místními předpisy.
- Nikdy nepoužívejte kartáč na plevel, pokud jsou v blízkosti další osoby, zejména děti, nebo domácí zvířata.
- Mějte na paměti, že obsluha (nebo uživatel) je odpovědná za nehody a rizika vzniklá jiným osobám nebo jejich majetku.
- Při používání kartáče na plevel vždy používejte ochranu sluchu a očí, pevnou obuv a dlouhé kalhoty.
- Důkladně zkontrolujte plochu, kde chcete kartáč na plevel používat, a odstraňte kameny, klacky, dráty, kosti a další předměty.
- Před použitím výrobek vždy vizuálně zkontrolujte, abyste se ujistili, že kartáč na plevel není opotřebený nebo poškozený. Opotřebený nebo poškozený kartáč na plevel vyměňte jako sadu, abyste zachovali rovnováhu.
- Používejte výhradně náhradní díly a příslušenství doporučené výrobcem.
- Kartáč na plevel používejte pouze za dobrého osvětlení.
- Na svazích vždy dávejte pozor, kam šlapete.
- Při používání kartáče na plevel neběhejte.
- Při tažení kartáče na plevel směrem k sobě buďte velmi opatrní.
- Před přejezdem přes jiné než travnaté plochy a při přepravě se ujistěte, že se kartáč na plevel zastavil.
- Výrobek používejte pouze se správně nasazeným a neporušeným bezpečnostním krytem.
- Neměřte nastavení omezovače motoru ani motor nepřetáčejte.
- Kartáč na plevel nastartujte opatrně podle pokynů a držte jej dál od svých nohou.
- Nespouštějte kartáč na plevel, pokud před ním někdo stojí.
- Nikdy nedávejte ruce ani nohy k otáčejícím se součástem nebo pod ně.
- V následujících případech vždy vypněte motor a odpojte zástrčku z elektrické zásuvky:
  - odstranění ucpání z kartáče na plevel,
  - kontrola, čištění nebo práce na kartáči na plevel,
  - kontrola a oprava kartáče na plevel po nárazu do cizího předmětu,
  - kontrola kartáče na plevel v případě abnormálních vibrací.
- Pravidelně utahujte všechny šrouby, aby nedošlo k jejich uvolnění a povolení.
- Aby se snížilo riziko požáru, udržujte kartáč na plevel čistý od trávy, listů a nadměrného maziva.
- Vyměňte opotřebený nebo poškozený součásti.
- Nepokoušejte se kartáč na plevel opravovat, pokud k tomu nejste kompetentní.

## 1.3. Dodatečné bezpečnostní pokyny

### 1.3.1. Zamýšlené použití

**Akumulátorový kartáč na plevel GARDENA** je určen k odstraňování plevele ze spár mezi dlažebními deskami a panely na soukromých zahradách a zahradních pozemcích.

Výrobek není vhodný pro nepřetržitý provoz (profesionální provoz).

### 1.3.2. Bezpečnostní varování pro akumulátory a nabíječky



**Přečtěte si všechna bezpečnostní varování a pokyny.**

Při nedodržení bezpečnostních varování a pokynů může dojít k úrazu elektrickým proudem, požáru nebo vážnému zranění.

**Tyto pokyny uchovávejte na bezpečném místě.** Nabíječku používejte pouze tehdy, pokud jste dobře obeznámeni se všemi jejími funkcemi a jste schopni provádět všechny činnosti bez omezení nebo jste obdrželi příslušné pokyny.

→ **Výrobek nepoužívejte ve výbušném prostředí.**

→ **Dohlížejte na děti během používání, čištění a údržby.** Musí být zajištěno, aby si děti s nabíječkou nehrály.

→ **Nabíjejte pouze lithium-iontové akumulátory typu PBA 18V systému POWER FOR ALL s kapacitou 1,5 Ah a vyšší (5 článků nebo více). Napětí akumulátoru musí odpovídat nabíjecímu napětí nabíječky. Nenabíjejte akumulátory, které nejsou určené k dobíjení.** V opačném případě hrozí nebezpečí požáru a výbuchu.

→ **Nevystavujte nabíječku dešti nebo vlhku.** Vniknutí vody do stroje zvyšuje nebezpečí úrazu elektrickým proudem.

→ **Udržujte nabíječku čistou.** Nečistoty představují nebezpečí úrazu elektrickým proudem.

→ **Před použitím vždy zkontrolujte nabíječku, kabel a zástrčku. Nepoužívejte nabíječku, pokud si všimnete jakéhokoli poškození. Nabíječku neotevírejte sami. Zajistěte, aby opravy prováděl pouze kvalifikovaný personál s využitím výhradně originálních náhradních dílů.** Poškozené nabíječky, kabely a konektory zvyšují riziko úrazu elektrickým proudem.

→ **Nabíječku neprovazujte na snadno hořlavých površích (např. na papíře, textilu atd.) ani v hořlavém prostředí.** Hrozí riziko požáru, protože nabíječka se během nabíjení zahřívá.

→ **Nezakrývejte ventilační otvory nabíječky.** V opačném případě se nabíječka může přehřát a přestane správně fungovat.

→ **K nabíjení akumulátoru používejte pouze nabíječky doporučené výrobcem.** Nabíječka vhodná pro jeden typ akumulátoru může při použití s jinými akumulátory způsobit nebezpečí požáru.

→ **Pokud je akumulátor poškozený nebo nesprávně používán, mohou také unikat výpary.** Ujistěte se, že je prostor dobře větrán, a vyhledejte lékařskou pomoc, pokud se u vás vyskytnou nežádoucí účinky. Výpary mohou podráždit dýchací ústrojí.

→ **V nevhodných podmínkách může dojít k vytečení kapaliny z akumulátoru. Vyvarujte se kontaktu s kapalinou. Pokud dojde k náhodnému kontaktu, opláchněte postižené místo vodou. Pokud se tato kapalina dostane do očí, vyhledejte lékařskou pomoc.** Kapaliny vyteká z akumulátoru může způsobit podráždění nebo popáleniny.

→ Pokud je nutné spojovací kabel vyměnit, musí to provést společnost GARDENA nebo autorizované servisní středisko pro stroje GARDENA, aby se předešlo bezpečnostním rizikům.

→ **Tato bezpečnostní varování platí pouze pro lithium-iontové akumulátory PBA 18V systému POWER FOR ALL.**

→ Akumulátor používejte pouze s výrobky od výrobců systému POWER FOR ALL. Jen tak může být akumulátor chráněn před nebezpečným přetížením.

→ **K nabíjení akumulátoru používejte pouze nabíječky doporučené výrobcem.** Nabíječka vhodná pro jeden typ akumulátoru může při použití s jinými akumulátory způsobit nebezpečí požáru.

→ **Akumulátor se dodává částečně nabitý.** Aby byl zajištěn plný výkon akumulátoru, před jeho prvním použitím ho zcela nabijte v nabíječce.

→ Akumulátory uchovávejte mimo dosah dětí.

→ **Neotevírejte akumulátor.** Hrozí riziko zkratu.

→ **Pokud je akumulátor poškozený nebo nesprávně používán, mohou unikat výpary. Akumulátor se může vznítit nebo explodovat.** Ujistěte se, že je prostor dobře větrán, a vyhledejte lékařskou pomoc, pokud se u vás vyskytnou nežádoucí účinky. Výpary mohou podráždit dýchací ústrojí.

→ **Při nesprávném použití nebo při poškození akumulátoru může dojít k vytečení hořlavé kapaliny z akumulátoru. Vyvarujte se kontaktu s kapalinou. Pokud dojde k náhodnému kontaktu, opláchněte postižené místo vodou. Pokud se tato kapalina dostane do očí, vyhledejte lékařskou pomoc.** Kapaliny vyteká z akumulátoru může způsobit podráždění nebo popáleniny.

→ **Pokud je akumulátor vadný, může kapalina unikat ven a smáčet sousední předměty. Zkontrolujte dotčené díly.** V případě potřeby je vyčistěte nebo vyměňte.

→ **Akumulátor nezkratujte. Když akumulátor nepoužíváte, udržujte jej stranou od kovových předmětů, např. kancelářských sponek, mincí, klíčů, hřebíků, šroubů nebo jiných malých kovových předmětů, které by mohly spojit kontakty akumulátoru.** Zkrat mezi kontakty akumulátoru může způsobit popáleniny nebo požár.

→ **Po použití mohou být kontakty akumulátoru horké. Při vyjímání akumulátoru dejte pozor na horké kontakty.**

→ **Akumulátor může být poškozen špičatými předměty, jako je hřebík nebo šroubovák, nebo vnější silou.** Může dojít k internímu zkratu a akumulátor může začít hořet, kouřit, může explodovat nebo se přehřívá.

→ **Nikdy neprovádějte servis poškozených akumulátorů.** Veškerou údržbu akumulátorů by měl provádět pouze výrobce nebo autorizovaný servis.



→ **Chraňte akumulátor před teplem, včetně dlouhodobého vystavení slunečnímu světlu, ohni, nečistotám, vodě a vlhkosti.**

Hrozí nebezpečí výbuchu a zkratu.

→ **Akumulátor provozujte a skladujte při okolních teplotách v rozsahu -20 °C až +50 °C.** Nenechte akumulátor např. v létě ležet v autě. Při teplotách pod 0 °C může být výkon v závislosti na zařízení snížen.

→ **Akumulátor nabíjejte pouze při okolní teplotě mezi 0 °C a +35 °C.** Nabíjení mimo tento teplotní rozsah může akumulátor poškodit a zvýšit riziko požáru.

→ **Po použití nechte akumulátor před nabíjením nebo uskladněním alespoň 30 minut vychladnout.**

### 1.3.3. Další varování týkající se elektrické bezpečnosti



#### NEBEZPEČÍ!

##### Riziko srdeční zástavy

Tento výrobek vytváří během provozu elektromagnetické pole. Toto elektromagnetické pole může ovlivnit fungování aktivních nebo pasivních lékařských přístrojů (např. kardiostimulátorů), což může mít za následek vážná nebo smrtelná zranění.

→ Před použitím tohoto výrobku se poraďte se svým lékařem a s výrobcem implantovaného přístroje.

→ Když výrobek nepoužíváte, vyjměte akumulátor.

→ Nevystavujte akumulátor a nabíječku dešti, vodě nebo vlhku.

→ Vyvarujte se nadměrnému používání výrobku, aby nedošlo k přehřátí motoru a akumulátoru.

→ V nouzové situaci akumulátor okamžitě vyjměte.

### 1.3.4. Další varování týkající se osobní bezpečnosti



#### NEBEZPEČÍ!

##### Nebezpečí udušení

Menší díly mohou být snadno spolknuty. Dětem hrozí nebezpečí udušení plastovým sáčkem.

→ Během montáže výrobku zamezte přístupu malých dětí.

→ Používejte pouze originální příslušenství GARDENA. *Nevhodné kartáče mohou zvýšit riziko závady kartáčů nebo riziko odlétajících předmětů.*

→ Výrobek používejte pouze s nasazeným bezpečnostním krytem.

→ Nedotýkejte se pohyblivých částí.

- Nepoužívejte výrobek do únavy nebo vyčerpání.
- Před použitím vždy proveďte krátký zkušební provoz, abyste zkontrolovali možné účinky na povrchy dlažby nebo panelů.

## NEBEZPEČÍ!

### Nebezpečí poranění

- Při vkládání akumulátoru může dojít k zachycení prstů.
- Pozor na prsty.

## 2. MONTÁŽ

### NEBEZPEČÍ!

#### Nebezpečí poranění

Pokud se výrobek náhodně spustí, může dojít k poranění osob kartáčem na plevel.

- Před sestavováním výrobku vyjměte akumulátor.
- Nedotýkejte se pohyblivých částí.

### 2.1. Obsah balení

	Obj. č. 14820-20	Obj. č. 14820-55
Akumulátorový kartáč na plevel	x	x
Ocelový drátěný kartáč	x	x
Nabíječka	x	-
Akumulátor (2 Ah)	x	-
Návod k používání	x	x

Kartáč na plevel se dodává předem sestavený.

### 2.2. Výměna kartáče [obr. A1]

Náhradní díly GARDENA jsou k dostání u vašeho prodejce GARDENA nebo v servisu GARDENA.

K dispozici jsou dva kartáče na plevel GARDENA:

- **Ocelový drátěný kartáč na plevel GARDENA obj. č. 14821:** pro silné znečištění spár na odolných površích.
- **Nylonový kartáč na plevel GARDENA obj. č. 14822:** pro šetrné čištění povrchů náchylných k poškrábání.

→ Používejte pouze originální **kartáč na plevel GARDENA**.

Používejte ochranné rukavice, abyste se nezranili kartáčem na plevel.

1. Povolte imbusový šroub ① pomocí imbusového klíče (šířka 4 mm) **otáčením po směru hodinových ručiček (levotočivý závit)**.
2. Odstraňte imbusový šroub ① společně s podložkou ② z držáku kartáče na plevel ④.
3. Vytáhněte kartáč na plevel ③ do strany z držáku kartáče na plevel ④ a vytáhněte kartáč na plevel ③ směrem dolů z bezpečnostního krytu ⑤. Při tom se ujistěte, že držák kartáče na plevel ④ zůstává na ose.
4. Zasuňte požadovaný nový kartáč na plevel ③ zespodu do bezpečnostního krytu ⑤ a umístěte kartáč na plevel ③ na držák kartáče na plevel ④.
5. Umístěte podložku ② na držák kartáče na plevel ④.
6. Vložte imbusový šroub ① do držáku kartáče na plevel ④,
7. Pevně zašroubujte imbusový šroub ① do držáku kartáče na plevel ④ pomocí imbusového klíče (šířka 4 mm) **otáčením proti směru hodinových ručiček (pravotočivý závit)**.

## 3. OBSLUHA

### NEBEZPEČÍ!

#### Nebezpečí poranění

Pokud se výrobek neúmyslně spustí, může dojít k poranění osob kartáčem na plevel.

- Před seřizováním výrobku vyjměte akumulátor.

### 3.1. Nabíjení akumulátoru [obr. O1/O2/O3]

### VAROVÁNÍ!

#### Poškození majetku

Pokud napětí napájecího zdroje neodpovídá specifikacím uvedeným na typovém štítku nabíječky, může dojít k poškození nabíječky.

- Zkontrolujte síťové napětí.

## NEBEZPEČÍ!

### Nebezpečí poranění

- Při vkládání akumulátoru může dojít k zachycení prstů.
- Pozor na prsty.

Inteligentní proces nabíjení automaticky detekuje stav nabití akumulátoru a nabíjí jej pomocí optimálního nabíjecího proudu v závislosti na teplotě a napětí akumulátoru. Tím se chrání akumulátor a udržuje se plně nabitý, když je uložen v nabíječce.

1. Stiskněte uvolňovací tlačítko ① a vyjměte akumulátor ② z držáku akumulátoru ③.
2. Zapojte nabíječku ④ do elektrické zásuvky.
3. Nasuňte nabíječku ④ na akumulátor ②.  
*Pokud bliká kontrolka stavu nabití akumulátoru ⑤ na nabíječce zeleně, akumulátor se nabíjí.*  
*Pokud kontrolka stavu nabití akumulátoru ⑤ na nabíječce svítí zeleně, je akumulátor plně nabit (dobu nabíjení najdete v části 7. TECHNICKÉ ÚDAJE).*
4. Během nabíjení kontrolujte stav nabití v pravidelných intervalech.
5. Když je akumulátor ② plně nabitý, lze jej ② odpojit od ④ nabíječky.

### 3.2. Co znamenají jednotlivé kontrolky

#### 3.2.1 Kontrolka stavu nabití akumulátoru na nabíječce [obr. O3]

**Blikající kontrolka stavu nabití akumulátoru ⑤**



Nabíjecí cyklus je signalizován blikáním kontrolky stavu nabití akumulátoru ⑤.

**Poznámka:** Nabíjecí cyklus lze provést pouze v případě, že je teplota akumulátoru v přípustném rozsahu teplot pro nabíjení, viz kapitola 7. TECHNICKÉ ÚDAJE.

**Kontrolka stavu nabití akumulátoru nepřerušované svítí ⑥**



**Nepřerušované světlo** kontrolky stavu nabití akumulátoru ⑥ signalizuje, že akumulátor je plně nabit nebo že teplota akumulátoru je mimo přípustný rozsah teplot pro nabíjení, a nemůže být proto nabíjen. Jakmile je dosaženo přípustného teplotního rozsahu, akumulátor se začne nabíjet.

Pokud není vložen akumulátor, **nepřerušované světlo** kontrolky stavu nabití akumulátoru signalizuje, ⑥ že síťová zástrčka je zasunuta do elektrické zásuvky a že nabíječka je připravena k použití.

#### 3.2.2 Indikátor stavu nabití akumulátoru ⑦ na výrobku [obr. O4/O7]

Po spuštění výrobku se na 5 sekund zobrazí indikátor stavu nabití akumulátoru ⑦.

Indikátor stavu nabití akumulátoru	Stav nabití akumulátoru
①, ② a ③ svítí zeleně	Úroveň nabití 67–100 %
① a ② svítí zeleně	Úroveň nabití 34–66 %
① svítí zeleně	Úroveň nabití 11–33 %
③ bliká zeleně	Úroveň nabití 0–10 %

#### Pokud kontrolka LED ⑧ bliká zeleně, je nutné akumulátor nabít.

Pokud svítí nebo bliká chybová kontrolka LED ⑧, podívejte se do kapitoly „6. ODSTRANOVÁNÍ CHYB“.

### 3.3. Pracovní poloha [obr. O5]

- Držte akumulátorový kartáč na plevel ve svislé poloze s jednou rukou na rukojeti ⑥ a druhou rukou na pomocné rukojeti ⑦.

### 3.4. Nastavení polohy pomocné rukojeti [obr. O6]

### NEBEZPEČÍ!

#### Nebezpečí poranění

- Při nastavování pomocné rukojeti hrozí riziko skřípnutí prstů.
- Při nastavování pomocné rukojeti dávejte pozor na prsty.

Polohu pomocné rukojeti lze nastavit v krocích podle vaší výšky.

Pokud je akumulátorový kartáč na plevel správně nastaven podle vaší výšky, budete stát vzpřímeně a kartáč na plevel se bude dotýkat povrchu, který má být čištěn v pracovní poloze.

1. Zatahněte za páčku ⑧.
2. Naklopte pomocnou rukojeť ⑦ do požadované polohy.
3. Uvolněte páčku ⑧, dokud se nezajistí.

### 3.5. Nastavení délky hřídele [obr. 06]

#### **NEBEZPEČÍ!**

##### **Nebezpečí poranění**

Když je hřídel zcela zatažený (převravní poloha), je rukojeť příliš blízko kartáčů.

→ Akumulátorový kartáč na plevel spouštějte pouze s vysunutým hřídelem.

Délku hřídele lze plynule nastavit podle vaší výšky.

1. Povolte upínací pouzdro ⑨.
2. Vytáhněte hřídel ⑩ do požadované délky.
3. Upínací pouzdro ⑨ opět utáhněte.

### 3.6. Spuštění/zastavení akumulátorového kartáče na plevel [obr. 01/05/07]

#### **NEBEZPEČÍ!**

##### **Nebezpečí smrti**

Pokud při používání výrobku poškodíte kabely, které nejsou okamžitě viditelné, může dojít ke zranění nebo usmrcení.

- Před použitím výrobku zkontrolujte, zda nejsou v pracovní oblasti skryté kabely. V případě potřeby je odstraňte.
- Udržujte ostatní osoby v dostatečné vzdálenosti.
- Používejte ochrannou obuv.

#### **NEBEZPEČÍ!**

##### **Nebezpečí poranění**

Pokud se výrobek po uvolnění startovací páčky nezastaví, může dojít k poranění osob.

→ Nepřemostujte bezpečnostní zařízení ani spínače. Nepřipevňujte například startovní páčku k rukojeti.

#### **NEBEZPEČÍ!**

##### **Nebezpečí poranění**

Pokud je výrobek používán bez bezpečnostního krytu, může dojít ke zranění vás a ostatních osob odletujícími částmi.

- Výrobek používejte pouze s nasazeným bezpečnostním krytem.
- Používejte ochranné brýle.
- Udržujte ostatní osoby v dostatečné vzdálenosti.

#### **NEBEZPEČÍ!**

##### **Nebezpečí poranění**

Provozní hluk výrobku během používání může poškodit sluch.

→ Při práci s výrobkem noste ochranu sluchu.

#### 3.6.1 Spuštění kartáče na plevel

1. Před spuštěním zkontrolujte, zda v kartáčích na plevel nejsou malé kameny. Pokud tam nějaké jsou, odstraňte je.
2. Zatlačte akumulátor ⑧ do držáku akumulátoru ① tak, abyste uslyšeli cvaknutí.
3. Umístěte akumulátorový kartáč na plevel rovnoběžně s vodícím kolečkem a kartáčem na spáru, kterou chcete vyčistit. Držte akumulátorový kartáč na plevel pod pracovním úhlem a ujistěte se, že pryžový lem na ochranném krytu je těsně nad zemí.
4. Jedním prstem stiskněte bezpečnostní zámek ⑪ a jednou rukou uchopte akumulátorový kartáč na plevel za rukojeť ⑥ a druhou rukou za pomocnou rukojeť ⑦.
5. Zatáhněte startovací páčku ⑫ směrem k rukojeti ⑥.  
*Akumulátorový kartáč na plevel se spustí a na 5 sekund se zobrazí indikátor stavu nabití akumulátoru ⑬.*

#### 3.6.2 Zastavení kartáče na plevel

1. Uvolněte páčku pro spuštění ⑫.  
*Akumulátorový kartáč na plevel se zastaví.*
2. Stiskněte uvolňovací tlačítko ① a vyjměte akumulátor ⑧ z držáku akumulátoru ①.

### 3.7. Nastavení rychlosti otáčení kartáče na plevel [obr. 07]

Rychlost otáčení kartáče na plevel můžete variabilně nastavit od **min. 700** do **max. 1800 ot/min.**

→ Otočte regulátor výkonu ⑭ do požadované polohy.

## 4. ÚDRŽBA

#### **NEBEZPEČÍ!**

##### **Nebezpečí poranění**

Pokud se výrobek náhodně spustí, může dojít k poranění osob kartáčem na plevel.

- Před prováděním servisu výrobku vyjměte akumulátor.
- Nedotýkejte se pohyblivých částí.

#### 4.1. Čištění kartáče na plevel [obr. M1]

#### **NEBEZPEČÍ!**

##### **Nebezpečí poranění a poškození majetku**

Nesprávné čištění výrobku může způsobit zranění osob a poškození výrobku.

- K čištění výrobku nepoužívejte vodu ani vodní proud (zejména vysokotlaký vodní proud).
- K čištění výrobku nepoužívejte chemikálie, benzín nebo rozpouštědla. Některé z těchto látek mohou zničit důležité plastové součásti.

Větrací otvory je třeba vždy udržovat čisté.

1. K čištění akumulátorového kartáče na plevel použijte vlhký hadřík.
2. K čištění větracích otvorů ⑭ používejte měkký kartáč. Nepoužívejte šroubovák.
3. Po každém použití všechny pohyblivé součásti vyčistěte.

#### 4.2. Výměna kartáče

Pokud se pouzdro akumulátorového kartáče na plevel při čištění spár v důsledku opotřebení dotýká země, je nutné kartáč vyměnit.

→ Vyměňte kartáč (viz kapitola „2.2. VÝMĚNA KARTÁČE [OBR. A1]“).

#### 4.3. Čištění akumulátoru a nabíječky

#### **NEBEZPEČÍ!**

##### **Nebezpečí poranění**

Při vkládání akumulátoru může dojít k zachycení prstů.

→ Pozor na prsty.

Povrch a kontakty akumulátoru a nabíječky musí být před připojením akumulátoru k nabíječce čisté a suché.

→ Nepoužívejte tekoucí vodu.

#### 4.3.1 Čištění akumulátoru

K čištění akumulátoru nepoužívejte žádné chemické látky.

→ Pomocí měkkého, čistého a suchého kartáčku občas vyčistěte ventilační otvory a kontakty akumulátoru.

#### 4.3.2 Čištění nabíječky

→ Pomocí měkkého a suchého hadříku vyčistěte kontakty a plastové díly.

## 5. SKLADOVÁNÍ

#### 5.1. Vyřazení z provozu

**Výrobek musí být uchováván mimo dosah dětí.**

1. Po použití nechte akumulátor před nabíjením nebo uskladněním vychladnout.
2. Vyjměte akumulátor.
3. Nabijte akumulátor.
4. Vyčistěte kartáč na plevel, akumulátor a nabíječku (viz kapitola 4. ÚDRŽBA).
5. Kartáč na plevel, akumulátor a nabíječku skladujte na suchém, uzavřeném místě, kde nemrzne.
6. Kartáč na plevel neskladujte ve svislé poloze na kartáči.  
*To způsobí deformaci kartáče.*

## 6. ODSTRAŇOVÁNÍ CHYB









### **NEBEZPEČÍ!**

#### Nebezpečí poranění

Pokud se výrobek náhodně spustí, může dojít k poranění osob kartáčem na plevel.

→ Před prováděním servisu výrobku vyjměte akumulátor.

→ Nedotýkejte se pohyblivých částí.

Problém	Možná příčina	Náprava
<b>Kartáč na plevel je zablokovaný.</b>	Kartáč na plevel blokuje překážka.	→ Odstraňte překážku.
<b>Ochranný kryt  je poškozený.</b>	Na ochranném krytu  jsou praskliny nebo díry.	→ Vyměňte ochranný kryt  . → Obratě se na servis GARDENA.
<b>Kartáč na plevel se správně nečistí nebo vibruje.</b>	Kartáč na plevel je opotřebený.	→ Vyměňte kartáč na plevel.
<b>Kartáč na plevel se nezastaví.</b>	Spouštěcí páčka je zablokovaná.	→ Vyjměte akumulátor a uvolněte spouštěcí páčku.
<b>Kartáč na plevel se nespustí nebo se zastaví.</b> <b>Kontrolka LED  bliká zeleně [obr. O4].</b>	Akumulátor je vybitý.	→ Nabijte akumulátor.
<b>Kartáč na plevel se nespustí nebo se zastaví.</b> <b>Chybivá kontrolka LED  svítí červeně [obr. O4].</b>	Teplota akumulátoru je mimo přípustný rozsah.	→ Počkejte, až se teplota akumulátoru dostane opět do rozsahu 0 °C až +45 °C.
	Mezi kontakty akumulátoru jsou kapky vody nebo vlhkost.	→ Odstraňte kapky vody nebo vlhkost pomocí suchého hadříku.
	Motor blokuje překážka.	→ Odstraňte překážku.
<b>Kartáč na plevel se nespustí nebo se zastaví.</b> <b>Chybivá kontrolka LED  bliká červeně [obr. O4].</b>	Výrobek je poškozený.	→ Obratě se na servis GARDENA.
<b>Kartáč na plevel se nespustí nebo se zastaví.</b> <b>Chybivá kontrolka LED  nesvítí [obr. O4].</b>	Akumulátor není zcela vložen do držáku akumulátoru.	→ Zatlačte akumulátor plně do držáku akumulátoru tak, abyste uslyšeli cvaknutí.
	Akumulátor je poškozený.	→ Vyměňte akumulátor.
	Výrobek je poškozený.	→ Obratě se na servis GARDENA.
<b>Nelze spustit nabíjecí cyklus.</b> <b>Kontrolka stavu nabití akumulátoru  svítí zeleně.</b>	Akumulátor není (správně) připojen.	→ Správně připojte akumulátor k nabíječce.
	Konektory akumulátoru jsou znečištěné.	→ Očistěte kontakty akumulátoru (např. opakovaným připojením a odpojením akumulátoru). → V případě potřeby akumulátor vyměňte.
	Teplota akumulátoru je mimo přípustný rozsah.	→ Počkejte, až se teplota akumulátoru dostane opět do rozsahu 0 °C až +45 °C.
	Akumulátor je poškozený.	→ Vyměňte akumulátor.
<b>Nelze spustit nabíjecí cyklus.</b> <b>Kontrolka stavu nabití akumulátoru  nesvítí.</b>	Síťová zástrčka nabíječky není správně zapojena.	→ Zasuňte síťovou zástrčku zcela do elektrické zásuvky.
	Elektrická zásuvka, elektrický kabel nebo nabíječka jsou poškozené.	→ Zkontrolujte síťové napětí. V případě potřeby nechte nabíječku zkontrolovat autorizovaným prodejcem nebo servisem GARDENA.

#### Poznámka:

Opravy smí provádět pouze servisní centra společnosti GARDENA nebo specializovaní prodejci, kteří jsou schválení společností GARDENA.

→ V případě jiných závd se obraťte na servisní centrum společnosti GARDENA (viz zadní strana).

## 7. TECHNICKÉ ÚDAJE

Akumulátorový kartáč na plevel	Jednotka	Hodnota (obj. č. 14820)
<b>Rychlost otáčení kartáče (min/max)</b>	ot/min	700–1800
<b>Průměr ocelového drátěného kartáče</b>	mm	110
<b>Hmotnost (bez akumulátoru)</b>	kg	2,2
<b>Hladina akustického tlaku <math>L_{PA}^{1)}</math></b>		67
<b>Odchylka <math>k_{PA}</math></b>	dB	3
<b>Hladina akustického výkonu <math>L_{WA}^{2)}</math> naměřená/zaručená</b>		87 / 90
<b>Odchylka <math>k_{WA}</math></b>	dB(A)	3
<b>Vibrace přenášené na ruce <math>a_{vhw}^{1)}</math></b>		≤ 2,5
<b>Odchylka <math>k_{vhw}</math></b>	m/s <sup>2</sup>	1,5

Metody měření podle:

1) EN 62841-4-4 2) RL 2000/14/ES / S.I. 2001 č.1701

**Poznámka:** Uvedená hodnota emise vibrací byla měřena podle standardizované zkušební metody a lze ji použít ke vzájemnému srovnání elektrického nářadí. Tuto hodnotu lze také použít k předběžnému zhodnocení působení na uživatele. Hodnota emise vibrací se může lišit při skutečném používání elektrického nářadí v závislosti na tom, jak se stroj používá. Z bezpečnostních důvodů byste neměli se strojem pracovat déle než jednu hodinu bez přestávky.

Systémový akumulátor PBA 18 V 2 Ah W-B	Jednotka	Hodnota (obj. č. 14902)
<b>Napětí akumulátoru</b>	V (DC)	18
<b>Kapacita akumulátoru</b>	Ah	2
<b>Počet článků (Li-ion)</b>		5
<b>Vhodné nabíječky systému POWER FOR ALL</b>	AL 1810 CV/AL 1815 CV/AL18V-20/AL 1830 CV/AL 1880 CV	
<b>Nabíječka AL 1810 CV P4A</b>	<b>Jednotka</b>	<b>Hodnota (obj. č. 14900)</b>
<b>Síťové napětí</b>	V (AC)	220–240
<b>Síťová frekvence</b>	Hz	50–60
<b>Jmenovitý výkon</b>	W	26
<b>Nabíjecí napětí akumulátoru</b>	V (DC)	18
<b>Max. nabíjecí proud akumulátoru</b>	mA	1000
<b>Doba nabíjení akumulátoru (přibl.) PBA 18 V 2 Ah W-B</b>	min.	115
<b>PBA 18 V 2,5 Ah W-B</b>	min.	136
<b>PBA 18 V 4 Ah W-C</b>	min.	228
<b>Přípustný rozsah teplot pro nabíjení</b>	°C	0–35
<b>Hmotnost podle postupu EPTA 01:2014</b>	kg	0,17
<b>Třída ochrany</b>		□ / II
<b>Vhodné akumulátory systému POWER FOR ALL</b>		PBA 18V

## 8. PŘÍSLUŠENSTVÍ / NÁHRADNÍ DÍLY

<b>Ocelový drátěný kartáč na plevel GARDENA</b>	Jako náhrada za opotřebený ocelový drátěný kartáč.	<b>Obj. č. 14821</b>
<b>Nylonový kartáč na plevel GARDENA</b>	Jako náhrada za opotřebený nylonový kartáč.	<b>Obj. č. 14822</b>



<b>Systémový akumulátor GARDENA P4A PBA 18V/45 P4A PBA 18V/72</b>	Akumulátor pro delší dobu chodu nebo na výměnu.	<b>Obj. č. 14903</b> <b>Obj. č. 14905</b>
<b>Rychlonabíječka GARDENA AL 1830 CV P4A</b>	Pro rychlé nabíjení akumulátorů systému POWER FOR ALL PBA 18V.W-..	<b>Obj. č. 14901</b>

-  → Bær høreværn og beskyttelsesbriller.
-  → Udsæt ikke produktet for regn.
-  → Hold omkringstående på afstand.
-  → Hold øje med flyvende dele.
-  → Fjern batteriet inden rengøring og vedligeholdelse.
-  → Bær sikkerhedssko.
-  → Hold øje med skarpe børster. Børsterne fortsætter med at køre, efter at de er blevet slukket.

## 9. ZÁRUKA/SERVIS

### 9.1. Registrace výrobku

Zaregistrujte svůj výrobek na adrese [gardena.com/registration](https://www.gardena.com/registration).

### 9.2. Servis

Aktuální kontaktní informace pro náš servis naleznete na zadní straně a online:

- Česká republika: <https://www.gardena.com/cz/podpora/podpora/kontakt/>

## 10. LIKVIDACE

### 10.1. Likvidace kartáče na plevel (v souladu se směrnicí 2012/19/EU/S.I. 2013 č. 3113):



Výrobek nesmí být likvidován spolu s běžným domovním odpadem. Musí být likvidován podle platných místních ekologických předpisů.

#### UPOZORNĚNÍ!

→ Likvidujte výrobek prostřednictvím místního sběrného a recyklačního střediska.

### 10.2. Likvidace akumulátoru:



Akumulátor obsahuje lithium-iontové články, které musí být na konci životnosti zlikvidovány odděleně od běžného domovního odpadu.

Li-ion

#### UPOZORNĚNÍ!

1. Zcela vybijte lithium-iontové články (v této záležitosti se obraťte na servis GARDENA).
2. Páskou přelepte kontakty lithium-iontových článků, aby nedošlo ke zkratu.
3. Lithium-iontové články řádně zlikvidujte prostřednictvím místního sběrného a recyklačního střediska.

## da Batteridrevet ukrudtsbørste, EasyWeed 1800/18 V P4A

### Oversættelse af de originale instruktioner.

1. SIKKERHEDSANVISNINGER .....	33
2. MONTERING .....	35
3. BETJENING .....	35
4. VEDLIGEHOLDELSE .....	36
5. OPBEVARING .....	37
6. FEJLAFHJÆLPNING .....	37
7. TEKNISKE DATA .....	37
8. TILBEHØR/RESERVEDELE .....	38
9. GARANTI/SERVICE .....	38
10. BORTSKAFFELSE .....	38

## 1. SIKKERHEDSANVISNINGER

### 1.1. Symboler på produktet



→ Læs brugervejledningen.

## 1.2. Generelle sikkerhedsanvisninger

### 1.2.1. Generelle sikkerhedsanvisninger for maskinen

**ADVARSEL!**  
Læs alle sikkerhedsanvisninger, instruktioner, illustrationer og specifikationer, der følger med denne maskine. Manglende overholdelse af sikkerhedsanvisningerne og instruktioner kan medføre elektrisk stød, brand og/eller alvorlige personskader.

Opbevar alle sikkerhedshenvisninger og anvisninger til fremtidig brug. Udtrykket "maskine", der bruges i sikkerhedsanvisningerne, henviser til maskiner, der er tilsluttet elnettet (med ledning), og til batteridrevne (ledningsfri) maskiner.

- 1) Sikkerhed i arbejdsområdet**
  - a) Hold dit arbejdsområde rent og veloplyst. Rodede eller mørke arbejdsområder fører til ulykker.
  - b) Betjen ikke maskinen i områder med eksplosionsfare, som f.eks. i nærheden af brændbare væsker, luftarter eller støv. Maskiner frembringer gnister, som kan antænde støvet eller dampene.
  - c) Hold børn og andre personer på afstand under brugen af maskinen. Hvis du bliver distraheret, kan du miste kontrollen over maskinen.
- 2) Sikkerhed omkring elektricitet**
  - a) Stik på maskinen skal passe til stikkontakten. Stikket må ikke ændres på nogen måde. Undlad at bruge adaptere sammen med jordforbundne maskiner. Uændrede stik og passende stikkontakter reducerer risikoen for elektrisk stød.
  - b) Undgå kropskontakt med jordede overflader, som f.eks. rør, radiatorer, komfurer og køleskabe. Der er øget risiko for elektrisk stød, hvis din krop har forbindelse til jord.
  - c) Udsæt ikke maskiner for regn eller våde omgivelser. Vand, som trænger ind i en maskine, øger risikoen for elektrisk stød.
  - d) Brug ikke ledningen til at bære maskinen, til at hænge den op eller til at trække stikket ud af stikkontakten. Hold ledningen væk fra varme, olie, skarpe kanter og bevægelige dele. Skadede eller sammenfiltrede ledninger øger risikoen for et elektrisk stød.
  - e) Når du betjener en maskine udendørs, skal du benytte en forlængerledning, der egner sig til udendørs brug. At bruge en forlængerledning, der er egnet til udendørs brug, mindsker risikoen for et elektrisk stød.
  - f) Hvis det ikke kan undgås at betjene en maskine under fugtige forhold, skal der benyttes en fejlstrømsafbryder. At bruge et fejlstrømsrelæ mindsker risikoen for et elektrisk stød.
- 3) Personlig sikkerhed**
  - a) Vær opmærksom, hold øje med, hvad du foretager dig, og brug sund fornuft, når du betjener en maskine. Benyt ikke en maskine, hvis du er træt eller er påvirket af narkotika, alkohol eller medicin. Et øjeblik uopmærksomhed under betjening af maskiner kan resultere i alvorlig personskade.
  - b) Brug personlige værnemidler, og bær altid beskyttelsesbriller. Værnemidler som støvmaske, skridsikre sikkerhedssko, beskyttelseshjelm eller høreværn, som benyttes til de relevante formål, vil nedsætte risikoen for personskade.
  - c) Undgå utilsigtet start af maskinen. Sørg for, at maskinen er slukket, før du slutter den til strømkilden og/eller batteriet, samler den op eller bærer den. At bære maskiner med fingern på kontakten eller at sætte strøm til maskiner med tændt kontakt udgør en risiko for ulykker.
  - d) Fjern kalibreringsværktøjer eller -skruenøgler, før du tænder for maskinen. Et værktøj eller en skruenøgle, der efterlades inde i en roterende del af maskinen, kan forårsage personskade.
  - e) Oprethold en god arbejdsstilling. Sørg for at stå sikkert og hold altid balancen. Dette sikrer bedre kontrol over maskinen i uventede situationer.

**f) Brug særligt arbejdstøj. Undgå at bære løstsiddende tøj eller smykker. Hold hår, klæder og handsker væk fra bevægelige dele. Løst tøj, smykker eller langt hår kan blive fanget af bevægelige dele.**

**g) Hvis der kan monteres anordninger til at fjerne og opsamle støv, skal de tilslutes og anvendes korrekt. At bruge en støvsuger kan mindske faren pga. støv.**

**h) Få ikke en falsk følelse af sikkerhed, og se ikke bort fra sikkerhedsreglerne for maskiner, selv om du er bekendt med elværktøjet og har brugt det ofte. Uagtsomme handlinger kan inden for få dele af et sekund medføre alvorlige kvæstelser.**

#### 4) Brug og vedligeholdelse af maskinen

**a) Overbelast ikke maskinen. Brug den korrekte maskine til din opgave. Den korrekte maskine udfører arbejdet bedre og mere sikkert ved den hastighed, som det er konstrueret til.**

**b) Brug ikke en maskine med en defekt afbryder. Enhver maskine, som ikke kan styres med kontakten, er farligt og skal repareres.**

**c) Frakobl stikket fra strømkilden, og/eller fjern batteriet, før maskinen sættes op, der skiftes tilbehør, eller maskinen stilles væk. Denne sikkerhedsregel forhindrer, at maskinen tændes ved en fejl.**

**d) Når de ikke er i brug, skal maskiner opbevares uden for børns rækkevidde, og personer, der ikke er bekendt med maskinen eller disse instruktioner, må ikke kunne komme til at betjene maskinen. Maskiner er farlige i hænderne på utrænede brugere.**

**e) Vær forsigtig under vedligeholdelse af maskiner. Kontrollér, om bevægelige dele sidder korrekt, eller om de binder. Se også efter, om der er defekte dele, og kontrollér alle andre forhold, som kan påvirke betjeningen af maskinen. Få beskadigede dele repareret, før maskinen tages i brug. Mange ulykker skyldes dårligt vedligeholdte maskiner.**

**f) Hold skærende værktøj skarpt og rent. Korrekt vedligeholdt skærende værktøj med skarpe knive er mindre tilbøjelige til at binde og er lettere at styre.**

**g) Brug maskinen, tilbehøret, værktøjsbits osv. i overensstemmelse med disse instruktioner, og tag højde for arbejdsforholdene og det arbejde, der skal udføres. Hvis maskinen bruges til andre formål end de tiltænkte, kan der opstå en farlig situation.**

**h) Hold håndtag og håndtagsflader tørre, rene og fri for olie og fedt. Glatte håndtag og håndtagsflader gør umuliggør en sikker betjening og kontrol af maskinen i uforudsete situationer.**

#### 5) Brug og vedligeholdelse af det batteridrevne værktøj

**a) Brug kun batteriopladere, der anbefales af producenten til at oplade batterierne. En oplader, der egner sig til en bestemt type batteripakke, kan medføre risiko for brand, hvis den benyttes sammen med en anden batteripakke.**

**b) Brug kun de tilsigtede batterier i maskinerne. Brug af andre batterier medfører risiko for skader og brand.**

**c) Når batteriet ikke anvendes, skal du holde det væk fra papirclips, mønter, nøgler, søm, skruer eller andre små metalgenstande, der kan kortslutte polerne. Kortslutning af batteripolerne kan forårsage forbrændinger eller brand.**

**d) Der kan lække væske fra batteriet, hvis det anvendes forkert; undgå kontakt. Hvis væsken alligevel berøres, skal der skylles med vand. Hvis du får væske i øjnene, skal du søge læge. Væske, der siver ud fra batteriet, kan medføre irritation eller forbrænding.**

**e) Brug ikke et beskadiget batteri, eller et batteri, der på nogen måde er blevet modificeret. Beskadigede eller modificerede batterier kan opføre sig uforudsigeligt og medføre brand, eksplosion eller risiko for personskade.**

**f) Udsæt ikke batteriet for ild eller høje temperaturer. Udsættelse for brand eller temperatur over 130 °C kan forårsage eksplosion.**

**g) Følg alle opladningsinstruktioner, og oplad ikke batteriet eller det batteridrevne værktøj uden for det temperaturområde, der er angivet i brugervejledningen. Forkert opladning eller opladning uden for det tilladte temperaturområde kan ødelægge batteriet og øge risikoen for brand.**

#### 6) Service

**a) Få kun maskinen repareret af kvalificeret personale og kun ved brug af originale reservedele. Dermed sikrer du dig, at det elektriske værktøjs sikkerhed bevares.**

**b) Udfør ikke service på beskadigede batterier. Al vedligeholdelse af batterierne må kun udføres af producenten eller et autoriseret eftersalgsservicecenter.**

#### 1.2.2. Sikkerhedsinstruktioner for ukrudtsbørster

- Læs anvisningerne omhyggeligt igennem. Sæt dig ind i den korrekte brug af udstyret og dets betjeningsfunktioner.
- Lad aldrig børn eller personer, der ikke kender ukrudtsbørsten, bruge den. Der kan være lokale regler for, hvor gammel brugeren skal være.
- Betjen aldrig ukrudtsbørsten, mens personer, især børn, eller kæledyr befinder sig i nærheden.
- Vær opmærksom på, at operatøren eller brugeren er ansvarlig for uheld eller risici, som andre personer eller disses ejendom udsættes for.
- Bær altid øjen- og høreværn, kraftigt fodtøj og lange bukser, når du bruger ukrudtsbørsten.
- Undersøg grundigt den flade, hvor ukrudtsbørsten skal bruges, og fjern alle sten, pinde, kabler, knogler og andre uvedkommende genstande.
- For brug skal produktet altid efterses visuelt for at sikre, at ukrudtsbørsten ikke er slidt eller beskadiget. Udskift en slidt eller beskadiget ukrudtsbørste som et sæt for at bevare balancen.
- Brug kun reservedele og tilbehør, der anbefales af producenten.
- Brug kun ukrudtsbørsten i godt lys.
- Sørg altid for, at du kan stå fast på skråninger.
- Løb aldrig, mens du bruger ukrudtsbørsten.
- Vær meget forsigtig, når du trækker ukrudtsbørsten ind mod dig.

- Sørg for, at ukrudtsbørsten er stoppet, før du krydser andre overflader end græs, og når du transporterer ukrudtsbørsten.
- Brug kun produktet med en korrekt monteret og intakt sikkerhedsafskærmning.
- Lav under ingen omstændigheder om på motorregulatorens indstillinger, og kød aldrig motoren ved for høje omdrejningstal.
- Start forsigtigt ukrudtsbørsten op i henhold til instruktionerne, og hold den væk fra fødderne.
- Start ikke ukrudtsbørsten, hvis der står en person foran den.
- Placer aldrig hænder og fødder i nærheden af eller under roterende dele.
- Sluk altid for motoren, og tag stikket ud af stikkontakten i følgende tilfælde:
  - for at fjerne en blokering fra ukrudtsbørsten
  - for at efterse, rengøre eller arbejde på ukrudtsbørsten
  - For at efterse og reparere ukrudtsbørsten, når den har ramt et fremmedlegeme
  - for at efterse ukrudtsbørsten i tilfælde af unormal vibration
- Spænd alle skruer regelmæssigt for at undgå, at de løsner sig.
- For at reducere brandfare skal ukrudtsbørsten holdes fri for græs, blade og overskydende fedt.
- Udskift slidte eller beskadigede dele.
- Forsøg ikke at reparere ukrudtsbørsten, medmindre du er kompetent til det.

### 1.3. Yderligere sikkerhedsanvisninge

#### 1.3.1. Anvendelsesformål

Den ledningsfri GARDENA-ukrudtsbørste er beregnet til at fjerne ukrudt fra samlinger mellem belægningsfliser og paneler i private haver.

Produktet er ikke egnet til kontinuerlig betjening (professionel betjening).

#### 1.3.2. Sikkerhedsanvisninger for batterier og batteriopladere



Læs alle sikkerhedsanvisninger og instruktioner.

Manglende overholdelse af sikkerhedsanvisningerne og instruktionerne kan medføre elektrisk stød, brand og/eller alvorlige personskader.

**Opbevar disse instruktioner på et sikkert sted.** Brug kun batteriopladeren, hvis du er fortrolig med alle dens funktioner og kan udføre disse uden begrænsninger eller har modtaget relevante instruktioner.

→ **Brug ikke produktet i eksplosive atmosfærer.**

→ **Overvåg børn under brug, rengøring og vedligeholdelse.** Dette er for at sikre, at de ikke leger med batteriopladeren.

→ **Oplad kun litium-ion-batterier af typen PBA 18 V med en kapacitet på 1,5 Ah eller mere (5 battericeller eller mere) til POWER FOR ALL-systemet. Batterispændingen skal svare til batteriopladerens batteriladningsspænding. Oplad ikke ikke-genopladelige batterier.** Ellers er der risiko for brand og eksplosion.

→ **Hold batteriopladeren væk fra regn eller fugt.** Vand, som trænger ind i en maskine, øger risikoen for elektrisk stød.

→ **Hold batteriopladeren ren.** Snavs udgør en risiko for elektrisk stød.

→ **Kontrollér altid batteriopladeren, kablet og stikket før brug. Anvend ikke batteriopladeren, hvis du bemærker skader. Du må ikke selv åbne batteriopladeren. Sørg for, at reparationer kun udføres af kvalificeret personale, der kun bruger originale reservedele.** Beskadigede batteriopladere, kabler og stik øger risikoen for elektrisk stød.

→ **Undlad at anvende batteriopladeren på letantændelige overflader (f.eks. papir, tekstiler osv.) eller i letantændelige omgivelser.**

Der er risiko for brand, fordi batteriopladeren bliver varm under opladning.

→ **Tildæk ikke batteriopladerens ventilationsåbninger.** Batteriopladeren kan blive overophedet og ikke længere fungere korrekt.

→ **Brug kun batteriopladere, der anbefales af producenten til at oplade batterierne.** En batterioplader, der passer til én batteritype, kan udgøre en risiko for brand, når den anvendes med et andet batteri.

→ **Der kan også slippe dampe ud, hvis batteriet er beskadiget eller anvendt forkert.** Sørg for, at området er godt ventileret, og søg lægehjælp, hvis du oplever bivirkninger. Dampene kan irritere åndedrætsorganet.

→ **Under ugunstige forhold kan der sprøjte væske ud fra batteriet, undgå kontakt. Hvis væsken alligevel berøres, skal der skylles med vand. Hvis væsken kommer ind i øjnene, skal du kontakte lægen.** Væske, der siver ud fra batteriet, kan medføre irritation eller forbrænding.

→ Hvis det tilsluttede kabel t skal udskiftes, skal det udføres af GARDENA eller et autoriseret eftersalgsservicecenter for GARDENA-maskiner for at undgå sikkerhedsrisici.

→ **Disse sikkerhedsanvisninger gælder kun for litium-ion-batterier til PBA 18 V POWER FOR ALL-systemet.**

→ Brug kun batteriet med produkter fra producenterne af POWER FOR ALL-systemet. Dette er den eneste måde, du kan beskytte batteriet mod farlig overbelastning.

→ **Brug kun batteriopladere, der anbefales af producenten til at oplade batterierne.** En batterioplader, der passer til én batteritype, kan udgøre en risiko for brand, når den anvendes med et andet batteri.

→ **Batteriet leveres delvist opladet.** For at sikre batteriets fulde ydeevne, skal batteriet oplades fuldstændigt i batteriopladeren, før produktet bruges første gang.

→ Opbevar batterier utilgængeligt for børn.

→ **Åbn ikke batteriet.** Der er risiko for kortslutning.

→ **Der kan slippe dampe ud, hvis batteriet er beskadiget eller anvendt forkert. Batteriet kan brænde eller eksplodere.** Sørg for, at området er godt ventileret, og søg lægehjælp, hvis du oplever bivirkninger. Dampene kan irritere åndedrætsorganet.

→ **Ved forkert brug, eller hvis batteriet er beskadiget, kan batteriet udskille brandfarlig væske; undgå kontakt. Hvis væsken alligevel berøres, skal der skylles med vand. Hvis væsken kommer ind i øjnene, skal du kontakte lægen.** Væske, der siver ud fra batteriet, kan medføre irritation eller forbrænding.

- Hvis batteriet er defekt, kan det udskille væske, og genstande i nærheden kan blive våde. Kontrollér de berørte dele. Rengør eller udskift dem om nødvendigt.
- Batteriet må ikke kortsluttes. Når batteripakken ikke anvendes, skal du holde den væk fra andre metalgenstande, såsom papir, clips, mønter, nøgler, søm, skruer eller andre små metalgenstande, der kan kortslutte polerne. En kortslutning mellem batterikontakterne kan resultere i forbrændinger eller brand.
- Batterikontakterne kan være varme efter brug. Vær opmærksom på de varme kontakter, når du fjerner batteriet.
- Batteriet kan blive beskadiget af skarpe genstande som f.eks. søm eller skruetrækkere eller af ekstern kraft. Der kan opstå en intern kortslutning, og batteriet kan dermed brænde, ryge, eksplodere eller overophede.
- Der må aldrig udføres service på beskadigede batteripakker. Service på batteripakker bør kun udføres af producenten eller autoriserede serviceudbydere.
-  **Beskyt batteriet mod varme, hvilket omfatter vedvarende sollys, ild, snavs, vand og fugt.**  
Der er risiko for eksplosion og kortslutning.
- Batteriet må kun anvendes og opbevares ved en omgivende temperatur på mellem -20 °C og +50 °C. Batteriet må f.eks. ikke efterlades i din bil om sommeren. Ved temperaturer på < 0°C, kan ydeevnen blive reduceret afhængigt af enheden.
- Batteriet må kun oplades ved en omgivende temperatur på mellem 0 °C og +35 °C. Opladning uden for temperaturområdet kan beskadige batteriet og øge risikoen for brand.
- Efter brug skal du lade batteriet køle af i mindst 30 minutter, før du oplader eller opbevarer det.

### 1.3.3. Yderligere elektriske sikkerhedsanvisninger



#### FARE!

##### Risiko for hjertestop

- Dette produkt danner et elektromagnetisk felt, når det betjenes. Dette elektromagnetiske felt kan påvirke funktionen af aktive eller passive medicinske implantater (f.eks. pacemakere), hvilket kan medføre alvorlig personskade eller dødsfald.
- Kontakt din læge og producenten af dit implantat, før du bruger dette produkt.
  - Fjern batteriet, når du ikke bruger produktet.

- Hold batteriet og batteriopladeren væk fra regn, vand eller fugt.
- Undgå overdreven brug af produktet for at undgå overophedning af motoren og batteriet.
- Tag straks batteriet ud i nødstilfælde.

### 1.3.4. Yderligere personlig sikkerhedsanvisninger



#### FARE!

##### Risiko for kvælning

- Små dele kan nemt sluges. Der er også risiko for, at småbørn kan blive kvalt i kunststofposen.
- Hold små børn på afstand under monteringen.

- Brug kun originalt GARDENA-tilbehør. Uegnede børster kan medføre øget risiko for, at børsterne udvikler fejl eller forårsager flyvende genstande.
- Brug kun produktet, når sikkerhedsafskærmningen er monteret.
- Rør ikke ved bevægelige dele.
- Brug ikke produktet, hvis du er træt eller udmattet.
- Udfør altid en kort testkørsel før brug for at kontrollere, om produktet på nogen måde påvirker overfladerne på belægningsstenene eller panelerne.

## 2. MONTERING



#### FARE!

##### Risiko for skader

- Hvis produktet starter ved et uheld, kan folk komme til skade pga. ukrudtsbørsten.
- Fjern batteriet, før produktet samles.
  - Rør ikke ved bevægelige dele.

### 2.1. Levering

	Varenr. 14820-20	Varenr. 14820-55
<b>Ledningsfri ukrudtsbørste</b>	x	x
<b>Stålbørste</b>	x	x
<b>Batterioplader</b>	x	-
<b>Batteri (2 Ah)</b>	x	-
<b>Brugervejledning</b>	x	x

Ukrudtsbørsten leveres færdigsamlet.

### 2.2. Udskiftning af børste [fig. A1]

GARDENA-reservedelene kan fås hos din GARDENA-forhandler eller hos et GARDENA-servicecenter.

Der findes to GARDENA-ukrudtsbørster:

- **GARDENA-ukrudtsbørste med ståltråd varenr. 14821:** Til kraftig tilsmudsning i samlinger på modstandsdygtige overflader.
- **GARDENA-ukrudtsbørste med varenr. 14822:** Til skånsom rengøring af overflader, der nemt får ridser.

→ Brug kun en original GARDENA-ukrudtsbørste.

Brug beskyttelseshandsker for at undgå at få skader fra ukrudtsbørsten.

1. Løsn unbrakoskruen ① med en unbrakonøgle (bredde 4 mm) ved at dreje med uret (venstregevind).
2. Fjern unbrakoskruen ① sammen med spændeskiven ② fra holderen til ukrudtsbørsten ④.
3. Træk ukrudtsbørsten ③ sidelæns ud af ukrudtsbørsteholderen ④, og træk ukrudtsbørsten ③ nedad og ud af sikkerhedsafskærmningen ⑤. Samtidig skal du sørge for, at holderen til ukrudtsbørsten ④ forbliver på akslen.
4. Skub den nye ukrudtsbørste ③ ind i sikkerhedsafskærmningen nedefra ⑤, og sæt ukrudtsbørsten ③ på holderen til ukrudtsbørsten ④.
5. Sæt spændeskiven ② på holderen til ukrudtsbørsten ④.
6. Indsæt unbrakoskruen ① i holderen til ukrudtsbørsten ④.
7. Skru unbrakoskruen stramt ① ind i holderen til ukrudtsbørsten ④ med en unbrakonøgle (bredde 4 mm) ved at dreje den **mod uret (venstregevind)**.

## 3. BETJENING



#### FARE!

##### Risiko for skader

- Hvis produktet starter utilsigtet, kan folk komme til skade pga. ukrudtsbørsten.
- Fjern batteriet, før produktet justeres.

### 3.1. Opladning af batteriet [fig. O1/O2/O3]



#### ADVARSEL!

##### Beskadigelse af ejendom

- Hvis spændingen på strømkilden ikke svarer til specifikationerne på batteriets typeskilt, kan batteriopladeren blive beskadiget.
- Vær opmærksom på netspændingen.



#### FARE!

##### Risiko for skader

- Du kan få fingrene i klemme, når du sætter batteriet i.
- Pas på fingrene.

Den intelligente ladeproces registrerer automatisk batteriets ladetilstand og oplader batteriet ved optimal ladestrøm afhængigt af batteriets temperatur og batterispænding. Dette beskytter batteriet og holder det fuldt opladet, når det opbevares i batteriopladeren.

1. Tryk på batteriudløserknappen (A), og tag batteriet (B) ud af batteriholderen (D).
2. Slut batteriopladeren (C) til strømudtag.
3. Skub batteriopladeren (C) på batteriet (B).

Når indikatoren for batteriopladeren (L) på batteriopladeren blinker grønt, bliver batteriet ladet op.

Når indikatoren (L) på batteriopladeren lyser konstant grønt, er batteriet fuldt opladet (ladetid, se 7. TEKNISKE DATA).

4. Kontrollér ladetilstanden med jævne mellemrum under opladning.
5. Når batteriet (B) er fuldt opladet, kan det (B) kobles fra (C) batteriopladeren.

## 3.2. Hvad indikatorelementerne betyder

### 3.2.1 Indikatoren på batteriopladeren [fig. O3]

#### Blinkende indikator på batteriopladeren



Ladecykklussen angives ved, at indikatoren på batteriopladeren blinker.

**Bemærk:** Opladningen kan kun udføres, hvis batteriets temperatur er inden for det tilladte temperaturområde for opladning, se 7. TEKNISKE DATA.

#### Batteriopladningsindikatoren lyser konstant



Et **konstant lys** på batteriopladningsindikatoren betyder, at batteriet er ladet fuldstændigt op, eller at batteriets temperatur er uden for det tilladte temperaturområde for opladning, og at batteriet derfor ikke kan lades op. Så snart det tilladte temperaturområde er nået, oplades batteriet.

Hvis batteriet ikke er isat, betyder et **konstant lys** på batteriopladningsindikatoren, at strømskiftet er sat i stikkontakten, og at batteriopladeren er klar til brug.

### 3.2.2 Indikator for batteriets ladetilstand på produktet [Fig. O4/O7]

Når produktet er startet, vises indikatoren for batteriets ladetilstand i 5 sekunder.

Indikator for batteriets ladestatus	Batteriladestatus
Ⓛ, Ⓜ og Ⓝ lyser grønt	67-100 % opladet
Ⓛ og Ⓜ lyser grønt	34-66 % opladet
Ⓛ lyser grønt	11-33 % opladet
Ⓛ blinker grønt	0-10 % opladet

#### Når LED'en blinker grønt, skal batteriet oplades.

Hvis fejl-LED'en lyser eller blinker, se "6. FEJLAFHJÆLPNING".

### 3.3. Arbejdsposition [fig. O5]

→ Hold den ledningsfri ukrudtsbørste i opretstående position med den ene hånd på håndtaget og den anden hånd på hjælpegrebet.

### 3.4. Justering af hjælpehåndtagets position [fig. O6]



#### FARE!

##### Risiko for skader

Justering af hjælpehåndtaget udgør en risiko for at få fingrene i klemme.  
→ Pas på fingrene, når hjælpehåndtaget justeres.

Hjælpehåndtagets position kan indstilles efter din højde.

Når den ledningsfri ukrudtsbørste er justeret korrekt til din højde, er din stilling oprejst, og ukrudtsbørsten vil berøre den overflade, der skal rengøres, i arbejdsposition.

1. Træk i håndtaget.
2. Vip hjælpehåndtaget til den ønskede position.
3. Slip grebet igen, indtil det låser.

### 3.5. Justering af skaftets længde [fig. O6]



#### FARE!

##### Risiko for skader

Når skaftet er trukket helt ind (transportstilling), er håndtaget for tæt på børsterne.  
→ Start kun den ledningsfrie ukrudtsbørste, når skaftet er trukket ud.

Skaftets længde kan justeres trinløst til din højde.

1. Løsn klembøsningen.
2. Træk skaftet ud til den ønskede længde.
3. Spænd klembøsningen fast igen.

### 3.6. Start/stop af den ledningsfrie ukrudtsbørste [fig. O1/O5/O7]



#### FARE!

##### Risiko for dødsfald

Hvis du beskadiger kabler, der ikke umiddelbart er synlige under brug af produktet, kan det medføre personskade eller dødsfald.

- Kontrollér arbejdsområdet for skjulte kabler, før du bruger produktet. Fjern dem om nødvendigt.
- Hold omkringstående på afstand.
- Bær sikkerhedssko.



#### FARE!

##### Risiko for skader

Hvis produktet ikke stopper, når starthåndtaget slippes, kan der opstå personskade.

- Omgå ikke sikkerhedsanordninger eller -kontakter. Du må f.eks. ikke fastgøre starthåndtaget til håndtaget.



#### FARE!

##### Risiko for skader

Hvis produktet anvendes uden en sikkerhedsafskærmning, kan du og omkringstående komme til skade på grund af flyvende dele.

- Brug kun produktet, når sikkerhedsafskærmningen er monteret.
- Bær sikkerhedsbriller.
- Hold omkringstående på afstand.



#### FARE!

##### Risiko for skader

Produktets driftsstøj under brug kan beskadige hørelsen.

- Brug høreværn ved brug af dette produkt.

### 3.6.1 Start af ukrudtsbørsten

1. Kontrollér, om der er små sten i ukrudtsbørsterne, før du starter. Fjern dem, hvis der er nogen.
2. Skub batteriet ind i batteriholderen, indtil du kan høre, at det sidder fast.
3. Placer den ledningsfrie ukrudtsbørste parallelt med styrehjulet, og børst på den samling, der skal rengøres. Hold den ledningsfrie ukrudtsbørste i arbejdsvinklen, og sørg for, at gummikanten på beskyttelsesskærmen er lige over jorden.
4. Tryk på sikkerhedslåsen med én finger, og hold den ledningsfrie ukrudtsbørste med den ene hånd på håndtaget og den anden hånd på hjælpehåndtaget.
5. Træk starthåndtaget mod håndtaget.

Den ledningsfrie ukrudtsbørste starter, og indikatoren for batteriets ladetilstand vises i 5 sekunder.

### 3.6.2 Standsning af ukrudtsbørsten

1. Slip starthåndtaget.
2. Tryk på batteriudløserknappen, og tag batteriet ud af batteriholderen.

Den ledningsfrie ukrudtsbørste stopper.

### 3.7. Justering af ukrudtsbørstens rotationshastighed [fig. O7]

Du kan justere ukrudtsbørstens rotationshastighed trinløst fra **min. 700** til **maks. 1800 O/MIN.**

- Drej strømregulatoren til den ønskede position.

## 4. VEDLIGEHOLDELSE



#### FARE!

##### Risiko for skader

Hvis produktet starter ved et uheld, kan folk komme til skade pga. ukrudtsbørsten.

- Fjern batteriet, før der udføres service på produktet.
- Rør ikke ved bevægelige dele.

### 4.1. Rengøring af ukrudtsbørsten [fig. M1]



#### FARE!

##### Risiko for personskade og skader på ejendom

Hvis produktet ikke rengøres korrekt, kan det skade personer og produktet.

- Brug ikke vand eller en vandstråle (især en højtryksvandstråle) til rengøring af produktet.
- Brug ikke kemikalier, herunder benzin eller opløsningsmidler, til at rengøre produktet. Nogle af disse stoffer kan ødelægge vigtige plastdele.

Ventilationsåbningerne skal altid være rene.

1. Brug en fugtig klud til at rengøre den ledningsfri ukrudtsbørste.
2. Brug en blød børste til at rengøre ventilationsåbningerne (14). Brug ikke en skruetrækker.
3. Rengør alle bevægelige dele efter hver brug.

#### 4.2. Udskiftning af børsten

Hvis den ledningsfri ukrudtsbørstes hus kommer i kontakt med jorden under rengøring af samlinger på grund af slitage, skal børsten udskiftes.

→ Udskift børsten (se "2.2. UDSKIFTNING AF BØRSTE").

#### 4.3. Rengøring af batteriet og batteriopladeren

**FARE!**  
**Risiko for skader**  
 Du kan få fingrene i klemme, når du sætter batteriet i.  
 → Pas på fingrene.

Overfladen og kontakterne på batteriet og på batteriopladeren skal være rene og tørre, før batteriet sluttes til batteriopladeren.

→ Brug ikke rindende vand.

##### 4.3.1 Rengøring af batteriet

Brug ikke kemiske stoffer til at rengøre batteriet.

→ Brug en blød, ren og tør børste til at rengøre ventilationsåbningerne og batteriets kontakter af og til.

##### 4.3.2 Rengøring af batteriopladeren

→ Brug en blød, tør klud til at rengøre kontakterne og plastikdelene.

## 5. OPBEVARING

### 5.1. Tage produktet ud af drift

**Produktet skal opbevares utilgængeligt for børn.**

1. Efter brug skal du lade batteriet køle af, før du oplader eller opbevarer det.
2. Tag batteriet ud.
3. Oplad batteriet.
4. Rengør ukrudtsbørsten, batteriet og batteriopladeren (se 4. VEDLIGE-HOLDELSE).
5. Opbevar ukrudtsbørsten, batteriet og batteriopladeren på et tørt, lukket og frostsikkert sted.
6. Opbevar ikke ukrudtsbørsten i opretstående position på børsten.  
*Det forhindrer, at børsten deformeres.*

## 6. FEJLAFHJÆLPNING

**FARE!**  
**Risiko for skader**  
 Hvis produktet starter ved et uheld, kan folk komme til skade pga. ukrudtsbørsten.  
 → Fjern batteriet, før der udføres service på produktet.  
 → Rør ikke ved bevægelige dele.

Problem	Mulig årsag	Afhjælpning
<b>Ukrudtsbørsten er blokeret.</b>	En forhindring blokerer ukrudtsbørsten.	→ Fjern forhindringen.
<b>Beskyttelsesdækslet (5) er beskadiget.</b>	Beskyttelsesdækslet (5) har revner eller huller.	→ Udskift beskyttelsesdækslet (5). → Kontakt GARDENA Service angående dette.
<b>Ukrudtsbørsten renses ikke ordentligt eller vibrerer ikke.</b>	Ukrudtsbørsten er slidt.	→ Udskift ukrudtsbørsten.
<b>Ukrudtsbørsten stopper ikke.</b>	Starthåndtaget sidder fast.	→ Tag batteriet ud, og løsn starthåndtaget.

Problem	Mulig årsag	Afhjælpning
<b>Ukrudtsbørsten starter eller stopper ikke.</b> <b>LED (1) blinker grønt [fig. O4].</b>	Batteriet er fladt.	→ Oplad batteriet.
<b>Ukrudtsbørsten starter eller stopper ikke.</b> <b>Fejl-LED (W) er rød [fig. O4].</b>	Batteriets temperatur ligger uden for det tilladte område.	→ Vent til batteriets temperatur igen ligger mellem 0 °C og +45 °C.
	Der er vanddråber eller fugt mellem batteriets kontakter.	→ Brug en tør klud til at fjerne vanddråber eller fugt.
	En blokering blokerer motoren.	→ Fjern blokeringen.
<b>Ukrudtsbørsten starter eller stopper ikke.</b> <b>Fejl-LED (W) blinker rødt [fig. O4].</b>	Produktet er beskadiget.	→ Kontakt GARDENA Service.
<b>Ukrudtsbørsten starter eller stopper ikke.</b> <b>Fejl-LED (W) lyser ikke [fig. O4].</b>	Batteriet er ikke sat helt ind i batteriholderen.	→ Skub batteriet helt ind i batteriholderen, indtil du kan høre, at det sidder fast.
	Batteriet er beskadiget.	→ Udskift batteriet.
	Produktet er beskadiget.	→ Kontakt GARDENA Service.
<b>Ladecyklingen virker ikke.</b>	Batteriet er ikke (rigtigt) tilsluttet.	→ Tilslut batteriet til batteriopladeren ordentligt.
<b>Batteriopladningsindikatoren (L) lyser konstant grønt.</b>	Batterikontakterne er snavsede.	→ Rengør batteriets kontakter (f.eks. ved flere gange at tilslutte og frakoble det flere gange). → Udskift om nødvendigt batteriet.
	Batteriets temperatur er uden for det tilladte område.	→ Vent til batteriets temperatur igen ligger mellem 0 °C og +45 °C.
	Batteriet er beskadiget.	→ Udskift batteriet.
<b>Ladecyklingen virker ikke.</b> <b>Batteriopladningsindikatoren (L) lyser ikke.</b>	Strømskikket på batteriopladeren er ikke sat korrekt i.	→ Sæt stikket helt ind i strømudtaget.
	Strømudtaget, strømkablet eller batteriopladeren er beskadiget.	→ Kontrollér netspændingen. Få om nødvendigt batteriopladeren eftersat af en autoriseret forhandler eller af GARDENA Service.

### Bemærk:

Reparationer må kun udføres af GARDENAS servicecentre eller specialiserede forhandlere, der er godkendt af GARDENA.

→ Kontakt dit GARDENA-servicecenter i tilfælde af andre fejl (se bagside).

## 7. TEKNISKE DATA

Ledningsfri ukrudtsbørste	Enhed	Værdi (varenr. 14820)
<b>Børstehastighed (min.-maks.)</b>	O/MIN	700-1800
<b>Diameter på ståltrådsbørsten</b>	mm	110
<b>Vægt (uden batteri)</b>	kg	2,2
<b>Lydtrykniveau <math>L_{BA}^{1)}</math></b>	dB	67
<b>Usikkerhed <math>k_{PA}</math></b>		3
<b>Støjniveau på lydeffekt <math>L_{WA}^{2)}</math></b>		
<b>målt/garanteret</b>		87 / 90
<b>Usikkerhed <math>k_{WA}</math></b>	dB(A)	3
<b>Hånd-/armvibration <math>a_{vhw}^{1)}</math></b>		≤ 2,5
<b>Usikkerhed <math>k_{vhw}</math></b>	m/s <sup>2</sup>	1,5

Målemetoder i henhold til:

1) EN 62841-4-4 2) RL 2000/14/EC/S.I. 2001 NR. 1701

**Bemærk:** Den angivne vibrationsemissionsværdi blev målt i henhold til en standardiseret testmetode og kan bruges til at sammenligne elværktøj med hinanden. Denne værdi kan også bruges til en foreløbig eksponeringsvurdering. Vibrationsemissionsværdien kan variere ved faktisk brug af elværktøjet afhængigt af, hvordan det anvendes. Som en sikkerhedsforanstaltning bør du ikke arbejde med maskinen i mere end en time uden en pause.

Systembatteri PBA 18 V 2,0 Ah W-B	Enhed	Værdi (varenr. 14902)
Batterispænding	V (DC)	18
Batterikapacitet	Ah	2.0
Antal celler (li-ion)		5
Egnede batteriopladere til POWER FOR ALL-systemet	AL 1810 CV/AL 1815 CV/AL18V-20/AL 1830 CV/AL 1880 CV	

Batterioplader AL 1810 CV P4A	Enhed	Værdi (varenr. 14900)
Netspænding	V (AC)	220-240
Netfrekvens	Hz	50-60
Nominal effekt	W	26
Batteriladepænding	V (DC)	18
Maks. batteriladestrøm	mA	1000
Batteriopladningstid (ca.)		
PBA 18 V 2,0 AH W-B	min.	115
PBA 18 V 2,5 Ah W-B	min.	136
PBA 18 V 4,0 Ah W-C	min.	228
Tilladt temperatur-område for opladning	°C	0-35
Vægt i henhold til EPTA-procedure 01:2014	kg	0,17
Beskyttelsesklasse		□/II
Egnede batterier til POWER FOR ALL-systemet		PBA 18V

## 8. TILBEHØR/RESERVEDELE

GARDENA-ukrudtsbørste med ståltråd	Som erstatning for en slid stålborste.	Varenr. 14821
GARDENA-ukrudtsbørste med nylon	Som erstatning for en slid nylonborste.	Varenr. 14822
GARDENA-systembatteri P4A PBA 18 V/45 P4A PBA 18 V/72	Batteri til yderligere driftstid eller til udskiftning.	Varenr. 14903 Varenr. 14905
GARDENA batteridrevet hurtigoplader AL 1830 CV P4A	Til hurtig opladning af POWER FOR ALL-systembatterier PBA 18 V..W-..	Varenr. 14901

## 9. GARANTI/SERVICE

### 9.1. Produktregistrering

Registrer dit produkt på [gardena.com/registration](https://www.gardena.com/registration).

### 9.2. Service

Du kan finde de aktuelle kontaktoplysninger for vores tjeneste på bagsiden og online:

- Danmark:  
<https://www.gardena.com/dk/support/support/kontakt/>
- Island:  
<https://www.gardena.com/int/support/advice/contact/>

## 10. BORTSKAFFELSE

### 10.1. Bortskaffelse af ukrudtsbørsten (i overensstemmelse med direktiv 2012/19/EU/S.I. 2013 nr. 3113):



Produktet må ikke bortskaffes med normalt husholdningsaffald. Det skal bortskaffes iht. de gældende lokale miljøforskrifter.

#### VIGTIGT!

→ Bortskaf produktet gennem din lokale genbrugsstation.

### 10.2. Bortskaffelse af batteriet:



Batteriet indeholder litium-ion-celler, som skal bortskaffes adskilt fra almindeligt husholdningsaffald ved slutningen af deres levetid.

Li-ion

#### VIGTIGT!

1. Afład litium-ion-cellerne helt (kontakt GARDENA Service vedrørende dette).
2. Sørg for, at litium-ion-cellekontakterne ikke kortsluttes ved at anbringe tape over dem.
3. Bortskaf litium-ion-cellerne på korrekt vis på eller via den lokale genbrugsstation.

## el Βούρτσα αγριόχορτων με μπαταρία EasyWeed 1800 V P4A

### Μετάφραση των πρωτότυπων οδηγιών.

1. ΠΡΟΕΙΔΟΠΟΙΗΣΕΙΣ ΑΣΦΑΛΕΙΑΣ	38
2. ΣΥΝΑΡΜΟΛΟΓΗΣΗ	41
3. ΛΕΙΤΟΥΡΓΙΑ	41
4. ΣΥΝΤΗΡΗΣΗ	42
5. ΑΠΟΘΗΚΕΥΣΗ	43
6. ΑΝΤΙΜΕΤΩΠΙΣΗ ΠΡΟΒΛΗΜΑΤΩΝ	43
7. ΤΕΧΝΙΚΑ ΣΤΟΙΧΕΙΑ	44
8. ΑΞΕΣΟΥΑΡ/ΑΝΤΑΛΛΑΚΤΙΚΑ	44
9. ΕΓΓΥΗΣΗ/ΣΕΡΒΙΣ	44
10. ΑΠΟΡΡΙΨΗ	44

## 1. ΠΡΟΕΙΔΟΠΟΙΗΣΕΙΣ ΑΣΦΑΛΕΙΑΣ

### 1.1. Σύμβολα στο προϊόν



→ Διαβάστε το εγχειρίδιο χρήσης.



→ Foråte ωτοασπίδες και προστατευτικά γυαλιά.



→ Μην εκθέτετε το προϊόν σε βροχή.



→ Κρατήστε τυχόν παριστάμενα άτομα σε απόσταση.



→ Προσέξτε για αντικείμενα που εκσφενδονίζονται.



→ Αφαιρέστε την μπαταρία πριν από οποιαδήποτε εργασίες καθαρισμού και συντήρησης.



→ Να φοράτε προστατευτικά υποδήματα.



→ Προσέξτε τις αιχμηρές βούρτσες. Οι βούρτσες συνεχίζουν να κινούνται μετά την απενεργοποίηση.

## 1.2. Γενικές προειδοποιήσεις ασφαλείας

### 1.2.1. Γενικές υποδείξεις ασφαλείας για ηλεκτρικά εργαλεία



#### ΠΡΟΕΙΔΟΠΟΙΗΣΗ!

Διαβάστε όλες τις προειδοποιήσεις, τις οδηγίες, τις εικόνες και τις προδιαγραφές ασφαλείας που παρέχονται με αυτό το μηχάνημα.

Η μη τήρηση των προειδοποιήσεων και οδηγιών ασφαλείας μπορεί να προκαλέσει ηλεκτροπληξία, πυρκαγιά ή/και σοβαρό τραυματισμό.

Φυλάσσετε όλες τις προειδοποιήσεις και τις οδηγίες ώστε να μπορείτε να ανατρέχετε σε αυτές.

Ο όρος «μηχάνημα» που χρησιμοποιείται στις προειδοποιήσεις ασφαλείας αναφέρεται σε μηχανήματα που λειτουργούν με ηλεκτρικό ρεύμα (με καλώδιο) και σε μηχανήματα που λειτουργούν με μπαταρία (χωρίς καλώδιο).

#### 1) Ασφάλεια περιοχής εργασίας

**α) Διατηρείτε την περιοχή εργασίας σας καθαρή και καλά φωτισμένη**, καθώς οι ακατάστατες ή σκοτεινές περιοχές εργασίας μπορεί να προκαλέσουν ατυχήματα.

**β) Μην χρησιμοποιείτε το μηχάνημα σε εκρηκτικές ατμόσφαιρες, π.χ. παρουσία εύφλεκτων υγρών, αερίων ή σκόνης.** Τα ηλεκτρικά εργαλεία δημιουργούν σπινθήρες που μπορούν να προκαλέσουν ανάφλεξη της σκόνης ή των ατμών.

**γ) Όταν χειρίζεστε ένα μηχάνημα, κρατήστε σε απόσταση παιδιά ή άλλα παρίσταμενα άτομα.** Εάν αποσπαστεί η προσοχή σας, ενδέχεται να χάσετε τον έλεγχο του μηχανήματος.

#### 2) Ηλεκτρική ασφάλεια

**α) Το βύσμα του μηχανήματος πρέπει να ταιριάζουν στην πρίζα. Μην τροποποιείτε ποτέ το βύσμα. Μην χρησιμοποιείτε φινι προσσαρμογέα με ηλεκτρικά εργαλεία που διαθέτουν προστασία γείωσης.** Η χρήση μη τροποποιημένων φινι και συμβατών πριζών μειώνει τον κίνδυνο ηλεκτροπληξίας.

**β) Αποφεύγετε τη φυσική επαφή του σώματος με γειωμένες επιφάνειες, όπως σωλήνες, καλοριφέρ, κουζίνες και ψυγεία.** Υπάρχει αυξημένος κίνδυνος ηλεκτροπληξίας, εάν το σώμα σας έρθει σε επαφή με γείωση.

**γ) Μην εκθέτετε τα μηχανήματα σε συνθήκες βροχής ή υγρασίας.** Σε περίπτωση εισχώρησης νερού στο μηχάνημα, αυξάνεται ο κίνδυνος ηλεκτροπληξίας.

**δ) Μην χρησιμοποιείτε το καλώδιο για να μεταφέρετε το μηχάνημα, για να το κρεμάσετε ή για να αποσυνδέσετε το βύσμα από την πρίζα. Φυλάσσετε το καλώδιο μακριά από πηγές θερμότητας, λάδια, αιχμηρές γωνίες και κινούμενα εξαρτήματα.** Εάν το καλώδιο καταστραφεί ή εμπλακεί, αυξάνεται ο κίνδυνος ηλεκτροπληξίας.

**ε) Όταν χρησιμοποιείτε ένα μηχάνημα σε εξωτερικό χώρο, χρησιμοποιείτε μόνο καλώδια προέκτασης που είναι κατάλληλα για χρήση σε εξωτερικό χώρο.** Η χρήση καλωδίου κατάλληλου για εξωτερικό χώρο μειώνει τον κίνδυνο ηλεκτροπληξίας.

**στ) Αν η χρήση ενός μηχανήματος σε χώρο με υγρασία είναι αναπόφευκτη, χρησιμοποιήστε μια διάταξη προστασίας από ρεύματα διαρροής. Η χρήση μιας συσκευής RCD μειώνει τον κίνδυνο ηλεκτροπληξίας.**

#### 3) Ατομική προστασία

**α) Να είστε σε εγρήγορση, να προσέχετε τι κάνετε και να χρησιμοποιείτε την κοινή λογική όταν χρησιμοποιείτε ένα μηχάνημα. Μην χρησιμοποιείτε τα μηχανήματα όταν είστε κουρασμένοι ή υπό την επήρεια ναρκωτικών, αλκοόλ ή φαρμάκων.**

Μια στιγμή απροσεξίας κατά τον χειρισμό των μηχανημάτων μπορεί να προκαλέσει σε σοβαρό τραυματισμό.

**β) Να φοράτε εξοπλισμό ατομικής προστασίας και σε κάθε περίπτωση γυαλιά προστασίας.** Ο εξοπλισμός προστασίας, όπως προστατευτική μάσκα αναπνοής, αντιολισθητικά παπούτσια ασφαλείας, κράνος ή προστατευτική ακοή σε κατάλληλες συνθήκες, μειώνει τον κίνδυνο τραυματισμών.

**γ) Αποφεύγετε την ακούσια εκκίνηση του μηχανήματος. Βεβαιωθείτε ότι το μηχάνημα είναι απενεργοποιημένο πριν το συνδέσετε στην πηγή τροφοδοσίας ή/και στην μπαταρία, πριν το σηκώσετε ή το μεταφέρετε.** Η μεταφορά των μηχανημάτων, ενώ έχετε το χέρι σας στον διακόπτη, ή η σύνδεση ενεργοποιημένων μηχανημάτων σε πρίζα ενέχει κίνδυνο ατυχημάτων.

**δ) Αφαιρέστε τυχόν εργαλεία βαθμονόμησης ή κλειδιά προτού ενεργοποιήσετε το μηχάνημα.** Ένα εργαλείο ή κλειδί που έχει παραμείνει μέσα σε ένα περιστρεφόμενο εξάρτημα του μηχανήματος μπορεί να προκαλέσει τραυματισμό.

**ε) Διατηρείτε σωστή στάση του σώματος. Να πατάτε καλά τα πόδια σας και να διατηρείτε την ισορροπία σας συνεχώς.** Έτσι επιτυγχάνεται ο καλύτερος έλεγχος του μηχανήματος σε τυχόν απρόβλεπτες καταστάσεις.

**στ) Να φοράτε κατάλληλο ρουχισμό. Μην φοράτε φαρδιά ρούχα ή κοσμήματα. Φροντίστε ώστε τα μαλλιά, τα ενδύματα και τα γάντια σας να είναι μακριά από κινούμενα εξαρτήματα.**

Τα φαρδιά ρούχα, τα κοσμήματα ή τα μακριά μαλλιά ενδέχεται να πιαστούν σε κινούμενα μέρη.

**ζ) Εάν μπορούν να τοποθετηθούν διατάξεις για την απομάκρυνση και τη συλλογή σκόνης, πρέπει να συνδέονται και να χρησιμοποιούνται σωστά.** Χρησιμοποιείτε σύστημα συλλογής σκόνης για να μειώσετε τους κινδύνους που σχετίζονται με τη σκόνη.

**η) Μην παρασύρετε σε μια εσφαλμένη αίσθηση ασφάλειας και μην αγνοείτε τους κανόνες ασφαλείας για τα μηχανήματα, ακόμα και αν είστε εξοικειωμένοι με το ηλεκτρικό εργαλείο που το χρησιμοποιείτε συχνά.** Μια απρόσεκτη ενέργεια μπορεί να προκαλέσει σοβαρό τραυματισμό σε κλάσμα του δευτερολέπτου.

#### 4) Χρήση και φροντίδα του μηχανήματος

**α) Μην υπερφορτώνετε το μηχάνημα. Χρησιμοποιείτε το σωστό μηχάνημα για την εφαρμογή σας.** Το κατάλληλο μηχάνημα θα έχει καλύτερες επιδόσεις και θα προσφέρει μεγαλύτερη ασφάλεια στον βαθμό για τον οποίο έχει σχεδιαστεί.

**β) Μην χρησιμοποιείτε το μηχάνημα αν ο διακόπτης του είναι ελαττωματικός.** Ένα μηχάνημα που δεν μπορεί να ελεγχθεί από τον διακόπτη είναι επικίνδυνο και πρέπει να επισκευαστεί.

**γ) Αποσυνδέστε το βύσμα από την πηγή τροφοδοσίας ή/και αφαιρέστε την μπαταρία πριν από τη ρύθμιση του μηχανήματος, την αλλαγή εξαρτημάτων ή τη φύλαξη του μηχανήματος.**

Αυτά τα μέτρα ασφαλείας αποκλείουν την ενεργοποίηση του ηλεκτρικού εργαλείου κατά λάθος.

**δ) Φυλάσσετε τα ηλεκτρικά εργαλεία που δεν χρησιμοποιείτε σε μέρος στο οποίο δεν έχουν πρόσβαση παιδιά και μην επιτρέψετε σε άτομα που δεν είναι εξοικειωμένα με το μηχάνημα ή δεν έχουν μελετήσει τις οδηγίες να χειρίζονται το μηχάνημα.** Τα μηχανήματα είναι επικίνδυνα στα χέρια μη εκπαιδευμένων χρηστών.

**ε) Συντηρείτε τα μηχανήματα με προσοχή. Ελέγξτε το μηχάνημα για τυχόν λανθασμένη ευθυγράμμιση ή κινούμενα εξαρτήματα που μαγκώνουν, σπασμένα εξαρτήματα ή άλλες καταστάσεις που μπορεί να επηρεάσουν τη λειτουργία του μηχανήματος. Φροντίστε να αντικατασταθούν τα χαλασμένα εξαρτήματα πριν χρησιμοποιήσετε το μηχάνημα.** Πολλά ατυχήματα προκαλούνται από μηχανήματα που δεν συντηρούνται σωστά.

**στ) Διατηρείτε τα εργαλεία κοπής αιχμηρά και καθαρά.** Εάν τα εργαλεία κοπής συντηρούνται σωστά, με αιχμηρές άκρες κοπής, είναι λιγότερο πιθανή η εμπλοκή τους και πιο εύκολος ο έλεγχός τους.

**ζ) Χρησιμοποιείτε το μηχάνημα, τα αξεσουάρ, τις κεφαλές εργαλείων κ.λπ. σύμφωνα με τις οδηγίες αυτές, λαμβάνοντας υπόψη τις συνθήκες εργασίας και την εργασία που πρέπει να εκτελεστεί.** Η χρήση του μηχανήματος για εργασίες διαφορετικές από αυτές για τις οποίες προορίζεται μπορεί να προκαλέσει επικίνδυνες καταστάσεις.

**η) Διατηρείτε τις λαβές και τις επιφάνειες κρατημάτων στεγνές και καθαρές, χωρίς λάδια και γράσο.** Οι ολισθηρές λαβές και επιφάνειες κρατημάτων δεν επιτρέπουν τον ασφαλή χειρισμό και έλεγχο του μηχανήματος σε απρόβλεπτες καταστάσεις.

#### 5) Χρήση και φροντίδα του εργαλείου μπαταρίας

**α) Χρησιμοποιείτε μόνο φορτιστές μπαταρίας που συνιστώνται από τον κατασκευαστή για τη φόρτιση των μπαταριών.** Ένας φορτιστής κατάλληλος για έναν τύπο μπαταρίας μπορεί να δημιουργήσει κίνδυνο φωτιάς κατά τη χρήση με άλλη μπαταρία.

**β) Χρησιμοποιείτε μόνο τις προβλεπόμενες μπαταρίες στα μηχανήματα.** Η χρήση οποιασδήποτε άλλης μπαταρίας μπορεί να προκαλέσει κίνδυνο τραυματισμού και πυρκαγιάς.

**γ) Όταν δεν χρησιμοποιείτε την μπαταρία, πρέπει να την φυλάσσετε μακριά από συνδετήρες, νομίσματα, κλειδιά, καρφιά, βίδες ή άλλα μικρά μεταλλικά αντικείμενα, που μπορεί να προκαλέσουν ένωση των πόλων.**

Η βραχυκύκλωση των ακροδεκτών της μπαταρίας μεταξύ τους μπορεί να προκαλέσει εγκαύματα ή πυρκαγιά.

**δ) Υπάρχει πιθανότητα διαρροής υγρού από την μπαταρία, εάν δεν χρησιμοποιήσετε σωστά. Αποφύγετε την επαφή. Σε περίπτωση τυχαίας επαφής, ξεπλύνετε με νερό.** Εάν το υγρό έρθει σε επαφή με τα μάτια, ζητήστε επίσης ιατρική βοήθεια. Το υγρό που εκτοξεύεται από την μπαταρία μπορεί να προκαλέσει ερεθισμό ή εγκαύματα.

**Μην χρησιμοποιείτε ελαττωματικές ή τροποποιημένες μπαταρίες.**

Οι μπαταρίες που έχουν υποστεί ζημιά ή τροποποίηση μπορεί να παρουσιάσουν απρόβλεπτη συμπεριφορά με αποτέλεσμα να προκληθεί κίνδυνο πυρκαγιάς, έκρηξης ή τραυματισμού.

**στ) Μην εκθέτετε την μπαταρία σε φωτιά ή υψηλές θερμοκρασίες.** Η φωτιά ή θερμοκρασίες άνω των 130 °C μπορεί να προκαλέσουν έκρηξη.

**ζ) Τηρείτε όλες τις οδηγίες φόρτισης και μην φορτίζετε την μπαταρία ή το εργαλείο μπαταρίας εκτός των ορίων θερμοκρασίας που παρατίθενται στο εγχειρίδιο χρήσης.** Η εσφαλμένη φόρτιση ή η φόρτιση εκτός των ορίων θερμοκρασίας μπορεί να καταστρέψει την μπαταρία και να αυξήσει τον κίνδυνο πυρκαγιάς.

#### 6) Σέρβις

**α) Η επισκευή του μηχανήματός σας πρέπει να γίνεται μόνο από εξειδικευμένο προσωπικό και μόνο με γνήσια ανταλλακτικά.** Με τον τρόπο αυτόν εξασφαλίζεται η ασφάλεια του μηχανήματος.

**β) Μην εκτελείτε ποτέ εργασίες σέρβις σε μπαταρίες που έχουν υποστεί ζημιά.** Όλες οι εργασίες συντήρησης των μπαταριών θα πρέπει να εκτελούνται μόνο από τον κατασκευαστή ή από εξουσιοδοτημένα κέντρα σέρβις μετά την πώληση.

### 1.2.2. Οδηγίες ασφαλείας για τις βούρτσες αγριόχορτων

→ Διαβάστε προσεκτικά τις οδηγίες. Εξοικειωθείτε με τα χειριστήρια και τη σωστή χρήση του προϊόντος.

→ Μην επιτρέψετε ποτέ σε παιδιά ή άλλα άτομα, που δεν έχουν εξοικειωθεί με αυτές τις οδηγίες, να χρησιμοποιήσουν τη βούρτσα αγριόχορτων. Οι τοπικοί κανονισμοί μπορεί να θέτουν περιορισμούς για την ηλικία του χειριστή.

→ Μην χρησιμοποιείτε ποτέ τη βούρτσα αγριόχορτων, εάν σε μικρή απόσταση υπάρχουν άτομα, ιδιαίτερα παιδιά, ή κατοικίδια.

→ Λάβετε υπόψη ότι ο χειριστής ή ο χρήστης είναι υπεύθυνος για ατυχήματα ή επικίνδυνες καταστάσεις που μπορεί να προκληθούν σε άλλα άτομα ή στην περιοχή τους.

→ Φοράτε πάντα προστατευτικά για τα αυτιά και τα μάτια, υποδήματα μεγάλης αντοχής και μακριά παντελόνια κατά τη χρήση της βούρτσας αγριόχορτων.

→ Επιθεωρήστε προσεκτικά την επιφάνεια όπου θα χρησιμοποιηθεί η βούρτσα αγριόχορτων και αφαιρέστε όλες τις πέτρες, τα κλαδιά, τα καλώδια, τα κόκαλα και οποιαδήποτε άλλα ξένα αντικείμενα.

- Πριν από τη χρήση, επιθεωρείτε πάντα οπτικά το προϊόν για να βεβαιωθείτε ότι η βούρτσα αγριόχορτων δεν είναι φθαρμένη ή κατεστραμμένη. Πρέπει να αντικαθιστάτε ολόκληρη τη βούρτσα αγριόχορτων ως σετ αν έχει φθαρεί ή υποστεί ζημιά, για να διατηρείται η ισορροπία.
- Πρέπει να χρησιμοποιείτε μόνο ανταλλακτικά και αξεσουάρ που συνιστώνται από τον κατασκευαστή.
- Χρησιμοποιείτε τη βούρτσα αγριόχορτων μόνο όταν ο φωτισμός είναι καλός.
- Να είστε πάντα σίγουροι όταν βαδίζετε σε κεκλιμένες επιφάνειες.
- Μην τρέχετε ποτέ ενώ χρησιμοποιείτε τη βούρτσα αγριόχορτων.
- Να είστε ιδιαίτερα προσεκτικοί όταν τραβάτε τη βούρτσα αγριόχορτων προς το μέρος σας.
- Βεβαιωθείτε ότι η βούρτσα αγριόχορτων έχει σταματήσει πριν διασχίσετε άλλες επιφάνειες εκτός από γρασίδι και κατά τη μεταφορά της βούρτσας αγριόχορτων.
- Χρησιμοποιείτε το προϊόν μόνο με σωστά τοποθετημένο και άθικτο προστατευτικό ασφαλείας.
- Μην αλλάζετε τη ρύθμιση του ρυθμιστή του μοτέρ και μην ξεπερνάτε το όριο στροφών του μοτέρ.
- Εκκινήστε προσεκτικά τη βούρτσα αγριόχορτων σύμφωνα με τις οδηγίες και κρατήστε την μακριά από τα πόδια σας.
- Μην εκκινείτε τη βούρτσα αγριόχορτων όταν κάποιος παριστάμενος βρίσκεται μπροστά της.
- Μην πλησιάζετε ποτέ τα χέρια ή τα πόδια σας κοντά ή κάτω από περιστρεφόμενα μέρη.
- Απενεργοποιείτε πάντα το μοτέρ και αποσυνδέετε το βύσμα από την πρίζα στις ακόλουθες περιπτώσεις:
  - για να καθαρίσετε τυχόν μπλοκαρίσματα από τη βούρτσα αγριόχορτων
  - για να επιθεωρήσετε, να καθαρίσετε ή να εκτελέσετε εργασίες στη βούρτσα αγριόχορτων
  - για να επιθεωρήσετε και να επισκευάσετε τη βούρτσα αγριόχορτων μετά από σύγκρουση της με κάποιο ξένο αντικείμενο
  - για να επιθεωρήσετε τη βούρτσα αγριόχορτων σε περίπτωση ασυνήθιστων κραδασμών
- Σφίγγετε όλες τις βίδες τακτικά για να αποφύγετε τη χαλάρωσή τους.
- Για να μειώσετε τον κίνδυνο πυρκαγιάς, διατηρείτε τη βούρτσα αγριόχορτων καθαρή από γρασίδι, φύλλα και πλεονάζον γρασό.
- Πρέπει να αντικαθιστάτε αμέσως οποιαδήποτε εξαρτήματα έχουν φθαρεί ή υποστεί ζημιά.
- Μην επιχειρήσετε να επισκευάσετε τη βούρτσα αγριόχορτων, εκτός εάν έχετε την ικανότητα να το κάνετε.

### 1.3. Πρόσθετες υποδείξεις ασφαλείας

#### 1.3.1. Προβλεπόμενη χρήση

Η ασύρματη βούρτσα αγριόχορτων GARDENA προορίζεται για την απομάκρυνση αγριόχορτων από αρμούς μεταξύ πλακών διάστρωσης σε ιδιωτικούς κήπους και οικόπεδα.

Το προϊόν δεν είναι κατάλληλο για συνεχή λειτουργία (επαγγελματική χρήση).

#### 1.3.2. Προειδοποιήσεις ασφαλείας για μπαταρίες και φορτιστές μπαταριών



Διαβάστε όλες τις προειδοποιήσεις και οδηγίες ασφαλείας.

Η μη τήρηση των προειδοποιήσεων και οδηγιών ασφαλείας μπορεί να προκαλέσει ηλεκτροπληξία, πυρκαγιά ή/και σοβαρό τραυματισμό.

**Φυλάξτε αυτές τις οδηγίες σε ασφαλή μέρος.** Χρησιμοποιείτε τον φορτιστή μπαταρίας μόνο αν είστε εξοικειωμένοι με όλες τις λειτουργίες του και μπορείτε να τις εκτελέσετε χωρίς περιορισμό ή μόνο αν έχετε λάβει τις κατάλληλες οδηγίες.

→ Μην χρησιμοποιείτε το προϊόν σε εκρηκτικές ατμόσφαιρες.

→ Να επιβλέπετε τα παιδιά κατά τη διάρκεια της χρήσης, του καθαρισμού και της συντήρησης του προϊόντος.

Αυτό γίνεται για να διασφαλίσετε ότι τα παιδιά δεν παίζουν με τον φορτιστή μπαταρίας.

→ Φορτίζετε αποκλειστικά μπαταρίες ιόντων λιθίου του τύπου συστήματος POWER FOR ALL PBA 18V με χωρητικότητα 1,5 Ah ή μεγαλύτερη (5 στοιχεία μπαταρίας ή περισσότερα). Η τάση μπαταρίας πρέπει να συμφωνεί με την τάση φόρτισης της μπαταρίας του φορτιστή μπαταρίας. Μην φορτίζετε μη επαναφορτιζόμενες μπαταρίες. Διαφορετικά, υπάρχει κίνδυνος πυρκαγιάς και έκρηξης.

→ Μην εκθέτετε τον φορτιστή μπαταρίας σε συνθήκες βροχής ή υγρασίας. Σε περίπτωση εισχώρησης νερού στο μηχανήμα, αυξάνεται ο κίνδυνος ηλεκτροπληξίας.

→ Να διατηρείτε τον φορτιστή μπαταρίας καθαρό. Η βρωμιά μπορεί να προκαλέσει ηλεκτροπληξία.

→ Να ελέγχετε πάντα τον φορτιστή μπαταρίας, το καλώδιο και το βύσμα πριν από τη χρήση. Μην χρησιμοποιείτε τον φορτιστή μπαταρίας αν παρατηρήσετε οποιαδήποτε ζημιά. Μην ανοίγετε μόνοι σας τον φορτιστή μπαταρίας. Βεβαιωθείτε ότι οι επισκευές πραγματοποιούνται μόνο από εξειδικευμένο προσωπικό που χρησιμοποιεί μόνο γνήσια ανταλλακτικά. Αν οι φορτιστές μπαταρίας, τα καλώδια και τα βύσματα υποστούν ζημιά, αυξάνεται ο κίνδυνος ηλεκτροπληξίας.

→ Μην χρησιμοποιείτε τον φορτιστή μπαταρίας σε εύκολα εύφλεκτες επιφάνειες (π.χ. χαρτί, υφάσματα κ.λπ.) ή σε εύφλεκτα περιβάλλοντα. Υπάρχει κίνδυνος πυρκαγιάς λόγω της θέρμανσης του φορτιστή μπαταρίας κατά τη φόρτιση.

→ Μην καλύπτετε τις υποδοχές εξαερισμού του φορτιστή μπαταρίας. Διαφορετικά, ο φορτιστής μπορεί να υπερθερμανθεί και να μην λειτουργεί πλέον σωστά.

→ Χρησιμοποιείτε μόνο φορτιστές μπαταρίας που συνιστώνται από τον κατασκευαστή για τη φόρτιση μπαταριών.

Ένας φορτιστής μπαταρίας που είναι κατάλληλος για έναν τύπο μπαταρίας μπορεί να δημιουργήσει κίνδυνο πυρκαγιάς αν χρησιμοποιηθεί με άλλες μπαταρίες.

→ Εάν η μπαταρία έχει υποστεί ζημιά ή δεν χρησιμοποιείται σωστά, μπορεί να διαφύγουν αναθυμιάσεις. Βεβαιωθείτε ότι η περιοχή αερίζεται καλά και αναζητήστε ιατρική βοήθεια σε περίπτωση που αντιμετωπίσετε ανεπιθύμητες ενέργειες. Οι αναθυμιάσεις μπορεί να ερεθίσουν το αναπνευστικό σύστημα.

→ Σε περίπτωση ακατάλληλου χειρισμού, μπορεί να εκτιναχθεί υγρό από την μπαταρία. Αποφεύγετε κάθε επαφή. Σε περίπτωση τυχαίας επαφής, ξεπλύνετε με νερό. Αν το υγρό εισέλθει στα μάτια σας, ζητήστε επιπλέον ιατρική βοήθεια. Το υγρό που εκτοξεύεται από την μπαταρία μπορεί να προκαλέσει ερεθισμό ή εγκαύματα.

→ Αν το καλώδιο σύνδεσης πρέπει να αντικατασταθεί, αυτό πρέπει να γίνει από την GARDENA ή από ένα εξουσιοδοτημένο κέντρο σέρβις μετά την πώληση για τα μηχανήματα GARDENA, ώστε να αποφευχθούν οι κίνδυνοι για την ασφάλεια.

→ Αυτές οι προειδοποιήσεις ασφαλείας ισχύουν μόνο για μπαταρίες ιόντων λιθίου του συστήματος POWER FOR ALL PBA 18V.

→ Χρησιμοποιείτε την μπαταρία μόνο με προϊόντα από τους κατασκευαστές συστημάτων POWER FOR ALL. Μόνο με αυτόν τον τρόπο μπορείτε να προστατεύσετε την μπαταρία από επικίνδυνη υπερφόρτωση.

→ Χρησιμοποιείτε μόνο φορτιστές μπαταρίας που συνιστώνται από τον κατασκευαστή για τη φόρτιση μπαταριών. Ένας φορτιστής μπαταρίας που είναι κατάλληλος για έναν τύπο μπαταρίας μπορεί να δημιουργήσει κίνδυνο πυρκαγιάς αν χρησιμοποιηθεί με άλλες μπαταρίες.

→ Η μπαταρία παρέχεται μερικώς φορτισμένη. Για να εξασφαλίσετε την πλήρη απόδοση της μπαταρίας, πρέπει να φορτίσετε πλήρως την μπαταρία στον φορτιστή μπαταρίας προτού τη χρησιμοποιήσετε προϊόν για πρώτη φορά.

→ Κρατήστε τις μπαταρίες μακριά από παιδιά.

→ Μην ανοίγετε την μπαταρία. Υπάρχει κίνδυνος βραχυκυκλώματος.

→ Αν η μπαταρία έχει υποστεί ζημιά ή δεν χρησιμοποιείται σωστά, μπορεί να διαφύγουν αναθυμιάσεις. Η μπαταρία μπορεί να καεί ή να εκραγεί. Βεβαιωθείτε ότι η περιοχή αερίζεται καλά και αναζητήστε ιατρική βοήθεια σε περίπτωση που αντιμετωπίσετε ανεπιθύμητες ενέργειες. Οι αναθυμιάσεις μπορεί να ερεθίσουν το αναπνευστικό σύστημα.

→ Σε περίπτωση ακατάλληλης χρήσης ή ζημιάς της μπαταρίας, μπορεί να διαφύγει εύφλεκτο υγρό από την μπαταρία. Αποφύγετε την επαφή. Σε περίπτωση τυχαίας επαφής, ξεπλύνετε με νερό. Αν το υγρό εισέλθει στα μάτια σας, ζητήστε επιπλέον ιατρική βοήθεια.

Το υγρό που εκτοξεύεται από την μπαταρία μπορεί να προκαλέσει ερεθισμό ή εγκαύματα.

→ Αν η μπαταρία είναι ελαττωματική, μπορεί να διαρρέυσει υγρό και να βραχύνει παρακείμενα αντικείμενα. Ελέγξτε τα εξαρτήματα που επηρεάζονται. Καθαρίστε τα ή αντικαταστήστε τα, αν είναι απαραίτητο.

→ Μην βραχυκυκλώνετε την μπαταρία. Όταν η μπαταρία δεν χρησιμοποιείται, πρέπει να την φυλάσσετε μακριά από άλλα μεταλλικά αντικείμενα, όπως συνδετήρες, νομίσματα, κλειδιά, καρφιά, βίδες ή άλλα μικρά μεταλλικά αντικείμενα, που μπορεί να προκαλέσουν ένωση των πόλων. Τυχόν βραχυκύκλωμα μεταξύ των επαφών της μπαταρίας μπορεί να προκαλέσει εγκαύματα ή πυρκαγιά.

→ Οι επαφές της μπαταρίας μπορεί να έχουν αναπτύξει υψηλή θερμοκρασία μετά τη χρήση. Προσέξτε τις καυτές επαφές όταν αφαιρέσετε τη μπαταρία.

→ Η μπαταρία μπορεί να υποστεί ζημιά από αιχμηρά αντικείμενα, όπως καρφιά ή κατασβίδια, ή με άσκηση εξωτερικής δύναμης. Μπορεί να προκύψει εσωτερικό βραχυκύκλωμα προκαλώντας καύση, καπνό, έκρηξη ή υπερθέρμανση της μπαταρίας.

→ Μην εκτελείτε εργασίες σέρβις σε κατεστραμμένες μπαταρίες. Η όλη συντήρηση των μπαταριών πρέπει να γίνεται αποκλειστικά από τον κατασκευαστή ή εξουσιοδοτημένα τμήματα εξυπηρέτησης πελατών.

→ Προστατεύετε την μπαταρία από τη θερμότητα, όπως την παρατεταμένη έκθεση στο ηλιακό φως, τη φωτιά, τις ακαθαρσίες, το νερό και την υγρασία.

Υπάρχει κίνδυνος έκρηξης και βραχυκυκλώματος.

→ Χρησιμοποιείτε και αποθηκεύετε την μπαταρία μόνο σε θερμοκρασία περιβάλλοντος μεταξύ -20 °C και +50 °C. Μην αφήνετε την μπαταρία στο αυτοκίνητο, π.χ. το καλοκαίρι. Σε θερμοκρασίες < 0 °C, η απόδοση μπορεί να μειωθεί ανάλογα με τη συσκευή.

→ Φορτίζετε την μπαταρία μόνο σε θερμοκρασία περιβάλλοντος μεταξύ 0 °C και +35 °C. Η φόρτιση εκτός του εύρους θερμοκρασίας μπορεί να προκαλέσει ζημιά στην μπαταρία και να αυξήσει τον κίνδυνο πυρκαγιάς.

→ Μετά τη χρήση, αφήστε την μπαταρία να κρυώσει για τουλάχιστον 30 λεπτά προτού τη φορτίσετε ή την αποθηκεύσετε.

#### 1.3.3. Πρόσθετες προειδοποιήσεις ηλεκτρικής ασφαλείας

##### ΚΙΝΔΥΝΟΣ!

Αυτό το προϊόν δημιουργεί ηλεκτρομαγνητικό πεδίο κατά τη λειτουργία του. Αυτό το ηλεκτρομαγνητικό πεδίο μπορεί να επηρεάσει τη λειτουργικότητα ενεργών ή παθητικών ιατρικών εμφυτευμάτων (π.χ. βηματοδότες), που ενδέχεται να προκαλέσουν σοβαρό τραυματισμό ή θάνατο.

→ Προτού χρησιμοποιήσετε αυτό το προϊόν, συμβουλευτείτε τον γιατρό σας και τον κατασκευαστή του εμφυτεύματός σας.

→ Αφαιρέστε την μπαταρία όταν δεν χρησιμοποιείτε το προϊόν.



- Μην εκθέτετε τον φορτιστή μπαταρίας σε συνθήκες βροχής ή υγρασίας.
- Αποφύγετε την υπερβολική χρήση του προϊόντος, για να αποφύγετε την υπερθέρμανση του μοτέρ και της μπαταρίας.
- Σε περίπτωση έκτακτης ανάγκης, αφαιρέστε αμέσως την μπαταρία.

### 1.3.4. Πρόσθετες προειδοποιήσεις προσωπικής ασφάλειας

#### **ΚΙΝΔΥΝΟΣ!**

##### **Κίνδυνος ασφυξίας**

Υπάρχει μεγάλος κίνδυνος κατάποσης μικρών εξαρτημάτων. Επίσης, υπάρχει κίνδυνος ασφυξίας νηπίων από την πλαστική σακούλα (polybag).  
→ Απομακρύνετε τα μικρά παιδιά κατά τη διάρκεια της συναρμολόγησης του προϊόντος.

- Χρησιμοποιείτε μόνο γνήσια ανταλλακτικά GARDENA. Οι ακατάλληλες βούρτσες μπορεί να προκαλέσουν αυξημένο κίνδυνο εμφάνισης βλαβών ή εκσφενδόνισης αντικειμένων.
- Χρησιμοποιείτε το προϊόν μόνο με τοποθετημένο το προστατευτικό ασφαλείας.
- Μην αγγίζετε τα κινούμενα μέρη.
- Μην χρησιμοποιείτε το προϊόν μέχρι σημείου κόπωσης ή εξάντλησής σας.
- Πραγματοποιείτε πάντα μια σύντομη δοκιμαστική λειτουργία πριν από τη χρήση για να ελέγξετε για πιθανές επιδράσεις στις πλακόστρωτες επιφάνειες/πάνελ.

## 2. ΣΥΝΑΡΜΟΛΟΓΗΣΗ

#### **ΚΙΝΔΥΝΟΣ!**

##### **Κίνδυνος τραυματισμού**

Εάν το προϊόν εκκινήσει ακούσια, υπάρχει κίνδυνος τραυματισμού ατόμων από τη βούρτσα αγριόχορτων.  
→ Αφαιρέστε την μπαταρία πριν από τη συναρμολόγηση του προϊόντος.  
→ Μην αγγίζετε τα κινούμενα μέρη.

### 2.1. Εξοπλισμός προμήθειας

	Κωδ. 14820-20	Κωδ. 14820-55
<b>Ασύρματη βούρτσα αγριόχορτων</b>	x	x
<b>Χαλύβδινη συρματόβουρτσα</b>	x	x
<b>Φορτιστής μπαταρίας</b>	x	-
<b>Μπαταρία (2 Ah)</b>	x	-
<b>Εγχειρίδιο χρήσης</b>	x	x

Η βούρτσα αγριόχορτων παρέχεται προσυναρμολογημένη.

### 2.2. Αντικατάσταση της βούρτσας [Εικ. A1]

Τα **ανταλλακτικά GARDENA** διατίθενται από τον **αντιπρόσωπο της GARDENA** ή από το **τμήμα σέρβις της GARDENA**.

Διατίθενται δύο βούρτσες αγριόχορτων GARDENA:

- **Χαλύβδινη συρματόβουρτσα αγριόχορτων GARDENA. 14821:** Για έντονη ρύπανση των αρμών σε ανθεκτικές επιφάνειες.
- **Βούρτσα αγριόχορτων GARDENA Κωδ. 14822:** Για ήπιο καθαρισμό σε επιφάνειες που είναι επιρρεπείς σε γρατσουνιές.

→ Χρησιμοποιείτε μόνο γνήσια **βούρτσα αγριόχορτων GARDENA**.

Φορέστε προστατευτικά γάντια για να μην τραυματιστείτε από τη βούρτσα αγριόχορτων.

- Ξεφίξτε τη βίδα Allen ① με ένα κλειδί Allen (πλάτους 4 mm **περιστρέφοντας δεξιόστροφα (αριστερόστροφο σπείρωμα)**).
- Αφαιρέστε τη βίδα Allen ① μαζί με τη ροδέλα ② από τη βάση της βούρτσας αγριόχορτων ④.
- Τραβήξτε τη βούρτσα αγριόχορτων ③ προς το πλάι από τη βάση της βούρτσας αγριόχορτων ④ και τραβήξτε τη βούρτσα ③ προς τα κάτω, έξω από το προστατευτικό ασφαλείας ⑤. Καθώς το κάνετε αυτό, βεβαιωθείτε ότι η βάση της βούρτσας αγριόχορτων ④ παραμένει στον άξονα.
- Σύρετε την επιθυμητή νέα βούρτσα αγριόχορτων ③ στο προστατευτικό ασφαλείας ⑤ από κάτω και τοποθετήστε τη στη βάση της βούρτσας αγριόχορτων ④.
- Τοποθετήστε τη ροδέλα ② στη βάση της βούρτσας αγριόχορτων ④.
- Τοποθετήστε τη βίδα Allen ① στη βάση της βούρτσας αγριόχορτων ④.

- Βιδώστε σφικτά τη βίδα Allen ① στη βάση της βούρτσας αγριόχορτων ④ με ένα κλειδί Allen (πλάτους 4 mm) **περιστρέφοντας αριστερόστροφα (αριστερόστροφο σπείρωμα)**.

## 3. ΛΕΙΤΟΥΡΓΙΑ

#### **ΚΙΝΔΥΝΟΣ!**

##### **Κίνδυνος τραυματισμού**

Εάν το προϊόν εκκινήσει ακούσια, υπάρχει κίνδυνος τραυματισμού από τη βούρτσα αγριόχορτων.  
→ Αφαιρέστε την μπαταρία πριν από τη ρύθμιση του προϊόντος.

### 3.1. Φόρτιση της μπαταρίας [Εικ. O1/O2/O3]

#### **ΠΡΟΣΟΧΗ!**

##### **Υλικές ζημιές**

Εάν η τάση της πηγής τροφοδοσίας δεν συμφωνεί με τις προδιαγραφές στην πινακίδα ονομαστικών τιμών του φορτιστή μπαταρίας, ο φορτιστής μπαταρίας μπορεί να υποστεί ζημιά.  
→ Λαμβάνετε υπόψη την τάση δικτύου.

#### **ΚΙΝΔΥΝΟΣ!**

##### **Κίνδυνος τραυματισμού**

Κατά την τοποθέτηση της μπαταρίας, μπορεί να παγιδευτούν τα δάχτυλά σας.  
→ Προσέχετε τα δάχτυλά σας.

Η διαδικασία έξυπνης φόρτισης ανιχνεύει αυτόματα την κατάσταση φόρτισης της μπαταρίας και τη φορτίζει χρησιμοποιώντας το βέλτιστο ρεύμα φόρτισης ανάλογα με τη θερμοκρασία της μπαταρίας και την τάση της μπαταρίας. Με αυτόν τον τρόπο, η μπαταρία προστατεύεται και παραμένει πλήρως φορτισμένη όταν αποθηκεύεται στον φορτιστή μπαταρίας.

- Πατήστε το κουμπί απασφάλισης ① και αφαιρέστε την μπαταρία ② από τη θήκη της ③.
- Συνδέστε τον φορτιστή μπαταρίας ④ σε μια πρίζα.
- Σπρώξτε τον φορτιστή ④ επάνω στη μπαταρία ②.  
*Όταν η ένδειξη φόρτισης της μπαταρίας ⑤ στον φορτιστή μπαταρίας αναβοσβήνει με πράσινο χρώμα, η μπαταρία φορτίζεται.*  
*Όταν η ένδειξη φόρτισης της μπαταρίας ⑤ στον φορτιστή μπαταρίας ανάβει σταθερά με πράσινο χρώμα, η μπαταρία είναι πλήρως φορτισμένη (Χρόνος φόρτισης, βλ. 7. ΤΕΧΝΙΚΑ ΣΤΟΙΧΕΙΑ).*
- Ελέγχετε την κατάσταση φόρτισης σε τακτά χρονικά διαστήματα κατά τη φόρτιση.
- Όταν η μπαταρία ② φορτιστεί πλήρως, μπορεί να ③ αποσυνδεθεί από τον ④ φορτιστή μπαταρίας.

### 3.2. Τι σημαίνουν οι ενδείξεις

#### 3.2.1 'Ενδειξη φόρτισης μπαταρίας στον φορτιστή μπαταρίας [Εικ. O3]

**'Ενδειξη φόρτισης μπαταρίας που αναβοσβήνει ⑤**



**Η ένδειξη φόρτισης μπαταρίας ανάβει σταθερά ⑥**



Ο κύκλος φόρτισης υποδεικνύεται από το αναβοσβήνμα της ένδειξης φόρτισης μπαταρίας ⑤.

**Σημείωση:** Ο κύκλος φόρτισης μπορεί να πραγματοποιηθεί μόνο εάν η θερμοκρασία της μπαταρίας βρίσκεται εντός του επιτρεπτού εύρους θερμοκρασιών φόρτισης, βλ. 7. ΤΕΧΝΙΚΑ ΣΤΟΙΧΕΙΑ

**Η σταθερά αναμμένη λυχνία** στην ένδειξη φόρτισης της μπαταρίας ⑥ υποδεικνύει ότι η μπαταρία είναι πλήρως φορτισμένη ή ότι η θερμοκρασία της μπαταρίας είναι εκτός του επιτρεπόμενου εύρους θερμοκρασίας φόρτισης και, συνεπώς, δεν μπορεί να φορτιστεί. Μόλις επιτευχθεί το επιτρεπόμενο εύρος θερμοκρασίας, η μπαταρία φορτίζεται.

Εάν η μπαταρία δεν έχει τοποθετηθεί, η **σταθερά αναμμένη λυχνία** στην ένδειξη φόρτισης της μπαταρίας υποδεικνύει ⑥ ότι το βύσμα έχει συνδεθεί στην πρίζα και ότι ο φορτιστής είναι έτοιμος για χρήση.

#### 3.2.2 'Ενδειξη κατάστασης φόρτισης μπαταρίας ⑦ στο προϊόν [Εικ. O4/O7]

Μετά την εκκίνηση του προϊόντος, η ένδειξη κατάστασης φόρτισης της μπαταρίας ⑦ εμφανίζεται για 5 δευτερόλεπτα.

Ένδειξη κατάστασης φόρτισης μπαταρίας	Κατάσταση φόρτισης μπαταρίας
Ⓜ Οι ενδείξεις, Ⓜ και Ⓝ ανάβουν με πράσινο χρώμα	67–100% φορτισμένη
Οι ενδείξεις Ⓜ και Ⓜ ανάβουν με πράσινο χρώμα	34–66% φορτισμένη
Η ένδειξη Ⓜ ανάβει με πράσινο χρώμα	11–33% φορτισμένη
Η ένδειξη Ⓜ αναβοσβήνει με πράσινο χρώμα	0–10% φορτισμένη

**Εάν η λυχνία LED Ⓜ αναβοσβήνει με πράσινο χρώμα, η μπαταρία πρέπει να φορτιστεί.**

Εάν η λυχνία LED σφάλματος Ⓜ ανάψει ή αναβοσβήνει, βλ. «6. ANTIMETΩΠΙΣΗ ΠΡΟΒΛΗΜΑΤΩΝ».

### 3.3. Θέση εργασίας [Εικ. 05]

→ Κρατήστε την ασύρματη βούρτσα αγριόχορτων σε όρθια θέση με το ένα χέρι στη λαβή Ⓠ και το άλλο χέρι στη βοηθητική λαβή Ⓡ.

### 3.4. Ρύθμιση της θέσης της βοηθητικής λαβής [Εικ. 06]



#### **ΚΙΝΔΥΝΟΣ!**

##### **Κίνδυνος τραυματισμού**

Η ρύθμιση της βοηθητικής λαβής ενέχει τον κίνδυνο παγίδευσης των δαχτύλων σας.

→ Προσέξτε τα δάχτυλά σας κατά τη ρύθμιση της βοηθητικής λαβής.

Η θέση της βοηθητικής λαβής μπορεί να ρυθμιστεί σε βήματα ανάλογα με το μέγεθος του σώματός σας.

Όταν η ασύρματη βούρτσα αγριόχορτων είναι σωστά ρυθμισμένη στο ύψος σας, η στάση του σώματος θα είναι όρθια και η βούρτσα αγριόχορτων θα αγγίζει την επιφάνεια που θα καθαριστεί στη θέση εργασίας.

1. Τραβήξτε τον μοχλό Ⓢ.
2. Γείρετε την πρόσθετη λαβή Ⓡ στην επιθυμητή θέση.
3. Απελευθερώστε ξανά τον μοχλό Ⓢ μέχρι να ασφαλίσει.

### 3.5. Ρύθμιση του μήκους του άξονα [Εικ. 06]



#### **ΚΙΝΔΥΝΟΣ!**

##### **Κίνδυνος τραυματισμού**

Όταν ο άξονας είναι πλήρως συμπυκνωμένος (θέση μεταφοράς), η λαβή βρίσκεται πολύ κοντά στις βούρτσες.

→ Η εκκίνηση της ασύρματης βούρτσας αγριόχορτων πρέπει να γίνεται μόνο με τον άξονα αναπυκνωμένο.

Το μήκος του άξονα μπορεί να ρυθμίζεται συνεχώς στο ύψος του σώματος.

1. Λύστε το χιτώνιο σύσφιξης Ⓣ.
2. Τραβήξτε τον άξονα Ⓤ στο επιθυμητό μήκος.
3. Σφίξτε και πάλι το χιτώνιο σύσφιξης Ⓣ.

### 3.6. Έναρξη/διακοπή λειτουργίας της ασύρματης βούρτσας αγριόχορτων [Εικ. 01/05/07]



#### **ΚΙΝΔΥΝΟΣ!**

##### **Κίνδυνος θανάτου**

Εάν προκαλέσετε ζημιά σε καλώδια που δεν είναι άμεσα ορατά κατά τη χρήση του προϊόντος, μπορεί να προκληθεί τραυματισμός ή θάνατος.

→ Πρωτού χρησιμοποιήσετε το προϊόν, ελέγξτε την περιοχή εργασίας για τυχόν κρυμμένα καλώδια. Απομακρύνετε τα, εάν είναι απαραίτητο.

→ Κρατήστε τυχόν παριστάμενα άτομα σε απόσταση.

→ Να φοράτε προστατευτικά υποδήματα.



#### **ΚΙΝΔΥΝΟΣ!**

##### **Κίνδυνος τραυματισμού**

Εάν το προϊόν δεν σταματήσει όταν απελευθερωθεί ο μοχλός εκκίνησης, υπάρχει κίνδυνος τραυματισμού.

→ Μην παρακάμπτετε τους διακόπτες ή τις διατάξεις ασφαλείας. Για παράδειγμα, μην στερεώνετε τον μοχλό εκκίνησης στη λαβή.



#### **ΚΙΝΔΥΝΟΣ!**

##### **Κίνδυνος τραυματισμού**

Εάν το προϊόν χρησιμοποιείται χωρίς προστατευτικό ασφαλείας, ενδέχεται να τραυματιστείτε εσείς και οι παριστάμενοι από αντικείμενα που εκσφενδονίζονται.

→ Χρησιμοποιείτε το προϊόν μόνο με τοποθετημένο το προστατευτικό ασφαλείας.

→ Φοράτε γυαλιά ασφαλείας.

→ Κρατήστε τυχόν παριστάμενα άτομα σε απόσταση.



#### **ΚΙΝΔΥΝΟΣ!**

##### **Κίνδυνος τραυματισμού**

Ο θόρυβος λειτουργίας του προϊόντος κατά τη διάρκεια της χρήσης μπορεί να προκαλέσει βλάβη στην ακοή σας.

→ Κατά τη χρήση αυτού του προϊόντος, να φοράτε προστατευτικά ακοής.

### 3.6.1 Εκκίνηση της βούρτσας αγριόχορτων

1. Ελέγξτε για μικρές πέτρες στις βούρτσες αγριόχορτων πριν από την εκκίνηση. Αφαιρέστε τις, εάν υπάρχουν.
2. Πιέστε την μπαταρία Ⓟ μέσα στη θήκη της Ⓧ μέχρι να κουμπώσει.
3. Τοποθετήστε την ασύρματη βούρτσα αγριόχορτων παράλληλα με τον τροχό οδήγησης και βουρτσώστε τον αρμό που θέλετε να καθαρίσετε. Κρατήστε την ασύρματη βούρτσα αγριόχορτων στη γωνία εργασίας και βεβαιωθείτε ότι το ελαστικό χείλος στο προστατευτικό κάλυμμα βρίσκεται ακριβώς πάνω από το έδαφος.
4. Πιέστε την ασφάλεια Ⓜ με το ένα δάχτυλο και κρατήστε την ασύρματη βούρτσα αγριόχορτων με το ένα χέρι στη λαβή Ⓠ και το άλλο χέρι στη βοηθητική λαβή Ⓡ.
5. Τραβήξτε τον μοχλό εκκίνησης Ⓦ προς τη λαβή Ⓠ.

*Η ασύρματη βούρτσα αγριόχορτων θα ξεκινήσει και η ένδειξη κατάστασης φόρτισης της μπαταρίας θα Ⓟ εμφανιστεί για 5 δευτερόλεπτα.*

### 3.6.2 Διακοπή της λειτουργίας της βούρτσας αγριόχορτων

1. Απελευθερώστε τον μοχλό εκκίνησης Ⓦ.  
*Η ασύρματη βούρτσα αγριόχορτων σταματά.*
2. Πατήστε το κουμπί απασφάλισης Ⓜ και αφαιρέστε την μπαταρία Ⓟ από τη θήκη της Ⓧ.

### 3.7. Ρύθμιση της ταχύτητας περιστροφής της βούρτσας αγριόχορτων [Εικ. 07]

Μπορείτε να ρυθμίσετε την ταχύτητα περιστροφής της βούρτσας από τις **700 (ελάχιστο)** έως τις **1800 (μέγιστο) σ.α.λ.**

→ Γυρίστε τον ρυθμιστή ισχύος Ⓝ στην επιθυμητή θέση.

## 4. ΣΥΝΤΗΡΗΣΗ



#### **ΚΙΝΔΥΝΟΣ!**

##### **Κίνδυνος τραυματισμού**

Εάν το προϊόν εκκινήσει ακούσια, υπάρχει κίνδυνος τραυματισμού από μωμ από τη βούρτσα αγριόχορτων.

→ Αφαιρέστε την μπαταρία πριν από το σέρβις του προϊόντος.

→ Μην αγγίζετε τα κινούμενα μέρη.

### 4.1. Καθαρισμός της βούρτσας αγριόχορτων [Εικ. M1]



#### **ΚΙΝΔΥΝΟΣ!**

##### **Κίνδυνος τραυματισμού και υλικών ζημιών**

Ο μη σωστός καθαρισμός του προϊόντος μπορεί να προκαλέσει τραυματισμό και ζημιά στο προϊόν.

→ Μην χρησιμοποιείτε νερό ή νερό υπό πίεση (ειδικά ψεκασμό νερού με υψηλή πίεση) για να καθαρίσετε το προϊόν.

→ Μην χρησιμοποιείτε χημικά, όπως βενζίνη ή διαλύτες για να καθαρίσετε το προϊόν. Ορισμένες από αυτές τις ουσίες μπορεί να καταστρέψουν σημαντικά πλαστικά μέρη.

Οι εγκοπές εξερισμού πρέπει πάντα να είναι καθαρές.

- Χρησιμοποιήστε ένα υγρό πανί για να καθαρίσετε την ασύρματη βούρτσα αγριόχορτων.
- Χρησιμοποιήστε μια μαλακή βούρτσα για να καθαρίσετε τις εγκοπές εξαιρισμού (14). Μην χρησιμοποιείτε κατσαβίδι.
- Καθαρίζετε όλα τα κινούμενα μέρη μετά από κάθε χρήση.

#### 4.2. Αντικατάσταση της βούρτσας

Εάν το περίβλημα της ασύρματης βούρτσας αγριόχορτων έρχεται σε επαφή με το έδαφος κατά τον καθαρισμό των αρμών λόγω φθοράς, η βούρτσα πρέπει να αντικατασταθεί.

→ Αντικαταστήστε τη βούρτσα, βλ. «2.2. ΑΝΤΙΚΑΤΑΣΤΑΣΗ ΤΗΣ ΒΟΥΡΤΣΑΣ».

#### 4.3. Καθαρισμός της μπαταρίας και του φορτιστή μπαταρίας



#### ΚΙΝΔΥΝΟΣ!

##### Κίνδυνος τραυματισμού

Κατά την τοποθέτηση της μπαταρίας, μπορεί να παγιδευτούν τα δάχτυλά σας.

→ Προσέχετε τα δάχτυλά σας.

Η επιφάνεια και οι επαφές της μπαταρίας και του φορτιστή μπαταρίας πρέπει να είναι καθαρές και στεγνές προτού συνδέσετε την μπαταρία στον φορτιστή μπαταρίας.

→ Μην χρησιμοποιείτε τρεχούμενο νερό.

##### 4.3.1 Καθαρισμός της μπαταρίας

Μην χρησιμοποιείτε χημικές ουσίες για τον καθαρισμό της μπαταρίας.

→ Χρησιμοποιείτε μια μαλακή, καθαρή, στεγνή βούρτσα για να καθαρίζετε τις οπές εξαιρισμού και τις επαφές της μπαταρίας κατά διαστήματα.

##### 4.3.2 Καθαρισμός του φορτιστή μπαταρίας

→ Χρησιμοποιήστε ένα μαλακό, στεγνό πανί για να καθαρίσετε τις επαφές και τα πλαστικά μέρη.

## 5. ΑΠΟΘΗΚΕΥΣΗ

### 5.1. Παροπλισμός

**Το προϊόν πρέπει να φυλάσσεται σε μέρος στο οποίο δεν έχουν πρόσβαση παιδιά.**

- Μετά τη χρήση, αφήστε την μπαταρία να κρυώσει προτού τη φορτίσετε ή την αποθηκεύσετε.
- Αφαιρέστε την μπαταρία.
- Φορτίστε την μπαταρία.
- Καθαρίστε τη βούρτσα αγριόχορτων, την μπαταρία και τον φορτιστή μπαταρίας (βλ. 4. ΣΥΝΤΗΡΗΣΗ).
- Φυλάξτε τη βούρτσα αγριόχορτων, την μπαταρία και τον φορτιστή μπαταρίας σε στεγνό, κλειστό και ασφαλές από παγετό χώρο.
- Μην αποθηκεύετε τη βούρτσα αγριόχορτων σε όρθια θέση πάνω στη βούρτσα.

Με αυτόν τον τρόπο αποφεύγεται η παραμόρφωση της βούρτσας.

## 6. ΑΝΤΙΜΕΤΩΠΙΣΗ ΠΡΟΒΛΗΜΑΤΩΝ



#### ΚΙΝΔΥΝΟΣ!

##### Κίνδυνος τραυματισμού

Εάν το προϊόν εκκινηθεί ακούσια, υπάρχει κίνδυνος τραυματισμού ατόμων από τη βούρτσα αγριόχορτων.

→ Αφαιρέστε την μπαταρία πριν από το σέρβις του προϊόντος.

→ Μην αγγίζετε τα κινούμενα μέρη.

Πρόβλημα	Πιθανή αιτία	Λύση
<b>Το προστατευτικό κάλυμμα (5) έχει υποστεί ζημιά.</b>	Το προστατευτικό κάλυμμα (5) έχει ρωγμές ή οπές.	→ Αντικαταστήστε το προστατευτικό κάλυμμα (5). → Επικοινωνήστε με το τμήμα σέρβις της GARDENA για αυτό το θέμα.
<b>Η βούρτσα αγριόχορτων δεν καθαρίζεται σωστά ή δονείται.</b>	Η βούρτσα αγριόχορτων έχει φθαρεί.	→ Αντικαταστήστε τη βούρτσα αγριόχορτων.
<b>Η βούρτσα αγριόχορτων δεν σταματά.</b>	Ο μοχλός εκκίνησης έχει μπλοκάρει.	→ Αφαιρέστε την μπαταρία και λύστε τον μοχλό εκκίνησης.
<b>Η βούρτσα αγριόχορτων δεν ξεκινά ή σταματά.</b> <b>Η λυχνία LED (1) αναβοσβήνει με πράσινο χρώμα [Εικ. 04].</b>	Η μπαταρία είναι άδεια.	→ Φορτίστε την μπαταρία.
<b>Η βούρτσα αγριόχορτων δεν ξεκινά ή σταματά.</b> <b>Η λυχνία LED σφάλματος (10) ανάβει με κόκκινο χρώμα [Εικ. 04].</b>	Η θερμοκρασία της μπαταρίας είναι εκτός των επιτρεπτών ορίων.	→ Περιμένετε μέχρι η θερμοκρασία της μπαταρίας να επανέλθει μεταξύ 0 °C και +45 °C.
	Μεταξύ των επαφών της μπαταρίας υπάρχουν σταγονίδια νερού ή υγρασία.	→ Χρησιμοποιήστε ένα στεγνό πανί για να αφαιρέσετε τις σταγόνες νερού ή την υγρασία.
	Υπάρχει κάποιο εμπόδιο που μπλοκάρει το μοτέρ.	→ Αφαιρέστε το εμπόδιο.
<b>Η βούρτσα αγριόχορτων δεν ξεκινά ή σταματά.</b> <b>Η λυχνία LED σφάλματος (10) αναβοσβήνει με κόκκινο χρώμα [Εικ. 04].</b>	Το προϊόν έχει υποστεί ζημιά.	→ Επικοινωνήστε με το τμήμα σέρβις της GARDENA.
<b>Η βούρτσα αγριόχορτων δεν ξεκινά ή σταματά.</b> <b>Η λυχνία LED σφάλματος (10) δεν ανάβει [Εικ. 04].</b>	Η μπαταρία δεν έχει τοποθετηθεί πλήρως μέσα στη θήκη μπαταρίας.	→ Τοποθετήστε την μπαταρία στη θήκη μπαταρίας μέχρι να κουμπώσει.
	Η μπαταρία έχει υποστεί ζημιά.	→ Αντικαταστήστε την μπαταρία.
	Το προϊόν έχει υποστεί ζημιά.	→ Επικοινωνήστε με το τμήμα σέρβις της GARDENA.
<b>Ο κύκλος φόρτισης δεν είναι δυνατός.</b> <b>Η ένδειξη φόρτισης της μπαταρίας (12) ανάβει σταθερά με πράσινο χρώμα.</b>	Η μπαταρία δεν έχει συνδεθεί (ασωστά).	→ Συνδέστε σωστά την μπαταρία στον φορτιστή μπαταρίας.
	Οι επαφές της μπαταρίας είναι βρώμικες.	→ Καθαρίστε τις επαφές της μπαταρίας (π.χ. συνδέοντας και αποσυνδέοντας την μπαταρία μερικές φορές). → Αντικαταστήστε την μπαταρία, αν χρειάζεται.
	Η θερμοκρασία της μπαταρίας είναι εκτός των επιτρεπτών ορίων φόρτισης.	→ Περιμένετε μέχρι η θερμοκρασία της μπαταρίας να επανέλθει μεταξύ 0 °C και +45 °C.
	Η μπαταρία έχει υποστεί ζημιά.	→ Αντικαταστήστε την μπαταρία.
<b>Ο κύκλος φόρτισης δεν είναι δυνατός.</b> <b>Η ενδεικτική λυχνία φόρτισης της μπαταρίας (12) δεν ανάβει.</b>	Το βύσμα του φορτιστή μπαταρίας δεν έχει συνδεθεί σωστά στην πρίζα.	→ Συνδέστε πλήρως το βύσμα του ηλεκτρικού καλωδίου στην έξοδο παροχής ρεύματος.
	Η έξοδος παροχής ρεύματος, το καλώδιο ρεύματος ή ο φορτιστής μπαταρίας είναι ελαττωματικά.	→ Ελέγχετε την τάση του δικτύου παροχής. Αν είναι απαραίτητο, απευθυνθείτε σε έναν εξουσιοδοτημένο αντιπρόσωπο ή στο τμήμα σέρβις της GARDENA για τον έλεγχο του φορτιστή μπαταρίας.

#### Σημείωση:

Οι επισκευές πρέπει να γίνονται μόνο από κέντρα σέρβις της GARDENA ή από ειδικευμένους αντιπροσώπους εγκεκριμένους από την GARDENA.

→ Επικοινωνήστε με το κέντρο σέρβις της GARDENA στην περίπτωση άλλων βλαβών (βλ. πίσω σελίδα).

Πρόβλημα	Πιθανή αιτία	Λύση
<b>Η βούρτσα αγριόχορτων έχει μπλοκάρει.</b>	Υπάρχει κάποιο εμπόδιο που εμποδίζει τη βούρτσα αγριόχορτων.	→ Αφαιρέστε το εμπόδιο.

## 7. ΤΕΧΝΙΚΑ ΣΤΟΙΧΕΙΑ

Ασύρματη βούρτσα αγριόχορτων	Μονάδα	Τιμή (Κωδ. 14820)
Ταχύτητα βούρτσας (ελάχ./μέγ.)	σ.α.λ.	700–1800
Διάμετρος της χαλύβδινης συρματόβουρτσας	mm	110
Βάρος (χωρίς την μπαταρία)	kg	2,2
Στάθμη ηχητικής πίεσης $L_{PA}^{1)}$		67
Αβεβαιότητα $k_{PA}$	dB	3
Στάθμη ηχητικής ισχύος θορύβου $L_{WA}^{2)}$ μετρημένη/εγγυημένη		87 / 90
Αβεβαιότητα $k_{WA}$	dB(A)	3
Δονήσεις σε χέρια/βραχίονες $a_{vhw}^{1)}$	$m/s^2$	≤ 2,5
Αβεβαιότητα $k_{vhw}$		1,5

Μέθοδοι μέτρησης σύμφωνα με τα πρότυπα:

1) EN 62841-4-4 2) RL 2000/14/EC / S.I. 2001 No. 1701

**Σημείωση:** Η καθορισμένη τιμή εκπομπής δονήσεων μετρήθηκε σύμφωνα με μια τυποποιημένη μέθοδο δοκιμής και μπορεί να χρησιμοποιηθεί για τη σύγκριση ηλεκτρικών εργαλείων. Η τιμή αυτή μπορεί επίσης να χρησιμοποιηθεί για την προκαταρκτική αξιολόγηση της έκθεσης. Η τιμή εκπομπής δονήσεων μπορεί να διαφέρει κατά την πραγματική χρήση του ηλεκτρικού εργαλείου, ανάλογα με τον τρόπο χρήσης του εργαλείου. Ως μέτρο ασφαλείας, δεν θα πρέπει να εργάζεστε με το μηχάνημα για περισσότερο από μία ώρα χωρίς διακοπή.

Μπαταρία συστήματος PBA 18V 2,0 Ah W-B	Μονάδα	Τιμή (Κωδ. 14902)
Τάση μπαταρίας	V (DC)	18
Χωρητικότητα μπαταρίας	Ah	2.0
Αριθμός στοιχείων (ιόντων λιθίου)		5
Κατάλληλοι φορτιστές μπαταρίας συστήματος POWER FOR ALL	AL 1810 CV/AL 1815 CV/AL18V-20/AL 1830 CV/AL 1880 CV	

Φορτιστής μπαταρίας AL 1810 CV P4A	Μονάδα	Τιμή (Κωδ. 14900)
Τάση δικτύου παροχής	V (AC)	220–240
Συχνότητα δικτύου παροχής	Hz	50–60
Ονομαστική ισχύς	W	26
Τάση φόρτισης μπαταρίας	V (DC)	18
Μέγ. ένταση ρεύματος φόρτισης της μπαταρίας	mA	1000
Χρόνος φόρτισης μπαταρίας (κατά προσέγγιση)		
PBA 18V 2,0 AH W-B	ελάχ.	115
PBA 18V 2,5Ah W-B	ελάχ.	136
PBA 18V 4,0Ah W-C	ελάχ.	228

Επιτρεπόμενο εύρος θερμοκρασίας φόρτισης	°C	0–35
Βάρος σύμφωνα με τη διαδικασία EPTA 01:2014	kg	0,17
Κατηγορία προστασίας		□ / II
Κατάλληλες μπαταρίες συστήματος POWER FOR ALL		PBA 18V

## 8. ΑΞΕΣΟΥΑΡ/ΑΝΤΑΛΛΑΚΤΙΚΑ

Χαλύβδινη συρματόβουρτσα αγριόχορτων GARDENA	Για αντικατάσταση φθαρμένης χαλύβδινης συρματόβουρτσας.	Κωδ. 14821
Νάιλον βούρτσα αγριόχορτων GARDENA	Για αντικατάσταση φθαρμένης νάιλον βούρτσας.	Κωδ. 14822
Μπαταρία συστήματος GARDENA P4A PBA 18V/45 P4A PBA 18V/72	Μπαταρία για πρόσθετο χρόνο λειτουργίας ή για αντικατάσταση.	Κωδ. 14903 Κωδ. 14905
Ταχυφορτιστής μπαταρίας GARDENA AL 1830 CV P4A	Γρήγορη φόρτιση των μπαταριών συστήματος POWER FOR ALL PBA 18V..W-..	Κωδ. 14901

## 9. ΕΓΓΥΗΣΗ/ΣΕΡΒΙΣ

### 9.1. Δήλωση προϊόντος

Δηλώστε το προϊόν σας στη διεύθυνση [gardena.com/registration](https://www.gardena.com/registration).

### 9.2. Σέρβις

Βρείτε τα τρέχοντα στοιχεία επικοινωνίας του σέρβις μας στο πίσω εξώφυλλο και στο διαδίκτυο:

- Ελλάδα:  
<https://www.gardena.com/gr/servis-kai-ypostirixi/symvoules/epikoinonia/>
- Κύπρος:  
<https://www.gardena.com/cy/servis-kai-ypostirixi/symvoules/epikoinonia/>

## 10. ΑΠΟΡΡΙΨΗ

### 10.1. Απόρριψη της βούρτσας αγριόχορτων

(σύμφωνα με την οδηγία 2012/19/ΕΕ/Σ.Ι. 2013 Αρ. 3113):



Το προϊόν δεν επιτρέπεται να απορρίπτεται μαζί με συνήθη οικιακά απορρίμματα. Πρέπει να απορρίπτεται σύμφωνα με τους ισχύοντες τοπικούς κανονισμούς προστασίας του περιβάλλοντος.

#### ΣΗΜΑΝΤΙΚΟ!

→ Απορρίψτε το προϊόν στο τοπικό κέντρο συλλογής ανακύκλωσης ή μέσω αυτού.

### 10.2. Απόρριψη της μπαταρίας:



Li-ion

Η μπαταρία περιέχει στοιχεία ιόντων λιθίου, τα οποία πρέπει να απορρίπτονται ξεχωριστά από τα συνήθη οικιακά απορρίμματα στο τέλος της διάρκειας ζωής τους.

#### ΣΗΜΑΝΤΙΚΟ!

- Αποφορτίστε πλήρως τις μπαταρίες ιόντων λιθίου (επικοινωνήστε με το τμήμα σέρβις της GARDENA για αυτό το θέμα).
- Βεβαιωθείτε ότι οι επαφές των στοιχείων ιόντων λιθίου δεν βραχυκυκλώνονται, τοποθετώντας ταινία πάνω από αυτές.
- Απορρίψτε κατάλληλα τα στοιχεία ιόντων λιθίου στο τοπικό κέντρο συλλογής ανακύκλωσης ή μέσω αυτού.

## es Cepillo para maleza a batería EasyWeed 1800/18V P4A

### Traducción de las instrucciones originales.

1. ADVERTENCIAS DE SEGURIDAD . . . . .	45
2. MONTAJE . . . . .	47
3. FUNCIONAMIENTO . . . . .	47
4. MANTENIMIENTO . . . . .	48
5. ALMACENAMIENTO . . . . .	49
6. RESOLUCIÓN DE PROBLEMAS . . . . .	49
7. DATOS TÉCNICOS . . . . .	49
8. ACCESORIOS Y PIEZAS DE REPUESTO . . . . .	50
9. GARANTÍA/SERVICIO . . . . .	50
10. ELIMINACIÓN . . . . .	50

# 1. ADVERTENCIAS DE SEGURIDAD

## 1.1. Símbolos que aparecen en el producto



→ Lea el manual de usuario.



→ Utilice protectores auditivos y gafas protectoras.



→ No exponga el producto a la lluvia.



→ Mantenga a los transeúntes alejados.



→ Tenga cuidado con piezas que pueden salir despedidas.



→ Retire la batería antes de efectuar tareas de mantenimiento o limpieza.



→ Utilice zapatos de seguridad.



→ Tenga cuidado con los cepillos afilados. Los cepillos seguirán moviéndose después de apagar.

## 1.2. Advertencias generales de seguridad:

### 1.2.1. Advertencias generales de seguridad para máquinas



#### ADVERTENCIA:

Lea todas las advertencias de seguridad, instrucciones, ilustraciones y especificaciones que se incluyen con esta máquina.

No atender a estas advertencias de seguridad e instrucciones puede provocar descargas eléctricas, incendios o lesiones graves.

#### Conserve todas las advertencias e instrucciones para su consulta.

El término "máquina" utilizado en las advertencias de seguridad hace referencia a las máquinas conectadas a la red eléctrica (con cable) y a las que funcionan a batería (sin cable).

#### 1) Seguridad en el área de trabajo

- a) Mantenga su área de trabajo limpia y bien iluminada. Las áreas de trabajo sucias u oscuras pueden provocar accidentes.
- b) No utilice la máquina en entornos explosivos, como aquellos en los que haya líquidos, gases o polvo inflamables. La máquina produce chispas que pueden inflamar el polvo o los vapores.
- c) Mantenga alejados a los niños y transeúntes mientras utilice la máquina. Las distracciones pueden hacerle perder el control de la máquina.

#### 2) Seguridad eléctrica

- a) El enchufe de la máquina debe ser apto para la toma de corriente utilizada. Nunca modifique el enchufe. No utilice ningún adaptador de enchufe en máquinas con conexión a tierra. Use enchufes sin modificar y tomas de corriente del mismo tipo que estos para reducir el riesgo de descarga eléctrica.
- b) Evite el contacto físico con superficies conectadas a tierra como tuberías, radiadores, cocinas y neveras, ya que esto aumenta el riesgo de descarga eléctrica.
- c) No exponga la máquina a la lluvia ni a ambientes húmedos. Si entra agua en la máquina, aumentará el riesgo de recibir descargas eléctricas.
- d) No utilice el cable para transportar la máquina, colgarla o tirar del enchufe de la toma de corriente. Manténgalo alejado de fuentes de calor, aceite, bordes afilados y piezas móviles. Los cables dañados o enredados incrementan el riesgo de descarga eléctrica.
- e) Cuando trabaje con una máquina en exteriores, utilice solo alargadores aptos para exteriores. Utilizar un cable adecuado para su uso en exteriores reduce el riesgo de descarga eléctrica.
- f) Si es inevitable utilizar la máquina en un entorno húmedo, use un interruptor diferencial. La utilización de un interruptor diferencial reduce el riesgo de descargas eléctricas.

#### 3) Seguridad personal

- a) Preste atención en todo momento, fíjese en lo que está haciendo y utilice la máquina con sentido común. No utilice la máquina si está cansado o bajo los efectos de estupefacientes, alcohol o medicamentos. Un momento de descuido puede causar lesiones graves.

#### b) Lleve siempre equipo de protección individual y gafas protectoras.

El equipo de protección, como la mascarilla para el polvo, el calzado de seguridad antideslizante, el casco o los protectores auriculares que se pondrá según las condiciones de trabajo, reduce el riesgo de lesiones.

#### c) Evite arrancar la máquina accidentalmente. Asegúrese de que la máquina está apagada antes de conectarla a la fuente de alimentación o a la batería, cogerla o transportarla.

Transportar la máquina con el dedo puesto sobre el interruptor o conectar la alimentación con el interruptor en la posición de encendido puede provocar accidentes.

#### d) Retire las herramientas de calibración o las llaves de tuercas antes de encender la máquina. Si se deja una herramienta, como una llave, dentro de una pieza giratoria de la máquina, puede causar lesiones.

#### e) Mantenga una buena postura. Mantenga una postura adecuada y el equilibrio en todo momento. Así podrá controlar mejor la máquina en situaciones imprevistas.

#### f) Lleve ropa adecuada. No utilice nunca ropa amplia ni joyas. Mantenga el pelo, la ropa y los guantes alejados de las piezas móviles. La ropa holgada, las joyas o el pelo largo pueden quedar atrapados en las piezas móviles.

#### g) Si se pueden instalar dispositivos para extraer y recoger polvo, deben conectarse y utilizarse correctamente. El uso de estos equipos puede reducir los riesgos derivados del polvo.

#### h) No se deje llevar por una falsa sensación de seguridad y no ignore las normas de seguridad relativas a las máquinas, incluso si está familiarizado con el uso frecuente de la herramienta eléctrica. Una acción negligente puede causar lesiones graves en una fracción de segundo.

#### 4) Uso y cuidado de la máquina

##### a) No sobrecargue la máquina. Utilice la máquina adecuada para el trabajo que deba realizar. Con la máquina apropiada hará el trabajo mejor y con mayor seguridad a la potencia para la que fue diseñada.

##### b) Nunca utilice una máquina que tenga un interruptor defectuoso. Las máquinas que no se puedan controlar con el interruptor son peligrosas y deben repararse.

##### c) Desconecte el enchufe de la fuente de alimentación o retire la batería antes de preparar la máquina, cambiar los accesorios o guardarla. Las medidas de seguridad preventivas reducen el riesgo de poner en marcha la máquina de forma accidental.

##### d) Guarde las máquinas que no utilice fuera del alcance de los niños y no permita que personas no familiarizadas con la máquina o con estas instrucciones la manejen. La máquina puede ser peligrosa en manos de usuarios no cualificados.

##### e) Lleve a cabo el mantenimiento de las máquinas con cuidado. Compruebe que no haya partes móviles mal alineadas o trabadas, piezas rotas o cualquier otra circunstancia que pueda afectar al funcionamiento de la máquina. Antes de utilizar la máquina, lleve a que reparen las piezas dañadas. Muchos accidentes se deben al uso de máquinas que carecen de un mantenimiento adecuado.

##### f) Mantenga las herramientas de corte afiladas y limpias. Las herramientas de corte bien afiladas y con un mantenimiento adecuado tienen menos probabilidades de trabarse y son más fáciles de controlar.

##### g) Utilice la máquina, accesorios, útiles, etc., según se indica en estas instrucciones, teniendo en cuenta las condiciones de trabajo y la tarea que debe realizar. El uso de la máquina para trabajos distintos a aquellos para los que fue diseñada podría dar lugar a situaciones peligrosas.

##### h) Mantenga las asas y las superficies de agarre secas, limpias y sin aceite ni grasa. Si las asas y las superficies de agarre están resbaladizas, no podrá manejar ni controlar de forma segura la máquina ante cualquier imprevisto.

#### 5) Uso y cuidado de la herramienta a batería

##### a) Utilice únicamente cargadores de baterías recomendados por el fabricante para cargar las baterías. Un cargador apto para un tipo de batería puede comportar riesgo de incendio al utilizarse con otra batería distinta.

##### b) Utilice únicamente las baterías destinadas a las máquinas. El uso de otra batería puede comportar riesgo de lesiones e incendio.

##### c) Cuando no utilice la batería, manténgala alejada de clips, monedas, llaves, clavos, tornillos u otros objetos metálicos pequeños que puedan poner en contacto un terminal con otro. Un cortocircuito en los terminales de la batería puede causar quemaduras o un incendio.

##### d) Puede haber fugas de líquido de la batería si se utiliza de forma incorrecta. Evite el contacto. Si se produjera un contacto accidentalmente, enjuáguese con agua. Además, si el líquido entra en contacto con los ojos, busque asistencia médica. El líquido expulsado de la batería puede causar irritaciones o quemaduras.

##### e) No utilice una batería dañada o modificada. Las baterías dañadas o modificadas pueden comportarse de forma impredecible y provocar incendios, explosiones o riesgo de lesiones.

##### f) No exponga la batería al fuego ni a altas temperaturas. La exposición al fuego o a temperaturas superiores a 130 °C puede provocar una explosión.

##### g) Siga todas las instrucciones de carga y nunca cargue la batería o la herramienta a batería fuera del rango de temperatura especificado en el manual de usuario. Una carga incorrecta o una carga fuera del rango de temperatura permitido puede destruir la batería y aumentar el riesgo de incendio.

#### 6) Servicio

##### a) La reparación de la máquina debe realizarla únicamente personal cualificado y únicamente con piezas de repuesto originales. Esto garantizará la seguridad de la máquina.

##### b) Nunca trate de reparar baterías dañadas. El mantenimiento de todas las baterías debe realizarlo únicamente el fabricante o los centros de servicio postventa autorizados.

## 1.2.2. Instrucciones de seguridad relativas a cepillos para maleza

- Lea atentamente las instrucciones. Familiarícese con los controles y el uso apropiado del producto.
- No permita que niños ni adultos que no estén familiarizados con estas instrucciones utilicen el cepillo para maleza. La legislación local puede restringir la edad del usuario.
- Nunca use el cepillo para maleza con personas, sobre todo niños, o mascotas cerca.
- Tenga en cuenta que el operario o usuario es responsable de los accidentes o riesgos que afecten a otras personas o a su propiedad.
- Utilice siempre protección ocular y auriculares, calzado resistente y pantalones largos cuando utilice el cepillo para maleza.
- Inspeccione a fondo la superficie donde va a utilizar el cepillo para maleza y retire todas las piedras, palos, alambres, huesos y demás objetos extraños.
- Antes de utilizar el producto, inspecciónelo siempre visualmente para asegurarse de que el cepillo para maleza no está desgastado ni dañado. Sustituya un cepillo para maleza desgastado o dañado en su conjunto para garantizar un funcionamiento equilibrado.
- Utilice únicamente piezas de repuesto y accesorios recomendados por el fabricante.
- Utilice el cepillo para maleza solo cuando la iluminación sea buena.
- Camine con precaución al trabajar en pendientes.
- Nunca corra mientras usa el cepillo para maleza.
- Tenga mucho cuidado al tirar del cepillo para maleza hacia usted.
- Asegúrese de que el cepillo para maleza se haya detenido antes de cruzar superficies que no sean de hierba y mientras transporta el cepillo.
- Utilice el producto únicamente con una protección de seguridad correctamente instalada e intacta.
- No modifique los ajustes del regulador del motor ni sobreacelere el motor.
- Ponga en marcha el cepillo para maleza con cuidado según las instrucciones y manténgalo alejado de los pies.
- No ponga en marcha el cepillo para maleza si hay otra persona delante de él.
- Nunca coloque las manos ni los pies cerca o debajo de las piezas giratorias.
- Apague siempre el motor y retire el enchufe de la toma de corriente en los siguientes casos:
  - para eliminar una obstrucción del cepillo para maleza
  - para inspeccionar, limpiar o trabajar en el cepillo para maleza
  - para inspeccionar y reparar el cepillo para maleza después de haber golpeado un objeto extraño
  - para inspeccionar el cepillo para maleza en caso de vibración anómala
- Apriete todos los tornillos con regularidad para evitar holguras y aflojamientos.
- Para reducir el riesgo de incendio, mantenga el cepillo para maleza libre de hierba, hojas y grasa excesiva.
- Sustituya las piezas desgastadas o deterioradas.
- No intente reparar el cepillo para maleza a menos que tenga la debida cualificación para hacerlo.

## 1.3. Avisos adicionales de seguridad

### 1.3.1. Uso previsto

El **cepillo para maleza sin cable GARDENA** está diseñado para eliminar malas hierbas de las juntas entre paneles y losas de pavimento en jardines privados y parcelas.

El producto no es adecuado para un funcionamiento continuo (uso profesional).

### 1.3.2. Advertencias de seguridad sobre las baterías y los cargadores de batería





Lea todas las advertencias de seguridad y las instrucciones.

No atender a estas advertencias de seguridad e instrucciones puede provocar descargas eléctricas, incendios o lesiones graves.

**Conservar estas instrucciones en un lugar seguro.** Utilice el cargador de batería únicamente si está familiarizado con todas sus funciones y puede utilizarlas sin limitación o si ha recibido las instrucciones adecuadas.

- **No utilice el producto en atmósferas explosivas.**
- **Supervise a los niños durante el uso, limpieza y mantenimiento.** Esto garantizará que los niños no jueguen con el cargador de batería.
- **Cargue únicamente baterías de ion-litio del sistema POWER FOR ALL tipo PBA de 18 V con una capacidad mínima de 1,5 Ah (a partir de 5 celdas de batería). La tensión de la batería debe coincidir con la tensión del cargador. No cargue baterías no recargables.** De otro modo, existe el riesgo de que se incendien o exploten.
-  **No exponga el cargador de batería a la lluvia ni a ambientes húmedos.** Si entra agua en la máquina, aumentará el riesgo de recibir descargas eléctricas.
- **Mantenga el cargador de batería limpio.** La suciedad supone un riesgo de descarga eléctrica.
- **Compruebe siempre el cargador de batería, el cable y el enchufe antes de su uso. No utilice el cargador de batería si observa algún daño. No abra el cargador de batería por su cuenta y asegúrese de que las reparaciones son realizadas únicamente por personal cualificado y que utiliza únicamente piezas de repuesto originales.** Los cargadores de baterías, cables y enchufes dañados aumentan el riesgo de descarga eléctrica.
- **No utilice el cargador de batería en superficies fácilmente combustibles (por ejemplo, papel, textiles, etc.) o en entornos combustibles.** Existe riesgo de incendio debido al calentamiento del cargador de batería durante la carga.

- **No cubra las ranuras de ventilación del cargador de baterías.** De lo contrario, podría sobrecalentarse y dejar de funcionar correctamente.
- **Utilice únicamente cargadores de baterías recomendados por el fabricante para cargar las baterías.** Un cargador de batería adecuado para un tipo de batería puede suponer un riesgo de incendio si se utiliza con otras baterías.
- **Además, los vapores pueden escapar si la batería se daña o se utiliza de forma incorrecta.** Si experimenta cualquier efecto adverso, asegúrese de que la zona esté bien ventilada y busque atención médica. Los vapores pueden irritar el tracto respiratorio.
- **En condiciones extremas, el líquido puede salir expulsado de la batería; evite cualquier contacto con él. Si se produjera un contacto accidentalmente, enjuáguese con agua. Si el líquido entra en contacto con los ojos, busque atención médica.** El líquido expulsado de la batería puede causar irritaciones o quemaduras.
- Si es necesario sustituir el cable de conexión, debe hacerlo GARDENA o un centro de servicio posventa autorizado para las máquinas GARDENA para evitar riesgos de seguridad.
- **Estos avisos de seguridad solo son válidos para baterías de ion-litio del sistema POWER FOR ALL PBA de 18 V.**
- Utilice la batería únicamente con productos de fabricantes del sistema POWER FOR ALL. Esta es la única forma de proteger la batería contra sobrecargas peligrosas.
- **Utilice únicamente cargadores de baterías recomendados por el fabricante para cargar las baterías.** Un cargador de batería adecuado para un tipo de batería puede suponer un riesgo de incendio si se utiliza con otras baterías.
- **La batería se suministra parcialmente cargada.** Para garantizar la máxima capacidad de la batería, cárguela completamente en el cargador de batería antes de utilizar el producto por primera vez.
- Guarde las pilas fuera del alcance de los niños.
- **No abra la batería.** Existe riesgo de cortocircuito.
- **Los vapores pueden escapar si la batería se daña o se utiliza de forma incorrecta. La batería podría quemarse o explotar.** Si experimenta cualquier efecto adverso, asegúrese de que la zona esté bien ventilada y busque atención médica. Los vapores pueden irritar el tracto respiratorio.
- **Si la batería se utiliza de forma incorrecta o si está dañada, puede expulsar líquido inflamable; evite el contacto. Si se produjera un contacto accidentalmente, enjuáguese con agua. Si el líquido entra en contacto con los ojos, busque atención médica.** El líquido expulsado de la batería puede causar irritaciones o quemaduras.
- **Si la batería está defectuosa, el líquido puede derramarse y mojar los objetos adyacentes. Compruebe las piezas afectadas.** Límpielas o sustitúyalas si es necesario.
- **No provoque cortocircuitos en la batería. Cuando no utilice la batería, manténgala alejada de otros objetos metálicos que puedan conectar un terminal con otro, como clips, monedas, llaves, clavos, tornillos, etc.** Un cortocircuito entre los contactos de la batería puede provocar quemaduras o incendios.
- **Los contactos de la batería pueden calentarse con el uso. Tenga cuidado al extraer la batería: los contactos pueden estar calientes.**
- **La batería puede resultar dañada por objetos afilados, como clavos o destornilladores, o por cualquier fuerza externa.** Se puede producir un cortocircuito interno que provoque que la batería se incendie, humee, explote o se sobrecaliente.
- **No realice ningún mantenimiento en baterías dañadas.** Cualquier operación de mantenimiento de baterías debe ser realizada exclusivamente por el fabricante o por puntos de servicio al cliente expresamente autorizados.
-  **Proteja la batería del calor, por ejemplo, de la exposición prolongada a la luz solar, del fuego, la suciedad, el agua y la humedad.**  
 Existe riesgo de explosión o cortocircuito.
- **Para el funcionamiento y el almacenamiento de la batería se requiere una temperatura ambiente comprendida entre -20 °C y +50 °C.** En verano, por ejemplo, no deje la batería en el interior del vehículo. A temperaturas <0 °C, el rendimiento puede verse reducido en función del dispositivo.
- **Cargue la batería únicamente a una temperatura ambiente de entre 0 °C y +35 °C.** La carga fuera de este intervalo de temperaturas puede dañar la batería y aumentar el riesgo de incendio.
- **Deje enfriar la batería después del uso durante 30 minutos, como mínimo, antes de recargarla o de guardarla.**

### 1.3.3. Otras advertencias de seguridad eléctrica



#### PELIGRO:

#### Riesgo de paro cardiaco.

Este producto genera un campo electromagnético durante su funcionamiento que puede afectar a la funcionalidad de los implantes médicos activos o pasivos (por ejemplo, marcapasos), lo que puede provocar lesiones graves o la muerte.

- Consulte a su médico y al fabricante de su implante antes de utilizar este producto.
- Extraiga la batería cuando no vaya a utilizar el producto.

- No exponga la batería ni el cargador de batería a la lluvia, el agua o los ambientes húmedos.
- Evite el uso excesivo del producto para evitar que el motor y la batería se sobrecalienten.
- Retire la batería inmediatamente en caso de emergencia.

### 1.3.4. Otras advertencias de seguridad personal

#### PELIGRO:

##### Riesgo de asfixia

Las piezas pequeñas pueden ser ingeridas con facilidad por bebés y niños pequeños. Asimismo, las bolsas de plástico pueden provocar la asfixia de bebés y niños pequeños.  
→ Mantenga a los niños pequeños alejados durante el montaje del producto.

- Utilice únicamente accesorios originales GARDENA. El uso de cepillos inadecuados puede aumentar el riesgo de que los cepillos desarrollen fallos o de que salgan despedidos objetos.
- Utilice el producto solo cuando esté instalada la protección de seguridad.
- No toque las piezas móviles.
- No utilice el producto hasta el punto de cansancio o agotamiento.
- Realice siempre una breve prueba de funcionamiento antes de su uso para comprobar posibles efectos en las superficies de los adoquines o paneles.

## 2. MONTAJE

#### PELIGRO:

##### Riesgo de lesiones

Si el producto se pone en marcha accidentalmente, el cepillo para maleza puede provocar lesiones.  
→ Extraiga la batería antes de montar el producto.  
→ No toque las piezas móviles.

### 2.1. Ámbito de suministro

	Ref. 14820-20	Ref. 14820-55
Cepillo para maleza sin cable	x	x
Cepillo de alambre de acero	x	x
Cargador de batería	x	-
Batería (2 Ah)	x	-
Manual de usuario	x	x

El cepillo para maleza se suministra premontado.

### 2.2. Sustitución del cepillo [Fig. A1]

Las piezas de repuesto GARDENA están disponibles en su distribuidor GARDENA o en el centro de servicio GARDENA.

Hay dos cepillos para maleza GARDENA disponibles:

- **Cepillo para maleza de alambre de acero GARDENA Ref. 14821:** Para suciedad intensa en juntas en superficies resistentes.
- **Cepillo para maleza de nylon GARDENA Ref. 14822:** Para una limpieza suave en superficies propensas a arañazos.

→ Utilice únicamente un cepillo para maleza GARDENA original.

Utilice guantes protectores para evitar lesiones por el cepillo para maleza.

1. Afloje el tornillo Allen ① con una llave Allen (anchura 4 mm) girando hacia la derecha (rosca a derechas).
2. Retire el tornillo Allen ① junto con la arandela ② del soporte del cepillo para maleza ④.
3. Tire del cepillo para maleza ③ lateralmente desde el soporte del cepillo para maleza ④ y tire del cepillo ③ hacia abajo para sacarlo de la protección de seguridad ⑤. Al hacerlo, asegúrese de que el soporte del cepillo para maleza ④ permanece en el eje.
4. Deslice el nuevo cepillo para maleza ③ en la protección de seguridad desde abajo ⑤ y coloque el cepillo para maleza ③ en el soporte del cepillo para maleza ④.
5. Coloque la arandela ② en el soporte del cepillo para maleza ④.
6. Inserte el tornillo Allen ① en el soporte del cepillo para maleza ④.
7. Atornille firmemente el tornillo Allen ① en el soporte del cepillo para maleza ④ con una llave Allen (4 mm de ancho) girando hacia la izquierda (rosca a izquierdas).

## 3. FUNCIONAMIENTO

#### PELIGRO:

##### Riesgo de lesiones

Si el producto se pone en marcha accidentalmente, el cepillo para maleza puede provocar lesiones.  
→ Extraiga la batería antes de ajustar el producto.

### 3.1. Carga de la batería [Fig. O1/O2/O3]

#### PRECAUCIÓN:

##### Daños a la propiedad

Si la tensión de la fuente de alimentación no coincide con las especificaciones de la placa de características del cargador de la batería, el cargador de la batería puede resultar dañado.  
→ Tenga en cuenta la tensión de red.

#### PELIGRO:

##### Riesgo de lesiones

Al insertar la batería puede atraparle los dedos.  
→ Tenga cuidado con los dedos.

El proceso de carga inteligente detecta automáticamente el estado de carga de la batería y la carga utilizando la corriente de carga óptima en función de la temperatura y la tensión de la batería. Esto protege la batería y la mantiene completamente cargada cuando se almacena en el cargador de batería.

1. Presione el botón para extraer la batería ① y retire la batería ② de su soporte ③.
2. Conecte el cargador de batería ④ a una toma de corriente.
3. Deslice el cargador ④ sobre la batería ②.  
*Cuando el indicador de carga de la batería ⑤ que hay en el cargador de batería parpadea en verde, quiere decir que se está cargando la batería.*  
*Cuando el indicador de carga de la batería ⑤ del cargador de batería se ilumina en verde fijo, la batería está completamente cargada (tiempo de carga, consulte 7. DATOS TÉCNICOS).*
4. Compruebe el estado de carga cada cierto tiempo durante la carga.
5. Cuando la batería ② está completamente cargada, se puede ② desconectar del ④ cargador de batería.

### 3.2. Significado de los elementos indicadores

#### 3.2.1 Indicador de carga de la batería en el cargador de batería [Fig. O3]:

**Luz intermitente del indicador de carga de la batería ⑤**



El ciclo de carga se muestra mediante el parpadeo del indicador de carga de la batería ⑤.

**Nota:** El ciclo de carga solo se puede llevar a cabo si la temperatura de la batería se encuentra dentro del intervalo admisible de temperaturas para la carga; consulte 7. DATOS TÉCNICOS.

**El indicador de carga de la batería se ilumina de forma permanente ⑥**



La luz fija del indicador de carga de la batería ⑥ muestra que la batería ya está completamente cargada o que la temperatura de la batería está fuera del intervalo admisible de temperaturas y, por lo tanto, no es posible cargarla. En cuanto se alcanza una temperatura admisible, se procede a cargar la batería.

Si la batería no está insertada, una luz fija en el indicador de carga de la batería muestra ⑥ que el enchufe de alimentación está insertado en la toma de corriente y que el cargador de baterías está listo para su uso.

#### 3.2.2 Indicador del estado de carga de la batería ⑦ en el producto [Fig. O4/O7]



Después de iniciar el producto, el indicador de estado de carga de la batería ⑦ se ilumina durante 5 segundos.

Indicador del estado de carga de la batería	Estado de carga de la batería
①, ② y ③ iluminado en verde	Cargada al 67–100 %
① y ② iluminado en verde	Cargada al 34–66 %
① iluminado en verde	Cargada al 11–33 %
① verde intermitente	Cargada al 0–10 %

Si el LED  parpadea en verde, es necesario cargar la batería.

Si el LED de error  se enciende o parpadea, consulte "6. RESOLUCIÓN DE PROBLEMAS".

### 3.3. Posición de trabajo [Fig. O5]:

→ Sujete el cepillo para maleza sin cable en posición vertical con una mano en el mango  y la otra en la empuñadura auxiliar .

### 3.4. Ajuste de la posición de la empuñadura auxiliar [Fig. O6]



#### PELIGRO:



##### Riesgo de lesiones

Durante el ajuste de la empuñadura auxiliar corre el riesgo de pillarse los dedos.

→ Tenga cuidado con los dedos al ajustar la empuñadura auxiliar.

La posición de la empuñadura auxiliar se puede ajustar gradualmente conforme a la estatura del usuario.

Cuando el cepillo para maleza sin cable esté correctamente ajustado a la altura del usuario, este adoptará una postura vertical y el cepillo para maleza tocará la superficie que se va a limpiar en la posición de trabajo.

1. Tire de la palanca .
2. Incline la empuñadura auxiliar  a la posición deseada.
3. Suelte la palanca  de nuevo hasta que se bloquee.

### 3.5. Ajuste de la longitud del tubo [Fig. O6]





#### PELIGRO:

##### Riesgo de lesiones

Cuando el tubo está completamente retraído (posición de transporte), el mango está demasiado cerca de los cepillos.

→ Ponga en marcha el cepillo para maleza sin cable únicamente con el tubo extendido.

La longitud del tubo se puede ajustar continuamente a la altura del cuerpo.

1. Afloje el manguito de fijación .
2. Tire del tubo  hasta que alcance la longitud deseada.
3. Vuelva a apretar el manguito de fijación .

### 3.6. Inicio/parada del cepillo para maleza inalámbrico [Fig. O1/O5/O7]



#### PELIGRO:

##### Riesgo de muerte

Si daña cables que no son inmediatamente visibles mientras utiliza el producto, esto puede dar lugar a lesiones o incluso la muerte.

→ Compruebe si hay cables ocultos en la zona de trabajo antes de utilizar el producto. Retírelos si es necesario.

→ Mantenga a los transeúntes alejados.

→ Utilice zapatos de seguridad.



#### PELIGRO:

##### Riesgo de lesiones

Si el producto no se detiene al soltar la palanca de arranque, puede provocar lesiones.

→ No inutilice o puentee los dispositivos de seguridad o los interruptores. Por ejemplo, no fije la palanca de arranque al mango.



#### PELIGRO:

##### Riesgo de lesiones

Si el producto se utiliza sin una protección de seguridad, tanto usted como quienes se encuentren en las inmediaciones pueden sufrir lesiones por impacto de piezas despedidas.

→ Utilice el producto solo cuando esté instalada la protección de seguridad.

→ Utilice gafas de seguridad.

→ Mantenga a los transeúntes alejados.









#### PELIGRO:

##### Riesgo de lesiones

El ruido de funcionamiento del producto durante su uso puede dañar la audición.





→ Lleve protectores auriculares mientras utiliza el producto.

### 3.6.1 Puesta en marcha del cepillo para maleza

1. Compruebe si hay piedras pequeñas en los cepillos para maleza antes de arrancar. Retírelas si las hay.
2. Inserte la batería  en el soporte de la batería  hasta que la oiga encajar.
3. Coloque el cepillo para maleza sin cable paralelamente a la rueda guía y cepille sobre la junta que va a limpiar. Mantenga el cepillo para maleza inalámbrico en el ángulo de trabajo y asegúrese de que el borde de goma de la cubierta protectora está justo por encima del suelo.
4. Presione el bloqueo de seguridad  con un dedo y sujete el cepillo para maleza inalámbrico con una mano en el mango  y la otra en la empuñadura auxiliar .
5. Tire de la palanca de arranque  hacia el mango .

*El cepillo para maleza inalámbrico se pondrá en marcha y el indicador de estado de carga de la batería  se mostrará durante 5 segundos.*

### 3.6.2 Detención del cepillo para maleza

1. Suelte la palanca de arranque .
- El cepillo para maleza sin cable se detiene.*
2. Presione el botón para extraer la batería  y retire la batería  de su soporte .

### 3.7. Ajuste de la velocidad de rotación del cepillo para maleza [Fig. O7]

Puede ajustar la velocidad de rotación del cepillo para maleza desde **un mínimo de 700** hasta **un máximo de 1800 RPM**.

→ Gire el regulador de potencia  a la posición deseada.

## 4. MANTENIMIENTO



#### PELIGRO:

##### Riesgo de lesiones

Si el producto se pone en marcha accidentalmente, el cepillo para maleza puede provocar lesiones.

→ Extraiga la batería antes de efectuar mantenimiento en el producto.

→ No toque las piezas móviles.

### 4.1. Limpieza del cepillo para maleza [Fig. M1]



#### PELIGRO:

##### Riesgo de lesiones y daños a la propiedad

No limpiar correctamente el producto puede causar lesiones y dañar el producto.

→ No utilice agua ni un chorro de agua (y mucho menos un chorro de agua a alta presión) para limpiar el producto.

→ No utilice productos químicos, incluidos gasolina o disolventes, para limpiar el producto. Algunas de estas sustancias pueden destruir piezas de plástico importantes.

Las ranuras de ventilación deben mantenerse siempre limpias.

1. Utilice un paño húmedo para limpiar el cepillo para maleza sin cable.
2. Utilice un cepillo suave para limpiar las ranuras de ventilación . No utilice un destornillador.
3. Limpie todas las piezas móviles después de cada uso.

### 4.2. Sustitución del cepillo

Si la carcasa del cepillo para maleza inalámbrico toca el suelo mientras limpia las juntas debido al desgaste, debe sustituir el cepillo.

→ Sustituya el cepillo (consulte "2.2. SUSTITUCIÓN DEL CEPILLO [FIG. A1]").



### 4.3. Limpieza de la batería y el cargador de batería

**PELIGRO:**  
**Riesgo de lesiones**  
 Al insertar la batería puede atraparle los dedos.  
 → Tenga cuidado con los dedos.

La superficie y los contactos de la batería y del cargador de baterías deben estar limpios y secos antes de conectar la batería al cargador de baterías.

→ No utilice agua corriente.

#### 4.3.1 Limpieza de la batería

No utilice sustancias químicas para limpiar la batería.

→ Utilice un cepillo suave, limpio y seco para limpiar las ranuras de ventilación y los contactos de la batería de vez en cuando.

#### 4.3.2 Limpieza del cargador de batería

→ Utilice un paño suave y seco para limpiar los contactos y las piezas de plástico.

## 5. ALMACENAMIENTO

### 5.1. Retirada del servicio

El producto se deberá guardar fuera del alcance de los niños.

- Después del uso, deje enfriar la batería antes de recargarla o de guardarla.
- Retire la batería.
- Cargue la batería.
- Limpie el cepillo para maleza, la batería y el cargador de batería (consulte 4. MANTENIMIENTO).
- Guarde el cepillo para maleza, la batería y el cargador de la batería en un lugar seco, cerrado y a prueba de heladas.
- No guarde el cepillo para maleza en posición vertical sobre el cepillo.  
*Esto evita la deformación del cepillo.*

## 6. RESOLUCIÓN DE PROBLEMAS

**PELIGRO:**  
**Riesgo de lesiones**  
 Si el producto se pone en marcha accidentalmente, el cepillo para maleza puede provocar lesiones.  
 → Extraiga la batería antes de efectuar mantenimiento en el producto.  
 → No toque las piezas móviles.

Problema	Causa posible	Solución
El cepillo para maleza está bloqueado.	Una obstrucción está bloqueando el cepillo para maleza.	→ Retire la obstrucción.
La cubierta protectora ⑤ está dañada.	La cubierta protectora ⑤ presenta grietas o agujeros.	→ Sustituya la cubierta protectora ⑤. → Póngase en contacto con el servicio técnico de GARDENA.
El cepillo para maleza no limpia correctamente o vibra.	El cepillo para maleza está desgastado.	→ Sustituya el cepillo para maleza.
El cepillo para maleza no se detiene.	La palanca de arranque está atascada.	→ Retire la batería y suelte la palanca de arranque.
El cepillo para maleza no se pone en marcha ni se detiene. EL LED ① parpadea en verde [Fig. 04].	La batería está descargada.	→ Cargue la batería.

Problema	Causa posible	Solución
El cepillo para maleza no se pone en marcha ni se detiene. El LED de error ④ se ilumina en rojo [Fig. 04].	La temperatura de la batería está fuera del intervalo admisible.	→ Espere hasta que la temperatura de la batería se encuentre de nuevo entre 0 °C y +45 °C.
	Entre los contactos de la batería hay gotas de agua o humedad.	→ Utilice un paño seco para retirar las gotas de agua o la humedad.
	Hay una obstrucción que bloquea el motor.	→ Retire la obstrucción.
El cepillo para maleza no se pone en marcha ni se detiene. El LED de error ④ parpadea en rojo [Fig. 04].	El producto está dañado.	→ Póngase en contacto con el servicio técnico de GARDENA.
El cepillo para maleza no se pone en marcha ni se detiene. El LED de error ④ no se enciende [Fig. 04].	La batería no está completamente insertada en su soporte.	→ Inserte la batería completamente en el soporte de batería hasta que oiga que encaja.
	La batería está dañada.	→ Cambie la batería.
	El producto está dañado.	→ Póngase en contacto con el servicio técnico de GARDENA.
No es posible realizar el ciclo de carga. El indicador de carga de la batería ② se ilumina en verde de forma continua.	La batería no está colocada (correctamente).	→ Conecte la batería al cargador correctamente.
	Los contactos de la batería están sucios.	→ Limpie los contactos de la batería (p. ej., acoplando y desacoplando varias veces la batería). → Sustituya la batería si es necesario.
	La temperatura de la batería está fuera del intervalo admisible.	→ Espere hasta que la temperatura de la batería se encuentre de nuevo entre 0 °C y +45 °C.
	La batería está dañada.	→ Cambie la batería.
No es posible realizar el ciclo de carga. El indicador de carga de la batería ② no se ilumina.	El enchufe de alimentación del cargador de la batería no está conectado correctamente.	→ Inserte completamente el enchufe en la toma de corriente.
	La toma de corriente, el cable de alimentación o el cargador de batería están dañados.	→ Compruebe la tensión de alimentación. Si es necesario, acuda a un distribuidor autorizado o al servicio técnico de GARDENA para que revisen el cargador de batería.

### Nota:

Las reparaciones solo las deben llevar a cabo los centros de servicio de GARDENA o distribuidores especializados autorizados por GARDENA.

→ Póngase en contacto con su centro de servicio GARDENA en caso de que se produzcan otros fallos (consulte el reverso).

## 7. DATOS TÉCNICOS

Cepillo para maleza sin cable	Unidad	Valor (Ref. 14820)
Velocidad del cepillo (min./máx.)	RPM	700-1800
Diámetro del cepillo de alambre de acero	mm	110
Peso (sin batería)	kg	2,2
Nivel de presión sonora $L_{PA}^{1)}$	dB	67
Incertidumbre $k_{PA}$		3
Nivel de potencia acústica $L_{WA}^{2)}$ medido/garantizado	dB(A)	87 / 90
Incertidumbre $k_{WA}$		3
Vibración mano/brazo $a_{vhw}^{1)}$		≤ 2,5
Incertidumbre $k_{vhw}$	m/s <sup>2</sup>	1,5

Métodos de medición conforme:

1) EN 62841-4-4 2) RL 2000/14/CE / S.I. 2001 NO.1701

**Nota:** El valor de emisión de vibraciones especificado se midió según un método de prueba estandarizado y se puede utilizar para comparar herramientas eléctricas entre sí. Este valor también se puede utilizar para la evaluación preliminar de la exposición. El valor de emisión de vibración puede variar durante el uso real de la herramienta eléctrica, según cómo se utilice. Como medida de seguridad, no debe trabajar con la máquina durante más de una hora sin un descanso.

Batería del sistema PBA de 18 V 2,0 Ah W-B	Unidad	Valor (Ref. 14902)
Tensión de la batería	V (CC)	18
Capacidad de la batería	Ah	2.0
Número de celdas (Ion Litio)		5
Cargadores adecuados para baterías del sistema POWER FOR ALL	AL 1810 CV/AL 1815 CV/AL18V-20/AL 1830 CV/AL 1880 CV	
Cargador de batería AL 1810 CV P4A	Unidad	Valor (ref. 14900)
Tensión de la red eléctrica	V (CA)	220-240
Frecuencia de la red eléctrica	Hz	50-60
Potencia nominal	W	26
Tensión de carga de la batería	V (CC)	18
Corriente de carga máx. de la batería	mA	1000
Tiempo de carga de la batería (aprox.)		
PBA de 18 V 2,0 Ah W-B	min.	115
PBA de 18 V 2,5 Ah W-B	min.	136
PBA de 18 V 4,0 Ah W-C	min.	228
Intervalo admisible de temperaturas para la carga	°C	0-35
Peso según el procedimiento EPTA 01:2014	kg	0,17
Clase de protección		□/ II
Baterías adecuadas para el sistema POWER FOR ALL		PBA de 18 V

## 8. ACCESORIOS Y PIEZAS DE REPUESTO

Cepillo para maleza de alambre de acero GARDENA	Como sustitución de un cepillo de alambre de acero desgastado.	Ref. 14821
Cepillo para maleza de nylon GARDENA	Como sustitución de un cepillo de nylon desgastado.	Ref. 14822
Batería del sistema GARDENA P4A PBA de 18 V/45 P4A PBA de 18 V/72	Batería para una duración adicional o para sustitución.	Ref. 14903 Ref. 14905
Cargador rápido de batería GARDENA AL 1830 CV P4A	Para cargar rápidamente las baterías del sistema POWER FOR ALL PBA de 18 V..W-.	Ref. 14901

## 9. GARANTÍA/SERVICIO

**9.1. Registro del producto**  
Registre su producto en [gardena.com/registration](https://www.gardena.com/registration).

**9.2. Servicio**  
Puede encontrar la información de contacto actualizada de nuestro servicio en la contraportada y en línea:  
 • España: <https://www.gardena.com/es/asistencia/ayuda/contacto/>  
 • Otros países: <https://www.gardena.com/int/support/advice/contact/>

## 10. ELIMINACIÓN

### 10.1. Eliminación del cepillo para maleza (de acuerdo con la Directiva 2012/19/UE/S.I. 2013 n.º 3113):

 El producto no se puede desechar junto con la basura doméstica normal. Se debe desechar conforme a la normativa medioambiental local.

**IMPORTANTE:**  
→ Deseche el producto en su centro de reciclaje municipal.

### 10.2. Eliminación de la batería:

 La batería contiene celdas de ion-litio que deben desecharse por separado de la basura normal doméstica al final de su vida útil.

**Li-ion**  
**IMPORTANTE:**



1. Descargue por completo las celdas de ion-litio (póngase en contacto con el servicio técnico GARDENA para obtener más información).
2. Asegúrese de que los contactos de las celdas de ion-litio no se cortocircuitan colocando cinta adhesiva sobre ellos.
3. Deseche las celdas de ion-litio correctamente en el punto de reciclaje municipal.

## et Akutoitega umbrohuhari EasyWeed 1800/18V P4A

**Originaaljuhendi tõlge.**

1. OHUTUSJUHISED	50
2. MONTAAŽ	52
3. KÄSITSEMINE	53
4. HOOLDUS	54
5. HOIULEPANEK	54
6. TÕRGETE KÕRVALDAMINE	54
7. TEHNILISED ANDMED	55
8. LISATÄRVIKUD/VARUOSAD	55
9. GARANTII / TEENINDUS	55
10. KASUTUSELT KÕRVALDAMINE	55

## 1. OHUTUSJUHISED

- 1.1. Sümbolid tootel**
-   → Lugege kasutusjuhendit.
  -  → Kandke kõrvakaitsmeid ja kaitseprille.
  -  → Ärge laske tootel kokku puutuda vihmaga.
  -  → Tagage kõrvaliste isikute ohutu kaugus.
  -  → Jälgige tähelepanelikult õhku paiskuvaid osi.
  -  → Eemaldage aku enne puhastus- ja hooldustöid.
  -  → Kandke kaitsejalatseid.
  -  → Jälgige teravaid harjasid. Harjad jätkavad töötamist ka pärast väljalülitamist.

## 1.2. Üldised ohutusjuhised

### 1.2.1. Üldised ohutusjuhised elektritööriistadele



#### HOIATUS!

Lugege läbi kõik masinaga kaasas olevad ohutusjuhised, instruksioonid ja tehnilised andmed ning tutvuge joonistega.

Ohutusjuhiste ning instruksioonide eiramine võib põhjustada elektrilöögi, tulekahju ja/või raskeid vigastusi.

Säilitage kõik ohutusjuhised ja instruksioonid tulevikus kasutamiseks.

Ohutusjuhistes kasutatud termin „masin“ viitab võrgutoitega (juhtmega) masinatele ja akutoitel (juhtmevabadele) masinatele.

#### 1) Tööala ohutus

**a) Hoidke oma tööala puhas ja hästi valgustatud** Korratud või pimedad tööalad põhjustavad õnnetusi.

**b) Ärge kasutage masinat plahvatusohtlikus keskkonnas, näiteks tuleohtlike vedelike, gaaside või tolmu läheduses.** Masinad tekitavad sädemeid, mis võivad tolmu või auru süüdata.

**c) Hoidke lapsed ja kõrvalised isikud masina kasutamise ajal eemal.** Tähelepanu kõrvalejuhtimise korral võite kaotada kontrolli masina üle.

#### 2) Elektriohutus

**a) Masina pistikud peavad pistikupesaga ühilduma.** Ärge muutke pistikut mis tahes viisil. Ärge kasutage koos kaitsemaandusega varustatud elektritööriistadega adapterpistikuid. Muutmata pistikud ja sobivad pistikupesad vähendavad elektrilöögi ohtu.

**b) Vältige kehalist kontakti maandatud pindadega, nagu näiteks torude, küttekehade, pliitide ja külmikutega.** Teie keha maandamise korral on elektrilöögi oht suurem.

**c) Ärge laske masinatel kokku puutuda vihma ega niiskusega.** Masina sisse tunginud vesi suurendab elektrilöögiohtu.

**d) Kasutage juhete õigesti ainult selleks ettenähtud otstarbeks, ärge kasutage seda masina kandmiseks, üles riputamiseks või pistiku pistikupesast välja tõmbamiseks.** Kaitske juhete kuumuse, õli, teravate servade ja liikuvate osade eest. Kahjustatud või sõlmes juhte suurendab elektrilöögi ohtu.

**e) Masinaga õues töötamisel kasutage välistingimustes kasutamiseks sobivaid pikendusjuhtmeid.** Välistingimustes kasutamiseks sobiva pikendusjuhtme kasutamine vähendab elektrilöögiohtu.

**f) Kui masina käsitsemine niiskes keskkonnas on vältimatu, kasutage rikevoolukatset.** Rikkevoolukatsete kasutamine vähendab elektrilöögi riski.

#### 3) Isiklik ohutus

**a) Olge masina kasutamisel tähelepanelik, jälgige oma tegevust ja kasutage töös selget ning tervet mõistust.** Ärge kasutage masinat, kui olete väsinud või uimastite, alkoholi või ravimite mõju all. Hetkeline tähelepanematus masinate kasutamise ajal võib lõppeda raskete kehavigastustega.

**b) Kandke isikukaitsevahendeid ja kasutage alati kaitseprille.** Asjakohastes tingimustes kaitsevahendite (nt tolmutmask, mittelibisevad turvajalatsid, kiiver või kõrvaklapid) kasutamine vähendab kehavigastuste ohtu.

**c) Vältige masina tahtmatut käivitamist.** Veenduge, et masin oleks välja lülitatud, enne kui ühendate selle toiteallikaga ja/või akuga, tõstate selle üles või transpordite süles. Kui kannate masinaid nii, et sõrm on toitelülilil, või ühendate need vooluvõrku, kui toitelülilil on sisse lülitatud, võib see lõppeda õnnetusega.

**d) Enne masina sisselülitamist eemaldage kalibreerimistöriistad või mutrivõtmed.** Masina pöörlevasse osasse jäetud tööriist või mutrivõti võib põhjustada vigastusi.

**e) Säilitage hea rüht.** Säilitage kogu aeg kindel jalgealune ja tasakaal. See tagab ootamatutes olukordades masina üle parema kontrolli.

**f) Kandke sobivat riietust.** Ärge kandke lahtiseid rõivaid ega ehteid. Hoidke juukseid, rõivaid ja kindad liikuvatest osadest eemal. Lahtised rõivad, ehted või pikad juukseid võivad liikuvate osade vahele kinni jääda.

**g) Kui tootele saab paigaldada tolmu eemaldamise ja kogumise seadmeid, tuleb need korrektselt ühendada ning neid vastavalt nõuetele õigesti kasutada.** Tolmukogumise kasutamisega on võimalik vähendada tolmu- ja seotud ohte.

**h) Ärge laske tähelepanul hajuda petliku turvatundega ja ärge eirake masinate ohutusreegleid, isegi kui olete elektritööriistaga tuttav ning olete seda sageli kasutanud.** Hooletu tegutsemine võib sekundi murdosa vältel põhjustada raskeid vigastusi.

#### 4) Masina kasutamine ja hooldamine

**a) Ärge koormake masinat üle.** Kasutage rakenduse jaoks õiget masinat. Õige masin teeb töö ära paremini, ohutumalt ja ettenähtud kiirusel.

**b) Ärge kasutage vigase lülitiga masinat.** Mis tahes masin, mida pole võimalik lüliti abil juhtida, on ohtlik ja tuleb viivitamatult parandada.

**c) Enne masina seadistamist, lisatarvikute vahetamist või masina ärapanemist eemaldage pistik toiteallikast ja/või eemaldage aku.** See ohutusmeede takistab elektritööriista kogemata käivitumist.

**d) Hoidke masinaid, mida te parasjagu ei kasuta, lastele kättesaamatus kohas ning ärge lubage masinat kasutada isikutel, kes ei oska seda kasutada või pole neid juhiseid läbi lugenud.** Masinad on väljaõppeta kasutajate käes ohtlikud.

**e) Hooldage masinaid hoolikalt.** Kontrollige liikuvate osade joondust ja kinnitusi, osade purunemist või muid masina käsitsemist mõjutavaid võlvaid tegureid. Laske kahjustatud osad enne masina kasutamist parandada. Paljude õnnetuste põhjuseks on masina puudulik hooldus.

**f) Hoidke löikeinstrumendid teravad ja puhtad.** Nõuetekohaselt hooldatud teravate löikeservadega löikevahendite kinnikiilumise tõenäosus on väiksem ja neid on hõlpsam juhtida.

**g) Järgige masina, lisatarvikute, tööriistaotsakute jm kasutamisel neid juhiseid ning arvestage töötingimuste ja -ülesandega.** Masina käsitsemine muuks kui ettenähtud otstarbeks võib põhjustada ohtliku olukorra.

**h) Hoidke käepidemed ja haardepinnad kuivad, puhtad ning õlist ja määrdest vabad.** Libedad käepidemed ning haardepinnad ei võimalda ettenägematu-tes olukordades masina turvalist käsitsemist ega kontrollimist.

#### 5) Akutööriista kasutamine ja hooldamine

**a) Kasutage akude laadimiseks ainult tootja soovitatud akulaadijaid.** Ühte tüüpi aku laadimiseks sobiv laadija võib koos teist tüüpi akuga kasutades tuleohtu põhjustada.

**b) Kasutage masinates ainult ettenähtud akusid.** Teisi akusid kasutades riskite vigastuste ja tulekahju.

**c) Kui aku pole hetkel kasutuses, hoidke seda eemal kirjaklambritest, müntidest, võtmetest, naeltest, kruvidest vms väikestest metallesemestest, mis võiksid akuklemme omavahel ühendada.** Akuklemmide lühistamine võib põhjustada põletushaavu või tulekahju.

**d) Väärast kasutamise viisi korral võib akust lekkida vedelikku.** Vältige sellega kokkupuudet. Kokkupuute korral loputage kannatada saanud kohta veega. Kui vedelik satub silma, loputage silma veega ja pöörduge arsti poole. Akust lekkinud vedelik võib põhjustada ärritust või põletushaavu.

**e) Ärge kasutage kahjustatud või muudetud konstruktsiooniga akut.** Kahjustatud või muudetud akud võivad käituda ettearvamatult ning põhjustada tule-, plahvatus- või vigastusohtu.

**f) Ärge jätke akut tule ega liiga kõrgete temperatuuride kätte.** Kokkupuude üle 130 °C temperatuuriga võib põhjustada plahvatusi.

**g) Järgige kõiki laadimise instruksioone ja ärge laadige akut ega akutööriista kunagi kasutusjuhendist väljatoodud temperatuurivahemikust väljaspool.** Vale laadimine või laadimine väljaspool lubatud temperatuurivahemikku võib aku hävitada ja suurendada tulekahjuohtu.

#### 6) Hooldus

**a) Laske oma masinat parandada ainult kvalifitseeritud personalil ja kasutades ainult originaalvaruosi.** Sellega on tagatud, et säilib elektritööriista ohutus.

**b) Ärge kunagi hooldage kahjustatud akusid.** Mistahe akude hooldustööd tohib teha ainult tootja või volitatud müüjijärgse teeninduse keskused.

### 1.2.2. Umbrohuharjade ohutusjuhised

- Lugege juhised hoolikalt läbi. Õppige põhjalikult tundma juhtseadiseid ja toote õiget kasutamist.
- Ärge kunagi lubage lastel või nende juhiste mittetutvunud inimestel umbrohuharja kasutada. Kohalikud kehtivad eeskirjad võivad piirata kasutaja lubatud vanust.
- Ärge kasutage umbrohuharja, kui selle läheduses on inimesed (eriti lapsed) või lemmikloomad.
- Ärge unustage, et seadme kasutaja vastutab seadmest tingitud ohtude ja õnnetuste ning varakahjude eest.
- Umbrohuharjaga töötades kandke alati kõrvaklappe ja kaitseprille, korralikke jalanõusid ning pikki pükse.
- Kontrollige hoolikalt umbrohuharja kasutusala ning eemaldage sealt kõik kivid, oksad, traadid, kondid ja muud võõrkehade.
- Enne kasutamist kontrollige toodet alati visuaalselt, et umbrohuhari poleks kulunud ega kahjustatud. Tasakaalustatud töö kvaliteedi säilitamiseks asendage kulunud või kahjustatud umbrohuhari terve komplektina.
- Kasutage ainult tootja soovitatavaid varuosi ja lisatarvikuid.
- Kasutage umbrohuharja ainult siis, kui valgustus on hea.
- Kallakutel töötades hoolitsege alati oma kindla jalgealuse eest.
- Ärge kunagi jookske umbrohuharja kasutamise ajal.
- Olge umbrohuharja enda poole tõmbamise äärmiselt ettevaatlik.
- Veenduge, et umbrohuhari oleks seiskunud enne muude pindade kui murust üle liikumist ja umbrohuharja transportimist.
- Kasutage toodet ainult õigesti paigaldatud ja terve ohutuskaitsmeha.
- Ärge muutke mootoriregulaatori seadeid ega ülekiirendage mootorit.
- Käivitage umbrohuhari hoolikalt vastavalt juhistele ja hoidke seda jalgast eemal.
- Ärge käivitage umbrohuharja, kui selle ees seisab kõrvaline isik.
- Ärge kunagi asetage oma käsi ega jalgu pöörlevate osade alla või lähedale.
- Lülitage mootor alati välja ja eemaldage pistik pistikupesast järgmisteks toiminguteks:
  - umbrohuharja ümmistuse eemaldamiseks;
  - umbrohuharja kontrollimiseks, puhastamiseks või sellega töötamiseks;
  - umbrohuharja kontrollimiseks ja parandamiseks pärast seda, kui see on tabanud võõrkeha;
  - umbrohuharja kontrollimiseks tavatu vibratsiooni korral.
- Keerake kõik kruvid ühtlaselt kinni, et vältida lödvenemist ja lõtvumist.
- Tuleohtu vähendamiseks hoidke umbrohuhari puhtana rohest, lehtedest ja liigest määrdest.
- Vahetage välja kulunud või kahjustunud osad.
- Ärge proovige umbrohuharja parandada, kui teil puudub piisav kogemus.

## 1.3. Täiendavad ohutusjuhised

### 1.3.1. Kasutusotstarve

**GARDENA juhtmevaba akutoitega umbrohuhari** on ette nähtud umbrohu eemaldamiseks sillutusplaatide ja paneelide vuugikohtadest eraaedades ning maa-aladel.

Toode ei sobi pidevaks käsitsemiseks (professionaalseks kasutamiseks).

### 1.3.2. Ohutusjuhised akudele ja akulaadijatele



#### Lugege kõiki ohutusjuhiseid ja instruksioone

Ohutusjuhiste ning instruksioonide eiramine võib põhjustada elektrilöögi, tulekahju ja/või raskeid vigastusi.

**Hoidke neid instruksioone kindlas kohas.** Kasutage akulaadijat ainult siis, kui olete tuttav kõigi selle funktsioonidega ja suudate neid piiranguteta täita või olete saanud asjakohased juhised.

- **Ärge kasutage toodet plahvatusohtlikus keskkonnas.**
- **Jälgige lapsi seadme kasutamise, puhastamise ja hoolduse ajal.**  
See tagab, et lapsed ei mängiks akulaadijaga.
- **Laadige ainult POWER FOR ALL süsteemi PBA 18V tüüpi liitiumioonakusid alates mahtuvusest 1,5 Ah (alates 5 akuelemendist). Aku pinget peab vastama akulaadija aku laadimispingele. Ärge laadige mittelaetavaid akusid.**  
Vastasel juhul tekib tulekahju- ja plahvatusoht.
-  **Ärge jätke akulaadijat vihma ega märgade tingimuste kätte.**  
Masina sisse tunginud vesi suurendab elektrilöögi ohtu.
- **Hoidke akulaadija puhtana.**  
Mustus kujutab endast elektrilöögi ohtu.
- **Enne kasutamist kontrollige alati akulaadijat, kaablit ja pistikut. Ärge kasutage akulaadijat, kui märkate kahjustusi. Ärge avage akulaadijat ise, veenduge, et seda remondivad ainult kvalifitseeritud töötajad, kasutades ainult originaalvaruosi.** Kahjustatud akulaadijad, kaablid ja pistikud suurendavad elektrilöögi ohtu.
- **Ärge kasutage akulaadijat kergesti süttivatel pindadel (nt paber, tekstiil jne) ega süttivas keskkonnas.** See kujutab endast tuleohtu, kuna akulaadija kuumeneb laadimise ajal.
- **Ärge katke akulaadija ventilatsiooniväsiid kinni.** Vastasel juhul võib akulaadija üle kuumeneda ja ei tööta enam korralikult.
- **Kasutage akude laadimiseks ainult tootja soovitatud akulaadijaid.** Üht tüüpi akudele sobiv akulaadija võib olla tuleohtlik, kui kasutada seda teist tüüpi akudega.
- **Kui aku on kahjustatud või seda kasutatakse valesti, võivad sellest pääseda välja ka aaurud.**  
Veenduge, et ala on hästi ventileeritud ja kui teie tervises esineb kõrvalnähte, pöörduge arsti poole. Aaurud võivad ärritada hingamisteid.
- **Väärkasutamise korral võib akust vedelikku lekkida; vältige kokkupuudet. Kokkupuute korral loputage kannatada saanud kohta veega. Kui vedelik satub silma, pöörduge arsti poole.** Akust lekkinud vedelik võib põhjustada ärritust või põletushaavu.
- Kui ühenduskaabel vajab väljavahetamist, peab seda tegema GARDENA või GARDENA masinate volitatud müüjijärgne teeninduskeskus, et vältida ohutusriske.
- **Käesolevad ohutusjuhised kehtivad ainult POWER FOR ALL süsteemi liitiumioonakude PBA 18V kohta.**
- Kasutage akut ainult koos POWER FOR ALL süsteemi tootjate toodetega. See on ainus viis kaitsta akut ohtliku ülekoormuse eest.
- **Kasutage akude laadimiseks ainult tootja soovitatud akulaadijaid.** Üht tüüpi akudele sobiv akulaadija võib olla tuleohtlik, kui kasutada seda teist tüüpi akudega.
- **Aku on ostuhetkel osaliselt laetud.** Aku täieliku jõudluse tagamiseks laadige aku enne esmakordset kasutamist akulaadijas täielikult täis.
- Hoidke akud lastele kättesaamatus kohas.
- **Ärge võtke akut lahti.** Esineb lühise oht.
- **Kui aku on kahjustatud või seda kasutatakse valesti, võivad aaurud välja pääseda. Aku võib põleda või plahvatada.** Veenduge, et ala on hästi ventileeritud ja kui teie tervises esineb kõrvalnähte, pöörduge arsti poole. Aaurud võivad ärritada hingamisteid.
- **Kui akut kasutatakse valesti või aku on kahjustatud, võib akust väljuda tuleohtlikku vedelikku. Vältige sellega kokkupuudet. Kokkupuute korral loputage kannatada saanud kohta veega. Kui vedelik satub silma, pöörduge arsti poole.** Akust lekkinud vedelik võib põhjustada ärritust või põletushaavu.
- **Kui aku on defektne, võib vedelik välja lekkida ja külgnevad esemed märjaks teha. Kontrollige kahjustatud osi.** Vajadusel puhastage või vahetage need välja.
- **Akut ei tohi lühistada. Kui aku pole hetkel kasutuses, hoidke seda eemal teistest metall-esemetest (nt kirjaklambrid, mündid, võtmed, naelad, kruvid vms väiksed metall-esemed), mis võiksid akuklemme omavahel ühendada.** Lühis akukontaktide vahel võib põhjustada põletusi või tulekahju.
- **Akukontaktid võivad pärast kasutamist kuumad olla. Pöörake tähelepanu kuumadele kontaktidele, kui eemaldate aku.**
- **Akut võivad kahjustada teravad esemed, näiteks nael või kruvikeeraja või väline jõud.**  
Võib tekkida sisemine lühis ja aku võib põletada, suitseda, plahvatada või üle kuumeneda.
- **Ärge kunagi hooldage kahjustatud akusid.**  
Kogu akude hooldus peaks toimuma ainult tootja või volitatud klienditeeninduskeskuste poolt.
-  **Kaitske akut kuumuse, sealhulgas pikaajalise päikesevalguse, tule, mustuse, vee ja niiskuse eest.**  
 Esineb plahvatus- ja lühise oht.
- **Kasutage ja hoidke akut ainult ümbritseva õhu temperatuuril -20 °C kuni +50 °C.** Ärge jätke akut nt suvel autosse vedelema. Temperatuuril < 0 °C võib jõudlus olenevalt seadmest väheneda.
- **Laadige akut ainult ümbritseva õhu temperatuuril vahemikus 0 °C kuni +35 °C.**  
Väljaspool temperatuurivahemikku laadimine võib akut kahjustada ja suurendada tuleohtu.
- **Pärast kasutamist laske akul enne laadimist või hoiustamist vähemalt 30 minutit jahtuda.**

### 1.3.3. Täiendavad ektriõhutusjuhised



#### OHT!

##### Südameisekumise oht

See toode tekitab töötades elektromagnetvälja. See elektromagnetväli võib mõjutada aktiivsete või passiivsete meditsiiniliste implantaatide (nt südamestimulaatorite) funktsionaalsust, mis võib põhjustada tõsisid vigastusi või surma.

- Enne selle toote kasutamist pidage nõu oma arsti ja implantaadi tootjaga.
- Eemaldage aku, kui te toodet ei kasuta.

- Ärge jätke akut ja akulaadijat vihma, vee ega märgade tingimuste kätte.
- Vältige toote liigset kasutamist, et hoida ära mootori ja aku ülekuumenemist.
- Hädaloalukorra puhul eemaldage aku kohe.

### 1.3.4. Täiendavad isikliku ohutuse juhised



#### OHT!

##### Lämbumisoh

Väikesed esemed võidakse kogemata alla neelata. Plastdetailid võivad põhjustada väikelaste lämbumist.

- Hoidke väikelapsed eemal, kui toodet kokku panete.

- Kasutage ainult GARDENA lisatarvikuid. *Sobimatud harjad võivad suurendada harjade rikke või lendavate esemete ohtu.*
- Kasutage toodet ainult siis, kui ohutuskaitses on paigaldatud.
- Ärge puudutage liikuvaid osi.
- Ärge kasutage toodet kuni väsimuse või kurnatuseni.
- Enne kasutamist tehke alati lühike testtöö, et kontrollida võimalikke mõjusid silluskivide või paneelide pindadele.

## 2. MONTAAŽ



#### OHT!

##### Kehavigastuse oht

- Kui toode kogemata käivitub, võib umbrohuhari inimesi vigastada.
- Enne toote kokkupanekut eemaldage aku.
- Ärge puudutage liikuvaid osi.

### 2.1. Tarnemaht

	Tootenr 14820-20	Tootenr 14820-55
Juhtmevaba umbrohuhari	x	x
Terasest traathari	x	x
Akulaadija	x	-
Aku (2 Ah)	x	-
Kasutusjuhend	x	x

Umbrohuhari tarnitakse eelnevalt kokkupanduna.

### 2.2. Harja vahetamine [Joonis A1]

GARDENA varuosad on saadaval GARDENA edasimüüja juures või GARDENA teeninduses.

Saadaval on kaks GARDENA umbrohuharja:

- **GARDENA terastraadist umbrohuhari, tootenr 14821:** Tugevate pindade vuukide umbrohu jaoks.
  - **GARDENA nailonist umbrohuhari, tootenr 14822:** kriimustusohtlike pindade õrnaks puhastamiseks.
- Kasutage ainult originaalset **GARDENA umbrohuharja**.

Kandke kaitsekindaid, et vältida umbrohuharjast tekkivaid vigastusi.

- Keerake kuuskantkrugi ① kuuskantvõtmega (laius 4 mm) lahti, **keerates päripäeva (vasakpoolne keere)**.
- Eemaldage kuuskantkrugi ① koos seibiga ② umbrohuharja hoidikust ④.
- Tõmmake umbrohuhari ③ küllili umbrohuharja hoidikust ④ ja tõmmake umbrohuhari ③ ohutuskaitsmest ⑤ allapoole. Seda tehke veenduge, et umbrohuharja hoidik ④ jääks teljele.
- Lükake soovitud uus umbrohuhari ③ altpoolt ohutuskaitsmesse ⑤ ja asetage umbrohuhari ③ umbrohuharja hoidikusse ④.
- Paigaldage seib ② umbrohuharja hoidikule ④.

- Sisestage kuuskantkruvi ① umbrohuharja hoidikusse ④.
- Keerake kuuskantkruvi ① kuuskantvõtmega (laius 4 mm) tihedalt umbrohuharja hoidikusse ④, **keerates seda vastupäeva (vasakpoolne keere)**.

### 3. KÄSITSEMINE



#### OHT!

##### Kehavigastuse oht

Kui toode kogemata käivitub, võib umbrohuhari inimesi vigastada.  
→ Enne toote reguleerimist eemaldage aku.

#### 3.1. Aku laadimine [Joonis O1/O2/O3]



#### ETTEVAATUST!

##### Varale tekkiva kahju oht

Kui toiteallika pinge ei vasta akulaadija andmesildil olevatele andmetele, võib akulaadija saada kahjustada.  
→ Järgige võrgupinget.



#### OHT!

##### Kehavigastuse oht

Aku sisestamine võib põhjustada sõrmede vahelejäämist.  
→ Olge sõrmedega ettevaatlik.

Nutikas laadimisprotsess tuvastab automaatselt aku laetuse taseme ja laadib seda optimaalset laadimisvoolu kasutades, olenevalt aku temperatuurist ja pingest. See kaitseb akut ja hoiab seda akulaadijas täielikult laetuna.

- Vajutage vabastusnuppu ① ja tõmmake aku ② akuhoidikust ③ välja.
- Ühendage akulaadija ④ pistikupessa.
- Lükake akulaadija ④ aku ② otsa.

*Akut laetakse, kui aku laadimisel olev aku laadimise märgutuli ⑤ vilgub roheliselt.*

*Kui akulaadimisel olev aku laadimise märgutuli ⑤ põleb püsivalt roheliselt, on aku täielikult laetud (laadimisaeg, vt 7. TEHNILISED ANDMED).*

- Kontrollige laadimise ajal regulaarselt aku laetuse taset.
- Kui aku ② on täielikult laetud, saab aku ② laadija ④ küljest lahti ühendada.

#### 3.2. Märgutule elementide tähendused

##### 3.2.1 Akulaadija aku laadimise märgutuli [Joonis O3]

Aku laadimise märgutule vilkuv tuli ⑥



Laadimistsüklit annab märku aku laadimise märgutule vilkumine ⑥.

**Märkus.** Laadimistsüklit saab läbi viia ainult siis, kui aku temperatuur on lubatud laadimistemperatuuri vahemikus, vt 7. TEHNILISED ANDMED.

Aku laadimise märgutuli põleb püsivalt ⑦



Aku laadimise märgutule püsivalt põlev tuli ⑦ annab märku, et aku on täielikult laetud või et aku temperatuur jääb laadimistemperatuuri lubatud vahemikust väljapoole ja seepärast ei saa seda laadida. Akut laetakse niipea, kui saavutatakse lubatud temperatuurivahemik.

Kui aku pole sisestatud, annab aku laetuse märgutule püsivalt põlev tuli ⑦ märku, ⑧ et toitejuhe on pistikupessa ühendatud ja akulaadija on kasutamiseks valmis.

##### 3.2.2 Aku laetuse märgutuli ⑧ tootel [Joonis O4/O7]

Pärast toote käivitamist kuvatakse 5 sekundi jooksul aku laadimise märgutuli ⑧.

Aku laadimise märgutuli	Aku laadimisolek
⑧, ⑨ ja ⑩ roheline põlev tuli	67–100% laetud
⑪ ja ⑫ roheline põlev tuli	34–66% laetud
⑬ roheline põlev tuli	11–33% laetud
⑭ vilkuv roheline	0–10% laetud

**Kui LED-tuli ⑬ vilgub roheliselt, tuleb akut laadida.**

Kui tõrke LED-tuli ⑭ põleb või vilgub, vt „6. TÕRGETE KÕRVALDAMINE“.

#### 3.3. Töösasend [Joonis O5]

→ Hoidke juhtmevaba umbrohuharja püstises asendis nii, et üks käsi on käepidemel ⑮ ja teine käsi abikäepideme ⑯.

#### 3.4. Abikäepideme asendi reguleerimine [Joonis O6]



#### OHT!

##### Kehavigastuse oht

Abikäepideme reguleerimisel on oht, et teie sõrmed saavad muljuda.  
→ Abikäepideme reguleerimisel olge oma sõrmedega ettevaatlik.

Abikäepideme asendit saab astmeliselt reguleerida vastavalt teie pikkusele.

Kui juhtmevaba umbrohuhari on teie pikkuse jaoks õigesti reguleeritud, on teie kehahoiak püstine ja umbrohuhari puudutab tööasendis puhastatavat pinda.

- Tõmmake hooba ⑰.
- Kallutage abikäepide ⑱ soovitud asendisse.
- Vabastage hoob ⑰ uuesti, kuni see lukustub.

#### 3.5. Varre pikkuse reguleerimine [Joonis O6]



#### OHT!

##### Kehavigastuse oht

Kui vars on täielikult sisse tõmmatud (transpordiasend), on käepide harjadele liiga lähedal.  
→ Käivitage juhtmevaba vuugipuhasti ainult väljatõmmatud varrega.

Varre pikkust saab pidevalt reguleerida vastavalt kehapiikkusele.

- Vabastage kinnitusvõru ⑲.
- Tõmmake vars ⑳ soovitud pikkuses välja.
- Keerake kinnitusvõru ⑲ uuesti kinni.

#### 3.6. Juhtmevaba umbrohuharja käivitamine/seiskamine [Joonis O1/O5/O7]



#### OHT!

##### Surmaoht

Kui kahjustate kaableid, mis ei ole toote kasutamise ajal kohe nähtavad, võib see põhjustada vigastusi või surma.  
→ Enne toote kasutamist kontrollige, et tööalal poleks peidetud kaableid. Vajadusel eemaldage need.  
→ Tagage kõrvaliste isikute ohutu kaugus.  
→ Kandke kaitsejalatseid.



#### OHT!

##### Kehavigastuse oht

Kui toode ei peatu käivitushoova vabastamisel, võivad inimesed viga saada.  
→ Ärge blokeerige ohutusseadiseid või -lülitid. Näiteks ärge kinnitage käivitushooba käepideme külge.



#### OHT!

##### Kehavigastuse oht

Kui toodet kasutatakse ilma ohutuskaitseta, võite lendavate osade tõttu vigastada iseenest ja kõrvalseisjaid.  
→ Kasutage toodet ainult siis, kui ohutuskaitse on paigaldatud.  
→ Kasutage kaitseprille.  
→ Tagage kõrvaliste isikute ohutu kaugus.



#### OHT!

##### Kehavigastuse oht

Toote kasutamise ajal võib selle töömüra kahjustada teie kuulmist.  
→ Kandke toote kasutamisel kõrvaklappe.

#### 3.6.1 Umbrohuharja käivitamine

- Enne alustamist kontrollige, et umbrohuharjades poleks väikseid kive. Eemaldage need, kui neid on.
- Sisestage aku ② akuhoidikusse ③, kuni kuulete selle paika kinnitumist.
- Asetage juhtmevaba umbrohuhari paralleelselt juhratta ja harjaga puhastatavale vuugile. Hoidke juhtmevaba umbrohuharja töönurga all ja veenduge, et kaitsekatte kummist huul oleks täpselt maapinna kohal.
- Vajutage ühe sõrmega turvalukku ⑩ ja hoidke juhtmevaba umbrohuharja ühe käega käepidemest ⑮ ning teise käega abikäepidemest ⑯.

5. Tõmmake käivitushooba (12) käepideme (6) poole.

Juhtmevaba umbrohuhari käivitub ja 5 sekundi jooksul kuvatakse aku laetuse märgutuli (P).

### 3.6.2 Umbrohuharja seiskamine

- Vabastage käivitushoob (12).  
Juhtmevaba umbrohuhari seiskub.
- Vajutage vabastusnuppu (A) ja tõmmake aku (B) akuhoidikust (D) välja.

### 3.7. Umbrohuharja pöörlemiskiiruse reguleerimine [Joonis O7]

Umbrohuharja pöörlemiskiirust saate muuta alates **minimaalselt 700 kuni maksimaalselt 1800 pööret minutis**.

→ Keerake võimsusregulaator (3) soovitud asendisse.

## 4. HOOLDUS



### OHT!

#### Kehavigastuse oht

Kui toode kogemata käivitub, võib umbrohuhari inimesi vigastada.  
→ Enne toote hooldamist eemaldage aku.  
→ Ärge puudutage liikuvaid osi.

### 4.1. Umbrohuharja puhastamine [Joonis M1]



### OHT!

#### Vigastuste ja vara kahjustamise oht

Toote vale puhastamine võib inimesi vigastada ja toodet kahjustada.  
→ Ärge kasutage toote puhastamiseks vett ega veejuga (eriti kõrgsurveveejuga).  
→ Ärge kasutage toote puhastamiseks kemikaale, sealhulgas bensini ega lahusteid. Mõned neist ainetest võivad hävitada olulisi plastosi.

Ventilatsiooniavad tuleb alati puhtana hoida.

- Kasutage juhtmevaba umbrohuharja puhastamiseks niisket lappi.
- Puhastage ventilatsiooniavad (14) pehme harjaga. Ärge kasutage krui-keerajat.
- Puhastage kõik liikuvad osad pärast igat kasutuskorda.

### 4.2. Harja vahetamine

Kui juhtmevaba umbrohuharja korpus puudutab vuukide puhastamisel kulumise tõttu maad, tuleb hari välja vahetada.

→ Vahetage hari (vt jaotis „2.2. HARJA VAHETAMINE“).

### 4.3. Aku ja akulaadija puhastamine



### OHT!

#### Kehavigastuse oht

Aku sisestamine võib põhjustada sõrmede vahelejäämist.  
→ Olge sõrmedega ettevaatlik.

Enne aku ühendamist akulaadijaga peavad aku ja akulaadija pind ning kontaktid olema puhtad ja kuivad.

→ Ärge kasutage jooksvat vett.

#### 4.3.1 Aku puhastamine

Ärge kasutage aku puhastamiseks mis tahes kemikaale.

→ Ventilatsioonipesade ja aku kontaktide puhastamiseks kasutage pehmet, puhast ja kuiva harja.

#### 4.3.2 Akulaadija puhastamine

→ Kontaktide ja plastosade puhastamiseks kasutage pehmet kuiva lappi.

## 5. HOIULEPANEK

### 5.1. Käigust kõrvaldamine

Toodet tuleb hoida lastele kättesaamatus kohas.

- Pärast kasutamist laske akul enne laadimist või hoiustamist jahtuda.
- Eemaldage aku.
- Laadige akut.
- Puhastage umbrohuhari, aku ja akulaadija (vt jaotis 4. HOOLDUS).
- Hoiustage umbrohuharja, akut ning akulaadijat kuivas, suletud ja pakisekindlas kohas.
- Ärge hoiustage umbrohuharja harja peal püstises asendis.  
See hoiab ära harja deformatsiooni.

## 6. TÕRGETE KÕRVALDAMINE



### OHT!

#### Kehavigastuse oht

Kui toode kogemata käivitub, võib umbrohuhari inimesi vigastada.  
→ Enne toote hooldamist eemaldage aku.  
→ Ärge puudutage liikuvaid osi.

Probleem	Võimalik põhjus	Lahendus
<b>Umbrohuhari on blokeeritud.</b>	Umbrohuharja blokeerib takistus.	→ Eemaldage takistus.
<b>Kaitsekate (5) on kahjustatud.</b>	Kaitsekattes (5) on praod või augud.	→ Vahetage kaitsekate (5) välja. → Selleks võtke ühendust GARDENA teenindusega.
<b>Umbrohuhari ei puhasta korralikult või vibreerib.</b>	Umbrohuhari on kulunud.	→ Vahetage umbrohuhari välja.
<b>Umbrohuhari ei seisku.</b>	Käivitushoob on kinni kiilunud.	→ Võtke aku maha ja vahetage käivitushoob.
<b>Umbrohuhari ei käivitu või seiskub.</b> <b>LED-tuli (L) vilgub roheliselt [Joonis O4].</b>	Aku on tühi.	→ Laadige akut.
<b>Umbrohuhari ei käivitu või seiskub.</b> <b>Törke LED-tuli (W) põleb punaselt [Joonis O4].</b>	Aku temperatuur on väljaspool lubatud vahemikku.	→ Oodake, kuni aku temperatuur on taas vahemikus 0 °C ... +45 °C.
	Aku kontaktide vahel on veetilku või niiskust.	→ Veetilkade või niiskuse eemaldamiseks kasutage kuiva lappi.
	Takistus blokeerib mootorit.	→ Eemaldage takistus.
<b>Umbrohuhari ei käivitu või seiskub.</b> <b>Törke LED-tuli (W) vilgub punaselt [Joonis O4].</b>	Toode on kahjustatud.	→ Võtke ühendust GARDENA teenindusega.
<b>Umbrohuhari ei käivitu või seiskub.</b> <b>Törke LED-tuli (W) ei põle [Joonis O4].</b>	Aku ei ole täielikult akuhoidikusse sisestatud.	→ Sisestage aku täielikult akuhoidikusse, kuni kuulete selle paika kinnitumist.
	Aku on kahjustatud.	→ Vahetage aku välja.
	Toode on kahjustatud.	→ Võtke ühendust GARDENA teenindusega.
<b>Laadimistsüklit pole võimalik teostada.</b> <b>Aku laetuse märgutuli (L) põleb pidevalt roheliselt.</b>	Aku ei ole (õigesti) ühendatud.	→ Ühendage aku akulaadijaga õigesti.
	Akukontaktid on määrdundud.	→ Puhastage akukontakte (nt ühendades ja eemaldades akut mitu korda). → Vajaduse korral asendage aku.
	Aku temperatuur on väljaspool lubatud vahemikku.	→ Oodake, kuni aku temperatuur on taas vahemikus 0 °C ... +45 °C.
	Aku on kahjustatud.	→ Vahetage aku välja.
<b>Laadimistsüklit pole võimalik teostada.</b> <b>Aku laetuse märgutuli (L) ei sütti.</b>	Akulaadija toitepistik ei ole korralikult ühendatud.	→ Sisestage toitepistik täielikult pistikupessa.
	Pistikupesa, toitejuhe või akulaadija on kahjustatud.	→ Kontrollige toitepinget. Vajadusel laske akulaadijat volitavad edasimüüjal või GARDENA teeninduses kontrollida.

## Märkus.

Remonditöid tohivad teha ainult GARDENA teeninduskeskused või GARDENA heakskiiduga eriesindused.

→ Muude tõrgete korral võtke ühendust oma GARDENA teeninduskeskusega (vt tagaosa).

## 7. TEHNILISED ANDMED

Juhtmevaba umbrohuhari	Ühik	Väärtus (tootenr 14820)
Harjakiirus (min/max)	Pöörete arv	700–1800
Teraset traatharja läbimõõt	mm	110
Kaal (ilma akuta)	kg	2,2
Helirõhu tase $L_{PA}^{1)}$	dB	67
Määramatus $k_{WA}$		3
Helivõimsuse tase $L_{WA}^{2)}$		
mõõdetud/ garanteeritud		87 / 90
Määramatus $k_{WA}$	dB (A)	3
Käele mõjuv vibratsioon $a_{vhw}^{1)}$		$\leq 2,5$
Määramatus $k_{vhw}$	$m/s^2$	1,5

Mõõtmismeetodid vastavalt:

1) EN 62841-4-4 2) RL 2000/14/EÜ / S.I. 2001 nr 1701

**Märkus.** Määratud vibratsiooniemissiooni väärtus mõõdeti standardiseeritud katsemeetodi järgi ja seda saab kasutada elektritööriistade omavaheliseks võrdlemiseks. Seda väärtust saab kasutada ka kokkupuute esialgseks hindamiseks. Vibratsiooniemissiooni väärtus võib elektritööriista tegeliku kasutamise ajal varieeruda olenevalt tööriista kasutusviisidest. Ohutusmeetmena ei tohiks te masinaga töötada kauem kui üks tund ilma vaheajata.

Süsteemi aku PBA 18V 2,0 Ah W-B	Ühik	Väärtus (tootenr 14902)
Akupinge	V (DC)	18
Aku mahtuvus	Ah	2.0
Elementide arv (liitiumioonaku)		5
Sobivad POWER FOR ALL süsteemi akulaadidajad	AL 1810 CV/AL 1815 CV/AL 18V-20/AL 1830 CV/AL 1880 CV	
Akulaadidaja AL 1810 CV P4A	Ühik	Väärtus (tootenr 14900)
Võrgutoite pinge	V (AC)	220 kuni 240
Võrgutoite sagedus	Hz	50–60
Nimivõimsus	W	26
Aku laadimispinge	V (DC)	18
Aku suurim laadimisvool	mA	1000
Aku laadimisaeg (umbes)		
PBA 18 V 2,0 AH W-B	min	115
PBA 18V 2,5Ah W-B	min	136
PBA 18V 4,0Ah W-C	min	228
Lubatud laadimistemperatuuri vahemik	°C	0–35
Kaal vastavalt EPTA protseduurile 01:2014	kg	0,17
Kaitseaste		□ / II
Sobivad POWER FOR ALL süsteemi akud		PBA 18V

## 8. LISATARVIKUD/VARUOSAD

GARDENA terastraadist umbrohuhari Asenduseks kulunud terastraatharjale. Tootenr 14821

GARDENA nailonist umbrohuhari	Asenduseks kulunud nailonharjale.	Tootenr 14822
GARDENA süsteemi aku P4A PBA 18 V/45 P4A PBA 18 V/72	Aku lisatööajaks või asendamiseks.	Tootenr 14903 Tootenr 14905
GARDENA Aku kiirlaadidaja AL 1830 CV P4A	POWER FOR ALL süsteemi akude kiirlaadimiseks PBA 18V.W-..	Tootenr 14901

## 9. GARANTII / TEENINDUS

### 9.1. Toote registreerimine

Registreerige oma toode aadressil [gardena.com/registration](https://www.gardena.com/registration).

### 9.2. Hooldus

Meie teenuse praeguse kontaktteabe leiate tagaküljelt ja veebist:

- Eesti: <https://www.gardena.com/ee/tugi/nouanded/kontakt/>

## 10. KASUTUSELT KÕRVALDAMINE

### 10.1. Umbrohuhari utiliseerimine

(vastavalt direktiivile 2012/19/EL/S.I. 2013 nr 3113):



Toodet ei tohi hävitada koos tavaliste olmejäätmetega. Selle utiliseerimisel tuleb järgida kohalikke keskkonnanõuandekirju.

### TÄHTIS!

→ Kõrvaldage toode kasutuselt kohaliku taaskasutuse kogumisjaama kaudu või selle abil.

### 10.2. Aku kasutuselt kõrvaldamine:



Aku sisaldab liitiumioonelemente, mis tuleb tööea lõppedes utiliseerida tavalistest olmejäätmetest eraldi.

Li-ion

### TÄHTIS!

- Tühjendage liitiumioonelemendid täielikult (võtke ühendust GARDENA teenindusega).
- Veenduge, et liitiumioonelemendi kontaktid ei tekita lühist, kattes need teibiga.
- Utiliseerige liitiumioonelemendid nõuetekohaselt kohalikus taaskasutuse kogumisjaamas või selle kaudu.

## fi Akkukäyttöinen rikkaruohoharja EasyWeed 1800/18V P4A

### Alkuperäisten käyttöohjeiden käännös.

1. TURVAOHJEET	55
2. KOKOONPANO	57
3. KÄYTTÖ	58
4. HUOLTO	59
5. SÄILYTYS	59
6. VIANMÄÄRITYS	59
7. TEKNISET TIEDOT	60
8. LISÄVARUSTEET/VARAOSAT	60
9. TAKUU/HUOLTOPALVELU	60
10. HÄVITTÄMINEN	60

## 1. TURVAOHJEET

### 1.1. Tuotteen symbolit



→ Lue käyttöohjeet.



→ Käytä kuulonsuojaimia ja suojalaseja.



→ Älä altista tuotetta sateelle.



→ Varmista, että muut henkilöt ovat kaukana tuotteesta.



→ Varo lentäviä osia.



→ Poista akku ennen puhdistus- ja huoltotöitä.



→ Käytä turvakengkiä.



→ Varo teräviä harjoja. Harjat jatkavat pyörimistä sammuttamisen jälkeen.

## 1.2. Yleiset turvaohjeet

### 1.2.1. Koneen yleiset turvaohjeet



#### VAROITUS!

**Lue kaikki tämän koneen mukana tulevat turvavaroitukset, ohjeet, kuvat ja tekniset tiedot.**

Turvavaroitusten ja -ohjeiden noudattamisen laiminlyöminen voi johtaa sähköiskuun, tulipaloon ja/tai vakavaan tapaturmaan.

#### Säästä kaikki varoitukset ja ohjeet tulevaa käyttöä varten.

Turvavaroituksissa käytetty termi "kone" viittaa verkkokäyttöisiin (johdollisiin) koneisiin ja akkukäyttöisiin (johdottomiin) koneisiin.

#### 1) Työskentelyalueen turvallisuus

**A) Pidä työskentelyalue puhtaana ja hyvin valaistuna** Sotkuiset tai pimeät työalueet voivat johtaa onnettomuuksiin.

**b) Älä käytä konetta räjähdysriskissä ympäristössä, esimerkiksi herkästi syttyvien nesteiden, kaasujen tai pölyn läheisyydessä.** Koneista lähtevät kipinät voivat sytyttää pölyn tai kaasut.

**c) Pidä lapset ja sivulliset kaukana, kun käytät konetta.** Häiriöt voivat saada sinut menettämään koneen hallinnan.

#### 2) Sähköturvallisuus

**a) Koneen pistokkeen on sovittava pistorasiaan. Älä koskaan muuta pistoketta millään tavoin. Älä käytä väliliitintä yhdessä suojamaadoitetun sähkötyökalun kanssa.** Alkuperäiset pistokkeet ja sopivat pistorasiat vähentävät sähköiskun vaaraa.

**b) Varo koskettamasta maadoitettuja pintoja, kuten putkia, pattereita, liesiä ja jääkaappeja.** Sähköiskun riski kasvaa, jos käyttäjän kehoon kohdistuu maadoitus.

**c) Älä altista koneita sateelle tai märille olosuhteille.** Koneeseen päässyt vesi lisää sähköiskun vaaraa.

**d) Älä käytä koneen johtoa väärin. Älä käytä sitä koneen kantamiseen tai ripustamiseen. Älä myöskään poista koneen pistoketta pistorasiasta vetämällä johdosta. Pidä johto etäällä kuumuudesta, öljystä, terävistä reunoista ja liikkuvista osista.** Vahingoittuneet tai sotkeutuneet johdot lisäävät sähköiskun vaaraa.

**e) Kun käytät konetta ulkona, käytä ulkotiloihin sopivaa jatkojohtoa.** Ulkokäyttöön sopivan johdon käyttäminen vähentää sähköiskun vaaraa.

**f) Mikäli koneen käyttämistä kosteassa ei voida välttää, käytä virtalähdettä, jossa on vikavirtasuojakytkin (RCD).** Vikavirtasuojakytkimen käyttäminen vähentää sähköiskuvaaraa.

#### 3) Henkilöturvallisuus

**a) Pysy valppaana, katso mitä teet ja käytä tervettä järkeä käyttäessäsi konetta.** Älä käytä konetta väsymyksen tai alkoholin, huumeiden tai lääkityksen vaikutuksen alaisena. Hetken epähuomio koneita käytettäessä voi johtaa vakavaan henkilövahinkoon.

**b) Käytä henkilönsuojaimia ja aina suojalaseja.** Henkilönsuojaimien, kuten pölysuojaimien, liukumattomien turvakengien, suojakypärän tai kuulonsuojaimien käyttö sähkötyökalun tyyppin ja käyttötarkoituksen mukaan vähentää loukkaantumiskärsiä.

**c) Vältä koneen käynnistämistä tahattomasti. Varmista, että kone on poissa käytöstä, ennen kuin liität sen virtalähteeseen ja/tai akkuun, nostat sen tai kannat sitä.** Koneiden kantaminen sormi kytkimellä tai virran kytkeminen koneeseen, kun kytkin on käyttöasennossa, altistaa onnettomuuksille.

**d) Poista kalibrointityökalut ja hylsyavaimet ennen koneen käynnistämistä.** Koneen pyöriävän osan sisään jätetty työkalu tai hylsyavain voi aiheuttaa vammoja.

**E) Pysy hyvässä työasennossa. Säilytä aina tukeva asento ja tasapaino.**

Tämä mahdollistaa koneen paremman hallinnan odottamattomissa tilanteissa.

**f) Käytä sopivia vaatteita. Älä käytä löysästi istuvia vaatteita tai koruja. Pidä hiukset, vaatteet ja käsineet poissa liikkuvista osista. Löysät vaatteet, korut tai pitkät hiukset voivat tarttua liikkuviin osiin.**

**G) Jos koneeseen voi asentaa pölyn talteenotto- ja keräyslaitteita, ne on kytkettävä ja niitä on käytettävä oikein.** Pölynpoiston käyttö voi vähentää pölyyn liittyviä riskejä.

**H) Älä tuudittaudu väärään turvallisuuden tunteeseen äläkä jätä huomiotta koneiden turvallisuussääntöjä, vaikka sähkötyökalu olisi sinulle tuttu ja olisit käyttänyt sitä usein.** Huolimaton toiminta voi aiheuttaa vakavia vahinkoja sekunnin murto-osassa.

#### 4) Koneen käyttö ja kunnossapito

**a) Älä ylikuormita konetta. Käytä käyttötarkoitukseen sopivaa konetta.** Oikea kone tekee työn paremmin ja turvallisemmin nopeudella, jota varten se on suunniteltu.

**b) Älä käytä laitetta, jonka kytkin on viallinen.** Mikä tahansa kone, jota ei voi hallita virtakytkimellä, on vaarallinen, ja se pitää korjata.

**c) Irrota pistoke virtalähteestä ja/tai irrota akku ennen koneen asentamista, lisävarusteiden vaihtamista tai koneen varastointia.** Tämä varotoimenpide estää sähkötyökalun käynnistymisen vahingossa.

**d) Varastoi käyttämättömät koneet pois lasten ulottuvilta äläkä anna henkilöiden, jotka eivät tunne konetta tai näitä ohjeita, käyttää konetta.** Koneet ovat vaarallisia taitamattomien käyttäjien käsissä.

**e) Huolehdi koneiden kunnossapidosta. Tarkista, etteivät liikkuvat osat ole pois kohdaltaan tai juuttuneet, että mikään osa ei ole rikkoutunut ja että mikään muu olosuhde ei vaikuta koneen toimintaan. Korjauta vaurioituneet osat ennen koneen käyttöä.** Monet onnettomuudet johtuvat huonosti huolletusta koneesta.

**f) Pidä leikkaustyökalut terävinä ja puhtaina.** Oikein huolletut leikkaustyökalut, joiden leikkausreunat ovat terävät, eivät juutu kiinni niin helposti ja ovat helpommin hallittavissa.

**g) Käytä konetta, lisävarusteita, teriä jne. näiden ohjeiden mukaisesti ottaan huomioon työskentelyolosuhteet ja suoritettavan työn laadun.** Koneen käyttäminen ennakoituista poikkeavissa olosuhteissa voi johtaa vaarallanteeseen.

**h) Pidä kahvat ja tarttumapinnat kuivina, puhtaina, öljyttöminä ja rasvattomina.** Liukkaat kahvat ja tarttumapinnat eivät mahdollista koneen turvallista käsittelyä ja hallintaa odottamattomissa tilanteissa.

#### 5) Akkutyökalun käyttö ja kunnossapito

**a) Käytä akkujen lataamiseen vain valmistajan suosittelemaa akkulatureita.** Tietynlaisen akuston soveltuva laaturi voi aiheuttaa tulipalon vaaran, jos sitä käytetään toisenlaisen akuston lataamiseen.

**b) Käytä koneissa ainoastaan niihin tarkoitettuja akkuja.** Muunlaisten akkujen käyttö voi aiheuttaa tapaturmia tai tulipalon vaaran.

**c) Kun akkuja ei käytetä, pidä se etäällä paperiliittimistä, kolikoista, avaimista, nauloista, ruuveista tai muista pienistä metalliesineistä, jotka saattavat aiheuttaa kosketuksen liitinten välillä.** Akkuliitinten saattaminen keskenään oikosulkuun voi aiheuttaa palovammoja tai tulipalon.

**d) Akusta voi vuotaa nestettä, jos sitä käytetään väärin. Vältä sen koskettamista. Jos akkuneustetta joutuu iholle, huuhtele ihoalue vedellä. Jos nestettä joutuu silmiin, ota myös yhteys lääkäriin.** Akkuneuste voi aiheuttaa ihoärsytystä tai palovammoja.

**e) Älä käytä viallista tai muutettua akkuja.** Vaurioituneet tai muutetut akut voivat käyttäytyä odottamattomasti ja saada aikaan tulipalon, räjähdyksen tai loukkaantumisen.

**f) Älä altista akkuja tullelle tai liian korkeille lämpötiloille.** Tuli tai yli 130 °C lämpötilat voivat aiheuttaa räjähdyksen.

**g) Noudata kaikkia latausohjeita äläkä lataa akkuja tai akkutyökalua koskaan käyttöohjeessa ilmoitetun lämpötila-alueen ulkopuolella.** Virheellinen lataus tai lataus sallitun lämpötila-alueen ulkopuolella voi tuhota akun ja lisätä tulipalon vaaraa.

#### 6) Huolto

**a) Varmista, että vain pätevä henkilöstö tekee korjaukset käyttämällä ainoastaan alkuperäisiä varaosia.** Näin taataan, että koneen käyttöturvallisuus säilyy ennallaan.

**b) Älä koskaan huolla vahingoittuneita akkuja.** Vain valmistaja tai valtuutettu huoltoliike saa huoltaa akkuja.

### 1.2.2. Rikkaruohoharjojen turvaohjeet

→ Lue ohjeet huolellisesti. Tutustu tuotteen hallintalaitteisiin ja oikeaan käyttötapaan.

→ Älä anna lasten tai näitä ohjeita tuntemattomien henkilöiden käyttää rikkaruohoharjaa. Paikalliset määräykset saattavat rajoittaa käyttäjän ikää.

→ Älä koskaan käytä rikkaruohoharjaa, kun lähistöllä on ihmisiä, etenkin lapsia, tai lemmikkieläimiä.

→ Muista, että käyttäjä on vastuussa muille ihmisille tai heidän omaisuudelleen aiheutuneista vahingoista tai niistä uhkaavista vaaroista.

→ Käytä aina kuulon- ja silmiensuojaimia, turvallisia jalkineita ja pitkiä housuja rikkaruohoharjaa käyttäessäsi.

→ Tarkista rikkaruohoharjan käyttöalue huolellisesti ennen käyttöä ja poista kaikki kivet, risut, johdot, luut ja muut vierasesineet.

→ Tarkista rikkaruohoharja aina silmämääräisesti ennen käyttöä kulumisen tai vaurioitumisen varalta. Vaihda kuluneet tai vahingoittuneet rikkaruohoharjan osat sarjoina tasapainon säilyttämiseksi.

→ Käytä vain valmistajan suosittelemaa varaosia ja lisävarusteita.

→ Käytä rikkaruohoharjaa vain hyvässä valaistuksessa.



- Varmista, että pystyt aina kävelemään vakaasti rinteissä.
- Älä koskaan juokse, kun käytät rikkaruohoharjaa.
- Ole erittäin varovainen, kun vedät rikkaruohoharjaa itseäsi kohti.
- Varmista, että rikkaruohoharja on pysähtynyt ennen kuin ylität muita pintoja kuin ruohon ja kuljetat rikkaruohoharjaa.
- Käytä tuotetta vain oikein kiinnitettynä ja ehjällä turvasuojuksella.
- Älä muuta moottorin asetuksia äläkä käytä sitä liian suurilla kierrosnopeuksilla.
- Käynnistä rikkaruohoharja huolellisesti ohjeiden mukaisesti ja pidä se poissa jalkojesi luota.
- Älä käynnistä rikkaruohoharjaa, jos toinen henkilö seisoo sen edessä.
- Älä koskaan laita käsiäsi tai jalkojasi pyörivien osien lähelle tai alapuolelle.
- Sammuta moottori aina ja irrota pistoke pistorasiasta seuraavissa tapauksissa:
  - kun poistat tukoksen rikkaruohoharjasta
  - kun tarkastat tai puhdistat rikkaruohoharjaa tai teet sille toimenpiteitä
  - kun tarkastat ja korjaat rikkaruohoharjaa sen osuttua vieraaseen esineeseen
  - kun tarkastat rikkaruohoharjaa poikkeavan tärinän varalta.
- Kiristä kaikki ruuvit säännöllisesti, jotta vältät niiden löystymisen.
- Palovaaran vähentämiseksi pidä rikkaruohoharja puhtaana ruhosta, lehdistä ja liiallisesta rasvasta.
- Vaihda kuluneet tai vaurioituneet osat.
- Älä yritä korjata rikkaruohoharjaa, ellet sinulla ole siihen pätevyyttä.

### 1.3. Lisäturvaohjeet

#### 1.3.1. Käyttötarkoitus

Johdoton GARDENA-rikkaruohoharja on tarkoitettu rikkakasvien poistamiseen yksityisten puutarhojen ja siirtolapuutarhojen pihalaattojen ja paneelien välisistä liitoksista.

Tuote ei sovellu jatkuvaan käyttöön (ammattikäyttöön).

#### 1.3.2. Akkuja ja akkulateureita koskevat turvaohjeet



Lue kaikki turvavaroitukset ja -ohjeet.

Turvavaroitusten ja -ohjeiden noudattamisen laiminlyöminen voi johtaa sähköiskun, tulipaloon ja/tai vakavaan tapaturmaan.

**Säilytä nämä ohjeet turvallisessa paikassa.** Käytä akkulateuria vain, jos olet tutustunut sen kaikkiin toimintoihin ja pystyt käyttämään sitä rajoituksetta tai olet saanut asianmukaiset ohjeet.

- **Älä käytä tuotetta räjähdysriskissä ympäristöissä.**
- **Valvo lapsia laitteen käytön, puhdistuksen ja huollon aikana.** Näin voidaan varmistaa, että lapset eivät leiki akkulateurilla.
- **Lataa ainoastaan POWER FOR ALL -järjestelmän tyyppin PBA 18 V:n Li-ion-akkuja, joiden kapasiteetti on 1,5 Ah (vähintään 5 akkuennoa). Akkujännitteen on sovittava akkulateurin akun latausjännitteeseen. Älä lataa akkuja, joita ei ole tarkoitettu uudelleenlataaviksi.** Muuten on olemassa tulipalon ja räjähdysvaara.
- **Älä altista akkukäyttöistä konetta sateelle tai märille olosuhteille.** Koneeseen päässyt vesi lisää sähköiskun vaaraa.
- **Pidä akkulateuri puhtaana.** Lika aiheuttaa sähköiskun vaaran.
- **Tarkista aina akkulateuri, kaapeli ja pistoke ennen käyttöä. Älä käytä akkulateuria, jos havaitset vaurioita. Älä avaa akkulateuria itse ja varmista, että vain pätevä henkilöstö tekee korjaukset käyttämällä ainoastaan alkuperäisiä varaosia.** Vaurioituneet akkulateurit, johdot ja pistokkeet lisäävät sähköiskun vaaraa.
- **Älä käytä akkulateuria herkästi syttyvillä pinoilla (esim. paperi, tekstiilit) tai herkästi syttyvissä ympäristöissä.** Latauksen aikana tapahtuva akkulateurin kuumeneminen aiheuttaa tulipalovaaran.
- **Älä peitä akkulateurin ilmanvaihtaukkoja.** Muuten akkulateuri voi ylikuumentua eikä se enää toimi kunnolla.
- **Käytä vain valmistajan suosittelemia akkulateureita akkujen lataamiseen.** Muuhun akkutyypin sopiva akkulateuri voi aiheuttaa tulipalovaaran, jos sitä käytetään muiden akkujen kanssa.
- **Jos akku on vaurioitunut tai sitä käytetään väärin, siitä voi tulla myös höyryä.** Varmista, että alue on hyvin tuuletettu, ja hakeudu lääkäriin, jos havaitset haittavaikutuksia. Höyryt voivat ärsyttää hengitysteitä.
- **Akusta voi tihkua nestettä väärissä olosuhteissa. Vältä kosketusta akkuneesteeseen. Jos akkuneestettä joutuu iholle, huuhtelee ihoalue vedellä. Jos nestettä joutuu silmiin, hakeudu lisäksi lääkärin hoitoon.** Akkuneeste voi aiheuttaa ihoärsytystä tai palovammoja.
- Jos liitäntäkaapeli on vaihdettava, GARDENA:n tai GARDENA-koneiden valtuutetun huoltoliikkeen on tehtävä se, jotta vältetään turvallisuusriskit.
- **Nämä turvaohjeet koskevat vain POWER FOR ALL -järjestelmän tyyppin PBA 18 V:n Li-ion-akkuja.**
- Käytä akkuja vain POWER FOR ALL -järjestelmän valmistajien tuotteiden kanssa. Vain näin voit estää akun vaarallisen ylikuormittamisen.
- **Käytä vain valmistajan suosittelemia akkulateureita akkujen lataamiseen.** Muuhun akkutyypin sopiva akkulateuri voi aiheuttaa tulipalovaaran, jos sitä käytetään muiden akkujen kanssa.
- **Akku toimitetaan osittain ladattuna.** Jotta akun suorituskyky olisi paras mahdollinen, lataa akku täyteen, ennen kuin käytät laitetta ensimmäisen kerran.
- Säilytä paristot poissa lasten ulottuvilta.
- **Älä avaa akkuja.** Tämä aiheuttaa oikosulkuvaaran.
- **Jos akku on vaurioitunut tai sitä käytetään väärin, siitä voi tulla höyryä. Akku voi palaa tai räjähtää.** Varmista, että alue on hyvin tuuletettu, ja hakeudu lääkäriin, jos havaitset haittavaikutuksia. Höyryt voivat ärsyttää hengitysteitä.
- **Jos akkuja käytetään väärin tai se on vahingoittunut, akusta voi tihkua syttyvää nestettä. Vältä sen koskettamista. Jos akkuneestettä joutuu iholle, huuhtelee ihoalue vedellä. Jos nestettä joutuu silmiin, hakeudu lisäksi lääkärin hoitoon.** Akkuneeste voi aiheuttaa ihoärsytystä tai palovammoja.

- **Jos akku on viallinen, siitä voi vuotaa nestettä, joka voi kastella myös vieressä olevat esineet. Tarkista vaurioituneet osat.** Puhdista tai vaihda ne tarvittaessa.
- **Älä aiheuta akun oikosulkua. Kun akkuja ei käytetä, pidä se etäällä metalliesineistä, kuten paperiliittimistä, kolikoista, avaimista, nauloista, ruuveista tai muista pienistä metalliesineistä, jotka saattavat aiheuttaa kosketuksen liittinten välillä.** Oikosulku akun koskettimien välillä voi aiheuttaa palovammoja tai tulipalon.
- **Akun koskettimet voivat olla kuumia käytön jälkeen. Ole varovainen kuumien kontaktien kanssa, kun poistat paristot.**
- **Akku voi vahingoittua siihen kohdistuvasta ulkoisesta voimasta tai terävistä esineistä, kuten nauloista tai ruuvimeisseleistä.** Tämä voi aiheuttaa sisäisen oikosulun ja akun palamisen, savuamisen, räjähtämisen tai ylikuumenemisen.
- **Älä koskaan huolla vahingoittuneita akkuja.** Kaikki akkujen huollot tulee antaa ainoastaan valmistajan tai valtuutetun huoltopalvelun hoidettavaksi.
- **Suojaa akku tulelta, liialta, vedeltä, kosteudelta ja kuumuudelta, kuten jatkuvalta voimakkaalta auringonvalolta.** On olemassa räjähdys- ja oikosulkuvaara.
- **Käytä ja säilytä akkuja vain ympäristön lämpötilan ollessa -20 °C:n ja +50 °C:een välillä.** Älä esimerkiksi jätä akkuja autoon kesällä. Jos lämpötila laskee alle 0 °C:n, joissakin laitteissa saattaa esiintyä tehon heikkenemistä.
- **Lataa akku vain ympäristön lämpötilan ollessa 0 – +35 °C:n välillä.** Akun lataaminen tämän lämpötila-alueen ulkopuolella voi lisätä akun vaurioitumisriskiä ja aiheuttaa palovaaran.
- **Anna akun jäähtyä käytön jälkeen vähintään 30 minuuttia ennen kuin lataat tai varastoit sen.**

#### 1.3.3. Muut sähköturvaohjeet



#### VAARA!

##### Sydänkohtauksen vaara

Tuote muodostaa käytön aikana sähkömagneettisen kentän. Kenttä voi vaikuttaa aktiivisten tai passiivisten lääketieteellisten implanttien (esimerkiksi sydämentahdistimet) toimintaan ja aiheuttaa vakavia tai kuolemaan johtavia vammoja.

- Keskustele lääkärin ja implantin valmistajan kanssa ennen tämän tuotteen käyttöä.
- Irrota akku tuotteesta, kun tuote ei ole käytössä.

- Älä altista akkuja tai akkulateuria sateelle tai märille olosuhteille.
- Vältä tuotteen liiallista käyttöä, jotta sen moottori ja akku eivät ylikuumentune.
- Poista akku välittömästi hätätapauksessa.

#### 1.3.4. Muut henkilöturvaohjeet



#### VAARA!

##### Tukehtumisvaara

Pienet osat voivat joutua helposti nieluun. Lisäksi muovipussi aiheuttaa tukehtumisvaaran lapsille.

- Pidä pienet lapset etäällä tuotteen kokoamisen aikana.

- Käytä vain alkuperäisiä GARDENA-lisävarusteita. *Yhteensopimattomat harjat voivat lisätä harjavikojen tai lentävien esineiden riskiä.*
- Käytä tuotetta vain, kun turvasuojus on asennettu.
- Älä koske liikkuviin osiin.
- Älä käytä tuotetta väsymykseen tai uupumukseen asti.
- Tee aina lyhyt testi ennen käyttöä tarkistaaksesi mahdolliset vaikutukset pihalaattojen tai paneelien pintoihin.

## 2. KOKOONPANO



#### VAARA!

##### Tapaturmavaara

Jos rikkaruohoharja käynnistyy vahingossa, tuote voi vahingoittaa ihmisiä.

- Irrota akku tuotteesta ennen laitteen kokoamista.
- Älä koske liikkuviin osiin.

#### 2.1. Toimituksen laajuus

	Tuotenumro. 14820-20	Tuotenumro. 14820-55
Johdoton rikkaruohoharja	x	x
Teräsharja	x	x
Akkulateuri	x	-
Akku (2 Ah)	x	-
Käyttöohje	x	x

Rikkaruohoharja toimitetaan valmiiksi koottuna.

## 2.2. Akun vaihtaminen [kuva A1]:

**GARDENA-varaosia** on saatavilla **GARDENA-jälleenmyyjältä** tai **GARDENA-huoltopalvelusta**.

Saatavilla on kaksi GARDENA-rikkaruohoharjaa:

- **GARDENA-teräsharja, tuotenumero 14821:** Raskaalle maa-aineksen puhdistukseen kestävien pintojen liitoskohdissa.
- **GARDENA-nailonrikkaruohoharja, tuotenumero 14822:** Helposti naarmuuntuvien pintojen hellävaraiseen puhdistukseen.

→ Käytä vain alkuperäistä **GARDENA-rikkaruohoharjaa**.

Vältä loukkaantumiset rikkaruohoharjaa käyttäessäsi käyttämällä suojakäsineitä.

1. Löysää kuusioruuvi ① kiertämällä kuusiokoloavainta (leveys 4 mm) **myötöpäivään (vasenkätinen kierre)**.
2. Irrota kuusioruuvi ① ja aluslevy ② rikkaruohoharjan pidikkeestä ④.
3. Vedä rikkaruohoharjaa ③ sivuttain rikkaruohoharjan pidikkeestä ④ ja vedä rikkaruohoharjaa ③ alaspäin ulos turvasuojuksesta ⑤. Kun teet niin, varmista, että rikkaruohoharjan pidike ④ pysyy akselilla.
4. Liu'uta uusi haluttu rikkaruohoharja ③ turvasuojukseen alapuolelta ⑤ ja aseta rikkaruohoharja ③ rikkaruohoharjan pidikkeeseen ④.
5. Aseta aluslevy ② rikkaruohoharjan pidikkeeseen ④.
6. Aseta kuusioruuvi ① rikkaruohoharjan pidikkeeseen ④.
7. Kierrä kuusioruuvi tiukasti ① rikkaruohoharjan pidikkeeseen ④ kiertämällä kuusiokoloavainta (leveys 4 mm) **vastapäivään (vasenkätinen kierre)**.

## 3. KÄYTTÖ

### VAARA!

#### Tapaturmavaara

Jos rikkaruohoharja käynnistyy vahingossa, tuote voi vahingoittaa ihmisiä.

→ Irrota akku tuotteesta ennen tuotteen säätämistä.

### 3.1. Akun lataaminen [kuva O1, O2, O3]

### HUOMAUTUS!

#### Omaisusvahingot

Jos virtalähteen jännite ei vastaa akkulatorin tyyppikilven vaatimuksia, akkulatori voi vaurioitua.

→ Huomioi verkkojännite.

### VAARA!

#### Tapaturmavaara

Akun asettaminen voi aiheuttaa sormien juuttumisen.

→ Varo sormiasi.

Älykäs latausprosessi tunnistaa automaattisesti akun lataustilan ja lataa sen optimaalisella latausvirralla akun lämpötilan ja jännitteen mukaan. Tämä suojaa akkua ja pitää sen täyteen ladattuna, kun sitä säilytetään akkulatorissa.

1. Paina vapautuspainiketta ① ja poista akku ② pidikkeestä ④.
2. Liitä akkulatori ③ pistorasiaan.
3. Liu'uta akkulatori ③ akkuun ②.

Jos akun latauksen merkkivalo ④ vilkkuu vihreänä, akkua ladataan.

Jos akkulatorin latauksen merkkivalo ④ palaa tasaisesti vihreänä, akku on täynnä (katso latausaika kohdasta 7. **TEKNISET TIEDOT**).

4. Tarkista latauksen tila säännöllisin väliajoin latauksen aikana.
5. Kun akku ② on täysin ladattu, akku voidaan ② irrottaa ④ akkulatorista.

## 3.2. Mitä merkkivalot tarkoittavat

### 3.2.1 Akun latauksen merkkivalo akkulatorissa [kuva O3]:

#### Vilkkuva akun latauksen merkkivalo ④



Latausjakso ilmoitetaan akun latauksen merkkivalon vilkkumisella ④.

**Huomautus:** Latausjakso voidaan suorittaa vain, jos akun lämpötila on sallittu latauksen lämpötila-alueella, kohdasta 7. **TEKNISET TIEDOT**.

#### Akun latauksen merkkivalo palaa tasaisesti ④



**Tasaisesti palava** akun latauksen merkkivalo ④ ilmoittaa, että akku on ladattu täyteen tai akun lämpötila ei ole sallittu latauksen lämpötila-alueella eikä sitä sen vuoksi voida ladata. Kun sallittu lämpötila-alue on saavutettu, akku latautuu.

Jos akku ei ole asetettu paikalleen, **tasaisesti palava** akun latauksen merkkivalo osoittaa, ④ että pistoke on asetettu pistorasiaan ja että akun laturi on käyttövalmis.

### 3.2.2 Akun varaustilan merkkivalo ⑤ tuotteessa [kuva O4, O7]

Tuotteen käynnistämisen jälkeen akun varaustilan merkkivalo ⑤ palaa viiden sekunnin ajan.

#### Akun varaustilan merkkivalo

#### Akun varaustila

①, ② ja ③ palavat vihreinä Varaus 67–100 %

① ja ② palavat vihreinä Varaus 34–66 %

① palavat vihreinä Varaus 11–33 %

① vilkkuu vihreänä Varaus 0–10 %

### Jos LED ① vilkkuu vihreänä, akku on ladattava.

Jos vika-LED ⑥ palaa tai vilkkuu, katso "6. VIANMÄÄRITYS".

## 3.3. Työasento [kuva O5]

→ Pidä johdotonta rikkaruohoharjaa pystyasennossa niin, että toinen kätesi on kahvalla ⑥ ja toinen lisäkahvalla ⑦.

## 3.4. Lisäkahvan asennon säätö [kuva O6]

### VAARA!

#### Tapaturmavaara

Lisäkahvaa säädettäessä sormesi saattavat jäädä puristuksiin.

→ Varo sormiasi, kun säädät lisäkahvaa.

Voit säätää lisäkahvan asentoa asteittain pituutesi mukaan.

Kun johdoton rikkaruohoharja on säädetty oikein pituutesi mukaan, työskentelet pystyasennossa ja rikkaruohoharja koskettaa puhdistettavaa pintaa.

1. Vedä vivusta ⑧.
2. Kallista lisäkahva ⑦ haluttuun asentoon.
3. Irrota vipu ⑧ uudelleen, kunnes se lukkiutuu.

## 3.5. Akselin pituuden säätäminen [kuva O6]

### VAARA!

#### Tapaturmavaara

Kun akseli on vedetty sisään kokonaan (kuljetusasento), kahva on liian lähellä harjoja.

→ Käynnistä johdoton rikkaruohoharja vain akselin ollessa pidennettynä.

Akselin pituutta voidaan säätää jatkuvasti käyttäjän pituuden mukaan.

1. Avaa kiristysholkki ⑨.
2. Vedä virtakahva ⑩ haluttuun pituuteen.
3. Kiristä kiristysholkki ⑨ jälleen tiukasti.

## 3.6. Johdottoman rikkaruohoharjan käynnistäminen/pysäyttäminen [kuva O1, O5, O7]

### VAARA!

#### Hengenvaara

Jos vahingoitat kaapeleita, jotka eivät ole välittömästi näkyvissä tuotteen käytön aikana, tämä voi aiheuttaa loukkaantumisen tai kuoleman.

→ Tarkista työskentelyalue piilotettujen kaapeleiden varalta ennen tuotteen käyttöä. Poista ne tarvittaessa.

→ Varmista, että muut henkilöt ovat kaukana tuotteesta.

→ Käytä turvakengä.

## VAARA!

### Tapaturmavaara

Jos tuote ei pysähdy, kun käynnistysvipu vapautetaan, ihmisiä voi loukkaantua.

→ Älä ohita turvalaitteita tai -kytkimiä. Älä esimerkiksi kiinnitä käynnistysvipua kahvaan.

## VAARA!

### Tapaturmavaara

Jos tuotetta käytetään ilman turvasuojusta, lentävät osat voivat vahingoittaa sinua ja sivullisia.

→ Käytä tuotetta vain, kun turvasuojus on asennettu.

→ Käytä suojalaseja.

→ Varmista, että muut henkilöt ovat kaukana tuotteesta.

## VAARA!

### Tapaturmavaara

Tuotteen käytöstä aiheutuva melu voi vahingoittaa kuuloasi.

→ Käytä kuulonsuojaimia tuotteen käytön aikana.

### 3.6.1 Rikkaruohoharjan käynnistäminen

- Ennen käynnistämistä tarkista rikkaruohoharjat pienten kivien varalta. Poista mahdollisesti harjaan tarttuneet kivet.
- Aseta akku (B) akun pidikkeeseen (D) niin, että se napsahtaa paikoilleen.
- Aseta johdoton rikkaruohoharja ohjauspyörän ja harjan suuntaisesti puhdistettavalle liitokselle. Pidä johdotonta rikkaruohoharjaa työskentelykulmassa ja varmista, että suojakannen kumireuna on juuri maanpinnan yläpuolella.
- Paina turvalukkoa (11) yhdellä sormella ja pidä toista kättä johdottoman rikkaruohoharjan kahvan päällä (6) ja toista kättä lisäkahvan päällä (7).
- Vedä käynnistysvipua (12) kahvaa kohti (6).

*Johdoton rikkaruohoharja käynnistyy ja akun varaustilan merkivalo (P) palaa viisi sekuntia.*

### 3.6.2 Rikkaruohoharjan sammuttaminen

- Vapauta käynnistysvipu (12).  
*Johdoton rikkaruohoharja pysähtyy.*
- Paina vapautuspainiketta (A) ja poista akku (B) pidikkeestä (D).

### 3.7. Rikkaruohoharjan pyörimisnopeuden säätäminen [kuva O7]

Voit säätää rikkaruohoharjan pyörimisnopeutta vaihtelevasti **vähintään 700**:sta kierroksesta **enintään. 1 800** kierrokseen minuutissa.

→ Käännä tehosäädin (13) haluamaasi asentoon.

## 4. HUOLTO

## VAARA!

### Tapaturmavaara

Jos rikkaruohoharja käynnistyy vahingossa, tuote voi vahingoittaa ihmisiä.

→ Irrota akku ennen tuotteen huoltoa.

→ Älä koske liikkuviin osiin.

### 4.1. Rikkaruohoharjan puhdistaminen [Kuva M1]

## VAARA!

### Tapaturmien ja omaisuusvahinkojen vaara

Jos tuotetta ei puhdisteta kunnolla, se voi vahingoittaa ihmisiä ja tuote voi vaurioitua.

→ Älä käytä tuotteen puhdistamiseen vettä tai vesisuihkua (etenkään korkeapaineista vesisuihkua).

→ Älä käytä tuotteen puhdistamiseen kemikaaleja, bensiiniä tai liuottimia. Nämä aiheut voivat tuhota tärkeitä muoviosia.

Ilmanvaihtoaukot on aina pidettävä puhtaina.

- Puhdista johdoton rikkaruohoharja kostealla liinalla.
- Puhdista ilmanvaihtoaukot (14) pehmeällä harjalla. Älä käytä ruuvinvääntintä.
- Puhdista kaikki liikkuvat osat jokaisen käyttökerran jälkeen.

### 4.2. Harjan vaihtaminen

Jos johdottoman rikkaruohoharjan kotelo koskettaa harjan kulumisen vuoksi maata liitosten puhdistamisen aikana, harja on vaihdettava.

→ Vaihda harja (katso kohta "2.2. AKUN VAIHTAMINEN").

### 4.3. Akun ja akkulaturin puhdistaminen

## VAARA!

### Tapaturmavaara

Akun asettaminen voi aiheuttaa sormien juuttumisen.

→ Varo sormiasi.

Akun ja akkulaturin pintojen ja kosketuspintojen on oltava puhtaat ja kuivat ennen akun liittämistä akkulaturiin.

→ Älä käytä juoksevaa vettä.

### 4.3.1 Akun puhdistaminen

Älä puhdista akkua kemiallisilla aineilla.

→ Puhdista ilmanvaihtoaukot ja akun koskettimet ajoittain käyttämällä pehmeää, puhdasta ja kuivaa harjaa.

### 4.3.2 Akkulaturin puhdistaminen

→ Puhdista koskettimet ja muoviosat pehmeällä, kuivalla liinalla.

## 5. SÄILYTYS

### 5.1. Käytöstäpoisto

#### Tuote on säilytettävä lasten ulottumattomissa.

- Anna akun jäähtyä käytön jälkeen ennen kuin lataat tai varastoit sen.
- Irrota akku.
- Lataa akku.
- Puhdista rikkaruohoharja, akku ja akkulaturi (katso 4. HUOLTO).
- Säilytä rikkaruohoharja, akku ja akkulaturi kuivassa, suljetussa ja pakkaselta suojatussa paikassa.
- Älä säilytä rikkaruohoharjaa pystyasennossa harjaan tukien.  
*Tämä estää aluslevyn vääntymisen.*

## 6. VIANMÄÄRITYS

## VAARA!

### Tapaturmavaara

Jos rikkaruohoharja käynnistyy vahingossa, tuote voi vahingoittaa ihmisiä.

→ Irrota akku ennen tuotteen huoltoa.

→ Älä koske liikkuviin osiin.

Ongelma	Mahdollinen syy	Korjaus
Rikkaruohoharja on tukos.	Rikkaruohoharjassa on tukos.	→ Poista tukos.
Suojus (5) on vaurioitunut.	Suojuksessa (5) on halkeamia tai reikiä.	→ Vaihda suojuus (5). → Ota yhteyttä GARDENA-huoltoon.
Rikkaruohoharja ei puhdistu kunnolla tai se värisee.	Rikkaruohoharja on kulunut.	→ Vaihda rikkaruohoharja.
Rikkaruohoharja ei pysähdy.	Käynnistysvipu on jumissa.	→ Poista akku ja vapauta käynnistysvipu.
Rikkaruohoharja ei käynnisty tai pysähtyy. <b>LED (1) vilkkuu vihreänä [Kuva O4].</b>	Akku on tyhjä.	→ Lataa akku.

Ongelma	Mahdollinen syy	Korjaus
<b>Rikkaruohoharja ei käynnisty tai pysähtyy.</b> <b>Vjan LED-merkkivalo</b> <b>palaa punaisena [Kuva O4].</b>	Akun lämpötila ei ole sallitulla alueella.	→ Odota, kunnes akun lämpötila on jälleen 0 °C ...+45 °C.
	Akkukontaktien välissä on vesipisaroita tai kosteutta.	→ Pyyhi vesipisarat tai kosteus kuivalla liinalla.
	Tukos tukkii moottorin.	→ Poista tukos.
<b>Rikkaruohoharja ei käynnisty tai pysähtyy.</b> <b>Vjan LED-merkkivalo</b> <b>viikkuu punaisena [kuva O4].</b>	Tuote on vaurioitunut.	→ Ota yhteys GARDENA-huoltopalveluun.
<b>Rikkaruohoharja ei käynnisty tai pysähtyy.</b> <b>Vjan LED-merkkivalo</b> <b>ei pala [Kuva O4].</b>	Akku ei ole täysin paikollaan akun pidikkeessä.	→ Työnnä akku kokonaan akunpidikkeeseen niin, että se napsahtaa paikalleen.
	Akku on vaurioitunut.	→ Vaihda akku.
	Tuote on vaurioitunut.	→ Ota yhteys GARDENA-huoltopalveluun.
<b>Latausjakso ei ole mahdollinen.</b> <b>Ilman varustilan ilmaisin</b> <b>hehkuu jatkuvasti vihreänä.</b>	Akkua ei ole asennettu (oikein).	→ Asenna akku akkulaturiin oikein.
	Akun kosketuspinnat ovat likaiset.	→ Puhdista akun kosketuspinnat (esim. kyt-kemällä ja irrottamalla akku useita kertoja). → Vaihda akku tarvittaessa).
	Akun lämpötila on sallitun alueen ulkopuolella.	→ Odota, kunnes akun lämpötila on jälleen 0 °C ...+45 °C.
	Akku on vaurioitunut.	→ Vaihda akku.
<b>Latausjakso ei ole mahdollinen.</b> <b>Ilman varustilan ilmaisin ei pala.</b>	Akkulaturin pistoke ei ole kytketty oikein pistorasiaan.	→ Aseta pistoke kokonaan pistorasiaan.
	Pistorasia, virtajohto tai akkulaturi on vaurioitunut.	→ Tarkista verkkovirran jännite. Anna valtuutetun jälleenmyyjän tai GARDENA-huoltopalvelun tarkistaa akkulaturi tarvittaessa.

#### Huomautus:

Korjaukset saavat tehdä ainoastaan GARDENA-huoltokeskukset tai GARDENAn hyväksymät jälleenmyyjät.

→ Ota yhteys GARDENA-huoltokeskukseesi, jos muita vikoja ilmenee (ks. kääntöpuoli).

## 7. TEKNISEET TIEDOT

Johdoton rikkaruohoharja	Yksikkö	Arvo (tuotenro 14820)
Harjan pyörimisnopeus (vähintään/enintään)	r/min	700–1800
Teräsharjan halkaisija	mm	110
Paino (ilman akkua)	kg	2,2
Äänenpainetaso $L_{PA}^{1)}$	dB	67
Epävarmuus $k_{PA}$		3
Äänentehotaso $L_{WA}^{2)}$ : mitattu/taattu	dB(A)	87 / 90 3
Epävarmuus $k_{WA}$		
Käsien/käsivarsien tärinä $a_{vhw}^{1)}$	m/s <sup>2</sup>	≤ 2,5 1,5
Epävarmuus $k_{vhw}$		

Mittausmenetelmät seuraavien standardien mukaisesti:

1) EN 62841-4-4 2) RL 2000/14/EY / S.I. 2001 No.1701

**Huomautus:** Määritelty tärinäarvo on mitattu standardoidun testimenetelmän mukaisesti, ja sen avulla sähkötyökaluja voidaan verrata keskenään. Tätä arvoa voidaan käyttää myös altistuksen alustavassa arvioinnissa. Tärinäarvo voi vaihdella sähkötyökalun todellisen käytön aikana työkalun käytön mukaan. Turvallisuussyistä konetta ei pidä käyttää yli tunnin ajan ilman taukoa.

Järjestelmäakku PBA 18 V 2,0 Ah W-B	Yksikkö	Arvo (tuotenro 14902)
Akun jännite	V (DC)	18
Akun kapasiteetti	Ah	2,0
Kennojen määrä (Li-ion)		5
Sopivat POWER FOR ALL -järjestelmäakun laturit	AL 1810 CV/AL 1815 CV/AL 18V-20/AL 1830 CV/AL 1880 CV	
Akkulaturi AL 1810 CV P4A	Yksikkö	Arvo (tuotenro 14900)
Verkköjännite	V (AC)	220–240
Verkkotaajuus	Hz	50–60
Nimellisteho	W	26
Akun latausjännite	V (DC)	18
Akun latauksen enimmäisvirta	mA	1000
Akun latausaika (n.) PBA 18 V 2,0 Ah W-B	min.	115
PBA 18 V 2,5 Ah W-B	min.	136
PBA 18 V 4,0 Ah W-C	min.	228
Sallittu latauslämpötila-alue	°C	0–35
Paino EPTA-Procedure 01:2014:n mukaan	kg	0,17
Suojausluokka		□ / II
Sopivat POWER FOR ALL -järjestelmäakut		PBA 18V

## 8. LISÄVARUSTEET/VARAOSAT

Teräsharjalla varustettu GARDENA-rikkaruohoharja	Vaihtoharja kuluneelle teräsharjalle.	Tuotenro 14821
Nailonharjalla varustettu GARDENA-rikkaruohoharja	Vaihtoharja kuluneelle nailonharjalle.	Tuotenro 14822
GARDENA-järjestelmäakku P4A PBA 18V/45 P4A PBA 18V/72	Akku käyttöajan pidennystä tai vaihtoa varten.	Tuotenro 14903 tuotenro 14905
Akkukäyttöinen GARDENA-pikalaturi AL 1830 CV P4A	POWER FOR ALL -järjestelmäakkujen nopeaan lataukseen – PBA 18V..W..	Tuotenro 14901

## 9. TAKUU/HUOLTOPALVELU

### 9.1. Tuotteen rekisteröinti

Rekisteröi tuotteesi osoitteessa [gardena.com/registration](https://www.gardena.com/registration).

### 9.2. Huolto

Palvelumme nykyiset yhteystiedot ovat takasivulla ja verkossa:

- Suomi: <https://www.gardena.com/fi/tukipalvelut/oppaat/palautte/>

## 10. HÄVITTÄMINEN

### 10.1. Rikkaruohoharjan hävittäminen

(direktiivin 2012/19/EU/S.I. mukaisesti 2013 nro 113:n mukaisesti):



Tuotetta ei saa hävittää tavallisen kotitalousjätteen mukana. Se on hävitettävä voimassa olevien paikallisten ympäristön-suojelumääräysten mukaisesti.

### TÄRKEÄÄ!

→ Hävitä tuote paikallisen kierrätyskeskuksen kautta.

## 10.2. Akun hävittäminen:



Akussa on litiumionikennot, joita ei saa hävittää tavallisen kotitalousjätteen mukana niiden käyttöiän päätyttyä.

Li-ion

### TÄRKEÄÄ!

1. Tyhjennä litiumionikennot kokonaan (kysy lisää GARDENA-útmutatások).
2. Varmista, että litiumionikentöjen koskettimet eivät joudu oikosulkuun asettamalla teippi niiden päälle.
3. Hävitä litiumionikennot asianmukaisesti paikallisessa kierrätyspisteessä.

## hr Baterijska četka za korov EasyWeed 1800/18 V P4A

### Prijevod originalnih uputa.

1. SIGURNOSNA UPOZORENJA	61
2. MONTAŽA	63
3. RUKOVANJE	63
4. ODRŽAVANJE	64
5. SKLADIŠTENJE	65
6. OTKLANJANJE SMETNJI	65
7. TEHNIČKI PODACI	65
8. PRIBOR / REZERVNI DIJELOVI	66
9. JAMSTVO / SERVIS	66
10. ODLAGANJE U OTPAD	66

## 1. SIGURNOSNA UPOZORENJA

### 1.1. Simboli na proizvodu



→ Pročitajte upute za uporabu.



→ Nosite štitnike za uši i zaštitne naočale.



→ Proizvod nemojte izlagati kiši.



→ Promatračima nemojte dopustiti prilaženje.



→ Pazite na leteće dijelove.



→ Prije čišćenja ili održavanja izvadite bateriju.



→ Nosite zaštitnu obuću.



→ Pazite na oštre četke. Četke ostaju u pokretu i nakon isključivanja.

### 1.2. Opća sigurnosna upozorenja

#### 1.2.1. Opća sigurnosna upozorenja za stroj



### UPOZORENJE!

Pročitajte sva sigurnosna upozorenja, upute, ilustracije i specifikacije isporučene s ovim strojem.

Nepridržavanjem sigurnosnih upozorenja i uputa možete uzrokovati strujni udar, požar i/ili teške ozljede.

### Spremite sva upozorenja i upute za buduću primjenu.

Pojam „stroj“ iz sigurnosnih upozorenja odnosi se na mrežno napajane (žične) strojeve i baterijske (bežične) strojeve.

#### 1) Sigurnost na radnom mjestu

a) Radno mjesto mora biti čisto i dobro osvijetljeno. Neuredna i tamna radna mjesta uzrokuju nezgode.

b) Stroj nemojte upotrebljavati u eksplozivnim atmosferama, primjerice u prisutnosti zapaljivih tekućina, plinova ili prašine. Strojevi iskrenjem mogu zapaliti prašinu ili isparavanja.

c) Tijekom upotrebe stroja djeci i promatračima onemogućite pristup. Rastresenost može uzrokovati gubitak kontrole nad strojem.

#### 2) Električna sigurnost

a) Utikači stroja moraju odgovarati strujnim utičnicama. Utikač ni pod kojim uvjetima nemojte preinačavati. S uzemljenim strojevima nemojte upotrebljavati adapterske utikače. Neizmijenjeni utikači i odgovarajuće utičnice smanjuju opasnost od strujnog udara.

b) Izbjegavajte fizički kontakt s uzemljenim površinama kao što su cijevi, grijači, štednjaci i hladnjaci. Ako vam je tijelo uzemljeno, povećava se opasnost od strujnog udara.

c) Strojeve nemojte izlagati kiši ili mokrim uvjetima. Voda koja prodire u stroj povećava opasnost od strujnog udara.

d) Kabel nemojte zloupotrebljavati za prenošenje stroja, njegovo vješanje ili za povlačenje utikača iz strujne utičnice. Kabel držite podalje od vrućine, ulja, oštih rubova i pokretnih dijelova. Oštećeni ili isprepleteni kabeli povećavaju opasnost od strujnog udara.

e) Kada stroj upotrebljavate na otvorenom, upotrebljavajte isključivo produžne kabele prikladne za upotrebu na otvorenom. Upotrebom kabela predviđenog za rad na otvorenom smanjujete opasnost od strujnog udara.

f) Ako stroj morate upotrebljavati u vlažnom okruženju, primijenite zaštitni uređaj diferencijalne struje. Primjenom zaštitnog uređaja diferencijalne struje (RCD) smanjuje se opasnost od strujnog udara.

#### 3) Osobna sigurnost

a) Budite usredotočeni, pazite što radite i razumno upotrebljavajte stroj. Stroj nemojte upotrebljavati umorni ili pod djelovanjem droga, alkohola ili lijekova. U trenutku nepažnje tijekom upotrebe stroja može doći do ozbiljnih tjelesnih ozljeda.

b) Nosite osobnu zaštitnu opremu i uvijek nosite zaštitne naočale. Pravilnim korištenjem prikladne zaštitne opreme, kao što su maska za prašinu, protuklizne zaštitne cipele, kaciga i štitnici za uši, smanjuju se tjelesne ozljede.

c) Spriječite nenamjerno pokretanje stroja. Prije priključivanja na izvor napajanja i/ili bateriju, podizanja ili prenošenja stroja obavezno provjerite je li stroj isključen. Držanje prsta na sklopki prilikom prenošenja strojeva ili priključivanja napajanja stroja na kojima je sklopka uključena povećava opasnost od nezgode.

d) Prije uključivanja stroja uklonite sve kalibracijske alate ili ključeve. Alat ili ključ ostavljen u okretnom dijelu stroja može uzrokovati ozljedu.

e) Održavajte dobar stav. Obavezno održavajte dobro uporište i ravnotežu. To omogućuje bolju kontrolu stroja u neočekivanim situacijama.

f) Nosite prikladnu odjeću. Nemojte nositi široku odjeću ni nakit. Kosu, odjeću i rukavice držite podalje od pomičnih dijelova. Pomični dijelovi uređaja mogu zahvatiti dijelove široke odjeće, nakit ili dugu kosu.

g) Ako je moguće postavljanje uređaja za usisavanje i sakupljanje prašine, morate ih pravilno priključiti i upotrebljavati. Upotrebom mehanizma za prikupljanje prašine možete smanjiti opasnost od uzrokovane prašinom.

h) Nemojte se uljuljati u lažan osjećaj sigurnosti i nemojte zanemarivati sigurnosna pravila z strojeve, čak i ako ste zbog česte upotrebe upoznati s električnim alatom. Neoprezan rad u djeliću sekunde može uzrokovati ozbiljnu ozljedu.

#### 4) Upotreba i održavanje stroja

a) Stroj nemojte preopterećivati. Upotrebljavajte stroj koji odgovara namjeni. Odgovarajućim strojem posao ćete obaviti bolje i sigurnije, brzinom za koju je konstruiran.

b) Nemojte upotrebljavati stroj s neispravnom sklopkom. Stroj kojim ne možete upravljati sa sklopkom opasan je i mora se popraviti.

c) Prije postavljanja stroja, zamjene pribora ili odlaganja stroja odspojite utikač od izvora napajanja i/ili uklonite bateriju. Ove preventivne sigurnosne mjere smanjuju opasnost od nehotičnog pokretanja stroja.

d) Strojeve koje ne upotrebljavate spremite izvan dohvata djece, a osobama koje nisu upoznate sa strojem ili ovim uputama nemojte dopustiti njegovu upotrebu. Strojevi mogu biti opasni kada njima rukuju neiskusni korisnici.

e) Brižno održavajte strojeve. Provjerite usklađenost pokretnih dijelova, povezanost pokretnih dijelova, cjelovitost dijelova te sva druga stanja koja mogu utjecati na rad stroja. Prije upotrebe strojeva popravite oštećene dijelove.

Brojne nezgode uzrokovane su lošim održavanjem strojeva.

f) Rezne alate održavajte oštima i čistima. Ispravno održavani rezni alati s oštrim reznim rubovima teže se zaglavljaju i lakše ih je kontrolirati.

g) Stroj, pribor, svrdla itd. upotrebljavajte u skladu s ovim uputama, uzimajući u obzir uvjete rada i posao koji je potrebno obaviti. Upotreba stroja za radove za koje nije namijenjen može uzrokovati opasne situacije.

h) Ručke i prihvatne površine moraju biti suhe, čiste i bez ulja i masti. Klizave ručke i prihvatne površine u neočekivanim situacijama onemogućuju sigurno rukovanje i kontrolu stroja.

#### 5) Upotreba i održavanje baterijskog alata

a) Za punjenje baterija upotrebljavajte samo punjače baterije koje preporučuje proizvođač. Punjač prikladan za jednu vrstu baterijskog kompleta može uzrokovati opasnost od požara ako se upotrebljava s drugim baterijskim paketom.

## b) Upotrebljavajte samo baterije namijenjene za strojeve.

Upotreba bilo kojeg drugog baterijskog kompleta može izazvati rizik od ozljede i požara.

Kada bateriju ne upotrebljavate, držite je podalje od spojnice za papir, novčića, ključeva, čavala, vijaka ili drugih malih metalnih predmeta koji mogu spojiti priključke.

Kratki spoj priključaka baterije može uzrokovati opekline ili požar.

d) Ako bateriju upotrebljavate neispravno, iz nje može procuriti tekućina. Izbjegavajte kontakt s njom. Ako slučajno dođe do kontakta, isperite vodom. Ako tekućina dođe u kontakt s očima, zatražite i liječničku pomoć. Tekućina ispuštena iz baterije može izazvati nadraženost ili opekline.

e) Nemojte upotrebljavati oštećenu ili izmijenjenu bateriju. Oštećene ili izmijenjene baterije nepredvidive su i mogu uzrokovati požar, eksploziju ili opasnost od ozljede.

f) Bateriju nemojte izlagati plamenu ili visokim temperaturama. Izlaganje plamenu ili temperaturama višima od 130 °C može uzrokovati eksploziju.

g) Pridrđavajte se svih uputa za punjenje i bateriju ili baterijski alat nikada nemojte puniti izvan temperaturnog raspona navedenog u uputama za uporabu.

Neispravnim punjenjem ili punjenjem izvan dopuštenog temperaturnog raspona možete uništiti bateriju te povećavate opasnost od požara.

## 6) Servis

a) Popravke stroja prepustite isključivo obučenom osoblju i upotrijebite isključivo originalne rezervne dijelove.

Time se osigurava održavanje sigurnosti stroja.

b) Oštećene baterije nikada nemojte servisirati. Sva održavanja baterija trebaju se provoditi samo kod proizvođača ili u ovlaštenim prodajno-servisnim centrima.

## 1.2.2. Sigurnosne upute za četke za korov

- Pažljivo pročitajte upute. Upoznajte se s komandama i pravilnom upotrebom proizvoda.
- Djeci ili osobama koje nisu upoznate s ovim uputama nemojte dopustiti upotrebu četke za korov. Dob korisnika može biti ograničena lokalnim propisima.
- Četku za korov nemojte upotrebljavati dok su u blizini druge osobe, posebice djetca ili kućni ljubimci.
- Ne zaboravite da je rukovatelj ili korisnik odgovoran za nezgode i dovođenje u opasnost drugih osoba ili njihove imovine.
- Pri radu s četkom za korov uvijek nosite štitnike za uši i zaštitne naočale, čvrstu obuću i duge hlače.
- Temeljito pregledajte površinu na kojoj ćete upotrebljavati četku za korov te uklonite sve kamenje, grane, žice, kosti i druge strane predmete.
- Prije upotrebe obavezno vizualno pregledajte proizvod kako biste provjerili je li četka za korov istrošena ili oštećena. Istrošene ili oštećene četke za korov mijenjajte u kompletima kako biste očuvali uravnoteženost.
- Upotrebljavajte samo rezervne dijelove i pribor koje preporučuje proizvođač.
- Četku za korov upotrebljavajte samo pri dobrom svjetlu.
- Pri radu na kosinama uvijek provjerite uporište.
- Pri upotrebi četke za korov nikada nemojte trčati.
- Pri povlačenju četke za korov prema sebi budite iznimno oprezni.
- Prije prelaska netravnatih površina i transportiranja četka za korov obavezno se mora zaustaviti.
- Proizvod upotrebljavajte samo s pravilno postavljenim i ispravnim sigurnosnim štitnikom.
- Nemojte mijenjati postavke regulatora motora ili pogoniti motor pri previsokom broju okretaja.
- Četku za korov pokrećite pažljivo, u skladu s uputama, i držite je podalje od stopala.
- Četku za korov nemojte pokretati kada ispred nje stoji promatrač.
- Šake i stopala nemojte približavati okretnim dijelovima ili ih stavljati pod njih.
- U sljedećim slučajevima obavezno isključite motor i odspojite ga od strujne utičnice:
  - pri uklanjanju blokade iz četke za korov
  - pri pregledu, čišćenju ili radu na četki za korov
  - pri pregledu i popravljajući četke za korov nakon udara u strani predmet
  - pri pregledu četke za korov po pojavi neuobičajenih vibracija
- Redovito zatežite sve vijke da biste spriječili otpuštanje i usporavanje.
- Kako biste smanjili opasnost od požara, na četki za korov držite nemojte dopustiti nakupljanje trave, lišća i previše maziva.
- Zamijenite istrošene ili oštećene dijelove.
- Četku za korov nemojte pokušavati popravljati, osim ako niste prikladno obučeni.

## 1.3. Dodatna sigurnosna upozorenja

### 1.3.1. Namjena

Bežična četka za korov marke GARDENA namijenjena je za uklanjanje korova sa spojeva podnih ploča i oplata u privatnim vrtovima i vrtovima u predgrađu.

Proizvod nije prikladan za neprekidni rad (profesionalni rad).

### 1.3.2. Sigurnosna upozorenja za baterije i punjače baterije



Pročitajte sva sigurnosna upozorenja i upute.

Nepridržavanjem sigurnosnih upozorenja i uputa možete uzrokovati strujni udar, požar i/ili teške ozljede.

Ove upute spremite na sigurno mjesto. Punjač baterije upotrebljavajte samo ako ste upoznati sa svim njegovim funkcijama te ih možete izvoditi bez ograničenja ili ako ste dobili odgovarajuće upute.

→ Proizvod nemojte upotrebljavati u eksplozivnim atmosferama.

→ Nadzirite djecu tijekom upotrebe, čišćenja i održavanja.

Time ćete zajamčiti da se djeca ne igraju punjačem baterije.

→ Puniti samo litij-ionske baterije PBA od 18 V iz sustava POWER FOR ALL, čiji je kapacitet 1,5 Ah ili veći (5 baterijskih ćelija ili više). Napon baterije mora se podudarati s naponom punjenja punjača baterije. Nemojte puniti nepunjive baterije. U suprotnom uzrokuje opasnost od požara i eksplozije.

→  Punjač baterije nemojte izlagati kiši ili mokrim uvjetima. Voda koja prodire u stroj povećava opasnost od strujnog udara.

→ Punjač baterije održavajte čistim. Onečišćenje uzrokuje opasnost od strujnog udara.

→ Punjač baterije, kabel i utikač obavezno pregledajte prije upotrebe. Ako uočite bilo kakvo oštećenje punjača baterije, nemojte ga upotrebljavati. Nemojte sami otvarati punjač baterije. Popravke prepustite isključivo obučenom osoblju koje će ga provesti primjenjujući originalne rezervne dijelove. Oštećeni punjači baterije, kabeli i utikači povećavaju opasnost od strujnog udara.

→ Punjač nemojte upotrebljavati na lako zapaljivim površinama (npr. papiru, tkanini itd.) ili u zapaljivim okruženjima.

Zagrijavanje punjača baterije tijekom punjenja predstavlja opasnost od požara.

→ Nemojte pokrivati ventilacijske otvore punjača baterije. U suprotnom može doći do pregrijavanja i neispravnog rada punjača baterije.

→ Za punjenje baterija upotrebljavajte samo punjače baterije koje preporučuje proizvođač.

Punjač baterije prikladan za jednu vrstu baterije može uzrokovati opasnost od požara ako se upotrebljava s drugim baterijama.

→ Ako je baterija oštećena ili se nepravilno upotrebljava, može doći i do ispuštanja para.

Osigurajte dobru prozračnost prostora i zatražite liječničku pomoć ako osjetite negativne učinke. Pare mogu nadražiti respiratorni sustav.

→ Pri zlouporabi iz baterije može štrcnuti tekućina, izbjegavajte kontakt. Ako slučajno dođe do kontakta, isperite vodom. Ako vam tekućina dospije u oči, zatražite dodatnu liječničku pomoć.

Tekućina ispuštena iz baterije može izazvati nadraženost ili opekline.

→ Ako je potrebno zamijeniti priključni kabel, radi sprječavanja sigurnosnih opasnosti to morate prepustiti tvrtki GARDENA ili prodajno-servisnom centru za kupce ovlaštenom za popravljavanje strojeva tvrtke GARDENA.

→ Ova sigurnosna upozorenja primjenjuju se samo za litij-ionske baterije PBA od 18 V iz sustava POWER FOR ALL.

→ Bateriju upotrebljavajte samo s proizvodima proizvođača koji su dio sustava POWER FOR ALL. To je jedini način zaštite baterije od opasnog preopterećenja.

→ Za punjenje baterija upotrebljavajte samo punjače baterije koje preporučuje proizvođač.

Punjač baterije prikladan za jednu vrstu baterije može uzrokovati opasnost od požara ako se upotrebljava s drugim baterijama.

→ Baterija se isporučuje djelomično napunjena. Kako biste osigurali pune performanse baterije, prije prve upotrebe bateriju potpuno je napunite u punjaču baterije.

→ Baterije držite izvan dohvata djece.

→ Bateriju nemojte otvarati. Postoji opasnost od kratkog spoja.

→ Ako je baterija oštećena ili se nepravilno upotrebljava, može doći do ispuštanja para. Baterija se može zapaliti ili eksplodirati. Osigurajte dobru prozračnost prostora i zatražite liječničku pomoć ako osjetite negativne učinke. Pare mogu nadražiti respiratorni sustav.

→ Ako se baterija nepravilno upotrebljava ili se ošteti, iz baterije može procuriti zapaljiva tekućina. Izbjegavajte kontakt. Ako slučajno dođe do kontakta, isperite vodom. Ako vam tekućina dospije u oči, zatražite dodatnu liječničku pomoć. Tekućina ispuštena iz baterije može izazvati nadraženost ili opekline.

→ Ako je baterija neispravna, tekućina može iscuriti i navlažiti okolne predmete. Provjerite zahvaćene dijelove. Očistite ih i po potrebi zamijenite.

→ Bateriju nemojte kratko spajati. Neupotrebljavani baterijski komplet držite podalje od ostalih metalnih predmeta poput spojnice za papir, novčića, ključeva, čavala, vijaka ili drugih malih metalnih predmeta koji bi mogli dovesti do spoja priključaka. Kratki spoj kontakata baterije može uzrokovati opekline ili požar.

→ Kontakti baterije nakon upotrebe mogu biti vrući. Pri uklanjanju baterije pazite na vruće kontakte.

→ Bateriju se može oštetiti ostrim predmetima poput čavala ili odvijača, ili vanjskom silom.

Pri pojavi unutarnjeg kratkog spoja baterija se može zapaliti, zadimiti, eksplodirati ili pregrijati.

→ Oštećene baterijske komplete nikada nemojte servisirati.

Servisiranje baterijskih kompleta dopušteno je samo proizvođaču ili ovlaštenim servisnim distributerima.

→  Zaštite bateriju od topline, uključujući i od dugotrajnog izlaganja sunčevoj svjetlosti, te požara, onečišćenja, vode i vlažnosti.

Postoji opasnost od eksplozije i kratkog spoja.

→ Bateriju upotrebljavajte i skladištite samo pri temperaturama okoline između -20 °C i 50 °C.

Na primjer, bateriju tijekom ljeta nemojte ostavljati u automobilu. Ovisno o uređaju, pri temperaturama < 0 °C može doći do smanjenja performansi.

→ Bateriju puniti samo pri temperaturama okoline između 0 °C i 35 °C. Punjenjem izvan temperaturnog raspona možete oštetiti bateriju i povećati opasnost od požara.

→ Kada bateriju nakon upotrebe želite puniti ili uskladištiti, pričekajte najmanje 30 minuta da se ohladi.

### 1.3.3. Dodatna električna sigurnosna upozorenja

#### **OPASNOST!**

##### **Opasnost od zastoja srca**

Ovaj proizvod pri radu generira elektromagnetno polje. To elektromagnetno polje utječe na radi aktivnih ili pasivnih medicinskih implantata (npr. elektrostimulatora srca) i može uzrokovati ozbiljne ozljede ili smrt.

→ Prije upotrebe proizvoda obratite se liječniku ili proizvođaču implantata.

→ Kada ne upotrebljavate proizvod, izvadite bateriju.

Bateriju i punjač baterije nemojte izlagati kiši, vodi ili mokrim uvjetima.

→ Izbjegavajte prekomjernu upotrebu proizvoda kako biste spriječili pregrijavanje motora i baterije.

→ U slučaju opasnosti odmah uklonite bateriju.

### 1.3.4. Dodatna osobna sigurnosna upozorenja

#### **OPASNOST!**

##### **Opasnost od gušenja**

Mali dijelovi mogu se lako progutati. Također postoji opasnost od gušenja male djece vrećicom.

→ Tijekom sastavljanja onemogućite pristup maloj djeci.

→ Upotrebljavajte isključivo originalnu pribor marke GARDENA. *Neprikladne četke povećavaju opasnost od pojave kvarova povezanih uz četkice ili izbacivanja predmeta.*

→ Proizvod upotrebljavajte samo s postavljenim sigurnosnim štitičnikom.

→ Nemojte dodirivati pokretne dijelove.

→ Proizvod nemojte upotrebljavati do zamora ili iscrpljenosti.

→ Prije upotrebe obavezno provedite kratko ispitivanje kako biste provjerili moguće učinke na površine podnih ploča ili oplata.

## 2. MONTAŽA

#### **OPASNOST!**

##### **Opasnost od ozljede**

Ako proizvod pokrenete slučajno, četka za korov može uzrokovati ozljeđivanje osoba.

→ Uklonite bateriju prije sastavljanja proizvoda.

→ Nemojte dodirivati pokretne dijelove.

### 2.1. Opseg isporuke

	Kat. br. 14820-20	Kat. br. 14820-55
Bežična četka za korov	x	x
Četka od čelične žice	x	x
Punjač baterije	x	–
Baterija (2 Ah)	x	–
Upute za uporabu	x	x

Četka za korov isporučuje se sastavljena.

### 2.2. Zamjena četke [sl. A1]

Rezervni dijelovi marke GARDENA dostupni su kod najbližeg zastupnika tvrtke GARDENA ili servisera tvrtke GARDENA.

Dostupne su dvije četke za korov marke GARDENA:

• **Četka za korov od čelične žice marke GARDENA, kat. br. 14821:** Za tvrdokorna onečišćenja spojeva na otpornim površinama.

• **Najlonska četka za korov marke GARDENA, kat. br. 14822:** za nježno čišćenje površina osjetljivih na struganje.

→ Upotrebljavajte samo originalnu **četku za korov marke GARDENA.**

Nosite zaštitne rukavice kako biste se zaštitili od četke za korov.

1. **Okretanjem šesterobridnog ključa (širine 4 mm) u smjeru kazaljke na satu (lijevi navoj)** otpustite šesterobridni vijak ①.
2. Uklonite šesterobridni vijak ① i podlošku ② s držača četke za korov ④.
3. Četku za korov ③ bočno povucite s držača četke za korov ④ pa četku za korov ③ s donje strane izvucite iz sigurnosnog štitičnika ⑤. Držač četke za korov ④ pri tome nemojte uklanjati s osovine.
4. Željenu novu četku za korov ③ odozdo postavite u sigurnosni štitičnik ⑤, a potom četku za korov ③ postavite na držače četke za korov ④.

5. Postavite podlošku ② na držač četke za korov ④.

6. Umetnite šesterobridni vijak ① na držač četke za korov ④,

7. Okretanjem šesterobridnog ključa (širine 4 mm) **u smjeru suprotnom od kazaljke na satu (lijevi navoj)** čvrsto zategnite šesterobridni vijak ① na držaču četke za korov ④.

## 3. RUKOVANJE

#### **OPASNOST!**

##### **Opasnost od ozljede**

Ako proizvod pokrenete nenamjerno, četka za korov može uzrokovati ozljeđivanje osoba.

→ Prije prilagodbe proizvoda iz njega uklonite bateriju.

### 3.1. Punjenje baterije [sl. O1/O2/O3]

#### **OPREZ!**

##### **Oštećenje imovine**

Ako se napon izvora napajanja ne podudara sa specifikacijama na natpisnoj pločici punjača baterije, može doći do oštećenja punjača baterije.

→ Obratite pažnju na mrežni napon.

#### **OPASNOST!**

##### **Opasnost od ozljede**

Pri umetanju baterije možete zaglaviti prste.

→ Pazite na prste.

Postupak pametnog punjenja automatski određuje napunjenost baterije i puni je s optimalnom strujom punjenja, ovisno o temperaturi baterije i naponu baterije. Tako se štiti baterija te održava napunjenom kada se skladišti na punjaču baterije.

1. Pritisnite gumb za otpuštanje ① i izvadite bateriju ② iz držača baterije ③.

2. Punjač baterije ④ priključite na strujnu utičnicu.

3. Postavite punjač baterije ④ na bateriju ②.

*Kada indikator punjenja baterije ⑤ na punjaču baterije treperi zeleno, baterija se puni.*

*Kada indikator punjenja baterije ⑤ na punjaču baterije stalno svijetli zeleno, baterija je potpuno napunjena (Vrijeme punjenja, pogledajte 7. TEHNIČKI PODACI).*

4. Tijekom punjenja u redovitim razmacima provjeravajte napunjenost.

5. Kada u potpunosti napunite bateriju ②, možete je odspojiti ② od punjača baterije ④.

### 3.2. Značenje elemenata indikatora

#### 3.2.1 Indikator punjenja baterije na punjaču baterije [sl. O3]

**Trepereci indikator punjenja baterije ⑤**



Ciklus punjenja prikazuje se treperenjem indikatora punjenja baterije ⑤.

**Napomena:** Ciklus punjenja moguće je provesti samo ako je temperatura baterije unutar dopuštenog raspona temperature za punjenje, pogledajte 7. TEHNIČKI PODACI.

**Indikator punjenja baterije svijetli neprekidno ⑥**



**Neprekidno svijetljenje** indikatora punjača baterije ⑥ pokazuje je baterija sasvim napunjena ili da je temperatura baterije izvan dopuštenog temperaturnog raspona za punjenje pa punjenje nije moguće. Baterija se počinje puniti odmah po postizanju temperature iz dopuštenog raspona.

Ako baterija nije umetnuta, **neprekidno svijetljenje** indikatora punjača baterije pokazuje ⑥ da je mrežni kabel priključen na strujnu utičnicu i da je punjač baterije spreman za upotrebu.

#### 3.2.2 Indikator stanja napunjenosti baterije ⑦ na proizvodu [sl. O4/O7]

Nakon pokretanja proizvoda indikator stanje napunjenosti baterije ⑦ prikazuje se na 5 sekundi.

**Indikator stanja napunjenosti baterije Stanje napunjenosti baterije**

①, ② i ③ svijetle zeleno Napunjenost od 67 – 100 %

① i ② svijetle zeleno Napunjenost od 34 – 66 %

① svijetli zeleno Napunjenost od 11 – 33 %

① treperi zeleno Napunjenost od 0 – 10 %

**Ako LED indikator ① treperi zeleno, bateriju morate napuniti.**

Ako LED indikator pogreške svijetli ili treperi, pogledajte „6. OTKLANJANJE SMETNJI“.

### 3.3. Radni položaj [sl. O5]

→ Bežičnu četku za korov držite u uspravnom položaju, s jednom rukom na ručki , a drugom rukom na pomoćnoj ručki .

### 3.4. Prilagodba položaja pomoćne ručke [sl. O6]



#### OPASNOST!

##### Opasnost od ozljede

Pri podešavanju pomoćne ručke postoji opasnost od prignječena prstiju.  
→ Pri podešavanju pomoćne ručke pazite na prste.

Položaj pomoćne ručke možete u koracima prilagoditi svojoj visini.

Kada je bežična četka za korov pravilno prilagođena vašoj visini, vi stojite uspravno, a četka za korov u radnom položaju dodiruje čišćenu površinu.

1. Povucite ručicu .
2. Nagnite pomoćnu ručku u željeni položaj.
3. Ponovno otpustite ručicu tako da se zaključa.

### 3.5. Prilagodba duljine vratila [sl. O6]



#### OPASNOST!

##### Opasnost od ozljede

Kada je vratilo potpuno uvučeno (transportni položaj), ručka je preblizu četkama.  
→ Bežičnu četku za korov pokrećite samo uz izvučeno vratilo.

Duljinu vratila u koracima možete prilagoditi vašoj visini.

1. Otpustite zatezni rukavac .
2. Izvucite vratilo na potrebnu duljinu.
3. Ponovo zategnite zatezni rukavac .

### 3.6. Pokretanje/zaustavljanje bežične četke za korov [sl. O1/O5/O7]



#### OPASNOST!

##### Opasnost po život

Ako proizvodom oštetite kabele koji nisu izravno vidljivi, možete uzrokovati ozljedu ili smrt.

- Prije upotrebe proizvoda u radnom području potražite skrivene kabele. Ako je potrebno, uklonite ih.
- Promatračima nemojte dopustiti prilaženje.
- Nosite zaštitnu obuću.



#### OPASNOST!

##### Opasnost od ozljede

Ako se proizvod ne zaustavlja po otpuštanju ručice za pokretanje, može doći do ozljeđivanja osoba.

- Nemojte premošćivati sigurnosne uređaje ni prekidače. Ručicu za pokretanje nemojte, primjerice, spajati s ručkom.



#### OPASNOST!

##### Opasnost od ozljede

Ako proizvod upotrebljavate bez sigurnosnog štitnika, sebe i promatrače izlažete opasnosti od ozljeđivanja letećim dijelovima.

- Proizvod upotrebljavajte samo s postavljenim sigurnosnim štitnikom.
- Nosite zaštitne naočale.
- Promatračima nemojte dopustiti prilaženje.



#### OPASNOST!

##### Opasnost od ozljede

Radna buka stroja tijekom upotrebe može vam oštetiti sluh.

- Tijekom upotrebe proizvoda nosite zaštitu za uši.

#### 3.6.1 Pokretanje četke za korov

1. Prije pokretanja provjerite ima li kamenčića u četkama za korov. Ako ih ima, uklonite ih.
2. Umećite bateriju u držač baterije dok ne čujete da je sjela na mjesto.

3. Bežičnu četku za korov postavite usporedno s kotačićem za navođenje i četkajte spoj koji želite očistiti. Bežičnu četku za korov držite pod radnim kutom, tako da je gumeni rub na zaštitnom poklopcu tik iznad tla.
4. Jednim prstom pritisnite sigurnosnu bravu te bežičnu četku za korov jednom rukom držite za ručku , a drugom rukom za pomoćnu ručku .
5. Povucite ručicu za pokretanje prema ručki .  
*Bežična četka za korov pokreće se i na 5 sekundi prikazuje se indikator stanja napunjenosti baterije .*

#### 3.6.2 Zaustavljanje četke za korov

1. Otpustite ručicu za pokretanje .  
*Bežična četka za korov zaustavlja se.*
2. Pritisnite gumb za otpuštanje i izvadite bateriju iz držača baterije .

### 3.7. Prilagodba brzine vrtnje bežične četke za korov [sl. O7]

Brzinu vrtnje bežične četke za korov kontinuirano možete podešavati od **min. 700** do **maks. 1800 o/min**.

→ Regulator napajanja okrenite u željeni položaj.

## 4. ODRŽAVANJE



#### OPASNOST!

##### Opasnost od ozljede

Ako proizvod pokrenete slučajno, četka za korov može uzrokovati ozljeđivanje osoba.

- Uklonite bateriju prije servisiranja proizvoda.
- Nemojte dodirivati pokretne dijelove.

#### 4.1. Čišćenje četke za korov [sl. M1]



#### OPASNOST!

##### Opasnost od ozljede i oštećenja imovine

Ako proizvod može ne čistite, možete uzrokovati ozljede ljudi i oštećenje samog proizvoda.

- Proizvod nemojte prati vodom ili vodenim mlazom (posebno visokotlačnim vodenim mlazom).
- Proizvod nemojte čistiti kemikalijama, uključujući i benzin ili otapala. Neke od tih tvari mogu uništiti važne plastične dijelove.

Ventilacijski otvori zraka moraju uvijek biti čisti.

1. Bežičnu četku za korov očistite vlažnom krpom.
2. Ventilacijske otvore očistite mekom četkicom . Nemojte upotrebljavati odvijač.
3. Nakon svake upotrebe očistite sve pokretne dijelove.

#### 4.2. Zamjena četke

Ako tijekom čišćenja spojeva kućište bežične četke za korov zbog istrošenosti dodiruje tlo, nužno je zamijeniti četku.

→ Zamijenite četku (pogledajte „2.2. ZAMJENA ČETKE“).

#### 4.3. Čišćenje baterije i punjača baterije



#### OPASNOST!

##### Opasnost od ozljede

Pri umetanju baterije možete zaglaviti prste.

- Pazite na prste.

Prije priključivanja baterije na punjač baterije obavezno provjerite jesu li površina i kontakti baterije i punjača baterije čisti i suhi.

→ Nemojte upotrebljavati tekuću vodu.

#### 4.3.1 Čišćenje baterije

Bateriju nemojte čistiti nikakvim kemijskim sredstvima.

→ Ventilacijske otvore i kontakte baterije povremeno očistite mekom, čistom i suhom četkom.

#### 4.3.2 Čišćenje punjača baterije

→ Kontakte i plastične dijelove očistite mekom, suhom krpom.



## 5. SKLADIŠTENJE

### 5.1. Povlačenje iz upotrebe

Proizvod ne smije biti dostupan djeci.

1. Kada bateriju nakon upotrebe želite puniti ili uskladištiti, pričekajte da se ohladi.
2. Uklonite bateriju.
3. Napunite bateriju.
4. Očistite četku za korov, bateriju i punjač baterije (pogledajte 4. ODRŽAVANJE).
5. Četku za korov, bateriju i punjač baterije spremite u suh i zatvoren prostor, zaštićen od smrzavanja.
6. Četku za korov nemojte spremati u uspravnom položaju, na četki.  
*Tako sprječavate izobličenje četke.*

## 6. OTKLANJANJE SMETNJI



### OPASNOST!

#### Opasnost od ozljede

Ako proizvod pokrenete slučajno, četka za korov može uzrokovati ozljeđivanje osoba.

→ Uklonite bateriju prije servisiranja proizvoda.

→ Nemojte dodirivati pokretne dijelove.

Problem	Mogući uzrok	Rješenje
<b>Četka za korov je blokirana.</b>	Prepreka blokira četku za korov.	→ Uklonite prepreku.
<b>Zaštitni poklopac (5) je oštećen.</b>	Zaštitni poklopac (5) ima napukline ili rupe.	→ Zamijenite zaštitni poklopac (5). → Za to se obratite servisu tvrtke GARDENA.
<b>Četka za korov ne čisti pravilno ili vibrira.</b>	Četka za korov je istrošena.	→ Zamijenite četku za korov.
<b>Četka za korov ne zaustavlja se.</b>	Poluga za pokretanje je zaglavljena.	→ Uklonite bateriju i otpustite polugu za pokretanje.
<b>Četka za korov ne pokreće se ili se ne zaustavlja.</b> <b>LED (L) treperi zeleno [sl. 04].</b>	Baterija je ispražnjena.	→ Napunite bateriju.
<b>Četka za korov ne pokreće se ili se ne zaustavlja.</b> <b>LED indikator pogreške (W) svijetli crveno [sl. 04].</b>	Temperatura baterije je izvan dopuštenog raspona.	→ Pričekajte da temperatura baterije ponovo bude između 0 °C i 45 °C.
	Između baterijskih kontakata ima kapljica vode ili vlažnosti.	→ Kapljice vode ili vlažnost uklonite suhom krpom.
	Prepreka blokira motor.	→ Uklonite prepreku.
<b>Četka za korov ne pokreće se ili se ne zaustavlja.</b> <b>LED pogreške (W) treperi crveno [sl. 04]</b>	Proizvod je oštećen.	→ Obratite se servisu tvrtke GARDENA.
<b>Četka za korov ne pokreće se ili se ne zaustavlja.</b> <b>LED indikator pogreške (W) ne svijetli [sl. 04]</b>	Baterija nije potpuno umetnuta u držač baterije.	→ Bateriju cijelu umetnite u držač baterije, tako da čujete kada sjedne na mjesto.
	Baterija je oštećena.	→ Zamijenite bateriju.
	Proizvod je oštećen.	→ Obratite se servisu tvrtke GARDENA.
<b>Ciklus punjenja nije moguće provesti.</b> <b>Indikator punjenja baterije (L) neprekidno svijetlo zeleno.</b>	Baterija nije (ispravno) priključena.	→ Bateriju ispravno priključite na punjač baterije.
	Kontakti baterije onečišćeni su.	→ Očistite kontakte baterije (npr. višestrukim priključivanjem i odspajanjem baterije). → Ako je potrebno, zamijenite bateriju.

Problem	Mogući uzrok	Rješenje
<b>Ciklus punjenja nije moguće provesti.</b> <b>Indikator punjenja baterije (L) neprekidno svijetlo zeleno.</b>	Temperatura baterije je izvan dopuštenog raspona.	→ Pričekajte da temperatura baterije ponovo bude između 0 °C i 45 °C.
	Baterija je oštećena.	→ Zamijenite bateriju.
<b>Ciklus punjenja nije moguće provesti.</b> <b>Indikator punjenja baterije (L) ne svijetli.</b>	Mrežni utikač punjača baterije nije ispravno priključen.	→ Mrežni utikač ispravno priključite u strujnu utičnicu.
	Oštećena je strujna utičnica, mrežni kabel ili punjač baterije.	→ Provjerite mrežni napon. Ako je potrebno, provedite pregled punjača baterije kod ovlaštenog zastupnika ili u servisu tvrtke GARDENA.

### Napomena:

Popravke je dopušteno provoditi isključivo u servisnim centrima tvrtke GARDENA ili kod stručnih ovlaštenih trgovaca s odobrenjem tvrtke GARDENA.

→ U slučaju drugih kvarova obratite se servisnom centru tvrtke GARDENA (pogledajte poledinu).

## 7. TEHNIČKI PODACI

Bežična četka za korov	Jedinica	Vrijednost (kat. br. 14820)
<b>Brzina četke (min./maks.)</b>	o/min	700 – 1800
<b>Promjer čelične žičane četke</b>	mm	110
<b>Težina (bez baterije)</b>	kg	2,2
<b>Razina zvučnog tlaka</b> $L_{PA}^{1)}$	dB	67
<b>Nesigurnost <math>k_{PA}</math></b>		3
<b>Razina jačine zvuka</b> $L_{WA}^{2)}$ <b>izmjerena/zajamčena</b>	dB(A)	87 / 90
<b>Nesigurnost <math>k_{WA}</math></b>		3
<b>Vibracija šake i ruke</b> $a_{hw}^{1)}$	$m/s^2$	≤ 2,5
<b>Nesigurnost <math>k_{hw}</math></b>		1,5

Mjerne metode sukladno:

1) EN 62841-4-4 2) RL 2000/14/EC / S.I. 2001 br.1701

**Napomena:** Navedena vrijednost emisije vibracija izmjerena je po standardiziranoj ispitnoj metodi i može poslužiti za međusobnu usporedbu motornih alata. Ovu vrijednost također je moguće primijeniti za uvodnu procjenu izlaganja. Ovisno o upotrebi alata, vrijednost emisije vibracija tijekom stvarne upotrebe motornog alata može se razlikovati. Iz sigurnosnih razloga stroj bez prekida ne biste trebali upotrebljavati dulje od 1 sata.

Baterijski sustav PBA, 18 V, 2,0 Ah, W-B	Jedinica	Vrijednost (kat. br. 14902)
<b>Napon baterije</b>	V (DC)	18
<b>Kapacitet baterije</b>	Ah	2,0
<b>Broj ćelija (litij-ionske)</b>		5
<b>Prikladni punjači baterije iz sustava POWER FOR ALL</b>	AL 1810 CV/AL 1815 CV/AL 18V-20/AL 1830 CV/AL 1880 CV	

Punjač baterije AL 1810 CV P4A	Jedinica	Vrijednost (kat. br. 14900)
<b>Napon mreže</b>	V (AC)	220 – 240
<b>Frekvencija mreže</b>	Hz	50 – 60
<b>Nazivna snaga</b>	W	26
<b>Napon punjenja baterije</b>	V (DC)	18
<b>Maks. struja punjenja baterije</b>	mA	1000

Punjač baterije  
AL 1810 CV P4A

Jedinica

Vrijednost (kat. br. 14900)

Vrijeme punjenja baterije  
(pribl.)

PBA, 18 V, 2,0 Ah, W-B	min.	115
PBA od 18 V, 2,5 Ah, W-B	min.	136
PBA od 18 V, 4,0 Ah, W-C	min.	228

Dopušten raspon temperature za punjenje

°C

0 – 35

Težina sukladno postupku EPTA 01:2014

kg

0,17

Razred zaštite

□ / II

Prikladne baterije iz sustava POWER FOR ALL

PBA od 18 V

## 8. PRIBOR / REZERVNI DIJELOVI

Četka za korov od čelične žice marke GARDENA

Zamjena za istrošenu četku od čelične žice.

Kat. br. 14821

Najlonska četka za korov marke GARDENA

Zamjena za istrošenu najlonsku četku.

Kat. br. 14822

Sustav baterije GARDENA P4A PBA 18V/45 P4A PBA 18V/72

Baterija za produljenje vremena rada ili za zamjenu.

Kat. br. 14903  
Kat. br. 14905

Brzi punjač baterije GARDENA AL 1830 CV P4A

Za brzo punjenje baterija PBA 18V..W.. iz sustava POWER FOR ALL

Kat. br. 14901

## 9. JAMSTVO / SERVIS

### 9.1. Registracija proizvoda

Registrirajte proizvod na [gardena.com/registration](https://www.gardena.com/registration).

### 9.2. Servis

Trenutačne kontaktne informacije našeg servisa potražite na poledini i na mreži:

- Hrvatska:  
<https://www.gardena.com/hr/servis-podrska/savjeti/kontakt/>

## 10. ODLAGANJE U OTPAD

### 10.1. Četku za korov u otpad odložite (sukladno direktivi 2012/19/EU/S.I. 2013 br. 3113):



Proizvod nije dopušteno odlagati u običan komunalni otpad. Morate ga odložiti u otpad u skladu s lokalnim zakonima za zaštitu okoliša.

#### VAŽNO!

→ Proizvod predajte u lokalni reciklažni centar.

### 10.2. Odlaganje baterije u otpad:



Baterija sadrži litij-ionske ćelije koje po isteku vijeka trajanja nije dopušteno odlagati zajedno s uobičajenim komunalnim otpadom.

Li-ion

#### VAŽNO!

- Potpuno ispraznite litij-ionske ćelije (obratite se servisu tvrtke GARDENA).
- Preko kontakata zalijepite traku kako biste spriječili kratko spajanje ćelija.
- Litij-ionske ćelije pravilno odložite u otpad u ili putem lokalnog reciklažnog centra.

## hu Akkumulátoros gyomkefe EasyWeed 1800/18V P4A

### Az eredeti útmutató fordítása.

1. BIZTONSÁGI ÚTMUTATÁSOK	66
2. ÖSSZESZERELÉS	68
3. ÜZEMELTETÉS	69
4. KARBANTARTÁS	70
5. TÁROLÁS	70
6. HIBAELHÁRÍTÁS	70
7. MŰSZAKI ADATOK	71
8. TARTOZÉKOK/PÓTALKATRÉSZEK	71
9. GARANCIA/SZERVIZ	71
10. ÁRTALMATLANÍTÁS	71

## 1. BIZTONSÁGI ÚTMUTATÁSOK

### 1.1. A terméken található jelzések



→ Olvassa el a kezelői kézikönyvet.



→ Viseljen fülvédőt és védőszemüveget.



→ Óvja a terméket az esőtől.



→ Tartsa távol a közelben tartózkodókat.



→ Vigyázzon az elrepülő tárgyakra.



→ Tisztítási és karbantartási munkák előtt távolítsa el az akkumulátort.



→ Viseljen védőlábbelit.



→ Vigyázzon az éles kefékkel. Kikapcsolás után a kefék még egy ideig forognak.

### 1.2. Általános biztonsági útmutatások

#### 1.2.1. Általános gépbiztonsági útmutatások



#### FIGYELMEZTETÉS!

Olvassa el a jelen gépre vonatkozó összes biztonsági figyelmeztetést, utasítást, ábrát és előírást.

A biztonsági figyelmeztetések és utasítások figyelmen kívül hagyása áramütést, tüzet és/vagy komoly sérülést okozhat.

Őrizzen meg minden biztonsági útmutatást és utasítást későbbi felhasználásra.

A biztonsági útmutatásokban használt „gép” kifejezés a hálózati (vezetékes) és az akkumulátoros (vezeték nélküli) gépekre vonatkozik.

#### 1) A munkaterület biztonsága

a) Tartsa tisztán és jól megvilágítva a munkaterületet. A rendetlen vagy sötét munkaterületek balesetekhez vezetnek.

b) Ne működtesse a gépet robbanásveszélyes környezetben, például gyúlékony folyadékok, gázok vagy por jelenlétében. A gép szikrát vet, ami lángra lobbanthatja a port és a gőzöket.

c) A gyermekeket és más személyeket tartsa távol a gép üzemeltetése alatt.

Ha bármi elvonja a figyelmét, elveszítheti a gép feletti uralmát.

#### 2) Elektromos biztonság

a) A gép csatlakozódugójának illeszkednie kell az aljzatba. Soha, semmilyen módon ne módosítsa a dugaszt. Ne használjon adaptercsatlakozót a földelt géphez.

Kisebbszámú áramütés veszélye, ha eredeti dugókat és hozzájuk illő aljzatokat használ.

**b) Kerülje az érintkezést az olyan földelt felületekkel, mint a csővezetékek, radiátorok, tűzhelyek és hűtőszekrények. Megnövekszik az áramütés veszélye, ha teste le van földelve.**

**c) Ne tegye ki a gépet esőnek vagy nedves környezetnek. A gépbe jutó víz növeli az áramütés kockázatát.**

**d) Ne használja a hálózati kábelt a gép hordozására, felakasztására vagy a csatlakozódugó kihúzására. Tartsa távol a kábelt hőtől, olajtól, éles széléktől és mozgó alkatrészekről. A megsérült vagy összegabalyodott kábel megnöveli az áramütés kockázatát.**

**e) Ha kültéren használja a gépet, használjon kültéri használatra való hosszabbítókábel. A kültéri alkalmazáshoz megfelelő hosszabbító használata csökkenti az áramütés veszélyét.**

**f) Ha a gépet feltétlenül nedves környezetben kell használnia, alkalmazzon életvédelmi relével (RCD) védett tápellátást. Az életvédelmi relé alkalmazása csökkenti az áramütés kockázatát.**

### 3) Személyi biztonság

**a) Legyen elővigyázatos, figyeljen arra, amit csinál, és használja a józan belátását a gép működtetése során. Ne használja a gépet, ha fáradt, illetve ha gyógyszer, gyógykezelés vagy alkohol hatása alatt áll. A gépek működése közben egy pillanatrai figyelemkiesés is súlyos személyi sérülést okozhat.**

**b) Viseljen személyi védőfelszerelést, és mindig viseljen védőszemüveget. A megfelelő környezetben a védőfelszerelések, például a pormaszk, a csúszásgátló védőcipő, a kemény fejtámla és a fülvédő használata csökkenti a személyi sérülések kockázatát.**

**c) Kerülje a gép véletlen beindítását. Győződjön meg róla, hogy a gép ki van kapcsolva, mielőtt áramforráshoz és/vagy akkumulátorhoz csatlakoztatja, felveszi vagy hordozza. Balesetet okozhat, ha a gépet úgy viszi, hogy az ujjá a kapcsolón van, vagy ha a bekapcsolt gépet áram alá helyezi.**

**d) A gép bekapcsolása előtt távolítsa el a kalibráló szerszámokat és csavarokulcsokat. A gép forgó részében hagyott szerszám sérülést okozhat.**

**e) Megfelelő testtartással használja a gépet. Mindig szilárdan álljon a talajon, és őrizz meg az egyensúlyát.**

*Így jobban uralhatja a gépet váratlan helyzetekben.*

**f) Viseljen megfelelő ruházatot. Ne viseljen ékszereket, rövidnadrágot, szandált, illetve ne legyen meztelen. Tartsa távol a haját, ruházatát és kesztyűjét a mozgó alkatrészekről. A mozgó alkatrészek bekaphatják a laza ruhát, az ékszert vagy a hosszú haját.**

**g) Ha por összegyűjtésére szolgáló tartozékot lehet a gépre szerelni, akkor azt megfelelően kell csatlakoztatni és használni. A porgyűjtő alkalmazása csökkenti a porral kapcsolatos veszélyeket.**

**h) Figyelme ne lankadjon, és ne hagyja figyelmen kívül a gépre vonatkozó biztonsági szabályokat, még akkor sem, ha ismeri és gyakran használja az adott elektromos gépet. A hanyagság a másodperc töredéke alatt súlyos sérülésekhez vezethet.**

### 4) A gép használata és ápolása

**a) Ne terhelje túl a gépet. Használja a feladathoz megfelelő gépet. A megfelelő gép jobb és biztonságosabb munkát fog végezni azon a sebességen, amire tervezték.**

**b) Soha ne használja a gépet hibás kapcsolóval. A kapcsolóval nem vezérelhető gépek veszélyesek és javításra szorulnak.**

**c) A gép üzembe helyezése, tartozékok cseréje és a gép eltávolítása előtt válassza le a hálózati áramforrásról és/vagy távolítsa el akkumulátort. Az ilyen megelőző biztonsági intézkedések csökkentik a gép véletlen elindításának veszélyét.**

**d) A nem használt gépet tartsa távol a gyermekektől, és ne engedje, hogy olyan személyek működtessék, akik nem ismerik a gépet és ezeket az utasításokat. A gépek képzetlen felhasználók kezében veszélyt jelentenek.**

**e) A gépet megfelelő módon tartsa karban. Ellenőrizze, hogy a mozgó alkatrészek helyükön vannak-e, nem szorulnak-e, nem törtek-e le a részek, illetve nem áll-e fenn más olyan állapot, amely befolyásolhatja a gép működését. A gép használata előtt javíttassa meg a sérült alkatrészeket. Sok balesetet rosszul karbantartott gépek okoznak.**

**f) A vágószerszámokat tartsa élesen és tisztán. A megfelelően karbantartott, éles vágószerszámok kevésbé hajlamosak a beszorulásra, és könnyebb kezelni őket.**

**g) A gépet, a tartozékokat, a szerszámbetéteket stb. ezen utasításokkal összhangban használja, vegye figyelembe a munkakörülményeket és az elvégzendő feladatot. Ha a gépet nem a rendeltetésének megfelelően használják, veszélyes helyzet állhat elő.**

**h) Tartsa a fogantyúkat és fogantyúfelületeket szárazon, tisztán, olaj- és zsírmentes állapotban. A csúszós fogantyúk és fogantyúfelületek miatt váratlan helyzetekben nem lehet biztonságos módon kezelni és vezérelni a gépet.**

### 5) Az akkumulátoros eszközök használata és ápolása

**a) Csak a gyártó által javasolt akkumulátortöltőt használja az akkumulátorok töltéséhez. Az a töltő, amelyik az egyik típusú akkumulátorhoz használható, tűzveszélyes lehet, ha másik típusú akkumulátorral használják.**

**b) A gépekhez csak az adott gépek megfelelő akkumulátort használja. Bármilyen más típusú akkumulátor használata sérülés- és tűzveszélyes.**

**c) Ne tegye a nem használt akkumulátort gémpapercok, pénzérmék, kulcsok, szögök, csavarok vagy egyéb apró fémtárgyak közelébe, mivel ezek áthidalhatják az érintkezőket. Az akkumulátorsaruk rövidre zárása égést vagy tüzet okozhat.**

**d) Nem megfelelő használat esetén folyadék szivároghat az akkumulátorból. Ez esetben kerülje a folyadékkal való érintkezést. Ha ez véletlenül mégis megtörténik, öblítse le vízzel. Ha a folyadék szembe kerül, forduljon orvoshoz. Az akkumulátorból távozó folyadék irritációt vagy égési sérülést okozhat.**

**e) Meghibásodott vagy sérült akkumulátort ne használjon. A sérült vagy módosított akkumulátorok kiszámíthatatlanul viselkedhetnek, ami tüzet, robbanást vagy sérülést okozhat.**

**f) Az akkumulátort ne tegye ki tűznek vagy magas hőmérsékletnek. A tűznek való kitétség, illetve a 130 °C feletti hőmérséklet robbanást okozhat.**

**g) Tartsa be minden, a töltésre vonatkozó utasítást, és soha ne töltse az akkumulátort vagy az akkumulátoros eszközt, ha a hőmérséklet a kezelői kézikönyvben megadott tartományon kívül van. A megengedett hőmérséklettartományon kívüli vagy helytelen töltés tönkretelheti az akkumulátort, és növeli a tűz kialakulásának veszélyét.**

### 6) Szerviz

**a) A gépet csak szakképzett személy javíthatja, és csak eredeti pótalkatrészekkel. Ez biztosítja, hogy a gép továbbra is biztonságos maradjon.**

**b) Sérült akkumulátort soha ne szervizeljen. Az akkumulátoros összes karbantartását kizárólag a gyártó vagy a hivatalos szervizközpont végezheti.**

### 1.2.2. Biztonsági utasítások gyomkefékhez

- Gondosan olvassa el az utasításokat. Ismerkedjen meg a termék kezelőszerveivel és rendeltetésszerű használatával.
- Soha ne engedje, hogy gyermekek vagy a kezelési utasításokat nem ismerő személyek használják a gyomkefét. A helyi rendelkezések adott esetben kezelési korhatárt szabhatnak meg.
- Soha ne használja a gyomkefét, ha más személyek – különösen gyermekek vagy háziállatok – vannak a közelben.
- Ne feledje, hogy a kezelő vagy a felhasználó felelős a másokat és a mások tulajdonát érő balesetekért vagy veszélyhelyzetekért is.
- Mindig viseljen fülvédőt, védőszemüveget, védőlábballit és hosszú nadrágot a gyomkefe használatakor.
- Alaposan vizsgálja át a területet, ahol a gyomkefét használni kívánja, és távolítson el minden követ, botot, drótot, csontot és egyéb idegen tárgyat.
- Használat előtt szemrevételezéssel mindig ellenőrizze a terméket, hogy az nem kopott vagy sérült-e. A kopott vagy sérült gyomkefét mindig készletként cserélje az egyensúly megőrzése érdekében.
- Csak a gyártó által ajánlott pótalkatrészeket és tartozékokat használja.
- Csak megfelelő látási körülmények között használja a gyomkefét.
- Ha emelkedőn vagy lejtőn használja a gépet, mindig vesse meg jól a lábát.
- Soha ne fusson a gyomkefe használata közben.
- Legyen nagyon óvatos, amikor a gyomkefét saját maga felé húzza.
- Mielőtt nem füves területeken haladna át, illetve a gyomkefe szállítása előtt győződjön meg róla, hogy a gyomkefe megáll.
- A terméket csak megfelelően felszerelt és ép védőburkolattal használja.
- Ne változtasson a motorszabályozó beállításán, és a motort ne járassa magas fordulatszámra.
- Az utasításoknak megfelelően óvatosan kezdje el a gyomkefe használatát, és tartsa távol a lábától.
- Ne indítsa be a gyomkefét, ha előtte áll valaki.
- Ne tegye a kezét vagy a lábát a forgó részek közelébe vagy alá.
- Az alábbi esetekben mindig kapcsolja ki a motort, és húzza ki a csatlakozódugót a hálózati aljzatból:
  - a gyomkefe elakadásának megszüntetése
  - a gyomkefe ellenőrzése, tisztítása vagy karbantartása
  - a gyomkefe vizsgálata és javítása idegen tárggyal való ütközés után
  - a gyomkefe rendellenes rezgés miatti vizsgálata
- Rendszeresen húzza meg az összes csavart, hogy elkerülje azok meglazulását.
- A tűzveszély csökkentése érdekében tartsa a gyomkefét fűtől, levelektől és tűlított zsírtól mentesen.
- A kopott vagy sérült alkatrészeket ki kell cserélni.
- Ne próbálja meg megjavítani a gyomkefét, kivéve, ha erre szakképesítéssel rendelkezik.

### 1.3. További biztonsági útmutatások

#### 1.3.1. Rendeltetésszerű használat

A GARDENA akkumulátoros gyomkefe a gyomok eltávolítására szolgál a burkolólapok közötti részekből a magánkertekben és kertészetekben.

A termék folyamatos használatra nem alkalmas (ipari felhasználás).

#### 1.3.2. Az akkumulátorokra és akkumulátortöltőkre vonatkozó biztonsági figyelmeztetések



**Olvassa el az összes biztonsági figyelmeztetést és utasítást.**

A biztonsági figyelmeztetések és utasítások figyelmen kívül hagyása áramütést, tüzet és/vagy komoly sérülést okozhat.

**Tartsa biztonságos helyen az útmutatót.** Csak akkor használja az akkumulátortöltőt, ha ismeri annak minden funkcióját, és korlátlanul képes végrehajtani ezeket, vagy megfelelő utasításokat kapott.

→ **Ne használja a terméket robbanásveszélyes környezetben.**

→ **Felügyelje a gyermekeket használat, tisztítás és karbantartás közben.** Így biztos lehet benne, hogy a gyermekek nem fognak játszani az akkumulátortöltővel.

→ **Csak POWER FOR ALL rendszerű, PBA 18V típusú, 1,5 Ah-nál nagyobb kapacitású, (minimum 5 cellás) Li-Ion akkumulátorokat töltsön vele. Az akkumulátor feszültségének egyeznie kell a töltőkészülék akkumulátortöltő feszültségével. Nem újratölthető akkumulátorokat ne töltsön.** Ellenkező esetben fennáll a tűz- és robbanásveszély.

→  **Ne tegye ki az akkumulátort esőnek vagy nedves környezetnek.** A gépbe jutó víz növeli az áramütés kockázatát.

- **Tartsa tisztán az akkumulátortöltőt.** A szennyeződés áramütés veszélyét rejti magában.
- **Használat előtt mindig ellenőrizze a töltőkészüléket, a kábelt és a csatlakozót. Ne használja az akkumulátortöltőt, ha sérülést észlel. Ne nyissa fel saját kezűleg az akkumulátortöltőt, ügyeljen arra, hogy a javításokat csak szakképzett személy végezze el, kizárólag eredeti pótalkatrészek felhasználásával.** A megrongálódott töltőkészülékek, kábelek és csatlakozódugók miatt megnő az áramütés kockázata.
- **Ne használja az akkumulátortöltőt könnyen éghető felületeken (pl. papír, textil stb.) vagy gyúlékony környezetben.** A töltőkészülék a töltés során felmelegszik, így tűzveszély keletkezik.
- **Ne takarja le a töltőkészülék szellőzőnyílásait.** Ellenkező esetben a töltő túlmelegedhet, és nem fog megfelelően működni.
- **Csak a gyártó által javasolt akkumulátortöltőt használja az akkumulátorok töltéséhez.** Az egyik akkumulátortípushoz megfelelő töltőkészülék tűzveszélyes lehet, ha egy másik akkumulátortípussal használja.
- **Ha az akkumulátor sérült vagy nem megfelelően használják, Gőzök távoznak belőle.** Gondoskodjon a terület jó szellőzéséről, és forduljon orvoshoz, ha bármilyen káros hatást tapasztal. A gőzök izgató hatással lehetnek a légutakra.
- **Nem megfelelő körülmények hatására az akkumulátorból folyadék szivároghat ki. Kerülje az érintkezést. Ha ez véletlenül mégis megtörténik, öblítse le vízzel. Ha a folyadék a szemébe került, orvosi segítségét is vegye igénybe.** Az akkumulátorból távozó folyadék irritációt vagy égési sérülést okozhat.
- Ha a csatlakozókábelt ki kell cserélni, a biztonsági kockázatok elkerülése érdekében ezt a GARDENA szakembereinek vagy a GARDENA gépek hivatalos szervizközpontjának kell elvégeznie.
- **Ezek a biztonsági útmutatások csak a POWER FOR ALL rendszerű, PBA 18V típusú Li-Ion akkumulátorokra vonatkoznak.**
- Az akkumulátort csak a POWER FOR ALL rendszert gyártók termékeivel használja. Csak így kímélheti meg az akkumulátort a veszélyes túlterheléstől.
- **Csak a gyártó által javasolt akkumulátortöltőt használja az akkumulátorok töltéséhez.** Az egyik akkumulátortípushoz megfelelő töltőkészülék tűzveszélyes lehet, ha egy másik akkumulátortípussal használja.
- **Az akkumulátort részben feltöltve szállítjuk.** Az akkumulátor teljes teljesítményének biztosításához a termék első használatba vétele előtt teljesen töltsen fel az akkumulátort az akkumulátortöltővel.
- Az elem gyermekektől elzárva tartandó.
- **Ne nyissa fel az akkumulátort.** Zárlat veszélye fenyeget.
- **Gőzök távoznak, ha az akkumulátor sérült vagy nem megfelelően használják. Az akkumulátor megéghet vagy felrobbanhat.** Gondoskodjon a terület jó szellőzéséről, és forduljon orvoshoz, ha bármilyen káros hatást tapasztal. A gőzök izgató hatással lehetnek a légutakra.
- **Nem megfelelő használat vagy az akkumulátor sérülése esetén az akkumulátorból gyúlékony folyadék távozik. Ha ez véletlenül mégis megtörténik, öblítse le vízzel. Ha a folyadék a szemébe került, orvosi segítségét is vegye igénybe.** Az akkumulátorból távozó folyadék irritációt vagy égési sérülést okozhat.
- **Ha az akkumulátor meghibásodott, folyadék szivároghat ki, és átitathatja a közeli tárgyakat. Ellenőrizze az érintett alkatrészeket.** Tisztítsa meg, vagy szükség esetén cserélje ki őket.
- **Ne zárja rövidre az akkumulátort. Amikor az akkumulátort nem használja, tartsa távol más fémtárgyaktól, például gémkapcsoktól, érméktől, kulcsoktól, tűktől, csavaroktól vagy más kisebb fémtárgyaktól, amelyek összekapcsolhatják a sarukat.** Az akkumulátor érintkezői közötti rövidzárlat égési sérüléseket vagy tüzet okozhat.
- **Használat után az akkumulátor érintkezői forróak lehetnek. Ezért az elem kivételekor számoljon vele a forró felületek megérintésekor.**
- **Az akkumulátort hegyes tárgyak, például szög vagy csavarhúzó, illetve külső erő is károsíthatja.** Az akkumulátor belsejében zárlat keletkezhet, így az meggyulladhat, füstölhet, szétduzzanhat vagy túlhevülhet.
- **Soha ne szervizelje a sérült akkumulátort.** Az akkumulátorokon mindenmű szervizelést lehetőség szerint csak a gyártónak vagy a hivatalos szolgáltatóknak szabad végezni.
-  **Védje az akkumulátort a hőtől, pl. a hosszantartó napsugárzástól, tűztől, szennyeződéstől, víztől és nedvességtől.** Robbanás és zárlat veszélye fenyeget.
- **Az akkumulátort csak -20 °C és +50 °C közötti környezeti hőmérsékleten szabad üzemeltetni és tárolni.** Nyáron pl. ne hagyja az akkumulátort az autóban. 0 °C alatti hőmérsékleten a teljesítmény a készüléktől függően csökkenhet.
- **Az akkumulátort csak 0 °C és +35 °C közötti környezeti hőmérsékleten töltsen.** A hőmérséklet-tartományon kívüli töltés károsíthatja az akkumulátort és növelheti a tűzveszélyt.
- **Használat után hagyja legalább 30 percig hűlni az akkumulátort, mielőtt tölteni kezdené, vagy elrakná.**

### 1.3.3. További elektromosságra vonatkozó biztonsági figyelmeztetések

#### **VESZÉLY!** Szívroham veszélye

A termék működés közben elektromágneses mezőt hoz létre. Ez az elektromágneses mező befolyásolhatja az aktív vagy passzív orvosi implantátumok (pl. szívritmus-szabályozók) működését, ami súlyos sérülést vagy halált okozhat.

→ A termék használata előtt konzultáljon orvosával és az implantátum gyártójával.

→ Távolítsa el az akkumulátort, ha nem használja a terméket.

Ne tegye ki az akkumulátort és az akkumulátortöltőt esőnek vagy nedves környezetnek.

→ A motor és az akkumulátor túlmelegedésének elkerülése érdekében kerülje a termék túlzott használatát.

→ Vészhelyzet esetén azonnal vegye ki az akkumulátort.

### 1.3.4. További személyi biztonsági figyelmeztetések

#### **VESZÉLY!** Fulladásveszély

Az apróbb alkatrészek könnyen lenyelhetők. A műanyag zacskó fulladást okozhat.

→ Szereléskor tartsa távol a kisgyermeket.

→ Csak eredeti GARDENA tartozékokat használjon. *Nem megfelelő kefék használata esetén növekszik azok meghibásodásának, illetve a tárgyak elrepülésének kockázata.*

→ A terméket csak akkor használja, ha a védőburkolat fel van szerelve.

→ Ne érjen a mozgó alkatrészekhez.

→ Ne használja a terméket, ha kimerült vagy fáradt.

→ Használat előtt mindig végezzen egy rövid próbát, hogy ellenőrizze a burkolat felületére gyakorolt lehetséges hatásokat.

## 2. ÖSSZESZERELÉS

### **VESZÉLY!** Sérülésveszély!

Ha a gyomkefe véletlenül elindul, személyi sérülést okozhat.

→ A termék összeszerelése előtt vegye ki az akkumulátort.

→ Ne érjen a mozgó alkatrészekhez.

### 2.1. Csomag tartalma

	Cikkszám: 14820-20	Cikkszám: 14820-55
Akkumulátoros gyomkefe	x	x
Acél drótkefe	x	x
Akkumulátortöltő	x	-
Akkumulátor (2 Ah)	x	-
Kezelői kézikönyv	x	x

A gyomkefe előre összeszerelt állapotban kerül forgalomba.

### 2.2. A kefe cseréje [A1. ábra]

GARDENA pótalkatrészeket GARDENA márkakereskedőjétől vagy a GARDENA szerviztől rendelhet.

Két típusú GARDENA gyomkefe érhető el:

- **GARDENA acél drótkeféjű gyomkefe (cikkszám: 14821):** Ellenálló felületekhez, illesztések közötti nagy mennyiségű gyom esetén.

- **GARDENA nejlon gyomkefe (cikkszám: 14822):** Karcolódásra hajlamos felületek kíméletes tisztításához.

→ Csak eredeti GARDENA gyomkefét használjon.

Viseljen védőkesztyűt, hogy elkerülje a sérüléseket.

1. Lazítsa meg az imbuszcavart ① egy imbuszkulccsal (4 mm-es) **az óramutató járásával megegyező irányba (bal menetes).**
2. Távolítsa el az imbuszcavart ① az alátéttel együtt ② a gyomkefetartóról ④.
3. Húzza a gyomkefét ③ oldalra a gyomkefetartóról ④, majd húzza ki ③ a védőburkolatból ⑤. Ennek során ügyeljen arra, hogy a gyomkefetartó ④ a tengelyen maradjon.
4. Csúsztassa az új gyomkefét ③ alulról a védőburkolatba ⑤, majd helyezze a gyomkefét ③ a gyomkefetartóra ④.
5. Helyezze fel az alátétet ② a gyomkefetartóra ④.
6. Helyezze az imbuszcavart ① a gyomkefetartóba ④.
7. Húzza meg az imbuszcavart ① a gyomkefetartóban ④ egy imbuszkulccsal (4 mm-es) **az óramutató járásával ellentétes irányban (bal menetes).**

### 3. ÜZEMELTETÉS

#### **! VESZÉLY!**

##### **Sérülésveszély!**

Ha a gomkefe véletlenül elindul, személyi sérülést okozhat.  
→ A termék tárolása előtt vegye ki az akkumulátort.

#### 3.1. Az akkumulátor töltése [01/02/03. ábra]

#### **! FIGYELEM!**

##### **Vagyoni kár**

Ha az áramforrás feszültsége nem felel meg az akkumulátortöltő adat-tábláján szereplő specifikációknak, az akkumulátortöltő károsodhat.  
→ Figyeljen a hálózati feszültségre.

#### **! VESZÉLY!**

##### **Sérülésveszély!**

Az akkumulátor behelyezése az ujjak becsipődésével járhat.  
→ Vigyázzon az ujjaira!

Az intelligens töltési folyamat automatikusan érzékeli az akkumulátor töltöttségi állapotát, és az akkumulátor hőmérsékletétől és feszültségétől függő optimális töltőárammal tölti fel. Ez védi az akkumulátort, és teljesen feltöltve tartja az akkumulátortöltőben történő tárolás során.

1. Nyomja le a kioldó gombot (A), és távolítsa el az akkumulátort (B) az akkumulátortartóból (D).
2. Csatlakoztassa az akkumulátortöltőt (C) a hálózati aljzathoz.
3. Csúsztassa az akkumulátortöltőt (C) az akkumulátorra (B).  
*Ha az akkumulátortöltőn lévő akkumulátor-töltésjelző (L) zölden villog, az akkumulátor töltése folyamatban van.*  
*Ha az akkumulátortöltőn lévő akkumulátor-töltésjelző (L) zölden világít, ez azt jelzi, hogy az akkumulátor teljesen fel van töltve (a töltési időt lásd: 7. MŰSZAKI ADATOK).*
4. Töltés közben rendszeres időközönként ellenőrizze a töltöttségi állapotot.
5. Ha az akkumulátor (B) teljesen fel van töltve, az akkumulátor (B) leválasztható az akkumulátortöltőről (C).

#### 3.2. Mit jelentenek az akkumulátor-töltésjelző jelzései

##### 3.2.1 Akkumulátor-töltésjelző az akkumulátortöltőn [03. ábra]

###### **Villogó akkumulátor-töltésjelző**



Az akkumulátor-töltésjelző villogása jelzi, hogy a töltési ciklus folyamatban van (L).

**Megjegyzés:** A töltési ciklus csak akkor végezhető el, ha az akkumulátor hőmérséklete a megengedett töltési hőmérséklet-tartományon belül van, lásd: 7. MŰSZAKI ADATOK.

###### **Az akkumulátor-töltésjelző folyamatosan világít**



Az akkumulátor-töltésjelző **folyamatos világítása** (L) azt jelzi, hogy az akkumulátor teljesen fel van töltve, vagy a hőmérséklet a megengedett töltési hőmérséklet-tartományon kívül van, és ezért nem végezhető töltés. Amint eléri a megengedett hőmérséklet-tartományt, az akkumulátor feltöltődik.

Ha az akkumulátor nincs behelyezve, az akkumulátor-töltésjelző **folyamatos világítása** (L) azt jelzi, hogy az akkumulátortöltő csatlakoztatva van a hálózati aljzathoz, és használatra kész.

##### 3.2.2 Akkumulátortöltöttség kijelzése (P) a terméken [04/07. ábra]

A termék elindítása után 5 másodpercre megjelenik az akkumulátor töltöttségi állapota (P).

Akkumulátor töltöttségjelző	Az akkumulátor töltöttségi állapota
(1), (2) és (3) zölden világít	67–100% közötti töltöttség
(1) és (2) zölden világít	34–66% közötti töltöttség
(1) zölden világít	11–33% közötti töltöttség
(1) zölden villog	0–10% közötti töltöttség

##### Ha a LED (W) zölden villog, az akkumulátort fel kell tölteni.

Ha a hibajelző LED (W) világít vagy villog, lásd: „6. HIBAELHÁRÍTÁS”.

#### 3.3. Munkavégzési helyzet [05. ábra]

→ Tartsa az akkumulátoros gomkefét függőleges helyzetben, egyik kezével a fogantyút (6), a másik kezével pedig a kiegészítő fogantyút (7) fogva.

#### 3.4. A kiegészítő fogantyú helyzetének beállítása [06. ábra]

#### **! VESZÉLY!**

##### **Sérülésveszély!**

A kiegészítő fogantyú beállítása az ujjak becsipődésének veszélyét hordozza magában.  
→ A kiegészítő fogantyú beállításakor ügyeljen az ujjaira.

A kiegészítő fogantyú pozíciója a testmagassághoz állítható.

Ha az akkumulátoros gomkefe megfelelően van beállítva a magassághoz, a testtartása egyenes lesz, és a gomkefe hozzáér a tisztítandó felülethez.

1. Húzza meg a kart (8).
2. Döntse a kiegészítő fogantyút (7) a kívánt helyzetbe.
3. Engedje el a kart (8), amíg nem rögzül.

#### 3.5. A nyél hosszának beállítása [06. ábra]

#### **! VESZÉLY!**

##### **Sérülésveszély!**

Amikor a nyél teljesen be van tolvá (szállítási helyzet), a fogantyú túl közel van a kefékhez.  
→ Az akkumulátoros gomkefét csak kihúzott nyéllal indítsa el.

A nyél hossza a testmagassághoz állítható.

1. Lazítsa meg a (9) szorítóhüvelyt.
2. Húzza ki a nyelet (10) a kívánt mértékben.
3. Szorítsa meg újból a (9) szorítóhüvelyt.

#### 3.6. Az akkumulátoros gomkefe beindítása/leállítása [01/05/07. ábra]

#### **! VESZÉLY!**

##### **Halálos sérülés veszélye**

Ha olyan kábeleket rongálna meg, amelyek a termék használata közben nem láthatók azonnal, az sérülést vagy halált okozhat.  
→ A termék használata előtt ellenőrizze, hogy nincs-e rejtett kábel a munkaterületen. Szükség esetén távolítsa el őket.  
→ Tartsa távol a közelben tartózkodókat.  
→ Viseljen védőlábbelit.

#### **! VESZÉLY!**

##### **Sérülésveszély!**

Ha a termék nem áll meg az indítókart elengedésekor, az személyi sérülést okozhat.  
→ Ne kerülje meg a biztonsági berendezéseket és kapcsolókat. Például, ne rögzítse hozzá az indítókart a fogantyúhoz.

#### **! VESZÉLY!**

##### **Sérülésveszély!**

Ha a terméket védőburkolat nélkül használja, az elrepülő tárgyak a közelben tartózkodók sérülését okozhatják.  
→ A terméket csak akkor használja, ha a védőburkolat fel van szerelve.  
→ Viseljen védőszemüveget.  
→ Tartsa távol a közelben tartózkodókat.

#### **! VESZÉLY!**

##### **Sérülésveszély!**

A termék működés közbeni zajkibocsátása halláskárosodást okozhat.  
→ A termék használata közben viseljen fülvédőt.

#### 3.6.1 A gomkefe beindítása

1. Beindítás előtt ellenőrizze, hogy nincsenek-e apró kövek a gomkefében. Ha vannak, távolítsa el őket.
2. Nyomja az akkumulátort (B) az akkumulátortartóba (D), amíg kattantást nem hall.
3. Helyezze az akkumulátoros gomkefét a vezetőkerékkel párhuzamosan, és a kefét a tisztítandó illesztésre. Tartsa az akkumulátoros gomkefét munkaszögben, és győződjön meg róla, hogy a védőburkolat gumipereme éppen a talaj felett van.

4. Az egyik ujjával nyomja meg a biztonsági reteszt (11), és tartsa az akkumulátoros gyomkefét úgy, hogy egyik kezével a fogantyút (6), a másik kezével pedig a kiegészítő fogantyút (7) fogja.

5. Húzza az indítókart (12) a fogantyú felé (6).

Az akkumulátoros gyomkefe elindul, és az akkumulátor töltöttségi állapota (P) 5 másodpercig látható.

### 3.6.2 A gyomkefe leállítás

1. Engedje el az indítókart (12).

Az akkumulátoros gyomkefe leáll.

2. Nyomja le a kioldó gombot (A), és távolítsa el az akkumulátort (B) az akkumulátortartóból (D).

### 3.7. A gyomkefe forgási sebességének beállítása [07. ábra]

A gyomkefe forgási sebessége **700** és **1800 ford./perc** között változtatható.

→ Fordítsa a teljesítményszabályozót (13) a kívánt állásba.

## 4. KARBANTARTÁS

### **! VESZÉLY!** Sérülésveszély!

Ha a gyomkefe véletlenül elindul, személyi sérülést okozhat.  
→ A termék karbantartása előtt vegye ki az akkumulátort.  
→ Ne érjen a mozgó alkatrészekhez.

### 4.1. A gyomkefe tisztítása [M1. ábra]

### **! VESZÉLY!** Sérülésveszély, illetve a termék károsodásának kockázata

A termék nem megfelelő tisztítása személyi sérülést és a termék károsodását okozhatja.  
→ A termék tisztításához ne használjon vizet vagy vízsugarat (különösen nagynyomású vízsugarat).  
→ A termék tisztításához ne használjon vegyszereket, benzint vagy oldószereket. Ezek kárt tehetnek a fontos műanyag alkatrészekben.

Mindig tartsa tisztán a szellőzőnyílásokat.

1. Egy nedves ruhával tisztítsa meg az akkumulátoros gyomkefét.
2. A szellőzőnyílások (14) tisztításához használjon egy puha kefét. Ne használjon csavarhúzózt.
3. Minden használat után tisztítsa meg minden mozgó alkatrészt.

### 4.2. A kefe cseréje

Ha az akkumulátoros gyomkefe háza az illesztések tisztítása közben a talajhoz ér, a kefét ki kell cserélni.

→ Cserélje ki a kefét (lásd: „2.2. A KEFE CSERÉJE [A1. ÁBRA]”).

### 4.3. Az akkumulátor és az akkumulátortöltő tisztítása

### **! VESZÉLY!** Sérülésveszély!

Az akkumulátor behelyezése az ujjak becsipődésével járhat.  
→ Vigyázzon az ujjaira!

Az akkumulátor és az akkumulátortöltő felületének és érintkezőinek tisztának és száraznak kell lenniük, mielőtt az akkumulátort az akkumulátortöltőhöz csatlakoztatná.

→ Ne használjon folyó vizet.

#### 4.3.1 Az akkumulátor tisztítása

Az akkumulátor tisztításához ne használjon vegyi anyagokat.

→ A szellőzőnyílások és az akkumulátor érintkezőinek tisztításához használjon egy puha, tiszta és száraz kefét.

#### 4.3.2 Az akkumulátortöltő tisztítása

→ Az érintkezők és a műanyag részek tisztításához használjon egy puha, száraz kendőt.

## 5. TÁROLÁS

### 5.1. Szétszerelés

**A terméket gyermekektől elzárt helyen kell őrizni.**



1. Használat után hagyja lehűlni az akkumulátort, mielőtt tölteni kezdené, vagy elrakná.
2. Vegye ki az akkumulátort.
3. Töltse fel az akkumulátort.
4. Tisztítsa meg a gyomkefét, az akkumulátort és az akkumulátortöltőt (lásd: 4. KARBANTARTÁS).
5. A gyomkefét, az akkumulátort és az akkumulátortöltőt száraz, zárt és fagymentes helyen tárolja.
6. A gyomkefét ne tárolja függőleges helyzetben a kefére állítva.  
Ez a kefe deformálódását okozza.

## 6. HIBAELHÁRÍTÁS

### **! VESZÉLY!** Sérülésveszély!

Ha a gyomkefe véletlenül elindul, személyi sérülést okozhat.  
→ A termék karbantartása előtt vegye ki az akkumulátort.  
→ Ne érjen a mozgó alkatrészekhez.

Probléma	Lehetséges ok	Megoldás
<b>A gyomkefe megakadt.</b>	Egy tárgy akadályozza a gyomkefét.	→ Távolítsa el a tárgyat.
<b>A védőburkolat (5) sérült.</b>	A védőburkolaton (5) repedések vagy lyukak találhatók.	→ Cserélje le a védőburkolatot (5). → Ehhez vegye fel a kapcsolatot a GARDENA szervizzel.
<b>A gyomkefe nem tisztít megfelelően, vagy rezeg.</b>	A gyomkefe elkopott.	→ Cserélje ki a gyomkefét.
<b>A gyomkefe nem áll le.</b>	Az indítókár beszorult.	→ Vegye ki az akkumulátort, és oldja ki az indítókart.
<b>A gyomkefe nem indul el vagy áll le.</b>	Az akkumulátor lemerült.	→ Töltse fel az akkumulátort.
<b>A LED (1) zölden villog [04. ábra].</b>		
<b>A gyomkefe nem indul el vagy áll le.</b>	Az akkumulátor hőmérséklete a megengedett tartományon kívül van.	→ Várjon, amíg az akkumulátor hőmérséklete ismét 0 °C és +45 °C között lesz.
<b>A hibajelző LED (Wp) pirosan világít [04. ábra].</b>	Az akkumulátor érintkezői közé vízcseppek vagy nedvesség került.	→ Száraz ronggyal törölje le a vízcseppeket vagy a nedvességet.
	Egy tárgy akadályozza a motort.	→ Távolítsa el a tárgyat.
<b>A gyomkefe nem indul el vagy áll le.</b>	A termék megsérült.	→ Lépjen kapcsolatba a GARDENA szervizzel.
<b>A hibajelző LED (Wp) pirosan villog [04. ábra].</b>		
<b>A gyomkefe nem indul el vagy áll le.</b>	Az akkumulátor nincs teljesen behelyezve az akkumulátortartó rekeszbe.	→ Nyomja az akkumulátort az akkumulátortartóba, amíg kattantást nem hall.
<b>A hibajelző LED (Wp) nem világít [04. ábra].</b>	Az akkumulátor megsérült.	→ Cserélje ki az akkumulátort.
	A termék megsérült.	→ Lépjen kapcsolatba a GARDENA szervizzel.
<b>A töltés nem lehetséges.</b>	Az akkumulátor nincs (jól) rárakva.	→ Csatlakoztassa pontosan az akkumulátort a töltőkészülethez.
<b>Az akkumulátor-töltéjelző (L) zölden világít.</b>	Az akkumulátor érintkezői szennyezettek.	→ Tisztítsa meg az akkumulátor érintkezőit (pl. az akkumulátor többszöri csatlakoztatásával és leválasztásával). → Esetleg cserélje le az akkumulátort).

Probléma	Lehetséges ok	Megoldás
<b>A töltés nem lehetséges.</b> <b>Az akkumulátor-töltésjelző  zölden világít.</b>	Az akkumulátor hőmérséklete a megengedett tartományon kívül van.	→ Várjon, amíg az akkumulátor hőmérséklete ismét 0 °C és +45 °C között lesz.
	Az akkumulátor megsérült.	→ Cserélje ki az akkumulátort.
<b>A töltés nem lehetséges.</b> <b>Az akkumulátor-töltésjelző  nem világít.</b>	Az akkumulátortöltő hálózati csatlakozója nincs megfelelően csatlakoztatva.  A hálózati aljzat, hálózati kábel vagy az akkumulátortöltő meghibásodott.	→ Dugja be teljesen a hálózati csatlakozót a hálózati aljzatba.  → Ellenőrizze a hálózati feszültséget. Ha szükséges, ellenőriztesse az akkumulátortöltőt egy hivatalos márkakereskedővel vagy a GARDENA szervizzel.

### Megjegyzés:

Javításokat csak a GARDENA szervizközpontokkal, valamint a GARDENA szerződött szakkereskedőivel szabad végezni.

→ Egyéb hibák esetén vegye fel a kapcsolatot a GARDENA szervizközponttal (lásd a hátoldalon).

## 7. MŰSZAKI ADATOK

Akkumulátoros gyomkefe	Egység	Érték (cikkszám: 14820)
<b>Kefe forgási sebessége (min/max)</b>	RPM	700–1800
<b>Acél drótkefe átmérője</b>	mm	110
<b>Tömeg (akkumulátor nélkül)</b>	kg	2,2
<b>Hangnyomásszint <math>L_{pA}</math><sup>1)</sup></b>		
<b>Mérési bizonytalanság <math>k_{pA}</math></b>	dB	67 3
<b>Zajtjelzőszint <math>L_{WA}</math><sup>2)</sup></b>		
<b>mért/garantált</b>		87 / 90
<b>Mérési bizonytalanság <math>k_{WA}</math></b>	dB(A)	3
<b>Kezet/kart érő rezgés <math>a_{vhw}</math><sup>1)</sup></b>		≤ 2,5
<b>Bizonytalanság <math>k_{vhw}</math></b>	m/s <sup>2</sup>	1,5

Mérési módszerek a következők szerint:

1) EN 62841-4-4 2) RL 2000/14/EC / S.I. 2001 No.1701

**Megjegyzés:** A megadott rezgés kibocsátási értéket egy szabványosított vizsgálati módszer szerint mérték, amely az elektromos szerszámok egymással való összehasonlítására használható. Ez az érték előzetes értékeléshez is használható. A rezgés kibocsátási érték az elektromos szerszám tényleges használata során változhat, attól függően, hogy a gépet milyen módon használják. Biztonsági intézkedésként ne dolgozzon a géppel egy óránál hosszabb ideig szünet nélkül.

Rendszer-akkumulátor, PBA 18 V, 2,0 Ah, W-B	Egység	Érték (cikksz. 14902)
<b>Akkumulátorfeszültség</b>	V (DC)	18
<b>Akkumulátorkapacitás</b>	Ah	2,0
<b>Cellák száma (Li-ion)</b>		5
<b>Alkalmos POWER FOR ALL rendszerű akkumulátortöltők</b>	AL 1810 CV/AL 1815 CV/AL 18V-20/AL 1830 CV/AL 1880 CV	
Akkumulátortöltő AL 1810 CV P4A	Egység	Érték (cikksz. 14900)
<b>Hálózati feszültség</b>	V (AC)	220–240
<b>Hálózati frekvencia</b>	Hz	50–60
<b>Névleges teljesítmény</b>	W	26
<b>Akkumulátor töltő feszültség</b>	V (DC)	18
<b>Max. akkumulátortöltési áramerősség</b>	mA	1000

Akkumulátortöltő AL 1810 CV P4A	Egység	Érték (cikksz. 14900)
<b>Akkumulátor töltési ideje (kb.)</b>		
<b>PBA 18 V, 2,0 Ah, W-B</b>	perc	115
<b>PBA 18V 2,5Ah W-B</b>	perc	136
<b>PBA 18V 4,0Ah W-C</b>	perc	228
<b>Megengedett töltési hőmérséklet-tartomány</b>	°C	0–35
<b>Tömeg az EPTA-Procedure 01:2014-nek megfelelően</b>	kg	0,17
<b>Védelmi osztály</b>		□ / II
<b>Megfelelő POWER FOR ALL rendszer akkumulátorok</b>		PBA 18V

## 8. TARTOZÉKOK/PÓTALKATRÉSZEK

<b>GARDENA acél drótkéfű gyomkefe</b>	Kopott acél drótkefe helyettesítésére.	<b>Art. 14821</b>
<b>GARDENA nejlon gyomkefe</b>	Kopott nejlon kefe helyettesítésére.	<b>Cikksz. 14822</b>
<b>GARDENA rendszer akkumulátor P4A PBA 18V/45 P4A PBA 18V/72</b>	Akkumulátor extra működési idő érdekében vagy cseréhez.	<b>Cikkszám: 14903</b> <b>Cikkszám: 14905</b>
<b>GARDENA akkumulátor-gyorstöltő AL 1830 CV P4A</b>	POWER FOR ALL PBA 18V..W-.. rendszer akkumulátorok gyors töltéséhez	<b>cikksz. 14901</b>

## 9. GARANCIA/SZERVIZ

### 9.1. Termékrejestráció

Regisztrálja termékét a [gardena.com/registration](https://www.gardena.com/registration) oldalon.

### 9.2. Szerviz

A szervizek aktuális elérhetőségeit a hátoldalon és a weboldalon tekintheti meg:

- Magyarország: <https://www.gardena.com/hu/tamogatas/tanacsadas/kapcsolat/>

## 10. ÁRTALMATLANÍTÁS

### 10.1. A gyomkefe ártalmatlanítása (a 2012/19/EU/S.I. 2013 No. 3113 számú irányelvvel összhangban):



A terméket tilos a normál háztartási hulladék közé helyezni. A hatályos helyi környezetvédelmi előírásoknak megfelelően kell ártalmatlanítani.

#### FONTOS!

→ A terméket a helyi szelektív hulladékgyűjtő központjában vagy azon keresztül ártalmatlanítsa.

### 10.2. Az akkumulátor ártalmatlanítása:



Az akkumulátor lítium-ion cellákat tartalmaz, amelyeket élet-tartamuk végén a normál háztartási hulladéktól elkülönítve kell ártalmatlanítani.

Li-ion

#### FONTOS!

- Merítse le teljesen a lítium-ion cellákat (ezzel kapcsolatban vegye fel a kapcsolatot a GARDENA szervizzel).
- Gondoskodjon róla, hogy a lítium-ion cellák érintkezői ne zárjanak rövidre úgy, hogy ragasztószalagot helyez rájuk.
- A lítium-ion cellákat megfelelően ártalmatlanítsa a helyi újrahasznosító gyűjtőhelyen vagy azon keresztül.

# it Spazzatrice a batteria EasyWeed 1800/18V P4A

## Traduzione delle istruzioni originali.

1. NORME DI SICUREZZA	72
2. MONTAGGIO	74
3. UTILIZZO	74
4. MANUTENZIONE	75
5. CONSERVAZIONE	76
6. ELIMINAZIONE DEI GUASTI	76
7. DATI TECNICI	76
8. ACCESSORI/RICAMBI	77
9. GARANZIA/ASSISTENZA	77
10. SMALTIMENTO	77

## 1. NORME DI SICUREZZA

### 1.1. Simboli riportati sul prodotto



→ Leggere il manuale dell'operatore.



→ Indossare protezioni per le orecchie e occhiali protettivi.



→ Non esporre il prodotto alla pioggia.



→ Tenere a distanza le persone presenti.



→ Prestare attenzione alle parti volanti.



→ Rimuovere la batteria prima di eseguire operazioni di pulizia o manutenzione.



→ Indossare scarpe antinfortunistica.



→ Prestare attenzione alle spazzole affilate. Le spazzole continueranno a funzionare dopo lo spegnimento.

### 1.2. Norme generali di sicurezza

#### 1.2.1. Norme generali di sicurezza della macchina



#### AVVERTENZA!

Leggere tutte le norme di sicurezza, istruzioni, illustrazioni, istruzioni e specifiche fornite con la presente macchina.

La mancata osservanza delle norme di sicurezza e delle istruzioni può dare luogo a scosse elettriche, incendi e/o gravi lesioni.

Conservare tutte le avvertenze di sicurezza e le istruzioni per utilizzi futuri.

Il termine "macchina" utilizzato nelle norme di sicurezza si riferisce alle macchine alimentate dalla rete elettrica (con filo) e alle macchine a batteria (senza fili).

#### 1) Sicurezza dell'area di lavoro

a) **Mantenere l'area di lavoro pulita e ben illuminata.** Le aree di lavoro sporche o buie possono provocare incidenti.

b) **Non mettere in funzione la macchina in ambienti soggetti al rischio di esplosioni o nei quali si trovino liquidi, gas o polveri infiammabili.** La macchina genera scintille che possono incendiare polveri o fumi.

c) **Tenere lontani i bambini e altre persone durante l'impiego della macchina.** Le distrazioni possono causare la perdita del controllo della macchina.

#### 2) Sicurezza elettrica

a) **Le spine della macchina devono essere adatte alla presa di corrente.** Evitare assolutamente di apportare modifiche alla spina. Non utilizzare adattatori per spine con macchine dotate di messa a terra. Le spine non modificate e le prese adatte allo scopo riducono il rischio di scosse elettriche.

b) **Evitare il contatto del corpo con superfici o collegate a terra, come condutture, radiatori, stufe e frigoriferi.** Sussiste un maggior rischio di scosse elettriche nel momento in cui il corpo è messo a massa.

c) **Non esporre le macchine a pioggia o umidità.** L'ingresso di acqua nella macchina aumenta il rischio di scosse elettriche.

d) **Non danneggiare il cavo utilizzandolo per trasportare la macchina, per appenderla o per estrarre la spina dalla presa di corrente. Tenere il cavo lontano da fonti di calore, olio, bordi affilati o parti in movimento.** I cavi danneggiati o attorcigliati aumentano il rischio di scosse elettriche.

e) **Qualora si utilizzi la macchina all'aperto, servirsi di un cavo di prolunga adatto.** L'uso di un cavo omologato per l'impiego all'aperto riduce il rischio di scosse elettriche.

f) **Se l'utilizzo della macchina in ambienti umidi è inevitabile, utilizzare un interruttore differenziale (salvavita).** L'utilizzo del salvavita riduce il rischio di scosse elettriche.

#### 3) Sicurezza personale

a) **È importante concentrarsi su ciò che si sta facendo e maneggiare con giudizio la macchina durante le operazioni di lavoro. Non utilizzare una macchina quando si è stanchi o sotto l'effetto di droghe, alcol o farmaci.** Un momento di disattenzione durante l'utilizzo della macchina può provocare lesioni personali gravi.

b) **Indossare sempre i dispositivi di protezione individuale (PPE) e gli occhiali protettivi.**

L'uso in condizioni adeguate dell'abbigliamento protettivo (come mascherina protettiva, calzature di sicurezza antiscivolo, elmetto o cuffie protettive) riduce le lesioni personali.

c) **Evitare di avviare involontariamente la macchina. Accertarsi che la macchina sia spenta prima di collegarla alla fonte di alimentazione e/o alla batteria, sollevarla o trasportarla.**

Il trasporto di macchine tenendo le dita sull'interruttore o su macchine che producono corrente e il cui interruttore è acceso, può provocare incidenti.

d) **Rimuovere gli attrezzi di calibrazione o le chiavi prima di accendere la macchina.** Un attrezzo o una chiave lasciata all'interno di una parte rotante della macchina può causare lesioni.

e) **Mantenere una postura corretta. Operare sempre facendo attenzione a posizionare bene i piedi e a mantenere l'equilibrio.**

In questo modo è possibile ottenere un migliore controllo della macchina in situazioni impreviste.

f) **Indossare indumenti adatti. Non indossare mai abiti troppo ampi o gioielli. Tenere capelli, indumenti e guanti lontani dalle parti in movimento.** Lasciati liberi, indumenti, gioielli o capelli lunghi possono restare impigliati nelle parti in movimento.

g) **Se i dispositivi per estrarre e raccogliere la polvere possono essere montati, devono essere collegati e utilizzati correttamente.** La raccolta della polvere può ridurre i rischi legati alla presenza di questo agente.

h) **Non lasciarsi condizionare da un falso senso di sicurezza e non ignorare le norme di sicurezza per le macchine, anche se si conosce bene l'utensile elettrico per via dell'uso frequente.** Un'azione incauta può provocare gravi danni in una frazione di secondo.

#### 4) Utilizzo e manutenzione della macchina

a) **Non sovraccaricare la macchina. Utilizzare la macchina adatta all'applicazione.** La macchina corretta svolgerà il lavoro al meglio e in modo più sicuro se utilizzata alla velocità per la quale è stata progettata.

b) **Non usare mai la macchina se l'interruttore è difettoso.** Nel caso in cui la macchina non possa essere controllata tramite interruttore costituisce una situazione di pericolo e, pertanto, è necessario ripararla.

c) **Scollegare la spina dalla fonte di alimentazione e/o rimuovere la batteria prima di configurare la macchina, sostituire gli accessori o riporre la macchina.** Tali misure di sicurezza preventive riducono il rischio di avvio accidentale della macchina.

d) **Conservare le macchine non in uso fuori dalla portata dei bambini e non permettere l'uso delle suddette a persone che non hanno familiarità con tali macchine e con queste istruzioni.** Se utilizzate da persone non preparate, tali macchine sono pericolose.

e) **Eseguire la manutenzione delle macchine con cura. Verificare che le parti mobili della macchina non siano disallineate o inceppate, che non vi siano parti rotte o danneggiate al punto da compromettere il funzionamento della macchina stessa. Far riparare le parti danneggiate prima di utilizzare la macchina.** Molti incidenti sono causati da macchine con una manutenzione inadeguata.

f) **Mantenere affilati e puliti gli strumenti da taglio.** Con una manutenzione adeguata, gli strumenti da taglio con bordi affilati risultano più facili da controllare e meno pericolosi.

g) **Usare la macchina, gli accessori, le punte ecc. come indicato dalle presenti istruzioni, tenendo conto delle condizioni di lavoro e della prestazione da effettuare.** L'utilizzo della macchina per usi diversi da quelli previsti può provocare situazioni di pericolo.

h) **Mantenere impugnature e superfici di presa asciutte, pulite e prive di olio e grasso.** Le impugnature e le superfici di presa scivolose non consentono una manipolazione e un controllo sicuri della macchina in situazioni impreviste.

#### 5) Uso e manutenzione dello strumento a batteria

a) **Per caricare le batterie, utilizzare solo i caricabatterie raccomandati dal produttore.** L'utilizzo di un caricabatterie indicato per un altro tipo di batteria potrebbe provocare rischio di incendio.

b) **Utilizzare solo le batterie previste nelle macchine.** L'utilizzo di altri pacchi batteria potrebbe provocare lesioni e incendi.

c) **Quando la batteria non viene utilizzata, tenerla lontana da graffette, monete, chiavi, chiodi, viti o altri piccoli oggetti metallici che potrebbero dar luogo al collegamento tra i terminali.** Provocare il cortocircuito dei terminali della batteria potrebbe causare ustioni o provocare un incendio.



**d) Se utilizzata in modo errato, dalla batteria potrebbe fuoriuscire liquido; evitare il contatto. Qualora il contatto avvenisse, sciacquare la parte con acqua. Se il liquido entra negli occhi, chiamare immediatamente un medico. Il liquido fuoriuscito dalla batteria potrebbe causare irritazioni o ustioni.**

**e) Non utilizzare una batteria danneggiata o modificata. Batterie danneggiate o modificate possono manifestare un comportamento imprevedibile, con rischio di incendi, esplosioni e lesioni.**

**f) Non esporre la batteria a fuoco o temperature elevate. L'esposizione al fuoco o a una temperatura superiore a 130°C può provocare esplosioni.**

**g) Seguire tutte le istruzioni per il caricamento e non caricare la batteria o l'utensile al di fuori dell'intervallo di temperatura indicato nel manuale dell'operatore. Una ricarica non corretta o al di fuori dell'intervallo di temperatura consentito può causare la distruzione della batteria e aumentare il rischio di incendio.**

## 6) Assistenza

**a) Far riparare la macchina esclusivamente da personale qualificato e utilizzando solo ricambi originali. In questo modo viene garantita la sicurezza dell'apparecchio elettrico.**

**b) Non eseguire interventi di assistenza sulle batterie danneggiate. Tutti gli interventi di manutenzione delle batterie devono essere eseguiti esclusivamente dal produttore o dai centri di assistenza autorizzati.**

### 1.2.2. Istruzioni di sicurezza per le spazzatrici

- Leggere attentamente le istruzioni. Acquisire dimestichezza con i comandi e l'uso corretto del prodotto.
- I bambini o le persone che non conoscono le istruzioni d'uso della spazzatrice non possono utilizzarla. Alcune normative locali possono limitare l'età dell'operatore.
- Non usare mai la spazzatrice in prossimità di persone, in particolar modo bambini, o animali.
- Tenere presente che l'operatore o l'utilizzatore è responsabile di eventuali incidenti o pericoli per gli altri o le cose.
- Indossare sempre protezioni per gli occhi e per le orecchie, calzature resistenti e pantaloni lunghi quando si utilizza la spazzatrice.
- Controllare attentamente la superficie su cui deve essere utilizzata la spazzatrice e rimuovere tutti i sassi, bastoncini, cavi, ossa e qualsiasi altro oggetto estraneo presente.
- Prima dell'uso, ispezionare sempre visivamente il prodotto per assicurarsi che la spazzatrice non sia usurata o danneggiata. Sostituire in blocco una spazzatrice usurata o danneggiata per mantenere un corretto equilibrio.
- Utilizzare solo ricambi e accessori consigliati dal produttore.
- Utilizzare la spazzatrice solo in buone condizioni di illuminazione.
- Accertarsi sempre di avere una buona presa sui terreni in pendenza.
- Non usare mai la spazzatrice correndo.
- Prestare la massima attenzione quando si avvicina a sé la spazzatrice.
- Assicurarsi che la spazzatrice sia ferma prima di attraversare superfici diverse dall'erba e durante il trasporto della macchina.
- Utilizzare il prodotto solo con una protezione di sicurezza correttamente inserita e integra.
- Non cambiare le impostazioni del limitatore di regime o portare il motore fuori giri.
- Avviare con attenzione la spazzatrice seguendo le istruzioni e tenerla lontana dai piedi.
- Non avviare la spazzatrice con una persona in piedi davanti alla macchina.
- Non porre le mani e i piedi vicino o sotto alle parti rotanti.
- Spegnerne sempre il motore e scollegare la spina dalla presa di corrente nei seguenti casi:
  - per eliminare un'ostruzione dalla spazzatrice
  - per eseguire l'ispezione, la pulizia oppure un'operazione sulla spazzatrice
  - per ispezionare e riparare la spazzatrice dopo aver colpito un oggetto estraneo
  - per ispezionare la spazzatrice in caso di vibrazioni anomale
- Serrare correttamente tutte le viti per evitare allentamenti.
- Per ridurre il pericolo di incendio, rimuovere dalla spazzatrice erba, foglie e grasso in eccesso.
- Sostituire le parti usurate o danneggiate.
- Non tentare di riparare la spazzatrice a meno che non si sia in grado di farlo.

## 1.3. Norme di sicurezza aggiuntive

### 1.3.1. Uso previsto

La **spazzatrice senza fili GARDENA** è progettata per rimuovere le erbacce dalle fughe tra lastre di pavimentazione e pannelli in giardini privati e appezzamenti.

Il prodotto non è adatto per l'utilizzo continuo (utilizzo professionale).

### 1.3.2. Norme di sicurezza per batterie e caricabatterie





**Leggere tutte le norme di sicurezza e le istruzioni.**

La mancata osservanza delle norme di sicurezza e delle istruzioni può dare luogo a scosse elettriche, incendi e/o gravi lesioni.

**Conservare queste istruzioni in un luogo sicuro.** Utilizzare il caricabatterie solo se se ne conoscono tutte le funzioni e se si è in grado di eseguirle senza limitazioni o si sono ricevute istruzioni adeguate.

→ **Non utilizzare il prodotto in ambienti soggetti a rischio di esplosioni.**

- **Tenere sotto controllo i bambini durante l'uso, la pulizia e la manutenzione.** In questo modo si eviterà che i bambini giochino con il caricabatterie.
- **Caricare solo batterie agli ioni di litio del sistema POWER FOR ALL tipo PBA 18 V con una capacità di 1,5 Ah o superiore (5 celle o più). La tensione della batteria deve corrispondere alla tensione indicata sul caricabatterie. Non caricare batterie non ricaricabili.** Altrimenti, vi è il rischio di incendio o esplosione.
-  **Non esporre il caricabatterie a pioggia o umidità.** L'ingresso di acqua nella macchina aumenta il rischio di scosse elettriche.
- **Tenere pulito il caricabatterie.** La sporcizia alimenta il rischio di scosse elettriche.
- **Controllare sempre il caricabatterie, il cavo e la spina prima dell'uso. Non utilizzare il caricabatterie se si notano danni. Non aprire il caricabatterie di propria iniziativa, assicurarsi che le riparazioni vengano eseguite solo da personale qualificato e utilizzando esclusivamente ricambi originali.** Caricabatterie, cavi e spine danneggiati aumentano il rischio di scosse elettriche.
- **Non utilizzare il caricabatterie su superfici facilmente infiammabili (ad es. carta, tessuti, ecc.) o in ambienti infiammabili.** Rischio di incendio dovuto al riscaldamento del caricabatterie durante il funzionamento.
- **Non coprire le fessure di ventilazione del caricabatterie.** In caso contrario, il caricabatterie potrebbe surriscaldarsi e non funzionare più correttamente.
- **Per caricare le batterie, utilizzare solo i caricabatterie raccomandati dal produttore.** Un caricabatterie adatto a un tipo di batteria può comportare un rischio di incendio se viene utilizzato con batterie diverse.
- **Se la batteria è danneggiata o utilizzata in modo improprio, possono anche fuoriuscire vapori.** Assicurarsi che l'area sia ben ventilata e rivolgersi a un medico in caso di effetti avversi. I vapori possono irritare il sistema respiratorio.
- **In condizioni non ottimali, la batteria potrebbe perdere liquido; evitare il contatto. Qualora il contatto avvenisse, sciacquare la parte con acqua. Se il liquido entra in contatto con gli occhi, consultare un medico.** Il liquido fuoriuscito dalla batteria potrebbe causare irritazioni o ustioni.
- Se è necessario sostituire il cavo di collegamento, l'operazione deve essere effettuata da GARDENA o da un centro di assistenza autorizzato post-vendita per le macchine GARDENA, onde evitare rischi per la sicurezza.
- **Le presenti norme di sicurezza si applicano solo alle batterie agli ioni di litio del sistema POWER FOR ALL PBA 18 V.**
- Utilizzare la batteria solo abbinata ai prodotti dei produttori di sistemi POWER FOR ALL. Solo così facendo è possibile proteggere la batteria da un sovraccarico pericoloso.
- **Per caricare le batterie, utilizzare solo i caricabatterie raccomandati dal produttore.** Un caricabatterie adatto a un tipo di batteria può comportare un rischio di incendio se viene utilizzato con batterie diverse.
- **La batteria in dotazione è parzialmente carica.** Per assicurare la piena capacità della batteria, effettuare una carica completa nel caricabatterie prima di utilizzare il prodotto per la prima volta.
- Tenere le batterie fuori dalla portata dei bambini.
- **Non aprire la batteria.** Sussiste il rischio di cortocircuito.
- **Se la batteria è danneggiata o utilizzata in modo improprio, possono fuoriuscire dei vapori. La batteria può bruciare o esplodere.** Assicurarsi che l'area sia ben ventilata e rivolgersi a un medico in caso di effetti avversi. I vapori possono irritare il sistema respiratorio.
- **Se il prodotto viene utilizzato in modo errato o se la batteria è danneggiata, può fuoriuscire liquido infiammabile dalla batteria; evitare il contatto. Qualora il contatto avvenisse, sciacquare la parte con acqua. Se il liquido entra in contatto con gli occhi, consultare un medico.** Il liquido fuoriuscito dalla batteria potrebbe causare irritazioni o ustioni.
- **Se la batteria è difettosa, il liquido può fuoriuscire bagnando gli oggetti adiacenti. Controllare le parti interessate.** Se necessario, pulirli o sostituirli.
- **Non provocare il corto circuito della batteria. Quando la batteria non viene utilizzata, tenerla lontana da altri oggetti metallici, come graffette, monete, chiavi, chiodi, viti o altri piccoli oggetti metallici che potrebbero consentire il collegamento tra i terminali.** Un cortocircuito tra i contatti della batteria può provocare ustioni o incendi.
- **I contatti della batteria possono essere caldi dopo l'uso. Prestare attenzione ai contatti caldi quando si rimuove la batteria.**
- **La batteria può essere danneggiata da oggetti appuntiti come chiodi o cacciaviti o se si applica forza all'esterno.** La batteria può bruciare, emettere fumo, esplodere o surriscaldarsi, qualora si verifici un cortocircuito interno.
- **Non riparare mai le batterie danneggiate.** Gli interventi di manutenzione sul pacco batterie devono essere eseguiti esclusivamente dal produttore o da centri assistenza autorizzati.
-  **Proteggere la batteria dal calore, compresa l'esposizione prolungata alla luce solare, al fuoco, alla sporcizia, all'acqua e all'umidità.**  
 Sussiste il rischio di esplosione e cortocircuito.
- **Utilizzare e conservare la batteria solo a una temperatura ambiente compresa tra -20 °C e +50 °C.** Non lasciare la batteria all'interno dell'auto durante la stagione estiva, ad esempio. A temperature < 0 °C, le prestazioni possono essere ridotte in funzione del dispositivo.
- **Caricare la batteria solo a una temperatura ambiente compresa tra 0 °C e +35 °C.** Una carica al di fuori di questo intervallo di temperatura può danneggiare la batteria e aumentare il rischio di incendio.
- **Dopo l'uso, lasciare raffreddare la batteria per almeno 30 minuti prima di caricarla o riporla.**

### 1.3.3. Norme aggiuntive di sicurezza elettrica



#### PERICOLO!

##### Rischio di arresto cardiaco

Durante il funzionamento, questo prodotto genera un campo elettromagnetico. Questo campo elettromagnetico può influire sulla funzionalità degli impianti medici attivi o passivi (ad es. Pacemaker), con conseguenti lesioni gravi o mortali.

- Prima di utilizzare questo prodotto, consultare il proprio medico e il produttore dell'impianto.
- Rimuovere la batteria quando non si utilizza il prodotto.

- Non esporre la batteria o il caricabatterie a pioggia, acqua o umidità.
- Evitare un uso eccessivo del prodotto per non surriscaldare eccessivamente il motore e la batteria.
- Rimuovere immediatamente la batteria in caso di emergenza.

### 1.3.4. Norme aggiuntive di sicurezza personale



#### PERICOLO!

##### Rischio di soffocamento

I componenti più piccoli della macchina potrebbero essere ingeriti. I sacchetti in polietilene rappresentano un pericolo di soffocamento per i bambini piccoli.

- Tenere i bambini lontano durante il montaggio.
- Utilizzare solo accessori GARDENA originali. *Le spazzole non idonee possono comportare un maggiore rischio di insorgenza di guasti o di proiezione di oggetti.*
- Utilizzare il prodotto solo quando è installata la protezione di sicurezza.
- Non toccare le parti mobili.
- Non utilizzare il prodotto fino al punto di fatica o esaurimento.
- Eseguire sempre un breve ciclo di prova prima dell'uso per verificare gli eventuali effetti sulle superfici delle pietre o dei pannelli di pavimentazione.

## 2. MONTAGGIO



#### PERICOLO!

##### Rischio di lesioni personali

Se il prodotto si avvia accidentalmente, la spazzatrice potrebbe causare lesioni alle persone presenti.

- Rimuovere la batteria prima di montare il prodotto.
- Non toccare le parti mobili.

### 2.1. Ambito della fornitura

	Art. 14820-20	Art. 14820-55
Spazzatrice senza fili	x	x
Spazzola con fili d'acciaio	x	x
Caricabatterie	x	-
Batteria (2 Ah)	x	-
Manuale dell'operatore	x	x

La spazzatrice viene fornita pre-assemblata.

### 2.2. Sostituzione della spazzola [Fig. A1]

I ricambi GARDENA sono disponibili presso il rivenditore GARDENA o l'assistenza GARDENA.

Sono disponibili due spazzatrici GARDENA:

- **spazzatrice con fili d'acciaio GARDENA art. 14821:** per lo sporco pesante nelle fughe su superfici resistenti.
- **Spazzatrice in nylon GARDENA Art. 14822:** per una pulizia delicata su superfici soggette a graffi.

→ Utilizzare solo una **spazzatrice GARDENA**.

Indossare guanti protettivi per evitare lesioni causate dalla spazzatrice.

1. Allentare la vite a brugola ① con una chiave a brugola (larghezza 4 mm) **girandola in senso orario (filettatura sinistrorsa)**.
2. Rimuovere la vite a brugola ① insieme alla rondella ② dal portaspazzole ④.
3. Tirare la spazzola lateralmente ③ rispetto al portaspazzole ④ e spingerla ③ verso il basso fuori dalla protezione di sicurezza ⑤. Durante questa operazione, assicurarsi che il portaspazzole ④ rimanga in asse.

4. Far scorrere la nuova spazzola desiderata ③ all'interno della protezione di sicurezza da sotto ⑤ e posizionarla ③ sul portaspazzole ④.
5. Posizionare la rondella ② sul portaspazzole ④.
6. Inserire la vite a brugola ① nel portaspazzole ④,
7. Avvitare saldamente la vite a brugola ① nel portaspazzole ④ con una chiave a brugola (larghezza 4 mm) girandola **in senso antiorario (filettatura sinistrorsa)**.

## 3. UTILIZZO



#### PERICOLO!

##### Rischio di lesioni personali

Se il prodotto si avvia accidentalmente, la spazzatrice potrebbe causare lesioni alle persone presenti.

- Rimuovere la batteria prima di regolare il prodotto.

### 3.1. Ricarica della batteria [Fig. O1/O2/O3]



#### ATTENZIONE!

##### Danni alla proprietà

Se la tensione della fonte di alimentazione non corrisponde alle specifiche riportate sulla targhetta dati di funzionamento del caricabatterie, quest'ultimo si potrebbe danneggiare.

- Verificare la tensione di rete.



#### PERICOLO!

##### Rischio di lesioni personali

L'inserimento della batteria potrebbe causare l'intrappolamento delle dita.

- Attenzione alle dita.

Il processo di carica intelligente rileva automaticamente lo stato di carica della batteria e la carica utilizzando la corrente di carica ottimale in base alla temperatura e alla tensione della batteria. Questo protegge la batteria e la mantiene completamente carica quando viene riposta nel caricabatterie.

1. Premere il pulsante per il rilascio (A) ed estrarre la batteria (B) dal supporto (D).
2. Collegare il caricabatterie (C) a una presa di corrente.
3. Far scorrere il caricabatterie (C) sulla batteria (B).

Quando l'indicatore di carica della batteria (L) sul caricabatterie lampeggia in verde, la batteria è in carica.

Quando l'indicatore di carica della batteria (L) sul caricabatterie si illumina di verde in modo continuo, la batteria è completamente carica (tempo di carica, consultare il capitolo 7. DATI TECNICI).

4. Controllare lo stato di carica a intervalli regolari durante la ricarica.
5. Quando la batteria (B) è completamente carica, è possibile (B) scollegarla dal (C) caricabatterie.

### 3.2. Significato degli elementi dell'indicatore

#### 3.2.1 Indicatore di carica della batteria sul caricabatterie [Fig. O3]

**Indicatore di carica della batteria lampeggiante (L)**



Il ciclo di ricarica è indicato dal lampeggiare dell'indicatore di carica della batteria lampeggiante (L).

**Nota:** il ciclo di ricarica può essere eseguito solo se la temperatura della batteria rientra nell'intervallo consentito della temperatura di carica, consultare il capitolo 7. DATI TECNICI.

**L'indicatore di carica della batteria mostra una luce fissa (L)**



Una **luce fissa** sull'indicatore di carica della batteria (L) indica che la batteria è completamente carica o che la temperatura della batteria non rientra nell'intervallo di temperatura di carica consentito e quindi non può essere caricata. Non appena viene raggiunto l'intervallo di temperatura consentito, la batteria viene caricata.

Se la batteria non è inserita, una **luce fissa** sull'indicatore di carica della batteria indica (L) che la spina di alimentazione è inserita nella presa di corrente e che il caricabatterie è pronto per l'uso.

#### 3.2.2 Indicatore del livello di carica della batteria (P) sul prodotto [Fig. O4/O7]

Dopo l'avvio del prodotto, l'indicatore del livello di carica della batteria (P) viene visualizzato per 5 secondi.

Indicatore dello stato di carica della batteria	Stato di carica della batteria
Ⓛ, Ⓜ e Ⓝ illuminati in verde	Carica al 67-100%
Ⓛ e Ⓜ illuminati in verde	Carica al 34-66%
Ⓛ illuminato in verde	Carica all'11-33%
Ⓛ verde lampeggiante	Carica allo 0-10%

Se il LED Ⓛ lampeggia in verde, la batteria deve essere caricata.

Se il LED di errore Ⓜ si illumina o lampeggia, consultare il capitolo "6. ELIMINAZIONE DEI GUASTI".

### 3.3. Posizione di lavoro [Fig. O5]

→ Tenere la spazzatrice senza fili in posizione verticale con una mano sulla maniglia Ⓞ e l'altra sulla maniglia ausiliaria Ⓡ.

### 3.4. Regolazione della posizione della maniglia ausiliaria [Fig. O6]



#### PERICOLO!

##### Rischio di lesioni personali

La regolazione della maniglia ausiliaria comporta il rischio di schiacciamento delle dita.

→ Prestare attenzione alle dita durante la regolazione della maniglia ausiliaria.

La posizione della maniglia ausiliaria può essere regolata in modo incrementale in base alla propria altezza.

Quando la spazzatrice senza fili è regolata correttamente in base all'altezza dell'operatore, la sua postura sarà eretta e la spazzatrice toccherà la superficie da pulire nella posizione di lavoro.

1. Tirare la leva Ⓢ.
2. Inclinare la maniglia ausiliaria Ⓡ nella posizione desiderata.
3. Rilasciare nuovamente la leva Ⓢ fino al suo blocco.

### 3.5. Modifica della lunghezza dell'albero [Fig. O6]



#### PERICOLO!

##### Rischio di lesioni personali

Quando l'albero è completamente represso (posizione di trasporto), la maniglia è troppo vicina alle spazzole.

→ Avviare la spazzatrice senza fili solo con l'albero esteso.

La lunghezza dell'albero può essere regolata continuamente in base all'altezza del corpo.

1. Allentare il manicotto di serraggio Ⓣ.
2. Estrarre l'albero Ⓤ fino alla lunghezza richiesta.
3. Stringere nuovamente il manicotto di serraggio Ⓣ.

### 3.6. Avvio/arresto della spazzatrice senza fili [Fig. O1/O5/O7]



#### PERICOLO!

##### Rischio di decesso

Il danneggiamento di cavi che non sono immediatamente visibili durante l'uso del prodotto può causare lesioni o morte.

→ Prima di utilizzare il prodotto, verificare l'eventuale presenza di cavi nascosti nell'area di lavoro. Se necessario, rimuoverli.

→ Tenere a distanza le persone presenti.

→ Indossare scarpe antinfortunistica.



#### PERICOLO!

##### Rischio di lesioni personali

Se il prodotto non si arresta quando viene rilasciata la leva di avvio, le persone presenti possono subire lesioni.

→ Non escludere i dispositivi di sicurezza e gli interruttori. Ad esempio, non fissare la leva di avvio alla maniglia.



#### PERICOLO!

##### Rischio di lesioni personali

Se il prodotto viene utilizzato senza una protezione di sicurezza, l'operatore e le persone presenti potrebbero subire lesioni a causa di parti volanti.

→ Utilizzare il prodotto solo quando è installata la protezione di sicurezza.

→ Indossare occhiali di protezione.

→ Tenere a distanza le persone presenti.



#### PERICOLO!

##### Rischio di lesioni personali

Il rumore di funzionamento del prodotto durante l'uso potrebbe danneggiare l'udito.

→ Indossare sempre cuffie protettive quando si utilizza il prodotto.

### 3.6.1 Avvio della spazzatrice

1. Prima di iniziare, controllare che non vi siano piccoli sassi nelle spazzole. Rimuoverli se presenti.
2. Inserire la batteria Ⓟ nel relativo supporto Ⓞ finché non si avverte uno scatto.
3. Posizionare la spazzatrice senza fili parallela alla ruota guida e agire sulla fuga da pulire. Mantenere la spazzatrice senza fili all'angolo di lavoro e assicurarsi che il labbro in gomma sul cappuccio di protezione sia appena al di sopra del suolo.
4. Premere il blocco di sicurezza Ⓢ con un dito e tenere la spazzatrice senza fili con una mano sulla maniglia Ⓞ e l'altra sulla maniglia ausiliaria Ⓡ.
5. Tirare la leva di avvio Ⓣ verso la maniglia Ⓞ.

*La spazzatrice senza fili si avvierà e l'indicatore del livello di carica della batteria Ⓟ verrà visualizzato per 5 secondi.*

### 3.6.2 Arresto della spazzatrice

1. Rilasciare la leva di avvio Ⓣ.
- La spazzatrice senza fili si arresta.*
2. Premere il pulsante per il rilascio Ⓛ ed estrarre la batteria Ⓟ dal supporto Ⓞ.

### 3.7. Regolazione della velocità di rotazione della spazzatrice [Fig. O7]

È possibile regolare la velocità di rotazione della spazzatrice da **min. 700** a **max 1800 GIRI/MIN.**

→ Ruotare il regolatore di potenza Ⓥ nella posizione desiderata.

## 4. MANUTENZIONE



#### PERICOLO!

##### Rischio di lesioni personali

Se il prodotto si avvia accidentalmente, la spazzatrice potrebbe causare lesioni alle persone presenti.

→ Rimuovere la batteria prima eseguire gli interventi di manutenzione.

→ Non toccare le parti mobili.

### 4.1. Pulizia della spazzatrice [Fig. M1]



#### PERICOLO!

##### Rischio di lesioni e danni alla proprietà

Una pulizia non corretta del prodotto può causare lesioni alle persone e danni al prodotto stesso.

→ Non utilizzare acqua o getti d'acqua (soprattutto a getto d'acqua ad alta pressione) per pulire il prodotto.

→ Non utilizzare sostanze chimiche, tra cui benzina o solventi, per pulire il prodotto. Alcune di queste sostanze possono danneggiare importanti parti in plastica.

Le aperture di ventilazione devono essere sempre pulite.

- Utilizzare un panno umido per pulire la spazzatrice senza fili.
- Per pulire le aperture di ventilazione utilizzare una spazzola morbida <sup>(14)</sup>. Non utilizzare un cacciavite.
- Pulire tutte le parti mobili dopo ogni uso.

#### 4.2. Sostituzione della spazzola

Se l'alloggiamento della spazzatrice senza fili tocca il suolo durante la pulizia delle fughe causa dell'usura, la spazzola deve essere sostituita.

→ Sostituire la spazzola (vedere il capitolo "2.2. SOSTITUZIONE DELLA SPAZZOLA").

#### 4.3. Pulizia della batteria e del caricabatterie



### PERICOLO!

#### Rischio di lesioni personali

L'inserimento della batteria potrebbe causare l'intrappolamento delle dita.

→ Attenzione alle dita.

La superficie e i contatti della batteria e del caricabatterie devono essere puliti e asciutti prima di collegare la batteria al caricabatterie.

→ Non utilizzare acqua corrente.

##### 4.3.1 Pulizia della batteria

Non utilizzare sostanze chimiche per pulire la batteria.

→ Utilizzare una spazzola morbida, pulita e asciutta per pulire di tanto in tanto le aperture di ventilazione e i contatti della batteria.

##### 4.3.2 Pulizia del caricabatterie

→ Utilizzare un panno morbido e asciutto per pulire i contatti e le parti in plastica.

## 5. CONSERVAZIONE

### 5.1. Dismissione

**Il prodotto deve essere conservato lontano dalla portata di bambini.**

- Dopo l'uso, lasciare raffreddare la batteria prima di caricarla o riporla.
- Rimuovere la batteria.
- Caricare la batteria.
- Pulire la spazzatrice, la batteria e il caricabatterie (vedere capitolo 4. MANUTENZIONE).
- Conservare la spazzatrice, la batteria e il caricabatterie in un luogo asciutto, chiuso e protetto dal gelo.
- Non riporre la spazzatrice in posizione verticale con la spazzola alla base.

*In questo modo si evita la deformazione della spazzola.*

## 6. ELIMINAZIONE DEI GUASTI



### PERICOLO!

#### Rischio di lesioni personali

Se il prodotto si avvia accidentalmente, la spazzatrice potrebbe causare lesioni alle persone presenti.

→ Rimuovere la batteria prima eseguire gli interventi di manutenzione.

→ Non toccare le parti mobili.

Problema	Possibile causa	Soluzione
<b>La spazzatrice è bloccata.</b>	Un'ostruzione blocca la spazzatrice.	→ Rimuovere l'ostruzione.
<b>Il carter protettivo <sup>(5)</sup> è danneggiato.</b>	Il carter protettivo <sup>(5)</sup> presenta crepe o fori.	→ Sostituire il carter protettivo <sup>(5)</sup> . → Contattare il servizio di assistenza GARDENA.
<b>La spazzatrice non pulisce correttamente oppure vibra.</b>	La spazzola è usurata.	→ Sostituire la spazzola.

Problema	Possibile causa	Soluzione
<b>La spazzatrice non si arresta.</b>	La leva di avvio è inceppata.	→ Rimuovere la batteria e allentare la leva di avvio.
<b>La spazzatrice non si avvia o non si arresta.</b> <b>Il LED <sup>(1)</sup> lampeggia in verde [Fig. O4].</b>	La batteria è scarica.	→ Caricare la batteria.
<b>La spazzatrice non si avvia o non si arresta.</b> <b>Il LED di errore <sup>(10)</sup> è illuminato in rosso [Fig. O4]</b>	La temperatura della batteria non rientra nell'intervallo ammesso.	→ Attendere fino a quando la temperatura della batteria torna a essere compresa tra 0°C e + 45°C.
	Sono presenti gocce d'acqua o umidità tra i contatti della batteria.	→ Utilizzare un panno asciutto per rimuovere le gocce d'acqua o l'umidità.
	Un'ostruzione blocca il motore.	→ Rimuovere l'ostruzione.
<b>La spazzatrice non si avvia o non si arresta.</b> <b>Il LED di errore <sup>(10)</sup> lampeggia in rosso [Fig. O4]</b>	Il prodotto è danneggiato.	→ Contattare l'assistenza GARDENA.
<b>La spazzatrice non si avvia o non si arresta.</b> <b>Il LED di errore <sup>(10)</sup> non è illuminato [Fig. O4]</b>	La batteria non è completamente inserita nel portabatterie.	→ Inserire la batteria nel relativo supporto finché non si avverte uno scatto.
	La batteria è danneggiata.	→ Sostituire la batteria.
	Il prodotto è danneggiato.	→ Contattare l'assistenza GARDENA.
<b>Non è possibile eseguire il ciclo di ricarica.</b> <b>L'indicatore di carica della batteria <sup>(12)</sup> è verde fisso.</b>	L'alimentatore non è collegato (correttamente).	→ Collegare correttamente la batteria al caricabatterie.
	I contatti della batteria sono sporchi.	→ Pulire i contatti della batteria (ad esempio, collegando e scollegando la batteria ripetutamente). → Se necessario, sostituire la batteria.
	La temperatura della batteria non rientra nell'intervallo ammesso.	→ Attendere fino a quando la temperatura della batteria torna a essere compresa tra 0°C e + 45°C.
	La batteria è danneggiata.	→ Sostituire la batteria.
<b>Non è possibile eseguire il ciclo di ricarica.</b> <b>L'indicatore di carica della batteria <sup>(12)</sup> non si illumina.</b>	La spina di alimentazione del caricabatterie non è collegata correttamente.	→ Inserire completamente la spina di alimentazione nella presa di corrente.
	La presa di corrente, il cavo di alimentazione o il caricabatterie sono difettosi.	→ Controllare la tensione della rete. Se necessario, far controllare il caricabatterie da un rivenditore autorizzato o dall'assistenza GARDENA.

### Nota:

Le riparazioni devono essere eseguite esclusivamente dai centri di assistenza GARDENA o dai rivenditori specializzati autorizzati GARDENA.

→ In caso di altri guasti, contattare il centro di assistenza GARDENA (vedere il retro).

## 7. DATI TECNICI

Spazzatrice senza fili	Unità	Valore (Art. 14820)
<b>Velocità spazzola (min/max)</b>	RPM	700-1800
<b>Diametro della spazzola con fili d'acciaio</b>	mm	110
<b>Peso (senza batteria)</b>	kg	2,2
<b>Livello di pressione acustica <math>L_{pA}</math><sup>1)</sup></b>	dB	67
<b>Incertezza <math>k_{pA}</math></b>		3

Spazzatrice senza fili	Unità	Valore (Art. 14820)
Livello acustico $L_{WA}^{2)}$ misurato/garantito		87 / 90
Incertezza $k_{WA}$	dB(A)	3
Sollecitazione all'arto $a_{vhw}^{1)}$		$\leq 2,5$
Incertezza $k_{vhw}$	$m/s^2$	1,5

Metodi di misurazione in base a:

1) EN 62841-4-4 2) RL 2000/14/CE / S.I. 2001 N. 1701

**Nota:** il valore specificato per l'emissione di vibrazioni è stato misurato secondo un metodo di prova standardizzato e può essere utilizzato per confrontare tra loro gli utensili elettrici. Questo valore può essere utilizzato anche per la valutazione preliminare dell'esposizione. Il valore di emissione delle vibrazioni può variare durante l'uso effettivo dell'utensile elettrico a seconda delle modalità con cui viene utilizzato. Come misura di sicurezza, non lavorare con la macchina per più di un'ora senza interruzioni.

Batteria di sistema PBA 18V 2,0 Ah W-B	Unità	Valore (Art. 14902)
Tensione della batteria	V (CC)	18
Capacità batteria	Ah	2,0
Numero di celle (ioni di litio)		5

Caricabatterie adeguati per sistemi POWER FOR ALL  
AL 1810 CV/AL 1815 CV/AL18V-20/AL 1830 CV/  
AL 1880 CV

Caricabatterie AL 1810 CV P4A	Unità	Valore (Art. 14900)
Tensione di rete	V (CA)	220-240
Frequenza di rete	Hz	50-60
Potenza nominale	W	26
Tensione di carica della batteria	V (CC)	18
Max. corrente di carica della batteria	mA	1000
Tempo di ricarica della batteria (circa)		
PBA 18 V 2,0 Ah W-B	min.	115
PBA 18V 2,5 Ah W-B	min.	136
PBA 18V 4,0 Ah W-C	min.	228

Intervallo di temperatura di carica consentito	$^{\circ}C$	0-35
--	-------------	------

Peso secondo la procedura EPTA 01:2014	kg	0,17
--	----	------

Classe di protezione		$\square / II$
----------------------	--	----------------

Batterie del sistema POWER FOR ALL idonee		PBA 18V
---	--	---------

## 8. ACCESSORI/RICAMBI

Spazzatrice con fili d'acciaio GARDENA	Come sostituzione di una spazzola con fili d'acciaio usurata.	Art. 14821
Spazzatrice in nylon GARDENA	Come sostituzione di una spazzola in nylon usurata.	Art. 14822
Batteria di sistema GARDENA P4A PBA 18V/45 P4A PBA 18V/72	Batteria per un'autonomia di lavoro aggiuntiva o di ricambio.	Art. 14903 Art. 14905
Caricabatterie rapido per batteria GARDENA AL 1830 CV P4A	Per caricare rapidamente le batterie del sistema POWER FOR ALL PBA 18V.W-..	Art. 14901

## 9. GARANZIA/ASSISTENZA

### 9.1. Registrazione del prodotto

Registrare il prodotto all'indirizzo [gardena.com/registration](https://www.gardena.com/registration).

### 9.2. Assistenza

Le informazioni di contatto aggiornate del nostro servizio di assistenza sono disponibili sul retro e online:

- Italia: <https://www.gardena.com/it/supporto/informazioni/contatti/>
- Svizzera: <https://www.gardena.com/ch-it/supporto/informazioni/contatti/>

## 10. SMALTIMENTO

### 10.1. Smaltimento della spazzatrice

(in conformità alla direttiva 2012/19/EU/S.I. 2013 N. 3113):



Il prodotto non deve essere smaltito insieme ai normali rifiuti domestici, ma in conformità alle normative ambientali locali.

#### IMPORTANTE!

→ Smaltire il prodotto consegnandolo al centro di raccolta locale.

### 10.2. Smaltimento della batteria:



La batteria contiene celle agli ioni di litio che, al termine della loro durata, devono essere smaltite separatamente dai normali rifiuti domestici.

Li-ion

#### IMPORTANTE!

1. Scaricare completamente le celle agli ioni di litio (per quest'operazione rivolgersi all'assistenza GARDENA).
2. Per assicurare che i contatti delle celle agli ioni di litio non vadano in cortocircuito, applicarvi del nastro adesivo.
3. Smaltire le celle agli ioni di litio in modo corretto consegnandole al centro di raccolta locale.

## It Akumuliatorinis piktžolių šepetys „EasyWeed“ 1800/18V P4A

### Originalių instrukcijų vertimas.

1. SAUGOS NURODYMAI	77
2. SURINKIMAS	79
3. NAUDOJIMAS	80
4. TECHNINĖ PRIEŽIŪRA	81
5. LAIKYMAS	81
6. GEDIMŲ ŠALINIMAS	81
7. TECHNINIAI DUOMENYS	82
8. PRIEDAI / ATSARGINĖS DALYS	83
9. GARANTIJA / SERVISAS	83
10. LINIMAS	83

## 1. SAUGOS NURODYMAI

### 1.1. Simboliai ant gaminio



→ Perskaitykite naudojimo instrukciją.



→ Dėvėkite ausines ir apsauginius akinius.



→ Saugokite gaminį nuo lietaus.



→ Pašaliniai asmenys turi laikytis atokiau.



→ Saugokitės skriejančių dalelių.



→ Išimkite akumuliatorių, jei ketinate atlikti valymo ar techninės priežiūros darbus.



→ Avėkite apsauginę avalynę.



→ Saugokitės aštrių šepėčių. Išjungus šepėčiai dar kurį laiką veiks.

## 1.2. Bendrieji saugos įspėjimai

### 1.2.1. Bendrieji elektrinių įrankių saugos nurodymai



#### ĮSPĖJIMAS!

**Perskaitykite visus saugos įspėjimus, instrukcijas, iliustracijas ir specifikacijas, pateikiamas su šiuo gaminiu.**

*Jei nesilaikysite saugos įspėjimų ir bendrųjų nurodymų, galite patirti elektros smūgi, gali kilti gaisras ir (arba) galite patirti sunkių sužalojimų.*

Išsaugokite visus saugos nurodymus ir instrukcijas ateičiai.

Saugos įspėjimuose vartojamas terminas „gaminy“ nurodo elektros tinklo energiją vartojančius (laidinius) ir akumuliatorinius (belaiddžius) gaminius.

#### 1) Sauga darbo vietoje

**a) Darbo zona turi būti švari ir gerai apšviesta.** Nelaimės įvyksta netvarkingose arba prastai apšviestose darbo zonose.

**b) Nenaudokite gaminio sprogiose aplinkose, pavyzdžiui, ten, kur yra degių skysčių, dujų arba dulkių.** Gaminiai veikiant gali kilti kibirkščių, kurios gali uždegti dulkes ar garus.

**c) Naudodami gaminį užtikrinkite, kad vaikai ir kiti asmenys laikytųsi atokiau.** Jei kas nors atitrauks jūsų dėmesį, galite nesuvaldyti gaminio.

#### 2) Elektros sauga

**a) Gaminio kištukas turi atitikti elektros lizdą.** Niekada nebandykite kokių nors būdu perdaryti kištuko. Draudžiama naudoti kištukinius adapterius įžemintų elektrinių įrankių jungimui. Jeigu kištukai nėra perdaryti ir atitinka elektros lizdus, elektros smūgio pavojus yra mažesnis.

**b) Venkite fizinio sąlyčio su įžemintais paviršiais, pvz., vamzdžiais, radiatoriais, viryklėmis ir šaldytuvais.** Jei kūnas taps elektros laidininku, iškyla elektros smūgio pavojus.

**c) Nelaikykite gaminiių lietuje arba drėgnoje aplinkoje.** Į gaminį patekęs vanduo padidina elektros smūgio pavojų.

**d) Nenaudokite laido gaminiiui nešti, pakabinti arba kištukui iš elektros lizdo ištraukti.** Laikykite laidą atokiai nuo šilumos šaltinių, tepalų, aštrių briaunų ar judančių dalių. Dėl pažeistų arba susipainiojusių laidų padidėja elektros smūgio rizika.

**e) Jei gaminį naudojate lauke, naudokite tik lauke skirtus naudoti ilgintuvus.** Naudojant lauke skirtą naudoti ilgintuvą, sumažėja elektros smūgio rizika.

**f) Jeigu gaminį būtina naudoti drėgnoje aplinkoje, naudokite liekamosios srovės įtaisą.** Liekamosios srovės įtaiso naudojimas sumažina elektros smūgio pavojų.

#### 3) Asmens sauga

**a) Naudodami gaminį būkite budrūs, stebėkite savo veiksmus ir vadovaukitės sveiku protu.** Nenaudokite gaminio, jei esate pavargę, apsvaigę nuo narkotikų, alkoholio arba vaistų. Dirbant su gaminiu netgi akimirksnis neatidum gali būti sunkaus sužeidimo priežastis.

**b) Dėvėkite asmenines apsaugos priemones ir visada nešiokite apsauginius akinius.** Dėl atitinkamomis sąlygomis naudojamų apsauginių priemonių, pavyzdžiui, respiratorių, neslystančių apsauginių batų, šalmo arba apsauginių ausinių, sumažėja sužeidimų rizika.

**c) Būkite atsargūs, kad atsitiktinai nepaleistumėte gaminio.** Prieš prijungdami gaminį prie maitinimo šaltinio arba akumuliatoriaus, paimdami jį iš rankas arba nešdami, įsitikinkite, kad gaminys yra išjungtas. Jei nešite gaminį laikydami pirštą ant jungiklio ar prijungsite jį prie maitinimo šaltinio, kai jungiklis yra įjungimo padėtyje, gali įvykti nelaimingas atsitikimas.

**d) Prieš įjungdami gaminį pašalinkite kalibravimo įrankius arba veržliarakčius.** Basisukančioje gaminio dalyje likęs įrankis arba veržliaraktis gali sužeisti.

**e) Išlaikykite tinkamą laikyseną.** Visada tvirtai stovėkite ant kojų ir laikykite pusiausvyrą. Tokiu būdu geriau kontroliuosite gaminį netikėtoje situacijoje.

**f) Dėvėkite tinkamus drabužius.** Niekada nedėvėkite palaidų drabužių ar papuošalų. Nelaikykite plaukų, drabužių ir pirštinių arti judančių dalių. Palaidi drabužiai, papuošalai arba ilgi plaukai gali įkliūti į judančias dalis.

**g) Jei yra galimybė sumontuoti dulkes ištraukiančius ir surenkančius įrenginius, prijunkite ir naudokite juos tinkamai.** Naudojant dulkių surinkimo įrenginius, sumažėja su dulkėmis susijusių pavojų rizika.

**h) Nepasiduokite klaidingam saugumo jausmui ir nepamirškite laikytis gaminiių saugos taisyklių, net jei esate gerai susipažinę su elektriniu įrankiu ir dažnai jį naudojate.** Neatidžiai veikiant per sekundes dalis galima patirti sunkių sužalojimų.

#### 4) Gaminio naudojimas ir nešimas

**a) Neperkraukite gaminio.** Naudokite savo darbui tinkamą gaminį. Naudojant numatytam tikslui skirtą gaminį, darbas bus atliktas saugiau ir greičiau.

**b) Nenaudokite gaminio, kurio jungiklis sugadintas.** Gaminys, kurio nenaudojama valdyti jungikliu, kelia pavojų ir turi būti pataisytas.

**c) Prieš nustatydami gaminį, keisdami priedus arba padėdami jį ilgiam laikui, ištraukite kištuką iš maitinimo šaltinio arba atjunkite akumuliatorių.** Šios atsargumo priemonės mažina pavojų, jog elektrinis įrankis įsijungs netyčia.

**d) Nenaudojamas gaminiius laikykite vaikams nepasiekiamoje vietoje ir neleiskite naudoti gaminio asmenims, kurie nemoka juo naudotis arba nėra susipažinę su šiomis instrukcijomis.** Nekvalifikuotų naudotojų rankose gaminiai yra pavojingi.

**e) Rūpestingai atlikite gaminiių techninę priežiūrą.** Patikrinkite, ar sureguliuotos ir neistringa judančios dalys, ar nėra sulūžusių dalių ir kitų veiksmų, kurie gali daryti įtaką gaminio veikimui. Apgadintos dalys turi būti suremontuotos prieš naudojant gaminį. Daug nelaimingų atsitikimų įvyksta dėl netinkamai prižiūrimų gaminiių.

**f) Pjovimui skirti įrankiai turi būti aštrūs ir švarūs.** Tinkamai prižiūrėti pjovimo įrankiai su aštriomis pjovimo briaunomis rečiau užstringa ir juos paprasčiau valdyti.

**g) Gaminį, priedus, antgalius ir pan. naudokite taip, kaip nurodyta šiose instrukcijose, atsižvelgdami į darbo sąlygas ir atliekamą darbą.** Naudodami gaminį ne pagal paskirtį, galite sukelti pavojų.

**h) Rankenos ir suėmimo paviršiai turi būti sausi, švarūs bei nealyvuoti ir netepaluoti.**

*Dėl slidžių rankenų ir suėmimo paviršių negalima saugiai naudoti ir valdyti gaminio netikėtoje situacijoje.*

#### 5) Akumuliatorinio įrankio naudojimas ir priežiūra

**a) Akumuliatoriui įkrauti naudokite tik gamintojo rekomenduojamus akumuliatorių įkroviklius.** Įkroviklis, tinkamas vienam akumuliatorių blokui, gali sukelti gaisro pavojų, naudojamas kitam akumuliatorių blokui įkrauti.

**b) Gaminiiuose naudokite tik jiems skirtus akumuliatorius.** Naudojant bet kokį kitą akumuliatorių bloką kyla sužeidimo ir gaisro pavojus.

**c) Nenaudojamą akumuliatorių laikykite toliau nuo sąvaržėlių, monetų, raktų, vinių, varžtų ir kitų smulkių metalinių daiktų, galinčių sukurti jungtį tarp gnybtų.** Trumpai sujungus akumuliatoriaus gnybtus gali kilti gaisras arba galite nudegti.

**d) Dėl netinkamo naudojimo iš akumuliatoriaus gali ištėkėti skystis. Jo nelieskite. Ant odos netyčia patekusį skystį nuplaukite vandeniu.** Skystis gali patekti į akis kreipkitės medicininės pagalbos. Iš akumuliatoriaus ištėkėjęs skystis gali sudirginti arba nudeginti.

**e) Nenaudokite pažeisto arba modifikuoto akumuliatoriaus.** Naudojant pažeistuos ar modifikuotuos akumuliatorius, jų veikimas gali būti neprognozuojamas ir jie gali sukelti gaisrą, sprogimą ar sužalojimą.

**f) Saugokite akumuliatorių nuo ugnies arba aukštos temperatūros.** Sąlytis su ugnimi arba 130 °C temperatūra gali sukelti sprogimą.

**g) Laikykites visų įkrovimo nurodymų ir niekada nekraukite akumuliatoriaus arba akumuliatorinio įrankio aplinkoje, kurios temperatūra neatitinka naudojimo instrukcijoje nurodyto intervalo.** Netinkamas įkrovimas arba krovimas aplinkoje, kurios temperatūra neatitinka nurodyto intervalo, gali sunaikinti akumuliatorių ir didina gaisro pavojų.

#### 6) Techninė Servisas

**a) Gaminio remontą patikėkite tik kvalifikuotam personalui ir naudokite tik originalias atsargines dalis.** Tai užtikrina, kad elektrinis įrankis išliks saugus.

**b) Jokiu būdu neatikite pažeistų akumuliatorių techninės priežiūros.** Bet kokius akumuliatoriaus priežiūros darbus turi atlikti tik gamintojas arba įgaliotasis garantinės priežiūros centras.

### 1.2.2. Piktžolių šepėčių saugumo instrukcijos

→ Atidžiai perskaitykite instrukcijas. Išsiaiškinkite, kaip veikia visi valdikliai ir kaip tinkamai naudotis gaminiu.

→ Neleiskite vaikams ir suaugusiems, nesusipažinusiems su instrukcijomis, naudotis piktžolių šepėčiu. Gali būti, kad pagal vietos teisės aktus ribojamas naudotojo amžius.

→ Niekada nenaudokite piktžolių šepėčio, jei netoliese yra žmonių, ypač vaikų, arba naminių gyvūnų.

→ Atminkite, kad už nelaimingus atsitikimus arba pavojus, kurie gali kilti kitiems žmonėms arba jų turtui, atsako operatorius (naudotojas).

→ Naudodami piktžolių šepetį visada dėvėkite akių ir klausos apsaugą, tvirtą avalynę ir ilgas kelnes.

→ Nuodugnai patikrinkite vietą, kur bus naudojamas piktžolių šepetys, ir pašalinkite akmenis, pagalius, laidas, kaulus ir kitus pašalinius objektus.

→ Prieš naudojimą visada apžiūrėkite gaminį ir įsitikinkite, ar piktžolių šepetys nenusidėvėjęs ir nepažeistas. Kad išlaikytumėte balansą, susidėvėjusius ar pažeistus piktžolių šepėčio komponentus keiskite visus vienu kartu.

→ Naudokite tik gamintojo rekomenduojamas atsargines dalis ir priedus.

→ Piktžolių šepetį naudokite tik esant geram apšvietimui.

→ Būkite atsargūs įjudami šlaituose.

→ Naudodami piktžolių šepetį niekada nebėkite.

→ Traukdami piktžolių šepetį link savęs būkite labai atsargūs.

→ Prieš gabendami piktžolių šepetį ar pernešdami jį per kitus nei žolė paviršius įsitikinkite, kad jis sustojo.

→ Gaminį naudokite tik su tinkamai uždėta ir nepažeista apsauga.

→ Nekeiskite gamyklinių variklio nustatymų ir nedidinkite jo greičio.

- Piktžolių šepetį paleiskite atsargiai, kaip nurodyta instrukcijoje, ir laikykite jį toliau nuo pėdų.
- Jeigu pašalinis asmuo stovi priešais įrenginį, variklio neužveskite.
- Niekada nekiškite rankų ar pėdų prie arba po besisukančiomis dalimis.
- Toliau nurodytais atvejais visada išjunkite variklį ir ištraukite kištuką iš elektros lizdo:
  - šalinant piktžolių šepčio užsikimšimą
  - atliekant piktžolių šepčio patikrą, valymą ar remontą
  - tikrinant ir remontuojant piktžolių šepetį po sąlyčio su pašalinio objekto
  - atliekant piktžolių šepčio patikrą atsiraus neįprastai vibracijai
- Reguliariai priveržkite visus varžtus, kad išvengtumėte jų atsisukimo ir atsilaisvinimo.
- Siekdami sumažinti gaisro pavojų užtikrinkite, kad ant piktžolių šepčio nebūtų žolės, lapų ir tepalo.
- Pakeiskite susidėvėjusias ar apgadintas dalis.
- Nebandykite remontuoti piktžolių šepčio, jei neturite reikiamos kompetencijos.

### 1.3. Papildomi saugos nurodymai

#### 1.3.1. Numatytoji paskirtis

**GARDENA belaidis piktžolių šepetys** skirtas piktžolėms pašalinti tarp šaligatvio plytelių ir plokščių sandūrų privačiuose soduose ir žemės sklypuose.

Gaminys netinka nepertraukiamam darbui (naudoti profesionaliai).

#### 1.3.2. Akumuliatorių ir akumuliatorių įkroviklių saugos įspėjimai



Perskaitykite visus saugos įspėjimus ir bendruosius nurodymus.

Jei nesilaikysite saugos įspėjimų ir bendrųjų nurodymų, galite patirti elektros smūgį, gali kilti gaisras ir (arba) galite patirti sunkių sužalojimų.

**Šias naudojimo instrukcijas laikykite saugioje vietoje.** Akumuliatoriaus įkroviklį naudokite tik tuo atveju, jei esate susipažinę su visomis jo funkcijomis ir galite jį naudoti be apribojimų arba esate gavę atitinkamas instrukcijas.

- **Nenaudokite gaminio sprogioje aplinkoje.**
- **Naudojant, valant ir atliekant techninės priežiūros darbus, nepalikite vaikų be priežiūros.** Toku būdu užtikrinsite, kad vaikai nežaistų su akumuliatoriaus įkrovikliu.
- **Įkraukite tik POWER FOR ALL sistemos PBA tipo 18 V, 1,5 Ah ar didesnės talpos (5 ar daugiau galvaninių elementų) ličio jonų akumuliatorius. Akumuliatoriaus įtampa turi atitikti įkroviklio akumuliatorių įkrovimo įtampą. Nekraukite neįkraunamų akumuliatorių.** Priešingu atveju gali kilti gaisras arba sprogimas.
- **Nelaikykite akumuliatoriaus įkroviklio lietuje arba drėgnoje aplinkoje.** Į gaminį patekęs vanduo padidina elektros smūgio pavojų.
- **Rūpinkitės akumuliatoriaus įkroviklio švara.** Nešvarumai kelia elektros smūgio pavojų.
- **Prieš naudodami, būtinai patikrinkite akumuliatoriaus įkroviklį, kabelį ir kištuką.** Pastebėję kokį nors pažeidimą, nenaudokite akumuliatoriaus įkroviklio. Neatidarykite akumuliatoriaus įkroviklio patys; bet kokius remonto darbus gali atlikti tik kvalifikuotas personalas, naudodamas tik originalias atsargines dalis. Pažeisti akumuliatorių įkrovikliai, kabeliai ir kištukai padidina elektros smūgio pavojų.
- **Nenaudokite akumuliatoriaus įkroviklio ant degių paviršių (pvz., popieriaus, tekstilės ir pan.) ar degioje aplinkoje.** Kadangi per įkrovimą akumuliatoriaus įkroviklis įkaista, gali kilti gaisro pavojus.
- **Neuždenkite akumuliatoriaus įkroviklio vėdinimo angų.** Priešingu atveju akumuliatoriaus įkroviklis gali perkaisti ir pradėti netinkamai veikti.
- **Akumuliatoriui įkrauti naudokite tik gamintojo rekomenduojamus akumuliatorių įkroviklius.** Vieno tipo akumuliatoriui tinkamą įkroviklį naudojant kitokiam akumuliatoriui įkrauti, gali kilti gaisro pavojus.
- **Jei akumuliatorius yra pažeistas arba naudojamas netinkamai, iš jo gali sklįsti garai.** Patyrus nepageidaujamą poveikį, pasirūpinkite, kad vieta būtų gerai vėdinama ir kreipkitės į gydytoją. Garai gali dirginti kvėpavimo takus.
- **Esant nepalankioms sąlygoms, iš akumuliatoriaus gali imti tekėti skystis. Nelieskite jo. Ant odos netyčia patekusį skystį nuplaukite vandeniu. Jei skystis pateko į akis, kreipkitės į gydytoją.** Iš akumuliatoriaus ištekėjęs skystis gali sudirginti arba nudeginti.
- Jei reikia pakeisti jungiamąjį laidą, siekiant išvengti su sauga susijusio pavojaus, tai turi atlikti GARDENA arba įgaliotasis garantinės priežiūros centras, tvarkantis GARDENA prietaisus.
- **Šie saugos įspėjimai taikomi tik POWER FOR ALL sistemos PBA tipo 18 V ličio jonų akumuliatoriams.**
- Akumuliatorių naudokite tik su POWER FOR ALL sistemų gamintojų siūlomais gaminiais. Tai yra vienintelis būdas apsaugoti akumuliatorių nuo pavojingos perkrovos.
- **Akumuliatoriui įkrauti naudokite tik gamintojo rekomenduojamus akumuliatorių įkroviklius.** Vieno tipo akumuliatoriui tinkamą įkroviklį naudojant kitokiam akumuliatoriui įkrauti, gali kilti gaisro pavojus.
- **Naujas akumuliatorius yra iš dalies įkrautas.** Kad akumuliatoriaus talpa būtų maksimali, visiškai įkraukite akumuliatorių įkrovikliu prieš naudodami jį pirmąjį kartą.
- Akumuliatorių laikykite vaikams neprieinamoje vietoje.
- **Neatidarykite akumuliatoriaus.** Kyla trumpojo jungimo pavojus.
- **Jei akumuliatorius yra pažeistas arba naudojamas netinkamai, iš jo gali sklįsti garai. Akumuliatorius gali užsidegti arba sprogti.** Patyrus nepageidaujamą poveikį, pasirūpinkite, kad vieta būtų gerai vėdinama ir kreipkitės į gydytoją. Garai gali dirginti kvėpavimo takus.
- **Jei akumuliatorius naudojamas netinkamai arba yra pažeistas, iš jo gali ištekėti degus skystis. Nelieskite šio skysties. Ant odos netyčia patekusį skystį nuplaukite vandeniu. Jei skystis pateko į akis, kreipkitės į gydytoją.** Iš akumuliatoriaus ištekėjęs skystis gali sudirginti arba nudeginti.
- **Jei akumuliatorius yra sugedęs, gali ištekėti skystis ir patekti ant šalia esančių objektų. Patikrinkite paveiktas dalis.** Jei reikia, nuvalykite juos arba pakeiskite.

- **Nesukelkite akumuliatoriaus trumpojo jungimo. Nenaudojamą akumuliatorių bloką laikykite toliau nuo metalinių daiktų, galinčių sukurti jungtį tarp gnybtų, pavyzdžiui sąvaržėlių, monetų, raktų, vinių, varžtų ir kitų smulkių metalinių daiktų.** Trumpasis jungimas tarp akumuliatoriaus kontaktų gali sukelti nudegimų ar gaisrą.
- **Po naudojimo akumuliatoriaus kontaktai gali būti karšti. Išimdami akumuliatorių saugokitės karštų kontaktų.**
- **Akumuliatorių galima pažeisti aštriais daiktais, pavyzdžiui, vinimi ar atsuktuvu, arba paveikiant jėga.** Gali įvykti vidinis trumpasis jungimas, dėl kurio akumuliatorius gali užsiliepsnoti, skeisti dūmus, sprogti ar perkaisti.
- **Niekada neapžiūrinėkite pažeistų akumuliatorių bloką.** Visus techninės priežiūros darbus turi atlikti gamintojas arba įgaliotieji klientų aptarnavimo centrai.
- **Saugokite akumuliatorių nuo šilumos, pvz., nuo ilgalaikio buvimo saulėkaitoje, ugnies, nešvarumų, vandens ir drėgmės.** Akumuliatorius gali sprogti arba įvykti trumpasis jungimas.
- **Akumuliatorių naudokite ir laikykite aplinkoje, kurios temperatūra nuo -20 iki +50 °C.** Nepalikite akumuliatoriaus savo automobilyje, pavyzdžiui, vasarą, < 0 °C temperatūroje, atsižvelgiant į prietaisą, efektyvumas gali suprastėti.
- **Akumuliatorių įkraukite tik esant aplinkos temperatūrai nuo 0 iki +35 °C.** Įkraunant už nurodyto temperatūros diapazono ribų, galima sugadinti akumuliatorių, taip pat kyla gaisro pavojus.
- **Po naudojimo, prieš įkraudami arba padėdami į vietą, leiskite akumuliatoriui bent 30 minučių atvėsti.**

#### 1.3.3. Papildomi elektros saugos įspėjimai



#### PAVOJUS!

##### Širdies sustojimo pavojus

Šis gaminys veikdamas sukuria elektromagnetinį lauką. Šis elektromagnetinis laukas gali turėti įtakos aktyvių arba pasyvių implantų (pvz., širdies stimuliatorių) veikimui, o tai gali sukelti sunkių arba mirtinų sužalojimų.

- Prieš naudodami šį gaminį, pasitarkite su savo gydytoju arba implanto gamintoju.
- Kai gaminio nenaudojate, akumuliatorių išimkite.

- Nelaikykite akumuliatoriaus ir akumuliatoriaus įkroviklio lietuje arba drėgnoje aplinkoje.
- Nenaudokite gaminio per ilgai, kad neperkaistų variklis ir akumuliatorius.
- Kritiniu atveju nedelsdami išimkite akumuliatorių.

#### 1.3.4. Papildomi asmeninės saugos įspėjimai



#### PAVOJUS!

##### Pavojus uždusti

Vaikai gali praryti mažas dalis. Taip pat gali uždusti žaisdami plastikiniu maišėliu.

- Todėl montavimo metu maži vaikai turi būti kuo toliau nuo jūsų.

- Naudokite tik originalius GARDENA priedus. *Naudojant netinkamus šepčius didėja šepčių gedimų rizika ir išmetamų objektų pavojus.*
- Gaminį naudokite tik su sumontuota apsauga.
- Nelieskite judančių dalių.
- Nenaudokite gaminio, jei esate pavargę arba išsekę.
- Prieš naudojimą visada atlikite trumpą bandymą, kad patikrintumėte galimą poveikį grindinio trinkelėlių ar plokščių paviršiams.

## 2. SURINKIMAS



#### PAVOJUS!

##### Sužeidimų pavojus

- Netyčia paleidus gaminį piktžolių šepetys gali sužeisti žmones.
- Prieš surinkdami gaminį išimkite jo akumuliatorių.
- Nelieskite judančių dalių.

#### 2.1. Tiekimo apimtis

	Gaminys 14820-20	Gaminys 14820-55
<b>Belaidis piktžolių šepetys</b>	x	x
<b>Plieninės vielos šepetys</b>	x	x
<b>Akumuliatorių įkroviklis</b>	x	-
<b>Akumuliatorius (2 Ah)</b>	x	-
<b>Naudojimo instrukcija</b>	x	x

Piktžolių šepetys pateikiamas surinktas.

## 2.2. Šepečio keitimas [A1 pav.]

GARDENA atsarginių dalių galite įsigyti iš GARDENA prekybos atstovo arba GARDENA techninės priežiūros centre.

Galima rinktis iš dviejų GARDENA piktžolių šepečių:

- **GARDENA plieninės vielos šepečys; gaminys 14821:** ypač nešvariems tarpams ir atspariems paviršiams.
- **GARDENA nailoninis piktžolių šepečys; gaminys 14822:** švelniam lengvai įbrėžiamų paviršių valymui.

→ Naudokite tik originalius **GARDENA piktžolių šepečius**.

Mūvėkite apsaugines pirštines, kad piktžolių šepečys jūsų nesužeistų.

1. Atlaisvinkite šešiabriaunį varžtą ① šešiabriauniu raktu (plotis 4 mm) **sukdami pagal laikrodžio rodyklę (kairinis sriegis)**.
2. Išimkite šešiabriaunį varžtą ① ir poveržlę ② iš piktžolių šepečio laikiklio ④.
3. Pajudinkite piktžolių šepetį ③ į šonus nuo piktžolių šepečio laikiklio ④ ir traukite piktžolių šepetį ③ žemyn iš apsaugos ⑤. Atlikdami šiuos veiksmus užtikrinkite, kad piktžolių šepečio laikiklis ④ liktų ant ašies.
4. Įstatykite naują pageidaujamą piktžolių šepetį ③ į apsaugą iš apačios ⑤ ir uždėkite piktžolių šepetį ③ ant piktžolių šepečio laikiklio ④.
5. Uždėkite poveržlę ② ant piktžolių šepečio laikiklio ④.
6. Įstatykite šešiabriaunį varžtą ① į piktžolių šepečio laikiklį ④.
7. Tvirtai priveržkite šešiabriaunį varžtą ① piktžolių šepečio laikiklyje ④ šešiabriauniu raktu (plotis 4 mm), sukdami **prieš laikrodžio rodyklę (kairinis sriegis)**.

## 3. NAUDOJIMAS

### **PAVOJINGA!** Sužeidimų pavojus

Netyčia paleidus gaminį piktžolių šepetys gali sužeisti žmones.  
→ Prieš pradėdami reguliuoti gaminį išimkite akumuliatorių.

### 3.1. Akumulatoriaus įkrovimas [O1/O2/O3 pav.]

### **DĖMESIO!** Turto sugadinimas

Jei maitinimo šaltinio įtampa neatitinka akumulatoriaus įkroviklio nominaliųjų parametų plokštelėje nurodytų specifikacijų, akumulatoriaus įkroviklis gali būti sugadintas.  
→ Atkreipkite dėmesį į elektros tinklo įtampą.

### **PAVOJUS!** Sužeidimų pavojus

Įstatant akumuliatorių gali būti prispausti pirštai.  
→ Saugokite pirštus.

Išmanusis įkrovimo procesas automatiškai nustato akumulatoriaus įkrovimo būseną ir įkrauna jį naudodamas optimalią įkrovimo srovę, pagal akumulatoriaus temperatūrą ir įtampą. Taip akumulatorius bus apsaugotas ir išliks visiškai įkrautas, kai bus laikomas akumulatoriaus įkroviklyje.

1. Paspauskite atlaisvinimo mygtuką ① ir išimkite akumuliatorių ② iš akumulatoriaus laikiklio ③.
2. Prijunkite akumulatoriaus įkroviklį ④ prie elektros lizdo.
3. Uždėkite akumulatoriaus įkroviklį ④ ant akumulatoriaus ⑤.  
*Kai akumulatoriaus įkrovimo indikatorius ⑥ mirksi žaliai, akumulatorius įkraunamas.*  
*Kai akumulatoriaus įkrovimo indikatorius ⑥ nuolat šviečia žaliai, akumulatorius yra visiškai įkrautas (įkrovimo laikas, žr. 7. TECHNINIAI DUOMENYS).*
4. Įkrovimo metu reguliariai tikrinkite įkrovimo būseną.
5. Kai akumulatorius ⑤ yra visiškai įkrautas, akumuliatorių galima ⑥ atjungti nuo ④ akumulatoriaus įkroviklio.

## 3.2. Indikatorių reikšmės

### 3.2.1 Akumulatoriaus įkrovimo indikatorius ant akumulatoriaus įkroviklio [O3 pav.]

**Mirksintis akumulatoriaus įkrovimo indikatorius ⑥**



Įkrovimą ciklą nurodo akumulatoriaus įkrovimo indikatorius mirksėjimas ⑥.

**Pastaba.** Įkrovimo ciklą galima atlikti tik tuo atveju, jei akumulatoriaus temperatūra neviršija leistinos įkrovimo temperatūros, žr. 7. TECHNINIAI DUOMENYS.

**Nuolat šviečiantis akumulatoriaus įkrovimo indikatorius lemputė ⑥**



**Nuolat šviečiantis** akumulatoriaus įkrovimo indikatorius ⑥ nurodo, kad akumulatorius yra visiškai įkrautas arba kad akumulatoriaus temperatūra yra už leistino įkrovimo temperatūros diapazono, todėl negalima jo įkrauti. Pasiekus leistinos temperatūros diapazoną, akumuliatorių bus įkraunamas.

Jei akumuliatorių neįdėtas, **nuolat šviečiantis** akumulatoriaus įkroviklio indikatorius nurodo, kad ⑥ maitinimo kištukas įjungtas į elektros lizdą ir akumulatoriaus įkroviklis yra paruoštas naudoti.

### 3.2.2 Akumulatoriaus įkrovimo būsenos indikatorius ⑥ ant gaminio [O4/O7 pav.]

Paleidus gaminį akumulatoriaus įkrovimo būsenos indikatorius ⑥ rodomas 5 sekundes.

Akumulatoriaus įkrovimo būsenos indikatorius	Akumulatoriaus įkrovimo būsenos indikatorius
①, ② ir ③ šviečia žaliai	Įkrauta 67–100 %
① ir ② šviečia žaliai	Įkrauta 34–66 %
① šviečia žaliai	Įkrauta 11–33 %
① mirksi žaliai	Įkrauta 0–10 %

**Jei LED ① indikatorius mirksi žaliai, akumuliatorių būtina įkrauti.**

Jei šviečia arba mirksi klaidos LED ④ indikatorius, žr. „6. GEDIMŲ ŠALINIMAS“.

### 3.3. Darbinė padėtis [O5 pav.]

→ Laikykite belaidį piktžolių šepetį vertikaliai, uždėję vieną ranką ant rankenos ⑥, o kitą ranką – ant pagalbinės rankenos ⑦.

### 3.4. Pagalbinės rankenos padėties reguliavimas [O6 pav.]

### **PAVOJUS!** Sužeidimų pavojus

Reguliuodami pagalbinės rankenos padėtis galite prisipausti pirštus.  
→ Reguliuodami pagalbinę rankeną būkite atsargūs.

Pagalbinės rankenos padėtį galima reguliuoti palaipsniui, atsižvelgiant į savo ūgį.

Kai belaidis piktžolių šepetys tinkamai sureguliuotas pagal ūgį, jūsų laikysena bus vertikali, o piktžolių šepetys palies valomą paviršių reikiamoje darbinėje padėtyje.

1. Patraukite svirtį ⑧.
2. Pakreipkite pagalbinę rankeną ⑦ į norimą padėtį.
3. Atleiskite svirtį ⑧, kol ji užsifiksuos.

### 3.5. Teleskopinės rankenos ilgio reguliavimas [O6 pav.]

### **PAVOJUS!** Sužeidimų pavojus

Kai teleskopinė rankena visiškai įtraukta (transportavimo padėtis), rankena yra per arti šepečio.  
→ Belaidį tarpų valytuvą įjunkite tik išveisę teleskopinę rankeną.

Teleskopinės rankenos ilgio reguliavimas gali būti koreguojamas pagal ūgį.

1. Atlaisvinkite suveržimo movą ⑩.
2. Ištraukite teleskopinę rankeną ⑩ iki norimo ilgio.
3. Užveržkite suveržimo movą ⑩.



### 3.6. Belaidžio piktžolių šepėčio paleidimas / sustabdymas [01/05/07 pav.]

#### PAVOJUS!

##### **Žūties pavojus**

Jei naudodami gaminį pažeisite nepastebėtus laidus, galite būti sužeisti arba galite žūti.

- Prieš pradėdami naudoti gaminį patikrinkite, ar darbo zonoje nėra paslėptų laidų. Jei reikia, pašalinkite laidus.
- Pašaliniai asmenys turi laikytis atokiau.
- Avėkite apsauginę avalynę.

#### PAVOJUS!

##### **Sužeidimų pavojus**

Jei gaminys nesustoja, kai atleidžiama paleidimo svirtis, žmonės gali būti sužeisti.

- Neapeikite saugos įtaisų ir jungiklių. Pavyzdžiui, nepritvirtinkite paleidimo svirties prie rankenos.

#### PAVOJUS!

##### **Sužeidimų pavojus**

Jei gaminys naudojamas be apsaugos, išmetamos dalelės gali sužeisti jus ir pašalinius asmenis.

- Gaminį naudokite tik su sumontuota apsauga.
- Dėvėkite apsauginius akinius.
- Pašaliniai asmenys turi laikytis atokiau.







#### PAVOJUS!

##### **Sužeidimų pavojus**

Gaminio naudojimo triukšmas gali pakenkti klausai.





- Naudodami gaminį dėvėkite apsaugines ausines.

#### 3.6.1 Piktžolių šepėčio paleidimas

1. Prieš paleisdami patikrinkite, ar piktžolių šepėčiuose nėra smulkių akmenukų. Radę juos pašalinkite.
2. Įstatykite akumuliatorių  į akumuliatoriaus laikiklį , kad jis užsifiksuotų.
3. Akumuliatorinį piktžolių šepetį nuleiskite lygiagrečiai kreipiamajam ratui ir išvalykite tarpą. Belaidį piktžolių šepetį laikykite darbinio kampų ir įsitinkinkite, kad apsauginio gaubto guminė briauna yra šiek tiek aukščiau žemės.
4. Nuspauskite saugos spynelę  vienu pirštu ir laikykite belaidį piktžolių šepetį viena ranka suėmę rankeną , o kita ranka suėmę pagalbinę rankeną .
5. Truktelėkite paleidimo svirtį  link rankenos .

*Belaidis piktžolių šepetys bus paleistas ir akumuliatoriaus įkrovos būsenos indikatorius  bus rodomas 5 sekundes.*

#### 3.6.2 Piktžolių šepėčio sustabdymas

1. Atleiskite paleidimo svirtį .  
*Belaidis piktžolių šepetys sustos.*
2. Paspauskite atlaisvinimo mygtuką  ir išimkite akumuliatorių  iš akumuliatoriaus laikiklio .

### 3.7. Piktžolių šepėčio sukimosi greičio reguliavimas [07 pav.]

Piktžolių šepėčio sukimosi greitį galite koreguoti nuo **mažiausiai 700 iki daugiausia 1800 aps./min.**

- Pasukite galios reguliatorių  į norimą padėtį.

## 4. TECHNINĖ PRIEŽIŪRA

#### PAVOJUS!

##### **Sužeidimų pavojus**

Netyčia paleidus gaminį piktžolių šepetys gali sužeisti žmones.

- Prieš atlikdami techninės priežiūros darbus išimkite akumuliatorių.
- Nelieskite judančių dalių.

### 4.1. Piktžolių šepėčio valymas [M1 pav.]

#### PAVOJUS!

##### **Sužeidimų ir turto sugadinimo pavojus**

Netinkamai valydami gaminį galite sužeisti žmones ir sugadinti gaminį.

- Valydami gaminį nenaudokite vandens ar vandens srovės (ypač aukšto slėgio vandens srovės).
- Valydami gaminį nenaudokite chemikalų, įskaitant benziną ar skiediklius. Kai kurios iš šių medžiagų gali pažeisti svarbias plastikines dalis.

Ventiliacinės angos visada turi būti švarios.

1. Belaidį piktžolių šepetį valykite drėgna šluoste.
2. Ventiliacijos angas  valykite minkštu šepetėliu. Nenaudokite atsuktuvo.
3. Po kiekvieno naudojimo nuvalykite visas judančias dalis.

#### 4.2. Šepėčio keitimas

Jei akumuliatorinio piktžolių šepėčio korpusas valant tarpus paliečia žemę, būtina pakeisti nusidėvėjusį šepetį.

- Pakeiskite šepetį (žr. „2.2. ŠEPĖČIO KEITIMAS“).

#### 4.3. Akumuliatoriaus ir akumuliatoriaus įkroviklio valymas

#### PAVOJUS!

##### **Sužeidimų pavojus**

Įstatant akumuliatorių gali būti prispausti pirštai.

- Saugokite pirštus.

Prieš prijungiant akumuliatorių prie įkroviklio, akumuliatoriaus ir įkroviklio paviršius ir kontaktai turi būti švarūs ir sausi.

- Nenaudokite tekančio vandens.

#### 4.3.1 Akumuliatoriaus valymas

Akumuliatoriui valyti nenaudokite jokių cheminių medžiagų.

- Retkarčiais išvalykite ventiliacijos angas ir akumuliatoriaus kontaktus minkštu, švairiu, sausu šepetėliu.

#### 4.3.2 Akumuliatoriaus įkroviklio valymas

- Kontaktus ir plastikines dalis nuvalykite minkšta, sausa šluoste.

## 5. LAIKYMAS

### 5.1. Eksploatavimo sustabdymas

Gaminys turi būti laikomas vaikams nepasiekiamoje vietoje.

1. Po naudojimo, prieš įkraudami arba padėdami į vietą, leiskite akumuliatoriui atvėsti.
2. Išimkite akumuliatorių.
3. Įkraukite akumuliatorių.
4. Nuvalykite piktžolių šepetį, akumuliatorių ir akumuliatoriaus įkroviklį (žr. 4. TECHNINĖ PRIEŽIŪRA).
5. Piktžolių šepetį, akumuliatorių ir akumuliatoriaus įkroviklį laikykite sausoje, uždaroje ir nuo šalčių apsaugotoje vietoje.
6. Nelaikykite piktžolių šepėčio vertikaliajoje padėtyje pastatę ant šepėčio.  
*Taip apsaugosite šepetį nuo deformacijos.*

## 6. GEDIMŲ ŠALINIMAS

#### PAVOJUS!

##### **Sužeidimų pavojus**

Netyčia paleidus gaminį piktžolių šepetys gali sužeisti žmones.

- Prieš atlikdami techninės priežiūros darbus išimkite akumuliatorių.
- Nelieskite judančių dalių.

Problema	Galima priežastis	Siūlomi veiksmai
<b>Piktžolių šepetys užsikimšo.</b>	Kliūtis blokuoja piktžolių šepetį.	→ Pašalinkite kliūtį.
<b>Apsauginis gaubtas</b> ⑤ <b>pažeistas.</b>	Apsauginiame gaubte ⑤ yra įtrūkimų arba skylių.	→ Pakeiskite apsauginį gaubtą (5). → Tam susisiekite su GARDENA techninės priežiūros centru.
<b>Piktžolių šepetys tinkamai nevalo arba vibruoja.</b>	Piktžolių šepetys yra nusidėvėjęs.	→ Pakeiskite piktžolių šepetį.
<b>Piktžolių šepetys nesustoja.</b>	Paleidimo svirtis užsikimšusi.	→ Išimkite akumuliatorių ir atlaisvinkite paleidimo svirtį.
<b>Piktžolių šepetys nepasileidžia arba sustoja.</b> <b>LED</b> ① <b>mirksi žaliai</b> [O4 pav.].	Akumuliatorius išseko.	→ Įkraukite akumuliatorių.
<b>Piktžolių šepetys nepasileidžia arba sustoja.</b> <b>Klaidos LED</b> ⑩ <b>indikatorius mirksi raudonai</b> [O4 pav.].	Akumuliatoriaus temperatūra neatitinka leidžiamo intervalo.  Tarp akumuliatoriaus kontaktų yra vandens lašų arba drėgmės.  Kliūtis blokuoja variklį.	→ Palaukite, kol akumuliatoriaus temperatūra bus nuo 0 °C iki +45 °C.  → Vandens lašus ar drėgmę pašalinkite sausa šluoste.  → Pašalinkite kliūtį.
<b>Piktžolių šepetys nepasileidžia arba sustoja.</b> <b>Klaidos LED</b> ⑩ <b>indikatorius mirksi raudonai</b> [O4 pav.].	Gaminys pažeistas.	→ Susisiekite su GARDENA techninės priežiūros centru.
<b>Piktžolių šepetys nepasileidžia arba sustoja.</b> <b>Klaidos LED</b> ⑩ <b>indikatorius mirksi raudonai</b> [O4 pav.].	Akumuliatorius ne iki galo įstatytas akumuliatoriaus laikiklyje.  Akumuliatorius sugedo.  Gaminys pažeistas.	→ Įstatykite akumuliatorių į akumuliatoriaus laikiklį, kad jis užsikisėtų.  → Pakeiskite akumuliatorių.  → Susisiekite su GARDENA techninės priežiūros centru.
<b>Įkrovimo ciklas negalimas.</b> <b>Akumuliatoriaus įkrovos indikatorius</b> ① <b>nuolat šviečia žaliai.</b>	Maitinimo šaltinis neprijungtas arba prijungtas neteisingai.  Akumuliatoriaus kontaktai nešvarūs.  Akumuliatoriaus temperatūra viršija leistiną diapazoną.  Akumuliatorius pažeistas.	→ Tinkamai prijunkite akumuliatorių prie įkroviklio.  → Nuvalykite akumuliatoriaus kontaktus (pvz., kelis kartus prijungdami ir atjungdami akumuliatorių).  → Jei reikia, akumuliatorių pakeiskite.  → Palaukite, kol akumuliatoriaus temperatūra bus nuo 0 °C iki +45 °C.  → Pakeiskite akumuliatorių.
<b>Įkrovimo ciklas negalimas.</b> <b>Akumuliatoriaus įkrovimo indikatorius</b> ① <b>nešviečia.</b>	Akumuliatoriaus įkroviklio maitinimo kištukas prijungtas netinkamai.  Elektros lizdas, maitinimo laidas arba akumuliatoriaus įkroviklis yra pažeistas.	→ Įkiškite maitinimo kištuką iki galo į maitinimo lizdą.  → Tikrinkite tiekiamos srovės įtampą. Jei reikia, akumuliatoriaus įkroviklį turėtų patikrinti įgaliojatis prekybos atstovas arba GARDENA techninės priežiūros specialistai.

#### Pastaba.

Remonto darbus gali atlikti tik GARDENA techninės priežiūros centro darbuotojai ar pardavimo specialistai, kuriuos įgaliojo GARDENA.

→ Gedimų atvejų susisiekite su GARDENA techninės priežiūros centru (žr. kitą pusę).

## 7. TECHNINIAI DUOMENYS

<i>Belaidis piktžolių šepetys</i>	Gaminys	Reikšmė (gam. nr. 14820)
<b>Šepetio greitis (min. / maks.)</b>	Apsisukimai	700–1800
<b>Plieninės vielos šepetio skersmuo</b>	mm	110
<b>Svoris (be akumuliatoriaus)</b>	kg	2,2
<b>Garso slėgio lygis <math>L_{PA}</math> ①</b>	dB	67
<b>Neapibrėžtis <math>k_{WA}</math></b>		3
<b>Triukšmingumo lygis <math>L_{WA}</math> ②</b>		
<b>pamatuotas / garantuotas</b>		87 / 90
<b>Netikslumai <math>k_{WA}</math></b>	dB (A)	3
<b>Rankos vibracija <math>a_{vhw}</math> ①</b>		≤ 2,5
<b>Neapibrėžtis <math>k_{vhw}</math></b>	m/s <sup>2</sup>	1,5

Matavimo būdai pagal:

1) EN 62841-4-4 2) RL 2000/14/EB / S.I. 2001 Nr.1701

**Pastaba.** Nurodyta vibracijos emisijos vertė buvo išmatuota pagal standartizuotą bandymo metodą ir gali būti naudojama lyginant elektrinius įrankius tarpusavyje. Ši vertė taip pat gali būti naudojama preliminariam poveikio vertinimui. Vibracijos intensyvumo reikšmė elektrinio įrankio faktinio naudojimo metu gali skirtis, atsižvelgiant į gaminio naudojimo būdą. Saugumo sumetimais nenaudokite gaminio be pertraukos ilgiau nei vieną valandą.

<i>Sistemos akumuliatorius PBA 18 V 2,0 Ah W-B</i>	Gaminys	Reikšmė (gam. nr. 14902)
<b>Akumuliatoriaus įtampa</b>	V (DC)	18
<b>Akumuliatoriaus talpa</b>	Ah	2.0
<b>Elementų skaičius (ličio jonų)</b>		5

**Tinkami POWER FOR ALL sistemos akumuliatoriaus įkrovikliai**

AL 1810 CV/AL 1815 CV/AL 18V-20/AL 1830 CV/AL 1880 CV

<i>Akumuliatoriaus įkroviklis AL 1810 CV P4A</i>	Gaminys	Reikšmė (gam. nr. 14900)
<b>Elektros tinklo įtampa</b>	V (AC)	220–240
<b>Elektros tinklo dažnis</b>	Hz	50–60
<b>Vardinė galia</b>	V	26
<b>Akumuliatoriaus įkrovimo įtampa</b>	V (DC)	18
<b>Maks. akumuliatoriaus įkrovimo srovė</b>	mA	1000
<b>Akumuliatoriaus įkrovimo laikas (apie) PBA 18 V 2,0 Ah W-B</b>	min.	115
<b>PBA, 18 V, 2,5 Ah, W-B</b>	min.	136
<b>PBA, 18 V, 4,0 Ah, W-C</b>	min.	228
<b>Leistinos įkrovimo temperatūros diapazonas</b>	°C	0–35
<b>Svoris pagal EPTA procedūrą 01:2014</b>	kg	0,17
<b>Apsaugos klasė</b>		□ / II
<b>Tinkami POWER FOR ALL sistemos akumuliatoriai</b>		PBA 18 V

## 8. PRIEDAI / ATSARGINĒS DALYS

<b>GARDENA plieninēs vie- los piktzolių šepetys</b>	Kaip susidėvėjusio plieninēs vielos šepetio pakaitalas.	<b>Gam. nr. 14821</b>
<b>GARDENA nailoninis piktzolių šepetys</b>	Kaip susidėvėjusio nailoni- nio šepetio pakaitalas.	<b>Gam. nr. 14822</b>
<b>GARDENA sistemos akumulatorius P4A PBA 18V/45 P4A PBA 18V/72</b>	Akumulatorius papildomos trukmės veikimui arba pakeitimui.	<b>Gam. Nr. 14903 Gam. Nr. 14905</b>
<b>GARDENA spartusis akumulatoriaus įkroviklis AL 1830 CV P4A</b>	Skirti POWER FOR ALL sis- temos akumulatoriams PBA 18V..W-.. greitai įkrauti	<b>Gam. nr. 14901</b>

## 9. GARANTIJA / SERVISAS

### 9.1. Gaminio registracija

Užregistruokite gaminį svetainėje [gardena.com/registration](http://gardena.com/registration).

### 9.2. Servisas

Techinės priežiūros tarnybos kontaktinę informaciją rasite galiniame viršelyje ir internete:

- Lietuva: <https://www.gardena.com/lt/pagalba/>

## 10. LINIMAS

### 10.1. Piktzolių šepetio šalinimas

(pagal direktyvą 2012/19/ES / S.I. 2013 Nr. 3113)



Gaminio negalima šalinti kartu su įprastomis buitinėmis atliekomis. Jį būtina šalinti pagal vietinius aplinkosaugos reikalavimus.

#### SVARBU!

→ Šalinkite gaminį vietiniame buitinių atliekų surinkimo ir perdirbimo punkte.

### 10.2. Akumulatoriaus šalinimas



Akumulatoriuje yra ličio jonų elementų, kurie, pasibaigus jų eksploataavimo laikui, turi būti šalinami atskirai nuo įprastų buitinių atliekų.

Li-ion

#### SVARBU!

- Visiškai iškraukite ličio jonų akumuliatorių (susisieki-  
kite dėl to su GARDENA techninės priežiūros centru).
- Uždėkite plėvelę ant ličio jonų akumulatoriaus kontak-  
tų, kad išvengtumėte jų trumpojo jungimo.
- Šalinkite ličio jonų akumuliatorių vietiniame atliekų surinkimo ir  
perdirbimo punkte.

## Iv Ar akumulatoru darbinama nezaļu birste EasyWeed 1800/18V P4A

### Originālās instrukcijas tulkojums.

1. DROŠĪBAS NORĀDĪJUMI	83
2. MONTĀŽA	85
3. LIETOŠANA	85
4. APKOPE	86
5. UZGLABĀŠANA	87
6. KĻŪDU NOVĒRŠANA	87
7. TEHNISKIE DATI	87
8. PIEDERUMI/REZERVES DAĻAS	88
9. GARANTIJA/SERVISS	88
10. UTILIZĀCIJA	88

## 1. DROŠĪBAS NORĀDĪJUMI

### 1.1. Simboli uz produkta



→ Izlasiet lietošanas rokasgrāmatu.



→ Izmantojiet ausu aizsargus un aizsargbrilles.



→ Nepakļaujiet produktu lietus iedarbībai.



→ Nodrošiniet, lai garāmgājēji ir drošā attālumā.



→ Uzmanieties no krītošām detaļām.



→ Pirms tīrīšanas vai apkopes darbu veikšanas izņemiet akumulatoru.



→ Valkājiet aizsargapavus.



→ Uzmanieties no asām birstēm. Birstes turpinās darboties pēc to izslēgšanas.

### 1.2. Vispārīgi drošības norādījumi

#### 1.2.1. Vispārīgie drošības norādījumi elektroinstrumentiem



#### BRĪDINĀJUMS!

Izlasiet visus drošības brīdinājumus, norādījumus, apskatiet ilustrācijas un tehniskos datus, kas iekļauti šīs iekārtas komplektā.

Neievērojot drošības brīdinājumus un norādījumus, iespējams elektrošoks, aizdegšanās un/vai smagas traumas.

Saglabājiet visus brīdinājumus un norādījumus turpmākām uzziņām.

Termins "iekārta", kas izmantots drošības norādījumos, attiecas uz tīklam pievienojamām (vadu) iekārtām un ar akumulatoru darbināmām (bezvadu) iekārtām.

#### 1) Darba zonas drošība

a) Nodrošiniet, lai darba zona ir tīra un labi apgaismota. Nekārtīgu un tumšu darba zonu dēļ rodas negadījumi.

b) Nedarbiniet iekārtu sprādzienbīstamā vidē, piemēram, viegli uzliesmojošu šķidrumu, gāzu vai putekļu tuvumā. Iekārtas rada dzirksteles, kas var aizdedzināt putekļus vai tvaikus.

c) Iekārtas lietošanas laikā neļaujiet tuvumā atrasties bērniem un citām personām. Uzmanības novēršanas dēļ varat zaudēt kontroli pār iekārtu.

#### 2) Elektriskā drošība

a) Iekārtas kontaktspraudņiem jāatbilst kontaktligzdai. Nekādā gadījumā nepārveidojiet kontaktspraudni! Kopā ar iezemētām iekārtām neizmantojiet adapterus. Oriģināli kontaktspraudņi un atbilstošas kontaktligzdas samazina elektriskās strāvas trieciena risku.

b) Nesaskarieties ar iezemētām virsmām, piemēram, caurulēm, sildītājiem, plītiem un ledusskapjiem.

Ja ir izveidojies ķermeņa zemējums, pastāv paaugstināts elektriskās strāvas trieciena risks.

c) Nepakļaujiet iekārtas lietus vai mitruma iedarbībai. Ūdens, kas iekļuvis mašīnā, palielina elektriskās strāvas trieciena risku.

d) Lietojot vadu, ievērojiet piesardzību – neizmantojiet to iekārtas pārvietošanai, piekāršanai vai spraudņa atvienošanai no kontaktligzdas. Sargājiet vadu no karstuma, eļļas, asām šķautnēm un kustīgām detaļām. Bojāti vai savijušies kabeli paaugstina elektriskās strāvas trieciena risku.

e) Lietojot iekārtu ārpus telpām, izmantojiet tikai tādus pagarinātājus, kas ir piemēroti lietošanai ārpus telpām. Lietošanai ārpus telpām piemērota pagarinātāja lietošana samazina elektriskās strāvas trieciena risku.

f) Ja no iekārtas lietošanas mitrā vidē nevar izvairīties, izmantojiet paliekošas strāvas ierīci. RCD izmantošana mazina elektriskās strāvas trieciena risku.

#### 3) Individuālā aizsardzība

a) Lietojot iekārtu, ievērojiet piesardzību, pārdomājiet savas darbības un rīkojieties saprātīgi. Nelietojiet mašīnu, kad esat noguris vai narkotiku, alkohola vai zāļu iespaidā. Pat neliela neuzmanība, lietojot mašīnu, var radīt smagu traumu.

**b) Lietojiet individuālos aizsarglīdzekļus un vienmēr valkājiet aizsargbrīles.** Individuālo aizsardzības līdzekļu, piemēram, putekļu maskas, aizsargapavu ar nesliedošām zolēm, ķiveres vai ausu aizsargu, lietošana attiecīgos apstākļos mazina traumu gūšanas risku.

**c) Raugieties, lai iekārta nejauci neieslēdzas. Pirms iekārtas pievienošanas barošanas avotam un/vai akumulatoram, tās pacelšanas vai pārvietošanas pārliecinieties, vai iekārta ir izslēgta.** Mašīnu pārnesāšana, turot pirkstu uz slēdža, vai mašīnu pieslēgšana barošanai, ja ir ieslēgts slēdzis, var izraisīt negadījumus.

**d) Pirms iekārtas ieslēgšanas noņemiet kalibrēšanas instrumentus un uzgriežņatslēgas.** Iekārtas rotējošā daļā atstāts instruments vai uzgriežņatslēga var radīt traumas.

**e) Saglabājiet piemērotu pozu. Vienmēr stāviet stabili un saglabājiet līdzsvaru.** Tādējādi var labāk vadīt mašīnu negaidītās situācijās.

**f) Valkājiet piemērotu apģērbu. Nevalkājiet vaļīgu apģērbu vai rotaslietas. Nepieļaujiet, ka kustīgo detaļu tuvumā atrodas mati, drēbes vai cimdi.** Vaļīgas drēbes, rotaslietas vai gari mati var iekļerties kustīgajās daļās.

**g) Ja ir iespējams uzstādīt putekļu savākšanas ierīci, tās ir jāpievieno un pareizi jāizmanto.** Putekļu savākšanas ierīču izmantošana var mazināt putekļu radītos draudus.

**h) Nepaļaujieties uz maldīgu drošības sajūtu un neignorējiet iekārta drošības noteikumus pat tad, ja pārzināt elektroinstrumenta lietošanu un to bieži izmantojat.**

Neuzmanīga rīcība vienā acumirklī var radīt smagas traumas.

#### 4) Iekārtas lietošana un uzturēšana

**a) Nepārslodojiet iekārta.** Izmantojiet konkrētajam darbam piemērotu mašīnu. Izmantojot atbilstošu mašīnu paredzētajā ātrumā, darbs tiks paveikts labāk un drošāk.

**b) Nelietojiet iekārta, kuras slēdzis ir bojāts.** Mašīna, kuru nevar vadīt, izmantojot slēdzi, rada draudus un tā ir jāremontē.

**c) Atvienojiet spraudni no barošanas avota un/vai izņemiet akumulatoru, pirms iestatāt iekārta, maināt piederumus vai novietojat iekārta glabāšanai.** Šie pasākumi palīdz novērst iekārtas nejaucību.

**d) Ja iekārtas neizmantojat, glabājiet tās bērniem nepieejamā vietā un neļaujiet tās lietot personām, kas nepārzina iekārtas lietošanu vai šeit sniegtos norādījumus.** Mašīnas kļūst par apdraudējumu neapmācītu lietotāju rokās.

**e) Rūpīgi veiciet iekārta tehnisko apkopi.** Pārbaudiet kustīgo detaļu nobīdi vai saķeri, detaļu bojājumus un jebkādas citas faktorus, kas var ietekmēt mašīnas darbību. Pirms iekārtas lietošanas nododiet bojātās daļas remontā. Daudzu nelaimes gadījumu iemesls ir slukti uzturētas mašīnas.

**f) Uzturiet griezējinstrumentus asus un tīrus.** Pareizi uzturēti griezējinstrumenti ar asiem asmeņiem retāk saliecas, un tos ir vieglāk vadīt.

**g) Lietojiet iekārta, piederumus, asmeņus un citas detaļas atbilstoši šeit sniegtajiem norādījumiem, ņemot vērā darba apstākļus un veicamos uzdevumus.** Mašīnas lietošana mērķiem, kuriem tā nav paredzēta, var radīt bīstamas situācijas.

**h) Rokturiem un satveršanas virsmām jābūt sausām, tīrām, un uz tām nedrīkst būt eļļas un smērvielas.** Slideni rokturi un turēšanas virsmas traucē drošu mašīnas lietošanu un vadību negaidītās situācijās.

#### 5) Instrumenta ar akumulatoru lietošana un uzturēšana

**a) Akumulatoru uzlādei izmantojiet tikai ražotāja ieteiktos akumulatoru lādētājus.** Lādētājs, kas ir piemērots viena tipa akumulatora blokam, var kļūt ugunsbīstams, lietojot to ar cita veida akumulatora bloku.

**b) Iekārtas izmantojiet tikai tām paredzētos akumulatorus.** Jebkura cita akumulatora bloka lietošana var radīt traumas un ugunsgrēka risku.

**c) Kad akumulators netiek izmantots, turiet to drošā attālumā no papīra saspaudzēm, monētām, atslēgām, naglām, skrūvēm un citiem nelieliem metāla priekšmetiem, kas var savienot spaiļes.** Akumulatora spaiļu savienošana var radīt apdegumus vai aizdegšanos.

**d) No akumulatora var izplūst šķidrums, ja to izmanto nepareizi; izvairieties no saskares.** Ja nejauci notiek saskare, noskalojiet skarto vietu ar ūdeni. Ja šķidrums iekļūst acīs, vērsieties pēc medicīniskās palīdzības. No akumulatora izteicējis šķidrums var izraisīt kairinājumu vai apdegumus.

**e) Nelietojiet bojātu vai pārveidotu akumulatoru.** Bojāts vai pārveidots akumulators var darboties neparedzami, izraisot aizdegšanos, eksploziju vai traumu gūšanas risku.

**f) Nepakļaujiet akumulatoru uguns vai augstas temperatūras iedarbībai.** Uguns iedarbība vai tādas temperatūras iedarbība, kas pārsniedz 130 °C, var izraisīt sprādzieni.

**g) Ievērojiet visas instrukcijas par uzlādi un nekādā gadījumā nelādējiet akumulatoru vai instrumentu ar akumulatoru ārpus lietotāja rokasgrāmatā norādītā temperatūras diapazona.** Nepareiza uzlāde vai uzlāde ārpus pieļaujamā temperatūras diapazona var sabojāt akumulatoru un palielināt aizdegšanās risku.

#### 6) Serviss

**a) Uzticiet iekārtas remontu tikai kvalificētiem darbiniekiem, izmantojot tikai oriģinālās rezerves daļas.** Tādējādi tiks garantēta mašīnas lietošanas drošība.

**b) Nekādā gadījumā neveiciet bojātu akumulatoru apkopi.** Visa akumulatoru apkope jāveic tikai ražotājam vai pilnvarotiem darbiniekiem pēc pārdošanas servisa centrā.

#### 1.2.2. Ar nezaļu birstēm saistītās drošības instrukcijas

→ Rūpīgi izlasiet instrukcijas. Iepazīstieties ar produkta vadības ierīcēm un norādījumiem par tā pareizu lietošanu.

→ Nekādā gadījumā neļaujiet nezaļu birsti lietot bērniem vai cilvēkiem, kas nepārzina šīs instrukcijas. Operatora vecums var būt norādīts vietējos noteikumos.

→ Nekādā gadījumā nelietojiet nezaļu birsti, ja tuvumā atrodas citi cilvēki, it īpaši bērni, vai dzīvnieki.

→ Nemiet vērā, ka operators vai lietotājs ir atbildīgs par negadījumiem vai riskiem, kas tiek radīti citiem cilvēkiem vai viņu īpašumam.

→ Lietojot nezaļu birsti, vienmēr izmantojiet ausu un acu aizsarglīdzekļus, valkājiet izturīgus apavus un garas bikses.

→ Rūpīgi pārbaudiet virsmu, uz kuras lietosiet nezaļu birsti, un noņemiet akmeņus, zarus, vadus, kaulus un citus svešķermeņus.

→ Pirms lietošanas vienmēr vizuāli pārbaudiet produktu, lai pārliecinātos, ka nezaļu birste nav nodilusi vai bojāta. Lai saglabātu līdzsvaru, nodilūšu vai bojātu nezaļu birsti nomainiet kopā kā veselu komplektu.

→ Izmantojiet tikai ražotāja ieteiktās rezerves daļas un piederumus.

→ Izmantojiet nezaļu birsti tikai piemērotā apgaismojumā.

→ Strādājot uz nogāzēm, vienmēr pievērsiet uzmanību kāju pozīcijai.

→ Nekādā gadījumā neskrīniet, lietojot nezaļu birsti.

→ Velkot nezaļu birsti savā virzienā, ievērojiet īpašu piesardzību.

→ Pirms nezaļu birstes izmantošanas uz citām virsmām, kas nav zāle, un tās transportēšanas pārliecinieties, vai birste ir izslēgta.

→ Izmantojiet produktu tikai ar pareizi uzstādītu un nebojātu drošības aizsargu.

→ Nemainiet motora regulatora iestatījumus un nedarbiniet motoru ar pārmērīgi lielu apgriezīgu skaitu.

→ Ieslēdziet nezaļu birsti uzmanīgi, ievērojot instrukcijas, un netuviniet tai kājas.

→ Neieslēdziet nezaļu birsti, ja tās priekšā stāv cita persona.

→ Nekādā gadījumā nenovietojiet rokas un kājas blakus vai zem rotējošām daļām.

→ Vienmēr izslēdziet motoru un atvienojiet spraudni no kontaktlīdzes šādos gadījumos:

- lai iztīrītu nezaļu birstes nosprostojumus;
- lai pārbaudītu, iztīrītu nezaļu birsti vai veiktu darbu ar to;
- lai pārbaudītu un salabotu nezaļu birsti, kad tā saskaras ar svešķermeni;
- lai pārbaudītu nezaļu birsti nepareizā vibrāciju gadījumā.

→ Regulāri pievelciet visas skrūves, lai tās nekļūtu vaļīgas.

→ Lai samazinātu aizdegšanās risku, raugieties, lai nezaļu birstē nebūtu zāles, lapu un liekas smērvielas.

→ Nomainiet nodilušās vai bojātās daļas.

→ Nemēģiniet labot nezaļu birsti, ja neesat pietiekami kompetents to darīt.

### 1.3. Papildu drošības norādījumi

#### 1.3.1. Paredzētā lietošana

**GARDENA bezvadu nezaļu birste** ir paredzēta nezaļu tīrīšanai no savienojumiem starp bruģakmeņiem un paneļiem privātos dārzos un mazdārziņos.

Produkts nav piemērots nepārtrauktai darbībai (profesionālai lietošanai).

#### 1.3.2. Akumulatoru un akumulatoru lādētāju drošības norādījumi



**Izlasiet visus drošības brīdinājumus un norādījumus.**

Neievērojot drošības brīdinājumus un norādījumus, iespējams elektrošoks, aizdegšanās un/vai smagas traumas.

**Glabājiet šos lietošanas norādījumus drošā vietā.** Izmantojiet akumulatora lādētāju tikai tad, ja pārzināt visas tā funkcijas un spējāt tās izmantot bez ierobežojumiem, vai arī esat saņēmuši atbilstošus norādījumus.

→ **Nelietojiet izstrādājumu sprādzienbīstamā vidē.**

→ **Uzraugiet bērnu lādētāja lietošanas, tīrīšanas un apkopes laikā.** Tas nepieciešams, lai bērni nerotāļotos ar akumulatora lādētāju.

→ **Uzladējiet tikai POWER FOR ALL sistēmas PBA tipa 18 V litija jonu akumulatorus, sākot ar 1,5 Ah ietilpību (vismaz 5 akumulatora elementu).** Akumulatora spriegumam jāatbilst akumulatora lādētāja uzlādes spriegumam. Neuzladējiet neuzlādējamus akumulatorus. Pretējā gadījumā pastāv aizdegšanās un sprādziena risks.

→ **Nepakļaujiet akumulatora lādētāju lietus vai mitruma iedarbībai.** Ūdens, kas iekļuvis mašīnā, palielina elektriskās strāvas trieciena risku.

→ **Gādājiet, lai akumulatora lādētājs ir tīrs.** Netīrumi var izraisīt elektriskās strāvas trieciena risku.

→ **Pirms lietošanas vienmēr pārbaudiet akumulatoru lādētāju, kabeli un kontaktspraudni.** Nelietojiet akumulatora lādētāju, ja pamanāt bojājumus. Neatveriet akumulatora lādētāju patstāvīgi; sekojiet, lai remontu veic tikai kvalificēti darbinieki, izmantojot tikai oriģinālās rezerves daļas. Bojāti akumulatora lādētāji, kabeli un kontaktspraudņi palielina elektriskās strāvas trieciena risku.

→ **Neizmantojiet akumulatora lādētāju uz viegli uzliesmojošām virsmām (piemēram, uz papīra, tekstilizstrādājumiem utt.) vai degspējīgā vidē.** Pastāv aizdegšanās risks, jo uzlādes laikā akumulatora lādētājs sakarst.

→ **Nepārkļāviet akumulatora lādētāja ventilācijas atveres.** Pretējā gadījumā akumulatora lādētājs var pārkarst un nedarboties pareizi.

→ **Akumulatoru uzlādei izmantojiet tikai ražotāja ieteiktos akumulatoru lādētājus.** Akumulatora lādētājs, kas piemērots vienam akumulatoru veidam, var radīt aizdegšanās risku, ja to izmanto cita veida akumulatoram.

→ **Ja akumulators ir bojāts vai tiek izmantots nepareizi, var arī izplūst tvaiki.** Pārliecinieties, ka vieta ir labi vēdināta, un vērsieties pēc medicīniskās palīdzības, ja parādās kādi nevēlami simptomi. Tvaiki var kairināt elpceļus.

→ **Nepareizi lietojot, no akumulatora var iztect šķidrums; izvairieties no saskares ar to.** Ja nejauci notiek saskare, noskalojiet skarto vietu ar ūdeni. Ja šķidrums iekļūst acīs, vērsieties pēc medicīniskās palīdzības. No akumulatora izteicējis šķidrums var izraisīt kairinājumu vai apdegumus.

→ Ja nepieciešams nomainīt savienojamo kabeli, tas jāveic uzņēmuma GARDENA darbiniekiem vai pilnvarotā GARDENA aprikojuma pēc pārdošanas servisa centrā, lai izvairītos no drošības apdraudējuma.

→ **Šie drošības norādījumi attiecas tikai uz POWER FOR ALL sistēmas PBA 18 V litija jonu akumulatoriem.**



1. Nospiediet akumulatora atbrīvošanas pogu (A) un izņemiet akumulatoru (B) no akumulatora turētāja (D).
2. Pievienojiet akumulatora lādētāju (C) kontaktligzdai.
3. Uzbīdīet akumulatora lādētāju (C) uz akumulatora (B).  
Ja akumulatora uzlādes indikators (L) uz akumulatora lādētāja mirgo zaļā krāsā, notiek akumulatora uzlāde.  
Ja akumulatora uzlādes indikators (L) uz akumulatora lādētāja pastāvīgi deg zaļā krāsā, akumulators ir pilnībā uzlādēts (uzlādes laiks, skatiet 7. sadaļu TEHNISKIE DATI).
4. Uzlādes laikā regulāri pārbaudiet uzlādes stāvokli.
5. Kad akumulators (B) ir pilnībā uzlādēts, akumulatoru (B) var atvienot no (C) akumulatora lādētāja.

### 3.2. Ko apzīmē indikatora elementi

#### 3.2.1 Akumulatora uzlādes indikators uz akumulatora lādētāja [att. O3]

Mirgojošs akumulatora uzlādes indikators (L)



Uzlādes ciklu norāda mirgojošs akumulatora uzlādes indikators (L).

**Piezīme.** Uzlādes ciklu var veikt tikai tad, ja akumulatora temperatūra ir pieļaujamā temperatūras diapazona ietvaros; skatiet 7. sadaļu TEHNISKIE DATI.

Akumulatora uzlādes indikators deg ar nepārtrauktu gaismu (L)



Akumulatora uzlādes indikators ar nepārtrauktu gaismu (L) norāda, ka akumulators ir pilnībā uzlādēts vai akumulatora temperatūra ir ārpus pieļaujamā uzlādes temperatūras diapazona, tādēļ to nav iespējams uzlādēt. Tiklīdz ir sasniegts pieļaujamais temperatūras diapazons, akumulators tiek uzlādēts.

Ja akumulators nav ievietots, akumulatora uzlādes indikators ar nepārtrauktu gaismu (L) norāda, ka kontaktdakša ir ievietota kontaktlīdžā un akumulatora lādētājs ir gatavs lietošanai.

#### 3.2.2 Akumulatora uzlādes stāvokļa indikators (P) uz produkta [att. O4/O7]

Pēc produkta ieslēgšanas 5 sekundes ir redzams akumulatora uzlādes stāvokļa indikators (P).

Akumulatora uzlādes stāvokļa indikators	Akumulatora uzlādes stāvoklis
(L), (L) un (L) deg zaļā krāsā	67–100% uzlāde
(L) un (L) deg zaļā krāsā	34–66% uzlāde
(L) deg zaļā krāsā	11–33% uzlāde
(L) mirgo zaļā krāsā	0–10% uzlāde

#### Ja gaismas diode (L) mirgo zaļā krāsā, akumulators jāuzlādē.

Ja kļūdas gaismas diode (L) deg vai mirgo, skatiet 6. sadaļu "KĻŪDU NOVĒRŠANA".

### 3.3. Darba pozīcija [att. O5]

→ Turiet bezvadu nezāļu birsti vertikāli ar vienu roku uz roktura (6) un ar otru roku uz papildu roktura (7).

### 3.4. Papildu roktura pozīcijas pielāgošana [att. O6]



#### BĪSTAMI!

##### Traumu risks

Pielāgojot papildu rokturi, pastāv pirkstu iespiešanas risks.  
→ Pielāgojot papildu rokturi, sargiet pirkstus.

Papildu roktura pozīciju var pielāgot atbilstoši jūsu augumam.

Kad bezvadu nezāļu birste ir pareizi pielāgota jūsu augumam, jūs stāvat taisni, un nezāļu birste saskaras ar tīrāmo virsmu darba pozīcijā.

1. Pavelciet sviru (8).
2. Sasveriet papildu rokturi (7) vajadzīgajā pozīcijā.
3. Vēlreiz atlaidiet sviru (8), līdz tā nofiksējas.

### 3.5. Kāta garuma regulēšana [att. O6]



#### BĪSTAMI!

##### Traumu risks

Kad kāts ir pilnībā ievilkts (transportēšanas pozīcijā), rokturis atrodas pārāk tuvu birstēm.  
→ Darbiniet bezvadu nezāļu tīrītāju tikai ar izvilkto kātu.

Kāta garumu var pastāvīgi pielāgot augumam.

1. Palaidiet vaļīgāk spīluzmavu (9).
2. Izvelciet kātu (10) līdz vajadzīgajam garumam.
3. Spīluzmavu (9) atkal stingri pievelciet.

### 3.6. Bezvadu nezāļu birstes ieslēgšana / apturēšana [att. O1/O5/O7]



#### BĪSTAMI!

##### Nāves risks

Ja sabojāsiet kabeļus, kas nav redzami, lietojot produktu, iespējamas traumas vai nāve.

- Pirms produkta lietošanas pārbaudiet, vai darba zonā nav slēptu kabeļu. Ja nepieciešams, noņemiet tos.
- Nodrošiniet, lai garāmgājēji ir drošā attālumā.
- Valkājiet aizsargapavus.



#### BĪSTAMI!

##### Traumu risks

Ja produkts neapstājas, atlaižot palaišanas sviru, iespējamas traumas.

- Nedrīkst ignorēt drošības ierīces vai slēdžus. Piemēram, palaišanas sviru nedrīkst pievienot rokturim.



#### BĪSTAMI!

##### Traumu risks

Ja produktu izmanto bez drošības aizsarga, jūs un garāmgājēji varat gūt traumas kritošu detaļu dēļ.

- Izmantojiet produktu tikai ar uzstādītu drošības aizsargu.
- Valkājiet aizsargbrilles.
- Nodrošiniet, lai garāmgājēji ir drošā attālumā.



#### BĪSTAMI!

##### Traumu risks

Lietošanas laikā dzirdamais produkta darbības troksnis var sabojāt dzirdi.

- Strādājot ar šo produktu, lietojiet dzirdes aizsarglīdzekļus.

### 3.6.1 Nezāļu birstes iedarbināšana

1. Pirms iedarbināšanas pārbaudiet, vai nezāļu birstēs nav mazu akmeņu. Ja ir, izņemiet tos.
2. Ievietojiet akumulatoru (B) akumulatora turētājā (D), līdz tas nofiksējas.
3. Novietojiet bezvadu nezāļu birsti paralēli vadritenim un tīriet savienojumu. Turiet bezvadu nezāļu birsti darba leņķī un pārliecinieties, ka aizsargājošā pārsega gumijas mala atrodas nedaudz virs zemes.
4. Spiediet fiksatora mehānismu (11) ar vienu pirkstu un turiet bezvadu nezāļu birsti ar vienu roku uz roktura (6) un otru – uz papildu roktura (7).
5. Velciet palaišanas sviru (12) roktura virzienā (6).  
*Bezvadu nezāļu birste tiks ieslēgta, un 5 sekundes tiks rādīts akumulatora uzlādes stāvokļa indikators (P).*

### 3.6.2 Nezāļu birstes apturēšana

1. Atlaidiet palaišanas sviru (12).  
*Bezvadu nezāļu birste apstājas.*
2. Nospiediet akumulatora atbrīvošanas pogu (A) un izņemiet akumulatoru (B) no akumulatora turētāja (D).

### 3.7. Nezāļu birstes griešanās ātruma regulēšana [att. O7]

Jūs varat regulēt nezāļu birstes griešanās ātrumu no **min. 700** līdz **maks. 1800 apgr./min.**

→ Pagrieziet aizdedzes regulatoru (13) vēlamajā pozīcijā.

## 4. APKOPE



#### BĪSTAMI!

##### Traumu risks

Ja produkts nejauši ieslēdzas, nezāļu birste var traumēt cilvēkus.

- Pirms produkta apkopes veikšanas izņemiet akumulatoru.
- Nepieskarieties kustīgām detaļām.

## 4.1. Nezāļu birstes tīrīšana [att. M1]

**BĪSTAMI!**  
**Traumu gūšanas un produkta bojājumu risks**  
 Nepareiza produkta tīrīšana var radīt traumas un produkta bojājumus.  
 → Produkta tīrīšanai neizmantojiet ūdeni vai ūdens strūklu (it īpaši augstspiediena ūdens strūklu).  
 → Produkta tīrīšanai neizmantojiet ķīmiskas vielas, tai skaitā benzīnu vai šķīdinātājus. Dažas no šīm vielām var sabojāt svarīgas plastmasas detaļas.

Ventilācijas atverēm vienmēr ir jābūt tīrām.

1. Bezvadu nezāļu birstes tīrīšanai izmantojiet mitru drānu.
2. Ventilācijas atveru (14) tīrīšanai izmantojiet mikstu suku. Neizmantojiet skrūvgriezi.
3. Tīriet visas kustīgās detaļas pēc katras lietošanas reizes.

## 4.2. Birstes maiņa

Ja bezvadu nezāļu birstes korpuss savienojumu tīrīšanas laikā saskaras ar zemi nodiluma dēļ, birste ir jānomaina.

→ Nomainiet birsti. (skatiet 2.2. sadaļu "Birstes maiņa").

## 4.3. Akumulatora un akumulatora lādētāja tīrīšana

**BĪSTAMI!**  
**Traumu risks**  
 Ievietojot akumulatoru, varat iespiest pirkstus.  
 → Sargiet pirkstus.

Akumulatora un akumulatora lādētāja virsmai un kontaktiem jābūt tīriem un jānožūst pirms akumulatora savienošanas ar akumulatora lādētāju.

→ Neizmantojiet krāna ūdeni.

### 4.3.1 Akumulatora tīrīšana

Akumulatora tīrīšanai neizmantojiet ķīmikālijas.

→ Izmantojiet mikstu, tīru, sausu suku, lai ik pa laikam iztīrītu ventilācijas spraugas un akumulatora kontaktus.

### 4.3.2 Akumulatora lādētāja tīrīšana

→ Kontaktu un plastmasas daļu tīrīšanai izmantojiet mikstu, sausu drānu.

## 5. UZGLABĀŠANA

### 5.1. Eksploatācijas pārtraukšana

Šis produkts ir jāglabā bērniem nepieejamā vietā.

1. Pēc lietošanas ļaujiet akumulatoram atdzist, pirms veicat tā uzlādi vai novietojat glabāšanā.
2. Izņemiet akumulatoru.
3. Uzlādējiet akumulatoru.
4. Iztīriet nezāļu birsti, akumulatoru un akumulatora lādētāju (skatiet 4. sadaļu APKOPE).
5. Uzglabājiet nezāļu birsti, akumulatoru un akumulatora lādētāju sausā, slēgtā un no sala iedarbības aizsargātā vietā.
6. Neglabājiet nezāļu birsti vertikāli ar birsti uz leju.  
*Tādējādi tiek novērsta birstes deformācija.*

## 6. KLŪDU NOVĒRŠANA

**BĪSTAMI!**  
**Traumu risks**  
 Ja produkts nejauši ieslēdzas, nezāļu birste var traumēt cilvēkus.  
 → Pirms produkta apkopes veikšanas izņemiet akumulatoru.  
 → Nepieskarieties kustīgām detaļām.

Problēma	Iespējamais iemesls	Risinājums
<b>Nezāļu birste ir bloķēta.</b>	Nezāļu birsti bloķē aizsprostojums.	→ Iztīriet aizsprostojumu.
<b>Aizsargpārsegs (5) ir bojāts.</b>	Aizsargpārsegā (5) ir plaisas vai caurumi.	→ Nomainiet aizsargpārsegu (5). → Šajā jautājumā sazinieties ar GARDENA servisu.
<b>Nezāļu birste netīra pareizi vai vibrē.</b>	Nezāļu birste ir nodilusi.	→ Nomainiet nezāļu birsti.
<b>Nezāļu birste neizslēdzas.</b>	Palaišanas svira ir iestrēgusi.	→ Izņemiet akumulatoru un atvienojiet palaišanas sviru.
<b>Nezāļu birste neieslēdzas vai neizslēdzas.</b> <b>LED indikators (L1) mirgo zaļā krāsā [att. O4].</b>	Akumulators ir izlādējies.	→ Uzlādējiet akumulatoru.
<b>Nezāļu birste neieslēdzas vai neizslēdzas.</b> <b>Kļūdas LED indikators (Wp) deg sarkanā krāsā [att. O4].</b>	Akumulatora temperatūra ir ārpus pieļaujamā diapazona.	→ Pagaidiet, līdz akumulatora temperatūra atkal ir robežās no 0 °C līdz +45 °C.
	Starp akumulatora kontaktiem ir ūdens pilieni / mitrums.	→ Ūdens pilieni vai mitruma nosusināšanai izmantojiet sausu drānu.
	Motoru bloķē aizsprostojums.	→ Iztīriet aizsprostojumu.
<b>Nezāļu birste neieslēdzas vai neizslēdzas.</b> <b>Kļūdas LED indikators (Wp) mirgo sarkanā krāsā [att. O4].</b>	Produkts ir bojāts.	→ Sazinieties ar GARDENA servisa centru.
<b>Nezāļu birste neieslēdzas vai neizslēdzas.</b> <b>Kļūdas LED indikators (Wp) nedeg [att. O4].</b>	Akumulators nav pilnībā ievietots akumulatora turētājā.	→ Pilnībā ievietojiet akumulatoru turētājā, līdz tas nokļūst.
	Akumulators ir bojāts.	→ Nomainiet akumulatoru.
	Produkts ir bojāts.	→ Sazinieties ar GARDENA servisa centru.
<b>Nav iespējams veikt uzlādes ciklu.</b> <b>Akumulatora uzlādes indikators (Ld) nepārtraukti deg zaļā krāsā.</b>	Akumulators nav pievienots pareizi.	→ Pievienojiet akumulatoru akumulatora lādētājam pareizi.
	Akumulatora kontakti ir netīri.	→ Notīriet akumulatora kontaktus (piem., vairākas reizes ievietojot un izņemot akumulatoru). → Ja nepieciešams, nomainiet akumulatoru.
	Akumulatora temperatūra ir ārpus pieļaujamā diapazona.	→ Pagaidiet, līdz akumulatora temperatūra atkal ir robežās no 0 °C līdz +45 °C.
	Akumulators ir bojāts.	→ Nomainiet akumulatoru.
<b>Nav iespējams veikt uzlādes ciklu.</b> <b>Akumulatora uzlādes indikators (Ld) neieidegas.</b>	Akumulatora lādētāja kontaktdakša nav pareizi pievienota.	→ Pilnībā ievietojiet akumulatora lādētāja elektrotīkla kontaktspraudni barošanas kontaktlīzdā.
	Barošanas kontaktlīzdā, strāvas vads vai akumulatora lādētājs ir bojāts.	→ Pārbaudiet elektrotīkla spriegumu. Ja nepieciešams, nogādājiet akumulatora lādētāju pārbaudei pilnvarotam izplatītājam vai GARDENA servisa centram.

### Piezīme.

Remontdarbus drīkst veikt tikai GARDENA servisa centri vai specializēti izplatītāji, kurus apstiprinājis uzņēmums GARDENA.

→ Lūdzu, sazinieties ar GARDENA servisa centru, ja radušās citas kļūmes (skatiet otru pusī).

## 7. TEHNISKIE DATI

Bezvadu nezāļu birste	Mērvienība	Vērtība (preces Nr. 14820)
<b>Birstes ātrums (min./maks.)</b>	APGR./MIN.	700–1800

Bezvadu nezāju birste	Mērvienība	Vērtība (preces Nr. 14820)
Tērauda stieplu birstes diametrs	mm	110
Svars (bez akumulatora)	kg	2,2
Skaņas spiediena līmenis $L_{PA}^{1)}$		67
Mainīgais $k_{PA}$	dB	3
Skaņas intensitātes līmenis $L_{WA}^{2)}$		87 / 90
mērītais/garantētais		
Mainīgais $k_{WA}$	dB (A)	3
Plaukstu ar rokas vibrācija $a_{vhw}^{1)}$		≤ 2,5
Nenoteiktība $k_{vhw}$	m/s <sup>2</sup>	1,5

Mērījumu metodes saskaņā ar:

1) EN 62841-4-4; 2) RL 2000/14/EK / S.I. 2001 Nr. 1701.

**Piezīme.** Norādītā vibrācijas emisiju vērtība tika izmērīta, izmantojot standartizētu testa metodi, un to var izmantot, lai salīdzinātu elektroinstrumentus. Šo vērtību var arī izmantot sākotnējai iedarbības novērtēšanai. Vibrācijas emisiju vērtība var mainīties elektroinstrumenta faktiskās lietošanas laikā atkarībā no instrumenta lietošanas veida. Drošības nolūkā ar iekārtu bez pārtraukuma nedrīkst strādāt ilgāk kā vienu stundu.

Sistēmas akumulators PBA 18 V 2,0 Ah W-B	Mērvienība	Vērtība (preces Nr. 14902)
Akumulatora spriegums	V (DC)	18
Akumulatora ietilpība	Ah	2,0
Elementu skaits (litija jonu)		5
Piemērots POWER FOR ALL sistēmas akumulatoru lādētājiem	AL 1810 CV/AL 1815 CV/AL 18V-20/AL 1830 CV/AL 1880 CV	
Akumulatora lādētājs AL 1810 CV P4A	Mērvienība	Vērtība (izstr. nr. 14900)
Elektrotīkla spriegums	V (AC)	220–240
Elektrotīkla frekvence	Hz	50–60
Nominālā jauda	R	26
Akumulatora uzlādes spriegums	V (DC)	18
Maks. akumulatora uzlādes strāva	mA	1000
Akumulatora uzlādes laiks (aptuvenais)		
PBA 18 V 2,0 Ah W-B	min.	115
PBA 18 V 2,5 Ah W-B	min.	136
PBA 18 V 4,0 Ah W-C	min.	228
Pieļaujama uzlādes temperatūras diapazons	°C	0–35
Svars atbilstoši EPTA procedūrai 01:2014	kg	0,17
Aizsardzības klase		□ / II
Piemēroti POWER FOR ALL sistēmas akumulatori		PBA 18V

## 8. PIEDERUMI/REZERVES DAĻAS

GARDENA tērauda stieplu nezāju birste	Nodilušas tērauda stieplu birstes nomainībai.	Preces Nr. 14821
GARDENA neilona nezāju birste	Nodilušas neilona birstes nomainībai	Preces Nr. 14822
GARDENA sistēmas akumulators P4A PBA 18 V/45 P4A PBA 18 V/72	Akumulators papildu darba laikam vai maiņai.	Preces Nr. 14903 Preces Nr. 14905

GARDENA ātrais akumulatora lādētājs AL 1830 CV P4A

Lai ātri uzlādētu POWER FOR ALL sistēmas akumulatorus PBA 18 V..W-..

Preces Nr. 14901

## 9. GARANTĪJA/SERVISS

### 9.1. Produkta reģistrēšana

Reģistrējiet produktu vietnē [gardena.com/registration](http://gardena.com/registration).

### 9.2. Serviss

Skatiet pašreizējo servisa centra kontaktinformāciju aizmugurējā lapā un tiešsaistē:

- <https://www.gardena.com/lv/serviss-un-atbalsts/meklet-veikalu-servisa-centru/>

## 10. UTILIZĀCIJA

### 10.1. Nezāju birstes utilizācija (saskaņā ar Direktīvu 2012/19/ES/S.I. 2013 Nr. 3113)



Izstrādājumu nedrīkst izmest sadzīves atkritumos. No tā jāatbrīvojas saskaņā ar konkrētās valsts vides aizsardzības normatīviem.

### SVARĪGI!

→ Nododiet izstrādājumu utilizācijai vietējā atkritumu apsaimniekošanas uzņēmumā.

### 10.2. Akumulatora utilizācija



Akumulators satur litija jonu elementus, kas darbmūža beigās jālikvidē atsevišķi no parastajiem sadzīves atkritumiem.

Li-ion

### SVARĪGI!

1. Pilnībā izlādējiet litija jonu elementus (sazinieties ar GARDENA servisa centru).
2. Nodrošiniet, lai litija jonu elementu kontaktiem neveidotos īssavienojums, pārīlīmējot tos ar lenti.
3. Utilizējiet litija jonu elementus pareizi vietējā otrreizējās pārstrādes punktā.

## nl Onkruidborstel op accu EasyWeed 1800/18V P4A

Vertaling van de originele instructies.

1. VEILIGHEIDSAANWIJZINGEN	88
2. MONTAGE	91
3. BEDIENING	91
4. ONDERHOUD	92
5. OPBERGEN	92
6. STORINGEN VERHELPE	93
7. TECHNISCHE GEGEVENS	93
8. TOEBEHOREN/ONDERDELEN	94
9. GARANTIE/SERVICE	94
10. AFVOEREN	94

## 1. VEILIGHEIDSAANWIJZINGEN

### 1.1. Symbolen op het product



→ Lees de bedieningshandleiding.



→ Draag gehoorbescherming en een veiligheidsbril.





→ Stel het product niet bloot aan regen.



→ Houd omstanders op afstand.



→ Pas op voor rondvliegende onderdelen.



→ Verwijder de accu voordat u reiniging of onderhoud uitvoert.



→ Draag veiligheidsschoenen.



→ Pas op met scherpe borstels. De borstels blijven bewegen nadat het apparaat is uitgeschakeld.

## 1.2. Algemene veiligheidsaanwijzingen

### 1.2.1. Algemene veiligheidsaanwijzingen voor machines



#### WAARSCHUWING!

Lees alle veiligheidsaanwijzingen, instructies, afbeeldingen en specificaties die bij deze machine zijn meegeleverd.

Het niet opvolgen van de veiligheidsaanwijzingen en instructies kan leiden tot elektrische schokken, brand en/of ernstig letsel.

#### Bewaar alle waarschuwingen en instructies voor later gebruik.

De term "machine" die in de veiligheidsaanwijzingen wordt gebruikt, heeft betrekking op machines die op netspanning werken (met snoer) en op machines die op accu's werken (snoerloos).

#### 1) Veiligheid van het werkgebied

**a) Houd uw werkplek schoon en goed verlicht.** Rommelige of donkere werkplekken leiden tot ongelukken.

**b) Gebruik de machine niet in een explosiegevaarlijke omgeving, zoals in aanwezigheid van ontvlambare vloeistoffen, gassen of stof.** Machines creëren vonken, waardoor stof of dampen kunnen ontbranden.

**c) Houd kinderen en omstanders op afstand wanneer u de machine gebruikt.**

Als u afgeleid wordt, kunt u de controle over de machine verliezen.

#### 2) Elektrische veiligheid

**a) De stekker van de machine moet geschikt zijn voor het stopcontact.** Pas de stekker nooit aan. Gebruik geen adapterstekkers met gearde machines.

Ongewijzigde stekkers en overeenkomende stopcontacten verkleinen het risico op elektrische schokken.

**b) Vermijd fysiek contact met gearde oppervlakken zoals buizen, verwarmingen, fornuizen en koelkasten.** Er is een verhoogd risico op elektrische schokken als uw lichaam geaard is.

**c) Stel machines niet bloot aan regen of natte omstandigheden.** Als er water in een elektrisch apparaat binnendringt, wordt het risico op elektrische schokken groter.

**d) Gebruik het snoer niet om de machine te dragen of op te hangen, of om de stekker uit het stopcontact te trekken.** Houd het snoer uit de buurt van warmte, olie, scherpe randen en bewegende delen. Beschadigde of in de knoop geraakte kabels verhogen het risico op elektrische schokken.

**e) Als u buitenshuis met een machine werkt, mag u uitsluitend een verlengkabel gebruiken die geschikt is voor gebruik buitenshuis.** Het gebruik van een kabel die geschikt is voor gebruik buitenshuis, vermindert het risico op elektrische schokken.

**f) Als gebruik van de machine in een vochtige omgeving onvermijdelijk is, moet deze worden aangesloten achter een aardlekschakelaar.** Gebruik van een RCD vermindert het risico op elektrische schokken.

#### 3) Persoonlijke veiligheid

**a) Blijf alert, let goed op wat u doet en gebruik uw gezonde verstand bij het werken met een machine.** Gebruik geen elektrische apparaten als u moe bent of onder invloed van drugs, alcohol of medicijnen. Eén moment van onoplettendheid tijdens het gebruik van een elektrisch apparaat kan ernstig lichamelijk letsel tot gevolg hebben.

**b) Draag persoonlijke beschermingsmiddelen en draag altijd een veiligheidsbril.** Beschermingsmiddelen zoals een stofmasker, veiligheidsschoenen met antislipprofiel, een veiligheidshelm of gehoorbescherming in relevante werkomstandigheden beperken letsel.

**c) Voorkom dat de machine onbedoeld kan worden gestart.** Zorg dat de machine is uitgeschakeld voordat u deze aansluit op de voedingsbron en/of de accu, oppakt of draagt.

Het dragen van elektrische apparaten met uw vinger op de schakelaar of het inschakelen van stroom of accu terwijl de schakelaar op ON staat, kan makkelijk tot ongelukken leiden.

**d) Verwijder kalibratiegereedschap of moersleutels voordat u de machine inschakelt.** Gereedschap of sleutel dat in een draaiend deel van de machine achterblijft, kan letsel veroorzaken.

**e) Zorg voor een goede houding.** Zorg dat u te allen tijde stevig en in balans staat. Hierdoor hebt u een betere controle over het apparaat in onverwachte situaties.

**f) Draag geschikte kleding.** Draag geen losse kleding of sieraden. Houd uw haar, kleding en handschoenen uit de buurt van bewegende onderdelen. Losse kleding, sieraden of lang haar kunnen verstrikt raken in bewegende onderdelen.

**g) Als voorzieningen voor het afzuigen en opvangen van stof kunnen worden aangebracht, moeten deze op de juiste wijze worden aangesloten en gebruikt.** Het gebruik van stofopvang kan stofgerelateerde gevaren beperken.

**h) Laat u niet verleiden tot een vals gevoel van veiligheid en negeer nooit de veiligheidsvoorschriften voor machines, zelfs niet als u bekend bent met het elektrisch gereedschap en het vaak hebt gebruikt.** Een onzorgvuldige handeling kan binnen een fractie van een seconde leiden tot ernstig letsel.

#### 4) De machine gebruiken en verzorgen

**a) Overbelast de machine niet.** Gebruik het juiste apparaat voor uw werkzaamheden. Het juiste apparaat klaart de klus beter en veiliger, en op de snelheid die mag worden verwacht.

**b) Gebruik de machine niet als de schakelaar ervan defect is.** Apparaten die niet met de schakelaar kunnen worden bediend, zijn gevaarlijk en moeten worden gerepareerd.

**c) Haal de stekker uit het stopcontact en/of verwijder de accu voordat u de machine instelt, toebehoren verwisselt of de machine opbergt.** Deze voorzorgsmaatregelen beperken het risico op onbedoeld starten van de machine.

**d) Houd machines die u niet nodig hebt buiten bereik van kinderen en laat personen die onbekend zijn met de machine of deze instructies niet met de machine werken.** Elektrische apparaten zijn gevaarlijk in de handen van ongetrainde gebruikers.

**e) Onderhoud machines zorgvuldig.** Controleer het apparaat op verkeerde uittijning of ondeugdelijke bevestiging van bewegende onderdelen, breuk van onderdelen en andere afwijkingen die de werking van het apparaat negatief kunnen beïnvloeden. Laat beschadigde onderdelen repareren voordat u de machine gebruikt. Veel ongelukken worden veroorzaakt door slecht onderhouden apparaten.

**f) Houd snijgereedschappen scherp en schoon.** Goed onderhouden snijgereedschappen met scherpe snijranden zullen minder gauw vastlopen en zijn eenvoudiger onder controle te houden.

**g) Gebruik de machine, toebehoren, bitjes enz. in overeenstemming met deze instructies en houd rekening met de werkomstandigheden en het type werk dat moet worden uitgevoerd.** Als u het apparaat voor andere toepassingen gebruikt dan waarvoor het is bedoeld, kan er een gevaarlijke situatie ontstaan.

**h) Houd de handgrepen en grijppervlakken droog, schoon en vrij van olie en vet.** Vettige of anderszins glibberige handgrepen en grijppervlakken belemmeren veilige hantering en bediening van het apparaat in onverwachte situaties.

#### 5) Gebruik en verzorging van het accugereedschap

**a) Gebruik alleen acculaders die door de fabrikant worden aanbevolen om de accu's op te laden.**

Een lader die voor een bepaald type accu geschikt is, kan een risico op brand creëren als de lader met een andere accu wordt gebruikt.

**b) Gebruik alleen de bedoelde accu's voor de machines.** Als er andere accupacks worden gebruikt, bestaat er risico op letsel en brand.

**c) Houd de accu als deze niet wordt gebruikt uit de buurt van paperclips, munten, sleutels, spijkers, schroeven en andere kleine metalen voorwerpen die een overbrugging van de contacten zouden kunnen veroorzaken.** Als er kortsluiting tussen de accuaansluitingen ontstaat, kunnen er brandwonden of brand ontstaan.

**d) Er kan vloeistof uit de accu lekken als deze verkeerd wordt gebruikt.** Vermijd contact hiermee. Als u per ongeluk in contact komt met de vloeistof, afspoelen met water. Als er vloeistof in de ogen komt dient u medische hulp in te roepen. Vloeistof die uit de accu komt kan irritatie of brandwonden veroorzaken.

**e) Gebruik geen beschadigde of aangepaste accu.** Beschadigde of aangepaste accu's kunnen onvoorspelbaar gedrag vertonen, wat kan leiden tot brand, explosies of letsel.

**f) Stel een accu niet bloot aan vuur of hoge temperaturen.** Blootstelling aan vuur of temperaturen hoger dan 130°C kan een explosie veroorzaken.

**g) Volg alle laadinstructies op en laad de accu of het accugereedschap nooit op bij temperaturen die buiten het in de instructies gespecificeerde bereik vallen.** Onjuist laden of laden buiten het toegestane temperatuurbereik kan ertoe leiden dat de accu onbruikbaar wordt en het risico op brand vergroten.

#### 6) Service

**a) Laat uw machine alleen repareren door gekwalificeerd personeel en alleen met gebruik van originele reserveonderdelen.** Hierdoor blijft de veiligheid van de machine gehandhaafd.

**b) Voer nooit service uit aan beschadigde accu's.** Alle onderhoudswerkzaamheden aan accu's mogen uitsluitend worden uitgevoerd door de fabrikant of door erkende aftersales-servicecentra.

### 1.2.2. Veiligheidsinstructies voor onkruidborstels

→ Lees daarom eerst de instructies goed door. Zorg dat u vertrouwd bent met de bedieningselementen en het juiste gebruik van het product.

→ Laat kinderen of mensen die niet bekend zijn met deze instructies de onkruidborstel niet gebruiken. Er kunnen plaatselijke regels zijn met betrekking tot de minimumleeftijd voor het bedienen van dit apparaat.

- Gebruik de onkruidborstel nooit terwijl er mensen, in het bijzonder kinderen, of huisdieren in de buurt zijn.
- Denk erom dat de bediener of gebruiker verantwoordelijk is voor ongelukken of beschadigingen van andere mensen of hun eigendommen.
- Draag altijd gehoor- en oogbescherming, stevig schoeisel en een lange broek wanneer u de onkruidborstel gebruikt.
- Onderwerp het oppervlak waarop de onkruidborstel gebruikt gaat worden aan een grondige inspectie en verwijder alle stenen, stokken, draden, beenderen, en andere voorwerpen.
- Controleer het product vóór gebruik altijd visueel om er zeker van te zijn dat de onkruidborstel niet versleten of beschadigd is. Vervang een versleten of beschadigde onkruidborstel als set, om onbalans te voorkomen.
- Gebruik alleen door de fabrikant aanbevolen onderdelen en toebehoren.
- Gebruik de onkruidborstel alleen als er voldoende licht is.
- Zorg ervoor dat u altijd stevig staat op hellingen.
- Ren nooit terwijl u de onkruidborstel gebruikt.
- Wees uiterst voorzichtig wanneer u de onkruidborstel naar u toe trekt.
- Zorg dat de onkruidborstel is gestopt voordat u deze over andere oppervlakken dan gras beweegt en wanneer u de onkruidborstel vervoert.
- Gebruik het product alleen met een juist aangebrachte en intacte veiligheidsafscherming.
- Wijzig de instellingen van de motorregelaar niet en laat de motor geen overtoeren maken.
- Start de onkruidborstel voorzichtig volgens de instructies en houd hem uit de buurt van uw voeten.
- Start de onkruidborstel niet wanneer er een omstander voor staat.
- Plaats nooit uw handen of voeten in de buurt van of onder roterende delen.
- Schakel in de volgende gevallen altijd de motor uit en haal de stekker uit het stopcontact:
  - om een verstopping uit de onkruidborstel te verwijderen
  - om de onkruidborstel te inspecteren, te reinigen of er werkzaamheden aan uit te voeren
  - om de onkruidborstel te inspecteren en repareren nadat deze een vreemd voorwerp heeft geraakt
  - om de onkruidborstel te inspecteren in geval van abnormale trillingen
- Draai alle schroeven regelmatig vast om losraken en speling te voorkomen.
- Houd de onkruidborstel vrij van gras, bladeren en overmatig vet, om het brandgevaar te verminderen.
- Vervang versleten of beschadigde onderdelen.
- Probeer de onkruidborstel niet te repareren, tenzij u hier competent in bent.

### 1.3. Aanvullende eiligheidsaanwijzingen

#### 1.3.1. Gebruik

De **snoerloze onkruidborstel van GARDENA** is bedoeld voor het verwijderen van onkruid uit de ruimte tussen bestrating en panelen in privétuinen en volkstuinten.

Het product is ongeschikt voor continubedrijf (professioneel gebruik).

#### 1.3.2. Veiligheidsaanwijzingen voor accu's en acculaders



**Lees alle veiligheidsaanwijzingen en instructies, en instructies.**

Het niet opvolgen van de veiligheidsaanwijzingen en instructies kan leiden tot elektrische schokken, brand en/of ernstig letsel.

**Bewaar deze instructies op een veilige plaats.** Gebruik de acculader alleen als u bekend bent met alle functies en deze onbepaald kunt uitvoeren of de juiste instructies hebt ontvangen.

- **Gebruik het product niet in explosieve atmosferen.**
- **Houd toezicht op kinderen tijdens gebruik, reiniging en onderhoud.** Daarmee wordt gewaarborgd dat kinderen niet met de acculader spelen.
- **Laad alleen Li-ion accu's van het POWER FOR ALL-systeem van het type PBA 18V vanaf een capaciteit van 1,5 Ah (vanaf 5 accucellen) op. De accuspanning moet passen bij de accu-oplaadspanning van de acculader. Laad geen niet-oplaadbare accu's op.** Anders bestaat er gevaar voor brand of explosie.
- **Stel de acculader niet bloot aan regen of natte omstandigheden.** Als er water in een elektrisch apparaat binnendringt, wordt het risico op elektrische schokken groter.
- **Houd de acculader schoon.** Vuil vormt een gevaar voor elektrische schok.
- **Controleer de acculader, kabel en stekker altijd voorafgaand aan het gebruik. Gebruik de acculader niet als u schade opmerkt. Open de acculader niet zelf. Zorg ervoor dat reparaties alleen worden uitgevoerd door gekwalificeerd personeel dat uitsluitend originele reserveonderdelen gebruikt.** Beschadigde acculaders, kabels en stekkers verhogen het risico op een elektrische schok.
- **Gebruik de acculader niet op gemakkelijk brandbare oppervlakken (zoals papier, textiel, enz.) of in brandbare omgevingen.** Er bestaat brandgevaar omdat de acculader tijdens het opladen warm wordt.
- **Dek de ventilatiesleuven van de acculader niet af.** Anders kan de acculader oververhit raken, waardoor deze niet meer naar behoren werkt.
- **Gebruik alleen acculaders die door de fabrikant worden aanbevolen om de accu's op te laden.** Een acculader die geschikt is voor het ene type accu, kan brandgevaar veroorzaken als deze gebruikt wordt met andere accu's.
- **Er kunnen ook dampen ontsnappen als de accu beschadigd is of verkeerd wordt gebruikt.** Zorg ervoor dat de ruimte goed is geventileerd en roep medische hulp in als u nadelige gevolgen ervaart. De dampen kunnen de luchtwegen prikkelen.

- **Als het accupack verkeerd wordt gebruikt, kan er vloeistof uit de accu komen; zorg dat u deze niet aanraakt. Als u per ongeluk in contact komt met de vloeistof, afspoeien met water. Wanneer de vloeistof in de ogen komt, moet u bovendien een arts raadplegen.** Vloeistof die uit de accu komt kan irritatie of brandwonden veroorzaken.
- Als de aansluitkabel moet worden vervangen, moet dit worden uitgevoerd door GARDENA of door een erkend aftersales-servicecentrum voor GARDENA-machines om veiligheidsrisico's te voorkomen.
- **Deze veiligheidsaanwijzingen gelden alleen voor lithium-ion accu's van het POWER FOR ALL-systeem PBA 18V.**
- Gebruik de accu alleen met producten van POWER FOR ALL-systeemfabrikanten. Alleen zo wordt de accu beschermd tegen gevaarlijke overbelasting.
- **Gebruik alleen acculaders die door de fabrikant worden aanbevolen om de accu's op te laden.** Een acculader die geschikt is voor het ene type accu, kan brandgevaar veroorzaken als deze gebruikt wordt met andere accu's.
- **De accu wordt gedeeltelijk geladen geleverd.** Om de volledige capaciteit van de accu te kunnen benutten, moet u de accu volledig opladen in de acculader, voordat u de accu voor de eerste keer gebruikt.
- Houd batterijen uit de buurt van kinderen.
- **Open de accu niet.** Er bestaat gevaar voor kortsluiting.
- **Er kunnen dampen ontsnappen als de accu beschadigd is of verkeerd wordt gebruikt. De accu kan in brand vliegen of exploderen.** Zorg ervoor dat de ruimte goed is geventileerd en roep medische hulp in als u nadelige gevolgen ervaart. De dampen kunnen de luchtwegen prikkelen.
- **Bij verkeerd gebruik of als de accu beschadigd is, kan brandbare vloeistof uit de accu ontsnappen; vermijd contact hiermee. Als u per ongeluk in contact komt met de vloeistof, afspoeien met water. Wanneer de vloeistof in de ogen komt, moet u bovendien een arts raadplegen.** Vloeistof die uit de accu komt kan irritatie of brandwonden veroorzaken.
- **Als de accu defect is, kan er vloeistof lekken en kunnen aangrenzende voorwerpen nat worden. Controleer betreffende onderdelen.** Reinig ze of vervang ze indien nodig.
- **Sluit de accu niet kort. Als het accupack niet gebruikt wordt, houd hem dan uit de buurt van andere metalen voorwerpen, zoals paperclips, munten, sleutels, spijkers, schroeven of andere kleine metalen voorwerpen die een verbinding tussen de twee klemmen kunnen maken.** Kortsluiting tussen de accucontacten kan brandwonden of brand veroorzaken.
- **De accucontacten kunnen heet zijn na gebruik. Wees voorzichtig met de hete contacten, wanneer u de accu verwijdert.**
- **De accu kan beschadigd raken door puntige voorwerpen zoals een spijker of schroevendraaier of door externe kracht.** Er kan kortsluiting ontstaan en de accu kan in brand vliegen, gaan roken of exploderen of oververhit raken.
- **Voer nooit service uit aan beschadigde accupacks.** Service aan accupacks mag alleen worden uitgevoerd door de fabrikant of geautoriseerde dienstverleners.
- **Bescherm de accu tegen hitte, waaronder langdurige blootstelling aan zonlicht, vuur, vuil, water en vocht.** Er bestaat explosie- en kortsluitgevaar.
- **Gebruik en bewaar de accu alleen bij een omgevingstemperatuur tussen -20 en +50 °C.** Laat de accu bijv. niet 's zomers in uw auto liggen. Bij temperaturen < 0 °C kunnen de prestaties afnemen, afhankelijk van het apparaat.
- **Laad de accu alleen op bij een omgevingstemperatuur tussen 0 en +35 °C.** Opladen buiten het temperatuurbereik kan de accu beschadigen en het risico op brand vergroten.
- **Laat de accu na gebruik ten minste 30 minuten lang afkoelen, voordat u deze oplaadt of opbergt.**

#### 1.3.3. Aanvullende veiligheidsaanwijzingen voor elektriciteit



#### GEVAAR!

##### Risico op hartstilstand

Dit product genereert tijdens bedrijf een elektromagnetisch veld. Dit elektromagnetische veld kan de functionaliteit van actieve of passieve medische implantaten (bijv. pacemakers) beïnvloeden, wat kan leiden tot ernstig letsel of de dood.

- Raadpleeg uw arts en de fabrikant van uw implantaat voordat u dit product gebruikt.
- Verwijder de accu wanneer u het product niet gebruikt.

- Stel de accu en acculader niet bloot aan regen, water of natte omstandigheden.
- Vermijd overmatig gebruik van het product om oververhitting van de motor en accu te voorkomen.
- Verwijder de accu onmiddellijk in geval van nood.

#### 1.3.4. Aanvullende persoonlijke veiligheidsaanwijzingen



#### GEVAAR!

##### Gevaar van verstikking

Kleine onderdelen kunnen eenvoudig worden ingeslikt. De polyzak vormt ook verstikkingsgevaar voor kinderen.

- Houd kleine kinderen tijdens de montage van het product uit de buurt.

- Gebruik alleen GARDENA-toebehoren. *Ongeschikte borstels kunnen leiden tot een verhoogd risico op storingen of rondvliegende voorwerpen.*

- Gebruik het product alleen als de veiligheidsafscherming is aangebracht.
- Raak geen bewegende delen aan.
- Staak het gebruik van het product voordat u moe wordt of uitgeput raakt.
- Voer vóór gebruik altijd een korte test uit om te controleren wat het effect van het product is op de oppervlakken van de bestrating of panelen.



## GEVAAR!

### Risico op letsel

- Als u de accu plaatst, kunnen uw vingers bekneld raken.  
→ Let op uw vingers.

## 2. MONTAGE



## GEVAAR!

### Risico op letsel

- Als het product onbedoeld wordt gestart, kunnen mensen gewond raken door de onkruidborstel.
- Verwijder de accu voordat u het product monteert.
  - Raak geen bewegende delen aan.

### 2.1. Omvang van de levering

	Art. 14820-20	Art. 14820-55
Snoerloze onkruidborstel	x	x
Borstel van staaldraad	x	x
Acculader	x	-
Accu (2 Ah)	x	-
Gebruikershandleiding	x	x

De onkruidborstel wordt voorgeassembleerd geleverd.

### 2.2. De borstel vervangen [afb. A1]

GARDENA-reserveonderdelen zijn beschikbaar bij uw GARDENA-dealer of de GARDENA-service.

Er zijn twee GARDENA-onkruidborstels verkrijgbaar:

- **GARDENA-onkruidborstel van staaldraad, art. 14821:**  
Voor zware vervuiling van ruimtes tussen stevige oppervlakken.
  - **GARDENA-onkruidborstel van nylon, art. 14822:**  
Voor zachte reiniging van krasgevoelige oppervlakken.
- Gebruik alleen een originele **GARDENA-onkruidborstel**.

Draag veiligheidshandschoenen om letsel door de onkruidborstel te voorkomen.

1. Draai de inbusbout ① los met een inbusleutel (breedte 4 mm) door deze **rechtsom te draaien (linkse schroefdraad)**.
2. Verwijder de inbusbout ① samen met de sluitring ② uit de onkruidborstelhouder ④.
3. Trek de onkruidborstel ③ zijwaarts uit de onkruidborstelhouder ④ en trek de onkruidborstel ③ omlaag uit de veiligheidsafscherming ⑤. Zorg daarbij dat de onkruidborstelhouder ④ op de as blijft zitten.
4. Schuif de gewenste nieuwe onkruidborstel ③ van onderaf in de veiligheidsafscherming ⑤ en plaats de onkruidborstel ③ op de onkruidborstelhouder ④.
5. Plaats de sluitring ② op de onkruidborstelhouder ④.
6. Steek de inbusbout ① in de onkruidborstelhouder ④.
7. Draai de inbusbout ① in de onkruidborstelhouder ④ met een inbusbout (breedte 4 mm) door deze **linksom te draaien (linkse schroefdraad)**.

## 3. BEDIENING



## GEVAAR!

### Risico op letsel

- Als het product onbedoeld wordt gestart, kunnen mensen gewond raken door de onkruidborstel.
- Verwijder de accu voordat u het product afstelt.

### 3.1. De accu opladen [afb. O1/O2/O3]



## VOORZICHTIG!

### Materiële schade

- Als de spanning van de voedingsbron niet overeenkomt met de specificaties op het typeplaatje van de acculader, kan de acculader beschadigd raken.
- Let op de netspanning.

Het slimme laadproces detecteert automatisch de laadstatus van de accu en laadt deze op met de optimale laadstroom, afhankelijk van de accu-temperatuur en de accuspanning. Dit beschermt de accu en houdt deze volledig opgeladen wanneer deze in de acculader wordt bewaard.

1. Druk op de ontgrendelknop ① en verwijder de accu ② uit de accuhouder ③.
2. Sluit de acculader ④ aan op een stopcontact.
3. Schuif de acculader ④ op de accu ②.

Wanneer de acculaadindicator ⑤ op de acculader groen knippert, wordt de accu opgeladen.

Wanneer de acculaadindicator ⑤ op de acculader permanent groen brandt, is de accu volledig opgeladen (oplaadduur, zie 7. TECHNISCHE GEGEVENS).

Controleer regelmatig de laadtoestand tijdens het opladen.

4. Wanneer de accu ② volledig is opgeladen, kan de accu worden ② losgekoppeld van de ④ acculader.

### 3.2. Wat de indicatie-elementen betekenen

#### 3.2.1 Acculaadindicator op de acculader [afb. O3]

Acculaadindicator knippert ⑤



De laadcyclus wordt aangegeven door het knipperen van de acculaadindicator ⑤.

**Opmerking:** De laadcyclus kan alleen worden uitgevoerd als de temperatuur van de accu binnen het toegestane laadtemperatuurbereik ligt, zie 7. TECHNISCHE GEGEVENS.

De acculaadindicator brandt continu ⑥



Een **continu brandend lampje** op de acculaadindicator ⑤ geeft aan dat de accu volledig is opgeladen, of dat de temperatuur van de accu zich buiten het toegestane laadtemperatuurbereik bevindt en er daarom niet kan worden opgeladen. Nadat het toegestane temperatuurbereik is bereikt, wordt de accu opgeladen.

Als de accu niet is geplaatst, geeft een **continu brandend lampje** op de acculaadindicator ⑤ aan dat de stekker in het stopcontact is gestoken en de acculader klaar is voor gebruik.

#### 3.2.2 Laadindicatie ⑥ van de accu op het product [afb. O4/O7]

Na het starten van het product wordt de acculaadstatusindicator ⑥ gedurende 5 seconden weergegeven.

Acculaadstatusindicator	Acculaadstatus
①, ② en ③ branden groen	67 - 100% opgeladen
① en ② branden groen	34 - 66% opgeladen
① brandt groen	11 - 33% opgeladen
① knippert groen	0 - 10% opgeladen

#### Als de led ① groen knippert, moet de accu worden opgeladen.

Als de storingsled ⑦ brandt of knippert, zie "6. STORINGEN VERHELPELEN".

### 3.3. Werkpositie [afb. O5]

- Houd de snoerloze onkruidborstel rechtop met de ene hand op de handgreep ⑥ en de andere hand op de extra handgreep ⑦.

### 3.4. De positie van de extra handgreep aanpassen [afb. O6]



## GEVAAR!

### Risico op letsel

- Bij het afstellen van de extra handgreep bestaat het risico dat uw vingers bekneld raken.
- Let op uw vingers bij het afstellen van de extra handgreep.

De positie van de extra handgreep kan in stappen worden afgestemd op uw lengte.

Wanneer de snoerloze onkruidborstel juist is afgesteld op uw lengte, staat u rechtop in de juiste houding en raakt de onkruidborstel het oppervlak dat u wilt schoonmaken in de werkpositie.

1. Trek aan de hendel ⑧.
2. Kantel de extra handgreep ⑦ in de gewenste positie.
3. Laat de hendel ⑧ weer los tot deze vergrendelt.

### 3.5. De lengte van de steel aanpassen [afb. O6]



#### GEVAAR!

##### Risico op letsel

Wanneer de steel volledig is ingeschoven (transportstand), bevindt de handgreep zich te dicht bij de borstels.

→ Start de snoerloze onkruidborstel alleen als de steel is uitgeschoven.

De lengte van de steel kan traploos worden afgesteld aan de hoogte van de behuizing.

1. Draai de klemmof ⑨ los.
2. Trek de steel; ⑩ uit tot de vereiste lengte.
3. Draai de klemmof ⑨ weer vast.

### 3.6. De snoerloze onkruidborstel starten/stoppen [afb. O1/O5/O7]



#### GEVAAR!

##### Risico op overlijden

Als u tijdens het gebruik van het product kabels beschadigt die niet direct zichtbaar zijn, kan dit leiden tot letsel of overlijden.

→ Controleer de werkplek op verborgen kabels voordat u het product gebruikt. Verwijder ze indien nodig.

→ Houd omstanders op afstand.  
→ Draag veiligheidsschoenen.



#### GEVAAR!

##### Risico op letsel

Als het product niet stopt wanneer de starthendel wordt losgelaten, kunnen er mensen gewond raken.

→ De veiligheidsvoorzieningen of schakelaars mogen nooit overbrugd worden. De starthendel mag bijvoorbeeld niet aan de hendel worden bevestigd.



#### GEVAAR!

##### Risico op letsel

Als het product zonder veiligheidsbescherming wordt gebruikt, kunnen u en omstanders letsel oplopen door rondvliegende onderdelen.

→ Gebruik het product alleen als de veiligheidsafscherming is aangebracht.

→ Draag een veiligheidsbril.  
→ Houd omstanders op afstand.



#### GEVAAR!

##### Risico op letsel

Het geluid van het product tijdens gebruik kan uw gehoor beschadigen.

→ Draag gehoorbescherming tijdens het gebruik van het product.

#### 3.6.1 De onkruidborstel starten

1. Controleer op kleine stenen in de onkruidborstels voordat u deze start. Verwijder ze indien aanwezig.
2. Duw de accu ⑤ in de accuhouder ① tot u deze hoort vastklikken.
3. Plaats de snoerloze onkruidborstel parallel aan het geleidingswiel en de borstel op de voeg die u wilt reinigen. Houd de snoerloze onkruidborstel onder de werkhoek en zorg dat de rubberen lip op de beschermkap zich vlak boven de grond bevindt.
4. Druk met één vinger op de veiligheidsvergrendeling ⑪ en houd de snoerloze onkruidborstel met de ene hand vast aan de handgreep ⑥ en met de andere hand aan de extra handgreep ⑦.
5. Trek de starthendel ⑫ naar de handgreep ⑥.

*De snoerloze onkruidborstel start en de acculaadstatusindicator ④ wordt gedurende 5 seconden weergegeven.*

#### 3.6.2 De onkruidborstel stoppen

1. Laat de starthendel ⑫ los.  
*De snoerloze onkruidborstel stopt.*
2. Druk op de ontgrendelknop ① en verwijder de accu ⑤ uit de accuhouder ①.

### 3.7. Het toerental van de onkruidborstel aanpassen [afb. O7]

U kunt het toerental van de onkruidborstel variabel instellen van **min. 700 t/m max. 1800 tpm.**

→ Draai de vermogensregelaar ⑬ in de gewenste stand.

## 4. ONDERHOUD



#### GEVAAR!

##### Risico op letsel

Als het product onbedoeld wordt gestart, kunnen mensen gewond raken door de onkruidborstel.

→ Verwijder de accu voordat u onderhoud uitvoert aan het product.  
→ Raak geen bewegende delen aan.

#### 4.1. De onkruidborstel reinigen [afb. M1]



#### GEVAAR!

##### Risico op letsel en materiële schade

Als u het product niet juist reinigt, kan dit mensen verwonden en het product beschadigen.

→ Gebruik geen water of waterstraal (vooral geen waterstraal onder hoge druk) om het product te reinigen.  
→ Gebruik geen chemicaliën, waaronder benzine of oplosmiddelen, om het product te reinigen. Een aantal van deze stoffen kunnen belangrijke kunststoffen onderdelen vernietigen.

De ventilatiesleuven moeten altijd schoon worden gehouden.

1. Gebruik een vochtige doek om de snoerloze onkruidborstel te reinigen.
2. Gebruik een zachte borstel om de ventilatiesleuven ⑭ te reinigen. Gebruik geen schroevendraaier.
3. Reinig alle bewegende delen na elk gebruik.

#### 4.2. De borstel vervangen

Als de behuizing van de snoerloze onkruidborstel door slijtage de grond raakt tijdens het reinigen van voegen, moet de borstel worden vervangen.

→ Vervang de borstel (zie "2.2. DE BORSTEL VERVANGEN").

#### 4.3. De accu en acculader reinigen



#### GEVAAR!

##### Risico op letsel

Als u de accu plaatst, kunnen uw vingers bekneld raken.

→ Let op uw vingers.

Het oppervlak en de contacten van de accu en acculader moeten schoon en droog zijn voordat de accu wordt aangesloten op de acculader.

→ Gebruik geen stromend water.

##### 4.3.1 De accu reinigen

Gebruik nooit chemische middelen om de accu te reinigen.

→ Gebruik een zachte, schone, droge borstel om de ventilatiesleuven en de contacten van de accu van tijd tot tijd schoon te maken.

##### 4.3.2 De acculader reinigen

→ Gebruik een zachte, droge doek om de contacten en de kunststof onderdelen schoon te maken.

## 5. OPBERGEN

#### 5.1. Buitenbedrijfstelling

**Het product moet uit de buurt van kinderen worden opgeborgen.**

1. Laat de accu na gebruik afkoelen voordat u deze oplaadt of opbergt.
2. Verwijder de accu.
3. Laad de accu op.
4. Reinig de onkruidborstel, de accu en de acculader (zie 4. ONDERHOUD).

5. Bewaar de onkruidborstel, accu en acculader op een droge, afgesloten en vorstvrije plaats.
6. Bewaar de onkruidborstel niet rechtop op de borstel.  
Dit voorkomt vervorming van de borstel.

#### Opmerking:

Reparaties mogen uitsluitend worden uitgevoerd door GARDENA-servicecentra of door gespecialiseerde dealers die zijn goedgekeurd door GARDENA.

- Neem contact op met uw GARDENA-servicecentrum in geval van andere storingen (zie achterzijde).

## 6. STORINGEN VERHELPE

**⚠ GEVAAR!**  
**Risico op letsel**  
Als het product onbedoeld wordt gestart, kunnen mensen gewond raken door de onkruidborstel.  
→ Verwijder de accu voordat u onderhoud uitvoert aan het product.  
→ Raak geen bewegende delen aan.

Probleem	Mogelijke oorzaak	Oplossing
<b>De onkruidborstel is geblokkeerd.</b>	De onkruidborstel wordt geblokkeerd door een obstructie.	→ Verwijder de obstructie.
<b>De beschermkap ⑤ is beschadigd.</b>	De beschermkap ⑤ vertoont barsten of gaten.	→ Vervang de beschermkap ⑤. → Neem hiervoor contact op met GARDENA Service.
<b>De onkruidborstel maakt niet goed schoon of trilt.</b>	De onkruidborstel is versleten.	→ Vervang de onkruidborstel.
<b>De onkruidborstel stopt niet.</b>	De starthendel zit vast.	→ Verwijder de accu en maak de starthendel los.
<b>De onkruidborstel start niet of stopt niet.</b> <i>De led ① knippert groen [afb. O4].</i>	De accu is plat to leeg.	→ Laad de accu op.
<b>De onkruidborstel start niet of stopt niet.</b> <i>De storingsled ④ brandt rood [afb. O4].</i>	De accu temperatuur ligt buiten het toegestane bereik. Er bevinden zich waterdruppels of vocht tussen de accucontacten.	→ Wacht tot de accu temperatuur weer tussen 0 en +45 °C ligt. → Gebruik een droge doek om de waterdruppels of vocht te verwijderen.
	De motor wordt geblokkeerd door een obstructie.	→ Verwijder de obstructie.
<b>De onkruidborstel start niet of stopt niet.</b> <i>De storingsled ④ knippert rood [afb. O4].</i>	Het product is beschadigd.	→ Neem contact op met de GARDENA-service.
<b>De onkruidborstel start niet of stopt niet.</b> <i>De storingsled ④ brandt niet [afb. O4].</i>	De accu is niet volledig in de accuhouder geplaatst. De accu is beschadigd.	→ Duw de accu volledig in de batterijhouder tot u hem hoort vastklikken. → Vervang de accu.
	Het product is beschadigd.	→ Neem contact op met de GARDENA-service.
<b>De laadcyclus is niet mogelijk.</b> <i>De acculaadindicator ③ brandt continu groen.</i>	De accu is niet (juist) aangesloten. De accucontacten zijn vuil.	→ Sluit de accu correct aan op de acculader. → Reinig de accucontacten (bijv. door de accu meerdere keren aan te sluiten en weer los te koppelen). → Vervang de accu indien nodig.
	De accu temperatuur ligt buiten het toegestane bereik.	→ Wacht tot de accu temperatuur weer tussen 0 en +45 °C ligt.
	De accu is beschadigd.	→ Vervang de accu.
<b>De laadcyclus is niet mogelijk.</b> <i>De acculaadindicator ③ brandt niet.</i>	De stekker van de acculader is niet goed aangesloten. Het stopcontact, het netsnoer of de acculader is beschadigd.	→ Steek de stekker volledig in het stopcontact. → Controleer de netspanning. Laat de acculader indien nodig controleren door een erkende dealer of door GARDENA-service.

## 7. TECHNISCHE GEGEVENS

Snoerloze onkruidborstel	Eenheid	Waarde (art. 14820)
<b>Toerental van borstel (min./max.)</b>	tpm	700-1800
<b>Diameter van de staaldraadborsel</b>	mm	110
<b>Gewicht (zonder accu)</b>	kg	2,2
<b>Geluidsrukniveau L<sub>PA</sub><sup>1)</sup></b>	dB	67
<b>Onzekerheidsmarge k<sub>PA</sub></b>		3
<b>Geluidsenergieniveau L<sub>WA</sub><sup>2)</sup> gemeten/gegarandeerd</b>		87 / 90
<b>Onzekerheidsmarge k<sub>WA</sub></b>	dB(A)	3
<b>Hand-/armtrilling a<sub>vhw</sub><sup>1)</sup></b>	m/s <sup>2</sup>	≤ 2,5
<b>Onzekerheidsmarge k<sub>vhw</sub></b>		1,5

Meetmethoden volgens:

- 1) EN 62841-4-4 2) RL 2000/14/EC / S.I. 2001 nr.1701

**Opmerking:** De gespecificeerde trillingsemisiewaarde is gemeten conform een gestandaardiseerde testmethode en kan worden gebruikt om elektrisch gereedschap te vergelijken. Deze waarde kan ook worden gebruikt voor een eerste beoordeling van de blootstelling. De trillingsemisiewaarde kan tijdens het werkelijke gebruik van het elektrische gereedschap variëren, afhankelijk van de manier waarop het gereedschap wordt gebruikt. Als veiligheidsmaatregel mag u niet langer dan één uur zonder onderbreking met de machine werken.

Systeemaccu PBA 18 V 2,0 Ah W-B	Eenheid	Waarde (art. 14902)
<b>Accuspanning</b>	V (DC)	18
<b>Accucapaciteit</b>	Ah	2,0
<b>Aantal cellen (Li-ion)</b>		5
<b>Geschikte acculaders voor het POWER FOR ALL-systeem</b>	AL 1810 CV/AL 1815 CV/AL 18V-20/AL 1830 CV/AL 1880 CV	

Acculader AL 1810 CV P4A	Eenheid	Waarde (art. 14900)
<b>Netspanning</b>	V (AC)	220 – 240
<b>Netfrequentie</b>	Hz	50-60
<b>Nominaal vermogen</b>	W	26
<b>Accu-oplaadspanning</b>	V (DC)	18
<b>Max. acculaadstroom</b>	mA	1000

<b>Oplaadtijd van accu (bij benadering)</b>		
<b>PBA 18 V 2,0 Ah W-B</b>	min.	115
<b>PBA 18V 2,5Ah W-B</b>	min.	136
<b>PBA 18V 4,0Ah W-C</b>	min.	228
<b>Toegestaan laadtemperatuurbereik</b>	°C	0-35
<b>Gewicht conform EPTA-procedure 01:2014</b>	kg	0,17

<b>Beschermingsklasse</b>		□/II
<b>Geschikte POWER FOR ALL-systeemaccu's</b>		PBA 18V

## 8. TOEBEHOREN/ONDERDELEN

<b>GARDENA-onkruidborstel van staaldraad</b>	Ter vervanging van een versleten staaldraadborstel.	<b>Art. 14821</b>
<b>GARDENA-onkruidborstel van nylon</b>	Ter vervanging van een versleten nylon borstel.	<b>Art. 14822</b>
<b>GARDENA-systeemaccu P4A PBA 18V/45 P4A PBA 18V/72</b>	Accu voor extra looptijd of voor vervanging.	<b>Art. 14903</b> <b>Art. 14905</b>
<b>GARDENA-accusnellader AL 1830 CV P4A</b>	Voor het snel laden van POWER FOR ALL-systeemaccu's PBA 18V..W-..	<b>Art. 14901</b>

## 9. GARANTIE/SERVICE

### 9.1. Productregistratie

Registreer uw product op [gardena.com/registration](https://www.gardena.com/registration).

### 9.2. Service

U vindt de actuele contactgegevens van onze service op de achterzijde en online:

- België: <https://www.gardena.com/be-fr/c/assistance/contact>
- Nederland: <https://www.gardena.com/nl/c/ondersteuning/contact>
- Andere landen: <https://www.gardena.com/int/support/advice/contact/>

## 10. AFVOEREN

### 10.1. Verwijdering van de onkruidborstel (overeenkomstig Richtlijn 2012/19/EU/S.l. 2013 nr. 3113):



Het product mag niet met het normale huishoudelijke afval worden afgevoerd. Het moet volgens de geldende lokale milieuvorschriften worden afgevoerd.

#### BELANGRIJK!

→ Voor het product via uw plaatselijke recyclinginstantie af.

### 10.2. De accu afvoeren:



De accu bevat lithium-ioncellen die aan het einde van hun levensduur afzonderlijk van het gewone huisvuil moeten worden afgevoerd.

Li-ion

#### BELANGRIJK!

1. Ontlaad de lithium-ioncellen volledig (neem hiervoor contact op met GARDENA-service).
2. Zorg ervoor dat de contacten van de lithium-ion-cel geen kortsluiting veroorzaken door er tape overheen te plaatsen.
3. Voer de lithium-ion-cellen op de juiste wijze af bij of via het plaatselijke inzamelpunt voor recycling.

## no Batteridrevet ugressbørste EasyWeed 1800/18V P4A

### Oversettelse av de opprinnelige anvisningene.

1. SIKKERHETSADVARSLER	94
2. MONTERING	96
3. BRUK	96
4. VEDLIKEHOLD	97
5. OPPBEVARING	98
6. FEILSØKING	98
7. TEKNISKE DATA	98
8. TILBEHØR/RESERVEDELER	99
9. GARANTI/SERVICE	99
10. KASSERING	99

## 1. SIKKERHETSADVARSLER

### 1.1. Symboler på produktet



→ Les bruksanvisningen.



→ Bruk hørselsvern og vernebriller.



→ Produktet må ikke utsettes for regn.



→ Hold tilskuere på avstand.



→ Se opp for flyvende deler.



→ Ta ut batteriet før rengjøring og vedlikehold.



→ Bruk vernesko.



→ Se opp for skarpe børster. Børstene fortsetter å kjøre etter at de er slått av.

### 1.2. Generelle sikkerhetsadvarsler

#### 1.2.1. Generelle sikkerhetsadvarsler for maskin



#### ADVARSEL!

**Les alle sikkerhetsadvarsler, instruksjoner, illustrasjoner og spesifikasjoner som fulgte med denne maskinen.**

*Hvis du ikke følger sikkerhetsadvarslene og -instruksjonene, kan det føre til elektrisk støt, brann og/eller alvorlig personskade.*

#### Ta vare på alle advarsler og instruksjoner for fremtidig bruk.

Ordet «maskin» slik det er brukt i sikkerhetsadvarslene, refererer til maskiner som drives av nettstrøm (med ledning), og til batteridrevne (trådløse) maskiner.

#### 1) Sikkerhet på arbeidsområdet

**a) Hold arbeidsområdet rent og godt opplyst.** Sølete eller mørke arbeidsområder fører til ulykker.

**b) Maskiner må ikke brukes i omgivelser der det er fare for eksplosjon, for eksempel der det finnes brennbare væsker, gasser eller støv.** Maskiner danner gnister som kan antenne støv eller damp.

**c) Hold barn og tilskuere på avstand når du bruker maskinen.** Distraksjoner kan føre til at du mister kontroll over maskinen.

#### 2) Elektrisk sikkerhet

**a) Støpselet til maskinen må passe til stikkkontakten. Du må aldri modifisere støpselet på noen måte. Ikke bruk adapterstøpsel sammen med jordede maskiner.** Når støpselet ikke er modifisert og stikkkontakten passer, vil dette redusere faren for elektrisk støt.

**b) Unngå kroppskontakt med gjenstander som er jordet, for eksempel rør, radiatorer, komfyrer og kjøleskap.** Faren for elektrisk støt øker hvis kroppen til brukeren er jordet.

**c) Maskiner må ikke utsettes for regn eller våte forhold.** Hvis det kommer vann inn i en maskin, øker faren for elektrisk støt.

**d) Ikke misbruk ledningen ved å bruke den til å bære maskinen, henge den opp eller trekke støpselet ut av stikkkontakten. Hold ledningen unna varme, olje, skarpe kanter og bevegelige deler.** Skadde eller sammenflokete ledninger øker faren for elektrisk støt.

**e) Når en maskin brukes utendørs, må det brukes en skjøteledning som er egnet for utendørs bruk.** Bruk av ledning for utendørs bruk reduserer faren for elektrisk støt.

**f) Hvis en maskin må brukes på et fuktig sted, bør den være koblet til en strømkrets som er beskyttet av jordfeilbryter.** Bruk av jordfeilbryter reduserer faren for elektrisk støt.

#### 3) Personlig sikkerhet

**a) Vær oppmerksom, følg med på det du gjør, og bruk sunn fornuft når du bruker en maskin. Ikke bruk en maskin hvis du er trett eller påvirket av narkotika, alkohol eller medisiner.** Et øyeblikks uoppmerksomhet under bruk av maskiner kan føre til alvorlig personskade.

**b) Bruk personlig verneutstyr og bruk alltid vernebriller.** Bruk av personlig verneutstyr som støvmaske, sklisikre vernesko, vernehjelm eller hørselsvern der det er relevant, reduserer risikoen for personskader.

**c) Unngå utilsiktet oppstart av maskinen. Sørg for at maskinen er slått av, før du kobler den til strømkilden og/eller batteriet, løfter eller bærer den.** Hvis du bærer en maskin påslått eller med en finger på bryteren, kan det lett oppstå ulykker.

**d) Fjern kalibreringsverktøy eller skiftenøkler før du slår på maskinen.** Et verktøy eller en skiftenøkkel som er igjen inne i en roterende del av maskinen, kan forårsake personskade.

**e) Oppretthold god kroppsholdning. Hold alltid føttene på bakken og en balansert stilling.** Dette gir deg bedre kontroll over maskinen i uventede situasjoner.

**f) Bruk egnede klær. Bruk ikke løstsittende klær eller smykker. Hold hår, klær og hansker på avstand fra deler som beveger seg.** Løstsittende klær, smykker eller langt hår kan sette seg fast i bevegelige deler.

**g) Hvis det kan monteres innretninger for å fjerne og samle opp støv, må de kobles til og brukes riktig.** Bruk av støvoppsamler kan redusere faren for støvrelaterede skader.

**h) Du må ikke la deg lure av en falsk følelse av trygghet og ikke overse sikkerhetsreglene for maskiner, selv om du er kjent med elektroverktøyet og har brukt det ofte.** En uforsiktig handling kan føre til alvorlig personskade i løpet av en brøkdel av et sekund.

#### 4) Bruke og ta vare på maskinen

**a) Ikke overbelast maskinen. Bruk riktig maskin til den aktuelle oppgaven.** Riktig maskin gjør jobben på en bedre og sikrere måte i den hastigheten den er konstruert for.

**b) Ikke bruk en maskin som har en defekt bryter.** Maskiner som ikke kan kontrolleres med bryteren, er farlige, og må repareres.

**c) Koble pluggen fra strømkilden og/eller fjern batteriet før du setter opp maskinen, skifter tilbehør eller legger maskinen vekk.** Slike forebyggende sikkerhetsiltak forhindrer utilsiktet start av maskinen.

**d) Maskiner som ikke er i bruk, må oppbevares utilgjengelig for barn. Ikke la personer som ikke er kjent med maskinen eller disse instruksjonene, bruke maskinen.** Maskiner er farlige når de håndteres av uerfarne brukere.

**e) Vedlikehold maskinene med god pleie. Kontroller for feil innretning eller festing av bevegelige deler, brudd på deler eller andre tilstander som kan påvirke maskinens funksjon. Få reparert skadde deler før du bruker maskinen.** Mange ulykker skyldes dårlig vedlikeholdte maskiner.

**f) Hold skjæreverktøy skarpe og rene.** Riktig vedlikeholdte skjæreverktøy med skarpe skjærekanten har mindre fare for å sette seg fast, og er lettere å kontrollere.

**g) Bruk maskinen, tilbehør og verktøybits osv. i samsvar med disse instruksjonene, og ta de aktuelle arbeidsforholdene og arbeidet som skal utføres, med i betraktning.** Bruk av maskinen til andre oppgaver enn dem den er tiltenkt, kan føre til farlige situasjoner.

**h) Hold håndtakene og gripeflatene tørre, rene og frie for olje og fett.** Glatte håndtak og gripeflater umuliggjør trygg håndtering og kontroll av maskinen i uventede situasjoner.

#### 5) Bruke og vedlikeholde batteriverktøyet

**a) Du må kun bruke batteriladere som er anbefalt av produsenten, til å lade batteriene.** En lader som passer til én batteripakke, kan skape brannfare hvis den brukes med en annen batteripakke.

**b) Bruk kun de tiltenkte batteriene i maskinene.** Bruk av andre batteripakker kan medføre fare for personskade og brann.

**c) Når batteriet ikke er i bruk, må det holdes unna binders, mynter, nøkler, spiker, skruer og andre små metallgjenstander som kan danne en forbindelse fra den ene batteripolen til den andre.** Kortslutning av batteripolene sammen kan føre til forbrenning eller brann.

**d) Det kan lette væske fra batteriet hvis det brukes på feil måte. Unngå kontakt. Skyll med vann hvis kontakt oppstår ved et uhell.** Hvis du får væske i øynene, kontakt lege øyeblikkelig. Væske fra batteriet kan forårsake irritasjon eller brannskader.

**e) Ikke bruk et skadet eller modifisert batteri.** Skadde eller modifiserte batterier kan ha en uforutsigbar adferd, noe som kan føre til brann, eksplosjon eller personskade.

**f) Ikke utsett et batteri for flammer eller høye temperaturer.** Eksponering for flammer eller temperaturer over 130 °C kan fremkalle en eksplosjon.

**g) Følg alle anvisningene for lading, og ikke lad batteriet eller det batteridrevne verktøyet utenfor temperaturområdet som er angitt i bruksanvisningen.** Feil lading eller lading utenfor det tillatte temperaturområdet kan ødelegge batteriet og øke faren for brann.

#### 6) Service

**a) Maskinen må kun repareres av kvalifisert personell og kun bruke originale reservedeler.** Dette sikrer at sikkerheten til maskinen opprettholdes.

**b) Utfør aldri service på skadde batterier.** Alt vedlikehold av batterier skal utføres utelukkende av produsenten eller et autorisert servicesenter for etter salg.

#### 1.2.2. Sikkerhetsinstruksjoner for ugressbørster

→ Les instruksjonene nøye. Gjør deg godt kjent med kontrollene og riktig bruk av produktet.

→ La aldri barn eller personer som ikke har satt seg inn i bruksanvisningen, bruke ugressbørsten. Brukerens lavalder kan være fastsatt i lokale forskrifter.

→ Bruk aldri produktet i nærheten av andre personer, spesielt barn, eller kjæledyr.

→ Husk at operatøren eller brukeren er ansvarlig for ulykker eller farer som maskinen påfører andre mennesker eller deres eiendom.

→ Bruk alltid hørselvern og vernebriller, solid fotføy og lange bukser når du bruker ugressbørsten.

→ Kontroller området der maskinen skal brukes, grundlig, og fjern alle steiner, pinner, ledninger, bein og andre fremmedlegemer.

→ Før bruk må du alltid kontrollere produktet visuelt for å sikre at ugressbørsten ikke er slitt eller skadet. Skift ut en slitt eller skadet ugressbørste som et sett for å opprettholde balansen.

→ Bruk kun produsentens anbefalte reservedeler og tilbehør.

→ Bruk kun ugressbørsten når belysningen er god.

→ Pass alltid på at du står stødig i skråningene.

→ Du må aldri løpe når du bruker ugressbørsten.

→ Vær svært forsiktig når du trekker ugressbørsten mot deg.

→ Sørg for at ugressbørsten har stoppet, før du krysser andre overflater enn gress, og når du transporterer ugressbørsten.

→ Bruk kun produktet med en riktig montert og intakt sikkerhetsinnretning.

→ Ikke endre motorens hastighetsinnstillinger eller overskrid motorens hastighet.

→ Start ugressbørsten forsiktig i henhold til instruksjonene, og hold den unna føttene.

→ Start ikke ugressbørsten når en tilskuer står foran den.

→ Du må aldri legge hender og føtter nærme eller under roterende deler.

→ Slå alltid av motoren og trekk støpselet ut av stikkkontakten i følgende tilfeller:

- for å fjerne en blokkering fra ugressbørsten
- for å kontrollere, rengjøre eller arbeide på ugressbørsten
- for å kontrollere og reparere ugressbørsten etter at den har truffet et fremmedlegeme
- for å kontrollere ugressbørsten ved unormal vibrasjon

→ Trekk til alle skruene regelmessig for å unngå at de løsner eller slakkes.

→ Hold ugressbørsten fri for gress, løv og overflødig fett for å redusere brannfaren.

→ Bytt ut slitte eller skadde deler.

→ Ikke forsøk å reparere ugressbørsten med mindre du er kvalifisert til å gjøre det.

### 1.3. Ekstra sikkerhetsadvarsler

#### 1.3.1. Bruksområder

**GARDENA trådløs ugressbørste** er beregnet på fjerning av ugress fra ledd mellom helleplater og paneler i private hager og kolonihager.

Produktet er ikke egnet for kontinuerlig drift (profesjonell bruk).

#### 1.3.2. Sikkerhetsadvarsler for batterier og batteriladere



**Les alle sikkerhetsadvarsler og -instruksjoner.**

Hvis du ikke følger sikkerhetsadvarslene og -instruksjonene, kan det føre til elektrisk støt, brann og/eller alvorlig personskade.

**Oppbevar disse instruksjonene på et sikkert sted.** Du må bare bruke batteriladere hvis du er kjent med alle funksjonene og kan bruke dem uten begrensninger, eller hvis du har fått tilstrekkelige instruksjoner.

→ **Ikke bruk produktet i eksplosive omgivelser.**

→ **Overvåk barn under bruk, rengjøring og vedlikehold.** Dette sikrer at barn ikke leker med batteriladere.

→ **Lad kun Li-ion-batterier av POWER FOR ALL-systemtype PBA 18 V med en kapasitet på 1,5 Ah (fra 5 battericeller).** Batterispenningen må tilsvare batteriladespenningen til batteriladere. **Ikke lad ikke-oppladbare batterier.** Hvis du gjør det, er det risiko for overoppheting og skade.

→ **Batteriladere må ikke utsettes for regn eller våte forhold.** Hvis det kommer vann inn i en maskin, øker faren for elektrisk støt.

→ **Hold batteriladere rene.** Smuss fører til fare for elektrisk støt.

→ **Kontroller alltid batteriladere, kabelen og støpselet før bruk. Ikke bruk batteriladere hvis du oppdager skader. Ikke åpne batteriladere selv. Sørg for at eventuelle reparasjoner bare utføres av kvalifisert personell som utelukkende bruker originale reservedeler.** Skadde batteriladere, kabler og støpsler øker faren for elektrisk støt.

→ **Ikke bruk batteriladere på lett brennbare overflater (f.eks. papir, tekstiler osv.) eller i brennbare omgivelser.** Det er fare for brann fordi batteriladere varmes opp under drift.

→ **Batteriladerens ventilasjonsåpninger må ikke tildekkes.** Ellers kan laderen bli overopphetet og slutte å fungere som den skal.

→ **Du må bare bruke batteriladere som er anbefalt av produsenten, til å lade batteriene.** En batterilader som passer til én type batteri, kan utgjøre en brannfare hvis den brukes med andre batterier.

→ **Damp kan slippe ut hvis batteriet er skadet eller brukes feil.** Sørg for at området er godt ventilert, og oppsøk lege dersom du opplever negative virkninger. Dampen kan irritere luftveiene.

→ **Hvis batteriet utsettes for store påkjenninger, kan det komme væske ut av det. Unngå i så fall kontakt med denne væsken. Skyll med vann hvis kontakt oppstår ved et uhell. Oppsøk lege hvis du får væske i øynene.** Væske fra batteriet kan forårsake irritasjon eller brannskader.

→ Hvis kabelen må skiftes ut, må dette gjøres av GARDENA eller et autorisert servicesenter for GARDENA-maskiner for å unngå sikkerhetsfarer.

→ **Disse sikkerhetsanvisningene gjelder kun for Li-ion-batteriet i systemet POWER FOR ALL PBA 18 V.**

→ Du må bare bruke batteriet med produkter fra POWER FOR ALL-systemprodusenter. Dette er den eneste måten å beskytte batteriet mot farlig overbelastning på.

→ **Du må bare bruke batteriladere som er anbefalt av produsenten, til å lade batteriene.** En batterilader som passer til én type batteri, kan utgjøre en brannfare hvis den brukes med andre batterier.

→ **Batteriet leveres delvis oppladet.** For å sikre full ytelse må batteriet lades helt opp i batteriladere før du bruker det for første gang.

→ Oppbevar batteriene utilgjengelig for barn.

→ **Ikke åpne batteriet.** Det er fare for kortslutning.

→ **Damp kan slippe ut hvis batteriet er skadet eller brukes feil. Batteriet kan brenne eller eksplodere.** Sørg for at området er godt ventilert, og oppsøk lege dersom du opplever negative virkninger. Dampen kan irritere luftveiene.

→ **Hvis batteriet brukes på feil måte, eller hvis det er skadet, kan brennbar væske komme ut av batteriet. Unngå kontakt. Skyll med vann hvis kon-**

takt oppstår ved et uhell. Oppsøk lege hvis du får væske i øynene.

Væske fra batteriet kan forårsake irritasjon eller brannskader.

- Hvis batteriet er defekt, kan væske lekke ut og gjøre gjenstander i nærheten våte. Kontroller berørte deler. Rengjør eller bytt dem om nødvendig.
- Batteriet må ikke kortsluttes. Når batteriet ikke er i bruk, må det holdes unna andre metallgjenstander som binders, mynter, nøkler, spiker, skruer og andre små metallgjenstander som kan danne en forbindelse fra den ene batteripolen til den andre. En kortslutning mellom batterikontaktene kan føre til brannskader eller brann.
- Batterikontaktene kan være varme etter bruk. Vær oppmerksom på de varme kontaktene når du tar ut batteriet.
- Batteriet kan bli skadet av skarpe gjenstander som spiker eller skrutrekere eller ved å bli utsatt for slag eller støt. Det kan oppstå en intern kortslutning som fører til at batteriet brenner, ryker, eksploderer eller overopphetes.
- Utfør aldri service på skadde batteripakker. Alt vedlikehold av batterier må kun utføres av produsenten eller et autorisert kundesenter.
-  **Beskytt batteriet mot varme, inkludert eksponering for kraftig sollys, flammer, smuss, vann og fuktighet over lengre tid.** Det er fare for eksplosjon og kortslutning.
- **Bruk og lagre batteriet kun ved en omgivelsestemperatur mellom -20 °C og +50 °C.** Om sommeren må du ikke la batteriet ligge i for eksempel bilen. Ved temperaturer under 0 °C kan ytelsen reduseres, avhengig av enheten.
- **Batteriet må bare lades ved en omgivelsestemperatur på mellom 0 og +35 °C.** Lading utenfor temperaturområdet kan skade batteriet og øke risikoen for brann.
- **La batteriet avkjøles i minst 30 minutter etter bruk før du lader det eller legger det bort for oppbevaring.**

### 1.3.3. Ekstra advarsler om elektrisk sikkerhet



#### FARE!

##### Risiko for hjertestans

Dette produktet genererer et elektromagnetisk felt når det er i bruk. Dette elektromagnetiske feltet kan påvirke funksjonaliteten til aktive eller passive medisinske implantater (f.eks. pacemakere), noe som kan føre til alvorlig personskade eller død.

→ Rådfør deg med legen din og produsenten av implantatet før du bruker dette produktet.

→ Ta ut batteriet når du ikke bruker produktet.

- Batteriladeren må ikke utsettes for regn, vann eller våte forhold.
- Unngå overdreven bruk av produktet for å unngå overoppheting av motoren og batteriet.
- Ta ut batteriet i tilfelle det oppstår en nødsituasjon.

### 1.3.4. Ekstra advarsler om personlig sikkerhet



#### FARE!

##### Fare for kvelning

Mindre deler kan enkelt svelges. Det er også fare for at plastposen kan forårsake kvelning hos små barn.

→ Hold små barn på avstand når du monterer produktet.

- Bruk kun originalt GARDENA-tilbehør. Uegnede børster kan føre til økt risiko for at børstene utvikler feil eller slynger ut flyvende objekter.
- Bruk kun produktet når sikkerhetsinnretningen er montert.
- Berør ikke bevegende deler.
- Ikke bruk produktet frem til utmattelse.
- Utfør alltid en kort testkjøring før bruk for å se etter mulige virkninger på overflaten av steiner eller paneler.

## 2. MONTERING



#### FARE!

##### Fare for personskade

Hvis produktet starter ved et uhell, kan personer bli skadet av ugressbørsten.

→ Fjern batteriet før du monterer produktet.

→ Berør ikke bevegende deler.

### 2.1. Leveransen omfatter

	Art. 14820-20	Art. 14820-55
Trådløs ugressbørste	x	x
Stålbørste	x	x
Batterilader	x	-
Batteri (2 Ah)	x	-
Bruksanvisning	x	x

Ugressbørsten leveres ferdig montert.

### 2.2. Slik skifter du børsten [Fig. A1]

GARDENA-reservedelene er tilgjengelige fra GARDENA-forhandleren eller fra GARDENA-servicesenteret.

To ugressbørster fra GARDENA er tilgjengelige:

- **GARDENA-stålbørste, art. 14821:** For kraftig tilsmussing av ledd på resistente overflater.
- **GARDENA-ugressbørste i nylon, art. 14822:** for skånsom rengjøring på ripeutsatte underlag.

→ Bruk bare original GARDENA-ugressbørste.

Bruk vernehansker for å unngå å bli skadet av ugressbørsten.

1. Løsne unbrakoskruen ① med en unbrakonøkkel (bredde 4 mm) ved å dreie med klokken (venstregjengen).
2. Fjern unbrakoskruen ① sammen med skiven ② fra ugressbørsteholderen ④.
3. Trekk ugressbørsten ③ sidelengs fra ugressbørsteholderen ④, og trekk ugressbørsten ③ nedover ut av sikkerhetsinnretningen ⑤. Pass på at ugressbørsteholderen ④ forblir på aksel når du gjør dette.
4. Skyv den ønskede nye ugressbørsten ③ inn i sikkerhetsinnretningen fra undersiden ⑤, og plasser ugressbørsten ③ på ugressbørsteholderen ④.
5. Plasser skiven ② på ugressbørsteholderen ④.
6. Sett unbrakoskruen ① inn i ugressbørsteholderen ④.
7. Skru unbrakoskruen ① fast i ugressbørsteholderen ④ med en unbrakonøkkel (bredde 4 mm) ved å vri mot klokken (venstregjengen).

## 3. BRUK



#### FARE!

##### Fare for personskade

Hvis produktet starter utilsiktet, kan personer bli skadet av ugressbørsten.

→ Fjern batteriet før du justerer produktet.

### 3.1. Slik lader du batteriet [Fig. O1/O2/O3]



#### FORSIKTIG!

##### Skade på eiendom

Hvis spenningen til strømkilden ikke stemmer overens med spesifikasjonene på kapasitetsskiltet til batteriladeren, kan batteriladeren bli skadet.

→ Vær oppmerksom på nettspenningen.



#### FARE!

##### Fare for personskade

Hvis du setter inn batteriet, kan det hende at du klemmer fingrene.

→ Pass på fingrene.

Den smarte ladeprosessen registrerer batteriets ladestatus automatisk og lader det ved å bruke optimal ladestrøm for batteriets temperatur og spenning. Dette beskytter batteriet og holder det fulladet når det oppbevares i batteriladeren.

1. Trykk på utløserknappen (A) og fjern batteriet (B) fra batteriholderen (D).
2. Koble batteriladeren (C) til en stikkontakt.
3. Skyv batteriladeren (C) på batteriet (B).  
Når batteriladelampen (E) på batteriladeren blinker grønt, betyr det at batteriet lades.  
Når batteriladelampen (E) på batteriladeren kontinuerlig lyser grønt, betyr det at batteriet er fulladet (Ladetid, se 7. TEKNISKE DATA).
4. Kontroller ladestatusen med jevne mellomrom under lading.
5. Når batteriet (B) er fulladet, kan batteriet (B) kobles fra (C) batteriladeren.

### 3.2. Hva indikatorelementene betyr

#### 3.2.1 Batteriladelampen på batteriladeren [Fig. O3]

Batteriladelampen blinker (E)



Ladesyklusen indikeres ved at batteriladelampen blinker (E).

**Merk:** Ladesyklusen kan bare utføres hvis temperaturen på batteriet er innenfor det tillatte temperaturområdet for lading, se 7. TEKNISKE DATA.



### Batteriladelampen lyser konstant (Ⓢ)



Et **konstant lys** på batteriladelampen (Ⓢ) signaliserer at batteriet er fulladet, eller at temperaturen til batteriet ligger utenfor det tillatte ladetemperaturområdet, og at batteriet derfor ikke kan lades. Batteriet lades så snart det tillatte temperaturområdet er nådd.

Hvis batteriet ikke er satt inn, signaliserer et **konstant lys** på batteriladelampen (Ⓢ) at støpselet er satt inn i stikkkontakten, og at batteriladeren er klar til bruk.

### 3.2.2 Batteriets ladestatuslampe (Ⓢ) på produktet [Fig. O4/O7]

Når du har startet produktet, vises batteriets ladestatuslampe (Ⓢ) i fem sekunder.

Indikator for batteriets ladestatus	Batteriets ladestatus
(Ⓢ), (Ⓢ) og (Ⓢ) lyser grønt	67–100 % ladet
(Ⓢ) og (Ⓢ) lyser grønt	34–66 % ladet
(Ⓢ) lyser grønt	11–33 % ladet
(Ⓢ) blinker grønt	0–10 % ladet

### Hvis LED-en (Ⓢ) blinker grønt, må batteriet lades.

Hvis LED-feillampen (Ⓢ) lyser eller blinker, se «6. FEILSØKING».

### 3.3. Arbeidsstilling [Fig. O5]

→ Hold den trådløse ugressbørsten i oppreist stilling med én hånd på håndtaket (Ⓢ) og den andre hånden på hjelpehåndtaket (Ⓢ).

### 3.4. Justere stillingen på hjelpehåndtaket [Fig. O6]



#### FARE!

##### Fare for personskade

Justering av hjelpehåndtaket utgjør en risiko for å klemme fingrene.  
→ Pass på fingrene når du justerer hjelpehåndtaket.

Posisjonen til hjelpehåndtaket kan stilles inn etter høyden din.

Når den trådløse ugressbørsten er riktig justert i forhold til høyden din, blir stillingen din stående, og ugressbørsten vil berøre overflaten som skal rengjøres, i arbeidsstillingen.

1. Trekk i spaken (Ⓢ).
2. Skråstil hjelpehåndtaket (Ⓢ) til ønsket stilling.
3. Slipp spaken (Ⓢ) igjen til den låses.

### 3.5. Justere lengden på mellomakselen [Fig. O6]



#### FARE!

##### Fare for personskade

Håndtaket er for nær børstene når akselen er trukket helt inn (transportstilling).  
→ Du må bare starte rengjøringsenheten for det trådløse leddet når akselen er trukket ut.

Lengden på mellomakselen kan justeres kontinuerlig til høyden på huset.

1. Løsne klemhylsen (Ⓢ).
2. Trekk akselen (Ⓢ) ut til ønsket lengde.
3. Trekk klemhylsen (Ⓢ) godt til igjen.

### 3.6. Starte/stoppe den trådløse ugressbørsten [Fig. O1/O5/O7]



#### FARE!

##### Fare for død

Hvis du skader kabler som ikke er helt synlige under bruk av produktet, kan det føre til personskade eller død.  
→ Kontroller arbeidsområdet for skjulte kabler før du bruker produktet. Fjern dem om nødvendig.  
→ Hold tilskuere på avstand.  
→ Bruk vernesko.



#### FARE!

##### Fare for personskade

Hvis produktet ikke stopper når du slipper startspaken, kan personer bli skadet.  
→ Du må ikke omgå sikkerhetsutstyret eller -bryterne. For eksempel må du ikke feste startspaken på håndtaket.



#### FARE!

##### Fare for personskade

Hvis produktet brukes uten en sikkerhetsinnretning, kan du og personer i nærheten bli skadet av flygende deler.  
→ Bruk kun produktet når sikkerhetsinnretningen er montert.  
→ Bruk vernebriller.  
→ Hold tilskuere på avstand.



#### FARE!

##### Fare for personskade

Driftsstøyen fra produktet under bruk kan skade hørselen.  
→ Bruk hørselvern når du bruker produktet.

### 3.6.1 Starte ugressbørsten

1. Se etter små steiner i ugressbørstene før du starter. Fjern dem hvis du finner noen.
2. Sett batteriet (Ⓢ) inn i batteriholderen (Ⓢ) til du hører at det kobles til.
3. Plasser den trådløse ugressbørsten parallelt med ledehjulet og børsten på leddet som skal rengjøres. Hold den trådløse ugressbørsten i arbeidsvinkelen, og kontroller at gummilisten på beskyttelsesdekselet er like over bakken.
4. Trykk på sikkerhetslåsen (Ⓢ) med én finger, og hold den trådløse ugressbørsten med den ene hånden på håndtaket (Ⓢ) og den andre hånden på hjelpehåndtaket (Ⓢ).
5. Trekk startspaken (Ⓢ) mot håndtaket (Ⓢ).

*Den trådløse ugressbørsten starter, og batteriets ladestatuslampe (Ⓢ) vises i fem sekunder.*

### 3.6.2 Stoppe ugressbørsten

1. Slipp startspaken (Ⓢ).  
*Den trådløse ugressbørsten stopper.*
2. Trykk på utløserknappen (Ⓢ) og fjern batteriet (Ⓢ) fra batteriholderen (Ⓢ).

### 3.7. Justere rotasjonshastigheten til ugressbørsten [Fig. O7]

Du kan variere rotasjonshastigheten til ugressbørsten fra **min. 700** til **maks. 1800 o/min**.

→ Drei bremseregulatoren (Ⓢ) til ønsket stilling.

## 4. VEDLIKEHOLD



#### FARE!

##### Fare for personskade

Hvis produktet starter ved et uhell, kan personer bli skadet av ugressbørsten.  
→ Fjern batteriet før du utfører service på produktet.  
→ Berør ikke bevegende deler.

### 4.1. Rengjøre ugressbørsten [Fig. M1]



#### FARE!

##### Fare for personskader og skade på eiendom

Hvis du ikke rengjør produktet ordentlig, kan det skade personer og skade produktet.  
→ Ikke bruk vann eller en vannstråle (spesielt vannstråle med høyt trykk) til å rengjøre produktet.  
→ Bruk ikke kjemikalier, inkludert bensin eller løsemidler, til å rengjøre produktet. Enkelte av disse stoffene kan ødelegge viktige plastdeler.

Ventilasjonsåpningene må alltid holdes rene.

1. Bruk en fuktig klut til å rengjøre den trådløse ugressbørsten.
2. Bruk en myk børste til å rengjøre ventilasjonsåpningene (Ⓢ). Ikke bruk en skrutrekker.
3. Rengjør alle bevegelige deler etter hver bruk.

### 4.2. Skifte børsten

Hvis huset til den trådløse ugressbørsten berører bakken under rengjøring av leddene på grunn av slitasje, må børsten skiftes ut.

→ Skifte børsten (se «2.2. SLIK SKIFTER DU BØRSTEN»).

### 4.3. Rengjøre batteriet og batteriladeren

**FARE!**  
**Fare for personskade**  
 Hvis du setter inn batteriet, kan det hende at du klemmer fingrene.  
 → Pass på fingrene.

Overflaten og kontaktene til batteriet og batteriladeren må være rene og tørre før du kobler batteriet til batteriladeren.

→ Du må ikke bruke rennende vann.

#### 4.3.1 Rengjøre batteriet

Ikke bruk kjemikalier til å rengjøre batteriet.

→ Bruk en myk, ren, tørr børste til å rengjøre ventilasjonsåpningene og kontaktene på batteriet en gang iblant.

#### 4.3.2 Rengjøre batteriladeren

→ Bruk en myk, tørr klut til å rengjøre kontaktene og plastdelene.

## 5. OPPBEVARING

### 5.1. Sette ut av drift

Produktet må oppbevares utilgjengelig for barn.

1. La batteriet avkjøles etter bruk før du lader det eller legger det bort for oppbevaring.
2. Fjern batteriet.
3. Lad batteriet.
4. Rengjør ugressbørsten, batteriet og batteriladeren (se 4. VEDLIKEHOLD).
5. Oppbevar ugressbørsten, batteriet og batteriladeren på et tørt, lukket og frostsikkert sted.
6. Ikke oppbevar ugressbørsten i oppreist stilling på børsten.  
 Dette forhindrer deformering av skiven.

## 6. FEILSØKING

**FARE!**  
**Fare for personskade**  
 Hvis produktet starter ved et uhell, kan personer bli skadet av ugressbørsten.  
 → Fjern batteriet før du utfører service på produktet.  
 → Bører ikke bevegende deler.

Problem	Mulig årsak	Løsning
<b>Ugressbørsten er blokkert.</b>	En hindring blokkerer ugressbørsten.	→ Fjern hindringen.
<b>Beskyttelsesdekslet ⑤ er skadet.</b>	Beskyttelsesdekslet ⑤ har sprekker eller hull.	→ Bytt beskyttelsesdekslet ⑤. → Ta kontakt med GARDENA Service for dette.
<b>Ugressbørsten rengjør ikke ordentlig eller vibrerer.</b>	Ugressbørsten er slitt.	→ Bytt ut ugressbørsten.
<b>Ugressbørsten stopper ikke.</b>	Startspaken sitter fast.	→ Ta ut batteriet og løsne startspaken.
<b>Ugressbørsten starter ikke eller stopper.</b>	Batteriet er flatt.	→ Lad batteriet.
<b>LED ④ blinker grønt [Fig. O4].</b>		
<b>Ugressbørsten starter ikke eller stopper.</b>	Batteritemperaturen er utenfor det tillatte området.	→ Vent til batteritemperaturen ligger mellom 0 °C – +45 °C igjen.
<b>LED-feillampen ⑥ lyser rødt [Fig. O4].</b>	Det er vanndråper eller fuktighet mellom batterikontaktene.	→ Bruk en tørr klut til å fjerne vanndråper eller fuktighet.
	En hindring blokkerer motoren.	→ Fjern hindringen.

Problem	Mulig årsak	Løsning
<b>Ugressbørsten starter ikke eller stopper.</b>	Produktet er skadet.	→ Ta kontakt med GARDENA Service.
<b>LED-feillampen ⑥ blinker rødt [Fig. O4].</b>		
<b>Ugressbørsten starter ikke eller stopper.</b>	Batteriet er ikke satt helt inn i batteriholderen.	→ Sett batteriet fullstendig inn i batteriholderen til du hører at det kobles til.
<b>LED-feillampen ⑥ lyser ikke [Fig. O4].</b>	Batteriet er skadet.	→ Skift batteriet.
	Produktet er skadet.	→ Ta kontakt med GARDENA Service.
<b>Ladesyklusen er ikke mulig.</b>	Batteriet er ikke satt (riktig) inn.	→ Koble batteriet til batteriladeren på riktig måte.
<b>Batteriladelampen ④ lyser kontinuerlig grønt.</b>	Batterikontaktene er skitne.	→ Rengjør batterikontaktene (f.eks. ved å koble batteriet til og fra flere ganger). → Bytt batteriet ved behov.
	Batteritemperaturen er utenfor det tillatte området.	→ Vent til batteritemperaturen ligger mellom 0 °C – +45 °C igjen.
	Batteriet er skadet.	→ Skift batteriet.
<b>Ladesyklusen er ikke mulig.</b>	Hovedkontakten til batteriladeren er ikke riktig koblet til.	→ Sett støpselet helt inn i stikkkontakten.
<b>Batteriladelampen ④ lyser ikke.</b>	Stikkkontakten, strømledningen eller batteriladeren er skadet.	→ Kontroller nettspenningen. Om nødvendig må batteriladeren kontrolleres av en autorisert forhandler eller av GARDENA Service.

### Merk:

Reparasjoner skal kun utføres av GARDENA-servicesentre eller fagforhandlere som er godkjent av GARDENA.

→ Ta kontakt med GARDENA-servicesenteret hvis det oppstår andre feil (se baksiden).

## 7. TEKNISKE DATA

Trådløs ugressbørste	Enhet	Verdi (art. 14820)
<b>Børstehastighet (min/maks.)</b>	O/MIN	700–1800
<b>Diameter på stålborsten</b>	mm	110
<b>Vekt (uten batteri)</b>	kg	2,2
<b>Lydtrykknivå L<sub>PA</sub><sup>1)</sup></b>	dB	67
<b>Usikkerhet k<sub>PA</sub></b>		3
<b>Støynivå L<sub>WA</sub><sup>2)</sup> målt/garantert</b>		87 / 90
<b>Usikkerhet k<sub>WA</sub></b>	dB(A)	3
<b>Håndarmvibrasjon a<sub>vhw</sub><sup>1)</sup></b>	m/s <sup>2</sup>	≤ 2,5
<b>Usikkerhet k<sub>vhw</sub></b>		1,5

Målemetoder i henhold til:

1) EN 62841-4-4 2) RL 2000/14/EC / S.I. 2001 Nr.1701

**Merk:** Den angitte vibrasjonsutslippsverdien ble målt i henhold til en standardisert testmetode, og kan brukes til å sammenligne elektroverktøy med hverandre. Denne verdien kan også brukes til foreløpig vurdering av eksponering. Vibrasjonsutslippsnivået kan variere under faktisk bruk av elektroverktøyet, avhengig av hvordan verktøyet brukes. Som et sikkerhetstiltak, bør du ikke arbeide med maskinen i mer enn én time uten pause.

Systembatteri PBA 18 V 2,5 Ah W-B	Enhet	Verdi (art. 14902)
<b>Batterispenning</b>	V (likestrøm)	18
<b>Batterikapasitet</b>	Ah	2.0
<b>Antall celler (litiumion)</b>		5
<b>Egnede batteriladere for POWER FOR ALL-systemet</b>	AL 1810 CV/AL 1815 CV/AL 18V-20/AL 1830 CV/AL 1880 CV	

Batterilader AL 1810 CV P4A	Enhet	Verdi (art. 14900)
Nettspenning	V (AC)	220–240
Nettfrekvens	Hz	50–60
Nominell effekt	W	26
Batteriladespenning	V (likestrøm)	18
Maks. batteriladestrøm	mA	1000
Batteriets ladetid (ca.)		
PBA 18 V 2,0 AH W-B	min.	115
PBA 18 V 2,5 Ah W-B	min.	136
PBA 18 V 4,0 Ah W-C	min.	228
Tillatt ladetemperatur-område	°C	0–35
Vekt i henhold til EPTA-prosedyre 01:2014	kg	0,17
Beskyttelsesglass		☐ / II
Egnede batterier for POWER FOR ALL-systemet		PBA 18 V

## 8. TILBEHØR/RESERVEDELER

GARDENA-stålugressbørste	Som en erstatning for en slitt stålbørste.	Art. 14821
GARDENA-nylonugressbørste	Som en erstatning for en slitt nylonbørste.	Art. 14822
GARDENA-systembatteri P4A PBA 18V/45 P4A PBA 18V/72	Batteri for ekstra driftstid eller til utskiftning.	Art. 14903 Art. 14905
GARDENA-batteri-hurtiglader AL 1830 CV P4A	Til å lade POWER FOR ALL-systembatterier PBA 18 V..W-..	Art. 14901

## 9. GARANTI/SERVICE

### 9.1. Produktregistrering

Registrer produktet ditt på [gardena.com/registration](https://www.gardena.com/registration).

### 9.2. Service

Du finner gjeldende kontaktinformasjon for tjenesten vår på baksiden og på internett:

- Norge: <https://www.gardena.com/no/stotte/rad/kontakt/>

## 10. KASSERING

### 10.1. Kassering av ugressbørsten (i henhold til direktiv 2012/19/ EU/S.I. 2013 nr. 3113):



Produktet må ikke kasseres sammen med vanlig husholdningsavfall. Det må kasseres i samsvar med lokale miljøforskrifter.

#### VIKTIG!

→ Kasser produktet via eller hos den lokale gjenvinningsstasjonen.

### 10.2. Kassering av batteriet:



Batteriet inneholder litiumion-celler som må kastes atskilt fra vanlig husholdningsavfall ved endt levetid.

Li-ion

#### VIKTIG!

- La litiumion-cellelader ut helt (kontakt GARDENA Service om dette).
- Sett tape over litiumion-cellekontaktene så de ikke kortsluttes.
- Kasser litiumion-cellelader på riktig måte via eller hos den lokale gjenvinningsstasjonen.

## pl Akumulatorowa szczotka do usuwania chwastów EasyWeed 1800/18V P4A

### Tłumaczenie oryginalnych instrukcji.

1. WSKAZÓWKI BEZPIECZEŃSTWA	99
2. MONTAŻ	101
3. OBSŁUGA	102
4. KONSERWACJA	103
5. PRZECHEWYWANIE	104
6. USUWANIE USTEREK	104
7. DANE TECHNICZNE	104
8. AKCESORIA / CZĘŚCI ZAMIENNE	105
9. GWARANCJA/SERWIS	105
10. UTYLIZACJA	105

## 1. WSKAZÓWKI BEZPIECZEŃSTWA

### 1.1. Symbole znajdujące się na produkcie



→ Należy przeczytać instrukcję obsługi.



→ Używać ochronników słuchu i okularów ochronnych.



→ Nie wystawiać urządzenia na działanie deszczu.



→ Osoby postronne powinny znajdować się w bezpiecznej odległości.



→ Uważać na wyrzucane części.



→ Przed przystąpieniem do czyszczenia lub konserwacji wyjąć akumulator.



→ Stosować obuwie ochronne.



→ Uważać na ostre szczotki. Szczotki będą nadal pracować po wyłączeniu.

### 1.2. Ogólne wskazówki bezpieczeństwa

#### 1.2.1. Ogólne wskazówki bezpieczeństwa dotyczące maszyny



#### UWAGA!

Zapoznać się ze wszystkimi ostrzeżeniami dotyczącymi bezpieczeństwa, instrukcjami, ilustracjami i specyfikacjami dołączonymi do tej maszyny.

Niestosowanie się do ostrzeżeń dotyczących bezpieczeństwa i instrukcji może spowodować porażenie prądem i/lub poważne obrażenia.

Wskazówki bezpieczeństwa oraz zalecenia należy przechować w celu przyszłego wykorzystania.

Termin „maszyna” używany w ostrzeżeniach dotyczących bezpieczeństwa odnosi się do maszyn zasilanych z sieci elektrycznej (przewodowych) oraz do maszyn zasilanych akumulatorowo (beprzewodowych).

#### 1) Bezpieczeństwo w obszarze pracy

a) **Obszar pracy musi być czysty i dobrze oświetlony** Zabrudzone lub ciemne obszary pracy prowadzą do wypadków.

b) **Nie używać maszyn w atmosferze wybuchowej, np. w obecności łatwopalnych cieczy, gazów lub pyłów.** Maszyny wytwarzają iskry, które mogą zapalić pył lub opary.

c) **Podczas używania maszyny należy zadbać o pozostanie dzieci oraz innych osób postronnych w bezpiecznej odległości.** W razie odwrócenia uwagi można utracić kontrolę nad maszyną.

## 2) Bezpieczeństwo elektryczne

a) Wtyczki maszyny muszą pasować do gniazdka. Zabrania się dokonywania przeróbek wtyczki. Nie należy stosować wtyczek-przebiegów do maszyn z uziemieniem. Nieprzerobione wtyczki i dopasowane gniazdka pozwalają zredukować ryzyko porażenia prądem.

b) Należy unikać zetknięcia ciała z uziemionymi powierzchniami, takimi jak rury, grzejniki, piece oraz lodówki. Uziemienie ciała powoduje zwiększenie ryzyka porażenia prądem.

c) Nie wystawiać maszyny na działanie deszczu ani wilgoci. Przedostanie się wody do maszyny zwiększa ryzyko porażenia prądem.

d) Nie narażać przewodu na uszkodzenie, używając go do przenoszenia maszyny, zawieszania jej lub wyciągania wtyczki z gniazda zasilania. Przewód musi znajdować się w bezpiecznej odległości od źródeł ciepła, olejów, ostrych krawędzi i ruchomych części. Uszkodzone lub splecione przewody zwiększają zagrożenie porażenia prądem.

e) Używając maszyny na zewnątrz budynków, należy stosować przedłużacze przystosowane do użytku zewnętrznego. Stosowanie przewodu przeznaczanego do użytku na zewnątrz budynków pozwala ograniczyć ryzyko porażenia prądem.

f) Jeśli maszyna musi być używana w warunkach dużej wilgotności, stosować wyłącznik różnicowoprądowy. Zastosowanie wyłącznika różnicowoprądowego zmniejsza zagrożenie porażenia prądem elektrycznym.

## 3) Bezpieczeństwo osobiste

a) Podczas używania maszyny należy zachować skupienie, obserwować wykonywane czynności i kierować się zdrowym rozsądkiem. Maszyny nie wolno używać w przypadku zmęczenia ani pod wpływem narkotyków, alkoholu lub lekarstw. Chwila nieuwagi podczas obsługi maszyny może doprowadzić do poważnych obrażeń.

b) Stosować środki ochrony indywidualnej i zawsze nosić okulary ochronne. Stosowanie środków ochrony indywidualnej, takich jak maska przeciwpyłowa, przeciwpoślizgowe obuwie ochronne, kask ochronny lub też środki ochrony słuchu, w zależności od rodzaju oraz zastosowania elektronarzędzia, zmniejsza ryzyko obrażeń ciała.

c) Unikać przypadkowego uruchomienia maszyny. Przed podłączeniem maszyny do źródła zasilania i/lub akumulatora, jej podniesieniem lub przeniesieniem należy upewnić się, że jest ona wyłączona. Przenoszenie maszyny z palcem na przełączniku lub włączenie zasilania maszyny, która ma przełącznik w pozycji włączonej, sprzyja wypadkom.

d) Przed włączeniem maszyny usunąć narzędzia kalibracyjne lub klucze. Narzędzie lub klucz pozostawione wewnątrz obracającej się części maszyny może spowodować obrażenia ciała.

e) Utrzymywać odpowiednią postawę. Zawsze stać na stabilnym podłożu i zachowywać równowagę. Pozwoli to zachować lepszą kontrolę nad maszyną w nieoczekiwanych sytuacjach.

f) Nosić odpowiednią odzież. Nie należy zakładać luźnych ubrań i nosić biżuterii. Nie zbliżać włosów, odzieży i rękawic do poruszających się części. Luźna odzież, biżuteria lub długie włosy mogą zostać wciągnięte przez ruchome części.

g) Jeśli można zamontować urządzenia do odprowadzania i gromadzenia pyłu, należy je prawidłowo podłączyć i obsługiwać. Stosowanie urządzeń odprowadzających pył może ograniczyć zagrożenia związane z obecnością pyłu.

h) Nie należy ulegać złudnemu poczuciu bezpieczeństwa i lekceważyć zasad bezpieczeństwa dotyczących maszyn, nawet jeśli użytkownik jest już zaznajomiony z elektronarzędziem, którego często używa. Nieuwaga przy pracy może w ułamku sekundy doprowadzić do ciężkich obrażeń ciała.

## 4) Używanie i konserwacja maszyny

a) Nie należy przeciążać maszyny. Używać maszyny dopasowanej do zastosowania. Właściwa maszyna pozwoli lepiej i bezpieczniej wykonać pracę z przewidzianą prędkością.

b) Nigdy nie używać maszyny z niesprawnym przełącznikiem. Jeśli maszyna nie może być kontrolowana za pomocą przełącznika, jest ona niebezpieczna i musi zostać oddana do naprawy.

c) Odłączyć wtyczkę od źródła zasilania i/lub wyjąć akumulator przed konfiguracją maszyny, wymianą akcesoriów lub odłożeniem maszyny na bok. Ten środek ostrożności zapobiega niezamierzonemu uruchomieniu elektronarzędzia.

d) Nieużywaną maszynę należy przechowywać w miejscu niedostępnym dla dzieci. Nie wolno pozwalać, aby maszynę obsługiwały osoby niezaznajomione z maszyną lub niniejszą instrukcją obsługi. W rękach nieprzeszkolonych użytkowników maszyna może być niebezpieczna.

e) Konserwować maszyny z zachowaniem ostrożności. Maszynę należy sprawdzać pod kątem niedopasowania ruchomych części, uszkodzenia elementów i innych nieprawidłowości, które mogą mieć wpływ na jej działanie. Przed użyciem maszyny należy zlecić naprawę uszkodzonych części. Powodem wielu wypadków jest niewłaściwa konserwacja maszyny.

f) Narzędzia tnące powinny być ostre oraz czyste. Właściwie konserwowane narzędzia tnące, z ostrymi krawędziami tnącymi dają mniejsze prawdopodobieństwo zacinania i łatwiej je kontrolować.

g) Maszyna, akcesoria i końcówki itp. muszą być używane zgodnie z niniejszymi instrukcjami, biorąc pod uwagę warunki robocze oraz wykonywane zadanie. Używanie maszyny do zadań innych niż te, do których jest przeznaczona, może być niebezpieczne.

h) Uchwyty i powierzchnie chwytów powinny być suche, czyste i niezabrudzone. Śliskie uchwyty i powierzchnie chwytów nie pozwalają na pewną obsługę oraz kontrolowanie maszyny w nieprzewidywanych sytuacjach.

## 5) Używanie i konserwacja narzędzia akumulatorowego

a) Do ładowania akumulatorów należy używać wyłącznie ładowarek zalecanych przez producenta. Ładowarka przeznaczona do jednego rodzaju akumulatora może grozić pożarem w przypadku wykorzystania jej do ładowania innego rodzaju akumulatora.

b) W maszynach należy używać wyłącznie akumulatorów, które są do nich przeznaczone.

Użycie akumulatorów innego rodzaju może stworzyć zagrożenie obrażeniami ciała i pożarem.

Kiedy akumulator nie jest używany, należy przechowywać go z dala od przedmiotów, takich jak spinacze do papieru, monety, klucze, gwoździe i śruby oraz innych niewielkich metalowych obiektów, które mogłyby zewrzeć zaciski akumulatora. Spięcie zacisków akumulatora może spowodować oparzenia lub pożar.

d) W przypadku nieprawidłowego użycia z akumulatora może wycieknąć płyn. Należy unikać kontaktu z tym płynem. Jeżeli dojdzie do kontaktu, przemyć wodą. Jeśli dojdzie do kontaktu płynu z oczami, należy dodatkowo skorzystać z pomocy medycznej.

Płyn wydobywający się z akumulatora może powodować podrażnienia lub poparzenia.

e) Nie należy używać uszkodzonego ani zmodyfikowanego akumulatora. Uszkodzone lub zmodyfikowane akumulatory mogą charakteryzować się nieprzewidywalnymi właściwościami skutkującymi pożarem, eksplozją lub ryzykiem doznania obrażeń przez użytkownika.

f) Nie wystawiać akumulatora na działanie ognia lub wysokiej temperatury. Ogień lub temperatura powyżej 130°C może być przyczyną wybuchu.

g) Przestrzegać wszystkich wytycznych dotyczących ładowania akumulatora i nigdy nie ładować akumulatora lub narzędzia akumulatorowego poza zakresem temperatury określonym w instrukcji obsługi. Nieprawidłowe ładowanie lub ładowanie poza dozwolonym zakresem temperatury może spowodować uszkodzenie akumulatora i zwiększyć ryzyko pożaru.

## 6) Serwis

a) Maszyna może być naprawiana wyłącznie przez wykwalifikowany personel, który korzysta z wyłącznie oryginalnych części zamiennych. Dzięki temu można zapewnić utrzymanie bezpieczeństwa maszyny.

b) Pod żadnym pozorem nie wolno serwisować uszkodzonych akumulatorów.

Wszystkie czynności konserwacyjne związane z akumulatorami muszą być wykonywane wyłącznie przez producenta lub autoryzowane centra serwisowe.

## 1.2.2. Instrukcje bezpieczeństwa dotyczące szczotek do usuwania chwastów

→ Należy dokładnie zapoznać się z treścią instrukcji. Należy dobrze poznać zasady działania elementów sterujących i prawidłowej obsługi produktu.

→ Nie wolno pozwalać dzieciom ani osobom, które nie zapoznały się z niniejszą instrukcją obsługi, na obsługiwaniu szczotki do usuwania chwastów. Przepisy lokalne mogą narzucać ograniczenia dotyczące wieku operatora urządzenia.

→ Nigdy nie używać szczotki do usuwania chwastów, gdy w pobliżu znajdują się inne osoby, w szczególności dzieci, lub zwierzęta.

→ Należy pamiętać, że operator ponosi odpowiedzialność za wypadki lub spowodowanie zagrożenia dla innych ludzi lub ich własności.

→ Podczas używania szczotki do usuwania chwastów należy zawsze nosić ochronniki słuchu, okulary ochronne, solidne obuwie i długie spodnie.

→ Należy dokładnie sprawdzić miejsce, w którym będzie używana szczotka do usuwania chwastów, i usunąć wszelkie kamienie, patyki, druty, kości i inne przedmioty.

→ Przed użyciem należy zawsze sprawdzić wzrokowo szczotkę od usuwania chwastów, aby upewnić się, że nie jest ona zużyta ani uszkodzona. Wymienić zużytą lub uszkodzoną szczotkę do usuwania do chwastów jako zestaw, aby zachować odpowiednie wyważenie.

→ Używać wyłączania części zamiennych i akcesoriów zalecanych przez producenta.

→ Szczotki do usuwania chwastów należy używać tylko wtedy, gdy oświetlenie jest odpowiednie.

→ Na pochyłościach należy zapewnić sobie dobre podparcie dla stóp.

→ Nigdy nie biegać podczas używania szczotki do usuwania chwastów.

→ Należy zachować szczególną ostrożność podczas ciągnięcia szczotki do usuwania chwastów do siebie.

→ Przed wkroczeniem na powierzchnie inne niż trawa i podczas transportu szczotki do usuwania chwastów należy upewnić się, że została ona zatrzymana.

→ Produkt należy używać wyłącznie z prawidłowo zamontowaną i nienaruszoną osłoną zabezpieczającą.

→ Nie zmieniać ustawienia regulatora silnika ani nie włączać nadmiernej prędkości obrotowej silnika.

→ Ostrożnie uruchomić szczotkę do usuwania chwastów zgodnie z instrukcjami i trzymać ją z dala od stóp.

→ Nie należy uruchamiać szczotki do usuwania chwastów, jeśli znajduje się przed nią osoba postronna.

→ Nie zbliżać rąk ani stóp do obrotowych części.

→ Zawsze wyłączać silnik i odłączać wtyczkę od gniazda zasilania w następujących przypadkach:

- aby usunąć zator ze szczotki do usuwania chwastów

- aby skontrolować szczotkę do usuwania chwastów, oczyścić ją lub przy niej pracować

- aby sprawdzić i naprawić szczotkę do usuwania chwastów po jej uderzeniu w ciało obce

- aby sprawdzić szczotkę do usuwania chwastów w przypadku nieprawidłowych drgań

→ Regularnie dokręcać wszystkie śruby, aby uniknąć poluzowania.

→ Aby zmniejszyć ryzyko pożaru, szczotkę do usuwania chwastów należy oczyszczać z trawy, liści i nadmiernej ilości smaru.

→ Wymienić zużyte lub uszkodzone naklejki.

→ Nie wolno podejmować prób naprawy szczotki do usuwania chwastów, jeśli nie posiada się odpowiednich kwalifikacji do tego celu.

### 1.3. Dodatkowe wskazówki bezpieczeństwa

#### 1.3.1. Przeznaczenie

Bezprzewodowa szczotka do usuwania chwastów GARDENA jest przeznaczona do usuwania chwastów z połączeń między płytami chodnikowymi i panelami w prywatnych ogrodach i na działkach.

Produkt nie nadaje się do ciągłej pracy (praca profesjonalna).

#### 1.3.2. Ostrzeżenia dotyczące bezpieczeństwa odnoszące się do akumulatorów i ładowarek



Zapoznać się ze wszystkimi ostrzeżeniami dotyczącymi bezpieczeństwa i instrukcjami.

Niestosowanie się do ostrzeżeń dotyczących bezpieczeństwa i instrukcji może spowodować porażenie prądem i/lub poważne obrażenia.

**Przechowywać w bezpieczniejszym miejscu.** Ładowarki można używać wyłącznie wtedy, gdy użytkownik zna wszystkie jej funkcje i umie je wszystkie obsługiwać lub otrzymał odpowiednie instrukcje.

→ **Produktu nie wolno używać w atmosferze wybuchowej.**

→ **Należy nadzorować dzieci podczas użytkowania, czyszczenia i konserwacji.** Pozwoli to zagwarantować, że dzieci nie będą bawić się ładowarką.

→ **Ładować tylko akumulatory systemowe litowo-jonowe POWER FOR ALL typu PBA 18 V od pojemności 1,5 Ah (mające 5 lub więcej ogniw).** Napięcie akumulatora musi być zgodne z napięciem ładowania ładowarki. Nie należy ładować baterii jednorazowych. W przeciwnym razie istnieje ryzyko pożaru i eksplozji.

→ **Nie wolno wystawiać ładowarki na działanie deszczu ani wilgoci.** Przedostanie się wody do maszyny zwiększa ryzyko porażenia prądem.

→ **Ładowarka musi być utrzymywana w czystości.** Brud stwarza ryzyko porażenia prądem.

→ **Przed użyciem należy zawsze sprawdzić ładowarkę, kabel i wtyczkę.** W przypadku stwierdzenia jakichkolwiek uszkodzeń nie wolno używać ładowarki. Nie wolno ładowarki otwierać samodzielnie. Wszelkie naprawy muszą być wykonywane wyłącznie przez wykwalifikowany personel, używający wyłącznie oryginalnych części zamiennych. Uszkodzone ładowarki, kable i wtyczki zwiększają ryzyko porażenia prądem elektrycznym.

→ **Nie wolno używać ładowarki na powierzchniach łatwo palnych (np. papierze, tkaninach itp.) ani w środowiskach łatwopalnych.** Ze względu na nagrzewanie się ładowarki podczas ładowania istnieje niebezpieczeństwo pożaru.

→ **Nie wolno przykrywać otworów wentylacyjnych ładowarki.** W przeciwnym razie może dojść do przegrzania się ładowarki i jej nieprawidłowego działania.

→ **Do ładowania akumulatorów należy używać wyłącznie ładowarek zalecanych przez producenta.** Ładowarka przystosowana do obsługi określonego rodzaju akumulatorów może wywołać pożar, gdy współpracuje z innym akumulatorem.

→ **Jeśli akumulator jest uszkodzony lub używany nieprawidłowo, mogą również wydostawać się z niego opary.** Upewnij się, że w miejscu pracy zapewniona jest dobra wentylacja. W razie wystąpienia jakichkolwiek dolegliwości należy skonsultować się z lekarzem. Opary mogą spowodować podrażnienie układu oddechowego.

→ **W niewłaściwych warunkach z akumulatora może wypłynąć płyn. Należy unikać kontaktu z tym płynem. Jeżeli dojdzie do kontaktu, przemyć wodą. W przypadku przedostania się cieczy do oczu należy niezwłocznie skorzystać z dodatkowej pomocy medycznej.** Płyn wydobywający się z akumulatora może powodować podrażnienia lub poparzenia.

→ Jeśli przewód łączący wymaga wymiany, wymiany musi dokonać firma GARDENA lub autoryzowane centrum serwisowe maszyn GARDENA, aby uniknąć zagrożeń dla bezpieczeństwa.

→ **Niniejsze ostrzeżenia dotyczące bezpieczeństwa dotyczą tylko akumulatorów systemowych litowo-jonowych POWER FOR ALL PBA 18 V.**

→ Akumulator może być używany wyłącznie z produktami zgodnymi z systemem POWER FOR ALL. Jest to jedyny sposób ochrony akumulatora przed niebezpiecznym przeciążeniem.

→ **Do ładowania akumulatorów należy używać wyłącznie ładowarek zalecanych przez producenta.** Ładowarka przystosowana do obsługi określonego rodzaju akumulatorów może wywołać pożar, gdy współpracuje z innym akumulatorem.

→ **Akumulator jest dostarczany w stanie częściowo naładowany.** Aby uzyskać pełną pojemność akumulatora, należy go całkowicie naładować za pomocą ładowarki przed użyciem produktu po raz pierwszy.

→ Akumulatory przechowywać w miejscu niedostępnym dla dzieci.

→ **Nie wolno otwierać akumulatora.** Istnieje niebezpieczeństwo zwarcia.

→ **Jeśli akumulator jest uszkodzony lub używany nieprawidłowo, mogą wydostawać się z niego opary.** Akumulator może się zapalić lub eksplodować. Upewnij się, że w miejscu pracy zapewniona jest dobra wentylacja. W razie wystąpienia jakichkolwiek dolegliwości należy skonsultować się z lekarzem. Opary mogą spowodować podrażnienie układu oddechowego.

→ **Nieprawidłowe użytkowanie lub uszkodzenie akumulatora może spowodować wydostanie się z niego łatwopalnej cieczy.** Należy unikać kontaktu z tym płynem. Jeżeli dojdzie do kontaktu, przemyć wodą. W przypadku przedostania się cieczy do oczu należy niezwłocznie skorzystać z dodatkowej pomocy medycznej. Płyn wydobywający się z akumulatora może powodować podrażnienia lub poparzenia.

→ **Jeśli akumulator jest uszkodzony, może dojść do wycieku cieczy i zamoczenia sąsiadujących obiektów.** Sprawdzić elementy, które zostały narażone. Oczyszczyć je, w razie potrzeby wymienić.

→ **Uważać, aby nie doszło do zwarcia akumulatora.** Kiedy akumulator nie jest używany, należy przechowywać go z dala od innych metalowych przedmiotów, takich jak spinacze do papieru, monety, klucze, gwoździe i śruby oraz innych niewielkich metalowych obiektów, które mogłyby połączyć dwa zaciski akumulatora. Zwarcie między zaciskami akumulatora może spowodować oparzenia lub pożar.

→ **Po użyciu akumulatora zaciski mogą być gorące.** Podczas wyjmowania akumulatora uważać na gorące styki.

→ **Akumulator może zostać uszkodzony przez ostro zakończony element, takie jak gwoździe lub wkrętki, albo przez wywieraną z zewnątrz siłę.** Może wystąpić zwarcie wewnętrzne, które spowoduje przepalenie, zadymienie, wybuch lub przegrzanie akumulatora.

→ **Pod żadnym pozorem nie należy serwisować uszkodzonych akumulatorów.** Konserwacja akumulatorów powinna zostać przeprowadzona wyłącznie przez producenta lub autoryzowane centrum serwisowe.



**Chronić akumulator przed wysoką temperaturą, narażeniem na długie działanie intensywnego światła słonecznego oraz ogniem, brudem, wodą i wilgocią.**

Istnieje ryzyko wybuchu lub zwarcia.

→ **Akumulator należy eksploatować i przechowywać w temperaturze otoczenia od -20°C do +50°C.** Na przykład latem nie należy pozostawiać akumulatora w samochodzie. W temperaturach < 0°C wydajność może być ograniczona, w zależności od urządzenia.

→ **Akumulator należy ładować wyłącznie w temperaturze otoczenia od 0°C do +35°C.** Ładowanie poza dozwolonym zakresem temperatury może spowodować uszkodzenie akumulatora i zwiększyć ryzyko pożaru.

→ **Po użyciu odczekać co najmniej 30 minut, aby akumulator schłodził się przed ponownym naładowaniem lub pozostawieniem do przechowywania.**

#### 1.3.3. Dodatkowe ostrzeżenia dotyczące bezpieczeństwa elektrycznego



##### OSTRZEŻENIE!

##### Ryzyko zatrzymania krążenia

Produkt wytwarza podczas pracy pole elektromagnetyczne. To pole elektromagnetyczne może wpływać na działanie aktywnych lub pasywnych implantów medycznych (np. rozruszników serca), co może prowadzić do poważnych obrażeń lub śmierci.

→ Przed użyciem tego produktu należy skonsultować się z lekarzem i producentem implantu.

→ Jeśli urządzenie nie jest używane, należy wyjąć akumulator.

→ Nie wolno wystawiać akumulatora ani ładowarki na działanie deszczu, wody ani wilgoci.

→ Należy unikać nadmiernego używania produktu, aby uniknąć przegrzania silnika i akumulatora.

→ W sytuacji awaryjnej natychmiast wyjąć akumulator.

#### 1.3.4. Dodatkowe ostrzeżenia dotyczące bezpieczeństwa elektrycznego



##### OSTRZEŻENIE!

##### Ryzyko uduszenia

Łatwo może dojść do połknięcia małych elementów. Istnieje także ryzyko uduszenia małych dzieci w torbie foliowej.

→ Małe dzieci nie mogą przebywać w pobliżu miejsca, w którym odbywa się montaż.

→ Używać wyłącznie oryginalnych akcesoriów GARDENA. Nieodpowiednie szczotki mogą prowadzić do zwiększonego ryzyka wystąpienia usterek szczotek lub wyrzucania przedmiotów.

→ Produktu należy używać tylko wtedy, gdy zamontowana jest osłona zabezpieczająca.

→ Nie dotykać ruchomych części.

→ Nie używać produktu aż do zmęczenia lub wyczerpania.

→ Przed użyciem należy zawsze wykonać krótki test, aby sprawdzić, czy nie jest wywierany żaden wpływ na powierzchnię kostki brukowej lub paneli.

## 2. MONTAŻ



### OSTRZEŻENIE!

#### Ryzyko obrażeń

Jeśli dojdzie do przypadkowego uruchomienia produktu, może to skutkować obrażeniami ciała spowodowanymi przez szczotkę do usuwania chwastów.

→ Przed zmontowaniem urządzenia należy wyjąć akumulator.

→ Nie dotykać ruchomych części.

#### 2.1. Zakres dostawy

	Art. 14820-20	Art. 14820-55
Bezprzewodowa szczotka do usuwania chwastów	x	x
Stalowa szczotka druciana	x	x

	Art. 14820-20	Art. 14820-55
Ładowarka	x	-
Akumulator (2 Ah)	x	-
Instrukcja obsługi	x	x

Szczotka do usuwania chwastów jest dostarczana wstępnie zmontowana.

## 2.2. Wymiana szczotki [rys. A1]

Części zamienne GARDENA są dostępne u **dilera GARDENA** lub w **serwisie GARDENA**.

Dostępne są dwie szczotki do usuwania chwastów GARDENA:

- **Stalowa szczotka drucziana do usuwania chwastów GARDENA, art. 14821:** Do dużych zanieczyszczeń w połączeniach na odpornych powierzchniach.
- **Nylonowa szczotka do usuwania chwastów GARDENA, art. 14822:** Do delikatnego oczyszczania powierzchni podatnych na zarysowania.

→ Należy używać tylko oryginalnej **szczotki do usuwania chwastów GARDENA**.

Nosić rękawice ochronne, aby uniknąć zranienia szczotką do usuwania chwastów.

1. Poluzować śrubę imbusową ① za pomocą klucza imbusowego (szerokość 4 mm), **obracając ją w prawo (gwint lewostronny)**.
2. Wykręcić śrubę imbusową ① wraz z podkładką ② z uchwytu szczotki do usuwania chwastów ④.
3. Pociągnąć szczotkę do usuwania chwastów ③ w bok, aby wyjąć ją z uchwytu ④, a następnie pociągnąć szczotkę ③ w dół, aby wymontować ją z osłony zabezpieczającej ⑤. Podczas wykonywania tej czynności upewnić się, że uchwyt szczotki do usuwania chwastów ④ pozostaje w osi.
4. Wsunąć odpowiednią nową szczotkę do usuwania chwastów ③ od spodu ⑤ w osłonę zabezpieczającą i umieścić szczotkę do usuwania chwastów ③ w jej uchwycie ④.
5. Założyć podkładkę ② na uchwyt szczotki do usuwania chwastów ④.
6. Włożyć śrubę imbusową ① do uchwytu szczotki do usuwania chwastów ④.
7. Mocno wkręcić śrubę imbusową ① w uchwyt szczotki do usuwania chwastów ④ za pomocą klucza imbusowego (szerokość 4 mm), **obracając ją w lewo (gwint lewostronny)**.

## 3. OBSŁUGA

### OSTRZEŻENIE!

#### Ryzyko obrażeń

Jeśli dojdzie do przypadkowego uruchomienia produktu, może to skutkować obrażeniami ciała spowodowanymi przez szczotkę do usuwania chwastów.

→ Przed regulacją urządzenia należy wyjąć akumulator.

### 3.1. Ładowanie akumulatora [rys. O1/O2/O3]

### UWAGA!

#### Uszkodzenie mienia

Jeśli napięcie źródła zasilania nie jest zgodne ze specyfikacją znajdującą się na tabliczce znamionowej ładowarki akumulatora, może dojść do uszkodzenia ładowarki.

→ Zwracać uwagę na napięcie sieciowe.

### OSTRZEŻENIE!

#### Ryzyko obrażeń

Podczas wkładania akumulatora może dojść do przytrzaśnięcia palców.

→ Uważać na palce.

Inteligentny proces ładowania automatycznie wykrywa stan naładowania akumulatora i ładuje akumulator przy użyciu optymalnego prądu ładowania, dostosowanego do temperatury akumulatora i napięcia akumulatora. Chroni to akumulator i utrzymuje go w stanie pełnego naładowania podczas przechowywania w ładowarce.

1. Nacisnąć przycisk zwolnienia (A) i wyjąć akumulator (B) z uchwytu akumulatora (D).

2. Podłączyć ładowarkę (C) do gniazda zasilania.

3. Wsunąć ładowarkę (C) na akumulator (B).

*Miganie wskaźnika stanu naładowania akumulatora (L) na ładowarce na zielono oznacza, że akumulator jest ładowany.*

*Stałe świecenie wskaźnika stanu naładowania akumulatora (L) na ładowarce na zielono oznacza, że akumulator jest całkowicie naładowany (czas ładowania, patrz 7. DANE TECHNICZNE).*

4. Podczas ładowania należy regularnie sprawdzać stan naładowania.

5. Gdy akumulator (B) jest w pełni naładowany, można odłączyć akumulator (B) od ładowarki (C).

## 3.2. Co oznaczają wskaźniki

### 3.2.1 Wskaźnik stanu naładowania akumulatora na ładowarce [rys. O3]

**Miganie wskaźnika stanu naładowania akumulatora (L)**



Cykl ładowania jest sygnalizowany miganiem wskaźnika stanu naładowania akumulatora (L).

**Uwaga:** Cykl ładowania można przeprowadzić tylko wtedy, gdy temperatura akumulatora mieści się w dopuszczalnym zakresie temperatury ładowania, patrz 7. DANE TECHNICZNE.

**Wskaźnik naładowania akumulatora świeci światłem ciągłym (L)**



**Stałe świecenie** wskaźnika stanu naładowania akumulatora (L) informuje o całkowitym naładowaniu akumulatora lub sygnalizuje, że temperatura akumulatora wykracza poza dopuszczalny zakres temperatury ładowania, przez co akumulator nie może być ładowany. Gdy temperatura powróci do dopuszczalnego zakresu, akumulator będzie ładowany.

Jeśli akumulator nie jest włożony, **stałe świecenie** wskaźnika stanu naładowania akumulatora sygnalizuje, (L) że wtyczka przewodu sieciowego jest umieszczona w gniazdku i ładowarka jest gotowa do pracy.

### 3.2.2 Wskaźnik stanu naładowania akumulatora (P) na urządzeniu [rys. O4/O7]

Po uruchomieniu urządzenia przez 5 sekund wyświetlany jest wskaźnik stanu naładowania akumulatora (P).

Wskaźnik stanu naładowania akumulatora	Poziom naładowania akumulatora
① Wskaźniki ② i ③ świeące na zielono	Naładowany w 67–100%
Wskaźniki ① i ② świeące na zielono	Naładowany w 34–66%
Wskaźnik ① świeący na zielono	Naładowany w 11–33%
Wskaźnik ① miga na zielono	Naładowany w 0–10%

**Jeśli dioda LED ① miga na zielono, akumulator musi zostać naładowany.**

Jeśli dioda LED usterki (W) świeci się lub miga, patrz „6. USUWANIE USTEREK”.

### 3.3. Pozycja robocza [rys. O5]

→ Trzymać bezprzewodową szczotkę do usuwania chwastów w pozycji pionowej jedną ręką za uchwyt ⑥, a drugą ręką za uchwyt dodatkowy ⑦.

### 3.4. Regulacja położenia uchwytu dodatkowego [rys. O6]

### OSTRZEŻENIE!

#### Ryzyko obrażeń

Regulacja uchwytu dodatkowego stwarza ryzyko przygniecenia palców.

→ Podczas regulacji uchwytu dodatkowego należy uważać na palce.

Pozycję uchwytu dodatkowego można stopniowo dostosować do wzrostu użytkownika.

Aby prawidłowo dostosować bezprzewodową szczotkę do usuwania chwastów do wzrostu użytkownika, jego postawa musi być wyprostowana, a szczotka do usuwania chwastów musi dotykać powierzchni przeznaczonych do oczyszczenia w pozycji roboczej.

1. Pociągnąć dźwignię ⑧.
2. Ustawić uchwyt dodatkowy ⑦ w wybranej pozycji.
3. Ponownie zwolnić dźwignię ⑧, aż do zablokowania.

### 3.5. Regulacja długości wałka [rys. O6]

#### **OSTRZEŻENIE!**

##### **Ryzyko obrażeń**

Gdy wałek jest całkowicie wsunięty (położenie transportowe), uchwyt znajduje się zbyt blisko szczotek.

→ Bezprzewodową szczotkę do usuwania chwastów należy uruchamiać tylko przy wysuniętym wałku.

Długość wałka może być stale regulowana w celu dopasowania do wzrostu użytkownika.

1. Poluzować tuleję zaciskową ⑨.
2. Wysunąć wałek ⑩ na żądaną długość.
3. Dokręcić tuleję zaciskową ⑨.

### 3.6. Uruchamianie/zatrzymywanie bezprzewodowej szczotki do usuwania chwastów [rys. O1/O5/O7]

#### **OSTRZEŻENIE!**

##### **Ryzyko śmierci**

Uszkodzenie przewodów, które nie są widoczna na pierwszy rzut oka podczas korzystania z urządzenia, może doprowadzić do obrażeń ciała lub śmierci.

- Przed użyciem urządzenia sprawdzić, czy w obszarze pracy nie ma ukrytych przewodów. W razie potrzeby je usunąć.
- Osoby postronne powinny znajdować się w bezpiecznej odległości.
- Stosować obuwie ochronne.

#### **OSTRZEŻENIE!**

##### **Ryzyko obrażeń**

Jeśli urządzenie nie zatrzyma się po zwolnieniu dźwigni rozruchu, stwarza to ryzyko odniesienia obrażeń ciała.

→ Nie omijać żadnych zabezpieczeń ani przełączników. Na przykład nie mocować dźwigni rozruchu do uchwytu.

#### **OSTRZEŻENIE!**

##### **Ryzyko obrażeń**

Jeśli urządzenie jest używane bez osłony zabezpieczającej, może dojść do obrażeń ciała spowodowanych wyrzucanymi częściami.

→ Produktu należy używać tylko wtedy, gdy zamontowana jest osłona zabezpieczająca.

→ Nosić okulary ochronne.

→ Osoby postronne powinny znajdować się w bezpiecznej odległości.

#### **OSTRZEŻENIE!**

##### **Ryzyko obrażeń**

Hałas podczas pracy urządzenia może uszkodzić słuch.

→ Podczas używania urządzenia należy nosić ochronniki słuchu.

#### 3.6.1 Uruchamianie szczotki do usuwania chwastów

1. Przed uruchomieniem sprawdzić, czy w szczotkach do usuwania chwastów nie ma małych kamieni. Jeśli są, należy je usunąć.
2. Wsunąć akumulator ⑥ w uchwyt akumulatora ①, aż rozlegnie się odgłos kliknięcia.
3. Umieścić bezprzewodową szczotkę do usuwania chwastów równolegle do kółka prowadzącego i szczotki na połączeniu do oczyszczenia. Trzymać bezprzewodową szczotkę do usuwania chwastów pod kątem roboczym i upewnić się, że ściągaczka gumowa na pokrywie zabezpieczającej znajduje się tuż nad podłożem.
4. Nacisnąć jednym palcem blokadę bezpieczeństwa ⑪ i przytrzymać bezprzewodową szczotkę do usuwania chwastów za uchwyt ⑥, a drugą ręką za uchwyt dodatkowy ⑦.
5. Pociągnąć dźwignię rozruchu ⑫ w kierunku uchwytu ⑥.

*Bezprzewodowa szczotka do usuwania chwastów uruchomi się, a wskaźnik stanu naładowania akumulatora ⑰ będzie wyświetlany przez 5 sekund.*

#### 3.6.2 Zatrzymywanie szczotki do usuwania chwastów

1. Zwolnić dźwignię rozruchu ⑫.  
*Bezprzewodowa szczotka do usuwania chwastów zatrzymuje się.*

2. Nacisnąć przycisk zwolnienia ⑬ i wyjąć akumulator ⑥ z uchwytu akumulatora ①.

### 3.7. Regulacja prędkości obrotowej szczotki do usuwania chwastów [rys. O7]

Prędkość obrotową szczotki do usuwania chwastów można zmieniać w zakresie od **min. 700** do **maks 1800 obr./min.**

→ Ustawić regulator mocy ⑬ w żądanym położeniu.

## 4. KONSERWACJA

#### **OSTRZEŻENIE!**

##### **Ryzyko obrażeń**

Jeśli dojdzie do przypadkowego uruchomienia produktu, może to skutkować obrażeniami ciała spowodowanymi przez szczotkę do usuwania chwastów.

- Przed serwisowaniem urządzenia należy wyjąć akumulator.
- Nie dotykać ruchomych części.

#### 4.1. Czyszczenie szczotki do usuwania chwastów [rys. M1]

#### **OSTRZEŻENIE!**

##### **Ryzyko odniesienia obrażeń oraz uszkodzenia mienia**

Niewłaściwe czyszczenie urządzenia może spowodować obrażenia ciała i uszkodzenie urządzenia.

- Do czyszczenia urządzenia nie należy używać wody ani strumienia wody (zwłaszcza myjki wysokociśnieniowej).
- Do czyszczenia urządzenia nie używać środków chemicznych, w tym benzyny ani rozpuszczalników. Niektóre z tych substancji mogą uszkodzić ważne części z tworzyw sztucznych.

Otwory wentylacyjne muszą być zawsze czyste.

1. Do czyszczenia bezprzewodowej szczotki do usuwania chwastów należy używać wilgotnej szmatki.
2. Do czyszczenia otworów wentylacyjnych ⑭ używać miękkiej szczoteczki. Nie używać śrubokręta.
3. Po każdym użyciu należy wyczyścić wszystkie ruchome części.

#### 4.2. Wymiana szczotki

Jeśli podczas oczyszczania połączeń obudowa bezprzewodowej szczotki do usuwania chwastów dotyka podłoża z powodu zużycia, należy wymienić szczotkę.

→ Wymienić szczotkę (patrz rozdział „2.2. WYMIANA SZCZOTKI”).

#### 4.3. Czyszczenie akumulatora i ładowarki

#### **OSTRZEŻENIE!**

##### **Ryzyko obrażeń**

Podczas wkładania akumulatora może dojść do przytraśnięcia palców.

→ Uważać na palce.

Należy upewnić się, że powierzchnia i styki akumulatora i ładowarki są czyste i suche, przed podłączeniem akumulatora do ładowarki.

→ Nie używać bieżącej wody.

##### 4.3.1 Czyszczenie akumulatora

Do czyszczenia akumulatora nie należy używać żadnych substancji chemicznych.

→ Od czasu do czasu oczyścić otwory wentylacyjne i zaciski akumulatora miękką, czystą i suchą szmatką.

##### 4.3.2 Czyszczenie ładowarki

→ Do czyszczenia zacisków i elementów plastikowych należy używać miękkiej, suchej szmatki.

## 5. PRZECHOWYWANIE

### 5.1. Wycofanie z eksploatacji

Produkt przechowywać poza zasięgiem dzieci.

- Po użyciu poczekać na schłodzenie akumulatora przed ponownym naładowaniem lub pozostawieniem do przechowywania.
- Wyjąć akumulator.
- Naładować akumulator.
- Wyczyścić szczotkę do usuwania chwastów, akumulator i ładowarkę (patrz rozdział 4. KONSERWACJA).
- Przechowywać szczotkę do usuwania chwastów, akumulator oraz ładowarkę w suchym, zamkniętym i zabezpieczonym przed działaniem mrozu miejscu.
- Nie przechowywać szczotki do usuwania chwastów w pozycji pionowej.  
*Zapobiega to odkształceniu szczotki.*

## 6. USUWANIE USTEREK



### OSTRZEŻENIE!

#### Ryzyko obrażeń

Jeśli dojdzie do przypadkowego uruchomienia produktu, może to skutkować obrażeniami ciała spowodowanymi przez szczotkę do usuwania chwastów.

- Przed serwisowaniem urządzenia należy wyjąć akumulator.
- Nie dotykać ruchomych części.

Problem	Możliwa przyczyna	Rozwiązanie
<b>Szczotka do usuwania chwastów jest zablokowana.</b>	Przeszkoda blokuje szczotkę do usuwania chwastów.	→ Usunąć przeszkodę.
<b>Pokrywa ochronna ⑤ jest uszkodzona.</b>	Pokrywa ochronna ⑤ ma pęknięcia lub dziury.	→ Wymienić pokrywę ochronną ⑤. → W tym celu należy skontaktować się z serwisem GARDENA.
<b>Szczotka do usuwania chwastów nie oczyszcza w prawidłowy sposób lub wibruje.</b>	Szczotka do usuwania chwastów jest zużyta.	→ Wymienić szczotkę do usuwania chwastów.
<b>Szczotka do usuwania chwastów nie zatrzymuje się.</b>	Dźwignia rozruchu jest zablokowana.	→ Wyjąć akumulator i poluzować dźwignię rozruchu.
<b>Szczotka do usuwania chwastów nie uruchamia się lub zatrzymuje się.</b> <b>Dioda LED ① miga na zielono [rys. O4].</b>	Akumulator jest rozładowany.	→ Naładować akumulator.
<b>Szczotka do usuwania chwastów nie uruchamia się lub zatrzymuje się.</b> <b>Diody LED ① i ② miga na zielono [rys. O4].</b>	Temperatura akumulatora znajduje się poza dopuszczalnym zakresem.	→ Odczekać, aż temperatura akumulatora ponownie będzie mieścić się w zakresie od 0°C do +45°C.
<b>Szczotka do usuwania chwastów nie uruchamia się lub zatrzymuje się.</b> <b>Diody LED ③ i ④ świecą się na czerwono [rys. O4].</b>	Między styki akumulatora dostały się krople wody lub wilgoć. Przeszkoda blokuje silnik.	→ Przy użyciu suchej szmatki usunąć krople wody lub wilgoć. → Usunąć przeszkodę.
<b>Szczotka do usuwania chwastów nie uruchamia się lub zatrzymuje się.</b> <b>Diody LED ⑤ i ⑥ świecą się na czerwono [rys. O4].</b>	Produkt jest uszkodzony.	→ Skontaktować się z serwisem GARDENA.
<b>Szczotka do usuwania chwastów nie uruchamia się lub zatrzymuje się.</b> <b>Diody LED ⑦ i ⑧ świecą się na czerwono [rys. O4].</b>	Akumulator nie jest prawidłowo umieszczony w uchwycie akumulatora. Akumulator jest uszkodzony. Produkt jest uszkodzony.	→ W pełni wsunąć akumulator w uchwyt akumulatora, aż rozlegnie się odgłos kliknięcia. → Wymienić akumulator. → Skontaktować się z serwisem GARDENA.

Problem	Możliwa przyczyna	Rozwiązanie
<b>Cykl ładowania nie jest możliwy.</b> <b>Wskaźnik naładowania akumulatora ⑨ świeci w sposób ciągły na zielono.</b>	Akumulator nie jest (prawidłowo) podłączony. Zaciski akumulatora są zabrudzone.	→ Prawidłowo podłączyć akumulator do ładowarki. → Oczyszczyć zaciski akumulatora (np. poprzez kilkakrotne wsunięcie i wysunięcie akumulatora). → W razie potrzeby wymienić akumulator.
<b>Cykl ładowania nie jest możliwy.</b> <b>Wskaźnik naładowania akumulatora ⑨ nie świeci się.</b>	Temperatura akumulatora znajduje się poza dozwolonym zakresem. Akumulator jest uszkodzony.	→ Odczekać, aż temperatura akumulatora ponownie będzie mieścić się w zakresie od 0°C do +45°C. → Wymienić akumulator.
<b>Cykl ładowania nie jest możliwy.</b> <b>Wskaźnik naładowania akumulatora ⑨ nie świeci się.</b>	Wtyczka przewodu sieciowego ładowarki nie jest prawidłowo podłączona. Gniazdo zasilania, przewód zasilający lub ładowarka są uszkodzone.	→ Włożyć wtyczkę przewodu sieciowego do gniazda zasilania. → Sprawdzić napięcie zasilania sieciowego. W razie potrzeby należy zlecić sprawdzenie ładowarki autoryzowanemu dilerowi lub serwisowi GARDENA.

#### Uwaga:

Naprawy mogą być przeprowadzone wyłącznie przez centra serwisowe GARDENA lub wyspecjalizowanych dilerów autoryzowanych przez firmę GARDENA.

- W przypadku innych usterek należy skontaktować się z centrum serwisowym GARDENA (patrz na odwrocie).

## 7. DANE TECHNICZNE

Bezprzewodowa szczotka do usuwania chwastów	Jednostka	Wartość (art. 14820)
<b>Prędkość obrotowa szczotki (min./maks.)</b>	OBR./MIN.	700–1800
<b>Średnica stalowej szczotki drucianej</b>	mm	110
<b>Ciężar (bez akumulatora)</b>	kg	2,2
<b>Poziom ciśnienia akustycznego <math>L_{PA}^{1)}</math></b>		67
<b>Niepewność <math>k_{PA}</math></b>	dB	3
<b>Poziom mocy akustycznej <math>L_{WA}^{2)}</math> zmierzony/gwarantowany</b>	dB(A)	87 / 90
<b>Niepewność <math>k_{WA}</math></b>		3
<b>Drgania dźwiękowe / ramion <math>a_{vhw}^{1)}</math></b>		≤ 2,5
<b>Niepewność <math>k_{vhw}</math></b>	$m/s^2$	1,5

Metody pomiaru według norm:

- 1) EN 62841-4-4 2) RL 2000/14/WE / S.I. 2001 nr 1701

**Uwaga:** Określona wartość emisji drgań została zmierzona zgodnie ze znormalizowaną metodą badania i może być użyta do porównywania elektronarzędzi ze sobą. Wartość tę można również wykorzystać do wstępnej oceny narażenia. Wartość emisji wibracji podczas korzystania z elektronarzędzia może się różnić w zależności od sposobu jego użytkowania. Ze względów bezpieczeństwa nie należy pracować z maszyną przez dłużej niż godzinę bez przerwy.

Akumulator systemowy PBA 18 V 2,0 Ah W-B	Jednostka	Wartość (art. 14902)
<b>Napięcie akumulatora</b>	V (prąd stały)	18
<b>Pojemność akumulatora</b>	Ah	2,0
<b>Liczba ogniw (litowo-jonowych)</b>		5



Akumulator systemowy PBA 18 V 2,0 Ah W-B	Jednostka	Wartość (art. 14902)
Odpowiednie ładowarki akumulatorów systemowych POWER FOR ALL	AL 1810 CV/AL 1815 CV/AL18V-20/AL 1830 CV/ AL 1880 CV	
Ładowarka AL 1810 CV P4A	Jednostka	Wartość (art. 14900)
Napięcie sieciowe	V (AC)	220–240
Częstotliwość sieciowa	Hz	50–60
Moc znamionowa	W	26
Napięcie ładowania akumulatora	V (prąd stały)	18
Maks. natężenie prądu ładowania akumulatora	mA	1000
Czas ładowania akumulatora (w przybliżeniu)		
PBA 18 V 2,0 Ah W-B	min.	115
PBA 18 V 2,5 Ah W-B	min.	136
PBA 18 V 4,0 Ah W-C	min.	228
Dopuszczalny zakres temperatury ładowania	°C	0–35
Ciężar podany zgodnie z procedurą EPTA 01:2014	kg	0,17
Stopień ochrony		□ / II
Odpowiednie akumulatory systemowe POWER FOR ALL		PBA 18 V

## 8. AKCESORIA / CZĘŚCI ZAMIENNE

Stalowa szczotka druciana do usuwania chwastów GARDENA	Jako część zamienna zużytej stalowej szczotki drucianej.	Art. 14821
Nylonowa szczotka do usuwania chwastów GARDENA	Jako część zamienna zużytej szczotki nylonowej.	Art. 14822
Akumulator systemowy GARDENA P4A PBA 18 V/45 P4A PBA 18 V/72	Akumulator zapewniający dodatkowy czas pracy lub zamienny.	Art. 14903 Art. 14905
Szybka ładowarka akumulatora GARDENA AL 1830 CV P4A	Do szybkiego ładowania akumulatorów systemowych POWER FOR ALL PBA 18 V..W-..	Art. 14901

## 9. GWARANCJA/SERWIS

### 9.1. Rejestracja produktu

Zarejestruj swój produkt na stronie [gardena.com/registration](http://gardena.com/registration).

### 9.2. Serwis

Aktualne dane kontaktowe naszego serwisu znajdują się na odwrocie i w Internecie:

- Polska: <https://www.gardena.com/pl/serwis-i-wsparcie/porady/kontakt/>

## 10. UTYLIZACJA

### 10.1. Utylizacja szczotki do usuwania chwastów (zgodnie z dyrektywą 2012/19/UE/S.I. 2013 nr 3113):



Produktu nie wolno wyrzucać razem ze zwykłymi odpadami z gospodarstwa domowego. Należy zutylizować go zgodnie z lokalnymi przepisami ochrony środowiska.

#### WAŻNE!

→ Produkt należy oddać do lokalnego punktu recyklingu.

## 10.2. Pozbywanie się akumulatora:



Akumulator zawiera ogniwa litowo-jonowe, które po zakończeniu eksploatacji muszą zostać zutylizowane oddzielnie od zwykłych odpadów domowych.

Li-ion

#### WAŻNE!

1. Całkowicie rozładować ogniwa litowo-jonowe (w tym celu należy skontaktować się z serwisem GARDENA).
2. Zabezpieczyć zaciski ogniwa litowo-jonowego przed zwarcie, nakładając na nie taśmę.
3. Ogniwa litowo-jonowe należy utylizować we właściwy sposób, przekazując do lokalnego punktu zbiórki surowców wtórnych.

## pt Escova para ervas daninhas a bateria EasyWeed 1800/18V P4A

### Tradução das instruções originais.

1. AVISOS DE SEGURANÇA. . . . . 105
2. MONTAGEM. . . . . 107
3. FUNCIONAMENTO. . . . . 108
4. MANUTENÇÃO. . . . . 109
5. ARMAZENAMENTO. . . . . 109
6. RESOLUÇÃO DE PROBLEMAS. . . . . 110
7. ESPECIFICAÇÕES TÉCNICAS. . . . . 110
8. ACESSÓRIOS/PEÇAS SOBRESSELENTES. . . . . 111
9. GARANTIA/ASSISTÊNCIA. . . . . 111
10. ELIMINAÇÃO. . . . . 111

## 1. AVISOS DE SEGURANÇA

### 1.1. Símbolos no produto



→ Leia o manual do utilizador.



→ Utilize protetores acústicos e óculos de proteção.



→ Não exponha o produto à chuva.



→ Mantenha as pessoas afastadas.



→ Tenha cuidado com as peças projetadas.



→ Remova a bateria antes de proceder à limpeza ou manutenção.



→ Utilize calçado de segurança.



→ Tenha cuidado com as escovas afiadas. As escovas continuarão a funcionar depois de desligar.

### 1.2. Avisos gerais de segurança

#### 1.2.1. Avisos gerais de segurança da máquina



#### AVISO!

Leia todos os avisos de segurança, as instruções, as ilustrações e as especificações fornecidos com esta máquina.

O incumprimento dos avisos de segurança e das instruções poderá resultar em choque elétrico, incêndio e/ou ferimentos graves.

## Guarde todos os avisos e instruções para referência futura.

O termo "máquina" utilizado nos avisos de segurança refere-se a máquinas ligadas à rede elétrica (com fios) e a máquinas alimentadas a bateria (sem fios).

### 1) Segurança na área de trabalho

- Mantenha a sua área de trabalho limpa e bem iluminada.** As áreas de trabalho desarrumadas ou escuras são mais propícias a acidentes.
- Não utilize a máquina em atmosferas explosivas, como na presença de líquidos, gases ou poeiras inflamáveis.** As máquinas criam faíscas que podem inflamar poeiras ou vapores.
- Mantenha as crianças e restantes pessoas afastadas durante a utilização da máquina.** As distrações podem fazer com que perca o controlo da máquina.

### 2) Segurança elétrica

- As fichas das máquinas têm de corresponder à tomada de alimentação. Nunca modifique a ficha de qualquer forma. Não utilize quaisquer fichas adaptadoras com máquinas ligadas à terra.** As fichas inalteradas e as tomadas correspondentes reduzem o risco de choque elétrico.
- Evite o contacto físico com superfícies ligadas à terra, tais como tubos, aquecedores, fogões e frigoríficos.** Existe um risco acrescido de choque elétrico se o seu corpo estiver em contacto com a terra.
- Não exponha as máquinas à chuva ou a condições de humidade.** A entrada de água numa máquina aumenta o risco de choque elétrico.
- Não utilize o cabo para transportar a máquina, para a pendurar ou para retirar a ficha da tomada de alimentação. Mantenha o cabo elétrico afastado de fontes de calor, óleo, arestas afiadas e de peças em movimento.** Os cabos elétricos danificados ou emaranhados aumentam o risco de choque elétrico.
- Ao utilizar uma máquina no exterior, utilize apenas extensões elétricas que sejam adequadas para utilização em exteriores.** A utilização de um cabo elétrico adequado para utilização no exterior reduz o risco de choque elétrico.
- Se não puder evitar utilizar a máquina num ambiente húmido, utilize um dispositivo diferencial residual.** A utilização de um RCD reduz o risco de choque elétrico.

### 3) Segurança pessoal

- Mantenha-se em alerta, tenha atenção ao que está a fazer e use o bom senso ao utilizar uma máquina. Não utilize uma máquina se estiver cansado ou sob a influência de drogas, álcool ou medicação.** Um momento de desatenção ao utilizar as máquinas pode resultar em ferimentos pessoais graves.
- Utilize equipamento de proteção pessoal e utilize sempre óculos de proteção.** A utilização de equipamento de proteção como máscara antipoeira, calçado de segurança antiderrapante, capacete ou protetores acústicos nas condições apropriadas irá reduzir os ferimentos pessoais.
- Evite ligar a máquina acidentalmente. Certifique-se de que a máquina está desligada antes de ligar à fonte de alimentação e/ou à bateria. Recolha-a ou transporte-a.** Transportar as máquinas com o dedo no interruptor ou ligar as máquinas à corrente elétrica com o interruptor ligado é um convite aos acidentes.
- Remova as ferramentas de calibração ou chaves antes de ligar a máquina.** Deixar uma ferramenta ou chave no interior de uma parte rotativa da máquina pode causar ferimentos.
- Mantenha uma boa postura. Mantenha o equilíbrio e os pés sempre bem assentes.** Isto permite um melhor controlo da máquina em situações inesperadas.
- Utilize vestuário adequado. Não use peças de roupa soltas ou joias. Mantenha o cabelo, roupas e luvas longe de quaisquer peças em movimento.** Roupas soltas, joias ou cabelo comprido podem ser apanhados nas peças em movimento.
- Se for possível instalar dispositivos para a extração e recolha de poeiras, estes devem ser ligados e utilizados corretamente.** A utilização da recolha de pó pode reduzir os riscos relacionados com poeiras.
- Não se deixe enganar com um falso sentimento de segurança e não ignore as regras de segurança das máquinas, mesmo que esteja familiarizado com a ferramenta elétrica, resultante de uma utilização frequente.** Uma ação descuidada pode provocar ferimentos graves numa fração de segundo.

### 4) Utilizar e cuidar da máquina

- Não sobrecarregue a máquina. Utilize a máquina adequada à sua aplicação.** A máquina adequada proporcionará melhores resultados e permitirá uma utilização em segurança para os fins a que se destina.
- Não utilize uma máquina que tenha um interruptor defeituoso.** Qualquer máquina que não possa ser controlada com o interruptor é perigosa e tem de ser reparada.
- Desligue a ficha da fonte de alimentação e/ou remova a bateria antes de configurar a máquina, mudar os acessórios ou guardar a máquina.** Estas medidas de prevenção reduzem o risco de ligar a máquina acidentalmente.
- Mantenha as máquinas que não utiliza fora do alcance das crianças e não permita que pessoas não familiarizadas com a máquina ou com estas instruções utilizem a máquina.** As máquinas são perigosas nas mãos de utilizadores inexperientes.
- Efetue a manutenção das máquinas com cuidado. Verifique a existência de bloqueios ou de falhas no alinhamento das peças móveis, danos nas peças e qualquer outra condição que possa afetar o funcionamento da máquina. Solicite a reparação das peças danificadas antes de utilizar a máquina.** Muitos acidentes são causados por máquinas com uma manutenção inadequada.

**f) Mantenha as ferramentas de corte afiadas e limpas.** Ferramentas de corte com as zonas de corte afiadas e bem mantidas têm menos probabilidades de bloquear e são mais fáceis de controlar.

**g) Use a máquina, acessórios, brocas, etc. de acordo com estas instruções, tomando em consideração as condições de funcionamento e o trabalho a ser executado.** A utilização da máquina para operações diferentes das previstas pode resultar numa situação perigosa.

**h) Mantenha os punhos e as superfícies de apoio secos, limpos e sem óleo nem massa lubrificante.** As superfícies onde se segura e os punhos escorregadios não permitem um controlo e um manuseamento seguros da máquina em situações inesperadas.

### 5) Utilizar e cuidar da ferramenta com bateria

- Utilize apenas carregadores de bateria recomendados pelo fabricante para carregar as baterias.** Um carregador adequado para um tipo de bateria pode criar risco de incêndio quando usado com outra bateria.
- Utilize apenas as baterias adequadas nas máquinas.** A utilização de quaisquer outras baterias pode criar risco de ferimentos e incêndio.
- Quando a bateria não estiver a ser utilizada, mantenha-a afastada de clips, moedas, chaves, pregos, parafusos ou outros objetos metálicos pequenos que possam fazer uma ligação entre dois terminais.** Provocar curto-circuitos nos terminais das baterias pode provocar queimaduras ou um incêndio.
- Podem ocorrer fugas de líquido da bateria se esta for utilizada incorretamente; evite o contacto. Se ocorrer algum contacto accidental, lave com água. Se o líquido entrar em contacto com os olhos, procure assistência médica adicional.** O líquido vertido da bateria pode provocar irritações ou queimaduras.
- Não utilize uma bateria danificada ou modificada.** As baterias danificadas ou modificadas podem apresentar um comportamento imprevisível que pode resultar em incêndios, explosões ou ferimentos graves.
- Não exponha a bateria ao fogo ou temperaturas elevadas.** A exposição a fogo ou temperaturas superiores a 130 °C pode provocar uma explosão.
- Siga todas as instruções de carregamento e nunca carregue a bateria ou a ferramenta com bateria fora do intervalo de temperatura especificado no manual do utilizador.** O carregamento incorreto ou fora do intervalo de temperatura permitido pode destruir a bateria e aumentar o risco de incêndio.

### 6) Assistência

- A sua máquina deve ser reparada apenas por pessoal qualificado e apenas com peças sobresselentes originais.** Desta forma, garante a manutenção da segurança da máquina.
- Nunca efetue a manutenção de baterias danificadas.** Toda a manutenção de baterias deve ser efetuada apenas pelo fabricante ou por centros de serviço de pós-venda autorizados.

## 1.2.2. Instruções de segurança para escovas de juntas

- Leia as instruções cuidadosamente. Familiarize-se com os comandos e a utilização adequada do produto.
- Não permita a utilização da escova para ervas daninhas por crianças ou pessoas não familiarizadas com estas instruções. As normas locais podem restringir a idade do operador.
- Nunca utilize a escova para ervas daninhas enquanto houver pessoas, especialmente crianças, ou animais por perto.
- Tenha em atenção que o operador ou utilizador é responsável pelos acidentes ou situações de perigo provocados a terceiros ou à sua propriedade.
- Utilize sempre proteção ocular e acústica, calçado robusto e calças compridas quando utilizar a escova para ervas daninhas.
- Inspeccione minuciosamente a superfície onde a escova para ervas daninhas será utilizada e remova todas as pedras, paus, fios, ossos e outros objetos estranhos.
- Antes de utilizar, inspeccione sempre o produto para se certificar de que a escova para ervas daninhas não está gasta nem danificada. Substitua uma escova para ervas daninhas gasta ou danificada em conjunto para preservar o equilíbrio.
- Utilize apenas as peças sobresselentes e acessórios recomendados pelo fabricante.
- Utilize a escova para ervas daninhas apenas quando existir uma boa iluminação.
- Certifique-se sempre de que assenta bem os pés em declives.
- Nunca corra enquanto estiver a utilizar a escova para ervas daninhas.
- Tenha muito cuidado ao puxar a escova para ervas daninhas na sua direção.
- Certifique-se de que a escova para ervas daninhas parou antes de atravessar superfícies que não sejam relva e quando transportar a escova para ervas daninhas.
- Utilize o produto apenas com uma proteção de segurança corretamente instalada e intacta.
- Não altere as definições do regulador do motor nem coloque o motor em excesso de velocidade.
- Ligue a escova para ervas daninhas com cuidado, de acordo com as instruções, e mantenha-a afastada dos seus pés.
- Não ligue a escova para ervas daninhas quando uma pessoa estiver à frente da mesma.
- Nunca coloque as mãos e os pés perto ou por baixo de peças em rotação.
- Desligue sempre o motor e desligue a ficha da tomada de alimentação nos seguintes casos:
  - ao remover uma obstrução na escova para ervas daninhas
  - ao inspecionar, limpar ou intervir na escova para ervas daninhas
  - ao inspecionar e reparar a escova para ervas daninhas depois de atingir um objeto estranho
  - ao inspecionar a escova para ervas daninhas em caso de vibração anormal

- Aperte todos os parafusos regularmente para evitar que se desapertem.
- Para reduzir o risco de incêndio, mantenha a escova para ervas daninhas livre de relva, folhas e massa lubrificante em excesso.
- Substitua as peças gastas ou danificadas.
- Não tente reparar a escova para ervas daninhas a não ser que tenha competência para tal.

### 1.3. Avisos de segurança adicionais

#### 1.3.1. Finalidade

A **escova para ervas daninhas sem fios GARDENA** destina-se à remoção de ervas daninhas nas juntas entre painéis e lajes de pavimentação em loteamentos e jardins privados.

O produto não é adequado para utilização contínua (utilização profissional).

#### 1.3.2. Avisos de segurança para baterias e carregadores de bateria



Leia todos os avisos de segurança e instruções.

O incumprimento dos avisos de segurança e das instruções poderá resultar em choque elétrico, incêndio e/ou ferimentos graves.

**Guarde estas instruções num local seguro.** Utilize o carregador de bateria apenas se estiver familiarizado com todas as suas funções e conseguir executá-las sem limitações ou tiver recebido instruções adequadas.

- **Não utilize o produto em atmosferas explosivas.**
- **Supervisione as crianças durante a respetiva utilização, limpeza e manutenção.** Tal irá garantir que as crianças não brincam com o carregador de bateria.
- **Carregue apenas baterias de íões de lítio do tipo do sistema POWER FOR ALL PBA 18 V com uma capacidade de 1,5 Ah ou superior (5 células da bateria ou mais).** A tensão da bateria deve corresponder à tensão de carregamento do carregador de bateria. **Não carregue baterias não recarregáveis.** Caso contrário, existe um risco de incêndio e explosão.
- **Não exponha o carregador de bateria à chuva ou a condições de humidade.** A entrada de água numa máquina aumenta o risco de choque elétrico.
- **Mantenha o carregador de bateria limpo.** A sujidade constitui um risco de choque elétrico.
- **Verifique sempre o carregador de bateria, o cabo e a ficha antes da respetiva utilização. Não utilize o carregador de bateria se observar quaisquer danos. Não abra o carregador de bateria sem ajuda; certifique-se de que quaisquer reparações são efetuadas apenas por pessoal qualificado, utilizando apenas peças sobresselentes originais.** Carregadores de bateria, cabos e fichas danificados aumentam o risco de choque elétrico.
- **Não utilize o carregador de bateria em superfícies facilmente combustíveis (por ex., papel, têxteis, etc.) ou em ambientes combustíveis.** Existe um risco de incêndio devido ao aquecimento do carregador de bateria durante o carregamento.
- **Não cubra as aberturas de ventilação do carregador de bateria.** Caso contrário, o carregador de bateria pode sobreaquecer e deixar de funcionar corretamente.
- **Utilize apenas carregadores de bateria recomendados pelo fabricante para carregar as baterias.** Um carregador de bateria adequado para um tipo de bateria pode representar um risco de incêndio quando utilizado com outras baterias.
- **Também poderão ocorrer fugas de vapores se a bateria estiver danificada ou for utilizada incorretamente.** Certifique-se de que a área está bem ventilada e procure assistência médica caso sinta quaisquer efeitos adversos. Os vapores podem irritar o trato respiratório.
- **Em condições extremas, é possível que o líquido da bateria veta; evite o contacto. Se ocorrer algum contacto accidental, lave com água. Se o líquido entrar em contacto com os olhos, procure assistência médica adicional.** O líquido vertido da bateria pode provocar irritações ou queimaduras.
- Se o cabo de ligação precisar de ser substituído, a substituição deve ser efetuada pela GARDENA, ou por um centro de serviço de pós-venda autorizado para máquinas GARDENA, de forma a evitar riscos de segurança.
- **Estes avisos de segurança aplicam-se apenas a baterias de íões de lítio do sistema POWER FOR ALL PBA 18 V.**
- Utilize a bateria apenas com produtos de fabricantes do sistema POWER FOR ALL. Esta é a única forma de proteger a bateria contra uma sobrecarga perigosa.
- **Utilize apenas carregadores de bateria recomendados pelo fabricante para carregar as baterias.** Um carregador de bateria adequado para um tipo de bateria pode representar um risco de incêndio quando utilizado com outras baterias.
- **A bateria é fornecida parcialmente carregada.** Para assegurar o desempenho total da bateria, carregue completamente a bateria no carregador de bateria antes da primeira utilização.
- Mantenha as pilhas fora do alcance de crianças.
- **Não abra a bateria.** Existe um risco de curto-circuito.
- **Poderão ocorrer fugas de vapores se a bateria estiver danificada ou for utilizada incorretamente. A bateria pode arder ou explodir.** Certifique-se de que a área está bem ventilada e procure assistência médica caso sinta quaisquer efeitos adversos. Os vapores podem irritar o trato respiratório.
- **Se o produto for utilizado incorretamente ou se a bateria estiver danificada, poderá ocorrer a fuga de líquido inflamável da bateria; evite o contacto. Se ocorrer algum contacto accidental, lave com água. Se o líquido entrar em contacto com os olhos, procure assistência médica adicional.** O líquido vertido da bateria pode provocar irritações ou queimaduras.

- **Se a bateria estiver defeituosa, poderá ocorrer a fuga de líquido molhando potencialmente objetos adjacentes. Verifique as peças afetadas.** Limpe-as ou substitua-as, se necessário.
- **Não provoque um curto-circuito da bateria. Quando a bateria não está a ser utilizada, mantenha-a afastada de outros objetos metálicos, como clips, moedas, chaves, pregos, parafusos ou outros objetos metálicos pequenos que possam fazer a ligação entre os dois terminais.** Um curto-circuito entre os contactos da bateria pode provocar queimaduras ou um incêndio.
- **Os contactos da bateria podem estar quentes após a utilização. Tenha cuidado com os contactos quentes quando remover a bateria.**
- **A bateria pode ser danificada por objetos pontiagudos, como um prego ou uma chave de parafusos, ou por força aplicada externamente.** Pode ocorrer um curto-circuito interno, provocando a combustão, a libertação de fumos, a explosão ou o sobreaquecimento da bateria.
- **Nunca efetue a manutenção de baterias danificadas.** A manutenção das baterias deve ser efetuada apenas pelo fabricante ou por prestadores de serviços autorizados.
- **Proteja a bateria de calor, incluindo uma exposição prolongada a luz solar, fogo, sujidade, água e humidade.** Existe um risco de explosão e curto-circuito.
- **Utilize e armazene a bateria apenas a uma temperatura ambiente entre -20 °C e +50 °C.** Por exemplo, não deixe a bateria no automóvel durante o verão. A temperaturas inferiores a 0 °C, o desempenho pode ser reduzido dependendo do dispositivo.
- **Carregue a bateria apenas a uma temperatura ambiente entre 0 °C e +35 °C.** O carregamento fora do intervalo de temperatura pode danificar a bateria e aumentar o risco de incêndio.
- **Após a utilização, permita que a bateria arrefeça durante, pelo menos, 30 minutos antes de carregar ou guardar a mesma.**

#### 1.3.3. Avisos de segurança elétrica adicionais



#### PERIGO!

##### Risco de paragem cardíaca

Este produto cria um campo eletromagnético durante o respetivo funcionamento. Este campo eletromagnético pode afetar a funcionalidade de implantes médicos ativos ou passivos (por exemplo, pacemakers), o que pode resultar em ferimentos graves ou morte.

- Consulte o seu médico e o fabricante do seu implante antes de utilizar este produto.
- Remova a bateria quando não estiver a utilizar o produto.

- Não exponha a bateria e o carregador de bateria à chuva, a água ou a condições de humidade.
- Evite a utilização excessiva do produto para evitar o sobreaquecimento do motor e da bateria.
- Retire imediatamente a bateria em caso de emergência.

#### 1.3.4. Avisos de segurança pessoal adicionais



#### PERIGO!

##### Risco de asfixia

As peças pequenas podem facilmente ser engolidas. Existe também o risco de o saco plástico asfixiar crianças.

- Mantenha as crianças afastadas durante a montagem do produto.

- Utilize apenas acessórios GARDENA originais. *As escovas inadequadas podem provocar um maior risco de avaria das mesmas ou de projeção de objetos.*
- Utilize o produto apenas quando a proteção de segurança estiver instalada.
- Não toque nas peças móveis.
- Não utilize o produto até ao ponto de fadiga ou exaustão.
- Realize sempre um curto teste de funcionamento antes de utilizar para verificar possíveis efeitos nas superfícies das lajes ou painéis.

## 2. MONTAGEM



#### PERIGO!

##### Risco de ferimentos

Se o produto se ligar acidentalmente, a escova para ervas daninhas pode causar ferimentos.

- Remova a bateria antes de montar o produto.
- Não toque nas peças móveis.

### 2.1. Âmbito de fornecimento

	N.º de ref.º 14820-20	N.º de ref.º 14820-55
Escova para ervas daninhas sem fio	x	x
Escova em fio de aço	x	x

	N.º de ref.º 14820-20	N.º de ref.º 14820-55
Carregador de bateria	x	-
Bateria (2 Ah)	x	-
Manual do utilizador	x	x

A escova para ervas daninhas é fornecida pré-montada.

## 2.2. Substituir a escova [Fig. A1]

As **peças sobressalentes GARDENA** estão disponíveis no seu **distribuidor GARDENA** ou através da **assistência GARDENA**.

Estão disponíveis duas escovas de juntas GARDENA:

- **Escova para ervas daninhas em fio de aço GARDENA, n.º de ref.º 14821:** para grandes impurezas nas juntas em superfícies resistentes.
  - **Escova de nylon para juntas GARDENA, n.º de ref.º 14822:** para uma limpeza suave em superfícies sensíveis.
- Utilize apenas uma **escova para ervas daninhas GARDENA** original.

Utilize luvas de proteção para evitar ser ferido pela escova para ervas daninhas.

1. Desaperte o parafuso Allen ① com uma chave Allen (largura de 4 mm) **rodando-o para a direita (rosca do lado esquerdo)**.
2. Remova o parafuso Allen ① juntamente com a anilha ② do suporte da escova para ervas daninhas ④.
3. Puxe a escova para ervas daninhas ③ lateralmente do suporte da escova para ervas daninhas ④ e puxe a escova ③ para baixo, para fora da proteção de segurança ⑤. Durante este procedimento, certifique-se de que o suporte da escova para ervas daninhas ④ permanece no eixo.
4. Deslize a nova escova para ervas daninhas pretendida ③ em direção à proteção de segurança a partir da parte inferior ⑤ e coloque a escova para ervas daninhas ③ no suporte da escova para ervas daninhas ④.
5. Coloque a anilha ② no suporte da escova para ervas daninhas ④.
6. Introduza o parafuso Allen ① no suporte da escova para ervas daninhas ④.
7. Aperte bem o parafuso Allen ① no suporte da escova para ervas daninhas ④ utilizando uma chave Allen (largura de 4 mm) **rodando-o para a esquerda (rosca do lado esquerdo)**.

## 3. FUNCIONAMENTO



### PERIGO!

#### Risco de ferimentos

Se o produto se ligar inadvertidamente, a escova para ervas daninhas pode causar ferimentos.

→ Remova a bateria antes de ajustar o produto.

### 3.1. Carregar a bateria [Fig. O1/O2/O3]



### CUIDADO!

#### Danos materiais

Se a tensão da fonte de alimentação não corresponder às especificações na etiqueta de tipo do carregador de bateria, o carregador de bateria pode ser danificado.

→ Respeite a tensão da rede elétrica.



### PERIGO!

#### Risco de ferimentos

Inserir a bateria pode resultar no entalamento dos dedos.

→ Tenha cuidado com os seus dedos.

O processo de carregamento inteligente deteta automaticamente o estado de carga da bateria e carrega-a utilizando a corrente de carregamento ideal, dependendo da temperatura da bateria e da tensão da bateria. Isto protege a bateria e mantém a mesma totalmente carregada quando armazenada no carregador de bateria.

1. Prima o botão de desengate ① e retire a bateria ② do respetivo suporte ③.
2. Ligue o carregador de bateria ④ à tomada de alimentação.

3. Deslize o carregador de bateria ④ em direção à bateria ②.

Quando o indicador de carga da bateria ⑤ no carregador de bateria piscar a verde, significa que a bateria está a carregar.

Quando o indicador de carga da bateria ⑤ no carregador de bateria ficar aceso continuamente a verde, a bateria está totalmente carregada (para o tempo de carregamento, consulte 7. ESPECIFICAÇÕES TÉCNICAS).

4. Verifique o estado de carga em intervalos regulares durante o carregamento.
5. Quando a bateria ② estiver completamente carregada, a bateria pode ser ② desligada do carregador ④.

## 3.2. O significado dos elementos indicadores

### 3.2.1 Indicador de carga da bateria no carregador de bateria [Fig. O3]

Indicador de carga da bateria a piscar ⑥



O ciclo de carregamento é assinalado pela intermitência do indicador de carga da bateria ⑥.

**Nota:** O ciclo de carregamento só pode ser realizado se a temperatura da bateria estiver dentro do respetivo intervalo permitido; consulte 7. ESPECIFICAÇÕES TÉCNICAS.

O indicador de carga da bateria apresenta uma luz fixa ⑦



Uma **luz fixa** no indicador de carga da bateria ⑦ indica que a bateria está totalmente carregada ou que a temperatura da bateria não se encontra no intervalo de temperatura de carregamento permitido, pelo que não pode ser carregada. Assim que o intervalo de temperatura permitido for atingido, a bateria é carregada.

Se a bateria não estiver inserida, uma **luz fixa** no indicador de carga da bateria indica ⑦ que a ficha de alimentação está inserida na tomada de alimentação e que o carregador de bateria está pronto a ser utilizado.

### 3.2.2 Indicador de estado de carga da bateria ⑧ no produto [Fig. O4/O7]

Após ligar o produto, o indicador de estado de carga da bateria ⑧ é apresentado durante 5 segundos.

Indicador de estado de carga da bateria	Estado de carga da bateria
⑧, ⑨ e ⑩ acesos a verde	67 - 100% carregada
⑧ e ⑨ acesos a verde	34 - 66% carregada
⑧ aceso a verde	11 - 33% carregada
⑧ verde intermitente	0 - 10% carregada

Se o LED ⑧ piscar a verde, significa que a bateria tem de ser carregada.

Se o LED de erro ⑪ se acender ou piscar, consulte "6. RESOLUÇÃO DE PROBLEMAS".

### 3.3. Posição de trabalho [Fig. O5]

→ Segure a escova para ervas daninhas sem fios numa posição vertical com uma mão no punho ⑥ e a outra no punho auxiliar ⑦.

### 3.4. Ajustar a posição do punho auxiliar [Fig. O6]



### PERIGO!

#### Risco de ferimentos

O ajuste do punho auxiliar constitui um risco de entalamento dos dedos.

→ Tenha cuidado com os seus dedos ao ajustar o punho auxiliar.

A posição do punho auxiliar pode ser ajustada progressivamente à sua altura.

Quando a escova para ervas daninhas sem fios estiver corretamente ajustada à sua altura, a sua postura será direita e a escova para ervas daninhas tocará na superfície a limpar na posição de trabalho.

1. Puxe a alavanca ⑧.
2. Incline o punho auxiliar ⑦ para a posição pretendida.
3. Solte novamente a alavanca ⑧ até esta bloquear.

### 3.5. Ajustar o comprimento do eixo [Fig. O6]

#### **PERIGO!**

##### **Risco de ferimentos**

Quando o eixo está totalmente recolhido (posição de transporte), o punho encontra-se demasiado perto das escovas.  
→ Ligue a escova para ervas daninhas sem fios apenas com o eixo estendido.

O comprimento do eixo pode ser continuamente ajustado à altura do corpo.

1. Solte a manga de aperto ⑨.
2. Puxe o eixo ⑩ para fora até atingir o comprimento pretendido.
3. Aperte novamente a manga de aperto ⑨.

### 3.6. Arranque/paragem da escova para ervas daninhas sem fios [Fig. O1/O5/O7]

#### **PERIGO!**

##### **Risco de morte**

Se danificar os cabos que não sejam imediatamente visíveis durante a utilização do produto, tal pode resultar em ferimentos ou morte.  
→ Verifique se há cabos escondidos na área de trabalho antes de utilizar o produto. Se necessário, remova-os.  
→ Mantenha as pessoas afastadas.  
→ Utilize calçado de segurança.

#### **PERIGO!**

##### **Risco de ferimentos**

Se o produto não parar quando a alavanca de arranque é libertada, poderão ocorrer ferimentos.  
→ Não contorne os dispositivos de segurança ou interruptores. Por exemplo, não prenda a alavanca de arranque ao punho.

#### **PERIGO!**

##### **Risco de ferimentos**

Se o produto for utilizado sem uma proteção de segurança, o utilizador e as restantes pessoas podem sofrer ferimentos devido à projeção de peças.  
→ Utilize o produto apenas quando a proteção de segurança estiver instalada.  
→ Utilize óculos de segurança.  
→ Mantenha as pessoas afastadas.

#### **PERIGO!**

##### **Risco de ferimentos**

O ruído de funcionamento do produto durante a utilização pode causar lesões auditivas.  
→ Utilize protetores acústicos quando utilizar o produto.

#### 3.6.1 Ligar a escova para ervas daninhas

1. Verifique se existem pedras pequenas nas escovas de juntas antes de ligar. Se existirem, remova-as.
2. Insira a bateria ⑧ no suporte da bateria ⑩ até engatar.
3. Coloque a escova para ervas daninhas sem fio em posição paralela à roda de guia e escove a junta a ser limpa. Segure a escova para ervas daninhas sem fios no ângulo de trabalho e certifique-se de que o rebordo de borracha na cobertura de proteção está ligeiramente acima do solo.
4. Prima o bloqueio de segurança ⑪ com um dedo e segure a escova para ervas daninhas sem fio com uma mão no punho ⑥ e a outra no punho auxiliar ⑦.
5. Puxe a alavanca de arranque ⑫ em direção ao punho ⑥.

*A escova para ervas daninhas sem fios é ligada e o indicador de estado de carga da bateria ⑬ acende-se durante 5 segundos.*

#### 3.6.2 Parar a escova para ervas daninhas

1. Solte a alavanca de arranque ⑫.  
*A escova para ervas daninhas sem fios para.*
2. Prima o botão de desengate ⑭ e retire a bateria ⑧ do respetivo suporte ⑩.

### 3.7. Ajustar a velocidade de rotação da escova para ervas daninhas [Fig. O7]

Pode ajustar, de forma variável, a velocidade de rotação da escova para ervas daninhas entre um **mínimo de 700** e um **máximo de 1800 RPM**.

→ Rode o regulador de potência ⑬ para a posição pretendida.

## 4. MANUTENÇÃO

#### **PERIGO!**

##### **Risco de ferimentos**

Se o produto se ligar acidentalmente, a escova para ervas daninhas pode causar ferimentos.  
→ Remova a bateria antes de efetuar a manutenção do produto.  
→ Não toque nas peças móveis.

#### 4.1. Limpar a escova para ervas daninhas [Fig. M1]

#### **PERIGO!**

##### **Risco de ferimentos e danos materiais**

A limpeza incorreta do produto pode causar ferimentos e danificar o produto.  
→ Não limpe o produto com água ou com um jato de água (especialmente um jato de água de alta pressão).  
→ Não utilize produtos químicos, incluindo gasolina ou solventes, para limpar o produto. Algumas destas substâncias podem destruir peças de plástico importantes.

As aberturas de ventilação devem ser mantidas limpas.

1. Utilize um pano húmido para limpar a escova para ervas daninhas sem fios.
2. Utilize uma escova macia para limpar as aberturas de ventilação ⑭. Não utilize uma chave de parafusos.
3. Limpe todas as peças móveis após cada utilização.

#### 4.2. Substituir a escova

Se o alojamento da escova para ervas daninhas sem fios tocar no solo durante a limpeza das juntas devido a desgaste, a escova tem de ser substituída.

→ Substitua a escova (consulte "2.2. SUBSTITUIR A ESCOVA").

#### 4.3. Limpar a bateria e o carregador de bateria

#### **PERIGO!**

##### **Risco de ferimentos**

Insira a bateria pode resultar no entalamento dos dedos.  
→ Tenha cuidado com os seus dedos.

A superfície e os contactos da bateria e do respetivo carregador têm de estar limpos e secos antes de ligar a bateria ao carregador.

→ Não utilize água corrente.

#### 4.3.1 Limpar a bateria

Não utilize substâncias químicas para limpar a bateria.

→ Utilize uma escova macia, limpa e seca para limpar as ranhuras de ventilação e os contactos da bateria periodicamente.

#### 4.3.2 Limpar o carregador de bateria

→ Utilize um pano macio e seco para limpar os contactos e as peças de plástico.

## 5. ARMAZENAMENTO

### 5.1. Desativação

**O produto deve ser armazenado fora do alcance das crianças.**

1. Após a utilização, permita que a bateria arrefeça antes de a carregar ou guardar.
2. Remova a bateria.
3. Carregue a bateria.

4. Limpe a escova para ervas daninhas, a bateria e o respetivo carregador (consulte 4. MANUTENÇÃO).
5. Armazene a escova para ervas daninhas, a bateria e o respetivo carregador num local seco, fechado e protegido do gelo.
6. Não armazene a escova para ervas daninhas numa posição vertical.  
*Isto evita a deformação da escova.*

## 6. RESOLUÇÃO DE PROBLEMAS

### PERIGO!

#### Risco de ferimentos

- Se o produto se ligar acidentalmente, a escova para ervas daninhas pode causar ferimentos.
- Remova a bateria antes de efetuar a manutenção do produto.
  - Não toque nas peças móveis.

Problema	Causa possível	Solução
<b>A escova para ervas daninhas está bloqueada.</b>	Uma obstrução está a bloquear a escova para ervas daninhas.	→ Remova a obstrução.
<b>A cobertura de proteção (5) está danificada.</b>	A cobertura de proteção (5) tem fissuras ou buracos.	→ Substitua a cobertura de proteção (5). → Para tal, contacte a assistência GARDENA.
<b>A escova para ervas daninhas não limpa corretamente ou está a vibrar.</b>	A escova para ervas daninhas está gasta.	→ Substitua a escova para ervas daninhas.
<b>A escova para ervas daninhas não para.</b>	A alavanca de arranque está encravada.	→ Remova a bateria e desaperte a alavanca de arranque.
<b>A escova para ervas daninhas não liga nem para.</b>	A bateria está descarregada.	→ Carregue a bateria.
<b>O LED (1) pisca a verde [Fig. O4].</b>		
<b>A escova para ervas daninhas não liga nem para.</b>	A temperatura da bateria está fora do intervalo permitido.	→ Aguarde até que a temperatura da bateria esteja novamente entre 0 °C e +45 °C.
<b>O LED de erro (W) acende-se a vermelho [Fig. O4].</b>	Existem gotas de água ou humidade entre os contactos da bateria.	→ Utilize um pano seco para remover as gotas de água ou a humidade.
	Uma obstrução está a bloquear o motor.	→ Remova a obstrução.
<b>A escova para ervas daninhas não liga nem para.</b>	O produto está danificado.	→ Contacte a assistência GARDENA.
<b>O LED de erro (W) pisca a vermelho [Fig. O4].</b>		
<b>A escova para ervas daninhas não liga nem para.</b>	A bateria não está totalmente inserida no suporte da bateria.	→ Insira totalmente a bateria no suporte da bateria até engatar.
<b>O LED de erro (W) não está aceso [Fig. O4].</b>	A bateria está danificada.	→ Substitua a bateria.
	O produto está danificado.	→ Contacte a assistência GARDENA.
<b>Não é possível efetuar o ciclo de carregamento.</b>	A bateria não está (corretamente) ligada.	→ Ligue a bateria ao carregador de bateria corretamente.
<b>O indicador de carga da bateria (L) acende-se continuamente a verde.</b>	Os contactos da bateria estão sujos.	→ Limpe os contactos da bateria (por ex., ligando e desligando a bateria várias vezes). → Se necessário, substitua a bateria.
	A temperatura da bateria está fora do intervalo permitido.	→ Aguarde até que a temperatura da bateria esteja novamente entre 0 °C e +45 °C.
	A bateria está danificada.	→ Substitua a bateria.

Problema	Causa possível	Solução
<b>Não é possível efetuar o ciclo de carregamento.</b>	A ficha de alimentação do carregador de bateria não está ligada corretamente.	→ Introduza totalmente a ficha de rede elétrica na tomada de alimentação.
<b>O indicador de carga da bateria (L) não se acende.</b>	A tomada de alimentação, o cabo de alimentação ou o carregador de bateria estão danificados.	→ Verifique a tensão da rede elétrica. Se necessário, mande verificar o carregador de bateria por um concessionário autorizado ou pela Assistência GARDENA.

#### Nota:

As reparações só podem ser efetuadas pelos centros de assistência GARDENA ou por distribuidores especializados aprovados pela GARDENA.

- Contacte o centro de assistência GARDENA em caso de outras avarias (consulte o verso).

## 7. ESPECIFICAÇÕES TÉCNICAS

Escova para ervas daninhas sem fio	Unidade	Valor (n.º de ref.ª 14820)
<b>Velocidade de escovagem (mín./máx.)</b>	RPM	700–1800
<b>Diâmetro da escova em fio de aço</b>	mm	110
<b>Peso (sem bateria)</b>	kg	2,2
<b>Nível de pressão sonora <math>L_{PA}^{1)}</math></b>		67
<b>Incerteza <math>k_{PA}</math></b>	dB	3
<b>Nível de potência sonora <math>L_{WA}^{2)}</math></b>		
<b>medido/garantido</b>		87 / 90
<b>Incerteza <math>k_{WA}</math></b>	dB(A)	3
<b>Vibração da mão/braço <math>a_{vhw}^{1)}</math></b>		≤ 2,5
<b>Incerteza <math>k_{vhw}</math></b>	m/s <sup>2</sup>	1,5

Métodos de medição em conformidade com as normas:

- 1) EN 62841-4-4; 2) RL 2000/14/CE, S.I. 2001 N.º 1701

**Nota:** O valor de emissão de vibrações especificado foi medido de acordo com um método de teste padrão e pode ser utilizado para a comparação de uma ferramenta elétrica com outra. Este valor também pode ser utilizado para uma avaliação preliminar da exposição. O valor de emissão de vibrações pode variar durante a utilização efetiva da ferramenta elétrica, consoante a forma como a ferramenta é utilizada. Como medida de segurança, não deve utilizar a máquina ininterruptamente durante mais de uma hora.

Bateria do sistema PBA de 18 V, 2,0 Ah, W-B	Unidade	Valor (N.º de ref.ª 14902)
<b>Tensão da bateria</b>	V (CC)	18
<b>Capacidade da bateria</b>	Ah	2,0
<b>Número de células (íons de lítio)</b>		5
<b>Carregadores de bateria do sistema POWER FOR ALL adequados</b>	AL 1810 CV/AL 1815 CV/AL 18V-20/AL 1830 CV/AL 1880 CV	
<b>Carregador de bateria AL 1810 CV P4A</b>		
<b>Tensão máxima</b>	V (CA)	220–240
<b>Frequência de corrente elétrica</b>	Hz	50–60
<b>Potência nominal</b>	W	26
<b>Tensão de carregamento da bateria</b>	V (CC)	18

Carregador de bateria AL 1810 CV P4A	Unidade	Valor (N.º de ref.ª 14900)
Corrente de carregamento máx. da bateria	mA	1000
Tempo de carregamento da bateria (aprox.) PBA de 18 V, 2,0 Ah, W-B	min.	115
PBA 18 V 2,5 Ah W-B	min.	136
PBA 18 V 4,0 Ah W-C	min.	228
Intervalo de temperatura de carregamento permitido	°C	0-35
Peso conforme procedimento EPTA 01:2014	kg	0,17
Classe de protecção		□/II
Baterias adequadas para sistema POWER FOR ALL		PBA 18 V

## 8. ACESSÓRIOS/PEÇAS SOBRESSELENTES

Escova para ervas daninhas em fio de aço GARDENA	Como substituição de uma escova de juntas em fio de aço gasta.	N.º de ref.ª 14821
Escova para ervas daninhas em nylon GARDENA	Como substituição de uma escova de juntas em nylon gasta.	N.º de ref.ª 14822
Bateria do sistema GARDENA P4A PBA 18 V/45 P4A PBA 18 V/72	Bateria para tempo de funcionamento adicional ou para substituição.	N.º de ref.ª 14903 N.º de ref.ª 14905
Carregador rápido de bateria GARDENA AL 1830 CV P4A	Para carregamento rápido de baterias do sistema POWER FOR ALL PBA 18 V..W-..	N.º de ref.ª 14901

## 9. GARANTIA/ASSISTÊNCIA

### 9.1. Registo do produto

Registe o seu produto em [gardena.com/registration](https://www.gardena.com/registration).

### 9.2. Assistência

Encontre as informações de contacto atuais relativas ao nosso serviço no verso e online:

- Portugal: <https://www.gardena.com/pt/suporte/advice/contacto/>
- Outros países: <https://www.gardena.com/int/support/advice/contact/>

## 10. ELIMINAÇÃO

### 10.1. Eliminação da escova para ervas daninhas (de acordo com a Diretiva 2012/19/UE/S.I. 2013 N.º 3113):



O produto não deve ser eliminado em conjunto com os resíduos domésticos normais. Deve ser eliminado em conformidade com os regulamentos ambientais locais.

#### IMPORTANTE!

→ Elimine o produto através do centro local de recolha de reciclagem.

### 10.2. Eliminação da bateria:



A bateria contém células de iões de lítio que devem ser eliminadas separadamente dos resíduos domésticos normais no final da respetiva vida útil.

Li-ion

#### IMPORTANTE!

- Descarregue totalmente as células de iões de lítio (contacte a Assistência GARDENA sobre este assunto).
- Certifique-se de que os contactos da célula de iões de lítio não provocam curto-circuito colocando fita sobre os mesmos.
- Elimine as células de iões de lítio corretamente no ponto de recolha de reciclagem local ou através do mesmo.

## ro Perie de buruieni cu acumulator EasyWeed 1800/18V P4A

#### Traducerea instructiunilor originale.

1. INSTRUCȚIUNI DE SIGURANȚĂ	111
2. MONTAJUL	113
3. OPERAREA	114
4. ÎNTREȚINEREA	115
5. DEPOZITAREA	115
6. REMEDIEREA DEFECȚIUNILOR	115
7. DATE TEHNICE	116
8. ACCESORII/PIESE DE SCHIMB	116
9. GARANȚIE/SERVICE	116
10. ELIMINARE CA DEȘEU	117

## 1. INSTRUCȚIUNI DE SIGURANȚĂ

### 1.1. Simbolurile de pe produs



→ Citiți manualul operatorului.



→ Purtați protecție pentru urechi și ochelari de protecție.



→ Nu expuneți produsul la ploaie.



→ Țineți trecătorii la distanță.



→ Atenție la piesele aruncate prin aer.



→ Scoateți acumulatorul înainte de curățare sau întreținere.



→ Purtați încălțăminte de siguranță.



→ Atenție la perile ascuțite. Perile vor continua să funcționeze și după oprire.

### 1.2. Instrucțiuni generale privind siguranța

#### 1.2.1. Instrucțiuni generale privind siguranța utilajului



#### AVERTISMENT!

Parcurgeți toate avertismentele, instrucțiunile, ilustrațiile și specificațiile de siguranță furnizate cu acest utilaj.

Nerespectarea avertismentelor și instrucțiunilor de siguranță poate cauza șoc electric, incendii și/sau răni grave.

**Păstrați toate avertismentele și instrucțiunile pentru consultare ulterioară.**

Termenul „utilaj” utilizat în avertismentele de siguranță se referă la utilajele alimentate de la rețeaua electrică (prin cablu) și la cele cu acumulator (fără cablu).

#### 1) Siguranța zonei de lucru

a) Păstrați zona de lucru curată și bine luminată. Zonele de lucru dezordonate sau întunecate pot provoca accidente.

**b) Nu folosiți utilajul în atmosfere explozive, cum ar fi în prezența lichidelor, a gazelor sau a prafului inflamabil. Utilajele produc scântei care pot aprinde praful sau vaporii.**

**c) În timpul folosirii utilajului, țineți la distanță copii și alte persoane. Distragerea atenției poate duce la pierderea controlului asupra utilajului.**

## 2) Siguranța electrică

**a) Ștecărul utilajului trebuie să se potrivească cu priza. Este interzisă modificarea de orice fel a ștecărului. Nu folosiți prize adaptatoare pentru utilaje cu pământare. Ștecărele nemodificate și prizele potrivite reduc pericolul de electrocutare.**

**b) Evitați contactul fizic cu suprafețe împământate cum ar fi țevile, caloriferele, sobele și frigiderele. Pericolul de electrocutare este mai mare dacă corpul dvs. este împământat.**

**c) Nu expuneți utilajele la ploaie sau la condiții de umezeală. Pătrunderea apei în unealtă va spori pericolul de electrocutare.**

**d) Nu folosiți cablul în mod abuziv pentru a căra utilajul, a-l suspenda sau a trage ștecărul din priză. Țineți cablul departe de căldură, ulei, muchii ascuțite sau piese mobile. Cablurile deteriorate sau încurcate cresc pericolul de electrocutare.**

**e) Când lucrați cu utilajul afară, folosiți numai cabluri prelungitoare potrivite pentru utilizarea în exterior. Folosirea unui cablu prelungitor potrivit pentru utilizarea în aer liber reduce pericolul de electrocutare.**

**f) Dacă operarea utilajului într-un loc cu umiditate mare este inevitabilă, utilizați un dispozitiv de protecție împotriva curentului rezidual. Utilizarea unui RCD reduce pericolul de electrocutare.**

## 3) Siguranța personală

**a) Fiți mereu atent, uitați-vă la ce faceți și dați dovadă de simț practic când utilizați o unealtă. Nu utilizați o unealtă când sunteți obosit sau sub influența drogurilor, a alcoolului ori a medicamentelor. Un moment de neatenție în timpul întrebuirii uneltelor poate duce la vătămări corporale grave.**

**b) Purtați echipament personal de protecție și ochelari de protecție întotdeauna. Echipamentul de protecție, cum ar fi masca de praf, încălțămîntea de protecție antiderapantă, cască sau dispozitivele de protecție pentru urechi utilizate în condiții corespunzătoare, va reduce răniile.**

**c) Evitați pornirea accidentală a utilajului. Asigurați-vă că utilajul este oprit înainte de a-l conecta la sursa de alimentare și/sau acumulator, ridicați-l și transportați-l. Transportarea uneltelor cu degetul pe comutator sau punerea sub tensiune a uneltelor care au comutatorul pomit pot genera accidente.**

**d) Scoateți uneltele sau cheile de calibrare înainte de a porni utilajul. O unealtă sau o cheie rămasă în interiorul unei piese rotative a utilajului poate provoca răni.**

**e) Păstrați o postură bună a corpului. Păstrați mereu o postură și un echilibru corespunzătoare. Aceasta permite un control mai bun asupra uneltei în situații neașteptate.**

**f) Purtați îmbrăcăminte adecvată. Nu purtați haine largi sau bijuterii. Țineți părul, îmbrăcămîntea și mănușile departe de piesele în mișcare. Hainele largi, bijuteriile sau părul lung se pot prinde în piesele aflate în mișcare.**

**g) Dacă pot fi montate dispozitive de extragere și colectare a prafului, acestea trebuie conectate și utilizate corect. Folosirea dispozitivelor de aspirare a prafului poate reduce pericolele legate de praf.**

**h) Nu vă lăsați păcăliți de un sentiment fals de securitate și nu ignorați regulile de securitate pentru utilaje, chiar dacă cunoașteți unealta electrică după o utilizare frecventă. Comportamentul neglijent poate cauza accidente grave într-o fracțiune de secundă.**

## 4) Utilizarea și îngrijirea utilajului

**a) Nu suprasolicitați utilajul. Utilizați produsul adecvat pentru scopul avut în vedere. Unealta adecvată va fi mai eficientă și mai sigură, funcționând în parametrii pentru care a fost concepută.**

**B) Nu folosiți un utilaj care are comutatorul defect. Orice unealtă imposibil de controlat cu comutatorul este periculoasă și trebuie reparată.**

**c) Deconectați ștecărul de la sursa de alimentare și/sau scoateți acumulatorul înainte de instalarea utilajului, schimbarea accesoriilor sau depozitarea utilajului. Aceste măsuri de prevenție împiedică pornirea accidentală a utilajului.**

**d) Nu lăsați utilajele nefolosite la îndemâna copiilor și nu le permiteți persoanelor care nu sunt familiarizate cu utilajul sau cu aceste instrucțiuni să îl folosească. Unele sunt periculoase în mâinile utilizatorilor neinstruiți.**

**e) Întrețineți utilajele cu grijă. Verificați dacă piesele în mișcare nu sunt nealiniate sau indoite, dacă piesele nu sunt deteriorate și dacă nu există altă situație care ar putea afecta operarea uneltei. Solicitați repararea pieselor defecte înainte de a întrebuiți utilajul. Multe accidente sunt provocate de uneltele prost întreținute.**

**f) Mențineți uneltele de tăiere ascuțite și curate. Este mai puțin probabil ca uneltele de tăiere cu tăișuri ascuțite întreținute corespunzător să se blocheze și, în plus, sunt mai ușor de controlat.**

**g) Folosiți utilajul, accesoriile, capetele de unealtă etc. în conformitate cu aceste instrucțiuni, luând în considerare condițiile de lucru și operațiunea care urmează a fi efectuată. Utilizarea uneltei pentru alte întrebuiri decât cele pentru care a fost proiectată poate duce la situații periculoase.**

**h) Păstrați mânerul și suprafețele de prindere uscate, curate și fără urme de ulei și grăsime. Mânerul și suprafețele de prindere alunecoase nu permit manipularea și controlul în siguranță al uneltei în situații neprevăzute.**

## 5) Utilizarea și îngrijirea uneltei cu acumulator

**a) Folosiți numai încărcătoare de acumulatori recomandate de producător. Un încărcător adecvat pentru un tip de baterie poate constitui pericol de incendiu atunci când este utilizat cu un alt tip de baterie.**

**b) Utilizați numai acumulatorii corespunzători în utilaje. Utilizarea unui alt tip de acumulatori poate constitui pericol de vătămări corporale și de incendiu.**

**c) Când acumulatorul nu este utilizat, păstrați-l la distanță de agrafe de birou, monede, chei, cuie, șuruburi sau alte obiecte metalice mici, care pot crea o conexiune între borne. Scurtcircuitarea bornelor bateriei poate cauza arsuri sau incendii.**

**d) Lichidul din acumulatorul poate să se scurgă dacă este utilizat incorect; evitați contactul. Totuși, dacă intrați accidental în contact cu lichidul respectiv, spălați cu apă. Dacă lichidul intră în contact cu ochii, consultați un medic.**

*Lichidul care iese din baterie poate cauza iritații sau arsuri.*

**e) Nu utilizați un acumulator defect sau deteriorat. Bateriile deteriorate sau modificate pot prezenta un comportament imprevizibil, ce poate duce la incendii, explozii sau pericol de vătămări corporale.**

**f) Nu expuneți acumulatorul la flăcări sau temperaturi înalte. Expunerea la flăcări sau la temperaturi de peste 130°C poate cauza explozii.**

**g) Urmați toate instrucțiunile de încărcare și nu încercați niciodată acumulatorul sau unealta în afara intervalului de temperaturi specificat în manualul operatorului. Încărcarea incorectă sau în afara intervalului de temperaturi permise poate distruge acumulatorul și crește riscul de incendiu.**

## 6) Service

**a) Pentru repararea utilajului, apelați numai la personal calificat și doar utilizând piese de schimb originale. Astfel se va păstra nivelul de siguranță al uneltei.**

**b) Nu reparați niciodată acumulatorii deteriorați. Toate lucrările de întreținere a bateriilor trebuie realizate numai de producător sau centrele de service autorizate postvânzare.**

## 1.2.2. Instrucțiuni de siguranță pentru perile de buruieni

- Citiți instrucțiunile cu atenție. Familiarizați-vă cu comenzile și cu utilizarea corectă a produsului.
- Nu lăsați niciodată copiii sau persoane nefamiliarizate cu aceste instrucțiuni să folosească peria de buruieni. Este posibil ca reglementările locale să limiteze vârsta operatorului.
- Nu utilizați niciodată peria de buruieni când în apropiere se află persoane, în special copii, sau animale de companie.
- Rețineți că operatorul sau utilizatorul este responsabil pentru accidentele sau riscurile pentru alte persoane sau bunurile acestora.
- Purtați întotdeauna echipament de protecție pentru ochi și urechi, încălțămîntea groasă și pantalonii lungi când utilizați peria de buruieni.
- Verificați temeinic suprafața unde urmează a fi utilizată peria de buruieni și îndepărtați toate pietrele, bețele, cablurile, oasele și alte obiecte străine.
- Înainte de utilizare, inspectați întotdeauna vizual produsul pentru a vă asigura că peria de buruieni nu este uzată sau deteriorată. Înlocuiți peria de buruieni uzată sau deteriorată în set pentru a păstra echilibrul.
- Utilizați numai piese de schimb și accesoriile recomandate de producător.
- Utilizați peria de buruieni numai când există suficientă lumină.
- Păstrați-vă întotdeauna echilibrul pe pante.
- Nu alergați niciodată când utilizați peria de buruieni.
- Fiți deosebit de atent(ă) când trageți peria de buruieni către dvs.
- Asigurați-vă că peria de buruieni s-a oprit înainte de a traversa suprafețe care nu sunt acoperite cu iarbă și când transportați peria de buruieni.
- Utilizați produsul numai cu o apărătoare de siguranță montată corect și intactă.
- Nu modificați setările pentru regulatorul motorului și nu supraturați motorul.
- Porniți peria de buruieni cu atenție, conform instrucțiunilor și țineți-o departe de picioare.
- Nu porniți peria de buruieni când o persoană se află în fața acesteia.
- Nu puneți niciodată mâinile și picioarele în apropierea pieselor rotative sau sub acestea.
- Oprită întotdeauna motorul și scoateți ștecărul din priză electrică în următoarele cazuri:
  - pentru a îndepărta un blocaj din peria de buruieni
  - pentru a inspecta, curăța sau lucra la peria de buruieni
  - pentru a inspecta și repara peria de buruieni după ce a lovit un obiect străin
  - pentru a inspecta peria de buruieni în cazul unor vibrații anormale
- Strângeți toate șuruburile periodice pentru a evita deșurubarea și slăbirea.
- Pentru a reduce pericolul de incendiu, păstrați peria de buruieni fără iarbă, frunze și usoare în exces.
- Înlocuiți componentele uzate sau deteriorate.
- Nu încercați să reparați peria de buruieni dacă nu aveți competența necesară.

## 1.3. Instrucțiuni de siguranță suplimentare

### 1.3.1. Domeniul de utilizare

**Peria de buruieni GARDENA fără cablu este destinată îndepărtării buruienilor din zonele de îmbinare a plăcilor și datelor de pavaj din grădini și parcele private. Produsul nu este adecvat pentru operare continuă (operare profesională).**

### 1.3.2. Instrucțiuni de siguranță pentru acumulatori și încărcătoare de acumulatori





**Citiți toate avertismentele și instrucțiunile privind siguranța.**

Nerespectarea avertismentelor și instrucțiunilor de siguranță poate cauza șoc electric, incendii și/sau răni grave.

**Păstrați aceste instrucțiuni într-un loc sigur.** Folosiți numai un încărcător ale cărui funcții le cunoașteți și le puteți opera fără limitări sau referitor la care ați fost instruit corespunzător.



- **Nu utilizați produsul în atmosfere explozive.**
- **Supravegheați copiii în timpul utilizării, curățării și întreținerii.** În felul acesta se asigură faptul că nu este posibilă joaca copiilor cu încărcătorul.
- **Încărcați numai acumulatori Li-Ion de tipul POWER FOR ALL System PBA 18V de la o capacitate de 1,5 Ah (incepând cu 5 celule de acumulator).** Tensiunea bateriei trebuie să corespundă cu tensiunea de încărcare a încărcătorului bateriei. **Nu încărcați baterii nereîncărcabile.** În caz contrar, există risc de incendiu și de explozie.
-  **Nu expuneți încărcătorul la ploaie sau condiții de umiditate.** Pătrunderea apei în unealtă va spori pericolul de electrocutare.
- **Păstrați încărcătorul bateriei curat.** Din cauza murdăriei există pericol de electrocutare.
- **Verificați întotdeauna încărcătorul bateriei, cablul și fișa înainte de utilizare. Nu folosiți încărcătorul bateriei dacă observați vreo deteriorare. Nu deschideți încărcătorul, asigurați-vă că toate reparațiile sunt realizate numai de personal calificat, cu piese de schimb originale.** Încărcătoarele de baterii, cablurile și fișele deteriorate cresc riscul de electrocutare.
- **Nu folosiți încărcătorul de baterii pe suprafețe care se aprind ușor (de ex. hârtie, textile etc.) sau în medii combustibile.** Există un risc de incendiu din cauza încălzirii încărcătorului de baterii în timpul funcționării.
- **Nu acoperiți fantele de ventilație ale încărcătorului de acumulatori.** În caz contrar, încărcătorul poate să se supraîncălzească și să nu mai funcționeze corespunzător.
- **Folosiți numai încărcătoare de baterii recomandate de producător.** Un încărcător care este adecvat pentru un tip de baterie poate prezenta un risc de incendiu atunci când este utilizat cu o altă baterie.
- **Dacă acumulatorul este deteriorat sau utilizat necorespunzător, există riscul de degajare a vaporilor.** Asigurați-vă că zona este bine ventilată și solicitați asistență medicală dacă resimțiți efecte adverse. Vaporii pot irita sistemul respirator.
- **În condiții de utilizare neadecvată, din baterii pot ieși stropi de lichid; evitați contactul. Totuși, dacă intrați accidental în contact cu lichidul respectiv, spălați cu apă. Dacă lichidul intră în ochi, solicitați asistență medicală suplimentară.** Lichidul care iese din baterii poate cauza iritații sau arsuri.
- În cazul în care cablul de conectare trebuie înlocuit, înlocuirea se va executa de GARDENA sau de un centru de service autorizat pentru echipamente GARDENA în vederea evitării pericolelor privind siguranța.
- **Aceste instrucțiuni de siguranță sunt valabile numai pentru acumulatorii Li-Ion ai POWER FOR ALL Systems PBA 18V.**
- Folosiți bateriile numai cu produse de la producătorii sistemelor POWER FOR ALL. Acesta este singurul mod în care puteți proteja bateria împotriva unei supra-sarcini periculoase.
- **Folosiți numai încărcătoare de baterii recomandate de producător.** Un încărcător care este adecvat pentru un tip de baterie poate prezenta un risc de incendiu atunci când este utilizat cu o altă baterie.
- **Bateria este livrată încărcată parțial.** Pentru a asigura performanța maximă a bateriei, încărcați complet bateria în încărcător înainte de prima utilizare.
- Păstrați acumulatorii într-o locație inaccesibilă copiilor.
- **Nu deschideți bateria.** Există riscul de scurtcircuitare.
- **Dacă bateria este deteriorată sau utilizată necorespunzător, există riscul de degajare a vaporilor. Bateria se poate aprinde sau exploda.** Asigurați-vă că zona este bine ventilată și solicitați asistență medicală dacă resimțiți efecte adverse. Vaporii pot irita sistemul respirator.
- **Dacă este utilizat incorect sau dacă este deteriorat, din acumulator poate curge lichid inflamabil; evitați contactul. Totuși, dacă intrați accidental în contact cu lichidul respectiv, spălați cu apă. Dacă lichidul intră în ochi, solicitați asistență medicală suplimentară.** Lichidul care iese din baterii poate cauza iritații sau arsuri.
- **Dacă bateria este defectă, lichidul se poate scurge și poate să ude obiectele din jur. Verificați piesele afectate. Curățați-le sau înlocuiți-le dacă este necesar.**
- **Nu scurtcircuitați bateria. Când acumulatorul nu este utilizat, păstrați-l departe de alte obiecte metalice, precum agrafe de birou, monede, chei, cuie, șuruburi sau alte obiecte mici de metal, care pot crea o conexiune între borne.** Un scurtcircuit între contactele bateriei poate cauza arsuri sau incendiu.
- **Contactele acumulatorului pot fi fierbinți după utilizare. Acordați atenție contactelor fierbinți când scoateți acumulatorul.**
- **Bateria poate fi deteriorată de obiecte ascuțite, cum ar fi cuie sau șurubelnițe sau de o forță aplicată din exterior.** Se poate produce un scurtcircuit intern, iar bateria poate să ardă, să emită fum, să explodeze sau să se supraîncălzească.
- **Nu reparați niciodată acumulatorii deteriorați.** Repararea acumulatorilor trebuie efectuată numai de producător sau de furnizorii de service autorizați.
-  **Protejați acumulatorul împotriva căldurii, inclusiv împotriva expunerii prelungite la lumină solară, flăcări, murdărie, apă și umezeală.** Există risc de explozie și de scurtcircuit.
-  **Operați și depozitați acumulatorul numai la temperaturi ambiante cuprinse între -20 °C și +50 °C.** Nu lăsați acumulatorul în mașină, de exemplu, pe durata verii. La temperaturi de <0°C, performanța poate fi redusă, în funcție de dispozitiv.
- **Încărcați acumulatorul numai la temperaturi ambiante cuprinse între 0 °C și +35 °C.** Încărcarea în afara acestui interval poate cauza deteriorarea acumulatorului și există riscul de incendiu.
- **După utilizare, lăsați acumulatorul să se răcească timp de cel puțin 30 de minute, înainte de încărcarea sau depozitarea acestuia.**

### 1.3.3. Avertismente de siguranță electrică suplimentare



#### PERICOL!

##### Risc de stop cardiac

Acest produs generează un câmp electromagnetic în timpul funcționării. Acest câmp electromagnetic poate afecta funcționalitatea implanturilor medicale active sau pasive (de exemplu, stimuloare cardiace), ceea ce poate duce la vătămări grave sau la deces.

- Adresați-vă medicului dumneavoastră și producătorului implantului dumneavoastră înainte de a utiliza acest produs.
- Scoateți acumulatorul atunci când nu utilizați produsul.

- Nu expuneți acumulatorul și încărcătorul la ploaie, apă sau condiții de umiditate.
- Evitați utilizarea excesivă a produsului pentru a evita supraîncălzirea motorului și a acumulatorului.
- Scoateți bateria imediat în caz de urgență.

### 1.3.4. Avertismente de siguranță personală suplimentare



#### PERICOL!

##### Risc de sufocare

Componentele mici pot fi înghițite cu ușurință. În plus, există riscul ca punga de polietilenă să sufocă copiii mici.

- Copiii mici trebuie ținuti la distanță în timpul montării produsului.

- Utilizați numai accesorii GARDENA originale. *Periile inadecvate pot crește riscul de defectare a acestora sau de proiectare a obiectelor.*
- Utilizați produsul numai când are montată apărătoarea de siguranță.
- Nu atingeți piesele mobile.
- Nu utilizați produsul până ajuungeți la oboseală sau extenuare.
- Efectuați întotdeauna un scurt test înainte de utilizare, pentru a verifica posibilele efecte asupra suprafeței pietrelor sau dalelor de pavaj.

## 2. MONTAJUL



#### PERICOL!

##### Risc de rănire

Dacă produsul pornește accidental, persoanele pot fi rănite de peria de buruieni.

- Scoateți acumulatorul înainte de montajul produsului.
- Nu atingeți piesele mobile.

### 2.1. Domeniul de acoperire la livrare

	Art. 14820-20	Art. 14820-55
Perie de buruieni fără cablu	x	x
Perie de buruieni din oțel	x	x
Încărcător de acumulator	x	-
Acumulator (2 Ah)	x	-
Manual de utilizare	x	x

Peria de buruieni este livrată preasamblată.

### 2.2. Înlocuirea periei [Fig. A1]

Piesele de schimb GARDENA pot fi procurate de la distribuitorul GARDENA sau de la departamentul de service GARDENA.

Sunt disponibile două perii de buruieni GARDENA:

- **Peria de buruieni din oțel GARDENA, art. 14821:** pentru un grad ridicat de murdărire pe suprafețe rezistente.
- **Peria de buruieni din nailon GARDENA, art. 14822:** pentru curățare blândă pe suprafețe care se pot zgăria.

→ Utilizați doar o perie de buruieni GARDENA originală.

Purtați mănuși de protecție pentru a evita accidentările cauzate de peria de buruieni.

1. Slăbiți șurubul Allen ① cu o cheie imbus (lată de 4 mm) rotind spre dreapta (filet pe stânga).
2. Scoateți șurubul Allen ① împreună cu șaiba ② din suportul periei de buruieni ④.

- Trageți peria de buruieni ③ în lateral din suportul său ④ și apoi trageți peria de buruieni ③ în jos pentru a scoate din apărătoarea de siguranță ⑤. În timpul acestor acțiuni, asigurați-vă că suportul periei de buruieni ④ rămâne pe axă.
- Glisați noua peria de buruieni ③ dorită în apărătoarea de siguranță de sub ⑤ și fixați peria de buruieni ③ în suportul ④ al acesteia.
- Amplasați șaița ② pe suportul periei de buruieni ④.
- Introduceți șurubul Allen ① în suportul periei de buruieni ④.
- Înșurubați strâns șurubul Allen ① în suportul periei de buruieni ④ utilizând o cheie Allen (lată de 4 mm) rotind **spre stânga (filet pe stânga)**.

### 3. OPERAREA



#### PERICOL!

##### Risc de rănire

Dacă produsul pornește accidental, persoanele pot fi rănite de peria de buruieni.  
→ Scoateți acumulatorul înainte de ajustarea produsului.

#### 3.1. Încărcarea acumulatorului [Fig. O1/O2/O3]



#### ATENȚIE!

##### Deteriorarea bunurilor

Dacă tensiunea sursei de alimentare nu corespunde specificațiilor de pe plăcuța de identificare a acumulatorului, încărcătorul se poate defecta.  
→ Țineți cont de tensiunea rețelei de alimentare.



#### PERICOL!

##### Risc de rănire

La introducerea acumulatorului vă puteți prinde degetele.  
→ Atenție la degete.

Procesul de încărcare inteligentă detectează automat starea de încărcare a bateriei și o încarcă folosind curentul optim de încărcare, în funcție de temperatura și tensiunea bateriei. Astfel, bateria este protejată și menținută complet încărcată atunci când este păstrată în încărcătorul de baterii.

- Apăsăți butonul de eliberare ① și scoateți acumulatorul ② din suportul său ③.
- Conectați încărcătorul acumulatorului ④ la o priză de alimentare.
- Glisați încărcătorul de acumulator ④ pe acumulatorul ②.  
*Dacă indicatorul gradului de încărcare al acumulatorului ⑤ de pe încărcător luminează verde intermitent, acumulatorul este în curs de încărcare.*  
*Dacă indicatorul gradului de încărcare al acumulatorului ⑤ de pe încărcător este aprins verde continuu, acumulatorul este complet încărcat (timp de încărcare, consultați 7. DATE TEHNICE).*
- Verificați periodic starea de încărcare în timpul încărcării.
- Când acumulatorul ② este complet încărcat, acesta poate fi deconectat ② de la încărcătorul de acumulator ④.

#### 3.2. Ce semnificație au indicatoarele

##### 3.2.1 Indicatorul de încărcare a acumulatorului de pe încărcător [Fig. O3]

**Indicator de încărcare a acumulatorului care se aprinde intermitent ⑤**



**Indicatorul de încărcare a acumulatorului este aprins continuu ⑥**



Ciclu de încărcare este indicat prin aprinderea intermitentă a indicatorului de încărcare a acumulatorului ⑤.

**Notă:** Ciclu de încărcare poate avea loc numai dacă temperatura acumulatorului se află în intervalul de temperaturi de încărcare permise, consultați 7. DATE TEHNICE.

O **lumină continuă** pe indicatorul de încărcare a acumulatorului ⑥ semnifică că acumulatorul este încărcat complet sau temperatura acumulatorului este în afara intervalului de temperaturi de încărcare permise și, de aceea, nu mai poate fi încărcat. Acumulatorul este încărcat de îndată ce se atinge intervalul permis al temperaturii.

Dacă acumulatorul nu este introdus, o **lumină continuă** pe indicatorul de încărcare a acumulatorului semnifică ⑥ că ștecărul de alimentare este introdus în priza electrică și că încărcătorul de acumulator este gata de utilizare.

##### 3.2.2 Indicator pentru starea de încărcare a acumulatorului ⑥ de pe produs [Fig. O4/O7]

După pornirea produsului, indicatorul pentru starea de încărcare a acumulatorului ⑥ este afișat timp de 5 secunde.

Indicatorul pentru starea de încărcare a bateriei	Starea de încărcare a bateriei
①, ② și ③ se aprinde în verde	Nivel de încărcare de 67% – 100%
① și ② se aprinde în verde	Nivel de încărcare de 34% – 66%
① s-a aprins în verde	Nivel de încărcare de 11% – 33%
① luminează intermitent în verde	Nivel de încărcare de 0% – 10%

##### Dacă LED-ul ① luminează verde intermitent, acumulatorul trebuie încărcat.

Dacă LED-ul de eroare ⑥ este aprins continuu sau se aprinde intermitent, consultați „6. REMEDIEREA DEFECTIUNILOR”.

#### 3.3. Poziția de lucru [Fig. O5]

→ Țineți peria de buruieni fără cablu în poziție verticală cu o mână pe mânerul ⑥ și cu cealaltă pe mânerul auxiliar ⑦.

#### 3.4. Ajustarea poziției mânerului auxiliar [Fig. O6]



#### PERICOL!

##### Risc de rănire

Reglarea mânerului auxiliar creează riscul de prindere a degetelor.  
→ Protejați-vă degetele când reglați mânerul auxiliar.

Poziția mânerului auxiliar poate fi reglată incremental în funcție de înălțimea dvs.

Când peria de buruieni fără cablu este ajustată corect la înălțimea dvs., veți avea o postură dreaptă și peria de buruieni va atinge suprafața de curățat în poziția de lucru.

- Trageți pârghia ⑧.
- Înclinați mânerul auxiliar ⑦ în poziția dorită.
- Eliberați pârghia ⑧ din nou până se blochează.

#### 3.5. Reglarea lungimii arborelui [Fig. O6]



#### PERICOL!

##### Risc de rănire

Când arborele este retras complet (poziție de transport), mânerul este prea aproape de perii.  
→ Porniți peria de buruieni fără cablu numai când are arborele extins.

Lungimea arborelui poate fi reglată continuu la înălțimea corpului.

- Slăbiți bucușă de strângere ⑨.
- Trageți arborele ⑩ la lungimea dorită.
- Strângeți bucușă de strângere din nou ⑨.

#### 3.6. Pornirea/oprire periei de buruieni fără cablu [Fig. O1/O5/O7]



#### PERICOL!

##### Risc de deces

Dacă deteriorați cablurile care nu sunt vizibile imediat în timpul utilizării produsului, acest lucru poate provoca vătămări corporale sau decesul.  
→ Verificați zona de lucru pentru eventuale cabluri ascunse înainte de a utiliza produsul. Îndepărtați-le dacă este necesar.  
→ Țineți trecătorii la distanță.  
→ Purtați încălțăminte de siguranță.



#### PERICOL!

##### Risc de rănire

Dacă produsul nu se oprește când maneta de pornire este eliberată, persoanele pot suferi vătămări corporale.  
→ Nu eludați comutatoarele sau dispozitivele de siguranță. De exemplu, nu atașați maneta de pornire la mâner.

## PERICOL!

### Risc de rănire

Dacă produsul este utilizat fără aparatoare de siguranță, dvs. și persoanele din apropiere puteți suferi vătămări cauzate de piesele proiectate.

- Utilizați produsul numai când are montată aparatoarea de siguranță.
- Purtați ochelari de siguranță.
- Țineți trecătorii la distanță.

## PERICOL!

### Risc de rănire

Zgomotul de operare al produsului în timpul utilizării vă poate afecta auzul.

- Purtați echipament de protecție pentru urechi când folosiți produsul.

### 3.6.1 Pornirea periei de buruieni

1. Verificați dacă există pietre mici în periile de buruieni înainte de pornire. Îndepărtați-le dacă sunt prezente.
2. Introduceți acumulatorul **(B)** în suportul acestuia **(D)** până când auziți că se fixează.
3. Amplasați peria de buruieni fără cablu paralelă cu roata de ghidare și periați îmbinarea de curățat. Țineți peria de buruieni fără cablu în unghiul de lucru și asigurați-vă că marginea de cauciuc de pe capota de protecție nu atinge solul.
4. Apăsăți pe încuietorea de siguranță **(11)** cu un deget și țineți peria de buruieni fără cablu cu o mână pe mânerul **(6)** și cu cealaltă mână pe mânerul auxiliar **(7)**.
5. Trageți maneta de pornire **(12)** spre mânerul **(6)**.

*Peria de buruieni fără cablu va porni și indicatorul pentru starea de încărcare a acumulatorului **(P)** va fi afișat 5 secunde.*

### 3.6.2 Oprirea periei de buruieni

1. Eliberați maneta de pornire **(12)**.  
*Peria de buruieni fără cablu se oprește.*
2. Apăsăți butonul de eliberare **(A)** și scoateți acumulatorul **(B)** din suportul său **(D)**.

### 3.7. Reglarea vitezei de rotație a periei de buruieni [Fig. 07]

Puteți regla variabil viteza de rotație a periei de buruieni între **minimum 700** și **maximum 1800 rot/min**.

→ Rotiți regulatorul de putere **(13)** în poziția dorită.

## 4. ÎNTREȚINEREA

## PERICOL!

### Risc de rănire

Dacă produsul pornește accidental, persoanele pot fi rănite de peria de buruieni.

- Scoateți acumulatorul înainte de întreținerea produsului.
- Nu atingeți piesele mobile.

### 4.1. Curățarea periei de buruieni [Fig. M1]

## PERICOL!

### Risc de rănire și deteriorare a bunurilor

Dacă produsul nu este curățat corespunzător, acesta poate răni persoane și deteriora produsul.

- Nu utilizați apă sau un jet de apă (în special un jet de apă cu înaltă presiune) pentru a curăța produsul.
- Nu utilizați substanțe chimice, inclusiv benzină sau solvenți, pentru a curăța produsul. Unele dintre aceste substanțe pot distruge piese din plastic importante.

Fantele de ventilație trebuie menținute întotdeauna curate.

1. Utilizați o lavetă umedă pentru a curăța peria de buruieni fără cablu.
2. Utilizați o perie moale pentru a curăța fantele de ventilație **(14)**. Nu utilizați o șurubelniță.
3. Curățați toate piesele mobile după fiecare utilizare.

### 4.2. Înlocuirea periei

În cazul în care carcasa periei de buruieni fără cablu atinge solul în timpul curățării îmbinărilor din cauza uzurii, peria trebuie înlocuită.

→ Înlocuiți peria (consultați „2.2. ÎNLOCUIREA PERIEI”).

### 4.3. Curățarea acumulatorului și a încărcătorului de acumulator

## PERICOL!

### Risc de rănire

La introducerea acumulatorului vă puteți prinde degetele.

- Atenție la degete.

Suprafața și contactele acumulatorului și ale încărcătorului trebuie să fie curate și uscate înainte de conectarea acumulatorului la încărcător.

→ Nu folosiți apă curentă.

### 4.3.1 Curățarea acumulatorului

Nu folosiți substanțe chimice pentru a curăța acumulatorul.

→ Folosiți o perie moale, curată și uscată pentru a curăța periodic orificiile de ventilație și contactele bateriei.

### 4.3.2 Curățarea încărcătorului de acumulator

→ Folosiți o lavetă moale și uscată pentru a curăța contactele și componentele din plastic.

## 5. DEPOZITAREA

### 5.1. Dezafectarea

**Produsul nu trebuie depozitat la îndemâna copiilor.**

1. După utilizare, lăsați acumulatorul să se răcească, înaintea încărcării sau depozitării acestuia.
2. Scoateți bateria.
3. Încărcați bateria.
4. Curățați peria de buruieni, acumulatorul și încărcătorul (consultați 4. ÎNTREȚINEREA).
5. Depozitați peria de buruieni, acumulatorul și încărcătorul de acumulator într-un loc uscat, închis și ferit de îngheț.
6. Nu depozitați peria de buruieni în poziție verticală pe perie.  
*Astfel se previne deformarea periei.*

## 6. REMEDIEREA DEFECȚIUNILOR

## PERICOL!

### Risc de rănire

Dacă produsul pornește accidental, persoanele pot fi rănite de peria de buruieni.

- Scoateți acumulatorul înainte de întreținerea produsului.
- Nu atingeți piesele mobile.

Problemă	Cauza posibilă	Remediul
<b>Peria de buruieni este blocată.</b>	Un obiect blochează peria de buruieni.	→ Îndepărtați obstacolul.
<b>Capacul de protecție <b>(5)</b> este deteriorat.</b>	Capacul de protecție <b>(5)</b> prezintă fisuri sau găuri.	→ Înlocuiți capacul de protecție <b>(5)</b> . → Contactați departamentul de service GARDENA în acest scop.
<b>Peria de buruieni nu curăță bine sau vibrează.</b>	Peria de buruieni este uzată.	→ Înlocuiți peria de buruieni.
<b>Peria de buruieni nu se oprește.</b>	Maneta de pornire este blocată.	→ Scoateți acumulatorul și eliberați maneta de pornire.

Problemă	Cauza posibilă	Remediu
<b>Peria de buruieni nu pornește sau nu se oprește.</b> <b>LED-ul (L1) se aprinde intermitent în verde [Fig. O4].</b>	Bateria este descărcată.	→ Încărcați bateria.
<b>Peria de buruieni nu pornește sau nu se oprește.</b> <b>LED-ul de eroare (Wp) se aprinde roșu [Fig. O4].</b>	Temperatura acumulatorului este în afara intervalului permis. Între contactele acumulatorului există stropi de apă sau umiditate. O obiect blochează motorul.	→ Așteptați până când temperatura acumulatorului este din nou între 0 °C – +45 °C. → Folosiți o lavetă uscată pentru a îndepărta picăturile de apă sau umiditatea. → Îndepărtați obstacolul.
<b>Peria de buruieni nu pornește sau nu se oprește.</b> <b>LED-ul de eroare (Wp) luminează roșu [Fig. O4].</b>	Produsul este deteriorat.	→ Adresați-vă serviciului GARDENA.
<b>Peria de buruieni nu pornește sau nu se oprește.</b> <b>LED-ul de eroare (Wp) nu este aprins [Fig. O4].</b>	Bateria nu este complet introdusă în suport. Bateria este deteriorată. Produsul este deteriorat.	→ Introduceți acumulatorul complet în suportul acestuia până când auziți că se fixează. → Înlocuiți bateria. → Adresați-vă serviciului GARDENA.
<b>Ciclu de încărcare nu poate avea loc.</b> <b>Indicatorul de încărcare a acumulatorului (Lc) este aprins continuu verde.</b>	Bateria nu este conectată (corect). Conectorii bateriei sunt murdari. Temperatura acumulatorului este în afara intervalului permis. Acumulatorul este deteriorat.	→ Conectați bateria la încărcător corect. → Curățați contactele bateriei (de ex. prin introducerea și scoaterea repetată a bateriei). → Eventual înlocuiți bateria. → Așteptați până când temperatura acumulatorului este din nou între 0 °C – +45 °C. → Înlocuiți bateria.
<b>Ciclu de încărcare nu poate avea loc.</b> <b>Indicatorul de încărcare a acumulatorului (Lc) nu se aprinde.</b>	Ștecărul de alimentare al încărcătorului de acumulator nu este conectat corect. Priza electrică, cablul de alimentare sau încărcătorul de acumulator este defect.	→ Introduceți ștecărul complet în priză. → Verificați tensiunea de alimentare. Dacă este necesar, dispuneți verificarea încărcătorului la un distribuitor autorizat sau la serviciul GARDENA.

#### Notă:

Reparațiile pot fi efectuate numai de centrele de service GARDENA sau de distribuitorii specializați, autorizați de GARDENA.

→ Contactați centrul de service GARDENA în cazul în care apar alte defecțiuni (vedeți pe verso).

## 7. DATE TEHNICE

Perie de buruieni fără cablu	Unitate	Valoare (Art. 14820)
Viteză de periere (min./max.)	RPM	700-1800
Diametrul periei de buruieni din oțel	mm	110
Greutate (fără baterie)	kg	2,2
Nivel de presiune acustică $L_{PA}^1$	dB	67
Incertitudine $k_{PA}$		3
Nivel de putere acustică $L_{WA}^2$ măsurată/garantată	dB(A)	87 / 90
Incertitudine $k_{WA}$		3

Perie de buruieni fără cablu	Unitate	Valoare (Art. 14820)
------------------------------	---------	----------------------

Vibrații mână/braț $a_{vhw}^1$		≤ 2,5
Incertitudine $k_{vhw}$	m/s <sup>2</sup>	1,5

Metode de măsurare conform:

1) EN 62841-4-4 2) RL 2000/14/EC/S.I. 2001 Nr.1701

**Notă:** Valoarea specificată a emisiei de vibrații a fost măsurată în concordanță cu o metodă de testare standardizată și poate fi utilizată pentru compararea uneltelor electrice între ele. Această valoare poate fi utilizată și pentru evaluarea expunerii preliminare. Valoarea emisiei de vibrații poate varia în timpul folosirii efective a unelei electrice, în funcție de modul de utilizare a acesteia. Ca măsură de siguranță, nu trebuie să lucrați cu utilajul mai mult de o oră fără pauză.

Acumulatorul sistemului PBA 18V 2,0 Ah W-B	Unitate	Valoare (Art. 14902)
--	---------	----------------------

Tensiune baterie	V (c.c.)	18
------------------	----------	----

Capacitate baterie	Ah	2.0
--------------------	----	-----

Număr de celule (Li-Ion)		5
--------------------------	--	---

Încărcătoare de acumulatori de sistem POWER FOR ALL adecvate	AL 1810 CV/AL 1815 CV/AL 18V-20/AL 1830 CV/AL 1880 CV	
--	---	--

Încărcător de acumulator AL 1810 CV P4A	Unitate	Valoare (Art. 14900)
---	---------	----------------------

Tensiune rețea	V (c.a.)	220-240
Frecvență rețea	Hz	50-60

Putere nominală	W	26
-----------------	---	----

Tensiunea de încărcare a acumulatorului	V (c.c.)	18
---	----------	----

Curent max. de încărcare a bateriei	mA	1000
-------------------------------------	----	------

Durată de încărcare acumulator (aprox.)		
---	--	--

PBA 18 V 2,0 Ah W-B	min.	115
---------------------	------	-----

PBA 18V 2,5 Ah W-B	min.	136
--------------------	------	-----

PBA 18V 4,0 Ah W-C	min.	228
--------------------	------	-----

Intervalul temperaturii de încărcare admis	°C	0-35
--	----	------

Greutate conform procedurii EPTA 01:2014	kg	0,17
--	----	------

Clasa de protecție		□/II
--------------------	--	------

Acumulatori POWER FOR ALL System adecvați		PBA 18V
---	--	---------

## 8. ACCESORII/PIESE DE SCHIMB

Perie de buruieni din oțel GARDENA	Ca înlocuitor pentru o perie de buruieni din oțel uzată.	<b>Art. 14821</b>
------------------------------------	--	-------------------

Perie de buruieni din nailon GARDENA	Ca înlocuitor pentru o perie de buruieni din nailon uzată.	<b>Art. 14822</b>
--------------------------------------	--	-------------------

Acumulator sistem GARDENA P4A PBA 18V/45 P4A PBA 18V/72	Acumulator pentru un timp suplimentar de funcționare sau de schimb.	<b>Art. 14903</b> <b>Art. 14905</b>
---	---	--

Încărcător rapid de acumulator GARDENA AL 1830 CV P4A	Pentru încărcarea acumulatorilor de sistem POWER FOR ALL PBA 18V..W..	<b>Art. 14901</b>
---	---	-------------------

## 9. GARANȚIE/SERVICE

### 9.1. Înregistrarea produsului

Înregistrați-vă produsul la [gardena.com/registration](http://gardena.com/registration).

## 9.2. Service

Găsiți actualele informațiile de contact ale serviciului nostru pe verso și online:

- Romania: <https://www.gardena.com/ro/asistență/advice/contact/>
- Alte țări: <https://www.gardena.com/int/support/advice/contact/>

## 10. ELIMINARE CA DEȘEU

### 10.1. Eliminarea periei de buruieni

(conform Directivei 2012/19/UE/S.I. 2013 Nr. 3113):



Este interzisă eliminarea produsului alături de gunoii menajer obișnuiți. Acesta trebuie dispus ca deșeu conform prescripțiilor locale de protecția mediului.

#### IMPORTANT!

→ Eliminați produsul prin intermediul centrului local de colectare a materialelor reciclabile.

### 10.2. Eliminarea ca deșeu a acumulatorului:



Acumulatorul conține celule cu ioni de litiu, care trebuie eliminate separat de deșeurile menajere normale la sfârșitul duratei lor de viață.

Li-ion

#### IMPORTANT!

1. Descărcați complet celulele litiu-ion (adresați-vă service-ului GARDENA în acest sens).
2. Asigurați-vă că contactele celulelor litiu-ion nu fac scurtcircuit, lipindu-le cu bandă izolatoare.
3. Eliminați la deșeu celulele litiu-ion în mod corespunzător, la punctele de colectare pentru reciclare locale.

## ru Аккумуляторный удалитель сорняков EasyWeed 1800/18 В Р4А

### Перевод оригинала инструкций.

1. УКАЗАНИЯ ПО ТЕХНИКЕ БЕЗОПАСНОСТИ	117
2. МОНТАЖ	119
3. ЭКСПЛУАТАЦИЯ	120
4. ТЕХНИЧЕСКОЕ ОБСЛУЖИВАНИЕ	121
5. ХРАНЕНИЕ	121
6. УСТРАНЕНИЕ НЕИСПРАВНОСТЕЙ	122
7. ТЕХНИЧЕСКИЕ ДАННЫЕ	122
8. ПРИНАДЛЕЖНОСТИ/ЗАПЧАСТИ	123
9. ГАРАНТИЯ/СЕРВИС	123
10. УТИЛИЗАЦИЯ	123

## 1. УКАЗАНИЯ ПО ТЕХНИКЕ БЕЗОПАСНОСТИ

### 1.1. Символы на изделии



→ Ознакомьтесь с руководством по эксплуатации.



→ Используйте средства защиты органов слуха и защитные очки.



→ Защищайте изделие от попадания дождя.



→ Посторонние лица должны находиться на безопасном расстоянии.



→ Остерегайтесь отлетающих предметов.



→ Перед проведением работ по очистке и техническому обслуживанию извлеките аккумулятор.



→ Надевайте защитную обувь.



→ Остерегайтесь острых щеток. После выключения щетки продолжают работать в течение некоторого времени.

### 1.2. Общие указания по технике безопасности

#### 1.2.1. Общие указания по технике безопасности при работе с оборудованием



#### ПРЕДУПРЕЖДЕНИЕ!

**Ознакомьтесь со всеми предупреждениями, инструкциями, иллюстрациями и положениями, касающимися техники безопасности и прилагаемыми к данному оборудованию.**

*Несоблюдение инструкций и указаний по технике безопасности может привести к поражению электрическим током, возгоранию и/или тяжелым травмам.*

Сохраните все предупреждения и инструкции для последующего обращения.

Термин «оборудование», используемый в указаниях по технике безопасности, относится к инструментам с питанием от электросети (проводные изделия) и от аккумулятора (беспроводные изделия).

#### 1) Техника безопасности на рабочем месте

**a) Рабочее место должно содержаться в чистоте и быть хорошо освещено.** Отсутствие порядка и ненадлежащее освещение на рабочем месте могут привести к несчастным случаям.

**b) Не работайте с оборудованием во взрывоопасной атмосфере, в которой находятся горючие жидкости, газы или пыль.** Оборудование образует искры, которые могут вызвать возгорание пыли или паров.

**c) Во время использования оборудования не подпускайте к нему детей и посторонних лиц.** Отвлекающие факторы могут привести к потере контроля над оборудованием.

#### 2) Электробезопасность

**a) Вилка оборудования должна соответствовать электрической розетке.** Запрещается вносить изменения в конструкцию вилки. Запрещается использовать переходники при работе с заземленным оборудованием. Отсутствие изменений в конструкции вилок и их соответствие розеткам снижает риск поражения электрическим током.

**b) Не допускайте контакта частей тела с заземленными поверхностями, например с трубами, радиаторами, плитами и холодильниками.** Заземление тела увеличивает риск поражения электрическим током.

**c) Не подвергайте оборудование воздействию дождя или высокой влажности.** Попадание воды внутрь изделия повышает риск поражения электрическим током.

**d) Не используйте шнур для переноски или подвешивания оборудования, а также не тяните за шнур при извлечении вилки из розетки.** Держите шнур на безопасном расстоянии от источников тепла, масла, острых кромок и подвижных деталей. Эксплуатация поврежденного или спутанного шнура увеличивает риск поражения электрическим током.

**e) При работе с оборудованием на открытом воздухе используйте только удлинительные шнуры, которые подходят для наружного применения.**

*Использование шнура, предназначенного для наружного применения, снижает риск поражения электрическим током.*

**f) Если избежать работы с оборудованием во влажной среде невозможно, используйте устройство защитного отключения.** Использование УЗО снижает риск поражения электрическим током.

#### 3) Личная безопасность

**a) При работе с оборудованием будьте бдительны, следите за тем, что вы делаете, и руководствуйтесь здравым смыслом. Не работайте с оборудованием, будучи в состоянии усталости, а также под влиянием наркотиков, алкоголя или медикаментов.** Малейшая неосторожность при работе с оборудованием может обернуться серьезными травмами.

**b) Используйте средства индивидуальной защиты и всегда надевайте защитные очки.** Использование специально подобранных средств индивидуальной защиты, таких как респиратор, нескользящая защитная обувь, каска и средства защиты органов слуха, существенно снижает риск получения травм.

**c) Не допускайте непреднамеренного запуска оборудования.** Перед тем как брать в руки и переносить оборудование и прежде чем подключать оборудование к источнику питания и/или устанавливать в него аккумулятор, проверьте, что оборудование выключено.

Если при переноске оборудования держать палец на выключателе или при включенном выключателе подать питание на оборудование, это может привести к несчастным случаям.

**d) Перед включением оборудования снимите с него все инструменты для калибровки или гаечные ключи.**

Инструмент или гаечный ключ, оставленные внутри вращающейся детали оборудования, могут привести к травме.

**e) Занимайте правильное рабочее положение. Сохраняйте равновесие и устойчивое положение ног.**

Это позволит лучше контролировать оборудование в случае возникновения непредвиденной ситуации.

**f) Надевайте подходящую одежду. Не надевайте свободную одежду и украшения. Не допускайте попадания волос, одежды и перчаток в движущиеся части оборудования.** Свободная одежда, украшения или длинные волосы могут быть захвачены движущимися частями оборудования.

**g) Если оборудование может дополнительно оснащаться устройствами для сбора и удаления пыли, убедитесь, что они подключаются и используются надлежащим образом.** Такие устройства способствуют снижению опасностей, связанных с наличием пыли.

**h) Не поддавайтесь ложному чувству безопасности и не пренебрегайте правилами техники безопасности, даже если вы часто используете оборудование и хорошо с ним знакомы.** Неосторожное обращение может за долю секунды привести к тяжелым травмам.

#### 4) Использование и обслуживание оборудования

**a) Не перегружайте оборудование. Используйте оборудование, подходящее для выполнения конкретной работы.** Правильно выбранное оборудование лучше и надежнее справится с задачей, соответствующей его конструктивным характеристикам.

**b) Запрещается использовать оборудование с неисправным выключателем.** Оборудование, которое невозможно включить или выключить, представляет опасность и подлежит обязательному ремонту.

**b) Перед настройкой оборудования, заменой дополнительного оборудования или помещением на хранение отсоедините вилку от источника питания и/или снимите аккумулятор.** Эта мера безопасности позволяет исключить риск непреднамеренного запуска оборудования.

**d) Храните неиспользуемое оборудование в недоступном для детей месте. Не позволяйте пользоваться оборудованием лицам, незнакомым с ним и с данными инструкциями.** Оборудование в руках неопытных пользователей является источником опасности.

**e) Выполняйте техническое обслуживание оборудования с осторожностью. Проверьте точность настройки и отсутствие заедания движущихся частей, отсутствие поломанных деталей и иных неисправностей, которые могут нарушить работу оборудования. Перед продолжением работы с оборудованием отремонтируйте поврежденные детали.** Причиной многих несчастных случаев является ненадлежащее техническое обслуживание оборудования.

**f) Режущие инструменты должны быть острыми и чистыми.** Исправные режущие инструменты с острыми режущими кромками меньше заедают и их легче контролировать.

**g) Используйте оборудование, принадлежности, наконечники и т. п. в соответствии с данными инструкциями, принимая во внимание условия работы и специфику выполняемой работы.** Использование оборудования не по назначению может привести к опасным ситуациям.

**h) Следите за тем, чтобы рукоятки и поверхности захвата были сухими и чистыми, без следов масла и смазки.** Скользкие рукоятки и поверхности захвата препятствуют безопасному обращению и управлению оборудованием в непредвиденных ситуациях.

#### 5) Использование и обслуживание аккумуляторного инструмента

**a) Для зарядки аккумуляторов используйте только зарядные устройства, рекомендованные производителем.** Зарядное устройство, подходящее для аккумуляторного блока одного типа, может создать опасность возгорания при использовании с аккумуляторным блоком другого типа.

**b) Используйте в оборудовании только предназначенные для него аккумуляторы.** Использование других аккумуляторных блоков может создать опасность травмы или возгорания.

**c) Когда аккумулятор не используется, храните его вдали от скрепок, монет, ключей, гвоздей, винтов и других мелких металлических предметов, которые могут привести к замыканию клемм.** Замыкание клемм аккумулятора может привести к ожогам или возгоранию.

**d) При неправильном обращении из аккумулятора может вытекать электролит: избегайте контакта с этой жидкостью. При случайном контакте промойте место соприкосновения водой. При попадании жидкости в глаза также требуется обратиться за медицинской помощью.**

Вытекший из аккумулятора электролит может привести к раздражению кожи или химическому ожогу.

**e) Запрещается использовать поврежденный аккумулятор или аккумулятор, в конструкцию которого внесены изменения.**

Поврежденные или подвергнутые модификации аккумуляторы могут работать неисправно, что приведет к возгоранию, взрыву или увеличит риск получения травм.

**f) Не подвергайте аккумулятор воздействию огня или высокой температуры.**

Огонь или температуры свыше 130 °C могут привести к взрыву.

**g) Следуйте инструкциям по зарядке и никогда не заряжайте аккумулятор или аккумуляторный инструмент вне диапазона температур, указанного в руководстве по эксплуатации.** Неправильная зарядка или зарядка вне допустимого диапазона температур может привести к повреждению аккумулятора и увеличению риска возгорания.

#### 6) Сервис

**a) Ремонт оборудования должен выполняться только квалифицированным персоналом и только с использованием оригинальных запасных частей.** Это обеспечит безопасность оборудования.

**b) Запрещается выполнять обслуживание поврежденных аккумуляторов.** Все работы по техническому обслуживанию аккумуляторов должны выполняться только производителем или специалистами официальных сервисных центров.

#### 1.2.2. Инструкции по технике безопасности при работе с удалителем сорняков

- Внимательно прочитайте инструкции. Внимательно изучите органы управления и правильный способ эксплуатации оборудования.
- Ни в коем случае не позволяйте использовать удалитель сорняков детям или лицам, не ознакомившимся с данными инструкциями. Допустимый возраст пользователя может быть ограничен местным законодательством.
- Ни в коем случае не используйте удалитель сорняков в непосредственной близости от людей (особенно детей) или животных.
- Помните: ответственность за несчастные случаи или опасные ситуации, угрожающие другим людям или их имуществу, несет пользователь или оператор.
- При работе с удалителем сорняков всегда надевайте средства защиты органов слуха и глаз, прочную обувь и длинные брюки.
- Внимательно осмотрите место, где будет использоваться удалитель сорняков, уберите все камни, палки, провода, кости и прочие посторонние предметы.
- Перед началом работы всегда визуально проверяйте удалитель сорняков на отсутствие износа или повреждений. Замените изношенные или поврежденные детали удалителя сорняков во избежание разбалансировки.
- Используйте только рекомендованные производителем запасные части и принадлежности.
- Используйте удалитель сорняков только при хорошем освещении.
- Всегда сохраняйте устойчивое положение ног при работе на склонах.
- Запрещается бегать во время использования удалителя сорняков.
- Соблюдайте особую осторожность при перемещении удалителя сорняков на себя.
- Перед перемещением по поверхностям, отличным от травы, и транспортировкой удалителя сорняков проверьте, что удалитель сорняков остановлен.
- Используйте изделие только с правильно установленным и неповрежденным защитным щитком.
- Запрещается изменять настройки ограничителя оборотов электродвигателя или превышать частоту вращения электродвигателя.
- Осторожно запускайте удалитель сорняков в соответствии с инструкциями и держите его на безопасном расстоянии от ног.
- Не запускайте удалитель сорняков, если перед ним находится человек.
- Не подносите руки или ноги к вращающимся деталям и не просовывайте их под эти компоненты.
- Всегда выключайте электродвигатель и отсоединяйте вилку от розетки в следующих случаях:
  - перед удалением засора из удалителя сорняков;
  - перед осмотром, очисткой или обслуживанием удалителя сорняков;
  - перед осмотром и ремонтом удалителя сорняков после удара о посторонний предмет;
  - перед осмотром удалителя сорняков в случае чрезмерной вибрации.
- Регулярно затягивайте все винты, чтобы избежать ослабления затяжки и крепления.
- Чтобы снизить опасность возгорания, следите за тем, чтобы в удалителе сорняков не было травы, листьев и чрезмерного количества смазки.
- Заменяйте изношенные или поврежденные детали.
- Не пытайтесь отремонтировать удалитель сорняков, если вы не имеете соответствующей квалификации.

#### 1.3. Дополнительные указания по технике безопасности

##### 1.3.1. Использование по назначению

Аккумуляторный удалитель сорняков GARDENA предназначен для удаления сорняков из стыков между тротуарными плитками и брусчаткой в частных садах.

Изделие не предназначено для непрерывной работы в течение длительного времени (профессиональной эксплуатации).

##### 1.3.2. Общие указания по технике безопасности при работе с аккумуляторами и зарядными устройствами





**Внимательно прочитайте все инструкции и указания по технике безопасности.**

Несоблюдение инструкций и указаний по технике безопасности может привести к поражению электрическим током, возгоранию и/или тяжелым травмам.

**Храните данные инструкции в надежном месте.** Используйте зарядное устройство только в том случае, если вы знакомы со всеми его функциями и можете пользоваться ими без ограничений или получили соответствующие инструкции.

→ **Запрещается использовать изделие во взрывоопасных атмосферах.**

- Следите за детьми во время использования, очистки и технического обслуживания изделия. Не позволяйте детям играть с зарядным устройством для аккумулятора.
- Заряжайте только литий-ионные аккумуляторы на 18 В системы POWER FOR ALL типа PBA емкостью не менее 1,5 А·ч (5 и более аккумуляторных элементов). Напряжение аккумулятора должно соответствовать напряжению зарядки зарядного устройства. Не заряжайте одноразовые аккумуляторы. В противном случае возникает риск возгорания или взрыва.
-  Не подвергайте зарядное устройство воздействию дождя или высокой влажности. Попадание воды внутрь изделия повышает риск поражения электрическим током.
- Содержите зарядное устройство в чистоте. Из-за грязи возникает опасность поражения электрическим током.
- Перед использованием всегда проверяйте зарядное устройство, шнур и вилку. При обнаружении каких-либо повреждений не используйте зарядное устройство. Не вскрывайте зарядное устройство самостоятельно. Ремонт должен выполняться только квалифицированными специалистами с использованием только оригинальных запчастей. Эксплуатация поврежденных зарядного устройства, кабелей, вилок и разъемов повышает риск поражения электрическим током.
- Не используйте зарядное устройство на легковоспламеняющихся материалах (например, на бумаге, ткани и т. д.) и в горючих средах. Во время зарядки существует опасность возгорания из-за нагрева зарядного устройства.
- Не накрывайте вентиляционные отверстия зарядного устройства. В противном случае зарядное устройство может перегреться и работать неправильно.
- Для зарядки аккумуляторов используйте только зарядные устройства, рекомендованные производителем. Зарядное устройство, которое подходит для аккумуляторов одного типа, при использовании с аккумуляторами других типов может создавать опасность возгорания.
- При повреждении или неправильном использовании аккумулятора из него могут выходить пары. Проверьте, что место хорошо проветривается. В случае недомогания обратитесь за медицинской помощью. Пары могут раздражать дыхательные пути.
- При неправильном обращении из аккумулятора может вытекать электролит: избегайте контакта с этой жидкостью. При случайном контакте промойте место соприкосновения водой. При попадании жидкости в глаза обратитесь за медицинской помощью. Вытекший из аккумулятора электролит может привести к раздражению кожи или химическому ожогу.
- В случае необходимости замены соединительного кабеля соответствующие работы должны выполняться специалистами компании GARDENA или в официальном сервисном центре GARDENA, чтобы избежать угроз безопасности.
- Данные указания по технике безопасности относятся только к литий-ионным аккумуляторам PBA на 18 В системы POWER FOR ALL.
- Используйте аккумулятор только с изделиями, поставляемыми производителями систем POWER FOR ALL. Только таким образом можно защитить аккумулятор от опасной перегрузки.
- Для зарядки аккумуляторов используйте только зарядные устройства, рекомендованные производителем. Зарядное устройство, которое подходит для аккумуляторов одного типа, при использовании с аккумуляторами других типов может создавать опасность возгорания.
- Аккумулятор поставляется частично заряженным. Перед первым использованием полностью зарядите аккумулятор с помощью зарядного устройства, чтобы сохранить его полную емкость.
- Храните аккумуляторы в недоступном для детей месте.
- Не вскрывайте аккумулятор. Существует опасность короткого замыкания.
- При повреждении или неправильном использовании аккумулятора из него могут выходить пары. Аккумулятор может загореться или взорваться. Проверьте, что место хорошо проветривается. В случае недомогания обратитесь за медицинской помощью. Пары могут раздражать дыхательные пути.
- При неправильном использовании или повреждении аккумулятора из него может вытекать легковоспламеняющаяся жидкость: избегайте контакта с ней. При случайном контакте промойте место соприкосновения водой. При попадании жидкости в глаза обратитесь за медицинской помощью. Вытекший из аккумулятора электролит может привести к раздражению кожи или химическому ожогу.
- Если аккумулятор неисправен, жидкость может вытечь и намочить расположенные рядом предметы. Проверьте затронутые компоненты. Очистите или замените их при необходимости.
- Не допускайте короткого замыкания аккумулятора. Когда аккумуляторный блок не используется, храните его вдали от металлических предметов, таких как скрепки, монеты, ключи, гвозди, винты или другие мелкие предметы, которые могут стать причиной замыкания клемм. Короткое замыкание между контактами аккумулятора может привести к ожогам или возгоранию.
- После работы контакты аккумулятора могут быть горячими. При снятии аккумулятора помните о горячих контактах.
- Аккумулятор может быть поврежден заостренными предметами, такими как гвозди или отвертки, либо под воздействием внешней нагрузки. Может произойти внутреннее короткое замыкание, которое приведет к возгоранию, задымлению, взрыву или перегреву аккумулятора.
- Никогда не выполняйте обслуживание поврежденных аккумуляторных блоков. Любое техническое обслуживание аккумуляторов должно выполняться только производителем или специалистами официальных сервисных центров.

-  Обеспечьте защиту аккумулятора от воздействия тепла (в том числе от продолжительного воздействия солнечных лучей), огня, грязи, воды и влаги. Существует опасность взрыва и короткого замыкания.
- Используйте и храните аккумулятор только при температуре окружающей среды от -20 до +50 °С. Например, не оставляйте аккумулятор в автомобиле летом. При температуре < 0 °С производительность может снизиться в зависимости от изделия.
- Заряжайте аккумулятор только при температуре окружающей среды от 0 до +35 °С. Зарядка при температуре вне указанного диапазона может привести к повреждению аккумулятора и повышению риска возгорания.
- После использования дайте аккумулятору остыть в течение не менее 30 минут, прежде чем начать зарядку или убрать его на хранение.

### 1.3.3. Дополнительные указания по электробезопасности



#### ОПАСНО!

##### Риск остановки сердца

Во время работы данное изделие производит электромагнитное поле. Это электромагнитное поле может создавать помехи для пассивных и активных медицинских имплантатов (например, кардиостимуляторов), что может привести к тяжелым травмам или смерти.

- Проконсультируйтесь с врачом и изготовителем имплантата, прежде чем приступать к эксплуатации данного изделия.
- Если изделие не используется, извлеките аккумулятор.

- Не подвергайте аккумулятор и зарядное устройство воздействию дождя, воды или высокой влажности.
- Избегайте чрезмерного использования изделия, чтобы не допустить перегрева электродвигателя и аккумулятора.
- В случае возникновения аварийной ситуации немедленно извлеките аккумулятор.

### 1.3.4. Дополнительные указания по личной безопасности



#### ОПАСНО!

##### Риск удушья

Существует риск проглатывания мелких деталей. А также риск удушья детей младшего возраста пластиковым пакетом.

- Во время монтажа не подпускайте маленьких детей к изделию.

- Используйте только оригинальные принадлежности GARDENA. Использование неподходящих щеток может привести к повышению риска возникновения неисправностей удалителя сорняков или отбрасывания предметов.
- Используйте изделие только с установленным защитным щитком.
- Не прикасайтесь к движущимся частям.
- Не используйте изделие, если вы устали или истощены.
- Перед началом работы обязательно выполните короткий тестовый запуск, чтобы проверить возможное воздействие на поверхность брусчатки или тротуарной плитки.

## 2. МОНТАЖ



#### ОПАСНО!

##### Риск травмирования

При случайном запуске изделия возникает риск травмирования людей щеткой для удаления сорняков.

- Перед сборкой извлеките аккумулятор из изделия.
- Не прикасайтесь к движущимся частям.

### 2.1. Объем поставки

	Арт. 14820-20	Арт. 14820-55
Аккумуляторный удалитель сорняков	x	x
Щетка из стальной проволоки	x	x
Зарядное устройство	x	-
Аккумулятор (2 А·ч)	x	-
Руководство по эксплуатации	x	x

Удалитель сорняков поставляется в предварительно собранном виде.

## 2.2. Замена щетки [Рис. А1]

Запчасти GARDENA можно приобрести у дилера GARDENA или в сервисном центре GARDENA.

Доступны две щетки для удаления сорняков GARDENA:

- **Щетка из стальной проволоки для удаления сорняков GARDENA, арт. 14821:** для интенсивной обработки стыков между плитками с устойчивой поверхностью.
  - **Нейлоновая щетка для удаления сорняков GARDENA, арт. 14822:** для бережной очистки и работы с поверхностями, подверженными образованию царапин.
- Используйте только оригинальную щетку для удаления сорняков GARDENA.

Используйте защитные перчатки, чтобы избежать травмирования щеткой для удаления сорняков.

1. С помощью шестигранного ключа (ширина 4 мм) ослабьте винт с внутренним шестигранником ①, **отвернув его по часовой стрелке (левосторонняя резьба).**
2. Снимите винт с внутренним шестигранником ① вместе с шайбой ② с держателя щетки для удаления сорняков ④.
3. Потяните щетку для удаления сорняков ③ в сторону из держателя ④ и вытяните щетку ③ из защитного щитка ⑤ по направлению вниз. При этом убедитесь, что держатель щетки для удаления сорняков ④ остается на оси.
4. Вставьте новую щетку для удаления сорняков ③ в защитный щиток снизу ⑤ и установите щетку ③ на держатель ④.
5. Установите шайбу ② на держатель щетки ④.
6. Вставьте винт с внутренним шестигранником ① в держатель щетки для удаления сорняков ④.
7. С помощью шестигранного ключа (ширина 4 мм) плотно затяните винт с внутренним шестигранником ① на держателе щетки для удаления сорняков ④, завернув винт **против часовой стрелки (левосторонняя резьба).**

## 3. ЭКСПЛУАТАЦИЯ



### ОПАСНО!

#### Риск травмирования

При случайном запуске изделия возникает риск травмирования людей щеткой для удаления сорняков.  
→ Перед регулировкой извлеките аккумулятор из изделия.

### 3.1. Зарядка аккумулятора [Рис. О1/О2/О3]



### ВНИМАНИЕ!

#### Риск повреждения имущества

Если напряжение источника питания не соответствует техническим характеристикам, указанным на паспортной табличке зарядного устройства, возникает риск повреждения зарядного устройства.  
→ Учитывайте сетевое напряжение.



### ОПАСНО!

#### Риск травмирования

При установке аккумулятора существует риск защемления пальцев.  
→ Берегите пальцы.

Функция интеллектуальной зарядки автоматически определяет уровень заряда аккумулятора и выполняет зарядку при оптимальном токе зарядки с учетом температуры и напряжения аккумулятора. Таким образом обеспечивается защита и полная зарядка аккумулятора при его хранении в зарядном устройстве.

1. Нажмите кнопку извлечения (А) и снимите аккумулятор (В) с держателя аккумулятора (D).
2. Подключите зарядное устройство (С) к сетевой розетке.
3. Надвиньте зарядное устройство (С) на аккумулятор (В).

Когда индикатор зарядки аккумулятора (L) на зарядном устройстве мигает зеленым, аккумулятор заряжается.

Когда индикатор зарядки аккумулятора (L) на зарядном устройстве непрерывно горит зеленым, аккумулятор полностью заряжен (время зарядки см. в разделе 7. ТЕХНИЧЕСКИЕ ДАННЫЕ).

4. Регулярно проверяйте уровень заряда во время зарядки.
5. Когда аккумулятор (В) полностью заряжен, аккумулятор (В) можно отсоединить от зарядного устройства (С).

### 3.2. Значения типов индикации

#### 3.2.1 Индикатор зарядки аккумулятора на зарядном устройстве [Рис. О3]

Индикатор зарядки аккумулятора (L) мигает



Мигание индикатора зарядки аккумулятора (L) указывает на выполнение цикла зарядки.

**Примечание.** Цикл зарядки может быть выполнен только в том случае, если температура аккумулятора находится в допустимом диапазоне температуры зарядки, см. в разделе 7. ТЕХНИЧЕСКИЕ ДАННЫЕ.

Индикатор зарядки аккумулятора (L) горит ровным светом



Индикатор зарядки аккумулятора (L) горит **ровным светом**, когда аккумулятор полностью заряжен или если температура аккумулятора выходит за пределы допустимого диапазона температур зарядки, из-за чего зарядка невозможна. Зарядка будет выполнена, когда температура аккумулятора вернется в пределы допустимого диапазона.

Если индикатор зарядки аккумулятора (L) **горит ровным светом**, когда аккумулятор не вставлен, это указывает на то, что вилка вставлена в розетку и зарядное устройство готово к использованию.

#### 3.2.2 Индикатор состояния заряда аккумулятора (P) на изделии [Рис. О4/О7]

После запуска изделия индикатор состояния заряда аккумулятора (P) включается на 5 секунд.

Индикатор состояния заряда аккумулятора	Состояние заряда аккумулятора
①, ② и ③ горят зеленым	Уровень заряда 67–100%
① и ② горят зеленым	Уровень заряда 34–66%
① горит зеленым	Уровень заряда 11–33%
① мигает зеленым	Уровень заряда 0–10%

Если светодиодный индикатор (L) мигает зеленым, аккумулятор необходимо зарядить.

Если светодиодный индикатор ошибки (M) горит или мигает, см. раздел «6. УСТРАНЕНИЕ НЕИСПРАВНОСТЕЙ».

### 3.3. Рабочее положение [Рис. О5]

→ Держите аккумуляторный удалитель сорняков в вертикальном положении одной рукой за рукоятку (6), а другой — за дополнительную рукоятку (7).

### 3.4. Регулировка положения дополнительной рукоятки [Рис. О6]



### ОПАСНО!

#### Риск травмирования

При регулировке дополнительной рукоятки существует риск защемления пальцев.  
→ При регулировке дополнительной рукоятки берегите пальцы.

Положение дополнительной рукоятки может быть пошагово отрегулировано с учетом роста пользователя.

Аккумуляторный удалитель сорняков правильно отрегулирован по высоте, когда вы стоите прямо, а удалитель при этом касается поверхности, которую необходимо обработать.

1. Потяните рычаг (8).
2. Наклоните дополнительную рукоятку (7) в требуемое положение.
3. Отпустите рычаг (8) до фиксации.

### 3.5. Регулировка длины штанги [Рис. О6]



### ОПАСНО!

#### Риск травмирования

Когда штанга полностью сложена (транспортное положение), рукоятка находится слишком близко к щеткам.  
→ Запускайте аккумуляторный удалитель сорняков, только когда штанга раздвинута.

Длину штанги можно бесступенчато регулировать с учетом роста пользователя.



1. Ослабьте зажимную гильзу ⑨.
2. Вытяните штангу ⑩ до нужной длины.
3. Снова затяните зажимную гильзу ⑨.

### 3.6. Запуск/остановка аккумуляторного удалителя сорняков [Рис. 01/05/07]

#### **ОПАСНО!** Риск смерти

В случае повреждения кабелей, которые не видны, во время использования изделия возникает риск получения травм или летального исхода.

- Перед использованием изделия проверьте рабочую зону на наличие скрытых кабелей. При необходимости уберите их.
- Посторонние лица должны находиться на безопасном расстоянии.
- Надевайте защитную обувь.

#### **ОПАСНО!** Риск травмирования

Если изделие не останавливается при отпуске пускового рычага, это может привести к травмированию людей.

- Запрещается устанавливать переключатели для обхода защитных устройств или переключателей. Например, не закрепляйте пусковой рычаг на рукоятке.

#### **ОПАСНО!** Риск травмирования

Если изделие используется без защитного щитка, возникает риск травмирования пользователя и находящихся рядом людей отбрасываемыми предметами.

- Используйте изделие только с установленным защитным щитком.
- Надевайте защитные очки.
- Посторонние лица должны находиться на безопасном расстоянии.

#### **ОПАСНО!** Риск травмирования

Шум от изделия во время его работы может привести к нарушениям слуха.

- При эксплуатации изделия надевайте средства защиты слуха.

#### 3.6.1 Запуск удалителя сорняков

1. Перед запуском проверьте щетки для удаления сорняков на отсутствие в них мелких камней. Уберите их при наличии.
2. Вставьте аккумулятор ⑥ в держатель ① до щелчка.
3. Поместите аккумуляторный удалитель сорняков параллельно направляющему колесу и очистите требуемые стыки. Держите аккумуляторный удалитель сорняков под рабочим углом и следите за тем, чтобы резиновая кромка защитного щитка находилась прямо над землей.
4. Нажмите на предохранительный замок ⑪ одним пальцем и удерживайте аккумуляторный удалитель сорняков одной рукой за рукоятку ⑥, а другой — за дополнительную рукоятку ⑦.
5. Потяните пусковой рычаг ⑫ к рукоятке ⑥.

*Аккумуляторный удалитель сорняков запустится, и индикатор состояния заряда аккумулятора ③ включится на 5 секунд.*

#### 3.6.2 Остановка удалителя сорняков

1. Отпустите пусковой рычаг ⑫.  
*Аккумуляторный удалитель сорняков остановится.*
2. Нажмите кнопку извлечения ①А и снимите аккумулятор ⑥ с держателя аккумулятора ①.

### 3.7. Регулировка частоты вращения удалителя сорняков [Рис. 07]

Частоту вращения удалителя сорняков можно регулировать в диапазоне от **700 (мин.)** до **1800 (макс.) об/мин.**

- Поверните регулятор мощности ⑬ в требуемое положение.

## 4. ТЕХНИЧЕСКОЕ ОБСЛУЖИВАНИЕ

#### **ОПАСНО!** Риск травмирования

При случайном запуске изделия возникает риск травмирования людей щеткой для удаления сорняков.

- Перед обслуживанием извлеките аккумулятор из изделия.
- Не прикасайтесь к движущимся частям.

#### 4.1. Очистка удалителя сорняков [Рис. М1]

#### **ОПАСНО!** Риск травмирования и повреждения имущества

Ненадлежащая очистка изделия может привести к травмам и повреждению изделия.

- Не используйте для очистки изделия воду или струю воды (особенно струю воды под высоким давлением).
- Не используйте для очистки изделия химические средства, в том числе бензин или растворители. Некоторые из этих веществ могут разрушить важные пластиковые детали.

Вентиляционные отверстия всегда должны быть чистыми.

1. Используйте влажную ткань для очистки аккумуляторного удалителя сорняков.
2. Используйте мягкую щетку для очистки вентиляционных отверстий ⑭. Не используйте отвертку.
3. Очищайте все движущиеся части после каждого использования.

#### 4.2. Замена щетки

Если из-за износа щетки корпус аккумуляторного удалителя сорняков касается земли во время очистки стыков, щетку необходимо заменить.

- Замените щетку (см. «2.2. ЗАМЕНА ЩЕТКИ»).

#### 4.3. Очистка аккумулятора и зарядного устройства

#### **ОПАСНО!** Риск травмирования

При установке аккумулятора существует риск защемления пальцев.

- Берегите пальцы.

Перед подключением аккумулятора к зарядному устройству проверьте, что поверхность и контакты аккумулятора и зарядного устройства чистые и сухие.

- Не используйте проточную воду.

#### 4.3.1 Очистка аккумулятора

Не используйте химические средства для очистки аккумулятора.

- Периодически очищайте вентиляционные отверстия и контакты аккумулятора мягкой чистой сухой щеткой.

#### 4.3.2 Очистка зарядного устройства

- Для очистки контактов и пластиковых деталей используйте мягкую сухую ткань.

## 5. ХРАНЕНИЕ

#### 5.1. Вывод из эксплуатации

**Изделие необходимо хранить в недоступном для детей месте.**

1. После использования дайте аккумулятору остыть, прежде чем начать зарядку или убрать его на хранение.
2. Извлеките аккумулятор.
3. Зарядите аккумулятор.
4. Очистите удалитель сорняков, аккумулятор и зарядное устройство (см. 4. ТЕХНИЧЕСКОЕ ОБСЛУЖИВАНИЕ).
5. Храните удалитель сорняков, аккумулятор и зарядное устройство аккумулятора в сухом, закрытом и защищенном от отрицательных температур месте.

6. Не храните удалитель сорняков на щетке в вертикальном положении.

Это необходимо для предотвращения деформации щетки.

## 6. УСТРАНЕНИЕ НЕИСПРАВНОСТЕЙ

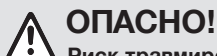

### ОПАСНО!

#### Риск травмирования

При случайном запуске изделия возникает риск травмирования людей щеткой для удаления сорняков.

→ Перед обслуживанием извлеките аккумулятор из изделия.

→ Не прикасайтесь к движущимся частям.

Проблема	Возможная причина	Способ устранения
<b>Удалитель сорняков заблокирован.</b>	Препятствие блокирует удалитель сорняков.	→ Устраните препятствие.
<b>Защитная крышка (5) повреждена.</b>	На защитной крышке (5) имеются трещины или отверстия.	→ Замените защитную крышку (5). → Для этого обратитесь в сервисный центр GARDENA.
<b>Удалитель сорняков не очищает поверхность должным образом или вибрирует.</b>	Изношена щетка для удаления сорняков.	→ Замените щетку для удаления сорняков.
<b>Удалитель сорняков не останавливается.</b>	Пусковой рычаг заклинило.	→ Извлеките аккумулятор и ослабьте пусковой рычаг.
<b>Удалитель сорняков не запускается или останавливается.</b>	Аккумулятор разряжен.	→ Зарядите аккумулятор.
<b>Светодиодный индикатор (L) мигает зеленым [Рис. O4].</b>		
<b>Удалитель сорняков не запускается или останавливается.</b>	Температура аккумулятора вне допустимого диапазона.	→ Дождитесь, пока температура аккумулятора снова будет между 0 и +45 °С.
<b>Светодиодный индикатор ошибки (Wp) горит красным [Рис. O4].</b>	Между контактами аккумулятора имеются капли воды или влага.	→ Удалите капли воды или влагу сухой тканью.
	Препятствие блокирует электродвигатель.	→ Устраните препятствие.
<b>Удалитель сорняков не запускается или останавливается.</b>	Изделие повреждено.	→ Обратитесь в сервисный центр GARDENA.
<b>Светодиодный индикатор ошибки (Wp) мигает красным [Рис. O4].</b>		
<b>Удалитель сорняков не запускается или останавливается.</b>	Аккумулятор не до конца вставлен в держатель.	→ Полностью вставьте аккумулятор в держатель до щелчка.
<b>Светодиодный индикатор ошибки (Wp) не горит [Рис. O4].</b>	Аккумулятор поврежден.	→ Замените аккумулятор.
	Изделие повреждено.	→ Обратитесь в сервисный центр GARDENA.
<b>Цикл зарядки не может быть выполнен.</b>	Аккумулятор не установлен (правильно).	→ Правильно подключите аккумулятор к зарядному устройству.
<b>Индикатор зарядки аккумулятора (Lc) постоянно горит зеленым.</b>	Контакты аккумулятора загрязнены.	→ Очистите контакты аккумулятора (например, несколько раз вставив и вынув аккумулятор). → При необходимости выполните замену аккумулятора.
	Температура аккумулятора вне допустимого диапазона.	→ Дождитесь, пока температура аккумулятора снова будет между 0 и +45 °С.
	Аккумулятор поврежден.	→ Замените аккумулятор.

Проблема	Возможная причина	Способ устранения
<b>Цикл зарядки не может быть выполнен.</b>	Вилка зарядного устройства не вставлена в розетку должным образом.	→ Вставьте вилку в розетку до упора.
<b>Индикатор зарядки аккумулятора (Lc) не горит.</b>	Розетка, шнур питания или зарядное устройство повреждены.	→ Проверьте напряжение сети. При необходимости обратитесь к официальному дилеру или в сервисный центр GARDENA для проверки зарядного устройства.

### Примечание.

Ремонт должен выполняться только специалистами сервисного центра GARDENA или у дилеров, одобренных компанией GARDENA.

→ В случае возникновения других неисправностей обратитесь в сервисный центр GARDENA (см. оборотную сторону руководства).

## 7. ТЕХНИЧЕСКИЕ ДАННЫЕ

Аккумуляторный удалитель сорняков	Единица измерения	Значение (арт. 14820)
<b>Частота вращения щетки (мин./макс.)</b>	об/мин	700–1800
<b>Диаметр щетки из стальной проволоки</b>	мм	110
<b>Вес (без аккумулятора)</b>	кг	2,2
<b>Уровень звукового давления <math>L_{PA}^{1)}</math></b>	дБ(А)	67
<b>Погрешность <math>k_{PA}</math></b>		3
<b>Уровень мощности звука <math>L_{WA}^{2)}</math> измеренный/гарантированный</b>	дБ(А)	87 / 90
<b>Погрешность <math>k_{WA}</math></b>		3
<b>Вибрация, воздействующая на руки и кисти <math>a_{vhw}^{1)}</math></b>	$m/c^2$	≤ 2,5
<b>Погрешность <math>k_{vhw}</math></b>		1,5

Методы измерения в соответствии с:

1) EN 62841-4-4 2) RL 2000/14/EC / S.I. 2001 № 1701

**Примечание.** Указанное значение вибрации было измерено в соответствии со стандартизированным методом испытаний и может использоваться для сравнения электроинструментов друг с другом. Это значение также можно использовать для предварительной оценки воздействия. Значение вибрации может изменяться при фактическом использовании электроинструмента в зависимости от условий и способов эксплуатации. В качестве меры безопасности запрещается работать с оборудованием более одного часа без перерыва.

Аккумулятор системы PBA 18 В, 2,0 А·ч, W-B	Единица измерения	Значение (арт. 14902)
<b>Напряжение аккумулятора</b>	В (пост. тока)	18
<b>Емкость аккумулятора</b>	А·ч	2,0
<b>Количество элементов (литий-ионные)</b>		5
<b>Подходящие зарядные устройства для аккумуляторов системы POWER FOR ALL</b>	AL 1810 CV/AL 1815 CV/AL 18V-20/AL 1830 CV/AL 1880 CV	
<b>Зарядное устройство AL 1810 CV P4A</b>	<b>Единица измерения</b>	<b>Значение (арт. 14900)</b>
<b>Напряжение сети</b>	В (перем. тока)	220–240
<b>Частота сети</b>	Гц	50–60
<b>Номинальная мощность</b>	Вт	26

Зарядное устройство AL 1810 CV P4A	Единица измерения	Значение (арт. 14900)
Напряжение зарядки аккумулятора	V (пост. тока)	18
Макс. сила тока зарядки аккумулятора	mA	1000
Время зарядки аккумулятора (прибл.) PBA 18 B, 2,0 A·ч, W-B	мин	115
PBA 18 B, 2,5 A·ч, W-B	мин	136
PBA 18 B, 4,0 A·ч, W-C	мин	228
Допустимый диапазон температур для зарядки	°C	0–35
Вес в соответствии с процедурой EPTA 01:2014	кг	0,17
Класс защиты		□ / II
Подходящие аккумуляторы системы POWER FOR ALL		PBA 18 B

## 8. ПРИНАДЛЕЖНОСТИ/ЗАПЧАСТИ

Щетка из стальной проволоки для удаления сорняков GARDENA	На замену изношенной щетки из стальной проволоки.	Арт. 14821
Нейлоновая щетка для удаления сорняков GARDENA	На замену изношенной нейлоновой щетки.	Арт. 14822
Аккумулятор системы GARDENA P4A PBA 18 B/45 P4A PBA 18 B/72	Аккумулятор для увеличения времени работы или на замену.	Арт. 14903 Арт. 14905
Зарядное устройство для быстрой зарядки аккумулятора GARDENA AL 1830 CV P4A	Для быстрой зарядки аккумуляторов PBA 18 B..W-.. системы POWER FOR ALL.	Арт. 14901

## 9. ГАРАНТИЯ/СЕРВИС

### 9.1. Регистрация изделия

Зарегистрируйте изделие на сайте [gardena.com/registration](http://gardena.com/registration).

### 9.2. Сервис

Актуальные контактные данные нашего сервиса приведены на оборотной стороне этого руководства и на сайте:

- <https://www.gardena.com/int/support/advice/contact/>

## 10. УТИЛИЗАЦИЯ

### 10.1. Утилизация удалителя сорняков (в соответствии с директивой 2012/19/EU/S.I. 2013 № 3113):



Утилизация данного изделия вместе с обычными бытовыми отходами запрещена. Его следует утилизировать в соответствии с местными требованиями по охране окружающей среды.

#### ВАЖНО!

→ Для утилизации изделия обратитесь в местный центр сбора и переработки отходов.

### 10.2. Утилизация аккумулятора:



Аккумулятор содержит литий-ионные элементы, которые по окончании срока службы должны утилизироваться отдельно от обычных бытовых отходов.

Li-ion

#### ВАЖНО!

1. Полностью разрядите литий-ионные элементы (обратитесь в сервисный центр GARDENA).
2. Заклейте контакты литий-ионных элементов клейкой лентой во избежание короткого замыкания.
3. Утилизируйте литий-ионные элементы надлежащим образом в местном центре сбора и переработки отходов.

## sk Akumulátorová kefa na burinu EasyWeed 1800/18V P4A

### Preklad pôvodných pokynov.

1. BEZPEČNOSTNÉ UPOZORNENIA	123
2. MONTÁŽ	125
3. OBSLUHA	126
4. ÚDRŽBA	127
5. SKLADOVANIE	127
6. ODSTRANOVANIE PORÚCH	127
7. TECHNICKÉ ÚDAJE	128
8. PRÍSLUŠENSTVO/NÁHRADNÉ DIELY	128
9. ZÁRUKA/SERVIS	128
10. LIKVIDÁCIA	128

## 1. BEZPEČNOSTNÉ UPOZORNENIA

### 1.1. Symboly na výrobku



→ Prečítajte si návod na obsluhu.



→ Používajte chrániče sluchu a ochranné okuliare.



→ Výrobok nevystavujte pôsobeniu dažďa.



→ Udržujte primeranú vzdialenosť od iných osôb.



→ Dajte si pozor na odletujúce častice.



→ Pred čistením alebo údržbou vyberte akumulátor.



→ Noste ochrannú obuv.



→ Dávajte pozor na ostré kefy. Kefy sa po vypnutí určitý čas otáčajú.

### 1.2. Všeobecné bezpečnostné upozornenia

#### 1.2.1. Všeobecné bezpečnostné upozornenia pre elektrické náradie



#### VAROVANIE!

**Prečítajte si všetky bezpečnostné upozornenia a pokyny a pozrite si ilustrácie a uvedené technické údaje tohto stroja.**

*Nedodržovanie bezpečnostných upozornení a pokynov môže spôsobiť úraz elektrickým prúdom, požiar a/alebo ťažké poranenie.*

**Uchovajte si všetky upozornenia a pokyny pre budúce použitie.**

*Výraz „stroj“ používaný v bezpečnostných upozorneniach sa vzťahuje na stroje napájané zo siete (s káblom) a na akumulátorové (bezkáblové) stroje.*

#### 1) Bezpečnosť v pracovnom priestore

**a) Udržujte pracovnú oblasť čistú a dobre osvetlenú Zapratané alebo tmavé pracovné oblasti vedú k nehodám.**

**b) Nepoužívajte stroj vo výbušnom prostredí, napríklad v prítomnosti horľavých kvapalín, plynov alebo prachu. Stroje vytvárajú iskry, ktoré môžu vznietiť prach alebo výpary.**

**c) Počas práce so strojom musia byť deti aj iné osoby v dostatočnej vzdialenosti. Rušivé podnety môžu spôsobiť stratu kontroly nad strojom.**

## 2) Elektrická bezpečnosť

**a) Zástrčky stroja musia zodpovedať zásuvke elektrickej siete. Nikdy a žiadnym spôsobom nemodifikujte elektrickú zástrčku. S uzemnenými strojmi nikdy nepoužívajte zástrčkové adaptéry. Nemodifikované zástrčky a vhodné zásuvky znižujú riziko úrazu elektrickým prúdom.**

**b) Zabráňte fyzickému kontaktu s uzemnenými plochami, napríklad s potrubím, radiátormi, sporákmi a chladničkami. Ak je vaše telo uzemnené, riziko úrazu elektrickým prúdom je zvýšené.**

**c) Stroje nevystavujte pôsobeniu dažďa ani vlhkosti. Ak sa do stroja dostane voda, zvyšuje sa nebezpečenstvo úrazu elektrickým prúdom.**

**d) Kábel nepoužívajte nevhodným spôsobom, napr. na prenášanie stroja, na jeho zavesenie alebo na vytiahnutie zástrčky z elektrickej zásuvky. Chráňte kábel pred horúčavou, olejom, ostrými hranami a pohybujúcimi sa súčasťami. Poškodené alebo zamotané káble zvyšujú riziko úrazu elektrickým prúdom.**

**e) Pri používaní stroja v exteriéri používajte výhradne predĺžovací kábel vhodný na vonkajšie použitie. Používanie kábla určeného do vonkajšieho prostredia znižuje riziko zásahu elektrickým prúdom.**

**f) Ak je nevyhnutné používať stroj vo vlhkom prostredí, použite prúdový chránič. Použitie napájania z vedenia vybaveného prúdovým chráničom (RCD) výrazne znižuje riziko zasiahnutia elektrickým prúdom.**

## 3) Bezpečnosť osôb

**a) Pracujte obozretne, dávajte pozor a pri používaní stroja postupujte rozumne. Stroj nepoužívajte, keď ste unavení alebo pod vplyvom drog, alkoholu alebo liekov. Chvilka nepozornosti pri používaní strojov môže zapríčiniť vážny úraz.**

**b) Noste osobné ochranné prostriedky a vždy používajte ochranné okuliare. Používanie osobných ochranných prostriedkov, ako je maska proti prachu, protišmyková bezpečnostná obuv, ochranná prilba alebo ochrana sluchu podľa druhu a spôsobu použitia elektrického náradia, znižujú riziko poranenia.**

**c) Predchádzajte neúmyselnému spusteniu stroja. Pred pripojením k zdroju napájania a/alebo akumulátoru, dvíhaním alebo prenášaním stroja sa uistite, že je vypnutý. Prenášanie strojov s prstom na vypínači alebo napájanie strojov, ktoré majú vypínač zapnutý, zvyšuje riziko nehôd.**

**d) Pred zapnutím stroja odstráňte kalibračné nástroje alebo kľúče. Nástroj alebo kľúč ponechaný v rotujúcej časti stroja môže spôsobiť zranenie.**

**e) Zachovávajte správny postoj. Vždy si udržiavajte rovnováhu a správny postoj. To umožní lepšie ovládanie stroja v neočakávaných situáciách.**

**f) Noste vhodné oblečenie. Nenoste voľné oblečenie alebo šperky. Dbajte na to, aby sa vaše vlasy, oblečenie alebo rukavice nedostali k pohybujúcim sa dielom. Voľné oblečenie, šperky alebo dlhé vlasy sa môžu zachytiť v pohyblivých častiach.**

**g) Ak je možné namontovať zariadenie na odsávanie a zachytávanie prachu, musí byť správne pripojené a používané. Používanie zberača prachu môže obmedziť nebezpečenstvá týkajúce sa prachu.**

**h) Nepodliehajte falošnému pocitu bezpečia a neignorujte bezpečnostné pravidlá, aj keď ste sa so strojom oboznámili na základe jeho častého používania. Neopatrné konanie môže v zlomku sekundy spôsobiť vážne poranenie.**

## 4) Používanie a starostlivosť o stroj

**a) Stroj nepreťažujte. Používajte správny stroj na dané použitie. Správny stroj vykoná prácu lepšie a bezpečnejšie pri rýchlosti, na akú je určený.**

**b) Nepoužívajte stroj s chybným vypínačom. Stroj, ktorý sa nedá ovládať vypínačom, je nebezpečný a musí sa opraviť.**

**c) Pred úpravou nastavení stroja, výmenou príslušenstva alebo odložením stroja odpojte zástrčku od zdroja napájania a/alebo vyberte akumulátor. Toto bezpečnostné opatrenie zabráni neúmyselnému štartu elektrického náradia.**

**d) Udržiavajte stroje, ktoré nepoužívate, mimo dosahu detí a nedovoľte osobám, ktoré nepoznajú tento stroj alebo tieto pokyny, aby stroj používali. Stroje sú nebezpečné v rukách neskúsených používateľov.**

**e) Stroj starostlivo udržiavajte. Skontrolujte vychýlenie alebo ohnutie pohyblivých častí, nalomenie častí a akékoľvek iné poškodenie, ktoré môže ovplyvniť prevádzku stroja. Poškodené súčasti nechajte pred použitím stroja opraviť. Mnoho nehôd je spôsobených nedostatočne udržiavanými strojmi.**

**f) Rezacie nástroje udržiavajte nabrúsené a čisté. Správne udržiavané rezacie nástroje s ostrými hranami sú menej náchylné na ohnutie a ľahšie sa ovládajú.**

**g) Používajte stroj, príslušenstvo, hlavice nástroja atď. v súlade s týmito pokynmi, pričom vezmite do úvahy pracovné podmienky a typ vykonávanej práce. Používanie stroja na iné ako určené účely môže vyvolať nebezpečnú situáciu.**

**h) Rukoväte a povrchy určené na držanie udržiavajte suché, čisté a bez stop oleja alebo maziva. Smyklavé rukoväti a úchytné povrchy neumožňujú bezpečnú manipuláciu a ovládanie stroja v nečakaných situáciách.**

## 5) Používanie a starostlivosť o akumulátorové náradie

**a) Na nabíjanie akumulátorov používajte iba nabíjačky akumulátora, ktoré odporúča výrobca.**

*Nabíjačka, ktorá je vhodná pre jeden typ akumulátora, môže pri použití s iným akumulátorom predstavovať nebezpečenstvo požiaru.*

**b) V strojoch používajte iba určené akumulátory. Pri použití akéhokoľvek iného akumulátora môže hroziť nebezpečenstvo poranenia a požiaru.**

**c) Nepoužívaný akumulátor odkladajte v dostatočnej vzdialenosti od kancelárskych sponiek, mincí, kľúčov, klinčov, skrutiek alebo iných malých kovových predmetov, ktoré by mohli spôsobiť premostenie kontaktov. Skratovanie svoriek akumulátora môže spôsobiť popáleniny alebo požiar.**

**d) Pri nesprávnom používaní môže z akumulátora uniknúť kvapalina. Vyhňte sa kontaktu s ňou. V prípade náhodného kontaktu umyte postihnuté miesto vodou. Ak sa dostane kvapalina z akumulátora do očí, vyhľadajte aj lekársku pomoc. Kvapalina vytekajúca z akumulátora môže spôsobiť podráždenie alebo popáleniny.**

**e) Nepoužívajte poškodený alebo upravený akumulátor. Poškodené alebo upravené akumulátory môžu mať za následok nepredvídateľné fungovanie a spôsobiť požiar, výbuch alebo predstavovať nebezpečenstvo poranenia.**

**f) Nevystavujte akumulátor ohňu ani vysokým teplotám. Oheň alebo teploty nad 130 °C môžu spôsobiť výbuch.**

**g) Dodržiavajte všetky pokyny na nabíjanie a akumulátor alebo akumulátorové náradie nikdy nenabíjajte mimo teplotného rozsahu uvedeného v návode na obsluhu. Nesprávne nabíjanie alebo nabíjanie mimo povoleného teplotného rozsahu môže zničiť akumulátor a zvýšiť riziko požiaru.**

## 6) Servis

**a) Stroj smie opravovať len kvalifikovaný personál a len s použitím originálnych náhradných dielov. Tým sa zaisťujú zachovanie bezpečnosti stroja.**

**b) Na poškodených akumulátoroch nikdy nevykonávajte servis. Údržbu akumulátorov má vykonávať iba výrobca alebo strediská autorizovaného zákazníckeho servisu.**

## 1.2.2. Bezpečnostné pokyny pre kefy na burinu

- Starostlivo si prečítajte príslušné pokyny. Oboznámte sa s ovládačmi a správnym používaním výrobku.
- Nikdy nedovoľte kefu na burinu používať deťom ani osobám, ktoré sa neoboznámili s návodom na používanie. Miestne predpisy môžu obmedzovať vek používateľa.
- Nikdy nepoužívajte kefu na burinu v prípade, ak sa v blízkosti nachádzajú iné osoby (najmä deti a domáce zvieratá).
- Pamätajte na to, že operátor/používateľ je zodpovedný za nehody alebo nebezpečenstvo hroziace iným osobám alebo ich majetku.
- Pri práci s kefou na burinu vždy používajte ochranu sluchu a očí, pevnú obuv a dlhé nohavice.
- Dôkladne skontrolujte priestor, v ktorom sa bude kefa na burinu používať, a odstráňte všetky kamene, konáre, káble, kosti a iné cudzie predmety.
- Pred použitím vždy vizuálne skontrolujte produkt, či nie je kefa na burinu opotrebovaná alebo poškodená. Vymeňte opotrebovanú alebo poškodenú kefu na burinu ako súpravu, aby sa nenarušila rovnováha výrobku.
- Používajte iba náhradné diely a príslušenstvo odporúčané výrobcom.
- Kefu na burinu používajte len pri dobrom osvetlení.
- Počas práce vo svahoch vždy majte prehľad o tom, kam stúpate.
- Nikdy nebežte pri používaní kefy na burinu.
- Pri pohybe kefy na burinu smerom k sebe buďte mimoriadne opatrní.
- Pred tým, ako kefou na burinu prejdete cez iné ako trávnaté plochy, a pri jej preprave sa uistite, že kefa sa neatáča.
- Výrobok používajte len so správne namontovaným a neporušeným bezpečnostným krytom.
- Nemeňte nastavenia regulátora motora ani neprekračujte rýchlosť motora.
- Kefu na burinu opatrne spustíte podľa pokynov a držte ju v primeranej vzdialenosti od svojich nôh.
- Kefu nespúšťajte, keď pred ňou stojí iná osoba.
- Nikdy sa končatinami nepribližujte k rotujúcim častiam alebo pod ne.
- Motor vždy vypnite a odpojte zástrčku zo zásuvky v nasledujúcich prípadoch:
  - ak chcete odstrániť prekážku z kefy na burinu,
  - pri kontrole, čistení alebo práci na kefe na burinu,
  - ak chcete skontrolovať a napraviť kefu po tom, čo narazila na cudzí predmet,
  - ak chcete skontrolovať kefu na burinu v prípade nadmerných alebo nezvyčajných vibrácií.
- Pravidelne doťahujte všetky skrutky, aby ste sa vyhli uvoľneniu a povoleniu súčastí.
- Aby ste znížili nebezpečenstvo požiaru, kefu na burinu udržiavajte bez trávy, listia alebo nadmerného maziva.
- Opotrebované alebo poškodené časti vymeňte.
- Nepokúšajte sa kefu na burinu opravovať, pokiaľ na to nie ste vyškolený.

## 1.3. Dodatočné bezpečnostné upozornenia

### 1.3.1. Plánované použitie

**Akumulátorová kefa na burinu GARDENA** je určená na odstraňovanie buriny zo škr medzi dlaždicami a chodníkovými panelmi v súkromných záhradách a na pozemkoch.

Výrobok nie je vhodný na nepretržitú prevádzku (profesionálnu prevádzku).

### 1.3.2. Bezpečnostné upozornenia týkajúce sa akumulátorov a nabíjačiek akumulátorov



**Prečítajte si všetky bezpečnostné upozornenia a pokyny.**



Nedodržiavanie bezpečnostných upozornení a pokynov môže spôsobiť úraz elektrickým prúdom, požiar a/alebo ťažké poranenie.

**Tieto pokyny uchovávajte na bezpečnom mieste.** Nabíjačku akumulátora používajte len vtedy, ak ste oboznámení so všetkými jej funkciami a dokázate ich používať bez obmedzenia alebo ste dostali príslušné pokyny.

→ **Nepoužívajte výrobok vo výbušnej atmosfére.**

→ **Nenechávajte deti osamote, keď nabíjačku používate, čistíte alebo na nej vykonávate údržbu.** Tým zaisťujete, aby sa deti nehrali s nabíjačkou akumulátora.

→ **Nabíjajte iba lítium-iónové akumulátory POWER FOR ALL typu PBA 18V od kapacity 1,5 Ah (od 5 batériových článkov).** Napätie akumulátora sa musí zhodovať s nabíjacím napätím nabíjačky akumulátora. **Nenabíjajte nenabíjateľné akumulátory.** V opačnom prípade hrozí nebezpečenstvo požiaru a výbuchu.

-  **Nabíjačku akumulátora nevystavujte pôsobeniu dažďa ani vlhkosti.** Ak sa do stroja dostane voda, zvyšuje sa nebezpečenstvo úrazu elektrickým prúdom.
- **Nabíjačku akumulátora udržiavajte čistú.** Nečistoty predstavujú riziko úrazu elektrickým prúdom.
- **Pred použitím vždy skontrolujte nabíjačku akumulátora, kábel a zástrčku.** Ak spozorujete známky poškodenia, nabíjačku akumulátora nepoužívajte. Nabíjačku akumulátor neotvárajte svojpomocne, ale zabezpečte, aby opravy vykonávali iba kvalifikovaní pracovníci, ktorí používajú iba originálne náhradné diely. Poškodené nabíjačky akumulátorov, káble a zástrčky zvyšujú riziko úrazu elektrickým prúdom.
- **Nabíjačku akumulátora nepoužívajte na vysoko horľavých povrchoch (napr. papier, látky atď.) ani v horľavých prostrediach.** V dôsledku zahriatia nabíjačky akumulátora, ku ktorému dochádza pri nabíjaní, hrozí nebezpečenstvo požiaru.
- **Nezakrývajte vetracie otvory na nabíjačke akumulátora.** V opačnom prípade sa môže nabíjačka prehriať a prestať správne fungovať.
- **Na nabíjanie akumulátorov používajte iba nabíjačky akumulátora, ktoré odporúča výrobca.** Nabíjačka akumulátora, ktorá je vhodná pre jeden typ akumulátora, môže predstavovať riziko požiaru, ak sa používa s iným akumulátorom.
- **V prípade poškodenia alebo nesprávneho použitia môžu tiež z akumulátora uniknúť pary.** Zabezpečte dobré vetranie priestoru a v prípade akýchkoľvek ťažkostí vyhľadajte lekársku pomoc. Pary môžu spôsobiť podráždenie dýchacích ciest.
- **Pri neopatrnom zaobchádzaní môže z akumulátora uniknúť tekutina. Nedotýkajte sa jej. V prípade náhodného kontaktu umyte postihnuté miesto vodou. Ak sa vám kvapalina dostane do očí, vyhľadajte ďalšiu lekársku pomoc.** Kvapalina vytekajúca z akumulátora môže spôsobiť podráždenie alebo popáleniny.
- Ak je potrebné pripájať kábel vymeniť, musí to vykonať spoločnosť GARDENA alebo autorizovaný zákaznícky servis GARDENA, aby sa predišlo bezpečnostným rizikám.
- **Tieto bezpečnostné upozornenia platia len pre lítium-iónové akumulátory POWER FOR ALL PBA 18V.**
- Akumulátor používajte výhradne s výrobkami výrobcov systému POWER FOR ALL. Len tak je akumulátor ochránený pred nebezpečným preťažením.
- **Na nabíjanie akumulátorov používajte iba nabíjačky akumulátora, ktoré odporúča výrobca.** Nabíjačka akumulátora, ktorá je vhodná pre jeden typ akumulátora, môže predstavovať riziko požiaru, ak sa používa s iným akumulátorom.
- **Akumulátor sa dodáva čiastočne nabitý.** Pre plný výkon akumulátora ho prvým použitím úplne nabíjate v nabíjačke akumulátora.
- Akumulátory uchovávajte mimo dosahu detí.
- **Akumulátor neotvárajte.** Hrozí nebezpečenstvo skratu.
- **V prípade poškodenia alebo nesprávneho použitia môžu z akumulátora uniknúť pary. Akumulátor môže horieť alebo explodovať.** Zabezpečte dobré vetranie priestoru a v prípade akýchkoľvek ťažkostí vyhľadajte lekársku pomoc. Pary môžu spôsobiť podráždenie dýchacích ciest.
- **Pri nesprávnom používaní alebo pri poškodení akumulátora z neho môže uniknúť horľavá kvapalina. Nedotýkajte sa jej. V prípade náhodného kontaktu umyte postihnuté miesto vodou. Ak sa vám kvapalina dostane do očí, vyhľadajte ďalšiu lekársku pomoc.** Kvapalina vytekajúca z akumulátora môže spôsobiť podráždenie alebo popáleniny.
- **Ak je akumulátor chybný, kvapalina môže vytekať a dostať sa na okolité časti a povrchy. Skontrolujte zasiahnuté časti.** Vycistíte ich alebo ich podľa potreby vymeňte.
- **Akumulátor neskrutkujte.** Odkladajte nepoužívané akumulátory v dostatočnej vzdialenosti od kancelárskych sponiek, mincí, kľúčov, klinčov, skrutiek alebo iných malých kovových predmetov, ktoré by mohli spôsobiť premostenie kontaktov. Skrat medzi kontaktnými akumulátora môže spôsobiť popáleniny alebo požiar.
- **Kontakty akumulátora môžu byť po použití horúce. Pri odstraňovaní akumulátora dávajte pozor na horúce kontakty.**
- **Akumulátor môžu poškodiť špicaté predmety, ako sú klince alebo skrutkovač, alebo vonkajšia sila.** Môže dôjsť k vnútornému skratu a akumulátor môže horieť, dymiť, vybuchnúť alebo sa prehriať.
- **Na poškodených akumulátoroch nikdy nevykonávajte servis.** Servis akumulátora smie vykonávať len výrobca alebo autorizovaný poskytovateľ servisných služieb.
-  **Chráňte akumulátor pred teplom vrátane dlhšieho pôsobenia intenzívneho slnečného žiarenia, ohňom, nečistotami, vodou a vlhkosťou.**
-  **Hrozí nebezpečenstvo výbuchu a skratu.**
- **Akumulátor prevádzkujte a skladujte len pri teplote okolia od -20 °C do +50 °C.** Napríklad v lete nenechávajte akumulátor v aute. Pri teplotách nižších ako 0 °C sa výkon môže znížiť v závislosti od zariadenia.
- **Akumulátor nabíjajte len pri teplote okolia od 0 °C do +35 °C.** Nabíjanie mimo teplotného rozsahu môže poškodiť akumulátor a zvýšiť riziko požiaru.
- **Po použití nechajte akumulátor vychladnúť aspoň na 30 minút, až potom ho nabíjate alebo uskladníte.**

### 1.3.3. Ďalšie upozornenia týkajúce sa elektrickej bezpečnosti



#### NEBEZPEČENSTVO!

##### Riziko zástavy srdca

Tento výrobok vytvára počas prevádzky elektromagnetické pole. Toto elektromagnetické pole môže ovplyvniť funkčnosť aktívnych alebo pasívnych implantovaných zdravotníckych pomôcok (napr. kardiostimulátorov), čo môže mať za následok vážne zranenie alebo smrť.

- Pred použitím tohto výrobku sa poraďte so svojím lekárom a výrobcom pomôcky.
- Keď zariadenie nepoužívate, odstráňte akumulátor.

- Nabíjačku akumulátora ani akumulátor nevystavujte pôsobeniu dažďa, vode ani vlhkosti.
- Predchádzajte nadmernému používaniu výrobku, aby ste zabránili prehriatiu motora a akumulátora.
- V núdzovom prípade okamžite vyberte akumulátor.

### 1.3.4. Ďalšie upozornenia týkajúce sa osobnej bezpečnosti



#### NEBEZPEČENSTVO!

##### Riziko udusenía

Menšie diely je možné ľahko prehltnúť. Tiež existuje riziko udusenía batoliat plastovým vreckom.

- Pri montáži držte malé deti v dostatočnej vzdialenosti.

- Používajte len originálne príslušenstvo GARDENA. *Nevhodné kefy môžu viesť k zvýšenému riziku vzniku porúch alebo odletujúcich predmetov.*
- Výrobok používajte len s nainštalovaným bezpečnostným krytom.
- Nedotýkajte sa pohybujuúcich sa častí.
- Nepoužívajte výrobok do bodu únavy alebo vyčerpania.
- Pred použitím vždy spravte krátky test, aby ste skontrolovali možné účinky na povrchy dlažbových kameňov alebo panelov.

## 2. MONTÁŽ



#### NEBEZPEČENSTVO!

##### Nebezpečenstvo zranenia

Ak sa výrobok spustí náhodne, môže dôjsť k zraneniu osôb kefou na burinu.

- Vyberte akumulátor z výrobku pred zostavením výrobok.
- Nedotýkajte sa pohybujuúcich sa častí.

### 2.1. Obsah balenia

	Č. v. 14820-20	Č. v. 14820-55
Bezkáblová kefa na burinu	x	x
Kefa z ocelového drôtu	x	x
Nabíjačka akumulátorov	x	-
Akumulátor (2 Ah)	x	-
Návod na obsluhu	x	x

Kefa na burinu sa dodáva zostavená.

### 2.2. Výmena kefy (obr. A1)

Náhradné diely značky GARDENA sú k dispozícii u predajcu značky GARDENA alebo v servise výrobkov značky GARDENA.

Dostupné sú dve kefy na burinu značky GARDENA:

- **kefa GARDENA z ocelového drôtu č. v. 14821:** pre silne zarastené spoje na odolných povrchoch.
  - **kefa GARDENA z nylonu č. v. 14822:** na jemné čistenie povrchov náchylných na škrabance.
- Používajte len originálnu kefu na burinu značky GARDENA.

Používajte ochranné rukavice, aby ste sa neporanili kefou.

1. Uvoľnite skrutku s imbusovou hlavou pomocou ① imbusového kľúča (šírka 4 mm) otáčaním v smere hodinových ručičiek (ľavotočivý závit).
2. Skrutku odstráňte ① spoločne s podložkou ② z držiaka kefy ④.
3. Potiahnite kefu ③ do strany z držiaka kefy ④ a ③ smerom nadol z bezpečnostného krytu ⑤. Popritom dbajte na to, aby držiak kefy ④ zotrval v osi.
4. Nasuňte želanú novú kefu ③ do bezpečnostného krytu zospodu ⑤ a umiestnite ju ③ na držiak kefy ④.
5. Umiestnite podložku ② na držiak kefy ④.
6. Vložte skrutku s imbusovou hlavou ① do držiaka kefy ④,
7. Pevne skrutku zaskrutkujte ① do držiaka kefy ④ použitím imbusového kľúča (šírka 4 mm) otáčaním proti smeru hodinových ručičiek (ľavotočivý závit).

### 3. OBSLUHA

#### **NEBEZPEČENSTVO!**

##### **Nebezpečenstvo zranenia**

Ak sa výrobok spustí neúmyselne, môže dôjsť k zraneniu osôb kefou na burinu.

→ Akumulátor odstráňte pred vykonávaním úprav na výrobku.

#### 3.1. Nabíjanie akumulátora (obr. O1/O2/O3)

#### **UPOZORNENIE!**

##### **Poškodenie majetku**

Ak napätie zdroja napájania nezodpovedá špecifikáciám na výkonnom štítku nabíjačky akumulátora, môže dôjsť k jej poškodeniu.

→ Všímajte si sieťové napätie.

#### **NEBEZPEČENSTVO!**

##### **Nebezpečenstvo zranenia**

Pri vkladaní akumulátora môže dôjsť k zachyteniu prstov.

→ Dávajte si pozor na prsty.

Inteligentný proces nabíjania automaticky rozpozná stav nabitia akumulátora a nabíja ho pomocou optimálneho nabíjacieho prúdu v závislosti od teploty a napätia akumulátora. Tým sa chráni akumulátor a udržuje sa pri plnom stave nabitia, keď je uložený v nabíjačke.

1. Stlačte tlačidlo uvoľnenia akumulátora (A) a vyberte ho (B) z držiaka (D).
2. Pripojte nabíjačku akumulátora (C) k sieťovej zásuvke.
3. Nasuňte nabíjačku akumulátora (C) na akumulátor (B).  
*Keď indikátor nabíjania akumulátora (G) na nabíjačke bliká na zeleno, akumulátor sa nabíja.*  
*Keď indikátor nabíjania akumulátora (G) na nabíjačke svieti neprerušovane na zeleno, akumulátor je plne nabitý (doba nabíjania, pozrite si časť 7. TECHNICKÉ ÚDAJE).*
4. Počas nabíjania pravidelne kontrolujte stav nabitia.
5. Keď je akumulátor (B) úplne nabitý, môžete ho (B) odpojiť od (C) nabíjačky akumulátora.

#### 3.2. Čo znamenajú jednotlivé indikátory

##### 3.2.1 Indikátor nabíjania akumulátora na nabíjačke (obr. O3)

**Blikajúci indikátor nabíjania akumulátora (G)**



Cyklus nabíjania signalizuje blikanie indikátora nabíjania akumulátora (G).

**Poznámka:** Nabíjací cyklus môže prebiehať len vtedy, ak je teplota akumulátora v povolenom rozsahu teploty nabíjania, pozrite si časť 7. TECHNICKÉ ÚDAJE.

**Indikátor nabitia akumulátora svieti neprerušovane (G)**



**Neprerušované svetlo** na indikátore nabitia akumulátora (G) signalizuje, že akumulátor je plne nabitý alebo že teplota akumulátora je mimo prípustného teplotného rozsahu nabíjania a nemôže sa nabíjať. Akonáhle teplota dosiahne prípustný teplotný rozsah, akumulátor sa začne nabíjať.

Ak akumulátor nie je vložený, **neprerušované svetlo** na indikátore nabitia akumulátora signalizuje, (G) že zástrčka je zasunutá do elektrickej zásuvky a nabíjačka akumulátora je pripravená na použitie.

##### 3.2.2 Indikátor stavu nabitia akumulátora (P) na výrobku (obr. O4/O7)

Po spustení výrobku sa na 5 sekúnd zobrazí indikátor stavu nabitia akumulátora (P).

Indikátor stavu nabitia akumulátora	Stav nabitia akumulátora
(1), (2) a (3) svietia zeleno	67 – 100 % nabité
(1) a (2) svietia zeleno	34 – 66 % nabité
(1) svieti zeleno	11 – 33 % nabité
(1) bliká zeleno	0 – 10 % nabité

**Keď indikátor LED (1) bliká na zeleno, akumulátor je potrebné nabíť.**

Keď chybová LED (1) svieti alebo bliká, pozrite si časť „6. ODSTRÁNENIE PORÚCH“.

#### 3.3. Pracovná poloha (obr. O5)

→ Držte akumulátorovú kefu na burinu vo vzpriamenej polohe s jednou rukou na rukoväti (6) a druhou rukou na pomocnej rukoväti (7).

#### 3.4. Nastavenie polohy pomocnej rukoväti (obr. O6)

#### **NEBEZPEČENSTVO!**

##### **Nebezpečenstvo zranenia**

Pri nastavovaní pomocnej rukoväti vzniká riziko privretia prstov.  
→ Pri nastavovaní pomocnej rukoväti si dávajte pozor na prsty.

Polohu pomocnej rukoväti je možné krokovo nastaviť podľa vašej výšky.

Keď je akumulátorová kefa na burinu správne nastavená podľa vašej výšky, vaše držanie tela bude vzpriamené a kefa na burinu sa dotýka povrchu, ktorý chcete čistiť v pracovnej polohe.

1. Potiahnite páku (8).
2. Nakloňte pomocnú rukoväť (7) do požadovanej polohy.
3. Uvoľnite páku (8) znova, kým sa nezaistí.

#### 3.5. Nastavenie dĺžky hriadeľa (obr. O6)

#### **NEBEZPEČENSTVO!**

##### **Nebezpečenstvo zranenia**

Keď je hriadeľ úplne zasunutý (prepravná poloha), rukoväť je príliš blízko ku kefám.

→ Akumulátorovú kefu na burinu spúšťajte len s vysunutým hriadeľom.

Dĺžka hriadeľa sa dá plynule nastaviť podľa výšky tela.

1. Uvoľnite zvieracie puzdro (9).
2. Vytiahnite hriadeľ (10) na požadovanú dĺžku.
3. Znova utiahnite zvieracie puzdro (9).

#### 3.6. Spustenie/zastavenie bezkáblovej kefy na burinu (obr. O1/O5/O7)

#### **NEBEZPEČENSTVO!**

##### **Riziko usmrtenia**

Ak počas používania výrobku poškodíte káble, ktoré nie sú jasne viditeľné, môže to viesť k zraneniu alebo smrti.

→ Pred použitím zariadenia skontrolujte, či sa v pracovnom priestore nenachádzajú skryté káble. V prípade potreby ich odstráňte.

→ Udržujte primeranú vzdialenosť od iných osôb.

→ Noste ochrannú obuv.

#### **NEBEZPEČENSTVO!**

##### **Nebezpečenstvo zranenia**

Ak sa pri uvoľnení štartovacej páčky výrobok nezastaví, môže dôjsť k sa poraneniu osôb.

→ Bezpečnostné zariadenia ani spínače nevyraďujte z prevádzky.

Neupevňujte, napríklad, štartovaciu páčku k rukoväti.

#### **NEBEZPEČENSTVO!**

##### **Nebezpečenstvo zranenia**

Ak sa výrobok používa bez bezpečnostného krytu, môžu vás a iné osoby nablízku zraniť lietajúce častice.

→ Výrobok používajte len s nainštalovaným bezpečnostným krytom.

→ Používajte ochranné okuliare.

→ Udržujte primeranú vzdialenosť od iných osôb.

#### **NEBEZPEČENSTVO!**

##### **Nebezpečenstvo zranenia**

Hluk výrobku počas jeho používania môže poškodiť váš sluch.

→ Pri používaní tohto výrobku noste chrániče sluchu.

#### 3.6.1 Spustenie kefy na burinu

1. Pred spustením skontrolujte, či sa v kefe nenachádzajú malé kamene. Odstráňte ich, ak sú prítomné.
2. Vložte akumulátor (B) do držiaka akumulátora (D), kým sa neozve cvaknutie.
3. Bezkáblovú kefu na burinu umiestnite rovnobežne s vodiacim kolieskom a kefu na spoj, ktorý chcete vyčistiť. Akumulátorovú kefu na burinu držte pod pracovným uhlom a uistite sa, že gumový okraj ochranného krytu je tesne nad zemou.

- Jedným prstom stlačte bezpečnostnú poistku (11) a jednou rukou držte bezkáblovú kefu na burinu za rukoväť (6) a druhou rukou držte pomocnú rukoväť (7).
- Potiahnite štartovú páčku (12) smerom k rukoväti (6).  
*Spustí sa bezkáblová kefa na burinu a (P) na 5 sekúnd sa zobrazí indikátor stavu nabitia akumulátora.*

### 3.6.2 Zastavenie kefy na burinu

- Uvoľnite štartovaciu páku (12).  
*Bezkáblová kefa na burinu sa zastaví.*
- Stlačte tlačidlo uvoľnenia akumulátora (A) a vyberte ho (B) z držiaka (D).

### 3.7. Nastavenie rýchlosti otáčania kefy (obr. O7)

Rýchlosť otáčania kefy môžete nastaviť od **min. 700** do **max 1 800 ot./min.**  
→ Otočte regulátor výkonu (13) do želanej polohy.

## 4. ÚDRŽBA



### NEBEZPEČENSTVO!

#### Nebezpečenstvo zranenia

Ak sa výrobok spustí náhodne, môže dôjsť k zraneniu osôb kefou na burinu.

- Akumulátor odstráňte pred vykonávaním údržby na výrobku.
- Nedotýkajte sa pohybujuúcich sa častí.

### 4.1. Čistenie kefy (obr. M1)



### NEBEZPEČENSTVO!

#### Riziko poranenia a poškodenia majetku

Nesprávne čistenie produktu môže zraniť osoby a poškodiť výrobok.  
→ Na čistenie produktu nepoužívajte vodu ani vodný prúd (najmä pod vysokým tlakom).

- Na čistenie výrobku nepoužívajte chemikálie, vrátane benzínu a rozpúšťadiel. Niektoré z týchto látok môžu zničiť dôležité plastové súčasti.

Vetracie otvory musia byť vždy čisté.

- Na čistenie bezkáblovej kefy na burinu používajte vlhkú handričku.
- Na čistenie vetracích otvorov (14) používajte mäkkú kefu. Nepoužívajte skrutkovač.
- Pohyblivé súčasti očistite po každom použití výrobku.

### 4.2. Výmena kefy

Ak sa puzdro akumulátorovej kefy na burinu dotkne zeme počas čistenia spojov v dôsledku opotrebovania, kefu je nutné vymeniť.

- Vymeňte kefu (pozrite si časť „2.2. VÝMENA KEFY“).

### 4.3. Čistenie akumulátora a nabíjačky akumulátora



### NEBEZPEČENSTVO!

#### Nebezpečenstvo zranenia

Pri vkladaní akumulátora môže dôjsť k zachyteniu prstov.  
→ Dávajte si pozor na prsty.

Povrch a kontakty akumulátora a nabíjačky akumulátora musia byť pred vzájomným pripojením čisté a suché.

- Nepoužívajte tečúcu vodu.

#### 4.3.1 Čistenie akumulátora

Na čistenie akumulátora nepoužívajte žiadne chemické látky.

- Z času na čas vyčistite vetracie otvory a kontakty akumulátora s použitím mäkkej, čistej a suchej kefy.

#### 4.3.2 Čistenie nabíjačky akumulátora

- Na čistenie kontaktov a plastových častí použite mäkkú suchú handričku.

## 5. SKLADOVANIE

### 5.1. Vyradenie z prevádzky

**Výrobok musí byť skladovaný na mieste, ktoré je neprístupné deťom.**

- Po použití nechajte akumulátor vychladnúť, až potom ho nabíjate alebo uskladníte.
- Vyberte batériu.
- Nabíjate batériu.
- Kefu na burinu, akumulátor a nabíjačku akumulátora pravidelne čistite (pozrite si časť 4. ÚDRŽBA).
- Kefu na burinu, akumulátor a nabíjačku akumulátora skladujte na suchom, uzavretom mieste, kde teplota neklesá pod bod mrazu.
- Kefu na burinu neskladujte vo vzpriamenej polohe na kefe.  
*Tým sa predchádza deformácii kefy.*

## 6. ODSTRÁŇOVANIE PORÚCH



### NEBEZPEČENSTVO!

#### Nebezpečenstvo zranenia

Ak sa výrobok spustí náhodne, môže dôjsť k zraneniu osôb kefou na burinu.

- Akumulátor odstráňte pred vykonávaním údržby na výrobku.
- Nedotýkajte sa pohybujuúcich sa častí.

Problém	Možná príčina	Odstránenie
<b>Kefa na burinu je zablokovaná.</b>	Prekážka blokuje kefu na burinu.	→ Odstráňte prekážku.
<b>Ochranný kryt (5) je poškodený.</b>	V ochrannom kryte (5) sú praskliny alebo diery.	→ Nahradte ochranný kryt (5). → Obráťte sa na servis spoločnosti GARDENA.
<b>Kefa na burinu nečistí správne alebo príliš vibruje.</b>	Kefa je opotrebovaná.	→ Vymeňte kefu.
<b>Kefa na burinu sa nezastaví.</b>	Štartovacia páčka je zaseknutá.	→ Vyberte akumulátor a uvoľnite štartovaciu páčku.
<b>Kefa na burinu sa nespustí ani nezastaví.</b> <b>LED (1) bliká nazeleno (obr. O4).</b>	Batéria je vybitá.	→ Nabíjate batériu.
<b>Kefa na burinu sa nespustí ani nezastaví.</b> <b>Chybová LED (Wp) svieti načerveno (obr. O4).</b>	Teplota akumulátora je mimo prípustného rozsahu. Medzi kontaktmi akumulátora sa nachádzajú vodné kvapky alebo vlhkosť.	→ Počkajte, kým bude teplota akumulátora opäť medzi 0 °C a +45 °C. → Na odstránenie kvapiek vody alebo vlhkosti použite suchú handričku.
<b>Kefa na burinu sa nespustí ani nezastaví.</b> <b>Chybová LED (Wp) bliká načerveno (obr. O4).</b>	Prekážka blokuje motor.	→ Odstráňte prekážku.
<b>Kefa na burinu sa nespustí ani nezastaví.</b> <b>Chybová LED (Wp) bliká načerveno (obr. O4).</b>	Výrobok je poškodený.	→ Obráťte sa na servis GARDENA.
<b>Kefa na burinu sa nespustí ani nezastaví.</b> <b>Chybová LED (Wp) nesvieti (obr. O4).</b>	Akumulátor nie je úplne vložený do držiaka akumulátora. Batéria je poškodená.	→ Vložte akumulátor do držiaka akumulátora úplne, kým nepočujete, že zapadol na miesto. → Vymeňte batériu.
<b>Cyklus nabíjania nie je možný.</b> <b>Indikátor nabitia akumulátora (L) svieti nepretržite nazeleno.</b>	Výrobok je poškodený. Konektory akumulátora sú znečistené.	→ Obráťte sa na servis GARDENA. → Pripojte akumulátor k nabíjačke akumulátora správne. → Vyčistite kontakty akumulátora (napr. viacnásobným pripojením a odpojením akumulátora). → Prípadne vymeňte akumulátor.

Problém	Možná príčina	Odstránenie
<b>Cyklus nabíjania nie je možný.</b> <b>Indikátor nabitia akumulátora (☺) svieti nepretržite nazeleno.</b>	Teplota akumulátora sa nachádza mimo prípustného rozsahu.  Batéria je poškodená.	→ Počkajte, kým bude teplota akumulátora opäť medzi 0 °C a +45 °C.  → Vymeňte batériu.
<b>Cyklus nabíjania nie je možný.</b> <b>Indikátor nabitia akumulátora (☺) nesvieti.</b>	Sieťová zástrčka nabíjačky akumulátora nie je správne zapojená.  Zásuvka, sieťový kábel alebo nabíjačka akumulátora sú poškodené.	→ Sieťovú zástrčku úplne zasuňte do elektrickej zásuvky.  → Skontrolujte napätie siete. V prípade potreby si dajte nabíjačku akumulátora skontrolovať u autorizovaného predajcu alebo v servise spoločnosti GARDENA.

#### Poznámka:

Opravy smú vykonávať len servisné strediská GARDENA alebo predajcovia, ktorí sú certifikovaní výrobcom GARDENA.

→ V prípade iných chybových hlásení sa obráťte na servisné stredisko GARDENA (pozrite si druhú stranu).

## 7. TECHNICKÉ ÚDAJE

Bezokablová kefa na burinu	Jednotka	Hodnota (č. v. 14820)
<b>Rýchlosť kefy (min./max.)</b>	Otáčky za minútu	700 – 1 800
<b>Priemer kefy z oceleového drôtu</b>	mm	110
<b>Hmotnosť (bez akumulátora)</b>	kg	2,2
<b>Úroveň akustického tlaku <math>L_{pA}^{1)}</math></b>	dB	67
<b>Odchýlka <math>k_{pA}</math></b>		3
<b>Úroveň akustického výkonu <math>L_{WA}^{2)}</math> nameraná/zaručená</b>	dB(A)	87 / 90
<b>Odchýlka <math>k_{WA}</math></b>		3
<b>Vibrácie rúk/horných končatín <math>a_{vhw}^{1)}</math></b>	$m/s^2$	≤ 2,5
<b>Odchýlka <math>k_{vhw}</math></b>		1,5

Metódy merania podľa:

1) EN 62841-4-4 2) RL 2000/14/ES/S.I. 2001/1701

**Poznámka:** Uvádzaná emisná hodnota vibrácií bola nameraná podľa štandardizovaného testovacieho postupu a je možné ju použiť na vzájomné porovnanie elektrických nástrojov. Možno ju použiť aj pri predbežnom vyhodnotení účinkov. Hodnota emisií vibrácií sa môže počas skutočného používania elektrického náradia meniť v závislosti od spôsobu používania stroja. Z bezpečnostných dôvodov by ste nemali pracovať so strojom dlhšie ako jednu hodinu bez prestávky.

Systémový akumulátor PBA 18V 2,0 Ah W-B	Jednotka	Hodnota (č. v. 14902)
<b>Napätie batérie</b>	V (jednosmerné)	18
<b>Kapacita batérie</b>	Ah	2,0
<b>Počet článkov (Li-Ion)</b>		5
<b>Vhodné nabíjačky systémového akumulátora POWER FOR ALL</b>	AL 1810 CV/AL 1815 CV/AL18V-20/AL 1830 CV/AL 1880 CV	
Nabíjačka akumulátora AL 1810 CV P4A	Jednotka	Hodnota (č.v. 14900)
<b>Sieťové napätie</b>	V (AC)	220 – 240
<b>Sieťová frekvencia</b>	Hz	50 – 60
<b>Menovitý výkon</b>	W	26
<b>Nabíjacie napätie akumulátora</b>	V (jednosmerné)	18
<b>Max. nabíjací prúd akumulátora</b>	mA	1000

Nabíjačka akumulátora AL 1810 CV P4A	Jednotka	Hodnota (č.v. 14900)
<b>Časy nabíjania akumulátora (pribl.)</b>		
<b>PBA 18 V 2,0 Ah W-B</b>	min.	115
<b>PBA 18V 2,5 Ah W-B</b>	min.	136
<b>PBA 18V 4,0 Ah W-C</b>	min.	228
<b>Prípustný teplotný rozsah nabíjania</b>	°C	0 – 35
<b>Hmotnosť podľa postupu EPTA 01:2014</b>	kg	0,17
<b>Trieda ochrany</b>		□/II
<b>Vhodné systémové akumulátory POWER FOR ALL</b>		PBA 18V

## 8. PRÍSLUŠENSTVO/NÁHRADNÉ DIELY

<b>Keфа na burinu GARDENA z oceľového drôtu</b>	Ako náhrada za opotrebovanú kefu z oceľového drôtu.	<b>č. v. 14821</b>
<b>Keфа na burinu GARDENA z nylonu</b>	Ako náhrada za opotrebovanú nylonovú kefu.	<b>č. v. 14822</b>
<b>Systémový akumulátor GARDENA P4A PBA 18V/45 P4A PBA 18V/72</b>	Akumulátor na dlhšiu prevádzku alebo na výmenu.	<b>č. v. 14903</b> <b>č. v. 14905</b>
<b>Rýchlonabíjačka akumulátora GARDENA AL 1830 CV P4A</b>	Na rýchle nabíjanie systémových akumulátorov POWER FOR ALL PBA 18V..W...	<b>č. v. 14901</b>

## 9. ZÁRUKA/SERVIS

### 9.1. Registrácia produktu

Zaregistrujte svoj produkt na [gardena.com/registration](http://gardena.com/registration).

### 9.2. Servis

Aktuálne kontaktné informácie našej služby nájdete na zadnej strane a online:

- Slovenská republika: <https://www.gardena.com/sk/podpora/podpora/kontakt/>

## 10. LIKVIDÁCIA

### 10.1. Likvidácia kefy na burinu

(v súlade so smernicou 2012/19/EÚ/S.I. 2013 č. 3113):



Výrobok sa nesmie likvidovať spoločne s bežným domovým odpadom. Musí sa zlikvidovať podľa platných miestnych predpisov týkajúcich sa ochrany životného prostredia.

#### DÔLEŽITÉ!

→ Výrobok zlikvidujte v príslušnom miestnom stredisku na zber odpadu a recykláciu.

### 10.2. Likvidácia akumulátora:



Akumulátor obsahuje lítium-iónové články, ktoré sa musia likvidovať oddelene od bežného domového odpadu po uplynutí ich životnosti.

Li-ion

#### DÔLEŽITÉ!

- Úplne vybite lítium-iónové články (obráťte sa na servis spoločnosti GARDENA).
- Dbajte na to, aby kontakty lítium-iónových článkov nemohli skratovať tým, že ich zalepíte páskou.
- Lítium-iónové články zlikvidujte predpísaným spôsobom odovzdaním do alebo prostredníctvom príslušného miesta pre zber a recykláciu.



# sl Akumulatorska ščetka za plevel EasyWeed 1800/18V P4A

## Prevod originalnih navodil.

1. VARNOSTNA OPOZORILA .....	129
2. SESTAVLJANJE .....	131
3. UPORABA .....	131
4. VZDRŽEVANJE .....	132
5. SKLADIŠČENJE .....	132
6. ODPRAVLJANJE TEŽAV .....	133
7. TEHNIČNI PODATKI .....	133
8. DODATNA OPREMA/NADOMESTNI DELI .....	134
9. GARANCIJA/SERVIS .....	134
10. ODLAGANJE .....	134

## 1. VARNOSTNA OPOZORILA

### 1.1. Znaki na izdelku



→ Preberite navodila za uporabo.



→ Nosite zaščito za ušesa in očala.



→ Izdelka ne izpostavljajte dežju.



→ Navzoče osebe naj bodo na varni razdalji.



→ Pazite na leteče delce.



→ Pred začetkom čiščenja in vzdrževalnih del odstranite akumulator.



→ Nosite zaščitno obutev.



→ Pazite na ostre ščetke. Ščetke se vrtijo tudi še po izklopu stroja.

### 1.2. Splošna varnostna opozorila

#### 1.2.1. Splošni varnostni napotki za napravo



#### OPOZORILO!

Preberite vsa varnostna opozorila, navodila, slike in specifikacije, dobavljene s tem strojem.

Neupoštevanje varnostnih opozoril in navodil lahko povzroči električni udar, požar in/ali resno poškodbo.

Shranite vsa opozorila in navodila za bodočo uporabo.

Izraz »stroj« v varnostnih opozorilih se nanaša na stroje s (kabelskim) napajanjem iz električnega omrežja ali (brezžične) stroje na akumulatorski pogon.

#### 1) Varnost na delovnem območju

a) Delovno območje mora biti čisto in dobro osvetljeno. Na neurejenih in temnih delovnih območjih lahko pride do nesreče.

b) Stroja ne uporabljajte v eksplozivnem ozračju, ki na primer vsebuje vnetljive tekočine, pline ali prah. Stroji sprožajo iskre, ki lahko vžgejo prah ali hlape.

c) Ne dovolite, da bi bili med uporabo stroja prisotni otroci ali opazovalci. Zaradi motenja pozornosti lahko izgubite nadzor nad strojem.

#### 2) Električna zaščita

a) Vtiči stroja se morajo ujemati z električno vtičnico. Vtiča na noben način ne spreminjajte. Pri strojih s predvideno ozemljitvijo ne uporabljajte adapterjev za vtič. Nepredelani vtiči in ustrezne vtičnice poskrbijo za zmanjšano nevarnost električnega udara.

b) Izogibajte se telesnemu stiku z ozemljenimi površinami, kot so cevi, radiatorji, štedilniki in hladilniki. Če je vaše telo ozemljeno, se nevarnost električnega udara poveča.

c) Strojev ne izpostavljajte dežju ali vlagi. Vлага, ki vdre v stroj, povečuje nevarnost električnega udara.

d) Električnega kabla ne uporabljajte za nošenje ali obešanje stroja in električnega vtiča iz vtičnice ne izklaplajte z vlečenjem kabla. Kabla ne izpostavljajte vročini, olju, ostrim predmetom in gibljivim delom. Poškodovani ali zavozlani kabli povečujejo nevarnost električnega udara.

e) Če uporabljate stroj zunaj, uporabljajte samo kabelske podaljške, ki so primerni za zunanjo uporabo. Za zmanjšanje nevarnosti električnega udara uporabljajte kabel, primeren za zunanjo uporabo.

f) Če se ne morete izogniti uporabi stroja v vlažnem okolju, uporabite zaščitno napravo na diferenčni tok. Uporaba naprave RCD zmanjšuje nevarnost električnega udara.

#### 3) Osebna varnost

a) Med uporabo stroja bodite pozorni, pazite na svoja dejanja in ravnanje razumno. Ne uporabljajte stroja, ko ste utrujeni oziroma pod vplivom drog, alkohola ali zdravil. Trenutek nepozornosti med uporabo stroja lahko povzroči hudo telesno poškodbo.

b) Nosite osebno zaščitno opremo in vedno nosite očala. Zaščitna oprema, na primer protiprašna maska, čevlji z neodrsečimi podplati, čelada ali ščitniki za sluha, uporabljena v pravih okoliščinah, zmanjšuje nevarnost telesnih poškodb.

c) Pazite, da stroja ne zaženete nenamerno. Pred priklopom stroja na vir napajanja in/ali akumulator se prepričajte, da je stroj izklopljen. Ne imejte ga v rokah in ga ne nosite. Prenašanje strojev s prstom na stikalu ali priklop stroja z vklopljenim stikalom lahko povzroči nesrečo.

d) Pred vklopom stroja odstranite orodja za umerjanje in ključke za nastavitve. Orodje ali ključ v vrtečih se delih stroja lahko povzroči poškodbo.

e) Ohranjajte dobro držo. Vedno zanesljivo stopajte in pazite na ravnotežje. To vam omogoča boljši nadzor nad strojem ob nepričakovanih dogodkih.

f) Nosite primerna oblačila. Ne nosite ohlapnih oblačil in nakita. Lase, oblačila in rokavice držite proč od premikajočih se delov. Ohlapne obleke, nakit ali dolgi lasje se lahko zapletejo v premične dele.

g) Če je mogoče namestiti naprave za odstranjevanje in zbiranje prahu, jih je treba pravilno namestiti in uporabljati. Zbiranje prahu lahko zmanjša nevarnost zaradi vdihavanja tega.

h) Naj vas ne zavede lažen občutek varnosti in ne zanemarite varnostnih predpisov za uporabo strojev, tudi če stroj dobro poznate in ga pogosto uporabljate. Brezbržna uporaba lahko v trenutku povzroči hudo telesno poškodbo.

#### 4) Uporaba in nega stroja

a) Stroja ne preobremenjujte. Pri delu uporabljajte ustrezen stroj. Pravilen stroj bo delo opravil bolje in varneje, če deluje pri hitrosti, za katero je bil zasnovan.

b) Ne uporabljajte stroja s poškodovanim stikalom. Stroj, ki ga ni mogoče upravljati s stikalom, je nevaren in ga je treba popraviti.

c) Pred izvajanjem nastavitve in menjavo priključkov ali shranjevanjem stroja izvlecite vtič iz vira napajanja in/ali odstranite akumulator. Tovrstni preventivni ukrepi pomagajo zmanjšati nevarnost nenamernega vklopa stroja.

d) Stroje, ki jih ne uporabljate, hranite zunaj dosega otrok in ne dovolite, da bi jih uporabljale osebe, ki strojev ali teh navodil za njihovo uporabo ne poznajo. Stroj je v rokah nepoučenih uporabnikov nevaren.

e) Stroje skrbno vzdržujte. Preverite poravnava ali zatikanje gibljivih delov. Prepričajte se, da noben del ni poškodovan, in preverite vsa druga stanja, ki bi lahko vplivala na delovanje stroja. Poškodovane dele je treba pred uporabo stroja popraviti. Veliko nesreč povzročijo slabo vzdrževani stroji.

f) Rezila naj bodo vedno ostrina in čista. Pravilno vzdrževana rezila z ostrimi rezalnimi robovi se manj zatikajo in jih je lažje kontrolirati.

g) Stroj, dodatno opremo, rezila itd. uporabljajte skladno s temi navodili ter upoštevajte delovne pogoje in delo, ki ga boste opravljali. Uporaba stroja za opravljanje, za katero ta stroj ni namenjen, je lahko nevarna.

h) Ročaji in prijemalne površine naj bodo suhi, čisti in brez ostankov olja in masti. Če so ročaji in prijemalne površine spolzki, ne omogočajo varne uporabe in upravljanja stroja v nepričakovanih razmerah.

#### 5) Uporaba in nega akumulatorskega orodja

a) Za polnjenje akumulatorjev uporabljajte samo polnilnike, ki jih priporoča proizvajalec. Polnilnik, ki je primeren za eno vrsto akumulatorjev, lahko povzroči nevarnost požara pri drugih akumulatorjih.

b) V strojih uporabljajte samo predvidene akumulatorje. Uporaba drugih akumulatorjev lahko povzroči nevarnost poškodb in požara.

c) Ko akumulatorja ne uporabljate, ne sme priti v stik s sponkami za papir, kovanci, ključji, žebelji, vijaki ali drugimi majhnimi kovinskimi predmeti, ki lahko vzpostavijo stik med obema poloma. Kratki stik med poloma akumulatorja lahko povzroči opekline ali požar.

d) Akumulator lahko ob napačni uporabi začne puščati tekočino. Ne dotikajte se je. Če se tekočine nehote dotaknete, jo sperite z vodo. Če pride tekočina v stik z očmi, poiščite zdravniško pomoč. Tekočina, ki izteka iz akumulatorja, lahko povzroči draženje ali opekline.

e) Ne uporabljajte poškodovanega ali pokvarjenega akumulatorja. Poškodovani ali predelani akumulatorji se lahko obnašajo nepredvidljivo in lahko posledično zagorijo, eksplodirajo ali predstavljajo nevarnost poškodb.

f) Akumulatorja ne izpostavljajte ognju ali visokim temperaturam. Izpostavljenost ognju ali temperaturam nad 130 °C lahko povzroči eksplozijo.

g) Upoštevajte vsa navodila za polnjenje in akumulatorja ali orodja ne polnite pri temperaturah izven temperaturnega območja, navedenega v navodilih za uporabo. Neustrezno polnjenje ali polnjenje izven dovoljenega temperaturnega območja lahko povzroči poškodbe akumulatorja in poveča nevarnost požara.

#### 6) Servis

a) Popravila stroja sme izvajati usposobljen serviser, pri tem pa lahko uporablja samo originalne nadomestne dele. S tem zagotovite ohranitev kakovosti in varnosti stroji.

**b) Ne servisirajte poškodovanih akumulatorjev.** Vzdrževanje akumulatorskih baterij naj izvaja samo proizvajalec ali pooblaščen poprodajni servisni centri.

### 1.2.2. Varnostna navodila za ščetke za plevel

- Pozorno preberite varnostna navodila. Seznanite se s krmilnimi elementi in pravilno uporabo izdelka.
- Ščetke za plevel ne smejo uporabljati otroci ali osebe, ki ne poznajo navodil za uporabo. Lokalni predpisi lahko omejujejo starost uporabnika.
- Ščetke za plevel nikoli ne uporabljajte, ko so v bližini ljudje, zlasti otroci, ali domači ljubljenci.
- Ne pozabite, da sta upravljavec ali uporabnik odgovorna za nesreče ali nevarnosti, ki jih ta povzročita drugim ljudem ali njihovim lastnini.
- Med uporabo ščetke za plevel vedno nosite zaščito za ušesa in oči, trpežno zaščitno obutev in dolge hlače.
- Skrbno pregledjte območje, na katerem boste ščetko za plevel uporabljali, ter odstranite vse kamne, veje, kable, kosti in druge predmete.
- Izdelek pred uporabo vedno vizualno preverite in se prepričajte da ščetka za plevel ni obrabljena ali poškodovana. Obrabljeno ali poškodovano ščetko za plevel zamenjajte v kompletu zaradi zagotavljanja uravnoteženosti.
- Uporabljajte samo nadomestne dele in dodatke, ki jih priporoča proizvajalec.
- Ščetko za plevel uporabljajte samo ob dobri razsvetlitvi.
- Na naklonih vedno stopajte čvrsto.
- Med uporabo ščetke za plevel nikoli ne tecite.
- Med vleko ščetke za plevel proti sebi bodite izjemno previdni.
- Pred prečkanjem površin, ki niso travnate, in pri transportu stroja se prepričajte, da se je ščetka za plevel povsem ustavila.
- Izdelek uporabljajte samo s pravilno nameščenim in brezhibnim ščitnikom.
- Ne spreminjajte nastavitve regulatorja motorja in ne prekoračite števila vrtljajev.
- Ščetko za plevel previdno zaženite v skladu z navodili in pazite, da ni v bližini vaših nog.
- Če pred ščetko za plevel stojijo druge osebe, je ne zaganjajte.
- V bližino ali pod vrteče se dele nikoli ne postavljajte rok ali nog.
- V naslednjih primerih vedno izklopite motor in iz električne vtičnice izvezite vtič:
  - pred odstranjevanjem ovire iz ščetke za plevel, ki blokira njeno delovanje,
  - pred pregledovanjem, čiščenjem ali posegi v ščetko za plevel,
  - pred pregledom in popravilom ščetke za plevel, če zadene drug predmet,
  - pred pregledom ščetke za plevel v primeru nenormalnega vibriranja.
- Redno zatiskajte vse vijake, da se ne bi popustili in odvili.
- Za preprečevanje nevarnosti ognja s ščetke za plevel odstranite vso travo, listje in odvečno mast.
- Obrabljene in poškodovane dele zamenjajte.
- Ščetke za plevel ne popravljajte, če za to niste usposobljeni.

### 1.3. Dodatna varnostna opozorila

#### 1.3.1. Namen uporabe

**Brezzična ščetka za plevel GARDENA** je predvidena za odstranjevanje plevela iz stikov med robovi asfalta in ploščami na zasebnih vrtovih in vrtičkih. Izdelek ni primeren za neprekinjeno uporabo (profesionalno uporabo).

#### 1.3.2. Varnostna opozorila za akumulatorske baterije in polnilnike akumulatorskih baterij



**Preberite vsa varnostna opozorila in navodila.**

Neupoštevanje varnostnih opozoril in navodil lahko povzroči električni udar, požar in/ali resno poškodbo.

**Ta navodila hranite na varnem mestu.** Polnilnik akumulatorske baterije uporabljajte, samo če ste seznanjeni z vsemi njegovimi funkcijami in jih znate uporabljati brez omejitev oziroma ste prejeli ustrezna navodila.

- **Izdelka ne uporabljajte v eksplozivnem ozračju.**
- **Med uporabo, čiščenjem in vzdrževanjem izdelka naj bodo otroci pod nadzorom.** Tako boste preprečili, da bi se otroci igrali s polnilnikom akumulatorske baterije.
- **Polnite samo litij-ionske akumulatorje tipa PBA 18V sistema POWER FOR ALL od kapacitete 1,5 Ah naprej (od 5 akumulatorskih celic). Napekost baterije se mora ujemati s polnilno napetostjo polnilnika akumulatorske baterije. Ne polnite baterij za enkratno uporabo.** V nasprotnem primeru lahko pride do požara in eksplozije.
-  **Polnilnika akumulatorske baterije ne izpostavljajte dežju ali mokrim razmeram.** Vlaga, ki vdre v stroj, povečuje nevarnost električnega udara.
- **Polnilnik akumulatorske baterije redno čistite.** Umazanja predstavlja nevarnost električnega udara.
- **Pred uporabo vedno preverite polnilnik akumulatorske baterije, kabel in vtič. Če opazite poškodbe, ne uporabljajte polnilnika akumulatorske baterije. Polnilnika akumulatorske baterije ne odpirajte sami. Vsa popravila naj izvede samo usposobljeno osebje z originalnimi nadomestnimi deli.** Poškodovani polnilniki akumulatorske baterije, kablji in vtiči povečujejo nevarnost električnega udara.
- **Ne uporabljajte polnilnika akumulatorske baterije na lahko vnetljivi površini (npr. papirju, tekstilu, ipd.) ali v vnetljivih okoljih.** Obstaja nevarnost požara zaradi segrevanja polnilnika akumulatorske baterije med polnjenjem.
- **Ne pokrivajte zračnih rež polnilnika baterije.** V nasprotnem primeru se polnilnik lahko pregreje in ne deluje več brezhibno.
- **Za polnjenje akumulatorskih baterij uporabljajte samo polnilnike akumulatorskih baterij, ki jih priporoča proizvajalec.** Polnilnik akumulatorske baterije, ki je primeren za eno vrsto akumulatorskih baterij, lahko ob uporabi z drugimi akumulatorskimi baterijami povzroči nevarnost za nastanek požara.

- **Če je akumulator poškodovan ali ob njegovi neustrezni uporabi, lahko iz njega izhajajo hlapi.** Zagotovite, da je prostor dobro prezračen in poiščite zdravniško pomoč, če opazite kakršnekoli neželene učinke. Hlapi lahko dražijo dihalne poti.
- **Ob nepravilni in grobi uporabi lahko iz akumulatorja izteka tekočina; izogibajte se stiku s tekočino. Če se tekočine nehotе dotaknete, jo sperite z vodo. Če tekočina pride v stik z očmi, poiščite zdravniško pomoč.** Tekočina, ki izteka iz akumulatorja, lahko povzroči draženje ali opekline.
- Če je treba zamenjati priključni kabel, naj to izvedejo v družbi GARDENA ali v pooblaščenem poprodajnem servisnem centru za stroje GARDENA, da se izognete varnostnim tveganjem.
- **Ta varnostna opozorila veljajo samo za litij-ionske akumulatorske baterije sistema POWER FOR ALL PBA 18V.**
- Akumulatorsko baterijo uporabljajte samo za izdelke proizvajalcev sistema POWER FOR ALL. To je edini način, na katerega lahko zaščitite akumulatorsko baterijo pred nevarno preobremenitvijo.
- **Za polnjenje akumulatorskih baterij uporabljajte samo polnilnike akumulatorskih baterij, ki jih priporoča proizvajalec.** Polnilnik akumulatorske baterije, ki je primeren za eno vrsto akumulatorskih baterij, lahko ob uporabi z drugimi akumulatorskimi baterijami povzroči nevarnost za nastanek požara.
- **Priložena akumulatorska baterija je delno napolnjena.** Polno zmogljivost akumulatorske baterije dosežete tako, da jo pred prvo uporabo popolnoma napolnite v polnilniku akumulatorske baterije.
- Baterije naj bodo vedno izven dosega otrok.
- **Ne odpirajte akumulatorske baterije.** Obstaja nevarnost kratkega stika.
- **Če je akumulatorska baterija poškodovana ali neustrezno uporabljena, lahko oddaja hlape. Akumulatorska baterija se lahko vname ali eksplo-dira.** Zagotovite, da je prostor dobro prezračen in poiščite zdravniško pomoč, če opazite kakršnekoli neželene učinke. Hlapi lahko dražijo dihalne poti.
- **Če akumulator uporabljate neustrezno ali če je poškodovan, lahko iz njega izteka vnetljiva tekočina. Ne dotikajte se je. Če se tekočine nehotе dotaknete, jo sperite z vodo. Če tekočina pride v stik z očmi, poiščite zdravniško pomoč.** Tekočina, ki izteka iz akumulatorja, lahko povzroči draženje ali opekline.
- **Če je akumulatorska baterija pokvarjena, lahko iz nje izteka tekočina in zmoci predmete v okolici. Pregledjte prizadete dele.** Očistite jih in jih po potrebi zamenjajte.
- **Ne povzročajte kratkih stikov akumulatorske baterije. Ko akumulatorja ne uporabljate, ne sme priti v stik z drugimi kovinskimi predmeti, kot so sponke za papir, kovanci, ključji, žebelji, vijaki ali drugi majhni kovinski predmeti, ki lahko vzpostavijo stik med dvema poloma.** Kratak stik med kontakti akumulatorske baterije lahko povzroči opekline ali požar.
- **Kontakti akumulatorja so lahko po uporabi vroči. Pri odstranjevanju akumulatorja pazite na vroče kontakte.**
- **Akumulatorsko baterijo lahko poškodujejo ostri predmeti, kot so žebelji ali izvijač, ali zunanja sila.** Lahko pride do notranjega kratkega stika, zaradi česar lahko baterija zagori, oddaja dim, eksplo-dira ali se pregreje.
- **Ne servisirajte poškodovanih akumulatorjev.** Vsakršno vzdrževanje akumulatorjev naj izvaja samo proizvajalec ali pooblaščen servisna služba.
-  **Akumulator zaščitite pred vročino, npr. pred daljšo izpostavljenostjo sončni svetlobi, ognjem, umazanijo, vodo in vlago.** Obstaja nevarnost eksplozije in kratkega stika.
- **Akumulator uporabljajte in hranite le pri temperaturi okolice med -20 °C in +50 °C.** Ne puščajte ga na primer poleti v avtu. Pri temperaturi, nižji od 0 °C, lahko pri nekaterih napravah pride do izgube zmogljivosti.
- **Akumulator polnite le pri temperaturi okolice med 0 °C in +35 °C.** Če ga polnite izven omenjenega temperaturnega območja, ga lahko poškodujete in povečate nevarnost požara.
- **Po uporabi počakajte, da se akumulatorska baterija ohlaja najmanj 30 minut, preden jo polnite ali shranite.**

#### 1.3.3. Dodatna varnostna opozorila za delo z elektriko



#### NEVARNOST!

##### Nevarnost srčnega zastoja

Izdelek med delovanjem ustvarja elektromagnetno polje. To elektromagnetno polje lahko vpliva na delovanje aktivnih ali pasivnih medicinskih vsadkov (npr. srčnih spodbujevalnikov), kar lahko povzroči hude telesne poškodbe ali smrt.

- Pred uporabo tega izdelka se posvetujte z zdravnikom in proizvajalcem vsadka.
- Ko izdelka ne uporabljate, odstranite baterijo.

- Polnilnika akumulatorja ne izpostavljajte dežju, vodi ali mokrim razmeram.
- Izogibajte se prekomerni uporabi izdelka, da se motor in akumulator ne pregrejeta.
- V primeru sile akumulator takoj odstranite.

#### 1.3.4. Dodatna opozorila za osebno varnost



#### NEVARNOST!

##### Nevarnost zadušitve

Majhne dele je mogoče enostavno pogoltniti. Dojenčki se lahko zadušijo s plastično vrečko.

- Majhni otroci naj se vam med sestavljanjem ne približujejo.

- Uporabljajte samo originalno dodatno opremo GARDENA. *Neustrezne ščetke lahko povečajo nevarnost okvar ali letičih delcev.*

- Izdelek uporabljajte samo z nameščenim ščitnikom.
- Ne dotikajte se premikajočih delov.
- Izdelka ne uporabljajte do utrujenosti ali izčrpanosti.
- Pred uporabo vedno opravite kratek preizkus in preverite učinek na površino s položenimi kamni ali ploščami.

## 2. SESTAVLJANJE

### NEVARNOST!

#### Nevarnost telesnih poškodb

- V primeru nenamerne vklopa izdelka lahko ščetka za plevel poškoduje ljudi.
- Preden izdelek sestavite, odstranite akumulator.
  - Ne dotikajte se premikajočih delov.

### 2.1. Obseg dobave

	Št. izdelka: 14820-20	Št. izdelka: 14820-55
Brezžična ščetka za plevel	x	x
Jeklena ščetka	x	x
Akumulatorski polnilnik	x	-
Akumulator (2 Ah)	x	-
Navodila za uporabo	x	x

Ščetka za plevel je ob dobavi že sestavljena.

### 2.2. Menjava ščetke [Slika A1]

Nadomestni deli GARDENA so na voljo pri najbližjem prodajalcu GARDENA ali servisu GARDENA.

Na voljo sta dve ščetki za plevel GARDENA:

- **Jeklena ščetka za plevel GARDENA s številko izdelka 14821:** Za spoje trpežnih površin z veliko zemlje.
- **Najlonska ščetka za plevel GARDENA s številko izdelka 14822:** za nežno čiščenje občutljivih površin.

→ Uporabljajte samo originalne ščetke za plevel GARDENA.

Nosite zaščitne rokavice, da se s ščetko za plevel ne poškodujete.

1. Imbusni vijak ① popustite z vrtenjem imbusnega ključa (širine 4 mm) v **desno (levi navoj)**.
2. Odstranite imbusni vijak ① skupaj s podložko ② iz nosilca ščetke za plevel ④.
3. Ščetko za plevel ③ povlecite v stran z njenega nosilca ④ in jo ③ s potiskom navzdol odstranite iz ščitnika ⑤. Pri tem pazite, da ščetka za plevel ④ ostane na osovini.
4. Izbrano novo ščetko za plevel ③ s spodnje strani potisnite v ščitnik ⑤ in jo ③ namestite na njen nosilec ④.
5. Podložko ② namestite na nosilec ščetke za plevel ④.
6. Vstavite imbusni vijak ① v nosilec ščetke za plevel ④.
7. Imbusni vijak ① na nosilcu ščetke za plevel ④ zatisnite z vrtenjem imbusnega ključa (širine 4 mm) v **levo (levi navoj)**.

## 3. UPORABA

### NEVARNOST!

#### Nevarnost telesnih poškodb

- V primeru nenamerne vklopa izdelka lahko ščetka za plevel poškoduje ljudi.
- Pred prilagajanjem izdelka odstranite akumulator.

### 3.1. Polnjenje akumulatorja [Slika O1/O2/O3]

### POZOR!

#### Nevarnost premoženjske škode

- Če napetost električnega vira ne ustreza specifikacijam na nazivni ploščici akumulatorskega polnilnika, se lahko polnilnik pokvari.
- Preverite omrežno napetost.

### NEVARNOST!

#### Nevarnost telesnih poškodb

- Ob vstavljanju akumulatorja si lahko priščipnete prste.
- Pazite na prste.

Postopek pametnega polnjenja samodejno zazna stanje napoljenosti akumulatorske baterije in jo napolni z optimalnim polnilnim tokom, kar je odvisno od temperature in napetosti akumulatorske baterije. S tem je akumulatorska baterija zaščiten in ostane polna, ko je shranjena v polnilniku akumulatorske baterije.

1. Pritisnite gumb za sprostitve akumulatorja ① in akumulator ② odstranite iz držala akumulatorja ③.
2. Priključite akumulatorski polnilnik ④ v električno vtičnico.
3. Potisnite akumulatorski polnilnik ④ na akumulator ②.  
*Ko indikator napoljenosti akumulatorja ⑤ na akumulatorskem polnilniku utripa zeleno, se akumulator polni.*  
*Ko indikator napoljenosti akumulatorja ⑤ na akumulatorskem polnilniku neprekinjeno sveti zeleno, je akumulator povsem poln (za čas polnjenja glejte 7. TEHNIČNI PODATKI).*
4. Med polnjenjem redno preverjajte stanje napoljenosti.
5. Ko je akumulator ② povsem napoljen, ga lahko ② odklopite z ④ akumulatorskega polnilnika.

### 3.2. Kaj elementi indikatorja pomenijo

#### 3.2.1 Indikator napoljenosti akumulatorja na akumulatorskem polnilniku [Slika O3]

Utripajoči indikator polnjenja akumulatorja ⑤



Polnilni cikel označuje utripanje indikatorja polnjenja akumulatorja ⑤.

**Opomba:** Polnjenje je mogoče le, ko je temperatura akumulatorja v dovoljenem temperaturnem območju za polnjenje. Glejte 7. TEHNIČNI PODATKI.

Indikator polnjenja akumulatorja neprekinjeno sveti ⑥



**Neprekinjeno prižgan** indikator polnjenja akumulatorja ⑥ pomeni, da je akumulator povsem napolnjen ali da je njegova temperatura izven dovoljenega temperaturnega območja za polnjenje in zato polnjenje ni mogoče. Ko je doseženo dovoljeno temperaturno območje za polnjenje, se akumulatorska baterija polni.

Če akumulator ni vstavljen, **neprekinjeno prižgan** indikator polnjenja akumulatorja pomeni, da je vtič vklopljen v električno vtičnico in da je akumulatorski polnilnik pripravljen na uporabo.

#### 3.2.2 Indikator napoljenosti akumulatorja ⑦ na izdelku [Slika O4/O7]

Po zagonu izdelka se indikator napoljenosti akumulatorske baterije ⑦ prikaže za 5 sekund.

Stanje akumulatorske baterije na indikatorju napoljenosti	Stanje napoljenosti akumulatorske baterije
①, ② in ③ svetita zeleno	Stanje napoljenosti 67–100 %
① in ② svetita zeleno	Stanje napoljenosti 34–66 %
① sveti zeleno	Stanje napoljenosti 11–33 %
① utripa zeleno	Stanje napoljenosti 0–10 %

Ko LED-indikator ① utripa zeleno, je treba akumulator napolniti.

Če sveti ali utripa LED-indikator za napake ⑧, glejte »6. ODPRAVLJANJE TEŽAV«.

### 3.3. Delovni položaj [Slika O5]

- Brezžično ščetko za plevel držite v pokončnem položaju z eno roko za ročaj ⑥ in z drugo roko za pomožni ročaj ⑦.

### 3.4. Nastavitev položaja pomožnega ročaja [Slika O6]

### NEVARNOST!

#### Nevarnost telesnih poškodb

- Ob nastavljanju pomožnega ročaja se lahko uščipnete v prste.
- Med nastavljanjem pomožnega ročaja pazite na prste.

Položaj pomožnega ročaja lahko prilagodite svoji telesni višini.

Ko je brezžična ščetka za plevel pravilno prilagojena vaši višini, lahko stojite pokončno, medtem ko se ščetka za plevel površine za čiščenje dotika v delovnem položaju.

1. Povlecite vzvod ⑧.
2. Nagnite pomožni ročaj ⑦ v zeleni položaj.
3. Ponovno sprostite vzvod ⑧, da se zaskoči.

### 3.5. Nastavitev dolžine gredi [Slika O6]

#### NEVARNOST!

##### Nevarnost telesnih poškodb

Ko je gred povsem uvlečena (položaj za transport), je ročaj preblizu ščetk.

→ Brezžično ščetko za plevel zaženite le, ko je gred izvlečena.

Dolžino gredi je mogoče zvezno prilagajati telesni višini.

1. Sprostite objemni tulec ⑨.
2. Izvlecite gred ⑩ na zeleno dolžino.
3. Znova zatisnite objemni tulec ⑨.

### 3.6. Zagon/zaustavitev brezžične ščetke za plevel [Slike O1/O5/O7]

#### NEVARNOST!

##### Nevarnost smrti

Če med uporabo izdelka poškodujete električne kable, ki niso neposredno vidni, se lahko poškodujete ali umrete.

→ Pred uporabo izdelka preverite, ali so na delovnem območju skriti električni kable. Po potrebi jih umaknite.

→ Navzoče osebe naj bodo na varni razdalji.

→ Nosite zaščitno obutev.

#### NEVARNOST!

##### Nevarnost telesnih poškodb

Če se izdelek ne ustavi, ko sprostite zaganjalno ročico, lahko to povzroči poškodbe ljudi.

→ Na zaobidite varnostnih naprav ali stikal. Tako na primer ni dovoljeno pritrčiti ročice za zagon na ročaj.

#### NEVARNOST!

##### Nevarnost telesnih poškodb

Če izdelek uporabljate brez ščitnika, lahko vas in navzoče osebe poškodujejo leteči delci.

→ Izdelek uporabljajte samo z nameščenim ščitnikom.

→ Nosite zaščitna očala.

→ Navzoče osebe naj bodo na varni razdalji.

#### NEVARNOST!

##### Nevarnost telesnih poškodb

Hrup zaradi obratovanja izdelka lahko med uporabo poškoduje vaš sluh.

→ Pri delu s tem izdelkom uporabljajte zaščito za sluh.

#### 3.6.1 Zagon ščetke za plevel

1. Pred zagonom preverite, da se v ščetkah ne nahajajo manjši kamenčki. Če se, jih odstranite.
2. Akumulator ⑥ vstavite v nosilec akumulatorja ⑩, da se zaskoči.
3. Brezžično ščetko za plevel postavite vzporedno z vodilnim kolescem in ščetkajte spoj, ki ga želite očistiti. Brezžično ščetko za plevel držite pod delovnim kotom in pazite, da se gumijasti robnik ščitnika nahaja tik nad tlemi.
4. Z enim prstom pritisnite varnostno blokado ⑪ in brezžično ščetko za plevel z eno roko za ročaj ⑥ in z drugo roko za pomožni ročaj ⑦.
5. Povlecite pogonsko ročico ⑫ proti ročaju ⑥.  
*Brezžična ščetka za plevel se bo zagnala in indikator napolnjenosti akumulatorja ⑬ se bo prikazal za 5 sekund.*

#### 3.6.2 Zaustavitev ščetke za plevel

1. Sprostite ročico za zagon ⑫.  
*Brezžična ščetka za plevel se ustavi.*
2. Pritisnite gumb za sprostitev akumulatorja ① in akumulator ⑥ odstranite iz držala akumulatorja ⑩.

### 3.7. Nastavitev hitrost vrtenja ščetke za plevel [Slika O7]

Hitrost vrtenja ščetke za plevel je mogoče spreminjati od **najmanj 700 do največ 1800 vrtljajev na minuto**.

→ Regulator moči ⑬ zavrtite v zeleni položaj.

## 4. VZDRŽEVANJE

#### NEVARNOST!

##### Nevarnost telesnih poškodb

V primeru nenamernega vklopa izdelka lahko ščetka za plevel poškoduje ljudi.

→ Pred popravilom izdelka odstranite akumulator.

→ Ne dotikajte se premikajočih delov.

#### 4.1. Čiščenje ščetke za plevel [Slika M1]

#### NEVARNOST!

##### Obstaja nevarnost telesnih poškodb in gmotne škode

Neustrezno čiščenje izdelka lahko privede do telesnih poškodb in poškodb izdelka.

→ Izdelka ne čistite z vodo ali vodnim curkom (zlasti ne z visokotlačnimi vodnimi čistilniki).

→ Izdelka ne čistite s kemičnimi sredstvi, npr. z bencinom ali toplili. Tovrstne snovi lahko poškodujejo pomembne plastične dele.

Zračne reže morajo biti vedno čiste.

1. Brezžično ščetko za plevel očistite z vlažno krpo.
2. Zračne reže ⑭ očistite z mehko ščetko. Ne uporabljajte izvijača.
3. Po vsaki uporabi očistite vse gibljive dele.

#### 4.2. Menjava ščetke

Če se ohišje brezžične ščetke za plevel med čiščenjem spojev zaradi obrabe ščetke dotika tal, je treba ščetko zamenjati.

→ Zamenjajte ščetko (glejte »2.2. MENJAVA ŠČETKE«).

#### 4.3. Čiščenje akumulatorja in akumulatorskega polnilnika

#### NEVARNOST!

##### Nevarnost telesnih poškodb

Ob vstavljanju akumulatorja si lahko priščipnete prste.

→ Pazite na prste.

Pred priklopom akumulatorja na akumulatorski polnilnik morajo biti površna in kontakti akumulatorja ter akumulatorskega polnilnika čisti in suhi.

→ Ne uporabljajte tekoče vode.

#### 4.3.1 Čiščenje akumulatorja

Akumulatorja ne čistite s kemičnimi snovmi.

→ Z mehko, čisto in suho krtačo občasno očistite prezračevalne reže in kontakte akumulatorske baterije.

#### 4.3.2 Čiščenje akumulatorskega polnilnika

→ Z mehko, suho krpo očistite kontakte in plastične dele.

## 5. SKLADIŠČENJE

#### 5.1. Izločitev iz uporabe

Izdelek ne sme biti shranjen v dosegu otrok.

1. Po uporabi počakajte, da se akumulator ohladi, preden ga začnete polniti ali shranite.
2. Odstranite akumulatorsko baterijo.
3. Napolnite akumulatorsko baterijo.
4. Očistite ščetko za plevel, akumulator in akumulatorski polnilnik (glejte 4. VZDRŽEVANJE).
5. Ščetke za plevel, akumulator in polnilnik shranite na suhem in zaprtem mestu, kjer ne zmrzuje.

6. Ščetke za plevel ne shranjujte v pokončnem položaju, postavljene na ščetko.

Tako boste preprečili deformacijo ščetke.

## 6. ODPRAVLJANJE TEŽAV



### NEVARNOST!

#### Nevarnost telesnih poškodb

V primeru nenamerne vstopa izdelka lahko ščetka za plevel poškoduje ljudi.

- Pred popravilom izdelka odstranite akumulator.
- Ne dotikajte se premikajočih delov.

Težava	Možen vzrok	Rešitev
<b>Ščetka za plevel je blokirana.</b>	Ščetko za plevel blokira ovira.	→ Odstranite oviro.
<b>Zaščitni pokrov (5) je poškodovan.</b>	Zaščitni pokrov (5) ima razpoke ali luknje.	→ Zamenjajte zaščitni pokrov (5). → Za to se obrnite na servis GARDENA.
<b>Ščetka za plevel ne čisti pravilno ali vibrira.</b>	Ščetka za plevel je obrabljena.	→ Zamenjajte ščetko za plevel.
<b>Ščetka za plevel se ne izklopi.</b>	Zagonska ročica se je zataknila.	→ Odstranite akumulator in sprostite zagonsko ročico.
<b>Ščetka za plevel se ne zažene ali zaustavi.</b>	Akumulatorska baterija je prazna.	→ Napolnite akumulatorsko baterijo.
<b>Indikator LED (1) utripa zeleno [Slika O4].</b>		
<b>Ščetka za plevel se ne zažene ali zaustavi.</b>	Temperatura akumulatorja je izven dovoljenega območja.	→ Počakajte, da je temperatura akumulatorja znova med 0 °C in +45 °C.
<b>LED-indikator za napake (W) svetli rdeče [Slika O4].</b>	Med kontakti akumulatorja so vodne kapljice ali vlaga.	→ Vodne kapljice ali vlago obrišite s suho krpo.
	Motor blokira ovira.	→ Odstranite oviro.
<b>Ščetka za plevel se ne zažene ali zaustavi.</b>	Izdelek je poškodovan.	→ Obrnite se na servis GARDENA.
<b>LED-indikator za napake (W) utripa rdeče [Slika O4].</b>		
<b>Ščetka za plevel se ne zažene ali zaustavi.</b>	Akumulatorska baterija ni dobro vstavljena v držalo akumulatorske baterije.	→ Akumulator povsem vstavite v nosilec akumulatorja, dokler se slišno ne zaskoči.
<b>LED-indikator za napake (W) ne svetli [Slika O4].</b>	Akumulator je poškodovan.	→ Zamenjajte akumulatorsko baterijo.
	Izdelek je poškodovan.	→ Obrnite se na servis GARDENA.
<b>Polnjenje ni mogoče. Indikator polnjenja akumulatorja (L) neprekinjeno svetli zeleno.</b>	Akumulatorska baterija ni (pravilno) priključena.	→ Akumulatorsko baterijo pravilno priključite na polnilnik akumulatorske baterije.
	Kontakti akumulatorske baterije so umazani.	→ Očistite kontakte akumulatorske baterije (npr. tako, da akumulatorsko baterijo večkrat vstavite in odstranite). → Po potrebi zamenjajte akumulatorsko baterijo.
	Temperatura akumulatorja je izven dovoljenega območja.	→ Počakajte, da je temperatura akumulatorja znova med 0 °C in +45 °C.
	Akumulator je poškodovan.	→ Zamenjajte akumulatorsko baterijo.
<b>Polnjenje ni mogoče. Indikator polnjenja akumulatorja (L) se ne vklopi.</b>	Napajalni kabel akumulatorskega polnilnika ni pravilno vklopljen.	→ Omrežni vtič dobro vstavite v električno vtičnico.
	Električna vtičnica, napajalni kabel ali akumulatorski polnilnik so okvarjeni.	→ Preverite omrežno napetost. Po potrebi naj polnilnik akumulatorske baterije pregleda pooblaščen prodajalec ali servis GARDENA.

### Opomba:

Popravila naj opravijo samo v servisnih centrih GARDENA ali pri specializiranih prodajalcih, ki jih je odobrilo podjetje GARDENA.

- V primeru drugih okvar se obrnite na svoj servisni center GARDENA (glejte naslednjo stran).

## 7. TEHNIČNI PODATKI

Brezžična ščetka za plevel	Enota	Vrednost (št. izd. 14820)
<b>Hitrost ščetke (najmanj/največ)</b>	VRT/MIN	700–1800
<b>Premer jeklene ščetke</b>	mm	110
<b>Teža (brez akumulatorja)</b>	kg	2,2
<b>Raven zvočnega tlaka L<sub>PA</sub><sup>1)</sup></b>		67
<b>Negotovost k<sub>PA</sub></b>	dB	3
<b>Izmerjena/zagotovljena raven hrupa L<sub>WA</sub><sup>2)</sup> measured/guaranteed</b>		87 / 90
<b>Negotovost k<sub>WA</sub></b>	dB(A)	3
<b>Vibracije dlani in roke a<sub>vhw</sub><sup>1)</sup></b>		≤ 2,5
<b>Negotovost k<sub>vhw</sub></b>	m/s <sup>2</sup>	1,5

Metode merjenja so skladne z:

- 1) EN 62841-4-4 2) RL 2000/14/EC / S.I. 2001 št.1701

**Opomba:** Navedena vrednost emisije vibracij je bila izmerjena v skladu s standardnim načinom preizkušanja in jo lahko uporabljate za medsebojno primerjavo orodij. To vrednost je mogoče uporabiti tudi za predhodno oceno izpostavljenosti. Vrednost emisije vibracij se lahko med dejansko uporabo električnega orodja razlikuje glede na način njegove uporabe. Kot varnostni ukrep lahko stroj brez prekinitve uporabljate največ eno uro.

Akumulator sistema PBA 18 V 2,0 Ah W-B	Enota	Vrednost (št. izd. 14902)
<b>Napetost akumulatorske baterije</b>	V (DC)	18
<b>Zmogljivost akumulatorske baterije</b>	Ah	2,0
<b>Število celic (Litij-ionskih)</b>		5
<b>Primerni akumulatorski polnilniki sistema POWER FOR ALL</b>	AL 1810 CV/AL 1815 CV/AL 18V-20/AL 1830 CV/AL 1880 CV	

Akumulatorski polnilnik AL 1810 CV P4A	Enota	Vrednost (št. izd. 14900)
<b>Omrežna napetost</b>	V (AC)	220–240
<b>Omrežna frekvenca</b>	Hz	50–60
<b>Nazivna moč</b>	W	26
<b>Napajalna napetost akumulatorske baterije</b>	V (DC)	18
<b>Najv. polnilni tok akumulatorske baterije</b>	mA	1000
<b>Čas polnjenja akumulatorja (pribl.) PBA 18 V 2,0 AH W-B</b>	najm.	115
<b>PBA 18 V 2,5 Ah W-B</b>	najm.	136
<b>PBA 18 V 4,0 Ah W-C</b>	najm.	228
<b>Dovoljeno temperaturno območje za polnjenje</b>	°C	0–35
<b>Teža po postopku EPTA 01:2014</b>	kg	0,17
<b>Razred zaščite</b>		□ / II
<b>Ustrezne akumulatorske baterije sistema POWER FOR ALL</b>		PBA 18 V

## 8. DODATNA OPREMA/NADOMESTNI DELI

<b>Jeklena ščetka za plevel GARDENA</b>	Kot nadomestni del za obrabljeno jekleno ščetko.	<b>Številka izdelka 14821</b>
<b>Najlonska ščetka za plevel GARDENA</b>	Kot nadomestni del za obrabljeno najlonsko ščetko.	<b>Številka izdelka 14822</b>
<b>Akumulator sistema GARDENA P4A PBA 18 V/45 P4A PBA 18 V/72</b>	Akumulator za dodatni čas delovanja ali za zamenjavo.	<b>Št. izdelka 14903</b> <b>Št. izdelka 14905</b>
<b>Hitri polnilnik akumulatorjev GARDENA AL 1830 CV P4A</b>	Za hitro polnjenje akumulatorjev sistema POWER FOR ALL PBA 18 V..W-..	<b>Številka izdelka 14901</b>

## 9. GARANCIJA/SERVIS

### 9.1. Registracija izdelka

Izdelek registrirajte na spletnem mestu [gardena.com/registration](https://www.gardena.com/registration).

### 9.2. Servis

Trenutne kontaktni podatki našega servisa so na voljo na hrbtni strani in na spletu:

- Slovenija: <https://www.gardena.com/si/servis-in-podpora/nasveti/kontakt/>

## 10. ODLAGANJE

### 10.1. Odlaganje ščetke za plevel (v skladu z Direktivo 2012/19/EU/S.I. 2013 Št. 3113):



Izdelka ne smete zavreči med običajne gospodinjne odpadke. Zavreči ga je treba v skladu z lokalnimi okoljskimi predpisi.

#### POMEMBNO!

→ Izdelek odložite v svojem lokalnem zbirnem centru za recikliranje ali prek njega.

### 10.2. Odlaganje akumulatorja:



Akumulator vsebuje litij-ionske celice, ki jih po koncu življenjske dobe ni dovoljeno zavreči med običajne gospodinjne odpadke.

Li-ion

#### POMEMBNO!

- Popolnoma izpraznite litij-ionske celice (glede tega se obrnite na servis GARDENA).
- Zagotovite, da ne pride do kratkega stika na kontaktih litij-ionskih celic tako, da jih prelepitate s trakom.
- Poskrbite za ustrezno odlaganje litij-ionskih celic v svojem lokalnem zbirnem centru za recikliranje ali prek njega.

## sq Furçe për pastrimin e barit "EasyWeed" me bateri 1800/18V P4A

### Përktim i udhëzimeve origjinale.

1. KËSHILLA SIGURIE	134
2. MONTIMI	136
3. PËRDORIMI	136
4. MIRËMBAJTJA	138
5. MAGAZINIMI	138
6. NDREQJA E GABIMEVE	138
7. TË DHËNAT TEKNIKE	139
8. AKSESORË/PJESËT KËMBIMI	139
9. GARANCIJA/SERVISI	139
10. ASGJËSIMI	139

## 1. KËSHILLA SIGURIE

### 1.1. Simbolet në produkt



→ Lexoni manualin e përdorimit.



→ Përdorni mbrojtëse për veshët dhe syze mbrojtëse.



→ Mos e ekspozoni produktin ndaj shiut.



→ Kërkojuni personave përreth të qëndrojnë larg.



→ Kini kujdes nga pjesët që fluturojnë në ajër.



→ Hiqeni baterinë para pastrimit ose mirëmbajtjes.



→ Vishni këpucë sigurie.



→ Kini kujdes nga furçat e mprehta. Furçat do të vazhdojnë të rrotullohen pas fikjes.

### 1.2. Këshilla të përgjithshme sigurie

#### 1.2.1. Këshilla të përgjithshme sigurie për pajisjen



#### PARALAJMËRIM!

**Lexoni të gjitha këshillat e sigurisë, udhëzimet, ilustrimet dhe të dhënat teknike që shoqërojnë këtë pajisje.**  
Mosrespektimi i këshillave të sigurisë dhe udhëzimeve mund të shkaktojë goditje elektrike, zjarr dhe/ose plagosje të rënda.

#### Ruani të gjitha paralajmërimet dhe udhëzimet për të ardhmen.

Termi "pajisje" i përdorur në këshillat e sigurisë i referohet pajisjeve që funksionojnë me energji elektrike (me kordon) dhe pajisjeve që funksionojnë me bateri (pa kordon).

#### 1) Siguria në vendin e punës

**a) Mbajeni vendin e punës të pastër dhe të ndriçuar mirë** Vendet e rrëmujshme ose të errëta të punës shkaktojnë aksidente.

**b) Mos e përdorni pajisjen në atmosfera shpërthyes, si p.sh. në prani të lëngjeve, gazeve ose pluhurave të ndezshme.** Pajisjet gjenerojnë shkëndija të cilat mund të ndezin pluhurin ose avujt.

**c) Mbajini larg fëmijët dhe personat e tjerë përreth gjatë përdorimit të pajisjes.** Nëse shpërqendroheni, mund të humbisni kontrollin e pajisjes.

#### 2) Siguria elektrike

**a) Spinat e furnizimit me energji të pajisjes duhet të përshtaten me prizën.** Spina nuk duhet të ndryshohet në asnjë mënyrë. Mos përdorni përshtatës spine bashkë me vegla elektrike me mbrojtje me tokëzim.

Spinat e pandryshuara dhe prizat e përshtatshme ulin rrezikun e goditjeve elektrike.

**b) Shmangni kontaktin trupor me sipërfaqet e tokëzuara, si tubacionet, ngrohësit, sobat dhe frigoriferët.** Ekziston një rrezik i lartë goditjeve elektrike nëse trupi juaj është i tokëzuar.

**c) Mbajini pajisjet larg shiut ose lagështirës.** Uji që hyn në pajisje rrit rrezikun e goditjeve elektrike.

**d) Mos e keqpërdorni kordonin duke e përdorur për të tërhequr pajisjen, për ta varur ose për të tërhequr spinën nga priza.** Mbajeni kordonin larg nga nxehtësia, vaji, skajet e mprehta dhe nga pjesët e lëvizshme. Kordonët e dëmtuar ose të ngatërruar rrisin rrezikun e një goditjeve elektrike.

**e) Nëse po punoni në ambiente të jashtme me pajisjen, përdorni vetëm kordonë zgjatues të cilët janë të përshtatshëm për përdorim në ambiente të jashtme.**

Përdorimi i një kordonit të përshtatshëm për ambientet e jashtme ul rrezikun e goditjes elektrike.

**f) Nëse përdorimi i pajisjes në mjedis të lagësht është i pashmangshëm, përdorni një automat diferencial.** Përdorimi i një automati diferencial ul rrezikun e një goditjeve elektrike.

#### 3) Siguria personale

**a) Qëndroni në gjendje gatishmërie, kushtojni vëmendje veprimeve që bëni dhe përdorni logjikën e shëndoshë gjatë përdorimit të pajisjes.** Mos

e përdorni pajisjen nëse jeni i lodhur ose nën ndikimin e drogës, alkoolit ose të medikamenteve.

*Një moment pakujdesie gjatë përdorimit të pajisjes mund të shkaktojë lëndime të rënda.*

**b) Mbani pajisje mbrojtëse personale dhe mbani gjithmonë syze mbrojtëse.** *Mbajtja e pajisjeve mbrojtëse personale si një maske për pluhurin, këpuçëve të sigurisë kundër rrëshqitjes, kaskës mbrojtëse ose mbrojtëses së dëgjimit, në varësi të kushteve përkatëse, u rrezikun e lëndimeve.*

**c) Shmangni ndezjen e pajisjes në mënyrë të paqëllimshme. Sigurohuni që pajisja të jetë e fikur para se ta lidhni me burimin e energjisë dhe/ose baterinë, para se ta ngrini ose ta bartni.** *Mbajtja e pajisjes me gishtin të çelësi apo vënien e saj në punë ndërkohë që çelësi është i ndezur, mund të shkaktojë incidente.*

**d) Hiqni veglat e kalibrimit ose çelësat para se ta ndizni pajisjen.** *Një vegël ose një çelës i lënë brenda një pjese rrotulluese të pajisjes mund të shkaktojë lëndim.*

**e) Mbani posturë të mirë. Kujdesuni për një qëndrim të sigurt dhe mbani gjatë gjithë kohës ekuilibrin.** *Në këtë mënyrë mund ta kontrolloni më mirë pajisjen në situata të papritura.*

**f) Përdorni veshje të përshtatshme. Mos mbani rroba të gjera ose bizhuteri. Mbajini flokët, rrobat dhe dorezat larg nga pjesët e lëvizshme.** *Rrobat e gjera, bizhuteritë ose flokët e gjata mund të kapen nga pjesët e lëvizshme.*

**g) Nëse mund të përshtaten pajisje për të nxjerrë dhe mbledhur pluhurin, duhet të lidhen dhe përdoren në mënyrën e duhur.** *Përdorimi i një thithëse pluhuri mund të ulë reziqet për shkak të tymrave.*

**h) Mos u gënjëni nga ndjesia e rreme e sigurisë dhe mos i anashkaloni rregullat e sigurisë për pajisjet edhe nëse jeni tashmë të njohur me pajisjen elektrike për shkak të përdorimit të vazhdueshëm.** *Përdorimi i shkujdesur mund të çojë në lëndime të rënda brenda një fraksioni sekondi.*

#### 4) Përdorimi dhe kujdesi për pajisjen

**a) Mos e mbingarkoni pajisjen. Përdorni pajisjen përkatëse për qëllimin e caktuar.** *Me pajisjen e duhur punoni më mirë dhe më i sigurt sipas normës përkatëse të efikasitetit.*

**b) Mos përdorni një pajisje me çelës dhe defekt.** *Një pajisje e cila nuk mund të kontrollohet me anë të çelësit për/bën rrezik dhe duhet të riparohet.*

**c) Hiqeni spinën nga priza dhe/ose hiqeni baterinë para se ta konfiguroni pajisjen, të ndryshoni aksesoret ose të magazinoni pajisjen.** *Kjo masë parandaluese pengon ndezjen aksidentale të pajisjes.*

**d) Mbajini pajisjet që nuk jeni duke i përdorur larg fëmijëve dhe mos lejoni që të përdoren nga persona që nuk janë të familjarizuar me to ose me këto udhëzime.** *Pajisjet janë të rrezikshme nëse përdoren nga persona pa përvojë.*

**e) Mirëmbajini pajisjet me kujdes. Kontrolloni për keqvendosje ose ngecje të pjesëve të lëvizshme, thyerje të pjesëve dhe ndonjë problem tjetër që mund të ndikojë në përdorimin e pajisjes. Riparohi pjesët e dëmtuara para se ta përdorni pajisjen.** *Shumë aksidente vijnë si pasojë e mosmirëmbajtjes së duhur të pajisjeve.*

**f) Mbajini veglat prerëse të mprehta dhe të pastra.** *Veglat prerëse të mirëmbajtura me kujdes e me tehe prerës të mprehta kanë më pak gjasa të ngecin dhe janë më të lehta për t'u manovruar.*

**g) Përdorini pajisjet, aksesoret, veglat e punës etj. në përputhje me këto udhëzime, duke pasur parasysh kushtet e punës dhe punën që do të kryhet.** *Përdorimi i pajisjes për qëllime të tjera të ndryshme nga ato që janë parashikuar mund të shkaktojë situata të rrezikshme.*

**h) Mbajini dorezat dhe sipërfaqet e kapjes të thata, të pastra dhe pa vaj ose graso.** *Doreza dhe sipërfaqet e kapjes që rrëshqasin nuk lejojnë operim dhe kontroll të sigurt të pajisjes në situata të paparashikueshme.*

#### 5) Përdorimi dhe kujdesi për baterinë

**a) Për të karikuar bateritë, përdorni vetëm karikues baterish të rekomanduara nga prodhuesi.** *Një karikues i cili është i përshtatshëm për një lloj të caktuar baterish mund të paraqesë rrezik zjarri nëse përdoret me bateri të tjera.*

**b) Përdorni vetëm bateritë e përcaktuara për pajisjen.** *Përdorimi i baterive të tjera mund të shkaktojë plagosje ose rrezik zjarri.*

**c) Kur bateria nuk përdoret, mbajeni larg nga kapëset e letrës, monedhat, çelësat, gozhdët, vidat ose nga objektet e tjera të vogla metalike, pasi mund të krijojnë lidhje nga njëri pol në tjetrin.** *Një lidhje e shkurtër mes poleve të baterisë mund të shkaktojë djegie ose zjarr.*

**d) Nëse nuk përdoret siç duhet, nga bateria mund të rrjedhë lëng; shmangni kontaktin. Në rast kontakti aksidental, shpëlajeni me ujë. Nëse lëngu futet në sy, përveç larjes, duhet të kërkoni edhe ndihmë e mjekut.** *Lëngu që del nga bateria mund të shkaktojë irritime të lëkurës ose djegie.*

**e) Mos përdorni një bateri të dëmtuar ose modifikuar.** *Bateritë e dëmtuara ose të modifikuara mund të sillen në mënyrë të paparashikuar dhe të shkaktojnë zjarr, shpërthim ose rrezik lëndimi.*

**f) Mos e ekspozoni baterinë ndaj zjarrit ose temperaturave të larta.** *Zjarrin dhe temperatura mbi 130°C mund të shkaktojnë shpërthim.*

**g) Ndiqni të gjitha udhëzimet për karikimin dhe asnjëherë mos e karikoni baterinë ose veglën me bateri jashtë diapazonit të temperaturës së dhënë në manualin e përdoruesit.** *Karikimi i gabuar ose karikimi jashtë diapazonit të temperaturës së lejuar mund ta shkatërojë baterinë dhe të rrisë rrezikun e zjarrit.*

#### 6) Servisi

**a) Pajisja juaj duhet të riparohet vetëm nga një personel i kualifikuar dhe duke përdorur vetëm pjesë këmbimi origjinale.** *Në këtë mënyrë garantohet siguria e vazhdueshme e pajisjes.*

**b) Mos i bëni kurrë servis baterive të dëmtuara.** *Mirëmbajtja e baterive duhet të kryhet vetëm nga prodhuesi ose qendrat e autorizuara të shërbimit pas shitjes.*

### 1.2.2. Udhëzimet e sigurisë për furçat për pastrimin e barit

→ Lexojini udhëzimet me kujdes. Njihuni me të gjitha funksionet dhe me përdorimin e përshtatshëm të produktit.

→ Mos i lejoni kurrë fëmijët ose personat që nuk i kanë lexuar këto udhëzime të përdorin furçën për pastrimin e barit. Rregulloret vendore mund ta kufizojnë moshën e përdoruesit.

→ Mos e përdorni kurrë furçën për pastrimin e barit nëse ka njerëz pranë, sidomos fëmijë apo kafshë shtëpiake.

→ Kini parasysh se përdoruesi është përgjegjës për aksidentet ose reziqet ndaj të cilave ekspozohen personat e tjerë ose prona e tyre.

→ Përdorni gjithmonë mbrojtëse për veshët dhe sytë, këpuçë të forta dhe pantallonë të gjata kur përdorni furçën për pastrimin e barit.

→ Inspektojini me kujdes sipërfaqen në të cilën duhet të përdoret furça për pastrimin e barit dhe hiqini të gjithë gurët, shkopiinjët, kabllot, kockat dhe objektet e tepërta.

→ Para se ta përdorni, kontrolloni gjithmonë produktin për t'u siguruar që furça për pastrimin e barit të mos jetë e konsumuar ose e dëmtuar. Zëvendësojeni furçën e konsumuar ose të dëmtuar për pastrimin e barit si komplet, në mënyrë që të ruani ekuilibrin.

→ Përdorni vetëm pjesë këmbimi dhe aksesore të rekomanduara nga prodhuesi.

→ Përdorni furçën për pastrimin e barit vetëm kur ka ndriçim të mirë.

→ Siguroni mbështetje të mirë të këmbëve në vende të pjerrëta.

→ Asnjëherë mos vraponi tekta po përdorni furçën për pastrimin e barit.

→ Kini shumë kujdes kur e tërhiqni furçën për pastrimin e barit drejt jush.

→ Sigurohuni që furça për pastrimin e barit të ketë ndaluar para se të kaloni në sipërfaqe të tjera përveç barit dhe gjatë transportimit të saj.

→ Përdorni produktin vetëm me një siguresë të vendosur siç duhet dhe të padëmtuar.

→ Mos i ndryshoni cilësimet e kontrolluesit të motorit ose mos e përshtajtoni motorin.

→ Ndizeni furçën për pastrimin e barit me kujdes, në përputhje me udhëzimet dhe mbajeni larg këmbëve.

→ Mos e ndizni furçën për pastrimin e barit kur përpara saj po qëndron një person i pranishëm.

→ Asnjëherë mos i vendosni duart dhe këmbët afër apo nën pjesët rrotulluese.

→ Fikeni gjithmonë motorin dhe hiqni spinën nga priza në rastet në vijim:

- për të zhblokuar furçën për pastrimin e barit
- për të inspektuar, pastruar dhe ose punuar në furçën për pastrimin e barit
- për të inspektuar dhe riparuar furçën për pastrimin e barit pasi ka goditur një objekt të huaj
- për të inspektuar furçën për pastrimin e barit në rastin e një dridhjeje jo normale

→ Shtrëngojini mirë të gjitha vidat për të shmangur lirimin dhe lëshimin.

→ Për të reduktuar rrezikun e zjarrit, pastrojini furçën për pastrimin e barit nga barri, gjethet dhe grasoja e tepërt.

→ Zëvendësojeni pjesët e konsumuara ose të dëmtuara.

→ Mos provoni ta riparoni furçën për pastrimin e barit nëse nuk jeni kompetent për ta bërë.

### 1.3. Këshilla sigurie shtesë

#### 1.3.1. Përdorimi i synuar

**Furça "GARDENA" për pastrimin e barit pa kordon** ka si qëllim pastrimin e barit nga bashkimet mes pllakave të kopshtit dhe panelet në kopshte private dhe kopshte të tjerë.

Produkti nuk është i përshtatshëm për përdorim të vazhdueshëm (përdorim profesional).

#### 1.3.2. Këshillat e sigurisë për bateritë dhe karikuesit e baterive



**Lexojini të gjitha këshillat e sigurisë dhe udhëzimet.**

Mosrespektimi i këshillave të sigurisë dhe udhëzimeve mund të shkaktojë goditje elektrike, zjarr dhe/ose plagosje të rënda.

**Ruajini këto udhëzime në një vend të sigurt.** Përdorini karikuesin e baterisë vetëm nëse i njihni të gjitha funksionet e tij dhe mund t'i kryeni ato pa kufizime ose nëse keni marrë udhëzimet e duhura.

→ **Mos e përdorni produktin në atmosferë shpërthyes.**

→ **Mbikëqyrni fëmijët gjatë përdorimit, pastrimit dhe mirëmbajtjes.** Në këtë mënyrë sigurohet që fëmijët nuk luajnë me karikuesin e baterisë.

→ **Karikoni vetëm bateri me jone litiumi të sistemit POWER FOR ALL lloji PBA 18V me një kapacitet prej 1,5 Ah ose më shumë (5 pila baterie ose më shumë).** Tensioni i baterisë duhet të përputhet me tensionin e karikimit të baterisë të karikuesit të këtij të fundit. **Mos rikarikoni bateri që nuk rikarikohen.** Përndryshe, ka rrezik për zjarr dhe shpërthim.

→ **Mbajeni karikuesin e baterisë larg shiut ose lagështirës.** Uji që hyn në pajisje rrit rrezikun e goditjeve elektrike.

→ **Mbani karikuesin e baterisë të pastër.** Për shkak të papastërtisë ka rrezik për goditje elektrike.

→ **Para përdorimit kontrolloni gjithmonë karikuesin e baterisë, kabllon dhe spinën.** Mos e përdorni karikuesin e baterisë nëse vëreni ndonjë dëmtim. **Mos e hapni vetë karikuesin e baterisë, sigurohuni që çdo riparim të kryhet vetëm nga një personel i kualifikuar duke përdorur vetëm pjesë këmbimi origjinale.** Karikuesit e baterive, kabllot dhe spinat e dëmtuara rrisin rrezikun e një goditjeje elektrike.

→ **Mos e përdorni karikuesin e baterisë në sipërfaqe lehtësisht të djegshme (p.sh. letër, tekstil, etj.) ose në mjedisë të djegshme.** Për shkak të nxehtësisë së karikuesit të baterisë gjatë karikimit ekziston rrezik zjarri.

→ **Mos i mbuloni hapësirat e ventilimit në karikuesin e baterisë.** Përndryshe karikuesi i baterisë mund të mbinxehet dhe të mos funksionojë më siç duhet.

- **Për të karikuar bateritë, përdorni vetëm karikues baterish të rekomandueshme nga prodhuesi.** Një karikues baterie që është i përshtatshëm vetëm për një lloj baterie mund të shkaktojë rrezik zjarri nëse përdoret me bateri të tjera.
- **Mund të dalin edhe avuj nëse bateria është e dëmtuar ose përdoret në mënyrë të gabuar.** Sigurohuni që zona të jetë e ajrosur mirë dhe të kërkonti ndihmë mjekësore nëse përjetoni efekte negative. Avujt mund të ngacmojnë aparatit e frymëmarrjes.
- **Në rast përdorimi të gabuar mund të rrjedhë lëng nga bateria; shmangni kontaktin me të. Në rast kontakti aksidental, shpëljani me ujë. Nëse lëngu futet në sy, kërkonti ndihmë shtesë mjekësore.** Lëngu që del nga bateria mund të shkaktojë irritime të lëkurës ose djegie.
- Nëse kabloja e lidhjes ka nevojë për zëvendësim, kjo duhet të kryhet nga GARDENA ose nga një qendër e autorizuar shërbimi pas shitjes për makineritë GARDENA për të shmangur rreziqet e sigurisë.
- **Këto këshilla të sigurisë vlejnin vetëm për bateritë me jone litiumi të sistemit POWER FOR ALL PBA 18V.**
- Përdorni baterinë vetëm me produkte nga prodhuesit e sistemit POWER FOR ALL. Vetëm në këtë mënyrë bateria mbrohet nga mbingarkesa e rrezikshme.
- **Për të karikuar bateritë, përdorni vetëm karikues baterish të rekomandueshme nga prodhuesi.** Një karikues baterie që është i përshtatshëm vetëm për një lloj baterie mund të shkaktojë rrezik zjarri nëse përdoret me bateri të tjera.
- **Bateria dërgohet pjesërisht e karikuar.** Për të siguruar performancë të plotë të baterisë, karikoni plotësisht baterinë me karikuesin e baterisë përpara se ta përdorni për herë të parë.
- Mbajini bateritë larg fëmijëve.
- **Mos e hapni baterinë.** Ekziston rreziku i një qarku të shkurtër.
- **Mund të dalin avuj nëse bateria është e dëmtuar ose përdoret në mënyrë të gabuar. Bateria mund të digjet ose të shpërthejë.** Sigurohuni që zona të jetë e ajrosur mirë dhe të kërkonti ndihmë mjekësore nëse përjetoni efekte negative. Avujt mund të ngacmojnë aparatit e frymëmarrjes.
- **Në rast se përdoret në mënyrë të papërshtatshme ose nëse është e dëmtuar, nga bateria mund të rrjedhë lëng i ndezshëm. Shmangni kontaktin. Në rast kontakti aksidental, shpëljani me ujë. Nëse lëngu futet në sy, kërkonti ndihmë shtesë mjekësore.** Lëngu që del nga bateria mund të shkaktojë irritime të lëkurës ose djegie.
- **Nëse bateria është me defekt, lëngu i baterisë mund të derdhet dhe të lagë objektet pranë saj. Kontrolloni pjesët e prekura.** Pastrojini ose ndërrojni nëse është e nevojshme.
- **Mos e lidhni baterinë në qark të shkurtër.** Mbajeni baterinë që nuk përdoret larg nga kapëset e letrës, monedhat, çelësat, gozhdët, vidat ose nga objektet e tjera të vogla metalike pasi mund të krijojnë lidhje nga njëri pol në tjetrin. Një lidhje e shkurtër midis poleve të baterisë mund të shkaktojë djegie ose zjarr.
- **Kontaktet e baterisë mund të jenë të nxehta pas përdorimit. Kujdes kontaktet e nxehta kur të hiqni bateritë.**
- **Bateria mund të dëmtohet nga objekte të mprehta të tilla si gozhda, kaçavida ose forca e jashtme.** Mund të ndodhë një qark i shkurtër i brendshëm dhe bateria mund të marrë flakë, të nxjerrë tym, të shpërthejë ose të mbinxehet.
- **Mos i bëni servis baterive të dëmtuara.** Mirëmbajtja e baterive duhet të bëhet nga prodhuesi ose pikat e autorizuar të shërbimit të klientit.
-  **Mbrojeni baterinë nga nxehtësia, duke përfshirë ekspozimin për një kohë të gjatë ndaj rrezeve të diellit, zjarrit, papastërtisë, ujit dhe lagështisë.**  
Ekziston rreziku i shpërthimit dhe i qarkut të shkurtër.
- **Përdoreni dhe ruajeni baterinë vetëm në temperaturë ambiente ndërmjet -20 °C dhe +50 °C.** Për shembull, gjatë stinës së verës mos e lini baterinë në makinë. Në temperatura <0 °C, performanca mund të ulët në varësi të pajisjes.
- **Karikojeni baterinë vetëm në temperaturë ambiente ndërmjet 0 °C dhe +35 °C.** Karikimi jashtë diapazonit të temperaturës mund të dëmtojë baterinë dhe të rrisë rrezikun e zjarrit.
- **Pas përdorimit lëreni baterinë të ftohet për të paktën 30 minuta, para se ta karikoni apo ta magazinoni.**

### 1.3.3. Këshilla shtesë për sigurinë elektrike

#### **RREZIK!** **Rrezik për arrest kardiak**

Ky produkt gjeneron një fushë elektromagnetike gjatë funksionimit. Kjo fushë elektromagnetike mund të ndikojë në funksionalitetin e implanteve mjekësore aktive ose pasive (p.sh. stimuluesit kardiakë), gjë e cila mund të rezultojë në lëndime të rënda ose vdekje.

- Konsultohuni me mjekun tuaj dhe me prodhuesin e implantit përpara përdorimit të këtij produkti.
- Hiqni baterinë kur nuk jeni duke përdorur produktin.

- Mbajeni baterinë ose karikuesin e baterisë larg shiut, ujit ose lagështirës.
- Shmangni përdorimin e tepërt të produktit për të shmangur mbinxehjen e motorit dhe baterisë.
- Në rast emergjence, hiqni menjëherë baterinë.

### 1.3.4. Këshilla shtesë për sigurinë personale

#### **RREZIK!** **Rrezik mbytjeje**

Pjesët e vogla mund të gëlltiten lehtësisht. Ekziston gjithashtu rreziku që fëmijët e vegjël të mbyten nga qesja e polietilenit.

- Mbajini larg fëmijët e vegjël gjatë montimit të produktit.

- Përdorni vetëm aksesore origjinale "GARDENA". *Furçat e papërshtatshme mund ta rrisin rrezikun që furçat të zhvillojnë defekte ose të objekteve që fluturojnë në ajër.*
- Përdoreni produktin vetëm kur është vendosur siguresa.
- Mos i prekni pjesët e lëvizshme.
- Mos e përdorni produktin deri në pikën e lodhjes ose rraskapitjes.
- Kryeni gjithmonë një test të shkurtër para përdorimit për të kontrolluar për efekte të mundshme në sipërfaqet e pllakave ose paneleve të kopshtit.

## 2. MONTIMI

### **RREZIK!** **Rrezik lëndimi**

Nëse produkti ndizet aksidentalisht, njerëzit mund të lëndohen nga furça për pastrimin e barit.

- Hiqeni baterinë para se të montoni produktin.
- Mos i prekni pjesët e lëvizshme.

### 2.1. Fusha e furnizimit

	Artikulli 14820-20	Artikulli 14820-55
<b>Furçë për pastrimin e barit pa kordon</b>	x	x
<b>Furçë me tel çeliku</b>	x	x
<b>Karikuesi i baterisë</b>	x	-
<b>Bateria (2 Ah)</b>	x	-
<b>Manuali i përdoruesit</b>	x	x

Furça për pastrimin e barit furnizohet e paramontuar.

### 2.2. Zëvendësimi i furçës [Fig. A1]

**Pjesët e këmbimit "GARDENA"** mund t'i gjeni nga **treguesi juaj "GARDENA"** ose nga **shërbimi GARDENA**.

Janë të disponueshme dy furça "GARDENA" për pastrimin e barit:

- **Furçë "GARDENA" për pastrimin e barit me tel çeliku, art. 14821:** Për depozitimet e mëdha të dheut në bashkime në sipërfaqe rezistente.
- **Furçë "GARDENA" për pastrimin e barit prej najloni, artikulli 14822:** Për pastrimin e butë në sipërfaqe me prije gërvishje.

→ Përdorni vetëm **furçë "GARDENA" origjinale për pastrimin e barit.**

Vishni doreza mbrojtëse për të shmangur lëndimin nga furça për pastrimin e barit.

1. Lirojeni vidën "Allen" ① duke përdorur një çelës "Allen" (gjerësia 4 mm) duke **e kthyer në drejtimin e akrepave të orës (filetim nga e majta)**.
2. Hiqni vidën "Allen" ① së bashku me larësin ② nga mbajtësi i furçës për pastrimin e barit ④.
3. Tërhiqeni furçën për pastrimin e barit ③ anash nga mbajtësi i furçës për pastrimin e barit ④ dhe tërhiqeni furçën për pastrimin e barit ③ poshtë në drejtimin jashtë nga mbrojtësja e sigurisë ⑤. Teksa e bëni këtë, sigurohuni që mbajtësi i furçës për pastrimin e barit ④ të qëndrojë në bosht.
4. Rrëshqitni furçën e re të dëshiruar për pastrimin e barit ③ në mbrojtësen e sigurisë nga poshtë ⑤ dhe vendoseni furçën për pastrimin e barit ③ në mbajtësin e furçës së pastrimit të barit ④.
5. Vendoseni larësin ② në mbajtësin e furçës së pastrimit të barit ④.
6. Vendoseni vidën "Allen" ① në mbajtësin e furçës për heqjen e barit ④.
7. Shtrëngojeni fort vidën "Allen" ① në mbajtësin e furçës për pastrimin e barit ④ me një çelës "Allen" (gjerësia 4 mm) duke **e kthyer në drejtimin e akrepave të orës (filetim nga e majta)**.

## 3. PËRDORIMI

### **RREZIK!** **Rrezik lëndimi**

Nëse produkti ndizet aksidentalisht, njerëzit mund të lëndohen nga furça për pastrimin e barit.

- Hiqeni baterinë para se të rregulloni produktin.



### 3.1. Karikimi i baterisë [Fig. O1/O2/O3]

**⚠ KUJDES!**  
**Dëmtimi i pronës**  
 Nëse tensioni i burimit të energjisë nuk përputhet me specifikimet në pllakën e specifikimeve të karikuesit të baterisë, karikuesi i baterisë mund të dëmtohet.  
 → Vini re tensionin e rrjetit.

**⚠ RREZIK!**  
**Rrezik lëndimi**  
 Gjatë vendosjes së baterisë mund t'ju ngecin gishtat.  
 → Kini kujdes gishtat.

Procesi i karikimit inteligjent zbulon automatikisht gjendjen e karikimit të baterisë dhe e karikon atë duke përdorur rrymën optimale të karikimit në varësi të temperaturës dhe tensionit të baterisë. Kjo e mbron baterinë dhe e mban plotësisht të karikuar kur është e vendosur në karikuesin e baterisë.

1. Shtypni butonin e lirimit (A) dhe hiqni baterinë (B) nga foleja e baterisë (D).

2. Lidheni karikuesin e baterisë (C) me një prizë elektrike.

3. Rrëshqiteni karikuesin e baterisë (C) mbi bateri (B).

*Nëse treguesi i karikimit të baterisë (L) në karikuesin e baterisë po pulson me ngjyrë të gjelbër, bateria po karikohet.*

*Nëse treguesi i karikimit të baterisë (L) në karikuesin e baterisë ndriçon vazhdimisht me ngjyrë të gjelbër, bateria është plotësisht e karikuar (koha e karikimit, shihni 7. TË DHËNAT TEKNIKE).*

4. Kontrolloni gjendjen e karikimit në intervale të rregullta gjatë karikimit.  
 5. Kur (B) të jetë plotësisht e karikuar, bateria mund të (B) shkëputet nga (C) karikuesi i baterisë.

### 3.2. Kuptimi i elementeve të treguesit

#### 3.2.1 Treguesi i karikimit të baterisë në karikuesin e baterisë [Fig. O3]

**Pulsimi i treguesit të karikimit të baterisë (L)**



Cikli i karikimit sinjalizohet nëpërmjet pulsimit të treguesit të karikimit të baterisë (L).

**Shënim:** Cikli i karikimit mund të kryhet vetëm nëse temperatura e baterisë është brenda diapazonit të lejuar të temperaturës së karikimit, shihni 7. TË DHËNAT TEKNIKE.

**Treguesi i karikimit të baterisë tregon një dritë të vazhdueshme (L)**



**Drita e vazhdueshme** në treguesin e karikimit të baterisë (L) sinjalizon që bateria është karikuar plotësisht ose që temperatura e baterisë është jashtë diapazonit të lejuar të temperaturës së karikimit dhe prandaj nuk mund të karikohet. Sapo të arrihet diapazoni i lejuar i temperaturës, bateria karikohet.

Nëse bateria nuk futet, **drita e vazhdueshme** në treguesin e karikimit të baterisë sinjalizon (L) që spina është futur në prizë dhe që karikuesi i baterisë është gatë për t'u përdorur.

#### 3.2.2 Treguesi i gjendjes së karikimit të baterisë (P) në produkt [Fig. O4/O7]

Pas ndezjes së produktit, treguesi i gjendjes së karikimit të baterisë (P) shfaqet për 5 sekonda.

Treguesi i gjendjes së karikimit të baterisë	Gjendja e karikimit të baterisë
(L), (L) dhe (L) ndriçuar me ngjyrë të gjelbër	67–100% e karikuar
(L) dhe (L) ndriçuar me ngjyrë të gjelbër	34–66% e karikuar
(L) ndriçuar me ngjyrë të gjelbër	11–33% e karikuar
(L) pulson me ngjyrë të gjelbër	0–10% e karikuar

**Nëse drita LED (L) pulson me ngjyrë të gjelbër, bateria duhet të karikohet.**

Nëse LED-i i defektit (W) ndriçon ose pulson, shih "6. NDREJQA E GABIMEVE".

### 3.3. Pozicioni i punës [Fig. O5]

→ Mbjajeni furçën për pastrimin e barit pa kordon në pozicion horizontal me një dorë në dorezë (6) dhe dorën tjetër në dorezën ndihmëse (7).

### 3.4. Rregullimi i pozicionit i dorezës ndihmëse [Fig. O6]

**⚠ RREZIK!**  
**Rrezik lëndimi**  
 Gjatë rregullimit dorezës ndihmëse mund të rrezikoni të kapni gishtat.  
 → Kini kujdes gishtat kur rregulloni dorezën ndihmëse.

Doreza ndihmëse mund të zgjatet në varësi të gjatësisë së trupit tuaj.

Kur furça për pastrimin të barit pa kordon të jetë përshtatur për gjatësinë tuaj, ju duhet të qëndroni në këmbë dhe furça për pastrimin e barit duhet të prekë sipërfaqen për t'u pastruar në pozicionin e punës.

1. Tërhiqni levën (8).
2. Lëvizeni dorezën ndihmëse (7) në pozicionin e dëshiruar.
3. Lëshojeni përsëri levën (8) derisa të bllokohet.

### 3.5. Rregullimi i gjatësisë së boshtit [Fig. O6]

**⚠ RREZIK!**  
**Rrezik lëndimi**  
 Kur boshti të jetë plotësisht i tërhequr (pozicioni transporti), doreza është shumë afër me furçat.  
 → Ndizni furçat për pastrimin e barit pa kordon me boshtin e zgjatur.

Gjatësia e boshtit mund të rregullohet vazhdimisht në përshtatje me gjatësinë e trupit.

1. Lironi manikotën shtrënguese (9).
2. Tërhiqeni boshtin (10) në gjatësinë e kërkuar.
3. Shtërngoni sërish manikotën shtrënguese (9).

### 3.6. Ndezja/fikja e furçës për pastrimin e barit pa kordon [Fig. O1/O5/O7]

**⚠ RREZIK!**  
**Rreziku i vdekjes**  
 Nëse ju dëmtoni kablo që nuk janë menjëherë të dukshme teksa përdorni produktin, mund shkaktohet lëndim ose vdekje.  
 → Kontrolloni vendin e punës për kablo të fshehura para se ta përdorni produktin. Hiqini nëse është e nevojshme.  
 → Kërkojuni personave përreth të qëndrojnë larg.  
 → Vishni këpucë sigurie.

**⚠ RREZIK!**  
**Rrezik lëndimi**  
 Nëse produkti nuk ndalon kur lëshohet leva e ndezjes, mund të lëndohen persona.  
 → Mos o anashkaloni pajisjet ose çelësat e sigurisë. Për shembull, mos e fiksoni levën e ndezjes në dorezë.

**⚠ RREZIK!**  
**Rrezik lëndimi**  
 Nëse produkti përdoret pa siguresë, ju dhe personat e pranishëm mund të lëndoheni nga pjesët që fluturojnë.  
 → Përdoreni produktin vetëm kur është vendosur siguresa.  
 → Vishni syze mbrojtëse.  
 → Kërkojuni personave përreth të qëndrojnë larg.

**⚠ RREZIK!**  
**Rrezik lëndimi**  
 Zhurma e funksionimit të produktit gjatë përdorimit mund të dëmtojë dëgjimin tuaj.  
 → Mbani mbrojtëse për veshët kur përdorni produktin.

#### 3.6.1 Ndezja e furçës për pastrimin e barit

1. Kontrolloni për gurë të vegjël në furçat për pastrimin e barit. Hiqini nëse ka.
2. Fusni baterinë (B) në mbajtësen e baterisë (D) derisa ta dëgjoni të puthitet në vend.
3. Vendoseni furçën për pastrimin e barit pa kordon paralel me rrotën drejtuese dhe kalojeni furçën mbi bashkues për ta pastruar. Mbjajeni furçën për pastrimin e barit pa kordon në këndin e punës dhe sigurohuni që shiriti i gomës në kapakun mbrojtës të jetë vetëm pak mbi tokë.

4. Shtypni çelësin e sigurisë (11) me një gisht dhe mbajeni furçën për pastrimin e barit pa kordon me një dorë në dorezë (6) dhe dorën tjetër mbajeni në dorezën ndihmëse (7).

5. Tërhiqeni levën e ndezjes (12) drejt dorezës (6).

*Furça për pastrimin e barit pa kordon do të ndizet dhe treguesi i gjendjes së karikimit të baterisë (P) do të shfaqet për 5 sekonda.*

### 3.6.2 Fikja e furçës për pastrimin e barit

1. Lëshoni levën e ndezjes (12).

*Furça për pastrimin e barit pa kordon fiket.*

2. Shtypni butonin e lirimit (A) dhe hiqni baterinë (B) nga foleja e baterisë (D).

### 3.7. Rregullimi i shpejtësisë së rrotullimit të furçës për pastrimin e barit [Fig. O7]

Ju mund ta rregulloni shpejtësinë e rrotullimit të furçës për pastrimin e barit nga **700 (minimalja)** deri në **1800 RPM (maksimalja)**.

→ Kthejeni rregulluesin e energjisë elektrike (13) në pozicionin e dëshiruar.

## 4. MIRËMBAJTJA

### RREZIK!

#### Rrezik lëndimi

Nëse produkti ndizet aksidentalisht, njerëzit mund të lëndohen nga furça për pastrimin e barit.

→ Hiqni baterinë para se të kryeni shërbimin e produktit.

→ Mos i prekni pjesët e lëvizshme.

#### 4.1. Pastrimi i furçës për pastrimin e barit [Fig. M1]

### RREZIK!

#### Rreziku i lëndimit dhe dëmtimi i pronës

Mospastrimi i produktit siç duhet mund të lëndojë njerëz dhe dëmtojë produktin.

→ Mos përdorni ujë ose rrymë uji (veçanërisht rrymë uji me presion të lartë) për të pastruar produktin.

→ Mos përdorni kimikate, duke përfshirë naftë ose tretës, për të pastruar produktin. Disa prej këtyre substancave mund të dëmtojnë pjesët të rëndësishme plastike.

Hapësirat e ventilimit të ajrit duhet të mbahen gjithnjë të pastra.

1. Përdorni një copë të lagur për të pastruar furçën për pastrimin e barit pa kordon.
2. Përdorni një furçë të butë për të pastruar hapësirat e ventilimit (14). Mos përdorni kaçavidë.
3. Pastrojini të gjitha pjesët e lëvizshme pas çdo përdorimi.

#### 4.2. Zëvendësimi i furçës

Nëse mbajtësi i furçës për pastrimin e barit pa kordon prek tokën teksa pastroni bashkimet për shkak të konsumimit, furça duhet të zëvendësohet.

→ Zëvendësojeni furçën (shihni "2.2. ZËVENDËSIMI I FURÇËS").

#### 4.3. Pastrimi i baterisë dhe karikuesit të baterisë

### RREZIK!

#### Rrezik lëndimi

Gjatë vendosjes së baterisë mund t'ju ngecin gishtat.

→ Kini kujdes gishtat.

Sipërfaqja dhe kontaktet e baterisë dhe karikuesi i baterisë duhet të jenë të pastra dhe të thata para lidhjes së baterisë me karikuesin e baterisë.

→ Mos përdorni ujë të rrjedhshëm.

##### 4.3.1 Pastrimi i baterisë

Mos përdorni substanca kimike për të pastruar baterinë.

→ Përdorni një furçë të butë, të pastër dhe të thatë për të pastruar herë pas herë foletë e ajrosjes dhe kontaktet e baterisë.

##### 4.3.2 Pastrimi i karikuesit të baterisë

→ Përdorni një leckë të butë dhe të thatë për të pastruar kontaktet dhe pjesët plastike.

## 5. MAGAZINIMI

### 5.1. Dekomisionimi

**Produkti duhet të ruhet larg fëmijëve.**

1. Pas përdorimit lëreni baterinë të ftohet para se ta karikoni apo ta magazinoni.
2. Hiqni baterinë.
3. Karikoni baterinë.
4. Pastrojini furçën për pastrimin e barit, baterinë dhe karikuesin e baterisë (shih 4. MIRËMBAJTJA).
5. Ruajeni furçën për pastrimin e barit, baterinë dhe karikuesin e baterisë në një mjedis të thatë, të mbyllur dhe të sigurt ndaj ngricave.
6. Mos e magazinoni furçën për pastrimin e barit në pozicionin vertikal mbi furçë.

*Kjo parandalon deformimin e furçës.*

## 6. NDREQJA E GABIMEVE

### RREZIK!

#### Rrezik lëndimi

Nëse produkti ndizet aksidentalisht, njerëzit mund të lëndohen nga furça për pastrimin e barit.

→ Hiqni baterinë para se të kryeni shërbimin e produktit.

→ Mos i prekni pjesët e lëvizshme.

Problemi	Shkaku i mundshëm	Zgjidhja
<b>Furça për pastrimin e barit është bllokuar.</b>	Furça për pastrimin e barit është bllokuar.	→ Hiqni pengesën.
<b>Kapaku mbrojtës (5) është i dëmtuar.</b>	Kapaku mbrojtës (5) ka plasaritur ose vrirë.	→ Zëvendësoni kapakun mbrojtës (5). → Kontaktoni shërbimin e GARDENA për këtë.
<b>Furça për pastrimin e barit nuk pastron siç duhet ose dridhet.</b>	Furça për pastrimin e barit është konsumuar.	→ Zëvendësojeni furçën për pastrimin e barit.
<b>Furça për pastrimin e barit nuk fiket.</b>	Leva e ndezjes ka ngecur.	→ Hiqni baterinë dhe lironi levën e ndezjes.
<b>Furça për pastrimin e barit nuk ndizet ose fiket.</b>	Bateria është bosh.	→ Karikoni baterinë.
<b>Drita LED (1) pulson me ngjyrë të gjelbër [Fig. O4].</b>		
<b>Furça për pastrimin e barit nuk ndizet ose fiket.</b>	Temperatura e baterisë është jashtë diapazonit të lejuar.	→ Prisni derisa temperatura e baterisë të jetë sërisht midis 0°C +45°C.
<b>Drita LED e defektit (W) ndriçon e kuqe [Fig. O4].</b>	Midis poleve të baterisë ka pika uji ose lagështi.	→ Përdorni një leckë të thatë për të hequr pikat e ujit ose lagështinë.
	Motori është bllokuar.	→ Hiqni pengesën.
<b>Furça për pastrimin e barit nuk ndizet ose fiket.</b>	Produkti është i dëmtuar.	→ Kontaktoni shërbimin "GARDENA".
<b>Drita LED (W) e defekteve pulson me ngjyrë të kuqe [Fig. O4].</b>		
<b>Furça për pastrimin e barit nuk ndizet ose fiket.</b>	Bateria nuk është futur plotësisht në mbajtësen e baterisë.	→ Vendoseni baterinë plotësisht në fole të baterisë dhe ta dëgjoni të aktivizohet.
	Bateria është e dëmtuar.	→ Zëvendësoni baterinë.
	Produkti është i dëmtuar.	→ Kontaktoni shërbimin "GARDENA".

Problemi	Shkaku i mundshëm	Zgjidhja
<b>Nuk është e mundur kryerja e ciklit të karikimit.</b> <b>Treguesi i karikimit të baterisë</b> (🔌) <b>ndriçon vazhdimisht me ngjyrë të gjelbër.</b>	Bateria nuk është lidhur (siç duhet).  Kontaktet e baterisë janë të ndotura.  Temperatura e baterisë është jashtë diapazonit të lejuar.  Bateria është e dëmtuar.	→ Lidheni baterinë siç duhet me karikuesin e baterisë.  → Pastroni kontaktet e baterisë (p. sh. duke e futur dhe nxjerrë disa herë baterinë).  → Zëvendësojeni baterinë nëse është e nevojshme.  → Prisni derisa temperatura e baterisë të jetë sërish midis 0°C + 45°C.  → Zëvendësoni baterinë.
<b>Nuk është e mundur kryerja e ciklit të karikimit.</b> <b>Treguesi i karikimit të baterisë</b> (🔌) <b>nuk ndriçon.</b>	Spina elektrike e karikuesit të baterisë nuk është futur siç duhet në prizë.  Priza elektrike, kordoni i furnizimit me energji elektrike ose karikuesi i baterisë është i dëmtuar.	→ Fusni plotësisht spinën e rrjetit në prizën elektrike.  → Kontrolloni tensionin e rrjetit. Nëse është e nevojshme, kontrolloni karikuesin e baterisë nga një tregtar i autorizuar ose pranë shërbimit "GARDENA".

### Shënim:

Riparimet mund të kryhen vetëm nga qendrat e shërbimit "GARDENA" ose nga tregtues të specializuar të miratuar nga "GARDENA".

→ Kontaktoni qendrën tuaj të shërbimit "GARDENA" në rast defektesh të tjera (shikoni pjesën mbrapa).

## 7. TË DHËNAT TEKNIKE

Furçë për pastrimin e barit pa kordon	Njësia	Vlera (artikulli 14820)
<b>Shpejtësia e furçës (min/maks)</b>	RPM	700–1800
<b>Diametri i furçës me tel çeliku</b>	mm	110
<b>Pesha (pa bateri)</b>	kg	2,2
<b>Trysnia e zërit L<sub>PA</sub><sup>1)</sup></b>	dB	67
<b>Toleranca k<sub>PA</sub></b>		3
<b>Fuqia e tingullit, niveli i zhurmës L<sub>WA</sub><sup>2)</sup> matur/garantuar</b>		87 / 90
<b>Toleranca k<sub>WA</sub></b>	dB(A)	3
<b>Dridhje të dorës dhe krahut a<sub>vhw</sub><sup>1)</sup></b>		≤ 2,5
<b>Toleranca k<sub>vhw</sub></b>	m/s <sup>2</sup>	1,5

Metodat e matjes sipas:

1) EN 62841-4-4 2) RL 2000/14/KE/ S.I. 2001 nr.1701

**Shënim:** Vlera e specifikuar e emetimit të dridhjeve është matur në përputhje me një metodë testimi të standardizuar dhe mund të përdoret për të krahasuar veglat elektrike me njëra tjetrën. Kjo vlerë mund të përdoret edhe për vlerësimin paraprak të ekspozimit. Vlera e emetimit të dridhjeve mund të ndryshojë gjatë përdorimit të veglës elektrike në varësi të mënyrës se si përdoret vegla. Si masë sigurie, ju nuk duhet të punoni me pajisjen për më shumë se një orë pa pushim.

Bateria e sistemit PBA 18V 2,0 Ah W-B	Njësia	Vlera (artikulli 14902)
<b>Tensioni i baterisë</b>	V (DC)	18
<b>Kapaciteti i baterisë</b>	Ah	2.0
<b>Numri i pilave (jone litiumi)</b>		5
<b>Karikues baterie të përshtatshëm me sistem "POWER FOR ALL"</b>	AL 1810 CV/AL 1815 CV/AL18V-20/AL 1830 CV/AL 1880 CV	

Karikues i baterisë AL 1810 CV P4A	Njësia	Vlera (artikulli 14900)
<b>Tensioni i rrjetit</b>	V (AC)	220–240
<b>Frekuenca e rrjetit</b>	Hz	50–60
<b>Fuqia nominale</b>	W	26
<b>Tensioni i karikimit të baterisë</b>	V (DC)	18
<b>Rryma maksimale e karikimit të baterisë</b>	mA	1000
<b>Koha e karikimit të baterisë (përafërsisht)</b>		
<b>PBA 18V 2,0 Ah W-B</b>	min.	115
<b>PBA 18V 2,5 Ah W-B</b>	min.	136
<b>PBA 18V 4,0 Ah W-C</b>	min.	228
<b>Diapazoni i lejuar i temperaturës së karikimit</b>	°C	0–35
<b>Pesha sipas procedurës EPTA 01:2014</b>	kg	0,17
<b>Klasa e mbrojtjes</b>		□/II
<b>Bateri të përshtatshme për sistemin "POWER FOR ALL"</b>		PBA 18V

## 8. AKSESORË/PJESËT KËMBIMI

<b>Furçë "GARDENA" për pastrimin e barit me tel inoksi</b>	Si zëvendësues për një furçë me tel çeliku të konsumuar.	<b>Artikulli 14821</b>
<b>Furçë "GARDENA" për pastrimin e barit prej najloni</b>	Si zëvendësues për një furçë me tel najloni të konsumuar.	<b>Artikulli 14822</b>
<b>Bateri me sistem "GARDENA" P4A PBA 18V/45 P4A PBA 18V/72</b>	Bateri për kohëzgjatje shtesë pune ose për zëvendësim.	<b>Artikulli 14903 artikulli 14905</b>
<b>Karikues i shpejtë baterie "GARDENA" AL 1830 CV P4A</b>	Për të karikuar në mënyrë të shpejtë bateritë e sistemit "POWER FOR ALL" PBA 18V..W-..	<b>Artikulli 14901</b>

## 9. GARANCIA/SERVISI

### 9.1. Regjistrimi i produktit

Regjistrojeni produktin tuaj te gardena.com/registration.

### 9.2. Servisi

Ju lutemi t'i gjeni detajet aktuale të kontaktit me shërbimin tonë në faqen e pasme dhe online:

• <https://www.gardena.com/int/support/advice/contact/>

## 10. ASGJËSIMI

**10.1. Hedhja e furçës për pastrimin e barit (në përputhje me Direktivën 2012/19/BE/S.I. 2013 nr. 3113):**



Produkti nuk duhet të asgjësohet me mbetjet e zakonshme shtëpiake. Ai duhet të asgjësohet sipas rregulloreve lokale mjedisore.

### E RËNDËSISHME!

→ Asgjësojeni produktin përmes qendrës suaj lokale të grumbullimit për riciklim.

### 10.2. Asgjësimi i baterisë:



Li-ion

Bateria përmban pila me jone litiumi që duhet të asgjësohen veçmas nga mbeturinat e zakonshme shtëpiake në fund të jetëgjatësisë së tyre.

## E RËNDËSISHME!

1. Shkarkoni plotësisht pilat me jone litiumi (kontaktoni shërbimin "GARDENA" për këtë).
2. Sigurohuni që kontaktet e pilave me jone litiumi të mos bëjnë qark të shkurtër duke vendosur ngjitës mbi to.
3. Asgjësojini siç duhet pilat me jone litiumi në pikat lokale të grumbullimit për riciklim ose nëpërmjet tyre.

## sr Baterijski čistač korova EasyWeed 1800/18V P4A

### Prevod originalnih uputstava.

1. BEZBEDNOSNE NAPOMENE . . . . .	140
2. MONTAŽA . . . . .	142
3. UPUTSTVO ZA RUKOVANJE . . . . .	142
4. ODRŽAVANJE . . . . .	143
5. SKLADIŠTENJE . . . . .	144
6. OTKLANJANJE GREŠAKA . . . . .	144
7. TEHNIČKI PODACI . . . . .	144
8. PRIBOR / REZERVNI DELOVI . . . . .	145
9. GARANCIJA/SERVIS . . . . .	145
10. ODLAGANJE . . . . .	145

## 1. BEZBEDNOSNE NAPOMENE

### 1.1. Simboli na proizvodu



→ Pročitajte uputstvo za upotrebu.



→ Nosite zaštitu za sluh i zaštitne naočare.



→ Nemojte izlagati proizvod kiši.



→ Pobrinite se da se prisutne osobe nalaze na bezbednoj udaljenosti.



→ Vodite računa o predmetima koji su odbačeni.



→ Izvadite bateriju pre izvođenja radova održavanja ili čišćenja.



→ Nosite sigurnosnu obuću.



→ Pripazite na oštre četke. Četke će nastaviti da se okreću nakon isključivanja.

### 1.2. Opšte bezbednosne napomene

#### 1.2.1. Opšte bezbednosne napomene za mašinu



### UPOZORENJE!

Pročitajte sve bezbednosne napomene, uputstva, ilustracije i specifikacije koje su obezbeđene uz ovu mašinu.

Propusti kod pridržavanja bezbednosnih napomena i instrukcija mogu dovesti do električnog udara ili izbijanja požara odnosno ozbiljnih povreda.

Sačuvajte sve bezbednosne napomene i instrukcije za kasnije.

Izraz „mašina“ koji se koristi u bezbednosnim napomenama odnosi se na mašine koje se napajaju iz električne mreže (sa kablom) i na mašine sa pogonom na baterije (bez kabla).

#### 1) Bezbednost na radnom mestu

a) Održavajte radno mesto čistim i dobro osvetljenim. Neuredna ili mračna radna mesta dovode do nesreća.

b) Nemojte da radite sa mašinom u oblastima u kojima postoji opasnost od eksplozije, odnosno u onim oblastima u kojima su prisutne zapaljive tečnosti, gasovi ili prašina. Mašine stvaraju varnice koje mogu da zapale prašinu ili isparenja.

c) Pobrinite se da se tokom upotrebe mašine deca i ostale osobe nalaze na bezbednoj udaljenosti. Odvlačenje pažnje može dovesti do gubitka kontrole nad mašinom.

#### 2) Električna bezbednost

a) Utikač za priključenje mašine u struju mora da odgovara utičnici. Utikač ni na koji način ne sme da se menja. Nemojte da koristite adapterski utikač zajedno sa mašinama koje imaju zaštitno uzemljenje. Nemodifikovani utikači i odgovarajuće utičnice smanjuju rizik od strujnog udara.

b) Izbegavajte fizički kontakt sa uzemljenim površinama kao što su cevi, grejna tela, pećnice i frižideri. Ako vam je telo uzemljeno, postoji povišeni rizik od strujnog udara.

c) Mašine nemojte izlagati kiši ili vlazi. Ako voda prodre u mašinu, povećaće se opasnost od strujnog udara.

d) Nemojte pogrešno rukovati kablom tako što ćete ga koristiti za nošenje mašine, za kačenje ili za izvlačenje utikača iz utičnice. Držite kabl dalje od toplote, ulja, oštrih ivica i pokretnih delova. Oštećeni ili zamršeni kablovi povećavaju rizik od strujnog udara.

e) Kada koristite mašinu na otvorenom, koristite samo produžne kablove koji su pogodni za upotrebu na otvorenom. Korišćenje kabla koji je pogodan za upotrebu na otvorenom smanjuje rizik od strujnog udara.

f) Ako ne može da se izbegne korišćenje mašine na vlažnom mestu, koristite napajanje preko zaštitnog uređaja diferencijalne struje (RCD). Korišćenje zaštitnog uređaja diferencijalne struje smanjuje rizik od strujnog udara.

#### 3) Lična bezbednost

a) Budite na oprezu, ne skrećite pogled sa onoga što radite i rukujte mašinom zdravorazumski. Nemojte da koristite mašinu ako ste umorni ili pod dejstvom droge, alkohola ili lekova. Trenutak nepažnje prilikom korišćenja mašine može da dovede do teških telesnih povreda.

b) Nosite ličnu zaštitnu opremu i uvek nosite zaštitne naočare. Zaštitna oprema, poput respiratorne maske, neklizajuće sigurnosne obuće, zaštitne kacige ili zaštite za sluh, zavisno od vrste i načina upotrebe mašine, smanjuje rizik od povreda.

c) Potrudite se da izbegnete nehotično pokretanje mašine. Uverite se da je mašina isključena pre nego što je priključite na izvor napajanja i/ili bateriju, podignite je ili nosite. Nošenje mašine sa prstom na prekidaču ili napajanje mašine sa prekidačem u položaju za uključivanje može da dovede do nezgode.

d) Uklonite alate za kalibraciju ili ključeve pre nego što uključite mašinu. Alat ili ključ ostavljen u rotirajućem delu mašine može da izazove povredu.

e) Vodite računa o dobrom držanju. Uvek budite oslonjeni na obe noge i pazite na ravnotežu.

To će vam omogućiti bolju kontrolu nad mašinom u nepredviđenim situacijama.

f) Nosite odgovarajuću odeću. Nemojte nositi široku odeću niti nakit. Držite kosu, odeću i rukavice na bezbednoj udaljenosti od pokretnih delova.

Pokretni delovi uređaja mogu da zahvate delove široke odeće, nakit ili dugu kosu.

g) Ako se mogu postaviti uređaji za usisavanje i izbacivanje prašine, oni se moraju povezati i koristiti na ispravan način. Korišćenjem uređaja za usisavanje prašine smanjuje se opasnost od nezgoda koje mogu nastati zbog delovanja prašine.

h) Nemojte se uljuljkati u lažni osećaj sigurnosti i nemojte zanemariti bezbednosna pravila za mašine, čak i ako ste upoznati sa električnim alatom jer ga često koristite. Nemarno rukovanje može u trenutku dovesti do teških povreda.

#### 4) Korišćenje i održavanje mašine

a) Nemojte preopterećivati mašinu. Koristite mašinu koja odgovara nameni. Adekvatna mašina će bolje i sigurnije obaviti posao u meri za koju je napravljena.

b) Nemojte koristiti mašinu koja ima neispravan prekidač. Svaka mašina koja se ne može kontrolisati prekidačem predstavlja opasnost i mora da se popravi.

c) Isključite utikač iz izvora električne energije i/ili uklonite bateriju, pre nego što pristupite bilo kakvom podešavanju, promeni pribora ili skladištenju mašine. Ove preventivne bezbednosne mere smanjuju rizik od nehotičnog pokretanja mašine.

d) Mašine koje se ne koriste čuvajte dalje od dohvata dece i nemojte da dozvoljavate rad osobama koje nisu upoznate sa mašinom ili ovim uputstvima.

Mašine su opasne kada njima rukuju neobučeni korisnici.

e) Brižljivo održavajte mašine. Proverite da li su pokretni i vezni delovi pravilno postavljeni, da li postoje pukotine na delovima i sva druga stanja koja mogu uticati na rad mašine. Popravite oštećene delove pre korišćenja mašine. Mnoge nezgode su prouzrokovale loše održavane mašine.

f) Alate za sečenje održavajte oštrim i čistim. Alat za sečenje koji se pravilno održava i ima oštre rezne vrhove se ređe krivi i lakše kontroliše.

g) Mašinu, pribor, delove alata i sl. koristite u skladu sa ovim uputstvima uzimajući u obzir radne uslove i posao koji treba da se obavi. Korišćenje mašine za operacije za koje nije namenjena može da dovede do opasnih situacija.

h) Pobrinite se da ručke i rukohvati budu čisti i bez tragova ulja ili masti. Klizave ručke i rukohvati otežavaju bezbedno vođenje i kontrolu mašine u neočekivanim situacijama.

## 5) Korišćenje i održavanje baterijskog alata

**a) Koristite samo punjače baterija preporučene od strane proizvođača za punjenje baterija.** Kod punjača koji su namenjeni za punjenje određenih tipova punjivih baterija postoji opasnost od požara u slučaju da se u njima pune baterije nekog drugog tipa.

**b) Nemojte samo odgovarajuće baterije u mašinama.** Upotrebom drugih punjivih baterija mogu se izazvati povrede, a može nastati i opasnost od požara.

**c) Kada se baterija ne koristi držite je dalje od spajalica za papir, novčića, ključeva, eksera, zavrtnja ili sličnih malih metalnih predmeta koji mogu da naprave spoj između polova baterije.** Kratak spoj između polova baterije može izazvati opekotine ili požar.

**d) Ako se koristi na neodgovarajući način, tečnost može da iscuri iz baterije. Izbegavajte kontakt.** U slučaju nehotičnog kontakta isperite vodom. Ako tečnost dospe u oči, zatražite i lekarsku pomoć. Tečnost koja iscuri iz baterija može da nadraži kožu i izazove opekotine.

**e) Nemojte koristiti oštećenu ili modifikovanu bateriju.** Oštećene ili modifikovane baterije mogu biti nepredvidive što može dovesti do požara, eksplozije ili rizika od povrede.

**f) Nemojte izlagati bateriju plamenu ili visokim temperaturama.** Izlaganje plamenu ili temperaturi preko 130 °C može dovesti do eksplozije.

**g) Pratite sve instrukcije za punjenje, a bateriju odnosno baterijski alat nemojte puniti pri temperaturama van granica navedenih u uputstvu za upotrebu.** Nepravilno punjenje ili punjenje izvan dozvoljenog temperaturnog opsega može dovesti do uništenja baterije i povećati rizik od požara.

## 6) Servisiranje

**a) Neka vašu mašinu popravljaju samo članovi kvalifikovanog osoblja i uz isključivo korišćenje originalnih rezervnih delova.** Na taj način ćete da osigurate da se održi trajna sigurnost mašine.

**b) Nemojte servisirati oštećene baterije.** Sve vrste održavanja baterija treba da obavljaju samo proizvođač ili ovlašćeni servisni centri za servisiranje nakon prodaje.

### 1.2.2. Bezbednosne instrukcije za čistače korova

- Pažljivo pročitajte uputstva. Upoznajte se sa komandama i pravilnim načinom rukovanja proizvodom.
- Nemojte dozvoliti deci ili osobama koje nisu pročitale ova uputstva da koriste čistač korova. Uzrast rukovaoaca je možda ograničen lokalnim propisima.
- Nemojte koristiti čistač korova ako su u blizini druge osobe, posebno deca, ili kućni ljubimci.
- Imajte u vidu da je rukovalac ili korisnik odgovoran za nezgode izazvane drugim osobama ili njihovoj imovini.
- Uvek nosite zaštitu za oči i sluh, čvrstu obuću i dugačke pantalone kada rukujete čistačem korova.
- Pažljivo pregledajte površinu na kojoj će se čistač korova koristiti i uklonite sve kamenje, grane, žice, kosti i ostale strane predmete.
- Uvek pre korišćenja vizuelno pregledajte proizvod kako biste se uverili da čistač korova nije pohaban ili oštećen. Zamenite pohabanu ili oštećenu četku čistača korova kao komplet da biste sačuvali ravnotežu.
- Koristite samo rezervne delove i pribore koji su preporučeni od strane proizvođača.
- Čistač korova koristite samo po dobrom osvetljenju.
- Vodite računa o osloncu na nagibima.
- Nemojte trčati dok koristite čistač korova.
- Budite izuzetno pažljivi prilikom povlačenja čistača korova ka sebi.
- Uverite se da se čistač korova zaustavio pre prelaska preko površina koje nisu travnate i prilikom transporta čistača korova.
- Proizvod koristite samo sa pravilno postavljenim i neoštećenim bezbednosnim štitičnikom.
- Nemojte menjati podešavanja regulatora motora ili prekoračiti brzinu motora.
- Pažljivo pokrenite čistač korova prateći uputstva i držite ga dalje od motora.
- Nemojte pokretati čistač korova kada druga osoba stoji ispred njega.
- Nemojte stavljati šake i stopala blizu ili ispod delova koji rotiraju.
- Uvek isključite motor i iskopčajte utikač iz utičnice u sledećim slučajevima:
  - da biste otklonili blokadu u čistaču korova
  - da biste pregledali, očistili ili radili na čistaču korova
  - da biste pregledali i popravili čistač korova nakon što je udario o strani predmet
  - da biste pregledali čistač korova u slučaju pojave abnormalnih vibracija
- Redovno pritežite sve zavrtnje kako biste izbegli labavljenje i opuštanje.
- Da biste smanjili opasnost od požara, održavajte čistač korova tako da na njemu ne bude trave, lišća i prekomerne masti.
- Zamenite istrošene ili oštećene delove.
- Nemojte pokušavati da popravite čistač korova ako za to niste stručni.

## 1.3. Dodatne bezbednosne napomene

### 1.3.1. Namena

**GARDENA bežični čistač korova** namenjen je za uklanjanje korova sa spojeva između popločanih površina i panela u privatnim baštama i na parcelama.

Proizvod nije prikladan za kontinuirani rad (profesionalni rad).

### 1.3.2. Bezbednosne napomene za baterije i punjače baterija



**Pročitajte sve bezbednosne napomene i instrukcije.**

Propusti kod pridržavanja bezbednosnih napomena i instrukcija mogu dovesti do električnog udara ili izbijanja požara odnosno ozbiljnih povreda.

**Čuvajte ovo uputstvo na sigurnom mestu.** Koristite punjač baterije samo ako ste upoznati sa svim njegovim funkcijama i ako ste sposobni da ih sprovedete bez ograničenja ili ako ste dobili odgovarajuća uputstva.

→ **Nemojte da koristite proizvod u oblastima u kojima postoji opasnost od eksplozije.**

→ **Nadgledajte decu u toku upotrebe, čišćenja i održavanja.** Time se osigurava da se deca neće igrati punjačem baterije.

→ **Punite samo litijum-jonske baterije sistema POWER FOR ALL tipa PBA 18V kapaciteta 1,5 Ah i više (5 baterijskih ćelija ili više).** Napon baterije mora da odgovara naponu punjenja punjača baterije. Nemojte da puniti nepunjive baterije.

U suprotnom postoji rizik od požara i eksplozije.

→  **Nemojte izlagati punjač baterije kiši ili vlazi.** Ako voda prodre u mašinu, povećaće se opasnost od strujnog udara.

→ **Održavajte punjač baterije čistim.** U slučaju zaprljanja postoji opasnost od strujnog udara.

→ **Pre svake upotrebe proverite punjač baterije, kabl i utikač.** Nemojte da koristite punjač baterije ako uočite oštećenje. Nemojte sami da otvarate punjač baterije. Pobrinite se da sve popravke obavlja samo kvalifikovano osoblje uz isključivo korišćenje originalnih rezervnih delova. Oštećeni punjači baterija, kablovi i utikači povećavaju rizik od strujnog udara.

→ **Nemojte rukovati punjačem baterija na lako zapaljivim površinama (npr. papir, tekstili i sl.) ili u okruženjima u kojima može lako doći do požara.** Postoji opasnost od požara zbog toga što se punjač baterije zagreva u toku rada.

→ **Nemojte pokrivati ventilacione otvore na punjaču baterije.** U suprotnom, punjač baterije može da se pregreje što će izazvati nepravilan rad.

→ **Koristite samo punjače baterija koje su preporučili proizvođači za punjenje baterija.**

Punjač baterija koji je odgovarajući za jedan tip baterije može stvoriti rizik od požara kada se koristi sa drugom baterijom.

→ **Isto tako, isparenja mogu izaći ako je baterija oštećena ili se koristi nepropisno.**

Vodite računa da prostor ima dobru ventilaciju i zatražite medicinsku pomoć ako doživite štetne efekte. Isparenja mogu da iritiraju respiratorni trakt.

→ **U opasnim uslovima, tečnost može da prsne iz baterije. Izbegavajte kontakt.** U slučaju nehotičnog kontakta isperite vodom. Ako tečnost dospe u oči, zatražite i lekarsku pomoć. Tečnost koja iscuri iz baterija može da nadraži kožu i izazove opekotine.

→ Ako je potrebno zameniti kabl za povezivanje, to se mora obaviti u servisnom centru kompanije GARDENA ili od strane ovlašćenog servisnog centra za obavljanje servisiranja nakon prodaje za GARDENA mašine kako bi se izbegle opasnosti povezane sa bezbednošću.

→ **Ove bezbednosne napomene se odnose samo na litijum-jonske baterije sistema POWER FOR ALL PBA 18V.**

Koristite bateriju samo sa proizvodima proizvođača iz sistema POWER FOR ALL. Samo tako ćete da zaštitite bateriju od opasnog preopterećenja.

→ **Koristite samo punjače baterija koje su preporučili proizvođači za punjenje baterija.**

Punjač baterija koji je odgovarajući za jedan tip baterije može stvoriti rizik od požara kada se koristi sa drugom baterijom.

→ **Baterija se isporučuje delimično napunjena.** Da biste osigurali pune radne karakteristike baterije, u potpunosti napunite bateriju u punjaču baterije pre korišćenja prvi put.

→ Držite baterije van domašaja dece.

→ **Nemojte otvarati bateriju.** Postoji opasnost od kratkog spoja.

→ **Isparenja mogu izaći ako je baterija oštećena ili se koristi nepropisno. Baterija se može zapaliti ili eksplodirati.**

Vodite računa da prostor ima dobru ventilaciju i zatražite medicinsku pomoć ako doživite štetne efekte. Isparenja mogu da iritiraju respiratorni trakt.

→ **U slučaju nepravilne upotrebe ili oštećenja baterije može da dođe do prskanja zapaljive tečnosti iz nje. Izbegavajte kontakt.** U slučaju nehotičnog kontakta isperite vodom. Ako tečnost dospe u oči, zatražite i lekarsku pomoć. Tečnost koja iscuri iz baterija može da nadraži kožu i izazove opekotine.

→ **Ako je baterija oštećena, tečnost može da iscuri i navlaži susedne predmete. Proverite neposredno okruženje.** Očistite ili zamenite predmete na koje je dospela tečnost iz baterije.

→ **Ne pravite kratak spoj baterije. Držite male metalne predmete, kao što su spajalice, metalni novac, ključevi, ekseri ili zavrtnji, dalje od nekorišćenih punjivih baterija, kako biste izbegli moguće premošćenje kontakata baterije.**

Kratak spoj između kontakata baterije može da rezultira opekotinama ili požarom.

→ **Nakon korišćenja kontakti baterije mogu da budu vrela. Prilikom uklanjanja baterije obratite pažnju na vrela kontakte.**

→ **Baterija može da se ošteti oštrim predmetima kao što su ekser ili odvijač ili usled spoljne sile.** Može da nastane unutrašnji kratak spoj koji može da izazove požar, dimljenje, eksploziju ili pregrevanje baterije.

→ **Nemojte servisirati oštećene baterije.** Sve radove na održavanju baterija treba da izvodi isključivo proizvođač ili ovlašćena servisna služba.

→  **Zaštitite bateriju od toplote, uključujući dugotrajnu izloženost sunčevom svetlu, kao i od vatre, prljavštine, vode i vlage.**

Postoji rizik od eksplozije i kratkog spoja.

→  **Koristite i skladištite bateriju samo na temperaturama okoline između -20 °C i +50 °C.** Tokom leta nemojte da ostavljate bateriju u automobilu. Na temperaturama ispod 0 °C, radne karakteristike mogu da budu smanjene u zavisnosti od uređaja.

→ **Punite bateriju samo na temperaturi okoline između 0 °C i +35 °C.** Punjenje izvan ovog temperaturnog opsega može da ošteti bateriju i povećati rizik od požara.

→ **Nakon upotrebe sačekajte najmanje 30 minuta da se baterija ohladi pre njenog punjenja ili skladištenja.**

### 1.3.3. Dodatne napomene u pogledu električne bezbednosti

#### **OPASNOST!**

##### **Rizik od srčanog zastoja**

Ovaj proizvod generira elektromagnetno polje pri radu. Ovo elektromagnetno polje može da utiče na funkcionisanje aktivnih ili pasivnih medicinskih implantata (npr. pejsmejker) i da izazove ozbiljne ili smrtonosne povrede.

- Pre upotrebe ovog proizvoda, konsultujte svog lekara i proizvođača implantata.
- Uklonite bateriju ako ne koristite proizvod.

- Nemojte izlagati bateriju i punjač baterije kiši ili vlazi.
- Izbegavajte prekomerno korišćenje proizvoda kako biste sprečili pregrevanje motora i baterije.
- U hitnom slučaju, odmah izvadite bateriju.

### 1.3.4. Dodatne napomene u pogledu lične bezbednosti

#### **OPASNOST!**

##### **Rizik od gušenja**

Manji delovi mogu da se lako progutaju. Postoji rizik od gušenja male dece od poliuretanske vreće.

- Tokom sklapanja proizvoda držite malu decu daleko.

- Koristite samo originalne GARDENA pribore. *Neodgovarajuće četke mogu dovesti do povećanog rizika od nepravilnosti na četkama ili odbacivanja predmeta.*
- Proizvod koristite samo kada je bezbednosni štitičnik postavljen.
- Nemojte dodirivati pokretne delove.
- Nemojte koristiti proizvod do granica zamora ili iscrpljenosti.
- Uvek obavite kratak probni rad pre upotrebe da biste proverili moguće efekte na površine popločanog kamena ili panela.

## 2. MONTAŽA

#### **OPASNOST!**

##### **Rizik od povrede**

Ako se proizvod nehotice pokrene, može doći do nanošenja povreda osobama od strane čistača korova.

- Izvadite bateriju pre sklapanja proizvoda.
- Nemojte dodirivati pokretne delove.

### 2.1. Obim isporuke

	art. 14820-20	art. 14820-55
Bežični čistač korova	x	x
Četka sa čeličnom žicom	x	x
Punjač baterije	x	-
Baterija (2 Ah)	x	-
Uputstvo za upotrebu	x	x

Čistač korova se isporučuje prethodno sklopljen.

### 2.2. Zamena četke [Sl. A1]

**GARDENA rezervni delovi** mogu da se nabave kod **GARDENA prodavca** ili u **GARDENA servisnom centru**.

Dostupne su dve GARDENA četke čistača korova:

- **GARDENA četka sa čeličnom žicom, art. 14821:** Za velika zaprljanja u spojevima na otpornim površinama.
- **GARDENA najlonska četka, art. 14822:** za nežno čišćenje površina sklonih ogrebotinama.

→ Koristite samo originalne **GARDENA četke za čistač korova**.

Nosite zaštitne rukavice da se ne biste povredili četkom čistača korova.

1. Otpustite imbus zavrtnj ① pomoću imbus ključa (širina 4 mm) **okretanjem u smeru kazaljke na satu (levi navoj)**.
2. Uklonite imbus zavrtnj ① zajedno sa podloškom ② iz držača četke čistača korova ④.
3. Povucite četku čistača korova ③ bočno iz držača četke čistača korova ④ i povucite četku čistača korova ③ nadole i iz bezbednog štitičnika ⑤. Dok to radite, uverite se da držač četke čistača korova ④ ostaje na osi.

4. Gurnite željenu novu četku čistača korova ③ u bezbednosni štitičnik odozdo ⑤ i postavite četku čistača korova ③ u držač četke čistača korova ④.
5. Postavite podlošku ② na držač četke čistača korova ④.
6. Umetnite imbus zavrtnj ① u držač četke čistača korova ④.
7. Čvrsto pritegnite imbus zavrtnj ① u držaču četke čistača korova ④ pomoću imbus ključa (širina 4 mm) **okretanjem suprotno smeru kazaljke na satu (levi navoj)**.

## 3. UPUTSTVO ZA RUKOVANJE

#### **OPASNOST!**

##### **Rizik od povrede**

Ako se proizvod slučajno pokrene, može doći do nanošenja povreda osobama od strane čistača korova.

- Izvadite bateriju pre podešavanja proizvoda.

### 3.1. Punjenje baterije [Sl. O1/O2/O3]

#### **OPREZ!**

##### **Oštećenje imovine**

Ako napon izvora napajanja ne odgovara specifikacijama na natpisnoj pločici punjača baterije, punjač baterije se može oštetiti.

- Pazite na napon električne mreže.

#### **OPASNOST!**

##### **Rizik od povrede**

Prilikom umetanja baterije možete priklestiti prste.

- Pazite na prste.

Proces pametnog punjenja automatski detektuje status napunjenosti baterije i puni je koristeći optimalnu struju punjenja u zavisnosti od temperature baterije i napona baterije. Time se štiti baterija i održava potpuno napunjenom kada je stavljena u punjač baterije.

1. Pritisnite dugme za otpuštanje baterije ① i uklonite bateriju ② iz ležišta ③.

2. Povežite punjač baterije ④ na strujnu utičnicu.

3. Povucite punjač baterije ④ na bateriju ②.

*Kada indikator punjenja baterije ⑤ na punjaču baterije trepće zeleno, baterija se puni.*

*Kada indikator punjenja baterije ⑤ na punjaču baterije neprekidno svetli zeleno, baterija je potpuno napunjena (vreme punjenja, pogledajte 7. TEHNIČKI PODACI).*

4. U redovnim intervalima proveravajte status punjenja tokom punjenja.

5. Kada je baterija ② potpuno napunjena, baterija se može ② iskopčati sa ④ punjača baterije.

### 3.2. Šta označavaju indikatorski elementi

#### 3.2.1 Indikator punjenja baterije na punjaču baterije [Sl. O3]

**Trepćuće svetlo indikatora punjenja baterije** ⑤



Dok se baterija puni, indikator punjenja baterije trepćuće svetli ⑤.

**Napomena:** Ciklus punjenja se može izvršiti samo ako je temperatura baterije unutar dozvoljenog temperaturnog opsega punjenja, pogledajte 7. TEHNIČKI PODACI.

**Indikator punjenja baterije svetli neprekidno** ⑥



**Neprekidno svetlo** na indikatoru punjenja baterije ⑥ ukazuje da je baterija sasvim napunjena ili da je temperatura baterije izvan dozvoljenog temperaturnog raspona za punjenje pa zato ne može da se puni. Čim se postigne dozvoljeni temperaturni raspon, baterija će se puniti.

Ako baterija nije umetnuta **neprekidno svetlo** na indikatoru punjenja baterije ukazuje ⑥ da je mrežni priključak uključen u mrežnu utičnicu i da je punjač baterije spreman za upotrebu.

#### 3.2.2 Indikator statusa punjenja baterije ⑦ na proizvodu [Sl. O4/O7]

Nakon pokretanja proizvoda, indikator statusa punjenja baterije ⑦ se prikazuje 5 sekundi.

Indikator statusa punjenja baterije	Status punjenja baterije
Ⓔ, Ⓕ i Ⓖ svjetli zeleno	67% – 100% napunjeno
Ⓔ i Ⓕ svjetli zeleno	34% – 66% napunjeno
Ⓔ svjetli zeleno	11% – 33% napunjeno
Ⓔ trepće zeleno	0% – 10% napunjeno

### Napunite bateriju kada LED Ⓔ trepće zeleno.

Ako LED indikator greške Ⓖ svjetli ili trepće, pogledajte „6. OTKLANJANJE GREŠAKA“.

### 3.3. Radni položaj [Sl. O5]

→ Držite bežični čistač korova u uspravnom položaju sa jednom rukom na ručki Ⓔ i drugom rukom na pomoćnoj ručki Ⓕ.

### 3.4. Podešavanje položaja pomoćne ručke [Sl. O6]

#### **OPASNOST!** Rizik od povrede

Podešavanje pomoćne ručke predstavlja rizik od ukleštenja prstiju.  
→ Pazite na prste kada podešavate pomoćnu ručku.

Položaj pomoćne ručke može da se postepeno prilagodi vašoj visini.

Kada je bežični čistač korova pravilno podešen za vašu visinu, vaše držanje će biti uspravno i čistač korova će dodirivati površinu koju treba očistiti u radnom položaju.

1. Povucite polugu Ⓔ.
2. Okrenite pomoćnu ručku Ⓕ u željeni položaj.
3. Ponovo otpustite polugu Ⓔ dok se ne završi.

### 3.5. Podešavanje dužine osovine [Sl. O6]

#### **OPASNOST!** Rizik od povrede

Kada je osovina u potpunosti uvučena (položaj za transport), ručka je previše blizu četkama.  
→ Pokrenite bežični čistač korova samo sa izvučenom osovinom.

Dužina osovine se može kontinuirano podešavati kako bi se prilagodila visini tela.

1. Otpustite steznu čauru Ⓕ.
2. Izvucite osovinu Ⓕ na željenu dužinu.
3. Ponovo zategnite steznu čauru Ⓕ.

### 3.6. Pokretanje/zaustavljanje bežičnog čistača korova [Sl. O1/O5/O7]

#### **OPASNOST!** Rizik od smrtnog ishoda

Ako oštete kablove koji nisu neposredno vidljivi dok koristite proizvod, to može dovesti do povrede ili smrtnog ishoda.

- Proverite radno mesto u pogledu skrivenih kablova pre nego što počnete da koristite proizvod. Uklonite ih ako je potrebno.
- Pobrinite se da se prisutne osobe nalaze na bezbednoj udaljenosti.
- Nosite sigurnosnu obuću.

#### **OPASNOST!** Rizik od povrede

Ako se proizvod ne zaustavi kada se pokretačka poluga otpusti, može doći do povrede.

- Ne premošćavajte bezbednosne uređaje i prekidače. Tako recimo pokretačku polugu nemojte pričvršćivati za ručku.

#### **OPASNOST!** Rizik od povrede

Ako se proizvod koristi bez bezbednosnog štitnika, vi i prisutne osobe možete biti povređeni od predmeta koji lete.

- Proizvod koristite samo kada je bezbednosni štitnik postavljen.
- Nosite zaštitne naočare.
- Pobrinite se da se prisutne osobe nalaze na bezbednoj udaljenosti.

#### **OPASNOST!** Rizik od povrede

Buka tokom rada proizvoda može vam oštetiti sluh.  
→ Nosite zaštitu za sluh prilikom korišćenja ovog proizvoda.

### 3.6.1 Pokretanje čistača korova

1. Pre nego što počnete sa radom, proverite da li ima malog kamenja u četkama čistača korova. Uklonite ih ako ih ima.
2. Umetnite bateriju Ⓔ u držač baterije Ⓕ dok ne čujete da je nalegla na svoje mesto.
3. Postavite bežični čistač korova paralelno sa vodećim točkom i četkom na spoj koji se čisti. Držite bežični čistač korova pod radnim uglom i uverite se da je gumena ivica na zaštitnoj haubi tik iznad zemlje.
4. Pritisnite sigurnosnu bravu Ⓕ jednim prstom i držite bežični čistač korova jednom rukom na ručki Ⓔ i drugom rukom na pomoćnoj ručki Ⓕ.
5. Povucite pokretačku polugu Ⓕ ka ručki Ⓔ.

Bežični čistač korova će se pokrenuti i indikator statusa punjenja baterije Ⓕ biće prikazan 5 sekundi.

### 3.6.2 Zaustavljanje čistača korova

1. Otpustite pokretačku polugu Ⓕ.  
Bežični čistač korova se zaustavlja.
2. Pritisnite dugme za otpuštanje baterije Ⓕ i uklonite bateriju Ⓔ iz ležišta Ⓕ.

### 3.7. Podešavanje brzine rotacije čistača korova [Sl. O7]

Možete varijabilno da podešavate brzinu rotacije čistača korova od **min. 700** do **maks. 1800 o/min**.

→ Okrenite regulator snage Ⓕ na željeni položaj.

## 4. ODRŽAVANJE

#### **OPASNOST!** Rizik od povrede

Ako se proizvod nehotice pokrene, može doći do nanošenja povreda osobama od strane čistača korova.  
→ Izvadite bateriju pre servisiranja proizvoda.  
→ Nemojte dodirivati pokretne delove.

### 4.1. Čišćenje čistača korova [Sl. M1]

#### **OPASNOST!** Rizik od povrede i oštećenja imovine

Ako proizvod ne čistite propisno to može uzrokovati povrede osoba i oštećenje proizvoda.  
→ Nemojte da koristite vodu ili vodeni mlaz (posebno mlaz vode pod visokim pritiskom) za čišćenje proizvoda.  
→ Nemojte da koristite hemikalije, uključujući benzin i rastvarače, za čišćenje proizvoda. Neke od ovih supstanci mogu uništiti važne plastične delove.

Ventilacioni otvori moraju uvek biti čisti.

1. Očistite bežični čistač korova vlažnom krpom.
2. Očistite ventilacione otvore Ⓕ mekom četkom. Nemojte koristiti odvijaću.
3. Sve pokretne delove čistite nakon svake upotrebe.

### 4.2. Zamena četke

Ako kućište bežičnog čistača korova dodirne tlo tokom čišćenja spojeva zbog istrošenosti, četka se mora zameniti.

→ Zamenite četku (pogledajte „2.2. ZAMENA ČETKE“).

### 4.3. Čišćenje baterije i punjača baterije

**OPASNOST!**  
**Rizik od povrede**  
 Prilikom umetanja baterije možete priklestiti prste.  
 → Pazite na prste.

Površina i kontakti baterije i punjača baterije moraju biti čisti i suvi pre povezivanja baterije na punjač baterije.

→ Nemojte koristiti tekuću vodu.

#### 4.3.1 Čišćenje baterije

Nemojte da koristite hemijske supstance za čišćenje baterije.

→ Pomoću meke, čiste i suve četke očistite ventilacione otvore i kontakte na bateriji s vremena na vreme.

#### 4.3.2 Čišćenje punjača baterije

→ Pomoću meke i suve krpe očistite kontakte i plastične delove.

## 5. SKLADIŠTENJE

### 5.1. Rashodovanje

**Proizvod morate da čuvate van domašaja dece.**

1. Nakon upotrebe sačekajte da se baterija ohladi pre njenog punjenja ili skladištenja.
2. Izvadite bateriju.
3. Napunite bateriju.
4. Očistite čistač korova, bateriju i punjač baterije (pogledajte 4. ODRŽAVANJE).
5. Skladištite čistač korova, bateriju i punjač baterije na suvom, zatvorenom mestu zaštićenom od mraza.
6. Nemojte skladištiti čistač korova u uspravnom položaju tako da stoji na četki.

*Time će se sprečiti deformacija četke.*

## 6. OTKLANJANJE GREŠAKA

**OPASNOST!**  
**Rizik od povrede**  
 Ako se proizvod nehotice pokrene, može doći do nanošenja povreda osobama od strane čistača korova.  
 → Izvadite bateriju pre servisiranja proizvoda.  
 → Nemojte dodirivati pokretne delove.

Problem	Mogući uzrok	Rešenje
<b>Čistač korova je blokiran.</b>	Začepljenje blokira čistač korova.	→ Uklonite začepljenje.
<b>Zaštitni poklopac ⑤ je oštećen.</b>	Zaštitni poklopac ⑤ ima naprsline ili rupe.	→ Zamenite zaštitni poklopac ⑤. → U tu svrhu se obratite GARDENA servisnom centru.
<b>Čistač korova ne uklanja korov kako treba ili vibrira.</b>	Četka čistača korova je istrošena.	→ Zamenite četku čistača korova.
<b>Čistač korova se ne zaustavlja.</b>	Pokretačka poluga se zaglavila.	→ Izvadite bateriju pa otkočite pokretačku polugu.
<b>Čistač korova se ne pokreće ili se ne zaustavlja.</b> <b>LED indikator ④ trepće zeleno [SI. 04].</b>	Baterija je prazna.	→ Napunite bateriju.

Problem	Mogući uzrok	Rešenje
<b>Čistač korova se ne pokreće ili se ne zaustavlja.</b> <b>LED indikator greške ④ svetli crveno [SI. 04].</b>	Temperatura baterije je van dozvoljenog raspona.	→ Sačekajte da temperatura baterije ponovo bude između 0 °C i +45 °C.
	Između kontakata baterije ima kapljica vode ili vlage.	→ Suvom krpom obrišite kapljice vode ili vlagu.
	Začepljenje blokira motor.	→ Uklonite začepljenje.
<b>Čistač korova se ne pokreće ili se ne zaustavlja.</b> <b>LED indikator greške ④ trepće crveno [SI. 04].</b>	Proizvod je oštećen.	→ Obratite se servisnom centru kompanije GARDENA.
<b>Čistač korova se ne pokreće ili se ne zaustavlja.</b> <b>LED indikator greške ④ ne svetli [SI. 04].</b>	Baterija nije potpuno stavljena u držač baterije.	→ Umetnite bateriju u držač baterije do kraja dok ne čujete da je nalegla na svoje mesto.
	Baterija je oštećena.	→ Zamenite bateriju.
	Proizvod je oštećen.	→ Obratite se servisnom centru kompanije GARDENA.
<b>Ciklus punjenja nije moguć.</b>	Baterija nije (pravilno) stavljena.	→ Pravilno stavite bateriju na punjač baterije.
<b>Indikator punjenja baterije ④ stalno svetli zeleno.</b>	Kontakti baterije su prljavi.	→ Očistite kontakte baterije (npr. višestrukim vađenjem i umetanjem baterije). → Po potrebi zamenite bateriju.
	Temperatura baterije je izvan dozvoljenog opsega za punjenje.	→ Sačekajte da temperatura baterije ponovo bude između 0 °C i +45 °C.
	Baterija je oštećena.	→ Zamenite bateriju.
<b>Ciklus punjenja nije moguć.</b>	Strujni utikač punjača baterije nije ispravno utaknut.	→ Utaknite strujni utikač do kraja u utičnicu.
<b>Indikator punjenja baterije ④ ne svetli.</b>	Utičnica, kabl mrežnog napajanja ili punjač baterije su oštećeni.	→ Proverite napon strujne mreže. Ako je potrebno, neka punjač baterije proveriti ovlašćeni prodavac ili servisni centar kompanije GARDENA.

### Napomena:

Popravke mogu obavljati samo GARDENA servisni centri ili specijalizovani ovlašćeni zastupnici kompanije GARDENA.

→ Obratite se GARDENA servisnom centru u slučaju ostalih kvarova (pogledajte poledinu).

## 7. TEHNIČKI PODACI

Bežični čistač korova	Jedinica	Vrednost (art. 14820)
<b>Brzina okretanja četke (min. / maks.)</b>	o/min	700–1800
<b>Prečnik četke od čelične žice</b>	mm	110
<b>Težina (bez baterije)</b>	kg	2,2
<b>Nivo zvučnog pritiska <math>L_{PA}^{(1)}</math></b>		67
<b>Nesigurnost <math>k_{PA}</math></b>	dB	3
<b>Nivo zvučne snage <math>L_{WA}^{(2)}</math></b>		
<b>mereno/garantovano</b>		87 / 90
<b>Nesigurnost <math>k_{WA}</math></b>	dB(A)	3
<b>Vibracija na šaci/ ruci <math>a_{vhv}^{(1)}</math></b>		≤ 2,5
<b>Nesigurnost <math>k_{vhv}</math></b>	m/s <sup>2</sup>	1,5

Metode merenja u skladu sa:

1) EN 62841-4-4 2) RL 2000/14/EZ / S.I. 2001 br.1701



**Napomena:** Navedena vrednost emisije vibracija je izmerena u skladu sa standardizovanom metodom ispitivanja i može se koristiti za upoređivanje električnih alata jedan sa drugim. Ova vrednost može da se koristi i za preliminarnu procenu izloženosti. Vrednost emisije vibracija može da se razlikuje tokom upotrebe električnog alata u zavisnost od načina na koji se alat koristi. Kao vid bezbednosne mere, ne treba da radite sa mašinom duže od jednog sata bez pauze.

Sistemska baterija PBA 18V 2,0 Ah W-B	Jedinica	Vrednost (art. 14902)
Napon baterije	V (DC)	18
Kapacitet baterije	Ah	2,0
Ukupan broj ćelija (litijum-jon)		5
Prikladni punjači za baterije sistema POWER FOR ALL	AL 1810 CV/AL 1815 CV/AL18V-20/AL 1830 CV/AL 1880 CV	
Punjač baterije AL 1810 CV P4A	Jedinica	Vrednost (art. 14900)
Mrežni napon	V (AC)	220–240
Mrežna frekvencija	Hz	50–60
Nominalna snaga	W	26
Napon punjenja baterije	V (DC)	18
Maks. jačina struje punjenja baterije	mA	1000
Vreme punjenja baterije (pribl.)		
PBA 18V 2,0Ah W-B	min.	115
PBA 18V 2,5Ah W-B	min.	136
PBA 18V 4,0Ah W-C	min.	228
Dozvoljen temperaturni raspon za punjenje	°C	0–35
Težina u skladu sa EPTA procedurom 01:2014	kg	0,17
Klasa zaštite		□ / II
Odgovarajuće baterije sistema POWER FOR ALL		PBA 18V

## 8. PRIBOR / REZERVNI DELOVI

GARDENA četka čistača korova sa čeličnom žicom	Kao zamena za istrošenu četku sa čeličnom žicom.	art. 14821
GARDENA najlonska četka čistača korova	Kao zamena za istrošenu najlonsku četku.	art. 14822
Baterija sistema GARDENA P4A PBA 18V/45 P4A PBA 18V/72	Baterija za produženje vremena rada ili za zamenu.	art. 14903 art. 14905
GARDENA brzi punjač za baterije AL 1830 CV P4A	Za brzo punjenje baterija sistema POWER FOR ALL PBA 18V..W-..	art. 14901

## 9. GARANCIJA/SERVIS

### 9.1. Registracija proizvoda

Registrujte proizvod na stranici [gardena.com/registration](http://gardena.com/registration).

### 9.2. Servis

Pronađite aktuelne kontakt informacije našeg servisnog centra na zadnjoj stranici i na mreži:

- <https://www.gardena.com/int/support/advice/contact/>

## 10. ODLAGANJE

### 10.1. Odlaganje čistača korova

(u skladu sa Direktivom 2012/19/EU/S.I. 2013 br. 3113):



Proizvod se ne sme odlagati u normalan otpad iz domaćinstva. Mora biti odložen u skladu sa lokalnim propisima o zaštiti životne sredine.

#### VAŽNO!

→ Odložite proizvod preko ili uz pomoć lokalnog sabirnog centra za reciklažu.

### 10.2. Odlaganje baterije:



Baterija sadrži litijum-jonske ćelije koje po isteku radnog veka treba odložiti odvojeno od običnog otpada iz domaćinstva.

Li-ion

#### VAŽNO!

1. Ispraznite u potpunosti litijum-jonske ćelije (obratite se servisnom centru kompanije GARDENA).
2. Osigurajte da kontakti litijum-jonske ćelije ne dovedu do kratkog spoja tako što ćete preko njih zalepiti traku.
3. Propisno odložite u otpad litijum-jonske ćelije ili to obavite preko centra za reciklažu.

## sv Batteridreven ogräsborste EasyWeed 1800/18 V P4A

### Översättning av originalinstruktionerna.

1. SÄKERHETSVARNINGAR	145
2. MONTERING	147
3. ANVÄNDNING	148
4. UNDERHÅLL	149
5. FÖRVARING	149
6. FELSÖKNING	149
7. TEKNISKA DATA	150
8. TILLBEHÖR/RESERVEDLAR	150
9. GARANTI/SERVICE	150
10. KASSERING	150

## 1. SÄKERHETSVARNINGAR

### 1.1. Symboler på produkten



→ Läs bruksanvisningen.



→ Använd hörselskydd och skyddsglasögon.



→ Utsätt inte produkten för regn.



→ Håll kringstående på avstånd.



→ Se upp för flygande föremål.



→ Ta ut batteriet före rengöring eller underhåll.



→ Använd skyddsskor.



→ Se upp för vassa borstar. Borstarna fortsätter att snurra efter avstängning.

## 1.2. Allmänna säkerhetsinstruktioner

### 1.2.1. Allmänna maskinsäkerhetsvarningar



#### **VARNING!**

**Gå igenom alla säkerhetsvarningar, instruktioner, illustrationer och specifikationer som medföljer maskinen. Om du inte följer säkerhetsvarningarna och -instruktionerna kan det leda till elektriska stötar, brand och/eller allvarliga personskador.**

Spara alla varningar och instruktioner som referens.

Termen "maskin" som används i säkerhetsvarningarna avser nätströmsdrivna (sladdanslutna) maskiner och batteridrivna (sladdlösa) maskiner.

#### 1) Säkerhet i arbetsområdet

a) Håll arbetsområdet rent och väl upplyst. Röriga eller mörka arbetsområden kan leda till olyckor.

b) Använd inte maskinen i explosiva miljöer, t.ex. där det finns brandfarliga vätskor, gaser eller damm. Gnistor från maskiner kan antända damm eller ångor.

c) Håll barn och kringstående på avstånd när du använder maskinen. Du kan förlora kontrollen över maskinen om du blir distraherad.

#### 2) Elsäkerhet

a) Maskinens stickkontakt måste passa i eluttaget. Förändra aldrig stickproppen på något sätt. Använd inga adapterkontakter med jordade maskiner. Oförändrade stickproppar och motsvarande vägguttag minskar riskerna för elektriska stötar.

b) Undvik fysisk kontakt med jordade ytor t.ex. rör, värmare, spisar och kylskåp. Risken för elektriska stötar ökar om kroppen är jordad.

c) Utsätt inte maskiner för regn eller våta förhållanden. Om vatten tränger in i en maskin ökar risken för elstötar.

d) Du får inte missbruka sladden genom att använda den för att bära maskinen, hänga upp den eller dra ut kontakten ur eluttaget. Håll sladden borta från värme, olja, vassa kanter och rörliga delar. Skadade eller trasliga sladdar ökar risken för elektrisk stöt.

e) När du använder en maskin utomhus ska du endast använda förlängningsladdare som är lämpliga för utomhusbruk. Om du använder en sladd för utomhusbruk minskar risken för elektriska stötar.

f) Om det är oundvikligt att använda en maskin i en fuktig miljö måste du använda en jordfelsbrytare. Med jordfelsbrytare minskar risken för elektriska stötar.

#### 3) Personssäkerhet

a) Var på din vakt, var uppmärksam på vad du gör och använd sunt förnuft när du använder en maskin. Använd inte en maskin om du är trött, om du har druckit alkohol eller om du har tagit andra droger eller mediciner. Ett ögonblick av uppmärksamhet när du använder maskiner kan leda till allvarlig personskada.

b) Använd personlig skyddsutrustning och använd alltid skyddsglasögon. Lämplig skyddsutrustning som ansiktsmask, halkfria skyddsskor, skyddshjälm eller hörselskydd minskar risken för personskador.

c) Undvik att starta maskinen oavsiktligt. Säkerställ att maskinen är avstängd innan du ansluter den till eluttaget och/eller batteriet, lyfter upp den eller bär den. Risken för olyckor är stor om du bär maskiner med fngret på strömbrytaren eller tillför ström till maskiner med strömbrytaren påslagen.

d) Avlägsna kalibreringsverktyg eller skiftnycklar innan du slår på maskinen. Ett verktyg eller en skiftnyckel som lämnas kvar i en av maskinens roterande delar kan orsaka personskador.

e) Upprätthåll en bra hållning. Ha alltid ett stadigt fotfäste och god balans. Det ger dig större kontroll över maskinen i oväntade situationer.

f) Använd lämpliga kläder. Använd inte löst sittande kläder eller smycken. Håll hår, kläder och handskar borta från rörliga delar. Lösa kläder, smycken och långt hår kan fastna i rörliga delar.

g) Om enheter för att suga och samla upp damm kan monteras måste de anslutas och användas korrekt. Dammuppsamling kan minska dammrelaterad fara.

h) Se till att du inte invaggas i en falsk känsla av säkerhet och ignorera inte säkerhetsreglerna för maskiner, även om du är bekant med elverket eftersom du har använt det ofta. En slarvig handling kan orsaka allvarlig skada på mindre än en sekund.

#### 4) Använda och sköta om maskinen

a) Överbelasta inte maskinen. Använd den maskin som är rätt för aktuellt syfte. Med rätt maskin utför du ett bättre och säkrare jobb med den hastighet som maskinen är utformad för.

b) Använd inte en maskin som har en defekt strömbrytare. Maskiner som inte kan regleras med strömbrytaren är farliga och måste repareras.

c) Koppla ur stickproppen från strömkällan och/eller ta ut batteriet innan du ställer in maskinen, byter tillbehör eller ställer undan maskinen. Sådana förebyggande säkerhetsåtgärder minskar risken för att maskinen startas oavsiktligt.

d) Håll maskiner som du inte använder utom räckhåll för barn och låt inga personer som inte känner till maskinen eller dessa instruktioner använda maskinen. Maskiner är farliga om de används av ovana användare.

e) Var noggrann när du utför underhåll på maskiner. Kontrollera att rörliga delar ligger i linje och inte kärvar. Kontrollera även om det finns skadade delar eller om det föreligger andra förhållanden som kan påverka maskinens funktion. Se till att skadade delar repareras innan du använder maskinen. Många olyckor sker på grund av att rätt underhåll inte har utförts på maskinerna.

f) Håll skärverktyg vassa och rena. Skärverktyg med vassa eggar som underhålls på rätt sätt kärvar mer sällan och är lättare att styra.

g) Använd maskinen, tillbehör, verktygsdelar osv. i enlighet med dessa instruktioner och ta hänsyn till arbetsförhållandena och det arbete som ska utföras. Användning av maskinen i andra syften än de avsedda kan resultera i en farlig situation.

h) Håll handtag och greppytor torra, rena och fria från olja och fett. Hala handtag och greppytor innebär att det inte är säkert att hantera och styra maskinen i oväntade situationer.

#### 5) Använda och sköta det batteridrivna verktyget

a) Använd endast batteriladdare som rekommenderas av tillverkaren för att ladda batterierna. En laddare som är lämplig för en batterityp kan utgöra en brandrisk när den används med ett annat batteri.

b) Använd endast de avsedda batterierna i maskinerna. Användning av andra batterier kan innebära risk för skada och brand.

c) När batteriet inte används ska det hållas på avstånd från gem, mynt, nycklar, spikar, skruvar och andra små metallföremål som kan skapa en anslutning mellan kontaktarna. Kortslutning av batteriets kontakter kan orsaka brännskador eller brand.

d) Vätska kan läcka ut ur batteriet om det används på fel sätt. Undvik kontakt. Om kontakt inträffar av misstag ska du skölja med vatten. Om du får vätska i ögonen ska du uppsöka läkare. Vätska som sprutar ut från batteriet kan orsaka irritation eller sveda.

e) Använd inte ett skadat eller modifierat batteri. Skadade eller modifierade batterier kan uppvisa oförutsägbart beteende vilket kan leda till brand, explosion eller risk för skada.

f) Utsätt inte ett batteri för eld eller höga temperaturer. De kan explodera om de utsätts för eld eller temperaturer över 130 °C.

g) Följ alla laddningsanvisningar och ladda inte batteriet eller verktyget utanför det temperaturområde som anges i bruksanvisningen. Felaktig laddning eller laddning utanför det tillåtna temperaturområdet kan förstöra batteriet och öka risken för brand.

#### 6) Service

a) Låt endast kvalificerad personal reparera maskinen och använd endast originalreservdelar. På så sätt garanterar du att säkerheten för din maskin upprätthålls.

b) Utför aldrig service på skadade batterier. Allt underhåll av batterier får endast utföras av tillverkaren eller ett auktoriserat servicecenter.

### 1.2.2. Säkerhetsinstruktioner för ogräsborstar

→ Läs instruktionerna noggrant. Se till att ha kunskap om reglerna och korrekt användning av produkten.

→ Låt aldrig barn eller personer som inte känner till dessa instruktioner använda ogräsborsten. Lokala föreskrifter kan ange en åldersgräns för användning.

→ Använd aldrig ogräsborsten om personer, i synnerhet barn eller husdjur finns i närheten.

→ Tänk på att användaren ansvarar för olyckor eller faror för andra människor eller deras egendom.

→ Använd alltid öron- och ögonskydd, rejäla skor och långbyxor när du använder ogräsborsten.

→ Kontrollera området noggrant där ogräsborsten ska användas och rensa bort alla stenar, kvistar, kablar, ben och andra främmande föremål.

→ Inspektera alltid produkten visuellt innan den används för att säkerställa att ogräsborsten inte är slitna eller skadade. Byt ut en slitna eller skadad ogräsborste som ett set för att bevara balansen.

→ Använd endast tillverkarens rekommenderade reservdelar och tillbehör.

→ Använd ogräsborsten endast när belysningen är tillfredsställande.

→ Se alltid till att stå stabilt i slutningar.

→ Spring aldrig när du använder ogräsborsten.

→ Var mycket försiktig när du drar ogräsborsten mot dig.

→ Se till att ogräsborsten har stannat innan du passerar över andra ytor än gräs och när du transporterar ogräsborsten.

→ Använd endast produkten med korrekt monterat och intakt säkerhetsskydd.

→ Ändra inte motorregulatorns inställningar och övervarva inte motorn.

→ Starta ogräsborsten försiktigt enligt instruktionerna och håll den på avstånd från fötterna.

→ Starta inte ogräsborsten när en kringstående står framför den.

→ Placera aldrig händer och fötter intill eller under roterande delar.

→ Stäng alltid av motorn och dra ut kontakten ur eluttaget i följande fall

- för att rensa en blockering från ogräsborsten

- för att inspektera, rengöra eller arbeta på ogräsborsten

- för att inspektera och reparera ogräsborsten efter att den har slagit emot ett främmande föremål

- för att inspektera ogräsborsten i händelse av onormala vibrationer.

→ Dra åt alla skruvar regelbundet för att undvika att de lossnar.

→ Minska brandrisken genom att hålla ogräsborsten fri från gräs, löv och överflödigt fett.

→ Byt ut utslitna eller skadade delar.

→ Försök inte reparera ogräsborsten om du inte har kompetens för att göra det.

### 1.3. Ytterligare säkerhetsvarningar

#### 1.3.1. Avsedd användning

Den sladdlösa GARDENA-ogräsborsten är avsedd för att rensa bort ogräs från fogar mellan stenplattor och -paneler i privata trädgårdar och koloniträdgårdar. Produkten är inte lämplig för kontinuerlig användning (professionellt bruk).

### 1.3.2. Säkerhetsvarningar för batterier och batteriladdare



Läs alla säkerhetsvarningar och säkerhetsinstruktioner.

Om du inte följer säkerhetsvarningarna och -instruktionerna kan det leda till elektriska stötar, brand och/eller allvarliga personskador.

**Spara de här instruktionerna på ett säkert ställe.** Använd batteriladdaren endast om du känner till alla funktioner och kan utföra dem utan begränsning eller har fått lämpliga anvisningar.

- **Använd inte produkten i explosiva miljöer.**
- **Håll uppsikt över barn under användning, rengöring och underhåll.** Detta för att säkerställa att barn inte leker med batteriladdaren.
- **Ladda endast litiumjonbatterier i POWER FOR ALL-systemet typ PBA 18 V med en kapacitet på 1,5 Ah (minst fem battericeller).** Batterispänningen måste stämma överens med batteriladdarens laddnings-spänning. Ladda inte icke laddningsbara batterier. Annars finns det risk för brand och explosion.
-  **Utsätt inte batteriladdaren för regn eller blöta förhållanden.** Om vatten tränger in i en maskin ökar risken för elstötar.
- **Håll batteriladdaren ren.** Smuts utgör en risk för elektriska stötar.
- **Kontrollera alltid batteriladdaren, kabeln och kontakten innan de används. Använd inte batteriladdaren om du upptäcker någon skada. Öppna inte batteriladdaren på egen hand, utan säkerställ att reparationer endast utförs av kvalificerad personal som endast använder originalreservdelar.** Skadade batteriladdare, kablar och kontakter ökar risken för elektriska stötar.
- **Använd inte batteriladdaren på lättantändliga ytor (t. ex. papper, textilier osv.) eller i lättantändliga miljöer.** Det föreligger en risk för brand eftersom batteriladdaren värms upp under laddning.
- **Täck inte över batteriladdarens ventilationsöppningar.** Batteriladdaren kan överhettas och inte längre fungera korrekt.
- **Använd endast batteriladdare som rekommenderas av tillverkaren för att ladda batterierna.** En batteriladdare som är lämplig för en typ av batteri kan utgöra en brandrisk om den används med andra batterier.
- **Ångor kan dessutom läcka ut om batteriet är skadat eller används felaktigt.** Se till att området är välventilerat och kontakta vården om du skulle uppleva några negativa effekter. Ångorna kan irritera andningsorganen.
- **Vid felaktig användning kan vätska spruta ut från batteriet. Undvik kontakt. Om kontakt inträffar av misstag ska du skölja med vatten. Om vätskan kommer i kontakt med dina ögon ska du söka läkarvård.** Vätska som sprutar ut från batteriet kan orsaka irritation eller sveda.
- Om anslutningskabeln behöver bytas ut måste bytet utföras av GARDENA eller ett auktoriserat servicecenter för GARDENA-maskiner för att undvika säkerhetsrisker.
- **Dessa säkerhetsanvisningar gäller endast för litiumjonbatterier i POWER FOR ALL-systemet PBA 18 V.**
- Använd batteriet endast med produkter från POWER FOR ALL-systemtillverkare. Det är det enda sättet att skydda batteriet mot farlig överbelastning.
- **Använd endast batteriladdare som rekommenderas av tillverkaren för att ladda batterierna.** En batteriladdare som är lämplig för en typ av batteri kan utgöra en brandrisk om den används med andra batterier.
- **Batteriet levereras delvis laddat.** I syfte att säkerställa batteriets prestanda ska du ladda batteriet fullständigt i batteriladdaren innan du använder det första gången.
- Förvara batterier utom räckhåll för barn.
- **Öppna inte batteriet.** Det finns en risk för kortslutning.
- **Ångor kan läcka ut om batteriet är skadat eller används felaktigt. Batteriet kan brinna eller explodera.** Se till att området är välventilerat och kontakta vården om du skulle uppleva några negativa effekter. Ångorna kan irritera andningsorganen.
- **Om batteriet används felaktigt eller om det är skadat kan brandfarlig vätska tränga ut ur batteriet. Undvik kontakt med sådan vätska. Om kontakt inträffar av misstag ska du skölja med vatten. Om vätskan kommer i kontakt med dina ögon ska du söka läkarvård.** Vätska som sprutar ut från batteriet kan orsaka irritation eller sveda.
- **Om batteriet är defekt kan vätska läcka ut och väta intilliggande föremål. Kontrollera berörda delar.** Rengör dem eller byt ut dem vid behov.
- **Kortslut inte batteriet.** När batteriet inte används ska du hålla det borta från andra metallföremål, som gem, mynt, nycklar, spikar, skruvar och andra små metallföremål, som kan skapa en anslutning mellan kontaktarna. En kortslutning mellan batterikontaktarna kan leda till brännskador eller brand.
- **Batteriets kontakter kan vara heta efter användning. Var försiktig med de heta kontaktarna när du tar ut batteriet.**
- **Batteriet kan skadas av vassa föremål som spikar och skruvmejslar eller via externa krafter.** En inavändig kortslutning kan inträffa och leda till att batteriet brinner, ryker, exploderar eller överhettas.
- **Utför aldrig underhåll på skadade batterier.** Underhåll på batterier bör endast utföras av tillverkaren eller auktoriserade tjänsteleverantörer.
-  **Skydda batteriet mot värme, inklusive långvarig exponering mot solljus, eld, smuts, vatten och fukt.**  
 Det finns risk för explosion och kortslutning.
- **Använd och förvara batteriet endast i en omgivningstemperatur mellan -20 och +50 °C.** Låt exempelvis inte batteriet ligga kvar i din bil på sommaren. Vid temperaturer <0 °C kan prestanda försämrans beroende på enheten.
- **Ladda batteriet endast vid en omgivningstemperatur mellan 0 och +35 °C.** Laddning utanför detta temperaturområde kan skada batteriet och öka risken för brand.
- **Låt batteriet svalna minst under 30 minuter efter användning innan du laddar eller förvarar det.**

### 1.3.3. Ytterligare elsäkerhetsvarningar



#### FARA!

##### Risk för hjärtstillestånd

Denna produkt genererar ett elektromagnetiskt fält under drift. Detta elektromagnetiska fält kan påverka funktionen hos aktiva eller passiva medicinska implantat (t.ex. pacemakers), vilket kan leda till allvarliga skador eller dödsfall.

- Rådfråga din läkare och tillverkaren av implantatet innan du använder produkten.
- Ta ut batteriet när du inte använder produkten.

- Utsätt inte batteriet och batteriladdaren för regn, vatten eller blöta förhållanden.
- Undvik överdriven användning av produkten för att undvika överhettning av motorn och batteriet.
- Ta omedelbart ut batteriet i en nödsituation.

### 1.3.4. Ytterligare personsäkerhetsvarningar



#### FARA!

##### Risk för kvävning

Små delar kan lätt sväljas. Det finns också risk för att plastpåsen kan orsaka kvävning hos små barn.

- Håll små barn borta medan du monterar produkten.

- Använd endast GARDENA-tillbehör. *Olämpliga borstar kan medföra ökad risk för att borstarna utvecklar fel eller för flygande föremål.*
- Använd produkten endast när säkerhetsskyddet är monterat.
- Vidrör inga rörliga delar.
- Använd inte produkten så att den utsätts för alltför stora påfrestningar som leder till slitage.
- Utför alltid ett litet test före användning för att kontrollera möjliga effekter på stenplattornas eller -panelernas ytor.

## 2. MONTERING



#### FARA!

##### Risk för personskada

Om produkten startar oavsiktligt kan människor skadas av ogräsborsten.

- Ta ut batteriet innan du monterar produkten.
- Vidrör inga rörliga delar.

### 2.1. Leveransomfattning

	Art. 14820-20	Art. 14820-55
Sladdlös ogräsborste	x	x
Stålträdsborste	x	x
Batteriladdare	x	-
Batteri (2 Ah)	x	-
Bruksanvisning	x	x

Ogräsborsten levereras monterad.

### 2.2. Byta ut borsten [bild A1]

GARDENA-reservdelar är tillgängliga hos din GARDENA-återförsäljare eller GARDENA Service.

Två GARDENA-ogräsborstar är tillgängliga:

- **GARDENA ogräsborste med stålträdsborst, art. 14821:** För kraftig nedsmutsning i fogar på tåliga ytor.
- **GARDENA ogräsborste med nylonborst, art. 14822:** För skonsam rengöring på ytor som lätt kan repas.

→ Använd endast en **originalogräsborste från GARDENA**.

Använd skyddshandskar för att undvika att ogräsborsten skadar dig.

1. Lossa insexskruven ① med en insexnyckel (4 mm bredd), genom att vrida medurs (vänstergänga).
2. Ta bort insexskruven ① tillsammans med brickan ② från ogräsborsthållaren ④.
3. Dra ogräsborsten ③ åt sidan från ogräsborsthållaren ④ och dra ogräsborsten ③ nedåt och ut ur säkerhetsskyddet ⑤. Medan du gör det ska du se till att ogräsborsthållaren ④ sitter kvar på axeln.

- Skjut in den önskade nya ogräsborsten ③ i säkerhetsskyddet underifrån ⑤ och placera ogräsborsten ③ på ogräsborsthållaren ④.
- Placera brickan ② på ogräsborsthållaren ④.
- För in insexskruven ① i ogräsborsthållaren ④,
- Skruva in insexskruven ① i ogräsborsthållaren ④ och dra åt den med en insexnyckel (4 mm bredd), genom att vrida **moturs (vänstergänga)**.

### 3. ANVÄNDNING



**Risk för personskada**  
Om produkten startar oavsiktligt kan människor skadas av ogräsborsten.  
→ Ta ut batteriet innan du justerar produkten.

#### 3.1. Ladda batteriet [bild O1/O2/O3]



**Skada på egendom**  
Batteriladdaren kan skadas om strömkällans spänning inte stämmer överens med specifikationerna på batteriladdarens typskylt.  
→ Observera nätspänningen.



**Risk för personskada**  
När du sätter i batteriet kan fingrarna klämmas fast.  
→ Akta fingrarna.

Den smarta laddningsprocessen känner av batteriets laddningsstatus automatiskt och laddar det med optimal laddström beroende på batteriets temperatur och spänning. Detta skyddar batteriet och håller det fulladdat när det förvaras i batteriladdaren.

- Tryck på batteriets frigöringsknapp ① och ta ut batteriet ② ur batterihållaren ③.
- Anslut batteriladdaren ④ till ett eluttag.
- Skjut batteriladdaren ④ på batteriet ②.  
*Batteriet laddas när batteriladdningsindikatorn ⑤ på batteriladdaren blinkar grönt.*  
*Batteriet är fulladdat när batteriladdningsindikatorn ⑥ på batteriladdaren lyser grönt med fast sken (laddningstid, se 7. TEKNISKA DATA).*
- Kontrollera batterikapaciteten med jämna mellanrum under laddning.
- När batteriet ② är fulladdat kan batteriet ② kopplas bort från ④ batteriladdaren.

#### 3.2. Vad indikatorelementen innebär

##### 3.2.1 Batteriladdningsindikator på batteriladdaren [bild O3]

**Blinkande batteriladdningsindikator ⑤**



Laddcykeln anges med att batteriladdningsindikatorn blinkar ⑤.

**Obs!** Laddningscykeln kan endast utföras om batteriets temperatur ligger inom det tillåtna temperaturområdet för laddning, se 7. TEKNISKA DATA.

**Batteriladdningsindikatorn lyser med fast sken ⑥**



Ett **fast sken** på batteriladdningsindikatorn ⑥ anger att batteriet är fulladdat eller att batteriets temperatur ligger utan för det tillåtna temperaturområdet för laddning och därför inte kan laddas. Batteriet laddas så snart det tillåtna temperaturområdet har uppnåtts.

Om batteriet inte är isatt anger ett **fast sken** på batteriladdningsindikatorn ⑥ att stickkontakten sitter i eluttaget och att batteriladdaren är klar att användas.

##### 3.2.2 Batteriladdningsindikator ⑦ på produkten [bild O4/O7]

När produkten har startats lyser batteriladdningsindikatorn ⑦ under fem sekunder.

Batteriladdningsindikator	Batteriladdningsstatus
① ② och ③ lyser grönt	67–100 % laddat
① och ② lyser grönt	34–66 % laddat
① lyser grönt	11–33 % laddat
① blinkar grönt	0–10 % laddat

**Batteriet måste laddas om lampan ⑧ blinkar grönt.**

Om fellampan ⑨ lyser eller blinkar, se 6. FELSÖKNING.

#### 3.3. Arbetsställning [bild O5]

→ Håll den sladdlösa ogräsborsten i upprätt läge, med den ena handen på handtaget ⑩ och den andra handen på extrahandtaget ⑪.

#### 3.4. Justera extrahandtagets läge [bild O6]



**Risk för personskada**  
Justering av extrahandtaget skapar en risk för att klämma fingrarna.  
→ Var försiktig med fingrarna när du justerar extrahandtaget.

Extrahandtagets läge kan justeras stegvis enligt din längd.

När den sladdlösa ogräsborsten är justerad korrekt enligt din längd är din hållning upprätt och då vidrör ogräsborsten ytan som ska rengöras i rätt arbetsställning.

- Dra i spaken ⑫.
- Luta extrahandtaget ⑪ till det önskade läget.
- Släpp spaken ⑫ igen tills den låser fast.

#### 3.5. Justera riggrörets längd [bild O6]



**Risk för personskada**  
När riggröret är helt indraget (transportläge) är handtaget för nära borstarna.  
→ Starta den sladdlösa fogrengöraren endast när riggröret är utdraget.

Riggrörets längd kan justeras kontinuerligt enligt din kroppslängd.

- Lossa klämhylsan ⑬.
- Dra ut riggröret ⑭ till den önskade längden.
- Dra åt klämhylsan ⑬ igen.

#### 3.6. Starta/stoppa den sladdlösa ogräsborsten [bild O1/O5/O7]



**Risk för dödsfall**  
Om du skadar kablar som inte helt synliga när du använder produkten kan det leda till personskada eller dödsfall.  
→ Kontrollera om det förekommer dolda kablar i arbetsområdet innan du använder produkten. Ta bort dem om nödvändigt.  
→ Håll kringstående på avstånd.  
→ Använd skyddsskor.



**Risk för personskada**  
Om produkten inte stannar när startspaken släpps kan människor skadas.  
→ Försök inte koppla förbi säkerhetsanordningar eller strömbrytare. Du ska exempelvis inte montera startspaken på handtaget.



**Risk för personskada**  
Om produkten används utan säkerhetsskydd kan du och andra personer i närheten skadas av flygande delar.  
→ Använd produkten endast när säkerhetsskyddet är monterat.  
→ Använd skyddsglasögon.  
→ Håll kringstående på avstånd.



**Risk för personskada**  
Buller från produkten under användning kan skada din hörsel.  
→ Använd hörselskydd när du använder produkten.

#### 3.6.1 Starta ogräsborsten

- Kontrollera om det förekommer små stenar i ogräsborsten innan du startar. Rensa bort stenarna om det finns några.
- Skjut in batteriet ② i batterihållaren ③ tills du hör att det klickar fast på plats.
- Placera den sladdlösa ogräsborsten parallellt med styrhjulet och borsta den fog som ska rengöras. Håll den sladdlösa ogräsborsten i korrekt arbetsvinkel och se till att gummiläppen på skyddshuven är precis ovanför marken.

- Tryck på säkerhetslåset (11) med ett finger och håll den sladdlösa ogräsborsten med den ena handen på handtaget (6) och den andra handen på extrahandtaget (7).
- Dra startspaken (12) mot handtaget (6).  
*Den sladdlösa ogräsborsten startar och batteriladdningsindikatorn (P) lyser under fem sekunder.*

### 3.6.2 Stoppa ogräsborsten

- Lossa startspaken (12).  
*Den sladdlösa ogräsborsten stannar.*
- Tryck på batteriets frigöringsknapp (A) och ta ut batteriet (B) ur batterihållaren (D).

### 3.7. Justera ogräsborstens rotationshastighet [bild O7]

Du kan justera ogräsborstens rotationshastighet steglöst från **min. 700** till **max. 1 800 varv/minut**.

→ Vrid effektregulatorn (3) till önskat läge.

## 4. UNDERHÅLL



### FARA! Risk för personskada

Om produkten startar oavsiktligt kan människor skadas av ogräsborsten.

- Ta ut batteriet innan du utför service på produkten.
- Vidrör inga rörliga delar.

### 4.1. Rengöra ogräsborsten [bild M1]

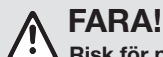

### FARA! Risk för personskada och skada på egendom

Om produkten inte rengörs korrekt kan det leda till personskada och skada på produkten.

- Använd inte vatten eller en vattenstråle (i synnerhet en högtrycksvätt) för att rengöra produkten.
- Använd inte kemikalier, inklusive bensin eller lösningsmedel, för att rengöra produkten. Vissa av dessa ämnen kan förstöra viktiga plastdelar.

Ventilationsöppningarna måste alltid hållas rena.

- Använd en fuktig trasa för att rengöra den sladdlösa ogräsborsten.
- Använd en mjuk borste för att rengöra ventilationsöppningarna (14). Använd inte skruvmejsel.
- Rengör alla rörliga delar efter varje användning.

### 4.2. Byta ut borsten

Om den sladdlösa ogräsborstens hölje kommer i kontakt med marken på grund av slitage under rengöring av fogar måste borsten bytas ut.

→ Byt ut borsten (se 2.2. BYTA UT BORSTEN).

### 4.3. Rengöra batteriet och batteriladdaren



### FARA! Risk för personskada

När du sätter i batteriet kan fingrarna klämmas fast.  
→ Akta fingrarna.

Ytan och kontaktorna på batteriet och batteriladdaren måste vara rena och torra innan batteriet ansluts till batteriladdaren.

→ Använd inte rinnande vatten.

#### 4.3.1 Rengöra batteriet

Använd inga kemiska ämnen vid rengöring av batteriet.

→ Använd en mjuk, ren och torr borste för att rengöra ventilationshålen och kontaktorna på batteriet då och då.

#### 4.3.2 Rengöra batteriladdaren

→ Använd en mjuk, torr trasa för att rengöra kontaktorna och plastdelarna.

## 5. FÖRVARING

### 5.1. Urdrifttagning

Produkten måste förvaras utom räckhåll för barn.

- Låt batteriet svalna efter användning innan du laddar eller förvarar det.
- Ta ut batteriet.
- Ladda batteriet.
- Rengör ogräsborsten, batteriet och batteriladdaren (se 4. UNDERHÅLL).
- Förvara ogräsborsten, batteriet och batteriladdaren på en torr, stängd och frostsäker plats.
- Förvara inte ogräsborsten i upprätt läge på borsten.  
*Detta förhindrar att borsten deformeras.*

## 6. FELSÖKNING



### FARA!

#### Risk för personskada

Om produkten startar oavsiktligt kan människor skadas av ogräsborsten.

- Ta ut batteriet innan du utför service på produkten.
- Vidrör inga rörliga delar.

Problem	Möjlig orsak	Lösning
Ogräsborsten är blockerad.	Ett hinder blockerar ogräsborsten.	→ Avlägsna hindret.
Skyddskåpan (5) är skadad.	Skyddskåpan (5) har sprickor eller hål.	→ Byt ut skyddskåpan (5). → Kontakta GARDENA Service för att få hjälp med detta.
Ogräsborsten rengör inte korrekt eller också vibrerar den.	Ogräsborsten är sliten.	→ Byt ut ogräsborsten.
Ogräsborsten stannar inte.	Startspaken har fastnat.	→ Ta ut batteriet och lossa startspaken.
Ogräsborsten startar eller stannar inte. <i>Lampan (1) blinkar grönt [bild O4].</i>	Batteriet är urladdat.	→ Ladda batteriet.
Ogräsborsten startar eller stannar inte. <i>Fellampan (W) lyser rött [bild O4].</i>	Batteritemperaturen ligger utanför det tillåtna området.	→ Vänta tills batteritemperaturen ligger mellan 0 °C och +45 °C igen.
	Det förekommer vattendroppar eller fukt mellan batterikontaktarna.	→ Använd en torr trasa för att avlägsna vattendroppar eller fukt.
	Ett hinder blockerar motorn.	→ Avlägsna hindret.
Ogräsborsten startar eller stannar inte. <i>Fellampan (W) blinkar rött [bild O4].</i>	Produkten är skadad.	→ Kontakta GARDENA Service.
Ogräsborsten startar eller stannar inte. <i>Fellampan (W) lyser inte [bild O4].</i>	Batteriet är inte isatt fullständigt i batterihållaren.	→ Sätt i batteriet helt i batterihållaren tills du hör att det klickar fast på plats.
	Batteriet är skadat.	→ Byt ut batteriet.
	Produkten är skadad.	→ Kontakta GARDENA Service.
Laddningscykeln fungerar inte.	Batteriet är inte anslutet (korrekt).	→ Anslut batteriet korrekt till batteriladdaren.
Batteriladdningsindikatorn (L) lyser med fast grönt sken.	Batterikontaktarna är smutsiga.	→ Rengör batterikontaktarna (t. ex. genom att ansluta och koppla bort batteriet flera gånger). → Byt ut batteriet vid behov.
	Batteritemperaturen ligger utanför det tillåtna området.	→ Vänta tills batteritemperaturen ligger mellan 0 °C och +45 °C igen.
	Batteriet är skadat.	→ Byt ut batteriet.

Problem	Möjlig orsak	Lösning
Laddningscykeln fungerar inte. <b>Batteriladdningsindikatorn</b>  tänds inte.	Batteriladdarens stickkontakt är inte ansluten korrekt.  Eluttaget, nätkabeln eller batteriladdaren är skadad.	→ Sätt i nätkontakten fullständigt i eluttaget.  → Kontrollera nätspänningen. Låt om nödvändigt en auktoriserad återförsäljare eller GARDENA Service kontrollera batteriladdaren.

#### Obs!

Reparationer får endast utföras hos GARDENA-servicecenter eller av specialister som är godkända av GARDENA.

→ Kontakta ditt GARDENA-servicecenter i händelse av andra fel (se baksidan).

## 7. TEKNISKA DATA

Sladdlös ogräsborste	Enhet	Värde (art. 14820)
Borsthastighet (min/max)	Varv/minut	700–1 800
Ståltrådsborstens diameter	mm	110
Vikt (utan batteri)	kg	2,2
Ljudtrycksnivå $L_{PA}$ <sup>1)</sup>	dB	67
Osäkerhet $k_{PA}$		3
Ljudeffektsnivå $L_{WA}$ <sup>2)</sup> uppmätt/garanterad	dB(A)	87 / 90
Osäkerhet $k_{WA}$		3
Hand-/armvibrationer $a_{vhw}$ <sup>1)</sup>	$m/s^2$	≤ 2,5
Osäkerhet $k_{vhw}$		1,5

Mätmetoder enligt:

1) EN 62841-4-4 2) RL 2000/14/EC / S.I. 2001 nr 1701

**Obs!** Det angivna vibrationsvärdet uppmättes i enlighet med en standardiserad testmetod och kan användas för att jämföra elverktyg med varandra. Detta värde kan dessutom användas för preliminär exponeringsbedömning. Vibrationsnivåvärdet kan variera under faktisk användning av elverktyget beroende på hur verktyget används. Som en säkerhetsåtgärd bör du inte arbeta längre än en timme utan avbrott med maskinen.

Systembatteri PBA 18 V 2,0 Ah W-B	Enhet	Värde (art. 14902)
Batterispänning	V (likström)	18
Batterikapacitet	Ah	2,0
Antal celler (Li-Ion)		5
Lämpliga batteriladdare i POWER FOR ALL-systemet	AL 1810 CV/AL 1815 CV/AL18 V-20/AL 1830 CV/AL 1880 CV	

Batteriladdare AL 1810 CV P4A	Enhet	Värde (artikelnr 14900)
Nätspänning	V (växelström)	220–240
Nätfrekvens	Hz	50–60
Märkeffekt	W	26
Batteriladdnings-spänning	V (likström)	18
Max. batteriladdnings-ström	mA	1 000
Batteriladdningstid (cirka)		
PBA 18 V 2,0 AH W-B	min.	115
PBA 18 V 2,5 Ah W-B	min.	136
PBA 18 V 4,0 Ah W-C	min.	228
Tillåtet laddnings-temperaturområde	°C	0–35
Vikt enligt EPTA-procedur 01:2014	kg	0,17

Batteriladdare AL 1810 CV P4A	Enhet	Värde (artikelnr 14900)
Skyddsklass		□ / II
Lämpliga batterier i POWER FOR ALL-systemet		PBA 18 V

## 8. TILLBEHÖR/RESERVDELAR

GARDENA ogräsborste med ståltrådsborst	Som utbyte för en sliten stål-trådsborste.	Art. 14821
GARDENA ogräsborste med nylonborst	Som utbyte för en sliten nylon-borste.	Art. 14822
GARDENA systembatteri P4A PBA 18 V/45 P4A PBA 18 V/72	Batteri för extra användningstid eller utbyte.	Art. 14903 Art. 14905
GARDENA batteri-snabbladdare AL 1830 CV P4A	För snabbbladdning av batterier i POWER FOR ALL-systemet PBA 18 V..W-..	Art. 14901

## 9. GARANTI/SERVICE

### 9.1. Produktregistrering

Registrera din produkt på [gardena.com/registration](https://www.gardena.com/registration).

### 9.2. Service

Aktuella kontaktuppgifter för vår tjänst finns på baksidan och online:

- Sverige: <https://www.gardena.com/se/support/radgivning/kontakt/>

## 10. KASSERING

### 10.1. Kassering av ogräsborsten (i enlighet med direktiv 2012/19/ EU/S.I. 2013 nr 3113):



Produkten får inte kasseras tillsammans med vanligt hushålls-avfall. Den måste kasseras i enlighet med lokala miljöregler.

#### VIKTIGT!

→ Kassera produkten via eller hos kommunens återvinningscentral.

### 10.2. Kassera batteriet:



Batteriet innehåller litiumjonceller och måste kasseras separat från vanligt hushållsavfall när dess livstid är slut.

Li-ion

#### VIKTIGT!

1. Ladda ur litiumjoncellerna fullständigt (kontakta GARDENA Service om detta).
2. Placera tejp över litiumjoncellernas kontakter för att säkerställa att de inte kortsluts.
3. Kassera litiumjoncellerna korrekt hos eller via kommunens återvinnings-central.

# tr Akülü Ot Fırçası EasyWeed 1800/18V P4A

## Orijinal talimatların çevirisi.

1. EMNİYET BİLGİLERİ	151
2. MONTAJ	152
3. KULLANIM	153
4. BAKIM	154
5. DEPOLAMA	154
6. HATA GİDERME	154
7. TEKNİK ÖZELLİKLER	155
8. AKSESUARLAR/YEDEK PARÇALAR	155
9. GARANTİ/SERVİS	155
10. TASFIYE	156

## 1. EMNİYET BİLGİLERİ

### 1.1. Ürün üzerindeki semboller



→ Kullanım kılavuzunu okuyun.



→ Koruyucu kulaklık ve koruyucu gözlük takın.



→ Ürünü yağmura maruz bırakmayın.



→ Çevredeki kişileri uzak tutun.



→ Uçan parçalara dikkat edin.



→ Temizlik veya bakımdan önce aküyü çıkarın.



→ Koruyucu ayakkabı giyin.



→ Keskin fırçalara dikkat edin. Kapattıktan sonra fırçalar çalışmaya devam eder.

### 1.2. Genel emniyet bilgileri

#### 1.2.1. Genel makine emniyet bilgileri



### UYARI!

**Bu makineyle birlikte verilen tüm emniyet bilgilerinizi, talimatları, çizimleri ve teknik özellikleri okuyun.** Emniyet bilgilerine ve talimatlarına uyulmaması durumunda elektrik çarpması, yangın ve/veya ciddi yaralanmalar meydana gelebilir.

Tüm uyarı ve talimatları ilerde başvurmak üzere saklayın.

Emniyet bilgilerinde kullanılan "makine" terimi şebeke elektriğiyle çalışan (kablolu) makineler ve akü ile çalışan (kablesiz) makineler anlamına gelir.

#### 1) Çalışma alanı güvenliği

- Çalışma alanınızın temiz ve iyi aydınlatılmış olmasını sağlayın.** Dağınık veya karanlık çalışma alanları kazalara neden olur.
- Makineyi yanıcı sıvıların, gazların veya tozların bulunduğu patlayıcı ortamlarda kullanmayın.** Makineler, toz veya buharları ateşleyebilecek kıvılcımlar çıkarır.
- Makineyi kullanırken çocukları ve çevredeki kişileri uzak tutun.** Dikkatini zind dağılması, makinenin kontrolünü kaybetmenize neden olabilir.

#### 2) Elektrik güvenliği

- Makine fişleri prize uygun olmalıdır.** Hiçbir zaman fişler üzerinde herhangi bir değişiklik yapmayın. Topraklı (topraklanmış) makineler ile herhangi bir adaptör fiş kullanmayın. Değiştirilmemiş fişler ve uygun prizler elektrik çarpması riskini azaltır.
- Boru, ısıtıcı, soba ve buzdolabı gibi topraklı veya topraklanmış yüzeylerle vücut temasından kaçının.** Vücudunuz topraklanmış ise elektrik çarpması riski artar.
- Makineleri yağmura veya ıslak koşullara maruz bırakmayın.** Makineye su girdiğinde elektrik çarpması riski artar.

**d) Kabloyu makineyi taşımak, asmak veya fişi prizden çekmek için kullanmayın.** Kabloyu ısı, yağ, keskin kenarlardan veya hareketli parçalardan uzak tutun. Hasar görmüş veya dolaşmış kablolar elektrik çarpması riskini artırır.

**e) Makineyi dış mekanda kullanırken, yalnızca dış mekan kullanımı için uygun uzatma kabloları kullanın.** Dış mekan için uygun bir kablo kullanmak, elektrik çarpması riskini azaltır.

**f) Makinenin nemli bir ortamda kullanımı kaçınılmazsa artık akım cihazı kullanın.** RCD kullanımı elektrik çarpması riskini azaltır.

#### 3) Kişisel güvenlik

- Makineyi kullanırken tetikte olun, dikkatinizi yaptığınız işe verin ve sağduyulu olun.** Yorgunken veya uyuşturucu, alkol ya da ilaç etkisi altındayken makineyi kullanmayın. Makineleri kullanırken bir anlık dikkatsizlik, ciddi yaralanmaya neden olabilir.
- Kişisel koruyucu ekipman giyin ve her zaman koruyucu gözlük takın.** Uygun durumlarda toz maskesi, kaymayan güvenlik ayakkabıları, baret veya kulak koruma ekipmanı gibi koruyucu ekipman kullanımı yaralanmaları azaltır.
- Makinenin istem dışı çalışmasını önleyin.** Güç kaynağına ve/veya aküye bağlamadan, kaldırmadan veya taşımadan önce makinenin kapalı olduğundan emin olun. Makineleri parmağınız anahtar üzerindeyken taşımak veya anahardan açık konumdaki makinelere enerji vermek kazalara yol açabilir.
- Makineyi açmadan önce kalibrasyon aletlerini veya anahtarlarını çıkarın.** Makinenin dönen bir parçasının içinde bırakılan alet veya anahtar yaralanmaya neden olabilir.

**e) İyi bir duruş sağlayın.** Her zaman yere sağlam basın ve dengenizi koruyun. Bu, makinenin beklenmedik durumlarda daha iyi kontrol edilmesini sağlar.

**f) Uygun giysiler giyin.** Bol kıyafetler giymeyin veya takı takmayın. Saçınızı, kıyafetinizi ve eldivenlerinizi hareketli parçalardan uzakta tutun. Bol kıyafetler, takılar veya uzun saçlar hareketli parçalara takılabilir.

**g) Toz çıkarmak veya toplamak için cihazlar takılabiliyorsa doğru şekilde bağlanmaları ve kullanılmaları gerekir.** Toz toplama özelliği, toza ilgili tehlikeleri azaltabilir.

**h) Güvenlik konusunda yanlış bir duyguya kapılmayın ve elektrikli aletleri sık sık kullanmaya alışkın olsanız bile makinelere ilişkin güvenlik kurallarını göz ardı etmeyin.** Dikkatsizce gerçekleştirilen işlemler bir anda ciddi yaralanmalara neden olabilir.

#### 4) Makinenin kullanımı ve bakımı

- Makineyi aşırı yüklemeyin.** Yapacağınız iş için doğru makineyi kullanın. Doğru makine, tasarlandığı hızda işi daha iyi ve güvenli yapar.
- Anahtarı arızalı olan bir makineyi kullanmayın.** Anahtar ile kontrol edilemeyen makineler tehlikelidir ve onarılmalıdır.
- Makineyi kurmadan, aksesuarları değiştirmeden veya makineyi kaldırmadan önce fişi güç kaynağından çekin ve/veya aküyü çıkarın.** Bu tür önleyici güvenlik önlemleri, makinenin kazara çalıştırılma riskini azaltır.
- Kullanmadığınız makineleri çocukların erişemeyeceği yerde tutun ve makineye veya bu talimatlara yabancı olan kişilerin makineyi çalıştırmasına izin vermeyin.** Makineler, eğitimsiz kullanıcıların elinde tehlikelidir.
- Makinelerin bakımını dikkatli yapın.** Hareketli parçaların yanlış konumlandırılması veya bağlanması ve parçaların kırılması gibi veya makinenin kullanımını etkileyebilecek herhangi bir durum olup olmadığını kontrol edin. Makineyi kullanmadan önce hasarlı parçaların değiştirilmesini sağlayın. Çoğu kaza yeterli bakım yapılmamış makinelerden kaynaklanmaktadır.
- Kesme aletlerini keskin ve temiz tutun.** Bakımı düzgün yapılmış, kesici kenarları yeterli keskinlikte olan kesme aletlerinin takılma ihtimali daha az olup kontrol edilmeleri de daha kolaydır.
- Makine, aksesuarlar, alet uçları vb. ekipmanı, çalışma koşullarını ve yapılacak işi göz önünde bulundurarak bu talimatlara uygun şekilde kullanın.** Makinenin tasarlanan amaçlar dışında kullanılması tehlikeli bir duruma yol açabilir.
- Tutma yerlerini ve kavrama yüzeylerini kuru, temiz, gres ve yağdan arındırılmış halde tutun.** Kaygan tutma yerleri ve kavrama yüzeyleri beklenmedik durumlarda makinenin güvenli şekilde kullanılmasına ve kontrol edilmesine imkan tanımaz.

#### 5) Akülü aletin kullanılması ve bakımı

- Aküleri şarj etmek için yalnızca üretici tarafından önerilen akü şarj cihazlarını kullanın.** Bir akü grubu için uygun olan bir şarj aleti başka bir akü grubuyla kullanıldığında yangın riski doğurabilir.
  - Makinelerde yalnızca uygun aküleri kullanın.** Farklı türde akü gruplarının kullanılması yangın ve yaralanma riski doğurabilir.
  - Aküyü kullanılmadığında ataş, bozuk para, anahtar, çivi, vida veya bir terminalin başka bir terminale bağlanmasına neden olabilecek diğer küçük metal nesnelere uzak tutun.** Akü terminallerinin kısa devre yapması yangılara veya yangına neden olabilir.
  - Yanlış kullanılması halinde aküden sıvı sızabilir; bu sıvıyla temastan kaçın.** Kazara dokunursanız temas eden bölgeyi bol suyla yıkayın. Sıvı, göze temas ederse ayrıca doktora başvurun. Aküden sızan sıvı cildin tahriş olmasına veya yanıklara neden olabilir.
  - Hasarlı veya üzerinde değişiklik yapılmış aküleri kullanmayın.** Hasarlı veya üzerinde değişiklik yapılmış aküler; yangın, patlama ya da yaralanma riski ile sonuçlanabilecek beklenmedik durumlara yol açabilir.
  - Aküyü ateşe veya yüksek sıcaklığa maruz bırakmayın.** Ateşe veya 130°C üzeri sıcaklığa maruz kalınması patlamaya sebep olabilir.
  - Tüm şarj talimatlarına uygun ve akü ya da akülü alet kullanım kılavuzunda belirtilen sıcaklık aralığı dışında şarj etmeyin.** Hatalı şarj veya izin verilen sıcaklık aralığının dışında şarj edilmesi, aküyü tahrip edebilir ve yangın riskini artırabilir.
- #### 6) Servis
- Makinenizin yalnızca yetkili personel tarafından onarılmasını ve yalnızca orijinal yedek parçalar kullanılmasını sağlayın.** Bu, makinenin güvenliğinin korunmasını sağlar.
  - Hasarlı akülere asla servis işlemi uygulamayın.** Akülerin tüm bakımı yalnızca üretici veya yetkili satış sonrası servis merkezleri tarafından gerçekleştirilmelidir.

## 1.2.2. Yabani ot fırçaları için emniyet bilgileri

- Talimatları dikkatlice okuyun. Ürünün kontrollerini ve doğru kullanımını öğrenin.
- Hiçbir zaman çocukların veya bu kullanma talimatlarını bilmeyen kişilerin ot fırçasını kullanmasına izin vermeyin. Yerel yönetmeliklerde operatör yaşı konusunda bir sınırlama olabilir.
- Başta çocuklar olmak üzere yakınınızda başka kişiler veya hayvanlar varken ot fırçasını asla kullanmayın.
- Diğer insanların veya bu insanlara ait eşyaların kazalara ya da tehlikelere maruz kalmasından operatörün veya kullanıcının sorumlu olacağını unutmayın.
- Ot fırçasını kullanırken her zaman koruyucu kulaklık ve koruyucu gözlük, koruyucu ayakkabı ve uzun pantolon giyin.
- Ot fırçasının kullanılacağı alanı iyice kontrol edin ve tüm taşları, dal parçalarını, telleri, kemikleri ve diğer yabancı nesnelere kaldırın.
- Kullanmadan önce ürünü görsel olarak kontrol ederek ot fırçasının aşınmamış olduğundan ya da hasarlı olmadığından emin olun. Dengeyi korumak için aşınmış veya hasarlı bir ot fırçasını set halinde değiştirin.
- Yalnızca üretici tarafından önerilen yedek parçaları ve aksesuarları kullanın.
- Ot fırçasını yalnızca aydınlatma ışığı altında kullanın.
- Eğimli yerlerde her zaman ayağınızı sağlam basın.
- Ot fırçasını kullanırken asla koşmayın.
- Ot fırçasını kendinize doğru çekerken son derece dikkatli olun.
- Çim dışındaki yüzeylerden geçmeden ve ot fırçasını taşımadan önce ot fırçasının durduğundan emin olun.
- Ürünü yalnızca doğru şekilde takılmış ve sağlam bir güvenlik korumasıyla kullanın.
- Motor regülatörünün ayarlarını değiştirmeyin veya motora aşırı devir yaptırmayın.
- Ot fırçasını talimatlara göre dikkatlice çalıştırın ve ayaklarınızdan uzak tutun.
- Önünde birisi duruyorsa ot fırçasını çalıştırmayın.
- Ellerini ya da ayaklarınızı kesinlikle döner parçaların yakınına veya altına koymayın.
- Aşağıdaki durumlarda her zaman motoru kapatın ve fişi prizden çekin:
  - Ot fırçasındaki tikanıklığı gidermek
  - Ot fırçasını kontrol etmek, temizlemek veya üzerinde çalışmak
  - Ot fırçasını yabancı bir nesneye çarptıktan sonra incelemek ve onarmak
  - Anormal titreşim durumunda ot fırçasını kontrol etmek
- Gevşeme ve sarkma olmaması için tüm vidaları düzenli olarak sıkın.
- Yangın tehlikesini azaltmak için ot fırçasını çim, yaprak ve aşırı gresten uzak tutun.
- Aşınmış veya hasarlı parçaları değiştirin.
- Ot fırçasını onarma konusunda yetkin değilseniz onarmaya çalışmayın.

## 1.3. Ek emniyet bilgileri

### 1.3.1. Kullanım amacı

**GARDENA kablosuz ot fırçası**, özel bahçeler ve hobi bahçelerindeki yol döşemeleri ve paneller arasındaki birleşme yerlerinde bulunan otları temizlemek için tasarlanmıştır.

Ürün sürekli kullanıma (profesyonel kullanım) uygun değildir.

### 1.3.2. Aküler ve akü şarj cihazları için emniyet bilgileri



**Tüm emniyet bilgilerini ve talimatlarını okuyun.**

Emniyet bilgilerine ve talimatlarına uyulmaması durumunda elektrik çarpması, yangın ve/veya ciddi yaralanmalar meydana gelebilir.

**Bu talimatları güvenli bir yerde saklayın.** Akü şarj cihazını yalnızca tüm işlevlerini biliyorsanız ve bunları sınırlama olmaksızın gerçekleştirebiliyorsanız veya uygun talimatları almışsanız kullanın.

- **Ürünü patlayıcı ortamlarda kullanmayın.**
- **Kullanım, temizlik ve bakım sırasında çocukları gözetin.** Bu sayede çocukların akü şarj cihazıyla oynamadığından emin olabilirsiniz.
- **Sadece 1,5 Ah ve üzeri kapasitesi olan POWER FOR ALL sistemi tip PBA 18 V lityum iyon tipi aküleri (5 veya üzeri akü hücreli) şarj edin.** Akü voltajı, akü şarj cihazının akü şarj voltajıyla eşleşmelidir. Şarj edilebilir olmayan aküleri şarj etmeyin. Aksi takdirde yangın ve patlama riski vardır.
- **Akü şarj cihazını yağmura veya ıslak koşullara maruz bırakmayın.** Makineye su girildiğinde elektrik çarpması riski artar.
- **Akü şarj cihazını temiz tutun.** Kir, elektrik çarpması riski oluşturur.
- **Kullanmadan önce her zaman akü şarj cihazını, kabloyu ve fişi kontrol edin.** Herhangi bir hasar fark ederseniz akü şarj cihazını kullanmayın. Akü şarj cihazını kendiniz açmayın, onarımların yalnızca kalifiye personel tarafından orijinal yedek parçalarla yapıldığından emin olun. Hasar görmüş akü şarj cihazları, kablolar ve fişler elektrik çarpması riskini artırır.
- **Akü şarj cihazını kolaylıkla alev alabilen yüzeylerde (kağıt, kumaş vb. gibi) veya yanıcı ortamlarda kullanmayın.** Akü şarj cihazı şarj sırasında ısındığı için yangın riski vardır.
- **Akü şarj cihazının havalandırma deliklerini kapatmayın.** Aksi takdirde şarj cihazı aşırı ısınabilir ve artık düzgün çalışmayabilir.
- **Aküleri şarj etmek için yalnızca üretici tarafından önerilen akü şarj cihazlarını kullanın.** Bir akü tipi için uygun olan akü şarj cihazı başka bir aküyle kullanıldığında yangın riskine neden olabilir.
- **Akü hasar görür veya yanlış kullanılırsa buhar çıkabilir.** Ortamın iyice havalandırıldığından emin olun ve olumsuz etkiler görülmesi durumunda tıbbi yardım alın. Buharlar solunum sistemini tahriş edebilir.
- **Zorlayıcı koşullarda aküden sıvı sızabilir; bu sıvıyla temastan kaçının. Kazara dokunursanız temas eden bölgeyi bol suyla yıkayın. Sıvı gözlerinize kaçarsa ek tıbbi yardım alın.** Aküden sızan sıvı cildin tahriş olmasına veya yanıklara neden olabilir.
- Bağlantı kablosunun değiştirilmesi gerekiyorsa güvenlik tehlikelerini önlemek için bu işlem GARDENA veya GARDENA makineleri için yetkili bir satış sonrası servis merkezi tarafından gerçekleştirilmelidir.

- **Emniyet bilgileri yalnızca POWER FOR ALL sistemi PBA 18 V lityum iyon aküler için geçerlidir.**
- Aküyü yalnızca POWER FOR ALL sistem üreticilerine ait ürünlerde kullanın. Aküyü aşırı yüklemeye karşı korumanın tek yolu budur.
- **Aküleri şarj etmek için yalnızca üretici tarafından önerilen akü şarj cihazlarını kullanın.** Bir akü tipi için uygun olan akü şarj cihazı başka bir aküyle kullanıldığında yangın riskine neden olabilir.
- **Akü kısmen şarj edilmiş olarak verilir.** Akünün tam performans gösterdiğinden emin olmak için ilk kez kullanmadan önce aküyü akü şarj cihazında tamamen şarj edin.
- Aküleri çocukların ulaşamayacağı yerlerde tutun.
- **Aküyü açmayın.** Kısa devre riski vardır.
- **Akü hasar görür veya yanlış kullanılırsa buhar çıkabilir. Akü yanabilir veya patlayabilir.** Ortamın iyice havalandırıldığından emin olun ve olumsuz etkiler görülmesi durumunda tıbbi yardım alın. Buharlar solunum sistemini tahriş edebilir.
- **Yanlış kullanılır veya akü hasar görürse aküden yanıcı sıvı sızabilir; bu sıvıyla temastan kaçının. Kazara dokunursanız temas eden bölgeyi bol suyla yıkayın. Sıvı gözlerinize kaçarsa ek tıbbi yardım alın.** Aküden sızan sıvı cildin tahriş olmasına veya yanıklara neden olabilir.
- **Akü arızalıysa sıvı sızabilir ve bitişik nesnelere ıslatabilir. Etkilenen parçaları kontrol edin.** Bunları temizleyin veya gerekirse değiştirin.
- **Aküye kısa devre yaptırmayın. Akü grubunu, kullanımında değilken ataç, bozuk para, anahtar, çivi, vida veya diğer küçük metal cisimler gibi bir terminalin başka bir terminale bağlanmasına neden olabilecek cisimlerden uzak tutun.** Akü kontakları arasındaki kısa devre yanıklara veya yangına neden olabilir.
- **Akü kontakları kullanımdan sonra sıcak olabilir. Aküyü çıkarırken sıcak kontaklara dikkat edin.**
- **Akü; çivi veya tornavida gibi keskin nesnelere ya da dışarıdan uygulanan kuvvetten hasar görebilir.** Dahili kısa devre meydana gelebilir ve akü yanabilir, duman çıkarabilir, patlayabilir veya aşırı ısınabilir.
- **Hasarlı akü gruplarına asla servis işlemi uygulamayın.** Akü gruplarının servis işlemleri yalnızca üretici veya yetkili servis sağlayıcıları tarafından gerçekleştirilmelidir.
- **Uzun süre güneş ışığına, ateşe, kire, suya ve neme maruz kalma da dahil olmak üzere aküyü ısıdan koruyun.** Patlama ve kısa devre riski vardır.
- **Aküyü sadece -20 °C ile +50 °C arasındaki ortam sıcaklıklarında kullanın ve depolayın.** Örneğin yaz aylarında aküyü arabanızda bırakmayın. 0 °C'nin altındaki sıcaklıklarda, cihaza bağlı olarak performans düşebilir.
- **Aküyü yalnızca 0 °C ile +35 °C arasındaki ortam sıcaklıklarında şarj edin.** Sıcaklık aralığının dışında şarj edilmesi aküye zarar verebilir ve yangın riskini artırabilir.
- **Aküyü, kullanımdan sonra şarj etmeden veya muhafaza etmeden önce en az 30 dakika boyunca soğumaya bırakın.**

### 1.3.3. Ek elektrik emniyet bilgileri



#### TEHLİKE!

##### Kalp durması riski

Bu ürün, çalışırken elektromanyetik alan oluşturur. Bu elektromanyetik alan, aktif veya pasif tıbbi implantların (ör. kalp pilleri) çalışmasını etkileyerek ciddi yaralanmaya veya ölüme neden olabilir.

- Bu ürünü kullanmadan önce doktorunuza ve implantınızın üreticisine danışın.
- Ürünü kullanmıyorken aküyü çıkarın.

- Akü ve akü şarj cihazını yağmura, suya veya ıslak koşullara maruz bırakmayın.
- Motorun ve akünün aşırı ısınmasını önlemek için ürünü aşırı kullanmaktan kaçının.
- Acil bir durumda aküyü hemen çıkarın.

### 1.3.4. Ek kişisel güvenlik uyarıları



#### TEHLİKE!

##### Boğulma riski

Küçük parçalar kolaylıkla yutulabilir. Ayrıca, bebeklerin polietilen torbadan dolayı boğulma riski vardır.

- Ürünü monte ederken küçük çocukları uzak tutun.

- Yalnızca orijinal GARDENA aksesuarları kullanın. Uygun olmayan fırçalar, fırçalarda anıza veya fırlayan nesne ortaya çıkma riskini artırabilir.
- Ürünü yalnızca güvenlik koruması takılıken kullanın.
- Hareketli parçalara dokunmayın.
- Ürünü yorgunluk veya tükenme noktasına kadar kullanmayın.
- Parke taşlarının veya panellerinin yüzeylerindeki olası etkileri kontrol etmek için kullanmadan önce mutlaka kısa bir süre test edin.

## 2. MONTAJ



#### TEHLİKE!

##### Yaralanma riski

- Ürün yanlışlıkla çalışmaya başlarsa ot fırçası insanları yaralayabilir.
- Ürünü monte etmeden önce aküyü çıkarın.
- Hareketli parçalara dokunmayın.



## 2.1. Tedarik kapsamı

	Ürün 14820-20	Ürün 14820-55
Kablosuz ot fırçası	x	x
Çelik tel fırça	x	x
Akü şarj cihazı	x	-
Akü (2 Ah)	x	-
Kullanım kılavuzu	x	x

Ot fırçası önceden monte edilmiş olarak tedarik edilir.

## 2.2. Fırçanın değiştirilmesi [Şek. A1]

**GARDENA yedek parçalarını GARDENA bayisinden veya GARDENA servisinden** edinebilirsiniz.

İki GARDENA Ot Fırçası mevcuttur:

- **GARDENA çelik telli ot fırçası, ürün 14821:** Dirençli yüzeylerdeki birleşme yerlerinde ağır kirlenme için.
- **GARDENA naylon ot fırçası Ürün 14822:** Çizilmeye yatkın yüzeylerde nazik temizlik için.

→ Yalnızca orijinal **GARDENA Ot Fırçası** kullanın.

Ot fırçasından kaynaklanan yaralanmaları önlemek için koruyucu eldiven giyin.

1. Alyan anahtarıyla (4 mm genişliğinde) **saat yönünde (soldan dış) çevirerek** Alyan vidasını ① gevşetin.
2. Alyan vidayı ① rondelayla birlikte ② ot fırçası tutucudan ④ çıkarın.
3. Ot fırçasını ③, ot fırçası tutucudan ④ yanlara doğru çekin ve ot fırçasını ③ aşağı doğru çekerek güvenlik koruyucusundan ⑤ çıkarın. Bunu yaparken, ot fırçası tutucusunun ④ eksende kaldığından emin olun.
4. İstedığınız yeni ot fırçasını ③ alttan ⑤ güvenlik koruyucusuna kaydırın ve ot fırçasını ③, ot fırçası tutucusuna ④ yerleştirin.
5. Rondelayı ② ot fırçası tutucusuna ④ yerleştirin.
6. Alyan anahtarını ① ot fırçası tutucusuna ④ takın.
7. Alyan anahtarıyla (4 mm genişliğinde) **saat yönünün tersine (soldan dış) çevirerek** Alyan vidasını ① ot fırçası tutucusuna ④ sıkıca vidalayın.

## 3. KULLANIM



### TEHLİKE!

#### Yaralanma riski

Ürün istem dışı çalışmaya başlarsa ot fırçası insanları yaralayabilir.  
→ Ürünü ayarlamadan önce aküyü çıkarın.

### 3.1. Akünün şarj edilmesi [Şek. O1/O2/O3]



### DİKKAT!

#### Mülk hasarı

Güç kaynağının voltajı, akü şarj cihazı nominal değerler plakasındaki teknik özelliklerle eşleşmezse akü şarj cihazı hasar görebilir.  
→ Şebeke voltajına dikkat edin.



### TEHLİKE!

#### Yaralanma riski

Aküyü takarken parmaklarınız sıkışabilir.  
→ Parmaklarınıza dikkat edin.

Akıllı şarj işlemi, akünün şarj durumunu otomatik olarak algılar ve akü sıcaklığı ile akü voltajına bağlı olarak optimum şarj akımını kullanarak şarj eder. Bu, aküyü korur ve akü şarj cihazında depolandığında tamamen şarj edilmiş halde tutar.

1. Ayırma düğmesine ① basın ve aküyü ② akü tutucudan ③ çıkarın.
2. Akü şarj cihazını ④ bir prize takın.
3. Akü şarj cihazını ④ akünün ⑤ üzerine kaydırın.

*Akü şarj cihazındaki akü şarj göstergesi ⑥ yeşil renkte yanıp söndüğünde, akü şarj ediliyor.*

*Akü şarj cihazındaki akü şarj göstergesi ⑥ sürekli yeşil renkte yandığında, akü tam şarj olmuştur (şarj süresi, bkz. 7. TEKNİK ÖZELLİKLER).*

4. Şarj sırasında şarj durumunu düzenli aralıklarla kontrol edin.

5. Akü ⑥ tamamen şarj olduğunda akünün ⑦ akü şarj cihazından ⑧ bağlantısı kesilebilir.

## 3.2. Gösterge öğelerinin anlamı

### 3.2.1 Akü şarj cihazındaki akü şarj göstergesi [Şek. O3]

#### Yanıp sönen akü şarj göstergesi ⑥



Şarj süreci, akü şarj göstergesinin yanıp sönmesiyle belirtilir ⑥.

**Not:** Şarj süreci yalnızca akü sıcaklığı izin verilen şarj sıcaklığı aralığında olduğunda gerçekleştirilebilir, bkz. 7. TEKNİK ÖZELLİKLER.

#### Akü şarj göstergesinde sabit ışık görünüyor ⑥



Akü şarj göstergesindeki **sabit ışık ⑥** akünün tamamen şarj edildiğini veya akü sıcaklığının izin verilen şarj sıcaklığı aralığı dışında olduğunu ve bundan dolayı şarj edilemediğini belirtir. İzin verilen sıcaklık aralığına ulaşıldığında akü şarj edilir.

Akü takılmadıysa akü şarj göstergesindeki **sabit ışık ⑥** şebeke fişinin elektrik prizine takılı olduğunu ve akü şarj cihazının kullanıma hazır olduğunu belirtir.

### 3.2.2 Üründeki akü şarj durumu göstergesi ⑥ durumu [Şek. O4/O7]t

Ürünü başlattıktan sonra akü şarj durumu göstergesi ⑥ 5 saniye boyunca görüntülenir.

#### Akü şarj olma durumu göstergesi

#### Akü şarj olma durumu

①, ② ve ③ yeşil renkte yanar

%67-%100 şarj olmuş

① ve ② yeşil renkte yanar

%34-%66 şarj olmuş

① yeşil renkte yanar

%11-%33 şarj olmuş

① yeşil renkte yanıp söner

%0-%10 şarj olmuş

### LED ① yeşil renkte yanıp sönyorsa akü şarj edilmelidir.

Hata LED'i ② yanar veya yanıp sönerse bkz. "6. HATA GİDERME".

## 3.3. Çalışma konumu [Şek. O5]

→ Kablosuz ot fırçasını bir eliniz tutma yerinin ⑥ üzerinde, diğer eliniz de yardımcı tutma yerinde ⑦ dik konumda tutun.

### 3.4. Yardımcı tutma yeri konumunun ayarlanması [Şek. O6]



### TEHLİKE!

#### Yaralanma riski

Yardımcı tutma yerini ayarlarken, parmaklarınızın sıkışma riski vardır.  
→ Yardımcı tutma yerini ayarlarken parmaklarınıza dikkat edin.

Yardımcı tutma yerinin konumu artırılarak boyunuza göre ayarlanabilir.

Kablosuz ot fırçası boyunuza doğru şekilde ayarlandığında duruşunuz dik olacak ve ot fırçası çalışma konumunda temizlenecek yüzeye temas edecektir.

1. Kolu ⑧ çekin.
2. Yardımcı tutma yerini ⑦ istenilen konuma eğin.
3. Kolu ⑧ tekrar kilitlemeye kadar serbest bırakın.

### 3.5. Mil uzunluğunun ayarlanması [Şek. O6]



### TEHLİKE!

#### Yaralanma riski

Mil tamamen geri çekildiğinde (taşıma konumu) tutma yeri fırçalara çok yakındır.  
→ Kablosuz ot fırçasını yalnızca mil uzatılmışken çalıştırın.

Mil uzunluğu sürekli olarak gövde yüksekliğine göre ayarlanabilir.

1. Sıkıştırma manşonunu ⑨ gevşetin.
2. Mili ⑩ gerekli uzunluğa çekin.
3. Sıkıştırma manşonunu ⑨ tekrar sıkın.

### 3.6. Kablosuz ot fırçasını çalıştırma/durdurma [Sek. O1/O5/O7]

#### **TEHLİKE!** **Ölüm riski**

- Ürünü kullanırken hemen görünmeyen kablolarla hasar verirsiniz yaralanma veya ölüme neden olabilir.
- Ürünü kullanmadan önce çalışma alanında gizli kabloların olup olmadığını kontrol edin. Gerekirse bunları çıkarın.
  - Çevredeki kişileri uzak tutun.
  - Koruyucu ayakkabı giyin.

#### **TEHLİKE!** **Yaralanma riski**

- Çalıştırma kolu serbest bırakıldığında ürün durmazsa insanlar yaralanabilir.
- Güvenlik cihazlarını veya anahtarlarını baypas etmeyin. Örneğin çalıştırma kolunu tutma yerine takmayın.

#### **TEHLİKE!** **Yaralanma riski**

- Ürün güvenlik koruyucusu olmadan kullanılırsa uçan parçalar sizi ve etraftaki kişileri yaralayabilir.
- Ürünü yalnızca güvenlik koruması takılıyken kullanın.
  - Koruyucu gözlük takın.
  - Çevredeki kişileri uzak tutun.

#### **TEHLİKE!** **Yaralanma riski**

- Kullanım sırasında ürünün çalışma sesi işitme duyunuza zarar verebilir.
- Ürünü kullanırken kulak koruma ekipmanı kullanın.

#### 3.6.1 Ot fırçasını çalıştırma

1. Çalıştırmadan önce ot fırçalarında küçük taşların olup olmadığını kontrol edin. Varsa bunları çıkarın.
2. Aküyü (B) bir tık sesi duyana kadar akü tutucunun (D) içine doğru itin.
3. Kablosuz ot fırçasını kılavuz tekerleğine paralel olarak yerleştirin ve temizlenecek birleşme yerini fırçalayın. Kablosuz ot fırçasını çalışma açısında tutun ve koruyucu kapak üzerindeki kauçuk kenarın zeminin hemen üzerinde olduğundan emin olun.
4. Bir parmağınızla güvenlik kilidine (11) basın ve kablosuz ot fırçasını bir eliniz tutma yerinin (6) ve diğer eliniz yardımcı tutma yerinin (7) üzerinde olacak şekilde tutun.
5. Çalıştırma kolunu (12) tutma yerine (6) doğru çekin.  
*Kablosuz ot fırçası çalışmaya başlar ve akü şarj durumu göstergesi (P) 5 saniye boyunca görüntülenir.*

#### 3.6.2 Ot fırçasını durdurma

1. Çalıştırma kolunu (12) serbest bırakın.  
*Kablosuz ot fırçası durur.*
2. Ayırma düğmesine (A) basın ve aküyü (B) akü tutucudan (D) çıkarın.

#### 3.7. Ot fırçası dönüş hızının ayarlanması [Sek. O7]

- Ot fırçasının dönüş hızını **min. 700** ile **maks. 1800 dev/dak** değerine kadar değişken olarak ayarlayabilirsiniz.
- Güç regülatörünü (13) istediğiniz konuma çevirin.

## 4. BAKIM

#### **TEHLİKE!** **Yaralanma riski**

- Ürün yanlışlıkla çalışmaya başlarsa ot fırçası insanları yaralayabilir.
- Ürüne servis işlemi yapmadan önce aküyü çıkarın.
  - Hareketli parçalara dokunmayın.

#### 4.1. Ot fırçasını temizleme [Sek. M1]

#### **TEHLİKE!** **Yaralanma ve mülk hasarı riski**

- Ürünün düzgün temizlenmemesi insanların yaralanmasına ve üründe hasara neden olabilir.
- Ürünü temizlemek için su veya su jeli (özellikle yüksek basınçlı su jeli) kullanmayın.
  - Ürünü temizlemek için benzin veya çözücüler dahil olmak üzere kimyasal maddeler kullanmayın. Bu maddelerden bazıları önemli plastik parçaları tahrip edebilir.

Hava delikleri her zaman temiz tutulmalıdır.

1. Kablosuz ot fırçasını temizlemek için nemli bir bez kullanın.
2. Havalandırma deliklerini (14) temizlemek için yumuşak bir fırça kullanın. Tornavida kullanmayın.
3. Her kullanımdan sonra tüm hareketli parçaları temizleyin.

#### 4.2. Fırçayı değiştirme

- Birleşme yerlerini temizlerken aşınma nedeniyle kablosuz ot fırçasının muhafazası yere temas ediyorsa fırça değiştirilmelidir.
- Fırçayı değiştirin (bkz. "F2.2. FIRÇANIN DEĞİŞTİRİLMESİ").

#### 4.3. Akü ve akü şarj cihazının temizlenmesi

#### **TEHLİKE!** **Yaralanma riski**

- Aküyü takarken parmaklarınız sıkışabilir.
- Parmaklarınıza dikkat edin.

Akü ve akü şarj cihazının yüzeyi ve temas noktaları, aküyü akü şarj cihazına bağlamadan önce temiz ve kuru olmalıdır.

→ Akan su kullanmayın.

#### 4.3.1 Akünün temizlenmesi

- Aküyü temizlemek için kimyasal maddeler kullanmayın.
- Yumuşak, temiz ve kuru bir fırça kullanarak havalandırma deliklerini ve akü kontaklarını zaman zaman temizleyin.

#### 4.3.2 Akü şarj cihazının temizlenmesi

- Yumuşak, kuru bir bez kullanarak kontakları ve plastik parçaları temizleyin.

## 5. DEPOLAMA

#### 5.1. Hizmet dışı bırakma

Ürün, çocukların erişemeyeceği bir yerde saklanmalıdır.

1. Kullandıktan sonra şarj etmeden veya depolamadan önce soğumasını sağlayın.
2. Aküyü çıkarın.
3. Aküyü şarj edin.
4. Ot fırçasını, aküyü ve akü şarj cihazını temizleyin (bkz. 4. BAKIM).
5. Ot fırçasını, aküyü ve akü şarj cihazını kuru, kapalı ve donmaya karşı dayanıklı bir yerde depolayın.
6. Ot fırçasını fırça üzerinde dik konumda depolamayın.  
*Bu, fırçanın deforme olmasını önler.*

## 6. HATA GİDERME

#### **TEHLİKE!** **Yaralanma riski**

- Ürün yanlışlıkla çalışmaya başlarsa ot fırçası insanları yaralayabilir.
- Ürüne servis işlemi yapmadan önce aküyü çıkarın.
  - Hareketli parçalara dokunmayın.

Sorun	Olası neden	Çözüm
<b>Ot fırçası engelleniyor.</b>	Ot fırçasını engelleyen bir engel var.	→ Engeli kaldırın.
<b>Koruyucu kapak ⑤ hasarlı.</b>	Koruyucu kapakta ⑤ çatlaklar veya delikler var.	→ Koruyucu kapağı ⑤ değiştirin. → Bunun için GARDENA Servisi ile iletişime geçin.
<b>Ot fırçası düzgün temizlemiyor veya titriyor.</b>	Ot fırçası aşınmış.	→ Ot fırçasını değiştirin.
<b>Ot fırçası durmuyor.</b>	Çalıştırma kolu sıkışmış.	→ Aküyü çıkarın ve çalıştırma kolunu gevşetin.
<b>Ot fırçası çalışmıyor veya duruyor.</b>	Akü boşalmış.	→ Aküyü şarj edin.
<b>LED ① yeşil renkte yanıp sönüyor [Şek. O4].</b>		
<b>Ot fırçası çalışmıyor veya duruyor.</b>	Akü sıcaklığı izin verilen aralığın dışındadır.	→ Akü sıcaklığı tekrar 0°C ile +45°C arasında olana kadar bekleyin.
<b>Hata LED'i ④ kırmızı renkte yanıyor [Şek. O4].</b>	Akü temas noktaları arasında su damlaları veya nem var.	→ Su damlalarını veya nem gidermek için kuru bir bez kullanın.
	Bir engel motoru engelliyor.	→ Engeli kaldırın.
<b>Ot fırçası çalışmıyor veya duruyor.</b>	Ürün hasarlıdır.	→ GARDENA Servisi ile iletişime geçin.
<b>Hata LED'i ④ kırmızı renkte yanıp sönüyor [Şek. O4].</b>		
<b>Ot fırçası çalışmıyor veya duruyor.</b>	Akü, akü tutucusuna tam olarak takılmamıştır.	→ Aküyü yerine oturduğuna kadar akü tutucunun içine doğru itin.
<b>Hata LED'i ④ yanmıyor [Şek. O4].</b>	Akü hasarlıdır.	→ Aküyü değiştirin.
	Ürün hasarlıdır.	→ GARDENA Servisi ile iletişime geçin.
<b>Şarj süreci mümkün değildir.</b>	Akü (doğru) bağlanmamış.	→ Aküyü akü şarj cihazına doğru şekilde bağlayın.
<b>Akü şarj göstergesi ④ sürekli yeşil renkte yanıyor.</b>	Akü kontakları kirlidir.	→ Akü kontaklarını temizleyin (örneğin aküyü birden fazla kez bağlayıp ayırarak). → Gerekirse aküyü değiştirin.
	Akü sıcaklığı izin verilen aralığın dışında.	→ Akü sıcaklığı tekrar 0°C ile +45°C arasında olana kadar bekleyin.
	Akü hasarlıdır.	→ Aküyü değiştirin.
<b>Şarj süreci mümkün değildir.</b>	Akü şarj cihazının elektrik fişi doğru takılmamış.	→ Elektrik fişini elektrik prizine tam olarak takın.
<b>Akü şarj göstergesi ④ yanmıyor.</b>	Güç çıkışı, güç kablosu veya akü şarj cihazı hasarlıdır.	→ Şebeke voltajını kontrol edin. Gerekirse akü şarj cihazını yetkili bir bayiye veya GARDENA Servisine kontrol ettirin.

#### Not:

Onarım işlemleri GARDENA servis merkezleri veya GARDENA tarafından onaylanan uzman bayiler tarafından gerçekleştirilebilir.

→ Başka arızalar olması durumunda lütfen GARDENA servis merkezinizle iletişime geçin (arkaya bakın).

## 7. TEKNİK ÖZELLİKLER

Kablosuz ot fırçası	Birim	Değer (Ürün 14820)
<b>Fırça hızı (min/maks)</b>	Dev/Dak	700-1800
<b>Çelik tel fırçanın çapı</b>	mm	110
<b>Ağırlık (aküsüz)</b>	kg	2,2
<b>Ses basıncı düzeyi L<sub>PA</sub><sup>1)</sup></b>	dB	67
<b>Belirsizlik k<sub>PA</sub></b>		3
<b>Ses gücü gürültü düzeyi L<sub>WA</sub><sup>2)</sup></b>		87 / 90
<b>ölçülen/garanti edilen Belirsizlik k<sub>WA</sub></b>	dB(A)	3

Kablosuz ot fırçası	Birim	Değer (Ürün 14820)
<b>EI kol titreşimi a<sub>vhw</sub><sup>1)</sup></b>	m/sn <sup>2</sup>	≤ 2,5
<b>Belirsizlik k<sub>vhw</sub></b>		1,5

Aşağıdakilere göre ölçüm yöntemleri:

1) EN 62841-4-4 2) RL 2000/14/AT/S.I. 2001 No.1701

**Not:** Belirtilen titreşim emisyonu değeri, standartlaştırılmış bir test yöntemine göre ölçülmüştür ve elektrikli aletleri birbiriyle karşılaştırmak için kullanılabilir. Bu değer, ön maruziyet değerlendirmesi için de kullanılabilir. Titreşim emisyon değeri, elektrikli aletin gerçek kullanımı sırasında aletin nasıl kullanılacağına bağlı olarak değişebilir. Bir güvenlik önlemi olarak, makine ile mola vermeden bir saatten fazla çalışmamalısınız.

Sistem aküsü	Birim	Değer (Ürün 14902)
<b>PBA 18 V 2,0 Ah W-B</b>		
<b>Akü voltajı</b>	V (DC)	18
<b>Akü kapasitesi</b>	Ah	2,0
<b>Hücre sayısı (Lityum-İyon)</b>		5
<b>Uygun POWER FOR ALL sistemi akü şarj cihazları</b>	AL 1810 CV/AL 1815 CV/AL 18V-20/AL 1830 CV/AL 1880 CV	

Akü şarj cihazı	Birim	Değer (Ürün 14900)
<b>AL 1810 CV P4A</b>		
<b>Şebeke voltajı</b>	V (AC)	220 ila 240
<b>Şebeke frekansı</b>	Hz	50-60
<b>Nominal güç</b>	W	26
<b>Akü şarj voltajı</b>	V (DC)	18
<b>Maks. akü şarj akımı</b>	mA	1000
<b>Akü şarj süresi (yaklaşık)</b>		
<b>PBA 18 V 2,0 Ah W-B</b>	dak.	115
<b>PBA 18 V 2,5 Ah W-B</b>	dak.	136
<b>PBA 18 V 4,0 Ah W-C</b>	dak.	228
<b>İzin verilen şarj sıcaklığı aralığı</b>	°C	0-35
<b>EPTA prosedürü 01:2014 uyarınca ağırlık</b>	kg	0,17
<b>Koruma sınıfı</b>		□/II
<b>Uygun POWER FOR ALL sistem aküleri</b>		PBA 18 V

## 8. AKSESUARLAR/YEDEK PARÇALAR

<b>GARDENA Çelik Telli Ot Fırçası</b>	Yıpranmış çelik tel fırça için yedek olarak.	<b>Ürün 14821</b>
<b>GARDENA Naylon Ot Fırçası</b>	Yıpranmış naylon fırça için yedek olarak.	<b>Ürün 14822</b>
<b>GARDENA sistem aküsü P4A PBA 18 V/45 P4A PBA 18 V/72</b>	İlave çalışma zamanı ya da değişim amaçlı akü.	<b>Ürün 14903</b> <b>Ürün 14905</b>
<b>GARDENA Akü Hızlı Şarj Cihazı AL 1830 CV P4A</b>	POWER FOR ALL PBA 18V..W-.. sistem akülerini hızlı şarj etmek için.	<b>Ürün 14901</b>

## 9. GARANTİ/SERVİS

### 9.1. Ürün kaydı

Lütfen ürününüzü gardena.com/registration adresinden kaydedin.

### 9.2. Servis

Servisimizin güncel iletişim bilgilerini arka sayfada ve çevrimiçi olarak bulabilirsiniz:

- Türkiye: <https://www.gardena.com/tr/destek/uzmanasorun/iletisim/>

## 10. TASFIYE

### 10.1. Ot fırçasının tasfiye edilmesi (2012/19/AB/S.I. 2013 No. 3113 Direktifine göre):



Ürün, normal evsel atıklarla birlikte bertaraf edilmemelidir. Yerel çevre düzenlemelerine uygun şekilde bertaraf edilmelidir.

#### ÖNEMLİ!

→ Ürünü, yerel geri dönüşüm toplama merkezi aracılığıyla bertaraf edin.

### 10.2. Akünün tasfiye edilmesi:



Aküde, kullanım ömrü sonunda normal ev atıklarından ayrı olarak tasfiye edilmesi gereken lityum iyon hücreler bulunur.

Li-ion

#### ÖNEMLİ!

1. Lityum iyon hücrelerin şarjını tamamen boşaltın (bu konuda GARDENA Servisi ile iletişime geçin).
2. Üzerlerine bant yerleştirilerek lityum iyon hücre kontaklarında kısa devre olmadığından emin olun.

Lityum iyon hücreleri yerel geri dönüşüm toplama noktasında veya bu nokta aracılığıyla uygun şekilde bertaraf edin.

## uk Акумуляторна щітка для видалення трави EasyWeed 1800/18V P4A

### Переклад оригінальної інструкції.

1. ВКАЗІВКИ З ЩОДО ТЕХНІКИ БЕЗПЕКИ. . . . .	156
2. МОНТАЖ. . . . .	158
3. ОБСЛУГОВУВАННЯ. . . . .	159
4. ДОГЛЯД. . . . .	160
5. ЗБЕРІГАННЯ. . . . .	160
6. УСУНЕННЯ НЕСПРАВНОСТЕЙ. . . . .	160
7. ТЕХНІЧНІ ХАРАКТЕРИСТИКИ. . . . .	161
8. КОМПЛЕКТУЮЧІ / ЗАПЧАСТИНИ. . . . .	161
9. ГАРАНТІЯ / СЕРВІСНЕ ОБСЛУГОВУВАННЯ. . . . .	162
10. УТИЛІЗАЦІЯ. . . . .	162

## 1. ВКАЗІВКИ З ЩОДО ТЕХНІКИ БЕЗПЕКИ

### 1.1. Символи на виробі



→ Прочитайте посібник з експлуатації.



→ Використовуйте навушники й захисні окуляри.



→ Не тримайте виріб під дощем.



→ Використовуйте виріб на відстані від інших людей.



→ Остерігайтеся предметів, що можуть відлетіти.



→ Перед очищенням або технічним обслуговуванням виймайте акумулятор.



→ Використовуйте захисне взуття.



→ Остерігайтеся гострих щіток. Після вимкнення пристрою щітки продовжуватимуть працювати.

### 1.2. Загальні вказівки з техніки безпеки

#### 1.2.1. Загальні вказівки з техніки безпеки для електроінструментів



#### ПОПЕРЕДЖЕННЯ.

**Уважно ознайомтеся з усіма вказівками з техніки безпеки, інструкціями, ілюстраціями та технічними характеристиками, що надаються разом із цим пристроєм. Недотримання вказівок із техніки безпеки та інших інструкцій може призвести до ураження електричним струмом, пожежі та/або тяжкого травмування.**

**Збережіть усі попереджувальні знаки та інструкції для їх використання в майбутньому.**

Термін «електроінструмент», який використовується у вказівках із техніки безпеки, стосується пристроїв із живленням як від електромережі (з кабелем живлення), так і від акумулятора (бездротові пристрої).

#### 1) Безпека в робочій зоні

**а) Робоча зона має бути прибрано й добре освітлена.** Робота в неприбраних або темних зонах може призвести до нещасних випадків.

**б) Не використовуйте електроінструмент у вибухонебезпечному середовищі, як-от за наявності горючих рідин, газів або пилу.** Електроінструменти виробляють іскри, які можуть запалити пил або пари.

**в) Під час використання електроінструмента тримайте дітей та інших осіб на відстані.** Ви можете відволіктися та втратити контроль над пристроєм.

#### 2) Електробезпека

**а) Штепсельна вилка електроінструмента має підходити до розетки живлення. У жодному разі не змінюйте вилку будь-яким чином. Не використовуйте вилки-перехідники разом із заземленими електроінструментами.** Незмінні вилки та відповідні розетки зменшують ризик ураження електричним струмом.

**б) Уникайте фізичного контакту із заземленими поверхнями на кшталт труб, радіаторів, кухонних плит і холодильників.** Існує підвищений ризик ураження електричними струмом, якщо ваше тіло заземлене.

**в) Не допускайте попадання дощової води або вологи на електроінструменти.** Потрапляння води у виріб збільшує загрозу ураження електричним струмом.

**г) Не використовуйте кабель живлення для перенесення або підвішування пристрою та не тягніть за нього під час від'єднання вилки від розетки.** Тримайте кабель живлення подалі від джерел тепла, оливи, гострих країв і рухомих деталей. Пошкоджені чи заплутані кабелі збільшують ризик ураження електричним струмом.

**д) Якщо електроінструмент використовуватиметься надворі, застосуйте тільки кабелі-подовжувачі, які призначені для робіт під відкритим небом.** Використання кабелю, придатного для застосування надворі, зменшує ризик ураження електричним струмом.

**е) Якщо уникнути застосування електроінструмента у вологих умовах неможливо, використовуйте пристрій захисного вимкнення.** Використання ПЗВ зменшує ризик ураження електричним струмом.

#### 3) Особиста безпека

**а) Будьте уважні під час використання електроінструмента й керуйтеся здоровим глуздом. Не використовуйте електроінструмент, коли ви стомлені або перебуваєте під впливом наркотиків, алкоголю або лікарських засобів.** Одна мить неухважності при використанні електроінструмента може призвести до серйозних травм.

**б) Використовуйте засоби індивідуального захисту й завжди надягайте захисні окуляри.** Засоби захисту, наприклад, респіратор, черевики з нековзною підшоивою, каска або засоби захисту органів слуху при використанні у відповідних умовах зменшують ризик травмування.

**в) Уникайте ненавмисного запуску електроінструмента. Перш ніж підключати пристрій до джерела живлення та/або акумулятора, піднімати або переносити його, переконайтеся, що він вимкнений.** Якщо під час перенесення електроінструмента ви тримаєте палець на перемикачі або підключаєте пристрій до електроживлення, коли перемикач перебуває в положенні «увімкнено», це може призвести до нещасного випадку.

**г) Перед увімкненням пристрою приберіть інструменти калібрування або гайкові ключі.** Інструмент або гайковий ключ, залишений усередині обертової частини приладу, може спричинити травму.

**д) Зберігайте правильне положення. Завжди дотримуйтеся належної дистанції та зберігайте рівновагу.** Завдяки цьому ви зможете краще контролювати електроінструмент у несподіваних ситуаціях.

**е) Носіть відповідний одяг. Не вдягайте просторий широкий одяг, не надягайте на себе ювелірні вироби. Волосся, одяг і рукавиці мають перебувати подалі від рухомих деталей. Просторий широкий одяг, ювелірні вироби або довге волосся можуть потрапити в рухомі деталі.**

**ж) Якщо можна встановити пристрій для видалення та збору пилу, їх потрібно підключити й використовувати належним чином.** Використання обладнання для збору пилу зменшує ризики, поєднані з пилом.

**з) Не піддавайтеся помилковому почуттю безпеки та не нехтуйте правилами безпечного поводження з електроінструментом, навіть якщо ви знайомі з ним і часто користуетесь. Необережні дії можуть миттєво призвести до тяжких травм.**

#### 4) Використання електроінструмента й догляд за ним

**а) Не перевантажуйте пристрій. Використовуйте для своєї роботи тільки електроінструмент, який призначений для цього.** Із відповідним електроінструментом ви працюватимете краще й безпечніше в зазначеному діапазоні потужності.

**б) Ніколи не користуйтеся пристроєм із несправним перемикачем.** Інструмент, який не можна ввімкнути або вимкнути перемикачем, є небезпечним і підлягає ремонту.

**в) Перш ніж налаштувати прилад, міняти комплектуючі або переносити пристрій, від'єднуйте вилку від джерела живлення та/або виймайте акумулятор.** Такі запобіжні заходи з техніки безпеки допоможуть запобігти випадковому запуску електроінструмента.

**г) Зберігайте електроінструменти, що не використовуються, поза досяжністю дітей. Не дозволяйте особам, які не знайомі з правилами експлуатації пристрою або наданими інструкціями, користуватися ним.** Електроінструменти є небезпечними, якщо вони використовуються недосвідченими особами.

**д) Ретельно доглядайте за електроінструментами. Перевіряйте електроінструмент на відсутність зміщення чи вигину рухомих деталей, несправностей деталей і будь-якого іншого стану, що може негативно позначитися на роботі електроінструмента. Перш ніж використовувати пристрій, відремонтуйте пошкоджені частини.** Багато аварій трапляється через погане обслуговування електроінструментів.

**е) Підтримуйте різальні елементи в нагостреному й чистому стані.** Різальні елементи, що добре обслуговуються та мають гострі різальні краї, будуть легше керуватися та з меншою ймовірністю будуть заклимати.

**ж) Використовуйте електроінструмент, комплектуючі, робочий інструмент тощо відповідно до цих указівок. Ураховуйте при цьому умови праці та роботу, що виконується.** Експлуатація електроінструментів у цілях, не зазначених в інструкції, може призвести до виникнення небезпечних ситуацій.

**з) Ручки й поверхні захвату мають бути сухими, чистими, без оливи та мастила.**

Слизькі ручки та поверхні захвату зменшують надійність керування й контролю електроінструмента в непередбачуваних ситуаціях.

#### 5) Використання акумуляторного інструмента й догляд за ним

**а) Використовуйте лише зарядні пристрої, рекомендовані виробником для заряджання акумуляторів.**

Використання зарядного пристрою, призначеного для роботи з акумуляторами одного типу, може призвести до пожежі при використанні з акумуляторами іншого типу.

**б) Використовуйте в акумуляторних інструментах лише відповідні акумулятори.** Використання акумуляторних батарей інших типів може призвести до травмування чи пожежі.

**в) Якщо акумулятор не використовується, необхідно тримати його подалі від скріпок, монет, ключів, цвяхів, гвинтів та інших дрібних металевих предметів, які можуть замкнути контакти акумулятора.** Замикання контактів акумулятора може призвести до опіків або пожежі.

**г) У разі неправильного використання з акумулятора може витікати рідина. Уникайте її потрапляння на себе. При випадковому потрапленні промийте це місце водою. У разі потраплення рідини в очі на додаток до їхнього інтенсивного промивання зверніться по медичну допомогу. Рідина, виплеснута з акумулятора, може викликати подразнення або опіки.**

**д) Не використовуйте пошкоджені чи модифіковані акумулятори.** Пошкоджені або модифіковані акумулятори працюють нестабільно: вони можуть зайнятися, вибухнути або іншим чином травмувати оператора.

**е) Тримайте акумулятор подалі від вогню та джерел високих температур.** Під впливом вогню або температури понад 130 °C пристрій чи акумуляторний блок можуть вибухнути.

**ж) Дотримуйтесь інструкцій із заряджання та за жодних обставин не заряджайте акумулятор або акумуляторний інструмент за межами температурного діапазону, указанного в інструкції з експлуатації. Неправильне заряджання або заряджання за межами допустимого діапазону температур може призвести до пошкодження акумулятора й збільшення ризику займання.**

#### 6) Сервісне обслуговування

**а) Ремонтувати електроінструмент має лише кваліфікований персонал із використанням оригінальних запасних частин. Це забезпечить гарантію збереження безпеки електроінструмента.**

**б) За жодних умов не виконуйте технічне обслуговування пошкоджених акумуляторів.** Будь-яке технічне обслуговування акумуляторів має здійснювати лише виробник або авторизований сервісний центр.

#### 1.2.2. Інструкції з безпечної роботи з використанням щіток для видалення трави

→ Уважно прочитайте інструкції. Ознайомтеся з принципами роботи засобів керування та належного користування пристроєм.

→ У жодному разі не дозволяйте користуватися щіткою для видалення трави дітям або людям, які не ознайомилися з цими інструкціями. Вік оператора може обмежуватися місцевими нормами.

→ Ніколи не використовуйте щітку для видалення трави, коли поблизу перебувають люди, особливо діти, або домашні тварини.

→ Пам'ятайте, що саме оператор чи користувач несе відповідальність за нещасні випадки або шкоду, заподіяну іншим людям та їхньому майну.

→ Під час роботи зі щіткою для видалення трави завжди використовуйте засоби захисту органів слуху та очей, міцне взуття та довгі штани.

→ Ретельно перевірте поверхню, де використовуватиметься щітка для видалення трави, і приберіть каміння, палиці, проводи, кістки та інші сторонні предмети.

→ Перед використанням завжди візуально перевіряйте пристрій на відсутність ознак зносу чи пошкоджень щітки для видалення трави. Щоб зберегти баланс, замініть зношену або пошкоджену щітку для видалення трави (щітку слід замінювати комплектом).

→ Використовуйте лише рекомендовані виробником запчастини та комплектуючі.

→ Використовуйте щітку для видалення трави лише за нормального освітлення.

→ Завжди твердо стійте на ногах, перебуваючи на схилах.

→ Ніколи не бігайте під час використання щітки для видалення трави.

→ Будьте вкрай обережні, тягнучи щітку для видалення трави до себе.

→ Переконайтеся, що щітка для видалення трави зупинилася, перш ніж перетинати поверхні, не покриті травою, і під час транспортування щітки.

→ Використовуйте виріб лише з правильно встановленим і неушкодженим захисним кожухом.

→ Не змінюйте налаштування регулятора двигуна та не збільшуйте надмірно частоту обертання двигуна.

→ Обережно запустіть щітку для видалення трави відповідно до інструкцій і тримайте її подалі від ніг.

→ Не запускайте щітку для видалення трави, коли перед пристроєм хтось стоїть.

→ Не розташовуйте руки чи ноги поруч із частинами, що обертаються, або під ними.

→ Завжди вимикайте двигун і виймайте вилку з розетки в наведених нижче випадках:

- для усунення засмічення щітки для видалення трави;
- для огляду, чищення або виконання робіт на щітці для видалення трави;
- для перевірки та ремонту щітки для видалення трави після того, як вона вдарилася о сторонній предмет;
- для перевірки щітки для видалення трави у випадку надмірної вібрації.

→ Регулярно затягуйте всі гвинти, щоб уникнути ослаблення та бовтання.

→ Щоб зменшити ймовірність виникнення пожежі, тримайте щітку для видалення трави чистою від трави, листя та надлишків мастила.

→ Замініть зношені або пошкоджені деталі.

→ Не намагайтеся самостійно відремонтувати щітку для видалення трави, якщо ви не знаєтеся на цьому.

### 1.3. Додаткові вказівки з техніки безпеки

#### 1.3.1. Призначення

**Акумуляторна щітка для видалення трави GARDENA** призначена для видалення трави зі швів між тротуарною плиткою та панелями в приватних садах і на присадибних ділянках.

Виріб не придатний для довготривалої роботи (професійної експлуатації).

#### 1.3.2. Вказівки з техніки безпеки під час використання акумуляторів і зарядних пристроїв



**Прочитайте всі вказівки та інструкції з техніки безпеки.**

Недотримання вказівок із техніки безпеки та інших інструкцій може призвести до ураження електричним струмом, пожежі та/або тяжкого травмування.

**Зберігайте ці інструкції в безпечному місці.** Використовуйте зарядний пристрій, лише якщо ви знайомі з усіма його функціями, можете застосувати їх без обмежень або отримали відповідні інструкції.

→ **Не використовуйте виріб у вибухонебезпечному середовищі.**

→ Під час використання, чищення та обслуговування виробу стежте за дітьми. Не дозволяйте дітям гратися із зарядним пристроєм.

→ **Заряджайте тільки літій-іонні акумулятори системи POWER FOR ALL типу PBA 18V з ємністю не менше 1,5 А-год (від 5 акумуляторних елементів).** Напруга акумулятора має відповідати напрузі зарядного пристрою для заряджання акумулятора. **Не заряджайте одноразові батареї.** Інакше існує ризик пожежі або вибуху.

→  **Не залишайте зарядний пристрій під дощем або у вологих умовах.** Потраплення води у виріб збільшує загрозу ураження електричним струмом.

→ **Тримайте зарядний пристрій у чистоті.** Забруднення збільшує ризик ураження електричним струмом.

→ **Перед використанням завжди перевіряйте зарядний пристрій, кабель і вилку. Не використовуйте зарядний пристрій, якщо помітили будь-які пошкодження. Не розбирайте зарядний пристрій самостійно. Його ремонт має виконувати лише кваліфікований персонал із використанням лише оригінальних запасних частин.** Пошкоджені зарядні пристрій, кабель або вилка збільшують ризик ураження електричним струмом.

→ **Не використовуйте зарядний пристрій на легкозаймистих поверхнях (наприклад, папір, текстиль тощо) або в горючих середовищах.** Існує ризик займання через нагрівання зарядного пристрою під час заряджання.

→ **Не закривайте вентиляційні отвори зарядного пристрою.** Інакше зарядний пристрій може перегрітися і перестати працювати належним чином.

→ **Використовуйте лише зарядні пристрої, рекомендовані виробником для заряджання акумуляторів.** Зарядний пристрій для акумуляторів певного типу може створювати ризик пожежі в разі використання з іншим акумулятором.

→ **Якщо акумулятор пошкоджений або використовується неналежним чином, назовні також може виходити пара.** Переконайтеся, що приміщення добре провітрюється, а якщо відчуєте будь-який несприятливий вплив, зверніться по медичну допомогу. Випари можуть подразнювати дихальні шляхи.

→ У разі неправильного застосування з акумулятора може виплискуватися рідина; уникайте контакту з нею. При випадковому потрапленні промийте це місце водою. Якщо рідина потрапить в очі, зверніться по додаткову медичну допомогу.

Рідина, виплеснута з акумулятора, може викликати подразнення або опіки.

→ Якщо з'єднувальний кабель потрібно замінити, це має робити персонал компанії GARDENA або авторизованого центру післяпродажного обслуговування виробів GARDENA, щоб уникнути небезпечних ситуацій.

→ Ці вказівки з техніки безпеки дійсні лише для літій-іонних акумуляторів системи POWER FOR ALL PBA 18V.

→ Використовуйте цей акумулятор лише з продукцією виробників системи POWER FOR ALL. Тільки так можна захистити акумулятор від небезпечного перевантаження.

→ Використовуйте лише зарядні пристрої, рекомендовані виробником для заряджання акумуляторів.

Зарядний пристрій для акумуляторів певного типу може створювати ризик пожежі в разі використання з іншим акумулятором.

→ Акумулятори постачаються частково зарядженими.

Щоб забезпечити повну продуктивність акумулятора, повністю зарядіть його в зарядному пристрої перед першим використанням.

→ Зберігайте батареї в недоступному для дітей місці.

→ Не відкривайте акумулятор. Існує небезпека короткого замикання.

→ Якщо акумулятор пошкоджений або використовується неналежним чином, назовні може виходити пара. Акумулятор може зайнятися або вибухнути.

Переконайтеся, що приміщення добре провітрюється, а якщо відчуте будь-який несприятливий вплив, зверніться по медичну допомогу. Випари можуть подразнювати дихальні шляхи.

→ У разі неправильного використання або пошкодження акумулятора з нього може витікати легкозаймиста рідина. Уникайте контакту з нею. При випадковому потрапленні промийте це місце водою. Якщо рідина потрапить в очі, зверніться по додаткову медичну допомогу.

Рідина, виплеснута з акумулятора, може викликати подразнення або опіки.

→ Якщо акумулятор несправний, рідина може витікати та потрапити на розташовані поруч предмети. Перевірте частини, які перебували під впливом.

Почистьте їх або замінити, якщо необхідно.

→ Уникайте короткого замикання акумулятора. Якщо акумуляторний блок не використовується, слід тримати його подалі від металевих предметів, як-от скріпки, монети, ключі, цвяхи, гвинти та інші дрібні металеві предмети, які можуть з'єднати один контакт акумулятора з іншим.

Коротке замикання між контактами акумулятора може призвести до опіків або пожежі.

→ Після використання контакти акумулятора можуть бути гарячими. Коли ви виймаєте акумуляторну батарею, пам'ятайте, що контакти можуть бути гарячими.

→ Цвяхи, викрутки й інші гострі предмети, а також надмірний механічний вплив можуть пошкодити акумулятор. Через це у виробі може статися коротке замикання, яке спричинить горіння, задимлення, вибух або перегрівання.

→ За жодних умов не виконуйте технічне обслуговування пошкоджених акумуляторних блоків.

Усі роботи з техобслуговування мають виконуватися виробником або в авторизованих сервісних центрах.

→  **Захищайте акумулятор від нагрівання, наприклад безперервним інтенсивним сонячним світлом чи вогнем, а також від бруду, води й вологості.**



Існує ризик вибуху й короткого замикання.

→ Використовуйте та зберігайте акумулятор тільки за температури навколишнього середовища від  $-20^{\circ}\text{C}$  до  $+50^{\circ}\text{C}$ .

Не залишайте акумулятор, наприклад, у літній час у автомобілі. За температури  $< 0^{\circ}\text{C}$  продуктивність деяких пристроїв може знизитися.

→ Заряджайте акумулятор лише за температури навколишнього середовища від  $0^{\circ}\text{C}$  до  $+35^{\circ}\text{C}$ . Заряджання за межами дозволеного температурного діапазону може призвести до пошкодження акумулятора та збільшити ризик займання.

→ Після використання дайте акумулятору охолонути щонайменше 30 хвилин перед заряджанням або зберіганням.

### 1.3.3. Додаткові правила техніки електробезпеки



#### НЕБЕЗПЕКА!

##### Ризик зупинки серця!

Під час роботи цей виріб утворює електромагнітне поле. Це електромагнітне поле може вплинути на роботу активних або пасивних медичних імплантатів (наприклад, кардіостимуляторів) і спричинити серйозні або смертельні травми.

→ Перед використанням цього виробу проконсультуйтеся з лікарем і виробником імплантату.

→ Коли виріб не використовується, акумулятор має бути вийнято.

→ Не залишайте акумулятор і зарядний пристрій під дощем або у вологих умовах і не занурюйте у воду.

→ Уникайте надмірного використання виробу, щоб не допустити перегріву двигуна та акумулятора.

→ У разі аварійної ситуації відразу вийміть акумулятор.

### 1.3.4. Додаткові правила особистої безпеки



#### НЕБЕЗПЕКА!

##### Небезпека задушення

Дрібні деталі можна легко проковтнути. Крім того, для дітей існує небезпека задушення поліетиленовим пакетом.

→ Під час монтажу стежте, щоб поруч не було маленьких дітей.

→ Використовуйте лише оригінальні запчастини та комплектуючі GARDENA. Застосування неоригінальних щіток може призвести до підвищеного ризику пошкодження щіток або розлітання предметів.

→ Використовуйте виріб лише зі встановленим захисним кожухом.

→ Не торкайтеся рухомих деталей.

→ Не використовуйте пристрій надто довго, щоб не втомитися.

→ Перед використанням завжди виконуйте короткий пробний запуск, щоб перевірити можливий вплив пристрою на поверхні бруківки або панелей.

## 2. МОНТАЖ



#### НЕБЕЗПЕКА!

##### Ризик травмування!

У разі випадкового запуску пристрою можна отримати травми від щітки для видалення трави.

→ Перед збиранням виробу виймайте акумулятор.

→ Не торкайтеся рухомих деталей.

### 2.1. Комплект поставки

	Арт. 14820-20	Арт. 14820-55
Акумуляторна щітка для видалення трави	x	x
Сталева дротяна щітка	x	x
Зарядний пристрій	x	-
Акумулятор (2 А-год)	x	-
Посібник користувача	x	x

Щітка для видалення трави постачається в попередньо зібраному вигляді.

### 2.2. Заміна щітки [рис. А1]

Запасні частини GARDENA можна придбати в дилера GARDENA або служби підтримки GARDENA.

Доступні дві щітки для видалення трави GARDENA

- Сталева дротяна щітка для видалення трави GARDENA арт. 14821: для сильного забруднення швів на стійких поверхнях.

- Нейлонова щітка для видалення трави GARDENA арт. 14822: для дбайливого чищення поверхонь, схильних до подряпин.

→ Використовуйте лише оригінальну щітку для видалення трави GARDENA.

Використовуйте захисні рукавиці, щоб не поранитися щіткою для видалення трави.

1. Послабте гвинт із внутрішнім шестигранником ① шестигранним ключем (ширина 4 мм), повертаючи за годинниковою стрілкою (ліва різьба).
2. Видаліть гвинт із внутрішнім шестигранником ① разом із шайбою ② з тримача щітки для видалення трави ④.
3. Потягніть щітку для видалення трави ③ вбік із тримача щітки для видалення трави ④ і потягніть щітку ③ із запобіжного кожуха ⑤ вниз. При цьому переконайтеся, що тримач щітки для видалення трави ④ залишається на осі.
4. Вставте потрібну нову щітку для видалення трави ③ у захисний кожух знизу ⑤ і помістіть щітку ③ на тримач ④.
5. Помістіть шайбу ② на тримач щітки для видалення трави ④.
6. Вставте гвинт із внутрішнім шестигранником ① у тримач щітки для видалення трави ④.
7. Щільно закрутіть гвинт із внутрішнім шестигранником ① у тримач щітки для видалення трави ④, повертаючи шестигранний ключ (ширина 4 мм), проти годинникової стрілки (ліва різьба).

### 3. ОБСЛУГОВУВАННЯ



#### НЕБЕЗПЕКА!

##### Ризик травмування!

У разі випадкового запуску пристрою можна отримати травми від щітки для видалення трави.

→ Перш ніж регулювати виріб, виймайте акумулятор.

#### 3.1. Заряджання акумулятора [рис. 01/02/03]



#### ЗАСТЕРЕЖЕННЯ!

##### Пошкодження майна

Якщо напруга джерела живлення не відповідає характеристикам на табличці з технічними даними зарядного пристрою, зарядний пристрій може бути пошкоджено.

→ Враховуйте мережеву напругу!



#### НЕБЕЗПЕКА!

##### Ризик травмування!

Під час вставляння акумулятора можна защемити пальці.

→ Бережіть пальці.

Функція розумного заряджання автоматично визначає стан заряду акумулятора й заряджає його, вибираючи оптимальний зарядний струм залежно від температури та напруги акумулятора. Це захищає акумулятор і підтримує його повністю зарядженим, коли він зберігається в зарядному пристрої.

1. Натисніть кнопку виймання акумулятора (A) і вийміть акумулятор (B) із тримача (D).
2. Під'єднайте зарядний пристрій (C) до розетки чи роз'єму живлення.
3. Надягніть зарядний пристрій (C) на акумулятор (B).

Якщо індикатор заряду акумулятора (L) на зарядному пристрої блимає зеленим, акумулятор заряджається.

Якщо індикатор заряду акумулятора (L) на зарядному пристрої безперервно світиться зеленим, акумулятор повністю заряджено (параметр «Час заряджання», див. розділ 7. ТЕХНІЧНІ ХАРАКТЕРИСТИКИ).

4. Під час заряджання регулярно перевіряйте рівень заряду.
5. Коли акумулятор (B) буде повністю заряджено, його можна (B) від'єднати від зарядного пристрою (C).

#### 3.2. Що означають елементи індикатора

##### 3.2.1 Індикатор заряду акумулятора на зарядному пристрої [рис. 03]

Блимання індикатора заряду акумулятора (L)



Індикатор заряду акумулятора світиться безперервно (L)



Про процес заряджання сигналізує блимання індикатора заряду акумулятора (L).

**Примітка.** Цикл заряджання можна здійснити, лише якщо температура акумулятора перебуває в межах допустимого діапазону температури заряджання, див. розділ 7. ТЕХНІЧНІ ХАРАКТЕРИСТИКИ.

**Безперервне світіння** індикатора заряду акумулятора (L) сигналізує про повний заряд акумулятора або про те, що температура акумулятора виходить за межі допустимого температурного діапазону заряджання, і тому заряджання неможливе. Щойно буде досягнуто допустимого температурного діапазону, акумулятор почне заряджатися.

Якщо акумулятор не вставлено, то **постійне світіння** індикатора заряду акумулятора сигналізує про те, (L) що мережевий штекер підключено до розетки, і зарядний пристрій готовий до експлуатації.

##### 3.2.2 Індикатор рівня заряду акумулятора (P) на виробі [рис. 04/07]

Після запуску пристрою протягом 5 секунд відобразиться індикатор рівня заряду акумулятора (P).

Індикатори рівня заряду акумулятора	Стан заряду акумулятора
(1), (2) і (3) світаються зеленим	67–100 % заряду
(1) і (2) світаються зеленим	34–66 % заряду
(1) світається зеленим	11–33 % заряду
(1) блимає зеленим	0–10 % заряду

Якщо світлодіод (1) блимає зеленим, акумулятор потрібно зарядити.

Якщо горить або блимає світлодіодний індикатор помилки (W), див. розділ «6. УСУНЕННЯ НЕСПРАВНОСТЕЙ».

#### 3.3. Робоче положення [рис. 05]

→ Тримайте акумуляторну щітку для видалення трави у вертикальному положенні, тримаючи однією рукою за ручку (6), а іншою – за допоміжну ручку (7).

#### 3.4. Регулювання положення допоміжної ручки [рис. 06]



#### НЕБЕЗПЕКА!

##### Ризик травмування!

Під час регулювання допоміжної ручки можна защемити пальці.  
→ Бережіть пальці під час регулювання допоміжної ручки.

Положення допоміжної ручки можна відрегулювати відповідно до вашого зросту.

Якщо акумуляторну щітку для видалення трави правильно відрегулювати відповідно до зросту, ви стоятиме прямо, а щітка для видалення трави в робочому положенні торкатиметься поверхні, яку потрібно почистити.

1. Потягніть за важіль (8).
2. Нахиліть допоміжну ручку (7) в необхідне положення.
3. Знову відпустіть важіль (8), щоб він зафіксувався.

#### 3.5. Змінення довжини вала [рис. 06]



#### НЕБЕЗПЕКА!

##### Ризик травмування!

Коли вал повністю втягнутий (положення транспортування), ручка перебуває надто близько до щіток.

→ Запускайте акумуляторну щітку для видалення трави лише з витягнутим валом.

Довжину вала можна плавно відрегулювати під свій зріст.

1. Ослабте затискну втулку (9).
2. Витягніть вал (10) на потрібну довжину.
3. Знову затягніть затискну втулку (9).

#### 3.6. Запуск і зупинка акумуляторної щітки для видалення трави [рис. 01 / 05 / 07]



#### НЕБЕЗПЕКА!

##### Ризик смерті!

Якщо під час використання виробу буде пошкоджено приховані кабелі, це може призвести до травм або смерті.

→ Перед використанням виробу перевірте робочу зону на наявність прихованих кабелів. За необхідності приберіть їх.

→ Використовуйте виріб на відстані від інших людей.

→ Використовуйте захисне взуття.



#### НЕБЕЗПЕКА!

##### Ризик травмування!

Якщо після відпускання важеля запуску пристрій не зупиниться, можна когось травмувати.

→ Забороняється ігнорувати механізми безпеки та перемикачі.

Наприклад, заборонено прикріпляти пусковий важіль до рукоятки.



#### НЕБЕЗПЕКА!

##### Ризик травмування!

Якщо виріб використовувати без захисного кожуха, можна отримати травми від частин, що відлітають, або завдати шкоди оточуючим.

→ Використовуйте виріб лише зі встановленим захисним кожухом.

→ Використовуйте захисні окуляри.

→ Використовуйте виріб на відстані від інших людей.



## НЕБЕЗПЕКА!

### Ризик травмування!

Шум роботи виробу під час його використання може пошкодити ваш слух.

→ Під час роботи із цим пристроєм використовуйте засоби захисту органів слуху.

### 3.6.1 Запуск щітки для видалення трави

1. Перед запуском перевірте, чи немає в щітках для видалення трави дрібних камінців. Якщо є, видаліть їх.
2. Повністю вставте акумулятор (B) у тримач акумулятора (D), доки він не стане на місце з клацанням.
3. Розмістіть акумуляторну щітку для видалення трави паралельно напрямному колесу та почистьте щіткою потрібний шов. Тримайте акумуляторну щітку для видалення трави під робочим кутом і переконайтеся, що гумова кромка на захисному кожусі перебуває прямо над землею.
4. Натисніть одним пальцем запобіжник (I) і тримайте акумуляторну щітку для видалення трави однією рукою за ручку (6), а іншою рукою за допоміжну ручку (7).
5. Потягніть пусковий важіль (12) у бік ручки (6).

Акумуляторна щітка для видалення трави запуститься, і протягом 5 секунд відобразиться індикатор стану заряду акумулятора (P).

### 3.6.2 Зупинення щітки для видалення трави

1. Відпустіть пусковий важіль (12).  
Акумуляторна щітка для видалення трави зупиниться.
2. Натисніть кнопку виймання акумулятора (A) і вийміть акумулятор (B) із тримача (D).

### 3.7. Регулювання частоти обертання щітки для видалення трави [Рис. 07]

Ви можете регулювати частоту обертання щітки для видалення трави від **мін. 700** до **макс. 1800 об/хв**.

→ Поверніть регулятор живлення (13) в потрібне положення.

## 4. ДОГЛЯД



## НЕБЕЗПЕКА!

### Ризик травмування!

У разі випадкового запуску пристрою можна отримати травми від щітки для видалення трави.

- Перед обслуговуванням виробу виймайте акумулятор.
- Не торкайтеся рухомих деталей.

### 4.1. Очищення щітки для видалення трави [Рис. M1]



## НЕБЕЗПЕКА!

### Ризик травмування та пошкодження майна!

Неправильне чищення виробу може призвести до травмування людей і пошкодження виробу.

- Не використовуйте для чищення виробу воду або струмінь води (особливо струмінь води під високим тиском).
- Для чищення виробу забороняється використовувати хімічні засоби, бензин чи розчинники. Деякі з цих речовин можуть зруйнувати важливі пластикові деталі.

Вентиляційні отвори завжди мають бути чистими.

1. Протирайте акумуляторну щітку для видалення трави вологою ганчіркою.
2. Для очищення вентиляційних отворів використовуйте м'яку щітку (14). Не використовуйте викрутку.
3. Після кожного використання чистьте всі рухомі деталі.

### 4.2. Заміна щітки

Якщо під час очищення швів корпус акумуляторної щітки для видалення трави торкається землі через знос, щітку необхідно замінити.

→ Замініть щітку (див. розділ «2.2. ЗАМІНА ЦІТКИ»).

### 4.3. Очищення акумулятора й зарядного пристрою



## НЕБЕЗПЕКА!

### Ризик травмування!

Під час вставляння акумулятора можна защемити пальці.  
→ Бережіть пальці.

Перед підключенням акумулятора до зарядного пристрою їхні поверхні та контакти мають бути чистими й сухими.

→ Не мийте їх під проточною водою.

### 4.3.1 Очищення акумулятора

Для очищення акумулятора не використовуйте будь-які хімічні речовини.

→ Час від часу очищуйте вентиляційні отвори та контакти акумулятора м'якою чистою й сухою щіткою.

### 4.3.2 Очищення зарядного пристрою

→ Очищуйте контакти й пластикові частини м'якою сухою тканиною.

## 5. ЗБЕРІГАННЯ

### 5.1. Виведення з експлуатації

Інструмент необхідно зберігати в недосяжному для дітей місці.

1. Після використання дайте акумулятору охолонути перед заряданням або зберіганням.
2. Вийміть акумулятор.
3. Зарядіть акумулятор.
4. Очистьте щітку для видалення трави, акумулятор і зарядний пристрій (див. розділ «4. ДОГЛЯД»).
5. Зберігайте щітку для видалення трави, акумулятор і зарядний пристрій у сухому, закритому й захищеному від морозу місці.
6. Не зберігайте щітку для видалення трави у вертикальному положенні на щітці.  
Це запобігає деформації щітки.

## 6. УСУНЕННЯ НЕСПРАВНОСТЕЙ



## НЕБЕЗПЕКА!

### Ризик травмування!

У разі випадкового запуску пристрою можна отримати травми від щітки для видалення трави.

- Перед обслуговуванням виробу виймайте акумулятор.
- Не торкайтеся рухомих деталей.

Несправність	Можлива причина	Спосіб усунення
Щітку для видалення трави заблоковано.	Щось блокує щітку для видалення трави.	→ Приберіть перешкоду.
Захисна кришка (5) пошкоджена.	Захисна кришка (5) має тріщини або отвори.	→ Замініть захисну кришку (5). → Зверніться до сервісного центру компанії GARDENA.
Щітка для видалення трави очищена неналежним чином або вібриє.	Щітка для видалення трави зношена.	→ Замініть щітку для видалення трави.
Щітка для видалення трави не зупиняється.	Заїдає пусковий важіль.	→ Витягніть акумулятор і звільніть пусковий важіль.
Щітка для видалення трави не запускається або не зупиняється.	Акумулятор розряджений.	→ Зарядіть акумулятор.
Світлодіод (1) блимає зеленим [рис. 04].		



Несправність	Можлива причина	Спосіб усунення
<b>Щітка для видалення трави не запускається або не зупиняється.</b> <b>Світлодіодний індикатор помилки</b>  <b>світлиться червоним [рис. 04].</b>	Температура акумулятора виходить за межі допустимого діапазону.	→ Зачекайте, доки температура акумулятора знову не перебуватиме в межах діапазону від 0 °C до +45 °C.
	Між контактами акумулятора потрапили краплі води або волога.	→ Витріть вологу сухою ганчіркою.
	Щось блокує двигун.	→ Приберіть перешкоду.
<b>Щітка для видалення трави не запускається або не зупиняється.</b> <b>Світлодіодний індикатор помилки</b>  <b>блимає червоним [рис. 04].</b>	Виріб пошкоджено.	→ Зверніться до сервісного центру компанії GARDENA.
<b>Щітка для видалення трави не запускається або не зупиняється.</b> <b>Світлодіодний індикатор помилки</b>  <b>не горить [рис. 04].</b>	Акумулятор не повністю вставлено в акумуляторний відсік.	→ Повністю вставте акумулятор у тримач акумулятора, доки він не стане на місце з клацанням.
	Акумулятор пошкоджений.	→ Замініть акумулятор.
	Виріб пошкоджено.	→ Зверніться до сервісного центру компанії GARDENA.
<b>Зарядження неможливе.</b> <b>Індикатор заряду акумулятора</b>  <b>постійно світиться зеленим кольором.</b>	Акумулятор не вставлено або вставлено неправильно.	→ Правильно вставте акумулятор у зарядний пристрій.
	Контакти акумулятора забруднені.	→ Почистьте контакти акумулятора (наприклад, кілька разів вставте його й знову вийміть).
		→ У разі потреби замініть акумулятор.
	Температура акумулятора виходить за межі допустимого діапазону.	→ Зачекайте, доки температура акумулятора знову не перебуватиме в межах діапазону від 0 °C до +45 °C.
	Акумулятор пошкоджений.	→ Замініть акумулятор.
<b>Зарядження неможливе.</b> <b>Індикатор заряду акумулятора</b>  <b>не світиться.</b>	Штепсель кабелю живлення зарядного пристрою вставлено неналежним чином.	→ Повністю вставте мережеву вилку в розетку.
	Несправна розетка, мережевий кабель або зарядний пристрій.	→ Перевіряйте напругу електромережі. За потреби віддайте зарядний пристрій на перевірку авторизованому дилеру або в сервісний центр компанії GARDENA.

#### Примітка.

Ремонтні роботи мають проводитися тільки в сервісних центрах компанії GARDENA або спеціалістами уповноважених компанією GARDENA торгових представників.

→ У разі інших несправностей зверніться до сервісного центру компанії GARDENA (див. зворотну сторону).

## 7. ТЕХНІЧНІ ХАРАКТЕРИСТИКИ

Акумуляторна щітка для видалення трави	Одиниця виміру	Значення (арт. 14820)
Частота обертання щітки (мін. / макс.)	ОБ/ХВ	700–1800
Діаметр сталевий дрітної щітки	мм	110
Маса (без акумулятора)	кг	2,2
Рівень звукового тиску $L_{PA}^{1)}$	дБ	67
Похибка $k_{pa}$		3

Акумуляторна щітка для видалення трави	Одиниця виміру	Значення (арт. 14820)
<b>Рівень звукової потужності <math>L_{WA}^{2)}</math> вимірний / гарантований</b>	дБ(А)	87 / 90
<b>Похибка <math>k_{WA}</math></b>		3
<b>Вібрація рук / ніг <math>a_{vhw}^{1)}</math></b>	м/с <sup>2</sup>	≤ 2,5
<b>Невизначеність <math>k_{vhw}</math></b>		1,5

Методи вимірювання відповідно до стандартів:

1) EN 62841-4-4 2) RL 2000/14/EC / S.I. 2001 No.1701

**Примітка.** Указане значення вібрації виміряне відповідно до стандартизованого методу випробувань і може використовуватися для порівняння електроінструментів між собою. Це значення також можна використовувати для попередньої оцінки впливу. Значення фактичної вібрації може змінюватися під час застосування електроінструмента залежно від способу використання. Із міркувань безпеки не можна без перерви використовувати електроінструмент довше години.

Системний акумулятор PBA 18V 2.0Ah W-B	Одиниця виміру	Значення (арт. № 14902)
Напруга акумулятора	В (пост. струму)	18
Смисть акумулятора	А-год	2,0
Кількість елементів (Li-Ion)		5
Сумісні зарядні пристрої для акумуляторів системи POWER FOR ALL	AL 1810 CV / AL 1815 CV / AL18V-20 / AL 1830 CV / AL 1880 CV	

Зарядний пристрій AL 1810 CV P4A	Одиниця виміру	Значення (арт. № 14900)
Напруга електромережі	В (змін. струму)	220–240
Частота електромережі	Гц	50–60
Номинальна потужність	Вт	26
Зарядна напруга акумулятора	В (пост. струму)	18
Макс. струм зарядження акумулятора	мА	1000
Час зарядження акумулятора (прибл.) PBA 18V 2.0Ah W-B	хв.	115
PBA 18V 2.5Ah W-B	хв.	136
PBA 18V 4.0Ah W-C	хв.	228
Допустимий температурний діапазон зарядження	°C	0–35

Маса згідно з Процедурою Європейської асоціації виробників електроінструмента EPTA 01:2014	кг	0,17
Клас захисту		□ / II
Сумісні акумулятори системи POWER FOR ALL		PBA 18V

## 8. КОМПЛЕКТУЮЧІ / ЗАПЧАСТИНИ

Сталева дрітня щітка для видалення трави GARDENA	Як заміна зношеної сталевий дрітної щітки.	Арт. 14821
Нейлонова щітка для видалення трави GARDENA	Як заміна зношеної нейлонової щітки.	Арт. 14822
Системний акумулятор GARDENA P4A PBA 18V/45 P4A PBA 18V/72	Акумулятор для збільшення часу роботи або для заміни.	Арт. 14903 Арт. 14905

## 9. ГАРАНТІЯ / СЕРВІСНЕ ОБСЛУГОВУВАННЯ

### 9.1. Реєстрація товару

Зареєструйте свій виріб на веб-сторінці [gardena.com/registration](https://gardena.com/registration).

### 9.2. Сервісне обслуговування

Актуальну контактну інформацію нашої служби підтримки можна знайти на задній сторінці та в Інтернеті:

- Україна: <https://www.gardena.com/ua/pidtrymka/advice/contacty/>

## 10. УТИЛІЗАЦІЯ

### 10.1. Утилізація щітки для видалення трави (відповідно до Директиви 2012/19/EU/S.I. 2013 № 3113):



Котушку не можна викидати разом зі звичайним побутовим сміттям. Утилізація повинна здійснюватися відповідно до чинних місцевих норм утилізації відходів.

#### ВАЖЛИВО!

→ Утилізуйте виріб через комунальний центр переробки відходів.

### 10.2. Утилізація акумуляторної батареї:



Акумулятор містить літій-іонні елементи, які після завершення терміну служби слід утилізувати окремо від звичайних побутових відходів.

Li-ion

#### ВАЖЛИВО!

- Повністю розрядіть літій-іонні елементи (щодо цього зверніться до служби підтримки компанії GARDENA).
- Щоб контакти літій-іонного елемента не замкнулися, обов'язково заклейте їх ізоляційною стрічкою.
- Утилізуйте літій-іонні елементи належним чином у місцевому пункті переробки відходів.



de	<b>EU-Konformitätserklärung</b>	Der Unterzeichnende bestätigt als Bevollmächtigter des Herstellers, der GARDENA Germany AB, PO Box 7454, S-103 92, Stockholm, Schweden, dass das (die) nachfolgend bezeichnete(n) Gerät(e) in der von uns in Verkehr gebrachten Ausführung die Anforderungen der harmonisierten EU-Richtlinien, EU-Sicherheitsstandards und produktspezifischen Standards erfüllt / erfüllen. Bei einer nicht mit uns abgestimmten Änderung des (der) Geräte(s) verliert diese Erklärung ihre Gültigkeit. Konformitätsbewertungsverfahren nach 2000/14/EG Art. 14 Anhang V   Schall-Leistungspegel: gemessen / garantiert <sup>(1)</sup> Hinterlegte Dokumentation <sup>(2)</sup>   Anbringungsjahr der CE-Kennzeichnung: 2023   Ulm den 30.11.2023
en	<b>EC Declaration of Conformity</b>	The undersigned hereby certifies as the authorized representative of the manufacturer, GARDENA Germany AB, PO Box 7454, S-103 92, Stockholm, Sweden, that, when leaving our factory, the unit(s) indicated below is / are in accordance with the harmonised EU guidelines, EU standards of safety and product specific standards. This certificate becomes void if the unit(s) is / are modified without our approval. Conformity Assessment procedure according to 2000/14/EC Art.14 Annex V, Noise level: measured / guaranteed <sup>(1)</sup>   Deposited Documentation <sup>(2)</sup>   Year of CE marking: 2023   Ulm, 30/11/2023
fr	<b>Déclaration de conformité CE</b>	Le soussigné déclare, en tant que mandataire du fabricant, la GARDENA Germany AB, PO Box 7454, S-103 92, Stockholm, Suède, qu'à la sortie de ses usines le matériel neuf désigné ci-dessous était conforme aux prescriptions des directives européennes énoncées ci-après et conforme aux règles de sécurité et autres règles qui lui sont applicables dans le cadre de l'Union européenne. Toute modification portée sur ce(s) produit(s) sans l'accord express de notre part supprime la validité de ce certificat. Procédure d'évaluation de la conformité: Selon 2000/14/CE art. 14 Annexe V, Puissance acoustique: mesurée / garantie <sup>(1)</sup>   Documentation déposée <sup>(2)</sup>   Année d'apposition du marquage CE: 2023   Fait à Ulm 30/11/2023
bg	<b>ЕС-Декларация за съответствие</b>	Долуподписаният удостоверява като пълномощник на производителя GARDENA Germany AB, PO Box 7454, S-103 92, Стокхолм, Швеция, че по-долу описаният(ите) уред(и) във варианта на изпълнение пуснат от нас на пазара изпълнява / изпълняват изискванията на хармонизираните ЕС-директиви, ЕС-норми за безопасност и специфичните норми за продукцията. В случай на промяна на уреда(ите), която не е съгласувана с нас, тази декларация губи своята валидност. Процедура за оценка на съответствието съгласно 2000/14/ЕО, член 14, приложение V, Ниво на шум: измерено/гарантирано <sup>(1)</sup> Внесени документи <sup>(2)</sup>   Нотифициран орган <sup>(3)</sup>   Година на CE маркировка: 2023   Улм, 30.11.2023
cs	<b>EU prohlášení o shodě</b>	Podepsaná osoba zplnomocněná výrobcem GARDENA Germany AB, PO Box 7454, S-103 92, Stockholm, Švédsko potvrzuje, že v následujícím uvedený(-é) přístroj(-e) v provedení námi uvedeném na trh splňuje / splňují požadavky směrnice EU, bezpečnostních norem EU a norem specifických pro výrobek. V případě změny přístroje(-ů), která s námi nebyla dohodnuta, ztrácí toto prohlášení svou platnost. Procedure for overensstemmelsesvurdering i henhold til 2000/14/EF art. 14 bilag V, støjniveau: Målt/garanteret (1)   Uložena dokumentace <sup>(2)</sup>   Rok označení CE: 2023   Ulm, 30.11.2023
da	<b>EU-overensstemmelseserklæring</b>	Underskrivningen bekræfter som fuldmægtig for producenten, GARDENA Germany AB, PO Box 7454, S-103 92, Stockholm, Sverige, at det (de) efterfølgende betegnede apparat(er) i den af os markedsførte udførelse opfylder kravene i de harmoniserede EU-direktiver, EU-sikkerhedsstandarder og produktspecifikke standarder. Foretages en ændring af apparatet / apparaterne, der ikke er aftalt med os, mister denne erklæring sin gyldighed. Procedure for overensstemmelsesvurdering i henhold til 2000/14/EF art. 14 bilag V, støjniveau: Målt/garanteret (1)   Deponeret dokumentation <sup>(2)</sup>   År for CE-mærkning: 2023   Ulm, 30-11-2023
el	<b>Δήλωση συμμόρφωσης ΕΕ</b>	Ο υπογεγραμμένος βεβαιώνει ως πληρεξούσιος του κατασκευαστή, της εταιρείας GARDENA Germany AB, Τ.Θ. 7454, S-103 92, Στοκχόλμη, Σουηδία, ότι η (οι) παρακάτω αναφερόμενη(ες) συσκευή(ές) στην έκδοσή που τίθεται από εμάς σε κυκλοφορία πληροί/πληρούν τις απαιτήσεις των εναρμονισμένων οδηγιών της ΕΕ, προτύπων ασφαλείας της ΕΕ και των ειδικών για το προϊόν προτύπων. Σε περίπτωση τροποποίησης της (των) συσκευής(ών) χωρίς προηγούμενη συνεννόηση με την εταιρεία μας παύει να ισχύει η δήλωση. Διαδικασία αξιολόγησης της συμμόρφωσης σύμφωνα με το άρθρο 14 του παραρτήματος V της 2000/14/ΕΚ, Επίπεδο θορύβου: μετρούμενο / εγγυημένο <sup>(1)</sup>   Καταθέσεις τεκμηρίωσης <sup>(2)</sup>   Έτος σήμανσης CE: 2023   Ulm, 2023-11-30
es	<b>Declaración de conformidad de la UE</b>	El firmante confirma, en calidad de apoderado del fabricante GARDENA Germany AB, PO Box 7454, S-103 92 Estocolmo (Suecia), que el / los aparato(s) mencionado(s) a continuación cumple(n), en la versión lanzada al mercado por nuestra empresa, los requisitos de las directivas de la UE armonizadas, los estándares de seguridad de la UE y los estándares específicos del producto. La presente declaración perderá su validez si se modifica(n) el / los aparato(s) sin previa aprobación por nuestra parte. Procedimiento de evaluación de la conformidad según la norma 2000/14/CE Art. 14 Anexo V, Nivel sonoro: medido/garantizado <sup>(1)</sup>   <sup>(2)</sup> Documentación depositada <sup>(2)</sup>   Año de marcado CE: 2023   Ulm (Alemania), 30-11-2023
et	<b>EU-vaatimustenmukaisuusvaakuutus</b>	Allakirjutanu kinnitab tootja, GARDENA Germany AB, PO Box 7454, S-103 92, Stockholm, Rootsi, poolt volitatud isikuna, et järgnevalt nimetatud seade (seadmed) täidab (täidavad) meie poolt turule toodud versiooni kujul harmoneeritud EL-i direktiivide, EL-i ohutusstandardite ja tootepõhiste standardite nõudeid. Seadmel (seadmetel) meiega kooskõlastamata muudatuse tegemise korral kaotab käesolev deklaratsioon oma kehtivuse. Vastavushindamismenetlus vastavalt 2000/14/EÜ artiklile 14 V lisa, mürataseme: mõõdetud / garanteeritud <sup>(1)</sup>   Talletatud dokumentatsioon <sup>(2)</sup>   CE-märgise aasta: 2023   Ulm, 2023-11-30
fi	<b>EY-vaatimustenmukaisuusvaakuutus</b>	Allakirjoittanut vahvistaa valmistajan, GARDENA Germany AB, PO Box 7454, S-103 92, Tukholma, Ruotsi, valtuuttamana henkilönä, että seuraava laite täyttää / seuraavat laitteet täyttävät meidän toimittamassa mallissa yhdenmukaistettujen EU-direktiivien, EU-turvallisuusmääräysten ja tuotekohtaisten standardien vaatimukset. Laitteen / laitteiden muutoksissa, joista ei ole sovittu meidän kanssamme, menettää tämä selvitys voimaansaoloensa. Vaatimustenmukaisuuden arviointi direktiivin 2000/14/EY 14 artiklan liitteen V mukaisesti, Äänitaso: mitattu/taattu <sup>(1)</sup> Dokumentaatio <sup>(2)</sup>   CE-merkinnän vuosi: 2023   Ulm, 30.11.2023
hr	<b>EU izjava o sukladnosti</b>	Dolje potpisani kao opunomoćenik proizvođača, tvrtke GARDENA Germany AB, PO Box 7454, S-103 92, Stockholm, Švedska, potvrđujemo da niže navedeni uređaj(i) odgovarajuće izvedbe koji / koje smo iznijeli na tržište ispunjavaju kriterije usklađenih direktiva EU i sigurnosnih standarda EU kao i standarda koji se tiču proizvoda. Ova izjava gubi valjanost u slučaju izmjena uređaja koje nisu prethodno ugovorene s nama. Postupak procjene sukladnosti prema sa Direktivom 2000/14/EC čl.14 Dodatkom V, Razina buke: izmjerena/garantirana <sup>(1)</sup> Prikupljena dokumentacija <sup>(2)</sup>   Godina CE oznake: 2023   Ulm, 30.11.2023
hu	<b>EU megfelelőségi nyilatkozat</b>	Az alulírott, a GARDENA Germany AB, Pf. 7454, S-103 92, Stockholm, Svédország megbízotti minőségében megerősíti, hogy az általunk alábbi kivitelben forgalomba hozott, lent nevezett eszköz(ök) megfelel(nek) az unióis irányelvekkel összhangba hozott nemzeti előírások követelményeinek, az EU biztonsági szabványainak és a konkrét termékre vonatkozó szabványoknak. Az eszköz(ök)nek velünk nem egyeztetett módosítása esetén ez a nyilatkozat érvényét veszti. Megfelelőségértékelési eljárás a 2000/14/EK irányelv 14. cikkének V. függeléke szerint, Zajszint: mért / garantált <sup>(1)</sup> Benyújtott dokumentáció <sup>(2)</sup>   A CE-jelzés éve: 2023   Ulm, 2023-11-30
it	<b>Dichiarazione di conformità UE</b>	Il sottoscritto, in quanto soggetto autorizzato dal produttore, GARDENA Germany AB, PO Box 7454, S-103 92, Stoccolma, Svezia, dichiara che l'apparecchio/gli apparecchi di seguito denominato / i, nella versione da noi immessa in commercio, soddisfa / no i requisiti delle direttive UE armonizzate, degli standard di sicurezza europei e degli standard specifici per il prodotto. La presente dichiarazione perde di validità in caso di modifica dell'apparecchio / degli apparecchi non concordata con noi. Procedura di valutazione della conformità ai sensi dell'art. 14 2000/14/CE, Allegato V, Livello di rumorosità: misurato/garantito <sup>(1)</sup>   Documentazione depositata <sup>(2)</sup>   Anno di marcatura CE: 2023   Ulm, 2023-11-30
lt	<b>ES atitikties deklaracija</b>	Pasirašantysis, kaip gamintojo, GARDENA Germany AB, PO Box 7454, S-103 92, Stokholmas, Švedija, įgaliotasis atstovas patvirtina, kad žemiau nurodyto(-ų) prietaiso(-ų) modeliai, kurie buvo pagaminti mūsų gamyklose, atitinka darniąsias ES direktyvas, ES saugumo standartus ir specifinius gaminių standartus. Atlikus bet kokį prietaiso(-ų) pakeitimą, kuris nėra suderintas su mumis, ši deklaracija praranda galiojimą. Atitikties įvertinimo procedūra pagal 2000/14/EB direktyvos 14 straipsnio V priedą, Triukšmo lygis: išmatuotas / garantuojamas <sup>(1)</sup>   Pridėta dokumentacija <sup>(2)</sup>   CE žymėjimo metai: 2023   Ulm, 2023-11-30
lv	<b>ES atbilstības deklarācija</b>	Zemā parakstījiesies persona kā ražotāja, uzņēmuma GARDENA Germany AB, PO Box 7454, S-103 92, Stokholma, Zviedrija, pilnvarotais pārstāvis apstiprina, ka tālāk norādītā(-s) ierīce(-s) izpildījumā, kādā mēs to (tās) esam laiduši tirgū, atbilst saskaņota-jām ES direktīvām, ES drošības standartiem un konkrētajam produktam noteiktajiem standartiem. Ierīcē(-s) veicot ar mums nesaskaņotas izmaiņas, šī deklarācija zaudē savu spēku. Atbilstības novērtēšanas procedūra atbilstoši Direktīvas 2000/14/EK V pielikuma 14. punktam, trokšņu līmenis: mērīts / garantētais <sup>(1)</sup>   Dokumentācijas atrašanās vieta: <sup>(2)</sup> CE marķējuma gads: 2023   Ulm, 30.11.2023
nl	<b>EU-conformiteitsverklaring</b>	De ondergetekende bevestigt als gevolmachtigde van de fabrikant, GARDENA Germany AB, PO Box 7454, S-103 92, Stockholm, Zweden, dat het / de onderstaand vermelde apparaat/apparaten in de door ons in de handel gebrachte uitvoering voldoet / voldoen aan de eisen van de geharmoniseerde EU-richtlijnen, EU-veiligheidsnormen en productspecifieke normen. Bij een niet met ons afgestemde verandering van het apparaat/de apparaten verliest deze verklaring haar geldigheid. Overeenstemmingsbeoordelingsprocedure volgens 2000/14/EG Art.14 Bijlage V, geluidsniveau: Gemeten / gegarandeerd <sup>(1)</sup> Gedeponeerde documentatie <sup>(2)</sup>   Jaar van CE-markering: 2023   Ulm, 30-11-2023
no	<b>EF-samsvarserklæring</b>	Undertegnede bekrefter herved, som autorisert representant for produsenten, GARDENA Germany AB, PO Box 7454, S-103 92 Stockholm, Sverige, at enheten(e) angitt nedenfor er i samsvar med harmoniserte EU-retningslinjer, EU-standarder for sikkerhet og produktspecifikke standarder når de(n) forlater vår fabrikk. Denne bekreftelsen blir ugyldig hvis enheten(e) endres uten vårt samtykke. Prosedyre for samsvarsvurdering i henhold til 2000/14/EF art.14 vedlegg V, Støynivå: målt/garantert <sup>(1)</sup> Deponert dokumentasjon <sup>(2)</sup>   CE-merkingsår: 2023   Ulm, 2023-11-30
pl	<b>Deklaracja zgodności UE</b>	Niżej podpisany potwierdza jako upoważniony przedstawiciel producenta, spółki GARDENA Germany AB, PO Box 7454, S-103 92, Sztokholm, Szwecja, że określone poniżej urządzenie/-nia w wersji wprowadzonej przez nas do obrotu spełnia / -niają wymogi zharmonizowanych dyrektyw UE, norm bezpieczeństwa UE oraz norm dotyczących konkretnych produktów. Niniejsza deklaracja traci ważność w przypadku wprowadzania niezgodzionych z nami zmian urządzenia / n. Procedura oceny zgodności zgodnie z dyrektywą 2000/14/WE, art. 14, załącznik V, Poziom hałasu: zmierzony / gwarantowany <sup>(1)</sup>   Zdeponowana dokumentacja <sup>(2)</sup>   Rok oznakowania CE: 2023   Ulm, 2023-11-30



pt	<b>Declaração CE de Conformidade</b> <b>Artigo n.º</b>	O abaixo-assinado, na qualidade de representante do fabricante, GARDENA Germany AB, PO Box 7454, S-103 92, Stockholm, Schweden, confirma que o(s) aparelho(s) a seguir designado(s) no modelo lançado por nós no mercado cumpre / cumprem os requisitos das diretivas UE harmonizadas, as normas de segurança UE e as normas específicas para estes produtos. Esta declaração perde a sua validade se forem realizadas alterações no(s) aparelho(s) sem o nosso consentimento. Procedimento de avaliação da conformidade de acordo com a diretiva 2000/14/CE, Artigo 14.º, Anexo V, nível de ruído: medido/garantido <sup>(1)</sup>   Documentação depositada <sup>(2)</sup>   Ano de marcação CE: 2023   Ulm, 30/11/2023			
ro	<b>Declarație de conformitate UE</b> <b>Art. nr.</b>	Semnatarul, în calitate sa de împuternicit al producătorului GARDENA Germany AB, PO Box 7454, S-103 92, Stockholm, Suedia, confirmă că aparatul (aparatele) descrie în cele ce urmează, în execuția pusă de noi pe piață îndeplinește (îndeplinesc) cerințele directivelor armonizate UE, ale standardelor de siguranță UE și ale standardelor specifice produsului. În cazul modificării fără aprobarea noastră prealabilă a aparatului (aparaterelor), această declarație își pierde valabilitatea. Procedura de evaluare a conformității în conformitate cu 2000/14/CE Art. 14 Anexa V, Nivelul de zgomot: măsurat / garantat <sup>(1)</sup>   Documentație depusă <sup>(2)</sup>   Anul marcatului CE: 2023   Ulm, 2023-11-30			
ru	<b>Декларация соответствия ЕС</b> <b>Арт. №</b>	Нижеподписавшийся официальный представитель компании GARDENA Germany AB, PO Box 7454, S-103 92, г. Стокгольм, Швеция, настоящим удостоверяет, что в момент отгрузки с завода указанные ниже изделия соответствуют согласованным директивам ЕС, стандартам безопасности ЕС и стандартам для конкретного изделия. Данный сертификат аннулируется в случае модификации изделия без нашего разрешения. Процедура оценки соответствия согласно 2000/14/ЕС Art.14, приложение V, Уровень шума: измеренный / гарантированный <sup>(1)</sup>   Размещенная документация <sup>(2)</sup>   Год маркировки CE: 2023   Ulm, 2023-11-30			
sk	<b>EÚ vyhlásenie o zhode</b> <b>č. v.</b>	Dolu podpísaný potvrdzuje, ako splnomocnený zástupca výrobcu, GARDENA Germany AB, PO Box 7454, S-103 92, Štokholm, Švédsko, že ďalej označené zariadenie / a vo vyhotovení uvedenom na trh spĺňa / jú požiadavky harmonizovaných smerníc EÚ, bezpečnostných štandardov EÚ a predpisov, špecifických pre dané výrobky. Pri zmene zariadenia / zariadení, ktorá nebola odsúhlasená našou spoločnosťou, stráca toto vyhlásenie platnosť. Postup posudzovania zhody podľa smernice 2000/14/ES článku 14 prílohy V, hladina hluku: Meraná/zaručená <sup>(1)</sup>   Uložená dokumentácia <sup>(2)</sup>   rok udelenia označenia CE: 2023   Ulm, 30.11.2023			
sl	<b>Izjava EU o skladnosti</b> <b>Št. izd.</b>	Spodaj podpisani kot pooblaščenec proizvajalca GARDENA Germany AB, PO Box 7454, S-103 92, Stockholm, Švedska, potrjuje, da v nadaljevanju označene naprave v izvedbi, v kakršni smo jih dali v promet, izpolnjujejo zahteve usklajenih direktiv EU, varnostnega standarda EU in standardov, ki veljajo za posamezne izdelke. V primeru spremembe naprave, ki ni usklajena z nami, ta izjava neha veljati. Postopek ugotavljanja skladnosti v skladu s členom 14 Direktive 2000/14/ES 14. priloga V, Raven hrupa: izmerjena/zajamčena <sup>(1)</sup>   dokumentacija <sup>(2)</sup>   letnica oznake CE: 2023   Ulm, 30.11.2023			
sr	<b>EZ deklaracija o usaglašenosti</b> <b>Br. stavke</b>	Dole potpisani ovim potvrđuje kao ovlašćeni predstavnik proizvođača kompanije GARDENA Germany AB, PO Box 7454, S-103 92 Stokholm, Švedska, ovim potvrđuje da dole navedeni uređaji u obliku plasiranom na tržište ispunjavaju zahteve harmonizovanih EU smernica, EU bezbednosnih standarda i de standarda za određene proizvode. Ova izjava postaje ništavna u slučaju izmene uređaja koje nismo odobrili. Procedura provere usaglašenosti u skladu sa 2000/14/EZ član 14 aneks V, Nivo buke: izmere/garantovan <sup>(1)</sup>   Predata dokumentacija <sup>(2)</sup>   Godina CE znaka: 2023   Ulm, 30.11.2023			
sv	<b>EU-försäkran om överensstämmelse</b> <b>Artikelnr</b>	Undertecknad intyggar som befullmäktigad företrädare för tillverkaren, GARDENA Germany AB, PO Box 7454, S-103 92, Stockholm, Sverige, att nedan angiven apparat / nedan angivna apparater i det utförande vi har släppt på marknaden, uppfyller fordringarna i de harmoniserade EU-direktiverna, EU-säkerhetsstandarderna och de produktspecifika standarderna. Denna försäkran upphör att gälla vid en ändring av apparaten / apparaterna som inte har stämts av med oss. Förfarande för bedömning av överensstämmelse enligt 2000/14/EG art.14 bilaga V, bullernivå: Uppmätt/garanterad <sup>(1)</sup>   desatt dokumentation <sup>(2)</sup>   år för CE-märkning: 2023   Ulm, 2023-11-30			
sq	<b>Deklarata e konformitetit e KE-së</b> <b>Nr. i artikullit</b>	Nëpërmjet këtij dokumenti, i nënshkruari vërteton si përfaqësues i autorizuar i prodhuesit, GARDENA Germany AB, PO Box 7454, S-103 92, Stockholm, Sweden, se, në momentin e largimit nga fabrika, njësisia/njësitë e përcaktuara më poshtë është/është një përpunje me udhëzimet e harmonizuara të BE-së, standardet e sigurisë të BE-së dhe standardet specifike të produktit. Kjo certifikatë bëhet e pavlefshme nëse njësisia/njësitë modifikohet/modifikohen pa miratimin tonë. Procedura e vlerësimit të konformitetit sipas nenit 14 të Direktivës 2000/14/KE, Shtojca V, Niveli i zhurmës: i matur / i garantuar <sup>(1)</sup>   Dokumentacioni i depozituar <sup>(2)</sup>   Viti i markimit CE: 2023   Ulm, 2023-11-30			
tr	<b>AT Uyumluluk Bildirimi</b> <b>Parça No.</b>	Aşağıda imzası bulunan GARDENA Germany AB, PO Box 7454, S-103 92, Stockholm, İsveç üretici yetkili temsilcisi, aşağıda belirtilen ünitelerin fabrikamızdan ayrılırken uyumlu hale getirilmiş AB yönergeleri, AB güvenlik standartları ve ürüne özel standartlara uygun olduğunu onaylamaktadır. Üniteler, onayımız olmadan değiştirilirse bu sertifikta geçerliliğini yitirir. 2000/14/AT Madde 14 Ek V uyarınca Uyumluluk Değerlendirme prosedürü, Gürültü düzeyi: ölçülmüş / garantilidir <sup>(1)</sup>   Gönderilen Belgeler <sup>(2)</sup>   CE işaretli yılı: 2023   Ulm, 2023-11-30			
uk	<b>Декларація про відповідність ЄС</b> <b>Арт. №</b>	Особи, що підписали цей документ як представники виробника, компанії GARDENA Germany AB, PO Box 7454, S-103 92, Стокгольм, Швеція, цим документом затверджують, що на момент виходу з нашого заводу виробили, що зазначені нижче, відповідали угодженням вказівкам ЄС, стандартам ЄС із безпеки та спеціальним стандартам, застосованим до цих виробів. У разі внесення не затверджених нами змін до виробів, цей сертифікат анулюється. Було проведено процедуру оцінки відповідності згідно з додатком V статті 14 Директиви Ради Європи 2000/14/ЕС. Рівень шуму, вимірний / гарантований <sup>(1)</sup>   Депонована документація <sup>(2)</sup>   рік маркування CE: 2023   м. Ульм, 30.11.2023			
	<b>EasyWeed 1800/18V P4A</b>	<b>14820</b>	<b>(1) 87 / 90 db(A)</b>	2006/42/EG 2014/30/EU 2011/65/EU 2000/14/EG	EN ISO 12100 EN 62841-1 EN ISO 11789
				(2) GARDENA Manufacturing GmbH Technische Dokumentation M. Jäger Hans-Lorenser-Str. 40 D-89079 Ulm	
				 <b>Martin Lienhard</b> Senior Vice President Business Unit Electric and Battery	

<b>UK CA</b>	<b>Declaration of Conformity [only for UK]</b> The manufacturer: GARDENA Germany AB PO Box 7454 S-103 92 Stockholm Sweden hereby certifies, when leaving our factory, the unit(s) indicated below is / are in accordance with the UK Regulations, designated standards of safety and product specific designated standards. This certificate becomes void if the units are modified without our approval.	
	Description of the product:	<b>Battery Weed Brush</b>
	Article number:	<b>14820</b>
	UK regulations:	S.I. 2008/1597 S.I. 2016/1091 S.I. 2012/3032 S.I. 2001/1701
	Designated standards:	EN ISO 12100 EN 62841-1 EN ISO 11789
	Noise level: measured / guaranteed	87 / 90 db(A)
	Conformity Assessment Procedure:	According to S.I. 2001/1701 Art.11 Schedule 8
	UK importer:	Husqvarna UK Limited Preston Road, Aycliffe, County Durham UK DL5 6UP
	Deposited Documentation:	GARDENA Manufacturing GmbH Technische Dokumentation M. Jäger Hans-Lorenser-Str.40 D-89079 Ulm
	Ulm, 30/11/2023 Authorised representative	 <b>Martin Lienhard</b> Senior Vice President Business Unit Electric and Battery



**Deutschland / Germany**

GARDENA Manufacturing GmbH  
Central Service  
Hans-Lorenser-Straße 40  
D-89079 Ulm  
Produktfragen:  
(+49) 731 490-123  
Reparaturen:  
(+49) 731 490-290  
www.gardena.com/de/kontakt

**Albania**

KRAFT SHPK  
Autostrada Tirane-Durres  
Km 7  
1051 Tirane  
Phone: (+355) 69 877 7821  
info@kraft.al

**Argentina**

ROBERTO C. RUMBO S.R.L.  
Predio Norlog  
Lote 7  
Benavidez, ZC: 1621  
Buenos Aires  
Phone: (+54) 11 5263-7862  
ventas@rumboest.com.ar

**Armenia**

AES Systems LLC  
Marshal Babajanyan Avenue 56/2  
0022 Yerevan  
Phone: (+374) 60 651 651  
massohanyan@icloud.com

**Australia**

Husqvarna Australia Pty. Ltd.  
Locked Bag 5  
Central Coast BC  
NSW 2252  
Phone: (+61) (0) 2 4352 7400  
customer.service@husqvarna.com.au

**Austria / Österreich**

Husqvarna Austria GmbH  
Industriezeile 36  
4010 Linz  
Tel.: (+43) 732 77 01 01-485  
www.gardena.com/at/service/beratung/kontakt/

**Azerbaijan**

Progres Xüsusi Firması  
Aliyar Aliyev 212, Bakı, Azərbaycan  
Sales: +994 70 326 07 14  
AfterSales: +994 77 326 07 14  
www.progress-garden.az  
info@progress-garden.az

**Bahrain**

M.H. Al-Mahroos  
BUILDING 208, BLOCK 356,  
ROAD 328  
Salhiya  
Phone: +973 1740 8090  
almahroos@almahroos.com

**Belarus / Беларусь**

ООО «Мастер Гарден»  
220118, г. Минск,  
улица Шаранговича, дом 7а  
Тел.: (+375) 17 257 00 33  
mg@mastergarden.by

**Belgium**

Husqvarna Belgium nv  
Gardena Division  
Leuvenstersweg 542  
Planet II E  
1930 Zaventem  
België

**Bosnia / Herzegovina**

Silk Trade d.o.o.  
Postovna Zona Vila Br. 20  
Phone: (+387) 61 165 593  
info@silktrade.com.ba

**Brazil**

Nordtech Maquinas e Motores Ltd.  
Avenida Juscelino Kubitschek  
de Oliveira Curitiba  
3003 Brazil  
Phone: (+55) 41 3595-9600  
contato@nordtech.com.br  
www.nordtech.com.br

**Bulgaria**

AGROLAND България АД  
бул. 8 Демекери, № 13  
Офис 5  
1700 Студентски град  
София  
Тел.: (+359) 24 66 6910  
info@agroland.eu

**Canada / USA**

GARDENA Canada Ltd.  
125 Edgeware Road  
Unit 15 A  
Brampton L6Y 0P5  
ON, Canada  
Phone: (+1) 905 792 93 30  
gardena.customerservice@husqvarnagroup.com

**Chile**

REPRESENTACIONES JCE S.A.  
AV. DEL VALLE NORTE 857 PISO 4  
HUECHURABA, SANTIAGO, CHILE  
Phone: (+56) 2 2414 2600  
contacto@jce.cl

**China**

Husqvarna (Shanghai)  
Management Co., Ltd.  
富世华 (上海) 管理有限公司  
3F, Beng Square B,  
No 207, Song Hong Rd.,  
Chang Ning District,  
Shanghai, PRC, 200335  
上海市长宁区淞虹路207号明  
基广场B座3楼, 邮编: 200335

**Colombia**

Equipos de Toyama Colombia SAS  
Cra. 68 D No 25 B 86 Of. 618  
Edificio Torre Central  
Bogota  
Phone: +57 (1) 703 95 20 /  
+57 (1) 703 95 22  
servicioalcliente@toyama.com.co  
www.toyama.com.co

**Costa Rica**

Exim CIA Costa Rica  
Calle 25A, B°. Montealegre  
Zapote  
San José  
Costa Rica  
Phone: (+506) 2221-5654 / (+506) 2221-5659  
eximcostarica@gmail.com

**Croatia**

Husqvarna Austria GmbH  
Industriezeile 36  
4010 Linz  
Phone: (+43) 732 77 01 01-485  
service.gardena@husqvarnagroup.com

**Cyprus**

Pantelis Papadopoulos S.A.  
92 Athinou Avenue  
Athens  
10442 Greece  
Phone: (+30) 21 0519 3100  
info@papadopoulos.com.gr

**Czech Republic**

Gardena  
Service Center Vrbno  
c/o Husqvarna  
Manufacturing CZ s.r.o.  
Jesenická 146  
79326 Vrbno pod Pradědem  
Phone: 800 100 425  
servis@gardena.cz

**Denmark**

GARDENA DANMARK  
Løjvej 19, st.  
3500 Vartase  
Tlf.: (+45) 70 26 47 70  
gardenack@husqvarnagroup.com  
www.gardena.com/dk

**Dominican Republic**

BOSQUESA S.R.L.  
Carretera Santiago Licey  
Km. 5 ½  
Esquina Copal II.  
Santiago De Los Caballeros  
51000 Dominican Republic  
Phone: (+1) 809-562-0476  
contacto@bosquesa.com.do

**Egypt**

Universal Agencies Co  
26, Abdel Hamid Lotfy St.  
Giza  
Phone: (+20) 3 761 57 57

**Estonia**

Husqvarna Eesti OÜ  
Valdeku 132  
EE-11216 Tallinn  
info@gardena.ee

**Finland**

Oy Husqvarna Ab  
Juurakotie 5 B 2  
01510 Vantaa  
www.gardena.fi

**France**

Husqvarna France  
9/11 Allée des pierres mayettes  
92635 Gennevilliers Cedex  
France  
http://www.gardena.com/fr  
N° AZUR: 0 810 00 78 23  
(Prix d'un appel local)

**Georgia**

Transporter LLC  
#70, Belashtvili street  
0150 Tbilisi, Georgia  
Number: (+995) 322 14 71 71  
info@transporter.com.ge  
www.transporter.com.ge

**Service Address and Importer to Great Britain**

Husqvarna UK Ltd  
Preston Road  
Aycliffe Industrial Park  
Newton Aycliffe  
County Durham  
DL5 6UP  
Phone: (+44) (0) 344 844 4558  
info.gardena@husqvarna.co.uk

**Greece**

Π.ΠΑΠΑΔΟΠΟΥΛΟΣ ΑΕΒΕ  
Λεωφ. Αθηνών 92  
Αθήνα  
Τ.Κ.104 42  
Ελλάδα  
Τηλ. (+30) 210 5193 100  
info@papadopoulos.com.gr

**Hong Kong**

Tung Tai Company  
151-153 Hoi Bun Road  
Kwun Tong, Kowloon  
Hong Kong  
Phone: (+852) 3583 1662  
admin@tungtaico.com

**Hungary**

Husqvarna Magyarország Kft.  
Ezred u. 1 – 3  
1044 Budapest  
Phone: (+36) 1 251-4161  
vevoszolgalt.husqvarna@husqvarna.hu

**Iceland**

BYKO ehf.  
Skemmuvegi 2a  
200 Kópavogur  
Phone: (+354) 515 4000  
byko@byko.is

**MHГ Verslun ehf**

Vikurhvarf 8  
203 Kópavogur  
Phone: (+354) 544 4656

**India**

B K RAMAN AND CO  
Plot No. 185, Industrial Area,  
Phase-2, Ram Darbar  
Chandigarh  
160002 India  
Phone: (+91) 98140 06530  
raman@jaganhardware.com

**Iraq**

Alshiemal Alakhdar Company  
Al-Faysaliyah, Near Estate Bank  
Mosul  
Phone: (+964) 78 18 18 46 75

**Ireland**

Liffey Distributors Ltd.  
309 NW Business Park, Ballycoolen  
15 Dublin  
Phone: (+353) 1 824 2600  
info@liffey.com

**Israel**

HAGARIN LTD.  
2 Nahal Harif St.  
8122201 Yavne  
internet@hagarin.co.il  
Phone: (+972) 8-932-0400

**Italy**

Husqvarna Italia S.p.A.  
Centro Direzionale Pianum  
Via del Lavoro 2, Scala B  
22036 ERBA (CO)  
Phone: (+39) (0) 31 4147700  
assistenza.italia@it.husqvarna.com

**Japan**

Husqvarna Zenoah Co. Ltd. Japan  
1-9 Minamidai, Kawagoe  
350-1165 Saitama  
Japan  
gardena-jp@husqvarnagroup.com

**Kazakhstan**

ТОО "Ламэд"  
Russian  
Адрес: Казахстан, г. Алматы,  
ул. Тажимаевой, 155/7  
Тел.: (+7) (727) 355 64 00 /  
(+7) (700) 355 64 00  
lamed@lamed.kz

**Kazakh**

Мекен-жайы: Қазақстан,  
Алматы қ.,  
қаш. Тажимаевой, 155/1  
Тел.: (+7) (727) 355 64 00 /  
(+7) (700) 355 64 00  
lamed@lamed.kz

**Kuwait**

Palms Agro Production Co  
Al Rai- Fourth Ring Road – Block 56.  
P.O.Box: 1976 Safat  
13020 Al-Rai  
Phone: (+965) 24 73 07 45  
info@palms-kw.com

**Kyrgyzstan**

Odos Aiyé Maki  
Av. Molodaya Guardia 83  
720014 Bishkek  
Phone: (+996) 312 322115

**Latvia**

Husqvarna Latvija SIA  
Ulbrokas 19A  
LV-1021 Riga  
info@gardena.lv

**Lebanon**

Technomec  
Saflra Highway (Beirut – Tripoli) Center  
622 Mezher Bldg.  
P.O.Box 215  
Jounieh  
Phone: (+961) 9 853527 /  
(+961) 3 855481  
tecnomec@idm.net.lb

**Lithuania**

UAB Husqvarna Lietuva  
Ateities pl. 77C  
LT-52104 Kaunas  
info@gardena.lt

**Luxembourg**

Magasins Jules Neuberg  
39, rue Jacques Stas  
Luxembourg-Saspenich 2549  
Case Postale No. 12  
Luxembourg 2010  
Phone: (+352) 40 14 01  
api@neuberg.lu

**Malaysia**

Glomedic International Sdn Bhd  
Jalan Ruang No. 30  
Shah Alam, Selangor  
40150 Malaysia  
Phone: (+60) 3-7734 7997  
oase@glomedic.com.my

**Malta**

I.V. Portelli & Sons Ltd.  
85, 86, Triq San Pawl  
Rabat - RBT 1240  
Phone: (+356) 2145 4289

**Mauritius**

Espace Maison Liée  
La City Trioan, St Jean  
Quatre Bornes  
Phone: (+230) 460 85 85  
digital@espacemaison.mu

**Mexico**

AFOSA  
Av. Lopez Mateos Sur # 5019  
Col. La Calma 45070  
Zapopan, Jalisco, Mexico  
Phone: (+52) 33 3818-3434  
isolis@afosa.com.mx

**Moldova**

Convel SRL  
Republica Moldova,  
rmun. Chisinau,  
sos. Muncești 284  
Phone: (+379) 22 857 126  
www.convel.md

**Mongolia**

Soyol Gardening Shop  
Namii Rd  
Ulaanbaatar  
14230 Mongolia  
Phone: +976 7777 5080  
soyol@magionet.mn

**Morocco**

Proepk  
64 Rue de la Participation  
Casablanca-Roches Noires  
20303 Morocco  
Phone: (+212) 661342107  
hicham.hafani@proepk.ma

**Netherlands**

Husqvarna Nederland B.V.  
GARDENA Division  
Postbus 50131  
1305 AC ALMERE  
Phone: (+31) 36 521 00 10  
info@gardena.nl

**Neth. Antilles**

Jonka Enterprises N.V.  
Sta. Rosa Weg 196  
P.O. Box 8200  
Curaçao  
Phone: (+599) 9 767 66 55  
info@jonka.com

**New Zealand**

Husqvarna New Zealand Ltd.  
PO Box 76-437  
Manukau City 2241  
Phone: (+64) (0) 9 9202410  
support.nz@husqvarna.co.nz

**North Macedonia**

Sinpeks d.o.o.  
Ul. Kravarski Pat Bb  
7000 Bitola  
Phone: (+389) 47 20 85 00  
sinpeks@mt.net.mk

**Norway**

Husqvarna Norge AS  
Gardena Division  
Trøskerveien 36  
1708 Sarpsborg  
info@gardena.no

**Northern Cyprus**

Mediterranean Home & Garden  
No 150 Alsancak, Karaçoğlanoğlu  
Caddesi Girne  
Phone: (+90) 392 821 33 80  
info@medgardener.com

**Oman**

General Development Services  
PO 1475, PC - 111  
Seeb  
111 Oman  
Phone: 96824582816  
gdsoman@gdsoman.com

**Paraguay**

Agroflief SRL  
AV. CHOFERES DEL CHACO  
1449 C/25 DE MAYO  
Asunción  
Phone: (+595) 21 608 656  
consultas@agroflief.com.py

**Peru**

Sieras y Herramientas Forestal SAC  
Av. Las Gaviotas 833, Chorillos  
Lima  
Phone: (+51) 1 2 52 02 52  
supervisorventas1@sieras.com  
www.sieras.com

**Philippines**

Royal Dragon Traders Inc  
10 Linaw Street, Barangay  
Saint Peter Quezon City  
1114 Philippines  
Phone: (+63) 2 7426893  
aida.fernandez@rdti.com.ph

**Poland**

Gardena Service Center Vrbno  
c/o Husqvarna Manufacturing CZ  
s.r.o. Jesenícká 146  
79326 Vrbno pod Pradědem  
Czech Republic  
Phone: (22) 336 78 90  
servis@gardena.pl

**Portugal**

Husqvarna Portugal, SA  
Lagoa - Albarque  
2635 - 595 Rio de Mouro  
Phone: (+351) 21 922 85 30  
Fax: (+351) 21 922 85 36  
info@gardena.pt

**Romania**

Madex International Srl  
Soseaua Odaii 117 - 123,  
RO 013603 Bucuresti, S1  
Phone: (+40) 21 352 7603  
madex@ines.ro

**Russia / Россия**

ООО „Хускарна“  
141400, Московская обл.,  
г. Химки,  
улица Ленинградская,  
владение 39, стр.6  
Бизнес Центр  
„Химки Бизнес Парк“,  
помещение 0B02\_04  
http://www.gardena.ru

**Saudi Arabia**

SACO  
Takhassusi Main Road P.O. Box:  
86387 Riyadh 12063  
40011 Saudi Arabia  
Phone: (966) 11 482 8877  
webmaster@saco-ksa.com

**Al Futtaim Pioneer Trading**

5147 Al Farooq Dist.  
Riyadh 7981  
Phone: (+971) 4 206 6700  
Owais.Khan@alfuttaim.com

**Serbia**

Domet d.o.o.  
Sikodana Đurića 21  
11000 Belgrade  
Phone: (+381) 11 409 57 12  
office@domet.rs

**Singapore**

Hy-Fay PRIVATE LIMITED  
40 Jalan Pemimpin  
#02-08 Tat Ann Building  
Singapore 577185  
Phone: (+65) 6253 2277  
info@hyray.com.sg

**Slovak Republic**

Gardena  
Service Center Vrbno  
c/o Husqvarna  
Manufacturing CZ s.r.o.  
Jesenická 146  
79326 Vrbno pod Pradědem  
Phone: 0800 154044  
servis@gardena.sk

**Slovenia**

Husqvarna Austria GmbH  
Industriezeile 36  
4010 Linz  
Phone: (+43) 732 77 01 01-485  
service.gardena@husqvarnagroup.com

**South Africa**

Husqvarna South Africa (Pty) Ltd  
Lifestyle Business Park –  
Ground Floor Block A, Cnr  
Beyers Naude Drive and Ysterhout  
Road Randpark Ridge, Randburg  
Phone: (+27) 10 015 5750  
service@gardena.co.za

**South Korea**

Kyung Jin Trading Co., Ltd  
8F Heungbok Building, 210,  
Gangnam-Daero 137-891 Seoul  
Phone: (+82) 2 574 6300  
kj@kjh.co.kr

**Spain**

Husqvarna España S.A.  
Calle de Rivas nº 10  
28052 Madrid  
Phone: (+34) 91 708 05 00  
atencioncliente@gardena.es

**Sri Lanka**

Hunter & Company Ltd.  
130 Front Street  
Colombo  
Phone: 94-11 232 81 71  
hunters@eureka.lk

**Suriname**

Deto Handelmaatschappij N.V.  
Kernkampweg 72-74  
P.O. Box: 12782  
Paramaribo  
Suriname  
Phone: (+597) 43 80 50  
info@deto.sr

**Sweden**

Husqvarna AB /  
GARDENA Sverige  
Dottringsgatan 2  
561 82 Huskvarna  
Sverige  
Phone: (+46) (0) 36-14 60 02  
service@gardena.se

**Switzerland / Schweiz**

Husqvarna Schweiz AG  
Consumer Products  
Industriestrasse 10  
5506 Mägenwil  
Phone: (+41) (0) 62 887 37 90  
info@gardena.ch

**Taiwan**

Hong Ying Trading Co., Ltd.  
No. 46 Wu-Kun-Wu Road  
New Taipei City  
Phone: (+886) (02) 2298 1486  
salesgd1@7friends.com.tw

**Tajikistan**

ARIERS JV LLC  
39, Ayri Street, 734024  
Dushanbe, Tajikistan

**Thailand**

Spica Co. Ltd  
243/2 Onnuch Rd., Prawat  
Bangkok  
10250 Thailand  
Phone: (+66) (0)2721 7373  
surapong@spica-siam.com

**Tunisia**

Société du matériel agricole et maritime  
Nouveau port de peche de Sfax Bp 33  
Sfax 3065  
Phone: (+216) 96 419047/  
(+216) 74 497614  
commercial@smartunisia.com

**Türkiye**

Dost Bağca  
Yunus Mah. Adli Sk. No:3  
Kartal  
İstanbul  
34873 Türkiye  
Phone: (+90) 216 389 39 39

**Turkmenistan**

LE. Ozarmuhamedov Numuhmet  
80 Ataturk, BERKARAR Shopping Center,  
Ground floor, A77b,  
Ashgabat 744000  
TURKMENISTAN  
Phone: (+993) 12 468859  
Mob: (+993) 62 222887  
info@jayhyzmat.com /  
bekgyeyv@jayhyzmat.com  
www.jayhyzmat.com

**UAE**

Al-Futtaim ACE Company  
LLC C Building, Al Rebat Street  
Festival City, Dubai  
7890 UAE  
Phone: (+971) 4 206 6700  
ace@alfuttaim.ae

**Ukraine / Україна**

Al „Альцест“  
вул. Петропавлівська 4  
08130, Київська обл.  
Києво-Святошинський р-н, с.  
Петропавлівська Борщагівка Україна  
Тел.: (+38) 0 800 503 000

**Uruguay**

FELI SA  
Entre Rios 1083  
11800 Montevideo  
Phone: (+598) 22 03 18 44  
info@felisa.com.uy

**Uzbekistan**

AGROHOUSE MChJ  
O'zbekiston, 111112  
Toshkent viloyati  
Toshkent tumani  
Hasanboy QFY, THAY yoqasida  
Phone: (+998) 93-5414141 /  
(+998) 71-2096868  
info@agro.house  
www.agro.house

**Vietnam**

Vision Joint Stock Company