

# LOFT MEHR

DREHTÜREN + SCHIEBETÜREN

MADE IN GERMANY



KATALOG

OS 111366 / 08-2024



IN IHREM



Wenn's gut werden muss.



## Der moderne Industrielook

Den Charme der frühen Industrialisierung greifen wir mit unseren LOFT + MEHR Dreh- und Schiebetüren aus schmalen schwarzen Aluprofilen im Sprossenlook in Kombination mit großflächigen Verglasungen auf.

Die Türsysteme sind ideal einsetzbar als Windfang für den Eingangsbereich, transparenter Raumteiler oder als Ersatz für eine herkömmliche Zimmertür. LOFT + MEHR ist filigran und elegant, enorm stabil, individuell gestaltbar und in allen gängigen Standardmaßen lieferbar. Dabei passen die Dreh- und Schiebetüren harmonisch zueinander und sind hervorragend miteinander kombinierbar.

 **100% INDUSTRIELOOK**

 **DEZENTE BLOCKZARGE**

 **LEICHTE ALUPROFILE**

 **STABILES SICHERHEITS-GLAS**

 **SCHWARZE FEINSTRUKTUR**

 **MADE IN GERMANY**



# ROOMPLAZA

Das individuelle Raumsystem!

## Ideal für Neubau und Renovierung

Mit den Drehtüren gestalten Sie den Raum offen und hell. Alle nötigen Komponenten sind im Komplett-Set enthalten: Das Türblatt in den Glasvarianten Klar oder Satiniert, die dezente Blockzarge sowie der Griff inklusive den stabilen Bändern.



### Türen mit mehr oder weniger Durchsicht

Wie viele Blicke Sie zulassen möchten, entscheiden Sie ganz alleine. Mit Klarglas erzielen Sie Transparenz und Großzügigkeit. Das mattierte Satiniert-Glas im Beispiel rechts lässt nur Schattierungen und Lichtreflexe leicht durchscheinen.

## INDIVIDUELLER SPROSSENLOOK

Alle eingesetzten Profile werden hochpräzise für jedes einzelne System passend gefertigt. Die Profile geben den Flächen Struktur und dank einzigartiger Bauweise eine enorme Stabilität.

Die vollformatigen klaren oder satinierten Glasflächen können optional mit Alustege unterteilt werden.

## SO EINFACH GEHT ES

### 1. Einfach passende Menge dazu bestellen

Die Alustege gibt es in 2 Längen paarweise für die beidseitige deckungsgleiche Montage auf das Glas.

### 2. Einfach montieren dank patentierter Technik

Dank des rückseitigen Spezial-Klebebandes geht das Aufkleben der Alustege ruckzuck. Die Alustege sind auf die gewünschten Längen kürzbar.

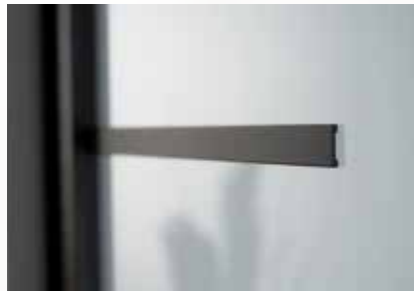

2

 **BAUHAUS** TIPP

**Jetzt im  
Fachzentrum  
oder online  
bestellbar.**

**Einfach  
bestellt!  
Schnell  
geliefert!**



[www.bauhaus.info](http://www.bauhaus.info)

**Room Plaza**



**Suchen**



### Hochwertige Detaillösungen und Ausstattungsmerkmale

Dank der grazilen Alu-Profile – ca. 20% leichter gegenüber Stahl – ist der Einbau des Drehtürelementes einfach und geht schnell.

- 1 Im Lieferumfang der Drehtür ist ein Griffschienenpaar enthalten
- 2 Eckige oder runde (3) Stoßgriffpaare können optional dazu bestellt werden und gegen das Griffschienenpaar ausgetauscht werden
- 3 Die stabilen und langlebigen Bänder gewährleisten eine sichere und präzise Aufhängung der Türblätter an der Blockzarge
- 4 Die kratzfesteste Pulverbeschichtung in der Farbe Matt Schwarz Feinstruktur ist sehr pflegeleicht
- 5 Die Blockzarge wird einfach in die Wandlaibung verschraubt. Mit der hochwertigen Falzdichtung werden alle Schrauben verdeckt.
- 6 Im Türrahmen und der Blockzarge ist eine Magnetschließtechnik verbaut. Diese sorgt für ein exaktes Schließen der Drehtür

# LOFT MEHR DREHTÜREN

## Türblatt stumpf einschlagend inklusive dezenter Blockzarge und Griffschienenpaar

- + Stabile Aluprofile, Feinstruktur matt schwarz
- + Alle gängigen Standardmaße lieferbar
- + Inklusive Magnetschließtechnik
- + Inklusive hochwertige Lappenbänder
- + Einscheiben-Sicherheits-Glas klar oder matt
- + Individuell gestaltbar
- + Made in Germany

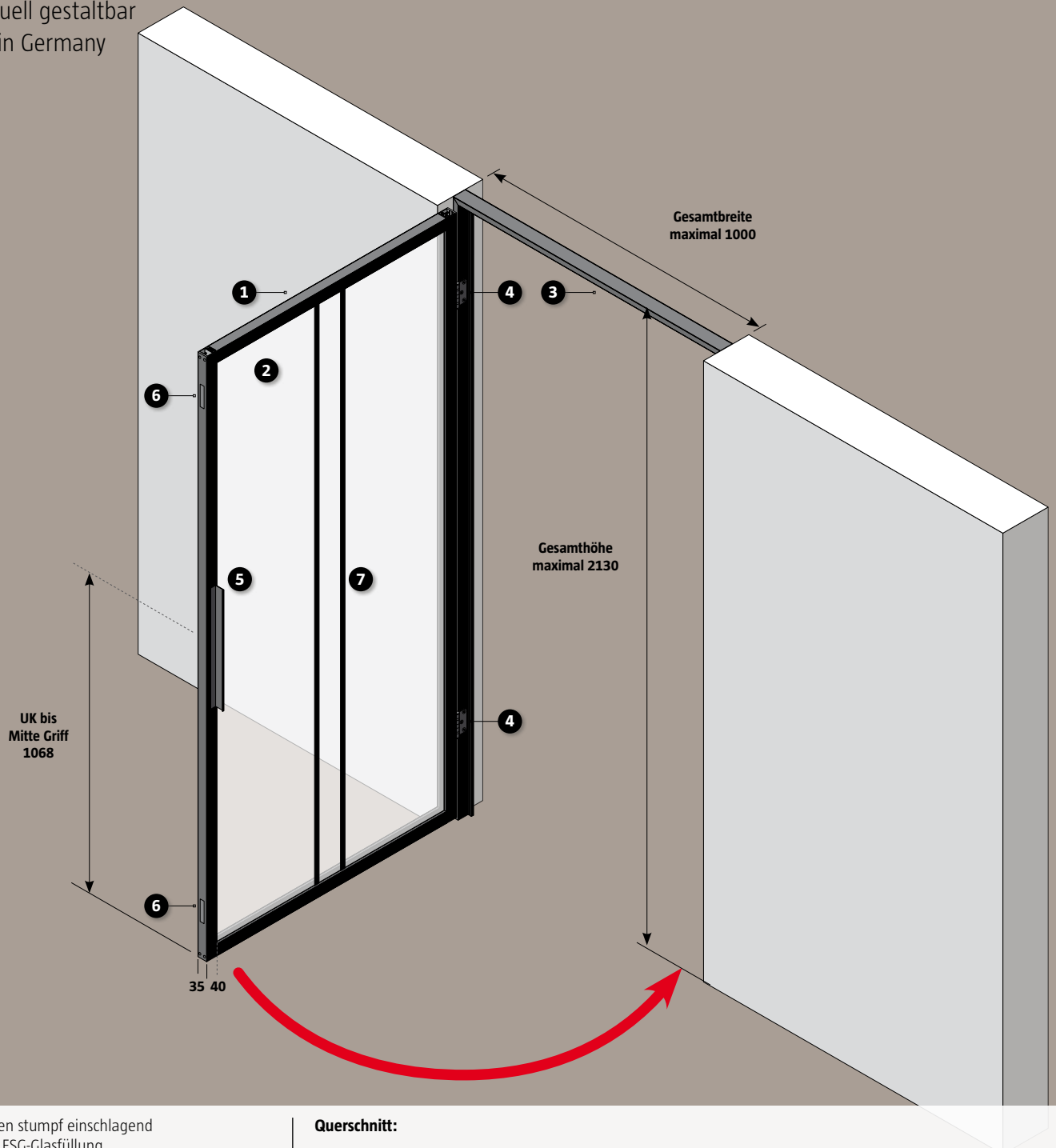

- 1 Türrahmen stumpf einschlagend
- 2 Inklusive ESG-Glasfüllung
- 3 Inklusive Blockzarge
- 4 Inklusive Lappenbänder
- 5 Inklusive Griffschienenpaar
- 6 Inklusive Magnetschließtechnik
- 7 Optional: Glasgestaltung

### Querschnitt:

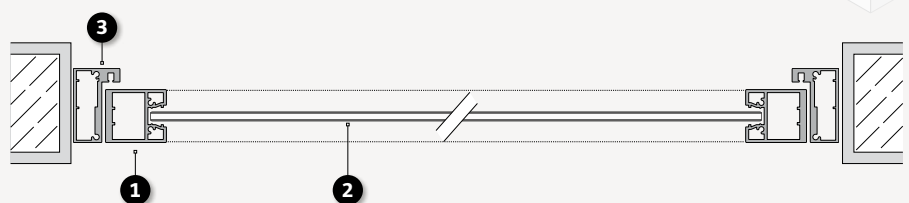



## Drehtürelement: Türblatt, Blockzarge, Griff

**Türblatt und Zarge fertig vormontiert:** Türrahmen inklusive Glasfüllung, ESG, Magnetschließtechnik, Griffschienenpaar, Blockzarge, schwarze Falzdichtung  
**Alu-Profil:** Feinstruktur pulverbeschichtet matt schwarz\*  
**Hinweis:** Das Griffschienenpaar läßt sich optional gegen ein Stoßgriffpaar austauschen



Details Seite 10		Einfügelig im Standardmaß					
<b>Breite Tür inklusive Zarge in mm</b>		750	875	1000	750	875	1000
<b>Breite Türblatt in mm</b>		705	830	955	705	830	955
<b>Durchgangsbreite in mm</b>		688	813	938	688	813	938
<b>Höhe Tür inklusive Zarge in mm</b>			2005			2130	
<b>Höhe Türblatt in mm</b>			1975			2100	
<b>Glasdicke in mm</b>			4			4	
<b>Lappenbänder / Magnete</b>			2 / 1			3 / 2	
<b>Inklusive Griffschienenpaar</b>			Ja			Ja	
<b>Glasfüllung / ESG</b>	<b>DIN-Richtung</b>	<b>Drehtürelement / Lieferbar ✓</b>					
<b>Drehtürelement mit Klarglas Cristallo 00/01</b>	<b>Links</b>	✓	✓	✓	✓	✓	✓
	Art-Nr.	31472548	31372268	31468042	31465441	31462008	31434672
	<b>Rechts</b>	✓	✓	✓	✓	✓	✓
	Art-Nr.	31472557	31372277	31372286	31461999	31468130	31434681
<b>Drehtürelement mit Glas Satiniert 11/01</b>	<b>Links</b>	✓	✓	✓	✓	✓	✓
	Art-Nr.	31452878	31468033	31469115	31460738	31468149	31470588
	<b>Rechts</b>	✓	✓	✓	✓	✓	✓
	Art-Nr.	31472566	31472797	31465432	31474933	31469124	31469133

## Optional: Glasgestaltung

	<b>Länge in mm</b>	<b>Alustegpaar / Lieferbar ✓</b>
<b>Alustege:</b> Aluminium Matt Schwarz, 20 mm breit, 3 mm stark, paarweise im Set für die deckungsgleiche Montage auf Glas-Vorder- und Rückseite, die Stege sind kürzbar, inklusive Spezial-Klebeband, Montage bauseits	<b>1000</b>	✓
	Art-Nr.	31460729
	<b>2400</b>	✓
	Art-Nr.	31436465

## Optional: Stoßgriffe

<b>Details Seite 10</b>	<b>Länge in mm</b>	<b>Griffpaar / Lieferbar ✓</b>
<b>Stoßgriffpaar Rund:</b> Matt Schwarz, gekröpft	<b>400</b>	✓
	Art-Nr.	31412030
<b>Stoßgriffpaar Eckig:</b> Matt Schwarz, gekröpft	<b>500</b>	✓
	Art-Nr.	31434663

# LOFT MEHR DREHTÜREN

## DREHTÜRELEMENT

- Im Standardmaß
- Türblatt inklusive Blockzarge fertig vormontiert
- Profiltiefe Türrahmen 35 mm, Blockzarge 49 mm
- Falz stumpf
- Lappenbänder
- Glasfüllung 4 mm dick, ESG, gefertigt nach EN DIN 12150-1
- Tür-Anschlag links oder rechts
- Einflügelige Türanlagen

DIN-Maße	Breite in mm			Höhe in mm	
Rohbaumaß	760	885	1010	2010	2135
Maß inklusive Zarge	750	875	1000	2005	2130

## DREHTÜRELEMENT EINFLÜGELIG

- Direkte Montage in der Laibung

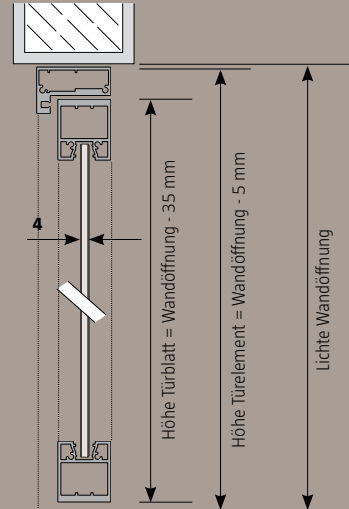
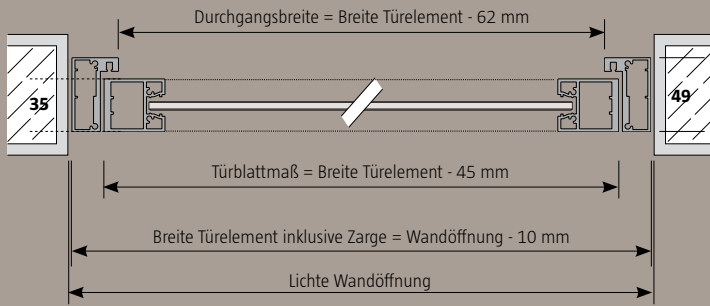

## GRIFFE FÜR DREHTÜREN

- Montage beidseitig auf Türrahmen
- Matt Schwarz

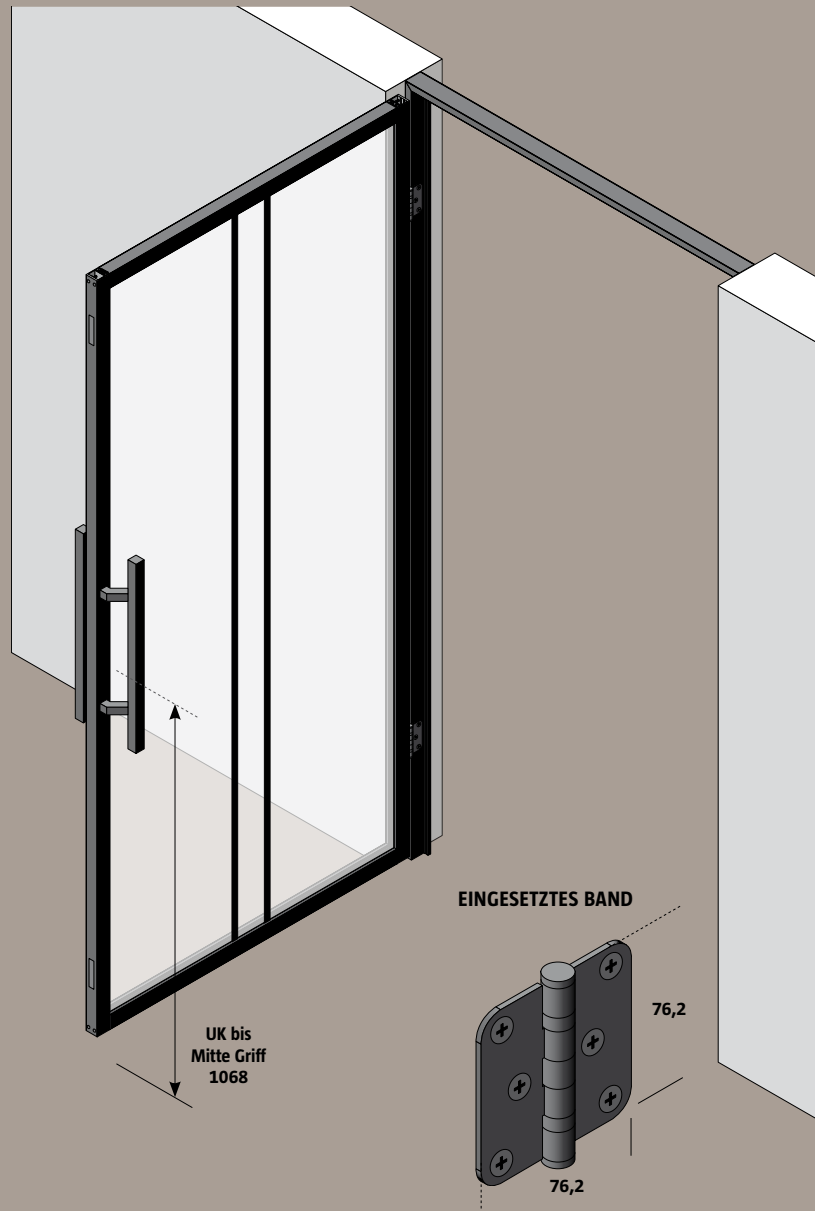
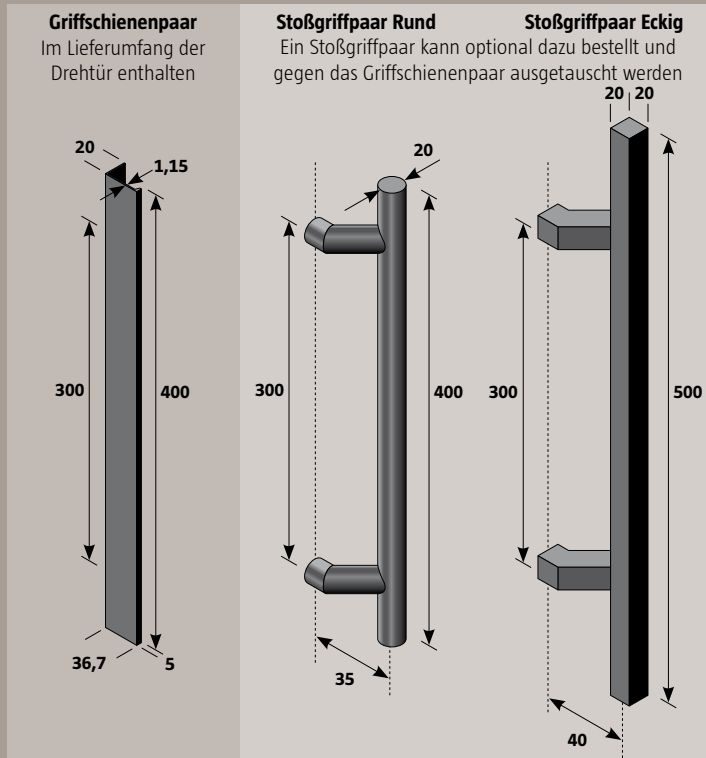

## EINGESETZTE ALUMINIUM-PROFILE

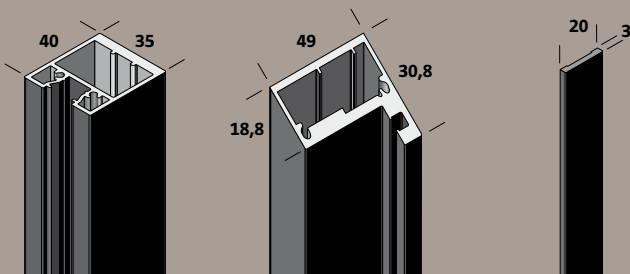

## EINGESETZTES BAND

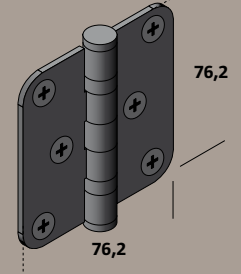

Maße in mm

Türrahmen stumpf einschlagend

Blockzarge für Drehtür stumpf einschlagend

Aufklebbarer Alusteg für Glasgestaltung

ANSPRECHPARTNER / KUNDE		Bestell-Nummer	
Bauhaus in	NL-Nummer		Datum
Ansprechpartner	Telefon-Nummer		
Kundenname	Unterschrift Kunde		

**1 WÄHLEN SIE AUS, BITTE ANKREUZEN:**

**DREHTÜR STUMPF INKLUSIVE BLOCKZARGE UND GRIFFSCHIENENPAAR IM DIN-MASS**

Maß inklusive Zarge

- 750 x 2005     750 x 2130  
 875 x 2005     875 x 2130  
 1000 x 2005     1000 x 2130

**SO MESSEN SIE RICHTIG:**

Das finale Breiten- und Höhenmaß (OKFF) muss nach Abschluss der Putzarbeiten gemessen werden. Bei der Drehtür wird die Blockzarge nicht angeputzt.

- Messen Sie die lichte Wandöffnungsbreite an mehreren Punkten
- Messen Sie die lichte Durchgangshöhe an mehreren Punkten
- Beachten Sie eventuell vorstehende Sockel/Fußleisten

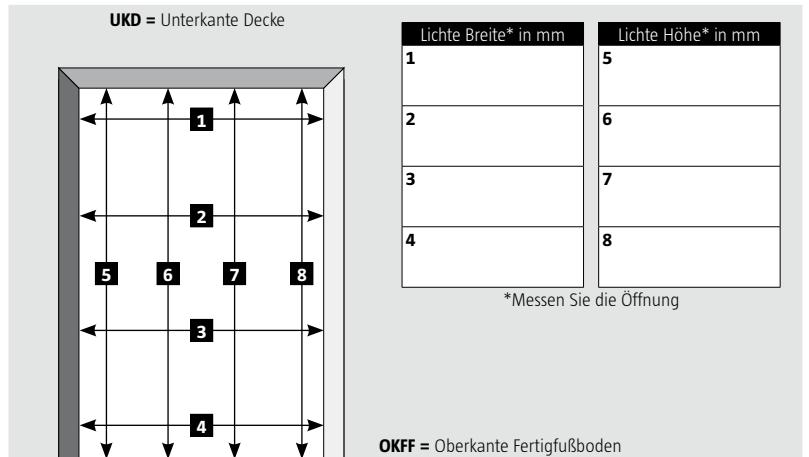

**2 WÄHLEN SIE DIE DIN-RICHTUNG AUS:**

DIN-Richtung

- Links oder     Rechts
- 

**3 WÄHLEN SIE DAS GLAS AUS:**

ESG, 4 mm dick

- Klarglas Cristallo 00/01  
 Glas Satiniert 11/01

**4 WÄHLEN SIE OPTIONAL ALUSTEGE FÜR EINE GLASGESTALTUNG AUS:**

Optional: Alustegpaare

- Länge 1000 mm   Paar  
 Länge 2400 mm   Paar

**5 WÄHLEN SIE OPTIONAL EINEN ANDEREN GRIFF AUS:**

Optional Stoßgriffpaar

- Rund     Eckig



## Barrierefrei Wohnen

Schiebetüren sind Türschwellenfrei und werden beim Öffnen einfach platzsparend zur Seite geschoben – ideal für das barrierefreie Wohnen. Großer Komfort auch beim Öffnen und Schließen: Dieses geht mit dem Selbsteinzug vollkommen leicht, leise und schonend. Mit dem eingebauten Selbsteinzug genügt ein kleiner Schubs und schon zieht sich die Tür ganz automatisch in die eingestellte Endposition.



### Einscheiben-Sicherheits-Glas

Das Glas bietet eine erhöhte Stoß- und Schlagfestigkeit sowie eine reduzierte Verletzungsgefahr. Sollte es doch einmal zu einem Glasbruch kommen, entstehen nur kleine Bruchstücke. Das Glas ist als klare oder mattierte Variante lieferbar.

**KOMFORTPLUS MIT DEM  
AUTOMATISCHEN SELBSTEINZUG**

Im Lieferumfang der Tür ist ein automatischer Selbstezug enthalten. Dieser kann wahlweise für das automatische Öffnen oder Schließen der Schiebetür eingesetzt werden. Ein kleiner Schubs genügt und schon bewegt sich die Tür sanft und leise in die gewünschte Position. Der Selbstezug wird unsichtbar in der Laufschiene eingebaut und lässt sich millimetergenau auf die gewünschte Endposition der Tür justieren.

Ein zweiter Selbstezug lässt sich zusätzlich einbauen. Mit beiden Selbstezügen ist dann das Öffnen und Schließen automatisiert.

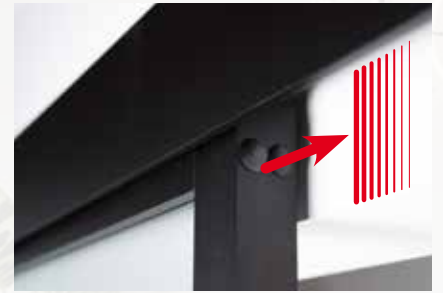



- 1 Mit den stabilen Metallhalterungen wird das Türblatt sicher in den Schiebetürbeschlag gehangen
- 2 Mit einer Alu-Blende zum Aufclipsen werden alle Montage-Komponenten abgedeckt
- 3 Der matt schwarze Türrahmen aus stabilen Alu-Profilen

## BAUHAUS TIPP

Jetzt online  
oder im  
Fachzentrum  
bestellbar.

[www.bauhaus.info](http://www.bauhaus.info)

Room Plaza  Suchen



**Einfach  
bestellt!**  
Schnell  
geliefert!





**4** Im Lieferumfang der Schiebetür ist das quadratische Griffmuschel­paar enthalten. Weitere Griffmuschel­formen, Griff­leisten oder Griff­stangen können optional dazu bestellt werden und gegen das Griff­muschel­paar ausgetauscht werden. Alle Griffe sind passend zum Tür­rahmen und Schiebetür­beschlag mit einer hochwertigen pflege­leichten Pulver­beschichtung in Matt Schwarz versehen. Dank der innovativen Klebe­technik ist die Montage der Griffe besonders einfach.

# LOFT MEHR SCHIEBETÜREN

**Türblatt inklusive Schiebetürbeschlag, automatischer Selbsteinzug und Griffmuschelpaar**

- + Stabile Aluprofile, Feinstruktur matt schwarz
- + Einflügelige im Standardmaß
- + Einscheiben-Sicherheits-Glas klar oder matt
- + Individuell gestaltbar
- + Made in Germany

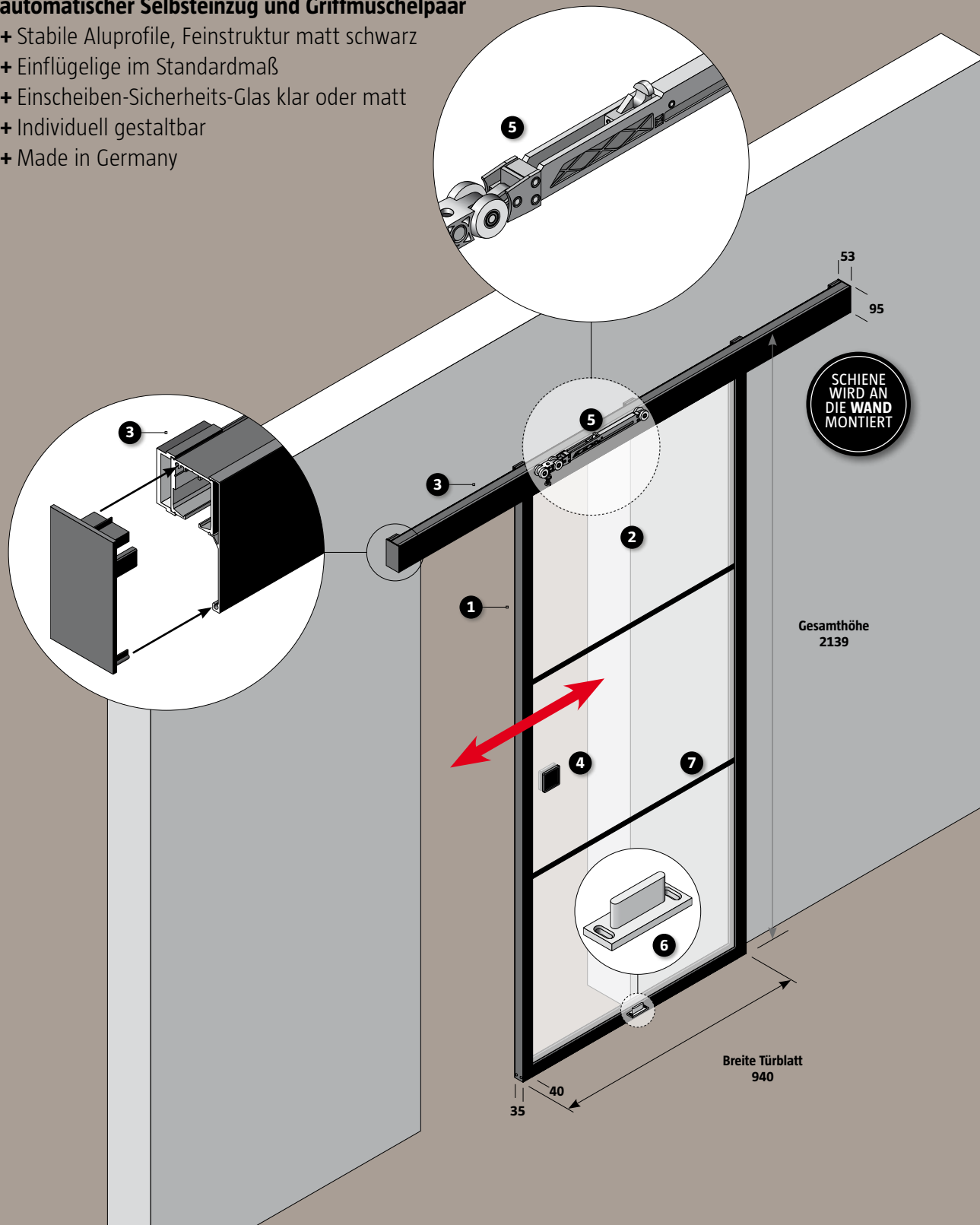

- 1 Türrahmen
- 2 Inklusive ESG-Glasfüllung
- 3 Inklusive Schiebetürbeschlag
- 4 Inklusive quadratisches Griffmuschelpaar
- 5 Inklusive Selbsteinzug
- 6 Unsichtbare Bodenführung im Profil
- 7 Optional: Glasgestaltung

## Querschnitt:

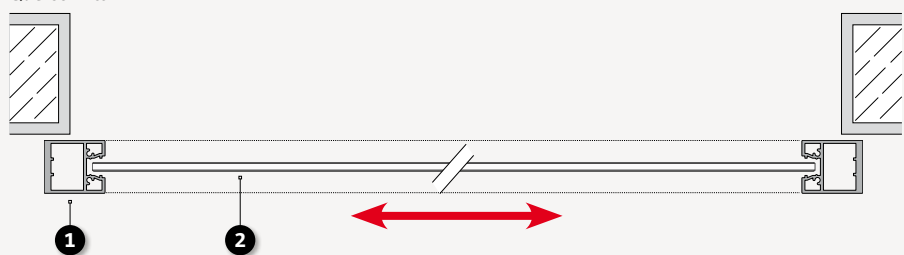



## Schiebetürelement: Türblatt, Schiebetürbeschlag, Griff

**Türblatt fertig vormontiert:** Türrahmen inklusive Glasfüllung, ESG

**Schiebetürbeschlag:** Laufschiene inklusive 10 Distanzstücke (aufdoppelbar), 1 Abdeckblende, 4 Endkappen, 2 Aufhängungen Türblatt, 1 Bodenführung, 2 Laufwagen, inklusive 1 Selbststeinzug und Griffmuschelpaar Quadratisch

**Alu-Profil:** Feinstruktur pulverbeschichtet matt schwarz\*

**Hinweis:** Die Griffmuscheln lassen sich optional gegen ein anderes Griffpaar austauschen

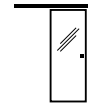

Wandmontage / Details Seite 18		Einflügelig im Standardmaß
Breite Türblatt in mm		940
Höhe Türblatt in mm		2060
Lichte Gesamthöhe in mm		2139
Glasdicke in mm		4
Länge Schiene in mm		1900
Inklusive Griffmuschelpaar Quadratisch		Ja
Glasfüllung / ESG	Montage Schiene	Schiebetürelement / Lieferbar ✓
Schiebetürelement mit Klarglas Cristallo 00/01	<b>Wand</b>	✓
	Art-Nr.	31472177
Schiebetürelement mit Glas Satiniert 11/01	<b>Wand</b>	✓
	Art-Nr.	31475501

### Optional: Glasgestaltung

	Länge in mm	Alustegpaar / Lieferbar ✓
<b>Alustege:</b> Aluminium Matt Schwarz, 20 mm breit, 3 mm stark, paarweise im Set für die deckungsgleiche Montage auf Glas-Vorder- und Rückseite, die Stege sind kürzbar, inklusive Spezial-Klebeband, Montage bauseits	<b>1000</b>	✓
	Art-Nr.	31460729
	<b>2400</b>	✓
	Art-Nr.	31436465

### Optional: Weitere Griffe zum Aufkleben

Details Seite 18		Maß in mm	Griffpaar / Lieferbar ✓
<b>Griffmuschelpaar:</b> Matt Schwarz	<b>Rund</b>	<b>ø 63</b>	✓
		Art-Nr.	31412049
	<b>Quadratisch/Rund</b>	<b>65 x 65</b>	✓
		Art-Nr.	31412058
<b>Griffleistenpaar:</b> Matt Schwarz	<b>Eckig</b>	<b>350 x 40</b>	✓
		Art-Nr.	31452869
	<b>Gerundet</b>	<b>350 x 30</b>	✓
		Art-Nr.	31472779
<b>Griffstangenpaar:</b> Matt Schwarz	<b>Eckig</b>	<b>350 x 40</b>	✓
		Art-Nr.	31412021
	<b>Gerundet</b>	<b>400 x 30</b>	✓
		Art-Nr.	31472788
<b>Griffleiste/Griffstange:</b> Matt Schwarz	<b>Eckig</b>	<b>350 x 40</b>	✓
		Art-Nr.	31452850
	<b>Gerundet</b>	<b>350/400 x 30</b>	✓
		Art-Nr.	31472760

### Optional: Zweiter Selbststeinzug

	Selbststeinzug / Lieferbar ✓
<b>Selbststeinzug:</b> Ein kleiner Schubs genügt und schon bewegt sich die Schiebetür automatisch in die gewünschte Endposition, je Türblatt sind 2 Selbststeinzüge möglich (zum Öffnen und Schließen)	✓
Art-Nr.	31472751

# LOFT MEHR SCHIEBETÜREN

## SCHIEBETÜR

- Einflügelige Türanlage im Standardmaß
- Türblatt fertig vormontiert
- Profiltiefe Türrahmen 35 mm
- Glasfüllung 4 mm dick, ESG, gefertigt nach EN DIN 12150-1
- Das Türblatt hängt in der Laufschiene des Schiebetürbeschlages und wird zum Öffnen aufgeschoben
- Für Öffnungsrichtung nach links oder rechts einsetzbar
- Selbsteinzüge möglich

## WANDMONTAGE

- Montage Laufschiene an die Wand
- Bohrungen für Laufschiene und Bodenführung erfolgen bauseits
- Im Lieferumfang sind aufdoppelbare Distanzstücke für mehr Abstand der Laufschiene zur Wand enthalten

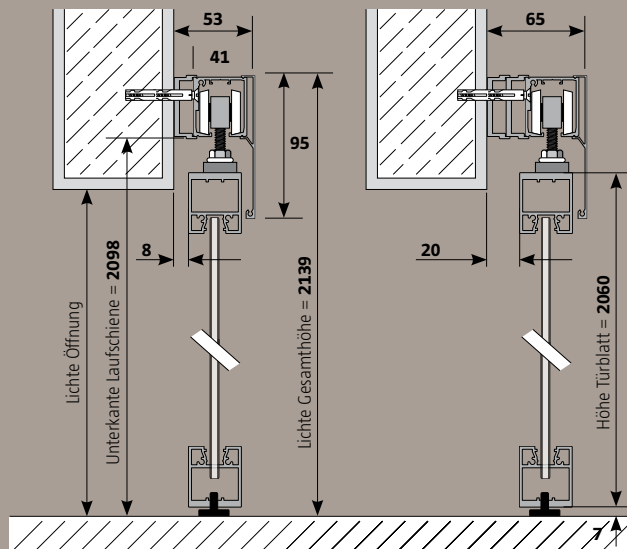

## SCHIEBETÜR EINFLÜGELIG

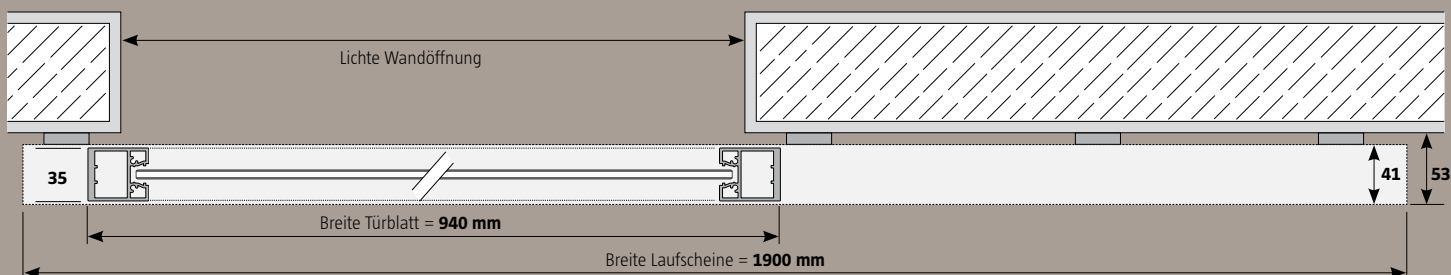

## GRIFFE FÜR SCHIEBETÜREN

- Zum Aufkleben beidseitig auf Glasfüllung, Montage bauseitig
- Matt Schwarz

Im Lieferumfang der Schiebetür enthalten

Weitere Griffmuschelformen, Griffleisten oder Griffstangen können optional dazu bestellt und gegen das quadratische Griffmuschel paar ausgetauscht werden

### Griffmuschel Quadratisch

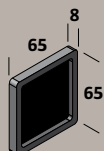

### Griffmuschel Rund

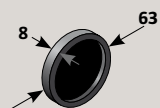

### Griffmuschel Quadratisch/Rund

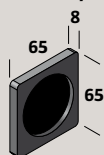

### Griffleiste Eckig

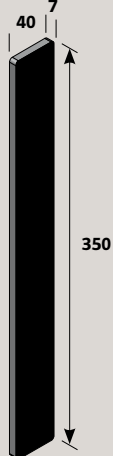

### Griffstange Eckig



### Griffleiste Gerundet



### Griffstange Gerundet

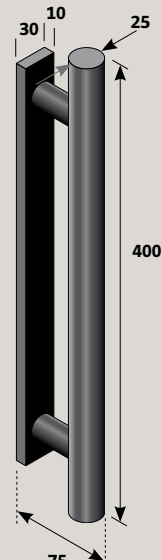

## EINGESETZTE ALUMINIUM-PROFILE

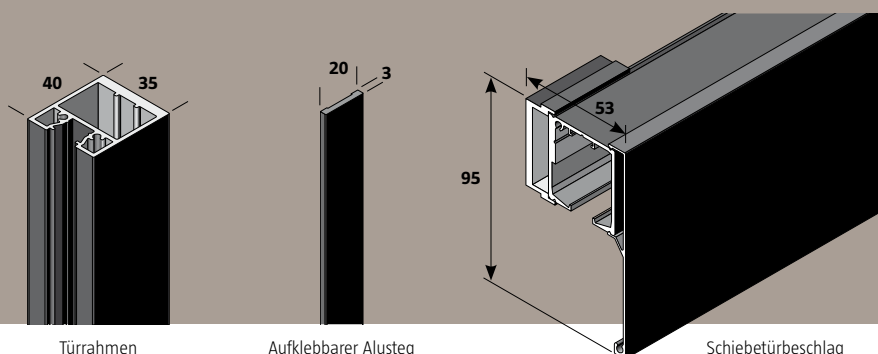

ANSPRECHPARTNER / KUNDE		Bestell-Nummer	
Bauhaus in	NL-Nummer		Datum
Ansprechpartner	Telefon-Nummer		
Kundenname	Unterschrift Kunde		

## 1 WÄHLEN SIE AUS, BITTE ANKREUZEN:

SCHIEBETÜR INKLUSIVE SCHIEBETÜRBESCHLAG UND GRIFF IM STANDARDMASS

Maß Türblatt  940 x 2060  
 Länge Laufschiene  1900

### SO MESSEN SIE RICHTIG:

Das finale Breiten- und Höhenmaß (OKFF) muss nach Abschluss der Putzarbeiten gemessen werden.

- Messen Sie die lichte Wandöffnungsweite an mehreren Punkten
- Messen Sie die lichte Durchgangshöhe an mehreren Punkten
- Beachten Sie eventuell vorstehende Sockel/Fußleisten

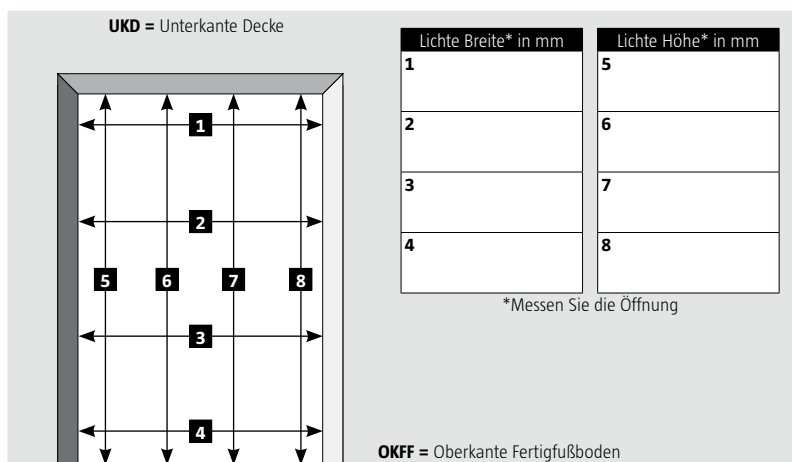

## 2 WÄHLEN SIE DIE ÖFFNUNGSRICHTUNG AUS:

- Schiebetür universell für Öffnungsrichtung nach links oder rechts einsetzbar

Tür öffnet nach  Links oder  Rechts

## 3 WÄHLEN SIE DAS GLAS AUS:

ESG, 4 mm dick  Klarglas Cristallo 00/01  
 Glas Satiniert 11/01

## 4 WÄHLEN SIE OPTIONAL ALUSTEGE FÜR EINE GLASGESTALTUNG AUS:

Optional: Alustegpaare  Länge 1000 mm   Paar  
 Länge 2400 mm   Paar

## 5 WÄHLEN SIE OPTIONAL EINEN ANDEREN GRIFF AUS:

Optionaler Griff  Griffmuschelpaar Rund  
 Griffmuschelpaar Quadratisch/Rund  
 Griffleistenpaar Eckig  
 Griffleistenpaar Gerundet  
 Griffleiste/Griffstange Eckig  
 Griffleiste/Griffstange Gerundet

## 6 WÄHLEN SIE OPTIONAL EINEN ZWEITEN SELBSTEINZUG AUS:

Optionales Zubehör  Zweiter Selbsteinzug

- 1 Selbsteinzug im Schiebetürbeschlag enthalten
- Dieser kann wahlweise für das automatische Öffnen oder Schließen der Schiebetür eingesetzt werden
- Mit einem zweiten Selbsteinzug sind beide Varianten automatisiert



# LOFT MEHR DREHTÜREN + SCHIEBETÜREN

Mit den stabilen und sehr filigranen Aluprofilen in Verbindung mit Sicherheitsglas bauen wir eine ganz neue Generation an Türsystemen für Sie. Die neu entwickelten Aluprofile verfügen im Inneren über **mehrere Kammern**, dadurch sind diese extrem stabil und **verwindungssteif**.

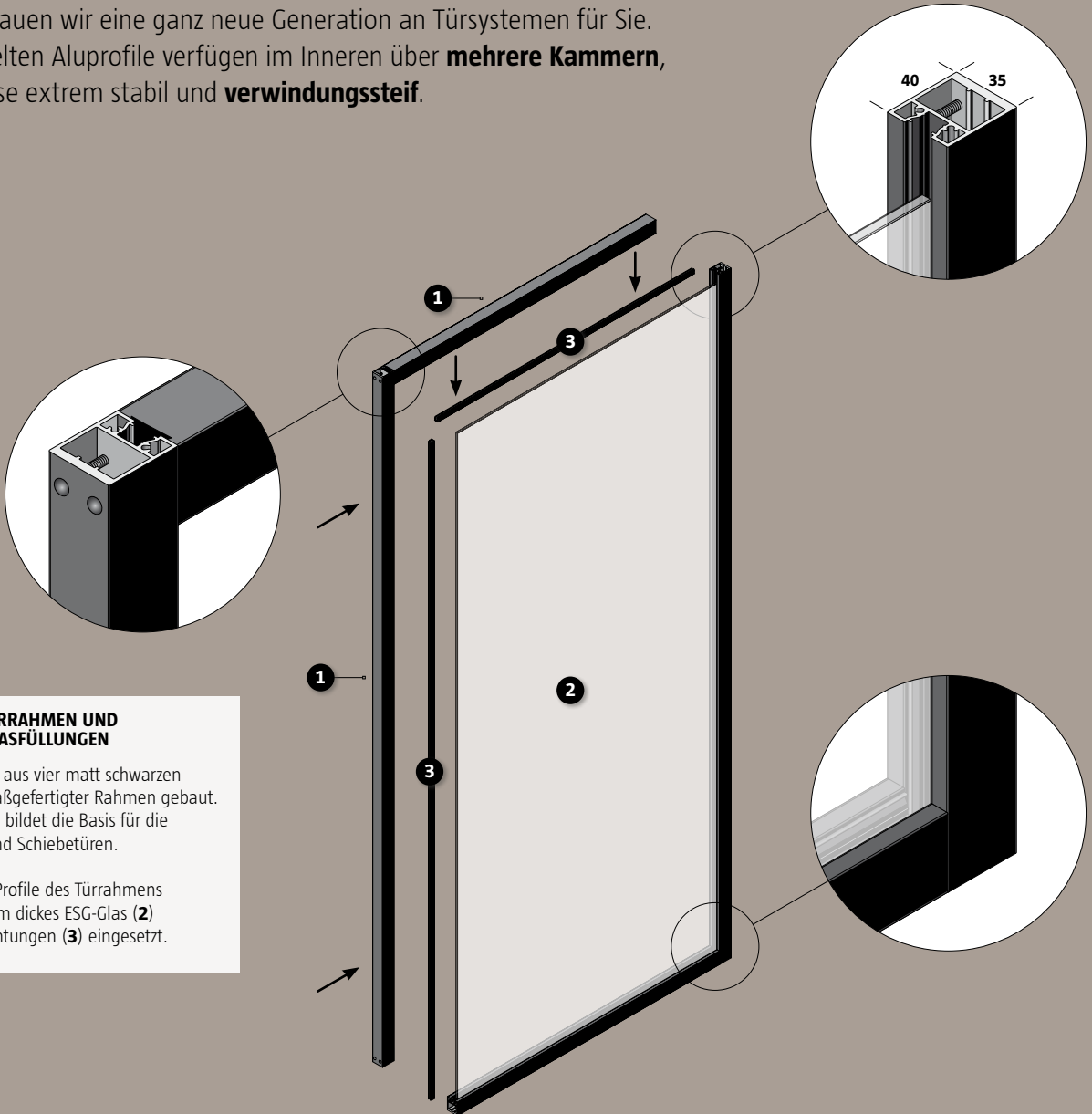

## DER TÜRRAHMEN UND DIE GLASFÜLLUNGEN

Für jede Tür wird aus vier matt schwarzen Aluprofilen (1) ein maßgefertigter Rahmen gebaut. Der Türrahmen bildet die Basis für die Dreh- und Schiebetüren.

Zwischen die Profile des Türrahmens wird ein 4 mm dickes ESG-Glas (2) mit Gummidichtungen (3) eingesetzt.

## Herstellung Sicherheitsglas

Die uns gelieferten Scheiben veredeln wir weiter zu ESG-Glas. Wir fertigen das Glas nach dem neuesten Stand der Technik nach EN DIN 12150-1 und EN DIN 18008.

- Schon bei der Glasherstellung kann es materialbedingt in seltenen Fällen zu Nickelsulfid-Einschluss im Glas kommen. Dieses können wir nicht beeinflussen. Hieraus resultierende Spontanbrüche stellen keinen Beanstandungsgrund dar, wir schließen jegliche Ansprüche aus.
- Das thermisch vorgespannte ESG wird beim Herstellungsprozess erhitzt und abschließend abgekühlt. Durch dieses Verfahren wird das ESG gegenüber Temperaturschwankungen und Schlag weitestgehend widerstandsfähig. Bei Glasbruch zerspringt das Glas in viele kleine Bruchstücke.

- Während das Glas im Ofen erhitzt wird, können gelegentlich leichte Oberflächenveränderungen auftreten. Bedingt durch die Rollen im Ofen und durch den thermischen Vorspannprozess können chemische und mechanische Veränderungen der Oberflächenbeschaffenheit wie Welligkeit oder Pünktchenbildung auftreten. Auch können durch den thermischen Prozess Spannungszonen im Glas entstehen, sodass bei bestimmten Lichtverhältnissen Polarisationsfelder oder Muster sichtbar werden können.

Diese Veränderungen und Effekte sind bei Einscheiben-Sicherheitsglas charakteristisch sowie physikalisch bedingt und stellen keinen Reklamationsgrund dar.





## Einbau bei Renovierung

- Alte Zimmertür und Zarge entfernen
- Die Öffnung für das gewünschte Einbaumaß passend ändern
- Die Öffnung/Laibung muß glatt und eben verarbeitet sein

## Einbau bei Neubau

- Die Öffnung entsprechend der Einbaumaße planen und anfertigen
- Die Öffnung/Laibung glatt und eben anlegen

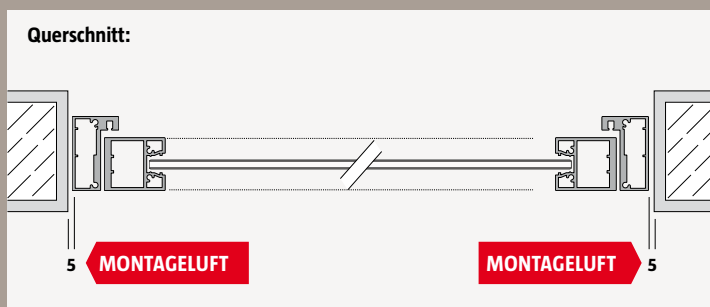
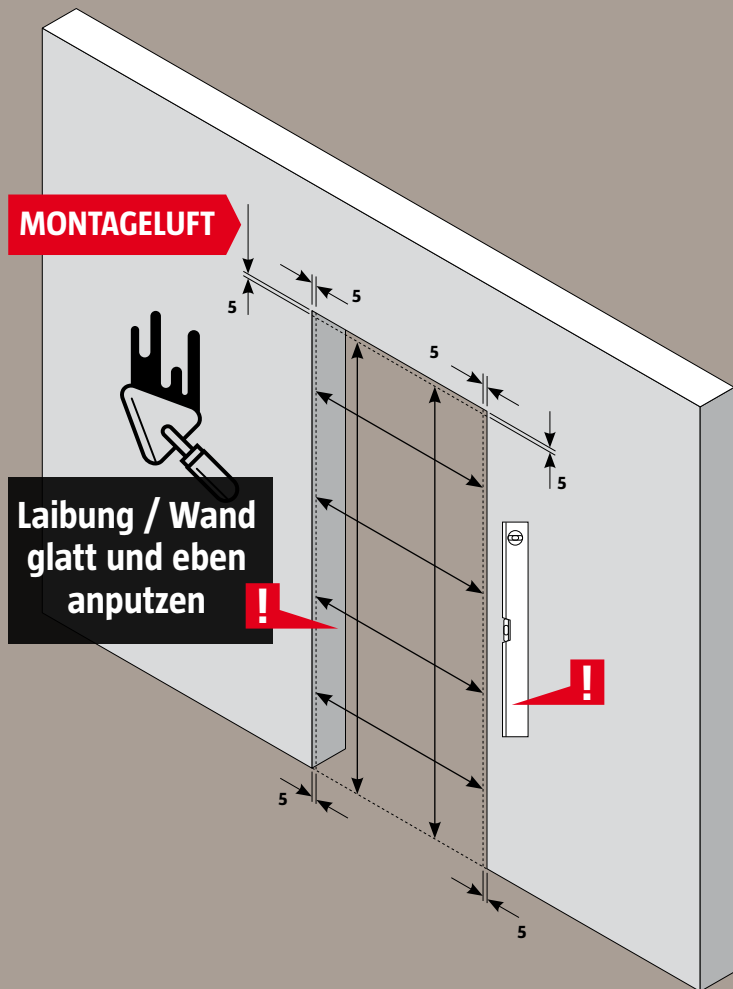

## Zarge in die Waage und ins Lot bringen

- Eventuell vorhandene Höhenunterschiede im Boden durch Unterklötzen ausgleichen

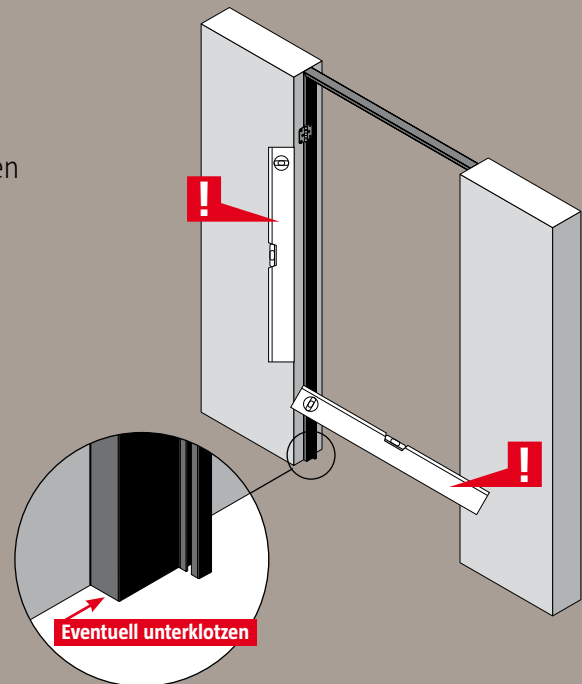

## Zarge fachgerecht anschrauben

- Die Zarge ist vorgebohrt
- Eventuell vorhandene Luft zwischen Zarge und Laibung an den Bohrpunkten unbedingt passend unterfüllen

## BAUHAUS TIPP

- Um vorhandene Luft zwischen Zarge und Laibung zu schließen, eventuell vor dem Anschrauben zusätzlich ein Komprimband einlegen

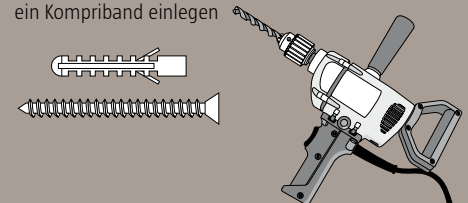

## Türblatt an Bänder schrauben und Griffe an Türrahmen montieren

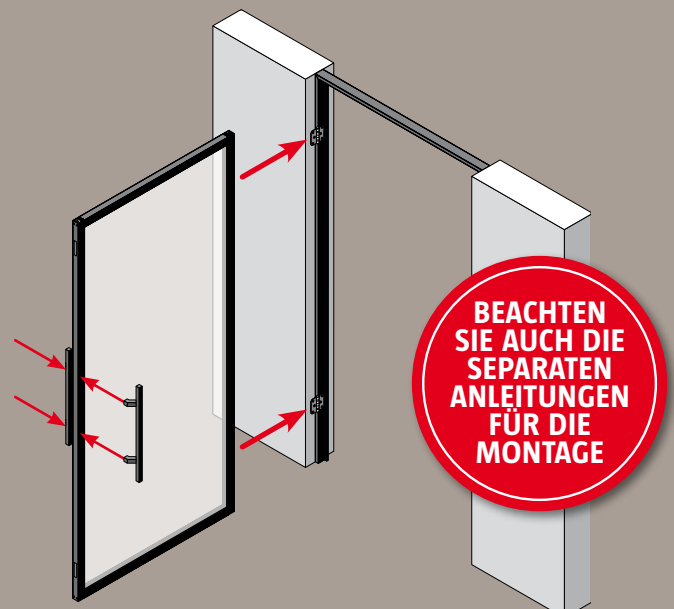

## Einbau bei Renovierung

- Alte Zimmertür entfernen
- Die Zarge muss nicht zwingend entfernt werden, achten Sie auf genügend Abstand des Türblattes zur Wand

## Einbau bei Neubau

- Die Öffnung entsprechend der Einbaumaße planen und anfertigen
- Die Öffnung/Laibung glatt und eben anlegen

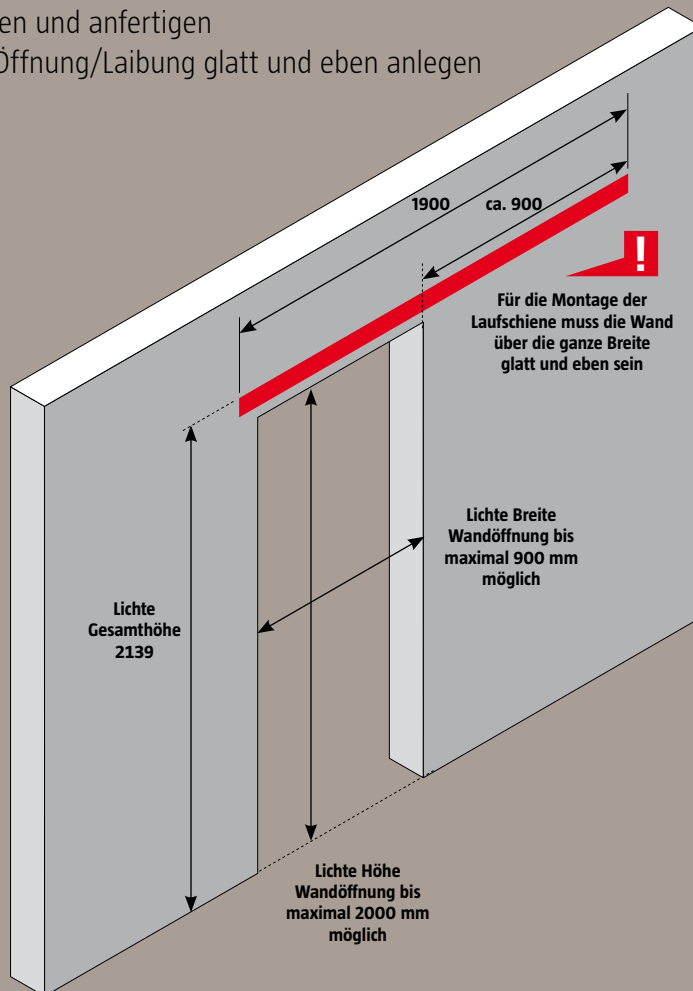

## Schiene fachgerecht anschrauben

- Die Schiene ist vorgebohrt
- Achten Sie auf genügend Wandabstand, eventuell zusätzliche Distanzstücke nutzen

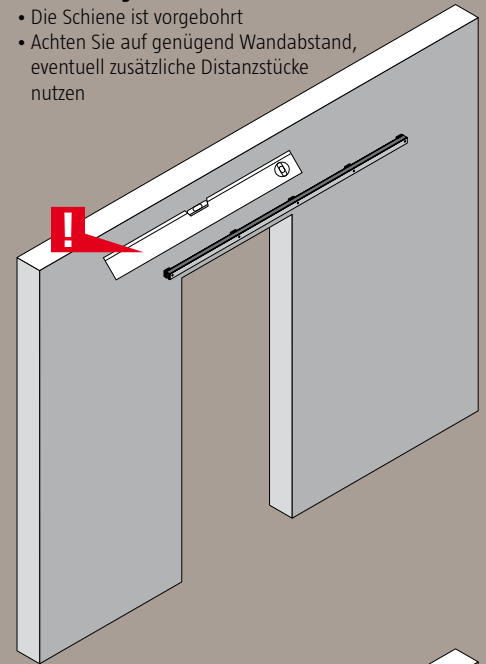

## Türblatt in Laufschiene hängen und Griffe montieren

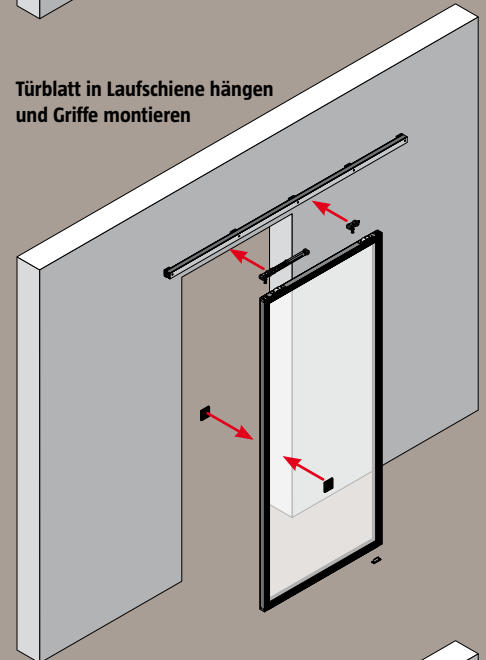

## Abdeckblende und Endkappen einfach aufclipen

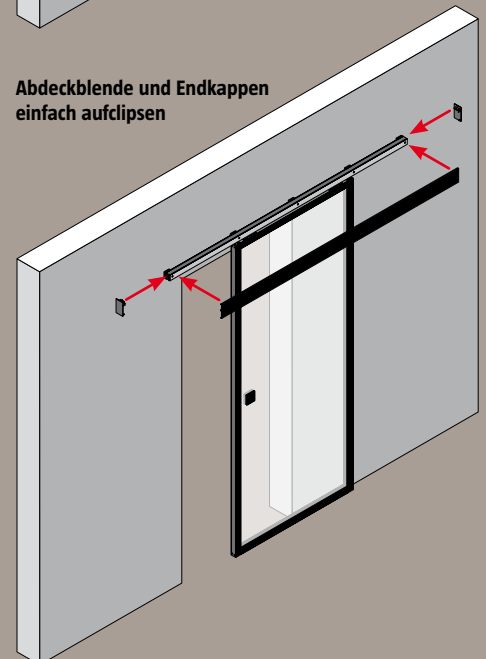

### Querschnitt, Montage Distanzstücke einfach:

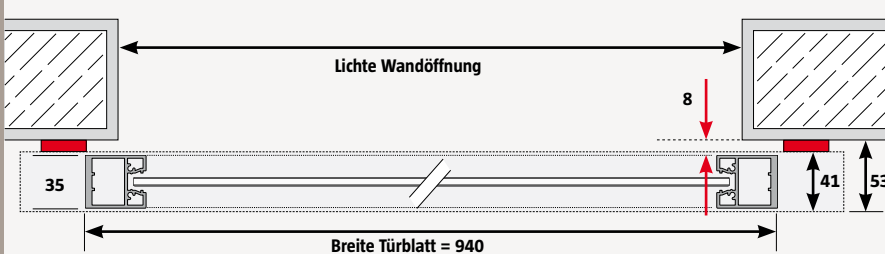

### Querschnitt, Montage Distanzstücke aufgedoppelt:

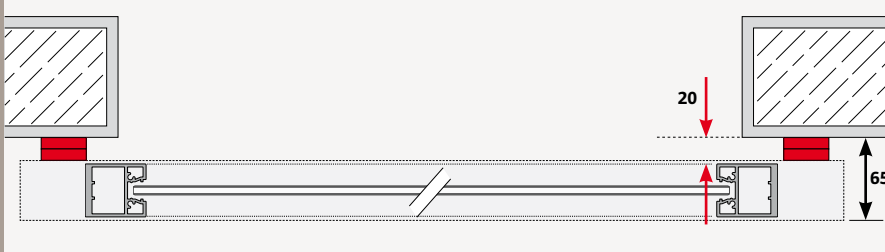

# LOFT + MEHR

DREHTÜREN + SCHIEBETÜREN

Jetzt im  
Fachzentrum  
oder online  
bestellbar.

[www.bauhaus.info](http://www.bauhaus.info)



Room Plaza

Suchen

Einfach  
bestellt!  
Schnell  
geliefert!



**BAUHAUS** Ihr Spezialist für individuelle Raumsysteme

Herausgeber & Druck:  
Gemeinschaftswerbung der **BAUHAUS** Gesellschaften (vgl. [www.bauhaus.info/gesellschaften](http://www.bauhaus.info/gesellschaften) oder  
unter Tel. 0621-3905 1000)

BAUHAUS GmbH & Co. KG Rhein-Main-Neckar Gesellschaft für Bau- und Hausbedarf  
Bohnenbergerstr. 17, 68219 Mannheim

Bestellprodukte und Sonderanfertigungen sind nicht vorrätig, aber kurzfristig lieferbar. Sonderanfertigungen und Sondermaße sind vom Umtausch ausgeschlossen. Modelländerungen, Farb- und Strukturabweichungen sowie Druckfehler vorbehalten. Preise gelten innerhalb der Prospektlaufzeit und sind Abholpreise einschl. MwSt., ohne Dekoration, Aufbau, Leuchtmittel. Grundpreise in Klammer. Aktuelle Preise zuzüglich möglicher Versandkosten und Verfügbarkeiten erfahren Sie unter [www.bauhaus.info](http://www.bauhaus.info) oder fragen Sie Ihren Fachberater.