

Art.Nr.
5910129903
AusgabeNr.
5910129903_1002
Rev.Nr.
25/07/2024

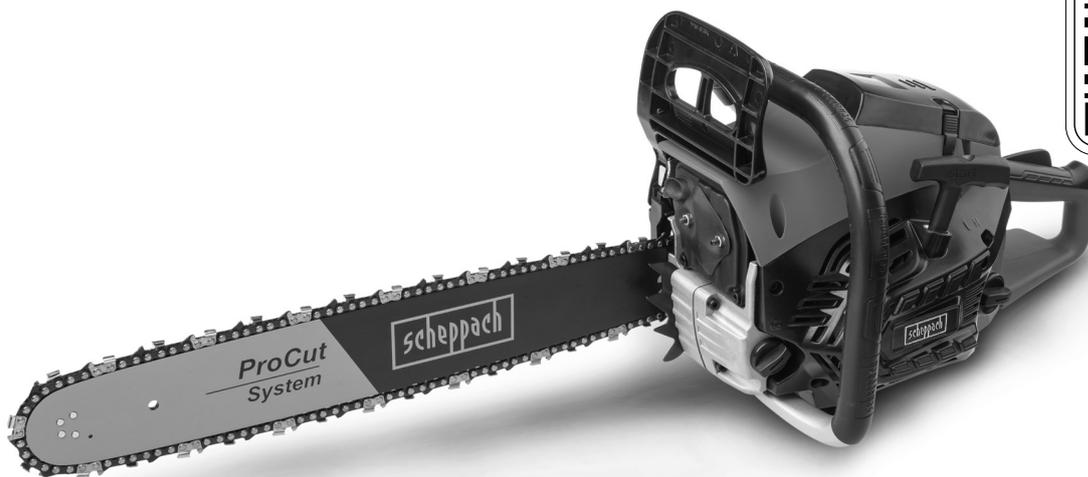

PCS46

DE	Benzin-Kettensäge Originalbetriebsanleitung	8
GB	Petrol chainsaw Translation of original instruction manual	28
FR	Tronçonneuse thermique Traduction des instructions d'origine	45
IT	Sega a catena a benzina La traduzione dal manuale di istruzioni originale	65
NL	Benzine kettingzaag Vertaling van de originele gebruikshandleiding	84
ES	Motosierra de gasolina Traducción del manual de instrucciones original	103
PT	Serra de corrente a gasolina Tradução do manual de operação original	122
CZ	Benzinová řetězová pila Překlad originálního návodu k obsluze	141
SK	Benzinová reťazová píla Preklad originálneho návodu na obsluhu	158

HU	Benzines láncfűrész Eredeti használati utasítás fordítása	176
PL	Benzynowa piła łańcuchowa Tłumaczenie oryginalnej instrukcji obsługi	194
EE	Bensiini-kettsaag Originaalkäitusjuhendi tõlge	213
LT	Benzininis grandininis pjūklas Originalios naudojimo instrukcijos vertimas	230
LV	Benzīna ķēdes zāģis Orīnālās lietošanas instrukcijas tulkojums	248
SE	Bensindriven motorsåg Översättning av original-bruksanvisning	266
FI	Bensiinikäyttöinen ketjusaha Käännös alkuperäisestä käyttöohjeesta	283
DK	Benzin-kædesav Oversættelse fra den oprindelige betjeningsvejledning	301

Nachdrucke, auch auszugsweise, bedürfen der Genehmigung.
Technische Änderungen vorbehalten. Abbildungen beispielhaft!



ACHTUNG!
CAUTION!
ATTENTION!

Vor Inbetriebnahme die Betriebsanleitung genau durchlesen!
Read the manual carefully before operating this machine!
Lire la notice intégralement avant l'utilisation de la machine!

A

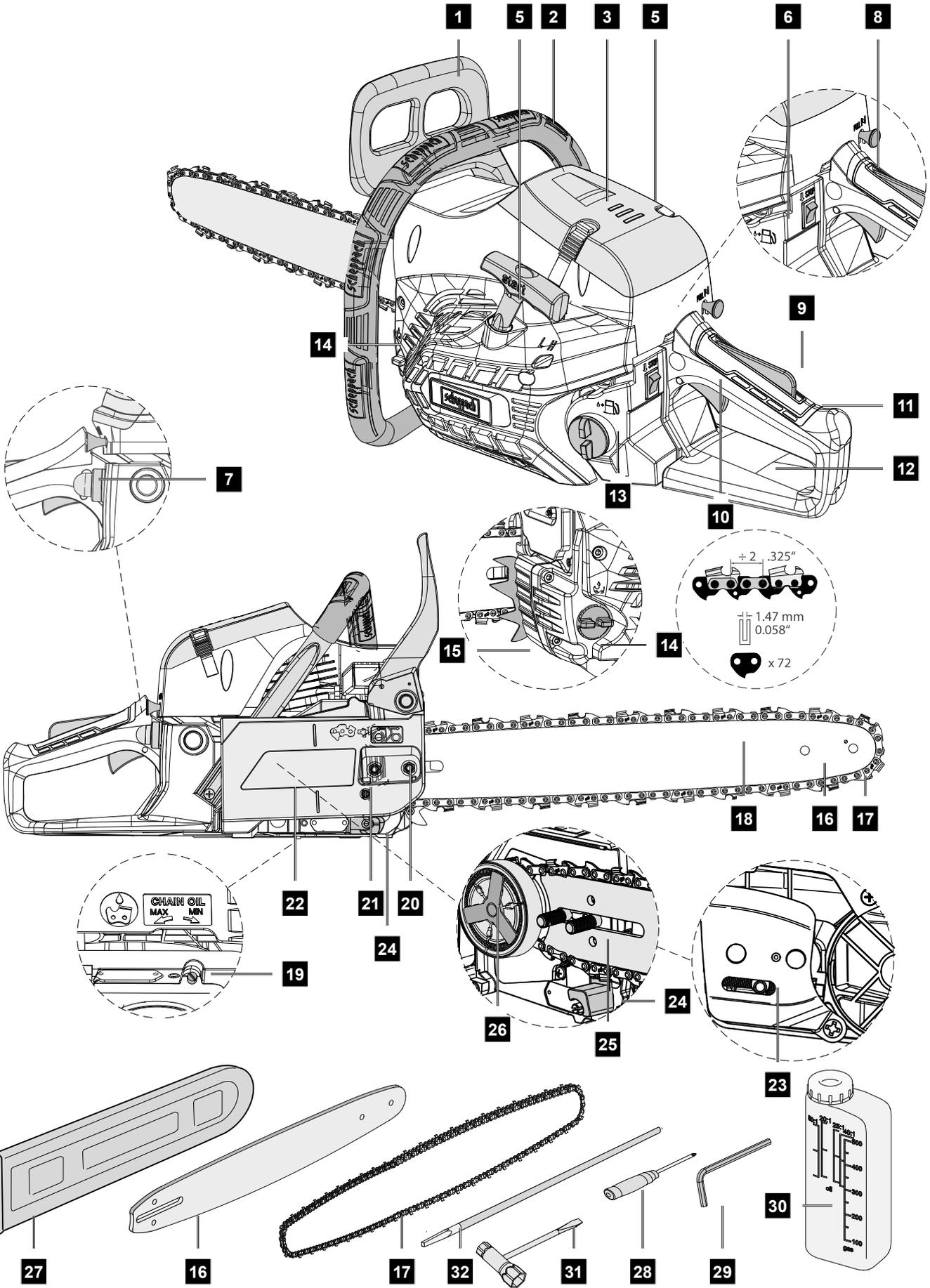

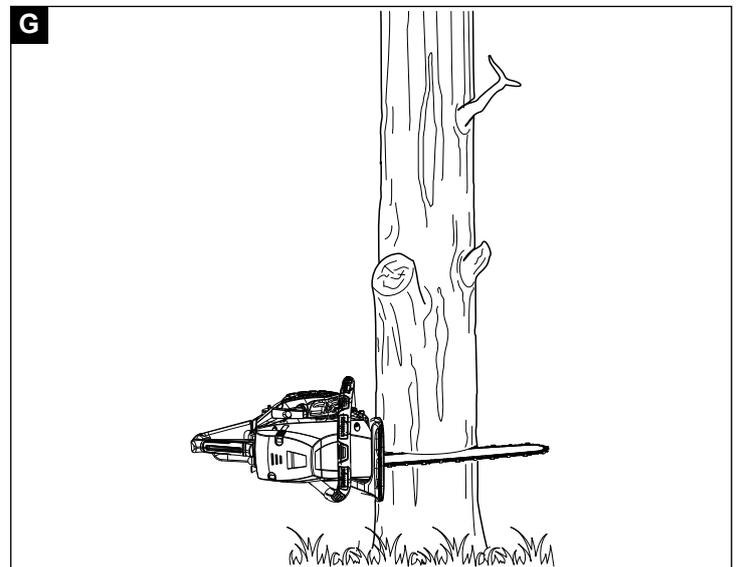
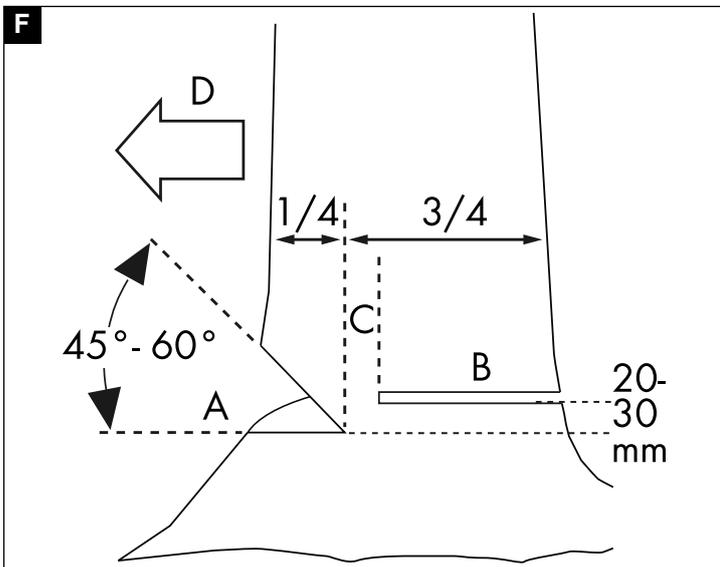
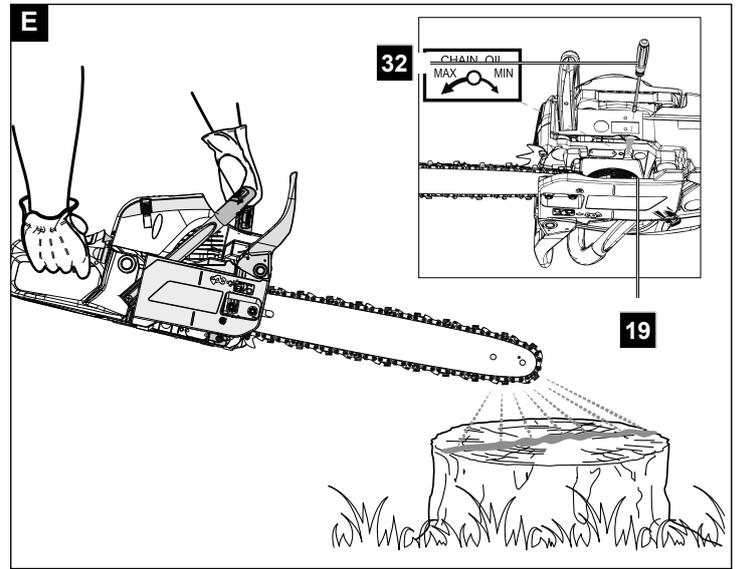
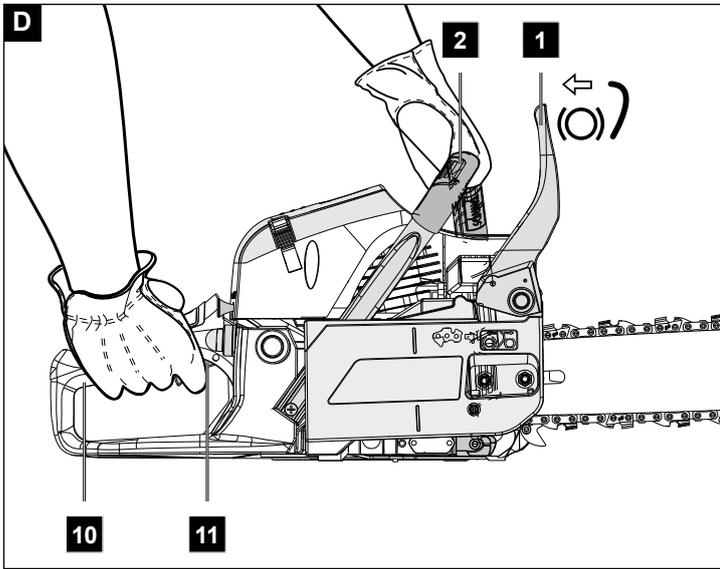
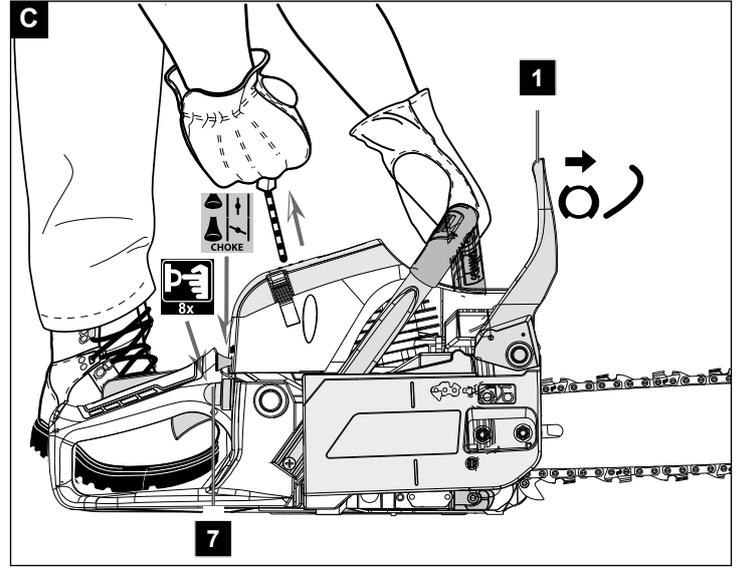
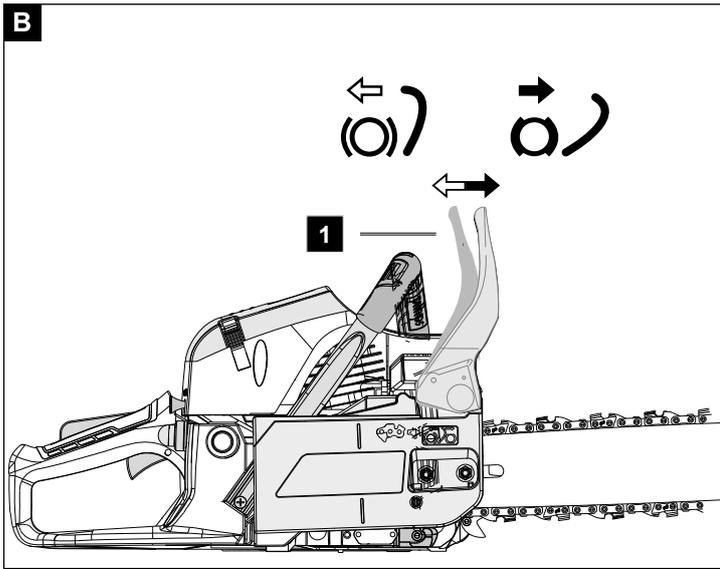

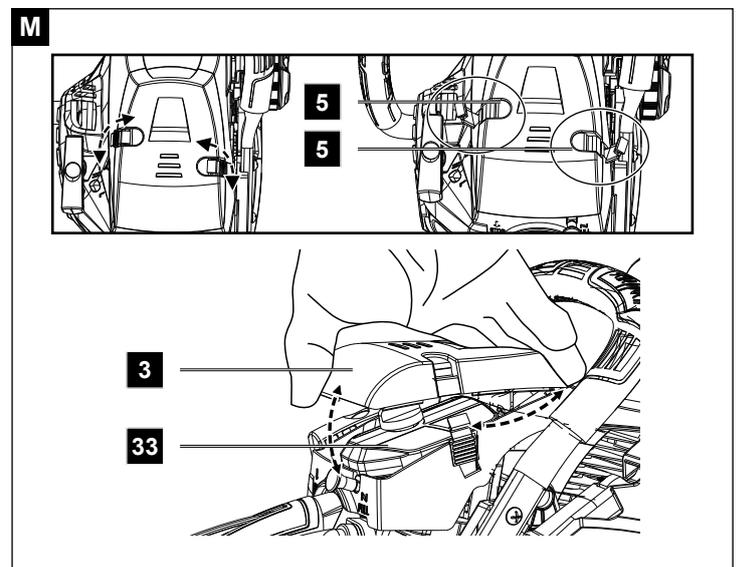
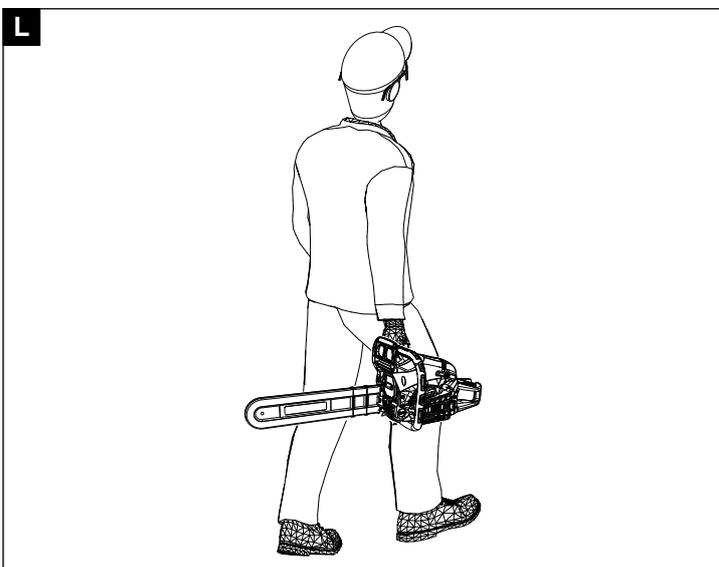
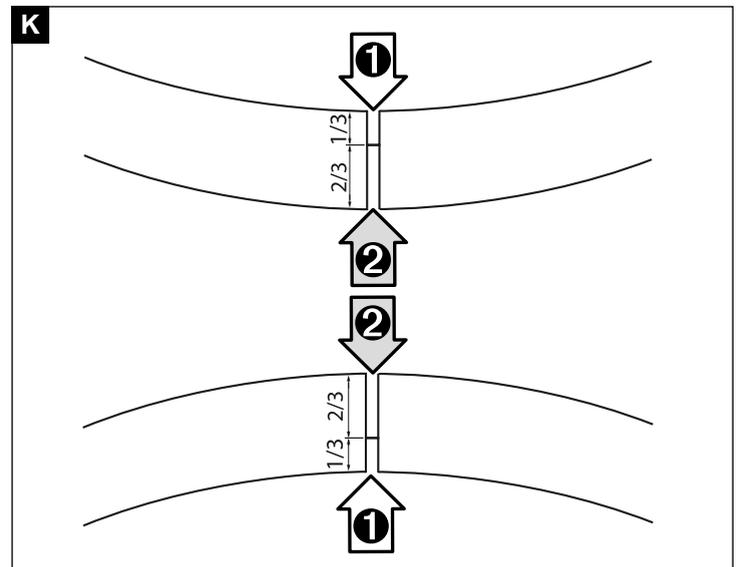
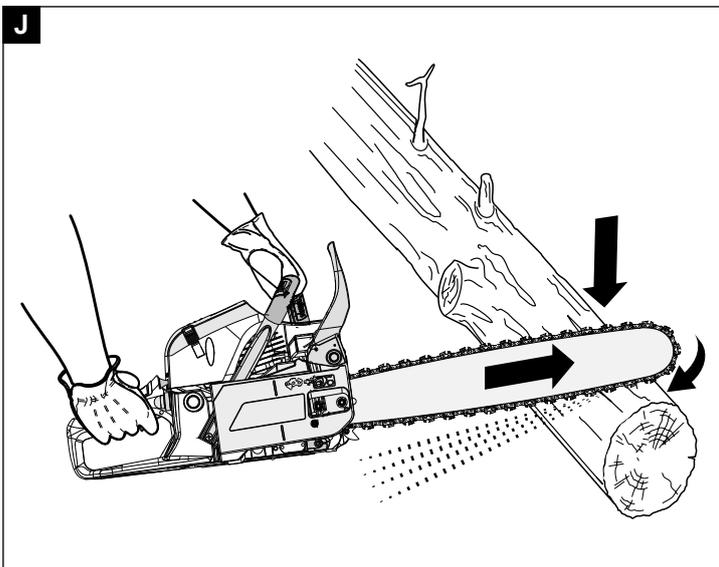
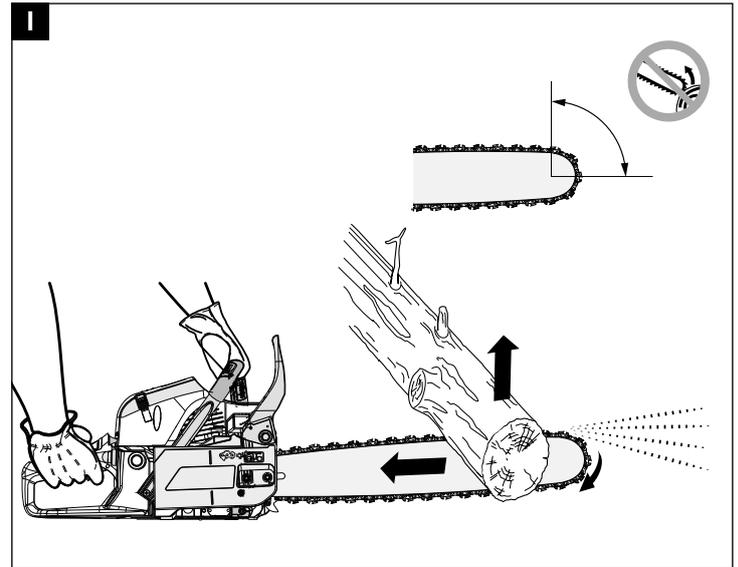
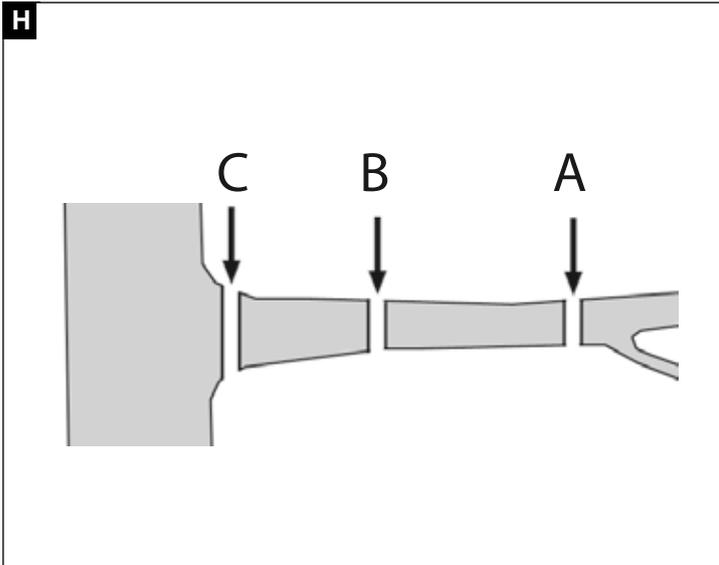

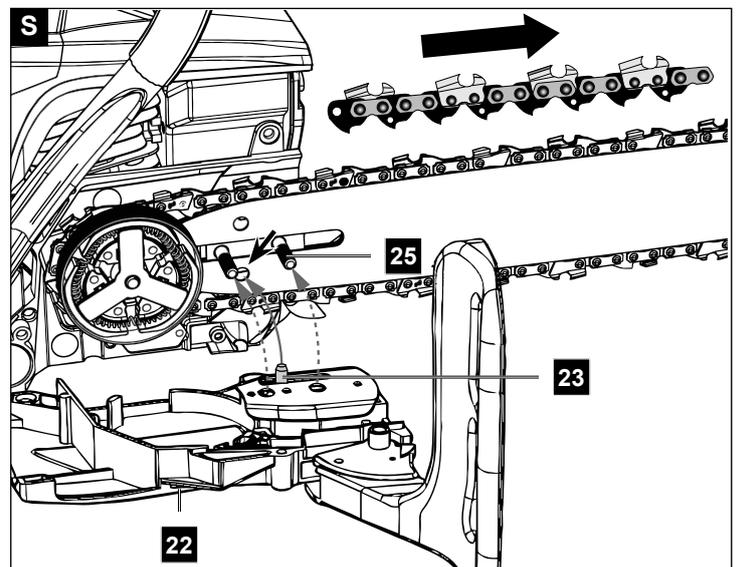
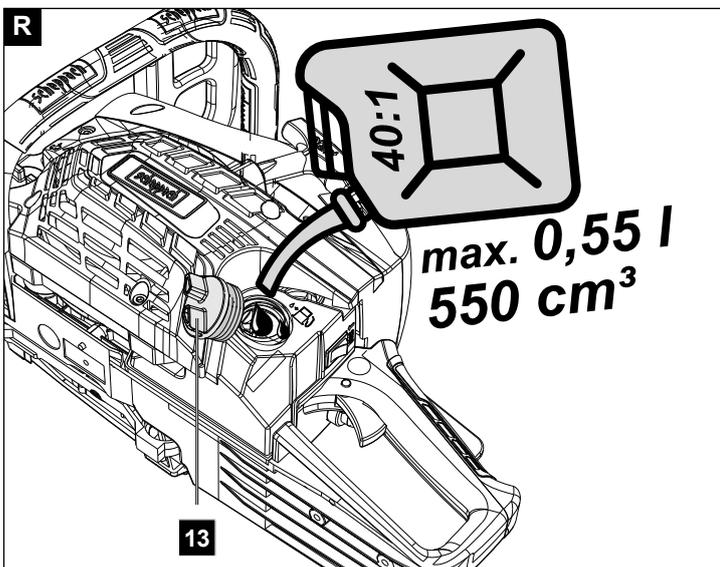
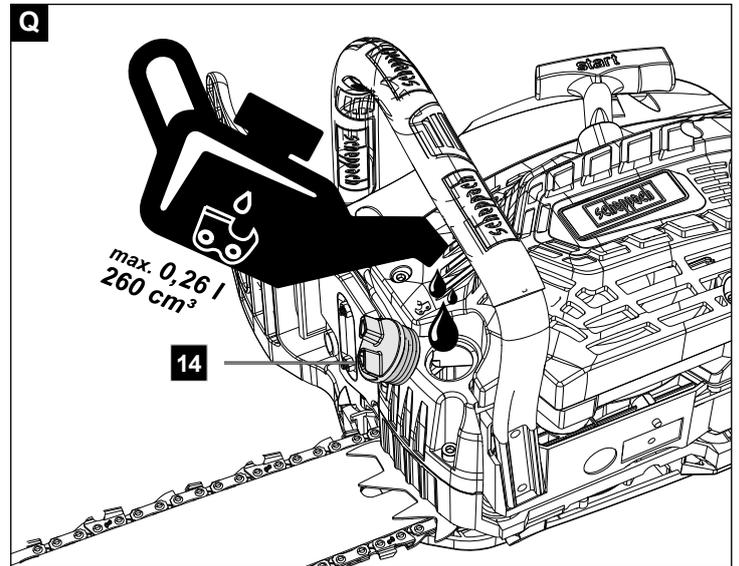
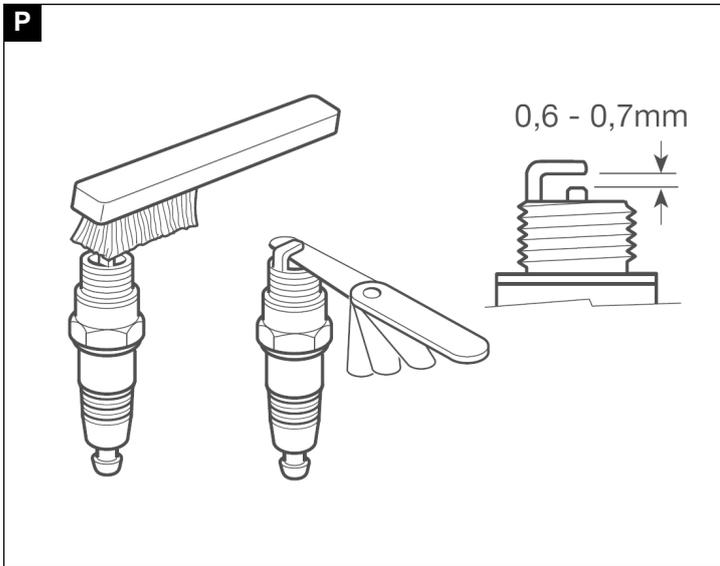
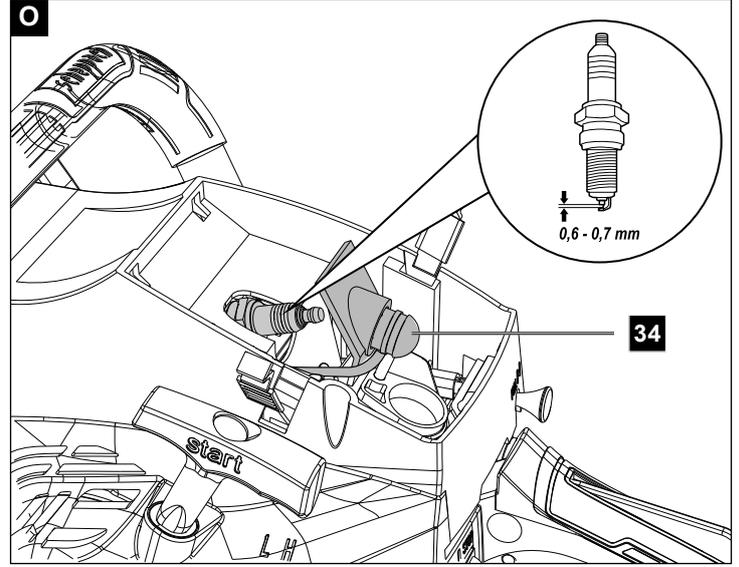
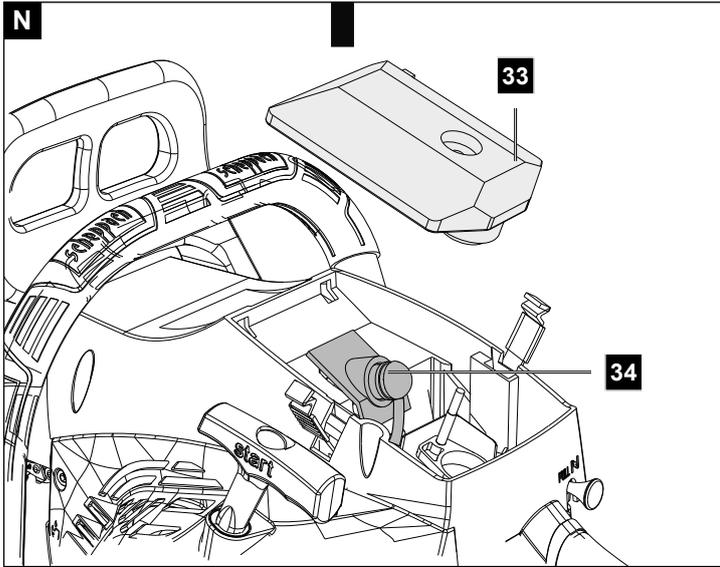

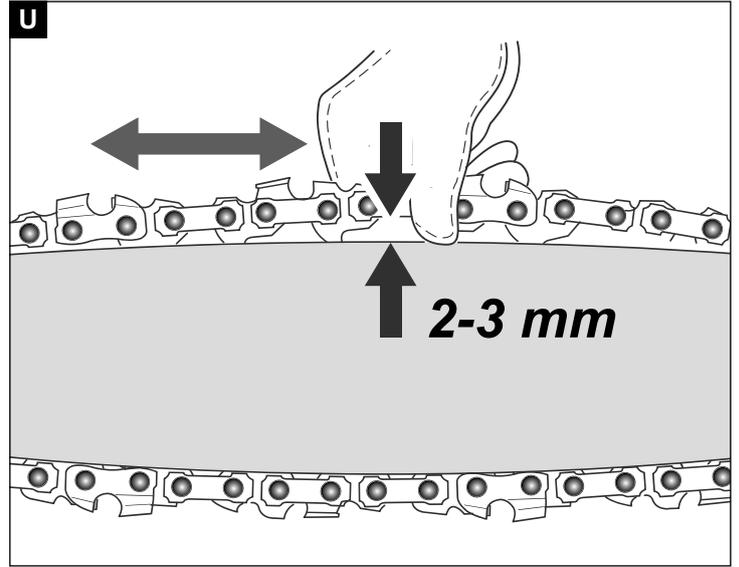
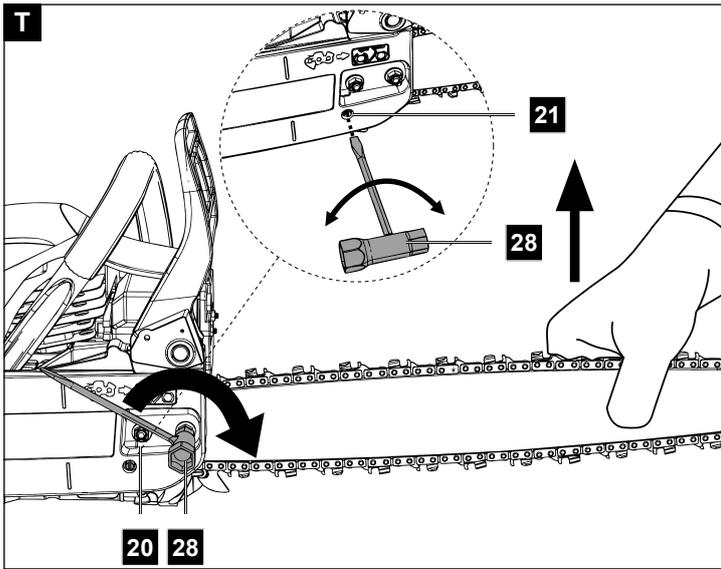

Inhaltsverzeichnis:
Seite:

1. Erklärung der Symbole.....	9
2. Einleitung.....	11
3. Gerätebeschreibung (Abb. A - O).....	11
4. Lieferumfang	11
5. Bestimmungsgemäße Verwendung	11
6. Sicherheitshinweise.....	12
7. Technische Daten.....	16
8. Vor Inbetriebnahme	17
9. Inbetriebnahme	19
10. Grundsätzliche Arbeitshinweise zu Fällarbeiten	21
11. Unter Spannung stehendes Holz bearbeiten	22
12. Transport	23
13. Reinigung und Wartung.....	23
14. Lagerung	26
15. Entsorgung und Wiederverwertung	26
16. Störungsabhilfe	26
17. Konformitätserklärung.....	321

ACHTUNG!

Lesen Sie vor der ersten Inbetriebnahme diese Betriebsanleitung gründlich durch und befolgen Sie unbedingt die Sicherheitsvorschriften!

Es wird empfohlen einen professionellen Sicherheitskurs „Teilnahmebescheinigung Motorsägen-Lehrgang“ mit landestypischem Ausbildungsstandard über die Benutzung, Wartung der Kettensäge sowie einen Erste-Hilfe-Kurs zu besuchen. Bei längerer nicht Benutzung und zur Übung, sollten sie vor Beginn immer einfache Schnitte in sicher abgestütztem Holz machen um wieder sich mit der Kettensäge vertraut zu machen.

Betriebsanleitung sorgfältig aufbewahren!

Hinweis:

Bitte beachten Sie, dass einige nationale Vorschriften wie z.B. Arbeitsschutz, Umwelt den Einsatz der Kettensäge einschränken können.

**Willkommen beim Scheppach Erklärvideo
"Wie starte ich meine Kettensäge".**

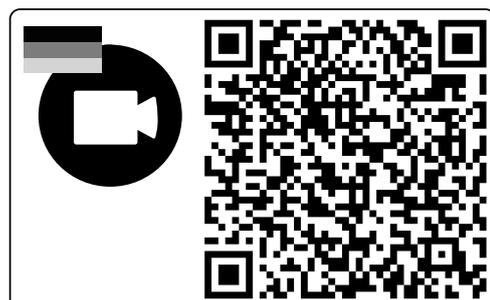

1. Erklärung der Symbole

Die Verwendung von Symbolen in diesem Handbuch soll Ihre Aufmerksamkeit auf mögliche Risiken lenken. Die Sicherheitssymbole und Erklärungen, die diese begleiten, müssen genau verstanden werden. Die Warnungen selbst beseitigen keine Risiken und können korrekte Maßnahmen zum Verhüten von Unfällen nicht ersetzen.

	Lesen, Verstehen und Befolgen Sie alle Warnhinweise.
	Warnung! Gefahr von Rückschlag (Kickback). Hüten Sie sich vor einem Rückschlag der Kettensäge und vermeiden Sie Kontakt mit der Schienenspitze.
	Benutzen Sie das Gerät nicht einhändig.
	Benutzen Sie das Gerät immer mit beiden Händen.
	Tragen Sie immer Schutzbrille, Gehörschutz und einen Schutzhelm.
	Lesen Sie die komplette Betriebsanleitung bevor Sie das Gerät benutzen.
	Tragen Sie immer Sicherheits- und Anti-Vibrations-Handschuhe, wenn Sie das Gerät benutzen.
	Tragen Sie immer rutschfeste Sicherheitsschuhe mit Schnitenschutz, wenn Sie das Gerät benutzen.
	Wichtig ist das Tragen von Schutzkleidung für Füße, Beine, Hände und Unterarme.
	Einfüllöffnung für Treibstoff.
	Das Produkt entspricht den geltenden europäischen Richtlinien.

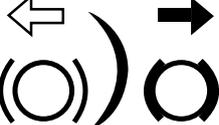
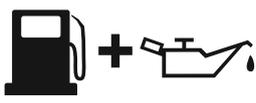
	<p>Einfüllöffnung für Sägekettenöl.</p>
	<p>gedrückt - Choke deaktiviert heraus gezogen - Choke aktiviert</p>
	<p>Kraftstoffpumpe "Primer"</p>
	<p>Einstellschrauben für Vergaser: L niedrige Drehzahl H hohe Drehzahl T Leerlaufdrehzahl</p>
	<p>Einstellung der Kettenbremse: Weißer Pfeil: Kettenbremse inaktiv. Schwarzer Pfeil: Kettenbremse aktiv.</p>
	<p>Einbaurichtung der Sägekette.</p>
	<p>Garantierter Schalleistungspegel des Gerätes.</p>
	<p>Achtung! Heiße Oberfläche.</p>
	<p>Ein-/Aus Schalter - „ON“ Ein-/Aus Schalter - „STOP“</p>
	<p>Gewicht</p>
	<p>Mischverhältnis</p>
	<p>Vermeiden Sie den Kontakt mit der Schienenspitze.</p>
	<p>Feuer verboten.</p>

2. Einleitung

Hersteller:

Scheppach GmbH
Günzburger Straße 69
D-89335 Ichenhausen

Verehrter Kunde,

wir wünschen Ihnen viel Freude und Erfolg beim Arbeiten mit Ihrem neuen Gerät.

Hinweis:

Der Hersteller dieses Gerätes haftet nach dem geltenden Produkthaftungsgesetz nicht für Schäden, die an diesem Gerät oder durch dieses Gerät entstehen bei:

- unsachgemäßer Behandlung,
- Nichtbeachtung der Betriebsanleitung,
- Reparaturen durch Dritte, nicht autorisierte Fachkräfte,
- Einbau und Austausch von nicht originalen Ersatzteilen,
- nicht bestimmungsgemäßer Verwendung.

Beachten Sie:

Lesen Sie vor der Montage und vor Inbetriebnahme den gesamten Text der Betriebsanleitung durch.

Diese Betriebsanleitung soll es Ihnen erleichtern, Ihr Gerät kennenzulernen und dessen bestimmungsgemäße Einsatzmöglichkeiten zu nutzen.

Die Betriebsanleitung enthält wichtige Hinweise, wie Sie mit dem Gerät sicher, fachgerecht und wirtschaftlich arbeiten und wie Sie Gefahren vermeiden, Reparaturkosten sparen, Ausfallzeiten verringern und die Zuverlässigkeit und Lebensdauer des Gerätes erhöhen.

Zusätzlich zu den Sicherheitsbestimmungen dieser Betriebsanleitung müssen Sie unbedingt die für den Betrieb des Gerätes geltenden Vorschriften Ihres Landes beachten.

Bewahren Sie die Betriebsanleitung, in einer Plastikhülle geschützt vor Schmutz und Feuchtigkeit, bei dem Gerät auf. Sie muss von jeder Bedienungsperson vor Aufnahme der Arbeit gelesen und sorgfältig beachtet werden.

An dem Gerät dürfen nur Personen arbeiten, die im Gebrauch des Gerätes unterwiesen und über die damit verbundenen Gefahren unterrichtet sind. Das geforderte Mindestalter ist einzuhalten.

Neben den in dieser Betriebsanleitung enthaltenen Sicherheitshinweisen und den besonderen Vorschriften Ihres Landes sind die für den Betrieb von baugleichen Maschinen allgemein anerkannten technischen Regeln zu beachten.

Wir übernehmen keine Haftung für Unfälle oder Schäden, die durch Nichtbeachten dieser Anleitung und der Sicherheitshinweise entstehen.

3. Gerätebeschreibung (Abb. A - O)

1. Vorderer Handschutz
2. Vorderer Handgriff
3. Luftfilterabdeckung
4. Startseilzug
5. Verschluss für die Luftfilterabdeckung
6. Ein- /Ausschalter
7. Kraftstoffpumpe „Primer“
8. Kaltstarthebel (Choke)
9. Gashebelsperre
10. Gashebel
11. Hinterer Handgriff
12. Hinterer Handschutz
13. Kraftstofftankverschluss
14. Kettenöltankverschluss
15. Krallenanschlag (vormontiert)
16. Führungsschiene
17. Sägekette
18. Schleifbockhilfe
19. Ölregulierungsschraube
20. Befestigungsmuttern
21. Kettenspannschraube
22. Kettenradabdeckung
23. Kettenspannstift
24. Kettenfänger
25. Bohrung für den Kettenspannstift
26. Kettenrad
27. Abdeckung der Führungsschiene
28. Schraubendreher
29. Innensechskantschlüssel 4 mm
30. Mischbehälter
31. Zündkerzenschlüssel / Schlitzschraubendreher
32. Sägekettenrundfeile
33. Luftfilter
34. Zündkerzenstecker

4. Lieferumfang

- Kettensäge (1x)
- Sägekette (1x)
- Führungsschiene (1x)
- Abdeckung Führungsschiene (1x)
- Zündkerzenschlüssel (1x)
- Innensechskantschlüssel 4 mm (1x)
- Kraftstoff-Mischbehälter (1x)
- Sägekettenrundfeile (1x)
- Schraubendreher (1x)
- Originalbetriebsanleitung (1x)

5. Bestimmungsgemäße Verwendung

Die Kettensäge darf nur für das Sägen von Holz im Freien verwendet werden. Für andere Zwecke darf die Kettensäge nicht verwendet werden.

Die Kettensäge nicht für Arbeiten verwenden, für die sie nicht bestimmt ist. Beispiel: Verwenden Sie die Kettensäge nicht zum Sägen von Metall, Plastik, Mauerwerk oder Baumaterialien, die nicht aus Holz sind.

Nehmen Sie keine Änderungen an der Kettensäge vor. Die Sicherheit kann dadurch gefährdet werden. Für daraus hervorgerufene Schäden oder Verletzungen aller Art haftet der Benutzer/Bediener und nicht der Hersteller. Bitte beachten Sie, dass dieses Gerät bestimmungsgemäß nicht für den gewerblichen Einsatz konstruiert wurde.

Erstbenutzer müssen sich einweisen lassen, um sich mit den Eigenschaften des Gerätes vertraut zu machen. Zu Ihrer Sicherheit besuchen Sie einen staatlichen Motorsägenlehrgang.

Die Kettensäge darf nur von Personen betrieben werden, die das 18. Lebensjahr vollendet haben. Eine Ausnahme stellt die Benutzung als Jugendlicher dar, wenn die Benutzung im Zuge einer Berufsausbildung zur Erreichung der Fertigkeit unter Aufsicht eines Ausbilders erfolgt.

Bitte beachten Sie, dass unsere Geräte bestimmungsgemäß nicht für den gewerblichen, handwerklichen oder industriellen Einsatz konstruiert wurden. Wir übernehmen keine Gewährleistung, wenn das Gerät in Gewerbe-, Handwerks- oder Industriebetrieben sowie bei gleichzusetzenden Tätigkeiten eingesetzt wird.

5.1 Nicht zugelassene Bediener:

Personen, die mit dieser Betriebsanleitung nicht vertraut sind, Kinder, Jugendliche sowie Personen unter Alkohol-, Drogen- oder Medikamenteneinfluss dürfen das Gerät nicht bedienen.

Nationale Regularien können den Einsatz des Gerätes einschränken!

6. Sicherheitshinweise

WICHTIG!

VOR GEBRAUCH SORGFÄLTIG LESEN UND FÜR DEN SPÄTEREN GEBRAUCH SICHER AUFBEWAHREN.

Die Betriebsanleitung enthält wichtige Hinweise, wie Sie mit der Kettensäge sicher und fachgerecht arbeiten und Gefährdungen vermeiden können.

⚠ GEFAHR

Für eine unmittelbar drohende Gefahr, die zu schweren Körperverletzungen oder zum Tod führt.

⚠ WARNUNG

Für eine möglicherweise gefährliche Situation, die zu schweren Körperverletzungen oder zum Tod führen könnte.

⚠ VORSICHT

Hinweis auf eine möglicherweise gefährliche Situation, die zu leichten Verletzungen führen kann.

⚠ ACHTUNG

Hinweis auf eine möglicherweise gefährliche Situation, die zu Sachschäden führen kann.

6.1 Allgemeine Sicherheitshinweise

⚠ WARNUNG

Seien Sie stets aufmerksam, achten Sie darauf, was Sie tun und gehen Sie mit Vernunft an die Arbeit mit dem Gerät. Benutzen Sie das Gerät nicht, wenn Sie krank oder müde sind oder unter dem Einfluss von Drogen, Alkohol oder Medikamenten stehen. Ein Moment der Unachtsamkeit beim Gebrauch des Gerätes kann zu ernsthaften Verletzungen führen.

Vermeiden Sie Fehlanwendungen, benutzen Sie die Maschine nur wie unter „Bestimmungsgemäße Verwendung“ beschrieben.

- Lesen Sie vor der Inbetriebnahme die Betriebsanleitung Ihres Gerätes und beachten Sie besonders die Sicherheitshinweise.
- Die an dem Gerät angebrachten Warn- und Hinweisschilder geben wichtige Hinweise für den gefahrlosen Betrieb.
- Neben den Hinweisen in der Betriebsanleitung müssen die allgemeinen Sicherheits- und Unfallverhütungsvorschriften des Gesetzgebers berücksichtigt werden.
- Verpackungsfolien von Kindern fernhalten, es besteht Erstickengefahr!
- Unzureichend informierte Bediener können sich und andere Personen durch unsachgemäßen Gebrauch gefährden. Der Bediener ist gegenüber Dritten verantwortlich.
- Seien Sie im Umgang mit dem Gerät sehr aufmerksam. Gehen Sie mit Vernunft an die Arbeit und achten Sie genau darauf, was Sie tun.
- Arbeiten Sie nicht länger als 10 Minuten am Stück. Es empfiehlt sich, zwischen den Arbeitsgängen eine Pause von 10 - 20 Minuten zu machen.
- Leihen Sie das Gerät nur an Benutzer aus, die Erfahrung mit dem Gerät haben. Die Betriebsanleitung ist dabei zu übergeben.
- Einige Schneidaufgaben erfordern eine spezielle Schulung und besondere Fertigkeiten. Wenn Sie Zweifel haben, wenden Sie sich an einen Fachmann.

- Erstbenutzer müssen sich einweisen lassen, um sich mit den Eigenschaften des Gerätes vertraut zu machen. Zu Ihrer Sicherheit besuchen Sie einen staatlichen Motorsägenlehrgang.
- Das Gerät muss bei Nichtverwendung so abgestellt werden, dass niemand gefährdet wird. Vor unbefugtem Zugriff sichern.
- Der Benutzer des Gerätes ist für alle Unfälle und Gefahren verantwortlich, die andere Personen oder deren Eigentum schädigen.
- Kinder, Jugendliche und Personen mit verringerten physischen, sensorischen oder mentalen Fähigkeiten dürfen die Kettensäge nicht benutzen. Ausnahmen bestehen nur für Jugendliche über 16 Jahre im Rahmen der Ausbildung unter Aufsicht eines Fachkundigen.
- Die elektrische Zündanlage des Gerätes erzeugt ein geringes elektromagnetisches Feld. Wenn Sie Träger eines Herzschrittmachers oder ähnlicher Implantate sind, konsultieren Sie vor Verwenden des Gerätes Ihren Arzt, um gesundheitliche Risiken zu vermeiden.
- Beachten Sie, bei nicht ordnungsgemäßer Wartung, bei Verwendung von nicht konformen Ersatzteilen oder Entfernung oder Modifikation der Sicherheitseinrichtungen kann es zu Schäden am Gerät und schweren Verletzungen der damit arbeitenden Person führen.

6.2 Persönliche Schutzausrüstung (PSA)

GEFAHR

Tragen Sie immer persönliche Schutzausrüstung (PSA)!

- Tragen Sie einen Schutzhelm mit Gesichtsschutz bzw. Schutzbrille und Gehörschutz.
- Tragen Sie eng anliegende Schutzkleidung mit Schnittschutzeinlage.
- Tragen Sie rutschfeste Sicherheitsschuhe.
- Tragen Sie Schutzhandschuhe.
- Vermeiden Sie weite Kleidung, die sich verfangen kann.
- Tragen Sie keinen Schal, keine Krawatte und keinen Schmuck!
- Bei langen Haaren benutzen Sie ein Haarnetz!
- Tragen Sie bei sämtlichen Arbeiten im Wald einen Schutzhelm. Dieser bietet Schutz vor herabfallenden Ästen. Überprüfen Sie den Schutzhelm regelmäßig auf Beschädigungen. Nach 5 Jahren ist dieser spätestens auszutauschen. Verwenden Sie nur geprüfte Schutzhelme.
- Der Gesichtsschutz bzw. die Schutzbrille hält Sägespäne und Holzsplitter ab. Um Verletzungen der Augen zu vermeiden, ist beim Arbeiten mit dem Gerät stets ein Gesichtsschutz bzw. eine Schutzbrille zu tragen.

- Tragen Sie immer einen Gehörschutz. Der von dem Gerät ausgehende Lärm kann zu Hörschäden führen.
- Tragen Sie robuste Schutzhandschuhe aus widerstandsfähigem Material, wie z. B. Leder.
- Tragen Sie beim Sägen von trockenem Holz eine Staubschutzmaske. Es kann zur Bildung von Sägestaub kommen.

6.3 Lagerung und Transport

- Schalten Sie die Kettensäge vor jedem Transport ab, auch bei kürzeren Strecken. Schalten Sie die Kettenbremse ein und bringen Sie den Kettenschutz an.
- Verwenden Sie den Kettenschutz bei Transport und Lagerung.
- Sichern Sie die Maschine während des Transports (auch in Fahrzeugen) gegen Umkippen, um Kraftstoffverlust, Schäden oder Verletzungen zu vermeiden.
- Tragen Sie das Gerät nur am vorderen Handgriff. Die Führungsschiene zeigt dabei nach hinten, von Ihrem Körper abgewandt (siehe Abb. L).
- Halten Sie den heißen Schalldämpfer vom Körper weg. Es besteht Verbrennungsgefahr!
- Reinigen und warten Sie die Kettensäge vor der Lagerung.
- Lagern Sie das Gerät an einem sicheren und trockenen Ort. Sichern Sie es auch vor unbefugtem Zugriff.

6.4 Umgebungssicherheit

- Nationale und / oder kommunale Regelungen können die Verwendung Lärm erzeugender, motorbetriebener Geräte zeitlich einschränken. Erkundigen Sie sich darüber bei Ihrer kommunalen Verwaltung.
- Das Gerät darf nicht in Innenräumen oder anderen schlecht belüfteten Bereichen betrieben werden. Es besteht Erstickungsgefahr durch die giftigen Abgase/Schmieröldämpfe.
- Bei Übelkeit, Kopfschmerzen oder Sehstörungen sowie Schwindelanfälle müssen die Arbeiten sofort eingestellt werden. Diese Symptome können unter anderem durch zu hohe Abgaskonzentrationen verursacht werden. Auch können während des Sägevorgangs Stäube z. B. Holzstaub, Dunst und Rauch entstehen. Hierbei muss für eine bessere Belüftung gesorgt werden sowie das Tragen einer Staubschutzmaske.
- Führen Sie Arbeiten nur bei Tageslicht aus.
- Arbeiten Sie auch nicht bei ungünstigen Wetterbedingungen, wie z. B. Regen oder Wind. Hierbei besteht ein erhöhtes Unfallrisiko.
- Halten Sie Ihren Arbeitsbereich sauber und aufgeräumt.
- Halten Sie unbeteiligte Personen (insbesondere Kinder und Tiere) während der Benutzung der Kettensäge mindestens 15m vom Arbeitsbereich fern. Bei Ablenkung können Sie die Kontrolle über das Gerät verlieren.

- Vergewissern Sie sich vor Arbeitsbeginn, dass sich keine Personen, Tiere oder Sachwerte in der Gefahrenzone befinden.
- Arbeiten Sie nicht in der Nähe von Drahtzäunen oder in Bereichen mit losem Altdraht.
- Stellen Sie Feuerlöschmittel bereit, wenn Sie in leicht entzündlicher Umgebung, wie z. B. bei trockenem Gras usw. arbeiten. Es besteht Brandgefahr!

6.5 Kraftstoff einfüllen

- Benzin ist sehr leicht entzündlich. Halten Sie beim Betanken Abstand von offenem Feuer und rauchen Sie nicht dabei. Es besteht Brandgefahr!
- Achten Sie darauf, dass Sie kein Benzin verschütten. Benzin oder Kettenöl darf nicht ins Erdreich gelangen. Nehmen Sie geeignete Unterlagen zur Hilfe.
- Tanken Sie nur in gut belüfteten Bereichen. Benzindämpfe können sich leicht entzünden oder explodieren.
- Schalten Sie den Motor vor dem Tanken ab und lassen Sie das Gerät abkühlen. Wurde Benzin verschüttet, reinigen Sie sofort die betroffenen Stellen. Lassen Sie auch keinen Kraftstoff auf Ihre Kleidung kommen, ansonsten sofort wechseln.
- Vermeiden Sie auch Haut- und Augenkontakt mit Benzin oder Schmierstoffen (Öl).
- Atmen Sie Benzindämpfe/Schmieröldämpfe nicht ein.
- Achten Sie auf Undichtigkeiten. Wenn Benzin ausläuft, starten Sie den Motor nicht. Es besteht Gefahr durch Verbrennungen.
- Öffnen Sie den Tankverschluss nur vorsichtig, damit bestehender Überdruck langsam entweichen kann und kein Benzin herausspritzt.

6.6 Vor der Inbetriebnahme

 **WARNUNG**

Führen Sie Überprüfungen immer vor der Inbetriebnahme und bei ausgeschaltetem Motor durch.

Überprüfen Sie das Gerät vor jedem Gebrauch und nachdem es zu Boden gefallen ist auf betriebssicheren Zustand.

Überprüfen Sie, ob alle beweglichen Teile einwandfrei funktionieren. Viele Unfälle haben ihre Ursache in schlecht gewarteten Werkzeugen.

Lassen Sie beschädigte Teile von qualifiziertem Fachpersonal reparieren.

Verwenden Sie die Kettensäge und das Zubehör nur entsprechend diesen Anweisungen. Berücksichtigen Sie dabei die Arbeitsbedingungen und die auszuführende Tätigkeit. Der Gebrauch von Motorwerkzeugen für andere als die vorgesehenen Anwendungen kann zu gefährlichen Situationen führen.

- Überprüfen Sie regelmäßig die Kettenbremse auf Funktionstüchtigkeit (vorderer Handschutz, siehe Abb. B).
- Überprüfen Sie die Führungsschiene, ob diese richtig montiert ist.
- Überprüfen Sie die Sägekette, ob diese richtig gespannt ist. Befolgen Sie die Anweisungen für die Schmierung, die Kettenspannung und das Wechseln von Zubehör. Eine unsachgemäß gespannte oder geschmierte Kette kann entweder reißen oder das Rückschlagrisiko erhöhen.
- Halten Sie Schneidwerkzeuge scharf und sauber. Schärfen Sie regelmäßig nach und tauschen Sie verschlissene Teile rechtzeitig aus. Sorgfältig gepflegte Schneidwerkzeuge mit scharfen Schneidkanten verklemmen sich weniger und sind leichter zu führen.
- Überprüfen Sie den Gashebel und die Gashebelsperre auf Leichtgängigkeit. Der Gashebel muss in die Ausgangsposition zurückfedern.
- Überprüfen Sie, ob sich genügend Kraftstoff und Kettenschmieröl im Tank befinden.
- Überprüfen Sie, ob die Handgriffe sauber, trocken und frei von Öl und Schmutz sind.
- Führen Sie die Arbeiten nie alleine durch. Im Notfall muss jemand in der Nähe sein.
- Benutzen Sie die Kettensäge nur, wenn Sie auf festem, sicherem und ebenem Grund stehen. Vermeiden Sie eine abnormale Körperhaltung. Rutschiger Untergrund oder instabile Standflächen (z. B. auf einer Leiter) können zum Verlust des Gleichgewichts oder zum Verlust der Kontrolle über die Kettensäge führen. Sorgen Sie für einen sicheren Stand und halten Sie jederzeit das Gleichgewicht. So können Sie die Kettensäge in unerwarteten Situationen besser kontrollieren.
- Arbeiten Sie mit der Kettensäge nicht auf einem Baum. Bei Betrieb auf einem Baum besteht Verletzungsgefahr.
- Sägen Sie niemals über Schulterhöhe.
- Halten Sie die Kettensäge immer mit Ihrer rechten Hand am hinteren Griff und Ihrer linken Hand am vorderen Griff (siehe Abb. D). Das Festhalten der Kettensäge in umgekehrter Arbeitshaltung erhöht das Risiko von Verletzungen und darf nicht angewendet werden.
- Halten Sie bei laufender Kettensäge alle Körperteile von der Sägekette fern. Vergewissern Sie sich vor dem Starten der Kettensäge, dass die Sägekette nichts berührt. Beim Arbeiten mit einer Kettensäge kann ein Moment der Unachtsamkeit dazu führen, dass Bekleidung oder Körperteile von der Sägekette erfasst werden.
- Schalten Sie die Kettensäge sofort aus, wenn Sie spürbare Veränderungen im Geräteverhalten feststellen.

- Wenn die Kettensäge mit Steinen, Nägeln oder sonstigen harten Gegenständen in Berührung gekommen ist, stoppen Sie sofort den Motor und überprüfen Sie die Sägekette und die Führungsschiene auf Beschädigungen.
- Lassen Sie die Kettensäge nicht fallen, schlagen Sie sie nicht gegen Hindernisse und benutzen Sie die Führungsschiene nie als Hebel.
- Sägen Sie mit der Kettensäge nur in Holz.
- Rechnen Sie beim Schneiden eines unter Spannung stehenden Astes damit, dass dieser zurückfedert. Wenn die Spannung in den Holzfasern freikommt, kann der gespannte Ast die Bedienperson treffen und/oder die Kettensäge der Kontrolle entreißen.
- Seien Sie besonders vorsichtig beim Schneiden von Unterholz und jungen Bäumen. Das dünne Material kann sich in der Sägekette verfangen und auf Sie schlagen oder Sie aus dem Gleichgewicht bringen.

6.7 Vibrationen

⚠ WARNUNG

Vermeiden Sie die Schwingungsrisiken, z. B. das Risiko einer Weißfingererkrankung (Durchblutungsstörungen).

Das Weißfingersyndrom ist eine Gefäßerkrankung, bei der die kleinen Blutgefäße an den Fingern und Zehen anfallartig verkrampfen. Zu den Symptomen gehören: Gefühllosigkeit, Verlust der Sensibilität, Kribbeln, Jucken, Schmerz, Nachlassen der Kraft, Änderung der Farbe oder des Zustands der Haut. Die betroffenen Areale werden nicht mehr ausreichend mit Blut versorgt und erscheinen dadurch extrem blass. Der häufige Gebrauch von vibrierenden Werkzeugen kann bei Personen, deren Durchblutung beeinträchtigt ist (z. B. Raucher, Diabetiker) Nervenschädigungen auslösen. Wenn Sie ungewöhnliche Beeinträchtigungen bemerken, beenden Sie sofort die Arbeit und suchen Sie einen Arzt auf. Bei Langzeit- und regelmäßigen Nutzern wird daher empfohlen, den Zustand Ihrer Hände und Finger genau zu beobachten. Beachten Sie hierzu folgende Hinweise, um die Gefahren zu reduzieren:

- Halten Sie Ihren Körper, insbesondere die Hände, gerade bei kühlem Wetter warm.
- Machen Sie regelmäßig Pausen und bewegen Sie dabei die Hände, um die Durchblutung zu fördern.
- Begrenzen Sie den Einsatz von hochvibrierenden Werkzeugen pro Tag und verteilen diese auf mehrere Tage. Machen Sie sich einen Arbeitsplan, der die Vibrationsbelastung begrenzt.
- Sorgen Sie für eine möglichst geringe Vibration des Gerätes durch regelmäßige Wartung und feste Teile am Gerät. Tauschen sie abgenutzte Bauteile umgehend aus.

- Wechseln Sie regelmäßig Ihre Arbeitsposition.
- Falls die Maschine öfters eingesetzt bzw. verwendet wird sollten Sie sich mit Ihrem Fachhändler in Verbindung setzen und ggf. Antivibrationszubehör (Griffe) besorgen.

6.8 Sicherheitsfunktionen der Kettensäge (Abb. 1)

- Der VORDERE HANDSCHUTZ (1) schützt die linke Hand der Bedienperson, sollte sie bei laufender Kettensäge vom vorderen Handgriff abrutschen.
- Der HINTERE HANDSCHUTZ (12) schützt die rechte Hand vor Kontakt mit einer abgeworfenen oder gerissenen Sägekette.
- Die KETTENBREMSE ist eine Sicherheitsfunktion zur Minderung von Verletzungen auf Grund von Rückschlägen, indem eine laufende Sägekette in Millisekunden angehalten wird. Sie wird vom vorderen Handschutz bei Rückschlag aktiviert.
- Die GASHEBELSPERRE (9) verhindert eine zufällige Beschleunigung des Motors. Der Gashebel kann nur gedrückt werden, wenn die Gashebel Sperre gedrückt ist.
- Der KRALLENANSCHLAG (15) stützt während der Arbeit die Motorsäge am Holz ab. Niemals ohne Krallenanschlag arbeiten, die Kettensäge kann den Bediener nach vorne reißen. Benutzen Sie den Krallenanschlag zum Schneiden von Baumstämmen oder dicke Äste. Eine Benutzung des Krallenanschlages erhöht die Arbeitssicherheit, verringert die persönliche Belastung beim Arbeiten und ebenfalls werden die Vibrationen verringert. Der Krallenanschlag muss immer bei der Benutzung der Kettensäge am Baumstamm angesetzt sein. Drücken Sie mittels des hinteren Handgriffs den Krallenanschlag an den Baumstamm. Zum Schneiden drücken Sie den vorderen Handgriff in Richtung der Schnittlinie. Der Krallenanschlag muss ggf. zur weiteren Schnittführung nachgesetzt werden.

6.9 Vorsichtsmaßnahmen gegen Rückschlag

⚠ WARNUNG

Achten Sie beim Arbeiten auf Rückschlag des Gerätes. Es besteht Verletzungsgefahr. Sie vermeiden Rückschläge durch Vorsicht und richtige Sägetechnik.

- Eine Berührung mit der Schienenspitze kann in manchen Fällen zu einer unerwarteten, nach hinten gerichteten Reaktion führen, bei der die Führungsschiene nach oben und in Richtung der Bedienperson geschlagen wird (Abb. I).
- Rückschlag kann auftreten, wenn die Spitze der Führungsschiene einen Gegenstand berührt oder wenn das Holz sich biegt und die Sägekette im Schnitt festklemmt.

- Bevor die Sägekette im Schnittbereich geführt wird, kann es zum seitlichen Wegrutschen oder zum Hüpfen der Motorsäge kommen. (Achtung! Erhöhtes Rückschlagrisiko!)
- Das Verklemmen der Sägekette an der Oberkante der Führungsschiene kann die Kettensäge schnell unkontrolliert in Bedienrichtung zurückstoßen (siehe Abb. I).
- Das Verklemmen der Sägekette an der Unterkante der Führungsschiene kann die Kettensäge schnell unkontrolliert von der Bedienrichtung wegziehen (siehe Abb. J).
- Seien Sie extrem vorsichtig, wenn Sie die Kette der Kettensäge zum Weitersägen in einen schon begonnenen Schnitt einsetzen.
- Sägen Sie keine Äste oder Holzstücke, die während des Sägevorgangs ihre Position verändern könnten oder bei denen sich der Schnitt im Verlauf des Sägevorgangs schließt.
- Jede dieser Reaktionen kann dazu führen, dass Sie die Kontrolle über die Säge verlieren und sich möglicherweise schwer verletzen. Verlassen Sie sich nicht ausschließlich auf die in der Kettensäge eingebauten Sicherheitseinrichtungen. Ergreifen Sie als Benutzer einer Kettensäge verschiedene Maßnahmen, um unfall- und verletzungsfrei zu arbeiten.

Ein Rückschlag ist die Folge eines falschen oder fehlerhaften Gebrauchs. Er kann durch geeignete Vorsichtsmaßnahmen, wie nachfolgend beschrieben, verhindert werden:

- Halten Sie die Säge mit beiden Händen fest, wobei Daumen und Finger die Griffe der Kettensäge umschließen. Bringen Sie Ihren Körper und die Arme in eine Stellung, in der Sie den Rückschlagkräften standhalten können. Wenn geeignete Maßnahmen getroffen werden, kann die Bedienperson die Rückschlagkräfte beherrschen. Niemals die Kettensäge loslassen (siehe Abb. D).
- Vermeiden Sie eine abnormale Körperhaltung und sägen Sie nicht über Schulterhöhe. Dadurch wird ein unbeabsichtigtes Berühren mit der Schienenspitze vermieden und eine bessere Kontrolle der Kettensäge in unerwarteten Situationen ermöglicht.
- Verwenden Sie stets vom Hersteller vorgeschriebene Ersatzschienen und Sägeketten. Falsche Ersatzschienen und Sägeketten können zum Reißen der Sägekette und/oder zu Rückschlag führen.
- Halten Sie sich an die Anweisungen des Herstellers für das Schärfen und die Wartung der Sägekette. Zu niedrige Tiefenbegrenzer erhöhen die Neigung zu Rückschlag.
- Sägen Sie nicht mit der Schwertschneidspitze. Es besteht Rückschlagsgefahr.

- Vergewissern Sie sich, dass sich keine Nägel oder Metallstücke im Schneidebereich befinden. Achten Sie besonders auf Nägel oder Eisenstücke in der Umgebung des Schneidebereichs. Seien Sie auch vorsichtig beim Sägen von Harthölzern, bei denen sich die Kette verhaken kann. Dadurch kann es zum Rückschlag kommen.
- Beginnen Sie den Schnitt mit voller Kraft und halten Sie die Kettensäge während des Sägens immer auf Höchstgeschwindigkeit.
- Sorgen Sie dafür, dass keine Gegenstände am Boden liegen, über die Sie stolpern können.

6.10 Restrisiken

GEFÄHR

VERLETZUNGSGEFÄHR!

Kontakt mit der Sägekette kann zu tödlichen Schnittverletzungen führen.

Niemals mit den Händen in die laufende Sägekette greifen.

RÜCKSCHLAGGEFÄHR!

Rückschlag kann zu tödlichen Schnittverletzungen führen.

VERBRENNUNGSGEFÄHR!

Kette und Führungsschiene erhitzen sich im Betrieb.

7. Technische Daten

Gewicht unbetankt, ohne Schneidgarnitur ca.5,1 kg
 Gewicht unbetankt, mit Schneidgarnitur ca.7,0 kg
 Kraftstofftank..... ca. 550 cm³ (0,55 l)
 Tank für Kettenschmieröl ca. 260 cm³ (0,26 l)

Verwendbare Schnittlänge*43 cm
 Führungsschiene..... 45 cm (18")

Max. Kettengeschwindigkeit22m/s
 Kettenteilung8,255 mm (0,325")
 Treibglieddicke 1,5 mm (0.058")
 Typ der SägeketteKangxin 325.058-72
 Typ der Führungsschiene.....
Kangxin BE18-72-5810P
 Kettenrad
 Zähnezahl/Teilung..... 7 Zähne/8,255 mm (0,325")
 Motor Hubraum 46 cm³
 Max. Motorleistung nach ISO 7293 1,8 kW
 Leerlaufdrehzahl n₀3100 ± 300 min⁻¹
 Drehzahl n_{max} 11000 min⁻¹
 Zündkerze L8RTF/L8RTC

* Die tatsächliche Schnittlänge kann geringer als die angegebene Schnittlänge sein.

Geräusch

Schalldruckpegel $L_{p(A)}$ nach ISO 22868	92,6 dB
Unsicherheit $K_{p(A)}$	3 dB
Schalleistungspegel $L_{W(A)}$	
nach ISO 22868	114,0 dB
Unsicherheit $K_{W(A)}$	3 dB

Angaben zur Geräuschemission gemäß Produktsicherheitsgesetz (ProdSG) bzw. EG-Maschinenrichtlinie: Der Schalldruckpegel am Arbeitsplatz kann 80 dB überschreiten.

In dem Fall sind Schallschutzmaßnahmen für den Bediener erforderlich (z.B. Tragen eines geeigneten und dafür vorgesehenen Gehörschutzes sowie eine Einhaltung von regelmäßigen Pausen).

Vibration

Vibrationswert am hinteren Handgriff nach ISO 22867	9,95 m/s ²
Vibrationswert am vorderen Handgriff nach ISO 22867	8,80 m/s ²
Unsicherheit K	1,5 m/s ²

⚠️ WARNUNG

Vermeiden Sie die Schwingungsrisiken, z. B. das Risiko einer Weißfingererkrankung (Durchblutungsstörungen), durch häufige Arbeitspausen, in denen Sie z. B. Ihre Handflächen aneinanderreiben.

⚠️ WARNUNG

Der tatsächliche vorhandene Vibrationsemissionswert während der Benutzung der Maschine kann von dem in der Betriebsanleitung bzw. vom Hersteller angegebenen abweichen. Dies kann von folgenden Einflussfaktoren verursacht werden, die vor jedem bzw. Während des Gebrauches beachtet werden sollen:

- Wird die Maschine richtig verwendet.
- Ist die Art des Schneidens vom Material bzw. wie es verarbeitet wird richtig.
- Ist der Gebrauchszustand von der Maschine in Ordnung.
- Schärfezustand vom Schneidwerkzeug bzw. richtiges Schneidwerkzeug.
- Sind die Haltegriffe ggf. optionale Vibrationsgriffe montiert und sind diese fest am Maschinenkörper.

8. Vor Inbetriebnahme

- Öffnen Sie die Verpackung und nehmen Sie das Gerät vorsichtig heraus.
- Entfernen Sie das Verpackungsmaterial sowie Verpackungs- und Transportsicherungen (falls vorhanden).

- Überprüfen Sie, ob der Lieferumfang vollständig ist.
- Kontrollieren Sie das Gerät und die Zubehörteile auf Transportschäden.
- Bewahren Sie die Verpackung nach Möglichkeit bis zum Ablauf der Garantiezeit auf.

ACHTUNG

Gerät und Verpackungsmaterialien sind kein Kinderspielzeug! Kinder dürfen nicht mit Kunststoffbeuteln, Folien und Kleinteilen spielen! Es besteht Verschluckungs- und Erstickungsgefahr!

- Entfernen Sie die Kurzanleitung am Startseilzug (4).

8.1 Montage der Führungsschiene und Sägekette spannen

⚠️ ACHTUNG

Führen Sie Montage immer bei ausgeschaltetem Motor durch.

⚠️ WARNUNG

Verletzungsgefahr!

Tragen Sie immer Schutzhandschuhe, wenn Sie die Sägekette (17) berühren. Verletzungsgefahr durch die scharfen Schneidezähne!

Hinweis

Eine neue Sägekette (17) längt sich und muss öfter nachgespannt werden. Überprüfen Sie regelmäßig nach jedem Schnitt die Kettenspannung und stellen Sie diese nach.

Je nach Verschleiß kann die Führungsschiene (16) gewendet werden.

- Stellen Sie die Kettensäge auf eine ebene, stabile Unterlage.
- Ziehen Sie den vorderen Handschutz (1) bis zum Anschlag nach hinten, um die Kettenbremse zu lösen (siehe Abb. B).
- Entfernen Sie die beiden Befestigungsmuttern (20) mit dem Zündkerzenschlüssel (31).
- Nehmen Sie die Kettenradabdeckung (22) ab.
- Schieben Sie das Langloch der Führungsschiene (16) über die beiden herausstehenden Bolzen.
- Legen Sie die Sägekette (17) über die Zahnung des Kettenrades (26). Führen Sie die Sägekette (17) passgenau in der auf der Führungsschiene (16) angegebenen Richtung ein. In der Spitze der Führungsschiene (16) befindet sich ein Führungsrad, in dessen Zahnung die Sägekette (17) eingelegt werden muss.
- Ziehen Sie etwas an der Führungsschiene (16), um die Sägekette (17) leicht vorzuspannen.

- Setzen Sie die Kettenradabdeckung (22) wieder auf. Achten Sie darauf, dass der innenliegende Kettenspannstift (23) in die passende Bohrung (25) der Führungsschiene (16) passt (siehe Abb. S). Verstellen Sie ggf. die Kettenspannschraube (21) mit dem Zündkerzenschlüssel / Schlitzschraubendreher (31) (siehe Abb. T).
- Schrauben Sie die beiden Befestigungsmuttern (20) mit der Hand auf. Achten Sie aber darauf, dass Sie diese noch nicht fest anziehen.
- Drehen Sie mit dem Zündkerzenschlüssel / Schlitzschraubendreher (31) die Kettenspannschraube (21) im Uhrzeigersinn, bis der untere Teil der Sägekette (17) in die Führungsschiene (16) gleitet. Die Sägekette (17) muss an der Schienenunterseite anliegen. Bei gelöster Kettenbremse muss sich die Sägekette (17) von Hand über die Führungsschiene (16) ziehen lassen (siehe Abb. U).

Hinweis

Eine neue Sägekette (17) längt sich und muss öfter nachgespannt werden.

- Ziehen Sie die beiden Befestigungsmuttern (20) mit dem Zündkerzenschlüssel / Schlitzschraubendreher (31) fest an.

8.2 Kraftstoff mischen

Der Motor muss mit einem Kraftstoffgemisch aus Benzin und Motoröl betrieben werden.

⚠ WARNUNG

Direkten Hautkontakt mit Kraftstoff und Einatmen von Kraftstoffdämpfen vermeiden.

Benutzen Sie nur ein Gemisch aus bleifreiem Benzin (min. ROZ 95) und speziellem 2-Takt-Motoröl (JASO FD/ISO - L - EGD). Mischen Sie das Kraftstoffgemisch nach der Kraftstoff-Mischtabelle an.

Geben Sie jeweils die richtige Menge Benzin und 2-Takt-Öl in den beiliegenden Mischbehälter (30) (siehe „Kraftstoff-Mischtabelle“). Schütteln Sie anschließend den Mischbehälter (30) gut durch.

8.2.1 Kraftstoff-Mischtabelle

Mischverfahren: 40 Teile Benzin auf 1 Teil Öl
Benzin **2-Takt-Öl**
0,5 Liter..... **12,5 ml**

8.3 Kraftstoff einfüllen Abb. R

⚠ WARNUNG

Füllen Sie den Kraftstoff nur bei ausgeschaltetem und abgekühltem Motor ein. Es besteht Brandgefahr!

- Reinigen Sie immer den Bereich um den Kraftstofftankverschluss (13) vor dem Einfüllen, damit kein Schmutz in den Kraftstofftank fällt. Benutzen Sie hierzu ein trockenes, fusselfreies Tuch.
- Legen Sie das Gerät auf die Seite, so dass der Kraftstofftankverschluss (13) nach oben zeigt.
- Drehen Sie den Kraftstofftankverschluss (13) gegen den Uhrzeigersinn und öffnen Sie ihn. Der Kraftstofftankverschluss (13) ist mit einer Verliersicherung im Kraftstofftank verbunden und kann so nicht herunterfallen.
- Füllen Sie das Kraftstoffgemisch in den Kraftstofftank. Verschütten Sie beim Auftanken keinen Kraftstoff und füllen Sie den Kraftstofftank nicht randvoll.
- Wischen Sie verschütteten Kraftstoff sofort auf.
- Drehen Sie den Kraftstofftankverschluss (13) im Uhrzeigersinn, um ihn zu verschließen.

HINWEIS

Kontrollieren Sie nach jedem Kraftstoffeinfüllen auch das Kettenöl.

8.4 Kettenöl einfüllen Abb. Q

⚠ WARNUNG

Füllen Sie das Sägekettenöl nur bei ausgeschaltetem und abgekühltem Motor ein. Es besteht Brandgefahr! Niemals ohne Kettenschmierung arbeiten! Bei trocken laufender Sägekette wird die Schneidgarnitur in kurzer Zeit irreparabel zerstört.

Vor der Arbeit immer Kettenschmierung überprüfen.

HINWEIS

Verwenden Sie nur Sägekettenöl. Vorzugsweise biologisch abbaubar. Verwenden Sie kein Altöl, Motoröl usw.

Kontrollieren Sie während der Arbeit, ob die Kettenschmierung funktioniert.

- Reinigen Sie immer den Bereich um den Kettenöltankverschluss (14) vor dem Einfüllen, damit kein Schmutz in den Kettenöltank fällt. Benutzen Sie hierzu ein trockenes, fusselfreies Tuch.
- Legen Sie das Gerät auf die Seite, so dass der Kettenöltankverschluss (14) nach oben zeigt.
- Drehen Sie den Kettenöltankverschluss (14) gegen den Uhrzeigersinn und öffnen Sie ihn. Der Kettenöltankverschluss (14) ist mit einer Verliersicherung im Kettenöltank verbunden und kann so nicht herunterfallen.
- Füllen Sie das mitgelieferte Bio-Kettenöl in den Kettenöltank. Verschütten Sie beim Auftanken kein Kettenöl und füllen Sie den Kettenöltank nicht randvoll.
- Wischen Sie verschüttetes Kettenöl sofort auf.
- Drehen Sie den Kettenöltankverschluss (14) im Uhrzeigersinn, um ihn zu verschließen.

8.5 Sägekette spannen und prüfen Abb. T,U

⚠️ WARNUNG

Schutzhandschuhe anziehen! Verletzungsgefahr durch die scharfen Schneidezähne!
Überprüfen Sie die Kettenspannung regelmäßig vor jeder Inbetriebnahme.

- Vor dem Spannen müssen Sie die beiden Befestigungsmuttern (20) mit dem Zündkerzenschlüssel (31) etwas lösen.
- Drehen Sie die Kettenspannschraube (21) mit dem Schlitzschraubendreher (31) im Uhrzeigersinn, um die Spannung zu erhöhen.
- Ziehen Sie die beiden Befestigungsmuttern (20) mit dem Zündkerzenschlüssel (31) fest an.
- Die Sägekette (17) muss an der Schwertunterseite anliegen. Prüfen Sie, ob sich die Sägekette (17) (bei gelöster Kettenbremse, vorderen Handschutz (1) nach hinten ziehen) von Hand über die Führungsschiene (16) ziehen lässt.

HINWEIS

Eine neue Sägekette (17) längt sich und muss öfter nachgespannt werden.

9. Inbetriebnahme

⚠️ VORSICHT

Beachten Sie bitte die gesetzlichen Bestimmungen zur Lärmschutzverordnung.

⚠️ Achtung!

Vor der Inbetriebnahme das Produkt unbedingt komplett montieren!

Arbeitshinweise

Machen Sie sich vor dem Einsatz mit dem Umgang der Kettensäge vertraut.

Es wird vorgeschrieben, vor jedem Gebrauch oder nach einem herunterfallen der Kettensäge diese sorgfältig auf evtl. Beschädigungen zu überprüfen. Sollte eine Beschädigungen festgestellt werden, sind diese umgehend von ihnen oder einer autorisierten Servicestelle zu beseitigen. Überprüfen Sie vor jeder Inbetriebnahme der Kettensäge folgende Punkte:

- Korrekter Sitz der Führungsschiene
- Einbau-/ Laufrichtung, sowie einwandfreie (scharfe) Sägekette
- Spannung der Sägekette (bei einer neuen Kette mehrmals prüfen und nachjustieren)
- Funktion der Kettenschmierung
- Funktion der Kettenbremse
- Funktion der Kupplung (keine Kettenbewegung im Leerlauf)

- Dichtheit des Treibstoffsystems
- einwandfreien Zustand und Vollständigkeit der Schutzvorrichtungen und der Schnittrichtung
- festen Sitz sämtlicher Verschraubungen
- Leichtgängigkeit aller beweglichen Teile

HINWEIS

Die Kettensäge besitzt keine Startgassperre.

9.1 Starten des Motors Abb. C

⚠️ ACHTUNG

Ziehen Sie den Startseilzug (4) stets gerade heraus. Halten Sie den Griff des Startseilzugs (4) fest, wenn sich der Startseilzug (4) wieder einzieht. Lassen Sie den Startseilzug (4) nie zurückschnellen.

9.1.1 Starten bei kaltem Motor

⚠️ WARNUNG

Schalten Sie die Kettenbremse vor jeder Inbetriebnahme ein (Handschutz (1) nach vorne drücken).

⚠️ ACHTUNG

Lassen Sie niemals den Startseilzug (4) zurückschleudern. Dies kann zu Beschädigungen führen.

- Entfernen Sie die Abdeckung (27) von der Führungsschiene (16).
- Stellen Sie die Kettensäge auf einen stabilen und ebenen Untergrund. Die Sägekette (17) darf dabei den Boden nicht berühren.
- Drücken Sie den vorderen Handschutz (1) nach vorne, bis dieser einrastet. Die Sägekette (17) wird durch die Kettenbremse blockiert.
- Drücken Sie 6x die Kraftstoffpumpe „Primer“ (7).
- Schalten Sie den Ein- / Ausschalter (6) auf „ON“.
- Ziehen Sie den Kaltstarthebel (Choke) (8) heraus .
- Stellen Sie Ihre Schuhspitze in den hinteren Handschutz (12) (siehe Abb. C).
- Halten Sie die Kettensäge am vorderen Handgriff (2) fest und ziehen Sie den Startseilzug (4) langsam bis zum ersten Widerstand heraus.
- Ziehen Sie nun den Startseilzug (4) rasch an, bis der Motor startet. Sollte der Motor nicht starten, wiederholen Sie den Vorgang. So lange der Kaltstarthebel (Choke) (8) herausgezogen ist , läuft der Motor nur kurz an und geht wieder aus.
- Sobald der Motor ausgegangen ist, betätigen Sie die Gashebelsperre (9) und den Gashebel (10) zusammen. Der Kaltstarthebel (Choke) (8) springt automatisch in die Betriebsstellung „Warmstart“.
- Ziehen Sie nun erneut den Startseilzug (4) rasch an, bis der Motor startet.

Springt der Motor auch nach mehreren Versuchen nicht an, lesen Sie das Kapitel „Störungsabhilfe“.

HINWEIS

Bei hohen Außentemperaturen kann es vorkommen, dass auch bei kaltem Motor ohne Choke gestartet werden muss!

- Lösen Sie die Kettenbremse, indem Sie den vorderen Handschutz (1) nach hinten ziehen (siehe Abb. D). **VORSICHT!** Die Kettenbremse ist jetzt gelöst. Wird der Gashebel (10) zusammen mit der Gashebelsperre (9) betätigt läuft die Sägekette (17) an.

9.1.2 Starten bei warmem Motor (Das Gerät stand für weniger als 15–20 Minuten still.)

⚠️ WARNUNG

Schalten Sie die Kettenbremse vor jeder Inbetriebnahme ein (Handschutz (1) nach vorne drücken).

- Drücken Sie den vorderen Handschutz (1) nach vorne, bis dieser einrastet. Die Sägekette (17) wird durch die Kettenbremse blockiert.
- Schalten Sie den Ein- / Ausschalter (6) auf „ON“.
- Der Kaltstarthebel (Choke) (8) muss zum Starten des warmen Motors nicht gezogen werden.
- Stellen Sie Ihre Schuhspitze in den hinteren Handschutz (12) (siehe Abb. C).
- Halten Sie die Kettensäge am vorderen Handgriff (2) fest und ziehen Sie den Startseilzug (4) langsam bis zum ersten Widerstand heraus.
- Ziehen Sie nun den Startseilzug (4) rasch an. Das Gerät sollte nach 1–2 Zügen starten. Falls das Gerät nach 6 Zügen immer noch nicht startet, wiederholen Sie den Vorgang unter „Starten bei kaltem Motor“.

9.2 Motor abstellen

9.2.1 Not-Aus-Schrittfolge

Falls es notwendig ist, das Gerät sofort zu stoppen, stellen Sie hierzu den Ein- / Ausschalter (6) auf „OFF“.

9.2.2 Normale Schrittfolge

- Lassen Sie den Gashebel (10) los. Der Motor geht in Leerlaufgeschwindigkeit über.
- Stellen Sie dann den Ein- / Ausschalter (6) auf „OFF“.

9.3 Betrieb im Leerlauf

⚠️ ACHTUNG

Im Leerlauf muss die Sägekette (17) stillstehen. Sollte sich die Sägekette (17) drehen, ist die Leerlaufdrehzahl einzustellen!

HINWEIS

Wenn sich die Sägekette (17) im Leerlauf bewegt oder der Motor bei Gaswegnahme von alleine ausgeht, muss eine Vergasereinstellung vorgenommen werden (siehe Kapitel „Wartung der Vergasereinstellungen“).

- Heben Sie die Kettensäge auf.
- Halten Sie mit der linken Hand den vorderen Handgriff (2) fest.
- Halten Sie mit der rechten Hand den hinteren Handgriff (11) fest. Dabei liegt der Handballen auf der Gashebelsperre (9) und der Zeigefinger betätigt den Gashebel (10) (siehe Abb. D).
- Nach einmaliger Betätigung des Gashebels (10) läuft der Motor im Standgas.
- Lassen Sie den Motor kurz warmlaufen.

9.4 Kettenschmierung prüfen und einstellen

⚠️ ACHTUNG

- Niemals ohne Kettenschmierung arbeiten! Bei trocken laufender Sägekette wird die Schneidgarnitur in kurzer Zeit irreparabel zerstört.
- Vor der Arbeit immer Kettenschmierung überprüfen.

Hinweis

Verwenden Sie nur Sägekettenöl, vorzugsweise biologisch abbaubar. Verwenden Sie kein Altöl, Motoröl usw.

Kontrollieren Sie während der Arbeit, ob die Kettenschmierung funktioniert.

Halten Sie die Kettensäge im laufenden Betrieb, bei mittlerer Drehzahl über einen abgesägten Baumstumpf oder einer passenden Unterlage. Ist die Schmierung ausreichend, bildet sich ein leichter Ölfilm auf dem Baumstumpf oder der Unterlage (siehe Abb. E).

- Falls notwendig kann die Kettenschmierung durch die Ölregulierungsschraube (19) erhöht oder verringert werden.
- Nehmen Sie hierzu den mitgelieferten Schlitzschraubendreher (31) zur Hilfe:
 - Drücken Sie zuerst und drehen dann die Ölregulierungsschraube (19) im Uhrzeigersinn, um die Kettenschmierung zu verringern.
 - Drücken Sie zuerst und drehen dann die Ölregulierungsschraube (19) gegen den Uhrzeigersinn, um die Kettenschmierung zu erhöhen.

9.5 Kettenbremse prüfen

⚠️ WARNUNG

Die Kettenbremse muss vor jeder Inbetriebnahme geprüft werden.

Die Kettenbremse bremst die Sägekette bei einem Rückschlag sofort ab.

- Achten Sie darauf, dass der vordere Handschutz (1) frei von Schmutz ist und sich leicht bewegen lässt.
- Starten Sie die Kettensäge wie unter 9.1 beschrieben, und beschleunigen Sie die Sägekette auf volle Geschwindigkeit (Vollgas).
- Betätigen Sie bei laufender Sägekette den vorderen Handschutz (1). Die Kettenbremse muss die Sägekette bei max. Geschwindigkeit abbremsen und blockieren.

⚠ WARNUNG

Eine erhöhte Motordrehzahl über eine zu lange Zeit, bei blockierter Kettenbremse schadet dem Motor und dem Kettenantrieb.

Sollte sich die Sägekette (17) dennoch bewegen, kontaktieren Sie den Kunden-Service.

10. Grundsätzliche Arbeitshinweise zu Fällarbeiten

⚠ WARNUNG

Verletzungsgefahr!

Säge- und Fällarbeiten sowie sämtliche damit verbundene Arbeiten dürfen nur von besonders ausgebildeten und geschulten Personen durchgeführt werden.

Hinweis

Beachten Sie die länderspezifischen Vorschriften für Fällarbeiten und informieren Sie sich bei der zuständigen Behörde.

- Achten Sie darauf, dass durch die herabfallenden Äste und Bäume niemand zu Schaden kommen kann.
- Im Arbeitsbereich dürfen sich nur die für die Fällarbeiten benötigten Personen aufhalten.
- Halten Sie den Arbeitsbereich am Stamm frei und aufgeräumt, sodass ein sicherer Stand für die Bedienpersonen gewährleistet ist.
- Halten Sie Fluchtwege frei und aufgeräumt, um den Arbeitsbereich schnell verlassen zu können.
- Führen Sie Fällarbeiten nicht bei stärkeren Windverhältnissen, schlechtem Wetter oder schlechten Sichtverhältnissen durch.
- Halten Sie Entfernungen zum nächsten Arbeitsplatz von mindestens 2 1/2 Baumlängen ein.

10.1 Verwendung und Behandlung

- Starten Sie das Gerät nie, bevor Führungsschiene (16), Sägekette (17) und Kettenradabdeckung (22) korrekt montiert sind.

- Schneiden Sie kein am Boden liegendes Holz bzw. versuchen Sie nicht aus dem Boden ragende Wurzeln zu sägen. Vermeiden Sie auf jeden Fall, dass die Sägekette (17) in das Erdreich eintaucht, da die Sägekette (17) andernfalls sofort abstumpft.
- Sollten Sie aus Versehen einen festen Gegenstand mit dem Gerät berühren, schalten Sie den Motor sofort aus und untersuchen Sie das Gerät auf eventuelle Schäden.
- Warten Sie das Gerät sorgfältig. Kontrollieren Sie, ob bewegliche Teile einwandfrei funktionieren und nicht klemmen, ob Teile gebrochen oder so beschädigt sind, dass die Funktion des Gerätes beeinträchtigt ist. Lassen Sie beschädigte Teile vor dem Einsatz des Gerätes reparieren. Viele Unfälle haben ihre Ursache in schlecht gewarteten Geräten.
- Halten Sie Schneidwerkzeuge scharf und sauber. Sorgfältig gepflegte Schneidwerkzeuge mit scharfen Schneidkanten verklemmen sich weniger und sind leichter zu führen.
- Sollte es zu einer Blockade zwischen dem Schnittgut und der Sägekette kommen dann schalten Sie diese umgehend aus. Warten Sie, bis die Sägekette zum Stillstand gekommen ist. Entfernen Sie den Zündkerzenstecker und ziehen sie schnittfeste Handschuhe an, um die Blockade zu entfernen. Falls die Führungsschiene (Schwert) entfernt werden muss, folgen Sie den Anweisungen wie im Kapitel Montage beschrieben. Nach Beseitigung der Blockade und erneuter Montage muss ein Probelauf durchgeführt werden. Wenn hierbei Vibrationen oder mechanische Geräusche festgestellt werden, stellen Sie die Arbeit ein und wenden sich an einer autorisierten Servicestelle. Sollte diese Gefährdung öfters vorkommen, empfehlen wir eine Schulung.
- Lassen Sie das Gerät von dafür qualifiziertem Personal warten. Verwenden Sie nur vom Hersteller empfohlene Original-Ersatzteile.

10.2 Fallkerb erstellen

Hinweis

Der Fallkerb bestimmt die Fallrichtung des zu fällenden Baumes.

Legen Sie den Fallkerb im rechten Winkel zur Fallrichtung an.

Sägen Sie möglichst bodennah.

Stützen Sie die Kettensäge mit dem Krallenanschlag (15) ab.

10.2.1 Fallkerb anlegen (Abb. F)

- Fangen Sie zuerst mit dem Schnitt des Fallkerbes A an. Die Tiefe des Fallkerbes sollte ca. 1/4 des Baumdurchmessers betragen und einen Winkel von 45°- 60° aufweisen.

10.2.2 Fällrichtung prüfen (Abb. G)

Kettensäge mit der Führungsschiene (16) in die Fallkerbsohle legen.

Sofern erforderlich Fallkerb entsprechend nachschneiden.

10.3 Fällschnitt ausführen (Abb. F)

- Setzen Sie den Fällschnitt B ca. 2-3 cm höher als den waagerechten Schnitt des Fallkerbes A an. Achten Sie darauf, dass der Fällschnitt B exakt waagrecht ausgeführt wird.
- Lassen Sie ca. 1/10 des Baumdurchmessers, die Bruchleiste C vor dem Fällschnitt B stehen. Bruchleiste C führt den Baum wie ein Scharnier zu Boden und sichert ihn gegen vorzeitiges Umfallen.

⚠️ WARNUNG

Unfallgefahr!

Sägen Sie die Bruchleiste C auf keinen Fall während des Fällschnitts B an, da der Baum sonst in eine unvorhersehbare Fallrichtung fallen kann!

Seien Sie darauf vorbereitet, dass der Baum beim Fallen auf dem Schnitt unkontrolliert „rutschen“ kann. Seien Sie darauf vorbereitet, dass der Baum beim Aufprall auf dem Boden unkontrolliert in eine Richtung „springen“ kann.

- Um zu verhindern, dass die Kettensäge im Fällschnitt B verklemmt, treiben Sie rechtzeitig Keile aus Aluminium oder Kunststoff in den Fällschnitt B. Verwenden Sie keine Eisenkeile.

⚠️ ACHTUNG

Sachschaden!

Achten Sie darauf, dass der Keil nicht mit der Sägekette (17) in Berührung kommt. Sie kann dadurch stark beschädigt werden.

10.4 Entastungsarbeiten

- Beachten Sie grundsätzlich die Gefahr von zurückschlagenden Ästen.
- Stehen Sie nicht auf dem Stamm beim Entasten.
- Sägen Sie nicht mit der Schienenspitze.
- Sägen Sie nie mehrere Äste auf einmal.
- Stützen Sie die Kettensäge beim Entasten möglichst mit dem Krallenanschlag (15) ab.
- Achten Sie darauf, dass am Ende des Schnittes die Kettensäge durch ihr Eigengewicht durchschwenken kann. Sie wird nicht mehr im Schnitt gestützt, halten Sie entsprechend dagegen.
- Nehmen Sie einen festen, stabilen und sicheren Stand beim Entasten ein.

10.4.1 Entastungsarbeiten in Teilstücken

Kürzen Sie lange bzw. dicke Äste, bevor Sie den finalen Trennschnitt vornehmen (siehe Abb. N). Die Sägekette (17) kann ansonsten leicht verklemmen.

11. Unter Spannung stehendes Holz bearbeiten

Die richtige Reihenfolge beim Bearbeiten von unter Spannung stehendem Holz muss unbedingt eingehalten werden. Ansonsten kann sich die Sägekette (17) verklemmen oder es kann zu einem Rückschlag kommen.

Holz unter Spannung muss immer zuerst auf der Druckseite eingeschnitten werden. Erst dann kann der Trennschnitt auf der Zugseite erfolgen.

So wird das Einklemmen der Sägekette (17) vermieden.

⚠️ ACHTUNG

Sachschaden!

Liegendes Holz darf an der Unterseite der Schnittstelle nicht den Boden berühren, da ansonsten die Sägekette (17) beschädigt werden kann.

Sicheres Arbeiten

- Halten Sie das Gerät in einem guten Gebrauchszustand, um Verletzungen vorzubeugen.
- Prüfen Sie nach Fallenlassen das Gerät auf signifikante Schäden oder Defekte.
- Benutzen Sie das Gerät nicht auf einer Leiter stehend oder auf einem unsicheren Standplatz.
- Lassen Sie sich nicht zu einem unüberlegten Schnitt verleiten. Das könnte Sie selbst und andere gefährden.
- Wechseln Sie regelmäßig Ihre Arbeitsposition. Eine längere Benutzung des Gerätes kann zu vibrationsbedingten Durchblutungsstörungen der Hände führen. Sie können die Benutzungsdauer jedoch durch geeignete Handschuhe oder regelmäßige Pausen verlängern. Achten Sie darauf, dass die persönliche Veranlagung zu schlechter Durchblutung, niedrige Außentemperaturen oder große Greifkräfte beim Arbeiten die Benutzungsdauer verringern.

11.1 Holzstamm ist nach unten gebogen

- Sägen Sie zuerst den Entlastungsschnitt 1 (ca. 1/3 des Stammdurchmessers) auf der Druckseite (siehe Abb. K).
- Führen Sie dann den Trennschnitt 2 (ca. 2/3 des Stammdurchmessers) auf der Zugseite aus (siehe Abb. K).

11.2 Holzstamm ist nach oben gebogen

- Sägen Sie zuerst den Entlastungsschnitt 1 (ca. 1/3 des Stammdurchmessers) auf der Druckseite (siehe Abb. K).
- Führen Sie dann den Trennschnitt 2 (ca. 2/3 des Stammdurchmessers) auf der Zugseite aus (siehe Abb. K).

12. Transport

- Verwenden Sie stets die Abdeckung der Führungsschiene (27) beim Transport.
- Schalten Sie die Kettensäge vor jedem Transport ab, auch bei kürzeren Strecken. Sichern Sie die Maschine während des Transports (auch in Fahrzeugen) gegen Umkippen, um Kraftstoffverlust, Schäden oder Verletzungen zu vermeiden.
- Tragen Sie das Gerät nur am vorderen Handgriff (2). Die Führungsschiene zeigt dabei nach hinten, von Ihrem Körper abgewandt (siehe Abb. L).
- Halten Sie den heißen Schalldämpfer vom Körper weg. Es besteht Verbrennungsgefahr!

13. Reinigung und Wartung

Alle Anweisungen bezüglich Wartung und Reinigung müssen regelmäßig bzw. täglich und vor jeder Inbetriebnahme durchgeführt werden. Eine unsachgemäße Wartung kann zu schweren Sach- oder Personenschäden führen. Können diese Arbeiten vom Benutzer nicht selber ausgeführt werden, ist ein Fachhändler aufzusuchen.

⚠️ WARNUNG

Verletzungsgefahr!

Schalten Sie das Gerät vor Reinigungsarbeiten immer aus und ziehen den Zündkerzenstecker (34) ab. (siehe Kapitel 13.4 Wartung der Zündkerze).

Hinweis

Nach jedem Gebrauch sollte das Gerät gründlich gereinigt werden.

Führen Sie die Reinigungs- und Wartungsarbeiten nur soweit aus, wie in dieser Betriebsanleitung angegeben. Weiterführende Arbeiten müssen von Fachpersonal ausgeführt werden.

Wartungsarbeiten müssen regelmäßig durchgeführt werden (siehe Kapitel „Wartungsintervalle“).

13.1 Reinigung der Motoreinheit

⚠️ WARNUNG

Verbrennungsgefahr!

Heiße Schalldämpfer, Zylinder oder Kühlrippen nicht berühren.

- Halten Sie Schutzvorrichtungen, Luftschlitze und das Motorengehäuse so staub- und schmutzfrei wie möglich. Blasen Sie es mit Druckluft bei niedrigem Druck aus.
- Reinigen Sie das Gerät regelmäßig mit einem feuchten Tuch und etwas Spülmittel. Achten Sie darauf, dass kein Wasser in das Geräteinnere gelangen kann.

13.2 Reinigung des Luftfilters Abb. M, N

Verschmutzte Luftfilter verringern die Motorleistung durch zu geringe Luftzufuhr zum Vergaser.

Regelmäßige Kontrolle ist daher unerlässlich. Der Luftfilter (33) sollte regelmäßig kontrolliert werden und bei Bedarf gereinigt werden.

Bei sehr staubiger Luft ist der Luftfilter (33) häufiger zu überprüfen.

- Lösen Sie den Verschluss für die Luftfilterabdeckung (5) durch Drehen gegen den Uhrzeigersinn.
- Entfernen Sie die Luftfilterabdeckung (3).
- Entnehmen Sie den Luftfilter (33).
- Reinigen Sie den Luftfilter (33) durch Ausklopfen oder Ausblasen (mit Druckluft).

Der Zusammenbau erfolgt in umgekehrter Reihenfolge.

⚠️ ACHTUNG

Luftfilter (33) nie mit Benzin oder brennbaren Lösungsmitteln reinigen.

13.3 Reinigung des Kettenantriebes

⚠️ WARNUNG

Verletzungsgefahr!

Tragen Sie immer Schutzhandschuhe, wenn Sie die Sägekette (17) berühren. Verletzungsgefahr durch die scharfen Schneidezähne!

Hinweis

Reinigen Sie den Kettenantrieb nach jedem Gebrauch.

- Stellen Sie die Kettensäge auf eine ebene, stabile Unterlage.
- Ziehen Sie den vorderen Handschutz (1) bis zum Anschlag nach hinten, um die Kettenbremse zu lösen (siehe Abb. D).
- Drehen Sie die Kettenspannschraube (21) mit dem Schlitzschraubendreher (31) gegen den Uhrzeigersinn, um die Spannung zu reduzieren.
- Entfernen Sie die beiden Befestigungsmuttern (20) mit dem Zündkerzenschlüssel (31).
- Nehmen Sie die Kettenradabdeckung (22) ab.
- Nehmen Sie die Sägekette (17) vorsichtig von der Führungsschiene (16) und dem Kettenrad (26) ab.
- Entfernen Sie die Führungsschiene (16). Reinigen Sie diese mit einem Pinsel.
- Reinigen Sie nun gründlich den kompletten Kettenantriebsbereich und die Kettenradabdeckung (22) mit einem Pinsel oder durch Ausblasen (mit Druckluft).

Der Zusammenbau erfolgt in umgekehrter Reihenfolge.

13.4 Wartung der Zündkerze Abb. M, N, O

- Demontieren Sie den Luftfilter (33) wie unter 13.2 „Reinigung des Luftfilters“ beschrieben.

- Ziehen Sie den Zündkerzenstecker (34) ab, in dem Sie ihn nach links und rechts drehen und gleichzeitig an ihm ziehen. Halten und ziehen Sie den Zündkerzenstecker (34) ausschließlich am Stecker. Ziehen Sie niemals am Kabel!
- Lösen Sie die Zündkerze mit dem beiliegenden Zündkerzenschlüssel (31).
- Der Zusammenbau erfolgt in umgekehrter Reihenfolge.

Elektrodenabstand = 0,6 mm (Abstand zwischen den Elektroden, zwischen welchen der Zündfunke erzeugt wird). Überprüfen Sie die Zündkerze erstmals nach 10 Betriebsstunden auf Verschmutzung und reinigen Sie diese gegebenenfalls mit einer Kupferdrahtbürste.

Danach die Zündkerze alle 50 Betriebsstunden warten.

13.5Wartung der Kettenschmierung

- Siehe Kapitel „Kettenschmierung prüfen und einstellen“.

13.6Wartung der Vergasereinstellungen

- Wenn sich die Sägekette (17) im Leerlauf bewegt oder der Motor bei Gaswegnahme von alleine ausgeht, muss eine Vergasereinstellung vorgenommen werden.

Hinweis

Lassen Sie die Vergasereinstellungen (z. B. die Leerlaufdrehzahl) nur von qualifiziertem Fachpersonal durchführen, um Motorschäden zu vermeiden.

13.7Wartung der Führungsschiene

- Entfernen Sie eventuell entstandene Grate an der Schienenkante mit Hilfe einer Metallfeile.
- Reinigen Sie die Nut der Führungsschiene (16) mit Hilfe eines Pinsels oder mit Druckluft. Wechseln Sie die Führungsschiene (16) aus, sobald die Nut verschlissen ist.
- Drehen Sie die Führungsschiene (16) nach jedem Einsatz, um eine gleichmäßige Abnutzung zu gewährleisten.
- Überprüfen Sie das Zahnrad an der Spitze der Führungsschiene (16) auf Leichtgängigkeit. Schmieren Sie es ggf. mit einem Lageröl.

13.8Sägekette schärfen und pflegen

⚠ WARNUNG

Verletzungsgefahr!

Die Zähne der Sägekette sind sehr scharf, um eine Verletzungsgefahr zu vermeiden, sollten bei der Handhabung immer dicke Handschuhe getragen werden!

Halten Sie die Kettensäge in einem guten Betriebszustand, ein effektives Arbeiten mit der Kettensäge ist nur möglich, wenn die Sägekette scharf, gut geschmiert und richtig gespannt ist. Dadurch verringert sich auch die Gefahr eines Rückschlages.

Die richtig geschärfte Sägekette (17)

Eine richtig geschärfte Sägekette (17) geht mühelos durch das Holz und benötigt dabei sehr wenig Druck. Arbeiten Sie nicht mit einer stumpfen oder beschädigten Sägekette (17). Es erhöht die körperliche Anstrengung, vergrößert die Erschütterungen und führt zu unbefriedigenden Ergebnissen sowie höherer Abnutzung.

- Reinigen Sie die Sägekette (17) regelmäßig.
- Überprüfen Sie die Sägekette (17) auf Brüche in den Gliedern und auf beschädigte Nieten.
- Das Schärfen einer Sägekette (17) sollte nur von erfahrenen Benutzern durchgeführt werden!
- Beachten Sie die unten angegebenen Winkel und Maße. Wenn die Sägekette (17) nicht richtig geschärft oder das Tiefenmaß zu klein ist, besteht ein höheres Risiko von Rückschlageffekten und daraus resultierenden Verletzungen! Die Sägekette (17) kann nicht auf dem Schwert (16) festgesetzt werden. Es ist daher am besten, die Sägekette (17) von Schwert (16) zu nehmen und dann zu schärfen.
- Wählen Sie ein für die Kettenteilung geeignetes Schärfwerkzeug aus.

Die Kettenteilung (z. B. 3/8“) ist im Tiefenmaß jedes Messers markiert.

Benutzen Sie nur spezielle Feilen für Sägeketten!

Andere Feilen haben die falsche Form und den falschen Schliff. Wählen Sie den Durchmesser der Feile gemäß Ihrer Kettenteilung. Beachten Sie unbedingt auch die folgenden Winkel beim Schärfen der Schneidglieder.

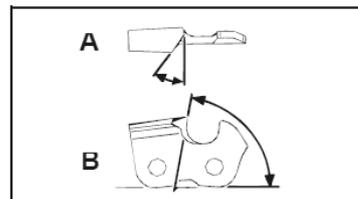

A = Feilwinkel

B = Winkel der Seitenplatte

Der Winkel muss außerdem für alle Schneidglieder beibehalten werden.

Bei ungleichmäßigen Winkeln wird die Sägekette (17) unregelmäßig laufen, sich schnell abnutzen und vorzeitig kaputtgehen.

Da diese Anforderungen nur mit ausreichender und regelmäßiger Übung erfüllt werden können:

- Benutzen Sie einen Feilenhalter.

- Ein Feilenhalter muss beim Schärfen der Sägekette (17) per Hand eingesetzt werden. Die richtigen Feilwinkel sind darauf markiert.
1. Halten Sie die Feile waagrecht (im richtigen Winkel zum Schwert (16) und feilen Sie gemäß der Winkelmarkierung auf dem Feilenhalter. Stützen Sie den Feilenhalter auf dem Zahndach und dem Tiefenbegrenzer ab.
 2. Feilen Sie das Schneidglied stets von innen nach außen.

3. Die Feile schärft nur in der Vorwärtsbewegung. Heben Sie sie bei der Rückwärtsbewegung ab.
 4. Berühren Sie die Treib- und Verbindungsglieder nicht mit der Feile.
 5. Drehen Sie die Feile regelmäßig weiter, um eine einseitige Abnutzung zu vermeiden.
 6. Nehmen Sie ein Stück hartes Holz, um den Grat von den Schnittkanten zu entfernen.
- Alle Schneidglieder müssen die gleiche Länge haben, da sie sonst auch unterschiedlich hoch sind. Dadurch läuft die Sägekette (17) unregelmäßig und es erhöht die Gefahr, kaputtzugehen.

13.9Wartungsintervalle

Die hier aufgeführten Angaben beziehen sich auf normale Einsatzbedingungen. Bei erschwerten Bedingungen, wie z. B. starke Staubentwicklung und längeren täglichen Arbeitszeiten sind die angegebenen Intervalle entsprechend zu verkürzen.

Geräteteil	Aktion	Vor Arbeitsbeginn	Wöchentlich	Bei Störungen	Bei Beschädigungen	Bei Bedarf
Kettenschmierung	Prüfen	X				
Sägekette (17)	Prüfen und auf Schärfzustand achten	X				
	Kettenspannung kontrollieren	X				
	Schärfen					X
Führungsschiene (16)	Prüfen (Abnutzung, Beschädigung)	X				
	Reinigen		X	X		
	Ersetzen				X	X

13.10 Service-Informationen

Es ist zu beachten, dass bei diesem Produkt folgende Teile einem gebrauchsgemäßen oder natürlichen Verschleiß unterliegen bzw. folgende Teile als Verbrauchsmaterialien benötigt werden.

Verschleißteile*: Sägekette, Führungsschiene, Kettenrad, Kettenöl, Motoröl, Krallenanschlag, Kettenfangeinrichtung, Zündkerze, Luftfilter, Kraftstofffilter, Kettenölfilter

* nicht zwingend im Lieferumfang enthalten!

Ersatzteile und Zubehör erhalten Sie in unserem Service-Center. Scannen Sie hierzu den QR-Code auf der Titelseite.

⚠ Warnung!

Verwenden Sie nur originale Ersatz- und Zubehörteile des Herstellers. Bei Nichtbeachtung können sich die Leistung verringern, Verletzungen auftreten und Ihre Garantie erlöschen.

Wichtiger Hinweis im Fall einer Reparatur:

Bei Rücklieferung des Gerätes zur Reparatur beachten Sie bitte, dass das Gerät aus Sicherheitsgründen öl- und benzinfrei an die Servicestation gesendet werden müssen.

Ersatzteilbestellung

Bei der Ersatzteilbestellung sollten folgende Angaben gemacht werden:

- Typ des Gerätes
- Artikelnummer des Gerätes

Zugelassene Schneidgarnitur

Es dürfen nur zugelassene, wie in dieser Betriebsanleitung genannt, Ersatzteile verwendet werden. Hierzu kontaktieren sie unseren Kundendienst.

Sägekette 20“

Kangxin 325.058-72..... 7910100721

Führungsschiene 20“

Kangxin BE18-72-5812P 7910100743

14. Lagerung

- Verwenden Sie stets die Abdeckung der Führungsschiene (27) bei der Lagerung.
- Reinigen und Warten Sie das Gerät vor jeder Lagerung, siehe Kapitel „Reinigung und Wartung“.
- Lagern Sie das Gerät an einem sicheren, trockenen, frostfreien, gut belüfteten und vor Witterung geschützten Ort auf. Eine Lagerung im Freien ist nicht ratsam. Sichern Sie es auch vor unbefugtem Zugriff.
- Entleeren Sie den Öl- bzw. Kraftstofftank mit einer Absaugpumpe.

⚠ WARNUNG

Entfernen Sie das Benzin nicht in geschlossenen Räumen, in der Nähe von Feuer oder beim Rauchen. Gasdämpfe können Explosionen oder Feuer verursachen.

- Starten Sie den Motor und lassen Sie diesen solange laufen, bis das restliche Benzin verbraucht ist.

16. Störungsabhilfe

Störung	Mögliche Ursache	Abhilfe
Der Motor springt nicht an	Fehlerhaftes Vorgehen beim Starten	Folgen Sie den Anweisungen zum Starten
Der Motor springt an, hat aber nicht die volle Leistung	Verschmutzter Luftfilter (33)	Luftfilter (33) reinigen
Der Motor läuft unregelmäßig	Falscher Elektrodenabstand der Zündkerze	Zündkerze reinigen und Elektrodenabstand einstellen oder neue Zündkerze einsetzen
Verrußte oder feuchte Zündkerze	Falsche Vergasereinstellung	Vergaser einstellen lassen und ggf. Zündkerze reinigen oder durch neue ersetzen

15. Entsorgung und Wiederverwertung

Hinweise zur Verpackung



Die Verpackungsmaterialien sind recycelbar. Bitte Verpackungen umweltgerecht entsorgen.

Möglichkeiten zur Entsorgung des ausgedienten Gerätes erfahren Sie bei Ihrer Gemeinde- oder Stadtverwaltung.

Kraftstoffe und Öle

- Vor der Entsorgung des Geräts müssen der Kraftstofftank und der Motorölbehälter geleert werden!
- Kraftstoff und Motoröl gehören nicht in den Hausmüll oder Abfluss, sondern sind einer getrennten Erfassung bzw. Entsorgung zuzuführen!
- Leere Öl- und Kraftstoffbehälter müssen umweltgerecht entsorgt werden.

Garantiebedingungen

Revisionsdatum 26.11.2021

Sehr geehrte Kundin, sehr geehrter Kunde,

unsere Produkte unterliegen einer strengen Qualitätskontrolle. Sollte ein Gerät dennoch nicht einwandfrei funktionieren, bedauern wir dies sehr und bitten Sie, sich an unseren Servicedienst unter der unten angegebenen Adresse zu wenden. Gerne stehen wir Ihnen auch telefonisch über die Servicenummer zur Verfügung. Die nachfolgenden Hinweise sollen Ihnen für eine problemlose Bearbeitung und Regulierung im Schadensfall dienen.

Für die Geltendmachung von Garantieansprüchen - innerhalb Deutschland - gilt folgendes:

- 1. Diese Garantiebedingungen** regeln unsere zusätzlichen Hersteller-Garantieleistungen für Käufer (private Endverbraucher) von Neugeräten. Die gesetzlichen Gewährleistungsansprüche werden von dieser Garantie nicht berührt. Für diese ist der Händler zuständig, bei dem Sie das Produkt erworben haben.
- 2. Die Garantieleistung** erstreckt sich ausschließlich auf Mängel an einem von Ihnen erworbenen neuen Gerät, die auf einem Material- oder Herstellungsfehler beruhen und ist - nach unserer Wahl - auf die unentgeltliche Reparatur solcher Mängel oder den Austausch des Gerätes beschränkt (ggf. auch Austausch mit einem Nachfolgemodell). Ersetzte Geräte oder Teile gehen in unser Eigentum über. Bitte beachten Sie, dass unsere Geräte bestimmungsgemäß nicht für den gewerblichen, handwerklichen oder beruflichen Einsatz konstruiert wurden. Ein Garantiefall kommt daher nicht zustande, wenn das Gerät innerhalb der Garantiezeit in Gewerbe-, Handwerks- oder Industriebetrieben verwendet wurde oder einer gleichzusetzenden Beanspruchung ausgesetzt war.
- 3. Von unseren Garantieleistungen ausgenommen sind:**
 - Schäden am Gerät, die durch Nichtbeachtung der Montageanleitung, nicht fachgerechte Installation, Nichtbeachtung der Bedienungsanleitung (z.B. Anschluss an eine falsche Netzspannung oder Stromart) bzw. der Wartungs- und Sicherheitsbestimmungen oder durch Einsatz des Geräts unter ungeeigneten Umweltbedingungen sowie durch mangelnde Pflege und Wartung entstanden sind.
 - Schäden am Gerät, die durch missbräuchliche oder unsachgemäße Anwendungen (wie z.B. Überlastung des Gerätes oder Verwendung von nicht zugelassenen Werkzeugen bzw. Zubehör), Eindringen von Fremdkörpern in das Gerät (wie z.B. Sand, Steine oder Staub), Transportschäden, Gewaltanwendung oder Fremdeinwirkungen (wie z. B. Schäden durch Herunterfallen) entstanden sind.
 - Schäden am Gerät oder an Teilen des Geräts, die auf einen bestimmungsgemäßen, üblichen (betriebsbedingten) oder sonstigen natürlichen Verschleiß zurückzuführen sind sowie Schäden und/oder Abnutzung von Verschleißteilen.
 - Mängel am Gerät, die durch Verwendung von Zubehör-, Ergänzungs- oder Ersatzteilen verursacht wurden, die keine Originalteile sind oder nicht bestimmungsgemäß verwendet werden.
 - Geräte, an denen Veränderungen oder Modifikationen vorgenommen wurden.
 - Geringfügige Abweichungen von der Soll-Beschaffenheit, die für Wert und Gebrauchstauglichkeit des Geräts unerheblich sind.
 - Geräte an denen eigenmächtig Reparaturen oder Reparaturen, insbesondere durch einen nicht autorisierten Dritten, vorgenommen wurden.
 - Wenn die Kennzeichnung am Gerät bzw. die Identifikationsinformationen des Produktes (Maschinenaufkleber) fehlen oder unlesbar sind.
 - Geräte die eine starke Verschmutzung aufweisen und daher vom Servicepersonal abgelehnt werden.

Schadensersatzansprüche sowie Folgeschäden sind von dieser Garantieleistung generell ausgeschlossen.
- 4. Die Garantiezeit** beträgt regulär **24 Monate*** (12 Monate bei Batterien / Akkus) und beginnt mit dem Kaufdatum des Gerätes. Maßgeblich ist das Datum auf dem Original-Kaufbeleg. Garantieansprüche müssen jeweils nach Kenntniserlangung unverzüglich erhoben werden. Die Geltendmachung von Garantieansprüchen nach Ablauf der Garantiezeit ist ausgeschlossen. Die Reparatur oder der Austausch des Gerätes führt weder zu einer Verlängerung der Garantiezeit noch wird eine neue Garantiezeit durch diese Leistung für das Gerät oder für etwaige eingebaute Ersatzteile in Gang gesetzt. Dies gilt auch bei Einsatz eines Vor-Ort-Services. Das betroffene Gerät ist in gesäubertem Zustand zusammen mit einer Kopie des Kaufbelegs, - hierin enthalten die Angaben zum Kaufdatum und der Produktbezeichnung - der Kundendienststelle vorzulegen bzw. einzusenden. Wird ein Gerät unvollständig, ohne den kompletten Lieferumfang eingeschendet, wird das fehlende Zubehör wertmäßig in Anrechnung / Abzug gebracht, falls das Gerät ausgetauscht wird oder eine Rückerstattung erfolgt. Teilweise oder komplett zerlegte Geräte können nicht als Garantiefall akzeptiert werden. Bei nicht berechtigter Reklamation bzw. außerhalb der Garantiezeit trägt der Käufer generell die Transportkosten und das Transportrisiko. **Einen Garantiefall melden Sie bitte vorab bei der Servicestelle (s.u.) an.** In der Regel wird vereinbart, dass das defekte Gerät mit einer kurzen Beschreibung der Störung per Abhol-Service (nur in Deutschland) oder - im Reparaturfall außerhalb des Garantiezeitraums - ausreichend frankiert, unter Beachtung der entsprechenden Verpackungs- und Versandrichtlinien, an die unten angegebene Serviceadresse eingeschendet wird. **Beachten Sie bitte, dass Ihr Gerät (modellabhängig) bei Rücklieferung, aus Sicherheitsgründen - frei von allen Betriebsstoffen ist.** Das an unser Service-Center eingeschickte Produkt, muss so verpackt sein, dass Beschädigungen am Reklamationsgerät auf dem Transportweg vermieden werden. Nach erfolgter Reparatur / Austausch senden wir das Gerät frei an Sie zurück. Können Produkte nicht repariert oder ausgetauscht werden, kann nach unserem eigenen freien Ermessen ein Geldbetrag bis zur Höhe des Kaufpreises des mangelhaften Produktes erstattet werden, wobei ein Abzug aufgrund von Abnutzung und Verschleiß berücksichtigt wird. **Diese Garantieleistungen gelten nur zugunsten des privaten Erstkäufers und sind nicht abtret- oder übertragbar.**

5. Für die Geltendmachung Ihres Garantieanspruches **kontaktieren Sie bitte unser Service-Center.**

Bitte verwenden Sie vorzugsweise unser Formular auf unserer Homepage: <https://www.scheppach.com/de/service>

Bitte senden Sie uns keine Geräte ohne vorherige Kontaktaufnahme und Anmeldung bei unserem Service-Center.

Für die Inanspruchnahme dieser Garantiezusagen ist der Erstkontakt mit unserem Service-Center zwingende Voraussetzung.

6. Bearbeitungszeit - Im Regelfall erledigen wir Reklamationssendungen innerhalb 14 Tagen nach Eingang in unserem Service-Center.

Sollte in Ausnahmefällen die genannte Bearbeitungszeit überschritten werden, so informieren wir Sie rechtzeitig.

7. Verschleißteile - Verschleißteile sind: a) mitgelieferte, an- und/oder eingebaute Batterien / Akkus sowie b) alle modellabhängigen Verschleißteile (siehe Bedienungsanleitung). Von der Garantieleistung ausgeschlossen sind tief entladene bzw. an Gehäuse und oder Batteriepolen beschädigte Batterien / Akkus.

8. Kostenvoranschlag - Von der Garantieleistung nicht oder nicht mehr erfasste Geräte reparieren wir gegen Berechnung. Auf Nachfrage bei unserem Service-Center können Sie die defekten Geräte für einen Kostenvoranschlag einsenden und ggf. dem Service-Center schriftlich (per Post, eMail) die Reparaturfreigabe erteilen. Ohne Reparaturfreigabe erfolgt keine weitere Bearbeitung.

9. Andere Ansprüche, als die oben genannten, können nicht geltend gemacht werden.

Die Garantiebedingungen gelten nur in der jeweils aktuellen Fassung zum Zeitpunkt der Reklamation und können ggf. unserer Homepage (www.scheppach.com) entnommen werden.

Bei Übersetzungen ist stets die deutsche Fassung maßgeblich.



Scheppach GmbH · Günzburger Str. 69 · 89335 Ichenhausen (Deutschland) · www.scheppach.com

Telefon: +800 4002 4002 (Service-Hotline/FreeCall Rufnummer dt. Festnetz**) · Telefax +49 [0] 8223 4002 20 · E-Mail: service@scheppach.com · Internet: <http://www.scheppach.com>

* Produktabhängig auch über 24 Monate; länderbezogen können erweiterte Garantieleistungen gelten

** Verbindungskosten: kostenlos aus dem deutschen Festnetz

Änderungen dieser Garantiebedingungen ohne Voranmeldung behalten wir uns jederzeit vor.



Ersatzteile
Zubehör



Reparatur



Kontakt



Dokumente

Table of contents:	Page:
1. Explanation of the symbols	29
2. Introduction.....	31
3. Device description (Fig. A - O)	31
4. Scope of delivery.....	31
5. Proper use.....	31
6. Safety instructions.....	32
7. Technical data	35
8. Before commissioning	36
9. Commissioning.....	38
10. Basic working instructions for felling work	39
11. Working on tensioned wood	41
12. Transport	41
13. Cleaning and maintenance.....	41
14. Storage.....	44
15. Disposal and recycling	44
16. Troubleshooting.....	44
17. Declaration of conformity	321



ATTENTION!

Before initial commissioning, read the operating manual thoroughly and be sure to follow the safety instructions!

It is recommended to attend a professional safety course “Petrol engine chainsaw training course certificate of attendance” with a country-specific training standard on the use and maintenance of the chainsaw as well as a first aid course. If you do not use the petrol chainsaw for an extended period of time and for practice, you should always make simple cuts in safely supported wood before starting to familiarise yourself with the chainsaw.

Keep the operating manual in a safe place!

Note:

Please note that some national regulations such as work and environmental safety could restrict the use of the chainsaw.

Welcome to the Scheppach instructional video “How to start my chainsaw”.

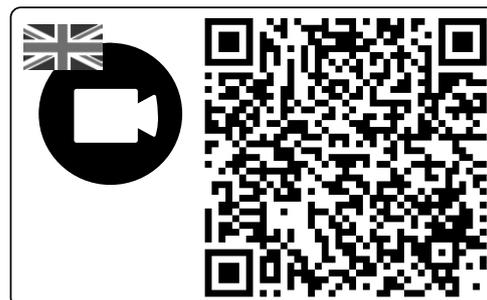

1. Explanation of the symbols

Symbols are used in this manual to draw your attention to potential hazards. The safety symbols and the accompanying explanations must be fully understood. The warnings themselves will not rectify a hazard and cannot replace proper accident prevention measures.

	<p>Read, understand and follow all warning information.</p>
	<p>Warning! Risk of kick-back. Beware of the kick-back of the chainsaw and avoid making contact with the tip of the guide bar.</p>
	<p>Do not use the device with only one hand.</p>
	<p>Always use the device with both hands.</p>
	<p>Always wear safety goggles, hearing protection and a safety helmet.</p>
	<p>Read the entire operating manual before using the device.</p>
	<p>Always wear safety and anti-vibration gloves when using the device.</p>
	<p>Always wear non-slip safety shoes with cut protection when using the device.</p>
	<p>It is important to wear protective clothing for feet, legs, hands and forearms.</p>
	<p>Filling port for fuel.</p>
	<p>The product complies with the applicable European directives.</p>

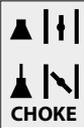
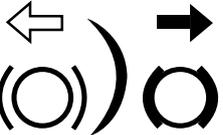
	<p>Filling port for saw chain oil.</p>
	<p>Pushed in - choke deactivated Pulled out - choke activated</p>
	<p>Fuel pump primer</p>
	<p>Set screws for carburettor: L Low engine speed H High engine speed T Idle speed</p>
	<p>Adjusting the chain brake: White arrow: Chain brake inactive. Black arrow: Chain brake active.</p>
	<p>Installation direction of the saw chain.</p>
	<p>Guaranteed sound power level of the device.</p>
	<p>Attention! Hot surface.</p>
	<p>On/off switch - "ON" On/off switch - "STOP"</p>
	<p>Weight</p>
	<p>Mixing ratio</p>
	<p>Avoid contact with the rail tip.</p>
	<p>Fire prohibited.</p>

2. Introduction

Manufacturer:

Scheppach GmbH
Günzburger Straße 69
D-89335 Ichenhausen

Dear Customer,

we wish you much pleasure and success in working with your new device.

Note:

In accordance with the applicable product liability laws, the manufacturer of this device assumes no liability for damage to the device or caused by the device arising from:

- Improper handling,
- Failure to comply with the operating manual,
- Repairs carried out by third parties, unauthorised specialists,
- Installing and replacing non-original spare parts,
- Application other than specified.

Note:

Read the whole text of the operating manual before assembly and commissioning.

This operating manual should help you to familiarise yourself with your device and to use it for its intended purpose.

The operating manual includes important instructions for safe, proper and economic operation of the device, for avoiding danger, for minimising repair costs and downtimes, and for increasing the reliability and extending the service life of the device.

In addition to the safety instructions in this operating manual, you must also observe the regulations applicable to the operation of the device in your country.

Keep the operating manual with the device at all times and store it in a plastic cover to protect it from dirt and moisture. They must be read and carefully observed by all operating personnel before starting the work.

The device may only be used by personnel who have been trained to use it and who have been instructed with respect to the associated hazards. The required minimum age must be observed.

In addition to the safety instructions in this operating manual and the separate regulations of your country, the generally recognised technical rules relating to the operation of such machines must also be observed.

We accept no liability for accidents or damage that occur due to a failure to observe this manual and the safety instructions.

3. Device description (Fig. A - O)

1. Front hand guard
2. Front handle

3. Air filter cover
4. Start pull cord
5. Lock for the air filter cover
6. On/off switch
7. Fuel pump "primer"
8. Cold start lever (choke)
9. Throttle interlock
10. Throttle
11. Rear handle
12. Rear hand guard
13. Fuel tank cap
14. Chain oil fuel cap
15. Claw stop (pre-assembled)
16. Guide rail
17. Saw chain
18. Bench grinder aid
19. Oil adjustment screw
20. Fixing nuts
21. Chain tensioning screw
22. Chain cover
23. Chain tensioning pin
24. Chain catcher
25. Hole for the chain tensioning pin
26. Chain wheel
27. Guide rail cover
28. Screwdriver
29. 4 mm Allen key
30. Mixing container
31. Spark plug wrench / slotted screwdriver
32. Round saw chain file
33. Air filter
34. Spark plug connector

4. Scope of delivery

- Chainsaw (1x)
- Saw chain (1x)
- Guide rail (1x)
- Guide rail base (1x)
- Spark plug wrench (1x)
- Allen key, 4 mm (1x)
- Fuel mixing container (1x)
- Round saw chain file (1x)
- Screwdriver (1x)
- Original Operating Manual (1x)

5. Proper use

The chainsaw may only be used for cutting wood outdoors. The chainsaw must not be used for any other purpose.

Do not use the chainsaw for work for which it is not intended. Example: Do not use the electric chainsaw to saw metal, plastic, brickwork or building materials other than wood.

Do not make any modifications to the chainsaw. Safety may be compromised as a result. The user/operator, not the manufacturer, is responsible for damages or injuries of any type resulting from this. Please note that this device was not designed for commercial use. First-time users must be instructed to familiarise themselves with the features of the device. Attend a state chainsaw training course for your safety. The petrol chainsaw may only be operated by persons who are aged 18 and above. An exception to this is use by minors if the use takes place as part of occupational training in order to gain proficiency under the supervision of an instructor.

Please note that our equipment was not designed with the intention of use for commercial or industrial purposes. We assume no guarantee if the device is used in commercial or industrial applications, or for equivalent work.

5.1 Non-approved operators:

People who are not familiar with this operating manual, children under the age of 16 and people under the influence of alcohol, drugs or medication are not permitted to operate the device. National regulations may restrict the use of the device!

6. Safety instructions

IMPORTANT!
READ CAREFULLY BEFORE USE AND STORE SAFELY FOR FUTURE REFERENCE.

The operating manual contains important notices on how to work safely and professionally with the chainsaw and how to avoid hazards.

⚠ DANGER

For an imminent danger that will lead to severe personal injury or death.

⚠ WARNING

For a potentially dangerous situation that can lead to severe personal injury or death.

⚠ CAUTION

Information on a potentially dangerous situation that can lead to minor injuries.

⚠ ATTENTION

Information on a potentially dangerous situation that can lead to property damage.

6.1 General safety instructions

⚠ WARNING

Stay alert, watch what you are doing and use common sense when operating a power tool. Do not use a power tool while you are tired or under the influence of drugs, alcohol or medication. A moment of inattention while operating power tools may result in serious personal injury.

Avoid misuse, use the machine only as described under "Intended use".

- Before start-up, read the operating manual for your device and pay particular attention to the safety instructions.
- Warning and information labels attached to the device provide important information for safe operation.
- In addition to the information in the operating manual, the general safety and accident prevention regulations of the legislature must be observed.
- Keep packaging films away from children, there is a risk of suffocation!
- Inadequately informed operators can endanger themselves and others through improper use. The operator is responsible for the safety of third parties.
- Be very attentive when handling the device. Go about your work sensibly and pay close attention to what you are doing.
- Do not work for more than 10 minutes at a time. It is advisable to take a break of 10 - 20 minutes between operations.
- Only lend the device to users who have experience with the device. The operating manual must be handed over at the same time.
- Some cutting tasks require special training and skills. If you have any doubts, consult a specialist.
- First-time users must be instructed to familiarise themselves with the features of the device. Attend a state chainsaw training course for your safety.
- When not in use, the device must be set down in such a way that no one is endangered. Secure from unauthorised access.
- The user of the device is responsible for all accidents and hazards that cause damage to other people or their property.
- Children, young people and persons with reduced physical, sensory or mental abilities must not use the chainsaw. Exceptions exist only for young people over 16 years of age in the context of training under the supervision of a professional.
- The electric ignition system of the device generates a low electromagnetic field. If you wear a pacemaker or similar implant, consult your doctor before using the device to avoid health risks.
- Please note that improper maintenance, the use of non-compliant spare parts, or the removal or modification of safety devices can result in damage to the device and serious injury to the person working with it.

6.2 Personal Protective Equipment (PPE)

⚠ DANGER

Always wear personal protective equipment (PPE)!

- Wear a safety helmet with face protection or safety goggles and hearing protection.
- Wear close-fitting protective clothing with a cut protection insert.
- Wear non-slip safety shoes.
- Wear protective gloves.

- Avoid loose clothing that can get caught.
- Do not wear a scarf, tie or jewellery!
- If you have long hair, use a hair net!
- Wear a safety helmet for all work in the forest. This provides protection from falling branches. Check the safety helmet regularly for damage. This must be replaced after 5 years at the latest. Only use approved safety helmets.
- The face guard or safety goggles protect against shavings and wood splinters. To prevent injuries to the eyes, you must always wear a face guard or safety goggles when working with the device.
- Always wear hearing protection. The noise emitted by the device may cause hearing damage.
- Wear robust protective gloves made of tough material, such as leather.
- Wear a dust protection mask when sawing dry wood. Sawdust may form.

6.3 Storage and transport

- Switch off the chainsaw before any transport, even over short distances. Engage the chain brake and fit the chain guard.
- Use the chain guard during transport and storage.
- Secure the machine against tipping over during transport (including in vehicles) to prevent fuel loss, damage or injury.
- Carry the device only by the front handle. In doing so, the guide bar points backwards, away from your body (see fig. L).
- Keep the hot silencer away from your body. There is a risk of burns!
- Clean and maintain the chainsaw before storage.
- Store the device in a safe and dry location. Also secure it from unauthorised access.

6.4 Environmental safety

- National and/or municipal regulations may impose time restrictions on the use of noise-generating, motorized devices. Ask your local administration about this.
- The device must not be operated indoors or in other poorly ventilated areas. There is a danger of suffocation due to the toxic exhaust gases / lubricating oil vapours.

- Work must be stopped immediately in event of nausea, headaches or visual disturbances as well as dizziness. These symptoms can be caused, among other things, by excessive exhaust gas concentrations. Dusts such as wood dust, vapour and smoke can also arise during the sawing process. Good ventilation must be ensured and a dust protection mask must be worn.
- Only carry out work in daylight.
- Also, do not work in adverse weather conditions, such as rain or wind. There is an increased risk of accidents here.
- Keep your work area clean and tidy.
- Keep bystanders (in particular children and animals) at least 15m away from the work area while using the chainsaw. Distractions may cause you to lose control of the device.
- Before starting work, make sure that there are no persons, animals or property in the danger zone.
- Do not work near wire fences or in areas with loose old wire.
- Have fire extinguishers ready when working in highly flammable environments such as dry grass, etc. There is a risk of fire!

6.5 Refill with fuel

- Petrol is very easily flammable. Keep away from naked flames when refuelling and do not smoke while doing so. There is a risk of fire!
- Be careful not to spill petrol. Ensure that no petrol or chain oil gets into the soil. Use suitable sheeting or similar to help with this.
- Refuel only in well-ventilated areas. Petrol vapours can easily ignite or explode.
- Switch off the engine before refuelling and allow the device to cool down. If petrol has been spilled, clean the affected areas immediately. Also, do not let any fuel get on your clothes, otherwise change immediately.
- Also avoid skin and eye contact with petrol or lubricants (oil).
- Do not breathe in fuel vapours/lubricating oil vapours.
- Watch out for leaks. If petrol is leaking, do not start the engine. There is a danger from burns.
- Carefully open the fuel cap so that any overpressure can slowly escape and no petrol sprays out.

6.6 Before commissioning

⚠ WARNING

Always carry out checks before use and with the engine switched off.

Check the device before each use and after it has fallen to the ground to ensure that it is in safe operating condition.

Check that all moving parts are working properly. Many accidents are caused by poorly maintained tools.

Have damaged parts repaired by qualified specialist personnel.

Only use the chainsaw and accessories in accordance with these instructions. Take into account the working conditions and the work to be performed. Using power tools for operations other than those intended can lead to hazardous situations.

- Regularly check the chain brake for proper functioning (front hand guard, see Fig. B).
- Check the guide rail to make sure it is mounted correctly.
- Check that the saw chain is properly tensioned. Follow the instructions for lubrication, chain tensioning and replacing accessories. An improperly tensioned or lubricated chain can break or increase the risk of kick-back.
- Keep cutting tools sharp and clean. Sharpen regularly and replace worn parts in good time. Properly maintained cutting tools with sharp cutting edges are less likely to bind and are easier to control.
- Check that the throttle and the throttle interlock move easily. The throttle lever must spring back to the starting position.
- Check that there is enough fuel and chain lubricating oil in the tank.
- Check that the handles are clean, dry and free from oil and dirt.
- Never carry out the work alone. In an emergency, someone must be nearby.
- Only use the chainsaw when standing on firm, safe and level ground. Avoid abnormal postures. Slippery ground or unstable standing surfaces (e.g. on a ladder) can cause loss of balance or loss of control of the chainsaw. Keep proper footing and balance at all times. This will allow you to better control the chainsaw in unexpected situations.
- Do not work with the chainsaw in a tree. There is a risk of injury when operating in a tree.
- Never saw above shoulder height.
- Always hold the chainsaw with your right hand on the rear handle and your left hand on the front handle (see fig. D). Holding the chainsaw using the opposite grip increases the risk of injuries and must be avoided.
- Keep all body parts away from the saw chain when the chainsaw is running. Before starting the chainsaw, ensure that the saw chain is not touching anything. When working with a chainsaw, a moment of carelessness can result in clothing or body parts being caught by the saw chain.
- Switch off the chainsaw immediately if you notice any noticeable changes in the device's behaviour.
- If the chainsaw has come into contact with stones, nails or other hard objects, stop the engine immediately and check the saw chain and guide rail for damage.

- Do not drop the chainsaw, do not hit it against obstacles and never use the guide rail as a lever.
- Only saw in wood with the chainsaw.
- When cutting a branch that is under tension, expect it to spring back. If the tension in the wood fibres is released, the tensioned branch can hit the operator and/or wrest the chainsaw from control.
- Be especially careful when cutting undergrowth and young trees. The thin material can get caught in the saw chain and hit you or throw you off balance.

6.7 Vibrations

WARNING

Avoid the risks associated with vibration, e.g. the risk of white finger syndrome (circulatory disorders).

Raynaud's syndrome is a vascular disease that causes the small blood vessels on the fingers and toes to cramp in spasms. The symptoms include: Numbness, loss of sensitivity, tingling, itching, pain, decrease in strength, change of colour or condition of the skin. The affected areas are no longer supplied with sufficient blood and therefore appear extremely pale. The frequent use of vibrating tools can cause nerve damage in people whose circulation is impaired (e.g. smokers, diabetics). If you notice unusual adverse effects, stop working immediately and seek medical advice. For long-term and regular users, it is therefore recommended that you keep a close eye on the condition of your hands and fingers. Observe the following information to reduce hazards:

- Keep your body warm, especially your hands, especially in cool weather.
- Take regular breaks and move your hands to promote circulation.
- Limit the use of high-vibration tools per day and spread them out over several days. Make a work plan that limits the vibration load.
- Ensure that the device vibrates as little as possible through regular maintenance and fixed parts on the device. Replace worn components immediately.
- Change your working position regularly.
- If the machine is to be used or operated frequently, you should contact your specialist dealer and request anti-vibration accessories (handles) if applicable.

6.8 Safety functions of the chainsaw (Fig. 1)

- The FRONT HAND GUARD (1) protects the left hand of the operating person should it slip off the front handle while the chainsaw is running.
- The REAR HAND GUARD (12) protects the right hand from contact with a discarded or broken saw chain.
- The CHAIN BRAKE is a safety function for minimising injuries from kick-backs by stopping a running saw chain in milliseconds. It is activated by the front hand guard in the event of a kick-back.

- The THROTTLE INTERLOCK (9) prevents the engine from randomly accelerating. The throttle lever can only be pressed when the throttle interlock is pressed.
- The CLAW STOP (15) supports the chainsaw on the wood while working. Never work without a claw stop, the chainsaw can pull the operator forward. Use the claw stop for cutting tree trunks or thick branches. Using the claw stop increases work safety, reduces personal strain when working and vibrations are also reduced. The claw stop must always be positioned on the tree trunk when using the chainsaw. Push the claw stop onto the tree trunk using the rear handle. To cut, push the front handle in the direction of the cutting line. The claw stop may need to be repositioned for further cutting.

6.9 Precautionary measures against kick-back

⚠ WARNING

Watch out for kick-back when working with the device. There is a danger of injury. Avoid kick-backs through caution and correct sawing technique.

- Touching with the rail tip can sometimes lead to an unexpected backward reaction, whereby the guide bar whips up and in the direction of the operator (Fig. I).
- Kick-back can arise if the tip of the guide rail touches an object or if the wood bends and the saw chain jams in the cut.
- Before the saw chain is guided into the cutting area, it can slip away to the side or jump up. (Attention! Increased risk of kickback!)
- If the saw chain jams on the top edge of the guide bar, the chainsaw can jerk back suddenly in the direction of the operator (fig. I).
- If the saw chain jams on the lower edge of the guide bar, the chainsaw can jerk forward suddenly away from the operator (fig. J).
- Be extremely careful when using the chain of the chainsaw to continue cutting into a cut that has already been started.
- Do not saw branches or pieces of wood that could change their position during the sawing process or where the cut closes during the sawing process.
- Each of these reactions can lead to you losing control of the saw and possibly suffering a serious injury. Never rely solely on the safety equipment integrated in the chainsaw. As a chainsaw user, take various measures to work without accidents and injuries.

Kickback is the result misuse and/or incorrect operating procedures or conditions. It can be prevented by suitable precautionary measures, as described in the following:

- Hold the saw firmly with both hands, with the thumbs and fingers enclosing the chainsaw handles. Bring your body and arms into a position in which you can absorb the kick-back forces. If suitable measures are implemented, the operator will be able to withstand the kick-back forces. Never let go of the chainsaw (see fig. D).
- Avoid an unusual body stance and never saw above shoulder height. This will help to avoid unintentional contact with the rail tip, and enable improved control of the chainsaw in unexpected situations.
- Always use replacement guide rails and saw chains prescribed by the manufacturer. Incorrect replacement guide rails and saw chains may cause the saw chain to break and/or lead to kick-back.
- Adhere to the instructions of the manufacturer when sharpening and maintaining the saw chain. If the depth limiter is too low, this increases the tendency towards kick-back.
- Do not saw with the tip of the guide rail. There is a risk of kick-back.
- Make sure that there are no nails or metal pieces in the cutting area. Pay special attention to nails or pieces of iron around the cutting area. Also be careful when sawing hardwoods where the chain can get caught. This can cause kick-back.
- Start cutting at full power and always keep the chainsaw at maximum speed while sawing.
- Make sure that there are no objects on the floor that you can trip over.

6.10 Residual risks

⚠ DANGER

RISK OF INJURY!

Contact with the saw chain can lead to fatal cuts. Never touch the saw chain with your hands while it is running.

RISK OF KICK-BACK!

Kick-back can lead to fatal cuts.

DANGER OF BURNING!

The chain and guide rail heat up during operation.

7. Technical data

Weight unfuelled, without set of blade and saw chain	approx.5.1 kg
Weight unfuelled, with guide bar and saw chain	approx.7.0 kg
Fuel tank.....	approx. 550 cm ³ (0.55 l)
Tank for chain lubricating oil approx.	260 cm ³ (0.26 l)
Usable cutting length*	43 cm
Guide rail	45 cm (18")

Max. chain speed	22 m/s
Chain pitch	8.255 mm (0.325")
Traction element thickness	1.5 mm (0.058")
Type of saw chain.....	Kangxin 325.058-72
Type of guide bar.....	Kangxin BE18-72-5810P
Number of chain wheel teeth/pitch.....	7 teeth / 8.255 mm (0.325")
Engine displacement.....	46 cm ³
Max. engine power output per ISO 7293	1,8 kW
Idle speed n ₀	3100 ± 300 rpm
Speed n _{max}	11,000 rpm
Spark plug	L8RTF/L8RTC

* The actual cutting length may be less than the specified cutting length.

Noise

Sound pressure level L _{p(A)} per ISO 22868.....	92.6 dB
Uncertainty K _{p(A)}	3 dB
Sound power level L _{w(A)} per ISO 22868.....	114.0 dB
Uncertainty K _{w(A)}	3 dB

Information on the noise emissions as per the Product Safety Act (ProdSG) and EC machinery directive: The noise pressure level at the workplace can exceed 80 dB.

In this case, noise protection measures are required for the operator (e.g. wearing hearing protection that is suitable and intended for this as well as observance of regular breaks).

Vibration

Vibration value at the rear Handle per ISO 22867	9.95 m/s ²
Vibration value at the front Handle per ISO 22867	8.80 m/s ²
Uncertainty K	1.5 m/s ²

⚠ WARNING

Avoid the risks associated with vibration, e.g. the risk of white finger syndrome (circulatory disorders) by taking frequent breaks from work where you rub your palms together, for example.

⚠ WARNING

The actual vibration emission value during use of the machine may differ from the vibration emission value indicated in the operating manual or by the manufacturer. This can be caused by the following influencing factors to which attention should be paid both before and during every use:

- Is the machine being properly used.
- Is the nature of the cutting or processing of the material correct
- Is the machine in good working order.
- Sharpness of the cutting tool and is the cutting tool the correct one.
- Are the handles or, if applicable, the optional anti-vibration handles installed and firmly attached to the body of the machine.

8. Before commissioning

- Open the packaging and carefully remove the device.
- Remove the packaging material, as well as the packaging and transport safety devices (if present).
- Check whether the scope of delivery is complete.
- Check the device and accessory parts for transport damage.
- If possible, keep the packaging until the expiry of the warranty period.

ATTENTION

The device and the packaging are not children's toys! Do not let children play with plastic bags, films or small parts! There is a danger of choking or suffocating!

- Remove the quick start guide from the start pull cord (4).

8.1 Mounting the guide rail and tensioning the saw chain

⚠ ATTENTION

Always carry out assembly with the engine switched off.

⚠ WARNING

Danger of injury!

Always wear protective gloves when touching the saw chain (17). Danger of injury due to the sharp cutting teeth!

Note

A new saw chain (17) stretches and needs to be re-tensioned more often. Check and adjust the chain tension regularly after each cut.

Depending on wear, the guide rail (16) can be turned.

- Set the chainsaw down on a level and stable surface.
- Pull the front hand guard (1) back as far as it will go to release the chain brake (see fig. B).
- Remove the two fixing nuts (20) with the spark plug wrench (31).
- Remove the chain cover (22).

- Slide the slotted hole of the guide rail (16) over the two protruding pins.
- Place the saw chain (17) over the teeth of the chain wheel (26). Insert the saw chain (17) accurately in the direction indicated on the guide rail (16). In the tip of the guide rail (16) there is a guide wheel into whose teeth the saw chain (17) must be inserted.
- Pull slightly on the guide rail (16) to slightly pre-tension the saw chain (17).
- Fit the chain cover (22) back on. Make sure that the internal chain tensioning pin (23) fits into the matching hole (25) in the guide rail (16) (see Fig. S). If necessary, adjust the chain tensioning screw (21) with the spark plug wrench / slotted screwdriver (31) (see Fig. T).
- Screw on the two fastening nuts (20) by hand. However, make sure that you do not tighten them yet.
- Use the spark plug wrench / slotted screwdriver (31) to turn the chain tensioning screw (21) clockwise until the lower part of the saw chain (17) slides into the guide rail (16). The saw chain (17) must be in contact with the underside of the bar. When the chain brake is released, it must be possible to pull the saw chain (17) over the guide rail (16) by hand (see Fig. U).

Note

A new saw chain (17) stretches and needs to be re-tensioned more often.

- Tighten the two fixing nuts (20) with the spark plug wrench / slotted screwdriver (31).

8.2 Mixing fuel

The engine must be operated with a fuel mixture of petrol and engine oil.

⚠ WARNING

Avoid direct skin contact with fuel and inhalation of fuel vapours.

Use only a mixture of unleaded petrol (min. RON 95) and special 2-stroke engine oil (JASO FD/ISO - L - EGD). Mix the fuel mixture as per the fuel mixing table.

Put the correct amount of petrol and 2-stroke oil into the enclosed mixing bottle (30) (see "Fuel mixing table"). Then shake the mixing container (30) well.

8.2.1 Fuel mixing table

Mixing process: 40 parts petrol to 1 part oil

Petrol 2-stroke oil
0.5 litres..... 12.5 ml

8.3 Filling with fuel (Fig. R)

⚠ WARNING

Only fill the fuel when the engine is switched off and has cooled down. There is a risk of fire!

- Always clean the area around the fuel tank cap (13) before filling to prevent dirt from falling into the fuel tank. Use a dry, lint-free cloth for this purpose.
- Lay the device on its side with the fuel tank cap (13) facing upwards.
- Turn the fuel tank cap (13) anti-clockwise and open it. The fuel tank cap (13) is connected to an anti-loss device in the fuel tank and thus cannot fall off.
- Pour the fuel mixture into the fuel tank. Do not spill fuel when refuelling and do not fill the fuel tank to the brim.
- Wipe up spilled fuel immediately.
- Turn the fuel tank cap (13) clockwise to close it.

NOTE

Also check the chain oil after each fuel fill.

8.4 Filling with chain oil (Fig. Q)

⚠ WARNING

Only fill the saw chain oil when the engine is switched off and has cooled down. There is a risk of fire!

Never work without chain lubrication! If the saw chain runs dry, the set of blade and saw chain will be irreparably destroyed in a short time.

Always check chain lubrication before working.

NOTE

Use only saw chain oil. Preferably biodegradable. Do not use waste oil, engine oil, etc.

Check during work that the chain lubrication is working.

- Always clean the area around the chain oil fuel cap (14) before filling so that no dirt falls into the chain oil tank. Use a dry, lint-free cloth for this purpose.
- Lay the device on its side with the chain oil fuel cap (14) facing upwards.
- Turn the chain oil fuel cap (14) anti-clockwise and open it. The chain oil fuel cap (14) is connected to an anti-loss device in the chain oil tank and thus cannot fall off.
- Pour the provided bio chain oil into the chain oil tank. Do not spill chain oil when refuelling and do not fill the chain oil tank to the brim.
- Wipe up spilled chain oil immediately.
- Turn the chain oil fuel cap (14) clockwise to close it.

8.5 Tensioning and checking the saw chain (Fig. T,U)

⚠ WARNING

Put on protective gloves! Danger of injury due to the sharp cutting teeth!

Check the chain tension regularly before each start-up.

- Before tensioning, loosen the two fixing nuts (20) a little with the spark plug wrench (31).
- Turn the chain tensioning screw (21) clockwise with the slotted screwdriver (31) to increase the tension.
- Tighten the two fixing nuts (20) with the spark plug wrench (31).
- The saw chain (17) must be in contact with the underside of the guide rail. Check whether the saw chain (17) can be pulled over the guide rail (16) by hand (with the chain brake released, pull the front hand guard (1) back).

NOTE

A new saw chain (17) stretches and needs to be re-tensioned more often.

9. Commissioning

⚠ CAUTION

Please observe the legal provisions from the noise protection ordinance.

⚠ Attention!

Always make sure the product is fully assembled before commissioning!

Working instructions

Familiarise yourself with handling the chainsaw before use.

It is mandatory to carefully check the chainsaw for any damage before each use or after it has been dropped. If damage is identified, it must be rectified immediately by you or an authorised service centre. Prior to every start-up of the chainsaw, check the following points:

- Correct seating of the guide rail
- Installation/running direction, as well as flawless (sharp) saw chain
- Tension of the saw chain (check and readjust several times if the chain is new)
- Function of the chain lubrication
- Function of the chain brake
- Function of the clutch (chain does not move when idle)
- Leak-tightness of the fuel system
- Faultless condition and completeness of the guards and the cutting device
- Tight fit of all screw connections
- Smooth running of all moving parts

NOTE

The chainsaw does not have a start gas lock.

9.1 Starting the engine (Fig. C)

⚠ ATTENTION

Always pull the start pull cord (4) out straight. Hold the handle of the start pull cord (4) firmly when the pull cord (4) winds back in. Never let the start pull cord (4) whip back in.

9.1.1 Starting the motor when cold

⚠ WARNING

Engage the chain brake before every start-up (push the hand guard (1) forward).

⚠ ATTENTION

Never allow the start pull cord (4) to spin back. This can result in damage.

- Remove the cover (27) from the guide rail (16).
- Set the chainsaw down on a firm and level surface. The saw chain (17) must not come into contact with the floor.
- Push the front hand guard (1) forwards until it latches into place. The saw chain (17) is clamped by the chain brake.
- Press the fuel pump “primer” (7) 6x.
- Switch the ON/OFF switch (6) to “ON”.
- Pull out the cold start (choke) lever (8) .
- Place the tip of your shoe in the rear hand guard (12) (see fig. C).
- Hold the chainsaw firmly by the front handle (2) and pull the start pull cord (4) out slowly until you feel the first resistance.
- Now pull the start pull cord (4) and the engine should start. If the engine does not start, repeat the process. So long as the cold start (choke) (8) lever is pulled out  the engine will run for only a short time and then stop.
- As soon as the engine has stopped, actuate the throttle interlock (9) and the throttle (10) together. The cold start (choke) lever (8) will automatically spring back to the “warm start” operating position.
- Now pull the start pull cord (4) again and the engine should start.

If the engine does not start even after several attempts, read the “Troubleshooting” chapter.

NOTE

With high outside temperatures, it may be necessary to start the engine without the choke even when the engine is cold!

- Release the chain brake by pulling the front hand guard (1) backwards (see fig. D). **CAUTION!** The chain brake is now released. If the throttle (10) is actuated together with the throttle interlock (9), the saw chain (17) starts up.

9.1.2 Starting the motor when warm (The device stood still for less than 15-20 minutes)

⚠ WARNING

Engage the chain brake before every start-up (push the hand guard (1) forward).

- Push the front hand guard (1) forwards until it latches into place. The saw chain (17) is clamped by the chain brake.
- Switch the ON/OFF switch (6) to "ON".
- The cold start lever (choke) (8) does not have to be pulled to start a warm engine.
- Place the tip of your shoe in the rear hand guard (12) (see fig. C).
- Hold the chainsaw firmly by the front handle (2) and pull the start pull cord (4) out slowly until you feel the first resistance.
- Now pull the start pull cord (4) quickly. The device should start after 1-2 pulls. If the device has still not started after 6 pulls, repeat the process described under "Starting the engine when cold".

9.2 Shutting the engine off

9.2.1 Emergency stop procedure

If it is necessary to stop the device immediately, set the ON/OFF switch (6) to "OFF".

9.2.2 Normal procedure

- Release the throttle (10). The engine goes into idle speed.
- Then set the ON/OFF switch (6) to "OFF".

9.3 Operating while idle

⚠ ATTENTION

When idling, the saw chain (17) must be stationary. If the saw chain (17) moves, adjust the idle speed!

NOTE

If the saw chain (17) moves at idle or the engine stops on its own when the throttle is released, a carburettor adjustment must be made (see chapter "Maintenance of the carburettor settings").

- Pick up the chainsaw.
- Use the left hand to hold the front handle (2) firmly.
- Use the right hand to hold the rear handle (11) firmly. The heel of the hand rests on the throttle interlock (9) and the index finger operates the throttle lever (10) (see fig. D).
- After actuating the throttle lever (10) once, the engine runs at idle speed.
- Allow the engine to warm up briefly.

9.4 Checking and adjusting chain lubrication

⚠ ATTENTION

- Never work without chain lubrication! If the saw chain runs dry, the set of blade and saw chain will be irreparably destroyed in a short time.
- Always check chain lubrication before working.

Note

Only use saw chain oil, preferably biodegradable. Do not use waste oil, engine oil, etc.

Check during work that the chain lubrication is working.

Hold the chainsaw during operation, at medium speed, over a sawed-off tree stump or a suitable surface. If the lubrication is sufficient, a light film of oil will form on the tree stump or surface (see fig. E).

- If necessary, the chain lubrication can be increased or decreased by means of the oil adjustment screw (19).
- Use the slotted screwdriver (31) supplied to help:
 - First press and then turn the oil adjustment screw (19) clockwise to reduce chain lubrication.
 - First press and then turn the oil adjustment screw (19) anti-clockwise to increase chain lubrication.

9.5 Checking the chain brake

⚠ WARNING

The chain brake must be checked before each use. The chain brake brakes the saw chain immediately in the event of kick-back.

- Make sure that the front hand guard (1) is free of dirt and moves easily.
- Start the chainsaw as described under 9.1 and accelerate the saw chain to full speed (full throttle).
- With the saw chain running, operate the front hand guard (1). The chain brake must brake and lock the saw chain at max. speed.

⚠ WARNING

Increased engine speed for too long with the chain brake locked will damage the engine and the chain drive.

If the saw chain (17) still moves, contact the customer service.

10. Basic working instructions for felling work

⚠ WARNING

Danger of injury!

Sawing and felling work as well as all related work may only be carried out by specially trained and briefed persons.

Note

Observe the country-specific regulations for felling work and obtain information from the relevant authority.

- Make sure that no one can be harmed by the falling branches and trees.
- Only the persons required for the felling work may be in the work area.
- Keep the work area at the trunk clear and tidy so that operators have a safe standing area.
- Keep escape routes clear and tidy in order to be able to leave the work area quickly.
- Do not carry out felling work in stronger wind conditions, bad weather or poor visibility.
- Keep distances to the nearest workplace of at least 2 1/2 tree lengths.

10.1 Use and handling

- Never start the device before the guide rail (16), saw chain (17) and chain cover (22) are correctly fitted.
- Do not cut wood that is lying on the ground or try to cut roots that are sticking out of the ground. In any case, make sure the saw chain (17) does not come into contact with the soil, otherwise the saw chain (17) will dull immediately.
- If you accidentally touch a solid object with the device, switch off the engine immediately and inspect the device for any damage.
- Maintain the device carefully. Check for misalignment or binding of moving parts, breakage of parts and any other condition that may affect the device's operation. Have damaged parts repaired before using the device. Many accidents are caused by poorly maintained devices.
- Keep cutting tools sharp and clean. Properly maintained cutting tools with sharp cutting edges are less likely to bind and are easier to control.
- If a blockage occurs between the material to be cut and the saw chain, then switch it off immediately. Wait until the saw chain has come to a standstill. Remove the spark plug connector and put on cut-resistant gloves to remove the blockage. If the guide rail (blade) has to be removed, follow the instructions as described in the chapter "Installation". After removing the blockage and re-installation, a test run must be carried out. If vibrations or mechanical noises are detected during this process, stop work and contact an authorised service centre. Should this hazard occur more often, we recommend training.
- Have the device serviced by qualified personnel. Only use manufacturer's recommended original spare parts.

10.2 Creating the notch cut

Note

The fall notch determines the felling direction of the tree to be felled.

Place the fall notch at right angles to the felling direction.

Saw as close to the ground as possible.

Support the chainsaw with the claw stop (15).

10.2.1 Creating the notch cut (Fig. F)

- First start with the cut of the fall notch A. The depth of the fall notch should be approx. 1/4 of the tree diameter and have an angle of 45°- 60°.

10.2.2 Checking the felling direction (Fig. G)

Place the chainsaw with the guide rail (16) at the bottom of the notch cut.

If necessary, recut the notch cut accordingly.

10.3 Carrying out the felling cut (Fig. F)

- Place the felling cut B approx. 2-3 cm higher than the horizontal cut of the fall notch A. Make sure that felling cut B is carried out exactly horizontally.
- Leave approx. 1/10 of the tree diameter, the breaking strip C before felling cut B. Breaking strip C guides the tree to the ground like a hinge and secures it against premature falling.

⚠ WARNING

Danger of accident!

Do not under any circumstances saw the breaking strip C during felling cut B, otherwise the tree may fall in an unpredictable direction!

Be prepared for the tree to "slide" uncontrollably when falling on the cut.

Be prepared for the tree to "jump" uncontrollably in one direction when it hits the ground.

- To prevent the chainsaw from jamming in felling cut B, drive aluminium or plastic wedges into felling cut B in good time. Do not use iron wedges.

⚠ ATTENTION

Property damage!

Make sure that the wedge does not come into contact with the saw chain (17). It can be severely damaged by this.

10.4 Delimiting work

- Always be aware of the danger of branches snapping back.
- Do not stand on the trunk when delimiting.
- Beware of the kick-back of the chainsaw and avoid making contact with the rail tip of the guide rail.
- Never saw several branches at once.
- Support the chainsaw with the claw stop (15) when delimiting, if possible.

- Make sure that at the end of the cut the chainsaw can swing through under its own weight. It is no longer supported in the cut so hold it securely.
- Take a firm, stable and secure stance when delimiting.

10.4.1 Delimiting work in sections

Shorten long or thick branches before making the final cut (see Fig. N). Otherwise the saw chain (17) can easily jam.

11. Working on tensioned wood

It is essential to follow the correct sequence when working on wood that is tensioned. Otherwise the saw chain (17) may jam or kick-back may occur.

Tensioned wood must always be cut on the compressed side first. Only then perform the separating cut using the opposite side.

This prevents the saw chain (17) from jamming.

⚠ ATTENTION

Property damage!

Lying wood must not touch the floor on the underside of the cutting point, otherwise the saw chain (17) may be damaged.

Safe work

- Keep the device in good working order to prevent injuries.
- After dropping the device, check for significant damage or defects.
- Do not use the device whilst standing on a ladder or in an unsafe position.
- Do not be tempted to make a rash cut. This could endanger yourself and others.
- Change your working position regularly. Prolonged use of the device can lead to vibration-induced circulatory disorders of the hands. However, you can extend the duration of use by wearing suitable gloves or taking regular breaks. Be aware that personal predisposition to poor circulation, low outside temperatures or large gripping forces when working reduce the duration of use.

11.1 Wooden branch is bent downwards

- First saw relief cut 1 (approx. 1/3 of the branch diameter) on the compressed side (see fig. K).
- Then make cut 2 (approx. 2/3 of the branch diameter) on the tensioned side (see fig. K).

11.2 Wooden branch is bent upwards

- First saw relief cut 1 (approx. 1/3 of the branch diameter) on the compressed side (see fig. K).
- Then make cut 2 (approx. 2/3 of the branch diameter) on the tensioned side (see fig. K).

12. Transport

- Always use the guide rail cover (27) when transporting.
- Switch off the chainsaw before any transport, even over short distances. Secure the machine against tipping over during transport (including in vehicles) to prevent fuel loss, damage or injury.
- Carry the device only by the front handle (2). In doing so, the guide bar points backwards, away from your body (see fig. L).
- Keep the hot silencer away from your body. There is a risk of burns!

13. Cleaning and maintenance

All instructions regarding maintenance and cleaning must be carried out regularly or daily and before each commissioning. Incorrect maintenance can lead to severe property or personal damages. If this work cannot be carried out by the user themselves, see a specialist dealer.

⚠ WARNING

Danger of injury!

Always switch off the device and disconnect the spark plug connector (34) before cleaning. (see chapter 13.4 Spark plug maintenance).

Note

The device should be thoroughly cleaned after each use.

Only carry out cleaning and maintenance work to the extent specified in this operating manual. Further work must be carried out by qualified specialists. Maintenance work must be carried out regularly (see chapter "Maintenance intervals").

13.1 Cleaning the engine unit

⚠ WARNING

Danger of burning!

Do not touch hot silencers, cylinders or cooling fins.

- Keep protective devices, air vents and the engine housing as free of dust and dirt as possible. Blow it out with low-pressure compressed air.
- Clean the device at regular intervals using a damp cloth and a little detergent. Make sure that no water can penetrate the device interior.

13.2 Cleaning the air filter (Fig. M, N)

Fouled air filters diminish the engine output due to reduced air supply to the carburettor.

Regular inspection is therefore essential. The air filter (33) should be checked regularly and cleaned as required.

The air filter (33) must be checked more frequently in the case of very dusty air.

- Loosen the catch for the air filter cover (5) by turning it anti-clockwise.
- Remove the air filter cover (3).
- Remove the air filter (33).
- Clean the air filter (33) by knocking out or blowing out (with compressed air).

The re-assembly takes place in reverse order.

⚠ ATTENTION

Never clean the air filter (33) with petrol or flammable solvents.

13.3 Cleaning the chain drive

⚠ WARNING

Danger of injury!

Always wear protective gloves when touching the saw chain (17). Danger of injury due to the sharp cutting teeth!

Note

Clean the chain drive after each use.

- Set the chainsaw down on a level and stable surface.
- Pull the front hand guard (1) back as far as it will go to release the chain brake (see fig. D).
- Turn the chain tensioning screw (21) anti-clockwise using the slotted screwdriver (31) to reduce the tension.
- Remove the two fixing nuts (20) with the spark plug wrench (31).
- Remove the chain cover (22).
- Carefully remove the saw chain (17) from the guide rail (16) and the chain wheel (26).
- Remove the guide rail (16). Clean them with a brush.
- Now thoroughly clean the entire chain drive area and the chain cover (22) with a brush or by blowing it out (with compressed air).

The re-assembly takes place in reverse order.

13.4 Maintenance of the spark plug (Fig. M, N, O)

- Remove the air filter (33) as described in 13.2 "Cleaning the air filter".
- Remove the spark plug connector (34) by turning it to the left and right and pulling it at the same time. Hold and pull the spark plug connector (34) by the connector only. Never pull on the cable!
- Loosen the spark plug with the enclosed spark plug wrench (31).
- The re-assembly takes place in reverse order.

Electrode gap = 0.6 mm (distance between the electrodes, between which the ignition spark is generated). Check the spark plug for dirt for the first time after 10 operating hours and clean it with a copper wire brush if necessary.

Then service the spark plug every 50 operating hours.

13.5 Maintaining the chain lubrication

- See chapter "Checking and adjusting chain lubrication".

13.6 Maintaining the carburettor settings

- If the saw chain (17) moves at idle or the engine stops by itself when the throttle is released, a carburettor adjustment must be made.

Note

Have carburettor adjustments (e.g. idle speed) carried out only by qualified specialists to avoid engine damage.

13.7 Maintaining the guide rail

- Remove any burrs on the edge of the guide bar using a metal file.
- Clean the groove of the guide rail (16) using a brush or compressed air. Replace the guide rail (16) as soon as the groove is worn.
- Turn the guide rail (16) after each use to ensure even wear.
- Check the sprocket at the tip of the guide rail (16) for smooth running. If necessary, lubricate it with a bearing oil.

13.8 Sharpening and maintaining the saw chain

⚠ WARNING

Danger of injury!

The teeth of the saw chain are very sharp. In order to avoid injuries, always wear thick gloves when in use!

Keep the saw chain in a good operating condition; effective work with the chainsaw is only possible if the saw chain is sharp, well lubricated and properly tensioned. This also reduces the risk of kick-back.

The properly sharpened saw chain (17)

A properly sharpened saw chain (17) goes effortlessly through the wood and requires very little pressure. Do not work with a dull or damaged saw chain (17). It increases physical exertion, magnifies the vibrations and leads to unsatisfactory results as well as greater wear and tear.

- Clean the saw chain (17) regularly.
- Check the saw chain (17) for breaks in the links and damaged rivets.
- Sharpening a saw chain (17) should only be carried out by experienced users!

- Note the angles and dimensions specified below. If the saw chain (17) is not properly sharpened or the depth gauge is too small, there is a higher risk of kick-back effects and the resulting injuries! The saw chain (17) cannot be fixed on the guide bar (16). It is therefore best to remove the saw chain (17) from the guide bar (16) and then sharpen it.
- Select a sharpening tool that is suitable for the chain pitch.

The chain pitch (e.g. 3/8") is marked in the depth gauge of each blade.

Only use files specifically for saw chains!

Other files have the wrong shape and the wrong edge. Select the diameter of the file according to your chain pitch. Be sure to also note the following angles when sharpening the cutting links.

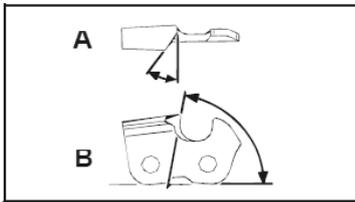

A = file angle
B = angle of the side plate

13.9 Maintenance intervals

The information given here refers to normal operating conditions. In difficult conditions, such as heavy dust generation and longer daily working hours, the specified intervals should be shortened accordingly.

Device part	Action	Before starting work	Weekly	In the event of malfunctions	In the event of damage	If necessary
Chain lubrication	Check	X				
Saw chain (17)	Check and pay attention to the state of sharpness	X				
	Check chain tension	X				
	Sharpen					X
Guide rail (16)	Check (wear, damage)	X				
	Clean		X	X		
	Replace				X	X

13.10 Service information

With this product, it is necessary to note that the following parts are subject to natural or usage-related wear, or that the following parts are required as consumables.

Wearing parts*: Saw chain, guide rail, chain wheel, chain oil, engine oil, claw stop, chain catcher, spark plug, air filter, fuel filter, chain oil filter

Furthermore, the angle must be maintained for all cutting links.

If the angles are uneven, the saw chain (17) will run erratically, wear out quickly and break prematurely.

Since these requirements can only be met with sufficient and regular practice:

- Use a file holder.
 - A file holder must be used when sharpening the saw chain (17) by hand. The correct filing angles are marked on it.
1. Hold the file horizontally (at the correct angle to the guide bar (16) and file according to the angle marking on the file holder. Support the file holder on the top plate and the depth limiter.
 2. Always file the cutting link from the inside out.
 3. The file only sharpens as it moves forward. Lift the file off as you move backwards.
 4. Do not touch the drive links or fastening links with the file.
 5. Turn the file regularly to avoid wear on one side.
 6. Use a piece of hard wood to remove the burr from cutting edges.

All cutting links must have the same length, otherwise they will also be of different heights.

This causes the saw chain (17) to run erratically and increases the danger of breaking.

* may not be included in the scope of delivery!

Spare parts and accessories can be obtained from our service centre. To do this, scan the QR code on the cover page.

⚠ Warning!

Only use original spare parts and accessories from the manufacturer. Failure to do so can reduce performance, result in injuries and void your warranty.

Important note in the case of repairs:

When returning the device for repair, for safety reasons, ensure that it is free of oil and fuel when it is sent to the service centre.

Ordering spare parts

Please provide the following information when ordering spare parts:

- Device type
- Device article number

Approved cutting gear

Only approved spare parts, such as those named in this operating manual, may be used. To do this, contact our customer service.

20" saw chain

Kangxin 325.058-72 7910100721

20" guide bar

Kangxin BE18-72-5812P 7910100743

14. Storage

- Always use the guide rail cover (27) when storing.
- Clean and maintain the device every time before storage (see chapter "Cleaning and maintenance").

16. Troubleshooting

Fault	Possible cause	Remedy
Then engine does not start	Incorrect start-up procedure	Follow the instructions for starting
The engine starts up but does not have full power.	Contaminated air filter (33)	Clean the air filter (33)
The engine runs erratically	Wrong spark plug electrode gap	Clean spark plug and adjust electrode gap or fit new spark plug
Sooty or damp spark plug	Incorrect carburettor setting	Have the carburettor adjusted and, if necessary, clean the spark plug or replace it with a new one

- Store the device in a safe, dry, frost-free, well-ventilated place protected from the weather. Outdoor storage is not advisable. Also secure it from unauthorised access.
- Empty the oil or fuel tank with a suction pump.

⚠ WARNING

Do not remove the petrol in enclosed spaces, near fire or when smoking. Petrol fumes can cause explosions and fire.

- Start the engine and let it run until the remaining petrol is used up.

15. Disposal and recycling

Notes for packaging



The packaging materials are recyclable. Please dispose of packaging in an environmentally friendly manner.

You can find out how to dispose of the disused device from your local authority or city administration.

Fuels and oils

- Before disposing of the device, the fuel tank and the motor oil tank must be emptied!
- Fuel and engine oil do not belong in household waste or drains, but must be collected or disposed of separately!
- Empty oil and fuel tanks must be disposed of in an environmentally friendly manner.

Table des matières:	Page:
1. Explication des symboles.....	46
2. Introduction.....	48
3. Description de l'appareil (fig. A - O).....	48
4. Fournitures	48
5. Utilisation conforme.....	48
6. Consignes de sécurité.....	49
7. Caractéristiques techniques.....	53
8. Avant la mise en service	54
9. Mise en service	56
10. Consignes de travail de base pour les travaux d'abattage.....	58
11. Traitement de bois sous tension.....	59
12. Transport	60
13. Nettoyage et maintenance	60
14. Stockage	63
15. Élimination et recyclage	63
16. Dépannage.....	64
17. Déclaration de conformité	321



ATTENTION !

Lisez attentivement ce mode d'emploi avant de procéder à la mise en service initiale et respectez impérativement les consignes de sécurité !

Nous recommandons de suivre une formation professionnelle de sécurité « attestation de formation au fonctionnement des tronçonneuses » répondant aux standards de formation en vigueur dans le pays correspondant pour se familiariser avec l'utilisation et la maintenance de la tronçonneuse ainsi qu'une formation aux premiers secours. En cas d'inutilisation prolongée et pour s'entraîner, il est toujours conseillé de faire des coupes simples dans du bois bien étayé avant de commencer, afin de se familiariser à nouveau avec la tronçonneuse.

Veillez conserver précieusement ce mode d'emploi !

Remarque :

Veillez noter que certaines réglementations nationales, telles que la protection du travail, l'environnement, peuvent restreindre l'utilisation de la tronçonneuse.

Bienvenue dans la vidéo explicative Scheppach
« Démarrer ma scie à chaîne ».

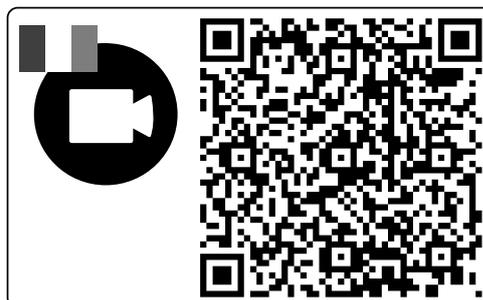

1. Explication des symboles

L'utilisation de symboles dans ce manuel permet d'attirer votre attention sur les éventuels risques. Les symboles de sécurité et les explications qui les accompagnent doivent être parfaitement compris. Les avertissements en eux-mêmes ne permettent pas d'éliminer les risques et ne dispensent pas de prendre des mesures adaptées pour la prévention des accidents.

	Lire, comprendre et respecter tous les avertissements.
	Avertissement ! Risque de mouvement de recul (Kickback). Prémunissez-vous d'un mouvement de recul de la tronçonneuse et évitez tout contact avec la tête du guide.
	N'utilisez pas l'appareil d'une main.
	Utilisez toujours l'appareil des deux mains.
	Portez toujours des lunettes et un casque de protection, ainsi qu'une protection auditive.
	Lisez entièrement le mode d'emploi avant d'utiliser l'appareil.
	Lorsque vous utilisez l'appareil, portez toujours des gants de sécurité antivibrations.
	Lorsque vous utilisez l'appareil, portez toujours des chaussures de sécurité antidérapantes résistant aux coupures.
	Il est important de porter des vêtements de protection pour les pieds, les jambes, les mains et les avant-bras.
	Orifice de remplissage du carburant.
	Le produit respecte les directives européennes en vigueur.

	<p>Ouverture de remplissage pour l'huile de chaîne de tronçonneuse.</p>
	<p>enfoncé - starter désactivé tiré - starter activé</p>
	<p>Pompe à carburant « Primer »</p>
	<p>Vis de réglage pour carburateur : L bas régime H régime élevé T Régime ralenti</p>
	<p>Réglage du frein de chaîne : Flèche blanche : frein de chaîne désactivé. Flèche noire : Frein de chaîne activé.</p>
	<p>Sens de montage de la chaîne de la tronçonneuse.</p>
	<p>Niveau de puissance sonore garanti de l'appareil.</p>
	<p>Attention ! Surfaces brûlantes.</p>
	<p>Interrupteur Marche/Arrêt- « ON » Interrupteur marche/arrêt - « STOP »</p>
	<p>Poids</p>
	<p>Proportion du mélange</p>
	<p>Évitez tout contact avec la tête du guide.</p>
	<p>Feu interdit.</p>

2. Introduction

Fabricant :

Scheppach GmbH
Günzburger Straße 69
D-89335 Ichenhausen

Cher client,

Nous espérons que votre nouvel appareil vous apportera satisfaction et de bons résultats.

Remarque :

Conformément à la loi en vigueur sur la responsabilité du fait des produits, le fabricant de cet appareil n'est pas responsable des dommages survenus ou générés sur l'appareil en cas de :

- Manipulation incorrecte,
- Non-respect du mode d'emploi,
- Réparations effectuées par des tiers ou des spécialistes non autorisés,
- Montage et remplacement des pièces de rechange non originales,
- Utilisation non conforme.

Attention :

Lisez l'ensemble du texte de la notice d'utilisation avant le montage et la mise en service.

La présente notice d'utilisation a pour objectif de vous familiariser avec votre appareil et d'en exploiter les possibilités d'emploi conforme.

La notice d'utilisation contient des remarques importantes sur la manière de travailler en toute sécurité, réglementairement et économiquement avec l'appareil et sur la façon d'éviter les dangers, d'économiser les coûts de réparation, de réduire les périodes d'arrêt et d'augmenter la fiabilité et la durée de vie de l'appareil. Outre les dispositions de sécurité figurant dans cette notice d'utilisation, vous devez absolument observer les prescriptions concernant le fonctionnement de l'appareil en vigueur dans votre pays.

Conservez la notice d'utilisation dans une pochette en plastique à l'abri de la poussière et de l'humidité près de l'appareil. Chaque opérateur doit l'avoir lue avant le début des travaux et doit la respecter minutieusement.

Seules des personnes formées à l'utilisation de l'appareil et informées des dangers associés sont autorisées à travailler avec l'appareil. Respecter la limite d'âge minimum requis.

Outre les consignes de sécurité reprises dans la présente notice d'utilisation et les prescriptions particulières en vigueur dans votre pays, respecter également les règles techniques générales concernant l'utilisation des machines similaires.

Nous déclinons toute responsabilité concernant les accidents ou dommages qui surviendraient en raison d'un non-respect de cette notice et des consignes de sécurité.

3. Description de l'appareil (fig. A - O)

1. Protection des mains avant
2. Poignée avant
3. Couvercle du filtre à air
4. Câble de démarrage
5. Fermeture du couvercle du filtre à air
6. Interrupteur On/Off
7. Pompe à carburant « Primer »
8. Levier de démarrage à froid (starter manuel)
9. Blocage de la gâchette d'accélérateur
10. Gâchette d'accélérateur
11. Poignée arrière
12. Protection des mains arrière
13. Bouchon du réservoir de carburant
14. Bouchon du réservoir d'huile de chaîne
15. Butée de griffe (prémontée)
16. Rail de guidage
17. Chaîne de tronçonneuse
18. Auxiliaire de touret à meulage
19. Vis de régulation d'huile
20. Écrous de fixation
21. Vis de tension de chaîne
22. Protection de pignon
23. Tige de tension de chaîne
24. Attrape-chaîne
25. Alésage pour la tige de tension de chaîne
26. Pignon
27. Couvercle du rail de guidage
28. Tournevis
29. clé à six pans creux 4 mm
30. Réservoir de mélange
31. Clé à bougie d'allumage/tournevis plat
32. Lime ronde pour chaîne de tronçonneuse
33. Filtre à air
34. Connecteur de bougie d'allumage

4. Fournitures

- Tronçonneuse (1x)
- Chaîne de tronçonneuse (1x)
- Rail de guidage (1x)
- Capot du guidage (1x)
- Clé à bougie d'allumage (1x)
- Clé à six pans creux 4 mm (1x)
- Réservoir de mélange de carburant (1x)
- Lime ronde pour chaîne de tronçonneuse (1x)
- Tournevis (1x)
- Manuel d'utilisation original (1x)

5. Utilisation conforme

La tronçonneuse doit uniquement être utilisée pour découper du bois à l'extérieur. Toute autre utilisation de la tronçonneuse est interdite.

N'utilisez pas la tronçonneuse à chaîne sans fil à des fins pour lesquelles elle n'a pas été prévue. Exemple : n'utilisez pas la tronçonneuse électrique pour scier du métal, du plastique, des éléments de maçonnerie ou des matériaux de construction qui ne sont pas en bois.

N'apportez aucune modification à la tronçonneuse. Cela pourrait compromettre la sécurité. Le fabricant décline toute responsabilité quant aux dommages ou blessures qui en résulteraient. Dans ce cas, l'utilisateur/opérateur est le seul responsable. Veuillez noter que, conformément aux dispositions, cet appareil n'a pas été conçu pour une utilisation commerciale.

Les utilisateurs novices doivent être instruits afin de se familiariser avec les propriétés de l'appareil. Pour votre sécurité, suivez une formation d'État spécialisée dans les tronçonneuses.

La tronçonneuse ne peut être utilisée que par des personnes âgées de 18 ans révolus. Une exception : l'utilisation par un jeune dans le contexte d'une formation professionnelle permettant d'acquérir la compétence sous la supervision d'un instructeur.

Remarque : conformément aux dispositions, nos appareils n'ont pas été conçus pour une utilisation commerciale, artisanale ou industrielle. Nous déclinons toute responsabilité si l'appareil est utilisé dans des exploitations commerciales, artisanales ou industrielles, ou dans le cadre d'activités comparables.

5.1 Opérateurs non autorisés :

Les personnes non familiarisées avec cette notice d'utilisation, les enfants, les jeunes, ainsi que les personnes ayant consommé de l'alcool, des drogues ou des médicaments ne doivent pas utiliser l'appareil. Les réglementations nationales peuvent limiter l'utilisation de l'appareil !

6. Consignes de sécurité

IMPORTANT !

LIRE ATTENTIVEMENT AVANT UTILISATION ET CONSERVER SOIGNEUSEMENT POUR UNE UTILISATION FUTURE.

La notice d'utilisation contient des consignes importantes relatives à l'utilisation sûre et conforme de la tronçonneuse ainsi que des consignes pour éviter les dangers.

⚠ DANGER

Concerne un danger immédiat entraînant des blessures graves voire mortelles.

⚠ AVERTISSEMENT

Concerne une situation potentiellement dangereuse risquant d'entraîner des blessures graves voire mortelles.

⚠ PRUDENCE

Mise en garde concernant une situation de danger possible qui peut conduire à des blessures légères.

⚠ ATTENTION

Mise en garde concernant une situation de danger possible qui peut conduire à des dommages matériels.

6.1 Consignes de sécurité générales

⚠ AVERTISSEMENT

Soyez toujours attentif, faites attention à ce que vous faites, et procédez avec prudence lors du travail avec l'appareil. N'utilisez pas l'appareil si vous êtes malade, fatigué ou si vous avez consommé des drogues, de l'alcool ou des médicaments. Tout moment d'inattention lors de l'utilisation de l'appareil peut conduire à des blessures graves.

Évitez toute mauvaise utilisation, utilisez la machine uniquement de manière conforme, tel que décrit sous « Utilisation conforme ».

- Avant de procéder à la mise en service initiale, veuillez lire le mode d'emploi et respecter en particulier les consignes de sécurité.
- Les panneaux d'avertissement et d'information apposés sur l'appareil fournissent des indications importantes permettant une utilisation sans danger de la machine.
- Outre les remarques figurant dans le mode d'emploi, les prescriptions de sécurité et de prévention des accidents du législateur doivent être respectées.
- Tenez les films d'emballage hors de portée des enfants, car il existe un risque d'étouffement !
- Les opérateurs ne disposant pas des informations nécessaires peuvent compromettre leur propre sécurité, ainsi que celle de tierces personnes par une utilisation non conforme. L'opérateur est responsable vis-à-vis des tiers.
- Soyez particulièrement attentif lorsque vous manipulez l'appareil. Travaillez de manière raisonnable et soyez très attentif à ce que vous faites.
- Ne travaillez pas plus de 10 minutes sur une pièce. Nous recommandons d'effectuer une pause de 10 - 20 minutes entre chaque opération.
- Ne prêtez l'appareil qu'aux utilisateurs expérimentés. Le mode d'emploi doit leur être transmis.
- Certaines tâches de découpe nécessitent une formation particulière ou des aptitudes spéciales. Si vous avez des doutes, consultez un spécialiste.

- Les utilisateurs novices doivent être instruits afin de se familiariser avec les propriétés de l'appareil. Pour votre sécurité, suivez une formation d'État spécialisée dans les tronçonneuses.
- Lorsqu'il n'est pas utilisé, l'appareil doit être déposé de sorte qu'il ne mette personne en danger. Sécurisez-le contre tout accès non autorisé.
- L'utilisateur de l'appareil est responsable de tous les accidents et dangers qui concernent les autres personnes et leur propriété.
- Les enfants, les adolescents et les personnes présentant des capacités physiques, sensorielles ou mentales réduites ne doivent pas utiliser la tronçonneuse. Il existe une exception pour les adolescents de plus de 16 ans dans le cadre d'une formation et sous la surveillance d'un spécialiste.
- Le système d'allumage de cet appareil génère un faible champ électromagnétique. Si vous portez un stimulateur cardiaque ou un implant de ce type, consultez votre médecin avant d'utiliser l'appareil, afin d'éviter tout risque pour votre santé.
- Notez que la maintenance incorrecte, l'utilisation de pièces de rechange non conformes et le retrait ou la modification des dispositifs de sécurité peuvent entraîner des dommages sur l'appareil et des blessures graves de la personne exécutant les travaux.

6.2 Équipements de protection individuelle (EPI)

⚠ DANGER

Portez toujours des équipements de protection individuelle (EPI) !

- Portez un casque de protection avec protection du visage ou des lunettes de protection et une protection auditive.
- Portez des vêtements de travail près du corps avec insert anticoupures.
- Portez des chaussures de sécurité antidérapantes.
- Portez des gants de protection.
- Évitez les vêtements amples qui peuvent être happés.
- Ne portez pas de foulard, de cravate, ni de bijoux !
- Si vos cheveux sont longs, portez un filet !
- Pour tous les travaux en forêt, portez un casque de protection. Il vous protégera des chutes de branches. Vérifiez régulièrement que votre casque de protection n'est pas endommagé. Vous devez le changer au plus tard au bout de 5 ans. Utilisez uniquement des casques de protection certifiés.
- La protection du visage ou les lunettes de protection protègent des sciures et éclats de bois. Pour éviter toute blessure aux yeux, portez toujours une protection du visage ou des lunettes de protection lorsque vous utilisez l'appareil.
- Porter toujours une protection auditive. Le bruit généré par l'appareil peut causer des dommages auditifs.

- Portez des gants de protection solides en matériau résistant, comme du cuir.
- Lors de la découpe de bois sec, portez un masque de protection contre les poussières. De la sciure peut être générée au cours du processus.

6.3 Stockage et transport

- Arrêtez la tronçonneuse avant chaque transport, même sur de courts trajets. Actionnez le frein de chaîne et mettez la protection de chaîne.
- Utilisez la protection de chaîne lors du transport et du stockage.
- Pendant le transport (même dans des véhicules), sécurisez la machine contre le renversement, afin d'éviter les pertes de carburant, les dommages et les blessures.
- Ne portez l'appareil que par la poignée avant. Le rail de guidage est alors orienté vers l'arrière, à l'opposé de votre corps (voir fig. L).
- Tenez-vous à l'écart du silencieux chaud. Il existe un risque de brûlures !
- Nettoyez et entretenez la tronçonneuse avant le stockage.
- Stockez l'appareil dans un lieu sûr et sec. Sécurisez-le contre tout accès non autorisé.

6.4 Sécurité autour de la zone de travail

- Les dispositions nationales et/ou municipales peuvent fixer des limites temporelles d'utilisation des appareils à moteur bruyants. Renseignez-vous à ce sujet auprès de votre municipalité.
- L'appareil ne doit pas être utilisé à l'intérieur ou dans des espaces mal ventilés. Il existe un risque d'asphyxie par les gaz d'échappement/vapeurs d'huile de lubrification toxiques.
- En cas de nausées, de maux de tête, de troubles visuels ou de vertiges, arrêtez immédiatement les travaux. Ces symptômes peuvent être causés par une concentration trop élevée de gaz d'échappement. Le tronçonnage peut générer des poussières, des poussières de bois p. ex., des vapeurs et de la fumée. Dans ce cas, il faut veiller à une meilleure ventilation ainsi qu'au port d'un masque anti-poussière.
- Effectuez les travaux uniquement à la lumière du jour.
- Ne travaillez pas si les conditions météorologiques sont défavorables, p. ex. en cas de pluie ou de vent. Ces conditions augmentent le risque d'accident.
- Faites en sorte que la zone de travail soit propre et bien rangée.
- Pendant l'utilisation de la tronçonneuse, maintenez les autres personnes (en particulier les enfants et les animaux) à au moins 15 m de la zone de travail. Toute déviation peut entraîner une perte de contrôle de l'appareil.
- Avant de commencer les travaux, assurez-vous qu'aucune personne, aucun animal et aucun objet ne se trouve dans la zone de danger.

- Ne travaillez pas à proximité de grillages ou dans des zones avec des câbles détachés.
- Gardez un agent extincteur à proximité lorsque vous travaillez dans un environnement facilement inflammable, p. ex. si l'herbe est sèche. Il existe un risque d'incendie !

6.5 Remplissez de carburant

- L'essence est très facilement inflammable. Lorsque vous faites le plein, restez à distance de toute flamme nue et ne fumez pas à proximité. Il existe un risque d'incendie !
- Veillez à ne pas renverser d'essence. L'essence et l'huile de chaîne ne doivent pas pénétrer dans la terre. Utilisez un support adapté.
- Faites le plein uniquement dans des zones bien ventilées. Les vapeurs d'essence peuvent facilement prendre feu ou exploser.
- Arrêtez le moteur et laissez refroidir l'appareil avant de faire le plein. Si vous avez renversé de l'essence, nettoyez immédiatement les zones concernées. Évitez tout contact du carburant avec vos vêtements, sinon changez-vous immédiatement.
- Évitez tout contact cutané ou oculaire avec l'essence ou les lubrifiants (huile).
- Ne respirez pas les vapeurs d'essence/vapeurs d'huile de lubrification.
- Surveillez les éventuelles fuites. Si de l'essence s'écoule, ne démarrez pas le moteur. Il existe un risque de brûlure.
- Ouvrez le bouchon de réservoir prudemment afin que la surpression puisse s'échapper lentement et que l'essence ne soit pas projetée.

6.6 Avant la mise en service

⚠ AVERTISSEMENT

Effectuez toujours les contrôles avant la mise en service et lorsque le moteur est coupé.

Avant toute utilisation et après une chute, vérifiez que l'appareil est en parfait état technique.

Vérifiez que toutes les pièces mobiles fonctionnent parfaitement. De nombreux accidents sont dus à des outils mal entretenus.

Faites réparer les pièces endommagées par le personnel spécialisé qualifié.

Utilisez la tronçonneuse et les accessoires uniquement conformément à ces instructions. Tenir compte des conditions de travail et de l'activité à réaliser. Toute utilisation des outils à moteurs pour des buts autres que ceux prévus peut entraîner des situations de danger.

- Contrôlez régulièrement le fonctionnement du frein de chaîne (protection des mains avant, voir fig. B).
- Vérifiez que le rail de guidage est correctement monté.

- Vérifiez que la chaîne de scie est correctement tendue. Respectez les indications relatives à la lubrification, à la tension de la chaîne et au remplacement des accessoires. Une chaîne mal tendue ou mal lubrifiée peut se rompre ou augmenter le risque de mouvement de recul.
- Maintenir les outils de coupe aiguisés et propres. Effectuez régulièrement des affûtages et remplacez les pièces usées à temps. Des outils de coupe bien entretenus, aux arêtes de coupe aiguisées, se coincent moins et sont plus faciles à guider.
- Vérifiez que la gâchette d'accélérateur et le blocage de la gâchette d'accélérateur peuvent se mouvoir facilement. La gâchette d'accélérateur doit revenir dans sa position initiale.
- Vérifiez qu'il y a suffisamment de carburant et d'huile de lubrification de chaîne dans le réservoir.
- Vérifiez que les poignées sont propres, sèches et exemptes d'huile et de saleté.
- Ne travaillez jamais seul. En cas d'urgence, quelqu'un doit se trouver à proximité.
- N'utilisez la tronçonneuse que si vous vous trouvez sur un sol fixe, solide et plan. Évitez toute position du corps anormale. Les sols glissants et les surfaces instables (sur une échelle p. ex.) peuvent causer une perte d'équilibre ou une perte de contrôle de la tronçonneuse. Veiller à adopter une position stable et à toujours maintenir son équilibre. Ainsi, il est possible de mieux contrôler la tronçonneuse en cas de situation inattendue.
- Ne travaillez pas sur un arbre avec la tronçonneuse. Il existe un risque de blessures en cas d'utilisation sur un arbre.
- N'effectuez jamais de coupe au-dessus de votre hauteur d'épaules.
- Tenez toujours la tronçonneuse en plaçant votre main droite sur la poignée arrière et votre main gauche sur la poignée avant (voir fig. D). Le maintien de la tronçonneuse en position inverse augmente le risque de blessures et est proscrit.
- Lorsque la tronçonneuse est en fonctionnement, gardez tous vos membres à l'écart de la chaîne de tronçonneuse. Avant le démarrage de la tronçonneuse, assurez-vous que rien ne touche la chaîne de tronçonneuse. Lors des travaux réalisés avec une tronçonneuse à chaîne sans fil, un moment d'inattention suffit à ce que des vêtements ou parties du corps soient happés par la chaîne de tronçonneuse.
- Arrêtez immédiatement la tronçonneuse lorsque vous détectez des modifications sensibles de comportement de l'appareil.
- Si la tronçonneuse rencontre des pierres, des clous ou d'autres objets durs, arrêtez immédiatement le moteur et vérifiez la chaîne de tronçonneuse ainsi que le rail de guidage pour détecter d'éventuels dommages.

- Ne faites pas tomber la tronçonneuse, ne la cognez pas contre des obstacles et n'utilisez jamais le rail de guidage comme levier.
- Utilisez uniquement la tronçonneuse pour découper du bois.
- Si vous découpez une branche sous tension, attendez-vous à un mouvement de recul. Lorsque la tension des fibres de bois est relâchée, la branche tendue peut blesser l'opérateur et/ou lui faire perdre le contrôle de la tronçonneuse.
- Soyez particulièrement prudent lorsque vous découpez des broussailles et de jeunes arbres. Les matériaux fins peuvent se coincer dans la chaîne de tronçonneuse, être projetés contre vous ou vous faire perdre l'équilibre.

6.7 Vibrations

⚠ AVERTISSEMENT

Éviter les risques liés aux vibrations, par exemple le risque de maladie des doigts blancs (troubles de la circulation sanguine).

Le syndrome de Raynaud est une maladie vasculaire qui se caractérise par une contraction brutale des petits vaisseaux sanguins des doigts et des orteils. Les symptômes comprennent : Insensibilité, perte de sensibilité, picotements, démangeaisons, douleurs, diminution de la force, changement de couleur ou d'état de la peau. Le sang n'irrigue plus suffisamment les zones concernées, ce qui les fait apparaître extrêmement pâles. L'utilisation fréquente d'appareils vibrants peut causer des atteintes nerveuses pour les personnes souffrant des problèmes de circulation (par exemple, fumeurs, diabétiques). Si vous constatez des troubles inhabituels, cessez immédiatement le travail et consultez un médecin. Si vous utilisez le matériel sur de longues périodes et régulièrement, il est donc recommandé de surveiller de près l'état de vos mains et de vos doigts. Pour réduire les dangers, respectez les consignes suivantes :

- S'il fait frais, faites en sorte que votre corps et en particulier vos mains restent au chaud.
- Prenez des pauses régulières et bougez vos mains pour stimuler la circulation sanguine.
- Limitez le temps d'utilisation quotidien d'outils à fortes vibrations et étalez ce temps sur plusieurs jours. Élaborez un plan de travail qui limite la charge de vibrations.
- Veillez à ce que l'appareil vibre le moins possible par une maintenance régulière et des pièces fixes sur l'appareil. Remplacez immédiatement les composants usés.
- Changez régulièrement de position de travail.
- Si la machine est utilisée plus souvent, vous devez vous mettre en relation avec votre revendeur et au besoin faire l'acquisition d'accessoires antivibrations (poignées).

6.8 Fonctions de sécurité de la tronçonneuse (fig. 1)

- La protection des mains avant (1) protège la main gauche de l'utilisateur si jamais celle-ci glissait de la poignée avant pendant le fonctionnement de la tronçonneuse.
- Le GARDE-MAIN ARRIÈRE (12) protège la main droite du contact avec une chaîne de tronçonneuse jetée ou déchirée.
- Le FREIN DE CHAÎNE est une fonction de sécurité qui permet de réduire les blessures dues aux rebonds en arrêtant la chaîne en mouvement en quelques millisecondes. Elle est activée par le protège-main avant en cas de rebond.
- Le VERROUILLAGE DE L'ACCÉLÉRATEUR (9) empêche toute accélération accidentelle du moteur. La gâchette d'accélérateur ne peut être actionnée que si le blocage de la gâchette d'accélérateur est enfoncé.
- La BUTÉE À GRIFFES (15) soutient la tronçonneuse contre le bois pendant le travail. Ne travaillez jamais sans butée de griffe, la tronçonneuse pourrait projeter l'opérateur vers l'avant. Utilisez la butée de griffe pour tronçonner les troncs d'arbres ou les grosses branches. L'utilisation de la butée de griffe augmente la sécurité des travaux et réduit la charge personnelle ainsi que les vibrations lors des travaux. La butée de griffe doit toujours être utilisée en cas d'utilisation de la tronçonneuse sur un tronc d'arbre. Poussez la butée de la griffe contre le tronc à l'aide de la poignée arrière. Pour couper, appuyez sur la poignée avant en direction de la ligne de coupe. Le cas échéant, la butée de griffe doit être ajustée pour poursuivre la coupe.

6.9 Mesures de précaution contre les mouvements de recul

⚠ AVERTISSEMENT

Soyez attentifs à tout mouvement de recul de l'appareil pendant les travaux. Il existe un risque de blessures. La prudence et une bonne technique de coupe vous permettront d'éviter les mouvements de recul.

- Dans certains cas, un contact avec la pointe du guide-chaîne peut entraîner un mouvement inattendu vers l'arrière, projetant le rail de guidage vers le haut et en direction de l'opérateur (Fig. 1).
- Un recul peut se produire lorsque la pointe du rail de guidage rencontre un objet ou que le bois se courbe et que la tronçonneuse se coince dans la fente.
- Avant que la chaîne de la tronçonneuse soit guidée dans la zone de découpe, un dérapage latéral ou un saut de la tronçonneuse peut survenir. (Attention ! risque élevé de mouvement de recul !)
- Le coincement de la chaîne de scie au niveau du bord supérieur du rail de guidage peut rapidement repousser la tronçonneuse vers l'opérateur de manière incontrôlée (voir fig. 1).

- Le coincement de la chaîne de scie au niveau du bord inférieur du rail de guidage peut rapidement éloigner la tronçonneuse de l'opérateur de manière incontrôlée (voir fig. J).
- Soyez extrêmement prudent lorsque vous appliquez la chaîne de la tronçonneuse sur une entaille de coupe déjà commencée pour continuer la coupe.
- Ne coupez pas de branches ou de morceaux de bois qui pourraient changer de position pendant le processus de coupe ou dont la coupe se referme pendant le processus de coupe.
- Chacune de ces réactions peut vous faire perdre le contrôle de la tronçonneuse et entraîner des blessures graves. Ne vous fiez pas exclusivement aux dispositifs de sécurité montés dans la tronçonneuse. En tant qu'utilisateur d'une tronçonneuse, vous devez appliquer différentes mesures vous permettant de travailler sans accident et sans vous blesser.

Un mouvement de recul est le résultat d'une utilisation incorrecte ou erronée. Il peut être empêché par des mesures de prévention adaptées comme décrit ci-après.

- Maintenez fermement la tronçonneuse à chaîne sans fil des deux mains en entourant ses poignées avec vos pouces et vos doigts. Placez votre corps et vos bras de manière à pouvoir résister à la force des mouvements de recul. S'il prend des mesures adaptées, l'opérateur peut maîtriser la force de recul. Ne lâchez jamais la tronçonneuse (voir fig. D).
- Évitez toute posture anormale et n'utilisez pas la tronçonneuse au-dessus de la hauteur des épaules. Vous éviterez ainsi tout contact inopiné avec la pointe du guide et aurez un meilleur contrôle sur la tronçonneuse en cas d'imprévu.
- Utilisez uniquement des rails de rechange et chaînes de tronçonneuse recommandés par le fabricant. Les guides et chaînes de tronçonneuse de rechange incorrects peuvent faire rompre la chaîne de scie et/ou provoquer un mouvement de recul.
- Respectez les instructions du fabricant concernant l'affûtage et la maintenance de la chaîne de tronçonneuse. Des délimiteurs de profondeur trop bas augmentent le risque de mouvement de recul.
- Ne sciez pas avec la pointe du guide. Cela pourrait provoquer des mouvements de recul.
- Assurez-vous qu'aucun clou ou pièce métallique ne se trouve dans la zone de coupe. Soyez particulièrement attentif aux clous et aux pièces de fer autour de la zone de coupe. Soyez également prudents lorsque vous coupez des bois durs dans lesquels la chaîne peut se bloquer. Les risques de mouvement de recul sont accrus.

- Commencez la coupe en utilisant la force maximale et utilisez toujours la tronçonneuse à vitesse maximale pendant la coupe.
- Assurez-vous qu'aucun objet ne se trouve au sol, car vous risqueriez de trébucher.

6.10 Risques résiduels

DANGER

RISQUE DE BLESSURE !

Tout contact avec la chaîne de tronçonneuse peut causer des blessures par coupure mortelles. Ne jamais toucher la chaîne de tronçonneuse en marche.

RISQUE DE MOUVEMENT DE REcul !

Un mouvement de recul peut causer des blessures par coupure mortelles.

RISQUE DE BRÛLURES !

La chaîne et le rail de guidage chauffent pendant le fonctionnement.

7. Caractéristiques techniques

Poids réservoir vide, sans guide + chaîne de tronçonneuse	env. 5,1 kg
Poids réservoir vide, avec dispositif de coupe	env. 7,0 kg
Réservoir de carburant	env. 550 cm ³ (0,55 l)
Réservoir pour huile de lubrification de chaîne	env. 260 cm ³ (0,26 l)
Longueur de coupe utile*	43 cm
Rail de guidage	45 cm (18")
Vitesse max. de la chaîne	22 m/s
Pas de chaîne	8,255 mm (0,325")
Épaisseur des maillons d'entraînement	1,5 mm (0,058")
Type de chaîne de tronçonneuse	Kangxin 325.058-72
Type de rail de guidage	Kangxin BE18-72-5810P
Nombre de dents du pignon/pas	7 dents/8,255 mm (0,325")
Cylindrée du moteur	46 cm ³
Puissance max. du moteur selon la norme ISO 7293	2,0 kW
Vitesse de rotation à vide n ₀	3100 ± 300 min ⁻¹
Régime n _{max}	11000 min ⁻¹
Bougie d'allumage	L8RTF/L8RTC

* La longueur de coupe effective peut être inférieure à la longueur de coupe indiquée.

Bruit

Niveau de pression $L_{p(A)}$ selon ISO 22868 92,6 dB
 Incertitude $K_{p(A)}$ 3 dB
 Niveau de puissance sonore $L_{W(A)}$
 selon la norme ISO 22868 114,0 dB
 Incertitude $K_{W(A)}$ 3 dB

Indications relatives à l'émission sonore conformément à la loi sur la sécurité des produits (ProdSG) ou la directive machines CE : Sur le lieu de travail, le niveau de pression sonore peut dépasser 80 dB.

Dans ce cas, des mesures de protection acoustique doivent être prises pour l'opérateur (par exemple, le port de protections auditives appropriées et prévues à cet effet, ainsi que le respect de pauses régulières).

Vibration

Niveau de vibrations à l'arrière
 poignée selon ISO 22867 9,95 m/s²
 Niveau de vibrations à l'avant
 poignée selon ISO 22867 8,80 m/s²
 Incertitude K 1,5 m/s²

⚠ AVERTISSEMENT

Évitez les risques liés aux vibrations, p. ex. le risque d'un syndrome de Raynaud (trouble de la circulation sanguine), en effectuant souvent des pauses pendant lesquelles vous frottez les surfaces de vos mains l'une contre l'autre.

⚠ AVERTISSEMENT

Le niveau réel de vibrations émises pendant l'utilisation de la machine peut varier par rapport aux indications du mode d'emploi ou du fabricant. Cette variation peut s'expliquer par les facteurs suivants qui doivent être pris en compte avant ou pendant chaque utilisation :

- La machine est-elle utilisée correctement
- Le type de découpe du matériau ou la manière dont il est traité est-il correct ?
- L'état d'usure de l'appareil est-il correct ?
- L'état d'affûtage de l'outil de coupe ou l'outil de coupe correct.
- Des poignées de maintien et au besoin des poignées antivibrations en option sont-elles montées et celles-ci sont-elles bien fixées sur le corps de la machine ?

8. Avant la mise en service

- Ouvrez l'emballage et sortez-en délicatement l'appareil.
- Retirez le matériau d'emballage ainsi que les protections d'emballage et de transport (s'il y a lieu).

- Vérifiez que les fournitures sont complètes.
- Vérifiez que l'appareil et les accessoires n'ont pas été endommagés lors du transport.
- Conservez si possible l'emballage jusqu'à la fin de la période de garantie.

ATTENTION

L'appareil et les matériaux d'emballage ne sont pas des jouets ! Les enfants ne doivent pas jouer avec les sacs en plastique, films d'emballage et pièces de petite taille ! Il existe un risque d'ingestion et d'étouffement !

- Enlevez la brève notice d'utilisation du câble de démarrage (4).

8.1 Montage du rail de guidage et tension de la chaîne de tronçonneuse

⚠ ATTENTION

Effectuez toujours le montage lorsque le moteur est coupé.

⚠ AVERTISSEMENT

Risque de blessures !

Portez toujours des gants de protection lorsque vous touchez la chaîne de tronçonneuse (17). Risque de blessures sur les dents de coupe acérées !

Remarque

Les nouvelles chaîne de tronçonneuse (17) s'allongent et doivent souvent être retendues. Contrôlez la tension de la chaîne après chaque coupe et ajustez-la.

En fonction de l'usure, le rail de guidage (16) peut être retourné.

- Posez la scie à chaîne sur un support droit et stable.
- Tirez la protection des mains avant (1) vers l'arrière jusqu'à la butée pour desserrer le frein de chaîne (voir la fig. B).
- Retirez les deux écrous de fixation (20) avec la clé à bougie d'allumage (31).
- Retirez la protection de pignon (22).
- Poussez le trou longitudinal du rail de guidage (16) sur les deux boulons saillants.
- Posez la chaîne de tronçonneuse (17) sur la dentelure du pignon (26). Guidez précisément la chaîne de tronçonneuse (17) dans le sens indiqué sur le rail de guidage (16). À la pointe du rail de guidage (16), vous trouverez une roue de guidage. La chaîne de tronçonneuse (17) doit être insérée dans les dents de cette roue.
- Tirez un peu sur le rail de guidage (16) pour tendre légèrement la chaîne de tronçonneuse (17).

- Remettez la protection de pignon (22) en place. Veillez à ce que la tige de tension de chaîne (23) située à l'intérieure soit adaptée à l'alésage (25) du rail de guidage (16) (voir Fig. S). Au besoin, adaptez le serrage de la vis de tension de chaîne (21) avec la clé à bougie d'allumage/le tournevis plat (31) continu (voir fig. T).
- Vissez les deux écrous de fixation (20) à la main. Veillez à ne pas les serrer fermement.
- Avec la clé à bougie d'allumage/le tournevis plat (31), tournez la vis de tension de chaîne (21) dans le sens des aiguilles d'une montre jusqu'à ce que la partie inférieure de la chaîne de scie (17) pénètre dans le rail de guidage (16). La chaîne de scie (17) doit être en contact avec le côté inférieur du rail. Si le frein de chaîne est desserré, la chaîne de scie (17) doit pouvoir être tirée manuellement sur le rail de guidage (16) (voir Fig U).

Remarque

Les nouvelles chaîne de tronçonneuse (17) s'allongent et doivent souvent être retendues.

- Serrez les deux écrous de fixation (20) à fond avec la clé à bougie d'allumage/le tournevis plat (31).

8.2 Mélange de carburants

Le moteur utilise un mélange de carburants composé d'essence et d'huile moteur.

⚠ AVERTISSEMENT

Évitez tout contact cutané avec le carburant et l'inhalation de vapeurs de carburant.

Utilisez uniquement un mélange d'essence sans plomb (ROZ 95 min.) et d'huile spéciale moteur 2 temps (JASO FD/ISO - L - EGD). Mélangez les carburants selon le tableau des mélanges de carburants. Versez la quantité adéquate d'essence et d'huile moteur 2 temps dans le réservoir de mélange fourni (30) (voir « Tableau des mélanges de carburants »). Secouez ensuite bien le réservoir de mélange (30).

8.2.1 Tableau des mélanges de carburants

Procédure de mélange : 40 volumes d'essence pour 1 volume d'huile

**Essence.....huile pour moteur 2 temps
0,5 litre..... 12,5 ml**

8.3 Remplissage de carburant fig. R

⚠ AVERTISSEMENT

Ne versez le carburant que lorsque le moteur est arrêté et a refroidi. Il existe un risque d'incendie !

- Nettoyez toujours la zone autour du bouchon du réservoir de carburant (13) avant le remplissage, afin d'éviter que des saletés ne pénètrent dans le réservoir de carburant. Pour ce faire, utilisez un tissu sec et non pelucheux.
- Posez l'appareil sur le côté afin que le bouchon du réservoir de carburant (13) soit orienté vers le haut.
- Tournez le bouchon du réservoir de carburant (13) dans le sens inverse des aiguilles d'une montre et ouvrez-le. Le bouchon du réservoir de carburant (13) est relié au réservoir de carburant par une sécurité afin qu'il ne tombe pas.
- Remplissez le réservoir de carburant du mélange de carburants. Ne renversez pas de carburant lors du plein et ne remplissez pas le réservoir de carburant à ras bord.
- Essuyez immédiatement tout carburant renversé.
- Tournez le bouchon du réservoir de carburant (13) dans le sens des aiguilles d'une montre pour le verrouiller.

REMARQUE

Après chaque remplissage de carburant, contrôlez également l'huile de chaîne.

8.4 Remplissage d'huile de chaîne fig. Q

⚠ AVERTISSEMENT

Ne versez l'huile pour chaîne de scie que lorsque le moteur est arrêté et a refroidi. Il existe un risque d'incendie !

N'utilisez jamais la tronçonneuse si la chaîne n'est pas lubrifiée ! Si la chaîne de tronçonneuse fonctionne à sec, le dispositif de coupe risque d'être rapidement irréversiblement endommagé.

Vérifiez toujours le graissage de la chaîne avant les travaux.

REMARQUE

Utilisez uniquement de l'huile pour chaîne de scie. De préférable biodégradable. N'utilisez pas d'huile usagée, d'huile moteur, etc.

Pendant les travaux, vérifiez que le graissage de chaîne fonctionne.

- Nettoyez toujours la zone autour du bouchon du réservoir de carburant (14) avant le remplissage, afin d'éviter que des saletés ne pénètrent dans le réservoir d'huile de chaîne. Pour ce faire, utilisez un tissu sec et non pelucheux.
- Posez l'appareil sur le côté afin que le bouchon du réservoir d'huile de chaîne (14) soit orienté vers le haut.

- Tournez le bouchon du réservoir d'huile de chaîne (14) dans le sens inverse des aiguilles d'une montre et ouvrez-le. Le bouchon du réservoir d'huile de chaîne (14) est relié au réservoir d'huile de chaîne par une sécurité afin qu'il ne tombe pas.
- Remplissez le réservoir d'huile de chaîne avec l'huile pour chaîne de tronçonneuse bio fournie. Ne renversez pas d'huile de chaîne lors du remplissage et ne remplissez pas le réservoir de d'huile de chaîne à ras bord.
- Essayez immédiatement toute huile de chaîne renversée.
- Tournez le bouchon du réservoir d'huile de chaîne (14) dans le sens des aiguilles d'une montre pour le verrouiller.

8.5 Tension et contrôle de la chaîne de tronçonneuse fig. T, U

⚠ AVERTISSEMENT

Mettez des gants de protection ! Risque de blessures sur les dents de coupe acérées !
Vérifiez régulièrement la tension de la chaîne avant chaque mise en service.

- Avant la tension, desserrez légèrement les deux écrous de fixation (20) avec la clé à bougie d'allumage (31).
- Tournez la vis de tension de chaîne (21) dans le sens des aiguilles d'une montre avec le tournevis plat (31) pour augmenter la tension.
- Serrez les deux écrous de fixation (20) à fond avec la clé à bougie d'allumage (31).
- La chaîne de tronçonneuse (17) doit être en contact avec le côté inférieur du guide. Vérifiez si la chaîne de tronçonneuse (17) (si le frein de chaîne est desserré, tirez la protection des mains avant (1) vers l'arrière) peut être tirée manuellement sur le rail de guidage (16).

REMARQUE

Les nouvelles chaîne de tronçonneuse (17) s'allongent et doivent souvent être retendues.

9. Mise en service

⚠ PRUDENCE

Observez les dispositions légales relatives à la protection du bruit.

⚠ Attention !

Avant la mise en service, monter impérativement le produit en entier !

Consignes de travail

Avant utilisation, familiarisez-vous avec la manipulation de la tronçonneuse.

Nous prescrivons d'examiner minutieusement la tronçonneuse avant chaque utilisation et après chaque chute pour détecter les éventuels dommages. Si des dommages sont constatés, ils doivent être immédiatement réparés par vous-même ou par un centre de service agréé. Avant chaque utilisation de la tronçonneuse, vérifiez les points suivants :

- Positionnement correct du rail de guidage
- Sens de montage/de marche, ainsi que chaîne de scie en parfait état (tranchante)
- Tension de la chaîne de la tronçonneuse (si la chaîne est neuve, la vérifier plusieurs fois et la réajuster)
- Fonctionnement de la lubrification des chaînes
- Fonctionnement du frein de chaîne
- Fonctionnement de l'embrayage (pas de mouvement de la chaîne au ralenti)
- Étanchéité du système de carburant
- État irréprochable et intégrité des dispositifs de protection et du dispositif de coupe
- Bonne fixation de tous les raccords vissés
- Déplacement facile de toutes les pièces mobiles

REMARQUE

La tronçonneuse ne possède pas de blocage de gaz de démarrage.

9.1 Démarrage du moteur fig. C

⚠ ATTENTION

Tirez toujours droit sur le câble de démarrage (4). Tenez la poignée du câble de démarrage (4) lorsque le câble de démarrage (4) rentre à nouveau. Ne laissez jamais le câble de démarrage (4) revenir brutalement.

9.1.1 Démarrage lorsque le moteur est froid

⚠ AVERTISSEMENT

Actionnez le frein de chaîne avant chaque mise en service (enfoncer la protection des mains (1) vers l'avant).

⚠ ATTENTION

Ne laissez jamais le câble de démarrage (4) revenir brutalement en arrière. Cela risquerait d'entraîner des dommages.

- Retirez le couvercle (27) du rail de guidage (16).
- Placez la scie à chaîne sur une surface stable et plane. La chaîne de tronçonneuse (17) ne doit alors pas toucher le sol.
- Poussez la protection des mains avant (1) vers l'avant jusqu'à ce qu'elle s'enclenche. La chaîne de tronçonneuse (17) est bloquée par le frein de chaîne.
- Appuyez 6 fois sur la pompe à carburant « Primer » (7).

- Mettez l'interrupteur On/Off (6) sur « ON » .
- Tirez le levier de démarrage à froid (starter manuel) (8) .
- Placez le bout de votre chaussure dans la protection des mains arrière (12) (voir fig. C).
- Tenez la tronçonneuse par la poignée avant (2) et tirez lentement sur le câble de démarrage (4) jusqu'à sentir une résistance.
- Tirez à présent fermement sur le câble de démarrage (4) jusqu'à ce que le moteur démarre. Si le moteur ne démarre pas, répétez l'opération. Tant que le levier de démarrage à froid (starter manuel) (8) est sorti , le moteur ne fait que démarrer et s'arrête ensuite.
- Dès que le moteur est arrêté, actionnez simultanément le blocage de la gâchette d'accélérateur (9) et la gâchette d'accélérateur (10). Le levier de démarrage à froid (starter manuel) (8) passe automatiquement en position « Démarrage à chaud ».
- Tirez à présent de nouveau fermement sur le câble de démarrage (4) jusqu'à ce que le moteur démarre.

Si le moteur ne démarre toujours pas après plusieurs tentatives, lisez le chapitre « Dépannage ».

REMARQUE

Lorsque les températures extérieures sont élevées, il peut arriver qu'il soit nécessaire de démarrer sans starter manuel même avec un moteur froid !

- Desserrez le frein de chaîne en tirant la protection des mains avant (1) vers l'arrière (voir fig. D). **PRUDENCE !** Le frein de chaîne est à présent desserré. Si la gâchette d'accélérateur (10) est actionnée avec le blocage de la gâchette d'accélérateur (9), la chaîne de tronçonneuse (17) démarre.

9.1.2 Démarrage lorsque le moteur est chaud (L'appareil a été arrêté pendant moins de 15 à 20 minutes.)

AVERTISSEMENT

Actionnez le frein de chaîne avant chaque mise en service (enfoncer la protection des mains (1) vers l'avant).

- Poussez la protection des mains avant (1) vers l'avant jusqu'à ce qu'elle s'enclenche. La chaîne de tronçonneuse (17) est bloquée par le frein de chaîne.
- Mettez l'interrupteur On/Off (6) sur « ON » .
- Le levier de démarrage à froid (starter manuel) (8) ne doit pas être tiré pour démarrer le moteur à chaud.
- Placez le bout de votre chaussure dans la protection des mains arrière (12) (voir fig. C).

- Tenez la tronçonneuse par la poignée avant (2) et tirez lentement sur le câble de démarrage (4) jusqu'à sentir une résistance.
- Tirez à présent fermement sur le câble de démarrage (4). L'appareil doit démarrer après 1 à 2 tractions. Si l'appareil ne démarre toujours pas après 6 tentatives, répétez l'opération décrite à la section « Démarrage avec un moteur froid ».

9.2 Arrêter le moteur

9.2.1 Procédure d'arrêt d'urgence

Si vous avez besoin d'arrêter immédiatement l'appareil, mettez l'interrupteur On/Off (6) sur OFF.

9.2.2 Procédure normale

- Relâchez la gâchette d'accélérateur (10). Le moteur passe en vitesse de marche à vide.
- Mettez ensuite l'interrupteur On/Off (6) sur OFF.

9.3 Fonctionnement en marche à vide

ATTENTION

En marche à vide, la chaîne de tronçonneuse (17) doit être arrêtée. Si la chaîne de tronçonneuse (17) tourne, régler le régime de marche à vide !

REMARQUE

Si la chaîne de tronçonneuse (17) se déplace en marche à vide ou que le moteur s'arrête de lui-même à la coupure des gaz, un réglage du carburateur doit être effectué (voir le chapitre « Maintenance des réglages du carburateur »).

- Soulevez la tronçonneuse.
- Avec la main gauche, tenez la poignée avant (2).
- Avec la main droite, tenez la poignée arrière (11). La paume de la main repose sur le blocage de la gâchette d'accélérateur (9) et l'index actionne la gâchette d'accélérateur (10) (voir fig. D).
- Après actionnement de l'accélérateur (10), le moteur fonctionne au ralenti.
- Laissez le moteur tourner à chaud brièvement.

9.4 Contrôle et réglage du graissage de chaîne

ATTENTION

- N'utilisez jamais la tronçonneuse si la chaîne n'est pas lubrifiée ! Si la chaîne de tronçonneuse fonctionne à sec, le dispositif de coupe risque d'être rapidement irréversiblement endommagé.
- Vérifiez toujours le graissage de la chaîne avant les travaux.

Remarque

Utilisez uniquement de l'huile pour chaîne de scie, de préférence biodégradable. N'utilisez pas d'huile usagée, d'huile moteur, etc.

Pendant les travaux, vérifiez que le graissage de chaîne fonctionne.

Pendant le fonctionnement à régime moyen, tenez la tronçonneuse au-dessus d'une souche d'arbre sciée ou d'un support approprié. Si la lubrification est suffisante, une fine pellicule d'huile se forme sur la souche d'arbre ou le support (voir fig. E).

- La vis de régulation d'huile peut, au besoin, servir à augmenter ou à diminuer la lubrification de chaîne (19).
- Pour ce faire, utilisez le tournevis plat fourni (31) :
 - Appuyez puis tournez la vis de régulation d'huile (19) dans le sens des aiguilles d'une montre pour diminuer le graissage de chaîne.
 - Appuyez puis tournez la vis de régulation d'huile (19) dans le sens inverse des aiguilles d'une montre pour augmenter le graissage de chaîne.

9.5 Contrôle du frein de chaîne

⚠ AVERTISSEMENT

Le frein de chaîne doit être contrôlé avant chaque mise en service.

Le frein de chaîne freine immédiatement la chaîne de tronçonneuse en cas de mouvement de recul.

- Veillez à ce que la protection des mains avant (1) soit exempte de saletés et se déplace facilement.
- Démarrez la tronçonneuse (voir aussi 9.1) et réglez la chaîne de scie sur la vitesse maximale (pleins gaz).
- Lorsque la chaîne de tronçonneuse est en marche, activez la protection des mains avant (1). Le frein de chaîne doit freiner et bloquer la chaîne de tronçonneuse en cas de vitesse max.

⚠ AVERTISSEMENT

Le maintien prolongé d'un régime moteur élevé alors que le frein de chaîne est actionné endommage le moteur et l'entraînement de chaîne.

Si la chaîne de tronçonneuse (17) se déplace tout de même, contactez le service après-vente.

10. Consignes de travail de base pour les travaux d'abattage

⚠ AVERTISSEMENT

Risque de blessures !

Les travaux de sciage, d'abattage et tous les travaux qui y sont liés ne doivent être réalisés que par des personnes formées à cet effet.

Remarque

Observez les prescriptions propres à chaque pays concernant les travaux d'abattage et informez-vous auprès des autorités compétentes.

- Veillez à ce que personne ne soit blessé par les chutes de branches et d'arbres.
- Seules les personnes chargées des travaux d'abattage peuvent séjourner dans la zone de travail.
- Gardez la zone de travail autour du tronc dégagée et rangée, afin de garantir une position stable de l'opérateur.
- Gardez les issues de secours dégagées et rangées afin de pouvoir rapidement quitter la zone de travail.
- N'effectuez pas d'abattage par grand vent, mauvais temps ou si la visibilité est mauvaise.
- Tenez-vous éloigné de la prochaine zone de travail d'au moins deux fois et demi la longueur de l'arbre.

10.1 Utilisation et manipulation

- Ne démarrez jamais l'appareil avant que le rail de guidage (16), la chaîne de tronçonneuse (17) et la protection de pignon (22) ne soient correctement montés.
- Ne coupez pas de bois directement sur le sol et n'essayez pas de couper des racines qui sortent du sol. Évitez absolument que la chaîne de tronçonneuse (17) pénètre dans la terre, car cela émousserait immédiatement la chaîne de tronçonneuse (17).
- Si, par inadvertance, vous touchez un objet étranger avec l'appareil, arrêtez immédiatement le moteur et examinez l'appareil pour détecter les éventuels dommages.
- Entretenez l'appareil soigneusement. Vérifiez si les pièces mobiles fonctionnent parfaitement, ne sont pas bloquées ou si certaines pièces sont cassées ou si endommagées qu'elles nuisent au bon fonctionnement de l'appareil. Faire réparer les pièces endommagées avant d'utiliser l'appareil. De nombreux accidents sont dus à des appareils mal entretenus.
- Maintenir les outils de coupe aiguisés et propres. Des outils de coupe bien entretenus, aux arêtes de coupe aiguisées, se coincent moins et sont plus faciles à guider.
- En cas de blocage de la chaîne de la tronçonneuse sur l'objet de découpe, arrêtez immédiatement la tronçonneuse. Attendez que la chaîne de scie se soit immobilisée. Retirez le connecteur de bougie d'allumage et enfiler des gants anti-coupure pour débloquer la tronçonneuse. Si le rail de guidage (lame de pliage) doit être retiré, suivez les consignes du chapitre Montage. Après avoir débloqué et remonté la tronçonneuse, effectuez une marche d'essai. Si vous constatez des vibrations ou des bruits mécaniques, arrêtez les travaux et consultez un centre de service agréé. Si ce danger survient souvent, nous vous recommandons de suivre une formation.

- Faites entretenir l'appareil par un personnel qualifié. Utilisez uniquement les pièces de rechange recommandées par le fabricant.

10.2 Réaliser une entaille

Remarque

L'entaille détermine le sens de chute de l'arbre à abattre.

Placez l'entaille à angle droit par rapport au sens de chute.

Effectuez la coupe le plus proche du sol possible.

Soutenez la tronçonneuse avec la butée de griffe (15).

10.2.1 Réaliser une entaille (fig. F)

- Commencez par couper l'entaille A. La profondeur de l'entaille doit être d'env. 1/4 du diamètre de l'arbre et son angle doit mesurer 45°-60°.

10.2.2 Contrôler la direction de chute (fig. G)

Placez la scie à chaîne avec le rail de guidage (16) dans la base de l'entaille.

Si nécessaire, coupez l'entaille en conséquence.

10.3 Réalisation d'une coupe d'abattage (fig. F)

- Effectuez la coupe d'abattage B à env. 2-3 cm plus haut que la coupe horizontale de l'entaille A. Veillez à ce que la coupe d'abattage B soit parfaitement horizontale.
- Laissez env. 1/10 du diamètre de l'arbre devant la coupe d'abattage B pour former le levier d'abattage C. Le levier d'abattage C permet, à l'instar d'une charnière, d'amener l'arbre au sol et de le sécuriser contre toute chute prématurée.

⚠ AVERTISSEMENT

Risque d'accident !

Ne sciez jamais le levier d'abattage C pendant la coupe d'abattage B, sinon l'arbre pourrait chuter dans une direction imprévisible !

Tenez-vous prêt à ce que l'arbre, lors de la chute, « glisse » de manière incontrôlée sur la coupe.

Tenez-vous prêt à ce que l'arbre, lors du choc contre le sol, « rebondisse » de manière incontrôlée dans une direction.

- Pour éviter que la tronçonneuse ne se coince dans la coupe d'abattage B, placez suffisamment tôt des cales en aluminium ou en plastique dans la coupe d'abattage B. N'utilisez pas de cales en fer.

⚠ ATTENTION

Risque de dommages !

Veillez à ce que la cale n'entre pas en contact avec la chaîne de scie (17). Cela pourrait grandement l'endommager.

10.4 Travaux d'ébranchage

- Soyez particulièrement attentif au risque de mouvement de recul des branches.
- Ne vous mettez pas sur le tronc pour l'ébranchage.
- N'effectuez pas de coupe avec la pointe du guide-chaîne.
- Ne coupez jamais plusieurs branches à la fois.
- Pendant l'ébranchage, soutenez si possible la tronçonneuse avec la butée de griffe (15).
- Sachez que, à la fin de la coupe, la tronçonneuse peut basculer en raison de son propre poids. Elle n'est plus soutenue par la coupe, vous devez donc la retenir en conséquence.
- Adoptez une position fixe, stable et sûre lors de l'ébranchage.

10.4.1 Travaux d'ébranchage sur des parties pré-découpées

Raccourcissez les branches longues ou épaisses avant d'effectuer la coupe finale (voir fig. N). Sinon, la chaîne de tronçonneuse (17) risque de se coincer.

11. Traitement de bois sous tension

La procédure correcte de traitement du bois sous tension doit absolument être observée. Dans le cas contraire, la chaîne de tronçonneuse (17) risque de se coincer ou de provoquer un mouvement de recul. Le bois sous tension doit toujours être incisé côté poussée. Ce n'est qu'ensuite que la séparation peut avoir lieu côté traction.

Vous éviterez ainsi le coincement de la chaîne de tronçonneuse (17).

⚠ ATTENTION

Risque de dommages !

La partie inférieure de la zone de coupe du bois déposé ne doit pas être en contact avec le sol, car cela risquerait d'abîmer la chaîne de tronçonneuse (17).

Travail en toute sécurité

- Gardez l'appareil en bon état afin d'éviter les blessures.
- Après l'abattage, contrôlez l'appareil pour détecter des dommages ou défauts significatifs.
- N'utilisez pas l'appareil debout sur une échelle ou sur un support peu stable.
- N'effectuez pas de coupes irréflechies. Cela pourrait vous mettre vous-même et les autres en danger.

- Changez régulièrement de position de travail. Une durée d'utilisation prolongée de l'appareil peut entraîner des troubles circulatoires au niveau des mains en raison des vibrations. Vous pouvez cependant augmenter la durée d'utilisation en utilisant des gants adaptés ou en effectuant des pauses régulières. Sachez que les prédispositions personnelles à une mauvaise circulation, les températures extérieures basses et les forces de préhension importantes lors du travail réduisent la durée d'utilisation.

11.1 Le tronc est courbé vers le bas

- Effectuez d'abord la coupe de décharge 1 (env. 1/3 du diamètre de l'arbre) côté poussée (voir fig. K).
- Effectuez ensuite la coupe de sectionnement 2 (env. 2/3 du diamètre de l'arbre) côté traction (voir fig. K).

11.2 Le tronc est courbé vers le haut

- Effectuez d'abord la coupe de décharge 1 (env. 1/3 du diamètre de l'arbre) côté poussée (voir fig. K).
- Effectuez ensuite la coupe de sectionnement 2 (env. 2/3 du diamètre de l'arbre) côté traction (voir fig. K).

12. Transport

- Utilisez toujours le couvercle du rail de guidage (27) lors du transport.
- Arrêtez la tronçonneuse avant chaque transport, même sur de courts trajets. Pendant le transport (même dans des véhicules), sécurisez la machine contre le renversement, afin d'éviter les pertes de carburant, les dommages et les blessures.
- Ne portez l'appareil que par la poignée avant (2). Le rail de guidage est alors orienté vers l'arrière, à l'opposé de votre corps (voir fig. L).
- Tenez-vous à l'écart du silencieux chaud. Il existe un risque de brûlures !

13. Nettoyage et maintenance

Toutes les instructions relatives à l'entretien et au nettoyage doivent être suivies régulièrement, voire quotidiennement, et avant chaque mise en service. Une maintenance incorrecte peut causer de graves blessures ou dommages matériels. Si l'utilisateur ne peut pas effectuer ces travaux lui-même, contactez un revendeur spécialisé.

⚠ AVERTISSEMENT

Risque de blessures !

Arrêtez toujours l'appareil et débranchez le connecteur de bougie d'allumage (34) avant les travaux de nettoyage.

(voir chapitre 13.4 Maintenance de la bougie d'allumage).

Remarque

Après chaque utilisation, nettoyez soigneusement l'appareil.

Procédez aux travaux de nettoyage et de maintenance conformément aux indications du présent mode d'emploi. Les autres travaux doivent être réalisés par des spécialistes.

Les travaux de maintenance doivent être réalisés régulièrement (voir chapitre « Intervalles de maintenance »).

13.1 Nettoyage du bloc-moteur

⚠ AVERTISSEMENT

Risque de brûlures !

Ne touchez pas les silencieux, les vérins ou les ailettes de refroidissement chauds.

- Veillez à ce que les dispositifs de protection, le volet d'aération et le logement du moteur restent aussi exempts de poussières et d'impuretés que possible. Pulvérisez de l'air comprimé à basse pression.
- Nettoyez régulièrement l'appareil avec un chiffon humide et un peu de détergent. Veillez à ce que l'eau ne puisse pas pénétrer à l'intérieur de l'appareil.

13.2 Nettoyage du filtre à air fig. M, N

Les filtres à air encrassés réduisent la puissance du moteur en raison d'une alimentation en air trop faible vers le carburateur.

Pour cette raison, un contrôle régulier est indispensable. Le filtre à air (33) doit être contrôlé régulièrement et doit être nettoyé en cas de besoin.

En cas d'air fortement chargé de poussière, le filtre à air (33) doit être vérifié plus souvent.

- Dévissez le bouchon du couvercle du filtre à air (5) en le faisant tourner dans le sens inverse des aiguilles d'une montre.
- Retirez le couvercle du filtre à air (3).
- Retirez le filtre à air (33).
- Nettoyez le filtre à air (33) en le tapotant ou en le soufflant (à l'air comprimé).

Pour l'assemblage, procédez dans l'ordre inverse.

⚠ ATTENTION

Ne nettoyez jamais le filtre à air (33) à l'essence ou à l'aide d'un solvant inflammable.

13.3 Nettoyage de l'entraînement de chaîne

⚠ AVERTISSEMENT

Risque de blessures !

Portez toujours des gants de protection lorsque vous touchez la chaîne de tronçonneuse (17). Risque de blessures sur les dents de coupe acérées !

Remarque

Nettoyez l'entraînement de chaîne après chaque utilisation.

- Posez la scie à chaîne sur un support droit et stable.
- Tirez la protection des mains avant (1) vers l'arrière jusqu'à la butée pour desserrer le frein de chaîne (voir la fig. D).
- Faites tourner la vis de serrage de chaîne (21) dans le sens inverse des aiguilles d'une montre avec le tournevis plat (31) pour réduire la tension.
- Retirez les deux écrous de fixation (20) avec la clé à bougie d'allumage (31).
- Retirez la protection de pignon (22).
- Retirez prudemment la chaîne de tronçonneuse (17) du rail de guidage (16) et du pignon (26).
- Retirez le rail de guidage (16). Nettoyez-le à l'aide d'un pinceau.
- Nettoyez en profondeur l'ensemble de la zone d'entraînement de la chaîne et la protection de pignon (22) avec un pinceau ou en les soufflant (à l'air comprimé).

Pour l'assemblage, procédez dans l'ordre inverse.

13.4 Maintenance de la bougie d'allumage fig. M, N, O

- Démontez le filtre à air (33), comme décrit au chapitre 13.2 « Nettoyage du filtre à air ».
- Débranchez le connecteur de bougie d'allumage (34) en le tournant vers la gauche et vers la droite et en tirant dessus simultanément. Tenez et tirez le connecteur de bougie d'allumage (34) uniquement au niveau du connecteur. Ne tirez jamais sur le câble !
- Desserrez la bougie d'allumage avec la clé à bougie d'allumage fournie (31).
- Pour l'assemblage, procédez dans l'ordre inverse.

Écart entre les électrodes = 0,6 mm (écart entre les électrodes où l'étincelle d'allumage est générée). Contrôlez la bougie d'allumage pour la première fois après 10 heures de fonctionnement et, si nécessaire, nettoyez-la avec une brosse en cuivre.

Procédez ensuite à la maintenance de la bougie d'allumage toutes les 50 heures de fonctionnement.

13.5 Maintenance du graissage de la chaîne

- Voir le chapitre « Contrôle et réglage de la lubrification de chaîne ».

13.6 Maintenance des réglages du carburateur

- Si la chaîne de scie (17) fonctionne en marche à vide ou que le moteur s'arrête de lui-même à la coupure des gaz, un réglage du carburateur doit avoir lieu.

Remarque

Confiez les réglages du carburateur (par exemple, régime du ralenti) uniquement à des spécialistes qualifiés pour éviter d'endommager le moteur.

13.7 Maintenance du rail de guidage

- Éliminez les éventuelles bavures situées sur les bords du rail à l'aide d'une lime à métaux.
- Nettoyez la rainure du rail de guidage (16) à l'aide d'un pinceau ou d'air comprimé. Remplacez le rail de guidage (16) dès que la rainure est usée.
- Tournez le rail de guidage (16) après chaque utilisation pour garantir une usure homogène.
- Vérifiez la facilité de déplacement du pignon situé sur la pointe du rail de guidage (16). Au besoin, lubrifiez-le avec de l'huile pour engrenages.

13.8 Affûtage et entretien de la chaîne de tronçonneuse

⚠ AVERTISSEMENT

Risque de blessures !

Les dents de la chaîne de la tronçonneuse sont très tranchantes, pour éviter tout risque de blessure, il faut toujours porter des gants épais lors de la manipulation !

Maintenez la tronçonneuse en bon état de fonctionnement, un travail efficace avec la tronçonneuse n'est possible que si la chaîne est affûtée, bien lubrifiée et correctement tendue. Cela réduit également le risque de rechute.

Une chaîne de tronçonneuse correctement affûtée (17)

Une chaîne de tronçonneuse correctement affûtée (17) s'enfonce dans le bois sans que l'utilisateur n'ait besoin d'exercer une grande pression. Ne travaillez pas avec une chaîne de tronçonneuse émoussée ou endommagée (17). Cela augmente l'effort physique, accentue les vibrations, donne des résultats moins satisfaisants et cause une usure accrue.

- Nettoyez régulièrement la chaîne de tronçonneuse (17).
- Contrôlez la chaîne de tronçonneuse (17) pour détecter les éventuelles ruptures dans les maillons et les rivets endommagés.
- Seuls les utilisateurs expérimentés sont autorisés à meuler la chaîne de tronçonneuse (17) !

- Tenez compte des angles et dimensions indiqués ci-dessous. Si la chaîne de tronçonneuse (17) n'est pas correctement affûtée ou que la profondeur est insuffisante, le risque d'effet de recul et par conséquent de blessure augmente ! La chaîne de tronçonneuse (17) ne peut pas être fixée sur le rail de guidage (16). Il est préférable de retirer la chaîne de tronçonneuse (17) du rail de guidage (16) avant de l'affûter.
- Utilisez un outil d'affûtage adapté au pas de la chaîne.

Le pas de chaîne (p. ex. 3/8") est indiqué sur la cote de profondeur de chaque lame.

Utilisez uniquement des limes spécialement conçues pour les chaînes de scie !

Les autres limes n'ont pas la bonne forme ni le bon affûtage. Choisissez le diamètre de la lime en fonction du pas de votre chaîne. Respectez impérativement les angles suivants lorsque vous affûtez les lames de la maillon de chaîne.

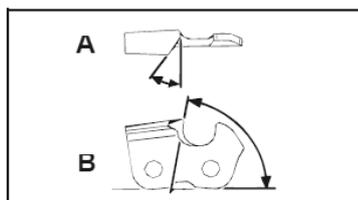

A = angle de la lime

B = angle de la plaque latérale

L'angle doit être conservé pour toutes les maillons. Si les angles sont irréguliers, la chaîne de tronçonneuse (17) effectuera des coupes irrégulières, s'usera plus vite et tombera en panne prématurément.

Étant donné que ces exigences ne peuvent être respectées qu'en s'exerçant suffisamment et régulièrement :

- Utilisez un porte-lime.
- Le porte-lime doit être installé manuellement lors de l'affûtage de la chaîne de tronçonneuse (17). L'angle de lime correct est indiqué dessus.

1. Maintenez la lime à l'horizontale dans un angle correct par rapport au rail de guidage (16) et limez selon le marquage d'angle indiqué sur le porte-lime. Soutenez le porte-lime sur le toit de la dent et le limiteur de profondeur.
2. Limez toujours les maillons de l'intérieur vers l'extérieur.
3. La lime n'affûte que lorsqu'elle est poussée vers l'avant. Levez-la lorsque vous la ramenez vers vous.
4. Ne touchez pas les maillons entraîneurs et dynamiques avec la lime.
5. Tournez régulièrement la lime afin d'éviter toute usure unilatérale.
6. Prenez un morceau de bois dur pour retirer les bavures des arêtes de coupe.

Toutes les maillons doivent avoir la même longueur, sans quoi leur hauteur serait également différente. Cela provoquerait un mouvement irrégulier de la chaîne de tronçonneuse (17) et augmenterait le risque de panne.

13.9 Intervalles de maintenance

Les informations données ici s'appuient sur des conditions d'utilisation normales. Si les conditions sont moins favorables, par exemple en cas de formation importante de poussière et de travail quotidien prolongé, les intervalles doivent être raccourcis en conséquence.

Pièce de l'appareil	Action	Avant de commencer les travaux	Chaque semaine	En cas de défaut	En cas de dommage	Si nécessaire
Graissage de chaîne	Contrôle	X				
Chaîne de tronçonneuse (17)	Contrôler et faire attention au tranchant	X				
	Contrôle de la tension des chenilles	X				
	Meuler					X
Rail de guidage (16)	Contrôle (usure, dommages)	X				
	nettoyage		X	X		
	Remplacement				X	X

13.10 Informations de service

Notez que, pour ce produit, les composants suivants sont soumis à une usure naturelle ou due à l'utilisation et que les composants suivants sont nécessaires en tant que consommables.

Pièces d'usure* : Chaîne de scie, rail de guidage, pignon, huile de chaîne, huile moteur, butée de griffe, dispositif d'arrêt de chaîne, bougie d'allumage, filtre à air, filtre à carburant, filtre à huile pour chaîne

* ne sont pas obligatoirement compris dans les fournitures !

Les pièces de rechange et accessoires sont disponibles auprès de notre centre de services. Pour ce faire, scannez le QR Code figurant sur la page d'accueil.

⚠ Avertissement !

Utilisez uniquement des pièces de rechange et des accessoires d'origine du fabricant. En cas de non-respect de cette consigne, la puissance risque de diminuer, des blessures peuvent survenir et la garantie devient caduque.

Remarque importante en cas de réparation :

Lors du retour de l'appareil en vue d'une réparation, celui-ci, pour des raisons de sécurité, doit être expédié à la station service sans huile ni essence.

Commande de pièces de rechange

Les informations suivantes sont nécessaires pour commander des pièces de rechange :

- Type d'appareil
- Référence de l'appareil

Dispositif de coupe autorisé

Seules les pièces de rechange autorisées, telles que mentionnées dans ce mode d'emploi, peuvent être utilisées. Pour ce faire, veuillez contacter notre service clientèle.

Chaîne de tronçonneuse 20"

Kangxin 325.058-72 7910100721

Rail de guidage 20"

Kangxin BE18-72-5812P 7910100743

14. Stockage

- Utilisez toujours le couvercle du rail de guidage (27) lors du stockage.
- Nettoyez et entretenez l'appareil avant chaque stockage, voir le chapitre « Nettoyage et maintenance ».

- Stockez l'appareil dans un endroit sûr, sec, à l'abri du gel, bien aéré et protégé des intempéries. Nous déconseillons tout stockage en extérieur. Sécurisez-le contre tout accès non autorisé.
- Videz le réservoir de carburant et d'huile avec une pompe d'aspiration.

⚠ AVERTISSEMENT

Ne retirez pas l'essence dans des locaux fermés, à proximité d'un feu ou d'une cigarette. Les vapeurs d'essence peuvent causer des explosions ou un incendie.

- Démarrez le moteur et laissez-le fonctionner jusqu'à épuisement de l'essence résiduelle.

15. Élimination et recyclage

Consignes relatives à l'emballage



Les matériaux d'emballage sont recyclables. Merci d'éliminer les emballages de manière respectueuse de l'environnement.

Pour connaître les possibilités d'élimination de l'appareil usé, adressez-vous aux autorités communales ou municipales.

Carburants et huiles

- Vider le réservoir de carburant et le réservoir d'huile moteur avant d'éliminer l'appareil !
- Le carburant et l'huile moteur ne doivent pas être jetés avec les ordures ménagères ni dans les égouts, mais éliminés séparément !
- Les réservoirs de carburant et d'huile vides doivent être éliminés de manière respectueuse de l'environnement.

16. Dépannage

Défaut	Cause possible	Remède
Le moteur ne démarre pas	Procédure de démarrage incorrecte	Suivez les instructions de démarrage
Le moteur démarre, mais n'atteint pas le plein régime	Filtre à air (33) encrassé	Nettoyer le filtre à air (33)
Le moteur fonctionne de manière irrégulière	Mauvais écart entre les électrodes de la bougie d'allumage	Nettoyer la bougie d'allumage, régler l'écart entre les électrodes ou installer une nouvelle bougie d'allumage
Bougie d'allumage couverte de suie ou humide	Mauvais réglage du carburateur	Faire régler le carburateur et nettoyer la bougie d'allumage ou la remplacer par une bougie neuve au besoin

Indice:	Pagina:
1. Spiegazione dei simboli	66
2. Introduzione.....	68
3. Descrizione dell'apparecchio (Fig. A - O).....	68
4. Contenuto della fornitura	68
5. Impiego conforme alla destinazione d'uso	68
6. Indicazioni di sicurezza	69
7. Dati tecnici.....	73
8. Prima della messa in funzione	74
9. Messa in funzione	76
10. Indicazioni operative fondamentali per operazioni di taglio	78
11. Lavorazione di legno sottoposto a tensione	79
12. Trasporto	79
13. Pulizia e manutenzione	80
14. Stoccaggio.....	83
15. Smaltimento e riciclaggio	83
16. Risoluzione dei guasti	83
17. Dichiarazione di conformità.....	321



ATTENZIONE!

Prima della messa in funzione iniziale, leggere attentamente e in modo completo queste istruzioni per l'uso e attenersi alle norme di sicurezza!

Si consiglia di frequentare un corso di sicurezza professionale "Attestato di partecipazione al corso di formazione per motoseghe" con standard di formazione specifici, in base al paese, sull'uso, la manutenzione della sega a catena e un corso di primo soccorso. In caso di inutilizzo prolungato oppure per esercitarsi, prima di iniziare il lavoro, eseguire sempre tagli semplici in pezzi di legna ben appoggiata, al fine di riprendere dimestichezza con la sega a catena.

Conservare le istruzioni per l'uso con cura!

Nota:

Tenere presente che alcune normative nazionali, ad es. in materia di salute e sicurezza sul lavoro e ambiente, possono limitare l'uso della sega a catena.

Welcome to the Scheppach instructional video
"How to start my chainsaw".

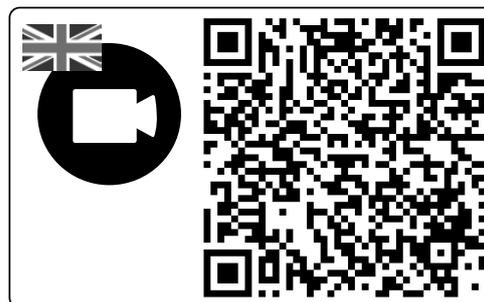

1. Spiegazione dei simboli

L'utilizzo di simboli in questo manuale serve ad attirare la vostra attenzione sui possibili rischi. I simboli di sicurezza e le spiegazioni che li accompagnano devono essere perfettamente compresi. Le avvertenze in quanto tali non eliminano i rischi e non possono sostituire le misure atte a prevenire gli infortuni.

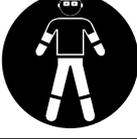
	Leggere, comprendere e attenersi a tutti gli avvertenze.
	Avviso! Pericolo di contraccolpo (kickback). Proteggersi da eventuali contraccolpi della sega a catena ed evitare il contatto con la punta della guida.
	Non utilizzare il dispositivo con una sola mano.
	Utilizzare sempre il dispositivo con entrambe le mani.
	Indossare sempre occhiali protettivi, otoprotettori e un elmetto di sicurezza.
	Leggere le istruzioni per l'uso per intero prima di utilizzare il dispositivo.
	Indossare sempre guanti di sicurezza e antivibrazione quando si utilizza il dispositivo.
	Indossare sempre scarpe antinfortunistiche antiscivolo con protezione antitaglio quando si utilizza il dispositivo.
	È importante indossare gli indumenti di protezione per piedi, gambe, mani e avambracci.
	Apertura di riempimento per carburante.
	Il prodotto è conforme alle direttive europee in vigore.

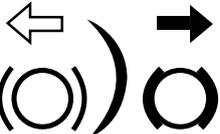
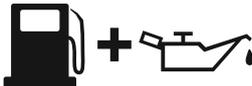
	<p>Apertura di riempimento per l'olio della catena della sega.</p>
	<p>premuto - starter disattivato rilasciato - starter attivato</p>
	<p>Pompa del carburante "Primer"</p>
	<p>Viti di regolazione per carburatore: L numero di giri ridotto H numero di giri elevato T numero di giri a vuoto</p>
	<p>Regolazione del freno della catena: Freccia bianca: Freno della catena non attivo. Freccia nera: Freno della catena attivo.</p>
	<p>Direzione di montaggio della catena della sega.</p>
	<p>Il livello di potenza sonora dell'apparecchio è garantito.</p>
	<p>Attenzione! superficie calda.</p>
	<p>Interruttore di accensione/spegnimento - "ON" Interruttore di accensione/spegnimento - "STOP"</p>
	<p>Peso</p>
	<p>Rapporto di miscelazione</p>
	<p>Evitare il contatto con la punta della barra di guida.</p>
	<p>Fiamme vietate.</p>

2. Introduzione

Produttore:

Scheppach GmbH

Günzburger Straße 69

89335 Ichenhausen, Germania

Egregio cliente,

le auguriamo un piacevole utilizzo del suo nuovo apparecchio.

Nota:

Sulla base della legge attualmente in vigore sulla responsabilità per prodotti difettosi, il produttore del presente apparecchio non risponde dei danni all'apparecchio in questione o derivanti da esso in caso di:

- manipolazione impropria,
- Inosservanza delle istruzioni per l'uso,
- riparazioni da parte di terzi, personale tecnico non autorizzato,
- montaggio e sostituzione di pezzi di ricambio non originali,
- utilizzo non conforme.

Da osservare:

Prima del montaggio e della messa in funzione, leggere tutto il testo delle istruzioni per l'uso.

Le presenti istruzioni per l'uso le consentono di conoscere l'apparecchio e di sfruttare le sue possibilità d'impiego conformi.

Le istruzioni per l'uso contengono avvertenze importanti su come utilizzare l'apparecchio in modo sicuro, corretto ed economico e su come evitare i pericoli, risparmiare sui costi di riparazione, ridurre i tempi di inattività e aumentare l'affidabilità e la durata di vita dell'apparecchio.

Oltre alle disposizioni di sicurezza contenute nelle qui presenti istruzioni per l'uso, è necessario altresì osservare le norme in vigore nel proprio Paese per l'apparecchio.

Conservare le istruzioni per l'uso vicino all'apparecchio, protette da sporcizia e umidità in una copertina di plastica. Esse devono essere lette e rispettate attentamente da tutti gli operatori prima di iniziare il lavoro.

Possono lavorare sull'apparecchio solo persone che sono state istruite sull'uso dell'apparecchio e che sono state informate dei rischi a esso associati. L'età minima richiesta per gli operatori deve essere assolutamente rispettata.

Oltre alle indicazioni di sicurezza contenute nelle presenti istruzioni per l'uso e alle disposizioni speciali in vigore nel proprio Paese, devono essere rispettate le regole tecniche generalmente riconosciute per l'utilizzo di macchine simili.

Si declina ogni responsabilità in caso di incidenti o danni dovuti al mancato rispetto delle presenti istruzioni per l'uso e delle indicazioni di sicurezza.

3. Descrizione dell'apparecchio (Fig. A - O)

1. Protezione delle mani anteriore
2. Maniglia anteriore
3. Coperchio del filtro dell'aria
4. Cavo di avviamento
5. Chiusura per la copertura del filtro dell'aria
6. Interruttore ON/OFF
7. Pompa del carburante "Primer"
8. Leva di avviamento a freddo (starter)
9. Blocco della leva del gas
10. Leva acceleratore
11. Maniglia posteriore
12. Protezione per le mani posteriore
13. Tappo del serbatoio del carburante
14. Chiusura del serbatoio dell'olio per la catena
15. Arpione (premontato)
16. Barra di guida
17. Catena della sega
18. Supporto smerigliatrice
19. Vite di regolazione dell'olio
20. Dadi di fissaggio
21. Vite di messa in tensione della catena
22. Copertura della ruota dentata
23. Spina elastica della catena
24. Supporto della catena
25. Foro per la spina elastica della catena
26. Ruota dentata
27. Copertura della barra di guida
28. Cacciavite
29. Chiave a brugola da 4 mm
30. Contenitore di miscelazione
31. Chiave per candele/Cacciavite per viti con testa a intaglio
32. Lima rotonda della catena della sega
33. Filtro dell'aria
34. Pipetta della candela

4. Contenuto della fornitura

- Sega a catena (1)
- Catena della sega (1)
- Barra di guida (1)
- Copertura barra di guida (1)
- Chiave candela di accensione (1)
- Chiave a brugola 4 mm (1)
- Serbatoio di miscelazione carburante (1)
- Lima rotonda della catena della sega (1)
- Cacciavite (1)
- Traduzione delle istruzioni per l'uso originali (1)

5. Impiego conforme alla destinazione d'uso

La sega a catena può essere utilizzata solo per la segatura di legno all'aperto. Non è possibile utilizzare la sega a catena per altri scopi.

Non utilizzare la sega a catena per lavori per i quali non è stata concepita. Esempio: Non utilizzare la sega a catena per il taglio di metalli, plastica, muri o materiali da costruzione non in legno.

Non apportare modifiche sulla sega a catena. Questo potrebbe comprometterne la sicurezza. L'utente/l'operatore, e non il produttore, è unico responsabile dei danni o di qualsiasi tipo di lesione derivante. Si prega di notare che il presente dispositivo non è stato concepito per uso commerciale.

Gli utilizzatori principianti devono essere istruiti e prendere dimestichezza con le caratteristiche del dispositivo. Per la propria sicurezza, sarebbe necessario frequentare un corso ufficiale per utilizzatori di motoseghe.

La sega a catena può essere azionata solo da persone che abbiano compiuto 18 anni. Un'eccezione viene rappresentata dall'uso da parte di giovani, quando l'uso avviene nel corso di una formazione professionale per acquisire l'abilità sotto la supervisione di un istruttore.

Si prega di osservare che i nostri apparecchi non sono destinati a un uso commerciale, artigianale o industriale. Non ci si assume alcuna responsabilità se l'apparecchio è impiegato nel quadro di un'attività commerciale, artigianale, industriale o simili.

5.1 Operatori non ammessi:

Le persone che non hanno familiarità con le presenti istruzioni per l'uso, i bambini, gli adolescenti nonché le persone sotto l'effetto di alcol, droghe o medicinali non possono utilizzare l'apparecchio.

Le normative nazionali possono imporre dei vincoli all'utilizzo del dispositivo!

6. Indicazioni di sicurezza

IMPORTANTE!

PRIMA DELL'USO LEGGERE ATTENTAMENTE E CONSERVARE PER L'UTILIZZO FUTURO.

Le istruzioni per l'uso contengono informazioni importanti su come lavorare in modo sicuro e professionale con la motosega e su come evitare i pericoli.

⚠ PERICOLO

Per un pericolo imminente, che comporta gravi lesioni fisiche, persino mortali.

⚠ AVVISO

Per una situazione potenzialmente pericolosa, che potrebbe comportare gravi lesioni fisiche, persino mortali.

⚠ CAUTELA

Indicazione di una situazione potenzialmente pericolosa, che può comportare lievi lesioni.

⚠ ATTENZIONE

Indicazione di una situazione potenzialmente pericolosa, che può comportare danni materiali.

6.1 Indicazioni di sicurezza generali

⚠ AVVISO

Essere sempre vigili, prestare attenzione a quello che si fa e procedere in modo ragionevole quando si lavora con il dispositivo. Non utilizzare il dispositivo quando si è stanchi, debilitati o sotto l'effetto di droghe, alcool o medicinali. Un momento di negligenza durante l'uso dell'apparecchio può causare lesioni gravi.

Evitare utilizzi scorretti, utilizzando la macchina solo come descritto alla sezione "Utilizzo conforme alla destinazione d'uso".

- Prima della messa in funzione leggere le istruzioni di servizio dell'apparecchio e osservare in particolare le indicazioni di sicurezza.
- I segnali di avviso e avvertenza applicati sull'apparecchio forniscono importanti avvertenze per un funzionamento sicuro.
- Oltre alle indicazioni riportate nelle istruzioni per l'uso devono essere osservate le norme generali di sicurezza e antinfortunistiche imposte dalla legge.
- Tenere i bambini a distanza dalle pellicole di imballaggio; sussiste il pericolo di soffocamento!
- Gli operatori che non sono informati a sufficienza possono mettere in pericolo se stessi e altre persone in seguito ad un uso improprio. L'operatore è responsabile per la sicurezza di terzi.
- Prestare grande attenzione quando si utilizza il dispositivo. Procedere con il lavoro in maniera ragionevole e fare attenzione a quello che si fa.
- Non lavorare sul pezzo più a lungo di 10 minuti. Si suggerisce di fare una pausa di 10 - 20 minuti tra le fasi di lavoro.
- Prestare il dispositivo solo a utilizzatori che abbiano esperienza nel suo uso. È necessario consegnare anche le istruzioni per l'uso.
- Alcune attività di taglio richiedono una formazione speciale e particolari capacità. In caso di dubbi, rivolgersi a un esperto.
- Gli utilizzatori principianti devono essere istruiti e prendere dimestichezza con le caratteristiche del dispositivo. Per la propria sicurezza, sarebbe necessario frequentare un corso ufficiale per utilizzatori di motoseghe.
- In caso di inutilizzo, il dispositivo deve essere posizionato in modo da non costituire un potenziale pericolo. Mettere in sicurezza contro un accesso non autorizzato.

- L'operatore del dispositivo è responsabile per qualsiasi incidente e potenziale pericolo che possa recare danno ad altre persone o ad oggetti di loro proprietà.
- Bambini, ragazzi e persone con capacità fisiche, sensoriali o mentali ridotte non devono utilizzare la sega a catena. Fanno eccezione i ragazzi di età superiore a 16 anni nell'ambito della formazione sotto la vigilanza di un esperto.
- L'impianto elettrico di accensione del dispositivo genera un campo elettromagnetico ridotto. Se si indossa un pacemaker o un impianto simile, consultare il proprio medico prima di utilizzare il dispositivo, al fine di evitare qualsiasi rischio per la salute.
- In caso di manutenzione impropria, utilizzo di pezzi di ricambio non conformi o rimozione, nonché modifiche, dei dispositivi di sicurezza, fare attenzione al fatto che possono verificarsi danni al dispositivo e gravi lesioni alla persona che sta lavorando su di esso.

6.2 Dispositivi di protezione individuale (DPI)

PERICOLO

Indossare sempre dispositivi di protezione individuale (DPI)!

- Indossare un elmetto di sicurezza con protezione per il viso oppure occhiali protettivi e otoprotettori.
- Indossare indumenti di protezione aderenti con inserto di protezione contro il taglio.
- Indossare scarpe antinfortunistiche antiscivolo.
- Indossare dei guanti protettivi.
- Evitare indumenti larghi che possono impigliarsi.
- Non indossare sciarpe, cravatte né gioielli!
- Se si portano i capelli lunghi, utilizzare una retina per capelli!
- Durante qualsiasi lavoro nella foresta indossare un elmetto di sicurezza. Questo protegge da rami che cadono. Verificare regolarmente la presenza di danni sul elmetto di sicurezza. Dopo 5 anni al massimo occorre sostituirlo. Utilizzare soltanto elmetti di sicurezza protettivi collaudati.
- La protezione per il viso, o visiera, del casco oppure gli occhiali protettivi tengono lontane la segatura e le schegge di legno. Per evitare lesioni agli occhi, durante i lavori con il dispositivo indossare sempre una protezione per il viso e/o occhiali di protezione.
- Indossare sempre otoprotettori. Il rumore prodotto dal dispositivo può provocare danni all'udito.
- Indossare scarpe antinfortunistiche robuste in materiale resistente, ad es. in pelle.
- Durante l'operazione di segatura di legno secco, indossare una maschera di protezione antipolvere. È possibile che si formi polvere da taglio.

6.3 Stoccaggio e trasporto

- Spegnerne la sega a catena prima del trasporto, anche su percorsi brevi. Inserire il freno della catena e applicare un copricatena.
- Utilizzare il copricatena durante il trasporto e lo stoccaggio.
- Mettere in sicurezza la macchina durante il trasporto (anche all'interno di veicoli) per evitare ribaltamenti, perdite di carburante, danni o lesioni.
- Trasportare il dispositivo solo tirandolo dalla maniglia anteriore. La barra di guida in questo caso è rivolta all'indietro, lontana dal corpo (vedere Fig. L).
- Tenere il silenziatore caldo lontano dal corpo. Sussiste il pericolo di ustioni!
- Pulire e sottoporre a manutenzione la sega a catena prima dello stoccaggio.
- Conservare il dispositivo in un luogo sicuro e asciutto. Metterlo in sicurezza anche prima di un accesso non autorizzato.

6.4 Sicurezza dell'ambiente

- Le normative nazionali e/o locali possono imporre dei vincoli temporali all'utilizzo di dispositivi a motore che generano rumore. Informarsi in merito presso la propria amministrazione comunale.
- Il dispositivo non può essere azionato all'interno o in aree non correttamente ventilate. Sussiste il pericolo di soffocamento dovuto ai vapori dei gas di scarico/olio lubrificante.
- In caso di nausea, mal di testa, disturbi visivi e vertigini, interrompere immediatamente il lavoro. Questi sintomi possono essere causati, tra l'altro, da un'eccessiva concentrazione di gas di scarico. Durante l'operazione di taglio con la sega è possibile che si generino polveri, ad es. polvere di legno, fumi e fumo. In tal caso è necessario garantire una migliore ventilazione e indossare una maschera antipolvere.
- Procedere ai lavori soltanto di giorno.
- Non lavorare nemmeno in caso di condizioni ambientali sfavorevoli, quali vento o pioggia. In questo caso sussiste un rischio elevato di incidente.
- Tenere la zona di lavoro pulita e sgombra.
- Durante l'uso della sega a catena, tenere le persone non coinvolte nell'attività di taglio (soprattutto bambini e animali) lontani dall'area di lavoro ad almeno 15 m. In caso di distrazione, si potrebbe perdere il controllo dell'apparecchio.
- Accertarsi, prima di iniziare il lavoro, che nella zona di pericolo non siano presenti persone, animali o oggetti di valore.
- Non lavorare vicino a reti metalliche o in aree con filo spinato libero.
- Tenere a portata di mano degli estintori quando si lavora in atmosfere altamente infiammabili, ad es. in presenza di erba secca etc. Sussiste il pericolo di incendio!

6.5 Rabboccare con carburante

- La benzina è facilmente infiammabile. Durante il rifornimento, tenersi a distanza da fiamme libere e non fumare. Sussiste il pericolo di incendio!
- Assicurarsi di non rovesciare della benzina. Benzina o olio per catene non devono penetrare nel terreno. Avvalersi di supporti adeguati.
- Fare rifornimento solo in aree correttamente ventilate. I vapori di benzina possono infiammarsi facilmente ed esplodere.
- Spegnerne il motore prima del rifornimento e lasciare raffreddare il dispositivo. Se è stata rovesciata della benzina, pulire subito i punti interessati. Non lasciare del carburante sui propri vestiti, ma cambiarli subito.
- Evitare il contatto con la pelle e con gli occhi di benzina o lubrificanti (olio).
- Non aspirare i vapori di benzina/olio lubrificante.
- Prestare attenzione ai difetti di tenuta. Se fuoriesce della benzina, non avviare il motore. Sussiste il rischio di ustioni.
- Aprire il tappo del serbatoio solo prestando attenzione, in modo che la sovrappressione residua possa scaricarsi lentamente e non schizzi benzina.

6.6 Prima della messa in funzione

⚠ AVVISO

Eseguire sempre il controllo prima della messa in funzione e a motore spento.

Controllare lo stato di funzionamento sicuro del dispositivo prima dell'uso e dopo che è caduto a terra. Controllare che tutte le parti in movimento funzionino in modo impeccabile. Molti infortuni sono causati da una cattiva manutenzione degli strumenti.

Fare riparare le parti danneggiate da personale specializzato e qualificato.

Utilizzare la sega a catena e gli accessori solo conformemente a queste applicazioni. E prendendo in considerazione le condizioni operative e l'attività da svolgere. Un utilizzo di dispositivi a motore per applicazioni diverse da quelle previste può comportare situazioni pericolose.

- Controllare regolarmente il corretto funzionamento del freno della sega (protezione anteriore della mano, vedere fig. B).
- Verificare che la barra di guida sia montata correttamente.
- Controllare che la catena della sega sia tesa correttamente. Attenersi alle istruzioni per la lubrificazione, la tensione della catena e la sostituzione degli accessori. Una catena tesa in modo improprio oppure lubrificata male può strapparsi o aumentare il rischio di contraccolpi.

- Conservare gli utensili di taglio affilati e puliti. Riaffilarli regolarmente e sostituire al momento opportuno i componenti usurati. Utensili di taglio con bordi affilati e sottoposti ad una manutenzione accurata si bloccano con una frequenza minore e sono più agevoli da controllare.
- Controllare la scorrevolezza di leva dell'acceleratore e relativo blocco. La leva dell'acceleratore deve ritornare in posizione iniziale per effetto della forza elastica.
- Controllare che all'interno del serbatoio ci siano carburante e olio lubrificante per catene a sufficienza.
- Controllare che le impugnature siano pulite, asciutte e libere da olio e sporco.
- Non procedere mai ai lavori da soli. In caso di emergenza deve esserci qualcuno nelle vicinanze.
- Utilizzare la sega a catena solo quando si trova su un terreno resistente, sicuro e piano. Evitare una postura anomala. Un fondo scivoloso o superfici di appoggio instabili (come ad es. possono presentarsi su una scala), possono comportare la perdita dell'equilibrio e del controllo sulla sega a catena. Accertarsi che la posizione sia sicura e mantenere sempre l'equilibrio. In questo modo è possibile controllare in modo migliore la sega a catena in situazioni inattese.
- Non utilizzare la sega a catena sopra ad un albero. In caso di utilizzo su un albero, sussiste il pericolo di lesioni.
- Non tagliare mai sopra l'altezza delle spalle.
- Tenere la sega a catena sempre con la mano destra dalla maniglia posteriore, tenendo invece la mano sinistra su quella anteriore (vedere fig. D). Un eventuale blocco della sega a catena in una posizione di lavoro invertita aumenta il rischio di lesioni e non deve essere tenuta.
- Tenere lontane tutte le parti del corpo dalla sega a catena quando è in funzione. Prima di accendere la sega a catena, accertarsi che non sia a contatto con niente. Mentre si lavora con una sega a catena, un momento di distrazione può fare in modo che indumenti o parti del corpo vengano afferrati dalla catena della sega.
- Spegnerne subito la sega a catena quando si appurano variazioni evidenti nel comportamento del dispositivo.
- Se la sega a catena è entrata in contatto con pietre, chiodi o altri oggetti duri, arrestare subito il motore e sottoporre la catena della sega e la barra di guida ad un controllo per la ricerca di eventuali danni.
- Non fare cadere la sega a catena, non farla sbattere contro ostacoli e non utilizzare mai la barra di guida come leva.
- Utilizzare la sega a catena solo per il taglio del legno.

- Quando si taglia un ramo sottoposto a tensione, tenere conto che questo scatta indietro. Quando le fibre di legno vengono liberate dalla tensione, il ramo teso può colpire l'operatore e/o è possibile perdere il controllo della sega a catena.
- Prestare particolare attenzione quando si taglia il sottobosco e alberi giovani. Il materiale sottile potrebbe restare impigliato nella catena della sega e colpirvi, oppure potrebbe farvi perdere l'equilibrio.

6.7 Vibrazioni

⚠ AVVISI

Evitare il rischio da vibrazioni ad es. la possibile sindrome del dito bianco (fenomeno di Raynaud).

Il fenomeno di Raynaud è un'angiopatia consistente nella costrizione improvvisa dei piccoli vasi sanguigni delle dita delle mani e dei piedi. I sintomi includono: intorpidimento, perdita di sensibilità, formicolio, prurito, dolore, perdita di forza, cambiamento di colore o condizione della pelle. Le aree interessate non vengono più irrorate di sangue a sufficienza e per questo motivo diventano estremamente pallide. L'utilizzo frequente di attrezzi vibranti può causare danni ai nervi nelle persone che soffrono di problemi di vascolarizzazione (ad es. fumatori, diabetici). Se si notano delle alterazioni insolite, terminare subito il lavoro e consultare un medico. Per gli utilizzatori abituali e di lunga data, si raccomanda quindi di monitorare attentamente le condizioni delle mani e delle dita. Per ridurre i pericoli, osservare le istruzioni sotto riportate:

- Tenere il proprio corpo, soprattutto le mani, al caldo se fa freddo.
- Fare delle pause ad intervalli regolari e muovere le mani per favorire la vascolarizzazione.
- Limitare l'uso quotidiano degli attrezzi ad elevate vibrazioni e distribuirlo su più giorni. Preparare un piano di lavoro che limiti il carico di vibrazioni.
- Ridurre al minimo le vibrazioni dell'apparecchio mediante una manutenzione regolare e parti fisse sull'apparecchio. Sostituire tempestivamente i componenti usurati.
- Cambiare regolarmente la propria posizione di lavoro.
- Se l'apparecchio viene utilizzato più spesso, è necessario mettersi in contatto con il vostro rivenditore specializzato ed eventualmente acquistare gli accessori antivibrazioni (manici).

6.8 Funzioni di sicurezza della sega a catena (Fig. 1)

- La **PROTEZIONE ANTERIORE PER LE MANI (1)** protegge la mano sinistra dell'operatore, nel caso gli scivoli via dall'impugnatura anteriore mentre la sega a catena è in funzione.

- La **PROTEZIONE POSTERIORE PER LE MANI (12)** protegge la mano destra dal contatto con una catena della sega caduta o rotta.
- Il **FRENO DELLA CATENA** è una funzione di sicurezza per ridurre le lesioni causate dai contraccolpi, poiché arresta la catena della sega in funzione nel giro di pochi millisecondi. Viene attivata dalla protezione mani anteriore in caso di contraccolpo.
- Il **BLOCCO DELLA LEVA DELL'ACCELERATORE (9)** impedisce l'accelerazione casuale del motore. Si può premere la leva dell'acceleratore solo se il relativo blocco è premuto.
- La **BATTUTA DENTATA (15)** sostiene la motosega sul legno durante il lavoro. Non lavorare mai senza la battuta dentata, la sega a catena potrebbe trascinarsi in avanti l'operatore. Utilizzare la battuta dentata per tagliare tronchi d'albero o rami spessi. L'uso della battuta dentata aumenta la sicurezza sul lavoro, riduce lo stress personale durante il lavoro come pure le vibrazioni. Quando si usa la motosega, l'arpione deve essere sempre applicato al tronco dell'albero. Utilizzando l'impugnatura posteriore, premere l'arpione contro il tronco dell'albero. Per tagliare, spingere l'impugnatura anteriore verso la linea di taglio. Potrebbe essere necessario riposizionare l'arpione per eseguire ulteriori tagli.

6.9 Misure preventive contro possibili contraccolpi

⚠ AVVISI

Fare attenzione ai contraccolpi del dispositivo durante il lavoro. Sussiste il pericolo di lesioni. Evitare contraccolpi prestando attenzione e utilizzando correttamente la sega dal punto di vista tecnico.

- In alcuni casi, il contatto con la punta della guida può provocare una reazione inaspettata all'indietro, durante la quale la barra di guida può essere spinta verso l'alto e in direzione dell'operatore (Fig. I).
- Il contraccolpo può verificarsi quando la punta della barra di guida tocca un oggetto o quando il legno si piega e la catena della sega si blocca durante il taglio.
- Prima che la catena della sega entri nell'area di taglio, è possibile che la motosega scivoli via lateralmente o sobbalzi. (Attenzione! Elevato rischio di contraccolpi!)
- Se la catena della sega si incastra nel bordo superiore della barra di guida, la sega a catena può deviare rapidamente e in modo incontrollato in direzione di comando (vedere fig. I).
- Se la catena della sega si incastra nel bordo superiore della barra di guida, la sega a catena può deviare rapidamente e in modo incontrollato dalla direzione di comando (vedere fig. J).
- Prestare estrema attenzione se si utilizza la catena della sega per continuare l'operazione di segatura a taglio già iniziato.

- Non segare rami o pezzi di legno che potrebbero cambiare la loro posizione durante il processo di segatura o per i quali il taglio si chiude nel corso del processo di segatura.
- Ognuna di queste reazioni può fare perdere il controllo della sega e provocare possibili gravi lesioni. Non affidarsi esclusivamente ai dispositivi di sicurezza integrati nella sega. In qualità di utilizzatore di una sega a catena, occorre adottare svariate misure, in modo da lavorare senza subire lesioni né incidenti.

Un contraccolpo è la conseguenza di un utilizzo errato o improprio. È possibile evitarlo adottando le dovute misure preventive, come di seguito descritto:

- Tenere saldamente con entrambe le mani la sega a catena, circondando con i pollici e le dita le impugnature. Posizionare il corpo e le braccia in modo tale da poter resistere ai contraccolpi. Se si adottano le dovute misure, l'operatore può controllare i contraccolpi. Non rilasciare mai la sega a catena (vedi Fig. D).
- Evitare una posizione del corpo insolita e non segare sopra l'altezza delle spalle. In questo modo, è possibile evitare di toccare involontariamente oggetti con la punta della guida e migliorare il controllo della sega a catena in situazioni inattese.
- Utilizzare sempre barre di ricambio e catene per seghe prescritte dal produttore. Guide e catene di ricambio non appropriate possono portare allo strappo della catena della sega e/o al contraccolpo.
- Attenersi alle istruzioni del produttore per affilare la catena della sega e per eseguire i relativi interventi di manutenzione. Limitatori di profondità troppo bassi aumentano il rischio di contraccolpi.
- Non segare con la punta della lama. Sussiste il pericolo di contraccolpi.
- Accertarsi che nell'area di taglio non siano presenti chiodi o pezzi metallici. Fare attenzione in particolare a chiodi o pezzi di ferro nei dintorni dell'area di taglio. Prestare attenzione anche all'atto del taglio di legna dura, durante il quale la catena può impigliarsi, dando origine a contraccolpi.
- Iniziare a tagliare a piena potenza e tenere sempre la sega a catena alla massima velocità durante il taglio.
- Assicurarsi che non siano presenti oggetti sul fondo, sui quali è possibile inciamparsi.

6.10 Rischi residui

PERICOLO

PERICOLO DI LESIONI!

Il contatto con la catena della sega può causare lesioni da taglio mortali.
Non inserire mai le mani nella catena della sega in funzione.

PERICOLO DI CONTRACCOLPI!

I contraccolpi possono causare lesioni da taglio mortali.

PERICOLO DI USTIONI!

Durante il funzionamento, la catena e la barra di guida si scaldano.

7. Dati tecnici

Peso senza carburante,
senza utensili di taglio circa 5,1kg
Peso senza carburante,
con utensili di taglio circa 7,0kg
Serbatoio del carburante..... circa 550 cm³ (0,55 l)
Serbatoio dell'olio di
lubrificazione della catena circa 260 cm³ (0,26 l)

Lunghezza di taglio utilizzabile*.....43 cm
Barra di guida 45 cm (18")

Velocità della catena max.22m/s
Passo della catena8,255 mm (0,325")
Spessore maglia di guida..... 1,5 mm (0.058")
Tipo di catena della sega Kangxin 325.058-72
Tipo di barra di guida
..... Kangxin BE18-72-5810P
Ruota dentata numero di
denti/passi7 denti/8,255 mm (0,325")
Cilindrata del motore 46 cm³
Potenza max. motore secondo ISO 7293 1,8 kW
Numero di giri regime minimo n₀..... 3100 ± 300 min⁻¹
Numero di giri n_{max} 11000 min⁻¹
Candela di accensione..... L8RTF/L8RTC

* La lunghezza di taglio effettiva può essere inferiore alla lunghezza di taglio indicata.

Rumore

Livello di pressione acustica L_{p(A)}
secondo la norma ISO 22868 92,6 dB
Incertezza K_{p(A)} 3 dB
Livello di potenza sonora L_{w(A)}
secondo la norma ISO 22868 114,0 dB
Incertezza K_{w(A)} 3 dB

Indicazioni sull'emissione sonora secondo la legge sulla sicurezza dei prodotti (ProdSG) o la direttiva macchine CE: Il livello di pressione acustica sul luogo di lavoro non può superare gli 80 dB.

In tal caso è necessario adottare misure di protezione dal rumore per l'operatore (ad es. l'utilizzo di otoprotettori adatti e previsti per lo scopo nonché il rispetto di pause regolari).

Vibrazione

Valore di vibrazione sulla parte posteriore
Impugnatura secondo
la norma ISO 22867 9,95 m/s²
Valore di vibrazione sulla parte anteriore
Impugnatura secondo
a norma ISO 22867 8,80 m/s²
Incertezza K 1,5 m/s²

⚠ AVVISIO

Evitare eventuali rischi da vibrazioni, ad es. la possibile sindrome del dito bianco (detta anche "Fenomeno di Raynaud", che comporta problemi di vascolarizzazione) effettuando pause di lavoro frequenti, durante le quali si possono ad es. sfregare i palmi delle mani tra loro.

⚠ AVVISIO

Il valore effettivo delle emissioni di vibrazioni durante l'uso della macchina può discostarsi da quello specificato nelle istruzioni per l'uso o dal produttore. Questo può essere causato dai seguenti fattori, che devono essere tenuti in considerazione prima e durante l'uso:

- La macchina viene utilizzata correttamente?
- Il tipo di taglio è corretto per il materiale o per la sua lavorazione?
- La macchina è in buone condizioni di funzionamento?
- Stato di affilatura dell'attrezzo da taglio o attrezzo da taglio corretto.
- I manici di sostegno e i manici di vibrazione opzionali sono montati e sono stati fissati in maniera corretta all'apparecchio?

8. Prima della messa in funzione

- Aprire l'imballaggio ed estrarre con cautela l'apparecchio.
- Rimuovere il materiale d'imballaggio nonché le staffe di sicurezza per il trasporto e l'imballaggio (se presenti).
- Controllare se il contenuto della fornitura è completo.
- Controllare l'apparecchio e gli accessori per rilevare l'eventuale presenza di danni dovuti al trasporto.
- Ove possibile, conservare l'imballaggio fino alla scadenza della garanzia.

ATTENZIONE

L'apparecchio e il materiale di imballaggio non sono giocattoli per bambini! I bambini non devono giocare con i sacchetti di plastica, pellicole e piccole parti! Sussiste il pericolo di ingerimento e soffocamento!

- Rimuovere la guida rapida sul comando a fune di avvio (4).

8.1 Montaggio della barra di guida e messa in tensione della catena della sega

⚠ ATTENZIONE

Eeguire il montaggio sempre a motore spento.

⚠ AVVISIO

Pericolo di lesioni!

Indossare sempre guanti di protezione quando si tocca la catena della sega (17). Pericolo di lesioni a causa dei denti di taglio appuntiti!

Indicazione

Una catena della sega (17) nuova tende ad allungarsi e deve essere tesa più di frequente. Controllare regolarmente dopo ogni taglio la tensione della catena e regolarla.

A seconda dell'usura è possibile girare la barra di guida (16).

- Posizionare la sega a catena su un fondo stabile e piano.
- Tirare la protezione delle mani anteriore (1) all'indietro fino all'arresto per rilasciare il freno della catena (vedere fig. B).
- Rimuovere i due dadi di fissaggio (20) con la chiave per candele (31).
- Rimuovere la copertura della ruota dentata (22).
- Fare scivolare il foro allungato della barra di guida (16) sopra i due perni sporgenti.
- Posizionare la catena della sega (17) sopra la dentatura della ruota dentata (26). Introdurre la catena della sega (17) in modo perfetto nella direzione indicata sulla barra di guida (16). Sulla punta della barra di guida (16) è presente una ruota di guida, nella cui dentatura si deve inserire la catena della sega (17).
- Tirare leggermente sulla barra di guida (16) per tendere leggermente la catena della sega (17) in via preliminare.
- Riapplicare la copertura della ruota dentata (22). Assicurarsi che la spina elastica della catena (23) si adatti nel relativo foro (25) della barra di guida (16) (vedere fig. S). Regolare all'occorrenza la vite di messa in tensione della catena (21) con la chiave per candele/ il cacciavite a intaglio (31) (vedere fig. T).
- Avvitare i due dadi di fissaggio (20) con la mano. Assicurarsi però che non sia stretti ancora completamente.
- Ruotare con la chiave per candele/ il cacciavite a intaglio (31) la vite di messa in tensione della catena (21) girando in senso orario, fino a quando la parte inferiore della catena della sega (17) non scorre nella barra di guida (16). La catena della sega (17) deve poggiare sul lato inferiore della barra. Con freno della catena rilasciato, la catena della sega (17) deve poter essere tirata manualmente sulla barra di guida (16) (vedere fig. U).

Indicazione

Una catena della sega (17) nuova tende ad allungarsi e deve essere tesa più di frequente.

- Stringere bene i due dadi di fissaggio (20) con la chiave per candele/ il cacciavite a intaglio (31).

8.2 Miscelare il carburante

Il motore deve essere azionato con una miscela di benzina e olio motore.

⚠ AVVISO

Evitare il contatto diretto della pelle con il carburante e l'inalazione dei vapori di carburante.

Utilizzare solo una miscela di benzina senza piombo (min. 95 ottani) e di olio speciale per motori a 2 tempi (JASO FD/ISO - L - EGD). Realizzare la miscela di carburante come da tabella di miscelazione del carburante.

Inserire sempre la quantità corretta di benzina ed olio per motore a 2 tempi all'interno del serbatoio di miscelazione in dotazione (30) (vedere "Tabella di miscelazione del carburante"). Scuotere poi bene il contenitore di miscelazione (30).

8.2.1 Tabella di miscelazione del carburante

Procedura di miscelazione: 40 parti di benzina per 1 parte di olio

**Benzina Olio per motore a 2 tempi
0,5 litri..... 12,5 ml**

8.3 Riempimento con carburante fig. R

⚠ AVVISO

Rabboccare con carburante solo a motore spento e freddo. Sussiste il pericolo di incendio!

- Pulire sempre l'area attorno al tappo del serbatoio del carburante (13) prima del riempimento, affinché non penetri sporco all'interno del serbatoio stesso. Utilizzare a tale proposito un panno asciutto privo di pelucchi.
- Posizionare il dispositivo su un lato, in modo che il tappo di riempimento del carburante (13) punti verso l'alto.
- Ruotare il tappo del serbatoio del carburante (13) in senso antiorario e aprirlo. Il tappo del serbatoio del carburante (13) è collegato mediante un fermo di sicurezza e non può dunque cadere.
- Riempire il serbatoio con la miscela di carburante. Non rovesciare del carburante durante il rifornimento e non riempire il serbatoio del carburante fino all'orlo.
- Raccogliere subito il carburante versato.
- Ruotare il tappo del serbatoio del carburante (13) in senso orario per chiuderlo.

AVVERTENZA

Controllare dopo ogni rabbocco con carburante anche il livello dell'olio della catena.

8.4 Rabboccare con olio per la catena Fig. Q

⚠ AVVISO

Rabboccare con olio per la catena della sega solo a motore spento e freddo. Sussiste il pericolo di incendio!

Non lavorare mai senza lubrificazione della catena! In caso di funzionamento a secco della catena della sega, gli utensili da taglio subiscono in breve tempo danni irreparabili.

Prima di iniziare il lavoro, controllare sempre la lubrificazione della catena.

AVVERTENZA

Utilizzare esclusivamente olio per catene di sega. Preferibilmente biodegradabile. Non utilizzare olio usato, olio motore etc.

Controllare durante il lavoro se la lubrificazione della catena funziona.

- Pulire sempre l'area attorno al tappo del serbatoio dell'olio della catena (14) prima del riempimento, affinché non penetri sporco all'interno del serbatoio stesso. Utilizzare a tale proposito un panno asciutto privo di pelucchi.
- Posizionare l'apparecchio su un lato, in modo che il tappo dell'olio della catena (14) sia rivolto verso l'alto.
- Ruotare il tappo del serbatoio dell'olio della catena (14) in senso antiorario e aprirlo. Il tappo del serbatoio della catena (14) è collegato mediante un fermo di sicurezza al serbatoio stesso e non può dunque cadere.
- Riempire il serbatoio dell'olio con olio per catena biologico. Non rovesciare dell'olio per catene durante il rifornimento e non riempire il serbatoio dell'olio per catene fino all'orlo.
- Raccogliere subito l'olio per catene versato.
- Ruotare il tappo del serbatoio dell'olio della catena (14) in senso orario per chiuderlo.

8.5 Tendere la catena della sega e controllarla Fig. T,U

⚠ AVVISO

Indossare guanti di protezione! Pericolo di lesioni a causa dei denti di taglio appuntiti!

Verificare regolarmente la tensione della catena prima di ogni messa in funzione.

- Prima di tenderla, occorre allentare leggermente i due dadi di fissaggio (20) con la chiave per candele (31).

- Ruotare la vite di messa in tensione della catena (21) con il cacciavite a intaglio (31) in senso antiorario per aumentare la tensione.
- Stringere bene i due dadi di fissaggio (20) con la chiave per candele (31).
- La catena della sega (17) deve poggiare sul lato inferiore della lama. Controllare che la catena della sega (17) (con freno della catena allentato, tirare all'indietro la protezione anteriore della mano (1) possa essere tirata manualmente sulla barra di guida (16).

AVVERTENZA

Una catena della sega (17) nuova tende ad allungarsi e deve essere tesa più di frequente.

9. Messa in funzione

⚠ CAUTELA

Attenersi alle norme di legge della disposizione sull'inquinamento acustico.

⚠ Attenzione!

Prima della messa in funzione è obbligatorio montare completamente il prodotto!

Istruzioni di lavoro

Prima dell'impiego, prendere dimestichezza con la gestione della sega a catena.

È obbligatorio controllare attentamente che la sega a catena non presenti danni prima di ogni utilizzo o dopo la caduta. Se si riscontrano danni, questi devono essere immediatamente riparati autonomamente o da un centro di assistenza autorizzato. Prima di utilizzare la motosega, verificare ogni volta i seguenti punti:

- Corretta posizione in sede della barra di guida
- Montaggio/direzione di marcia, assenza di difetti della catena della sega (affilata)
- Tensione della catena della sega a catena (controllare e regolare più volte in caso di catena nuova)
- Funzionamento della lubrificazione della catena
- Funzionamento del freno della catena
- Funzionamento della frizione (nessun movimento della catena in folle)
- Tenuta del sistema del carburante
- Stato impeccabile ed integrità dei dispositivi di protezione e del dispositivo di taglio
- Posizionamento corretto di tutti i collegamenti a vite
- Mobilità di tutte le parti in movimento

AVVERTENZA

La sega a catena non è dotata di blocco dell'acceleratore di avviamento.

9.1 Avviamento del motore Fig. C

⚠ ATTENZIONE

Tirare sempre il cavo di avviamento (4) in modo dritto. Tenere stretta la maniglia del cavo di avviamento (4) se il comando stesso (4) tende a rientrare. Non lasciare che il cavo di avviamento (4) scatti all'indietro.

9.1.1 Avvio a freddo del motore

⚠ AVVISO

Inserire il freno della catena prima di ogni messa in funzione (protezione della mano (1) da premere in avanti).

⚠ ATTENZIONE

Non lasciare mai che il cavo di avviamento (4) scatti all'indietro. Questo può provocare dei danni.

- Rimuovere la copertura (27) della barra di guida (16).
- Posizionare la sega a catena su un fondo stabile e piano. La catena della sega (17) non deve toccare terra.
- Spingere la protezione delle mani anteriore (1) in avanti fino a quando non si innesta. La catena della sega (17) viene bloccata dal freno della catena.
- Premere 6 volte sulla pompa del carburante "Primer" (7).
- Portare l'interruttore ON/OFF (6) su "ON".
- Estrarre la leva di avviamento a freddo (starter) (8)
- Posizionare la punta della scarpa nella protezione per le mani posteriore (12) (vedere fig. C).
- Tenere la sega a catena dall'impugnatura anteriore (2) ed estrarre lentamente il cavo di avviamento (4) fino a quando non si avverte una prima resistenza.
- Tirare ora rapidamente il cavo di avviamento (4) finché il motore non si avvia. Se il motore non si avvia, ripetere il Processo. Finché la leva di avvio a freddo (valvola dell'aria) (8) resta estratta , il motore funziona solo per breve tempo e si spegne subito dopo.
- Quando il motore è spento, azionare insieme il blocco della leva dell'acceleratore (9) e la leva dell'acceleratore (10) stessa. La leva di avvio a freddo (starter) (8) ritorna automaticamente in posizione operativa "Avviamento a caldo".
- A questo punto tirare di nuovo rapidamente il cavo di avviamento (4) fino all'avvio del motore.

Se il motore non si avvia nemmeno dopo molteplici tentativi, leggere il capitolo "Risoluzione dei guasti".

AVVERTENZA

In caso di elevate temperature può avvenire che anche a motore freddo sia possibile l'avviamento senza valvola dell'aria!

- Allentare il freno della catena tirando all'indietro la protezione della mano anteriore (1) (vedere fig. D). **CAUTELA!** Il freno della catena è a questo punto rilasciato. Se si aziona la leva dell'acceleratore (10) insieme al blocco della leva dell'acceleratore (9), la catena della sega (17) si mette in moto.

9.1.2 Avvio a caldo del motore

(L'apparecchio è rimasto fermo per meno di 15–20 minuti)

⚠ AVVISIO

Inserire il freno della catena prima di ogni messa in funzione (protezione della mano (1) da premere in avanti).

- Spingere la protezione delle mani anteriore (1) in avanti fino a quando non si innesta. La catena della sega (17) viene bloccata dal freno della catena.
- Portare l'interruttore ON/OFF (6) su "ON".
- La leva di avvio a freddo (starter) (8) non deve essere tirata per l'avvio del motore caldo.
- Posizionare la punta della scarpa nella protezione per le mani posteriore (12) (vedere fig. C).
- Tenere la sega a catena dall'impugnatura anteriore (2) ed estrarre lentamente il cavo di avviamento (4) fino a quando non si avverte una prima resistenza.
- Tirare ora rapidamente il cavo di avviamento (4). Il dispositivo dovrebbe avviarsi dopo 1–2 colpi. Se il dispositivo continua a non partire dopo 6 colpi, ripetere il processo riportato alla sezione "Avvio a freddo del motore".

9.2 Spegnimento del motore

9.2.1 Sequenza di arresto d'emergenza

Se è necessario arrestare subito l'apparecchio, posizionare l'interruttore ON/OFF (6) su "OFF".

9.2.2 Sequenza normale

- Rilasciare la leva dell'acceleratore (10). Il motore passa in velocità di funzionamento al minimo.
- Portare l'interruttore OFF/OFF (6) su "OFF".

9.3 Esercizio in marcia al minimo

⚠ ATTENZIONE

Al minimo la catena della sega (17) deve essere ferma. Qualora la catena della sega (17) dovesse girare, regolare il numero di giri al minimo!

AVVERTENZA

Se la catena della sega (17) si muove a vuoto o il motore si spegne da solo quando si abbassa il gas, occorre eseguire una regolazione del carburatore (vedere capitolo "Impostazione delle regolazioni del carburatore").

- Sollevare la sega della catena.
- Tenere stretta l'impugnatura anteriore (2) con la mano sinistra.
- Tenere stretta l'impugnatura posteriore (11) con la mano destra. In questo caso il monte di Venere appoggia sul blocco della leva dell'acceleratore (9) e il dito indice aziona la leva dell'acceleratore (10) (vedere fig. D).
- Dopo aver premuto una volta la leva dell'acceleratore (10) il motore si avvia in posizione di minimo.
- Lasciare riscaldare il motore per breve tempo, facendolo funzionare.

9.4 Controllare la lubrificazione della catena e regolarla

⚠ ATTENZIONE

- Non lavorare mai senza lubrificazione della catena! In caso di funzionamento a secco della catena della sega, gli utensili da taglio subiscono in breve tempo danni irreparabili.
- Prima di iniziare il lavoro, controllare sempre la lubrificazione della catena.

Indicazione

Utilizzare esclusivamente olio per catene di sega, preferibilmente biodegradabile. Non utilizzare olio usato, olio motore etc.

Controllare durante il lavoro se la lubrificazione della catena funziona.

Tenere la sega della catena in funzionamento, a un numero di giri medio, sopra un ceppo segato o un supporto adatto. Se la lubrificazione è sufficiente, si forma un leggero strato di olio sul ceppo o sul supporto (vedere fig. E).

- Se necessario, è possibile aumentare o ridurre la lubrificazione della catena mediante la vite di regolazione dell'olio (19).
- Utilizzare in tal caso il cacciavite per viti con testa a intaglio in dotazione (31):
 - Premere prima e poi ruotare la vite di regolazione dell'olio (19) in senso orario, per ridurre la lubrificazione della catena.
 - Premere prima e poi ruotare la vite di regolazione dell'olio (19) in senso antiorario, per aumentare la lubrificazione della catena.

9.5 Controllare la frena della catena

⚠ AVVISIO

Occorre controllare il freno della catena prima di ogni messa in funzione.

Il freno della catena frena la catena della sega subito in caso di un contraccolpo.

- Assicurarsi che la protezione per le mani anteriore (1) sia priva di sporco e possa muoversi facilmente.
- Avviare la sega a catena come descritto sotto **9.1** e accelerare la catena della sega fino alla velocità massima (pieno regime).
- Azionare con catena della sega in movimento la protezione della mano anteriore (1). Il freno della catena deve frenare la catena della sega a velocità massima e bloccarla.

⚠ AVVISO

Un numero di giri elevato per un lungo lasso di tempo e con freno della catena bloccato danneggia il motore e l'azionamento della catena.

Qualora la catena della sega (17) continuasse comunque a muoversi, contattare il servizio clienti.

10. Indicazioni operative fondamentali per operazioni di taglio

⚠ AVVISO

Pericolo di lesioni!

Le operazioni di segatura e di taglio, nonché tutte le attività ad esse collegate, possono essere eseguite solo da personale appositamente formato e istruito.

Indicazione

Rispettare le norme nazionali specifiche per le operazioni di taglio e informarsi presso l'autorità competente.

- Assicurarsi che i rami e gli alberi che cadono non possano provocare danni.
- Nell'area di lavoro possono sostare soltanto le persone necessarie per le operazioni di taglio.
- Tenere l'area di lavoro vicino al tronco libera e sgombra, in modo da garantire una posizione sicura per gli operatori.
- Tenere le vie di fuga libere e sgombre, in modo da poter uscire rapidamente dall'area di lavoro.
- Non eseguire operazioni di taglio in caso di vento molto forte, brutto tempo o scarse condizioni di visibilità.
- Tenere le dovute distanze dalla postazione di lavoro successiva, pari ad almeno 2 lunghezze e 1/2 di tronco.

10.1 Utilizzo e trattamento

- Non avviare l'apparecchio prima che barra di guida (16), catena della sega (17) e copertura della ruota dentata (22) siano montate correttamente.
- Non tagliare legno posto a terra, né provare di segare radici che spuntano dal suolo. Evitare in ogni caso che la catena della sega (17) si infili nel terreno (17) per evitare che si smussi subito.
- Qualora per sbaglio il dispositivo dovesse toccare un oggetto fisso, spegnere subito il motore ed esaminare eventuali danni sul dispositivo.

- Sottoporre il dispositivo a un'accurata manutenzione. Controllare che i componenti mobili funzionino in modo impeccabile e non si blocchino; verificare che non ci siano componenti rotti o danneggiati che possano influenzare il funzionamento del dispositivo. Fare riparare le parti danneggiate prima dell'utilizzo del dispositivo. Molti incidenti sono dovuti ad una manutenzione impropria dei dispositivi.
- Conservare gli utensili di taglio affilati e puliti. Utensili di taglio con bordi affilati e sottoposti ad una manutenzione accurata si bloccano con una frequenza minore e sono più agevoli da controllare.
- Se dovesse verificarsi un blocco tra il materiale da tagliare e la catena della sega, spegnere immediatamente la sega. Attendere l'arresto della catena della sega. Rimuovere la pipetta della candela e indossare guanti antitaglio per eliminare il blocco. Qualora sia necessario rimuovere la barra di guida, seguire le istruzioni riportate al capitolo Montaggio. Dopo la rimozione del blocco e il riassetto, è necessario eseguire una prova d'uso. Se si avvertono vibrazioni o rumori meccanici, interrompere il lavoro e contattare un centro di assistenza autorizzato. Se questo pericolo si verifica di frequente, si consiglia di ripetere la formazione.
- Fare eseguire la manutenzione del dispositivo da personale appositamente qualificato. Utilizzare solo pezzi di ricambio originali consigliati dal produttore.

10.2 Creazione della tacca di caduta

Indicazione

La tacca di caduta definisce la direzione di caduta dell'albero da tagliare.

Realizzare la tacca di caduta ad angolo retto rispetto alla direzione di caduta.

Segare più vicino possibile a terra.

Sorreggere la sega a catena con la battuta dentata (15).

10.2.1 Applicare tacca di direzione (Fig. F)

- Iniziare per prima cosa con il taglio della tacca di caduta A. La profondità dell'intaglio dovrebbe ammontare a circa 1/4 del diametro dell'albero e presentare un angolo di 45° - 60°.

10.2.2 Controllare la direzione di abbattimento (Fig. G)

Posizionare la sega a catena con la barra di guida (16) nella parte inferiore della tacca di abbattimento.

Se necessario, rifinire conseguentemente la tacca di abbattimento.

10.3 Eseguire il taglio di caduta (Fig. F)

- Praticare il taglio con la sega B a circa 2-3 cm più in alto rispetto al taglio orizzontale della tacca di caduta A. Assicurarsi che il taglio con la sega B sia realizzato in modo perfettamente orizzontale.

- Lasciare circa 1/10 del diametro dell'albero, con la sezione di rottura C davanti al taglio con la sega B. La sezione di rottura C si comporta come una cerniera, portando l'albero fino a terra, e mette in sicurezza contro una caduta anticipata.

⚠ AVVISO

Pericolo di incidenti!

Non segare in nessun caso la sezione di rottura C durante il taglio con la sega B, in quanto l'albero altrimenti potrebbe cadere in una direzione imprevedibile! Fare attenzione al fatto che l'albero durante la caduta può "scivolare" in modo incontrollato sul taglio.

Fare attenzione al fatto che l'albero, in caso di urto, può "saltare" in modo incontrollato in una direzione.

- Per impedire che la sega della catena si blocchi nel taglio di con la sega B, infilare a tempo debito cunei in alluminio o in plastica nel taglio con la sega B. Non utilizzare cunei in ferro.

⚠ ATTENZIONE

Danni materiali!

Assicurarsi che il cuneo non entri in contatto con la catena della sega (17), per evitare che subisca forti danni.

10.4 Lavori di sramatura

- Fare particolare attenzione al pericolo di rami che presentano contraccolpi.
- Non stare sul tronco durante la sramatura.
- Non segare con la punta della barra.
- Non segare più rami in una volta.
- Sorreggere la sega a catena durante la sramatura quanto più possibile con la battuta dentata (15).
- Assicurarsi che alla fine del taglio la sega a catena può voltarsi a causa del suo peso proprio. Non viene più supportata nel taglio; tenerla dunque premuta in modo adeguato.
- Assumere una posizione fissa, stabile e sicura durante la sramatura.

10.4.1 Lavori di sramatura in più sezioni parziali

Accorciare i rami lunghi o spessi prima di eseguire il taglio di distacco finale (vedere Fig. N). La catena della sega (17) può altrimenti incastrarsi facilmente.

11. Lavorazione di legno sottoposto a tensione

Occorre rispettare categoricamente la sequenza di lavorazione corretta del legno sotto tensione. In caso contrario la catena della sega (17) può incastrarsi e generare un contraccolpo.

Occorre tagliare il legno sotto tensione sempre prima sul lato di pressione. Solo successivamente è possibile eseguire il taglio di separazione sul lato di trazione.

In questo modo si evita che la catena della sega (17) si incastri.

⚠ ATTENZIONE

Danni materiali!

Il legno posto in orizzontale non deve toccare il suolo sulla parte inferiore del punto di taglio, così da evitare che la catena della sega (17) subisca dei danni.

Lavorare in sicurezza

- Tenere il dispositivo in un buon stato di utilizzo per prevenire le lesioni.
- Dopo un'eventuale caduta accidentale del dispositivo, controllare la presenza di danni e difetti su di esso.
- Non utilizzare il dispositivo in piedi su scale o in una posizione instabile.
- Non procedere a tagli sconsiderati. Questo potrebbe mettere in pericolo se stessi e gli altri.
- Cambiare regolarmente la propria posizione di lavoro. Un utilizzo prolungato del dispositivo può provocare problemi di vascolarizzazione delle mani legati alle vibrazioni. Si può tuttavia prolungare la durata di utilizzo mediante guanti adatti o pause regolari. Fare attenzione al fatto che la predisposizione personale alla scarsa vascolarizzazione, le basse temperature esterne o le grandi forze di attrito durante il lavoro riducono la durata di utilizzo.

11.1 Il tronco è piegato verso il basso

- Praticare per prima cosa il taglio di scarico 1 (circa 1/3 del diametro del tronco) sul lato di pressione (vedere fig. K).
- Eseguire poi il taglio di scarico 2 (circa 2/3 del diametro del tronco) sul lato di trazione (vedere fig. K).

11.2 Il tronco è piegato verso l'alto

- Praticare per prima cosa il taglio di scarico 1 (circa 1/3 del diametro del tronco) sul lato di pressione (vedere fig. K).
- Eseguire poi il taglio di scarico 2 (circa 2/3 del diametro del tronco) sul lato di trazione (vedere fig. K).

12. Trasporto

- Utilizzare sempre la copertura della barra di guida (27) durante il trasporto.
- Spegnerne la sega a catena prima del trasporto, anche su percorsi brevi. Mettere in sicurezza la macchina durante il trasporto (anche all'interno di veicoli) per evitare ribaltamenti, perdite di carburante, danni o lesioni.

- Trasportare l'apparecchio solo tirandolo dalla maniglia anteriore (2). La barra di guida in questo caso è rivolta all'indietro, lontana dal corpo (vedere Fig. L).
- Tenere il silenziatore caldo lontano dal corpo. Sussiste il pericolo di ustioni!

13. Pulizia e manutenzione

Tutte le istruzioni relative alla manutenzione e alla pulizia devono essere eseguite regolarmente o quotidianamente e prima di ogni messa in funzione. Una manutenzione impropria può causare gravi danni alle persone o alle cose. Se l'operatore non è in grado di eseguire personalmente questo lavoro, è necessario che si rivolga a un rivenditore specializzato.

⚠ AVVISIO

Pericolo di lesioni!

Spegnere sempre l'apparecchio prima di lavori di pulizia ed estrarre la pipetta della candela (34). (Vedere il capitolo 13.4, Manutenzione della candela di accensione).

Indicazione

Dopo ogni utilizzo, si dovrebbe pulire con cura il dispositivo.

Eseguire le operazioni di pulizia e manutenzione solo come indicato nelle presenti istruzioni per l'uso. Le operazioni supplementari devono essere svolte da personale specializzato.

Eseguire regolarmente le operazioni di manutenzione (vedere il capitolo "Intervalli di manutenzione").

13.1 Pulizia dell'unità motore

⚠ AVVISIO

Pericolo di ustioni!

Non toccare il silenziatore caldo, il cilindro o le alette di raffreddamento.

- Mantenere i dispositivi di sicurezza, le feritoie di ventilazione e l'alloggiamento del motore il più possibile privi di polvere e di sporcizia. Pulire soffiando con aria compressa a bassa pressione.
- Pulire regolarmente l'apparecchio con un panno umido e del detergente. Assicurarsi che non possa penetrare acqua all'interno dell'apparecchio.

13.2 Pulizia del filtro dell'aria Fig. M,N

Filtri dell'aria sporchi riducono la potenza del motore a causa di un afflusso di aria troppo ridotto al carburatore.

È dunque essenziale un controllo regolare. Il filtro dell'aria (33) dovrebbe essere controllato regolarmente e pulito all'occorrenza.

In caso di aria con grande tenore di polvere, controllare più spesso il filtro dell'aria (33).

- Allentare la chiusura per la copertura del filtro dell'aria (5) ruotando in senso antiorario.
- Rimuovere la copertura del filtro dell'aria (3).
- Prelevare il filtro dell'aria (33).
- Pulire il filtro dell'aria (33) battendo o soffiando su di esso (con aria compressa).

Il montaggio avviene seguendo la procedura inversa.

⚠ ATTENZIONE

Non pulire mai il filtro dell'aria (33) con benzina o solventi infiammabili.

13.3 Pulizia dell'azionamento della catena

⚠ AVVISIO

Pericolo di lesioni!

Indossare sempre guanti di protezione quando si tocca la catena della sega (17). Pericolo di lesioni a causa dei denti di taglio appuntiti!

Indicazione

Pulire l'azionamento della sega dopo ogni uso.

- Posizionare la sega a catena su un fondo stabile e piano.
- Tirare la protezione delle mani anteriore (1) all'indietro fino all'arresto per rilasciare il freno della catena (vedere fig. D).
- Ruotare la vite di messa in tensione della catena (21) con il cacciavite a intaglio (31) in senso antiorario per ridurre la tensione.
- Rimuovere i due dadi di fissaggio (20) con la chiave per candele (31).
- Rimuovere la copertura della ruota dentata (22).
- Rimuovere con cautela la catena della sega (17) dalla barra di guida (16) e dalla ruota dentata (26).
- Rimuovere la barra di guida (16). Pulirla con un pennello.
- Pulire a questo punto accuratamente l'area completa di azionamento della catena e la copertura della ruota dentata (22) con un pennello o mediante soffiaggio (con aria compressa). Il montaggio avviene seguendo la procedura inversa.

13.4 Manutenzione della candela di accensione Fig. M,N,O

- Smontare il filtro dell'aria (33) come descritto al punto 13.2 "Pulizia del filtro dell'aria".
- Estrarre la pipetta della candela (34), ruotandola verso sinistra e destra e tirandola allo stesso tempo. Tenere e tirare la pipetta della candela (34) esclusivamente dalla spina. Non tirare mai dal cavo!
- Allentare la candela di accensione con la chiave per candele in dotazione (31).
- Il montaggio avviene seguendo la procedura inversa.

Distanza degli elettrodi = 0,6 mm (distanza tra gli elettrodi tra i quali si genera la scintilla di accensione). Controllare la presenza di sporco sulla candela di accensione una prima volta dopo 10 ore di servizio e pulirla poi all'occorrenza con una spazzola metallica in rame.

Sottoporre poi a manutenzione la candela di accensione ogni 50 ore di servizio.

13.5 Manutenzione del sistema di lubrificazione della catena

- Vedere il capitolo "Controllare la lubrificazione della catena e regolarla".

13.6 Impostazione delle regolazioni del carburatore

- Se la catena della sega (17) si muove a vuoto o il motore si spegne da solo quando si abbassa il gas, occorre eseguire una regolazione del carburatore.

Indicazione

Lasciare che sia solo personale specializzato e qualificato a impostare le regolazioni del carburatore (ad es. il numero di giri al minimo), al fine di evitare danni al motore.

13.7 Manutenzione della barra di guida

- Rimuovere eventuali bave presenti sul bordo della barra utilizzando una lima metallica.
- Pulire la scanalatura della barra di guida (16) con l'aiuto di un pennello o con aria compressa. Sostituire la barra di guida (16) non appena la scanalatura è usurata.
- Ruotare la barra di guida (16) dopo ogni utilizzo per fare in modo che si usuri in maniera uniforme.
- Controllare la mobilità della ruota dentata sulla punta della barra di guida (16). Lubrificare se necessario con un olio per cuscinetti.

13.8 Affilatura e cura della catena della sega

⚠ AVVISI

Pericolo di lesioni!

I denti della catena della sega sono molto affilati; per evitare il rischio di lesioni, indossare sempre guanti spessi durante la manipolazione!

Mantenere la sega a catena in buone condizioni operative, è possibile lavorare efficacemente con la sega a catena solo se la catena della sega a catena è affilata, ben lubrificata e correttamente tesa. In questo modo, si riduce anche il pericolo di un contraccolpo.

Catena della sega correttamente affilata (17)

Una catena della sega correttamente affilata (17) passa attraverso il legno senza problemi, con una pressione necessaria molto ridotta. Non lavorare con una catena della sega smussata o danneggiata (17).

Questo aumenta lo sforzo fisico necessario, nonché le vibrazioni, e porta a risultati insoddisfacenti come anche ad un'usura maggiore.

- Pulire la catena della sega periodicamente (17).
- Controllare la catena della sega (17) per eventuali rotture delle maglie e la presenza di rivetti danneggiati.
- L'affilatura di una catena della sega (17) dovrebbe essere eseguita soltanto da operatori esperti!
- Rispettare gli angoli e le dimensioni sotto indicati. Se la catena della sega (17) non è affilata correttamente o la misura di profondità è troppo piccola, sussiste un rischio maggiore di effetti di contraccolpi, con le possibili lesioni che ne derivano! La catena della sega (17) non può essere fissata sulla barra di guida (16). La cosa migliore da fare è dunque di estrarre la catena della sega (17) dalla barra di guida (16) e poi affilarla.
- Selezionare un utensile di affilatura adatto al passo della catena.

Il passo della catena (ad es. 3/8") è contrassegnato nella misura di profondità di ogni lama.

Utilizzare solo lime speciali per le catene di sega!

Lime di altro tipo presentano una forma sbagliata o l'affilatura errata. Scegliere il diametro della lima a seconda del passo della propria catena. Durante l'affilatura delle maglie di taglio, osservare anche i seguenti angoli.

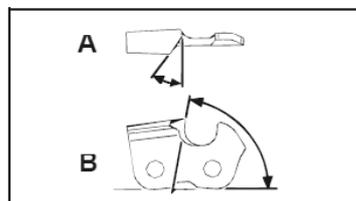

A = Angolo di limatura

B = Angolo della piastra laterale

L'angolo deve inoltre rimanere invariato per tutte le maglie di taglio.

In caso di angoli non uniformi, la catena della sega (17) scorre in modo irregolare, si usura rapidamente e si rompe prima del tempo.

Poiché tali requisiti possono essere soddisfatti solo con una pratica sufficiente e regolare:

- Utilizzare un portalima.
- Per l'affilatura manuale della catena della sega (17) è necessario utilizzare un portalima. Gli angoli di limatura corretti sono contrassegnati sopra.

1. Mantenere la lima orizzontale (con l'angolo corretto rispetto alla barra di guida (16)) e limare in base alla marcatura dell'angolo sul portalima. Sorreggere il portalima sulla parte superiore del dente e sul delimitatore di profondità.

2. Limare sempre la maglia di taglio dall'interno verso l'esterno.
3. La lima si affila solo con movimento in avanti. Sollevarla leggermente quando ci si sposta all'indietro.
4. Non toccare le maglie di guida e di collegamento con la lima.
5. Continuare a ruotare regolarmente la lima, al fine di evitare un'usura su un solo lato.

6. Prendere un pezzo di legno duro per rimuovere la bava dai bordi di taglio.

Tutte le maglie di taglio devono avere la stessa lunghezza, altrimenti avranno anche altezze diverse. Ciò provoca una corsa irregolare della catena della sega (17) e aumenta il rischio di rottura.

13.9 Intervalli di manutenzione

I dati qui riportati fanno riferimento a condizioni normali di utilizzo. Nel caso di condizioni difficili, come ad es. forte sviluppo di polvere e tempi di lavoro giornalieri prolungati, occorre ridurre in modo opportuno gli intervalli indicati.

Parte del dispositivo	Azione	Prima dell'inizio del lavoro	Settimanale	In caso di difetti	In caso di danni	All'occorrenza
Lubrificazione della catena	Controllare	X				
Catena della sega (17)	Controllare e fare attenzione allo stato di affilatura	X				
	Controllare la tensione della catena	X				
	Affilatura					X
Barra di guida (16)	Controllare (usura, danni)	X				
	Pulizia		X	X		
	Sostituire				X	X

13.10 Informazioni sulle riparazioni

Occorre notare che in questo prodotto i seguenti componenti sono soggetti a naturale usura o usura legata all'uso e sono richiesti i seguenti pezzi come materiali di consumo.

Pezzi soggetti a usura*: Catena della sega, barra di guida, ruota dentata, olio per la catena, olio per il motore, arpione, fermacatena, candela di accensione, filtro dell'aria, filtro del carburante, filtro dell'olio per la catena

* non necessariamente compreso nel contenuto della fornitura!

I pezzi di ricambio e gli accessori sono reperibili presso il nostro Service Center. Scansionare a tal fine il codice QR che si trova in prima pagina.

⚠ Avviso!

Utilizzare solo pezzi di ricambio e accessori originali del fabbricante. In caso di inosservanza di tale indicazione, è possibile una riduzione della potenza, il presentarsi di lesioni, nonché un decadimento della garanzia.

Avvertenza importante in caso di riparazione:

In caso di restituzione dello strumento per riparazione, tenere presente che lo strumento, per motivi di sicurezza, deve essere rispedito alla stazione di servizio tecnica senza olio né benzina.

Ordine di pezzi di ricambio

In caso di ordinazione di pezzi di ricambio è necessario indicare quanto segue:

- Modello dell'apparecchio
- Numero articolo dell'apparecchio

Organi di taglio ammessi

Si devono utilizzare solo i ricambi indicati nelle presenti istruzioni per l'uso. Si prega di contattare il nostro servizio di assistenza clienti.

Catena della sega 20"

Kangxin 325.058-72 7910100721

Barra di guida 20"

Kangxin BE18-72-5812P 7910100743

14. Stoccaggio

- Utilizzare sempre la copertura della barra di guida (27) durante lo stoccaggio.
- Per la pulizia e la manutenzione del dispositivo prima di ogni stoccaggio, fare riferimento al capitolo "Pulizia e manutenzione".
- Conservare il dispositivo in un luogo sicuro, asciutto, a riparo dal gelo e ben ventilato, nonché al riparo dagli agenti atmosferici. Non è consigliabile uno stoccaggio all'aperto. Metterlo in sicurezza anche prima di un accesso non autorizzato.
- Svuotare il serbatoio dell'olio e del carburante con una pompa di aspirazione.

⚠ AVVISI

Non rimuovere la benzina in ambienti chiusi, vicino a fiamme libere o fumando. I vapori di gas possono provocare esplosioni o fiamme.

- Avviare il motore e lasciarlo funzionare fino a quando non si è consumata la benzina residua.

16. Risoluzione dei guasti

Guasto	Possibile causa	Rimedio
Il motore non si mette in moto	Procedura di avviamento errata	Seguire le istruzioni per l'avvio
Il motore si avvia, ma non a piena potenza.	Filtro dell'aria sporco (33)	Pulire il filtro dell'aria (33)
Il motore funziona in modo irregolare	Distanza errata degli elettrodi della candela	Pulire la candela e regolare la distanza tra gli elettrodi oppure inserire una nuova candela
Candela coperta di fuliggine o umida	Regolazione del carburatore errata	Fare regolare il carburatore e pulire se necessario la candela di accensione oppure sostituirla con una nuova.

15. Smaltimento e riciclaggio

Avvertenze per l'imballaggio



Il materiale d'imballaggio è riciclabile. Si prega di smaltire gli imballaggi nel rispetto dell'ambiente.

La vostra amministrazione comunale o altri servizi cittadini vi possono fornire informazioni sulle opzioni di smaltimento dell'apparecchio non più in uso.

Carburanti e oli

- Prima dello smaltimento dell'apparecchio, occorre scaricare il serbatoio del carburante e quello dell'olio motore!
- Il carburante e l'olio motore non rientrano nei rifiuti domestici, né possono essere gettati nelle fogne, ma devono essere trattati e smaltiti in modo separato!
- I serbatoi dell'olio e del carburante devono essere smaltiti in modo rispettoso nei confronti dell'ambiente.

Inhoudsopgave:
Pagina:

1. Verklaring van de symbolen	85
2. Inleiding	87
3. Apparaatbeschrijving (afb. A - O)	87
4. Meegeleverd	87
5. Beoogd gebruik	88
6. Veiligheidsvoorschriften	88
7. Technische gegevens	92
8. Voor ingebruikname	93
9. Ingebruikname	94
10. Algemene werkinstructies voor kapwerkzaamheden	96
11. Onder spanning staand hout bewerken	98
12. Transport	98
13. Reiniging en onderhoud	98
14. Opslag	101
15. Afvalverwerking en hergebruik	102
16. Verhelpen van storingen	102
17. Conformiteitsverklaring	321

LET OP!

Lees deze gebruikshandleiding voorafgaand aan het eerste gebruik grondig door en volg altijd de veiligheidsvoorschriften!

Het wordt aanbevolen dat u een professionele veiligheidskursus "Deelnamecertificaat kettingzaag-cursus" met een nationale trainingsnorm over het gebruik en onderhoud van kettingzagen en een EHBO-cursus volgt. Als u de kettingzaag gedurende langere tijd niet gebruikt en om te oefenen, dient u voor aanvang altijd een aantal eenvoudige zaagsnedes in veilig ondersteund hout te maken om weer vertrouwd te raken met de kettingzaag.

Bewaar de gebruikshandleiding zorgvuldig!

Aanwijzing:

Houd er rekening mee dat bepaalde nationale voorschriften, zoals bijv. werkveiligheid, milieu, het gebruik van de machine kunnen beperken.

Welcome to the Scheppach instructional video "How to start my chainsaw".

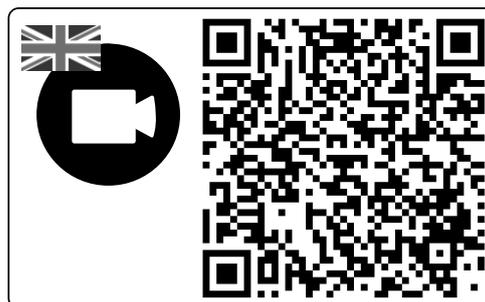

1. Verklaring van de symbolen

Het gebruik van symbolen in deze handleiding is bedoeld om uw aandacht te vestigen op eventuele risico's. De veiligheidssymbolen en de bijbehorende uitleg moeten goed worden begrepen. De waarschuwingen zelf voorkomen geen risico's en kunnen de juiste maatregelen betreffende ongevallenpreventie niet vervangen.

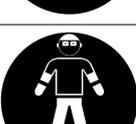
	Alle waarschuwingen moeten worden gelezen, begrepen en in acht worden genomen.
	Waarschuwing! Risico op terugslag (kickback). Pas op voor een terugslag van de kettingzaag en voorkom contact met het uiteinde van het zaagblad.
	Gebruik het apparaat niet met één hand.
	Houd het apparaat altijd met beide handen vast.
	Draag altijd een veiligheidsbril, gehoorbescherming en een veiligheidshelm.
	Lees de volledige gebruikshandleiding voordat u het apparaat gaat gebruiken.
	Draag altijd veiligheids- en anti-trillingshandschoenen als u het apparaat gebruikt.
	Draag altijd snijbestendige veiligheidsschoenen met een antislipzool als u het apparaat gebruikt.
	Het is belangrijk beschermende kleding te dragen voor voeten, benen, handen en onderarmen.
	Vulopening voor brandstof.
	Het product voldoet aan de geldende EU-bepalingen.

	<p>Vulopening voor kettingzaagolie.</p>
	<p>ingedrukt - choke gedeactiveerd uitgetrokken - choke geactiveerd</p>
	<p>Brandstofpomp "Primer"</p>
	<p>Stelschroeven voor carburateur: L lage snelheid H hoge snelheid T stationair toerental</p>
	<p>Instelling van de kettingrem: Witte pijl: Kettingrem inactief. Zwarte pijl: Kettingrem actief.</p>
	<p>Inbouwrichting van de zaagketting.</p>
	<p>Gegarandeerd geluidsvermogensniveau van het apparaat.</p>
	<p>Let op! Heet oppervlak.</p>
	<p>Aan/uit-schakelaar - "ON" Aan/uit-schakelaar - "STOP"</p>
	<p>Gewicht</p>
	<p>Mengverhouding</p>
	<p>Vermijd aanraking met de uiteinde van het zaagblad.</p>
	<p>Vuur verboden.</p>

2. Inleiding

Fabrikant:

Scheppach GmbH
Günzburger Straße 69
D-89335 Ichenhausen

Geachte klant,

Wij wensen u veel plezier en succes bij het werken met uw nieuwe apparaat.

Aanwijzing:

De fabrikant van dit apparaat is volgens de van kracht zijnde wet inzake productaansprakelijkheid niet aansprakelijk voor schade die aan dit apparaat of door dit apparaat ontstaan bij:

- ondeskundige behandeling,
- Het niet in acht nemen van de gebruiksaanwijzing,
- reparaties door derden, niet geautoriseerde vakmensen,
- inbouw en vervanging van niet-originele reserveonderdelen,
- Dat niet conform de voorschriften is.

Let op:

Lees voor de montage en voor de ingebruikname de complete tekst van de gebruikshandleiding door.

De gebruikshandleiding is bedoeld om het gemakkelijker te maken, uw apparaat te leren kennen en de beoogde toepassingsmogelijkheden te benutten.

De gebruikshandleiding bevat belangrijke aanwijzingen, hoe u met het apparaat veilig, vakkundig en economisch werkt en hoe u gevaren vermindert, reparatiekosten uitspaart, uitvaltijden vermindert en de betrouwbaarheid en levensduur van het apparaat verhoogt.

Aanvullend op de veiligheidsbepalingen van deze gebruikshandleiding moet u absoluut de voor de werking van het apparaat geldende voorschriften van uw land in acht nemen.

Bewaar de gebruikshandleiding in een plastic hoes, beschermd tegen vuil en vocht, bij het apparaat. De gebruikshandleiding moet door elke operator voor aanvang van de werkzaamheden worden gelezen en zorgvuldig worden nageleefd.

Aan het apparaat mogen alleen personen werken, die voor het gebruik van het apparaat geïnstrueerd en over de daarmee verbonden gevaren geïnformeerd zijn. De vereiste minimumleeftijd moet in acht worden genomen.

Naast de in deze gebruikshandleiding opgenomen veiligheidsvoorschriften en de bijzondere voorschriften van uw land moet u de algemeen erkende technische voorschriften in acht nemen voor de werking van producten van hetzelfde type.

Wij kunnen niet aansprakelijk worden gesteld voor ongevallen of schade, veroorzaakt door het niet opvolgen van deze handleiding of de veiligheidsvoorschriften.

3. Apparaatbeschrijving (afb. A - O)

1. Voorste handbescherming
2. Voorste handgreep
3. Luchtfilterdeksel
4. starterkoord
5. Sluiting voor luchtfilterdeksel
6. Aan/uit-schakelaar
7. Brandstofpomp "Primer"
8. Koudstarthendel (choke)
9. Gashendelblokkering
10. gashendel
11. Achterste handgreep
12. Achterste handbescherming
13. Dop brandstoftank
14. Dop kettingolietank
15. Klauwaanslag (voorgemonteerd)
16. Geleideblad
17. Zaagketting
18. Slijpmachinesteun
19. Olieregelschroef
20. Bevestigingsmoeren
21. Kettingspannschroef
22. Kettingwielafdekking
23. Kettingspanstift
24. Kettingvanger
25. Boorgat voor de kettingspanstift
26. Kettingwiel
27. Deksel van het geleideblad
28. Schroevendraaier
29. Inbussleutel 4 mm
30. Mengvat
31. Bougiesleutel / sleufschroevendraaier
32. Zaagketting rondvrij
33. Luchtfilter
34. Bougiestekker

4. Meegeleverd

- Kettingzaag (1x)
- Zaagketting (1x)
- Geleideblad (1x)
- Afdekking Geleideblad (1x)
- Bougiesleutel (1x)
- Inbussleutel 4 mm (1x)
- Brandstof-mengreservoir (1x)
- Zaagkettingrondvrij (1x)
- Schroevendraaier (1x)
- Originele gebruiksaanwijzing (1x)

5. Beoogd gebruik

De kettingzaag mag uitsluitend worden gebruikt om hout in de buitenlucht mee te zagen. Voor andere doeleinden mag de kettingzaag niet worden gebruikt. Gebruik de kettingzaag niet voor werkzaamheden waarvoor deze niet geschikt is. Voorbeeld: Gebruik de kettingzaag niet voor het zagen van metaal, kunststof, metselwerk of bouwmaterialen die niet van hout zijn.

Voer geen wijzigingen uit aan de kettingzaag. De veiligheid loopt hierdoor eventueel gevaar. De gebruiker/bediener en niet de fabrikant is aansprakelijk voor ontstane schade of elke vorm van letsel. Let erop dat het apparaat volgens de voorschriften niet voor bedrijfsmatige toepassingen is ontworpen.

Beginnende gebruikers moeten zich de eigenschappen en het gebruik van het apparaat laten uitleggen. Bezoek voor uw eigen veiligheid een door de overheid georganiseerde motorzaagcursus.

De kettingzaag mag uitsluitend door personen worden gebruikt die de leeftijd van 18 jaar hebben bereikt. Een uitzondering hierop vormt het gebruik door jongeren, mits dit gebruik plaatsvindt in het kader van een beroepsopleiding met betrekking tot het verkrijgen van vaardigheden onder toezicht van de opleider.

Let erop dat onze apparaten volgens het beoogd gebruik niet voor bedrijfsmatige, ambachtelijke of industriële toepassingen zijn ontworpen. Wij aanvaarden geen aansprakelijkheid wanneer het apparaat in bedrijfsmatige, ambachtelijke of industriële ondernemingen of bij soortgelijke werkzaamheden wordt ingezet.

5.1 Onbevoegde gebruikers:

Personen die niet met deze gebruikshandleiding bekend zijn, kinderen, jongeren en personen die onder invloed zijn van alcohol, drugs of medicijnen mogen het apparaat niet gebruiken.

Nationale regelgeving kan het gebruik van het apparaat beperken!

6. Veiligheidsvoorschriften

BELANGRIJK!

VOOR GEBRUIK ZORGVULDIG DOORLEZEN EN GOED BEWAREN VOOR LATER GEBRUIK.

De gebruikshandleiding bevat belangrijke informatie over hoe u veilig en vakkundig met de kettingzaag kunt werken en hoe u gevaren kunt voorkomen.

GEVAAR

Voor een direct dreigend gevaar dat tot ernstig of dodelijk letsel kan leiden.

WAARSCHUWING

Voor een mogelijk gevaarlijke situatie die tot ernstig of dodelijk letsel kan leiden.

VOORZICHTIG

Geeft een mogelijk gevaarlijke situatie aan die tot licht letsel kan leiden.

LET OP

Geeft een mogelijk gevaarlijke situatie aan die tot materiële schade kan leiden.

6.1 Algemene veiligheidsvoorschriften

WAARSCHUWING

Wees altijd voorzichtig, let op waar u mee bezig bent en ga met gezond verstand te werk bij werkzaamheden met het apparaat. Gebruik het apparaat niet als u ziek of moe bent of onder invloed bent van drugs, alcohol of medicamenten. Een moment van onachtzaamheid bij het gebruik van het apparaat kan leiden tot ernstig letsel.

Voorkom verkeerd gebruik en pas de machine uitsluitend toe voor werk genoemd onder "Beoogd gebruik".

- Lees voor de ingebruikname de gebruikshandleiding van uw apparaat en neem hierbij met name de veiligheidsvoorschriften in acht.
- De op het apparaat aangebrachte waarschuwings- en instructiebordjes geven belangrijke aanwijzingen voor een veilig gebruik.
- Naast de aanwijzingen in de gebruikshandleiding moeten de algemene veiligheids- en ongevalpreventievoorschriften van de wetgever in acht worden genomen.
- Verpakkingsfolies uit de buurt van kinderen houden. Er bestaat verstikkingsgevaar!
- Bij onvakkundig gebruik kunnen onvoldoende geïnformeerde gebruikers zichzelf en anderen in gevaar brengen. De gebruiker is verantwoordelijk voor derden.
- Let bijzonder goed op bij de omgang met het apparaat. Ga verstandig te werk en let precies op, wat u doet.
- Werk niet langer dan 10 minuten achter elkaar. Wij adviseren, om tussen de bewerkingen steeds een pauze van 10 tot 20 minuten te nemen.
- Leen het apparaat alleen uit aan gebruikers die ervaring hebben met het apparaat. Overhandig daarbij de gebruikshandleiding.
- Bepaald zaagwerk vraagt om een speciale training en vaardigheden. Raadpleeg een specialist als u twijfelt of vragen heeft.

- Beginnende gebruikers moeten zich de eigenschappen en het gebruik van het apparaat laten uitleggen. Bezoek voor uw eigen veiligheid een door de overheid georganiseerde motorzaagcursus.
- Wanneer het apparaat niet wordt gebruikt, moet het zo worden bewaard dat niemand in gevaar wordt gebracht. Zorg dat onbevoegden er niet bij kunnen.
- De gebruiker is verantwoordelijk voor alle ongevallen en gevaren waarbij andere personen of hun eigendommen betrokken zijn.
- Kinderen, jongeren en personen met verminderde lichamelijke, zintuiglijke of geestelijke vermogens mogen de kettingzaag niet gebruiken. Er kan een uitzondering worden gemaakt voor jongeren vanaf 16 jaar in het kader van een opleiding en onder toezicht van een beroepsbeoefenaar.
- De elektrische ontsteking van het apparaat genereert een laag elektromagnetisch veld. Als u een pacemaker of een soortgelijk implantaat draagt, raadpleeg dan uw arts voordat u het apparaat gebruikt om gezondheidsrisico's te voorkomen.
- Let op: onjuist onderhoud, het gebruik van niet-conforme reserveonderdelen of het verwijderen of wijzigen van veiligheidsvoorzieningen kan materiële schade aan het apparaat en lichamelijk letsel van de persoon die ermee werkt tot gevolg hebben.

6.2 Persoonlijke beschermingsmiddelen (PBM)

GEVAAR

Draag altijd persoonlijke beschermingsmiddelen (PBM)!

- Draag een veiligheidshelm met gelaatbescherming, resp. een veiligheidsbril en gehoorbescherming.
- Draag nauw aansluitende beschermende kleding met zaagbeschermingslaag.
- Draag antislip veiligheidsschoenen.
- Draag veiligheidshandschoenen.
- Voorkom het dragen van wijde kleding, deze kan verstrikt raken.
- Draag geen sjaal, halsdoek of das en ook geen sieraden!
- Maak bij lang haar gebruik van een haarnetje!
- Draag bij alle soorten werkzaamheden in het bos een veiligheidshelm. Deze geeft bescherming tegen vallende takken. Controleer de veiligheidshelm regelmatig op beschadigingen. De helm dient uiterlijk na 5 jaar te worden vervangen. Gebruik uitsluitend goedgekeurde veiligheidshelmen.
- De gelaatbescherming en/of de veiligheidsbril biedt bescherming tegen zaagsel en houtsplinters. Om oogletsel te voorkomen, dient bij het werken met het apparaat altijd een gelaatbescherming of veiligheidsbril te worden gedragen.
- Draag altijd gehoorbescherming. Het door het apparaat voortgebrachte geluid kan gehoorschade veroorzaken.

- Draag stevige veiligheidshandschoenen van robuust materiaal, zoals leer.
- Draag een stofmasker bij het zagen van droog hout. Er kan zaagstof vrijkomen.

6.3 Opslag en transport

- Schakel de kettingzaag vóór elk transport uit, ook bij korte afstanden. Activeer de kettingrem en plaats de kettingbeschermer.
- Gebruik de kettingbeschermer steeds tijdens transport en opslag.
- Beveilig de machine tegen omvallen tijdens transport (ook in voertuigen) om brandstofverlies, schade of letsel te voorkomen.
- Draag het apparaat alleen aan de voorste handgreep. Het geleideblad wijst daarbij naar achteren, weg van uw lichaam (zie afb. L).
- Houd de hete geluiddemper uit de buurt van uw lichaam. Er bestaat gevaar voor brandwonden!
- Reinig en onderhoud de kettingzaag voordat u hem in de opslag weglegt.
- In de opslag moet het apparaat op een veilige en droge plaats kunnen liggen. Beveilig het ook tegen onrechtmatige toegang.

6.4 Veiligheid van de omgeving

- Nationale en/of plaatselijke voorschriften kunnen een tijdslimiet stellen aan het gebruik van luidruchtige, door een motor aangedreven apparatuur. Vraag uw lokale overheid hiernaar.
- Het apparaat mag niet in binnenruimten of andere slecht geventileerde ruimten worden gebruikt. Er bestaat gevaar voor verstikking door de giftige uitlaatgassen/smeeroliedampen.
- In geval van misselijkheid, hoofdpijn, visuele stoornissen of duizeligheid moet het werk onmiddellijk worden gestopt. Deze symptomen kunnen onder andere door hoge uitlaatgasconcentraties worden veroorzaakt. Tijdens het zagen kan ook stof, bijv. houtstof, dampen en rook ontstaan. Hierbij moet voor een betere ventilatie worden gezorgd en er moet een stofmasker worden gedragen.
- Voer werkzaamheden alleen uit bij daglicht.
- Werk ook niet bij ongunstige weersomstandigheden, zoals bijv. regen of wind. Dat geeft een verhoogd risico op ongelukken.
- Houd uw werkomgeving schoon en opgeruimd.
- Houd niet-betrokken personen (vooral kinderen en dieren) ten minste 15 meter uit de buurt van het werkgebied wanneer u de kettingzaag gebruikt. Bij afleiding kunt u de controle over het apparaat verliezen.
- Controleer vóór het begin van de werkzaamheden of zich geen personen, dieren of voorwerpen in de gevarezone bevinden.
- Werk niet in de buurt van draadafrasteringen of in gebieden met losse oude draad.

- Houd een brandblusser gereed wanneer u werkt in een licht ontvlambare omgeving, zoals droog gras, enz. Er bestaat brandgevaar!

6.5 Brandstof bijvullen

- Benzine is zeer licht ontvlambaar. Houd bij het tanken afstand van open vuur en rook niet tegelijk. Er bestaat brandgevaar!
- Let erop dat u geen benzine morst. Benzine of kettingzaagolie mag niet in de grond terecht komen. Zorg voor een geschikte onderlegger.
- Tank uitsluitend op een voldoende geventileerde plaats. Benzinedampen kunnen gemakkelijk ontvlammen of exploderen.
- Schakel de motor uit voordat u gaat tanken en laat het apparaat afkoelen. Als er benzine is gemorst, dient u de betreffende plekken direct te reinigen. Laat ook geen brandstof op uw kleding komen. Wissel deze anders direct.
- Voorkom ook huid- en oogcontact met benzine of smeerstoffen (olie).
- Adem benzinedampen/smeeroliedampen niet in.
- Let op voor ondichte plekken. Start de motor niet als er benzine uitloopt. Er bestaat gevaar door verbranding.
- Open het tankdeksel voorzichtig, zodat eventuele overdruk langzaam kan ontsnappen en er geen benzine uitspat.

6.6 Voor de ingebruikname

⚠ WAARSCHUWING

Voer inspecties altijd voor het in bedrijf stellen uit en alleen als de motor uitgeschakeld is.

Controleer altijd of het apparaat veilig kan worden gebruikt voordat u ermee gaat werken of wanneer het op de grond is gevallen.

Controleer of alle bewegende delen goed werken. Veel ongevallen ontstaan door slecht onderhouden gereedschap.

Laat beschadigde onderdelen repareren door een bevoegde specialist.

Gebruik de kettingzaag en de accessoires alleen overeenkomstig deze aanwijzingen. Houd daarbij rekening met de omstandigheden waarin gewerkt wordt en de uit te voeren werkzaamheden. Het gebruik van gemotoriseerd gereedschap voor andere toepassingen dan het voorgeschreven gebruik kan leiden tot gevaarlijke situaties.

- Controleer regelmatig of de kettingrem naar behoren functioneert (voorste handbescherming, zie afb. B).
- Controleer of het geleideblad goed gemonteerd is.
- Controleer of de zaagketting goed gespannen is. Neem de aanwijzingen inzake het smeren, de kettingspanning en het vervangen van accessoires in acht. Een ondeskundig gespannen of gesmeerde ketting kan breken of meer kans op terugslag opleveren.

- Houd snijgereedschap scherp en schoon. Slijp regelmatig bij en vervang versleten onderdelen op tijd. Zorgvuldig onderhouden snijgereedschap met scherpe snijranden klemt minder snel vast en is makkelijker te gebruiken.
- Controleer de gashendel en de gashendelblokkering op soepele werking. De gashendel moet naar de uitgangspositie terugveren.
- Controleer of er voldoende brandstof en kettingsmeerolie in de tank zitten.
- Let erop dat de handgrepen droog, schoon en vrij van olie en vuil zijn.
- Werk nooit helemaal alleen. In geval van nood moet er iemand in de buurt zijn.
- Gebruik de kettingzaag alleen als u op veilige, stabiele en vlakke grond staat. Voorkom een onnatuurlijke lichaamshouding. Een gladde of een onstabiele ondergrond (bijv. op een ladder) kan leiden tot evenwichtsverlies of verlies van de controle over de kettingzaag. Zorg voor een stabiele positie en zorg ervoor dat u altijd stabiel staat. Hierdoor kunt u de kettingzaag in onverwachte situaties beter controleren.
- Werk niet op een boom met de kettingzaag. Bij gebruik op een boom bestaat gevaar voor letsel.
- Zaag nooit boven schouderhoogte.
- Houd de kettingzaag altijd vast met uw rechterhand op de achterste handgreep en uw linkerhand op de voorste handgreep (zie afb. D). Het vasthouden van de kettingzaag in een omgekeerde werkpositie verhoogt het risico op letsel en mag niet worden gebruikt.
- Houd u bij een draaiende kettingzaag alle lichaamsdelen uit de buurt van de zaagketting. Controleer voor het starten van de kettingzaag of de zaagketting niets raakt. Tijdens werkzaamheden met een kettingzaag kan een moment onoplettendheid er toe leiden dat bekleding of lichaamsdelen door de zaagketting worden vastgegrepen.
- Schakel de kettingzaag direct uit bij merkbare veranderingen in het gedrag van het apparaat.
- Als de kettingzaag stenen, spijkers of andere harde voorwerpen heeft geraakt, moet u de motor onmiddellijk uitschakelen en zowel de zaagketting als het geleideblad op beschadigingen controleren.
- Laat de kettingzaag niet vallen, stoot hem niet tegen obstakels en gebruik het geleideblad nooit als hefboom.
- Zaag alleen in hout met de kettingzaag.
- Let er tijdens het zagen op dat een onder spanning staande tak, zal terugveren. Als de spanning in de houtvezels vrijkomt, kan de onder spanning staande tak de gebruiker raken en/of de controle over de kettingzaag laten verliezen.
- Wees met name voorzichtig bij het zagen van kreupelhout en jonge boompjes. Het dunne materiaal kan in de zaagketting verstrikt raken en op u slaan of u uit evenwicht brengen.

6.7 Trillingen

⚠ WAARSCHUWING

Vermijd de risico's van trillingen, bijvoorbeeld het risico van wittevingerziekte (aandoeningen van de bloedsomloop).

Het witte vinger syndroom is een vaatziekte waarbij kleine bloedvaten in de vingers en tenen acuut verkrampen. Symptomen zijn onder andere: Verlies van gevoel, verlies van gevoeligheid, tintelingen, jeuk, pijn, krachtverlies, verandering in kleur of conditie van de huid. De desbetreffende lichaamsdelen worden dan niet meer voldoende van bloed voorzien waardoor ze een bleke kleur krijgen. Het frequente gebruik van trillende gereedschappen kan zenuwbeschadigingen veroorzaken bij personen met een verminderde doorbloeding (bijv. rokers, diabetici). Als u ongewone beperkingen bespeurt, stopt u direct de werkzaamheden en raadpleegt u een arts. Voor langdurige en regelmatige gebruikers is het daarom aan te raden om de conditie van uw handen en vingers goed in de gaten te houden. Neem de volgende aanwijzingen in acht om de gevaren te beperken:

- Houd uw lichaam warm, vooral uw handen, met name bij koel weer.
- Las regelmatig pauzes in en beweeg hierbij de handen om de doorbloeding te bevorderen.
- Beperk het gebruik van gereedschap met hoge trillingen per dag en verdeel het over meerdere dagen. Maak een werkschema dat de blootstelling aan trillingen beperkt.
- Houd de trillingen van het apparaat zo laag mogelijk door regelmatig onderhoud en vaste onderdelen op het apparaat. Vervang versleten componenten onmiddellijk.
- Wissel regelmatig van werkpositie.
- Als de machine vaak wordt gebruikt, moet u contact opnemen met uw leverancier en eventueel antitrilingsaccessoires (grepen) aanschaffen.

6.8 Veiligheidsfuncties van de kettingzaag (afb. 1)

- De voorste handbescherming (1) beschermt de linkerhand van de gebruiker als deze van de voorste handgreep wegglijdt terwijl de kettingzaag loopt.
- De achterste handbescherming (12) beschermt de rechterhand tegen contact met een gevallen of gebroken zaagketting.
- De kettingrem is een veiligheidsfunctie om letsel te beperken als gevolg van terugslagen, doordat een draaiende zaagketting in milliseconden kan worden gestopt. Deze wordt door de voorste handbescherming bij terugslag geactiveerd.
- De gashendelblokkering (9) voorkomt een onvoorzienbare acceleratie van de motor. De gashendel kan alleen worden ingedrukt, als de gashendelblokkering is ingedrukt.

- DE KLAUWAANSLAG (15) ondersteunt de kettingzaag op het hout tijdens het werk. Werk nooit zonder kluwaanslag, de kettingzaag kan de bediener naar voren trekken. Gebruik de kluwaanslag voor het zagen van boomstammen of dikke takken. Het gebruik van de kluwaanslag verhoogt de arbeidsveiligheid, vermindert de persoonlijke belasting tijdens het werk en vermindert ook de trillingen. De kluwaanslag moet altijd tegen de boomstam bevestigd zijn wanneer u de kettingzaag gebruikt. Gebruik de achterste handgreep om de kluwaanslag tegen de boomstam te drukken. Om te zagen drukt u de voorste handgreep in de richting van de zaaglijn. Het kan nodig zijn om de kluwaanslag te verplaatsen om verder te kunnen zagen.

6.9 Voorzorgsmaatregelen tegen terugslag

⚠ WAARSCHUWING

Let bij het werken op de terugslag van het apparaat. Er bestaat gevaar voor letsel. U voorkomt terugslag door voorzichtig en met de juiste zaagtechniek te werk te gaan.

- In sommige gevallen kan contact met het uiteinde van het zaagblad een onverwachte, naar achteren gerichte reactie veroorzaken, waarbij het geleideblad in de richting van de gebruiker omhoog wordt geslagen (afb. I).
- Terugslag kan optreden als het uiteinde van het geleideblad een voorwerp raakt of als de zaagketting in de snede wordt vastgeklemd door omhoog gebogen hout.
- Voordat de zaagketting in de verwerkingszone wordt geplaatst, kan deze zijwaarts wegslijpen of kan de motorzaag gaan stuiten. (Let op! Verhoogde terugslagrisico!)
- Wanneer de zaagketting aan de bovenrand van het geleideblad is vastgelopen, kan de kettingzaag al snel onverwacht terugslaan in de richting van de gebruiker (zie afb. I).
- Als de zaagketting aan de onderkant van het geleideblad vastloopt, kan de kettingzaag snel en ongecontroleerd uit de werkrichting worden getrokken (zie afb. J).
- Wees uiterst voorzichtig wanneer u de ketting van de kettingzaag gebruikt om verder te zagen in een zaagsnede die al is begonnen.
- Zaag geen takken of stukken hout die tijdens het zagen van positie kunnen veranderen of waarbij de zaagsnede zich tijdens het zagen sluit.
- Elk van deze reacties kan ertoe leiden dat u de controle over de zaag verliest en mogelijk ernstig gewond raakt. Vertrouw niet uitsluitend op de veiligheidsvoorzieningen die in de kettingzaag zijn ingebouwd. Tref als gebruiker van de kettingzaag diverse maatregelen om zonder gevaar voor ongevallen of letsel te kunnen werken.

Een terugslag is het gevolg van een onjuist of verkeerd gebruik. Dit kan door passende voorzorgsmaatregelen worden voorkomen, zoals hieronder beschreven:

- Houd de kettingzaag met beide handen vast, waarbij de duimen en vingers de grepen van de kettingzaag omsluiten. Breng lichaam en armen in een houding waarbij u de terugslagkrachten kunt opvangen. Als de juiste maatregelen worden getroffen, kan de gebruiker de terugslagkrachten beheersen. Laat de kettingzaag nooit los (zie afb. D).
- Neem geen onnatuurlijke lichaamshouding aan en zaag niet boven schouderhoogte. Dit voorkomt onopzettelijk contact met het uiteinde van het zaagblad en zorgt voor een betere controle van de kettingzaag in onverwachte situaties.
- Gebruik ter vervanging altijd geleidebladen en zaagkettingen die door de fabrikant zijn voorgeschreven. Onjuiste vervangende geleidebladen en zaagkettingen kunnen breuk van de zaagketting en/of terugslag tot gevolg hebben.
- Volg de aanwijzingen van de fabrikant voor het slijpen en onderhouden van de zaagketting. Te lage dieptebegrenzers verhogen de kans op terugslag.
- Zaag niet met het uiteinde van het zaagblad. Er bestaat gevaar voor terugslag.
- Controleer of er zich geen spijkers of metalen delen in het zaag- of snoeigebied bevinden. Let goed op voor met name spijkers of ijzeren delen rondom het zaag- of snoeigebied. Wees ook voorzichtig bij het zagen van hardhout waarbij de ketting vast kan komen te zitten. Hierdoor kan er terugslag optreden.
- Begin op vol vermogen te zagen en houd de kettingzaag altijd op maximum snelheid tijdens het zagen.
- Zorg ervoor dat er geen voorwerpen op de grond liggen, waar u over kunt struikelen.

6.10 Restrisico's

GEVAAR

GEVAAR VOOR LETSEL!

Aanraking met de zaagketting kan leiden tot dodelijk snijletsel.

Nooit met de handen in een draaiende zaagketting grijpen.

GEVAAR VOOR TERUGSLAG!

Terugslag kan leiden tot dodelijk snijletsel.

GEVAAR VOOR BRANDWONDEN!

De ketting en het geleideblad worden warm tijdens het gebruik.

7. Technische gegevens

Gewicht zonder brandstof,
zonder zaagblad en zaagketting set ca. 5,1 kg
Gewicht zonder tankvulling,
met de zaagblad en zaagketting set ca. 7,0 kg
Brandstoftank ca. 550 cm³ (0,55 l)
Tank voor kettingsmeerolie ca. 260 cm³ (0,26 liter)

Bruikbare zaaglengte* 43 cm
Geleideblad 45 cm (18")

Max. kettingsnelheid 22 m/s
Kettingverdeling 8,255 mm (0,325")
Dikte aandrijfschakel 1,5 mm (0,058")
Type zaagketting Kangxin 325.058-72
Type geleideblad Kangxin BE18-72-5810P
Kettingwiel aantal
tanden/steek 7 tanden/8,255 mm (0,325")
Cilinderinhoud 46 cm³
Max. motorvermogen volgens ISO 7293 1,8 kW
Stationair toerental n_0 3100 ± 300 min⁻¹
Toerental n_{max} 11000 min⁻¹
Bougie L8RTF/L8RTC

* De werkelijke snijlengte kan korter zijn dan de aangegeven snijlengte.

Geluid

Geluidsdruk niveau $L_{p(A)}$
conform ISO 22868 92,6 dB
Onzekerheid $K_{p(A)}$ 3 dB
Geluidsvermogensniveau $L_{W(A)}$
conform ISO 22868 114,0 dB
Onzekerheid $K_{W(A)}$ 3 dB

Informatie over geluidsemissie in overeenstemming met de wet op de productveiligheid (ProdSG) en de EG-machinerichtlijn: Het geluidsdruk niveau op de werkplek kan meer dan 80 dB zijn.

In dit geval zijn geluidbeschermingsmaatregelen voor de gebruiker vereist (bijvoorbeeld het dragen van geschikte en aangewezen gehoorbescherming en het nemen van regelmatige pauzes).

Trilling

Trillingswaarde achterste
handgreep conform ISO 22867 9,95 m/s²
Trillingswaarde voorste
handgreep conform ISO 22867 8,80 m/s²
Onzekerheid K 1,5 m/s²

⚠ WAARSCHUWING

Voorkom de risico's van trillingen, bijvoorbeeld het risico van wittevingerziekte (doorbloedingsstoornissen) door frequente werkpauses in te lassen waarbij u bijvoorbeeld uw handen tegen elkaar wrijft.

⚠ WAARSCHUWING

De werkelijke trillingsemisiewaarde tijdens het gebruik van de machine kan verschillen van de waarde die in de gebruikshandleiding of door de fabrikant wordt vermeld. Dit kan worden veroorzaakt door de volgende beïnvloedende factoren, waarmee voor en tijdens het gebruik rekening moet worden gehouden:

- Wordt de machine correct gebruikt.
- Is het type snijden van het materiaal of de manier waarop het verwerkt wordt correct?
- Is de machine in goede staat?
- Scherpteconditie van het snijgereedschap of juiste snijgereedschap.
- Zijn de handgrepen of optionele trillingsgrepen gemonteerd en zijn ze stevig aan de behuizing van de machine bevestigd?

8. Voor ingebruikname

- Open de verpakking en haal het apparaat er voorzichtig uit.
- Verwijder het verpakkingsmateriaal evenals de verpakkings- en transportbeveiligingen (indien voorhanden).
- Controleer of de inhoud van de levering volledig is.
- Controleer het apparaat en de hulpstukken op transportschade.
- Bewaar de verpakking indien mogelijk tot na het verstrijken van de garantietijd.

LET OP

Het apparaat en de verpakkingsmaterialen zijn geen kinderspeelgoed! Kinderen mogen niet met plastic zakken, folies en kleine onderdelen spelen! Er bestaat gevaar voor inslikken en verstikkingsgevaar!

- Verwijder de beknopte handleiding van het starterkoord (4).

8.1 Monteren van het geleideblad en spannen van de zaagketting

⚠ LET OP

Voer de montage altijd uit bij uitgeschakelde motor.

⚠ WAARSCHUWING

Gevaar voor letsel!

Draag altijd veiligheidshandschoenen als u de zaagketting (17) aanraakt. Letselgevaar door de scherpe snijtanden!

Aanwijzing

Een nieuwe zaagketting (17) rekt op en moet vaker worden opgespannen. Controleer de kettingspanning regelmatig na elke snede en stel deze zo nodig bij. Al naar gelang de slijtage kan het geleideblad (16) worden gekeerd.

- Leg de kettingzaag op een vlakke en stabiele ondergrond neer.
- Trek de voorste handbescherming (1) tot aan de aanslag naar achteren om de kettingrem te ontgrendelen (zie afb. B).
- Verwijder beide bevestigingsmoeren (20) met de bougiesleutel (31).
- Verwijder de beschermkap van het kettingwiel (22).
- Schuif het langgat van het geleideblad (16) over de twee uitstekende bouten.
- Leg de zaagketting (17) over de vertanding van het kettingwiel (26). Voer de zaagketting (17) nauwkeurig in de op het geleideblad (16) aangegeven richting in. In het uiteinde van het geleideblad (16) bevindt zich een geleidewiel. Zorg dat de tanden van de zaagketting (17) hier in vallen.
- Trek enigszins aan het geleideblad (16), om de zaagketting (17) licht voor te spannen.
- Plaats het kettingwielafdekking (22) weer terug. Let erop dat de binnenliggende kettingspanstift (23) in het passende boorgat (25) van het geleideblad (16) zit (zie afb. S). Verstel evt. de kettingspanschroef (21) met de bougiesleutel / sleufschroevendraaier (31) grijpt (zie afb. T).
- Schroef beide bevestigingsmoeren (20) er met de hand weer op. Draai ze echter nog niet helemaal vast.
- Draai met de bougiesleutel / sleufschroevendraaier (31) de kettingspanschroef (21) met de klok mee, tot het onderste deel van de zaagketting (17) in het geleideblad (16) valt. De zaagketting (17) moet tegen de onderzijde van het blad aanliggen. Als de kettingrem ontgrendeld is, moet het mogelijk zijn om de zaagketting (17) met de hand over het geleideblad (16) te trekken (zie afb. U).

Aanwijzing

Een nieuwe zaagketting (17) rekt op en moet vaker worden opgespannen.

- Draai beide bevestigingsmoeren (20) stevig vast met de bougiesleutel / sleufschroevendraaier (31).

8.2 Brandstof mengen

Der motor moet met een brandstofmengsel van benzine en motorolie worden gebruikt.

⚠ WAARSCHUWING

Voorkom direct contact van brandstof met de huid en adem geen brandstofdamp in.

Gebruik uitsluitend een mengsel van loodvrije benzine (min. RON 95) en speciale 2-taktmotorolie (JASO FD/ISO - L - EGD). Meng het brandstofmengsel volgens de brandstofmengtabel.

Doe de juiste hoeveelheid benzine en 2-takt-olie in de meegeleverde mengfles (30) (zie "Brandstofmengtabel"). Schud de mengfles (30) vervolgens goed door.

8.2.1 Brandstofmengtabel

Mengmethode: 40 delen benzine op 1 deel olie
Benzine 2-takt olie
0,5 liter 12,5 ml

8.3 Brandstof bijvullen afb. R

⚠ WAARSCHUWING

Vul de brandstof alleen bij als de motor is uitgeschakeld en afgekoeld. Er bestaat brandgevaar!

- Reinig altijd het gebied rondom de dop van de brandstoftank (13) voor het bijvullen, zodat er geen viezigheid in de tank terecht kan komen. Gebruik hiervoor een droge, niet-pluizende doek.
- Leg het apparaat op zijn kant, zo dat de dop van de brandstoftank (13) naar boven wijst.
- Draai de tankdop (13) linksom en maak hem open. De tankdop (13) is via een verlieszekering verbonden met de brandstoftank en kan zo niet vallen.
- Vul de brandstoftank met het brandstofmengsel. Mors geen brandstof en maak de brandstoftank niet helemaal tot aan de rand vol.
- Veeg gemorste brandstof direct op.
- Draai de tankdop (13) rechtsom om de tank af te sluiten.

AANWIJZING

Controleer elke keer na het bijvullen van brandstof ook de kettingzaagolie.

8.4 Kettingzaagolie bijvullen afb. Q

⚠ WAARSCHUWING

Vul de kettingzaagolie alleen bij als de motor is uitgeschakeld en afgekoeld. Er bestaat brandgevaar! Werk nooit zonder kettingsmering! Bij een droog lopende zaagketting wordt de zaagblad en zaagketting set in korte tijd onherstelbaar beschadigd. Controleer voor het werk altijd de kettingsmering.

AANWIJZING

Gebruik uitsluitend kettingzaagolie. Liefst een biologisch afbreekbare soort. Gebruik geen afgewerkte olie, motorolie enz. Controleer ook tijdens het werken of de kettingsmering goed werkt.

- Reinig altijd het gebied rondom de dop van de kettingolietank (14) voor het bijvullen, zodat er geen viezigheid in de kettingolietank terecht kan komen. Gebruik hiervoor een droge, niet-pluizende doek.
- Leg het apparaat zo op zijn kant, dat de dop van de kettingolietank (14) naar boven wijst.
- Draai de kettingolietankdop (14) linksom en maak hem open. De dop van de kettingolietank (14) is via een verlieszekering verbonden met de kettingolietank en kan daardoor niet vallen.
- Vul de meegeleverde biologische kettingzaagolie in de kettingolietank. Mors geen kettingzaagolie tijdens het bijvullen en maak de kettingolietank niet helemaal tot aan de rand vol.
- Veeg gemorste kettingzaagolie direct op.
- Draai de dop van de kettingolietank (14) rechtsom, dus met de klok mee, om de tank af te sluiten.

8.5 Zaagketting spannen en controleren afb. T, U

⚠ WAARSCHUWING

Doe veiligheidshandschoenen aan! Letselgevaar door de scherpe snijtanden! Controleer de kettingspanning regelmatig voor elk gebruik.

- Voor het spannen moet u de twee bevestigingsmoeren (20) iets losdraaien met de bougiesleutel (31).
- Draai de kettingspanschroef (21) met de sleufschroevendraaier (31) rechtsom voor een hogere spanning.
- Draai beide bevestigingsmoeren (20) stevig vast met de bougiesleutel (31).
- De zaagketting (17) moet ook aan de onderkant van het blad goed aansluiten. Controleer of de zaagketting (17) (bij ontgrendelde kettingrem, trek de voorste handbescherming (1) naar achter) met de hand over het geleideblad (16) kan worden getrokken.

AANWIJZING

Een nieuwe zaagketting (17) rekt op en moet vaker worden opgespannen.

9. Ingebruikname

⚠ VOORZICHTIG

Neem de wettelijke voorschriften inzake geluidsbescherming in acht.

⚠ Let op!

Het product voor de ingebruikstelling in ieder geval volledig monteren!

Werkinstructies

Maakt u zich voor het gebruik vertrouwd met de omgang met de kettingzaag.

Het is verplicht om de kettingzaag voor elk gebruik of na het laten vallen zorgvuldig te controleren op eventuele schade. Als er schade wordt gevonden, moet deze onmiddellijk door u of een erkend servicecentrum worden gerepareerd. Controleer de volgende punten voordat u de kettingzaag gebruikt:

- Correcte plaatsing van het geleideblad
- Installatie/looprichting, evenals perfecte (scherpe) zaagketting
- Spanning van de zaagketting (meerdere keren controleren en opnieuw afstellen met een nieuwe ketting)
- Werking van de kettingsmering
- Werking van de kettingrem
- Werking van de koppeling (geen beweging van de ketting bij stationair draaien)
- Dichtheid van brandstofsysteem
- perfecte staat en volledigheid van de veiligheidsvoorzieningen en de snij-inrichting
- stevige bevestiging van alle schroefverbindingen
- Soepel lopen van alle bewegende delen

AANWIJZING

De kettingzaag heeft geen startgasblokkering.

9.1 Starten van de motor afb. C

⚠ LET OP

Trek het starterkoord (4) er altijd recht uit. Houd de greep van het starterkoord (4) vast tot de starterkoord (4) weer opwikkelt. Laat het starterkoord (4) nooit terugschieten.

9.1.1 Starten bij koude motor

⚠ WAARSCHUWING

Schakel de kettingrem voor elke ingebruikname in (handbescherming (1) naar voren drukken).

⚠ LET OP

Laat nooit het starterkoord (4) terugschieten. Dit kan tot schade leiden.

- Verwijder het deksel (27) van het geleideblad (16).
- Plaats de kettingzaag op een stabiele en vlakke ondergrond. De zaagketting (17) mag hierbij de grond niet raken.
- Druk de voorste handbescherming (1) naar voren tot deze vastklikt. De zaagketting (17) werd door de kettingrem geblokkeerd.
- Druk 6x op de brandstofpomp "Primer" (7).
- Schakel de aan/uit-schakelaar (6) op "ON".
- Trek de koudstarthendel (choke) (8) aan .
- Zet de punt van uw schoen in de achterste handbescherming (12) (zie afb. C).

- Houd de kettingzaag bij de voorste handgreep (2) vast en trek het starterkoord (4) er langzaam tot aan de eerste weerstand uit.
- Trek nu het starterkoord (4) snel aan tot de motor start. Als de motor niet start, herhaalt u de werkwijze. Zo lang de koudstarthendel (choke) (8) is uitgetrokken , start de motor slechts kort en gaat daarna weer uit.
- Zodra de motor is uitgegaan, drukt u de gashendelblokkering (9) en de gashendel (10) gelijktijdig in. De koudstarthendel (choke) (8) springt automatisch in de bedrijfsstand "warme start".
- Trek nu opnieuw snel aan het starterkoord (4) tot de motor start.

Als de motor ook na meerdere pogingen niet aanspringt, dient u hoofdstuk "Verhelpen van storingen" te raadplegen.

AANWIJZING

Bij hoge buitentemperaturen kan het voorkomen dat ook bij een koude motor zonder choke moet worden gestart!

- Maak de kettingrem los door de voorste handbescherming (1) naar achteren te trekken (zie afb. D). **VOORZICHTIG!** De kettingrem is nu gelost. Als de gashendel (10) samen met de gashendelblokkering (9) wordt bediend, start de zaagketting (17).

9.1.2 Starten bij warme motor

(Het apparaat stond minder dan 15–20 minuten stil.)

⚠ WAARSCHUWING

Schakel de kettingrem voor elke ingebruikname in (handbescherming (1) naar voren drukken).

- Druk de voorste handbescherming (1) naar voren tot deze vastklikt. De zaagketting (17) werd door de kettingrem geblokkeerd.
- Schakel de aan/uit-schakelaar (6) op "ON".
- De koudstarthendel (choke) (8) moet voor het starten van de warme motor niet worden aangetrokken.
- Zet de punt van uw schoen in de achterste handbescherming (12) (zie afb. C).
- Houd de kettingzaag bij de voorste handgreep (2) vast en trek het starterkoord (4) er langzaam tot aan de eerste weerstand uit.
- Trek nu hard en snel aan het starterkoord (4). Het apparaat moet na 1-2 keer trekken starten. Als het apparaat na 6 keer aantrekken nog altijd niet start, herhaalt u de werkwijze onder "Starten bij koude motor".

9.2 Motor uitzetten

9.2.1 Nood-uit stappen

Mocht het nodig zijn om het apparaat direct te stoppen, zet u hiervoor de aan/uit-schakelaar (6) op "OFF".

9.2.2 Normaal uitschakelen

- Laat de gashendel (10) los. De motor loopt nu stationair.
- Zet vervolgens de aan/uit-schakelaar (6) op "OFF".

9.3 Bedrijf bij stationair draaien

⚠ LET OP

Als de motor stationair loopt, moet de zaagketting (17) stilstaan. Als de zaagketting (17) wel meedraait, moet het stationair toerental worden bijgesteld!

AANWIJZING

Als de zaagketting (17) bij stationair toerental zich beweegt of als de motor bij het wegnemen van gas uit zichzelf uitgaat, moet een instelling aan de carburateur worden aangebracht (zie hoofdstuk "Onderhoud van de carburateur").

- Til de kettingzaag op.
- Houd met de linkerhand de voorste handgreep (2) vast.
- Houd met de rechterhand de achterste handgreep (11) vast. Hierbij ligt de handpalm op de gashendelblokkering (9) en de wijsvinger bedient de gashendel (10) (zie afb. D).
- Na hernieuwde bediening van de gashendel (10) loopt de motor bij stationair toerental.
- Laat de motor kort warmlopen.

9.4 Kettingsmering controleren en instellen

⚠ LET OP

- Werk nooit zonder kettingsmering! Bij een droog lopende zaagketting wordt de zaagblad en zaagketting set in korte tijd onherstelbaar beschadigd.
- Controleer voor het werk altijd de kettingsmering.

Aanwijzing

Gebruik uitsluitend kettingzaagolie, bij voorkeur biologisch afbreekbaar. Gebruik geen afgewerkte olie, motorolie enz.

Controleer ook tijdens het werken of de kettingsmering goed werkt.

Houd de kettingzaag terwijl hij loopt, bij gemiddelde snelheid, boven een afgezaagde boomstronk of een geschikte ondergrond. Als de smering voldoende is, vormt zich een lichte oliefilm op de boomstronk of op de ondergrond (zie afb. E).

- Indien nodig kan de kettingsmering worden verhoogd of verlaagd door middel van de olieregelschroef (19).
- Gebruik de meegeleverde sleufschroevendraaier (31) hiervoor als volgt:
 - Druk eerst en draai dan de olieregelschroef (19) rechtsom voor minder kettingsmering.
 - Druk eerst en draai dan de olieregelschroef (19) linksom voor meer kettingsmering.

9.5 Kettingrem controleren

⚠ WAARSCHUWING

De kettingrem moet elke ingebruikname worden gecontroleerd.

De kettingrem remt de zaagketting bij terugslag onmiddellijk af.

- Let erop dat de voorste handbescherming (1) schoon is en gemakkelijk beweegt.
- Start de kettingzaag zoals beschreven onder **9.1**, en breng de zaagketting op volle snelheid (vol gas).
- Bedien de voorste handbescherming (1) terwijl de zaagketting loopt. De kettingrem moet de zaagketting bij maximale snelheid afremmen en blokkeren.

⚠ WAARSCHUWING

Als het motortoerental te lang wordt opgevoerd terwijl de kettingrem is geblokkeerd, raken de motor en de kettingaandrijving beschadigd.

Als de zaagketting (17) desondanks beweegt, moet u contact opnemen met de klantenservice.

10. Algemene werkinstructies voor kapwerkzaamheden

⚠ WAARSCHUWING

Gevaar voor letsell!

Het zagen en kappen van bomen en alle daarmee verbonden werkzaamheden mogen alleen door speciaal hiervoor opgeleide en getrainde personen worden uitgevoerd.

Aanwijzing

Neem de betreffende nationale voorschriften voor kapwerkzaamheden in acht en win informatie in bij de bevoegde instantie.

- Let op dat de vallende takken en bomen niemand kunnen raken.
- In de werkomgeving mogen zich alleen de voor het kappen benodigde personen ophouden.
- Houd de werkomgeving rondom de stam vrij en opgeruimd, zodat iedereen die er werkt veilig kan staan.
- Houd vluchtwegen vrij en opgeruimd om de werkomgeving snel te kunnen verlaten.

- Voer geen kapwerkzaamheden uit bij harde wind, slecht weer of slecht zicht.
- Houd steeds een afstand tot de dichtstbijzijnde werkplek van ten minste 2 1/2 boomlengte aan.

10.1 Gebruik en behandeling

- Start het apparaat nooit voordat het geleideblad (16), de zaagketting (17) en de beschermkap van het kettingwiel (22) correct zijn gemonteerd.
- Snijd geen hout dat op de grond ligt en probeer geen wortels door te snijden die uit de grond steken. Voorkom in ieder geval dat de zaagketting (17) in de grond wordt gestoken, anders wordt de zaagketting (17) onmiddellijk bot.
- Als u per ongeluk een hard voorwerp raakt met het apparaat, schakel dan onmiddellijk de motor uit en controleer het apparaat op eventuele schade.
- Onderhoud het apparaat zorgvuldig. Controleer of bewegende delen probleemloos functioneren en niet klemmen, of onderdelen gebroken of beschadigd zijn, waardoor de functie van het apparaat wordt beïnvloed. Laat beschadigde onderdelen voor gebruik van het apparaat eerst repareren. Veel ongevallen ontstaan door slecht onderhouden apparatuur.
- Houd snijgereedschap scherp en schoon. Zorgvuldig onderhouden snijgereedschap met scherpe snijranden klemt minder snel vast en is makkelijker te gebruiken.
- Als er toch een verstopping optreedt tussen het snoeimateriaal en de zaagketting, dient u de machine onmiddellijk uit te schakelen. Wacht tot de zaagketting tot stilstand is gekomen. Verwijder de bougiestekker en trek snijbestendige handschoenen aan om de verstopping te verwijderen. Als het geleideblad (zaagblad) moet worden verwijderd, volg dan de aanwijzingen zoals beschreven in het hoofdstuk "Montage". Na het verwijderen van de verstopping en het opnieuw monteren, moet een testrun worden gemaakt. Indien tijdens dit proces trillingen of mechanische geluiden worden waargenomen, stop dan met de werkzaamheden en neem contact op met een erkend servicecentrum. Mocht dit gevaar zich vaker voordoen, dan adviseren wij een instructie.
- Laat het apparaat onderhouden door gekwalificeerd personeel. Gebruik uitsluitend door de fabrikant aanbevolen originele reserveonderdelen.

10.2 Een valkerf maken

Aanwijzing

De valkerf bepaalt de valrichting van de te kappen boom.

Zet de valkerf in een rechte hoek op de valrichting aan.

Zaag zo dicht mogelijk bij de grond.

Ondersteun de kettingzaag met de klauwaanslag (15).

10.2.1 Valkerf maken (afb. F)

- Begin eerst met het inzagen van de snede voor valkerf A. De valkerf moet ongeveer een 1/4 van de doorsnee van de boom diep worden en een hoek van 45°- 60° hebben.

10.2.2 Valrichting controleren (afb. G)

Kettingzaag met het geleideblad (16) in de valkerfzool leggen.

Voor zover noodzakelijk de valkerf overeenkomstig nazagen.

10.3 Velsnede uitvoeren (afb. F)

- Zet de velsnede B ca. 2-3 cm hoger aan dan de horizontale snede voor valkerf A. Let erop dat velsnede B exact horizontaal wordt uitgevoerd.
- Laat ca. 1/10 van de doorsnee van de boom staan, de breuklijst C voor velsnede B. Breuklijst C geleidt de boom als een scharnier naar de grond en zorgt ervoor dat hij niet te vroeg omvalt.

⚠ WAARSCHUWING

Gevaar voor ongevallen!

Zaag niet in breuklijst C als u bezig bent met velsnede B, anders kan de boom in een onvoorziene valrichting vallen!

Wees erop voorbereid, dat de boom bij het vallen ongecontroleerd kan gaan "glijden" over de snede.

Wees erop voorbereid, dat de boom bij het tegen de grond slaan ongecontroleerd in een richting kan "springen".

- Om te voorkomen dat de kettingzaag vast komt te zitten in velsnede B, drijft u op tijd wiggen van aluminium of kunststof in velsnede B. Gebruik geen wiggen van ijzer.

⚠ LET OP

Materiële schade!

Let erop dat de wig niet in aanraking komt met de zaagketting (17). Deze kan hierdoor ernstig beschadigd raken.

10.4 Snoeien

- Pas er altijd voor op dat takken kunnen terugspringen.
- Sta niet op de stam bij het verwijderen van takken.
- Zaag niet met het uiteinde van het zaagblad.
- Zaag nooit meerdere takken tegelijk.
- Ondersteun de kettingzaag bij het verwijderen van takken zoveel mogelijk met de klauwaanslag (15).
- Denk eraan dat de kettingzaag aan het einde van de zaagsnede onder zijn eigen gewicht kan doorzwaaien. De zaag ondervindt geen steun meer in de snede. Houd de zaag goed vast en zorg voor tegendruk.

- Zorg ervoor dat u zelf stevig, stabiel en veilig staat bij het snoeien en verwijderen van takken.

10.4.1 Snoeien in deelstukken

Maak lange of dikke takken korter voordat u ze volledig van de boom scheidt met een eindsnede (zie afb. N). De zaagketting (17) kan anders gemakkelijk vastgeklemd raken.

11. Onder spanning staat hout bewerken

Het is zeer belangrijk dat de juiste volgorde wordt aangehouden bij het bewerken van hout dat onder spanning staat. Anders kan de zaagketting (17) vastklemmen of kan er een terugslag optreden.

Hout waar spanning op staat moet altijd eerst worden ingezaagd aan de zijde waar drukkrachten op staan. Daarna kan pas de eindsnede worden gemaakt aan de zijde waar trekkrachten op staan.

Zo wordt voorkomen dat de zaagketting (17) vastklemt.

⚠ LET OP

Materiële schade!

Liggend hout mag de grond aan de onderkant van de zaagsnede niet raken, anders kan de zaagketting (17) beschadigd raken.

Veilig werken

- Houd het apparaat in goede staat om verwondingen te voorkomen.
- Controleer het apparaat als het is gevallen op significante schade of defecten.
- Gebruik het apparaat niet als u op een ladder staat of op een bewegende ondergrond.
- Laat u niet tot een spontane, ondoordachte snede verleiden. Daarmee kunt u zichzelf en anderen in gevaar brengen.
- Wissel regelmatig van werkpositie. Door de trillingen kan langdurig gebruik van het apparaat leiden tot problemen met de bloedsomloop in de handen. U kunt de gebruiksduur echter door geschikte handschoenen of regelmatige pauzes verlengen. Denk er ook aan dat een persoonlijke aanleg tot slechte doorbloeding; lage buitentemperaturen of grote grijpkrachten bij het werken de gebruiksduur verkorten.

11.1 Houten stam is naar beneden gebogen

- Zaag eerst ontlastingssnede 1 (ca. 1/3 van de stamdiameter) aan de zijde waar drukkrachten op staan (zie afb. K).
- Voer vervolgens eindsnede 2 uit (ca. 2/3 van de stamdiameter) aan de trekzijde (zie afb. K).

11.2 Houten stam is naar boven gebogen

- Zaag eerst ontlastingssnede 1 (ca. 1/3 van de stamdiameter) aan de zijde waar drukkrachten op staan (zie afb. K).
- Voer vervolgens eindsnede 2 uit (ca. 2/3 van de stamdiameter) aan de trekzijde (zie afb. K).

12. Transport

- Gebruik steeds de beschermkap van het geleideblad (27) voor transport.
- Schakel de kettingzaag vóór elk transport uit, ook bij korte afstanden. Beveilig de machine tegen omvallen tijdens transport (ook in voertuigen) om brandstofverlies, schade of letsel te voorkomen.
- Draag het apparaat alleen aan de voorste handgreep (2). Het geleideblad wijst daarbij naar achteren, weg van uw lichaam (zie afb. L).
- Houd de hete geluiddemper uit de buurt van uw lichaam. Er bestaat gevaar voor brandwonden!

13. Reiniging en onderhoud

Alle instructies met betrekking tot onderhoud en reiniging moeten regelmatig of dagelijks en voor elk gebruik worden uitgevoerd. Onjuist onderhoud kan ernstige schade aan eigendommen of persoonlijk letsel tot gevolg hebben. Als de gebruiker deze werkzaamheden niet zelf kan uitvoeren, moet een gespecialiseerde dealer worden geraadpleegd.

⚠ WAARSCHUWING

Gevaar voor letsel!

Schakel het apparaat voor reinigingswerkzaamheden altijd uit en trek de bougiestekker (34) eruit. (zie hoofdstuk 13.4 Onderhoud van de bougie).

Aanwijzing

Na elk gebruik moet het apparaat grondig worden gereinigd.

Voer de reinigings- en onderhoudswerkzaamheden alleen uit, zoals in deze gebruikshandleiding is aangegeven. Overige werkzaamheden mogen uitsluitend worden uitgevoerd door deskundig vakpersoneel. Onderhoudswerkzaamheden moeten regelmatig worden uitgevoerd (zie het hoofdstuk "Onderhoudsintervallen").

13.1 Reinigen van de motoreenheid

⚠ WAARSCHUWING

Gevaar voor brandwonden!

Raak geen hete geluiddempers, cilinders of koelribben aan.

- Houd de veiligheidsvoorzieningen, ventilatiesleuven en de motorbehuizing zo stof- en vuilvrij mogelijk. Blaas deze delen met perslucht onder lage druk uit.
- Reinig het apparaat regelmatig met een vochtige doek en wat afwasmiddel. Let op dat er geen water in het apparaat terecht komt.

13.2 Schoonmaken van de luchtfilter afb. M, N

Vervuilde luchtfilters verminderen het motorvermogen door een te geringe luchttoevoer naar de carburateur. Regelmatige controle is daarom absoluut noodzakelijk. Het luchtfilter (33) moet regelmatig worden gecontroleerd en indien nodig worden gereinigd. Bij erg stoffige lucht moet het luchtfilter (33) vaker worden gecontroleerd.

- Maak de sluiting van het luchtfilterdeksel (5) los door deze linksom te draaien.
- Verwijder het luchtfilterdeksel (3).
- Haal het luchtfilter (33) eruit.
- Reinig het luchtfilter (33) door het uit te kloppen of uit te blazen (met perslucht).

De assemblage volgt in omgekeerde volgorde.

⚠ LET OP

Luchtfilters (33) nooit met benzine of brandbare oplosmiddelen reinigen.

13.3 Reinigen van de kettingaandrijving

⚠ WAARSCHUWING

Gevaar voor letsel!

Draag altijd veiligheidshandschoenen als u de zaagketting (17) aanraakt. Letselgevaar door de scherpe snijtanden!

Aanwijzing

Reinig de aandrijving van de ketting na elk gebruik.

- Leg de kettingzaag op een vlakke en stabiele ondergrond neer.
- Trek de voorste handbescherming (1) tot aan de aanslag naar achteren om de kettingrem te ontgrendelen (zie afb. D).
- Draai de kettingspanschroef (21) met de sleufschroevendraaier (31) linksom om de spanning te verlagen.
- Verwijder beide bevestigingsmoeren (20) met de bougiesleutel (31).
- Verwijder de beschermkap van het kettingwiel (22).
- Maak de zaagketting (17) voorzichtig los van het geleideblad (16) en van het kettingwiel (26).
- Verwijder het geleideblad (16). Reinig het met een kwast.
- Reinig nu grondig rondom de kettingaandrijving en de beschermkap van het kettingwiel (22) met behulp van een kwast of door middel van uitblazen (met perslucht).

De assemblage volgt in omgekeerde volgorde.

13.4 Onderhoud van de bougie afb. M, N, O

- Demonteer het luchtfilter (33) zoals beschreven onder 13.2 "Reiniging van het luchtfilter".
- Trek de bougiestekker (34) los door deze naar links en rechts te draaien en er gelijktijdig aan te trekken. De bougiestekker (34) uitsluitend aan de stekker vasthouden en trekken. Trek nooit aan de kabel!
- Maak de bougie met de meegeleverde bougiesleutel (31) los.
- De assemblage volgt in omgekeerde volgorde.

Elektrodenafstand = 0,6 mm (afstand tussen de elektroden, waar de vonk overspringt). Controleer de bougie voor de eerste keer na 10 bedrijfsuren op verontreiniging en reinig deze eventueel met een koperdraadborstel.

Daarna de bougie elke 50 bedrijfsuren onderhouden.

13.5 Onderhoud van de kettingsmering

- Zie het hoofdstuk "Kettingsmering controleren en afstellen".

13.6 Onderhoud van de carburateur instellingen

- Als de zaagketting (17) bij stationair draaien beweegt of als de motor bij het wegnemen van gas vanzelf uitgaat, moet de carburateur opnieuw worden afgesteld.

Aanwijzing

Laat de instellingen van de carburateur (bijv. het stationair toerental) uitsluitend door gekwalificeerd vakpersoneel wijzigen, om schade aan de motor te voorkomen.

13.7 Onderhoud van het geleideblad

- Verwijder eventueel opgetreden bramen in de rand van het geleideblad met behulp van een metaalvijl.
- Reinig de groef van het geleideblad (16) met behulp van een kwast of met perslucht. Vervang het geleideblad (16) zodra de groef is versleten.
- Keer het geleideblad (16) na elk gebruik om, zodat het gelijkmatig slijt.
- Controleer het tandwiel aan het uiteinde van het geleideblad (16) op soepele werking. Smeer het evt. in met een lagerolie.

13.8 De zaagketting slijpen en onderhouden

⚠ WAARSCHUWING

Gevaar voor letsel!

De tanden van de zaagketting zijn zeer scherp. Draag bij het hanteren altijd dikke handschoenen om het risico op letsel te voorkomen!

Houd de kettingzaag in goede staat, effectief werken met de kettingzaag is alleen mogelijk als de zaagketting scherp, goed gesmeerd en correct gespannen is. Dit vermindert ook het risico van een terugslag.

De juist geslepen zaagketting (17)

Een correct geslepen zaagketting (17) gaat moeiteloos door het hout en heeft daarbij weinig druk nodig. Werk niet met een botte of beschadigde zaagketting (17). Er is dan meer fysieke inspanning nodig, de trillingen nemen toe en het leidt tot onbevredigende resultaten en meer slijtage.

- Reinig de zaagketting (17) regelmatig.
- Controleer de zaagketting (17) op breuken in de schakels en op beschadigde klinknagels.
- De zaagketting (17) mag alleen door ervaren gebruikers worden geslepen!
- Houd rekening met onderstaande hoeken en maten. Als de zaagketting (17) niet goed is geslepen of de zaagdiepte te gering is, bestaat er een verhoogd risico op terugslageffecten die verwondingen tot gevolg kunnen hebben! De zaagketting (17) kan niet op het zaagblad (16) worden vastgezet. Het is daarom het beste om de zaagketting (17) van het zaagblad (16) te nemen en daarna te slijpen.
- Kies het juiste slijpgereedschap voor de kettingsteek.

De kettingsteek (bijv. 3/8") staat op elke kettingtand als dieptemaat vermeld.

Gebruik uitsluitend speciale vijlen voor zaagkettingen!

Andere vijlen hebben een verkeerde vorm en geven een verkeerd slijpresultaat. Kies de diameter van vijl op basis van de kettingsteek. Neem beslist onderstaande hoek in acht bij het slijpen van de zaagschakels.

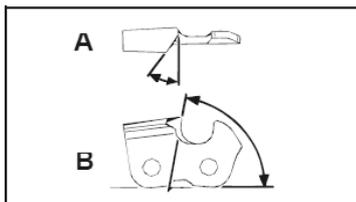

A = vijlhoek

B = hoek van de zijplaat

Deze hoek moet identiek zijn voor alle zaagschakels. Bij onregelmatig geslepen hoeken zal de zaagketting (17) onregelmatig lopen, snel slijten en voortijdig breken.

Aan deze eisen kan alleen worden voldaan door regelmatig en voldoende lang te oefenen. Houd rekening met het volgende:

- Gebruik een vijlgeleider.

- Een vijlgeleider moet worden gebruikt als de zaagketting (17) met de hand wordt geslepen. De juiste vijlhoek staat hierop aangegeven.

1. Houd de vijl horizontaal (onder de juiste hoek ten opzichte van het zaagblad (16)) en vijl volgens de hoekmarkering op de vijlgeleider. Steun de vijlhouder op het tanddak en de dieptemaat.
2. Vijl de zaagschakel steeds van binnen naar buiten.
3. De vijl scherpt alleen in voorwaartse beweging. Licht de vijl op tijdens de teruggaande beweging.
4. Raak de aandrijf- en verbindingsschakels niet aan met de vijl.
5. Draai de vijl regelmatig verder om eenzijdige slijtage te voorkomen.
6. Neem een stuk hard hout om bramen van de snijranden te verwijderen.

Alle zaagschakels moeten dezelfde lengte hebben omdat anders ook de hoogte zal variëren.

De zaagketting (17) loopt dan onregelmatig, wat het risico op defecten vergroot.

13.9 Onderhoudsintervallen

De hier gegeven informatie heeft betrekking op normale bedrijfsomstandigheden. In moeilijke omstandigheden, zoals bij veel stofontwikkeling en langere dagelijkse werktijden, moeten de aangegeven intervallen dienovereenkomstig worden verkort.

Deel van het apparaat	Actie	Voordat u begint te werken	Wekelijks	Bij storingen	Bij beschadigingen	Indien nodig
Kettingsmering	Controleren	X				
Zaagketting (17)	Controleren en op scherpte letten	X				
	Kettingspanning controleren	X				
	slijpen					X
Geleideblad (16)	Inspecteren (slijtage, beschadiging)	X				
	Reinigen		X	X		
	Vervangen				X	X

13.10 Service-informatie

Let op dat bij dit product de volgende delen onderhevig zijn aan gebruiksmatige of natuurlijke slijtage, resp. de volgende delen als verbruiksmateriaal wordt gebruikt.

Slijtageonderdelen*: Zaagketting, geleideblad, kettingwiel, kettingzaagolie, motorolie, klauwaanslag, kettingvanginrichting, bougie, luchtfilter, brandstoffilter, kettingoliefilter

* niet persé meegeleverd!

Neem in het geval van reserveonderdelen en accessoires contact op met ons servicecentrum. Scan hiervoor de QR code op de voorpagina.

⚠ Waarschuwing!

Gebruik uitsluitend reserveonderdelen en accessoires van de fabrikant. Als dit wordt nagelaten, kunnen de prestaties afnemen, kan letsel optreden en kan uw garantie vervallen.

Belangrijke aanwijzing bij reparatie:

Als het apparaat voor reparatie geretourneerd wordt, moet het apparaat vanwege veiligheidsredenen vrij van olie en benzine geretourneerd worden aan het servicestation.

Bestelling van reserveonderdelen

Bij het bestellen van reserveonderdelen moeten de volgende gegevens worden vermeld:

- Type apparaat
- Artikelnummer van het apparaat

Goedgekeurde zaagblad en zaagkettingset

Er mogen uitsluitend goedgekeurde reserveonderdelen, zoals vermeld in deze gebruikshandleiding, worden gebruikt. Neem hiervoor contact op met onze klantenservice.

Zaagketting 20"

Kangxin 325.058-72..... 7910100721

Geleideblad 20"

Kangxin BE18-72-5812P..... 7910100743

14. Opslag

- Gebruik steeds de beschermkap van het geleideblad (27) voor opslag van de zaag.
- Reinig en onderhoud het apparaat altijd voordat u het in de opslag weglegt, zie hiervoor het hoofdstuk "Reiniging en onderhoud".
- Bewaar het apparaat op een veilige, droge, vorstvrije, goed geventileerde en tegen weersinvloeden beschermde plaats. Opslag in de buitenlucht wordt afgeraden. Beveilig het ook tegen onrechtmatige toegang.
- Maak de olie- en brandstoftank leeg met behulp van een afzuigpomp.

⚠ WAARSCHUWING

Verwijder de benzine niet in gesloten ruimtes, in de buurt van vuur of bij het roken. Gasdampen kunnen explosies of brand veroorzaken.

- Start de motor en laat hem net zo lang lopen totdat de resterende benzine is verbruikt.

15. Afvalverwerking en hergebruik

Aanwijzingen op de verpakking



De verpakingsmaterialen zijn recyclebaar. Verpakkingen milieuvriendelijk afvoeren.

Informatie over het afvoeren van versleten apparatuur kunt u opvragen bij uw gemeente.

Brandstoffen en oliën

- Voor het afvoeren van het apparaat moeten de brandstoftank en het motorreservoir worden geleegd!
- Brandstof en motorolie horen niet bij het huishoudelijke afval of in het riool, maar moeten worden ingezameld resp. gescheiden worden afgevoerd!
- Lege olie- en brandstoftanks moet milieuvriendelijk worden afgevoerd.

16. Verhelpen van storingen

Storing	Mogelijke oorzaak	Oplossing
De motor slaat niet aan	Onjuist handelen bij het starten	Volg de aanwijzingen voor het starten
De motor springt aan, maar heeft niet het volledige vermogen	Verontreinigd luchtfilter (33)	Luchtfilter (33) reinigen
De motor draait onregelmatig	Onjuiste elektrodeafstand van de bougie	Bougie reinigen en elektrode-afstand instellen of nieuwe bougie plaatsen
Weggeslipte of vochtige bougie	Onjuiste instelling carburateur	Laat de carburateur instellen en reinig indien nodig de bougie of vervang deze door een nieuw exemplaar

Índice de contenidos:
Página:

1. Explicación de los símbolos	104
2. Introducción.....	106
3. Descripción del aparato (figs. A - O)	106
4. Volumen de suministro	106
5. Uso previsto.....	107
6. Indicaciones de seguridad	107
7. Datos técnicos.....	111
8. Antes de la puesta en marcha.....	112
9. Puesta en marcha	114
10. Instrucciones de trabajo fundamentales para trabajos de tala .	116
11. Trabajar madera bajo tensión.....	117
12. Transporte	118
13. Limpieza y mantenimiento.....	118
14. Almacenamiento.....	121
15. Eliminación y reciclaje.....	121
16. Solución de averías.....	121
17. Declaración de conformidad	321

ATENCIÓN

¡Antes de poner el equipo en funcionamiento por primera vez, lea por completo estas instrucciones de uso y cumpla obligatoriamente las normas de seguridad!

Se recomienda asistir a un curso de seguridad profesional del tipo "Cursillo de manejo de motosierras con certificado de asistencia" con el nivel de formación requerido en el país acerca del uso y mantenimiento de la motosierra, así como realizar un cursillo de primeros auxilios. Si no la va a utilizar durante mucho tiempo y para practicar, realice siempre cortes sencillos en madera apoyada de forma segura antes de empezar a familiarizarse con la motosierra.

¡Guarde cuidadosamente las instrucciones de uso!

Nota:

Tenga en cuenta que algunas normativas nacionales, como por ejemplo en materia de protección laboral y del medio ambiente, pueden limitar el uso de la motosierra.

Welcome to the Scheppach instructional video
"How to start my chainsaw".

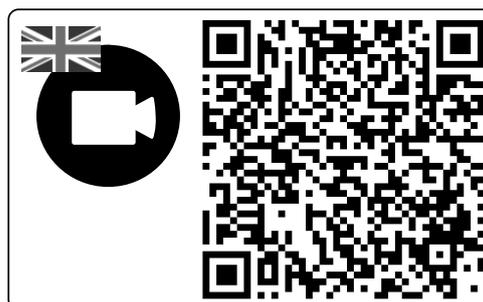

1. Explicación de los símbolos

Este manual utiliza símbolos para llamar su atención sobre los posibles riesgos. Los símbolos de seguridad y explicaciones que acompañan a estos deben ser comprendidos perfectamente. Las propias advertencias no descartan ningún riesgo y no sustituyen las medidas correctas para prevenir accidentes.

	Lea, entienda y respete todas las advertencias.
	Advertencia Peligro de rebote Tenga cuidado con el retroceso de la motosierra y evite el contacto con el extremo del carril.
	No use el equipo con una sola mano.
	Use el equipo siempre con ambas manos.
	Use siempre gafas protectoras, protección para los oídos y un casco protector.
	Lea por completo el manual de instrucciones antes de usar el equipo.
	Use siempre guantes de seguridad y antivibración para utilizar el equipo.
	Utilice siempre calzado de seguridad antideslizante protector contra los cortes cuando utilice el equipo.
	Es importante llevar ropa especial que proteja los pies, las piernas, las manos y los antebrazos.
	Abertura para el llenado de combustible.
	El producto cumple con las normativas europeas vigentes.

	<p>Abertura de llenado de aceite para cadenas de sierra.</p>
	<p>introducido - estrangulador de aire desactivado extraído - estrangulador de aire activado</p>
	<p>Bomba de combustible «Primer»</p>
	<p>Tornillos de ajuste del carburador: L revoluciones bajas H revoluciones altas T revoluciones en vacío</p>
	<p>Ajuste del freno de la cadena: Flecha blanca: Freno de cadena inactivo. Flecha negra: Freno de cadena activado.</p>
	<p>Dirección de montaje de la cadena de sierra.</p>
	<p>Nivel de potencia acústica garantizado del equipo.</p>
	<p>Atención Superficie caliente.</p>
	<p>Interruptor de encendido/apagado - "ON" Interruptor de encendido/apagado - "STOP"</p>
	<p>Peso</p>
	<p>Proporción</p>
	<p>Evite el contacto con el extremo del carril.</p>
	<p>Prohibidos los fuegos.</p>

2. Introducción

Fabricante:

Scheppach GmbH

Günzburger Straße 69

D-89335 Ichenhausen (Alemania)

Estimado cliente:

Le deseamos éxito y disfrute al trabajar con su nuevo aparato.

Nota:

El fabricante de este aparato, de acuerdo con la legislación alemana de responsabilidad sobre productos, no se hace responsable de los daños originados en este aparato o causados por éste en los siguientes casos:

- manejo incorrecto,
- inobservancia del manual de instrucciones,
- reparaciones efectuadas por personal técnico no autorizado ajeno a nuestra empresa,
- montaje y sustitución de piezas de repuesto no originales,
- empleo no conforme al previsto.

Observe lo siguiente:

Lea antes del montaje y de la puesta en marcha el texto completo del presente manual de instrucciones.

El presente manual de instrucciones tiene como fin facilitarle los conocimientos necesarios sobre su aparato y que pueda aprovechar sus posibilidades conforme al uso previsto.

El manual de instrucciones incluye importantes indicaciones sobre cómo debe trabajar con el aparato de forma segura, competente y rentable y cómo puede evitar peligros, ahorrar costes por reparaciones, reducir los tiempos de inactividad y aumentar la fiabilidad y la vida útil del aparato.

Además de las normas de seguridad incluidas en este manual de instrucciones, se deberán observar estrictamente las prescripciones vigentes en su país para el funcionamiento del aparato.

Conserve el manual de instrucciones en una funda de plástico protegido del polvo y la humedad en el aparato. Este deberá ser leído y observado estrictamente por cada persona empleada antes de comenzar a trabajar por primera vez.

En el aparato solo deben trabajar personas instruidas en su manejo y familiarizadas con los peligros que este conlleva. Debe respetarse la edad laboral mínima.

Además de las indicaciones de seguridad incluidas en el presente manual de instrucciones y las prescripciones especiales vigentes en su país, deberán observarse las normas técnicas generalmente reconocidas para el funcionamiento de máquinas de estructura similar.

Declinamos cualquier responsabilidad de posibles accidentes o daños que puedan producirse en caso de inobservancia de las presentes instrucciones e indicaciones de seguridad.

3. Descripción del aparato (figs. A - O)

1. Protector de manos delantero
2. Asa delantera
3. Cubierta del filtro de aire
4. Cable de arranque
5. Tapón para la cubierta del filtro de aire
6. Interruptor de conexión/desconexión
7. Bomba de combustible «Primer»
8. Palanca de arranque en frío (estrangulador de aire)
9. Bloqueo de la palanca de aceleración
10. Palanca de aceleración
11. Asa trasera
12. Protector de manos trasero
13. Tapón del depósito de combustible
14. Tapón del depósito de aceite para cadenas
15. Tope de garras (premontado)
16. Carril guía
17. Cadena de sierra
18. Orificio auxiliar para la afiladora
19. Tornillo regulador de aceite
20. Tuercas de fijación
21. Tornillo de tensado de la cadena
22. Cubierta de la rueda de la cadena
23. Pasador tensor de cadena
24. Captor de cadena
25. Orificio para el pasador de sujeción de la cadena
26. Rueda de cadena
27. Tapa de la espada
28. Destornillador
29. Tornillo Allen de 4 mm
30. Recipiente de mezcla
31. Llave de bujías de encendido/destornillador para tornillos de cabeza ranurada
32. Lima redonda para cadena de sierra
33. Filtro de aire
34. Conector de bujía de encendido

4. Volumen de suministro

- Motosierra (1x)
- Cadena (1x)
- Carril guía (1x)
- Tapa de la espada (1x)
- Llave de bujías (1x)
- Llave Allen de 4 mm (1x)
- Recipiente de mezcla de combustible (1x)
- Limas redondas para la cadena (1x)
- Destornillador (1x)
- Traducción de las instrucciones de uso originales (1x)

5. Uso previsto

La motosierra únicamente puede utilizarse para serrar madera al aire libre. La motosierra no debe utilizarse para otros fines.

No haga con la motosierra ningún trabajo para el que no sea adecuada. Ejemplo: No utilice la motosierra para serrar metal, plástico, mampostería o material de construcción que no sea de madera.

No realice ninguna modificación en la motosierra. Hacerlo puede poner en riesgo la seguridad. Los daños o lesiones de cualquier tipo producidos a consecuencia de lo anterior serán responsabilidad del usuario/operario, no del fabricante. Tenga en cuenta que este aparato no ha sido diseñado para el uso comercial.

Los usuarios que lo utilizan por primera vez deben recibir instrucciones para familiarizarse con las características del aparato. Por su seguridad, asista a un curso de formación estatal sobre motosierras.

La motosierra únicamente debe ser manejada por personas que hayan cumplido 18 años. Como excepción se acepta el uso por parte de un aprendiz dentro del marco de su formación profesional y bajo la vigilancia de un formador.

Recuerde que nuestros aparatos no están diseñados para usos comerciales, artesanales ni industriales. No concedemos ningún tipo de garantía si se utiliza el aparato en empresas comerciales, artesanales o industriales, ni en actividades de características similares.

5.1 Usuarios no autorizados:

No deberán utilizar este equipo las personas que no estén familiarizadas con el manual de instrucciones, los niños y jóvenes y aquellas personas que estén bajo los efectos de drogas, alcohol o medicamentos. ¡La normativa nacional puede restringir el uso de la podadora del aparato!

6. Indicaciones de seguridad

¡IMPORTANTE!

LEER ATENTAMENTE ANTES DEL USO Y CONSERVAR EN LUGAR SEGURO PARA SU CONSULTA POSTERIOR.

El manual de instrucciones contiene notas importantes sobre cómo trabajar con la motosierra de forma segura y profesional para evitar peligros.

⚠ PELIGRO

Un peligro inminente que puede ocasionar lesiones graves o incluso la muerte.

⚠ ADVERTENCIA

Una situación potencialmente peligrosa que, de no evitarse, podría ocasionar lesiones graves o incluso la muerte.

⚠ PRECAUCIÓN

Indica una situación potencialmente peligrosa que, de no evitarse, puede provocar lesiones leves.

⚠ ATENCIÓN

Indica una situación potencialmente peligrosa que puede ocasionar daños materiales.

6.1 Indicaciones generales de seguridad

⚠ ADVERTENCIA

Cuide siempre de prestar atención a lo que hace y realice con prudencia el trabajo con un aparato. No utilice el aparato si está enfermo, cansado o si está bajo el efecto de drogas, alcohol o medicamentos. Un descuido durante el uso del aparato puede causar lesiones graves.

Evite todo uso erróneo, emplee la máquina solo tal y como se describe en "Uso conforme al previsto".

- Antes de la puesta en marcha, lea el manual de instrucciones del aparato y preste atención especial a las indicaciones de seguridad.
- Las señales de advertencia e información que se encuentran en el aparato proporcionan notas importantes para un funcionamiento seguro.
- Además de las indicaciones en las instrucciones de uso, deben observarse las normas generales de seguridad y prevención de accidentes del organismo regulador.
- ¡Mantenga las láminas de embalaje fuera del alcance de los niños, ya que entrañan peligro de asfixia!
- Los usuarios insuficientemente informados pueden manejar mal el aparato y ponerse en peligro a sí mismos y a otras personas. El usuario es responsable de cara a terceras personas.
- Preste una gran atención al manejar el aparato. Proceda con sensatez al trabajar y sea consciente de lo que hace.
- No trabaje más de 10 minutos seguidos. Se recomienda realizar una pausa de 10 - 20 minutos entre cada fase del trabajo.
- Preste el aparato solo a usuarios que tengan experiencia con él. Entrégueles también el manual de instrucciones.
- Algunas tareas de corte requieren una formación y unos conocimientos especiales. Si tiene dudas, póngase en contacto con un profesional.

- Los usuarios que lo utilizan por primera vez deben recibir instrucciones para familiarizarse con las características del aparato. Por su seguridad, asista a un curso de formación estatal sobre motosierras.
- Cuando haga una pausa, pose el aparato de modo que no suponga un peligro para nadie. Procure que nadie pueda acceder sin autorización.
- El usuario del aparato será responsable de todo accidente o peligro que pueda dañar a otras personas o a bienes de su propiedad.
- Queda prohibido el uso de la motosierra para niños, adolescentes y personas con facultades físicas, sensoriales o mentales mermadas. De lo anterior quedan exceptuados los adolescentes mayores de 16 años en el marco de una formación profesional bajo la vigilancia de un experto.
- El sistema de encendido del aparato crea un bajo campo electromagnético. Si usted es portador de un marcapasos o implantes similares, consulte a su médico antes de utilizar el aparato a fin de evitar riesgos para la salud.
- Tenga en cuenta que un mantenimiento inadecuado, el uso de piezas de repuesto no conformes y la extracción o modificación de los dispositivos de seguridad pueden provocar daños en el aparato, así como lesiones graves a la persona que trabaja con él.

6.2 Equipo de protección individual (EPI)

PELIGRO

¡Póngase siempre un equipo de protección personal (EPP)!

- Póngase un casco protector facial o unas gafas de protección o una protección auditiva.
- Póngase ropa de trabajo ceñida con tejido anticorte.
- Póngase calzado de seguridad antideslizante.
- Lleve guantes de protección.
- Evite ropa ancha que pueda quedar atrapada.
- No se ponga pañuelos, corbata ni adornos.
- En caso de tener el cabello largo, recójase con una red.
- Póngase un casco protector durante todos los trabajos en el bosque. Este le protegerá frente a las ramas que caigan. Compruebe regularmente que el casco protector no tenga daños. Cámbielo a los 5 años a más tardar. Utilice solo cascos protectores comprobados.
- La protección facial o las gafas de protección le protegen de las virutas de aserrado y de las astillas de madera. Para evitar lesiones en los ojos, al efectuar cualquier trabajo con el aparato, deberá utilizarse siempre protección facial o gafas de protección.

- Lleve siempre protección auditiva. El ruido que emite el aparato puede causar lesiones auditivas.
- Utilice use guantes de protección robustos de material resistente, como cuero por ejemplo.
- Al serrar madera seca póngase una mascarilla antipolvo. Puede producirse aserrín.

6.3 Almacenamiento y transporte

- Desconecte la motosierra antes de cualquier transporte, también en los trayectos cortos. Desconecte inmediatamente el freno de cadena y ponga la protección de cadena.
- Utilice la protección de cadena en el transporte y almacenamiento.
- Asegure la máquina durante el transporte (también en los vehículos) para evitar vuelcos, pérdida de combustible, daños o lesiones.
- Transporte el aparato solo por el asidero delantero. El carril guía debe mirar, en este caso, hacia atrás, separado de su cuerpo (véase la fig. L).
- Mantenga el silenciador caliente alejado de su cuerpo. ¡Peligro de quemaduras!
- Limpie y mantenga la motosierra antes del almacenamiento.
- Almacene el aparato en un lugar oscuro y seco. Protéjalo también contra un acceso no autorizado.

6.4 Seguridad del entorno

- Las normativas nacionales y/o municipales pueden imponer restricciones horarias al uso de aparatos motorizados que produzcan ruido. Consulte a su administración municipal al respecto.
- El aparato no debe funcionar en interiores ni en otras zonas mal ventiladas. Existe riesgo de asfixia por gases de escape tóxicos/vapores de aceite lubricante.
- En caso de náuseas, dolores de cabeza, alteraciones visuales o mareos, deberá interrumpirse inmediatamente el trabajo. Estos síntomas pueden ser provocados, entre otras cosas, por concentraciones demasiado altas de gases de escape. Durante el procedimiento de aserrado también puede desprenderse polvo de aserrín, vapor y/o humo. En tal caso deberá proporcionarse una mejor ventilación y emplearse una mascarilla antipolvo.
- Realice los trabajos solo a la luz del día.
- Tampoco trabaje en condiciones meteorológicas adversas, como p. ej., lluvia o viento. Existe un mayor riesgo de accidentes.
- Mantenga su zona de trabajo limpia y ordenada.
- No permita que haya ninguna persona no autorizada (especialmente niños) ni animales a menos de 15 metros del lugar de trabajo mientras se esté empleando la motosierra. Al distraerse puede perder el control del aparato.
- Antes de empezar el trabajo, asegúrese de que no haya personas, animales ni bienes materiales en la zona de peligro del aparato.

- No trabaje cerca de vallas de alambre ni en lugares donde haya alambres viejos sueltos.
- Tenga preparados los extintores cuando trabaje en entornos fácilmente inflamables, como la hierba seca, etc. ¡Existe peligro de incendio!

6.5 Llene con combustible

- La gasolina es muy inflamable. Manténgase alejado de las llamas abiertas al repostar y no fume mientras lo hace. ¡Existe peligro de incendio!
- Tenga cuidado de no derramar gasolina. La gasolina o el aceite para cadenas no deben llegar a la tierra. Evítelo colocando algo debajo.
- Reponga combustible solo en zonas bien ventiladas. Los vapores de gasolina se infaman o explotan fácilmente.
- Apague el motor y deje que el aparato se enfríe antes de reponer combustible. En caso de gasolina derramada, limpie de inmediato el lugar afectado. No deje que el combustible llegue hasta su ropa, en cuyo caso, deberá cambiársela de inmediato.
- Evite también el contacto de la piel y los ojos con la gasolina o los lubricantes (aceite).
- No inhale vapores de gasolina/de aceite lubricante.
- Preste atención a las fugas. Si hay gasolina derramada, no arranque el motor. Existe peligro de quemaduras.
- Abra con cuidado el tapón del depósito para poder eliminar lentamente el exceso de presión existente y que no salpique gasolina.

6.6 Antes de la puesta en marcha

⚠ ADVERTENCIA

Realice siempre comprobaciones antes de la puesta en marcha y con el motor apagado.

Antes de cada uso y en caso de haberse caído al suelo, compruebe que el aparato se encuentra en un estado de funcionamiento seguro.

Compruebe que todas las piezas móviles funcionen perfectamente. Muchos accidentes se deben a herramientas que no han recibido el debido mantenimiento.

Encargue la reparación de las piezas dañadas a personal técnico cualificado.

Use la motosierra y los accesorios solo de conformidad con estas instrucciones. Tenga en cuenta las condiciones de trabajo y los trabajos que se deben realizar. El uso de herramientas motorizadas para otros fines no previstos puede dar lugar a situaciones peligrosas.

- Compruebe regularmente la funcionalidad del freno de la cadena (protector de manos delantero; véase la fig. B).
- Compruebe que el carril guía esté bien montado.

- Compruebe que la cadena de sierra esté bien tensa. Siga las instrucciones de lubricación, tensado de la cadena y cambio de accesorios. Una cadena mal tensada o lubricada puede partirse o aumentar el riesgo de rebote.
- Mantenga las herramientas de corte afiladas y limpias. Afile regularmente y cambien a tiempo las piezas romas. Las herramientas de corte con bordes cortantes y afilados conservadas cuidadosamente se atascan menos y son más fáciles de conducir.
- Compruebe la marcha suave de la palanca de aceleración y del bloqueo de la palanca de aceleración. La palanca de aceleración debe volver a la posición inicial.
- Compruebe que el depósito tenga suficiente combustible y lubricación de la cadena.
- Compruebe que los asideros estén secos y limpios de aceite y grasa.
- No trabaje nunca solo. Siempre debe haber alguien cerca en caso de emergencia.
- Utilice la motosierra solo si está en un terreno firme, seguro y uniforme. Evite posturas forzadas. Las superficies resbaladizas o inestables (p. ej. una escalera) pueden dar lugar a la pérdida de equilibrio o de control sobre la motosierra. Procure una buena estabilidad y mantenga siempre el equilibrio. De este modo, le será más fácil controlar la motosierra, en caso de que surja una situación imprevista.
- No trabaje con una motosierra sobre un árbol. Existe peligro de lesiones al trabajar subido a un árbol.
- Nunca sierre por encima de la altura del hombro.
- Sujete siempre la motosierra con la mano derecha en la empuñadura trasera y la izquierda en la empuñadura delantera (véase la fig. D). Sostener siempre la motosierra en el sentido inverso a la posición de trabajo aumenta el riesgo de lesiones y, por lo tanto, no debe utilizarse.
- Cuando la motosierra esté en marcha, mantenga todas las partes del cuerpo apartadas de la cadena de sierra. Antes de poner en marcha la motosierra, compruebe que la cadena de sierra no toca ningún objeto. Al trabajar con una motosierra, un momento de descuido puede hacer que la cadena de sierra atrape la ropa o una parte del cuerpo.
- Apague la motosierra inmediatamente si nota cambios perceptibles en el comportamiento del equipo.
- Si la motosierra entra en contacto con piedras, clavos u otros objetos duros, apague el motor de inmediato y compruebe que la cadena de sierra y el carril guía no tengan daños.
- No deje caer la motosierra, no la golpee nunca contra obstáculos ni utilice el carril guía como palanca.
- Sierra solamente madera con la motosierra.
- Si va a cortar una rama que está tensa, tenga presente que rebotará. Si se libera la tensión en las fibras de madera, la rama tensa puede golpear al usuario y/o la motosierra se puede descontrolar.

- Tenga especial cuidado cuando corte matas y árboles jóvenes. El material delgado puede enredarse en la cadena de sierra y restallar hacia usted o hacerle perder el equilibrio.

6.7 Vibraciones

⚠ ADVERTENCIA

Evitar los riesgos derivados de la vibración como, por ejemplo, el riesgo de contraer la enfermedad de Raynaud (trastornos circulatorios).

El fenómeno de Raynaud es una enfermedad de los vasos sanguíneos que produce espasmos en los capilares de los dedos de manos y pies. Entre los síntomas, se incluyen los siguientes: pérdida de sentido del tacto, pérdida de sensibilidad, hormigueo, picor, dolor, pérdida de fuerza, o cambio del color o del estado de la piel. Las zonas afectadas dejan de recibir suficiente sangre y a causa de ello se ponen muy pálidas. El uso frecuente de herramientas vibratorias puede causar daños nerviosos en las personas que no tengan un buen riego sanguíneo (por ejemplo, en fumadores o diabéticos). Si nota alguna dolencia extraordinaria, deje inmediatamente de trabajar y llame a un médico. Se recomienda a los usuarios que las empleen durante mucho tiempo o de forma regular que observen atentamente el estado de sus manos y dedos. Tenga en cuenta al respecto las siguientes indicaciones para reducir los riesgos:

- Mantenga el cuerpo caliente, sobre todo las manos, especialmente cuando hace frío.
- Haga pausas regularmente y, durante las pausas, mueva las manos para estimular la circulación.
- Limite el uso de herramientas de alta vibración al día y distribúyalo en varios días. Establezca un horario de trabajo que limite la exposición a las vibraciones.
- Procure que el aparato vibre lo menos posible, prestando mantenimiento regular al aparato y apretando las piezas que estén flojas. Sustituya inmediatamente los componentes desgastados.
- Cambie regularmente su posición de trabajo.
- Si se empleara o utilizara la máquina más a menudo, deberá ponerse en contacto con su proveedor técnico y, en caso pertinente, adquirir unos accesorios anti-vibraciones (asas).

6.8 Funciones de seguridad de la motosierra (fig. 1)

- El PROTECTOR DE MANOS DELANTERO (1) protege la mano izquierda del usuario en caso de que esta pudiera resbalar y soltarse la empuñadura delantera estando la motosierra en marcha.
- El PROTECTOR DE MANOS TRASERO (12) protege la mano derecha del contacto con una cadena de sierra desprendida o rota.

- El FRENO DE LA CADENA es una función de seguridad que reduce el riesgo de lesiones por retrocesos al detenerse en milisegundos la marcha de la cadena de sierra. Este se activa desde el protector de manos delantero en caso de retroceso.
- El BLOQUEO DE LA PALANCA DE ACELERACIÓN (9) impide que el motor acelere accidentalmente. La palanca de aceleración solo se puede empujar si está presionado el bloqueo de la palanca de aceleración.
- El TOPE DE GARRAS (15) mantiene apoyada la motosierra en la madera durante el trabajo. No trabaje nunca sin un tope de garras, la motosierra puede desgarrar al usuario por delante. Utilice el tope de garras para cortar troncos de árboles o ramas gruesas. Emplear el tope de garras aumenta la seguridad en el trabajo, disminuye la carga personal al trabajar, y también las vibraciones. El tope de garras debe estar colocado siempre en el tronco mientras se utilice la motosierra. Presione el tope de garras contra el tronco del árbol por medio de la empuñadura trasera. Para serrar, presione la empuñadura delantera en dirección a la línea de corte. Puede ser necesario recolocar el tope de garras para seguir la guía de corte.

6.9 Medidas de precaución contra el rebote

⚠ ADVERTENCIA

Durante el trabajo, preste atención al retroceso del aparato. Existe peligro de lesiones. Evite los rebotes con precaución y una correcta técnica de aserrado.

- En algunos casos, el contacto del extremo del carril con un objeto puede hacer que la motosierra experimente un retroceso inesperado hacia atrás y que el carril guía suba bruscamente hacia el usuario (fig. I).
- La motosierra puede rebotar si la punta de la espada toca un objeto o si la madera se dobla y la cadena se atasca durante el corte.
- Pueden producirse además resbalamientos laterales o saltos de la motosierra antes de introducir la cadena de sierra en la zona de corte. (¡Atención! Peligro elevado de retroceso)
- Si la cadena de sierra se agarrota en el borde superior del carril guía, la motosierra puede sufrir un retroceso descontrolado en el sentido de manejo (véase la fig. I).
- Si la cadena de sierra se agarrota en el borde inferior del carril guía, la motosierra puede volverse rápida e descontroladamente en el sentido de manejo (véase la fig. J).
- Se extremadamente cuidadoso cuando aplique la cadena de la motosierra para seguir serrando en un corte ya empezado.
- No sierre ramas ni trozos de madera que puedan cambiar de posición durante el proceso de aserrado o donde el corte se cierre durante el procedimiento de aserrado.

- Cada una de estas reacciones puede hacerle perder el control de la sierra y causarle graves lesiones. Nunca confíe solamente en los dispositivos de seguridad instalados en la motosierra. Como usuario de una motosierra, tome distintas medidas para trabajar sin causar accidentes ni lesiones.

Un retroceso es el resultado de un uso incorrecto o deficiente. Se puede evitar tomando medidas de precaución como las que se describen a continuación:

- Sujete la motosierra con las dos manos rodeando sus asas con los pulgares y los dedos. Ponga su cuerpo y sus brazos en una posición que le permita resistir las fuerzas de rebote. Si se toman las medidas adecuadas, el usuario será capaz de dominar las fuerzas de rebote. No suelte nunca la motosierra (véase la fig. D).
- No ponga el cuerpo en una posición anormal ni sierre por encima de la altura de sus hombros. Así evitará tocar involuntariamente un objeto con la punta de la espada y podrá controlar mejor la motosierra ante una situación inesperada.
- Use siempre las espadas y cadenas de recambio prescritas por el fabricante. Si usa carriles de recambio o cadenas de sierra inadecuados, la cadena de sierra se puede partir y/o rebotar.
- Respete las instrucciones del fabricante sobre cómo afilar y mantener la cadena. Los limitadores de profundidad demasiado bajos hacen que la motosierra sea más proclive a rebotar.
- No sierre con la punta de la espada. Existe peligro de retroceso.
- Asegúrese de que no haya clavos ni piezas de metal en la zona de corte. Preste especial atención a los clavos o piezas de hierro que haya alrededor de la zona de corte. Sea también cuidadoso al serrar maderas duras en las que pueda atascarse la cadena. Esto puede provocar un retroceso.
- Empiece el corte a toda potencia y mantenga la motosierra siempre a máxima velocidad durante el aserrado.
- Procure que no haya objetos arrojados en el suelo con los que pueda tropezar.

6.10 Riesgos residuales

⚠ PELIGRO

PELIGRO DE LESIONES

El contacto con la cadena puede causar cortes mortales.

Nunca acerque las manos a la cadena cuando esté en marcha.

¡PELIGRO DE RETROCESO!

El rebote puede causar cortes mortales.

¡PELIGRO DE QUEMADURAS!

La cadena y la espada se calientan durante el funcionamiento.

7. Datos técnicos

Peso sin combustible, sin juego de corte	aprox. 5,1 kg
Peso sin combustible, con juego de corte	aprox. 7,0 kg
Dépósito de combustible.....	aprox. 550 cm ³ (0,55 l)
Dépósito para el aceite de lubricación de la cadena	aprox. 260 cm ³ (0,26 l)
Longitud de corte utilizable*	43 cm
Carril guía	45 cm (18")
Velocidad máx. de la cadena	22 m/s
Paso de la cadena	8,255 mm (0,325")
Grosor del enlace de accionamiento	1,5 mm (0,058")
Tipo de cadena de sierra	Kangxin 325.058-72
Tipo de carril guía	Kangxin BE18-72-5810P
Número de dientes rueda de cadena/paso.....	7 dientes/8,255 mm (0,325")
Cilindrada del motor	46 cm ³
Potencia del motor máx. según ISO 7293	1,8 kW
Número de revoluciones en régimen de marcha al ralentí n_0	3100 ± 300 rpm.
Velocidad de giro $n_{máx}$	11000 rpm.
Bujía de encendido	L8RTF/L8RTC

* La longitud de corte real puede ser más corta que la longitud de corte indicada.

Ruido

Nivel de presión acústica $L_{p(A)}$ según norma ISO 22868	92,6 dB
Incertidumbre $K_{p(A)}$	3 dB
Nivel de potencia acústica $L_{W(A)}$ según ISO 22868	114,0 dB
Incertidumbre $K_{W(A)}$	3 dB

Información sobre la emisión de ruido de acuerdo con la Ley de Seguridad de Productos (ProdSG) o la Directiva de Máquinas de la CE: El nivel de presión acústica en el lugar de trabajo puede superar un valor de 80 dB.

En tal caso se requieren medidas de protección acústica para el operario (por ejemplo, uso de una protección auditiva adecuada y prevista para ello, y realización de pausas regulares).

Vibraciones

Valor de vibración en la empuñadura trasera según ISO 22867	9,95 m/s ²
--	-----------------------

Valor de vibración en empuñadura delantera según ISO 22867 8,80 m/s²
 Incertidumbre K..... 1,5 m/s²

⚠ ADVERTENCIA

Evite los riesgos de las vibraciones, p. ej., el riesgo de síndrome de Raynaud (trastornos circulatorios), realizando descansos frecuentes en los que, p. ej., se frote las palmas de las manos.

⚠ ADVERTENCIA

El valor de emisión de vibraciones existente efectivo durante el uso de la máquina puede diferir del valor indicado en el manual de instrucciones o del indicado por el fabricante. Ello puede estar causado por los siguientes factores ambientales, a los cuales debe prestarse atención antes de cada uso y durante el propio uso:

- Si se utiliza la máquina correctamente.
- Si es correcto el tipo de corte del material o el modo de trabajado del mismo.
- Si es adecuado el estado de uso de la máquina.
- Estado de afilado de la herramienta de corte correcto o herramienta de corte empleada adecuada.
- Si están montadas las asas de sujeción, en su caso asas de vibración opcionales, y si estas están firmemente sujetas al cuerpo de la máquina.

8. Antes de la puesta en marcha

- Abra el embalaje y extraiga el aparato cuidadosamente.
- Retire el material de embalaje y los seguros de embalaje y transporte (si los hay).
- Compruebe la integridad del volumen de suministro.
- Compruebe que no haya daños de transporte en el aparato y en los componentes de los accesorios.
- Conserve el embalaje por si fuera preciso hasta la extinción del período de garantía.

ATENCIÓN

¡El aparato y los materiales de embalaje no son aptos como juguetes para niños! Los niños no deben jugar con bolsas de plástico, láminas o piezas pequeñas. Existe peligro de atragantamiento y asfixia.

- Retire la guía rápida en el cable de arranque (4).

8.1 Montaje de la espada y de la cadena de sierra

⚠ ATENCIÓN

Realice siempre el montaje con el motor apagado.

⚠ ADVERTENCIA

Peligro de lesiones

Póngase siempre guantes de protección si va a tocar la cadena de sierra (17). ¡Peligro de lesiones por dientes de corte afilados!

Nota

Una cadena de sierra (17) nueva se alarga, por lo que a menudo hay que retensarla. Compruebe regularmente la tensión de la cadena después de cada corte y reajústela.

Dependiendo del desgaste, se puede dar la vuelta a la espada (16).

- Coloque la motosierra sobre una superficie firme y plana.
- Tire hacia atrás del protector de manos delantero (1) hasta el tope para soltar el freno de cadena (véase la fig. B).
- Retire las dos tuercas de fijación (20) con la llave de bujías de encendido (31).
- Quite la cubierta de la rueda de la cadena (22).
- Deslice el orificio longitudinal de la espada (16) sobre los dos pernos que sobresalen.
- Coloque la cadena de sierra (17) sobre el dentado de la rueda de cadena (26). Guíe la cadena de sierra (17) exactamente sobre la espada (16) en la dirección indicada. En la punta de la espada (16) hay una rueda guía en la que debe introducirse el dentado de la cadena de sierra (17).
- Tire un poco de la espada (16) para tensar ligeramente la cadena de sierra (17).
- Vuelva a colocar la cubierta de la rueda de la cadena (22). Preste atención a que el pasador tensor de cadena (23) entre en el orificio adecuado (25) del carril guía (16) (véase la fig. S). Regule los tornillos tensores de la cadena (21) con la llave de bujías de encendido / el destornillador para tornillos de cabeza ranurada (31) si es necesario (véase la fig. T).
- Atornille las dos tuercas de fijación (20) con la mano. Pero procure no apretar demasiado fuerte.
- Gire con la llave de bujías de encendido / el destornillador de cabeza ranurada (31) el tornillo de tensado de la cadena (21) en el sentido de las agujas del reloj hasta que la parte inferior de la cadena de sierra (17) se deslice en el carril guía (16). La cadena de sierra (17) debe apoyar en la parte inferior de la espada. Estando soltado el freno de la cadena, se debe poder tirar de la cadena de sierra (17) manualmente por medio del carril guía (16) (véase la fig. U).

Nota

Una cadena de sierra (17) nueva se alarga, por lo que a menudo hay que retensarla.

- Apriete las dos tuercas de fijación (20) con la llave de bujías de encendido / el destornillador para tornillos de cabeza ranurada (31).

8.2 Mezclar combustible

El motor debe funcionar con una mezcla de combustible compuesta por gasolina y aceite de motor.

⚠ ADVERTENCIA

Evite el contacto directo de la piel con el combustible y la inhalación de vapores de combustible.

Utilice solo una mezcla de gasolina sin plomo (mín. RON 95) y aceite especial para motores de 2 tiempos (JASO FD/ISO - L - EGD). Prepare la mezcla de combustible tal y como se indica en la tabla de mezcla de combustible.

Ponga la cantidad adecuada de gasolina y aceite de 2 tiempos en el depósito de mezcla adjunto (30) (consulte la «Tabla de mezcla de combustible»). A continuación, agite bien el recipiente de mezcla (30).

8.2.1 Tabla de mezcla de combustible

Método de mezcla: 40 partes de gasolina y 1 parte de aceite

**Gasolinaaceite de 2 tiempos
0,5 litros 12,5 ml**

8.3 Llenar con combustible fig. R

⚠ ADVERTENCIA

Llene el combustible solo cuando el motor esté apagado y se haya enfriado. ¡Existe peligro de incendio!

- Limpie siempre la zona alrededor del tapón del depósito de combustible (13) antes del llenado para evitar que caiga suciedad en el depósito de combustible. Para ello, utilice un paño seco y sin pelusa.
- Ponga el aparato de lado o póngalo de manera que el tapón del depósito de combustible (13) mire hacia arriba.
- Gire el tapón del depósito de combustible (13) en sentido antihorario y ábralo. El tapón del depósito de combustible (13) está conectado a un protector contra pérdidas en el depósito de combustible para que no puede caerse.
- Llene la mezcla de combustible en el depósito de combustible. Durante el repostaje, no derrame combustible ni llene el depósito de combustible hasta el borde.
- Elimine de inmediato el combustible derramado.
- Gire el tapón del depósito de combustible (13) en sentido horario para cerrarlo.

NOTA

Controle también el aceite para cadenas tras cada llenado de combustible.

8.4 Llenar con aceite para cadenas fig. Q

⚠ ADVERTENCIA

Llene el aceite para cadenas de sierra solo con el motor apagado y enfriado. ¡Existe peligro de incendio!

Nunca trabaje sin la lubricación de la cadena. Una cadena de sierra seca en marcha destruirá en poco tiempo el accesorio de corte de forma irreparable. Antes de empezar a trabajar, compruebe siempre la lubricación de la cadena.

NOTA

Utilice solo aceite para cadenas de sierra. Preferiblemente, que sea biodegradable. No emplee aceite viejo, aceite de motor, etc.

Controle durante el trabajo si la lubricación de la cadena funciona.

- Limpie siempre la zona alrededor del tapón del depósito de la cadena (14) antes del llenado para evitar que caiga suciedad en el depósito de aceite para cadenas. Para ello, utilice un paño seco y sin pelusa.
- Ponga el aparato de lado o póngalo de manera que el tapón del depósito de aceite para cadenas (14) mire hacia arriba.
- Gire el tapón del depósito de aceite para cadenas (14) en sentido antihorario y ábralo. El tapón del depósito de aceite para cadenas (14) está conectado a un protector contra pérdidas para evitar que el depósito de aceite para cadenas pueda caerse.
- Llene el recipiente suministrado para aceite para cadenas de sierra biológico. Durante el repostaje, no derrame el aceite para cadenas y no llene el depósito de aceite para cadenas hasta el borde.
- Limpie de inmediato el aceite para cadenas derramado.
- Gire el tapón del depósito de aceite para cadenas (14) en sentido horario para cerrarlo.

8.5 Tensar y comprobar la cadena de sierra fig. T,U

⚠ ADVERTENCIA

¡Póngase guantes de protección! ¡Peligro de lesiones por dientes de corte afilados!

Compruebe regularmente la tensión de la cadena antes de cada puesta en marcha.

- Antes de tensar, debe aflojar un poco las dos tuercas de fijación (20) con la llave de bujías de encendido (31).
- Gire el tornillo tensor de la cadena (21) en sentido antihorario con el destornillador para tornillos de cabeza ranurada (31) para reducir la tensión.
- Apriete las dos tuercas de fijación (20) con la llave de bujías de encendido (31).

- La cadena de sierra (17) debe colocarse en la parte inferior de la espada. Compruebe si la cadena de sierra (17) puede apretarse a mano a través de la espada (16); en caso de freno de cadena suelto, tire hacia atrás del protector de manos delantero (1).

NOTA

Una cadena de sierra (17) nueva se alarga, por lo que a menudo hay que retensarla.

9. Puesta en marcha

⚠ PRECAUCIÓN

Tenga en cuenta las disposiciones legales sobre la ordenanza de protección contra el ruido.

⚠ ¡Atención!

Antes de la puesta en marcha, es imprescindible montar por completo el producto.

Indicaciones de trabajo

Familiarícese con la manipulación de la motosierra antes de su uso.

Antes de cada uso o tras una caída de la motosierra debe comprobarse atentamente si esta presenta algún tipo de daño. Si se constatará algún daño, este deberá subsanarse de inmediato por parte de personal de un taller autorizado del servicio técnico. Antes de cada puesta en marcha de la motosierra, compruebe los puntos siguientes:

- Inserción y fijación correctas de la espada
- Sentido de montaje y de marcha, así como estado perfecto (afilado) de la cadena de sierra
- Tensión de la cadena de sierra (si se hubiera instalado una cadena nueva, comprobarla y reajustarla varias veces)
- Funcionamiento de la lubricación de la cadena
- Funcionamiento del freno de la cadena
- Funcionamiento del embrague (no debe haber ningún movimiento de la cadena durante la marcha al ralentí)
- Estanqueidad del sistema de combustible
- Compruebe el estado impecable e integridad de los dispositivos de protección y del dispositivo de corte.
- Verifique que todas las atornilladuras estén bien fijadas.
- Marcha suave de todas las piezas móviles

NOTA

La motosierra no dispone de ningún bloqueo del gas de arranque.

9.1 Arranque del motor fig. C

⚠ ATENCIÓN

Tire del cable de arranque (4) siempre en línea recta. Sujete el asa del cable de arranque (4) firmemente cuando el cable de arranque (4) se vuelva a retraer. No deje nunca que el cable de arranque (4) se recoja con excesiva rapidez.

9.1.1 Arranque con el motor frío

⚠ ADVERTENCIA

Conecte inmediatamente el freno de cadena antes de cada puesta en marcha (presione hacia delante el protector de manos (1)).

⚠ ATENCIÓN

No deje nunca que el cable de arranque (4) se recoja con excesiva rapidez. Esto podría ocasionar daños.

- Retire la cubierta (27) de la espada (16).
- Coloque la motosierra sobre una superficie estable y plana. La cadena de sierra (17) no debe tocar el suelo.
- Empuje hacia delante el protector de manos delantero (1) hacia delante, hasta que se encastre. La cadena de sierra (17) se bloquea mediante el freno de cadena.
- Pulse 6 veces la bomba de combustible "Primer" (7).
- Coloque el interruptor de conexión/desconexión (6) en «ON».
- Extraiga la palanca de arranque en frío (estrangulador de aire) (8)
- Coloque la punta del zapato en el protector de manos trasero (12) (véase la fig. C).
- Sujete fijamente la motosierra por la empuñadura delantera (2) y tire del cable de arranque (4) lentamente hasta notar la primera resistencia.
- A continuación, tire rápidamente del cable de arranque (4) hasta que el motor arranque. Si el motor no arranca, repita el procedimiento. Mientras esté extraída la palanca de arranque en frío (estrangulador de aire) (8) , el motor solo arranca brevemente y de nuevo se apaga.
- En cuanto el motor se apague, accione el bloqueo de la palanca de aceleración (9) y la palanca de aceleración (10) simultáneamente. La palanca de arranque en frío (estrangulador de aire) (8) salta automáticamente a la posición de servicio «Arranque en caliente».
- A continuación, vuelva a tirar rápidamente del cable de arranque (4) hasta que el motor arranque.

Si el motor no arranca tras varios intentos, lea el capítulo «Solución de averías».

NOTA

¡A altas temperaturas exteriores, puede ocurrir que el motor tenga que ponerse en marcha sin estrangulador de aire incluso cuando esté frío!

- Suelte el freno de cadena, tirando hacia atrás del protector de manos delantero (1) (véase la fig. D).
PRECAUCIÓN Ahora se suelta el freno de cadena. Si se acciona la palanca de aceleración (10) junto con el bloqueo de la palanca de aceleración (9), se pone en marcha la cadena de sierra (17).

9.1.2 Arranque con el motor caliente (El aparato ha estado menos de 15–20 minutos parado.)

⚠ ADVERTENCIA

Conecte inmediatamente el freno de cadena antes de cada puesta en marcha (presione hacia delante el protector de manos (1)).

- Empuje hacia delante el protector de manos delantero (1) hacia delante, hasta que se encastre. La cadena de sierra (17) se bloquea mediante el freno de cadena.
- Coloque el interruptor de conexión/desconexión (6) en «ON».
- No tire del estrangulador de aire (choke) (8) para arrancar el motor en caliente.
- Coloque la punta del zapato en el protector de manos trasero (12) (véase la fig. C).
- Sujete fijamente la motosierra por la empuñadura delantera (2) y tire del cable de arranque (4) lentamente hasta notar la primera resistencia.
- A continuación, tire rápidamente del cable de arranque (4). El aparato debería ponerse en marcha después de 1–2 tracciones. En caso de que el aparato no se ponga en marcha después de 6 tracciones, repita el procedimiento descrito en "Arranque con el motor frío".

9.2 Parar el motor

9.2.1 Procedimiento de emergencia

En caso de tener que desconectar el aparato de inmediato, ponga el interruptor de conexión/desconexión (6) en la posición «OFF» (desconectado).

9.2.2 Procedimiento normal

- Suelte la palanca de aceleración (10). El motor pasa a velocidad de marcha al ralentí.
- Ponga el interruptor de conexión/desconexión (6) en «OFF».

9.3 Funcionamiento en marcha al ralentí

⚠ ATENCIÓN

En marcha al ralentí, la cadena de sierra (17) tiene que estar parada. Si girara la cadena de sierra (17), deberá ajustarse el número de revoluciones en régimen de marcha al ralentí.

NOTA

Si la cadena de sierra (17) se mueve con la marcha al ralentí o el motor se detiene por sí solo cuando se le deja de dar gas, deberá realizar un ajuste del carburador (véase capítulo «Mantenimiento de ajuste del carburador»).

- Levante la motosierra.
- Sujete firmemente la empuñadura delantera con la mano izquierda (2).
- Sujete firmemente la empuñadura trasera con la mano derecha (11). Al hacerlo, la palma de la mano debe estar situada sobre el bloqueo de la palanca de aceleración (9) y el dedo índice debe accionar la palanca de aceleración (10) (véase la fig. D).
- Después de accionar una vez la palanca de aceleración (10), el motor funciona al ralentí.
- Deje que el motor se caliente brevemente.

9.4 Comprobar y ajustar la lubricación de la cadena

⚠ ATENCIÓN

- Nunca trabaje sin la lubricación de la cadena. Una cadena de sierra seca en marcha destruirá en poco tiempo el accesorio de corte de forma irreparable.
- Antes de empezar a trabajar, compruebe siempre la lubricación de la cadena.

Nota

Utilice solo aceite para cadenas de sierra, preferiblemente, que sea biodegradable. No emplee aceite viejo, aceite de motor, etc.

Controle durante el trabajo si la lubricación de la cadena funciona.

Mantenga la motosierra sobre un tocón de árbol aserrado o una superficie adecuada durante el funcionamiento en marcha a un número de revoluciones medio. Si la lubricación es suficiente, se formará una ligera película de aceite sobre la base o el tocón del árbol (véase la fig. E).

- En caso necesario, la lubricación de la cadena puede aumentarse o reducirse mediante el tornillo de regulación del aceite (19).
- Para ello, sírvase del destornillador para tornillos de cabeza ranurada (31):

- Para reducir la lubricación de la cadena, primero, gire y presione el tornillo de regulación del aceite (19) en sentido horario.
- Para aumentar la lubricación de la cadena, primero, gire y presione el tornillo de regulación del aceite (19) en sentido antihorario.

9.5 Comprobar freno de cadena

⚠ ADVERTENCIA

El freno de cadena debe comprobarse antes de cada puesta en marcha.

El freno de cadena frena de inmediato la cadena de sierra en caso de retroceso.

- Procure que el protector de manos delantero (1) no tenga suciedad y pueda moverse con suavidad.
- Arranque la motosierra, tal como se describe en el punto 9.1, y acelere la cadena de sierra a plena velocidad (a todo gas).
- Accione la protección delantera para las manos (1) cuando la cadena de sierra esté en marcha. El freno de cadena debe frenar y bloquear la cadena de sierra a velocidad máxima.

⚠ ADVERTENCIA

Mantener un gran número de revoluciones del motor durante largo tiempo puede dañar el motor y el accionamiento de la cadena si el freno de cadena está bloqueado.

Si, a pesar de todo, la cadena de sierra (17) se moviera, póngase en contacto con el servicio al cliente.

10. Instrucciones de trabajo fundamentales para trabajos de tala

⚠ ADVERTENCIA

Peligro de lesiones

Los trabajos de aserrado y tala, así como todos los trabajos relacionados, únicamente podrán ser realizados por personas especialmente formadas y capacitadas.

Nota

Respete la normativa específica del país para los trabajos de tala y solicite información a la autoridad competente.

- Asegúrese de que nadie pueda resultar herido por la caída de ramas y árboles.
- Únicamente podrán estar en la zona de trabajo las personas necesarias para los trabajos de tala.
- Mantenga despejada y ordenada la zona de trabajo en el tronco para garantizar la seguridad de los operarios.
- Mantenga las rutas de escape despejadas y ordenadas para poder abandonar rápidamente la zona de trabajo.

- No realice trabajos de tala con viento fuerte, mal tiempo o malas condiciones de visibilidad.
- Mantenga al menos 2 1/2 longitudes de árbol de distancia con respecto al siguiente lugar de trabajo.

10.1 Uso y tratamiento

- No ponga nunca en marcha el aparato antes de que la espada (16), la cadena de sierra (17) y la cubierta de la rueda de la cadena (22) estén correctamente montadas.
- No corte madera que esté tirada por el suelo ni intente aserrar raíces que sobresalgan de la tierra. Evite bajo cualquier concepto que la cadena de sierra (17) penetre en la tierra, pues la cadena de sierra (17) se embotaría rápidamente.
- Si de manera involuntaria el aparato contactara con un objeto duro, apague inmediatamente el motor y compruebe el aparato en cuanto a posibles daños.
- Mantenga el aparato con esmero. Compruebe que las piezas móviles funcionan bien y no se atascan, que no hay piezas rotas ni dañadas, y que el aparato funciona correctamente. Si hay alguna pieza dañada, repárela antes de usar el aparato. Muchos accidentes se deben a aparatos que no han recibido el mantenimiento debido.
- Mantenga las herramientas de corte afiladas y limpias. Las herramientas de corte con bordes cortantes y afilados conservados cuidadosamente se atascan menos y son más fáciles de conducir.
- Si se produce un bloqueo entre el material cortado y la cadena de sierra, desconéctela de inmediato. Espere hasta que la cadena de sierra se haya detenido del todo. Retire el conector de bujía de encendido y póngase unos guantes de protección frente a cortes cuando vaya a quitar el bloqueo. Si hubiera que retirar la espada (carril guía), siga las instrucciones descritas en el capítulo «Montaje». Hay que realizar una marcha de prueba una vez subsanado el bloqueo y realizado de nuevo el montaje. Si constata vibraciones o ruidos mecánicos, deje de trabajar y póngase en contacto con un centro de servicio autorizado. Si este peligro se produce con más frecuencia, recomendamos seguir un curso de formación.
- Encárguele el mantenimiento del aparato a personal debidamente cualificado. Utilice solo piezas de repuesto originales recomendadas por el fabricante.

10.2 Crear muesca de tala

Nota

La muesca de caída determina la dirección de caída del árbol que se va a talar.

Practique la muesca de caída en ángulo recto con respecto a la dirección de caída.

Sierre lo más cerca del suelo posible.

Apoye la motosierra con el tope de garras (15).

10.2.1 Establecer muesca de tala (fig. F)

- Comience primero por el corte de la muesca de caída A. La profundidad de la muesca de caída debería ser de aprox. 1/4 del diámetro del árbol y presentar un ángulo de 45°- 60°.

10.2.2 Comprobar dirección de caída (fig. G)

Coloque la motosierra con el carril guía (16) en la suela de la muesca.

Si es necesario, adapte adecuadamente el corte de la muesca de tala.

10.3 Efectuar corte de tala (fig. F)

- Practique el corte de caída B aprox. 2-3 cm más alto que el corte en horizontal de la muesca de caída A. Preste atención para que el corte de caída B se efectúe exactamente en sentido horizontal.
- Deje aprox. 1/10 del diámetro del árbol, la franja de rotura C, delante del corte de caída B. La franja de rotura C guía al árbol hasta el suelo como si fuera una bisagra y garantiza que no caiga prematuramente.

⚠ ADVERTENCIA

¡Peligro de accidente!

No sierre en ningún caso la franja de rotura C durante el corte de caída B, ya que si no, el árbol podría caer en una dirección de caída imprevisible.

Esté preparado para que, al caer, el árbol pueda "resbalar" de forma incontrolada sobre el corte.

Esté preparado para que, al golpear sobre el suelo, el árbol pueda "saltar" en una dirección imprevista.

- Para evitar que la motosierra quede agarrotada en el corte de caída B, encaje oportunamente cuñas de aluminio o de plástico en el corte de caída B. No emplee ninguna cuña de hierro.

⚠ ATENCIÓN

¡Daños materiales!

Preste atención para que la cuña empleada no entre en contacto con la cadena de sierra (17). En caso contrario, esta podría sufrir daños graves.

10.4 Trabajos de descarga

- Por norma, tenga en cuenta el peligro de ramas en retroceso.
- No se coloque sobre el tronco al descargarlo.
- No sierre con el extremo del carril.
- No corte nunca varias ramas de una vez.
- Al desramar, apoye la motosierra con el tope de garras (15) si es posible.
- Procure que la motosierra pueda girar mediante su propio peso en el extremo de corte. Como ya no se apoya en el corte, manténgase de frente en consecuencia.

- Adopte una posición firme, estable y segura cuando descargue.

10.4.1 Trabajos de descarga de trozos de corte

Acorte las ramas largas o gruesas antes de efectuar el corte de separación final (véase la fig. N). De lo contrario, la cadena de sierra (17) podría agarrotarse fácilmente.

11. Trabajar madera bajo tensión

Es esencial seguir la secuencia correcta cuando se corta madera que está bajo tensión. Si no, la cadena de sierra (17) podría quedar agarrotada o producirse un retroceso.

La madera tensada siempre deberá cortarse en primer lugar por el lado de presión. A continuación se efectuará el corte de separación por el lado de tracción.

Esto evita que la cadena de sierra (17) se atasque.

⚠ ATENCIÓN

¡Daños materiales!

La madera caída no debe tocar el suelo en la parte inferior de la zona de corte; de lo contrario la cadena de sierra (17) podría resultar dañada.

Trabajo seguro

- Mantenga el aparato en un buen estado de uso para evitar lesiones.
- Tras dejar caer el aparato, compruebe la existencia de daños o defectos significativos.
- No emplee el aparato de pie en una escalera ni en un lugar de colocación inseguro.
- No caiga en la tentación de hacer un corte que no haya pensado bien antes. Esto podría ponerle a usted y a otros en peligro.
- Cambie regularmente su posición de trabajo. Un uso prolongado del aparato puede provocar problemas circulatorios en las manos inducidos por las vibraciones. Sin embargo, puede prolongar la duración del uso poniéndose unos guantes adecuados o haciendo descansos regulares. Tenga en cuenta que la predisposición personal a la mala circulación, las bajas temperaturas exteriores o las grandes fuerzas de agarre al trabajar reducen la duración del uso.

11.1 El tronco de madera está curvado hacia abajo

- Sierre primero el corte de descarga 1 (aproximadamente 1/3 del diámetro del tronco) en el lado de presión (véase la fig. K).
- Realice después el corte de separación 2 (aproximadamente 2/3 del diámetro del tronco) en el lado de tracción (véase la fig. K).

11.2 El tronco de madera está curvado hacia arriba

- Sierre primero el corte de descarga 1 (aproximadamente 1/3 del diámetro del tronco) en el lado de presión (véase la fig. K).
- Realice después el corte de separación 2 (aproximadamente 2/3 del diámetro del tronco) en el lado de tracción (véase la fig. K).

12. Transporte

- Utilice siempre la cubierta de la espada (27) durante el transporte.
- Desconecte la motosierra antes de cualquier transporte, también en los trayectos cortos. Asegure la máquina durante el transporte (también en los vehículos) para evitar vuelcos, pérdida de combustible, daños o lesiones.
- Transporte el aparato solo por la empuñadura delantera (2). El carril guía debe mirar, en este caso, hacia atrás, separado de su cuerpo (véase la fig. L).
- Mantenga el silenciador caliente alejado de su cuerpo. ¡Peligro de quemaduras!

13. Limpieza y mantenimiento

Todas las instrucciones relativas al mantenimiento y a la limpieza deben seguirse regularmente o a diario, y siempre antes de cada puesta en marcha. Un mantenimiento incorrecto puede ocasionar daños materiales o lesiones personales graves. Si el propio usuario no pudiera efectuar estos trabajos, deberá solicitarse la ayuda de un proveedor técnico.

⚠ ADVERTENCIA

Peligro de lesiones

Desconecte siempre el aparato antes de realizar trabajos de limpieza y desconecte el conector de bujía de encendido (34).

(Véase el capítulo 13.4 «Mantenimiento de la bujía de encendido»).

Nota

Después de cada uso, de limpiarse el aparato en profundidad.

Realice los trabajos de limpieza y mantenimiento únicamente en la medida indicada en este manual de instrucciones. Otros trabajos debe realizarlos personal técnico.

Los trabajos de mantenimiento deben realizarse regularmente (véase el capítulo «Intervalos de mantenimiento»).

13.1 Limpieza de la unidad de motor

⚠ ADVERTENCIA

Peligro de quemaduras

No tocar el silenciador caliente, el cilindro, ni las aletas de refrigeración.

- En lo posible, mantenga los dispositivos de protección, las ranuras de aire y el cárter del motor libres de polvo y suciedad. Límpielos con aire comprimido a poca presión.
- Limpie regularmente el aparato con un paño húmedo y algo de detergente. Ponga cuidado para que no entre agua en el interior del aparato.

13.2 Limpieza del filtro de aire fig. M, N

Los filtros de aire contaminados reducen la potencia del motor debido a una menor alimentación de aire hacia el carburador.

Por lo tanto, es indispensable realizar verificaciones regulares. El filtro de aire (33) debe controlarse regularmente y limpiarse en caso necesario.

Si el aire tiene demasiado polvo, el filtro de aire (33) se comprobará más a menudo.

- Suelte el cierre de la cubierta del filtro de aire (5) girándolo en sentido antihorario.
- Retire la cubierta del filtro de aire (3).
- Quite el filtro de aire (33).
- Limpie el filtro de aire (33) sacudiéndolo o soplando (con aire comprimido).

El montaje se realiza en el orden inverso.

⚠ ATENCIÓN

No limpie nunca el filtro de aire (33) con gasolina ni con disolventes inflamables.

13.3 Limpieza del accionamiento de la cadena

⚠ ADVERTENCIA

Peligro de lesiones

Póngase siempre guantes de protección si va a tocar la cadena de sierra (17). ¡Peligro de lesiones por dientes de corte afilados!

Nota

Limpie el accionamiento de la cadena después de cada uso.

- Coloque la motosierra sobre una superficie firme y plana.
- Tire hacia atrás del protector de manos delantero (1) hasta el tope para soltar el freno de cadena (véase la fig. D).
- Gire el tornillo tensor de la cadena (21) en sentido antihorario con el destornillador de tornillos de cabeza ranurada (31) para reducir la tensión.
- Retire las dos tuercas de fijación (20) con la llave de bujías de encendido (31).

- Quite la cubierta de la rueda de la cadena (22).
- Extraiga la cadena de sierra (17) con cuidado de la espada (16) y de la rueda de cadena (26).
- Retire la espada (16). Límpiela con un pincel.
- Ahora, limpie bien toda la zona del accionamiento de la cadena y la cubierta de la rueda de la cadena (22) con un pincel o soplando (con aire comprimido).

El montaje se realiza en el orden inverso.

13.4 Mantenimiento de la bujía de encendido fig. M, N, O

- Retire el filtro de aire (33) como se describe en 13.2 "Limpieza del filtro de aire".
- Extraiga el conector de bujía de encendido (34) girándolo hacia la izquierda y la derecha y tirando simultáneamente hacia sí. Mantenga sujeto el conector de bujía de encendido (34) y tire únicamente de la clavija de conexión. ¡No tire nunca del cable!
- Suelte la bujía de encendido con la llave de bujías de encendido (31) adjunta.
- El montaje se realiza en el orden inverso.

Distancia entre electrodos = 0,6 mm (distancia entre los electrodos entre los que se genera la chispa de encendido). Revise la bujía de encendido sólo después de las primeras 10 horas de servicio en busca de contaminación y, en caso necesario, límpiela con un cepillo de alambre de cobre.

Posteriormente, se le debe dar mantenimiento a la bujía de encendido cada 50 horas de servicio.

13.5 Mantenimiento de la lubricación de la cadena

- Véase el capítulo «Comprobar y ajustar la lubricación de la cadena».

13.6 Mantenimiento de los ajustes del carburador

- Si la cadena de sierra (17) se mueve con la marcha al ralentí o el motor se detiene automáticamente cuando se le deja de dar gas, debe realizarse un ajuste del carburador.

Nota

Los ajustes del carburador (p. ej., ajuste del número de revoluciones en régimen de marcha al ralentí) debe llevarlos a cabo exclusivamente personal técnico cualificado con el fin de evitar daños en el motor.

13.7 Mantenimiento del carril guía

- Elimine las posibles rebabas en el borde del carril con la ayuda de una lima para metales.
- Limpie la ranura de la espada (16) con la ayuda de un pincel o con aire comprimido. Cambie la espada (16) en cuanto la ranura esté desgastada.
- Dé la vuelta a la espada (16) después de cada uso, para garantizar un desgaste homogéneo.

- Compruebe la marcha suave de la rueda dentada en la punta de la espada (16). Lubríquela con aceite para engranaje, si es necesario.

13.8 Afilar y mantener la cadena de sierra

⚠ ADVERTENCIA

Peligro de lesiones

Los dientes de la cadena de sierra están muy afilados para evitar un peligro de lesiones; durante el manejo siempre deben llevarse puestos unos guantes gruesos.

Mantenga la motosierra en buen estado de servicio; el trabajo efectivo con la motosierra solo es posible si la cadena de sierra está afilada, bien lubricada y correctamente tensada. De este modo se reduce también el peligro de un retroceso.

Cadena de sierra afilada correctamente (17)

Una cadena de sierra (17) afilada correctamente penetra sin esfuerzo en la madera y requiere a la vez muy poca presión. No trabaje con una cadena de sierra roma o dañada (17). Esta circunstancia hace aumentar el esfuerzo físico, incrementa las sacudidas y provoca resultados insatisfactorios, así como un mayor desgaste.

- Limpie con regularidad la cadena de sierra (17).
- Compruebe en la cadena de sierra (17) la existencia de roturas en los eslabones y de remaches dañados.
- ¡El afilado de una cadena de sierra (17) solo deben realizarlo usuarios experimentados!
- Tenga en cuenta los ángulos y medidas especificados más abajo. ¡Si la cadena de sierra (17) no está afilada correctamente o el calibre de profundidad es muy pequeño, existe un mayor riesgo de que se produzca un retroceso y, por ende, lesiones! La cadena de sierra (17) no se debe fijar en la espada (16). Por lo tanto, lo mejor es retirar la cadena de sierra (17) de la espada (16) y afilarla a continuación.
- Elija una herramienta de afilado adecuada para el paso de la cadena.

El paso de la cadena (p. ej. 3/8") viene marcado en el calibre de profundidad de cada cuchilla.

¡Para las cadenas de sierra, emplee únicamente limas especiales!

Otras limas no cuentan con la forma correcta ni el filo adecuado. Elija el diámetro de la lima según el paso de la cadena. En cualquier caso, tenga en cuenta los siguientes ángulos al afilar los eslabones de corte.

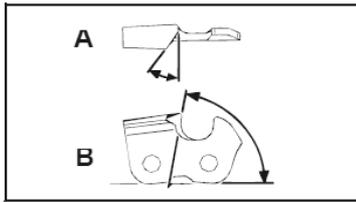

A = ángulo de limado
B = ángulo de la placa lateral

Asimismo, todos los eslabones de corte deben cumplir este ángulo.

En caso de ángulos irregulares, la cadena de sierra (17) funcionará de forma irregular, se desgastará con rapidez y se romperá prematuramente.

Puesto que estos requisitos únicamente se pueden cumplir si se ejerce una práctica regular:

- Utilice un portalimas.
- Para afilar la cadena de sierra (17), se debe colocar a mano un portalimas. En él vienen marcados los ángulos correctos de limado.

13.9 Intervalos de mantenimiento

Las indicaciones incluidas a continuación se refieren a unas condiciones de trabajo normales. En caso de unas condiciones más duras o exigentes, como por ejemplo si se genera más polvo de aserrín y con unos periodos de trabajo diarios más prolongados, deberán acortarse proporcionalmente los intervalos indicados.

Pieza del aparato	Acción	Antes del inicio del trabajo	Cada semana	En caso de averías	En caso de formación de chispas	En caso necesario
Lubricación de la cadena	Comprobar	X				
Cadena de sierra (17)	Comprobar y observar el estado de afilado	X				
	Revisar la tensión de la cadena	X				
	Afilar					X
Espada (16)	Comprobación (desgaste y daños)	X				
	Limpiar		X	X		
	Sustituir				X	X

13.10 Información sobre el servicio técnico

Hay que tener en cuenta que los siguientes componentes de este producto están sometidos a desgaste natural o por el uso o que se requieren los siguientes materiales de consumo.

Piezas de desgaste*: Cadena de sierra, carril guía, rueda de cadena, aceite de cadena, aceite de motor, garra de tope, dispositivo de retención de cadena, bujía de encendido, filtro de aire, filtro de combustible, filtro de aceite de cadena

1. Sujete la lima en un plano horizontal (en ángulo recto respecto a la espada (16)) y lime siguiendo la marca del ángulo sobre el portalimas. Apoye el portalimas sobre la cubierta del diente y el limitador de profundidad.
2. Lime siempre el eslabón de corte de dentro hacia fuera.
3. La lima afila solo con un movimiento hacia delante. Levántela al moverla hacia atrás.
4. No toque con la lima los eslabones de accionamiento y de unión.
5. Continúe girando homogéneamente la lima para evitar un desgaste innecesario.
6. Emplee un trozo de madera dura para retirar la rebaba de los filos de corte.

Todos los eslabones de corte deben tener la misma longitud; de lo contrario, no son igual de altos.

De este modo, la cadena de sierra (17) marcha de forma irregular, aumentando el peligro de que se rompa esta.

* No incluidas obligatoriamente en el volumen de suministro.

Encontrará las piezas de repuesto y los accesorios en nuestro centro de servicio. Para ello, escanee el código QR que aparece en la portada.

⚠ ¡Advertencia!

Utilice siempre piezas de recambio y accesorios originales del fabricante. De lo contrario, puede disminuir el rendimiento, se pueden producir lesiones y la garantía puede perder su validez.

Indicación importante si es necesaria una reparación:

En caso de devolución del aparato para su reparación, tenga en cuenta que, por razones de seguridad, este debe enviarse al taller de servicio técnico sin aceite ni gasolina.

Pedido de piezas de repuesto

Al efectuar el pedido de piezas de repuesto, deben incluirse las siguientes indicaciones:

- Tipo de aparato
- Número de artículo del aparato

Conjunto de corte autorizado

Únicamente deben utilizarse piezas de repuesto autorizadas, tal y como se especifica en este manual de instrucciones. Para ello, póngase en contacto con nuestro servicio de atención al cliente.

Cadena de sierra 20"

Kangxin 325.058-72 7910100721

Carril guía 20"

Kangxin BE18-72-5812P 7910100743

14. Almacenamiento

- Utilice siempre la cubierta de la espada (27) durante el almacenamiento.
- Limpiar y realizar el mantenimiento del aparato antes de cada almacenamiento, véase el capítulo «Limpieza y mantenimiento».

16. Solución de averías

Avería	Posible causa	Solución
El motor no arranca	El procedimiento durante el arranque es incorrecto	Siga las instrucciones para el arranque
El motor arranca, pero no alcanza toda la potencia	Filtro de aire sucio (33)	Limpiar el filtro de aire (33)
El motor funciona de forma irregular	Distancia incorrecta del electrodo de la bujía de encendido	Limpiar la bujía de encendido y ajustar la distancia del electrodo o introducir una bujía de encendido nueva
Bujía de encendido con hollín o húmeda	Ajuste incorrecto del carburador	Ajustar el carburador y, si fuera necesario, limpiar la bujía de encendido o sustituirla por una nueva

- Almacene el aparato en un lugar seguro, seco, libre de heladas, bien ventilado y protegido de la intemperie. No es aconsejable el almacenamiento al aire libre. Protéjalo también contra un acceso no autorizado.
- Vacíe el depósito de aceite o de combustible con una bomba de aspiración.

⚠ ADVERTENCIA

No deje la gasolina en espacios cerrados, en las proximidades del fuego o si va a fumar. Los vapores de gas pueden ocasionar explosiones o fuego.

- Arranque el motor y déjelo en marcha hasta que el motor se consuma el resto de la gasolina.

15. Eliminación y reciclaje

Notas sobre el embalaje



Los materiales de embalaje son reciclables. Deseche los embalajes de forma respetuosa con el medio ambiente.

En su ayuntamiento o administración municipal podrá obtener información sobre las distintas opciones de eliminación de un aparato fuera de uso.

Combustibles y aceites

- ¡Antes de desechar el aparato, se deben vaciar el depósito de combustible y el depósito de aceite del motor!
- ¡El combustible y el aceite de motor no deben tirarse a la basura ni a los desagües domésticos, sino que deben recogerse y eliminarse por separado!
- Los depósitos de aceite y combustible vacíos deben desecharse de forma respetuosa con el medio ambiente.

Conteúdo:	Página:
1. Explicação dos símbolos.....	123
2. Introdução	125
3. Descrição do aparelho (Fig. A - O).....	125
4. Âmbito de fornecimento	125
5. Utilização correta	125
6. Indicações de segurança	126
7. Dados técnicos.....	130
8. Antes da colocação em funcionamento	131
9. Colocação em funcionamento.....	133
10. Instruções de trabalho básicas para trabalhos de abate de árvores	135
11. Processar madeira sob tensão	136
12. Transporte	136
13. Limpeza e manutenção	137
14. Armazenamento	140
15. Eliminação e reciclagem	140
16. Resolução de problemas.....	140
17. Declaração de conformidade	321



ATENÇÃO!

Leia atentamente este manual de operação antes da primeira colocação em funcionamento e não se esqueça de cumprir as normas de segurança!

Recomenda-se frequentar um curso profissional de segurança “certificado de participação numa formação em motosserras” com a norma educativa típica do país acerca da utilização e manutenção da serra de corrente, assim como um curso de primeiros socorros. Em caso de uma não utilização prolongada e para se treinar, deverá, a início, efetuar sempre cortes simples em madeira bem apoiada, para se voltar a familiarizar com a serra de corrente.

Guardar cuidadosamente o manual de operação!

Nota:

Tenha em atenção que certos regulamentos nacionais, p. ex. relativos à segurança no trabalho e ao ambiente, podem restringir a utilização da serra de corrente.

Welcome to the Scheppach instructional video
“How to start my chainsaw”.

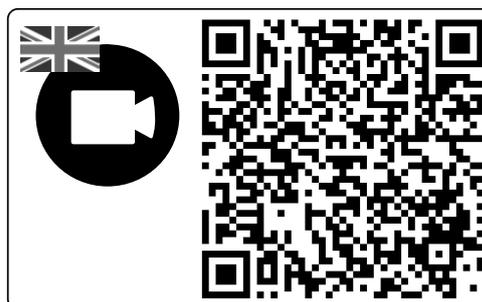

1. Explicação dos símbolos

A utilização de símbolos neste manual serve para chamar a sua atenção para potenciais riscos. Os símbolos de segurança e explicações associadas devem ser bem compreendidos. Os avisos em si não eliminam quaisquer riscos e não substituem medidas corretas para a prevenção de acidentes.

	Leia, compreenda e respeite todas as indicações de aviso.
	Aviso! Perigo de ricochete (kickback). Tenha cuidado com um eventual ricochete da motosserra e evite o contacto com a extremidade do carril.
	Não utilize o aparelho com apenas uma mão.
	Use o aparelho sempre com ambas as mãos.
	Use sempre óculos de proteção, proteção auditiva e um capacete de proteção.
	Leia o manual de operação na íntegra antes de utilizar o aparelho.
	Use sempre luvas de proteção antivibração ao utilizar o aparelho.
	Use sempre sapatos de segurança antiderrapantes com proteção contra corte ao utilizar o aparelho.
	É importante o uso de vestuário de proteção para os pés, as pernas, as mãos e os antebraços.
	Abertura de enchimento para combustível.
	O produto cumpre as diretivas europeias em vigor.

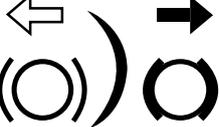
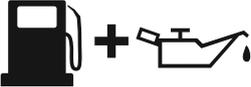
	<p>Abertura de enchimento para óleo da corrente de serra.</p>
	<p>pressionado - afogador desativado puxado para fora - afogador ativado</p>
	<p>Bomba de combustível "Primer"</p>
	<p>Parafusos de ajuste para o carburador: L baixas Rotações H altas Rotações T velocidade de ralenti</p>
	<p>Ajuste do travão da corrente: Seta branca: travão da corrente inativo. Seta preta: travão da corrente ativo.</p>
	<p>Sentido de montagem da corrente de serra.</p>
	<p>Nível de potência acústica garantido do aparelho.</p>
	<p>Atenção! Superfícies quentes.</p>
	<p>Interruptor On/Off - „ON“ Interruptor On/Off - „STOP“</p>
	<p>Peso</p>
	<p>Relação de mistura</p>
	<p>Evite o contacto com a extremidade do carril.</p>
	<p>Proibido fogo.</p>

2. Introdução

Fabricante:

Scheppach GmbH

Günzburger Straße 69

D-89335 Ichenhausen, Alemanha

Estimado cliente,

Desejamos-lhe muita satisfação e sucesso ao trabalhar com o seu novo aparelho.

Nota:

De acordo com a legislação vigente relativa à responsabilidade pelos produtos, o fabricante deste aparelho não é responsável por danos que ocorram nele ou através dele nas seguintes situações:

- manuseio incorreto,
- incumprimento do manual de operação,
- reparações efetuadas por técnicos terceiros não autorizados,
- incorporação e substituição de peças sobresselentes que não sejam de origem,
- utilização incorreta.

Tenha em atenção:

Antes da montagem e da colocação em funcionamento, leia o texto completo do manual de operação. Este manual de operação deverá facilitar-lhe a familiarização com o aparelho e com as possibilidades de utilização corretas.

O manual de operação contém indicações importantes sobre como trabalhar com o aparelho de modo seguro, correto e económico e como evitar perigos, poupar em custos de reparação, reduzir períodos de paragem e aumentar a fiabilidade e vida útil do aparelho.

Para além dos regulamentos de segurança deste manual de operação, deverá cumprir sempre as diretivas respeitantes à operação do aparelho vigentes no seu país.

Guarde o manual de operação num invólucro de plástico, protegido da sujidade e da humidade, junto ao aparelho. O manual deve ser lido e seguido com cuidado por todo e qualquer pessoal operador antes do início dos trabalhos.

Só devem trabalhar no aparelho pessoas que tenham sido instruídas acerca da utilização do aparelho e dos perigos associados. Deve ser respeitada a idade mínima exigida.

Para além das indicações de segurança incluídas neste manual de operação e dos regulamentos especiais do seu país, devem ser cumpridas as regras técnicas geralmente reconhecidas para a operação de máquinas idênticas.

Não assumimos qualquer responsabilidade por acidentes ou danos que advenham do não cumprimento deste manual e das indicações de segurança.

3. Descrição do aparelho (Fig. A - O)

1. Proteção das mãos dianteira
2. Pega dianteira
3. Tampa do filtro de ar
4. Tração por cabo de arranque
5. Tampa da cobertura do filtro de ar
6. Interruptor para ligar/desligar
7. Bomba de combustível "Primer"
8. Alavanca de arranque a frio (afogador)
9. Bloqueio da alavanca do acelerador
10. Alavanca do acelerador
11. Pega traseira
12. Proteção das mãos traseira
13. Tampa do depósito de combustível
14. Tampa do depósito para óleo de corrente
15. Amortecedor dentado (pré-montado)
16. Carril de guiamento
17. Corrente de serra
18. Auxiliar para amolador de bancada
19. Parafuso do regulador do óleo
20. Porcas de fixação
21. Parafuso de aperto da corrente
22. Cobertura da roda dentada
23. Pino tensor da corrente
24. Proteção de corrente
25. Orifício para o pino tensor da corrente
26. Roda dentada
27. Capa da calha de guia
28. Chave de parafusos
29. Chave Allen de 4 mm
30. Depósito de mistura
31. Chave para velas de ignição / chave de fendas
32. Lima redonda para correntes de serra
33. Filtro de ar
34. Ficha da vela de ignição

4. Âmbito de fornecimento

- Motosserra (1x)
- Corrente da motosserra (1x)
- Calha de guia (1x)
- Capa da calha de guia (1x)
- Chave para velas de ignição (1x)
- Chave Allen de 4mm (1x)
- Recipiente de mistura de combustível (1x)
- Lima redonda para corrente de motosserra (1x)
- Chave de fendas (1x)
- Manual de instruções original (1x)

5. Utilização correta

A serra de corrente só deve ser utilizada para a serragem de madeira ao ar livre. A serra de corrente não deve ser utilizada para quaisquer outros fins.

Não utilizar a serra de corrente para trabalhos para os quais é inapropriada. Exemplo:

Não deve, por exemplo, utilizar a serra de corrente para a serragem de metal, plástico, alvenaria ou outros materiais de construção que não sejam de madeira.

Não efetue quaisquer alterações na serra de corrente. Tal pode afetar a segurança. Os danos ou ferimentos daí resultantes serão da responsabilidade da entidade operadora/operador e não do fabricante. Tenha em atenção que este aparelho não foi desenvolvido para utilização em ambientes comerciais. Os primeiros utilizadores devem ser instruídos para se familiarizarem com as características da ferramenta. Por questões de segurança, participe num curso de formação de utilização de motosserras. A serra de corrente só deve ser operada por pessoas com uma idade mínima de 18 anos. Exceção é a utilização por parte de adolescentes, se a utilização ocorrer no decurso de uma formação profissional para obter uma qualificação, sob supervisão de um formador.

Tenha em atenção que, de acordo com a finalidade, os nossos aparelhos não foram desenvolvidos para utilização em ambientes comerciais, artesanais ou industriais. Não assumimos qualquer garantia, se o aparelho for utilizado em ambientes comerciais, artesanais, industriais ou equivalentes.

5.1 Utilizadores não permitidos:

As pessoas que não estejam familiarizadas com este manual de operação e as crianças, jovens ou pessoas sob a influência de álcool, drogas ou medicamentos não podem operar o aparelho. Regulamentos nacionais podem restringir a utilização do aparelho!

6. Indicações de segurança

IMPORTANTE!
ANTES DA UTILIZAÇÃO, LER ATENTAMENTE E GUARDAR NUM LOCAL SEGURO PARA USO FUTURO.

O manual de operação contém indicações importantes sobre como trabalhar com a motosserra de forma segura e correta e evitar perigos.

⚠ PERIGO

Para um perigo iminente, que provocará ferimentos graves ou morte.

⚠ AVISO

Para uma situação potencialmente perigosa, que poderá provocar ferimentos graves ou morte.

⚠ CUIDADO

Indica uma situação potencialmente perigosa, que poderá provocar ferimentos ligeiros.

⚠ ATENÇÃO

Indica uma situação potencialmente perigosa, que poderá provocar danos materiais.

6.1 Indicações de segurança gerais

⚠ AVISO

Mantenha-se atento, concentre-se no que está a fazer e proceda com sensatez ao trabalho com o aparelho. Não utilize o aparelho se estiver doente, cansado ou sob a influência de álcool, drogas ou medicamentos. Um instante de negligência durante a utilização do aparelho pode provocar ferimentos graves.

Evite utilizações incorretas, utilize a máquina apenas como descrito em "Utilização correta".

- Leia o manual de operação da ferramenta antes da sua primeira colocação em funcionamento e não se esqueça de cumprir as normas de segurança.
- As placas de aviso e informativas afixadas à ferramenta contêm indicações importantes para uma operação segura.
- Para além das indicações no manual de operação, devem ser seguidos todos os regulamentos de segurança e de prevenção de acidentes da entidade legisladora.
- Mantenha as películas de embalagem fora do alcance de crianças, existe o perigo de asfixia!
- Os operadores mal informados podem pôr em perigo a si próprios e a outros devido a uma utilização inadequada. O operador é responsável perante terceiros.
- Esteja atento ao manusear o aparelho. Trabalhe de modo sensato e esteja atento ao que faz.
- Não trabalhe mais do que 10 minutos na peça. Recomenda-se uma pausa de 10 - 20 minutos entre as etapas de trabalho.
- Só emprestar a ferramenta a utilizadores que tenham experiência com a ferramenta. O manual de operação deve ser entregue igualmente.
- Algumas tarefas de corte requerem formação e aptidões especiais. Em caso de dúvida, entre em contacto com um técnico qualificado.
- Os primeiros utilizadores devem ser instruídos para se familiarizarem com as características da ferramenta. Por questões de segurança, participe num curso de formação de utilização de motosserras.
- Quando não estiver a ser utilizada, a ferramenta deve ser parada de modo a que ninguém fique em perigo. Proteja-a contra utilização não autorizada.
- O utilizador da ferramenta é responsável por todos os acidentes e perigos que causem danos a outras pessoas ou à sua propriedade.

- Crianças, adolescentes e pessoas com capacidades físicas, sensoriais ou mentais limitadas não devem utilizar a motosserra. A exceção é adolescentes com mais de 16 anos de idade no âmbito de uma formação, sob supervisão de uma pessoa competente.
- O sistema de ignição elétrica da ferramenta gera um baixo campo eletromagnético. Caso utilize um pacemaker ou implante semelhante, consulte o seu médico antes de utilizar a ferramenta para evitar riscos para a saúde.
- Tenha em mente que uma manutenção incorreta, a utilização de peças sobresselentes não conformes ou a remoção ou modificação de dispositivos de segurança podem provocar danos na ferramenta e ferimentos graves na pessoa que com ela trabalha.

6.2 Equipamento de proteção individual (EPI)

PERIGO

Use sempre equipamento de proteção individual (EPI)!

- Use capacete de proteção com proteção facial ou óculos de proteção e proteção auditiva.
- Use vestuário de proteção justo ao corpo com tecido anti-corte.
- Use calçado de segurança antiderrapante.
- Use luvas de proteção.
- Evite roupas soltas que possam ser arrastadas.
- Não use cachecol, gravata nem joalheria!
- No caso de cabelos compridos, use uma rede para o cabelo!
- Use um capacete de proteção para todos os trabalhos na floresta. Oferece proteção contra a queda de ramos. Verifique regularmente o capacete de proteção quanto a danos. Este deve ser substituído, o mais tardar, 5 anos. Use apenas capacetes de proteção testados.
- A proteção facial ou os óculos de proteção afastam as aparas de serragem e as lascas de madeira. Para evitar lesões nos olhos, use sempre uma proteção facial ou óculos de proteção ao trabalhar com a ferramenta.
- Use sempre proteção auditiva. O ruído emitido pela ferramenta pode provocar danos auditivos.
- Use luvas de proteção robustas feitas de material resistente como, p. ex., pele.
- Use uma máscara de proteção contra o pó ao serrar madeira seca. Pode causar a formação de pó de serragem.

6.3 Armazenamento e transporte

- Desligue a motosserra antes de cada transporte, mesmo para distâncias mais curtas. Engate o travão da corrente e fixe a proteção da corrente.
- Utilize a proteção da corrente durante o transporte e armazenamento.

- Proteja a máquina contra capotamento durante o transporte (também em veículos) para evitar a perda de combustível, danos ou ferimentos.
- Transporte a ferramenta apenas pela pega dianteira. O carril de guiamento aponta para trás, para longe do seu corpo (ver Fig. L).
- Mantenha o silenciador quente longe do corpo. Existe o risco de queimadura!
- Realize a limpeza e manutenção da motosserra antes do armazenamento.
- Guarde a ferramenta num local seguro e seco. Proteja a máquina contra acesso não autorizado.

6.4 Segurança ambiental

- Os regulamentos nacionais e/ou municipais podem impor restrições temporais à utilização de ferramentas geradoras de ruído, acionadas por motor. Informe-se sobre isto junto da sua administração municipal.
- A ferramenta não deve ser operada em espaços interiores ou noutras áreas mal ventiladas. Existe o perigo de asfixia devido aos gases de escape tóxicos/vapores de óleo lubrificante.
- Deve-se interromper imediatamente o trabalho em caso de náuseas, dores de cabeça, perturbações da visão ou vertigens. Estes sintomas podem ser provocados, entre outros, por concentrações demasiado altas de gases de escape. Durante o processo de serragem também podem ser gerados pó, p. ex. pó de madeira, névoas e fumo. Em tal caso, deve-se assegurar uma melhor ventilação e usar uma máscara de proteção contra poeira.
- Só realizar os trabalhos à luz do dia.
- Além disso, não trabalhe em condições meteorológicas adversas, tais como chuva ou vento. Há aqui um risco acrescido de acidentes.
- Mantenha a sua área de trabalho limpa e arrumada.
- Durante a utilização da serra de corrente, mantenha pessoas não participantes (especialmente crianças e animais) a uma distância mínima de 15 m da área de trabalho. Em caso de distração, pode perder o controlo do aparelho.
- Antes de começar a trabalhar, certifique-se de que não há pessoas, animais ou bens materiais na zona de perigo.
- Não trabalhe perto de vedações de arame ou em áreas com arame velho solto.
- Tenha à mão o agente extintor quando trabalhar em ambientes altamente inflamáveis, tal como erva seca, etc. Existe risco de incêndio!

6.5 Abastecer de combustível

- A gasolina é facilmente inflamável. Mantenha-se afastado das chamas abertas quando reabastecer e não fume enquanto o faz. Existe risco de incêndio!

- Tenha cuidado para não derramar gasolina. A gasolina ou óleo de corrente não deve entrar no solo. Leve a documentação adequada para o ajudar.
- Abasteça apenas em áreas bem ventiladas. Os vapores de gasolina podem inflamar ou explodir facilmente.
- Antes de abastecer, desligue o motor e deixe a ferramenta arrefecer. Se tiver sido derramada gasolina, limpe imediatamente os pontos afetados. Além disso, não deixe que qualquer combustível penetre no seu vestuário, caso contrário, mude imediatamente de roupa.
- Evite também o contacto da pele e dos olhos com gasolina ou lubrificantes (óleo).
- Não inale vapores de gasolina/vapores de óleo lubrificante.
- Cuidado com as fugas. Quando há fuga de gasolina, o motor não arranca. Existe o perigo de queimaduras.
- Abra a tampa do depósito com cuidado, para que a eventual sobrepressão possa ser libertada lentamente e não haja salpicos de gasolina.

6.6 Antes da colocação em funcionamento

⚠ AVISO

Realize sempre as inspeções antes da colocação em funcionamento e com o motor desligado.

Verificar o aparelho quanto ao seu estado operacional seguro antes de cada utilização e após uma eventual queda do mesmo.

Verifique se todas as peças móveis funcionam corretamente. Muitos acidentes são causados por ferramentas com a manutenção mal realizada.

As peças danificadas devem ser reparadas por pessoal técnico qualificado.

Utilize a motosserra e os acessórios apenas de acordo com estas instruções. Tome em consideração as condições de trabalho e a atividade a ser realizada. A utilização de ferramentas elétricas para aplicações diferentes daquelas a que se destinam pode conduzir a situações perigosas.

- Verifique regularmente o funcionamento correto do travão da corrente (proteção das mãos dianteira, ver Fig. B).
- Certifique-se de que o carril de guiamento está montado corretamente.
- Verifique se a corrente da serra está devidamente tensionada. Siga as instruções de lubrificação, tensão da corrente e troca de acessórios. Uma corrente indevidamente tensionada ou lubrificada tanto pode partir ou aumentar o risco de ricochete.
- Mantenha as suas ferramentas de corte afiadas e limpas. Afinar regularmente e substituir as peças gastas em tempo útil. Ferramentas de corte com arestas de corte afiadas tratadas com cuidado emperram menos e são mais fáceis de usar.

- Verifique a alavanca do acelerador e o bloqueio da alavanca do acelerador quanto à mobilidade. A alavanca do acelerador deve voltar à posição inicial.
- Verificar se há combustível e óleo de lubrificação da corrente suficiente no depósito.
- Verifique se as pegas estão limpas, secas e livres de óleo e sujidade.
- Nunca realize os trabalhos de forma não assistida. Em caso de emergência, alguém deve permanecer por perto.
- Utilize a motosserra apenas quando se encontra em piso firme, seguro e nivelado. Evite uma posição do corpo anormal. Uma superfície escorregadia ou instável em pé (por exemplo, numa escada) podem causar o desequilíbrio ou perda de controlo da motosserra. Certifique-se de que se coloca numa posição segura e que mantém o equilíbrio em todos os momentos. Assim, pode controlar melhor a motosserra em situações inesperadas.
- Não trabalhe com a motosserra sobre uma árvore. A operação de uma motosserra sobre uma árvore pode resultar em perigo de ferimentos.
- Nunca serre acima da altura dos ombros.
- Segure sempre a serra de corrente com a mão direita na pega traseira e com a mão esquerda na pega dianteira (ver Fig. D). Manter a motosserra numa posição de trabalho invertida aumenta o risco de ferimentos e não deve ser utilizada.
- Mantenha todas as partes do corpo longe da corrente de serra quando a serra de corrente está em funcionamento. Certifique-se, antes de ligar a serra de corrente, que a corrente de serra não toca em nada. Ao trabalhar com uma serra de corrente, um momento de desatenção pode fazer com que a roupa ou as partes do corpo sejam cobertas pela corrente da serra.
- Desligue imediatamente a motosserra no caso de alterações perceptíveis no comportamento da ferramenta.
- Se a motosserra tiver entrado em contacto com pedras, pregos ou outros objetos duros, pare imediatamente o motor e verifique a corrente da serra e o carril de guiamento quanto a danos.
- Não deixe cair a motosserra, não a bata contra obstáculos e nunca use o carril de guiamento como alavanca.
- Utilize a motosserra para serrar apenas madeira.
- Conte com o facto de que ao cortar um ramo sob tensão, este vai recuar. Quando a tensão é libertada nas fibras da madeira, o ramo esticado pode atingir o operador e / ou arrebatá-lo o controlo da motosserra.
- Seja especialmente cuidadoso ao cortar vegetação rasteira e árvores jovens. O material delgado poderá prender a corrente da motosserra e bater-lhe ou desequilibrá-lo.

6.7 Vibrações

⚠ AVISO

Evite riscos causados por vibrações, p. ex. o risco de síndrome de Raynaud (problemas circulatórios).

A síndrome do dedo branco é uma doença vascular em que há violentas câibras dos pequenos vasos sanguíneos dos dedos das mãos e dedos dos pés. Os sintomas incluem: dormência, perda da sensibilidade, formiguelo, comichão, dores, perda de força, alteração da cor ou estado da pele. As áreas afetadas já não são suficientemente irrigadas com sangue e, assim, aparecem extremamente pálidas. A utilização frequente de ferramentas vibratórias pode causar danos nos nervos em pessoas cuja circulação sanguínea é deficiente (p. ex. fumadores ou diabéticos). Se notar efeitos adversos incomuns, interrompa o trabalho imediatamente e consulte um médico. Devido a isso, em caso de utilização regular ou durante um longo período, recomenda-se a observação atenta do estado das suas mãos e dedos. Observe as seguintes instruções para reduzir os perigos:

- Mantenha o seu corpo e particularmente as mãos quentes no tempo frio.
- Faça pausas regularmente e mova as mãos, para assim promover a circulação sanguínea.
- Limite a utilização de ferramentas vibratórias por dia e distribua a utilização por vários dias. Execute um plano de trabalho que limite a carga de vibrações.
- Assegure-se da menor vibração possível do aparelho através da manutenção regular e da fixação das peças no aparelho. Substitua imediatamente componentes desgastados.
- Mude regularmente de posição de trabalho.
- Caso a máquina seja utilizada frequentemente deverá contactar o seu fornecedor e, se necessário, adquirir acessórios anti vibratórios (punhos).

6.8 Funções de segurança da serra de corrente (Fig. 1)

- A PROTEÇÃO DAS MÃOS DIANTEIRA (1) protege a mão esquerda do operador, deve deslizar da pega dianteira durante o funcionamento.
- A PROTEÇÃO DAS MÃOS TRASEIRA (12) protege a mão direita do contacto com uma corrente de serra ejetada ou partida.
- O TRAVÃO DA CORRENTE é uma função de segurança para reduzir os ferimentos causados por ricochetes, na qual uma corrente de serra em funcionamento é parada em milissegundos. Ele é ativado pela proteção das mãos dianteira em caso de recuo.
- O BLOQUEIO DA ALAVANCA DO ACELERADOR (9) impede a aceleração acidental do motor. A alavanca do acelerador só pode ser pressionada quando o bloqueio do acelerador é pressionado.

- O AMORTECEDOR DENTADO (15) apoia a motosserra na madeira durante o trabalho. Nunca trabalhe sem um amortecedor dentado, a motosserra pode puxar o operador para a frente. Utilize o amortecedor dentado para cortar troncos de árvores ou ramos grossos. A utilização do amortecedor dentado aumenta a segurança no trabalho, reduz o esforço pessoal quando se trabalha e reduz igualmente as vibrações. O amortecedor dentado deve estar sempre assente no tronco da árvore durante a utilização da serra de corrente. Pressione o amortecedor dentado contra o tronco da árvore com a pega traseira. Para cortar, pressione a pega dianteira no sentido da linha de corte. O amortecedor dentado poderá ter de ser reposicionado para a continuação do corte.

6.9 Medidas de precaução contra ricochete

⚠ AVISO

Ao trabalhar, tenha em atenção um eventual ricochete do aparelho. Existe o perigo de ferimentos. Evita ricochetes tendo cuidado e aplicando a técnica de serragem correta.

- Um contacto com a extremidade do carril pode, em alguns casos, conduzir a uma reação inversa súbita, em que o carril de guiamento é batido para cima e no sentido do operador (Fig. I).
- O ricochete pode ocorrer quando a ponta do carril de guiamento toca num objeto ou quando a madeira se dobra e a corrente de serra se fixa no canal de corte.
- Antes da corrente de serra ser guiada na área de corte, poderá ocorrer um escorregamento para o lado ou um salto da motosserra. (Atenção! risco elevado de recuo!)
- Se a corrente de serra ficar presa na extremidade superior do carril de guiamento, a serra de corrente pode recuar rapidamente e de forma descontrolada no sentido de operação (ver Fig. I).
- Se a corrente de serra ficar presa na extremidade inferior do carril de guiamento, a serra de corrente pode recuar rapidamente e de forma descontrolada desde o sentido de operação (ver Fig. J).
- Seja extremamente cuidadoso ao utilizar a corrente da motosserra para continuar um corte que já foi iniciado.
- Não serre ramos ou pedaços de madeira que possam mudar de posição durante o processo de serragem ou onde o corte se feche durante o processo de serragem.
- Qualquer uma destas reações pode causar-lhe a perda do controlo da serra e possivelmente ferimentos graves. Não confie apenas nos dispositivos de segurança instalados na motosserra. Como operador de uma serra de corrente, deve tomar várias medidas para poder trabalhar sem acidentes e lesões.

Um ricochete é o resultado de uma utilização incorreta ou errónea. Isso pode ser evitado ao tomar as devidas precauções, conforme descrito abaixo:

- Segure a serra com ambas as mãos, com os polegares e os dedos envolvendo as pegadas da serra de corrente. Coloque o seu corpo e os braços numa posição em que possa resistir à força do ricochete. Se forem tomadas as medidas adequadas, o operador pode controlar as forças de ricochete. Nunca largue a serra de corrente (ver Fig. D).
- Evite uma postura anormal e não corte acima da altura do ombro. Assim vai evitar um contacto accidental com a extremidade do carril e permitir um melhor controlo da serra de corrente em situações inesperadas.
- Use sempre carris sobresselentes e correntes de serra especificados pelo fabricante. Carris sobresselentes e correntes de serra incorretos podem conduzir à rotura da corrente de serra e/ou a um ricochete.
- Cumpra as instruções do fabricante para afiação e manutenção da corrente da serra. Limitadores de profundidade demasiado baixos aumentam a tendência para o ricochete.
- Não serra com a ponta da guia. Existe perigo de ricochete.
- Certifique-se de que não há pregos ou peças metálicas na área de corte. Dê especial atenção aos pregos ou pedaços de ferro à volta da zona de corte. Tenha também cuidado ao serrar madeira dura onde a corrente possa ficar engatada. Isto pode causar um ricochete.
- Comece a cortar a toda a potência e mantenha sempre a motosserra à velocidade máxima durante a serragem.
- Certifique-se de que nenhum objeto se encontra no chão no qual possa tropeçar.

6.10 Riscos residuais

PERIGO

PERIGO DE FERIMENTOS!

O contacto com a corrente de serra pode provocar ferimentos de corte mortais.

Nunca toque na corrente de serra em funcionamento.

PERIGO DE RICOCHETE!

Um ricochete pode provocar ferimentos de corte mortais.

PERIGO DE QUEIMADURAS!

A corrente e o carril de guiamento aquecem durante o funcionamento.

7. Dados técnicos

Peso sem combustível,
sem conjunto de corteaprox.5,1 kg
Peso sem combustível,
com conjunto de corteaprox.7,0 kg
Depósito de combustível.....aprox. 550 cm³ (0,55 l)
Depósito para o óleo
lubrificante de correntes.....aprox. 260 cm³ (0,26 l)

Comprimento de corte útil*43 cm
Carril de guiamento.....45 cm (18")

Velocidade máx. da corrente22 m/s
Passo da corrente8,255 mm (0,325")
Espessura do elo de tração1,5 mm (0,058")
Tipo de corrente de serra.....Kangxin 325.058-72
Tipo de carril de guiamento
.....Kangxin BE18-72-5810P
Quantidade de dentes/passos
da corrente7 dentes/8,255 mm (0,325")
Cilindrada do motor46 cm³
Potência máx. do motor
conforme ISO 72931,8 kW
Velocidade em vazio n₀3100 ± 300 rpm
Velocidade n_{max}11 000 rpm
Vela de ignição.....L8RTF/L8RTC

* O comprimento de corte real poderá ser inferior ao comprimento de corte indicado.

Ruído

Nível de pressão sonora L_{p(A)}
conforme ISO 2286892,6 dB
Incerteza K_{p(A)}3 dB
Nível de potência sonora L_{w(A)}
conforme ISO 22868114,0 dB
Incerteza K_{w(A)}3 dB

Indicações relativas à emissão de ruído conforme a lei alemão de segurança de produtos (ProdSG) ou a Diretiva CE Máquinas: O nível de pressão sonora no local de trabalho pode ultrapassar os 80 dB.

Nesse caso, são necessárias medidas de proteção contra o ruído (p. ex. o uso de uma proteção auditiva adequada e prevista para o efeito, assim como o fazer pausas regulares).

Vibração

Valor de vibração na pega
traseira conforme ISO 228679,95 m/s²
Valor de vibração na pega
dianteira conforme ISO 228678,80 m/s²
Incerteza K1,5 m/s²

⚠ AVISO

Evite os riscos de vibrações, por exemplo, o risco de doença dos dedos brancos (doenças circulatórias), fazendo pausas frequentes no trabalho em que se esfrega as palmas das mãos, por exemplo.

⚠ AVISO

o valor de emissões de vibrações realmente existente durante a utilização da máquina pode divergir do indicado no manual de operação ou pelo fabricante. Isto pode ser causado pelos seguintes fatores de influência, que devem ser observados antes de ou durante cada utilização:

- Se a máquina for utilizada corretamente:
- O tipo de corte do material ou como é processado é correto.
- O estado de utilização da máquina está em ordem.
- O estado de agudeza da ferramenta de corte ou ferramenta de corte correta.
- Punhos montados, se necessário, punhos vibratórios opcionais e estes estão fixos na estrutura da máquina.

8. Antes da colocação em funcionamento

- Abra a embalagem e retire cuidadosamente o aparelho.
- Remova o material de embalagem, assim como as fixações de embalagem e transporte (se presentes).
- Verifique se o âmbito de fornecimento está completo.
- Inspeccione o aparelho e os acessórios quanto a danos de transporte.
- Guarde a embalagem até ao fim do período de garantia, se possível.

ATENÇÃO

O aparelho e o material de embalagem não são brinquedos! As crianças não devem brincar com sacos de plástico, películas e peças pequenas! Risco de ingestão e asfixia!

- Retire o guia rápido na tração por cabo de arranque (4).

8.1 Montagem do carril de guiamento e esticar a corrente de serra

⚠ ATENÇÃO

Realize a montagem sempre com o motor desligado.

⚠ AVISO

Perigo de ferimentos!

Use sempre luvas de proteção para tocar na corrente da serra (17). Perigo de ferimentos devido aos dentes de corte afiados!

Nota

Uma nova corrente da serra (17) é longa e precisa de ser retensionada com mais frequência. Verifique regularmente a tensão da corrente após cada corte e reajuste-a se necessário.

Dependendo do desgaste, o carril de guiamento (16) pode ser rodado.

- Coloque a motosserra sobre uma superfície nível e estável.
- Puxe a proteção das mãos dianteira (1) para trás até ao batente, para soltar o travão da corrente (ver Fig. B).
- Remover ambas as porcas de fixação (20) com a chave para velas de ignição (31).
- Retire a cobertura da roda dentada (22).
- Faça deslizar o orifício oblongo do carril de guiamento (16) sobre os dois pernos salientes.
- Coloque a corrente da serra (17) sobre o dentado da roda dentada (26). Conduza a corrente da serra (17) com precisão na direção indicada no carril de guiamento (16). Na ponta do carril de guiamento (16) existe uma roda guia, em cujo dentado deve ser inserida a corrente de serra (17).
- Puxe ligeiramente pelo carril de guiamento (16) para pré-tensionar ligeiramente a corrente da serra (17).
- Volte a colocar a cobertura da roda dentada (22). Certifique-se de que o pino tensor da corrente interno (23) encaixa no orifício (25) correspondente do carril de guiamento (16) (ver Fig. S). Se necessário, ajuste o parafuso tensor da corrente (21) com a chave para velas de ignição / chave de fendas (31) (ver Fig. T).
- Aperte com a mão ambas as porcas de fixação (20). No entanto, certifique-se de que não as aperte ainda.
- Use a chave para velas de ignição / chave de fendas (31) para girar o parafuso tensor da corrente (21) no sentido dos ponteiros do relógio, até que o lado inferior da corrente de serra (17) deslize para dentro do carril de guiamento (16). A corrente de serra (17) deve assentar no lado inferior da guia. Com o travão da corrente solto, a corrente de serra (17) deverá poder ser puxada à mão para cima do carril de guiamento (16) (ver Fig. U).

Nota

Uma nova corrente da serra (17) é longa e precisa de ser retensionada com mais frequência.

- Aperte ambas as porcas de fixação (20) com a chave para velas de ignição / chave de fendas (31)

8.2 Misturar o combustível

O motor deve funcionar com uma mistura de combustível de gasolina e óleo de motor.

⚠ AVISO

Evite o contacto direto da pele com o combustível e a inalação de vapores de combustível.

Utilize apenas uma mistura de gasolina sem chumbo (mín. ROZ 95) e óleo de motor de 2 tempos especial (JASO FD/ISO - L - EGD). Misture a mistura de combustível de acordo com a tabela de mistura de combustível.

Adicione sempre a quantidade correta de gasolina e óleo de motor de 2 tempos ao depósito de mistura (30) fornecido com o conjunto (ver "Tabela de mistura de combustível"). De seguida, agite bem o depósito de mistura (30).

8.2.1 Tabela de mistura de combustível

Procedimento de mistura: 40 partes de gasolina para 1 parte de óleo

**Gasolina Óleo de 2 tempos
0,5 litros 12,5 ml**

8.3 Abastecer de combustível (Fig. R)

⚠ AVISO

Só abastecer de combustível quando o motor estiver desligado e tiver arrefecido. Existe risco de incêndio!

- Limpe sempre a área em redor da tampa do depósito de combustível (13) antes de abastecer para evitar que a sujidade caia no depósito de combustível. Utilize um pano seco que não largue fios.
- Coloque a unidade de lado com a tampa do depósito de combustível (13) virada para cima.
- Rode a tampa do depósito de combustível (13) no sentido oposto ao dos ponteiros do relógio e abra-a. A tampa do depósito de combustível (13) está ligada a um retentor no depósito de combustível e, por isso, não pode cair.
- Abasteça o depósito de combustível com a mistura de combustível. Não derrame combustível ao reabastecer e não encha o depósito de combustível até à borda.
- Limpe imediatamente o combustível derramado.
- Rode a tampa do depósito de combustível (13) no sentido dos ponteiros do relógio para a fechar.

NOTA

Verifique também o óleo da corrente após cada abastecimento de combustível.

8.4 Abastecer de óleo da corrente de serra (Fig. Q)

⚠ AVISO

Só abastecer de óleo da corrente de serra quando o motor estiver desligado e tiver arrefecido. Existe risco de incêndio!

Nunca trabalhe sem que a corrente esteja lubrificada! Se a corrente de serra estiver seca, o conjunto de corte ficará destruído de forma irreparável num curto espaço de tempo.

Verifique sempre a lubrificação da corrente antes de trabalhar.

NOTA

Utilize apenas óleo da corrente de serra. De preferência biodegradável. Não utilize óleo usado, óleo de motor, etc.

Verifique durante o trabalho se a lubrificação da corrente está a funcionar.

- Limpe sempre a área em redor da tampa do depósito de óleo da corrente (14) antes de abastecer para evitar que a sujidade caia no depósito de óleo da corrente. Utilize um pano seco que não largue fios.
- Coloque a ferramenta de lado com a tampa do depósito de óleo da corrente (14) virada para cima.
- Rode a tampa do depósito de óleo da corrente (14) no sentido oposto ao dos ponteiros do relógio e abra-a. A tampa do depósito de óleo da corrente (14) está ligada a um retentor no depósito de óleo da corrente e, por isso, não pode cair.
- Abasteça o depósito de óleo da corrente de serra com o bio-óleo da corrente de serra fornecido. Não derrame óleo da corrente ao reabastecer e não encha o depósito de óleo da corrente até à borda.
- Limpe imediatamente o óleo da corrente derramado.
- Rode a tampa do depósito de óleo da corrente (14) no sentido dos ponteiros do relógio para a fechar.

8.5 Esticar e verificar a corrente de serra (Fig. T, U)

⚠ AVISO

Usar luvas de proteção! Perigo de ferimentos devido aos dentes de corte afiados!

Verifique regularmente a tensão da corrente antes de cada colocação em funcionamento.

- Antes de tensionar, soltar um pouco ambas as porcas de fixação (20) com a chave para velas de ignição (31).
- Rodar o parafuso tensor da corrente (21) no sentido dos ponteiros do relógio com a chave de fendas (31) para aumentar a tensão.
- Apertar ambas as porcas de fixação (20) com a chave para velas de ignição (31).

- A corrente da serra (17) deve ser assentar no lado inferior da guia. Verifique se a corrente da serra (17) (com o travão da corrente solto, puxar a proteção das mãos dianteira (1) para trás) pode ser puxada à mão sobre o carril de guiamento (16).

NOTA

Uma nova corrente da serra (17) é longa e precisa de ser retensionada com mais frequência.

9. Colocação em funcionamento

⚠ CUIDADO

Observe as disposições legais relativas ao regulamento em matéria de poluição sonora.

⚠ Atenção!

É absolutamente necessário que o produto seja montado por completo antes da colocação em funcionamento!

Instruções de trabalho

Antes da utilização, familiarize-se com o manuseamento da motosserra.

Antes de cada utilização ou após uma queda da serra de corrente, é obrigatório verificar a mesma quanto a eventuais danos. Se forem detetados danos, estes devem ser imediatamente eliminados por si ou por um posto de assistência autorizado. Antes de cada colocação em funcionamento, verifique a serra de corrente quanto aos seguintes pontos:

- Assento correto do carril de guiamento
- Sentido de montagem/funcionamento, assim como corrente de serra em bom estado (afiada)
- Tensão da corrente de serra (com uma corrente nova, verificar e reajustar várias vezes)
- Funcionamento da lubrificação da corrente
- Funcionamento do travão da corrente
- Funcionamento da embraiagem (nenhum movimento da corrente durante o funcionamento em vazio)
- Estanquidade do sistema de combustível
- estado perfeito e integridade dos dispositivos de proteção e do dispositivo de corte
- assento fixo de todas as uniões roscadas
- Liberdade de movimento de todas as peças móveis

NOTA

A serra de corrente possui um bloqueio de arranque.

9.1 Arranque do motor (Fig. C)

⚠ ATENÇÃO

Puxe sempre o cabo de arranque (4) para fora. Segure pela pega do cabo de arranque (4) quando o cabo de arranque (4) se retrai. Nunca deixe o cabo de arranque (4) recuar.

9.1.1 Arranque com o motor frio

⚠ AVISO

Engate o travão da corrente antes de cada colocação em funcionamento (pressionar para a frente a proteção das mãos (1)).

⚠ ATENÇÃO

Nunca deixe o cabo de arranque (4) rodar de volta. Tal poderá provocar danos.

- Retire a cobertura (27) do carril de guiamento (16).
- Coloque a serra de corrente sobre uma superfície firme e plana. A corrente de serra (17) não deve tocar no chão.
- Pressione a proteção das mãos dianteira (1) para a frente até ela engatar. A corrente de serra (17) é bloqueada pelo travão da corrente.
- Prima 6x a bomba de combustível "Primer" (7).
- Passe o interruptor ligar/desligar (6) para "ON".
- Puxe a alavanca de arranque a frio (afogador) (8) para fora (H).
- Coloque a ponta do seu sapato na proteção das mãos traseira (12) (ver Fig. C).
- Segure a serra de corrente pela pega dianteira (2) e puxe a tração por cabo de arranque (4) lentamente para fora até à primeira resistência.
- Puxe agora rapidamente o cabo de arranque (4) até o motor arrancar. Se o motor não arrancar, repita o processo. Enquanto a alavanca de arranque a frio (afogador) (8) estiver puxada para fora (H), o motor apenas arranca brevemente e volta a desligar-se.
- Assim que o motor se desligar, acione simultaneamente o bloqueio da alavanca do acelerador (9) e a alavanca do acelerador (10). A alavanca de arranque a frio (afogador) (8) salta automaticamente para a posição de operação "Arranque a quente".
- Volte agora a puxar rapidamente o cabo de arranque (4) até o motor arrancar.

Se o motor não arrancar após várias tentativas, leia o capítulo "Resolução de problemas".

NOTA

A temperaturas exteriores elevadas, pode ser necessário arrancar sem afogador mesmo quando o motor está frio!

- Solte o travão da corrente puxando a proteção das mãos dianteira (1) para trás (ver Fig. D). **CUIDADO!** O travão da corrente agora está solto. Se a alavanca do acelerador (10) for acionada juntamente com o bloqueio da alavanca do acelerador (9), a corrente de serra (17) põe-se em movimento.

9.1.2 Arranque com o motor quente (O aparelho esteve parado durante menos de 15-20 minutos.)

⚠ AVISO

Engate o travão da corrente antes de cada colocação em funcionamento (pressionar para a frente a proteção das mãos (1)).

- Pressione a proteção das mãos dianteira (1) para a frente até ela engatar. A corrente de serra (17) é bloqueada pelo travão da corrente.
- Passe o interruptor ligar/desligar (6) para "ON".
- A alavanca de arranque a frio (afogador) (8) não tem de ser puxada para ligar o motor quente.
- Coloque a ponta do seu sapato na proteção das mãos traseira (12) (ver Fig. C).
- Segure a serra de corrente pela pega dianteira (2) e puxe a tração por cabo de arranque (4) lentamente para fora até à primeira resistência.
- Puxe agora rapidamente pelo cabo de arranque (4). O aparelho deverá arrancar após 1-2 movimentos de arranque. Se a ferramenta ainda não arrancar após 6 movimentos de arranque, repita o procedimento em "Arranque com o motor frio".

9.2 Desligar o motor

9.2.1 Sequência de paragem de emergência

Caso seja necessário parar imediatamente a ferramenta, coloque o interruptor ligar/desligar (6) em "OFF".

9.2.2 Sequência normal

- Solte a alavanca do acelerador (10). O motor passa para a velocidade de ralenti.
- Coloque o interruptor ligar/desligar (6) para "OFF".

9.3 Funcionamento em vazio (ralenti)

⚠ ATENÇÃO

Pare a corrente da serra (17) no modo de funcionamento em vazio. Se a corrente de serra (17) girar, deve-se ajustar a velocidade em vazio!

NOTA

Se a corrente da serra (17) se mover ao ralenti ou o motor parar sozinho quando o acelerador for libertado, deve ser feito um ajuste do carburador (ver capítulo "Manutenção das regulações do carburador").

- Pegue na motosserra.
- Segure a pega dianteira (2) com a mão esquerda.
- Segure a pega traseira (11) com a mão direita. A palma da mão repousa no bloqueio da alavanca do acelerador (9) e o dedo indicador aciona a alavanca do acelerador (10) (ver Fig. D).
- O motor começa a funcionar em ralenti após acionar uma vez a alavanca do acelerador (10).
- Deixe o motor aquecer por breves momentos.

9.4 Verificar e ajustar a lubrificação da corrente

⚠ ATENÇÃO

- Nunca trabalhe sem que a corrente esteja lubrificada! Se a corrente de serra estiver seca, o conjunto de corte ficará destruído de forma irreparável num curto espaço de tempo.
- Verifique sempre a lubrificação da corrente antes de trabalhar.

Nota

Utilize apenas óleo da corrente de serra, de preferência biodegradável. Não utilize óleo usado, óleo de motor, etc.

Verifique durante o trabalho se a lubrificação da corrente está a funcionar.

Segure a motosserra durante a operação, a uma velocidade média, sobre um tronco de árvore serrada ou uma base adequada. Se a lubrificação for suficiente, será formada uma leve película de óleo sobre o tronco ou base da árvore (ver Fig. E).

- Se necessário, a lubrificação da corrente pode ser aumentada ou reduzida por meio do parafuso do regulador do óleo (19).
- Utilize para isso a chave de fendas (31) fornecida com o conjunto:
 - Pressione primeiro e depois rode o parafuso do regulador do óleo (19) no sentido dos ponteiros do relógio para reduzir a lubrificação da corrente.
 - Pressione primeiro e depois rode o parafuso do regulador do óleo (19) no sentido oposto aos ponteiros do relógio para aumentar a lubrificação da corrente.

9.5 Verificar o travão da corrente

⚠ AVISO

O travão da corrente deve ser inspecionado antes da sua colocação em funcionamento.

O travão da corrente para imediatamente a corrente da serra em caso de ricochete.

- Certifique-se de que a proteção das mãos dianteira (1) está livre de sujidade e que consegue movimentar-se facilmente.

- Ligue a serra de corrente tal como descrito em 9.1 e acelere a corrente de serra até à velocidade máxima (aceleração máxima).
- Acionar a proteção das mãos dianteira (1) com a corrente de serra em funcionamento. O travão da corrente deve travar e bloquear a corrente de serra à velocidade máxima.

⚠ AVISO

O aumento da velocidade do motor durante demasiado tempo com o travão da corrente bloqueado irá danificar o motor e a transmissão da corrente.

Se a corrente da serra (17) ainda se mover, entrar em contacto com o serviço de apoio ao cliente.

10. Instruções de trabalho básicas para trabalhos de abate de árvores

⚠ AVISO

Perigo de ferimentos!

Trabalhos de serragem e de abate de árvores, assim como todos os trabalhos associados aos mesmo, só devem ser realizados por pessoas especialmente formadas e instruídas.

Nota

Respeita os regulamentos nacionais relativos a trabalhos de abate de árvores e informe-se junto da autoridade competente.

- Certifique-se de que ninguém pode sofrer danos devido à queda de ramos e árvores.
- Na área de trabalho só podem permanecer as pessoas necessárias para os trabalhos de abate de árvores.
- Mantenha a área de trabalho junto ao ramo desimpedida e arrumada, para assegurar uma posição estável dos operadores.
- Mantenha os caminhos de fuga desimpedidos e arrumados, para poder abandonar rapidamente a área de trabalho.
- Não realize trabalhos de abate de árvores com vento forte, mau tempo ou visibilidade reduzida.
- Mantenha uma distância de pelo menos 2,5 comprimentos de árvore relativamente ao local de trabalho mais próximo.

10.1 Utilização e manuseio

- Nunca ligue o aparelho antes de montar corretamente o carril de guiamento (16), a corrente de serra (17) e a cobertura da roda dentada (22).
- Não corte madeira que se encontre no chão nem tente cortar raízes a sair do chão. Evite a qualquer custo inserir a corrente de serra (17) na terra, uma vez que tal fará com que a corrente de serra (17) fique imediatamente romba.

- Se tocar acidentalmente num objeto sólido com o aparelho, desligue imediatamente o motor e verifique o aparelho quanto a eventuais danos.
- Efetue uma manutenção cuidada do aparelho. Verifique se as peças móveis funcionam na perfeição e não ficam presas, se há peças partidas ou tão danificadas, que prejudicam o funcionamento do aparelho. Mandar reparar peças danificadas antes da utilização do aparelho. Muitos acidentes são causados por aparelhos com a manutenção mal realizada.
- Mantenha as suas ferramentas de corte afiadas e limpas. Ferramentas de corte com arestas de corte afiadas tratadas com cuidado emperram menos e são mais fáceis de usar.
- Se ocorrer um bloqueio entre o material cortado e a corrente de serra, desligue-a imediatamente. Aguarde até que a corrente de serra pare. Remova a ficha da vela de ignição e calce luvas resistentes aos cortes para remover o bloqueio. Se o carril de guiamento (guia) tiver de ser removido, siga as instruções conforme descrito no capítulo Montagem. Após a eliminação do bloqueio e a remontagem, deve ser realizado um teste de funcionamento. Se forem detetadas vibrações ou ruídos mecânicos durante este processo, parar o trabalho e entrar em contacto com um centro de assistência autorizado. Caso este perigo ocorra com mais frequência, recomendamos uma formação.
- Confie a manutenção do seu aparelho a pessoal qualificado. Utilize apenas peças sobresselentes originais recomendadas pelo fabricante.

10.2 Criar um entalhe

Nota

O entalhe determina a direção da queda da árvore a abater.

Faça o entalhe num ângulo reto à direção da queda. Serre o mais próximo possível do solo.

Apoie a serra de corrente com o amortecedor dentado (15).

10.2.1 Fazer o entalhe (Fig. F)

- Comece primeiro pelo corte do entalhe A. A profundidade do entalhe deve ser aprox. 1/4 do diâmetro da árvore e deve ter um ângulo de 45°- 60°.

10.2.2 Verificar a direção da queda (Fig. G)

Colocar a serra de corrente com o carril de guiamento (16) na base do entalhe.

Se necessário, recortar o entalhe em conformidade.

10.3 Executar o traço de abate (Fig. F)

- Execute o traço de abate B aprox. 2-3 cm acima do corte horizontal do entalhe A. Certifique-se de que o traço de abate B é exatamente horizontal.

- Deixe ficar aprox. 1/10 do diâmetro da árvore, o filete de rutura C à frente do traço de abate B. O filete de rutura C age como uma charneira para a queda da árvore e protege-o contra uma queda prematura.

⚠ AVISO

Perigo de acidente!

Nunca serre o filete de rutura C durante o traço de abate B, uma vez que, se o fizer, a árvore poderá cair numa direção inesperada!

Tenha em atenção que a árvore poderá “escorregar” descontroladamente sobre o corte durante a queda.

Tenha em atenção que a árvore poderá “saltar” descontroladamente em qualquer direção após embater no chão.

- Para evitar que a serra de corrente fique presa no traço de abate B, insira atempadamente cunhas de alumínio ou de plástico no traço de abate B. Não utilize cunhas de ferro.

⚠ ATENÇÃO

Danos materiais!

Certifique-se de que a cunha não entra em contacto com a corrente de serra (17). Ela poderá sofrer danos graves.

10.4 Trabalhos de desramação

- Tenha sempre em conta o perigo de os ramos fazerem ricochete.
- Não se coloque em cima do tronco durante a desramação.
- Não serre com a extremidade do carril.
- Corte apenas um ramo de cada vez.
- Se possível, durante a desramação apoie a motosserra com o amortecedor dentado (15).
- Tenha em conta que no final do corte a motosserra pode oscilar sob o seu próprio peso. Já não é suportada no corte, proceda ao seu contra-suporte em conformidade.
- Tome uma posição firme, estável e segura durante a desramação.

10.4.1 Trabalhos de desramação em pedaços mais pequenos

Encurte os ramos longos ou grossos antes de fazer o corte final (ver Fig. N). Caso contrário, a corrente da serra (17) podem encravar facilmente.

11. Processar madeira sob tensão

É essencial seguir a sequência correta quando se trabalha com madeira que está sob tensão. Caso contrário, a corrente da serra (17) pode encravar ou fazer ricochete.

A madeira sob tensão deve ser sempre cortada primeiro no lado da pressão. Só então o corte de separação pode ser feito no lado da tração. Isto evita que a corrente da serra (17) fique encravada.

⚠ ATENÇÃO

Danos materiais!

A madeira pousada não deve tocar no chão com a parte inferior do ponto de corte, caso contrário a corrente da serra (17) pode ficar danificada.

Trabalho seguro

- Mantenha a ferramenta em bom estado de funcionamento para evitar ferimentos.
- Em caso de queda, verifique o aparelho quanto a danos ou defeitos significativos.
- Não utilize o aparelho de pé sobre uma escada ou sobre uma plataforma inseguro.
- Não se sinta tentado a fazer um corte apressado. Isto pode pôr em perigo a si e aos outros.
- Mude regularmente de posição de trabalho. A utilização prolongada da ferramenta pode levar a problemas circulatórios induzidos por vibrações nas mãos. No entanto, pode prolongar a duração de utilização usando luvas adequadas ou fazendo pausas regulares. Tenha em conta que a predisposição pessoal para má circulação sanguínea, temperaturas exteriores baixas ou grandes forças de aderência ao trabalhar reduzem a duração de utilização.

11.1 O tronco de madeira está dobrado para baixo

- Serre primeiro o corte em relevo 1 (aprox. 1/3 do diâmetro do tronco) no lado da pressão (ver Fig. K).
- Realize depois o corte de separação 2 (aprox. 2/3 do diâmetro do tronco) no lado da tração (ver Fig. K).

11.2 O tronco de madeira está dobrado para cima

- Serre primeiro o corte em relevo 1 (aprox. 1/3 do diâmetro do tronco) no lado da pressão (ver Fig. K).
- Realize depois o corte de separação 2 (aprox. 2/3 do diâmetro do tronco) no lado da tração (ver Fig. K).

12. Transporte

- Utilize sempre a cobertura do carril de guiamento (27) durante o transporte.
- Desligue a motosserra antes de cada transporte, mesmo para distâncias mais curtas. Proteja a máquina contra capotamento durante o transporte (também em veículos) para evitar a perda de combustível, danos ou ferimentos.

- Transporte a ferramenta apenas pela pega dianteira (2). O carril de guiamento aponta para trás, para longe do seu corpo (ver Fig. L).
- Mantenha o silenciador quente longe do corpo. Existe o risco de queimadura!

13. Limpeza e manutenção

Todas as instruções referentes à manutenção e limpeza têm de ser executadas regularmente ou diariamente e antes de cada colocação em funcionamento. Uma manutenção incorreta poderá levar a ferimentos ou danos materiais graves. Se esses trabalhos não puderem ser realizados pelo utilizador, deve-se entrar em contacto com um revendedor especializado.

⚠ AVISO

Perigo de ferimentos!

Desligue sempre a ferramenta antes da limpeza e retire a ficha da vela de ignição (34). (ver o capítulo 13.4 Manutenção da vela de ignição).

Nota

A ferramenta deve ser limpa profundamente após cada utilização.

Só realize os trabalhos de limpeza e manutenção na medida especificada neste manual de operação. O trabalho posterior deve ser realizado por pessoal técnico qualificado.

Os trabalhos de manutenção devem ser realizados regularmente (ver o capítulo "Intervalos de manutenção").

13.1 Limpeza da unidade do motor

⚠ AVISO

Perigo de queimaduras!

Não toque nos silenciadores quentes, cilindros ou aletas de arrefecimento.

- Mantenha os dispositivos de segurança, as grelhas de ventilação e a estrutura do motor o mais livres possível de pó e sujidade. Sopre com ar comprimido a baixa pressão.
- Limpe regularmente a ferramenta com um pano húmido e um pouco de produto de limpeza. Certifique-se de que não penetra água no interior do aparelho.

13.2 Limpeza do filtro de ar (Fig. M, N)

Filtros de ar sujos reduzem a potência do motor devido a uma alimentação reduzida de ar para o carburador.

Em consequência, é absolutamente necessária uma inspeção periódica. O filtro de ar (33) deve ser controlado regularmente e limpo, se necessário.

Para ar com bastante pó, o filtro de ar (33) deve ser verificado com mais frequência.

- Solte a tampa da cobertura do filtro de ar (5), rodando-a no sentido oposto ao dos ponteiros do relógio.
- Remova a cobertura do filtro de ar (3).
- Remova o filtro de ar (33).
- Limpe o filtro de ar (33), batendo-o ou soprando-o com ar comprimido.

A montagem ocorre na sequência inversa.

⚠ ATENÇÃO

Nunca limpe o filtro de ar (33) com gasolina ou solventes inflamáveis.

13.3 Limpeza da transmissão da corrente

⚠ AVISO

Perigo de ferimentos!

Use sempre luvas de proteção para tocar na corrente da serra (17). Perigo de ferimentos devido aos dentes de corte afiados!

Nota

Limpe a transmissão da corrente após cada utilização.

- Coloque a motosserra sobre uma superfície nível e estável.
- Puxe a proteção das mãos dianteira (1) para trás até ao batente, para soltar o travão da corrente (ver Fig. D).
- Rode o parafuso tensor da corrente (21) no sentido oposto ao dos ponteiros do relógio com a chave de fendas (31) para reduzir a tensão.
- Remover ambas as porcas de fixação (20) com a chave para velas de ignição (31).
- Retire a cobertura da roda dentada (22).
- Remova cuidadosamente a corrente da serra (17) do carril de guiamento (16) e da roda da corrente (26).
- Remova o carril de guiamento (16). Limpe-a com um pincel.
- Limpe agora completamente toda a área de transmissão da corrente e a cobertura da roda dentada (22) com um pincel ou por sopro (com ar comprimido).

A montagem ocorre na sequência inversa.

13.4 Manutenção da vela de ignição (Fig. M, N, O)

- Desmonte o filtro de ar (33), tal como descrito em 13.2 "Limpeza do filtro de ar".
- Retire a ficha da vela de ignição (34), rodando-a para a esquerda e para a direita e puxando-a simultaneamente. Segure e puxe a ficha da vela de ignição (34) exclusivamente pela ficha. Nunca puxe pelo cabo!
- Solte a vela de ignição com a chave para velas de ignição (31) fornecida.
- A montagem ocorre na sequência inversa.

Distância entre elétrodos = 0,6 mm (distância entre os elétrodos, entre os quais a faísca de ignição é gerada). Verifique a vela de ignição pela primeira vez após 10 horas de funcionamento quanto a sujidade e limpe-a eventualmente com uma escova de arame de cobre.

Após isso, efetue a manutenção da vela de ignição a cada 50 horas de funcionamento.

13.5 Manutenção da lubrificação da corrente

- Veja o capítulo “Verificar e ajustar a lubrificação da corrente”.

13.6 Manutenção das regulações do carburador

- Se a corrente da serra (17) se mover ao ralenti ou o motor parar sozinho quando o acelerador for liberado, deve ser feito um ajuste do carburador.

Nota

As regulações do carburador (p. ex. velocidade em vazio) apenas devem ser realizadas por técnicos qualificados para evitar danos no motor.

13.7 Manutenção do carril de guiamento

- Remova quaisquer eventuais rebarbas na borda da calha com a ajuda de uma lima metálica.
- Limpe a ranhura do carril de guiamento (16) com um pincel ou com ar comprimido. Substitua o carril de guiamento (16) assim que a ranhura estiver gasta.
- Rode o carril de guiamento (16) após cada utilização para garantir um desgaste uniforme.
- Verifique a corrente de serra na ponta do carril de guiamento (16) quanto à mobilidade. Lubrifique-a, se necessário, com óleo para rolamentos.

13.8 Afilar e conservar a corrente de serra

⚠ AVISO

Perigo de ferimentos!

Os dentes da corrente de serra são extremamente afiados. Use sempre luvas grossas ao manusear a mesma para evitar ferimentos!

Mantenha a serra de corrente em bom estado. O trabalho eficaz com a serra de corrente só é possível, se a corrente de serra estiver afiada, bem lubrificada e corretamente esticada. Isto minimiza igualmente o perigo de um recuo.

A corrente de serra (17) corretamente afiada

Uma corrente de serra (17) corretamente afiada trespassa facilmente a madeira, necessitando apenas de pouca pressão. Não trabalhe com uma corrente de serra (17) romba ou danificada. Isso aumenta o esforço físico, aumenta as vibrações e leva a resultados insatisfatórios, assim com a um maior desgaste.

- Limpe regularmente a corrente de serra (17).

- Verifique a corrente de serra (17) quanto a fissuras nos elos e rebites danificados.
- O afiar de uma corrente de serra (17) só deve ser efetuado por utilizadores com experiência!
- Tenha em atenção os ângulos e medidas indicados abaixo. Se a corrente de serra (17) não for corretamente afiada ou se a medida de profundidade for demasiado reduzida, existe um risco elevado de efeitos de ricochete e de ferimentos daí resultantes! A corrente de serra (17) não pode ser fixada à guia (16). Assim, é melhor retirar a corrente de serra (17) da guia (16) e só então afia-la.
- Selecione uma ferramenta de retificação adequada ao passo da corrente.

O passo da corrente (p. ex. 3/8“) está marcado na medida de profundidade de cada lâmina.

Utilize apenas limas especiais para correntes de serra!

Outras limas têm o formato e lixamento incorretos. Selecione o diâmetro da lima de acordo com o passo da corrente. Ao afiar os elos de corte, preste igualmente atenção aos seguintes ângulos.

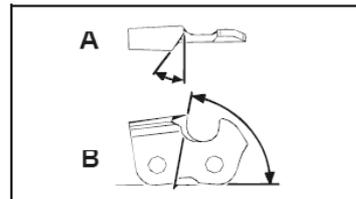

A = ângulo da lima

B = ângulo da placa lateral

O ângulo deve igualmente ser mantido para todos os elos de corte.

Em caso de ângulos irregulares, a corrente de serra (17) funciona de modo irregular, desgasta-se rapidamente e estraga-se prematuramente.

Uma vez que estes requisitos só podem ser cumpridos com treino suficiente e regular:

- Utilize um porta-limas.
- Um porta-limas deve ser utilizado manualmente durante o afiar da corrente de serra (17). Os ângulos da lima corretos estão marcados no mesmo.

1. Segure a lima na horizontal (com o ângulo correto relativamente à guia (16)) e lime de acordo com a marcação do ângulo no porta-limas. Apoie o porta-limas sobre a placa superior e o limitador de profundidade.
2. Lime o elo de corte sempre de dentro para fora.
3. A lima apenas afia para a frente. Levante-a durante o movimento para trás.
4. Não toque nos elos de tração e de ligação com a lima.

5. Gire regularmente a lima para evitar um desgaste em apenas um lado.
6. Utilize um pedaço de madeira dura para remover as rebarbas das arestas de corte.

Todos os elos de corte devem ter o mesmo comprimento; caso contrário, terão igualmente uma altura diferente.

Isto faz com que a corrente de serra (17) funcione de modo irregular e aumenta o perigo de se estragar.

13.9 Intervalos de manutenção

As indicações aqui descritas referem-se a condições de utilização normais. Em caso de condições difíceis, p. ex. forte formação de pó e tempos de trabalho diários mais prolongados, deve-se reduzir correspondentemente os intervalos indicados.

Parte do aparelho	Ação	Antes do início dos trabalhos	Semanalmente	Em caso de avarias	Em caso de danos	Em caso de necessidade
Lubrificação da corrente	Verificar	X				
Corrente de serra (17)	Verificar na generalidade e se está afiado	X				
	Inspecionar a tensão da corrente	X				
	Afiar					X
Carril de guiamento (16)	Verificar (desgaste, danificação)	X				
	Limpar		X	X		
	Substituir				X	X

13.10 Informações de assistência

Deve-se ter em conta que as seguintes peças deste produto estão sujeitas a um desgaste consoante a utilização ou natural e que as peças seguintes são necessárias como consumíveis.

Peças de desgaste*: corrente de serra, carril de guiamento, roda dentada, óleo de corrente, óleo do motor, amortecedor dentado, dispositivo de captura da corrente, vela de ignição, filtro de ar, filtro de combustível, filtro do óleo da corrente

* Não obrigatoriamente incluídas no âmbito de fornecimento!

Entre em contacto com o nosso centro de assistência para obter peças sobresselentes e acessórios. Para isso, utilize o código QR na capa.

⚠ Aviso!

Utilize apenas peças sobresselentes e acessórios originais do fabricante. No caso de incumprimento, o desempenho poderá ser reduzido, poderão ocorrer ferimentos e a garantia poderá ser anulada.

Nota importante em caso de reparação:

No caso de devolução do aparelho para reparação, observe por favor que, por razões de segurança, ele deve ser enviado para a oficina sem óleo e sem gasolina.

Encomenda de peças de reposição

Ao encomendar peças sobresselentes, deve fornecer as seguintes informações:

- Tipo de aparelho
- Número de artigo do aparelho

Conjunto de corte permitido

Só devem ser utilizadas peças sobresselentes autorizadas, tal como denominadas neste manual de operação. Queira entrar em contacto com o nosso serviço de apoio ao cliente.

Corrente de serra de 20"

Kangxin 325.058-72..... 7910100721

Carril de guiamento de 20"

Kangxin BE18-72-5812P 7910100743

14. Armazenamento

- Utilize sempre a cobertura do carril de guiamento (27) durante o armazenamento.
- Proceda à limpeza e manutenção da ferramenta antes de qualquer armazenamento, ver o capítulo “Limpeza e manutenção”.
- Armazene o aparelho num local seguro, seco, livre de geada, bem ventilado e protegido das intempéries. Não se aconselha um armazenamento ao ar livre. Proteja a máquina contra acesso não autorizado.
- Esvazie completamente os depósitos de óleo e de combustível com uma bomba de aspiração.

⚠ AVISO

Não retire a gasolina em recintos fechados, nas proximidades de fogo ou se estiver a fumar. Os vapores gasosos podem causar explosões ou incêndio.

- Ligue o motor e deixe-o trabalhar até que a gasolina restante tenha sido consumida.

16. Resolução de problemas

Falha	Causa possível	Resolução
O motor não arranca	Procedimento incorreto durante o arranque	Seguir as instruções para o arranque
O motor arranca, mas não alcança a potência total	Filtro de ar (33) sujo	Limpar o filtro de ar (33)
O motor funciona de modo irregular	Distância dos elétrodos incorreta da vela de ignição	Limpar a vela de ignição e ajustar a distância dos elétrodos ou colocar uma vela de ignição nova
Vela de ignição com fuligem ou húmida	Ajuste incorreto do carburador	Ajustar o carburador e eventualmente limpar a vela de ignição ou substituir por uma nova

15. Eliminação e reciclagem

Notas relativas à embalagem



Os materiais de embalagem são recicláveis. Elimine as embalagens de forma respeitadora do ambiente.

Para as possibilidades de eliminação do aparelho, consulte a sua câmara municipal.

Combustíveis e óleos

- Antes da eliminação do aparelho, deve-se esvaziar o depósito de combustível e o reservatório de óleo do motor!
- O combustível e óleo do motor não devem ser eliminados como lixo doméstico ou nos esgotos e têm de ser entregues num ponto de recolha ou eliminação separado!
- Reservatórios de combustível e de óleo vazios devem ser eliminados de forma ecológica.

Obsah:
Strana:

1. Vysvětlení symbolů.....	142
2. Úvod	144
3. Popis přístroje (obr. A - O).....	144
4. Rozsah dodávky.....	144
5. Použití v souladu s určením	144
6. Bezpečnostní pokyny	145
7. Technické údaje.....	149
8. Před uvedením do provozu	149
9. Uvedení do provozu	151
10. Základní pracovní pokyny pro kácení.....	153
11. Opracování napnutého dřeva	154
12. Přeprava	154
13. Čištění a údržba	154
14. Skladování.....	157
15. Likvidace a recyklace	157
16. Odstraňování poruch.....	157
17. Prohlášení o shodě	321

POZOR!

Před prvním uvedením do provozu si důkladně přečtete tento návod k obsluze a bezpodmínečně dodržujte bezpečnostní předpisy!

Doporučujeme absolvovat odborný bezpečnostní kurz „Osvědčení o absolvování školení o práci s motorovou pilou“ se školící normou pro danou zemi o používání a údržbě řetězové pily a také kurz první pomoci. Při delším nepoužívání a pro nácvik byste měli ze začátku vždy dělat jednoduché řezy na bezpečně podepřeném dřevu, abyste se s řetězovou pilou znovu obeznámili.

Návod k obsluze pečlivě uschovejte!

Upozornění:

Upozorňujeme, že některé vnitrostátní předpisy, např. o bezpečnosti a ochraně zdraví při práci nebo o životním prostředí, mohou omezovat používání řetězové pily.

Welcome to the Scheppach instructional video
“How to start my chainsaw”.

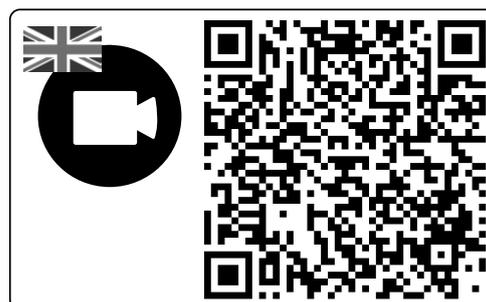

1. Vysvětlení symbolů

Symbole použité v této příručce vás mají upozornit na možná rizika. Bezpečnostní symboly a vysvětlivky, které je provázejí, musejí být přesně pochopeny. Samotné varování rizika neodstraní a nemohou nahradit správná opatření pro prevenci úrazů.

	Přečtěte si všechna výstražná upozornění, osvojte si je a dodržujte je.
	Varování! Nebezpečí zpětného rázu (zpětné kopnutí). Chraňte se před zpětným rázem řetězové pily a zabraňte kontaktu se špicí lišty.
	Nepoužívejte zařízení jednou rukou.
	Používejte zařízení vždy oběma rukama.
	Vždy používejte ochranné brýle, ochranu sluchu a ochrannou helmu.
	Než začnete s přístrojem pracovat, přečtěte si celý návod k obsluze.
	Pokud používáte přístroj, noste vždy bezpečnostní a antivibrační rukavice.
	Pokud používáte přístroj, noste vždy bezpečnostní obuv s protiskluzovou podrážkou a ochranou proti pořezání.
	Důležité je nošení ochranného oděvu pro chodidla, nohy, ruce a předloktí.
	Otvor pro plnění paliva.
	Výrobek odpovídá platným evropským směrnicím.

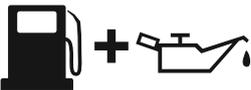
	<p>Otvor pro plnění oleje na řetěz pily.</p>
	<p>Stisknuto - sytič deaktivován Vytaženo - sytič aktivován</p>
	<p>Palivové čerpadlo „Primer“</p>
	<p>Seřizovací šrouby pro karburátor: L nízké otáčky H vysoké otáčky T volnoběžné otáčky</p>
	<p>Nastavení brzdy řetězu: Bílá šipka: Brzda řetězu neaktivní. Černá šipka: Brzda řetězu aktivní.</p>
	<p>Směr vestavby řetězu pily.</p>
	<p>Garantovaná hladina akustického výkonu přístroje.</p>
	<p>Pozor! Horký povrch.</p>
	<p>Zap/Vyp spínač - „ON“ Zap/Vyp spínač - „STOP“</p>
	<p>Hmotnost</p>
	<p>Poměr mísení</p>
	<p>Zabraňte kontaktu s hrotem lišty.</p>
	<p>Oheň zakázán.</p>

2. Úvod

Výrobce:

Scheppach GmbH
Günzburger Straße 69
D-89335 Ichenhausen

Vážený zákazníku,

přejeme vám mnoho radosti a úspěchu při práci s novým přístrojem.

Upozornění:

Výrobce tohoto zařízení neručí podle platného zákona o odpovědnosti za vady výrobku za škody, které vzniknou na tomto přístroji nebo jeho prostřednictvím v případě:

- neodborné manipulace,
- Nedodržení návodu k obsluze,
- opravy třetí osobou, neoprávněnými odborníky,
- montáže a výměny neoriginálních náhradních dílů,
- použití, které není v souladu s určením.

Mějte na paměti:

Před montáží a uvedením do provozu si přečtěte celý text návodu k obsluze.

Tento návod k obsluze vám má usnadnit seznámení se zařízením a možnosti jeho používání v souladu s určením.

Návod k obsluze obsahuje důležitá upozornění, jak s přístrojem pracovat bezpečně, odborně a ekonomicky, abyste zabránili rizikům, ušetřili náklady za opravy, omezili dobu výpadků provozu a zvýšili spolehlivost a životnost přístroje.

Kromě bezpečnostních směrnic uvedených v tomto návodu k obsluze musíte striktně dodržovat předpisy platné pro provoz přístroje ve vaší zemi.

Uchovávejte návod k obsluze u přístroje v plastovém obalu, který jej bude chránit před znečištěním a vlhkostí. Před započetím práce si jej musí každý pracovník obsluhy přečíst a pečlivě jej dodržovat.

S přístrojem smějí pracovat jen osoby, které jsou poučeny o jeho použití a informovány o nebezpečích, která jsou s ním spojena. Je třeba dodržet požadovaný minimální věk.

Kromě bezpečnostních pokynů, které jsou obsaženy v tomto návodu k obsluze, a zvláštních předpisů vaší země, je při provozu konstrukčně stejných strojů zapotřebí dodržovat všeobecně uznávaná technická pravidla.

Nepřebíráme žádnou záruku za nehody nebo škody způsobené nedodržením tohoto návodu a bezpečnostních pokynů.

3. Popis přístroje (obr. A - O)

1. Přední ochrana rukou
2. Přední rukojeť
3. Víko vzduchového filtru
4. Startovací tažné lanko

5. Uzávěr na kryt vzduchového filtru
6. Spínač pro zapnutí/vypnutí
7. Palivové čerpadlo „Primer“
8. Páka na studený start (sytič)
9. Pojistka plynové páčky
10. Plynová páčka
11. Zadní rukojeť
12. Zadní ochrana ruky
13. Uzávěr palivové nádrže
14. Uzávěr nádrže řetězového oleje
15. Zubová opěrka (předmontovaná)
16. Vodící lišta
17. Řetěz pily
18. Pomůcka pro stojanovou brusku
19. Regulační šroub oleje
20. Upevňovací matice
21. Napínací šroub řetězu
22. Kryt řetězového kola
23. Napínací kolík řetězu
24. Zachytávač řetězu
25. Otvor pro napínací kolík řetězu
26. Řetězové kolo
27. Kryt vodící lišty
28. Šroubovák
29. Klíč na vnitřní šestihran 4 mm
30. Mísicí nádoba
31. Klíč na zapalovací svíčky / plochý šroubovák
32. Kruhový pilník na řetěz pily
33. Vzduchový filtr
34. Konektor zapalovací svíčky

4. Rozsah dodávky

- Řetězová pila (1x)
- Řetěz pily (1x)
- Vodící lišta (1x)
- Kryt vodící lišty (1x)
- Klíč na zapalovací svíčky (1x)
- Klíč na vnitřní šestihran 4 mm (1x)
- Nádoba na míchání paliva (1x)
- Kruhový pilník na řetěz pily (1x)
- Šroubovák (1x)
- Originální návod k obsluze (1x)

5. Použití v souladu s určením

Řetězová pila se smí používat pouze na řezání dřeva venku. Pro jiné účely se řetězová pila nesmí používat. Nepoužívejte řetězovou pilu pro práce, pro které není určená. Příklad: Nepoužívejte řetězovou pilu k řezání kovu, plastů, zdiva nebo stavebních materiálů, které nejsou ze dřeva.

Na řetězové pile neprovádějte žádné úpravy. Může se tím ohrozit bezpečnost. Za škody nebo zranění všeho druhu, které vzniknou na základě použití v rozporu s určením, zodpovídá uživatel/obsluhující osoba a ne výrobce. Mějte na paměti, že tento přístroj není podle použití v souladu s účelem zkonstruován pro komerční použití.

První uživatelé se musí zaškolit, aby se obeznámili s vlastnostmi přístroje. Pro vlastní bezpečnost navštivte státní učební kurz ovládání motorové pily.

Řetězovou pilu smí obsluhovat pouze osoby, které dovršily 18. rok života. Výjimkou je použití jako mladistvý, pokud se jedná o použití v rámci odborného výcviku k dosažení dovednosti pod dohledem školitele.

Respektujte prosím to, že naše přístroje nebyly v souladu s určením konstruovány pro komerční, řemeslné a průmyslové použití. Nepřebíráme zodpovědnost v případě, když se přístroj použije v komerčních, řemeslných nebo průmyslových provozech, a při srovnatelných činnostech.

5.1 Nepovolená obsluha:

Přístroj nesmí obsluhovat osoby, které nejsou seznámeny s tímto návodem k obsluze, děti, mládež a osoby pod vlivem alkoholu, drog nebo léků.

Národní předpisy mohou omezit používání přístroje!

6. Bezpečnostní pokyny

DŮLEŽITÉ!

PŘED POUŽITÍM SI PEČLIVĚ PŘEČTĚTE A UCHOVEJTE BEZPEČNĚ PRO POZDĚJŠÍ POUŽITÍ.

Návod k obsluze obsahuje důležitá upozornění pro bezpečnou, odbornou a ekonomickou práci s řetězovou pilou a zabránění nebezpečí.

⚠ NEBEZPEČÍ

Pro bezprostředně hrozící nebezpečí, které může vést k těžkým zraněním nebo smrti.

⚠ VAROVÁNÍ

Pro možnou nebezpečnou situaci, která může vést k těžkým zraněním nebo smrti.

⚠ OPATRNĚ

Upozornění na možnou nebezpečnou situaci, která může vést k lehkým zraněním.

⚠ POZOR

Upozornění na možnou nebezpečnou situaci, která může vést k materiálním škodám.

6.1 Všeobecné bezpečnostní pokyny

⚠ VAROVÁNÍ

Při práci s přístrojem buďte neustále pozorní a dávejte pozor na to, co děláte a postupujte vždy s rozvahou. Nepoužívejte přístroj, jste-li nemocní nebo unavení nebo pod vlivem drog, alkoholu nebo léků. Okamžik nepozornosti při používání přístroje může vést k vážným zraněním.

Vyvarujte se chybného použití, stroj používejte pouze tak, jak je popsáno pod „použitím k určenému účelu“.

- Před uvedením do provozu si přečtěte návod k obsluze vašeho přístroje a především dodržujte bezpečnostní pokyny.
- Varovné a upozorňovací štítky umístěné na přístroji poskytují důležitá upozornění pro bezpečný provoz.
- Kromě upozornění v návodu k obsluze je třeba dodržovat všeobecné bezpečnostní předpisy a zákonné předpisy prevence nehod.
- Držte obalové fólie mimo dosah dětí, hrozí nebezpečí udušení!
- Nedostatečně informovaní pracovníci obsluhy mohou v důsledku neodborného používání ohrozit sebe a jiné osoby. Pracovník obsluhy je odpovědný třetím osobám.
- Buďte při manipulaci s přístrojem velmi pozorní. Přistupujte k práci rozvážně a dávejte pozor na to, co děláte.
- Nepracujte déle než 10 minut na jednom kusu. Doporučuje se vkládat mezi jednotlivé pracovní operace pauzy 10 - 20 minut.
- Přístroj půjčujte pouze uživatelům, kteří s ním mají zkušenosti. Přitom je nutné jim předat návod k obsluze.
- Některé řezací úkoly vyžadují speciální školení a zvláštní dovednosti. V případě pochybností se obraťte na odborníka.
- První uživatelé se musí zaškolit, aby se obeznámili s vlastnostmi přístroje. Pro vlastní bezpečnost navštivte státní učební kurz ovládání motorové pily.
- Při nepoužívání musí být přístroj odstaven tak, aby nebyl nikdo ohrožen. Chraňte před nepovolaným přístupem.
- Uživatel přístroje je odpovědný za veškeré nehody a ohrožení, které poškodí jiné osoby nebo jejich majetek.
- Děti, mladiství a osoby s omezenými fyzickými, smyslovými nebo duševními schopnostmi nesmějí řetězovou pilu obsluhovat. Výjimka platí pouze pro mladistvé nad 16 let v rámci výškolení pod dohledem odborníka.
- Elektrické zapalovací zařízení přístroje vytváří neopatrné elektromagnetické pole. Pokud jste nositeli kardiostimulátoru nebo podobných implantátů, poraďte se před použitím přístroje se svým lékařem, abyste zabránili ohrožení zdraví.

- Myslete na to, že nesprávná údržba, použití nevhodných náhradních dílů, nebo odstranění či modifikace bezpečnostních zařízení mohou vést k poškození přístroje a těžkým zraněním osob, které s ním pracují.

6.2 Osobní ochranné pracovní prostředky (OOPP)

⚠ NEBEZPEČÍ

Noste vždy osobní ochranné pomůcky (OOP)!

- Noste ochrannou helmu s ochranou obličeje resp. ochranné brýle a ochranu sluchu.
- Noste přiléhavý ochranný oděv s ochrannou vložkou proti proříznutí.
- Noste protiskluzovou bezpečnostní obuv.
- Používejte ochranné rukavice.
- Vyvarujte se volného oděvu, který se může zachytit.
- Nenoste šátky, kravaty ani šperky!
- Máte-li dlouhé vlasy, noste na nich síťku!
- Noste při veškeré práci v lese ochrannou helmu. Poskytuje ochranu před padajícími větvemi. Pravidelně ochrannou helmu kontrolujte, zda není poškozená. Nejpozději po 5 letech je třeba ji vyměnit. Používejte pouze ověřené ochranné helmy.
- Ochrana obličeje resp. ochranné brýle zadrží piliny a dřevěné třísky. Aby se zamezilo poranění očí, je nutné při práci s přístrojem stále nosit ochranu obličeje resp. ochranné brýle.
- Vždy noste ochranu sluchu. Hluk vycházející z přístroje může poškodit sluch.
- Noste důkladné ochranné rukavice z odolného materiálu, jako např. kůže.
- Při řezání suchého dřeva noste protiprašnou masku. Může dojít k tvorbě rezného prachu.

6.3 Skladování a přeprava

- Před každou přepravou, i na krátké vzdálenosti, řetězovou pilu vypněte. Zapněte brzdu řetězu a nasadte ochranu řetězu.
- Ochranu řetězu používejte při přepravě a skladování.
- Během přepravy stroj zajistěte (i na vozidlech) před převrácením, abyste zabránili ztrátě paliva, poškození nebo zranění.
- Noste přístroj pouze za přední rukojeť. Vodicí lišta přitom směřuje dozadu, odvrácená od těla (viz obr. L).
- Držte horký tlumič hluku od těla. Hrozí nebezpečí popálení!
- Před uskladněním řetězovou pilu očistěte a proveďte údržbu.
- Přístroj skladujte na bezpečném a suchém místě. Zajistěte jej také před nepovolaným přístupem.

6.4 Bezpečnost okolí

- Národní a/nebo obecní ustanovení mohou časově omezovat použití hlučných motorových přístrojů. Informujte se o tom na příslušném obecním úřadu.
- Přístroj nesmí být provozován ve vnitřních prostorech nebo jiných špatně větraných oblastech. Hrozí nebezpečí udušení v důsledku jedovatých spalin/výparů mazacích olejů.
- V případě nevolnosti, bolestí hlavy nebo poruch vidění a závratí je třeba okamžitě přerušit práci. Tyto příznaky mohou být způsobeny mimo jiné příliš vysokou koncentrací výfukových plynů. Při řezání může vznikat také prach, např. dřevěný prach, výpary a kouř. Je třeba zajistit lepší větrání a nosit protiprachovou masku.
- Práce provádějte pouze za denního světla.
- Nepracujte ani při nepříznivých povětrnostních podmínkách, jako např. za deště nebo větru. Hrozí přitom zvýšené riziko nehody.
- Udržujte svou pracovní oblast čistou a uklizenou.
- Při používání řetězové pily udržujte nezúčastněné osoby (zejména děti a zvířata) ve vzdálenosti nejméně 15 m od pracovní oblasti. Při rozptýlení můžete ztratit kontrolu nad přístrojem.
- Před začátkem práce se ujistěte, že v nebezpečné zóně nejsou žádné osoby, zvířata ani předměty s věcnou hodnotou.
- Nepracujte v blízkosti drátěných plotů nebo v oblastech s volnými starými dráty.
- Pokud pracujete v snadno vznítitelném prostředí, jako např. v suché trávě, připravte si hasicí prostředky. Hrozí nebezpečí požáru!

6.5 Doplněte palivo

- Benzín je velmi snadno vznětlivý. Při čerpání pohonných hmot dodržujte bezpečnou vzdálenost od otevřeného ohně a nekuřte. Hrozí nebezpečí požáru!
- Dávejte pozor, abyste nevylili benzín. Benzín ani olej na řetěz se nesmí dostat do půdy. Vezměte si na pomoc vhodné podklady.
- Tankujte pouze v dostatečně větraných prostorech. Benzínové výpary se mohou snadno vznítit nebo vybuchnout.
- Před tankováním vypněte motor a nechte přístroj vychladnout. Pokud rozlijete benzín, ihned dotčená místa vyčistěte. Dávejte pozor, aby se vám palivo nedostalo na oblečení, jinak se hned převlékněte.
- Vyvarujte se také kontaktu benzínu nebo mazacích látek (olejů) s pokožkou a očima.
- Nevdechujte benzínové výpary/výpary mazacího oleje.
- Dávejte pozor na netěsnosti. Pokud vyteče benzín, nestartujte motor. Hrozí nebezpečí popálení.
- Uzávěr nádrže otevírejte jen opatrně, aby mohl uniknout případný přetlak a benzín nevystříkl.

6.6 Před uvedením do provozu

⚠ VAROVÁNÍ

Kontroly provádějte vždy před uvedením do provozu a při vypnutém motoru.

Zkontrolujte provozní bezpečnost přístroje před každým použitím a poté, co upadl na zem.

Zkontrolujte, zda všechny pohyblivé díly bezvadně fungují. Příčinou mnoha nehod jsou špatně udržované nástroje.

Opravu poškozených dílů svěřte kvalifikovanému odbornému personálu.

Řetězovou pilu a příslušenství používejte pouze podle těchto instrukcí. Zohledněte přítomné pracovní podmínky a prováděnou činnost. Používání motorových nástrojů pro jiné než určené aplikace může vést k nebezpečným situacím.

- Pravidelně kontrolujte funkčnost brzdy řetězu (přední ochrana ruky, viz obr. B).
- Zkontrolujte, zda je správně namontovaná vodící lišta.
- Zkontrolujte, zda je správně napnutý řetěz pily. Dodržujte pokyny pro mazání, napínání řetězu a výměnu příslušenství. Neodborně napnutý nebo namazaný řetěz se může přetrhnout nebo zvýšit riziko zpětného rázu.
- Udržujte řezné nástroje ostré a čisté. Pravidelně ostřete přístroj a opotřeбенé díly včas vyměňte. Pečlivě udržované řezné nástroje s ostrými břity se méně přičí a lze je snadněji vést.
- Zkontrolujte plynovou páčku a pojistku plynové páčky, zda mají lehký chod. Plynová páčka musí zaskočit zpět do výchozí pozice.
- Zkontrolujte, zda je v nádrži dostatek paliva a mazacího oleje řetězu.
- Zkontrolujte, zda jsou rukojeti čisté, suché a zbavené oleje a nečistot.
- Nikdy nepracujte sami. V případě nouze musí být někdo poblíž.
- Používejte řetězovou pilu pouze tehdy, když stojíte na pevném, bezpečném a rovném podkladu. Zabraňte nestabilnímu držení těla. Kluzký podklad nebo nestabilní plochy pro stání (např. na žebříku) mohou vést ke ztrátě rovnováhy nebo ke ztrátě kontroly nad řetězovou pilou. Zajistěte si stabilní postoj a vždy udržujte rovnováhu. Tak můžete řetězovou pilu lépe kontrolovat i v nečekaných situacích.
- Nepracujte s řetězovou pilou na stromě. Při práci na stromě hrozí nebezpečí zranění.
- Nikdy neřežte nad úroveň ramen.
- Držte řetězovou pilu vždy pravou rukou za zadní rukojeť a levou rukou za přední rukojeť (viz obr. D). Držení řetězové pily opačně zvyšuje riziko zranění a nesmí se používat.

- Za běžící řetězové pily držte všechny části těla směrem od řetězu pily. Ujistěte se před spuštěním řetězové pily, že se ničeho nedotýká. Při práci s řetězovou pilou může i moment nepozornosti vést k tomu, že je řetězem pily zachycen oděv nebo části těla.
- Řetězovou pilu okamžitě vypněte, jakmile zaznamenáte citelné změny v chodu stroje.
- Pokud řetězová pila přijde do kontaktu s kameny, hřebíky nebo jinými tvrdými předměty, ihned vypněte motor a zkontrolujte řetěz pily a vodící lištu, zda nejsou poškozené.
- Nenechte řetězovou pilu spadnout, nenarážte s ní na překážky a nikdy nepoužívejte vodící lištu jako páku.
- Řežte s řetězovou pilou pouze dřevo.
- Při řezání napnutých větví počítejte s tím, že se vymrští zpět. Pokud se napjatá dřevěná vlákna uvolní, může napjatá větev trefit obsluhující osobu anebo dostat řetězovou pilu mimo kontrolu.
- Zejména opatrní buďte při řezání podrostu a mladých stromů. Tenký materiál se může zachytit v řetězu pily a udeřit vás nebo vás vyvést z rovnováhy.

6.7 Vibrace

⚠ VAROVÁNÍ

Vyhnete se rizikům vibrací, jako je riziko Raynaudovy choroby, která způsobuje běláni prstů (poruchy prokrvení).

Syndrom bílých prstů je vaskulární onemocnění, při němž se malé krevní cévy v prstech rukou a nohou křečovitě stahují. Mezi příznaky patří: Necitlivost, ztráta citlivosti, brnění, svědění, bolest, ztráta síly, změna barvy nebo stavu kůže. Dotčené oblasti již nejsou dostatečně zásobovány krví, a proto vypadají velmi bledě. Časté používání vibrujících přístrojů může u osob s narušením krevního oběhu (např. kuřáci, diabetici) způsobit poškození nervů. Pokud zaznamenáte neobvyklé negativní účinky, okamžitě ukončete práci a poraďte se s lékařem. Při dlouhodobém a pravidelném používání se proto doporučuje bedlivě sledovat stav vašich rukou a prstů. Dodržujte k tomu následující pokyny pro snížení rizik:

- Tělo a zvláště ruce udržujte v chladném počasí teplé.
- Provádějte pravidelné přestávky a pohybujte rukama, abyste podpořili krevní oběh.
- Omezte používání nástrojů s vysokými vibracemi za jeden den, rozdělte je na více dní. Udělejte si pracovní plán, který omezí zatížení vibracemi.
- Pravidelnou údržbou a pevnými díly na přístroji zajistěte co možná nejnižší vibrace přístroje. Opatřované součásti ihned vyměňte.
- Pravidelně střídejte svou polohu při práci.
- Pokud se stroj provozuje resp. používá častěji, měli byste se spojit se svým specializovaným prodejcem a popř. si opatřit antivibrační příslušenství (rukojeti).

6.8 Bezpečnostní funkce řetězové pily (obr. 1)

- **PŘEDNÍ OCHRANA RUKOU (1)** chrání levou ruku obsluhující osoby, pokud by při běžící řetězové pile sklouzla z přední rukojeti.
- **ZADNÍ OCHRANA RUKOU (12)** chrání pravou ruku před kontaktem s odmrštěným nebo přetrženým řetězem pily.
- **BRZDA ŘETĚZU** je bezpečnostní funkce ke zmírnění zranění v důsledku zpětných rázů a jejím působením se běžící řetězová pila během milisekund zastaví. Při zpětném rázu je aktivována přední ochranou ruky.
- **ZABLOKOVÁNÍ PLYNOVÉ PÁKY (9)** zabraňuje náhodnému zrychlení motoru. Plynová páka může být stisknuta pouze, pokud je stisknuto blokování plynové páky.
- **DRÁPOVÝ DORAZ (15)** podpírá motorovou pilu na dřevě během práce. Nikdy nepracujte bez zubové opěrky, řetězová pila může strhnout obsluhující osobu dopředu. Zubovou opěrku používejte k řezání kmenů nebo silných větví. Používání zubové opěrky zvyšuje bezpečnost práce, snižuje osobní zatížení při práci a redukuje také vibrace. Při používání řetězové pily musí být na kmen stromu vždy nasazen dráповý doraz. Pomocí zadní rukojeti přitlačte dráповý doraz ke kmeni stromu. Chcete-li řezat, zatlačte přední rukojeť směrem k linii řezu. Pro další řezání může být nutné změnit polohu dráповého dorazu.

6.9 Preventivní bezpečnostní opatření proti zpětnému rázu

⚠ VAROVÁNÍ

Dávejte při práci pozor na zpětný ráz přístroje. Hrozí nebezpečí zranění. Zamezte zpětným rázům opatrností a správnou technikou řezání.

- Dotyk hrotem lišty může v mnohých případech vést k neočekávané, dozadu směřované reakci, při které se může vodící lišta vyvrstít nahoru a ve směru obsluhy (obr. I).
- Zpětný ráz může nastat, pokud se špička vodící lišty dotkne předmětu nebo pokud se ohne dřevo a řetěz pily se pevně sevře v řezu.
- Než je pilový řetěz veden v oblasti řezu, může dojít ke sklouznutí do strany nebo k poskočení řetězové pily. (Pozor! Zvýšené riziko zpětného rázu!)
- Vzpříčení řetězu pily na horní hraně vodící lišty může řetězovou pilu nekontrolovaně prudce vrhnout zpět k obsluhující osobě (viz obr. I).
- Vzpříčení řetězu pily na spodní hraně vodící lišty může řetězovou pilu nekontrolovaně prudce vytrhnout od směru obsluhující osoby (viz obr. J).
- Buďte extrémně opatrní, když nasazujete řetěz řetězové pily k dalšímu řezání do již načatého řezu.
- Neřežte větve ani kusy dřeva, které mohou během řezání změnit polohu nebo u kterých se řez v průběhu řezání zavírá.

- Každá z těchto reakcí může vést k tomu, že ztratíte kontrolu nad pilou a možná se těžce zraníte. Nikdy se nespolehejte pouze na bezpečnostní zařízení zabudovaná na řetězové pile. Jako uživatel řetězové pily učiňte různá opatření, abyste mohli pracovat bez nehod a zranění.

Zpětný ráz je důsledkem chybného nebo nesprávného používání. Tomu lze zabránit vhodnými preventivními opatřeními, popsány dále:

- Pilu držte pevně oběma rukama, přičemž palce a prsty obemykají rukojeti řetězové pily. Tělo a paže uveďte do takové polohy, ve které můžete zachytit síly zpětných rázů. Pokud byla učiněna vhodná opatření, může obsluha síly zpětných rázů zvládnout. Nikdy řetězovou pilu nepouštějte z ruky (viz obr. D).
- Zabraňte abnormálnímu držení těla a neřezejte nad úroveň ramen. Tím je zabráněno nezamyšlenému dotyku hrotu lišty a je umožněna lepší kontrola řetězové pily v neočekávaných situacích.
- Používejte vždy výrobcem předepsané náhradní lišty a řetězy pily. Nesprávné náhradní lišty a pilové řetězy mohou vést k přetržení řetězu pily a/nebo ke zpětnému rázu.
- Držte se pokynů výrobce pro broušení a údržbu řetězu pily. Příliš nízké hloubkové omezovače zvyšují sklony ke zpětnému rázu.
- Nikdy neřežte špičkou lišty. Hrozí nebezpečí zpětného rázu.
- Ujistěte se, že v oblasti řezání nejsou žádné hřebíky ani kousky kovu. Dávejte pozor zejména na hřebíky nebo kousky kovu v okolí oblastí řezání. Buďte také opatrní při řezání tvrdých dřev, v nichž se může řetěz zaseknout. Tím může dojít ke zpětnému rázu.
- Začněte řez plnou silou a během řezání udržujte řetězovou pilu stále v nejvyšší rychlosti.
- Postarejte se o to, aby na zemi neležely žádné předměty, o které byste mohli klopýtnout.

6.10 Zbytková rizika

⚠ NEBEZPEČÍ

NEBEZPEČÍ ZRANĚNÍ!

Kontakt s řetězem pily může vést ke smrtelným řezným zraněním.

Nikdy nezasahujte rukama do běžícího řetězu pily.

NEBEZPEČÍ ZPĚTNÉHO RÁZU!

Zpětný ráz může vést ke smrtelným řezným zraněním.

NEBEZPEČÍ POPÁLENÍ!

Řetěz a vodící lišta se za provozu zahřejí.

7. Technické údaje

Hmotnost v nenatankovaném stavu,
bez řezací soupravy cca.5,1 kg
Hmotnost v nenatankovaném stavu,
s řezací soupravou cca.7,0 kg
Palivová nádrž..... cca 550 cm³ (0,55 l)
Nádrž na mazací olej pro řetěz.... cca 260 cm³ (0,26 l)

Použitelná délka řezu*43 cm
Vodící lišta 45 cm (18")

Max. rychlost řetězu22m/s
Rozteč řetězu8,255 mm (0,325")
Tloušťka hnacího článku 1,5 mm (0.058")
Typ řetězu pilyKangxin 325.058-72
Typ vodící lištyKangxin BE18-72-5810P
Řetězové kolo počet
zubů/rozteč7 zubů/8,255 mm (0,325")
Zdvihový objem motoru..... 53 cm³
Max. výkon motoru podle ISO 7293 1,8 kW
Volnoběžné otáčky n_0 3100 ± 300 min⁻¹
Otáčky n_{max} 11000 min⁻¹
Zapalovací svíčka..... L8RTF/L8RTC

* Skutečná délka řezu může být kratší než uvedená délka řezu.

Hluk

Hladina akustického tlaku $L_{p(A)}$
podle ISO 22868 92,6 dB
Kolísavost $K_{p(A)}$ 3 dB
Hladina akustického výkonu $L_{W(A)}$
podle ISO 22868114,0 dB
Kolísavost $K_{W(A)}$ 3 dB

Údaje k hlukovým emisím podle zákona o bezpečnosti výrobku (ProdSG) resp. směrnice o strojních zařízeních ES: Hladina akustického tlaku na pracovišti může přesáhnout 80 dB.

V takovém případě jsou pro uživatele nutná ochranná protihluková opatření (např. nošení vhodné a účelné ochrany sluchu a dodržování pravidelných přestávek).

Vibrace

Hodnota vibrací u zadní
rukojeti podle ISO 22867 9,95 m/s²
Hodnota vibrací u přední
rukojeti podle ISO 22867 8,80 m/s²
Kolísavost K 1,5 m/s²

⚠ VAROVÁNÍ

Vyvarujte se ohrožení způsobených vibracemi, např. rizika běhání prstů (Raynaudův fenomén, poruchy prokrvení); dělejte v práci časté přestávky a při nich si např. třete dlaně o sebe.

⚠ VAROVÁNÍ

Skutečná existující hodnota vibrací se může během používání stroje lišit od hodnoty uváděné v návodu k obsluze resp. od výrobcem uvedené hodnoty. To může být způsobeno následujícími ovlivňujícími faktory, které je třeba vzít v úvahu před použitím nebo během něj:

- Je-li stroj používán správně.
- Je typ řezu správný pro daný materiál nebo způsob jeho zpracování.
- je-li stroj v dobrém technickém stavu
- stav ostrosti řezného nástroje, resp. správný řezný nástroj
- Jsou případná volitelná vibrační madla namontovaná a jsou pevně spojená s tělesem stroje.

8. Před uvedením do provozu

- Otevřete balení a opatrně vyjměte přístroj.
- Odstraňte balicí materiál a obalové a přepravní pojistky (pokud je jimi výrobek opatřen).
- Zkontrolujte, zda je rozsah dodávky úplný.
- Zkontrolujte přístroj a díly příslušenství, zda se při přepravě nepoškodily.
- Uchovejte obal dle možností až do uplynutí záruční doby.

POZOR

Přístroj a balicí materiály nejsou hračka! S plastovými sáčky, fóliemi a drobným díly si nesmějí hrát děti! Hrozí nebezpečí spolknutí těchto věcí a udušení!

- Odstraňte stručný návod ze startovacího tažného lanka (4).

8.1 Montáž vodící lišty a napnutí řetězu pily

⚠ POZOR

Montáž provádějte vždy při vypnutém motoru.

⚠ VAROVÁNÍ

Nebezpečí zranění!

Noste vždy ochranné rukavice, když se dotýkáte řetězu pily (17). Nebezpečí zranění ostrými řezacími zuby!

Upozornění

Nový řetěz pily (17) se protahuje a musí se častěji dodatečně napínat. Pravidelně po každém řezu kontrolujte napnutí řetězu a upravte jej. Podle stupně opotřebení lze vodící lištu (16) obrátit.

- Postavte řetězovou pilu na rovný stabilní podklad.
- Zatáhněte přední ochranu rukou (1) až na doraz dozadu pro uvolnění brzdy řetězu (viz obr. B).

- Vyměňte obě upevňovací matice (20) pomocí klíče na zapalovací svíčky (31).
- Sejměte kryt řetězového kola (22).
- Nasuňte podélný otvor vodící lišty (16) na oba vyčnívající čepy.
- Položte řetěz pily (17) přes ozubení řetězového kola (26). Zaveďte řetěz pily (17) přesně ve směru uvedeném na vodící liště (16). Na hrotu vodící lišty (16) je vodící kolečko, do jehož ozubení se musí vložit řetěz pily (17).
- Trochu za vodící lištu (16) zatahejte, abyste řetěz pily (17) lehce předpnuli.
- Znovu nasadte kryt řetězového kolečka (22). Dbejte na to, aby uvnitř uložený upínací kolík řetězu (23) zapadl do příslušného otvoru (25) vodící lišty (16) (viz obr. S). Přestavte popř. upínací šroub řetězu (21) pomocí klíče na zapalovací svíčky / plochého šroubováku (31) (viz obr. T).
- Rukou našroubujte obě upevňovací matice (20). Dávejte přitom ale pozor, abyste je ještě neutáhli příliš pevně.
- Klíčem na zapalovací svíčky / plochým šroubovákem (31) otáčejte upínací šroub řetězu (21) po směru hodinových ručiček, až spodní část řetězu pily (17) vklouzne do vodící lišty (16). Řetěz pily (17) musí doléhat na spodní stranu lišty. Při uvolnění brzdě řetězu musí být možné řetěz pily (17) natáhnout přes vodící lištu (16) rukou (viz obr. U).

Upozornění

Nový řetěz pily (17) se protahuje a musí se častěji dodatečně napínat.

- Pevně utáhněte obě upevňovací matice (20) pomocí klíče na zapalovací svíčky / plochého šroubováku (31).

8.2 Mísení paliva

Motor se musí pohánět palivovou směsí z benzínu a motorového oleje.

⚠ VAROVÁNÍ

Vyvarujte se přímého kontaktu pokožky s palivem a vdechování palivových výparů.

Používejte pouze směs bezolovnatého benzínu (min. ROZ 95) a speciálního motorového oleje na dvoutaktní motory (JASO FD/ISO - L - EGD). Palivovou směs namíchejte podle tabulky mísení paliva.

Nalijte vždy správné množství benzínu a oleje pro 2taktní motory do přiložené mísicí nádoby (30) (viz „tabulka mísení paliva“). Následně mísicí nádobu (30) dobře protřepejte.

8.2.1 Tabulka mísení paliva

Postup mísení: 40 dílů benzínu na 1 díl oleje

**Benzín 2taktní olej
0,5 litru 12,5 ml**

8.3 Doplnění paliva obr. R

⚠ VAROVÁNÍ

Palivo nalévejte pouze při vypnutém a vychladlém motoru. Hrozí nebezpečí požáru!

- Před plněním vždy vyčistěte oblast kolem uzávěru palivové nádrže (13), aby se do palivové nádrže nedostala nečistota. Použijte k tomu suchý hadřík nepouštějící vlákna.
- Položte přístroj na bok, aby uzávěr palivové nádrže (13) byl nahoře.
- Uzávěr palivové nádrže (13) otevřete otáčením proti směru hodinových ručiček. Uzávěr palivové nádrže (13) je spojen s pojistkou proti ztracení v palivové nádrži a nemůže tak spadnout.
- Nalijte do palivové nádrže palivovou směs. Při nalévání palivo nerozlijte a neplňte palivovou nádrž až po okraj.
- Rozlité palivo ihned setřete.
- Uzávěr palivové nádrže (13) zavřete otáčením ve směru hodinových ručiček.

UPOZORNĚNÍ

Po každém nalití paliva zkontrolujte také olej na řetěz.

8.4 Doplnění oleje na řetěz pily obr. Q

⚠ VAROVÁNÍ

Olej na řetěz pily nalévejte pouze při vypnutém a vychladlém motoru. Hrozí nebezpečí požáru!

Nikdy nepracujte bez mazání řetězu! Když běží řetěz pily nasucho, řezací souprava se v krátké době nenapravitelně zničí.

Před prací vždy zkontrolujte mazání řetězu.

UPOZORNĚNÍ

Používejte pouze olej na řetěz pily. Přednostně biologicky odbouratelný olej. Nepoužívejte žádný starý olej, motorový olej atd.

Během práce kontrolujte, zda mazání řetězu funguje.

- Před plněním vždy vyčistěte oblast kolem uzávěru nádrže na řetězový olej (14), aby se do nádrže nedostala nečistota. Použijte k tomu suchý hadřík nepouštějící vlákna.
- Položte přístroj na bok, aby uzávěr nádrže na řetězový olej (14) směřoval nahoru.
- Uzávěr nádrže na řetězový olej (14) otevřete otáčením proti směru hodinových ručiček. Uzávěr nádrže na řetězový olej (14) je spojen s pojistkou proti ztracení v nádrži na řetězový olej a nemůže tak spadnout.

- Nalijte do nádrže dodaný bio olej na řetěz pily. Při nalévání olej na řetěz nerozlijte a neplňte nádrž na řetězový olej až po okraj.
- Rozlitý olej na řetěz ihned setřete.
- Uzávěr nádrže na řetězový olej (14) zavřete otáčecím ve směru hodinových ručiček.

8.5 Napnutí a kontrola řetězu pily obr. T,U

⚠ VAROVÁNÍ

Natáhněte si ochranné rukavice! Nebezpečí zranění ostrými řezacími zuby!

Napnutí řetězu kontrolujte pravidelně před každým uvedením do provozu.

- Před napnutím musíte trochu povolit obě upevňovací matice (20) pomocí klíče na zapalovací svíčky (31).
- Otáčejte napínacím šroubem řetězu (21) pomocí plochého šroubováku (31) po směru hodinových ručiček, abyste zvýšili napnutí.
- Pevně utáhněte obě upevňovací matice (20) pomocí klíče na zapalovací svíčky (31).
- Řetěz pily (17) musí doléhat ke spodní straně lišty. Zkontrolujte, zda je možné řetěz pily (17) (při uvolnění brzdě řetězu, přední ochranu ruky (1) zatáhnout dozadu) natáhnout přes vodící lištu (16) rukou.

UPOZORNĚNÍ

Nový řetěz pily (17) se protahuje a musí se častěji dodatečně napínat.

9. Uvedení do provozu

⚠ OPATRNĚ

Dodržujte zákonné předpisy k nařízení o ochraně před hlukem.

⚠ Pozor!

Před uvedením do provozu výrobek bezpodminečně kompletně smontujte!

Pracovní pokyny

Seznamte se před použitím s manipulací s řetězovou pilou.

Před každým použitím nebo po pádu řetězové pily je nutné ji pečlivě zkontrolovat, zda není poškozená. Pokud zjistíte jakékoli poškození, musíte je neprodlelně opravit vy nebo autorizované servisní středisko. Před každým uvedením řetězové pily do provozu zkontrolujte následující body:

- Správné usazení vodící lišty
- Směr montáže/chodu a bezvadný (ostrý) řetěz pily
- Napnutí řetězu pily (u nového řetězu několikrát zkontrolujte a seřídte)

- Funkce mazání řetězu
- Funkce brzdy řetězu
- Funkce spojky (žádný pohyb řetězu ve volnoběhu)
- Těsnost pohonného systému
- Bezvadný stav a úplnost ochranných zařízení a řezacího ústrojí
- Pevné utažení veškerých šroubových spojů
- Lehkost chodu všech pohyblivých dílů

UPOZORNĚNÍ

Řetězová pila nemá startovací plynovou pojistku.

9.1 Spuštění motoru obr. C

⚠ POZOR

Startovací tažné lanko (4) vytahujte vždy rovně. Když se startovací tažné lanko (4) navíjí zpátky, pevně držte jeho rukojeť (4). Nenechte nikdy startovací tažné lanko (4) zaskočit zpátky.

9.1.1 Startování při studeném motoru

⚠ VAROVÁNÍ

Před každým uvedením do provozu zapněte brzdu řetězu (zatlačte ochranu rukou (1) dopředu).

⚠ POZOR

Nenechte nikdy startovací tažné lanko (4) vymrštit dozadu. To může vést k poškození.

- Sejměte kryt (27) z vodící lišty (16).
- Postavte řetězovou pilu na stabilní a rovný podklad. Řetěz pily (17) se přitom nesmí dotýkat země.
- Zatlačte přední ochranu rukou (1) dopředu, až zacvakne. Řetěz pily (17) je blokován brzdou řetězu.
- 6x stiskněte palivové čerpadlo „Primer“ (7).
- Nastavte spínač pro zapnutí / vypnutí (6) na „ON“.
- Vytáhněte páku na studený start (sytič) (8) .
- Zasuňte špičku boty do zadní ochrany rukou (12) (viz obr. C).
- Podržte řetězovou pilu za přední rukojeť (2) a vytahujte pomalu startovací tažné lanko (4), až pocítíte odpor.
- Nyní za startovací tažné lanko (4) rychle zatáhněte, až motor nastartuje. Pokud motor nenaskočí, opakujte postup. Dokud je páka na studený start (sytič) (8) vytažená , motor jen krátce naběhne a pak se zase vypne.
- Jakmile se motor vypne, stiskněte pojistku plynové páčky (9) současně s plynovou páčkou (10). Páka na studený start (sytič) (8) skočí automaticky do provozní polohy „Teplý start“.
- Nyní znovu rychle zatáhněte za startovací tažné lanko (4), až motor nastartuje.

Pokud motor ani po několika pokusech nenaskočí, přečtěte si kapitolu „Nápověda při poruchách“.

UPOZORNĚNÍ

Při vysokých venkovních teplotách se může stát, že je nutné startovat bez sytiče i při studeném motoru!

- Zatažením přední ochrany rukou (1) dozadu uvolněte brzdu řetězu (viz obr. D). **OPATRNĚ!** Brzda řetězu je nyní uvolněná. Pokud se stiskne plynová páčka (10) společně s pojistkou plynové páčky (9), řetěz pily (17) se rozběhne.

9.1.2 Startování při zahřátém motoru (Přístroj byl zastavený na méně než 15–20 minut.)

⚠ VAROVÁNÍ

Před každým uvedením do provozu zapněte brzdu řetězu (zatlačte ochranu rukou (1) dopředu).

- Zatlačte přední ochranu rukou (1) dopředu, až zcvakne. Řetěz pily (17) je blokován brzdou řetězu.
- Nastavte spínač pro zapnutí / vypnutí (6) na „ON“.
- Páka na studený start (sytič) (8) se pro nastartování teplého motoru nemusí zatahovat.
- Zasuňte špičku boty do zadní ochrany rukou (12) (viz obr. C).
- Podržte řetězovou pilu za přední rukojeť (2) a vytažte pomalu startovací tažné lanko (4), až pocítíte odpor.
- Jen rychle zatáhněte za startovací tažné lanko (4). Přístroj by měl nastartovat po 1–2 zatáhnutích. Pokud přístroj nenastartuje ani po 6 zatáhnutích, opakujte postup popsaný v „Startování se studeným motorem“.

9.2 Vypnutí motoru

9.2.1 Sled kroků při nouzovém vypnutí

Pokud je nutné přístroj okamžitě zastavit, nastavte spínač pro zapnutí/vypnutí (6) na „OFF“.

9.2.2 Normální sled kroků

- Puštěte plynovou páčku (10). Motor přejde na volnoběžnou rychlost.
- Nastavte pak spínač pro zapnutí/vypnutí (6) na „OFF“.

9.3 Provoz ve volnoběhu

⚠ POZOR

Ve volnoběhu musí být řetěz pily (17) zastavený. Pokud by se řetěz pily (17) otáčel, je třeba nastavit volnoběžné otáčky!

UPOZORNĚNÍ

Pokud se řetěz pily (17) pohybuje ve volnoběhu nebo motor při redukci plynu sám zhasne, je třeba provést seřízení karburátoru (viz kapitolu „Údržba - seřízení karburátoru“).

- Řetězovou pilu zvedněte.
- Držte pevně levou rukou přední rukojeť (2).
- Držte pevně pravou rukou zadní rukojeť (11). Dlaň ruky přitom spočívá na pojistce plynové páčky (9) a ukazovák stiskne plynovou páčku (10) (viz obr. D).
- Po jednom stisknutí plynové páčky (10) se rozběhne motor na neutrálu.
- Nechte motor krátce zahřát.

9.4 Kontrola a nastavení mazání řetězu

⚠ POZOR

- Nikdy nepracujte bez mazání řetězu! Když běží řetěz pily nasucho, řezací souprava se v krátké době nenapravitelně zničí.
- Před prací vždy zkontrolujte mazání řetězu.

Upozornění

Používejte pouze olej na řetěz pily, přednostně biologicky odbouratelný. Nepoužívejte žádný starý olej, motorový olej atd.

Během práce kontrolujte, zda mazání řetězu funguje.

Podržte řetězovou pilu běžícím ve středních otáčkách nad pařezem nebo vhodným podkladem. Pokud je mazání dostatečné, na pařezu nebo podkladu se vytvoří lehký olejový film (viz obr. E).

- Pokud je třeba, lze mazání řetězu zvýšit nebo snížit regulačním šroubem oleje (19).
- K tomu si vezměte na pomoc dodaný plochý šroubovák (31):
 - Napřed regulační šroub oleje (19) stiskněte a pak jím otáčejte po směru hodinových ručiček, abyste snížili mazání řetězu.
 - Napřed regulační šroub oleje (19) stiskněte a pak jím otáčejte proti směru hodinových ručiček, abyste zvýšili mazání řetězu.

9.5 Kontrola brzdy řetězu

⚠ VAROVÁNÍ

Brzda řetězu se musí zkontrolovat před každým uvedením do provozu.

Brzda řetězu okamžitě zabrzdí řetěz pily při zpětném rázu.

- Dbejte na to, aby byla přední ochrana rukou (1) prostá nečistot a bylo možné jí snadno pohybovat.
- Nastartujte řetězovou pilu podle popisu v bodě **9.1** a zrychlete řetěz pily na nejvyšší rychlost (plný plyn).
- Aktivujte při běžícím řetězu pily přední ochranu ruky (1). Řetězová brzda musí řetěz pily při max. rychlosti přibrzdit a zablokovat.

⚠ VAROVÁNÍ

Zvýšené otáčky motoru po příliš dlouhou dobu při zablokované brzdě řetězu poškozuji motor a pohon řetězu.

Pokud by se řetěz pily (17) přesto pohyboval, kontaktujte zákaznický servis.

10. Základní pracovní pokyny pro kácení

⚠ VAROVÁNÍ

Nebezpečí zranění!

Řezání a kácení a veškeré s tím spojené práce směřjí provádět pouze speciálně vyškolené a poučené osoby.

Upozornění

Dodržujte specifické předpisy pro kácení příslušné země a informujte se u příslušného úřadu.

- Dbejte na to, aby v důsledku padajících větví a stromů nemohl nikdo přijít k úhoně.
- V pracovní oblasti se směřjí zdržovat pouze osoby, které jsou zapotřebí pro kácení.
- Pracovní oblast kolem kmene udržujte volnou a uklizenou, aby měli pracovníci zajištěný stabilní postoj.
- Únikové cesty udržujte volné a uklizené, aby bylo možné rychle opustit pracovní oblast.
- Neprovádějte kácení při silném větru, špatném počasí nebo špatné viditelnosti.
- Dodržujte vzdálenost od nejbližšího pracoviště nejméně 2 1/2 délky kmene.

10.1 Použití a manipulace

- Nikdy nespouštějte přístroj dřív, než správně namontujete vodicí lištu (16), řetěz pily (17) a kryt řetězového kola (22).
- Neřežte dřevo ležící na zemi resp. nezkoušejte odřezat kořeny vyčnívající ze země. V každém případě zabraňte tomu, aby se řetěz pily (17) zanořil do půdy, jinak se řetěz pily (17) okamžitě ztupí.
- Pokud byste se nechtěně přístrojem dotkli pevného předmětu, ihned vypněte motor a prohlédněte přístroj, zda není poškozený.
- Provádějte pečlivou údržbu přístroje. Kontrolujte, zda pohyblivé díly fungují bezvadně a nejdou sevívené, zda nejsou prasklé nebo tak poškozené, že je omezena funkčnost elektrického nástroje. Poškozené díly nechte před používáním nástroje opravit. Příčinou mnoha nehod jsou špatně udržované přístroje.
- Udržujte řezné nástroje ostré a čisté. Pečlivě udržované řezné nástroje s ostrými břity se méně přičítají a lze je snadněji vést.

- Pokud by vznikla blokáda mezi řezným materiálem a řetězem pily, pilu ihned vypněte. Počkejte, až se řetěz pily zastaví. Vyjměte konektor zapalovací svíčky a na odstranění blokády si navlečte protirezné rukavice. Pokud je nutné vyjmout vodicí lištu, řiďte se instrukcemi popsány v kapitole Montáž. Po odstranění blokády a opětovné montáži je nutné provést zkušební běh. Pokud přitom zjistíte vibrace nebo mechanické zvuky, přerušete práci a obraťte se na autorizované servisní středisko. Pokud by se toto ohrožení vyskytovalo častěji, doporučujeme školení.
- Údržbu přístroje svěřte kvalifikovanému personálu. Používejte pouze originální náhradní díly doporučené výrobcem.

10.2 Vytvoření záseku

Upozornění

Zásek určuje směr pádu káceného stromu.

Umístěte zásek v pravém úhlu ke směru pádu.

Řežte pokud možno co nejnižší u země.

Opřete řetězovou pilu o zubovou opěrku (15).

10.2.1 Umístění záseku (obr. F)

- Začněte napřed řezem záseku A. Hloubka záseku by měla činit cca 1/4 průměru kmene a být v úhlu 45° - 60°.

10.2.2 Kontrola směru kácení (obr. G)

Umístěte řetězovou pilu s vodicí lištou (16) do hloubi záseku.

V případě potřeby odpovídajícím způsobem dodatečně přičiňte zásek.

10.3 Provedení hlavního řezu (obr. F)

- Nasadte hlavní řez B o cca 2-3 cm výše než je vodorovný řez záseku A. Dbejte na to, aby byl hlavní řez B veden přesně vodorovně.
- Ponechte před hlavním řezem B zlomovou lištu C, cca 1/10 průměru kmene. Zlomová lišta C působí jako kloubový závěs, vede strom k zemi a jistí ho před předčasným pádem.

⚠ VAROVÁNÍ

Nebezpečí úrazu!

Během provádění hlavního řezu B v žádném případě nenařizujte zlomovou lištu C, protože by se jinak strom mohl skáct nepředvídaným směrem!

Buďte připraveni na to, že strom při pádu může v řezu nekontrolovaně „proklouznout“.

Buďte připraveni na to, že strom při nárazu na zem může nekontrolovaně „odskočit“ některým směrem.

- Abyste zabránili tomu, že se řetězová pila vzpříčí v hlavním řezu B, zatlučte včas do hlavního řezu B klíny z hliníku nebo plastu. Nepoužívejte železné klíny.

⚠ POZOR

Věcné škody!

Dejte pozor, aby klín nepřišel do styku s řetězem pily (17). Řetěz by se tím mohl silně poškodit.

10.4 Odvětvování

- Zásadně mějte na paměti nebezpečí zpětně vyvrstvených větví.
- Při odvětvování si nestoupejte na kmen.
- Nikdy neřežte hrotem lišty.
- Nikdy neřežte více větví najednou.
- Při odvětvování pokud možno opřete řetězovou pilu o zubovou opěrku (15).
- Mějte na paměti, že se řetězová pila na konci řezu může vlastní hmotností vychýlit. Není už opřena v řezu, proto ji příslušně vyrovnejte.
- Zajíměte pro odvětvování pevnou, stabilní a bezpečnou polohu.

10.4.1 Odvětvování po částech

Než provedete finální oddělovací řez, dlouhé resp. tlusté větve zkratě (viz obr. N). Řetěz pily (17) se jinak může snadno vzpříčit.

11. Opracování napnutého dřeva

Při opracování napnutého dřeva je bezpodmínečně nutné dodržet správné pořadí kroků. Jinak se může řetěz pily (17) vzpříčit nebo může dojít ke zpětnému rázu.

Dřevo pod pnutím se musí vždy napřed naříznout na straně tlaku. Teprve pak může následovat oddělovací řez na tažné straně.

Tak se zamezí uvíznutí řetězu pily (17).

⚠ POZOR

Věcné škody!

Ležící dřevo se nesmí naspodu místa řezu dotýkat země, jinak by se mohl řetěz pily (17) poškodit.

Bezpečná práce

- Udržujte přístroj v dobrém použitelném stavu, abyste zamezili úrazům.
- Pokud přístroj spadne na zem, zkontrolujte ho, zda nemá viditelné poškození nebo vady.
- Nepoužívejte přístroj, pokud stojíte na žebříku nebo na nestabilním stanovišti.
- Nenechte se zlákat k nepromyšlenému řezu. To by mohlo ohrozit jak Vás, tak ostatní osoby.
- Pravidelně střídejte svou polohu při práci. Delší používání přístroje může vést k poruchám prokrvení rukou vlivem vibrací. Dobu používání však můžete prodloužit pomocí vhodných rukavic nebo vkládáním pravidelných přestávek. Mějte na paměti, že osobní náchylnost ke špatnému prokrvení, nižší venkovní teploty nebo velká uchopovací síla při práci dobu používání snižují.

11.1 Kmen je ohnutý dolů

- Proveďte napřed odlehčovací řez 1 (cca 1/3 průměru kmene) na straně přitlaku (viz obr. K).
- Poté proveďte oddělovací řez 2 (cca 2/3 průměru kmene) na straně tahu (viz obr. K).

11.2 Kmen je ohnutý nahoru

- Proveďte napřed odlehčovací řez 1 (cca 1/3 průměru kmene) na straně přitlaku (viz obr. K).
- Poté proveďte oddělovací řez 2 (cca 2/3 průměru kmene) na straně tahu (viz obr. K).

12. Převrava

- Při přepravě používejte vždy kryt vodicí lišty (27).
- Před každou přepravou, i na krátké vzdálenosti, řetězovou pilu vypněte. Během přepravy stroj zajistěte (i na vozidlech) před převrácením, abyste zabránili ztrátě paliva, poškození nebo zranění.
- Noste přístroj pouze za přední rukojeť (2). Vodicí lišta přitom směřuje dozadu, odvrácená od těla (viz obr. L).
- Držte horký tlumič hluku od těla. Hrozí nebezpečí popálení!

13. Čištění a údržba

Všechny pokyny týkající se údržby a čištění je třeba provádět pravidelně nebo denně a před každým uvedením do provozu. Neodborná údržba může vést k vážným věcným škodám či újmě na zdraví. Pokud uživatel nemůže tuto práci provést sám, měl by se obrátit na odborného prodejce.

⚠ VAROVÁNÍ

Nebezpečí zranění!

Před čištěním přístroj vždy vypněte a vytáhněte konektor zapalovací svíčky (34). (viz kapitola 13.4 Údržba zapalovací svíčky).

Upozornění

Po každém použití by se měl přístroj důkladně vyčistit.

Čištění a údržbu provádějte pouze tak, jak je uvedeno v tomto návodu k obsluze. Práce dalšího rozsahu musí provádět odborný personál.

Údržbové práce je nutné provádět pravidelně (viz kapitola „Intervaly údržby“).

13.1 Čištění jednotky motoru

⚠ VAROVÁNÍ

Nebezpečí popálení!

Nedotýkejte se horkých tlumičů hluku nebo chladičů žeber.

- Udržujte ochranná zařízení, větrací štěrby a plášť motoru pokud možno bez prachu a nečistot. Vyfoukejte je stlačeným vzduchem při nízkém tlaku.
- Čistěte přístroj pravidelně vlhkým hadrem a trochou mycího prostředku. Dbejte na to, aby se dovnitř přístroje nemohla dostat žádná voda.

13.2 Čištění vzduchového filtru obr. M, N

Znečištěné vzduchové filtry snižují výkon motoru omezením přívodu vzduchu do karburátoru. Proto je nezbytná pravidelná kontrola. Vzduchový filtr (33) je třeba pravidelně kontrolovat a podle potřeby vyčistit.

Ve velmi zaprášeném prostředí je nutné kontrolovat vzduchový filtr (33) častěji.

- Povolte uzávěr na kryt vzduchového filtru (5) otáčením proti směru hodinových ručiček.
- Sejměte kryt vzduchového filtru (3).
- Vyjměte vzduchový filtr (33).
- Vyčistěte vzduchový filtr (33) vyklepáním nebo vyfoukáním (stlačeným vzduchem).

Smontování probíhá v opačném pořadí.

⚠ POZOR

Vzduchový filtr (33) nikdy nečistěte benzínem nebo hořlavými čisticími prostředky.

13.3 Čištění pohonu řetězu

⚠ VAROVÁNÍ

Nebezpečí zranění!

Noste vždy ochranné rukavice, když se dotýkáte řetězu pily (17). Nebezpečí zranění ostrými řezacími zuby!

Upozornění

Pohon řetězu vyčistěte po každém použití.

- Postavte řetězovou pilu na rovný stabilní podklad.
- Zatáhněte přední ochranu rukou (1) až na doraz dozadu pro uvolnění brzdy řetězu (viz obr. D).
- Otáčejte napínacím šroubem řetězu (21) pomocí plochého šroubováku (31) proti směru hodinových ručiček, abyste snížili napnutí.
- Vyjměte obě upevňovací matice (20) pomocí klíče na zapalovací svíčky (31).
- Sejměte kryt řetězového kola (22).
- Sejměte řetěz pily (17) opatrně z vodicí lišty (16) a řetězového kola (26).
- Odstraňte vodicí lištu (16). Vyčistěte ji štětcem.
- Vyčistěte důkladně kompletní oblast pohonu řetězu a kryt řetězového kola (22) štětcem nebo vyfoukáním (stlačeným vzduchem).

Smontování probíhá v opačném pořadí.

13.4 Údržba zapalovací svíčky obr. M, N, O

- Odmontujte vzduchový filtr (33), jak je popsáno v 13.2 „Čištění vzduchového filtru“.

- Stáhněte konektor zapalovací svíčky (34) tak, že jej otočíte doleva a doprava a současně za něj zatáhněte. Držte konektor zapalovací svíčky (34) výhradně za zástrčku. Nikdy jej netahejte za kabel!
- Uvolněte zapalovací svíčku přiloženým klíčem na zapalovací svíčky (31).
- Smontování probíhá v opačném pořadí.

Vzdálenost elektrod = 0,6 mm (vzdálenost mezi elektrodami, mezi nimiž se vytvoří zapalovací jiskra). Zkontrolujte zapalovací svíčku poprvé po 10 provozních hodinách, zda není znečištěná, a případně ji vyčistěte měděným kartáčem.

Poté svíčku zapalování čistěte po každých 50 hodinách provozu.

13.5 Údržba mazání řetězu

- Viz kapitolu „Kontrola a nastavení mazání řetězu“.

13.6 Údržba seřízení karburátoru

- Pokud se řetěz pily (17) ve volnoběhu pohybuje nebo motor při redukci plynu sám zhasne, je třeba provést seřízení karburátoru.

Upozornění

Nechte seřízení karburátoru (např. volnoběžné otáčky) provádět pouze kvalifikovaný odborný personál, abyste zamezili poškození motoru.

13.7 Údržba vodicí lišty

- Odstraňte případně vzniklé otřepy na hraně lišty pomocí kovového pilníku.
- Vyčistěte drážku vodicí lišty (16) pomocí štětce nebo stlačeným vzduchem. Vyměňte vodicí lištu (16), jakmile je drážka opotřebovaná.
- Po každém použití vodicí lišty (16) otočte, aby se zajistilo rovnoměrné opotřebení.
- Zkontrolujte ozubené kolo na hrotu vodicí lišty (16), zda má lehký chod. Popř. je namažte ložiskovým olejem.

13.8 Ostření řetězu pily a péče o něj

⚠ VAROVÁNÍ

Nebezpečí zranění!

Zuby řetězu pily jsou velmi ostré, abyste předešli nebezpečí zranění, používejte při manipulaci vždy silné rukavice!

Udržujte řetězovou pilu v dobrém provozním stavu, efektivní práce s řetězovou pilou je možná pouze tehdy, když je řetěz pily ostrý, dobře promazaný a správně napnutý. Tím se snižuje i nebezpečí zpětného rázu.

Správně naostřený řetěz pily (17)

Správně naostřený řetěz pily (17) prochází dřevem bez námahy a vyžaduje velmi malý tlak. Nepracujte s tupým a poškozeným řetězem pily (17). Zvyšuje to fyzickou náročnost, zvětšuje otřesy a vede k neuspokojivým výsledkům a vyššímu opotřebení.

- Řetěz pily (17) pravidelně čistěte.
- Zkontrolujte řetěz pily (17), zda nemá prasklé články a poškozené nýty.
- Ostření řetězu pily (17) by měl provádět pouze zkušený uživatel!
- Dodržujte níže uvedené úhly a rozměry. Pokud není řetěz pily (17) správně nabroušen nebo má příliš malý hloubkoměr, hrozí vyšší riziko účinků zpětného rázu a z nich plynoucí zranění! Řetěz pily (17) nelze usadit na vodící lištu (16). Proto je nejlepší řetěz pily (17) z vodící lišty (16) sejmout a poté naostřit.
- Zvolte ostřicí nástroj vhodný pro rozteč řetězu.

Rozteč řetězu (např. 3/8") je označena v hloubkoměru každého kotouče.

Na řetězy pily používejte pouze speciální pilníky!

Ostatní pilníky mají nesprávný tvar a broušení. Vyberte průměr pilníku podle rozteče svého řetězu. Při ostření břitových článků bezpodmínečně dbejte na následující úhel.

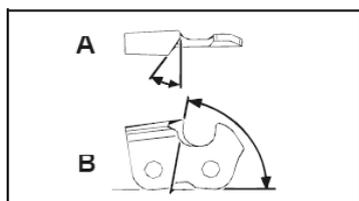

A = úhel pilníku
B = úhel boční desky

13.9 Intervaly údržby

Zde uvedené údaje se vztahují na normální podmínky použití. Při ztížených podmínkách, např. silné prašnosti a delším denním pracovním dobám je nutné uvedené intervaly patřičně zkrátit.

Součást přístroje	Akce	Před začátkem práce	Týdně	Při poruchách	Při poškození	V případě potřeby
Mazání řetězu	Kontrola	X				
Řetěz pily (17)	Zkontrolujte a dbejte na naostřený stav	X				
	Kontrolovat napnutí řetězu ostření	X				X
Vodící lišta (16)	Kontrola (opotřebením, poškozením)	X				
	Čištění		X	X		
	Výměna				X	X

Kromě toho je třeba úhel dodržet pro všechny břitové články.

Pokud jsou úhly nerovnoměrné, řetěz pily (17) poběží nepravidelně, rychle se opotřebuje a předčasně zničí.

Jelikož lze tyto požadavky splnit pouze dostatečnou a pravidelnou praxí:

- Používejte vodítko pilníku.
- Vodítko pilníku je třeba při ostření řetězu pily (17) použít ručně. Jsou na něm označeny správné úhly pilníku.

1. Podržte pilník ve vodorovné poloze (ve správném úhlu vůči vodící liště (16)) a pilujte podle úhlové značky na vodítku pilníku. Opřete držák pilníku o střechní zub a omezovač hloubky.
2. Břitový článek pilujte vždy zevnitř ven.
3. Pilník ostří jen při pohybu dopředu. Při zpětném pohybu jej zvedněte.
4. Nedotýkejte se hnacích a spojovacích článků se pilníkem.
5. Pilník pravidelně otáčejte, abyste zabránili jednostrannému opotřebení.
6. Na odstranění otřepů z řezných hran si vezměte kus tvrdého dřeva.

Všechny břitové články musí mít stejnou délku, protože jinak budou mít i rozdílnou výšku.

Řetěz pily (17) se pak bude pohybovat nepravidelně a zvyšuje se nebezpečí, že se zničí.

13.10 Servisní informace

Je nutno dbát na to, že v případě tohoto výrobku následující díly podléhají opotřebení, které je dáno používáním nebo se tak děje přirozeně, příp. že na následující díly je pohlíženo jako na spotřební materiál. Opotřebitelné díly*: Řetěz pily, vodící lišta, řetězové kolo, olej na řetěz, motorový olej, zubová opěrka, záchytné zařízení řetězu, zapalovací svíčka, vzduchový filtr, palivový filtr, filtr oleje na řetěz

* není nutně zahrnuto v rozsahu dodávky!

Náhradní díly a příslušenství obdržíte v našem servisním středisku. Naskenujte k tomu QR kód na titulní straně.

⚠ Varování!

Používejte je originální náhradní díly a díly příslušenství výrobce. Při nedodržení tohoto pokynu může dojít ke snížení výkonu, ke zranění a k zániku vaší záruky.

Důležité upozornění v případě opravy:

Při zpětné dodávce zařízení kvůli opravě dbejte, prosím, na to, že zařízení se z bezpečnostních důvodů smí do servisní stanice posílat jen, když neobsahuje benzín a olej.

Objednávání náhradních dílů

Při objednávání náhradních dílů je třeba vyplnit tyto údaje:

- Typ stroje
- Výrobní číslo stroje

Přípustná řezná souprava

Smějí se používat pouze schválené náhradní díly, jak je uvedeno v tomto návodu k obsluze. Za tím účelem kontaktujte náš zákaznický servis.

Řetěz pily 20"

Kangxin 325.058-72 7910100721

Vodící lišta 20"

Kangxin BE18-72-5812P 7910100743

16. Odstraňování poruch

Porucha	Možná příčina	Řešení
Motor nenaskočí	Chybný postup při startování	Řiďte se instrukcemi k nastartování
Motor naskočí, nepracuje ale na plný výkon	Znečištěný vzduchový filtr (33)	Vyčistěte vzduchový filtr (33)
Motor běží nepravidelně	Nesprávná vzdálenost elektrod na zapalovací svíčke	Vyčistěte zapalovací svíčku a nastavte vzdálenost elektrod, nebo vložte novou zapalovací svíčku
Začouzená nebo vlhká zapalovací svíčka	Nesprávné seřízení karburátoru	Nechte seřídit karburátor a popř. vyčistěte svíčky nebo vyměňte za nové

14. Skladování

- Při skladování používejte vždy kryt vodící lišty (27).
- Před každým uskladněním přístroj očistěte a proveďte údržbu, viz kapitolu „Čištění a údržba“.
- Skladujte přístroj na bezpečném, suchém a dobře větraném místě, chráněném před mrazem a povětrnostními vlivy. Skladování venku se nedoporučuje. Zajistěte jej také před nepovolaným přístupem.
- Vyprázdňte olejovou resp. palivovou nádrž pomocí odsávacího čerpadla.

⚠ VAROVÁNÍ

Neodstraňujte benzín v uzavřených prostorech, v blízkosti ohně a během kouření. Výpary mohou způsobit výbuch nebo požár.

- Nastartujte motor a ponechte ho v chodu tak dlouho, dokud se nespoteřebuje zbylý benzín.

15. Likvidace a recyklace

Upozornění k obalu



Balící materiály jsou recyklovatelné. Obaly prosím likvidujte způsobem šetrným k životnímu prostředí.

O možnostech likvidace vysloužilého přístroje vám podá informace správa vaší obce nebo vašeho města.

Paliva a oleje

- Před likvidací přístroje je nutné vyprázdnit palivovou nádrž a nádrž na motorový olej!
- Palivo a motorový olej nepatří do domovního odpadu nebo odtoku, ale musí se zachycovat a likvidovat odděleně!
- Prázdné zásobníky oleje a paliva musí být zlikvidovány ekologicky.

Obsah:
Strana:

1.	Vysvetlenie symbolov	159
2.	Úvod	161
3.	Opis prístroja (obr. A – O).....	161
4.	Rozsah dodávky.....	161
5.	Použitie v súlade s určením	161
6.	Bezpečnostné upozornenia.....	162
7.	Technické údaje.....	166
8.	Pred uvedením do prevádzky.....	166
9.	Uvedenie do prevádzky	168
10.	Základné pracovné pokyny pre výrub	170
11.	Spracovanie dreva pod napätím.....	171
12.	Preprava	171
13.	Čistenie a údržba	172
14.	Skladovanie	174
15.	Likvidácia a recyklácia	175
16.	Odstraňovanie porúch.....	175
17.	Vyhlásenie o zhode	321

POZOR!

Pred prvým uvedením do prevádzky si dôkladne prečítajte tento návod na obsluhu a bezpodmienečne dodržiavajte bezpečnostné predpisy!

Odporúčame navštíviť odborný bezpečnostný kurz „Certifikát o účasti na kurze pre motorové píly“ so školiacim štandardom typickým pre danú krajinu o používaní, údržbe reťazovej píly, ako aj kurz prvej pomoci. Po dlhšom nepoužívaní a cvične by ste mali, skôr než začnete, vždy vykonať jednoduché kroky v bezpečne podopretom dreve, aby ste sa opäť oboznámili s používaním reťazovej píly.

Návod na obsluhu uchovávajte na bezpečnom mieste!

Upozornenie:

Upozorňujeme, že niektoré národné predpisy, ako napríklad o ochrane pri práci, o ochrane životného prostredia, môžu obmedziť používanie reťazovej píly.

Welcome to the Scheppach instructional video
“How to start my chainsaw”.

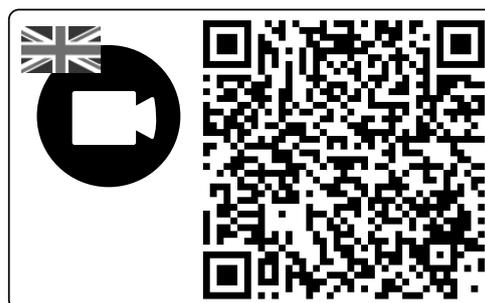

1. Vysvetlenie symbolov

Použitie symbolov v tejto príručke má upriamiť vašu pozornosť na možné riziká. Bezpečnostné symboly a vysvetlenia, ktoré ich sprevádzajú, musia byť presne pochopené. Výstrahy samotné neodstraňujú riziká a nemôžu nahradiť správne opatrenia na zabránenie nehodám.

	Prečítajte si, pochopte a dodržiavajte všetky výstražné upozornenia.
	Varovanie! Nebezpečenstvo spätného nárazu (Kickback). Dávajte pozor na spätný náraz reťazovej pily a zabráňte kontaktu so špičkou lišty.
	Prístroj nepoužívajte jednou rukou.
	Prístroj používajte vždy oboma rukami.
	Vždy noste ochranné okuliare, ochranu sluchu a ochrannú prilbu.
	Predtým ako prístroj použijete, prečítajte si celý návod na obsluhu.
	Keď prístroj používate, vždy noste bezpečnostné a antivibračné rukavice.
	Keď prístroj používate, vždy noste bezpečnostnú obuv s ochranou proti porezaniu.
	Dôležité je nosiť ochranný odev na chodidlá, nohy a predlaktia.
	Plniaci otvor paliva.
	Výrobok zodpovedá platným európskym smerniciam.

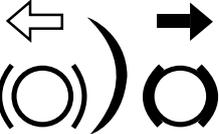
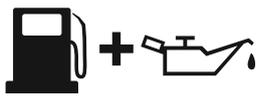
	<p>Plniaci otvor pre olej na pílovej reťaze.</p>
	<p>stlačené – sýtič deaktivovaný vytiahnuté – sýtič aktivovaný</p>
	<p>Palivové čerpadlo „Primer“</p>
	<p>Nastavovacie skrutky karburátora: L nízke otáčky H vysoké otáčky T voľnobežné otáčky</p>
	<p>Nastavenie brzdy reťaze: Biela šípka: brzda reťaze neaktívna. Čierna šípka: brzda reťaze aktívna.</p>
	<p>Smer montáže pílovej reťaze.</p>
	<p>Zaručená hladina akustického výkonu prístroja.</p>
	<p>Pozor! Horúce povrchy.</p>
	<p>Zapínač/vypínač – „ON“ Zapínač/vypínač – „STOP“</p>
	<p>Hmotnosť</p>
	<p>Miešací pomer</p>
	<p>Zabráňte kontaktu s hrotom lišty.</p>
	<p>Oheň zakázaný.</p>

2. Úvod

Výrobca:

Scheppach GmbH
Günzburger Straße 69
D-89335 Ichenhausen

Vážení zákazníci,

želáme vám veľa zábavy a úspechov pri práci s vaším novým prístrojom.

Upozornenie:

Výrobca tohto prístroja neručí podľa platného zákona o ručení za výrobok za škody, ktoré vzniknú na tomto prístroji alebo budú spôsobené týmto prístrojom pri:

- neodbornej manipulácii,
- nedodržaní návodu na obsluhu,
- opravách tretími stranami, nie autorizovanými odborníkmi,
- montáži a výmene neoriginálnych náhradných dielov,
- použití v rozpore s určením.

Dodržiavajte:

Pred montážou a uvedením do prevádzky si prečítajte celý text návodu na obsluhu.

Návod na obsluhu vám má uľahčiť, aby ste sa oboznámili s prístrojom a používali ho v súlade s jeho určenými možnosťami použitia.

Návod na obsluhu obsahuje dôležité pokyny, ako s prístrojom bezpečne, odborne a hospodárne pracovať a ako zabránite nebezpečenstvám, ušetríte náklady na opravy, znížite časy prestojov a zvýšite spoľahlivosť a životnosť prístroja.

Okrem bezpečnostných ustanovení tohto návodu na obsluhu musíte bezpodmienečne dodržiavať predpisy svojej krajiny platné pre prevádzku prístroja.

Návod na obsluhu uchovávajte pri prístroji v plastovom obale, aby bol chránený pred nečistotami a vlhkosťou. Všetci obsluhujúci pracovníci si ho musia pred začiatkom práce prečítať a starostlivo ho dodržiavať.

Na prístroji môžu pracovať len osoby, ktoré boli poučené o používaní prístroja a boli informované o nebezpečenstvách, ktoré sú s tým spojené. Je potrebné dodržať požadovaný minimálny vek.

Okrem bezpečnostných upozornení obsiahnutých v tomto návode na obsluhu a osobitných predpisov vašej krajiny treba rešpektovať všeobecne uznávané technické pravidlá pre prevádzku konštrukčne rovnakých strojov.

Nepreberáme zodpovednosť za žiadne nehody ani škody, ku ktorým dôjde v dôsledku nedodržania tohto návodu a bezpečnostných upozornení.

3. Opis prístroja (obr. A – O)

1. Predná ochrana rúk
2. Predná rukoväť

3. Kryt vzduchového filtra
4. Štartovacie tiahlo
5. Uzáver pre kryt vzduchového filtra
6. Zapínač/vypínač
7. Palivové čerpadlo „Primer“
8. Páčka pre studený štart (sýtič)
9. Blokovanie plynovej páky
10. Plynová páka
11. Zadná rukoväť
12. Zadná ochrana rúk
13. Uzáver palivovej nádrže
14. Uzáver nádrže reťazového oleja
15. Ozubený doraz (predmontovaný)
16. Vodiaca lišta
17. Pílová reťaz
18. Stojanová brúska
19. Regulačná skrutka oleja
20. Upevňovacie matice
21. Napínacia skrutka reťaze
22. Kryt reťazového kolesa
23. Upínací kolík reťaze
24. Zachytávač reťaze
25. Otvor pre upínací kolík reťaze
26. Reťazové koleso
27. Kryt vodiacej lišty
28. Skrutkovač
29. Imbusový kľúč 4 mm
30. Zmiešavacia nádoba
31. Kľúč na zapaľovacie sviečky/plochý skrutkovač
32. Okrúhly pilník na pílovú reťaz
33. Vzduchový filter
34. Konektor zapaľovacej sviečky

4. Rozsah dodávky

- Reťazová píla (1x)
- Pílová reťaz (1x)
- Vodiaca lišta (1x)
- Kryt vodiacej lišty (1x)
- Kľúč na zapaľovacie sviečky (1x)
- Imbusový kľúč 4 mm (1x)
- Zmiešavacia nádoba paliva (1x)
- Okrúhly pilník na pílovú reťaz (1x)
- Skrutkovač (1x)
- Originálny návod na obsluhu (1x)

5. Použitie v súlade s určením

Reťazová píla sa smie použiť len na pílenie dreva vo voľnom priestore. Reťazová píla sa nesmie použiť na iné účely.

Reťazovú pílu nepoužívajte na práce, na ktoré nie je určená. Príklad: Reťazovú pílu nepoužívajte na pílenie kovu, plastov, muriva ani stavebných materiálov, ktoré nie sú z dreva.

Na reťazovej píle nevykonávajte žiadne zmeny. Môže tým byť ohrozená bezpečnosť. Za škody z neho vzniknuté alebo poranenia akéhokoľvek druhu ručí používateľ/obsluha, a nie výrobca. Dbajte, prosím, na to, že tento prístroj nebol v súlade s určením skonštruovaný na komerčné použitie.

Prví používatelia musia byť poučení, aby sa oboznámili s vlastnosťami prístroja. Pre Vašu bezpečnosť navštívte štátne školenia o motorových pílach.

Reťazovú pílu smú prevádzkovať len tie osoby, ktoré dosiahli 18. rok života. Výnimka je používanie mladistvými, ak sa toto používanie vykonáva v rámci odbornej prípravy na dosiahnutie zručnosti pod dohľadom školiteľa.

Dbajte, prosím, na to, že naše prístroje neboli v súlade s určením skonštruované na komerčné, remeselné ani priemyselné použitie. Ak sa prístroj používa v komerčných, remeselných alebo priemyselných podnikoch, ako aj na podobné činnosti, nepreberáme žiadnu záruku.

5.1 Nepovolení operátori:

Osoby, ktoré nie sú oboznámené s týmto návodom na obsluhu, deti, mladistvé osoby, ako aj osoby pod vplyvom alkoholu, drog alebo liekov, nesmú prístroj používať.

Národné regulácie môžu obmedziť použitie prístroja!

6. Bezpečnostné upozornenia

DÔLEŽITÉ!

PRED POUŽITÍM POZORNE PREČÍTAJTE A USCHOVAJTE PRE ĎALŠIE POUŽITIE.

Návod na obsluhu obsahuje dôležité pokyny, ako bezpečne a odborne pracovať s reťazovou pílou a ako možno zabrániť nebezpečenstvám.

⚠ NEBEZPEČENSTVO

Pre bezprostredne hroziace nebezpečenstvo, ktoré vedie k ťažkým telesným poraneniam alebo k smrti.

⚠ VAROVANIE

Pre možnú nebezpečnú situáciu, ktorá by mohla viesť k ťažkým poraneniam alebo k smrti.

⚠ OPATRNE

Upozornenie na možnú nebezpečnú situáciu, ktorá môže viesť k ľahkým poraneniam.

⚠ POZOR

Upozornenie na možnú nebezpečnú situáciu, ktorá môže viesť k vecným škodám.

6.1 Všeobecné bezpečnostné upozornenia

⚠ VAROVANIE

Buďte neustále pozorní, dávajte pozor na to, čo robíte, a s prístrojom pracujte rozumne. Nepoužívajte prístroj, ak ste unavení alebo ste pod vplyvom drog, alkoholu či liekov. Jediná chvíľka nepozornosti pri používaní prístroja môže viesť k závažným zraneniam. Zabráňte chybným používaniam, používajte stroj len tak, ako je to opísané v „Použitie v súlade s určením“.

- Pred uvedením do prevádzky si prečítajte návod na obsluhu vášho prístroja a dbajte obzvlášť na bezpečnostné upozornenia.
- Výstražné a informačné štítky umiestnené na prístroji poskytujú dôležité upozornenia týkajúce sa bezpečnej prevádzky.
- Okrem upozornení v návode na obsluhu prihladajte aj na všeobecné bezpečnostné predpisy a predpisy na prevenciu proti nehodám.
- Baliace fólie uchovávajte mimo dosah detí, vzniká nebezpečenstvo zadusenia!
- Nedostatočne informovaná obsluha môže ohroziť samú seba a iné osoby v dôsledku neodborného použitia. Obsluha je zodpovedná za tretie osoby.
- Pri manipulácii s prístrojom buďte veľmi opatrní. Pracujte rozumne a venujte veľkú pozornosť tomu, čo robíte.
- Nepracujte dlhšie ako 10 minút na jednom kuse. Medzi pracovnými pohybmi sa odporúča prestávka 10 – 20 minút.
- Prístroj požičiavajte iba používateľom, ktorí majú s prístrojom skúsenosti. Návod na obsluhu je potrebné odovzdať.
- Niektoré rezacie úlohy si vyžadujú špeciálne školenie a zvláštne zručnosti. Ak máte pochybnosti, obráťte sa na odborníka.
- Prví používatelia musia byť poučení, aby sa oboznámili s vlastnosťami prístroja. Pre Vašu bezpečnosť navštívte štátne školenia o motorových pílach.
- Prístroj sa musí v prípade nepoužívania odstaviť tak, aby nikto nebol ohrozený. Zaisťte pred neoprávneným prístupom.
- Používateľ prístroja je zodpovedný za všetky nehody a nebezpečenstvá, ktoré by mohli ohroziť iné osoby alebo ich majetok.
- Deti, mládež a osoby so zníženými fyzickými, senzorickými alebo mentálnymi schopnosťami nesmú reťazovú pílu používať. Výnimky vznikajú len pre mládež nad 16 rokov v rámci vzdelávania pod dohľadom odborníka.

- Elektrická zapaľovacia sústava prístroja vytvára malé elektromagnetické pole. Ak nosíte kardiostimulátor alebo podobné implantáty, prekonzultujte to pred používaním prístroja s Vaším lekárom, aby ste zabránili zdravotným rizikám.
- Dávajte pozor, pri nesprávnej údržbe, používaní neschválených náhradných dielov alebo odstránení alebo úprave bezpečnostných zariadení môže dôjsť ku škodám na prístroji a ťažkým poraneniam osôb, ktoré s prístrojom pracujú.

6.2 Osobné ochranné prostriedky (OOP)

⚠ NEBEZPEČENSTVO

Vždy noste osobné ochranné prostriedky (OOP)!

- Noste ochrannú prilbu s ochranou tváre resp. s ochrannými okuliarmi a ochranou sluchu.
- Noste tesne priliehajúci ochranný odev s ochrannou vložkou proti prerezaniu.
- Noste protišmykovú bezpečnostnú obuv.
- Noste ochranné rukavice.

- Zabráňte voľnému odevu, ktorý sa môže zachytiť.
- Nenoste žiaden šál, kravatu a šperky!
- Pri dlhých vlasoch používajte sieťku na vlasy!
- Pri všetkých prácach v lese noste ochrannú prilbu. Táto ponúka ochranu pred padajúcimi konármi. Ochrannú prilbu pravidelne kontrolujte ohľadom poškodení. Najneskôr po 5 rokoch sa táto musí vymeniť. Používajte len otestované ochranné prilby.
- Ochrana tváre alebo ochranné okuliare zabráňujú pilinám a štiepkam. Aby ste zabránili poraneniam očí, musíte neustále pri prácach s prístrojom nosiť ochranu tváre, resp. ochranné okuliare.
- Vždy noste ochranu sluchu. Hluk vychádzajúci z prístroja môže viesť k poškodeniam sluchu.
- Noste hrubé ochranné rukavice z odolného materiálu, ako napr. z kože.
- Pri pílení suchého dreva noste ochrannú masku proti prachu. Môže dôjsť k tvorbe pílového prachu.

6.3 Skladovanie a preprava

- Reťazovú pílu pred každou prepravou vypnite aj pri krátkych trasách. Zapnite brzdú reťaze a nasadíte ochranu reťaze.
- Pre prepravu a skladovanie používajte ochranu reťaze.
- Počas prepravy zaistíte stroj (aj vo vozidlách) proti preklopeniu, aby ste zabránili strate paliva, škodám alebo poraneniam.
- Prístroj noste len za prednú rukoväť. Vodiaca lišta ukazuje pritom smerom dozadu, preč od tela (pozri obr. L).
- Horúci tlmič zvuku držte ďalej od tela. Vzniká nebezpečenstvo popálenia!
- Čistíte a udržiavate reťazovú pílu pred uskladnením.
- Prístroj skladujte na čistom a suchom mieste. Zaisťte aj pred neoprávneným prístupom.

6.4 Bezpečnosť okolia

- Národné a/alebo komunálne predpisy môžu obmedziť časovo používanie prístrojov poháňaných motorom, ktoré vytvárajú hluk. Pre viac informácií kontaktujte vašu komunálnu správu.
- Prístroj sa nesmie prevádzkovať vo vnútorných priestoroch alebo zle vetraných priestoroch. Vzniká nebezpečenstvo zadusenía v dôsledku jedovatých spalín/výparov z mazacieho oleja.
- Pri nevoľnosti, bolestiach hlavy alebo poruchách videnia a tiež pri závratoch okamžite prestaňte pracovať. Tieto symptómy môžu byť okrem iného spôsobené príliš vysokou koncentráciou spalín. Pri pílení môže vznikáť aj prach, napr. drevný prach, výpary a dym. Je potrebné pri tom zabezpečiť lepšie vetranie a nosiť protiprachovú masku.
- Vykonávajte práce len za denného svetla.
- Nepracujte tiež v nepriaznivých poveternostných podmienkach, ako je napr. dážď alebo vietor. Tu vzniká zvýšené riziko nehody.
- Pracovný priestor udržiavajte čistý a uprataný.
- Nezúčastnené osoby (predovšetkým deti a zvieratá) držte počas používania reťazovej píly minimálne 15 m od pracovnej oblasti. Pri nepozornosti môžete stratiť kontrolu nad prístrojom.
- Pred začiatkom vykonávania práce sa uistite, že sa v nebezpečnej zóne nezdržiavajú žiadne osoby, zvieratá alebo vecný majetok.
- Nepracujte v blízkosti drôtených plotov alebo v oblastiach s voľným starým drôtom.
- Ak sa nachádzate vo veľmi horľavom prostredí, ako je napr. práca na suchej tráve atď., majte vždy pripravené hasiace prostriedky. Vzniká nebezpečenstvo požiaru!

6.5 Doplníte palivo.

- Benzín je veľmi ľahko horľavý. Pri tankovaní udržiavajte vzdialenosť od otvoreného ohňa a nefajčite pri tom. Vzniká nebezpečenstvo požiaru!
- Dbajte na to, aby sa nerozliat benzín. Benzín alebo reťazový olej sa nesmie dostať do pôdy. Ako pomôcku použite vhodné podložky.
- Tankujte len v dobre vetraných oblastiach. Benzínové výpary sa môžu ľahko vznietiť alebo vybuchnúť.
- Pred tankovaním vypnite motor a nechajte prístroj vychladnúť. Ak sa benzín rozliat, okamžite vyčistite zasiahnuté miesta. Nedovoľte, aby sa palivo dostalo na vás odev, v opačnom prípade ho okamžite vymeňte.
- Zabráňte kontaktu benzínu alebo mazacích látok (olej) s pokožkou a očami.
- Nevdychujte benzínové pary/výpary z mazacieho oleja.
- Dbajte na netesnosti. Ak benzín vyteká, nespúšťajte motor. Vzniká nebezpečenstvo popálenia.

- Opatrne otvorte uzáver palivovej nádrže, aby sa mohol pomaly odbúrať vznikajúci pretlak a nevystrekol pritom žiaden benzín.

6.6 Pred uvedením do prevádzky

⚠ VAROVANIE

Vždy vykonajte kontroly pred uvedením do prevádzky a pri vypnutí motora.

Pred každým použitím skontrolujte prístroj a po páde na podlahu skontrolujte stav bezpečný pre prevádzku.

Skontrolujte, či všetky pohyblivé diely pracujú bezchybne. Príčinou mnohých nehôd je nesprávna údržba nástrojov.

Nechajte poškodené diely opraviť kvalifikovaným odborným personálom.

Používajte reťazovú pílu a príslušenstvo len v súlade s týmito pokynmi. Zohľadnite pritom pracovné podmienky a vykonávanú činnosť. Používanie náradia s motorom na iné ako predpísané používania môže viesť k nebezpečným situáciám.

- Pravidelne kontrolujte brzdu reťaze ohľadom funkčnosti (predná ochrana rúk, pozri obr. B).
- Skontrolujte vodiacu lištu, či je táto správne namontovaná.
- Skontrolujte pílovú reťaz, či je správne napnutá. Dodržiavajte pokyny pre mazanie, napnutie reťaze a výmenu príslušenstva. Nesprávne napnutá alebo namazaná reťaz sa môže buď roztrhnúť, a alebo zvýšiť riziko spätného nárazu.
- Rezné nástroje udržiavajte ostré a čisté. Pravidelne ostrite a vymieňajte včas opotrebované diely. Starostlivo udržiavané rezné nástroje s ostrými reznými hranami sa menej zasekávajú a ľahšie sa vedú.
- Skontrolujte plynovú páku a blokovanie plynovej páky ohľadom ľahkosti chodu. Plynová páka sa musí spätne odpružiť do svojej východiskovej polohy.
- Skontrolujte, či sa v nádrži nachádza dostatok paliva a reťazového mazacieho oleja.
- Skontrolujte, či sú rukoväte čisté, suché a zbavené oleja a nečistoty.
- Nikdy nevykonávajte práce sami. V prípade núdze musí byť niekto nablízku.
- Reťazovú pílu používajte iba vtedy, keď stojíte na pevnom, bezpečnom a rovnom podklade. Vyhýbajte sa abnormálnemu držaniu tela. Klzký podklad alebo nestabilná plocha na státie (napr. Na rebríku), môže viesť k strate rovnováhy alebo k strate kontroly nad reťazovou pílou. Zaisťte si bezpečný postoj a vždy udržiavajte rovnováhu. Takto môžete lepšie kontrolovať reťazovú pílu v neočakávaných situáciách.
- S reťazovou pílou nepracujte na strome. Pri prevádzke na strome hrozí nebezpečenstvo poranenia.

- Nikdy nepíľte nad výškou ramien.
- Reťazovú pílu vždy držte pravou rukou za zadnú rukoväť a ľavou rukou za prednú rukoväť (pozri obr. D). Držanie reťazovej píly s opačným pracovným uchopením zvyšuje riziko poranení a nesmie sa používať.
- Pri bežiacей reťazovej píle udržiavajte všetky časti tela mimo pílovej reťaze. Pred každým spustením reťazovej píly sa uistite, či sa pílová reťaz ničoho nedotýka. Pri práci s reťazovou pílou môže chvíľka nepozornosti viesť k tomu, že reťazová píla zachytí odev alebo časti tela.
- Reťazovú pílu vypnite okamžite pri citeľných zmenách správania prístroja.
- Ak reťazová píla príde do kontaktu s kameňmi, klincami alebo inými tvrdými predmetmi, okamžite zastavte motor a skontrolujte pílovú reťaz a vodiacu lištu ohľadom poškodení.
- Nenechajte reťazovú pílu spadnúť, neudierajte ju o prekážky a nikdy nepoužívajte vodiacu lištu ako páku.
- Reťazovou pílou píľte iba drevo.
- Pri pílení napnutej vetvy počítajte s tým, že sa táto vplyvom pružnej sily vráti späť. Keď sa uvoľní napnutie v drevených vláknach, napnutá vetva môže zasiahnuť obsluhujúcu osobu a/alebo vytrhnúť spod kontroly reťazovú pílu.
- Mimoriadne veľký pozor dávajte pri pílení krovia a mladých stromov. Tenký materiál sa môže zachytiť v pílovej reťazi a môže vás udrieť alebo vás môže vyviesť z rovnováhy.

6.7 Vibrácie

⚠ VAROVANIE

Zabráňte rizikám vibrácií, napr. riziku ochorenia bielych prstov (poruchy obehového systému).

Syndróm bielych prstov je cievne ochorenie, pri ktorom sa v záchvatoch kŕčovito sťahujú cievy na prstoch na rukách a nohách. K symptómom patria: necitlivosť, strata citlivosti, brnenie, svrbenie, bolesť, slabnutie, zmena farby alebo stavu kože. Postihnuté oblasti už nie sú dostatočne zásobované krvou a preto sa zdajú extrémne bledé. Časté používanie vibrujúcich nástrojov môže u osôb, ktorých prekrvenie je narušené (napr. fajčiari, diabetici), vyvolať nervové poškodenia. Ak spozorujete neobvyklé zhoršenia stavu prstov, okamžite ukončite prácu a vyhľadajte lekára. Pri osobách, ktoré prístroj používajú dlhodobo a pravidelne, preto odporúčame, aby podrobne pozorovali stav svojich rúk a prstov. V záujme zníženia nebezpečenstiev k tomu dbajte na nasledujúce upozornenia:

- Práve v chladnom počasí udržiavajte svoje telo a najmä ruky v teple.
- Pravidelne si robte prestávky a pohybujte pritom rukami, aby ste podporili ich prekrvenie.

- Obmedzte použitie nástrojov s vysokými vibráciami za deň a rozložte ho na viac dní. Urobte si pracovný plán, ktorý obmedzuje vibračné zaťaženie.
- Pravidelnou údržbou a pevnými dielmi na prístroji sa postarajte o čo najmenšie vibrácie prístroja. Opotrebované konštrukčné diely bezodkladne vymeňte.
- Pravidelne meňte pracovnú polohu.
- Ak sa stroj nasadzuje, resp. používa častejšie, spojte sa s vaším špecializovaným predajcom a prípadne si obstarajte antivibračné príslušenstvo (rukoväťe).

6.8 Bezpečnostné funkcie reťazovej píly (obr. 1)

- **PREDNÁ OCHRANA RÚK (1)** chráni ľavú ruku obsluhujúcej osoby, ak by pri bežiacей reťazovej pile skĺzla z prednej rukoväti.
- **ZADNÁ OCHRANA RÚK (12)** chráni pravú ruku pred kontaktom so zhodenou alebo pretrhnutou pílovou reťazou.
- **BRZDA REŤAZE** je bezpečnostná funkcia na minimalizáciu poranení v dôsledku spätných nárazov tým, že sa bežiacia pílová reťaz zastaví za niekoľko milisekúnd. Pri spätnom náraze sa aktivuje prednou ochranou rúk.
- **BLOKOVANIE PLYNOVEJ PÁKY (9)** zabráňuje náhodnému zrýchleniu motora. Plynovú páku je možné stlačiť, len keď je stlačené blokovanie plynovej páky.
- **OZUBENÝ DORAZ (15)** podopiera motorovú pílu na dreve počas práce. Nikdy nepracujte bez ozubeného dorazu, reťazová píla môže potiahnuť obsluhu dopredu. Používajte ozubený doraz na rezanie kmeňov stromov alebo hrubých konárov. Použitie ozubeného dorazu zvyšuje bezpečnosť pri práci, znižuje osobné zaťaženie pri práci a tiež znižuje vibrácie. Ozubený doraz musí byť pri používaní reťazovej píly vždy priložený ku kmeňu. Pritlačte ozubený doraz ku kmeňu pomocou zadnej rukoväti. Ak chcete rezať, potlačte prednú rukoväť v smere línie rezu. Prípadne sa musí ozubený doraz dodatočne priložiť pre ďalšie vedenie rezu.

6.9 Vhodné opatrenia proti spätnému nárazu

⚠ VAROVANIE

Pri prácach dbajte na spätný náraz prístroja. Hrozí nebezpečenstvo poranenia. Opatrnosťou a správnu technikou rezania sa vyhnete spätným nárazom.

- Dotknutie sa hrotu lišty môže v niektorých prípadoch viesť k neočakávanej reakcii smerujúcej dozadu, pri ktorej sa vodiaca lišta odrazí nahor v smere používateľa (obr. I).
- Spätný náraz sa môže vyskytnúť, keď sa hrot vodiacej lišty dotkne predmetu alebo keď sa ohne drevo a pílová reťaz sa zasekne v reze.

- Predtým, ako sa pílová reťaz umiestni do oblasti rezu, môže motorová píla skĺznuť do strany alebo odskočiť. (Pozor! Zvýšené riziko spätného nárazu!)
- Zaseknutie pílovej reťaze na hornej hrane vodiacej lišty môže reťazovú pílu nekontrolovane odraziť v smere používateľa (obr. I).
- Zaseknutie pílovej reťaze na dolnej hrane vodiacej lišty môže reťazovú pílu nekontrolovane a rýchlo stiahnuť mimo smer ovládania (pozri obr. J).
- Buďte extrémne opatrní, keď používate reťaz reťazovej píly na ďalšie pílenie v už začatom reze.
- Nepíľte žiadne konáre alebo kusy dreva, ktoré by mohli počas pílenia zmeniť polohu alebo pri ktorom sa rez v procese pílenia zavrie.
- Každá z týchto reakcií môže viesť k tomu, že stratíte kontrolu nad pílou a pravdepodobne sa ťažko poraníte. Nespoliehajte sa výhradne na bezpečnostné zariadenia zabudované v reťazovej píle. Ako používatelia reťazovej píly by ste mali vykonať rôzne opatrenia, aby ste mohli pracovať bez úrazu a poranenia.

Spätný náraz je dôsledkom nesprávneho alebo chybného používania. Je možné sa mu vyhnúť prostredníctvom bezpečnostných opatrení uvedených v nasledujúcom popise:

- Pílu pevne držte obidvomi rukami, pričom palce a prsty obopínajú rukoväti reťazovej píly. Svoje telo a ramená uveďte do polohy, v ktorej dokážete odoláť silám spätného nárazu. Ak sa vykonajú vhodné opatrenia, používateľ dokáže ovládnuť sily spätného nárazu. Reťazovú pílu nikdy nepustíte (pozri obr. D).
- Vyhnite sa abnormálnemu držaniu tela a nepíľte nad výškou ramien. Zabráni sa tým náhodnému kontaktu s hrotom lišty a umožní sa lepšia kontrola reťazovej píly v neočakávaných situáciách.
- Vždy používajte iba výrobcom predpísané náhradné lišty a pílové reťaze. Nesprávne náhradné lišty a pílové reťaze môžu viesť k roztrhnutiu reťaze a/alebo k spätnému nárazu.
- Držte sa pokynov výrobcu pre ostrenie a údržbu pílovej reťaze. Príliš nízke obmedzovače hĺbky zvyšujú náchylnosť k spätnému nárazu.
- Nikdy nepíľte hrotom lišty. Vzniká nebezpečenstvo spätného nárazu.
- Uistite sa, že sa v oblasti rezania sa nenachádzajú klince alebo kovové časti. Dbajte obzvlášť na klince alebo železné časti okolo oblasti rezania. Buďte mimoriadne opatrní pri pílení tvrdého dreva, pri ktorom sa reťaz môže zaseknúť. Tým môže dôjsť k spätnému nárazu.
- Začnite rezať plnou silou a udržiavajte reťazovú pílu počas pílenia vždy na najvyššej rýchlosti.
- Postarajte sa o to, aby na zemi neležali žiadne predmety, o ktoré by ste mohli zakopnúť.

6.10 Zvyškové riziká

⚠ NEBEZPEČENSTVO

NEBEZPEČENSTVO PORANENIA!

Kontakt s pílovou reťazou môže viesť k smrteľným rezným poraneniam.

Nikdy nesiahajte rukami do bežiackej pílovej reťaze.

NEBEZPEČENSTVO SPÄTNÉHO NÁRAZU!

Spätný náraz môže viesť k smrteľným rezným poraneniam.

NEBEZPEČENSTVO POPÁLENIA!

Reťaz a vodiaca lišta sa počas prevádzky zahrievajú.

7. Technické údaje

Hmotnosť bez paliva,
bez súpravy na pílenie cca. 5,1 kg
Hmotnosť bez paliva,
s rezacou súpravou cca. 7,0 kg
Nádrž s palivom cca. 550 cm³ (0,55 l)
Nádrž na reťazový mazací olej ... cca. 260 cm³ (0,26 l)

Použiteľná dĺžka rezu* 43 cm
Vodiaca lišta 45 cm (18")

Max. rýchlosť reťaze 22 m/s
Rozstup reťaze 8,255 mm (0,325")
Hrúbka vodiacej pätky 1,5 mm (0 058")
Typ pílovej reťaze Kangxin 325.058-72
Typ vodiacej lišty Kangxin BE18-72-5810P
Počet zubov na reťazovom
kolese/rozstup 7 zubov/8,255 mm (0,325")
Zdvihový objem motora 46 cm³
Max. výkon motora podľa ISO 7293 1,8 kW
Otáčky pri chode naprázdno n_0 3100 ± 300 min⁻¹
Otáčky n_{max} 11000 min⁻¹
Zapaľovacia sviečka L8RTF/L8RTC

* Skutočná dĺžka rezu môže byť menšia ako uvedená dĺžka rezu.

Hluk

Hladina akustického tlaku $L_{p(A)}$
podľa ISO 22868 92,6 dB
Neistota $K_{p(A)}$ 3 dB
Hladina akustického výkonu $L_{W(A)}$
podľa ISO 22868 114,0 dB
Neistota $K_{W(A)}$ 3 dB

Údaje o emisiách hluku podľa zákona o bezpečnosti výrobkov (ProdSG), resp. smernice o strojových zariadeniach: Hladina akustického tlaku na pracovisku môže prekročiť 80 dB.

V tomto prípade sú potrebné opatrenia na ochranu obsluhy proti hluku (napr. nosenie vhodnej a na to určenej ochrany sluchu, ako aj dodržiavanie pravidelných prestávok).

Vibrácia

Hodnota vibrácie na zadnej
Rukoväť podľa ISO 22867 9,95 m/s²
Hodnota vibrácie na prednej
Rukoväť podľa ISO 22867 8,80 m/s²
Neistota K 1,5 m/s²

⚠ VAROVANIE

Zabráňte rizikám vibrácii, napr. riziku ochorenia bielych prstov (poruchy obehového systému) v dôsledku častých pracovných prestávok, pri ktorých si napr. trieť povrchy dlaní o seba.

⚠ VAROVANIE

Skutočná hodnota emisií vibrácií počas používania stroja sa môže odlišovať od hodnôt uvedených v návode na obsluhu, resp. výrobcom. Môžu to spôsobovať nasledujúce ovplyvňujúce faktory, ktoré sa majú brať do úvahy pred každým použitím, resp. počas každého používania:

- Stroj sa používa správne.
- Druh rezania, resp. obrábania materiálu je správny.
- Prevádzkový stav stroja je v poriadku.
- Stav naostrenia rezného nástroja, resp. správny rezný nástroj.
- Rukoväte, príp. voliteľné vibračné rukoväte, sú namontované a pevne upevnené na telese stroja.

8. Pred uvedením do prevádzky

- Otvorte obal a opatrne vyberte prístroj.
- Odstráňte baliaci materiál, ako aj obalové a prepravné poistky (ak sú použité).
- Skontrolujte, či je rozsah dodávky kompletný.
- Prístroj a diely príslušenstva skontrolujte ohľadom poškodení spôsobených prepravou.
- Obal podľa možnosti uschovajte až do uplynutia záručnej doby.

POZOR

Prístroj a obalové materiály nie sú hračkami pre deti! Deti sa nesmú hrať s plastovými vreckami, fóliami a malými dielmi! Hrozí nebezpečenstvo prehltnutia a zadusenía!

- Odstráňte stručný návod na štartovacím tiahle (4).

8.1 Montáž vodiacej lišty a napnutie pílovej reťaze

⚠ POZOR

Vždy vykonajte montáž pri vypnutom motore.

⚠ VAROVANIE

Nebezpečenstvo poranenia!

Vždy noste ochranné rukavice, keď sa dotýkate pílovej reťaze (17). Nebezpečenstvo poranenia spôsobené ostrými reznými zubami!

Upozornenie

Nová pílová reťaz (17) sa predĺži a musí sa častejšie napnúť. Pravidelne po každom rezaní skontrolujte napnutie reťaze a nastavte ho.

Vodiaca lišta (16) sa môže otočiť v závislosti od opotrebovania.

- Reťazovú pílu postavte na rovný a stabilný podklad.
- Potiahnite prednú ochranu rúk (1) dozadu až na doraz, aby ste uvoľnili brzdu reťaze (pozri obr. B).
- Odstráňte obe upevňovacie matice (20) pomocou kľúča na zapaľovacie sviečky (31).
- Zložte kryt reťazového kolesa (22).
- Posuňte pozdĺžny otvor vodiacej lišty (16) cez oba vyčnievajúce čapy.
- Preložte pílovú reťaz (17) cez ozubenie reťazového kolesa (26). Zasuňte pílovú reťaz (17) presne v smere uvedenom na vodiacej lište (16). Na hrote vodiacej lišty (16) sa nachádza vodiace koliesko, do ktorého sa musí vložiť ozubenie pílovej reťaze (17).
- Zľahka potiahnite vodiacu lištu (16), aby sa pílová reťaz (17) mierne napla.
- Opäť nasadte kryt reťazového kolesa (22). Dbajte na to, aby upínací kolík reťaze (23), nachádzajúci sa vo vnútri, pasoval do vhodného otvoru (25) vodiacej lišty (16) (pozri obr. S). Prestavte príp. napínaciu skrutku reťaze (21) pomocou kľúča na zapaľovacie sviečky/plochého skrutkovača (31) (pozri obr. T).
- Zaskrutkujte obe upevňovacie matice (20) ručne. Dbajte na to, aby ste tieto ešte pevne neutiahli.
- Kľúčom na zapaľovacie sviečky/plochým skrutkovačom (31) otočte napínaciu skrutku reťaze (21) v smere hodinových ručičiek, kým sa spodná časť pílovej reťaze (17) nezasunie do vodiacej lišty (16). Pílová reťaz (17) musí byť umiestnená na spodnej strane lišty. Pri uvoľnenej brzde reťaze sa musí dať pílová reťaz (17) potiahnuť ručne po vodiacej lište (16) (pozri obr. U).

Upozornenie

Nová pílová reťaz (17) sa predĺži a musí sa častejšie napnúť.

- Uťahnite obe upevňovacie matice (20) pomocou kľúča na zapaľovacie sviečky/plochého skrutkovača (31).

8.2 Miešanie paliva

Motor sa prevádzkuje palivovou zmesou z benzínu a motorového oleja.

⚠ VAROVANIE

Zabráňte priamemu kontaktu pokožky s palivom a vdychovaniu výparov z paliva.

Používajte iba zmes bezolovnatého benzínu (min. ROZ 95) a špeciálneho 2-taktného motorového oleja (JASO FD/ISO – L – EGD). Palivovú zmes namiešajte podľa tabuľky na miešanie paliva.

Do priloženej zmiešavacej nádoby naplňte správne množstvá benzínu a 2-taktného oleja (30) (pozri „Tabuľka na miešanie paliva“). Následne dobre pretrepte zmiešavaciu nádobu (30).

8.2.1 Tabuľka na miešanie paliva

Proces miešania: 40 dielov benzínu na 1 diel oleja
Benzín 2-taktný olej
0,5 litra..... 12,5 ml

8.3 Plnenie paliva, obr. R

⚠ VAROVANIE

Palivo plňte len pri vypnutom a vychladnutom motore. Vzniká nebezpečenstvo požiaru!

- Vždy vyčistite oblasť okolo uzáveru palivovej nádrže (13) pred plnením, aby sa do palivovej nádrže nedostala žiadna nečistota. Použite na to suchú handru neuvolňujúcu vlákna.
- Položte prístroj na bok tak, aby uzáver palivovej nádrže (13) smeroval nahor.
- Otáčajte uzáver palivovej nádrže (13) proti smeru hodinových ručičiek a otvorte ho. Uzáver palivovej nádrže (13) je pripojený k poistke proti strate v palivovej nádrži a nemôže preto vypadnúť.
- Do palivovej nádrže nalejte správnu palivovú zmes. Pri tankovaní nerozlievajte palivo a nenapíňajte palivovú nádrž po okraj.
- Okamžite rozliate palivo poutierajte.
- Otočte uzáver palivovej nádrže (13) v smere hodinových ručičiek, aby ste ju uzavreli.

UPOZORNENIE

Po každom plnení palivom skontrolujte aj reťazový olej.

8.4 Plnenie reťazového oleja, obr. Q

⚠ VAROVANIE

Olej na pílové reťaze plňte len pri vypnutom a vychladnutom motore. Vzniká nebezpečenstvo požiaru! Nikdy nepracujte bez mazania reťaze! Pri suchej bežiacей pílovej reťazi sa nenapravitelne poškodí súprava na pílenie v krátkom čase.

Pred prácou vždy skontrolujte mazanie reťaze.

UPOZORNENIE

Používajte iba olej na pílové reťaze. Zvlášť biologicky rozložiteľný. Nepoužívajte starý olej, motorový olej atď.

Počas práce kontrolujte, či mazanie reťaze funguje.

- Vždy vyčistite oblasť okolo uzáveru nádrže reťazového oleja (14) pred plnením, aby sa do nej nedostala žiadna nečistota. Použite na to suchú handru neuvolňujúcu vlákna.
- Položte prístroj na bok tak, aby uzáver nádrže reťazového oleja (14) smeroval nahor.
- Otáčajte uzáver nádrže reťazového oleja (14) proti smeru hodinových ručičiek a otvorte ho. Uzáver nádrže reťazového oleja (14) je pripojený k poistke proti strate v nádrži reťazového oleja a nemôže preto vypadnúť.
- Do nádrže reťazového oleja naplňte dodaný bio reťazový olej. Pri plnení nerozlievajte reťazový olej a nenapĺňajte nádrž reťazového oleja po okraj.
- Okamžite rozliaty reťazový olej poutierajte.
- Otočte uzáver nádrže reťazového oleja (14) v smere hodinových ručičiek, aby ste ju uzavreli.

8.5 Napnutie a kontrola pílovej reťaze, obr. T, U

⚠ VAROVANIE

Natiahnite si ochranné rukavice! Nebezpečenstvo poranenia spôsobené ostrými reznými zubami! Pred každým uvedením do prevádzky pravidelne kontrolujte napnutie reťaze.

- Pred napnutím sa musia obe upevňovacie matice mierne uvoľniť (20) pomocou kľúča na zapaľovacie sviečky (31).
- Otáčajte napínaciu skrutku reťaze (21) pomocou plochého skrutkovača (31) v smere hodinových ručičiek, aby ste zvýšili napnutie.
- Utiahnite obe upevňovacie matice (20) pomocou kľúča na zapaľovacie sviečky (31).
- Pílová reťaz (17) musí byť umiestnená na spodnej strane lišty. Skontrolujte, či sa dá pílová reťaz (17) (pri uvoľnenej brzde reťaze, potlačte prednú ochranu rúk (1) smerom vzad) ručne vytiahnuť cez vodiacu lištu (16).

UPOZORNENIE

Nová pílová reťaz (17) sa predĺži a musí sa častejšie napnúť.

9. Uvedenie do prevádzky

⚠ OPATRNE

Dodržiavajte zákonné ustanovenia k nariadeniu na ochranu proti hluku.

⚠ Pozor!

Pred uvedením do prevádzky je nevyhnutné výrobok úplne zmontovať!

Pracovné pokyny

Pred použitím sa oboznámte so zaobchádzaním s reťazovou pílou.

Pred každým použitím alebo po páde reťazovej píly je nutné ju dôkladne skontrolovať, či nie je poškodená. Ak zistíte nejaké poškodenie, musíte ho okamžite opraviť vy alebo autorizované servisné stredisko. Pred každým uvedením reťazovej píly do prevádzky skontrolujte nasledujúce body:

- správne osadenie vodiacej lišty,
- smer montáže/smer chodu, ako aj bezchybnú (ostrú) pílovú reťaz,
- napnutie pílovej reťaze (pri novej reťazi ju niekoľkokrát skontrolujte a dodatočne nastavte),
- funkciu mazania reťaze,
- funkciu brzdy reťaze,
- funkciu spojky (reťaz sa v chode naprázdno nepohybuje),
- tesnosť palivového systému,
- bezchybný stav a úplnosť ochranných zariadení a rezacieho prípravku,
- pevné utiahnutie všetkých skrutkových spojov,
- ľahkosť chodu všetkých pohyblivých dielov.

UPOZORNENIE

Reťazová píla nemá štartovaciu plynovú poistku.

9.1 Naštartovanie motora, obr. C

⚠ POZOR

Štartovacie tiahlo (4) vždy vyťahujte rovno. Pevne držte rukoväť štartovacieho tiahla (4), keď sa štartovacie tiahlo (4) opäť vtiahne. Nikdy nenechajte štartovacie tiahlo (4) rýchlo sa vrátiť späť.

9.1.1 Štartovanie pri studenom motore

⚠ VAROVANIE

Pred každým uvedením do prevádzky zapnite brzdú reťaze (potlačte ochranu rúk (1) dopredu).

⚠ POZOR

Nikdy nenechajte štartovacie tiahlo (4) vymrštiť späť. Môže to viesť k poškodeniam.

- Zložte kryt (27) z vodiacej lišty (16).
- Položte reťazovú pílu na stabilný a rovný podklad. Pílová reťaz (17) sa pritom nesmie dotýkať zeme.
- Potlačte prednú ochranu rúk (1) dopredu, kým nezapadne. Pílovú reťaz (17) blokuje brzda reťaze.
- Stlačte 6x palivové čerpadlo „Primer“ (7).
- Prepňte zapínač/vypínač (6) do polohy „ON“.
- Vytiahnite páčku pre studený štart (sýtič) (8) (H).
- Umiestnite svoju špičku topánky do zadnej ochrany rúk (12) (pozri obr. C).
- Pevne držte reťazovú pílu za prednú rukoväť (2) a pomaly vytiahnite štartovacie tiahlo (4) až po prvý odpor.
- Teraz rýchlo priťahujte štartovacie tiahlo (4), kým sa nenašartuje motor. Ak by sa motor nenašartoval, zopakujte proces. Kým je páčka pre studený štart (sýtič) (8) vyťahaná (H), motor sa rozbehne len nakrátko a znova sa vypne.
- Len čo sa motor vypne, stlačte spolu blokovanie plynovej páky (9) a plynovú páku (10). Páčka pre studený štart (sýtič) (8) automaticky preskočí do prevádzkovej polohy „Teplý štart“.
- Teraz znova rýchlo potiahnite štartovacie tiahlo (4), kým sa nenašartuje motor.

Ak motor nenaskočí ani po viacerých pokusoch, prečítajte si kapitolu „Odstraňovanie porúch“.

UPOZORNENIE

Pri vysokých vonkajších teplotách sa môže stať, že je nutné naštartovať aj pri studenom motore bez sýtiča!

- Uvoľnite brzdú reťaze tým, že potiahnete prednú ochranu rúk (1) dozadu (pozri obr. D). **OPATRNE!** Brzda reťaze je teraz uvoľnená. Ak plynovú páku (10) stlačíte spolu s blokovaním plynovej páky (9), tak sa pílová reťaz (17) rozbehne.

9.1.2 Štartovanie pri teplom motore (prístroj bol odstavený menej ako 15 – 20 minút)

⚠ VAROVANIE

Pred každým uvedením do prevádzky zapnite brzdú reťaze (potlačte ochranu rúk (1) dopredu).

- Potlačte prednú ochranu rúk (1) dopredu, kým nezapadne. Pílovú reťaz (17) blokuje brzda reťaze.
- Prepňte zapínač/vypínač (6) do polohy „ON“.
- Páčka pre studený štart (sýtič) (8) sa nemusí potiahnuť pri štarte teplého motora.
- Umiestnite svoju špičku topánky do zadnej ochrany rúk (12) (pozri obr. C).
- Pevne držte reťazovú pílu za prednú rukoväť (2) a pomaly vytiahnite štartovacie tiahlo (4) až po prvý odpor.

- Teraz opäť prudko potiahnite štartovacie tiahlo (4). Prístroj by sa mal spustiť po 1 – 2 potiahnutiach. Ak sa prístroj nespustil po 6 potiahnutiach, zopakujte proces uvedený v „Spustenie pri studenom motore“.

9.2 Vypnutie motora

9.2.1 Postup pri núdzovom vypnutí

Ak je to potrebné, prístroj okamžite zastavte prepnutím zapínača/vypínača (6) do polohy „OFF“.

9.2.2 Bežný postup

- Uvoľnite plynovú páku (10). Motor ďalej beží rýchlosťou pri voľnobehu.
- Nastavte zapínač/vypínač (6) do polohy „OFF“.

9.3 Prevádzka v chode naprázdno

⚠ POZOR

Počas chodu naprázdno musí byť pílová reťaz (17) zastavená. Ak sa pílová reťaz (17) otáča, nastavte otáčky pri chode naprázdno!

UPOZORNENIE

Ak sa pílová reťaz (17) pohybuje v chode naprázdno alebo motor pri ubratí plynu sám od seba zhasne, musí sa vykonať nastavenie karburátora (pozri kapitolu „Údržba nastavení karburátora“).

- Zdvihnite reťazovú pílu.
- Ľavou rukou pevne držte prednú rukoväť (2).
- Pravou rukou pevne držte zadnú rukoväť (11). Dľaň pritom leží na blokovaní plynovej páky (9) a ukazovák stláča plynovú páku (10) (pozri obr. D).
- Po jednom stlačení plynovej páky (10) beží motor na voľnobeh.
- Nechajte motor nakrátko zahrievať.

9.4 Kontrola a nastavenie mazania reťaze

⚠ POZOR

- Nikdy nepracujte bez mazania reťaze! Pri suchej bežiacej pílovej reťazi sa nenapraviteľne poškodí súprava na pílenie v krátkom čase.
- Pred prácou vždy skontrolujte mazanie reťaze.

Upozornenie

Používajte iba olej na pílové reťaze, zvlášť biologicky rozložiteľný. Nepoužívajte starý olej, motorový olej atď.

Počas práce kontrolujte, či mazanie reťaze funguje.

Počas prevádzky udržiavajte reťazovú pílu na stredných otáčkach nad spíleným pňom alebo vhodným podkladom. Ak je mazanie dostatočné, vytvorí sa mierny olejový film na pni alebo na podklade (pozri obr. E).

- Ak je to potrebné, môže sa mazanie reťaze zvýšiť alebo znížiť prostredníctvom skrutky na reguláciu oleja (19).
- Na pomoc si na to zoberte dodaný plochý skrutkovač (31):
 - Najskôr stlačte a potom otočte skrutku na reguláciu oleja (19) v smere hodinových ručičiek, aby ste znížili mazanie reťaze.
 - Najskôr stlačte a potom otáčajte skrutku na reguláciu oleja (19) v proti smere hodinových ručičiek, aby ste zvýšili mazanie reťaze.

9.5 Kontrola brzdy reťaze

⚠ VAROVANIE

Brzda reťaze sa musí pred každým uvedením do prevádzky skontrolovať.

Brzda reťaze okamžite brzdí pílovú reťaz pri spätnom náraze.

- Dávajte pozor na to, aby predná ochrana rúk (1) bola zbavená nečistoty a mohla sa ľahko pohybovať.
- Spustíte reťazovú pílu, ako je to opísané v bode **9.1**, a zrýchlite pílovú reťaz na plnú rýchlosť (plný plyn).
- Pri bežiacей pílovej reťazi aktivujte prednú ochranu rúk (1). Brzda reťaze musí pri max. rýchlosti zabrzdiť a zablokovat pílovú reťaz.

⚠ VAROVANIE

Zvýšené otáčky motora v dôsledku príliš dlhej doby pri blokovanej brzde reťaze poškodzuje motor a pohon reťaze.

Ak sa pílová reťaz (17) napriek tomu stále pohybuje, kontaktujte zákaznícky servis.

10. Základné pracovné pokyny pre výrub

⚠ VAROVANIE

Nebezpečenstvo poranenia!

Pílenie a výrub, ako aj všetky s tým spojené práce, smú vykonávať len špeciálne vzdelané a vyškolené osoby.

Upozornenie

Dodržiavajte špecifické predpisy danej krajiny pre výrub a informujte sa na príslušných úradoch.

- Dbajte na to, aby nikto neprišiel k ujme v dôsledku padajúcich konárov a stromov.
- V pracovnej oblasti sa smú zdržiavať len osoby poverené výrubom.
- Vždy udržiajte pracovnú oblasť v okolí kmeňa voľnú a čistú tak, aby bolo pre obsluhujúce osoby zaistené bezpečné miesto.
- Udržiavajte únikové cesty voľné a čisté, aby ste mohli pracovnú oblasť urýchlene opustiť.

- Nevykonávajte výrub pri silných poveternostných podmienkach, zlom počasí alebo zlej viditeľnosti.
- Dodržiavajte vzdialenosť najmenej 2 1/2 dĺžky stroju od najbližšieho pracoviska.

10.1 Používanie a zaobchádzanie

- Nikdy nespúšťajte prístroj skôr, než sú namontované vodiaca lišta (16), pílová reťaz (17) a kryt reťazového kolesa (22).
- Nikdy nepíľte drevo ležiace na zemi, resp. nikdy sa nepokúšajte piliť korene vyčnievajúce zo zeme. V každom prípade zabráňte, aby sa reťazová píla (17) ponorila do pôdy inak sa pílová reťaz (17) okamžite otupí.
- Ak sa omylom dotknete prístrojom pevného predmetu, okamžite vypnite motor a skontrolujte prístroj ohľadom príp. škôd.
- Vykonávajte dôkladnú údržbu prístroja. Skontrolujte, či pohyblivé časti náradia bezchybne fungujú a nie sú zablokované a či sú zlomené alebo natoľko poškodené diely, že by sa mohla negatívne ovplyvniť funkcia prístroja. Pred použitím prístroja nechajte poškodené diely opraviť. Príčinou mnohých nehôd je zlá údržba prístrojov.
- Rezné nástroje udržiavajte ostré a čisté. Starostlivo udržiavané rezné nástroje s ostrými reznými hranami sa menej zasekávajú a ľahšie sa vedú.
- Ak sa medzi rezivom a pílovou reťazou vytvorí prekážka, tak ju okamžite vypnite. Počkajte, kým sa pílová reťaz zastaví. Odstráňte konektor zapalovacej sviečky a nasadte si rukavice odolné proti porozaniu, aby ste odstránili prekážku. Ak je potrebné odstrániť vodiacu lištu, postupujte podľa pokynov uvedených v kapitole Montáž. Po odstránení prekážky a opätovnej montáži sa musí vykonať skúšobný chod. Ak sa počas tohto procesu objavia vibrácie alebo mechanické zvuky, prerušte prácu a obráťte sa na autorizované servisné stredisko. Ak sa toto nebezpečenstvo vyskytuje častejšie, odporúčame školenie.
- Údržbu vášho prístroja nechajte vykonať kvalifikovaným personálom. Používajte iba náhradné diely odporúčané výrobcom.

10.2 Vytvorenie zárezu

Upozornenie

Zárez určuje smer pádu stromu, ktorý sa má vyťať.

Urobte zárez v pravom uhle k smeru pádu.

Píľte čo možno najbližšie k zemi.

Podoprite reťazovú pílu ozubeným dorazom (15).

10.2.1 Vytvorenie zárezu (obr. F)

- Najskôr začnite rezom v záreze A. Hĺbka zárezu by mala byť cca 1/4 priemeru stromu a mala by mať uhol 45° – 60°.

10.2.2 Kontrola smeru pádu (obr. G)

Reťazovú pílu s vodiacou lištou (16) vložte do otvoru zárezu.

Ak je to potrebné, zárez príslušným spôsobom orežte.

10.3 Vykonanie hlavného rezu (obr. F)

- Nastavte hlavný rez B o cca 2 – 3 cm vyššie ako vodorovný rez zárezu A. Dbajte na to, aby hlavný rez B bol vedený presne vodorovne.
- Nechajte asi 1/10 priemeru stromu nedorez C pred hlavným rezom B. Nedorez C vedie strom ako „záves“ smerom k zemi a zaisťuje ho proti predčasnému pádu.

VAROVANIE

Nebezpečenstvo nehody!

V žiadnom prípade nepíľte nedorez C počas hlavného rezu B, pretože inak by strom mohol spadnúť do v nepredpokladanom smere pádu!

Budte pripravený na to, že sa strom pri páde na rez môže nekontrolovane „pošmyknúť“.

Budte pripravený na to, že strom pri náraze na zem môže nekontrolovane „skočiť“ do iného smeru.

- Aby ste zabránili zaseknutiu reťazovej píly v hlavnom reze B, zarazte klin z hliníka alebo plastu do hlavného rezu B. Nepoužívajte železné klíny.

POZOR

Vecné škody!

Dbajte na to, aby klin neprišiel do kontaktu s pílovou reťazou (17). Mohla by sa tým silno poškodiť.

10.4 Odvetvovacie práce

- Dbajte na nebezpečenstvo v dôsledku konárov švihajúcich naspäť.
- Pri odvetvovaní nestojte na kmeni.
- Nepíľte špičkou lišty.
- Nepíľte naraz viacero konárov.
- Podoprite reťazovú pílu pri odvetvovaní ozubeným dorazom (15).
- Dbajte na to, aby sa na konci rezu mohla reťazová píla pohybovať v dôsledku svojej vlastnej váhy. V reze už nie je podopretá, preto ju zodpovedajúco držte.
- Zaujmite pevnú, stabilnú a bezpečnú pozíciu pre odvetvovanie.

10.4.1 Odvetvovacie práce po úsekoch

Skráťte dlhé, resp. hrubé konáre predtým, než uskuočníte posledný deliaci rez (pozri obr. N). Inak sa môže pílová reťaz (17) zaseknúť.

11. Spracovanie dreva pod napätím

Správna postupnosť pri spracovaní dreva pod napätím sa musí bezpodmienečne dodržiavať. Inak sa môže pílová reťaz (17) zaseknúť alebo môže dôjsť k spätnému nárazu.

Drevo pod napätím sa musí najskôr narezať na tlačenej strane. Až potom sa môže vykonať deliaci rez na strane ťahu.

Tým sa zabráni zachyteniu pílovej reťaze (17).

POZOR

Vecné škody!

Ležiace drevo sa nesmie dotýkať zeme na spodnej strane miesta rezu, pretože inak sa môže poškodiť pílová reťaz (17).

Bezpečná práca

- Prístroj udržiavajte v dobrom prevádzkovom stave, aby ste sa vyhli poraneniam.
- Po páde skontrolujte prístroj ohľadom zreteľných škôd alebo porúch.
- Nepoužívajte prístroj, ak stojíte na rebríku alebo na nestabilnom mieste.
- Nenechajte sa zviazať na vykonanie nepremyslených rezov. To by mohlo ohroziť vás aj iných.
- Pravidelne meňte pracovnú polohu. Pri dlhšom používaní prístroja môže dôjsť ku poruche prekrvenia rúk v dôsledku vibrácií. Dobu používania môžete predĺžiť vhodnými rukavicami alebo pravidelnými prestávkami. Budte si vedomý toho, že vaša osobná predispozícia zlého krvného obehu, nízke vonkajšie teploty alebo vysoké sily prínavosti skracujú dobu používania.

11.1 Kmeň stromu je sklonený

- Najskôr vykonajte odľahčovací rez 1 (cca 1/3 priemeru kmeňa) na tlačenej strane (pozri obr. K).
- Potom vykonajte deliaci rez 2 (cca 2/3 priemeru kmeňa) na strane ťahu (pozri obr. K).

11.2 Kmeň stromu smeruje nahor

- Najskôr vykonajte odľahčovací rez 1 (cca 1/3 priemeru kmeňa) na tlačenej strane (pozri obr. K).
- Potom vykonajte deliaci rez 2 (cca 2/3 priemeru kmeňa) na strane ťahu (pozri obr. K).

12. Preprava

- Vždy pri preprave používajte kryt vodiacej lišty (27).
- Reťazovú pílu pred každou prepravou vypnite aj pri krátkych trasách. Počas prepravy zaistíte stroj (aj vo vozidlách) proti preklopeniu, aby ste zabránili strate paliva, škodám alebo poraneniam.
- Prístroj noste len za prednú rukoväť (2). Vodiaca lišta ukazuje pritom smerom dozadu, preč od tela (pozri obr. L).

- Horúci tlmíč zvuku držte ďalej od tela. Vzniká nebezpečenstvo popálenia!

13. Čistenie a údržba

Všetky pokyny ohľadne údržby a čistenia sa musia vykonávať pravidelne, resp. denne a pred každým uvedením do prevádzky. Neodborná údržba môže mať za následok veľké vecné škody a ťažké poranenia osôb. Ak používateľ nedokáže tieto práce vykonať sám, mal by sa obrátiť na špecializovaného predajcu.

⚠ VAROVANIE

Nebezpečenstvo poranenia!

Pred čistiacimi prácami vždy vypnite prístroj a vytiahnite konektor zapalovacej sviečky (34). (pozri kapitolu 13.4 Údržba zapalovacej sviečky).

Upozornenie

Po každom použití by sa mal prístroj dôkladne vyčistiť.

Vykonávajúce čistiace a údržbové práce len tak, ako je to uvedené v tomto návode na obsluhu. Ďalšie práce musí vykonať odborný personál.

Údržbové práce sa musia pravidelne vykonávať (pozri kapitolu „Údržbové intervaly“).

13.1 Čistenie motorovej jednotky

⚠ VAROVANIE

Nebezpečenstvo popálenia!

Nedotýkajte sa horúceho tlmíča zvuku, valca a chladiacich rebier.

- Ochranné zariadenia, vzduchové štrbiny a teleso motora udržiavajte podľa možností bez prachu a nečistôt. Vyfúkavajte ich stlačeným vzduchom s nízkym tlakom.
- Prístroj pravidelne čistite vlhkou handrou a malým množstvom vyplachovacieho prostriedku. Dbajte na to, aby sa do vnútra stroja nedostala žiadna voda.

13.2 Čistenie vzduchového filtra, obr. M, N

Znečistené vzduchové filtre znižujú výkon motora vplyvom príliš malého prívodu vzduchu ku karburátoru.

Preto je nevyhnutná pravidelná kontrola. Vzduchový filter (33) by sa mal kontrolovať každých a v prípade potreby vyčistiť.

Vzduchový filter (33) sa pri veľmi prašnom vzduchu musí kontrolovať častejšie.

- Uvoľnite uzáver pre kryt vzduchového filtra (5) otáčaním proti smeru hodinových ručičiek.
- Zložte kryt vzduchového filtra (3).
- Odnímte vzduchový filter (33).

- Vyčistite vzduchový filter (33) vyklepaním alebo vyfúkaním (stlačeným vzduchom).

Zmontovanie sa vykonáva v opačnom poradí.

⚠ POZOR

Vzduchový filter (33) nikdy nečistite benzínom ani horľavými rozpúšťadlami.

13.3 Čistenie reťazového pohonu

⚠ VAROVANIE

Nebezpečenstvo poranenia!

Vždy noste ochranné rukavice, keď sa dotýkate pílovej reťaze (17). Nebezpečenstvo poranenia spôsobené ostrými reznými zubami!

Upozornenie

Po každom použití vyčistite reťazový pohon.

- Reťazovú pílu postavte na rovný a stabilný podklad.
- Potiahnite prednú ochranu rúk (1) dozadu až na doraz, aby ste uvoľnili brzdú reťaze (pozri obr. D).
- Otáčajte napínaciu skrutku reťaze (21) pomocou plochého skrutkovača (31) proti smeru hodinových ručičiek, aby ste znížili napnutie.
- Odstráňte obe upevňovacie matice (20) pomocou kľúča na zapalovacie sviečky (31).
- Zložte kryt reťazového kolesa (22).
- Opatrne odnímte pílovú reťaz (17) z vodiacej lišty (16) a reťazového kolesa (26).
- Odstráňte vodiacu lištu (16). Vyčistite ju štetcom.
- Dôkladne vyčistite celú oblasť reťazového pohonu a kryt reťazového kolesa (22) štetcom alebo vyfúkaním (stlačeným vzduchom).

Zmontovanie sa vykonáva v opačnom poradí.

13.4 Údržba zapalovacej sviečky, obr. M, N, O

- Odmontujte vzduchový filter (33) podľa opisu uvedeného v bode 13.2 „Čistenie vzduchového filtra“.
- Vytiahnite konektor zapalovacej sviečky (34) tým, že ho budete otáčať doľava a doprava a zároveň ho budete ťahať. Konektor zapalovacej sviečky (34) držte a ťahajte výlučne za zástrčku. Nikdy neťahajte za kábel!
- Zapalovaciu sviečku uvoľnite pomocou priloženého kľúča na zapalovacie sviečky (31).
- Zmontovanie sa vykonáva v opačnom poradí.

Odstup elektród = 0,6 mm (vzdialenosť elektród, medzi ktorými sa tvoria zapalovacie iskry). Skontrolujte zapalovaciu sviečku až po 10 prevádzkových hodinách ohľadom znečistenia a vyčistite ho prípadne pomocou kefy z medeného drôtu.

Údržbu zapalovacej sviečky vykonávajúce každých 50 prevádzkových hodín.

13.5 Údržba mazania reťaze

- Pozri kapitolu „Kontrola a nastavenie mazania reťaze“.

13.6 Údržba nastavení karburátora

- Ak sa pílová reťaz (17) pohybuje v chode naprázdno alebo motor pri ubratí plynu sám od seba zhasne, musí sa vykonať nastavenie karburátora.

Upozornenie

Nechajte vykonať nastavenia karburátora (napr. otáčky pri chode naprázdno) len kvalifikovanému odbornému personálu, aby ste zabránili poškodeniam motora.

13.7 Údržba vodiacej lišty

- Pomocou kovového pilníka odstráňte všetky ostrapy, ktoré sa mohli vytvoriť na okraji lišty.
- Vyčistite drážku vodiacej lišty (16) pomocou štetca alebo stlačeným vzduchom. Ihneď po opotrebovaní drážky vymeňte vodiacu lištu (16).
- Po každom použití obráťte vodiacu lištu (16), aby bolo zaručené rovnomerné opotrebovanie.
- Skontrolujte ozubené koleso na hrote vodiacej lišty (16) ohľadom ľahkosti chodu. Prípadne ju namažte ložiskovým olejom

13.8 Ostrenie a ošetrovanie pílovej reťaze

⚠ VAROVANIE

Nebezpečenstvo poranenia!

Zuby pílovej reťaze sú veľmi ostré. Aby ste predišli riziku poranenia, pri manipulácii vždy noste hrubé rukavice!

Udržiavajte reťazovú pílu v dobrom prevádzkovom stave, efektívna práca s reťazovou pílou je možná iba v prípade, ak je pílová reťaz ostrá, dobre namazaná a správne napnutá. Znižuje sa tak aj nebezpečenstvo spätného nárazu.

Správne naostrená pílová reťaz (17)

Správne naostrená pílová reťaz (17) prechádza drevom bez námahy a potrebuje pritom veľmi malý tlak. Nepracujte s tupou ani poškodenou pílovou reťazou (17). Táto zvyšuje fyzickú námahu, zväčšuje otrasy a vedie k neuspokojivým výsledkom a väčšiemu opotrebovaniu.

- Pílovú reťaz (17) pravidelne čistite.
- Pílovú reťaz (17) prekontrolujte ohľadom prasklín na článkoch a poškodených nitov.
- Ostrenie pílovej reťaze (17) by mali vykonávať iba skúsení používatelia!
- Dodržte uhly a rozmery uvedené dole. Ak pílová reťaz (17) nie je správne naostrená alebo ak je hĺbková mierka príliš malá, vzniká zvýšené riziko efektov spätného nárazu a poranení z toho vyplývajúcich! Pílová reťaz (17) sa na vodiacej lište (16) nedá zafixovať. Preto je najlepšie, aby ste pílovú reťaz (17) zložili z vodiacej lišty (16) a potom ju naostrieli.

- Zvoľte ostriaci nástroj vhodný pre rozstup reťaze. Rozstup reťaze (napr. 3/8") je označený v hĺbkovej mierke každého zuba.

Používajte iba špeciálne pilníky pre pílové reťaze!

Iné pilníky majú nesprávny tvar a nesprávny výbrus. Priemer pilníka zvoľte podľa rozstupu reťaze. Pri ostrení rezacích článkov bezpodmienečne dodržte aj nasledujúce uhly.

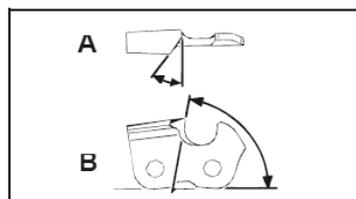

A = uhol pilníka

B = uhol bočnej platničky

Uhol sa okrem toho musí zachovať pre všetky rezacie články.

Pri nerovnomerných uhloch sa bude pílová reťaz (17) pohybovať nerovnomerne, rýchlo sa opotrebuje a predčasne sa zničí.

Pretože tieto požiadavky je možné splniť iba s dostatočným a pravidelným cvikom:

- Používajte držiak pilníka.
- Držiak pilníka sa pri ostrení pílovej reťaze (17) musí nasadiť ručne. Na držiaku sú označené správne uhly pilníka.

1. Pilník držte vodorovne (v správnom uhle k vodiacej lište (16) a pilníkujte podľa značky uhla na držiaku pilníka. Držiak pilníka podprite na streche zuba a na obmedzovači hĺbky.
2. Rezací článok vždy opilujte zvnútra smerom von.
3. Pilník ostrí iba pri pohybe vpred. Pri spätnom pohybe ho nadvihnite.
4. Nedotýkajte sa pilníkom hnacích a spojovacích článkov.
5. Pilník pravidelne otáčajte, aby ste predišli jednostrannému opotrebovaniu.
6. Vezmite kúsok tvrdého dreva, aby ste z rezných hrán odstránili ostrapy.

Všetky rezacie články musia mať rovnakú dĺžku, pretože inak budú aj rôzne vysoké.

Pílová reťaz (17) sa vplyvom toho bude pohybovať nerovnomerne a zvyšuje to nebezpečenstvo jej zničenia.

13.9 Údržbové intervaly

Tu uvedené údaje sa vzťahujú na bežné podmienky použitia. Pri ťažších podmienkach, ako napr. silná tvorba prachu a dlhšie denné pracovné časy sa musia uvedené intervaly skrátiť.

Časť prístroja	Akcia	Pred začiatkom práce	Týždenne	V prípade porúch	V prípade poškodení	V prípade potreby
Mazanie reťaze	Kontrola	X				
Pílová reťaz (17)	Kontrola a zohľadnenie stavu ostrenia	X				
	Kontrola napnutia reťaze	X				
	Ostrenie					X
Vodiaca lišta (16)	Kontrola (opotrebovanie, poškodenie)	X				
	Čistenie		X	X		
	Výmena				X	X

13.10 Servisné informácie

Je potrebné dbať na to, že pri tomto výrobku podliehajú nasledujúce diely použitiu primeranému alebo prirodzenému opotrebovaniu, resp. nasledujúce diely sú potrebné ako spotrebné materiály.

Diely podliehajúce opotrebovaniu*: pílová reťaz, vodiaca lišta, reťazové koleso, reťazový olej, motorový olej, ozubený doraz, zachytávacie zariadenie reťaze, zapalovacia sviečka, vzduchový filter, palivový filter, filter reťazového oleja.

* nie nevyhnutne obsiahnuté v rozsahu dodávky!

Náhradné diely a príslušenstvo získate v našom servisnom centre. Za týmto účelom naskenujte QR kód na titulnej strane.

⚠ Varovanie!

Používajte iba originálne diely a príslušenstvo od výrobcu. V opačnom prípade sa môže znížiť výkon, môže dôjsť k poraneniam a môže zaniknúť záruka.

Dôležité upozornenie pre prípad opravy:

V prípade zasielania zariadenia na opravu majte na pamäti, že prístroj sa z bezpečnostných dôvodov musí zasielať na servisnú stanicu bez oleja a benzínu.

Objednávanie náhradných dielov

Pri objednávaní náhradných dielov je potrebné uviesť nasledovné údaje:

- Typ prístroja
- Výrobné číslo prístroja

Schválená rezacia súprava

Používať sa smú len schválené náhradné diely uvedené v tomto návode na obsluhu. Kontaktujte v tejto veci náš zákaznícky servis.

Pílová reťaz 20"

Kangxin 325.058-72..... 7910100721

Vodiaca lišta 20"

Kangxin BE18-72-5812P..... 7910100743

14. Skladovanie

- Pri uskladnení vždy používajte kryt vodiacej lišty (27).
- Čistite a udržiujte prístroj pred každým uskladnením, pozri kapitolu „Čistenie a údržba“.
- Uskladnite prístroj na bezpečnom, suchom, nezamrzajúcom, dobre vetranom a pred vetrom chránenom mieste. Neodporúčame skladovať prístroj vonku. Zaistite aj pred neoprávneným prístupom.
- Vyprázdňte olejovú, resp. palivovú nádrž pomocou odsávacej pumpy.

⚠ VAROVANIE

Neodstraňujte benzín v uzavretých priestoroch, v blízkosti ohňa alebo pri fajčení. Plynové výpary môžu spôsobiť výbuchy alebo požiar.

- Naštartujte motor a nechajte ho bežať dovtedy, dokým sa nespotrebuje zvyšný benzín.

15. Likvidácia a recyklácia

Upozornenia k baleniu



Baliace materiály sa dajú recyklovať. Prosím, likvidujte balenia ekologicky.

O možnostiach likvidácie opotrebovaného prístroja sa informujte na vašej samospráve alebo štátnej správe.

Palivá a oleje

- Pred likvidáciou prístroja sa musí palivová nádrž a nádoba na motorový olej vyprázdniť!
- Palivo a motorový olej nepatria do domového odpadu, ale musia sa zbierať, resp. likvidovať oddelene!
- Prázdne olejové a palivové nádrže sa musia ekologicky zlikvidovať.

16. Odstraňovanie porúch

Porucha	Možná príčina	Náprava
Motor nenaskakuje	Chybný postup pri štarte	Dodržiavajte pokyny pre štart
Motor naskakuje, ale nemá plný výkon	Znečistený vzduchový filter (33)	Vyčistite vzduchový filter (33).
Motor beží nepravidelne	Nesprávna vzdialenosť elektród na zapaľovacej sviečke	Vyčistite zapaľovaciu sviečku a nastavte vzdialenosť elektród alebo použite novú zapaľovaciu sviečku
Zapaľovacia sviečka je znečistená sadzami alebo je vlhká	Nesprávne natavenie karburátora	Nechajte nastaviť karburátor a príp. vyčistite zapaľovaciu sviečku alebo vymeňte za novú

Tartalomjegyzék:

Oldal:

1.	A jelzések magyarázata	177
2.	Bevezetés	179
3.	A készülék leírása (A–O ábra)	179
4.	Szállított elemek	179
5.	Rendeltetésszerű használat	179
6.	Biztonsági utasítások	180
7.	Műszaki adatok	184
8.	Üzembe helyezés előtt	185
9.	Üzembe helyezés	186
10.	A fakivágásra vonatkozó alapvető munkavégzési utasítások....	188
11.	Munkavégzés feszültség alatt álló fadarabon	189
12.	Szállítás	190
13.	Tisztítás és karbantartás	190
14.	Tárolás.....	193
15.	Ártalmatlanítás és újrahasznosítás	193
16.	Hibaelhárítás	193
17.	Megfelelőségi nyilatkozat	321



FIGYELEM!

Az első üzembe helyezése előtt figyelmesen olvassa el ezt a kezelési útmutatót, és feltétlenül kövesse a biztonsági előírásokat!

Azt javasoljuk, hogy vegyen részt „Motoros fűrész kezelési tanfolyam jelenléti igazolással” című professzionális biztonságtechnikai továbbképzésen, ahol az adott országban jellemző oktatásban részesül a láncfűrész használatára és karbantartására nézve, illetve végezzen el egy elsősegély-tanfolyamot is. Ha hosszabb ideig nem használta a gépet, vagy gyakorlás kedvéért kezdetben mindig egyszerű vágásokat hajtson végre biztonságosan letámasztott fadarabokon, hogy megismerkedjen a láncfűrész használatával.

Gondosan őrizze meg az üzemeltetési útmutatót!

Megjegyzés:

Kérjük, vegye figyelembe, hogy a láncfűrész használatát egyes nemzeti előírások korlátozhatják, pl. a munkavédelmi és környezetvédelmi rendelkezések.

Welcome to the Scheppach instructional video
“How to start my chainsaw”.

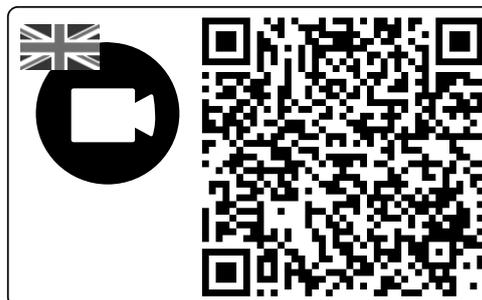

1. A jelzések magyarázata

A kézikönyvben használt szimbólumok arra szolgálnak, hogy felhívják a figyelmet a lehetséges kockázatokra. A biztonsági szimbólumokat, valamint az ezeket kísérő magyarázatokat pontosan értelmezni kell. Maguk a figyelmeztetések nem hártják el a kockázatokat, és nem helyettesítik a balesetek megelőzése érdekében hozott megfelelő intézkedéseket.

	Olvassa el, értse meg és tartsa be az összes figyelmeztetést.
	Figyelmeztetés! Visszacsapás (kickback) veszélye. Óvakodjon a láncfűrész visszacsapásától, és ne érjen a láncvezető sín csúcsához.
	Ne használja egy kézzel a készüléket.
	Mindig fogja mindkét kezével a készüléket.
	Mindig viseljen védőszemüveget, hallásvédőt és sisakot.
	A készülék használata előtt olvassa el a teljes üzemeltetési útmutatót.
	Amikor a készüléket használja, mindig viseljen rezgés elleni védelemmel ellátott védőkesztyűt.
	Amikor a készüléket használja, mindig viseljen csúszásmentes és vágás elleni védelemmel ellátott munkavédelmi cipőt.
	Fontos, hogy a lábfejet, lábszárát, kézfejet és kart védő védőruházatot viseljen.
	Üzemanyagbetöltő-nyílás.
	A termék megfelel a hatályos európai irányelveknek.

	<p>Fűrészláncolaj betöltőnyílása.</p>
	<p>lenyomott állapot- a szivató nem aktív kihúzott állapot - a szivató aktív</p>
	<p>Üzemanyag-szivattyú „primer”</p>
	<p>Porlasztó beállító csavarjai: L alacsony fordulatszám H magas fordulatszám T üresjárat fordulat szám</p>
	<p>A láncfék beállítása: Fehér nyíl: Nem aktív a láncfék. Fekete nyíl: Aktív a láncfék.</p>
	<p>Fűrészlánc beszerelésének iránya.</p>
	<p>A készülék garantált hangteljesítményszintje.</p>
	<p>Figyelem! Forró felület.</p>
	<p>Be-/kikapcsoló - „ON” Be-/kikapcsoló - „STOP”</p>
	<p>Tömeg</p>
	<p>Keverési arány</p>
	<p>Ne érintse meg a sín csúcsát.</p>
	<p>Tilos a nyílt láng használata.</p>

2. Bevezetés

Gyártó:

Scheppach GmbH
Günzburger Straße 69
D-89335 Ichenhausen

Kedves Ügyfelünk!

Sok örömet és sikert kívánunk új készüléke használatához.

Megjegyzés:

A készülék gyártója a hatályos termékefelelősségi törvény szerint nem felelős a készüléken esett vagy a készülék által okozott károkért a következő esetekben:

- szakszerűtlen kezelés,
- az üzemeltetési útmutató figyelmen kívül hagyása,
- illetéktelen javítás,
- nem eredeti pótalkatrészek beépítése és cseréje,
- nem rendeltetésszerű használat.

Vegye figyelembe a következőket:

Mielőtt megkezdene a szerelést vagy az üzembe helyezést, olvassa végig az üzemeltetési útmutató teljes szövegét.

Ez az üzemeltetési útmutató arra szolgál, hogy megkönnyítse a készülék megismerését, és hogy ki tudja használni rendeltetésszerű használati lehetőségeit.

Az üzemeltetési útmutató fontos tudnivalókat tartalmaz arról, hogy hogyan lehet biztonságosan, szakszerűen és gazdaságosan dolgozni a készülékkel, valamint elkerülni a veszélyeket, megtakarítani a javítási költségeket, csökkenteni a kényszerű állásidőt, illetve növelni a készülék megbízhatóságát és élettartamát.

A jelen üzemeltetési útmutató biztonsági rendelkezésein túl feltétlenül tartsa be az országában a készülék üzemeltetésére érvényes előírásokat is.

Őrizze az üzemeltetési útmutatót a készülék közelében, műanyag tasakban, védve a szennyeződéstől és a nedvességtől. Munkába állás előtt minden kezelőnek el kell olvasnia, majd gondosan be kell tartania a benne foglaltakat.

A gépen csak olyan személyek dolgozhatnak, akiket betanítottak a készülék használatára, és megismertettek az előforduló veszélyforrásokkal. Tartsa be a kezelők legkisebb életkorára vonatkozó rendelkezést.

A jelen üzemeltetési útmutató biztonsági utasításain és országa speciális előírásain túl tartsa be az azonos kialakítású gépek üzemeltetésére vonatkozó általánosan elismert műszaki szabályokat is.

Nem vállalunk felelősséget az olyan balesetekért vagy károkért, amelyek azért keletkeznek, mert nem vették figyelembe a jelen útmutatót és a biztonsági utasításokat.

3. A készülék leírása (A–O ábra)

1. Első kézvédő
2. Első markolat
3. Légszűrő fedele
4. Berántó zsinór
5. A légszűrőfedél zárja
6. Be-/kikapcsoló
7. Üzemanyag-szivattyú „Primer”
8. Hidegindító kar (szívató)
9. Gázkar zárja
10. Gázkar
11. Hátsó markolat
12. Hátsó kézvédő
13. Üzemanyagtartály zárókupakja
14. Fűrészláncolaj tartályának zárókupakja
15. Karmos ütköző (előszerelve)
16. Vezetősín
17. Fűrészlánc
18. Köszörútámasz
19. Olajszabályzó csavar
20. Rögzítőanyák
21. Láncfeszítő csavar
22. Lánckerék burkolata
23. Láncfeszítő csap
24. Láncfogó
25. A láncfeszítő csap furata
26. Lánckerék
27. A vezetősín borítása
28. Csavarhúzó
29. Imbuszkulcs, 4 mm
30. Keverőedény
31. Gyertyakulcs / lapos csavarhúzó
32. Fűrészlánc kerek reszelője
33. Légszűrő
34. Gyertyapipa

4. Szállított elemek

- Láncfűrész (1 db)
- Fűrészlánc (1 db)
- Vezetősín (1 db)
- Vezetősín borítása (1 db)
- Gyertyakulcs (1 db)
- Imbuszkulcs, 4 mm (1 db)
- Üzemanyag-keverék tartálya (1 db)
- Fűrészlánc kerek reszelője (1 db)
- Csavarhúzó (1 db)
- Az eredeti üzemeltetési útmutató fordítása (1 db)

5. Rendeltetésszerű használat

Ez a láncfűrész kizárólag a szabadban használható fávávágásra. A láncfűrész nem szabad más célra használni. Ne használja a láncfűrész, olyan munkálatokhoz, amelyekre nem alkalmas. Példa: Ne használja a láncfűrész fém, műanyag, falazat vagy olyan építőanyagok vágására, amelyek nem fából készültek.

A láncfűrészzen ne végezzen semmilyen módosítást. Ez veszélyeztetheti a biztonságot. Az ebből fakadó minden kárért és sérülésért nem a gyártó, hanem a felhasználó/kezelő viseli a felelősséget. Kérjük, vegye figyelembe, hogy a készülék rendeltetése szerint nem kisipari, kéziipari vagy ipari használatra tervezték.

A tapasztalatlan felhasználóknak betanításban kell részesülniük, hogy megismerjék a készülék tulajdonságait. Biztonsága érdekében arra kérjük, vegyen részt állami szervezésű fűrészkezelő tanfolyamon.

A láncfűrész csak 18. életévüket betöltött személyek kezelhetik. Kivételt képez az olyan fiatalok által végzett használat, akik szakmai képzésük keretében, a megfelelő képzettség elérése érdekében, egy oktató felügyelete alatt dolgoznak.

Kérjük, vegye figyelembe, hogy készülékeinket rendeltetésük szerint nem professzionális, hivatásszerű vagy ipari használatra tervezték. A készülékre semmilyen garanciát nem vállalunk, ha kisipari, kéziipari vagy ipari, valamint ezekkel egyenértékű tevékenységekhez használja.

5.1 Nem engedélyezett kezelők:

A készüléket nem kezelhetik olyan személyek, akik nem ismerik az üzemeltetési útmutatót, valamint gyermekek, fiatalok, illetve alkohol, drog vagy gyógyszer hatása alatt álló személyek.

Nemzeti előírások korlátozhatják a készülék használatát!

6. Biztonsági utasítások

FONTOS!

MIELŐTT HASZNÁLNI KEZDI A GÉPET, GONDOSAN OLVASSA EL, ÉS ŐRIZZE BIZTONSÁGOS HELYEN A KÉSŐBBI HASZNÁLATHOZ.

Az üzemeltetési útmutató fontos megjegyzéseket tartalmaz arra vonatkozóan, hogy hogyan dolgozhat a láncfűrészszel biztonságosan és szakszerűen, valamint hogyan kerülheti el a veszélyeket.

⚠ VESZÉLY

Közvetlenül fenyegető veszélyre utal, mely súlyos, akár halálos személyi sérülést okoz.

⚠ FIGYELMEZTETÉS

Potenciálisan veszélyes helyzetre utal, mely súlyos, akár halálos személyi sérülést okozhat.

⚠ VIGYÁZAT

Potenciálisan veszélyes helyzetre utaló megjegyzés, mely enyhébb személyi sérülést okozhat.

⚠ FIGYELEM

Potenciálisan veszélyes helyzetre utaló megjegyzés, mely anyagi kárt okozhat.

6.1 Általános biztonsági utasítások

⚠ FIGYELMEZTETÉS

Mindig legyen éber, figyeljen oda arra, amit csinál, és ésszel dolgozzon a készülékkel. Ne használja a készüléket, ha beteg vagy fáradt, illetve ha kábítószer, alkohol vagy gyógyszerek befolyása alatt áll. A készülék használata során egy pillanatnyi figyelmetlenség is súlyos sérüléseket okozhat.

Kerülje a helytelen használatot, a gépet minidig a „Rendeltetésszerű használat” részben leírtak szerint használja.

- Az első üzembe helyezés előtt olvassa el a készülék üzemeltetési útmutatóját, különös tekintettel a biztonsági utasításokra.
- A készüléken elhelyezett figyelmeztető és utasításokat tartalmazó táblák fontos megjegyzésekkel szolgálnak a veszélytelen üzemeltetéshez.
- Az üzemeltetési útmutatóban foglalt megjegyzések mellett figyelembe kell venni a törvényileg szabályozott általános biztonsági és balesetmegelőzési előírásokat is.
- A csomagolófóliát tartsa távol gyermekektől, mert fulladásveszélyt okozhat!
- A nem kellően tájékozott kezelők a szakszerűtlen használat folytán veszélyeztethetik saját magukat és más személyeket. A kezelő felelős a többiek biztonságáért.
- A készülék kezelése során legyen nagyon figyelmes. Ésszel dolgozzon, és nagyon figyeljen oda arra, amit csinál.
- Egyhuzamban ne dolgozzon a készülékkel 10 percnél hosszabb ideig. Javasoljuk, hogy az egyes munkamenetek között tartson 10 - 20 perc szünetet.
- A készüléket csak olyanoknak adja kölcsön, akik kellő tapasztalattal rendelkeznek a készülékkel kapcsolatban. Ilyen esetben adja át az üzemeltetési útmutatót is.
- Bizonyos vágási feladatok különös képzettséget és speciális készségeket igényelnek. Ha bármilyen kétsége van, forduljon szakemberhez.
- A tapasztalatlan felhasználóknak betanításban kell részesülniük, hogy megismerjék a készülék tulajdonságait. Biztonsága érdekében arra kérjük, vegyen részt állami szervezésű fűrészkezelő tanfolyamon.
- Ha nem használja, úgy állítsa le a készüléket, hogy senkit ne veszélyeztessen. Biztosítsa illetéktelen hozzáférés ellen.
- A készülék kezelője felelős minden olyan balesetért és veszélyért, mely más személyeket vagy azok tulajdonát érinti.

- A láncfűrész nem használható gyermekek és csökkent fizikai, érzékelési vagy szellemi képességű személyek. Kivételt képeznek a 16 év fölötti, képzésben részt vevő fiatalok, tapasztalt szakember felügyelete mellett.
- A készülék elektromos gyújtása csekély elektromágneses mezőt gerjeszt. Ha Ön szívritmus-szabályzóval vagy hasonló implantátummal rendelkezik, a készülék használata előtt az esetleges kockázatokat elkerülendő érdeklődjön orvosánál.
- Vegye figyelembe, hogy a helytelenül végzett karbantartás, a nem megfelelő pótalkatrészek használata, vagy a biztonsági berendezések eltávolítása, illetve módosítása a készülék károsodásával járhat, és a kezelő személy súlyos sérülését okozhatja.

6.2 Egyéni védőfelszerelés (EVE)

▲ VESZÉLY

Mindig viseljen egyéni védőfelszerelést (EVE)!

- Viseljen arcvédővel vagy védőszemüveggel felszerelt, hallásvédővel rendelkező munkavédelmi sisakot.
- Viseljen vágás elleni védőbetéttel ellátott, szűk védőruházatot.
- Viseljen csúszásmentes munkavédelmi cipőt.
- Viseljen védőkesztyűt.

- Kerülje a laza ruházat viselését, amely beakadhat.
- Ne viseljen sálát, nyakkendőt és ékszereket!
- Ha hosszú a haja, használjon hajhálót!
- Az erdőben végzett mindenfajta munka során viseljen munkavédelmi sisakot. Ez védelmet biztosít a lehulló ágak ellen. Rendszeresen ellenőrizze, nem sérült-e meg a munkavédelmi sisak. Ezt legkésőbb 5 év elteltével le kell cserélni. Csak bevizsgált munkavédelmi sisakot használjon.
- Az arcvédő, illetve a védőszemüveg távol tartja a forgácsokat és faszilánkokat. A szemsérülések elkerülése érdekében a készülékkel végzett munka során mindig viseljen arcvédőt vagy védőszemüveget.
- Mindig viseljen hallásvédőt. A készülék által kibocsátott zaj halláskárosodást okozhat.
- Viseljen erős, ellenálló anyagból készült védőkesztyűt, például bőrkesztyűt.
- Száraz fa fűrészelésekor viseljen porvédő maszkot. Ilyenkor fűrészpor képződhet.

6.3 Tárolás és szállítás

- Szállítás előtt mindig kapcsolja ki a láncfűrész, akkor is, ha csak rövid szakaszon szállítja. Kapcsolja be a láncféket, és tegye fel a láncvédőt.
- A szállítás és a tárolás során használja a láncvédőt.
- Szállítás közben (járművön is) biztosítsa a gépet felborulás ellen, hogy elkerülje az üzemanyag kifolyását, valamint a károk és sérülések bekövetkezését.

- A készüléket csak az első markolatnál fogva hordozza. A vezetősín ilyenkor hátrafelé, a testével ellenkező irányba mutasson (lásd az L ábrát).
- A forró hangtompítót tartsa távol a testétől. Égési sérülések veszélye áll fenn!
- Tárolás előtt tisztítsa meg a láncfűrész, és végezzen rajta karbantartást.
- A készüléket száraz és biztonságos helyen tárolja. Biztosítsa illetéktelen hozzáférés ellen.

6.4 Környezeti biztonság

- A nemzeti és / vagy önkormányzati szabályozások korlátozhatják a zajt keltő motoros készülékek használati idejét. Érdeklődjön ezzel kapcsolatban a helyben illetékes hatóságnál.
- A készüléket nem szabad beltérben vagy más, rosszul szellőző területen üzemeltetni. A mérgező kipufogógáz/kenőolajpára miatt fulladásveszély áll fenn.
- Ha rosszullétet, fejfájást, látászavart valamint szédülési rohamokat tapasztal, azonnal hagyja abba a munkavégzést. Ezeket a tüneteket többek között a kipufogógáz túl magas koncentrációja is okozhatja. A fűrészelési művelet során szintén keletkezhetnek porok, pl. fűrészpor, ill. pára és füst. Ilyenkor jobb szellőzésről kell gondoskodni, valamint porvédő maszkot kell viselni.
- Csak nappali fényben dolgozzon.
- Szintén ne dolgozzon kedvezőtlen időjárási feltételek mellett, pl. esőben vagy szélben. Ilyenkor fokozott balesetveszély áll fenn.
- Tartsa tisztán és rendezten a munkaterületet.
- A láncfűrész használata közben a külső személyeket (különösen pedig a gyermekeket és az állatokat) tartsa legalább 15 m távolságban a munkaterülettől. A figyelem elterelése miatt elveszítheti uralmát a készülék felett.
- A munka megkezdése előtt bizonyosodjon meg arról, hogy a veszélyes területen nem tartózkodnak más személyek vagy állatok, illetve nincsenek veszélyben anyagi értékek.
- Ne dolgozzon drótkerítés mellett, vagy olyan területen, ahol laza, régi huzalok találhatóak.
- Ha gyúlékony környezetben, pl. száraz fűben dolgozik, állítson készenlétbe tűzoltó készüléket. Tűzveszély áll fenn!

6.5 Töltsön be üzemanyagot

- A benzin nagyon könnyen gyúlékony. A tankolás során tartson távolságot a nyílt lángtól, és ne dohányozzon. Tűzveszély áll fenn!
- Ügyeljen arra, hogy ne fröcskölje ki a benzint. A benzin és a fűrészolaj nem juthat a talajba. Segítségként használjon megfelelő alátétet.
- Csak jól szellőző helyiségben tankoljon. A benzingőz könnyen meggyulladhat vagy felrobbanhat.

- Tankolás előtt kapcsolja ki a motort, és hagyja kihűlni a készüléket. Ha kiömlött a benzin, azonnal tisztítsa meg az érintett felületeket. Ne kerüljön üzemanyag a ruházatára, ha mégis, azonnal cserélje le.
- Kerülje el, hogy a benzin vagy a kenőanyagok (olaj) a bőrével vagy a szemével érintkezzen.
- Ne lélegezze be a benzingőzőket/a kenőolaj páráját.
- Ügyeljen a tömítetlenségekre. Ha kifolyt a benzin, ne indítsa be a motort. Égési sérülések veszélye áll fenn.
- Óvatosan nyissa ki a tanksapka zárját, hogy a fennálló túlnyomás lassan távozhasson, és ne fröcsköljön ki a benzin.

6.6 Üzembe helyezés előtt

⚠ FIGYELMEZTETÉS

A felülvizsgálatokat mindig az üzembe helyezés előtt végezze el, amikor a motor ki van kapcsolva.

Minden használat előtt ellenőrizze a készülék üzembiztos állapotát, illetve akkor is, ha a padlóra ejtette. Ellenőrizze, hogy valamennyi mozgó alkatrész kifogástalanul működik-e. Számos balesetet a rosszul karbantartott szerszámok okoznak.

A sérült alkatrészeket képzett szakemberrel javíttassa meg.

A láncfűrész és tartozékait csak az itt olvasható utasításoknak megfelelően használja. Közben vegye figyelembe a munkafeltételeket és a végrehajtandó feladatot is. Ha a motoros szerszámot a tervezett alkalmazástól eltérően használja, az veszélyes helyzetet teremthet.

- Rendszeresen ellenőrizze a láncfék működőképességét (elülső kézvédő, lásd a B ábrát).
- Ellenőrizze, hogy helyesen van-e felszerelve a vezetősín.
- Ellenőrizze, hogy megfelelő-e a fűrészlánc feszessége. Kövesse a kenésre, a láncfeszítésre és a tartozékok cseréjére vonatkozó utasításokat. A szakszerűtlenül megfeszített vagy kent lánc elszakadhat, vagy növelheti a visszacsapás kockázatát.
- Tartsa élesen és tisztán a vágószerszámokat. Végezzen rendszeresen utánélezést, és időben cserélje le a kopott alkatrészeket. A gondosan ápolat, éles vágóélekkel rendelkező vágószerszámok kevésbé szorulnak be, és könnyebben vezethetők.
- Ellenőrizze, hogy könnyedén mozog-e a gázkar és a gázkar zárja. A gázkart vissza kell térítse a rugó kiindulási pozíciójába.
- Ellenőrizze, hogy elegendő üzemanyag és fűrészláncolaj van-e a tartályban.
- Ellenőrizze, hogy tiszták és szárazak-e a markolatok, illetve nincs-e rajtuk olaj vagy szennyeződés.
- Soha ne dolgozzon egyedül. Vészhelyzet esetén mindig legyen valaki a közelben.

- Csak akkor használja a láncfűrész, ha szilárd, biztos és sík talajon áll. Kerülje a rendellenes testtartást. Ha csúszós a talaj, vagy instabil a támaszték (pl. ha létrán áll), elveszítheti az egyensúlyát, vagy elveszítheti az uralmat a láncfűrész felett. Álljon stabilan a lábán, és mindig őrizze meg egyensúlyát. Így váratlan helyzetekben is jobban uralhatja a láncfűrész.
- A láncfűrészszel ne dolgozzon fára felmászva. Ha fára mászva üzemelteti, akkor sérülésveszély áll fenn.
- Soha ne fűrészeljen vállmagasság fölött.
- A láncfűrész jobb kezével mindig a hátsó fogantyúnál, bal kezével pedig az elülső fogantyúnál fogva tartsa (lásd a D ábrát). Ha munka közben fordítva fogja a láncfűrész, az növeli a sérülésveszélyt, ezért nem szabad úgy használni.
- Amikor jár a láncfűrész, minden testrészét tartsa távol a fűrészlánctól. A láncfűrész indítása előtt győződjön meg arról, hogy a fűrészlánc semmivel nem érintkezik. A láncfűrészszel végzett munkálatok során már egy pillanatnyi figyelmetlenség is a ruházat vagy testrészek fűrészlánc általi megragadásához vezethet.
- Azonnal kapcsolja ki a láncfűrész, ha érezhető változásokat tapasztal a készülék viselkedésében.
- Ha a láncfűrész kőhöz, szögekhez vagy egyéb kemény tárgyhoz ért, azonnal állítsa le a motort, és vizsgálja meg a fűrészláncot és a vezetősínt, nem sérült-e meg.
- Ne ejtse le a láncfűrész, ne üsse neki akadályoknak, és ne használja emelőként a vezetősínt.
- A láncfűrészszel csak fát fűrészeljen.
- Ha feszültség alatt álló ágat vág, számoljon azzal, hogy az ág visszarúg. Ha felszabadul a fa rostjainak feszültsége, a megfeszült ág megütheti a kezelő személyt, és/vagy kiránthatja a kezéből a láncfűrész.
- Legyen különösen óvatos, amikor aljnövényzetet és fiatal fákat vág. A vékony anyag beakadhat a fűrészláncba, Önnek csapódhat, vagy kibillentheti az egyensúlyából.

6.7 Vibrációk

⚠ FIGYELMEZTETÉS

Kerülje a rezgés által okozott kockázatokat, pl. a fehér ujj szindróma (keringési zavar) kialakulását.

A fehér ujj szindróma egy olyan érrendszeri betegség, amelynek során az ujjak és a lábujjak kis véredényei hirtelen összehúzódnak. A tünetek közé tartozik: Zsibbadás, érzékenység elvesztése, bizsergés, viszketés, fájdalom, erőtlenesség, a bőr színének vagy állagának megváltozása. Az érintett területek nem kapnak megfelelő vérellátást, és emiatt rendkívül sápadtak lesznek.

A rezgő szerszámok gyakori használata idegkárosodást okozhat olyan a személyeknél, akiknek gyengébb a vérkeringése (például dohányosok, cukorbeteg). Amennyiben szokatlan negatív hatásokat észlel, azonnal fejezze be a munkát, és forduljon orvoshoz. A hosszú távú és rendszeres felhasználóknak ezért azt javasoljuk, hogy gondosan figyeljék meg a kezüket és az ujjukat. A veszélyek csökkentése érdekében ezért tartsa be az alábbi utasításokat:

- Hideg időben tartsa melegen a testét, különösen a kezét.
- Rendszeresen tartson szünetet és közben mozgassa a kezét, hogy elősegítse a vérkeringést.
- Korlátozza az erősen rezgő szerszámok napi használati idejét, és inkább ossza be több napra. Készítsen olyan munkatervet, amely korlátozza a rezgésterhelést.
- Gondoskodjon a gép lehető legkisebb mértékű rezgéséről rendszeres karbantartással és a készülék alkatrészeinek rögzítésével. Az elhasználódott alkatrészeket haladéktalanul cserélje le.
- Rendszeresen váltogassa a munkavégzési helyzetét.
- Ha a gépet gyakran használja, ill. működteti, akkor érdemes kapcsolatba lépnie szakkereskedőjével, és szükség esetén beszereznie a rezgések ellen védő tartozékokat (markolatokat).

6.8 A láncfűrész biztonsági funkciói (1. ábra)

- Az ELÜLSŐ KÉZVÉDŐ (1) védi a kezelő személy bal kezét, ha lecsúszna az elülső markolatról, amikor jár a láncfűrész.
- A HÁTSÓ KÉZVÉDŐ (12) védi a jobb kezét a fűrészlánctól, ha elszakad, vagy ledobja a gép.
- A LÁNCFÉK olyan biztonsági funkció, amely a visszacsapások által okozott sérülések csökkentésére szolgál, mivel ezredmásodpercek alatt megállítja a járó fűrészláncot. Visszacsapás esetén az elülső kézvédő aktiválja.
- A GÁZKAR ZÁRJA (9) megakadályozza a motor véletlen felpörgését. A gázkar csak akkor nyomható le, ha a gázkar-zár le van nyomva.
- A KARMOS ÜTKÖZŐ (15) munkavégzés közben megtámasztja a motoros fűrész faanyagon. Soha ne dolgozzon karmos ütköző nélkül, a láncfűrész előre ránthatja a kezelőt. A karmos ütközőt fatörzsek vagy vastag ágak vágásához használja. A karmos ütköző használata növeli a munkabiztonságot, csökkenti a munka közbeni személyi terhelést, emellett a rezgés mértékét is csökkenti. A karmos ütközőt a láncfűrész használata közben mindig le kell támasztani a fatörzsrre. Nyomja rá a karmos ütközőt a fatörzsrre a hátsó markolat segítségével. Vágás végrehajtásához nyomja az elülső markolatot a vágási vonal irányába. Előfordulhat, hogy a karmos ütközőt a vágás továbbhaladásával előrébb kell helyezni.

6.9 Óvintézkedések a visszacsapódás ellen

⚠ FIGYELMEZTETÉS

Munkavégzés közben ügyeljen a készülék visszacsapására. Sérülésveszély áll fenn. A visszacsapás elővigyázattal és helyes fűrészelési technikával kerülhető el.

- Ha a vezetősín csúcsa hozzáér valamihez, az adott esetben váratlan hátrafelé irányuló reakciót válthat ki, amitől a vezetősín felfelé, a kezelő személy irányába csapódik (I ábra).
- Visszacsapásra akkor fordulhat elő, ha a vezetősín csúcsa egy tárgyhoz ér, vagy ha meghajlik a fa, és a fűrészlánc beszorul a vágatba.
- Mielőtt a fűrészláncot a vágástományaiba vezetné, előfordulhat, hogy a motoros fűrész oldalra csúszik vagy megugrik. (Figyelem! Fokozott a visszacsapás veszélye!)
- Ha a fűrészlánc beszorul a vezetősín felső élénél, akkor a láncfűrész hevesen és uralhatatlanul viszarúghat a kezelő irányába (lásd az I ábrát).
- Ha a fűrészlánc beszorul a vezetősín alsó élénél, akkor a láncfűrész hevesen és uralhatatlanul elránthatja magát a kezelőtől (lásd a J ábrát).
- Legyen különösen óvatos, amikor a láncfűrész láncát egy korábban megkezdett vágatba vezeti be, hogy tovább fűrészelve azt.
- Ne fűrészljen olyan ágakat vagy fadarabokat, melyek helyzete megváltozhat a fűrészelési folyamat közben, illetve hogyha a fűrészelési folyamat során bezáródhat a vágat.
- Ezen reakciók mindegyikének következtében elveszítheti a fűrész feletti uralmat, és akár súlyos sérülést is szenvedhet. Ne hagyatkozzon kizárólag a láncfűrészre szerelt biztonsági berendezésekre. A láncfűrész kezelőjeként hozzon különböző intézkedéseket, melyek révén baleset- és sérülésmentesen dolgozhat.

A visszacsapás a nem megfelelő vagy hibás használat következménye. Ez az alábbiakban ismertetett óvintézkedésekkel megelőzhető:

- Fogja szorosan, két kézzel a fűrész, ujjai fogják körbe a láncfűrész fogantyúit. Tartsa testét és karjait olyan helyzetben, hogy képes legyen a visszalökő erők felfogására. Ha megfelelő intézkedéseket hoz, a kezelő személy uralma alatt tarthatja a visszalökő erőket. Soha ne engedje el a láncfűrész (lásd a D ábrát).
- Kerülje a rendellenes testtartásokat, és ne fűrészljen vállmagasság felett. Ezáltal megakadályozhatja, hogy a lap csúcsa véletlenül hozzáérjen valamihez, és a váratlan helyzetekben jobban uralhatja a láncfűrész.
- Mindig a gyártó által előírt pótlapokat és fűrészláncokat használja. Ha nem megfelelő pótlapot és fűrészláncot használ, elszakadhat a fűrészlánc, és/vagy visszacsapás fordulhat elő.

- Tartsa be a gyártó élezéssel és a fűrészlanc karbantartásával kapcsolatos utasításait. A túl alacsony mélységhatároló növeli a visszacsapás lehetőségét.
- Ne fűrészljen a fűrészlap csúcsával. Visszacsapás veszélye áll fenn.
- Bizonyosodjon meg arról, hogy a vágási tartományban nincsenek szögek vagy fémdarabok. Különösen ügyeljen a vágási tartomány közelében található szögekre és vasdarabokra. Ha kemény fát fűrészol, legyen különösen óvatos, mert beakadhat a lánccal. Ilyenkor visszacsapás fordulhat elő.
- A vágást teljes erővel kezdje, és a fűrészelés közben végig tartsa a legmagasabb sebességen a lánccal.
- Gondoskodjon arról, hogy a talajon ne heverjenek botlásveszélyt okozó tárgyak.

6.10 Fennmaradó kockázatok

⚠ VESZÉLY

SÉRÜLÉSVESZÉLY!

A fűrészlánccal való érintkezés halálos vágási sérüléseket okozhat.

Soha ne nyúljon kézzel a mozgó fűrészlánchoz.

VISSZACsapás VESZÉLYE!

A visszacsapás halálos vágási sérüléseket okozhat.

ÉGÉSI SÉRÜLÉSEK VESZÉLYE!

Üzem közben a lánccal és a vezetősín felhevül.

7. Műszaki adatok

Súly üzemanyag és

vágófelszerelés nélkül kb.5,1 kg

Súly üzemanyag nélkül,

késgarnitúrával kb.7,0 kg

Üzemanyagtartály kb. 550 cm³ (0,55 l)

Tartály a lánccal kenőolajhoz kb. 260 cm³ (0,26 l)

Hasznos vágáshossz*43 cm

Vezetősín 45 cm (18")

Lánc max. sebessége22 m/s

Lánc osztása8,255 mm (0,325")

Lánc hajtótárgjainak vastagsága 1,5 mm (0,058")

A fűrészlanc típusa Kangxin 325.058-72

A vezetősín típusa Kangxin BE18-72-5810P

Lánckerék

fogszáma/osztása 7 fog/8,255 mm (0,325")

Motor hengerűrtartalma 46 cm³

Max. motorteljesítmény az

ISO 7293 szerint 1,8 kW

Üresjárat fordulatszám n_0 3100 ± 300 min⁻¹

N_{max} 11000 min⁻¹ fordulatszám

Gyújtógyertya L8RTF/L8RTC

* A tényleges vágáshossz kisebb lehet a megadott vágáshossznál.

Zaj

$L_{p(A)}$ hangnyomásszint az

ISO 22868 szerint 92,6 dB

$K_{p(A)}$ mérési bizonytalanság 3 dB

$L_{W(A)}$ hangteljesítményszint

az ISO 22868 szerint 114,0 dB

$K_{W(A)}$ mérési bizonytalanság 3 dB

A zajkibocsátási értékekre vonatkozó adatok a német termékbiztonsági törvény (ProdSG), ill. a gépekről szóló EK-irányelv szerint: A munkavégzés helyén a hangnyomásszint meghaladhatja a 80 dB értéket.

Ebben az esetben zaj elleni védelmi intézkedéseket kell fogantatni a kezelő számára (pl. megfelelő és a célra alkalmas hallásvédő viselése és a rendszeres szünetek beiktatására vonatkozó előírások betartása).

Rezgés

Rezgési érték a hátsó

markolaton az ISO 22867 szerint 9,95 m/s²

Rezgési érték az első

markolaton az ISO 22867 szerint 8,80 m/s²

K bizonytalanság 1,5 m/s²

⚠ FIGYELMEZTETÉS

Kerülje a rezgés által okozott kockázatokat, pl. a Raynaud-szindróma (keringési zavar) kialakulását gyakori munkaszünetek beiktatásával, amikor pl. egymáshoz dörzsöli a két kezét.

⚠ FIGYELMEZTETÉS

A ténylegesen fennálló rezgés-kibocsátási érték a gép használata során eltérhet az üzemeltetési útmutatóban, illetve a gyártó által megadott adatoktól. Ezt a következő befolyásoló tényezők okozhatják, melyeket minden egyes használat előtt, illetve használat során figyelembe kell venni:

- Helyesen használják-e a gépet.
- Helyes-e az anyag vágásának és feldolgozásának módja.
- Rendben van-e a gép használati állapota.
- Mennyire éles a vágószerszám, ill. a megfelelő vágószerszámot használja-e.
- Fel vannak-e szerelve tartófogantyúk, ill. extra tartozékként rezgés-csillapító markolatok, és szilárdan vannak-e rögzítve a gép testére.

8. Üzembe helyezés előtt

- Nyissa ki a csomagolást, és óvatosan vegye ki a készüléket.
- Távolítsa el a csomagolóanyagot, valamint a csomagolási és szállítási biztosítékokat (ha vannak).
- Ellenőrizze a szállított elemek hiánytalanságát.
- Ellenőrizze, hogy a készülék és tartozékai nem szenvedtek-e szállítási sérüléseket.
- Lehetőleg a jótállási idő lejártáig őrizze meg a csomagolást.

FIGYELEM

A készülék és a csomagolóanyag nem játékszer! Ne engedje, hogy a gyermekek a műanyag zacskókkal, fóliákkal és apró részekkel játszzanak! Lenyelés és fulladás veszélye áll fenn!

- Távolítsa el a berántóról a rövid útmutatót (4).

8.1 A vezetősín felszerelése és a fűrészlánc megfeszítése

▲ FIGYELEM

A szerelést mindig csak olyankor végezze, ha a motor ki van kapcsolva.

▲ FIGYELMEZTETÉS

Sérülésveszély!

Amikor a fűrészlánc (17) ér, mindig viseljen védőkesztyűt. Az éles vágófogak miatt sérülésveszély áll fenn!

Megjegyzés

Az új fűrészlánc (17) nyúlik, és gyakran után kell feszíteni. Rendszeresen, minden egyes vágás után ellenőrizze a lánc feszességét, és állítson utána. A kopás mértékének megfelelően a vezetősín (16) megfordítható.

- Állítsa a láncfűrészstabil, sík felületre.
- A láncfék kioldásához húzza hátra ütközésig az elülső kézvédőt (1) (lásd a B ábrát).
- Távolítsa el mindkét rögzítőanyát (20) a gyertyakulccsal (31).
- Vegye le a lánckerék burkolatát (22).
- Tolja rá a vezetősín (16) hosszúkás furatát a két kiálló csapszegre.
- Fektesse a fűrészláncot (17) a lánckerék (26) fogazatára. Vezesse rá a fűrészláncot (17) pontosan illesztve a vezetősínre (16) az ott megadott irányban. A vezetősín (16) csúcsánál vezetőkerék található, melynek fogazatára rá kell fektetni a fűrészláncot (17).
- Kissé húzza meg a vezetősínt (16), hogy enyhén előfeszítse a fűrészláncot (17).

- Tegye vissza a lánckerék burkolatát (22). Ügyeljen arra, hogy a belül elhelyezkedő láncfeszítő csap (23) beletaláljon a vezetősín (16) megfelelő furatába (25) (lásd az S ábrát). Szükség esetén állítsa át a láncfeszítő csavart (21) a gyertyakulccsal / lapos csavarhúzóval (31) (lásd a T ábrát).
- Tekerje fel kézzel mindkét rögzítőanyát (20). Viszont ügyeljen arra, hogy még ne húzza őket szorosa.
- Forgassa a láncfeszítő csavart (21) a gyertyakulccsal / lapos csavarhúzóval (31) az óramutató járásával megegyező irányba, amíg a fűrészlánc alsó része (17) bele nem csúszik a vezetősínbe (16). A fűrészláncnak (17) fel kell feküdnie a sín alsó oldalára. Kioldott láncféknél a fűrészláncnak (17) kézzel húzhatóknak kell lennie a vezetősínen (16) (lásd az U ábrát).

Megjegyzés

Az új fűrészlánc (17) nyúlik, és gyakran után kell feszíteni.

- Húzza meg szorosan a két rögzítőanyát (20) a gyertyakulccsal / lapos csavarhúzóval (31).

8.2 Üzemanyag bekeverése

A motort benzintől és motorolajból álló üzemanyagkeverékkel kell üzemeltetni.

▲ FIGYELMEZTETÉS

Kerülje el, hogy az üzemanyag közvetlenül a bőrrel érintkezzen, illetve ne lélegezze be az üzemanyag gőzét.

Csak ólommentes normál benzin (min. ROZ 95-ös) és speciális, kétütemű motorolaj (JASO FD/ISO - L - EGD) keverékét használja. Az üzemanyagkeveréket az üzemanyag keverési táblázata alapján keverje be. Tegye a megfelelő mennyiségű benzint és kétütemű olajat a mellékelt keverőedénybe (30) (lásd az „Üzemanyag keverési táblázatát”). Ezután alaposan rázza fel a keverőedényt (30).

8.2.1 Üzemanyag keverési táblázata

Keverési eljárás: 40 rész benzin 1 rész olajhoz
Benzin Kétütemű olaj
0,5 liter..... 12,5 ml

8.3 Üzemanyag betöltése (R ábra)

▲ FIGYELMEZTETÉS

Csak akkor töltsön be üzemanyagot, ha a motor ki van kapcsolva és lehűlt. Tűzveszély áll fenn!

- Betöltés előtt mindig tisztítsa meg az üzemanyag-tartály zárókupakját (13), hogy ne hulljon szennyeződés az üzemanyag-tartályba. Ehhez használjon száraz, szálmentes kendőt.

- Fektesse a készüléket az oldalára, hogy az üzemanyagtartály zárókupakja (13) felfelé nézzen.
- Nyitáshoz forgassa az üzemanyagtartály zárókupakját (13) az óramutató járásával ellentétes irányba. Az üzemanyagtartály zárókupakja (13) elvesztés elleni biztosítással az üzemanyagtartályhoz van rögzítve, így nem tud leesni.
- Töltse be az üzemanyagkeveréket az üzemanyagtartályba. Tankolás közben ne öntse ki az üzemanyagot, és ne töltse színültig az üzemanyagtartályt.
- A kifolyt üzemanyagot azonnal törölje fel.
- Záráshoz forgassa az üzemanyagtartály zárókupakját (13) az óramutató járásával megegyező irányba.

MEGJEGYZÉS

Minden alkalommal, amikor üzemanyagot tölt be, ellenőrizze a fűrészláncolajat is.

8.4 Fűrészláncolaj betöltése (Q ábra)

⚠ FIGYELMEZTETÉS

Csak akkor töltsön be fűrészláncolajat, ha a motor ki van kapcsolva és lehűlt. Tűzveszély áll fenn!

Soha ne dolgozzon lánckenés nélkül! Ha szárazon fut a fűrészlánc, rövid idő alatt menthetetlenül tönkremegy az egész vágófelszerelés.

Mielőtt megkezdí a munkát, ellenőrizze a lánckenést.

MEGJEGYZÉS

Csak fűrészláncolajat használjon. Lehetőleg biológiailag lebomló fajtát. Ne használjon fáradt olajat, motorolajat, stb.

A munkavégzés során is ellenőrizze, hogy működik-e a lánckenés.

- Betöltés előtt mindig tisztítsa meg a fűrészláncolaj tartályának zárókupakját (14), hogy ne hulljon szennyeződés a fűrészláncolaj tartályába. Ehhez használjon száraz, szálmentes kendőt.
- Fektesse a készüléket az oldalára, hogy a fűrészláncolaj tartályának zárókupakja (14) felfelé nézzen.
- Nyitáshoz forgassa a fűrészláncolaj tartályának zárókupakját (14) az óramutató járásával ellentétes irányba. A fűrészláncolaj tartályának zárókupakja (14) elvesztés elleni biztosítással a fűrészláncolaj tartályához van rögzítve, így nem tud leesni.
- Töltse fel a mellékelt bio fűrészláncolajjal a fűrészláncolaj tartályát. Tankolás közben ne öntse ki a fűrészláncolajat, és ne töltse színültig a fűrészláncolaj tartályát.
- A kifolyt fűrészláncolajat azonnal törölje fel.
- Záráshoz forgassa a fűrészláncolaj tartályának zárókupakját (14) az óramutató járásával megegyező irányba.

8.5 Fűrészlánc megfeszítése és ellenőrzése (T, U ábra)

⚠ FIGYELMEZTETÉS

Vegyen fel védőkesztyűt! Az éles vágófogak miatt sérülésveszély áll fenn!

Rendszeresen, minden üzembe helyezés előtt ellenőrizze a láncfeszítést.

- A feszítés előtt kissé ki kell oldani a rögzítőanyákat (20) a gyertyakulccsal (31).
- A feszítés növeléséhez forgassa a láncfeszítő csavart (21) a lapos csavarhúzóval (31) az óramutató járásával megegyező irányba.
- Húzza meg szorosan a két rögzítőanyát (20) a gyertyakulccsal (31).
- A fűrészláncnak (17) fel kell feküdnie a fűrészlap alsó oldalára. Ellenőrizze, hogy a fűrészlánc (17) (kioldott láncféknél, ehhez húzza hátra az első kézvédőt (1)) kézzel húzható-e a vezetősínen (16).

MEGJEGYZÉS

Az új fűrészlánc (17) nyúlik, és gyakran után kell feszíteni.

9. Üzembe helyezés

⚠ VIGYÁZAT

Kérjük, vegye figyelembe a zajvédelmi törvény rendelkezéseit.

⚠ Figyelem!

Mielőtt üzembe helyezné a terméket, feltétlenül szerelje össze teljesen!

Munkavégzési utasítások

Mielőtt használni kezdi a láncfűrész, ismerje meg alaposan a kezelését.

Előírás, hogy a láncfűrész minden egyes használat után, illetve ha leesett, alaposan meg kell vizsgálni, nem sérült-e meg. Ha károsodást észlelt, akkor azt azonnal el kell hátrítani egy illetékes szervizszolgáltatónál. A láncfűrész minden egyes üzembe helyezése előtt ellenőrizze az alábbi pontokat:

- A vezetősín helyes illeszkedése
- A fűrészlánc beépítési iránya / futásiránya, valamint kifogástalan (éles) állapota
- A fűrészlánc feszessége (új láncnál többször is ellenőrizze, és állítson utána)
- A lánckenés működése
- A láncfék működése
- A kuplung működése (üresjáratban a lánc nem mozgatható)
- az üzemanyagrendszer tömítettsége

- a védőberendezések és a vágóberendezés kifogástalan állapota és hiánytalansága
- az összes csavarkötés szoros illeszkedése
- Minden mozgó alkatrész könnyű mozgása

MEGJEGYZÉS

A láncfűrész nem rendelkezik indítási zárolással.

9.1 A motor beindítása (C ábra)

⚠ FIGYELEM

Mindig egyenesen húzza ki a berántót (4). Tartsa erősen a berántó (4) fogantyúját, amikor a berántó (4) újra behúzódik. Ne hagyja gyorsan visszahúzódni a berántót (4).

9.1.1 Indítás hideg motor esetén

⚠ FIGYELMEZTETÉS

Minden üzembe helyezés előtt kapcsolja be a láncfék (nyomja előre a kézvédőt (1)).

⚠ FIGYELEM

Soha ne hagyja visszacsapódni a berántót (4). Ez károsodásokhoz vezethet.

- Távolítsa el a borítást (27) a vezetősínről (16).
- A láncfűrész állítsa stabil és sima felületre. A fűrészlánc (17) nem érintkezhet a talajjal.
- Nyomja előre az elülső kézvédőt (1) addig, amíg be nem kattann. A fűrészláncot (17) a láncfék blokkolja.
- Nyomja meg 6-szor a „Primer” üzemanyag-szivattyút (7).
- Állítsa a be-/kikapcsolót (6) „ON” állásba.
- Húzza ki a hidegindító kart (szívató) (8)
- A cipője orrát igazítsa a hátsó kézvédőbe (12) (lásd a C ábrát).
- Tartsa szorosan a láncfűrész az elülső markolatnál (2) fogva, és lassan húzza meg a berántót (4), amíg ellenállást nem érez.
- Most hirtelen rántsa meg a berántót (4), hogy a motor elinduljon. Ha a motor nem indul el, ismételje meg a folyamatot. Amíg a hidegindító kar (szívató) (8) kihúzott állapotban van , a motor csak rövid ideig működik, majd ismét leáll.
- Amint a motor leáll, működtesse együtt a gázkar zárját (9) és a gázkart (10). A hidegindító kar (szívató) (8) automatikusan „Melegindítás” üzemmódban ugrik.
- Most hirtelen rántsa meg újra a berántót (4), hogy a motor beinduljon.

Ha a motor többszöri próbálkozás után sem indul be, akkor olvassa el a „Hibaelhárítás” c. fejezetet.

MEGJEGYZÉS

Magas külső hőmérsékletek esetén előfordulhat, hogy hideg motor esetén is szívató nélküli indítást kell végezni!

- Oldja ki a láncfékkel azzal, hogy hátrahúzza az első kézvédőt (1) (lásd a D ábrát). **VIGYÁZAT!** A láncfék most ki van oldva. A gázkar (10) és a gázkar bereteszelő (9) egyidejű megnyomása elindítja a fűrészláncot (17).

9.1.2 Indítás meleg motor esetén (A készülék 15-20 percnél rövidebb ideig állt.)

⚠ FIGYELMEZTETÉS

Minden üzembe helyezés előtt kapcsolja be a láncfék (nyomja előre a kézvédőt (1)).

- Nyomja előre az elülső kézvédőt (1) addig, amíg be nem kattann. A fűrészláncot (17) a láncfék blokkolja.
- Állítsa a be-/kikapcsolót (6) „ON” állásba.
- Meleg motor indításához nem kell meghúznia a hidegindító kart (szívató) (8).
- A cipője orrát igazítsa a hátsó kézvédőbe (12) (lásd a C ábrát).
- Tartsa szorosan a láncfűrész az elülső markolatnál (2) fogva, és lassan húzza meg a berántót (4), amíg ellenállást nem érez.
- Ekkor húzza meg hirtelen a berántót (4). A készüléknek 1-2 rántásra be kell indulnia. Ha a készülék 6 rántás után még mindig nem indul be, ismételje meg a folyamatot a „Hideg motor indítása” részről leírtak szerint.

9.2 A motor leállítása

9.2.1 Vészleállítási lépéssorozat

Ha azonnal le kell állítania a készüléket, akkor állítsa a be-/kikapcsolót (6) „OFF” állásba.

9.2.2 Normál lépéssorozat

- Engedje el a gázkart (10). A motor átáll üresjárat fordulatszámra.
- Ezt követően állítsa a (6) be-/kikapcsolót „Stop” állásba.

9.3 Üzemelés üresjáratban

⚠ FIGYELEM

Üresjáratban a fűrészláncnak (17) állnia kell. Ha forog a fűrészlánc (17) be kell állítani az üresjárat fordulatszámot!

MEGJEGYZÉS

Ha a fűrészlánc (17) üresjáratban mozog, vagy ha a motor gázérvételkor magától leáll, akkor porlasztóbeállítását kell végezni (lásd „A porlasztóbeállítások karbantartása” c. fejezetet).

- Emelje fel a láncfűrész.
- Bal kezével tartsa erősen az elülső markolatot (2).
- Jobb kezével tartsa erősen a hátsó markolatot (11). Ekkor a tenyér a gázkar zárján (9) fekszik, és a gázkart (10) a mutatóujj működteti (lásd a D ábrát).
- A gázkar (10) egyszeri működtetése után a motor állandó gázzal működik.
- Hagyja a motort rövid ideig felmelegedni.

9.4 Lánckenés ellenőrzése és beállítása

⚠ FIGYELEM

- Soha ne dolgozzon lánckenés nélkül! Ha szárazon fut a fűrészlánc, rövid idő alatt menthetetlenül tönkremegy az egész vágófelszerelés.
- Mielőtt megkezdí a munkát, ellenőrizze a lánckenést.

Megjegyzés

Csak fűrészláncolatot használjon, lehetőleg biológiailag lebomló fajtát. Ne használjon fáradt olajat, motorolajat, stb.

A munkavégzés során is ellenőrizze, hogy működik-e a lánckenés.

Tartsa folyamatos üzemben a láncfűrész közepes fordulatszámra, egy már levágott fatönk vagy megfelelő aljzat fölött. Ha elegendő a kenés, vékony olajfilm képződik a tönkön vagy az alátéten (lásd az E ábrát).

- Ha szükséges, a lánckenés mértékét növelni vagy csökkenteni lehet az olajszabályzó csavarral (19).
- Ehhez segítségként használja a mellékelt lapos csavarhúzó (31):
 - A lánckenés mértékének csökkentéséhez először nyomja be az olajszabályzó csavart (19), majd forgassa az óramutató járásával megegyező irányba.
 - A lánckenés mértékének növeléséhez először nyomja be az olajszabályzó csavart (19), majd forgassa az óramutató járásával ellentétes irányba.

9.5 A láncfék ellenőrzése

⚠ FIGYELMEZTETÉS

A láncféket minden egyes üzembe helyezés előtt ellenőrizni kell.

A láncfék visszacsapás esetén azonnal lefékezi a fűrészláncot.

- Ügyeljen arra, hogy az elülső kézvédő (1) ne legyen szennyezett, és könnyen mozgatható legyen.

- Indítsa be a láncfűrész a 9.1 pontnál leírtak szerint, és gyorsítsa fel a fűrészláncot a legnagyobb sebességre (teljes gáz).
- Miközben fut a fűrészlánc, működtesse az első kézvédőt (1). A láncféknek maximális sebességénél le kell fékeznie és meg kell állítania a fűrészláncot.

⚠ FIGYELMEZTETÉS

Ha túl hosszú ideig magas fordulaton járja a motort, miközben a láncfék fogja a láncot, az kárt tehet a motorban és a lánchajtásban.

Ha mégis mozog a fűrészlánc (17), forduljon az ügyfélszolgálathoz.

10. A fakivágásra vonatkozó alapvető munkavégzési utasítások

⚠ FIGYELMEZTETÉS

Sérülésveszély!

Fűrészelési és fakivágási munkákat, valamint a velük kapcsolatos tevékenységeket csak képzett és oktatásban részesült személyek végezhetik.

Megjegyzés

A fakivágásra vonatkozóan tartsa be adott országban érvényes előírásokat, és tájékozódjon a helyben illetékes hatóságnál.

- Ügyeljen rá, hogy senki ne sérüljön meg a leeső ágak és kidőlő fák miatt.
- A munkaterületen csak azok tartózkodhatnak, akiknek a jelenlétére szükség van a fakivágási munkálatokhoz.
- Tartsa szabadon és rendben a törzs munkaterületét, hogy a kezelő személyek biztosan állhassanak a lábukon.
- Tartsa szabadon és rendben a menekülési útvonalakat, hogy gyorsan el lehessen hagyni a munkaterületet.
- Ne végezzen fakivágási munkákat erős szélben, rossz időben vagy rossz látási viszonyok között.
- Tartson a szomszédos munkahelytől legalább 2 1/2 fa hosszának megfelelő távolságot.

10.1 Használat és kezelés

- Soha ne indítsa be a készüléket azelőtt, hogy rendesen fel lenne rá szerelve a vezetősín (16), a fűrészlánc (17) és a lánckerék burkolata (22).
- Ne vágjon talajon fekvő faanyagot, illetve ne próbáljon meg földből kiálló gyökereket elvágni. Mindenképpen kerülje, hogy a fűrészlánc (17) a talajba mélyedjen, különben a fűrészlánc (17) azonnal élettelené válik.
- Ha véletlenül kemény tárgyhoz ért a készülékkel, azonnal kapcsolja ki a motort, és vizsgálja meg a készüléket, nem szenvedett-e esetleg valamilyen sérülést.

- Gondosan tartsa karban a készüléket. Ellenőrizze, hogy a mozgó alkatrészek kifogástalanul működnek-e, nem szorulnak-e, nincsenek-e törött vagy sérült alkatrészek, amelyek negatív hatással lennének a készülék működésére. A készülék használata előtt javíttassa meg a sérült alkatrészeket. Számos balesetet a rosszul karbantartott készülékek okoznak.
- Tartsa élesen és tisztán a vágószerszámokat. A gondosan ápolta, éles vágóélekkel rendelkező vágószerszámok kevésbé szorulnak be, és könnyebben vezethetők.
- Ha elakadás történik a vágandó anyag és a fűrészlánc között, akkor azonnal kapcsolja ki a gépet. Várja meg, amíg leáll a fűrészlánc. Távolítsa el a gyertyapipát, és vegyen fel vágásálló kesztyűt az elakadás eltávolításához. Ha el kell távolítania a vezetősínt (vezetőlemezt), kövesse az Összeszerelés című fejezetben olvasható utasításokat. A blokkolás elhárítása és az újbóli összeszerelés után próbaüzemet kell végezni. Ha eközben vibrációt vagy mechanikai zajokat tapasztal, hagyja abba a munkát, és forduljon illetékes szervizszolgáltatóhoz. Ha ez a veszély gyakran előfordul, azt javasoljuk, vegyen részt továbbképzésen.
- A készülék karbantartását képzett szakemberrel végeztesse. Csak a gyártó által ajánlott eredeti pótalkatrészeket használja.

10.2 Hajkvágás létrehozása

Megjegyzés

A kivágandó fa dőlésének irányát a hajkvágás határozza meg.

A hajkvágást a fa dőlési irányára merőlegesen végezze.

A talajhoz lehető legközelebb fűrészseljen.

Támassza le a láncfűrész a karmos ütközővel (15).

10.2.1 Hajkvágás végrehajtása (F ábra)

- Először az A-vel jelölt hajkvágást alakítsa ki. A hajkvágás mélységének kb. a törzsátmérő 1/4-ének kell lennie, valamint 45° és 60° közötti szögben kell elhelyezkednie.

10.2.2 Dőlés irányának ellenőrzése (G ábra)

Helyezze a láncfűrész a vezetősínnel (16) a hajkialapra.

Ha szükséges, ennek megfelelően végezzen újabb hajkvágást.

10.3 Kivágáshoz szükséges vágás elvégzése (F ábra)

- A B-vel jelölt, kivágáshoz szükséges vágást kb. 2-3 cm-rel a hajkvágás vízszintes vágása fölött alakítsa ki. Ügyeljen rá, hogy a B-vel jelölt, kivágáshoz szükséges vágás pontosan vízszintes legyen.

- Hagyja meg a törzsátmérő kb. 1/10-ét kitevő, C-vel jelölt törési lécet a B-vel jelölt, kivágáshoz szükséges vágás előtt. A C-vel jelölt törési léc zsanérként irányítja a fa talajra dőlését, és biztosítékot jelent a túl korai kidőlés ellen.

⚠ FIGYELMEZTETÉS

Balesetveszély!

Semmiképpen ne vágja meg a C-vel jelölt törési lécet, amikor a B-vel jelölt, kivágáshoz szükséges vágást alakítja ki, különben a fa előre nem látható irányba dőlhet!

Legyen felkészülve rá, hogy a fa a kivágás közben váratlanul a vágatra „csúszhat”.

Legyen felkészülve rá, hogy a fa váratlanul „felugorhat” valamilyen irányba, amikor a talajhoz csapódik.

- Azért, hogy megakadályozza a láncfűrész beszorulását a B-vel jelölt, kivágáshoz szükséges vágásba, időben üssön be alumínium vagy műanyag ékeket a B-vel jelölt, kivágáshoz szükséges vágásba. Ne használjon vasból készült ékeket.

⚠ FIGYELEM

Anyagi károk!

Ügyeljen arra, hogy az ék ne érjen a fűrészlánc (17). Ettől súlyosan megsérülhet.

10.4 Ágeltávolítási munkálatok

- Alapvetően vegye figyelembe a visszacsapódó ágak okozta veszélyt.
- Az ágak eltávolítása során ne álljon a törzsre.
- Ne fűrészseljen a sín csúcsával.
- Ne vágjon egyszerre több ágat.
- Az ágak levágása során lehetőleg támassza le a láncfűrész a karmos ütközőre (15).
- Ügyeljen rá, hogy a vágás végén a láncfűrész a saját súlyánál fogva továbblendülhet. Már nem támasztja a vágat, ezért tartson ellent neki megfelelően.
- Az ágak eltávolítása közben vegyen fel stabil és biztos munkaállást.

10.4.1 Szakaszos ágeltávolítási munkálatok

A hosszú vagy vastag ágakat rövidítse meg, mielőtt elvégezné rajtuk a végső leválasztó vágást (lásd az N ábrán). Különben a fűrészlánc (17) könnyen beszorulhat.

11. Munkavégzés feszültség alatt álló fadarabon

A feszültség alatt álló fadarab megmunkálása során feltétlenül be kell tartani a helyes sorrendet. Különben a fűrészlánc (17) beszorulhat, vagy visszacsapás fordulhat elő.

A feszültség alatt álló fadarabnak először mindig a nyomott oldalát kell átvágni. Csak ezt követően szabad elvégezni a húzásra terhelt oldal átvágását. Így elkerülhető a fűrészlánc (17) beszorulása.

▲ FIGYELEM

Anyagi károk!

A földön fekvő fa alsó része nem érhet a talajhoz azon a részen, ahol a vágást végzi, különben megsérülhet a fűrészlánc (17).

Biztonságos munkavégzés

- A sérülések megelőzése érdekében mindig tartsa jól használható állapotban a készüléket.
- Ha leejtette a készüléket, ellenőrizze, nem szenvedett-e jelentősebb kárt vagy sérülést.
- Ne használja a készüléket létrán vagy bizonytalan helyen állva.
- Ne végezzen egyetlen vágást sem anélkül, hogy előtte jól megfontolta volna. Különben veszélybe sodorhatja saját magát és másokat.
- Rendszeresen váltogassa a munkavégzési helyzetét. Ha huzamosabban használja a készüléket, akkor a rezgések keringési zavarokat idézhetnek elő a kezén. Megfelelő kesztyű viselésével vagy rendszeres szünetekkel azonban növelhető a használati időtartam. Vegye figyelembe, hogy a rossz keringésre való egyedi hajlam, az alacsony külső hőmérséklet, valamint a munkavégzés során kifejtett erős szorítóerő csökkenti a használati időtartamot.

11.1 A fatörzs lefelé hajlik

- Először végezze el az 1-gyel jelölt tehermentesítő vágást (kb. a törzsátmérő 1/3-áig) a nyomásnak kitett oldalon (lásd a K ábrát).
- Ezt követően hajtsa végre a 2-vel jelölt leválasztó vágást (kb. a törzsátmérő 2/3-áig) a húzásra terhelt oldal felől (lásd a K ábrát).

11.2A fatörzs felfelé hajlik

- Először végezze el az 1-gyel jelölt tehermentesítő vágást (kb. a törzsátmérő 1/3-áig) a nyomásnak kitett oldalon (lásd a K ábrát).
- Ezt követően hajtsa végre a 2-vel jelölt leválasztó vágást (kb. a törzsátmérő 2/3-áig) a húzásra terhelt oldal felől (lásd a K ábrát).

12. Szállítás

- Szállításkor mindig használja a vezetősín borítását (27).
- Szállítás előtt mindig kapcsolja ki a láncfűrész, akkor is, ha csak rövid szakaszon szállítja. Szállítás közben (járművön is) biztosítsa a gépet felborulás ellen, hogy elkerülje az üzemanyag kifolyását, valamint a károk és sérülések bekövetkezését.

- A készüléket csak az első markolatnál (2) fogva hordozza. A vezetősín ilyenkor hátrafelé, a testével ellenkező irányba mutasson (lásd az L ábrát).
- A forró hangtompítót tartsa távol a testétől. Égési sérülések veszélye áll fenn!

13. Tisztítás és karbantartás

A karbantartásra és a tisztításra vonatkozó összes utasítást rendszeresen, illetve naponta, valamint minden egyes üzembe helyezés előtt végre kell hajtani. A szakszerűtlen karbantartás súlyos anyagi kárt és személyi sérüléseket okozhat. Ha a felhasználó nem tudja saját maga elvégezni ezeket a munkálatokat, akkor fel kell keresnie egy szakkereskedést.

▲ FIGYELMEZTETÉS

Sérülésveszély!

Tisztítási munkálatok előtt mindig kapcsolja ki a készüléket, és húzza le a gyertyapipát (34). (lásd a 13.4 A gyújtógyertya karbantartása című fejezetet).

Megjegyzés

A készüléket minden használat után alaposan meg kell tisztítani.

A tisztítási és karbantartási munkálatokat csak abban a mértékben végezze, ahogyan azokat a jelen üzemeltetési útmutató ismerteti. A további munkálatokat bízza szakemberre.

A karbantartási munkálatokat rendszeresen el kell végezni (lásd a „Karbantartási időközök” című fejezetet).

13.1 A motoregység tisztítása

▲ FIGYELMEZTETÉS

Égési sérülések veszélye!

Ne érintse meg a forró hangtompítót, a hengert vagy a hűtőbordákat.

- A védőszerkezeteket, a levegőnyílásokat és a motor házát lehetőleg tartsa mentesen a portól és a szennyeződésektől. Fúvassa le sűrített levegővel, alacsony nyomáson.
- Rendszeresen tisztítsa meg a készüléket nedves ronggyal és némi tisztítószerral. Ügyeljen arra, hogy ne juthasson víz a készülék belsejébe.

13.2A légszűrő tisztítása (M, N ábra)

Ha szennyezett a légszűrő, kevesebb levegő jut a porlasztóba, és csökken a motor teljesítménye.

Ezért a rendszeres ellenőrzés elengedhetetlen. Ellenőrizze rendszeresen a légszűrőt (33), és szükség esetén tisztítsa ki.

Ha nagyon poros a levegő, gyakrabban ellenőrizze a légszűrőt (33).

- Oldja ki a légszűrőfedél zárját (5) az óramutató járásával ellentétes irányba forgatva.
- Távolítsa el a légszűrő fedelét (3).
- Vegye ki a légszűrőt (33).
- Tisztítsa meg a légszűrőt (33) kiütögetéssel vagy kifúvatással (sűrített levegő használatával).

Az összeszerelés fordított sorrendben történik.

⚠ FIGYELEM

A légszűrőt (33) soha ne tisztítsa benzinnel vagy gyúlékony oldószerekkel.

13.3A lánchajtás tisztítása

⚠ FIGYELMEZTETÉS

Sérülésveszély!

Amikor a fűrészlánc (17) ér, mindig viseljen védőkesztyűt. Az éles vágófogak miatt sérülésveszély áll fenn!

Megjegyzés

Minden használat után tisztítsa meg a lánchajtást.

- Állítsa a láncfűrészstabil, sík felületre.
- A láncfék kioldásához húzza hátra ütközésig az első kézvédőt (1) (lásd a D ábrán).
- A feszítés csökkentéséhez forgassa a láncfeszítő csavart (21) a lapos csavarhúzóval (31) az óramutató járásával ellenkező irányba.
- Távolítsa el mindkét rögzítőanyát (20) a gyertyakulccsal (31).
- Vegye le a lánckerék burkolatát (22).
- Óvatosan vegye le a fűrészláncot (17) a vezetősínről (16) és a lánckerékről (26).
- Vegye ki a vezetősínt (16). Tisztítsa meg ecsettel.
- Tisztítsa meg alaposan a lánchajtás teljes területét és a lánckerék burkolatát (22) ecsettel vagy kifúvatással (sűrített levegővel).

Az összeszerelés fordított sorrendben történik.

13.4A gyújtógyertya karbantartása (M, N, O ábra)

- Szerelje le a légszűrőt (33) a 13.2 „A légszűrő tisztítása” részben leírtak szerint.
- Húzza le a gyertyapipát (34) úgy, hogy balra és jobbra forgatja, és eközben húzza is. Kizárólag a piparésznél fogja meg és húzza a gyertyapipát (34). Soha ne húzza a kábelnél fogva!
- Oldja ki a gyújtógyertyát a mellékelt gyertyakulccsal (31).
- Az összeszerelés fordított sorrendben történik.

Gyertyahézag = 0,6 mm (az elektródák közötti távolság, ahol a szikra ívet húz). Először 10 üzemóra után ellenőrizze, hogy a gyújtógyertya nem szennyezett-e, és szükség esetén tisztítsa meg részszűrő kefével.

A gyújtógyertya karbantartását ezután 50 üzemóránként végezze.

13.5A lánckenés karbantartása

- Lásd a „Lánckenés ellenőrzése és beállítása” című fejezetet.

13.6A porlasztó beállításainak karbantartása

- Ha a fűrészlánc (17) üresjáratban mozog, vagy ha a motor gázérvételkor magától leáll, akkor porlasztóbeállítást kell végezni.

Megjegyzés

A porlasztó beállítását (pl. az üresjárat fordulatszám beállítását) csak képzett szakemberrel végeztesse, a motor károsodását elkerülendő.

13.7A vezetősín karbantartása

- Távolítsa el a sín éléről az esetleg lerakódott szennyeződések egy fémreszelővel.
- Tisztítsa meg a vezetősín (16) hornyát ecset vagy sűrített levegő segítségével. Amint elkopott a horny, cserélje le a vezetősínt (16).
- Az egyenletes elhasználódás érdekében minden egyes használat után fordítsa meg a vezetősínt (16).
- Ellenőrizze, hogy könnyen mozog-e a vezetősín (16) csúcsánál található fogaskerék. Szükség esetén kenje meg csapágyolajjal.

13.8A fűrészlánc élezése és ápolása

⚠ FIGYELMEZTETÉS

Sérülésveszély!

A fűrészlánc fogai rendkívül élesek, ezért amikor a láncsal foglalkozik, a sérülésveszélyt elkerülendő érdemes mindig vastag védőkesztyűt viselni!

Mindig tartsa a láncfűrész jó üzemi állapotban, mivel a láncfűrész csak akkor tud hatékonyan dolgozni, ha a fűrészlánc éles, jól meg van kenve, és rendszeresen meg van feszítve. Ezáltal a visszacsapás veszélye is csökken.

A helyesen megélezett fűrészlánc (17)

Egy jól megélezett fűrészlánc (17) gond nélkül áthatol a fán, és ehhez csak csekély nyomóerő szükséges. Tompa vagy sérült fűrészlánc (17) ne dolgozzon. Ez fokozza a testi erőfelfejtést, növeli a rázkódást és nem kielégítő eredményeket, valamint nagyobb mértékű elhasználódást okoz.

- Rendszeresen tisztítsa meg a fűrészláncot (17).
- Ellenőrizze a fűrészláncot (17), nem tört-e el valamelyik tag, vagy nem sérült-e meg valamelyik szegecs.
- Egy fűrészlánc (17) élezését csak tapasztalt használók végezhetik!

- Vegye figyelembe az alább megadott szögértéket és méretet. Ha a fűrészlánc (17) nem megfelelően van megélezve, vagy ha a mélységi érték túl kicsi, akkor nagy a visszacsapódási hatások és az azokból adódó sérülések kockázata! A fűrészláncot (17) nem lehet a vezetőlemezre (16) rögzíteni. Ezért az a legjobb, ha a fűrészláncot (17) leveszi a vezetőlemezzel (16), és úgy élezi meg.
- Válasszon a lánc kiosztásának megfelelő élezésszámot.

A láncosztás (pl. 3/8") minden kés mélységi méretében van megjelölve.

Fűrészláncokhoz csak speciális reszelőket használjon!

Más reszelők nem megfelelő formát és nem megfelelő csiszolást eredményeznek. A reszelő átmérőjét a láncosztásnak megfelelően válassza ki. A láncszemek élezésekor feltétlenül vegye figyelembe az alábbi szövegeket.

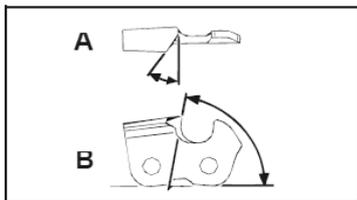

A = Reszelőszög
B = Az oldallemez szöge

13.9 Karbantartási intervallumok

Az itt megadott adatok szokványos üzemi körülményekre vonatkoznak. Ha nehezebb üzemi körülmények között használja a készüléket, pl. erős porképződés mellett, vagy hosszabb napi munkaidővel, akkor a megadott időközöket ennek megfelelően le kell rövidíteni.

Készülék alkotóeleme	Tevékenység	Munkakezdés előtt	Hetente	Üzemzavar esetén	Károsodás esetén	Szükség esetén
Lánckelés	Ellenőrzés	X				
Fűrészlánc (17)	Ellenőrizze, és ügyeljen az élezés állapotára	X				
	Ellenőrizze a láncfeszítést	X				
	Élezés					X
Vezetősín (16)	Ellenőrzés (elhasználódás, károsodás)	X				
	Tisztítás		X	X		
	Csere				X	X

Emellett a szöveget minden egyes láncszemnél meg kell tartani.

Ha egyenetlenek a szövegek, a fűrészlánc (17) szabálytalanul fut, gyorsan elhasználódik és idő előtt tönkremegy.

Mivel ezek a követelmények csak megfelelő és rendszeres gyakorlással teljesíthetők:

- Használjon reszelőtartót.
- Egy reszelőtartót a fűrészlánc (17) élezésekor kézzel kell használni. A helyes reszelőszöveget be kell jelölni rajta.

1. Tartsa a reszelőt vízszintesen (a vezetőlemezhez képest megfelelő szögben (16), és a reszelést a reszelőtartón lévő szögjelzésnek megfelelően végezze. Támassza neki a reszelőtartót a fog felső élének és a mélységhatárolónak.
2. A láncszemeket mindig belülről kifelé élezze.
3. A reszelő csak előre felé haladás közben élez. Visszafelé mozgás közben emelje fel a reszelőt.
4. Ne érintse meg a hajtó- és összekötő tagokat a reszelővel.
5. Az egyoldalú kopás elkerülése rendszeresen fordítsa tovább a reszelőt.
6. Fogjon egy kemény fadarabot, és távolítsa el vele a sorját a vágóélekről.

Az összes láncszemnek egyforma hosszúnak kell lennie, különben eltérő a magasságuk.

Ezáltal a fűrészlánc (17) szabálytalanul fut, és fennáll a veszélye, hogy tönkremegy.

13.10 Szervizinformációk

Vegye figyelembe, hogy ennél a terméknél a következő alkatrészek használati vagy természetes kopásnak kitett elemek, illetve a következő alkatrészekre használati anyagokként van szükség.

Kopóalkatrészek*: fűrészlánc, vezetősín, lánckerék, fűrészláncolaj, motorolaj, karmos ütköző, láncfogó szerkezet, gyújtógyertya, légszűrő, üzemanyagszűrő, fűrészláncolaj szűrője

* nem feltétlenül tartoznak a szállított elemek közé!

Pótalkatrészeket és tartozékokat szervizközpontunktól vásárolhat. Ehhez szkennelje be a címlapon található QR-kódot.

⚠ Figyelmeztetés!

Csak a gyártó eredeti pótalkatrészeit és tartozékait használja. Ennek figyelmen kívül hagyása esetén a teljesítmény csökkenhet, sérülések fordulhatnak elő, és elvesz a garancia.

Fontos megjegyzés javítás esetén:

Ha javításra visszaküldi a készüléket, akkor ügyeljen arra, hogy a készüléket biztonsági okokból olaj és a benzin nélkül küldje be a szervizállomásra.

Pótalkatrész rendelése

Pótalkatrész rendelése esetén a következő adatokat kell megadni:

- A készülék típusa
- A készülék cikkszám

Engedélyezett vágókészlet

Csak engedélyezett, a jelen üzemeltetési útmutatóban megnevezett pótalkatrészeket szabad használni. Ezzel kapcsolatban forduljon ügyfélszolgálatunkhoz.

Fűrészlánc, 20"

Kangxin 325.058-72 7910100721

Vezetősín, 20"

Kangxin BE18-72-5812P 7910100743

16. Hibaelhárítás

Üzemzavar	Lehetséges ok	Megoldás
A motor nem indul be	Helytelen az indítási eljárás	Kövesse az indításra vonatkozó utasításokat
A motor beindul, de nem adja le az egész teljesítményét	Szennyezett a légszűrő (33)	Tisztítsa meg a légszűrőt (33)
A motor egyenetlenül jár	Helytelenül van beállítva a gyújtógyertya gyertyahézag	Tisztítsa meg a gyújtógyertyát és állítsa be a gyertyahézagot, vagy tegyen be új gyújtógyertyát
Kormos vagy nedves a gyújtógyertya	Hibás a porlasztó beállítása	Állítsa be a porlasztót, és szükség esetén tisztítsa meg a gyújtógyertyát, vagy cserélje le egy újra

14. Tárolás

- Tároláskor mindig használja a vezetősín borítását (27).
- Tárolás előtt minden alkalommal tisztítsa meg a készüléket, és végezzen rajta karbantartást, lásd a „Tisztítás és karbantartás” című fejezetet.
- A készüléket az időjárás hatásaitól védett módon, biztonságos, száraz, fagymentes, jól szellőző helyen tárolja. A szabadban való tárolás nem ajánlott. Biztosítsa illetéktelen hozzáférés ellen.
- Ürítse ki az olaj- és az üzemanyagtartályt leszívó szivattyúval.

⚠ FIGYELMEZTETÉS

A benzint ne távolítsa el zárt helyiségben, tűz közelében vagy dohányzás közben. A gázgőzök robbanás-hoz vezethetnek, vagy tüzet okozhatnak.

- Indítsa be a motort, és hagyja járni mindaddig, amíg elhasználja a maradék benzint.

15. Ártalmatlanítás és újrahasznosítás

A csomagolásra vonatkozó megjegyzések



A csomagolóanyagok újrahasznosíthatók. Kérjük, ártalmatlanítsa a csomagolásokat környezetbarát módon.

A kiselejtezett készülék ártalmatlanítási lehetőségeiről a helyi önkormányzatnál tájékozódhat.

Üzemanyagok és olajok

- A készülék ártalmatlanítása előtt le kell üríteni az üzemanyagtartályt és a motorolaj tartályát!
- Az üzemanyag és a motorolaj nem minősül kommunális hulladéknak, és nem szabad a csatornába önteni, ezek szelektíven gyűjtendők, illetve le kell adni őket ártalmatlanításra!
- Az üres olajoskannákat és üzemanyagtartályokat ártalmatlanítsa környezetbarát módon.

Spis treści:
Strona:

1. Objasnienie symboli	195
2. Instrukcja	197
3. Opis urzadzenia (rys. A - O).....	197
4. Zakres dostawy	197
5. Uzytkowanie zgodne z przeznaczeniem	198
6. Wskazowki dotyczace bezpieczenstwa	198
7. Dane techniczne.....	202
8. Przed uruchomieniem	203
9. Uruchamianie	205
10. Podstawowe wskazowki dotyczace pracy przy scince drzew... 207	
11. Obróbka drewna pod wpływem naprężeń	208
12. Transport	209
13. Czyszczenie i konserwacja	209
14. Przechowywanie	212
15. Utylizacja i ponowne wykorzystanie.....	212
16. Pomoc dotyczaca usterek	212
17. Deklaracja zgodności	321

UWAGA!

Przed pierwszym użyciem urządzenia należy dokładnie przeczytać niniejszą instrukcję eksploatacji i przestrzegać wskazówek bezpieczeństwa!

Wskazane jest odbycie profesjonalnego kursu bezpieczeństwa „Certyfikat uczestnictwa w kursie obsługi piły silnikowej” ze standardem szkoleniowym właściwym dla danego kraju w zakresie użytkowania, konserwacji piły łańcuchowej, jak również kursu pierwszej pomocy. Podczas dłuższych okresów nieużywania oraz w celach szkoleniowych należy zawsze wykonywać proste cięcia w bezpiecznie podpartym drewnie przed rozpoczęciem zapoznawania się z piłą łańcuchową.

Należy starannie przechowywać instrukcję eksploatacji!

Wskazówka:

Należy pamiętać, że niektóre przepisy krajowe, np. dotyczące bezpieczeństwa i higieny pracy, ochrony środowiska, mogą ograniczać stosowanie piły łańcuchowej.

Welcome to the Scheppach instructional video
“How to start my chainsaw”.

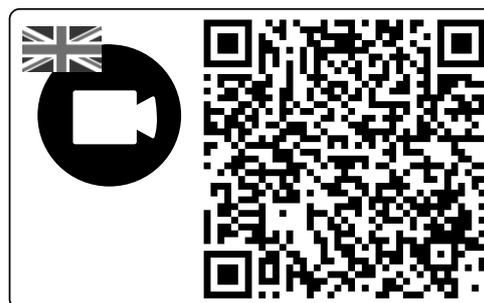

1. Objaśnienie symboli

Zastosowanie symboli w niniejszym podręczniku ma za zadanie zwrócić uwagę na możliwe ryzyka. Symbole bezpieczeństwa i ich objaśnienia muszą być dokładnie zrozumiane. Same ostrzeżenia nie powodują usunięcia ryzyka i nie mogą zastąpić prawidłowych środków ochrony przed wypadkami.

	Przeczytać, zrozumieć i przestrzegać wszystkich wskazówek ostrzegawczych.
	Ostrzeżenie! Niebezpieczeństwo odrzutu (odbicie). Należy uważać na odrzut piły łańcuchowej i unikać kontaktu z końcówką szyny.
	Nie obsługiwać urządzenia jedną ręką.
	Obsługiwać urządzenie zawsze obiema rękami.
	Nosić zawsze okulary ochronne, nauszники ochronne i kask ochronny.
	Przed użyciem urządzenia przeczytać całą instrukcję eksploatacji.
	Nosić zawsze rękawice ochronne i antywibracyjne podczas obsługi urządzenia.
	Nosić zawsze antypoślizgowe obuwie ochronne z zabezpieczeniem przed przecięciem podczas obsługi urządzenia.
	Należy nosić odzież ochronną zakrywającą stopy, nogi, ręce i przedramiona.
	Otwór wlewu paliwa.
	Produkt jest zgodny z obowiązującymi europejskimi dyrektywami.

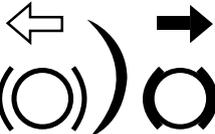
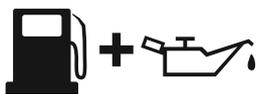
	<p>Otwór wlewu paliwa dla oleju do łańcucha tnącego.</p>
	<p>wciśnięty - zasysacz dezaktywowany wyciągnięty - zasysacz aktywowany</p>
	<p>Pompa paliwa „Primer”</p>
	<p>Śruba nastawcza dla gaźnika: L mała prędkość obrotowa H duża prędkość obrotowa T prędkość obrotowa na biegu jałowym</p>
	<p>Ustawienie hamulca łańcuchowego: Biała strzałka: Hamulec łańcuchowy nieaktywny. Czarna strzałka: Hamulec łańcuchowy aktywny.</p>
	<p>Kierunek montażu łańcucha tnącego.</p>
	<p>Gwarantowany poziom mocy akustycznej urządzenia.</p>
	<p>Uwaga! Gorąca powierzchnia.</p>
	<p>Przełącznik wł./wył. - „ON” Przełącznik wł./wył. - „STOP”</p>
	<p>Waga</p>
	<p>Proporcje mieszania</p>
	<p>Unikać kontaktu z końcówką szyny.</p>
	<p>Stosowanie ognia zabronione.</p>

2. Instrukcja

Producent:

Scheppach GmbH
Günzburger Straße 69
D-89335 Ichenhausen

Szanowny Kliencie,

życzymy dużo satysfakcji i powodzenia podczas pracy z nowym urządzeniem.

Wskazówka:

Zgodnie z obowiązującą ustawą o odpowiedzialności cywilnej za produkt, producent nie odpowiada za szkody powstałe przy tym urządzeniu lub przez to urządzenie w przypadku:

- nieprawidłowej obsługi,
- Nieprzestrzeganie instrukcji eksploatacji,
- naprawy wykonywane przez osoby trzecie, nieautoryzowanych specjalistów,
- montaż i wymiana nieoryginalnych części zamiennych,
- użytkowania niezgodnego z przeznaczeniem.

Przestrzegać:

Przed montażem i uruchomieniem należy przeczytać cały tekst instrukcji eksploatacji.

Instrukcja eksploatacji ma na celu ułatwienie zapoznania się z urządzeniem i wykorzystania możliwości użytkowania go zgodnie z przeznaczeniem.

Instrukcja eksploatacji zawiera istotne wskazówki o tym, jak bezpiecznie, fachowo i ekonomicznie pracować z urządzeniem oraz jak unikać zagrożeń, oszczędzać koszty napraw, skracać czas przestoju oraz zwiększać niezawodność i żywotność urządzenia.

Oprócz przepisów bezpieczeństwa zawartych w niniejszej instrukcji eksploatacji należy bezwzględnie przestrzegać przepisów obowiązujących w danym kraju, które dotyczą eksploatacji urządzenia.

Przechowywać instrukcję eksploatacji wraz z urządzeniem w plastikowej okładce, chroniąc ją przed brudem i wilgocią. Każda osoba obsługująca musi przeczytać ją przed przystąpieniem do pracy i dokładnie jej przestrzegać.

Przy urządzeniu mogą pracować wyłącznie osoby, które zostały przeszkolone w zakresie użytkowania urządzenia i poinstruowane o związanych z tym zagrożeniach. Przestrzegać wymaganego wieku minimalnego.

Oprócz wskazówek dotyczących bezpieczeństwa zawartych w niniejszej instrukcji eksploatacji i specjalnych przepisów danego kraju należy przestrzegać ogólnie uznanych zasad technicznych dotyczących eksploatacji maszyn o tej samej budowie.

Nie ponosimy odpowiedzialności za wypadki ani szkody powstałe wskutek nieprzestrzegania niniejszej instrukcji oraz wskazówki dotyczącej bezpieczeństwa.

3. Opis urządzenia (rys. A - O)

1. Przednia osłona rąk
2. Przedni uchwyt ręczny
3. Osłona filtra powietrza
4. Uruchamiająca linka ciągnowa
5. Zamknięcie pokrywy filtra powietrza
6. Włącznik / wyłącznik
7. Pompa paliwa „Primer”
8. Dźwignia zimnego rozruchu (zasysacz)
9. Blokada dźwigni gazu
10. Dźwignia gazu
11. Tylny uchwyt ręczny
12. Tylna ochrona rąk
13. Zamknięcie zbiornika paliwa
14. Zamknięcie zbiornika oleju łańcuchowego
15. Ogranicznik pazurowy (wstępnie zamontowany)
16. Szyna prowadząca
17. Łańcuch tnący
18. Podpora do szlifowania
19. Śruba regulacyjna oleju
20. Nakrętka mocująca
21. Śruba napinająca łańcuch
22. Osłona koła łańcuchowego
23. Sworzni napinający łańcucha
24. Chwytnik łańcucha
25. Otwór do sworzni napinającego łańcucha
26. Koło łańcuchowe
27. Osłona szyny prowadzącej
28. Śrubokręt
29. Klucz imbusowy 4 mm
30. Pojemnik do mieszania
31. Klucz do świec / wkrętek szczelinowy
32. Pilnik okrągły do pił łańcuchowych
33. Filtr powietrza
34. Końcówka przewodu świecy zapłonowej

4. Zakres dostawy

- Piła łańcuchowa (1x)
- Łańcuch tnący (1x)
- Szyna prowadząca (1x)
- Osłona szyny prowadzącej (1x)
- Klucz do świecy zapłonowej (1x)
- Klucz imbusowy 4 mm (1x)
- Zbiornik mieszający paliwo (1x)
- Pilnik okrągły do pił łańcuchowych (1x)
- Śrubokręt (1x)
- Tłumaczenie oryginalnej instrukcji eksploatacji (1x)

5. Użytkowanie zgodne z przeznaczeniem

Piłę łańcuchową można stosować do cięcia drewna na zewnątrz. Piły tnącej nie należy stosować do innych celów.

Nie używać piły łańcuchowej do gałęzi do celów, do których nie jest ona przeznaczona. Przykład: Nie stosować piły łańcuchowej do gałęzi do piłowania metalu, tworzyw sztucznych, murów lub materiałów budowlanych niewykonanych z drewna.

Nie dokonywać żadnych zmian na pile łańcuchowej. Może to spowodować zagrożenie. Za wynikające z tego szkody i obrażenia wszelkiego rodzaju odpowiada użytkownik/operator, a nie producent. Należy pamiętać, że zgodnie z przeznaczeniem to urządzenie nie zostało skonstruowane do użytku przemysłowego.

Pierwszych użytkowników należy poinstruować, aby zapoznali się z funkcjami urządzenia. Dla własnego bezpieczeństwa należy wziąć udział w państwowym kursie obsługi piły mechanicznej.

Piła łańcuchowa może być obsługiwana wyłącznie osoby powyżej 18 roku życia. Wyjątek stanowi użytkowanie w ramach praktyki zawodowej w celu pozyskania umiejętności pod nadzorem instruktora.

Należy pamiętać, że zgodnie z przeznaczeniem nasze urządzenia nie zostały skonstruowane do użytku komercyjnego, rzemieślniczego lub przemysłowego. Nie ponosimy odpowiedzialności w przypadku, gdy urządzenie jest stosowane w zakładach komercyjnych, rzemieślniczych i przemysłowych oraz do podobnych działalności.

5.1 Operatorzy, którzy nie mogą używać urządzenia:

Osoby, które nie zapoznały się z niniejszą instrukcją eksploatacji, dzieci, młodzież oraz osoby pozostające pod wpływem alkoholu, narkotyków lub leków nie mogą obsługiwać urządzenia.

Przepisy krajowe mogą ograniczać stosowanie urządzenia!

6. Wskazówki dotyczące bezpieczeństwa

WAŻNE!

PRZECZYTAĆ DOKŁADNIE PRZED ZASTOSOWANIEM I PRZECHOWYWAĆ W BEZPIECZNYM MIEJSCU DO WYKORZYSTANIA W PRZYSZŁOŚCI.

Instrukcja eksploatacji zawiera ważne wskazówki o tym, jak bezpiecznie i fachowo pracować piłą łańcuchową oraz jak unikać zagrożeń.

⚠ NIEBEZPIECZEŃSTWO

W przypadku bezpośredniego zagrożenia, które może powodować poważne obrażenia ciała lub śmierć.

⚠ OSTRZEŻENIE

W przypadku potencjalnie niebezpiecznej sytuacji, która mogłaby spowodować śmierć lub poważne obrażenia ciała.

⚠ OSTROŻNIE

Wskazuje na prawdopodobieństwo wystąpienia sytuacji potencjalnie niebezpiecznej, która, jeśli nie zostanie uniknięta, może spowodować niewielkie obrażenia ciała.

⚠ UWAGA

Wskazuje na prawdopodobieństwo wystąpienia niebezpiecznej sytuacji, która może prowadzić do powstania szkód materialnych.

6.1 Ogólne wskazówki dotyczące bezpieczeństwa

⚠ OSTRZEŻENIE

Podczas pracy z narzędziem należy być zawsze ostrożnym, zwracać uwagę na wykonywane czynności i zachowywać zdrowy rozsądek. Nie używać urządzenia w stanie choroby lub zmęczenia lub też będąc pod wpływem narkotyków, alkoholu lub leków. Chwila nieuwagi podczas używania urządzenia może spowodować poważne obrażenia.

Należy unikać niewłaściwego użytkowania, używać maszyny tylko w sposób opisany w punkcie "Użytkowanie zgodne z przeznaczeniem".

- Przed uruchomieniem należy przeczytać instrukcję eksploatacji urządzenia i zwrócić szczególną uwagę na wskazówki dotyczące bezpieczeństwa.
- Umieszczone na urządzeniu znaki ostrzegawcze i informacyjne podają ważne informacje dla bezpiecznej obsługi.
- Oprócz wskazówek zawartych w instrukcji eksploatacji należy przestrzegać również rozważnie ogólnych przepisów bezpieczeństwa i zapobiegania wypadkom obowiązujących u ustawodawcy.
- Foliowe opakowanie przechowywać poza zasięgiem dzieci, ponieważ istnieje ryzyko uduszenia!
- Nieodpowiednio poinformowani operatorzy mogą stanowić zagrożenie dla siebie i innych poprzez niewłaściwe użytkowanie. Operator ponosi odpowiedzialność wobec osób trzecich.

- Należy zachować szczególną ostrożność podczas obsługi urządzenia. Podchodzić do swojej pracy z rozsądkiem i zwracać baczną uwagę na to, co się robi.
- Nie należy pracować jednorazowo dłużej niż 10 minut. Wskazane jest robienie 10 - 20 minutowych przerw między etapami pracy.
- Urządzenie należy wypożyczać tylko użytkownikom, którzy mają z nim doświadczenie. Instrukcja eksploatacji musi być przekazana w tym samym czasie.
- Niektóre zadania związane z cięciem wymagają specjalnego szkolenia i umiejętności. W razie jakichkolwiek wątpliwości skonsultować się ze specjalistą.
- Pierwszych użytkowników należy poinstruować, aby zapoznali się z funkcjami urządzenia. Dla własnego bezpieczeństwa należy wziąć udział w państwowym kursie obsługi piły mechanicznej.
- Gdy urządzenie nie jest używane, musi być zaparkowane w taki sposób, aby nikt nie był zagrożony. Zabezpieczyć przed nieuprawnionym dostępem.
- Użytkownik urządzenia jest odpowiedzialny za wszystkie wypadki i zagrożenia, które powodują szkody dla innych osób lub ich mienia.
- Dzieciom, młodzieży i osobom o ograniczonej sprawności fizycznej, sensorycznej lub umysłowej nie wolno używać piły łańcuchowej. Wyjątki istnieją tylko dla młodzieży powyżej 16 roku życia w kontekście szkolenia pod nadzorem specjalisty.
- Elektryczny układ zapłonowy urządzenia generuje niewielkie pole elektromagnetyczne. W przypadku noszenia rozrusznika serca lub podobnego implantu, przed użyciem urządzenia należy skonsultować się z lekarzem, aby uniknąć zagrożenia dla zdrowia.
- Należy mieć na uwadze, że nieprawidłowa konserwacja, stosowanie nieodpowiednich części zamiennych, usunięcie lub modyfikacja urządzeń zabezpieczających może prowadzić do uszkodzenia urządzenia i ciężkich obrażeń osób pracujących z maszyną.

6.2 Osobiste wyposażenie ochronne (PSA)

⚠ NIEBEZPIECZEŃSTWO

Stosować zawsze osobiste wyposażenie ochronne (PSA)!

- Nosić kask ochronny z ochroną twarzy lub okulary ochronne i nauszники ochronne.
- Nosić ściśle dopasowaną odzież ochronną z wkładką chroniącą przed przecięciem.
- Nosić antypoślizgowe obuwie ochronne.
- Nosić rękawice ochronne.
- Należy unikać luźnych ubrań, które mogą się zaplątać.
- Nie należy nosić szalika, krawata ani biżuterii!
- W przypadku długich włosów należy użyć siatki do włosów!

- Do wszystkich prac w lesie należy zakładać kask ochronny. Zapewnia to ochronę przed spadającymi gałęziami. Regularnie sprawdzać kask ochronny pod kątem uszkodzeń. Należy go wymienić najpóźniej po 5 latach. Używać tylko zatwierdzonych kasków ochronnych.
- Osłona twarzy lub okulary ochronne chronią przed trocinami i trocinami z cięcia. Aby uniknąć obrażeń oczu, podczas pracy z urządzeniem należy zawsze nosić osłonę twarzy lub okulary ochronne.
- Zawsze nosić nauszники ochronne. Hałas emitowany przez urządzenie może spowodować uszkodzenie słuchu.
- Nosić solidne rękawice ochronne wykonane z odpornego materiału, np. skóry.
- Podczas cięcia suchego drewna należy nosić maskę przeciwpyłową. Może powstać pył z cięcia.

6.3 Przechowywanie i transport

- Przed każdym transportem należy wyłączyć piłę łańcuchową, nawet na krótszych odcinkach. Uruchomić hamulec łańcuchowy i zamontować osłonę łańcucha.
- Podczas transportu i przechowywania należy stosować osłonę łańcucha.
- Zabezpieczyć maszynę przed przewróceniem się podczas transportu (również w pojazdach), aby zapobiec utracie paliwa, uszkodzeniu lub obrażeniom ciała.
- Urządzenie należy przenosić wyłącznie za rękęjęs przednią. Szyna prowadząca skierowana jest do tyłu, z dala od ciała (patrz rys. L).
- Gorący tłumik hałasu należy trzymać z dala od ciała. Istnieje ryzyko poparzenia!
- Przed przechowywaniem piły łańcuchowej należy ją wyczyścić i zakonserwować.
- Przechowywać urządzenie w bezpiecznym i suchym miejscu. Należy również zabezpieczyć ją przed dostępem osób nieupoważnionych.

6.4 Bezpieczeństwo środowiska

- Przepisy krajowe i/lub gminne mogą nakładać ograniczenia czasowe na korzystanie z urządzeń generujących hałas, napędzanych silnikiem. Należy zapytać o to swoją lokalną administrację.
- Urządzenie nie może być eksploatowane w pomieszczeniach zamkniętych lub w innych słabo wentylowanych miejscach. Istnieje niebezpieczeństwo uduszenia spowodowane toksycznymi spalinami/oparami oleju smarowego.
- W przypadku wystąpienia nudności, bólów głowy lub zaburzeń widzenia, a także zawrotów głowy, należy natychmiast przerwać pracę. Objawy te mogą być spowodowane m.in. nadmiernym stężeniem spalin. Podczas procesu piłowania mogą tworzyć się również pyły, np. pył drzewny, opary i dym. Należy zapewnić lepszą wentylację i nosić maskę przeciwpyłową.

- Prace wykonywać tylko przy świetle dziennym.
- Nie należy również pracować w niekorzystnych warunkach atmosferycznych, takich jak deszcz lub wiatr. Występuje tu zwiększone ryzyko wypadków.
- Utrzymywać obszar roboczy w czystości i zapewnić porządek.
- Podczas użytkowania piły łańcuchowej należy trzymać osoby niezaangażowane (zwłaszcza dzieci i zwierzęta) w odległości co najmniej 15 m od miejsca pracy. W chwili nieuwagi można łatwo stracić kontrolę nad urządzeniem.
- Przed rozpoczęciem pracy upewnić się, że w strefie zagrożenia nie ma osób, zwierząt ani mienia.
- Nie należy pracować w pobliżu ogrodzeń z drutu lub w miejscach z luźnym starym drutem.
- Należy mieć przygotowany środek gaśniczy podczas pracy w środowisku wysoce łatwopalnym, takim jak sucha trawa itp. Istnieje niebezpieczeństwo wywołania pożaru!

6.5 Wlać paliwo

- Benzyna jest bardzo łatwopalna. Podczas tankowania należy trzymać się z dala od otwartego ognia i nie palić podczas tankowania. Istnieje niebezpieczeństwo wywołania pożaru!
- Uważać, żeby nie rozlać oleju. Benzyna lub olej łańcuchowy nie mogą dostać się do gleby. Zabrać odpowiednią dokumentację, która będzie pomocna.
- Tankować tylko w dobrze wentylowanych pomieszczeniach. Opary benzyny mogą łatwo zapalić się lub wybuchnąć.
- Przed tankowaniem wyłączyć silnik i pozwolić urządzeniu ostygnąć. Jeśli doszło do rozlania benzyny, natychmiast oczyścić dotknięte miejsca. Nie dopuść również do tego, aby paliwo dostało się na ubranie, w przeciwnym razie natychmiast je przebrać.
- Unikać również kontaktu skóry i oczu z benzyną lub środkami smarnymi (olej).
- Nie wdychać oparów benzyny / oleju smarowego.
- Należy uważać na przecieki. W przypadku wycieku benzyny nie należy uruchamiać silnika. Istnieje niebezpieczeństwo poparzeń.
- Zamknięcie zbiornika otwierać tylko ostrożnie, aby istniejące nadciśnienie mogło się powoli ulotnić i aby nie doszło do rozpylenia benzyny.

6.6 Przed uruchomieniem

⚠ OSTRZEŻENIE

Kontrole należy przeprowadzać zawsze przed uruchomieniem i przy wyłączonym silniku. Przed każdym użyciem i po upadku na podłoże sprawdzić, czy stan urządzenia nie zagraża bezpieczeństwu eksploatacji.

Sprawdzić, czy wszystkie ruchome części działają prawidłowo. Wiele wypadków jest spowodowanych nieprawidłową konserwacją narzędzi.

Naprawę uszkodzonych części należy zlecić wykwalifikowanemu personelowi.

Piłę łańcuchową i wyposażenie należy stosować wyłącznie zgodnie z niniejszą instrukcją. Uwzględnić warunki pracy i wykonywane czynności. Używanie narzędzia silnikowego do zastosowań innych, niż przewidziane, może prowadzić do niebezpiecznych sytuacji.

- Regularnie sprawdzać prawidłowość działania hamulca łańcuchowego (przednia osłona rąk, patrz rys. B).
- Sprawdzić szynę prowadzącą, aby upewnić się, że jest prawidłowo zamontowana.
- Sprawdzić, czy łańcuch tnący jest prawidłowo napięty. Stosować się do instrukcji smarowania, napinania łańcucha i wymiany akcesoriów. Nieprawidłowo naprężony lub nasmarowany łańcuch może się zerwać lub zwiększać ryzyko odrzutu.
- Narzędzia tnące muszą być ostre i utrzymywane w stanie czystości. Regularnie ostrzyć i w odpowiednim czasie wymieniać zużyte części. Starannie konserwowane narzędzia tnące z krawędziami tnącymi rzadziej się zacinają i są łatwiejsze w obsłudze.
- Sprawdź, czy dźwignia gazu i blokada dźwigni gazu są łatwe do poruszania. Dźwignia gazu musi sprężyste powrócić do pozycji wyjściowej.
- Sprawdzić, czy w zbiorniku znajduje się wystarczająca ilość paliwa i oleju do smarowania łańcucha.
- Sprawdź, czy uchwyty są czyste, suche i wolne od oleju i brudu.
- Nigdy nie wykonywać prac w pojedynkę. W sytuacji awaryjnej ktoś musi być w pobliżu.
- Używać piły łańcuchowej tylko stojąc na stabilnym, pewnym i równym podłożu. Unikać nietypowej pozycji ciała. Śliskie podłoże lub niestabilna pozycja (np. na drabinie), mogą spowodować utratę równowagi lub kontroli nad piłą łańcuchową. Zadbaj o stabilną pozycję i zachowanie równowagi w każdej chwili. Pozwala to na lepsze sterowanie piłą łańcuchową w nieoczekiwanych sytuacjach.
- Nie pracować z pilarką łańcuchową na drzewie. W przypadku używania na drzewie występuje ryzyko obrażeń.
- Nigdy nie piłować ponad wysokość ramion.
- Trzymać piłę łańcuchową zawsze prawą ręką za tylny uchwyt, a lewą ręką za przedni uchwyt (patrz rys. D). Trzymanie piły łańcuchowej podczas pracy w odwrotny sposób zwiększa ryzyko obrażeń i nie wolno go stosować.

- Podczas pracy piły łańcuchowej trzymać wszystkie części ciała z dala od łańcucha tnącego. Przed uruchomieniem piły łańcuchowej należy upewnić się, że łańcuch tnący niczego nie dotyka. Jeden moment nieuwagi podczas pracy z piłą łańcuchową może prowadzić do pochwylenia odzieży lub części ciała przez łańcuch tnący.
- Natychmiast wyłączyć piłę łańcuchową, jeżeli wystąpią zauważalne zmiany w pracy urządzenia.
- W przypadku kontaktu piły łańcuchowej z kamieniami, gwoździami lub innymi twardymi przedmiotami należy natychmiast wyłączyć silnik i sprawdzić, czy łańcuch tnący i szyna prowadząca nie są uszkodzone.
- Nie upuszczać piły łańcuchowej, nie rzucać nią o przeszkody i nigdy nie używać szyny prowadzącej jako dźwigni.
- Piłować piłą łańcuchową tylko w drewnie.
- Przepiłowując naprężoną gałąź, należy liczyć się z możliwością jej odskoczenia. Gdy przestanie działać siła naprężająca włókna drewna, odskakująca gałąź może trafić osobę obsługującą i/lub wyrwać pilarkę łańcuchową spod kontroli.
- Szczególną ostrożność zachować przy cięciu poszycia i młodych drzew. Łańcuch tnący może pochwylić cienki materiał i wyrzucić go w stronę osoby obsługującej albo spowodować utratę równowagi.

6.7 Wibracje

⚠ OSTRZEŻENIE

Należy unikać zagrożeń związanych z wibracjami, np. ryzyka wystąpienia choroby białych palców (zaburzenia krążenia).

Syndrom białych palców stanowi schorzenie naczyń krwionośnych, przy którym małe naczynia krwionośne w palcach rąk i stóp ulegają nagłym skurczom. Do objawów należą: Brak czucia, utrata czułości, mrowienie, swędzenie, ból, utrata siły, zmiana koloru lub stanu skóry. Dotknięte obszary nie są wystarczająco zaopatrywane w krew i stają się dlatego niesamowicie blade. Częste stosowanie urządzeń wibrujących może u osób, których ukrwienie jest pogorszone (np. palacze, cukrzycy), spowodować uszkodzenie nerwów. W razie zaobserwowania nietypowych pogorszeń stanu zdrowia natychmiast zakończyć pracę i skontaktować się z lekarzem. W przypadku długotrwałych i regularnych użytkowników zaleca się więc ściśle monitorowanie stanu dłoni i palców. Aby zredukować niebezpieczeństwo, należy przestrzegać poniższych wskazówek:

- Utrzymywać ciepło ciała, zwłaszcza rąk, zwłaszcza w chłodne dni.
- Regularnie przerywać pracę i poruszać palcami, aby wspomóc ukrwienie.

- Należy ograniczyć stosowanie narzędzi o wysokim poziomie wibracji w ciągu dnia i rozłożyć je na kilka dni. Sporządzić sobie plan pracy, który ogranicza obciążenia wibracjami.
- Zadbaj o możliwie niewielkie wibracje urządzenia poprzez jej regularną konserwację i stałe elementy urządzenia. Natychmiast wymienić zużyte elementy.
- Regularnie zmieniać pozycję pracy.
- W przypadku częstszego używania maszyny należy skontaktować się ze swoim dystrybutorem i ewentualnie zaopatrzyć się w akcesoria antywibracyjne (uchwyty).

6.8 Funkcje bezpieczeństwa piły łańcuchowej (rys. 1)

- PRZEDNIA OCHRONA RĄK (1) chroni lewą rękę operatora w przypadku jej zsunienia podczas pracy piły łańcuchowej.
- TYLNA OCHRONA RĄK (12) chroni prawą rękę przed kontaktem z upuszczonym lub zerwanym łańcuchem tnącym.
- HAMULEC ŁAŃCUCHOWY jest to element bezpieczeństwa, którego zadaniem jest zmniejszenie ilości obrażeń spowodowanych odrzutem poprzez zatrzymanie pracującego łańcucha tnącego w ciągu milisekund. Jest on aktywowany przez przednią ochronę rąk w przypadku odrzutu.
- BLOKADA DŹWIGNI GAZU (9) zapobiega przypadkowemu przyspieszeniu silnika. Dźwignia gazu może być wciśnięta tylko wtedy, gdy blokada dźwigni gazu jest wciśnięta.
- OGRANICZNIK PAZUROWY (15) podtrzymuje piłę silnikową na drewnie podczas pracy. Nigdy nie należy pracować bez ogranicznika pazurowego, piła łańcuchowa może pociągnąć operatora do przodu. Stosować ogranicznik pazurowy do cięcia pni drzew lub grubych gałęzi. Zastosowanie ogranicznika pazurowego zwiększa bezpieczeństwo pracy, zmniejsza obciążenie osobiste podczas pracy, a także redukuje wibracje. Podczas pracy piłą łańcuchową ogranicznik pazurowy musi być zawsze przyłożony do pnia drzewa. Używając tylnego uchwytu, należy docisnąć ogranicznik pazurowy do pnia drzewa. Aby wykonać cięcie, należy popchnąć przedni uchwyt w kierunku linii cięcia. W przypadku dalszego cięcia może być konieczna zmiana położenia ogranicznika pazurowego.

6.9 Środki ostrożności przeciw odrzutowi

⚠ OSTRZEŻENIE

Podczas pracy należy uważać na odrzut urządzenia. Istnieje niebezpieczeństwo odniesienia obrażeń. Dzięki ostrożności i prawidłowej technice cięcia można uniknąć niepowodzeń.

- Kontakt z końcówką szyny prowadzącej może w pewnych przypadkach powodować nieoczekiwaną reakcję i ruch skierowany do tyłu, w trakcie którego szyna prowadząca łańcucha jest odrzucana do góry w kierunku osoby obsługującej (rys. I).
- Odrzut może wystąpić, gdy czubek szyny prowadzącej zetknie się z jakimś przedmiotem lub gdy drewno wygnie się i spowoduje zablokowanie łańcucha tnącego w trakcie cięcia.
- Przed doprowadzeniem łańcucha tnącego do obszaru cięcia może dojść do bocznego ześlizgnięcia się lub podskakiwania piły silnikowej. (Uwaga! Zwiększone ryzyko odrzutu!)
- Zakleszczenie łańcucha tnącego na górnej krawędzi szyny prowadzącej może spowodować szybkie i niekontrolowane cofnięcie piły łańcuchowej w kierunku roboczym (patrz rys. I).
- Zakleszczenie łańcucha tnącego na dolnej krawędzi szyny prowadzącej może spowodować szybkie i niekontrolowane oderwanie piły łańcuchowej od kierunku roboczego (patrz rys. J).
- Należy zachować szczególną ostrożność podczas używania piły łańcuchowej do kontynuowania cięcia w rozpoczętym już cięciu.
- Nie należy piłować gałęzi lub kawałków drewna, które mogłyby zmienić swoje położenie podczas cięcia lub w których cięcie zamyka się podczas cięcia.
- Każda z tych reakcji może prowadzić do tego, że osoba obsługująca straci kontrolę nad piłą i może doznać ciężkich obrażeń. Nie należy polegać wyłącznie na zabezpieczeniach zainstalowanych w pile łańcuchowej. Jako użytkownik piły łańcuchowej należy podjąć różne środki, aby praca przebiegała bez wypadków i urazów.

Odrzut jest następstwem niewłaściwego lub nieprawidłowego użycia. Można go uniknąć przez zachowanie opisanych poniżej odpowiednich środków ostrożności:

- Piłę trzymać mocno oburącz, przy czym kciuki i palce muszą obejmować uchwyty piły łańcuchowej. Ciało i ramiona należy ustawić w takiej pozycji, by móc zamortyzować siłę odrzutu. Zachowując odpowiednie środki ostrożności, osoba obsługująca może zapanować nad siłą odrzutu. Nigdy nie puszczając piły łańcuchowej (patrz rys. D).
- Unikać nietypowej pozycji ciała i nie piłować powyżej wysokości ramion. Pozwala to uniknąć niezamierzonego zetknięcia z końcówką szyny prowadzącej i zapewnia lepszą kontrolę nad pilarką łańcuchową w nieoczekiwanych sytuacjach.
- Zawsze stosować zalecane przez producenta prowadnice zamienne i łańcuchy tnące. Nieprawidłowe prowadnice zamienne i łańcuchy tnące mogą spowodować zerwanie łańcucha tnącego i/lub odrzut.

- Przestrzegać instrukcji producenta dotyczących ostrzenia i konserwacji łańcucha tnącego. Zbyt nisko ustawione ograniczniki głębokości zwiększają ryzyko odrzutu.
- Nie piłować czubkiem miecza. Istnieje niebezpieczeństwo odrzutu.
- Należy upewnić się, że w obszarze cięcia nie ma gwoździ ani kawałków metalu. Należy zwrócić szczególną uwagę na gwoździe lub kawałki żelaza wokół miejsca cięcia. Należy również uważać przy cięciu twardego drewna, gdzie łańcuch może się zaczepić. Może to wywołać odrzut.
- Rozpocząć cięcie z pełną mocą i zawsze utrzymywać piłę łańcuchową na maksymalnej prędkości podczas cięcia.
- Należy upewnić się, że na podłodze nie ma żadnych przedmiotów, o które można się potknąć.

6.10 Ryzyka szczątkowe

NIEBEZPIECZEŃSTWO

NIEBEZPIECZEŃSTWO ODNIESIENIA OBRAZEŃ!

Kontakt z łańcuchem tnącym może prowadzić do śmiertelnych obrażeń.

Nigdy nie sięgać rękami do łańcucha tnącego.

NIEBEZPIECZEŃSTWO ODRZUTU!

Odrzut może prowadzić do śmiertelnych ran ciętych.

RYZYKO POPARZENIA!

Podczas pracy łańcuch i szyna prowadząca nagrzewają się.

7. Dane techniczne

Masa bez paliwa,
bez zestawu do cięcia ok. 5,1 kg
Masa bez paliwa,
z zestawem do cięcia ok. 7,0 kg
Zbiornik paliwa ok. 550 cm³ (0,55 l)
Zbiornik na olej do smarowania
łańcucha ok. 260 cm³ (0,26 l)

Stosowana długość cięcia* 43 cm
Szyna prowadząca 45 cm (18")

Maks. prędkość łańcucha 22m/s
Podział łańcucha 8,255 mm (0,325")
Grubość ogniw prowadzących 1,5 mm (0,058")
Typ łańcucha tnącego Kangxin 325.058-72
Typ szyny
prowadzącej Kangxin BE18-72-5810P
Liczba zębów/podziałka dla koła
łańcuchowego 7 zębów/8,255 mm (0,325")
Pojemność skokowa silnika 46 cm³
Maks. moc silnika zgodnie z ISO 7293 1,8 kW

Prędkość obrotowa
na biegu jałowym n_0 3100 ± 300 min⁻¹
Prędkość obrotowa $n_{maks.}$ 11000 min⁻¹
Świeca zapłonowa L8RTF/L8RTC

* Rzeczywista długość cięcia może być mniejsza niż podana długość cięcia.

Hałas

Poziom ciśnienia
akustycznego $L_{p(A)}$ wg ISO 22868 92,6 dB
Niepewność $K_{p(A)}$ 3 dB
Poziom mocy akustycznej $L_{W(A)}$
wg ISO 22868 114,0 dB
Niepewność $K_{W(A)}$ 3 dB

Dane dotyczące emisji hałasu zgodnie z ustawą o bezpieczeństwie produktów (ProdSG) lub dyrektywą maszynową WE: Poziom ciśnienia akustycznego na stanowisku pracy może przekraczać 80 dB.

W tym przypadku wymagane są środki izolacji dźwiękowej dla użytkownika (np. noszenie odpowiednich i wyznaczonych nasłuchowników ochronnych oraz przestrzeganie regularnych przerw).

Wibracje

Wartość drgań na tylnym
uchwycie wg ISO 22867 9,95 m/s²
Wartość drgań na przednim
uchwycie wg ISO 22867 8,80 m/s²
Niepewność K 1,5 m/s²

OSTRZEŻENIE

Należy unikać zagrożeń związanych z wibracjami, np. ryzyka wystąpienia choroby białych palców (zaburzenia krążenia), robiąc częste przerwy w pracy, np. pocierając dłonie o siebie.

OSTRZEŻENIE

Rzeczywista wartość emisji drgań występująca podczas użytkowania maszyny może różnić się od wartości podanej w instrukcji eksploatacji lub przez producenta. Może to być spowodowane następującymi czynnikami, które należy sprawdzić przed i w czasie każdego używania urządzenia:

- Czy maszyna jest prawidłowo używana.
- Czy rodzaj cięcia jest właściwy dla danego materiału lub sposobu jego obróbki.
- Czy stan techniczny maszyny jest prawidłowy.
- Stan ostrości narzędzia tnącego lub prawidłowe narzędzie tnące.
- Czy uchwyty i ew. opcjonalne uchwyty wibracyjne są zamontowane i mocno osadzone na głowicy maszyny.

8. Przed uruchomieniem

- Otworzyć opakowanie i wyjąć ostrożnie urządzenie.
- Usunąć materiał opakowaniowy oraz zabezpieczenia opakowania transportowe (jeśli występują).
- Sprawdzić, czy zakres dostawy jest kompletny.
- Sprawdzić urządzenie i elementy wyposażenia pod kątem uszkodzeń w trakcie transportu.
- W miarę możliwości zachować opakowanie do zakończenia okresu gwarancyjnego.

UWAGA

Urządzenie i materiały opakowaniowe nie mogą służyć jako zabawka dla dzieci! Dzieciom nie wolno bawić się workami z tworzywa sztucznego, foliami i drobnymi elementami! Istnieje niebezpieczeństwo połknięcia i uduszenia!

- Zdjąć skróconą instrukcję obsługi z uruchamiającej linki ciągnowej (4).

8.1 Montaż szyny prowadzącej i napinanie łańcucha tnącego

UWAGA

Montaż przeprowadzać zawsze przy wyłączonym silniku.

OSTRZEŻENIE

Niebezpieczeństwo odniesienia obrażeń!

Podczas dotykania łańcucha tnącego (17) należy zawsze nosić rękawice ochronne. Niebezpieczeństwo odniesienia obrażeń na ostrych zębach tnących!

Wskazówka

Nowy łańcuch tnący (17) ulega wydłużeniu i wymaga częstszego napinania. Regularnie sprawdzać i regulować napięcie łańcucha po każdym cięciu. W zależności od zużycia, szyna prowadząca (16) może zostać obrócona.

- Umieścić piłę łańcuchową na płaskiej, stabilnej powierzchni.
- Odciągnąć przednią osłonę rąk (1) do tyłu do oporu, aby zwolnić hamulec łańcuchowy (patrz rys. B).
- Usunąć obie nakrętki mocujące (20) za pomocą klucza do świec (31).
- Zdjąć osłonę koła łańcuchowego (22).
- Przesunąć otwór szczelinowy szyny prowadzącej (16) na dwie wystające śruby.
- Umieścić łańcuch tnący (17) na zębach koła zębatego (26). Włożyć dokładnie łańcuch tnący (17) w kierunku wskazanym na szynie prowadzącej (16). W końcówce szyny prowadzącej (16) znajduje się koło prowadzące, w którego zęby należy włożyć łańcuch tnący (17).

- Pociągnąć lekko za szynę prowadzącą (16), aby lekko naprężyć łańcuch tnący (17).
- Ponownie włożyć osłonę koła łańcuchowego (22). Upewnić się, że wewnętrzny sworzeń napinający łańcucha (23) pasuje do pasującego otworu (25) w szynie prowadzącej (16) (patrz rys. S). W razie potrzeby wyregulować śrubę napinającą łańcucha (21) za pomocą klucza do świec / wkrętaka szczelinowego (31) (patrz rys. T).
- Przykręcić ręcznie dwie nakrętki mocujące (20). Należy jednak pamiętać, aby jeszcze ich nie dokręcać.
- Za pomocą klucza do świec / wkrętaka szczelinowego (31) przekręć śrubę napinającą łańcuch (21) zgodnie z ruchem wskazówek zegara, aż dolna część łańcucha tnącego (17) wsunie się w szynę prowadzącą (16). Łańcuch tnący (17) musi stykać się ze spodnią stroną szyny. Po zwolnieniu hamulca piły łańcuchowej musi być możliwe ręczne przeciągnięcie łańcucha tnącego (17) przez szynę prowadzącą (16) (patrz rys. U).

Wskazówka

Nowy łańcuch tnący (17) ulega wydłużeniu i wymaga częstszego napinania.

- Dokręcić obie nakrętki mocujące (20) za pomocą klucza do świec / wkrętaka szczelinowego (31).

8.2 Mieszanie paliwa

Silnik może pracować jedynie z mieszanką paliwową z benzyny i oleju silnikowego.

⚠ OSTRZEŻENIE

Unikać bezpośredniego kontaktu paliwa ze skórą oraz wdychania oparów paliwowych.

Używać wyłącznie mieszankę bezołowiowej benzyny (min. ROZ 95) i specjalnego 2-taktowego oleju silnikowego (JASO FD/ISO - L - EGD). Mieszankę paliwową mieszać zgodnie z wytycznymi z tabeli mieszania paliw.

Do dołączonego pojemnika do mieszania (30) dodawać zawsze odpowiednią ilość benzyny i oleju 2-taktowego (patrz „Tabela mieszania paliw”). Następnie dobrze wstrząsnąć pojemnikiem do mieszania (30).

8.2.1 Tabela mieszania paliw

Sposób mieszania: 40 dawek benzyny na 1 dawkę oleju

Olej do 2-suwowych silników benzynowych

0,5 litra..... 12,5 ml

8.3 Napełnianie paliwem rys. R

⚠ OSTRZEŻENIE

Paliwo należy wlewać tylko wtedy, gdy silnik jest wyłączony i ostygł. Istnieje niebezpieczeństwo wywołania pożaru!

- Przed rozpoczęciem tankowania należy zawsze oczyścić okolice zamknięcia zbiornika paliwa (13), aby zapobiec przedostawaniu się zanieczyszczeń do zbiornika paliwa. Do tego celu należy użyć suchej, niestrzępiącej się szmatki.
- Ułożyć urządzenie na boku tak, aby zamknięcie zbiornika paliwa (13) było skierowane do góry.
- Obrócić zamknięcie zbiornika paliwa (13) w kierunku przeciwnym do ruchu wskazówek zegara i otworzyć go. Zamknięcie zbiornika paliwa (13) jest połączone z urządzeniem zabezpieczającym przed zgubieniem w zbiorniku paliwa, dzięki czemu nie może spaść.
- Wlać mieszankę paliwową do zbiornika paliwa. Nie należy rozlewać paliwa podczas tankowania i nie należy napełniać zbiornika paliwa po brzegi.
- Zetrzeć natychmiast rozlane paliwo.
- Obrócić zamknięcie zbiornika paliwa (13) zgodnie z ruchem wskazówek zegara, aby go zamknąć.

WSKAZÓWKA

Po każdym tankowaniu paliwa należy również sprawdzić stan oleju łańcuchowego.

8.4 Napełnianie olejem łańcuchowym rys. Q

⚠ OSTRZEŻENIE

Olej do łańcucha tnącego należy wlewać tylko wtedy, gdy silnik jest wyłączony i ostygł. Istnieje niebezpieczeństwo wywołania pożaru!

Nigdy nie pracować bez smarowania łańcucha! Jeśli łańcuch tnący będzie suchy, zestaw do cięcia zostanie w krótkim czasie nieodwracalnie zniszczony.

Przed rozpoczęciem pracy należy zawsze sprawdzić smarowanie łańcucha.

WSKAZÓWKA

Należy stosować wyłącznie olej do łańcucha tnącego. Najlepiej, aby ulegał biodegradacji. Nie należy stosować oleju odpadowego, oleju silnikowego itp.

Podczas pracy należy sprawdzić, czy smarowanie łańcucha jest sprawne.

- Przed rozpoczęciem tankowania należy zawsze oczyścić okolice zamknięcia zbiornika oleju łańcuchowego (14) aby zapobiec przedostawaniu się zanieczyszczeń do zbiornika oleju łańcuchowego. Do tego celu należy użyć suchej, niestrzępiącej się szmatki.
- Ułożyć urządzenie na boku tak, aby zamknięcie zbiornika oleju łańcuchowego (14) było skierowane do góry.

- Obrócić zamknięcie zbiornika oleju łańcuchowego (14) w kierunku przeciwnym do ruchu wskazówek zegara i otworzyć go. Zamknięcie zbiornika oleju łańcuchowego (14) jest połączone z urządzeniem zabezpieczającym przed zgubieniem w zbiorniku oleju łańcuchowego, dzięki czemu nie może spaść.
- Wlać dostarczony organiczny olej łańcuchowy do zbiornika oleju łańcuchowego. Nie należy rozlewać oleju łańcuchowego podczas tankowania i nie należy napełniać zbiornika oleju łańcuchowego po brzegi.
- Natychmiast wytrzeć rozlany olej łańcuchowy.
- Obrócić zamknięcie zbiornika oleju łańcuchowego (14) zgodnie z ruchem wskazówek zegara, aby go zamknąć.

8.5 Napinanie i sprawdzanie łańcucha tnącego rys. T, U

⚠ OSTRZEŻENIE

Nosić rękawice ochronne! Niebezpieczeństwo odniesienia obrażeń na ostrych zębach tnących!
Napięcie łańcucha należy regularnie kontrolować, zawsze przed uruchomieniem.

- Przed napięciem poluzować lekko dwie nakrętki mocujące (20) za pomocą klucza do świec zapłonowych (31).
- Aby zmniejszyć napięcie, należy obrócić śrubę napinającą łańcucha (21) w kierunku ruchu wskazówek zegara za pomocą śrubokręta płaskiego (31).
- Dokręcić obie nakrętki mocujące (20) za pomocą klucza do świec (31).
- Łańcuch tnący (17) musi stykać się ze spodnią stroną miecza. Sprawdzić, czy łańcuch tnący (17) (przy zwolnionym hamulcu łańcuchowym odciągnąć przednią osłonę rąk (1) do tyłu) daje się przeciągnąć ręcznie przez szynę prowadzącą (16).

WSKAZÓWKA

Nowy łańcuch tnący (17) ulega wydłużeniu i wymaga częstszego napinania.

9. Uruchamianie

⚠ OSTROŻNIE

Należy przestrzegać przepisów prawnych dotyczących ochrony przed hałasem.

⚠ Uwaga!

Przed uruchomieniem produkt należy całkowicie zmontować!

Wskazówki dotyczące pracy

Przed zastosowaniem należy zapoznać się z obsługą piły łańcuchowej.

Przed każdym zastosowaniem lub po upadku piły łańcuchowej należy obowiązkowo dokładnie sprawdzić, czy nie jest ona uszkodzona. W przypadku stwierdzenia jakichkolwiek uszkodzeń, muszą one zostać niezwłocznie naprawione przez użytkownika lub autoryzowany serwis. Każdorazowo przed rozpoczęciem pracy z piłą łańcuchową należy sprawdzić następujące punkty:

- Prawidłowe zamocowanie szyny prowadzącej
- Kierunek montażu/bieg, jak również pozbawiony wad (ostra) łańcuch tnący
- Naprężenie łańcucha tnącego (sprawdzić i wyregulować kilka razy przy użyciu nowej piły łańcuchowej)
- Działanie smarowania łańcucha
- Działanie hamulca łańcucha
- Działanie sprzęgła (brak ruchu łańcucha na biegu jałowym)
- Szczelności systemu paliwowego
- nienagannego stanu i kompletności urządzeń ochronnych i narzędzia do cięcia
- stałego osadzenia wszystkich połączeń śrubowych
- Lekkiego przesuwania wszystkich ruchomych części

WSKAZÓWKA

Piła łańcuchowa nie posiada blokady gazu rozruchowego.

9.1 Uruchamianie silnika rys. C

⚠ UWAGA

Uruchamiającą linkę ciągnową (4) wyciągać zawsze prosto. Mocno przytrzymać uchwyt uruchamiającej linki ciągnowej (4), gdy uruchamiająca linka ciągnowa (4) ponownie się wciąga. Nigdy nie pozwolić na odbicie uruchamiającej linki ciągnowej (4).

9.1.1 Uruchamianie w przypadku zimnego silnika

⚠ OSTRZEŻENIE

Przed każdym użyciem należy włączyć hamulec łańcuchowy (przesunąć osłonę rąk (1) do przodu).

⚠ UWAGA

Nigdy nie pozwalać, aby uruchamiająca linka ciągnowa (4) została cofnięta. Może to prowadzić do uszkodzeń.

- Zdjąć osłonę (27) z szyny prowadzącej (16).
- Ustawić piłę łańcuchową na stabilnym, płaskim podłożu. Łańcuch tnący (17) nie może dotykać podłoża.
- Popchnąć przednią ochronę rąk (1) aż do jej zatrzaśnięcia. Łańcuch tnący (17) jest blokowany przez hamulec łańcuchowy.
- Nacisnąć 6x pompę paliwa „Primer” (7).

- Ustawić włącznik/wyłącznik (6) na „ON”.
- Wyciągnąć dźwignię zimnego rozruchu (zasysacz) (8) (H).
- Umieścić nosek buta na tylnej osłonie rąk (12) (patrz rys. C).
- Przytrzymać piłę łańcuchową za przednią rękojeść (2) i powoli wyciągać uruchamiającą linkę ciągnową (4), aż do pierwszego oporu.
- Wtedy szybko pociągnąć uruchamiającą linkę ciągnową (4), aż do uruchomienia silnika. Jeżeli silnik nie uruchomi się, ponownie powtórzyć czynności. Dopóki dźwignia zimnego rozruchu (zasysacz) (8) jest wyciągnięta (H), silnik uruchamia się tylko na krótko, a następnie zatrzymuje się ponownie.
- Gdy silnik się wyłączy, uruchomić jednocześnie blokadę dźwigni gazu (9) i dźwignię gazu (10). Dźwignia zimnego rozruchu (zasysacz) (8) automatycznie przeskakuje w położenie robocze „Gorący rozruch”.
- Wtedy ponownie szybko pociągnąć uruchamiającą linkę ciągnową (4), aż do uruchomienia silnika.

Jeżeli silnik nie zaskoczy po kilku próbach, przeczytać rozdział „Rozwiązywanie problemów”.

WSKAZÓWKA

Przy wysokich temperaturach na zewnątrz może się zdarzyć, że przy zimnym silniku będzie konieczne uruchomienie bez ssania!

- Zwolnić hamulec łańcuchowy przez pociągnięcie przedniej osłony rąk (1) do tyłu (patrz rys. D). **OSTROŻNIE!** Hamulec łańcuchowy jest teraz zwolniony. Jeżeli dźwignia gazu (10) jest obsługiwana razem z blokadą dźwigni gazu (9), uruchamia się łańcuch tnący (17).

9.1.2 Uruchamianie w przypadku ciepłego silnika (Urządzenie stało w miejscu przez mniej niż 15–20 minut.)

⚠ OSTRZEŻENIE

Przed każdym użyciem należy włączyć hamulec łańcuchowy (przesunąć osłonę rąk (1) do przodu).

- Popchnąć przednią ochronę rąk (1) aż do jej zatrzaśnięcia. Łańcuch tnący (17) jest blokowany przez hamulec łańcuchowy.
- Ustawić włącznik/wyłącznik (6) na „ON”.
- Dźwignia zimnego rozruchu (zasysacz) (8) musi w celu uruchomienia ciepłego silnika nie być zaciągnięta.
- Umieścić nosek buta na tylnej osłonie rąk (12) (patrz rys. C).
- Przytrzymać piłę łańcuchową za przednią rękojeść (2) i powoli wyciągać uruchamiającą linkę ciągnową (4), aż do pierwszego oporu.

- Szybko pociągnąć uruchamiającą linkę ciągnową (4). Urządzenie powinno się uruchomić po 1–2 pociągnięciach. Jeżeli urządzenie po 6 pociągnięciach nadal się nie uruchomiło, powtórzyć proces opisany w punkcie „Uruchamianie przy zimnym silniku”.

9.2 Wyłączanie silnika

9.2.1 Kolejność postępowania przy wyłączeniu awaryjnym

Jeśli konieczne jest natychmiastowe zatrzymanie urządzenia, należy ustawić włącznik/wyłącznik (6) w pozycji „OFF”.

9.2.2 Normalna kolejność postępowania

- Zwolnić dźwignię gazu (10). Silnik przechodzi na obroty biegu jałowego.
- Ustawić wtedy przełącznik wł./wyl. (6) na „OFF”.

9.3 Eksploatacja w biegu jałowym

⚠ UWAGA

Na biegu jałowym łańcuch tnący (17) musi być nieruchomy. Jeśli łańcuch tnący (17) obraca się, należy wyregulować prędkość obrotową biegu jałowego!

WSKAZÓWKA

Jeżeli łańcuch tnący (17) znajduje się w trybie jałowym lub silnik automatycznie gaśnie przy odejmowaniu gazu, należy dokonać ustawienia gaźnika (patrz rozdział „Konserwacja ustawienia gaźnika”).

- Podnieść piłę łańcuchową.
- Przytrzymać lewą ręką za przednią rękojeść (2).
- Przytrzymać prawą ręką za tylną rękojeść (11). Kłęb kciuka przylega do blokady dźwigni gazu (9) a palec wskazujący uruchamia dźwignię gazu (10) (patrz rys. D).
- Po jednokrotnym uruchomieniu dźwigni gazu (10) silnik pracuje w biegu jałowym.
- Pozostawić silnik na chwilę do rozgrzania.

9.4 Sprawdzanie i ustawianie smarowania łańcucha

⚠ UWAGA

- Nigdy nie pracować bez smarowania łańcucha! Jeśli łańcuch tnący będzie suchy, zestaw do cięcia zostanie w krótkim czasie nieodwracalnie zniszczony.
- Przed rozpoczęciem pracy należy zawsze sprawdzić smarowanie łańcucha.

Wskazówka

Stosować tylko olej do łańcucha tnącego, najlepiej biodegradowalny. Nie należy stosować oleju odpadowego, oleju silnikowego itp.

Podczas pracy należy sprawdzić, czy smarowanie łańcucha jest sprawne.

Podczas pracy, przy średniej prędkości obrotowej, należy trzymać piłę łańcuchową nad odpiłowanym pniakiem drzewa lub odpowiednim podłożem. Jeśli smarowanie jest wystarczające, na pniu lub podstawie drzewa utworzy się lekka warstwa oleju (patrz rys. E).

- W razie potrzeby można zwiększyć lub zmniejszyć smarowanie łańcucha za pomocą śruby regulacyjnej oleju (19).
- W tym celu należy użyć dołączonego do zestawu wkrętaka szczelinowego (31):
 - Najpierw nacisnąć, a następnie obrócić śrubę regulacyjną oleju (19) zgodnie z ruchem wskazówek zegara, aby zmniejszyć smarowanie łańcucha.
 - Najpierw nacisnąć, a następnie obrócić śrubę regulacyjną oleju (19) w kierunku przeciwnym do ruchu wskazówek zegara, aby zwiększyć smarowanie łańcucha.

9.5 Kontrola hamulca łańcuchowego

⚠ OSTRZEŻENIE

Przed każdym użyciem należy sprawdzić hamulec łańcuchowy.

Hamulec łańcuchowy powoduje natychmiastowe wyhamowanie łańcucha tnącego w przypadku odrzutu.

- Upewnić się, że przednia osłona rąk (1) jest wolna od zanieczyszczeń i łatwo się porusza.
- Uruchomić piłę łańcuchową jak opisano w **9.1** i przyspieszyć pracę łańcucha tnącego do pełnej prędkości (pełny gaz).
- Uruchomić przednią ochronę rąk przy pracującym łańcuchu tnącym (1). Hamulec łańcucha musi zatrzymać łańcuch tnący przy maks. prędkości i zablokować.

⚠ OSTRZEŻENIE

Zbyt długie utrzymywanie podwyższonej prędkości obrotowej silnika przy zablokowanym hamulcu łańcuchowym spowoduje uszkodzenie silnika i napędu łańcuchowego.

Jeżeli łańcuch tnący (17) nadal się porusza, należy skontaktować się z serwisem.

10. Podstawowe wskazówki dotyczące pracy przy ścinie drzew

⚠ OSTRZEŻENIE

Niebezpieczeństwo odniesienia obrażeń!

Prace związane z cięciem i wycinką drzew oraz wszelkie prace z tym związane mogą być wykonywane wyłącznie przez specjalnie przeszkolone i wykształcone osoby.

Wskazówka

Przestrzegać obowiązujących w danym kraju przepisów dotyczących prac przy wycince drzew i uzyskać informacje od właściwego urzędu.

- Należy upewnić się, że nikt nie zostanie poszkodowany przez spadające gałęzie i drzewa.
- W obszarze roboczym mogą przebywać tylko osoby niezbędne do wykonania prac związanych z wycinką drzew.
- Obszar roboczy na pniu należy utrzymywać w czystości i porządku, aby zapewnić operatorom bezpieczną pozycję.
- Drogi ewakuacyjne utrzymywać w czystości i porządku, aby móc szybko opuścić obszar roboczy.
- Nie należy prowadzić prac związanych z wycinką drzew przy silniejszym wietrze, złej pogodzie lub słabej widoczności.
- Zachować odległości do najbliższego miejsca pracy wynoszące co najmniej 2 1/2 długości drzewa.

10.1 Stosowanie i obróbka

- Nigdy nie należy uruchamiać urządzenia przed prawidłowym zamontowaniem szyny prowadzącej (16), łańcucha tnącego (17) i osłony koła łańcuchowego (22).
- Nie należy ciąć drewna leżącego na ziemi ani próbować przecinać korzeni wystających z ziemi. W każdym przypadku należy unikać zanurzania łańcucha tnącego (17) w glebie, w przeciwnym razie łańcuch tnący (17) natychmiast się stępi.
- W razie przypadkowego dotknięcia urządzeniem stałego przedmiotu należy natychmiast wyłączyć silnik i sprawdzić, czy urządzenie nie jest uszkodzone.
- Należy starannie konserwować urządzenie. Kontrolować, czy części ruchome działają prawidłowo i nie zacinają się, czy części nie są pęknięte lub uszkodzone w sposób wpływający negatywnie na działanie urządzenia. Przed zastosowaniem urządzenia zapewnić naprawę uszkodzonych części. Wiele wypadków jest spowodowanych nieprawidłową konserwacją urządzeń.
- Narzędzia tnące muszą być ostre i utrzymywane w stanie czystości. Starannie konserwowane narzędzia tnące z krawędziami tnącymi rzadziej się zacinają i są łatwiejsze w obsłudze.
- Jeżeli pomiędzy ciętym materiałem a łańcuchem tnącym dojdzie do zablokowania, należy natychmiast wyłączyć urządzenie. Odczekać, aż łańcuch tnący całkowicie się zatrzyma. Zdjąć końcówkę przewodu świecy zapłonowej i naciągnąć osłonę rąk, aby usunąć blokadę. Jeżeli trzeba usunąć szynę prowadzącą (miecz), należy przestrzegać instrukcji opisanych w rozdziale Montaż. Po usunięciu blokady i ponownym montażu należy przeprowadzić jazdę próbną. Jeśli podczas tego procesu zostaną wykryte wibracje lub dźwięki mechaniczne, należy przerwać pracę i skontaktować się z autoryzowanym serwisem.

W przypadku częstszego występowania tego zagrożenia zaleca się przeprowadzenie szkolenia.

- Urządzenie powinno być serwisowane przez wykwalifikowany personel. Stosować wyłącznie oryginalne części zamienne zalecane przez producenta.

10.2 Tworzenie wycięcia

Wskazówka

Karb obalający określa kierunek obalania ścinanego drzewa.

Umieścić karb obalający pod kątem prostym do kierunku obalania.

Uciąć jak najbliżej ziemi.

Podprzeć piłę łańcuchową za pomocą ogranicznika pazurowego (15).

10.2.1 Wykonanie wycięcia (rys. F)

- Rozpoczynając należy najpierw od nacięcia karbu obalającego A. Głębokość karbu obalającego powinna wynosić ok. 1/4 średnicy drzewa i mieć kąt 45°- 60°.

10.2.2 Kontrola kierunku ścinki (rys. G)

Umieścić piłę łańcuchową z szyną prowadzącą (16) w wycięciu spadowym.

W razie potrzeby należy odpowiednio przyciąć wycięcie.

10.3 Wykonanie cięcia obalającego (rys. F)

- Umieścić nacięcie obalające B ok. 2-3 cm wyżej niż poziome nacięcie karbu obalającego A. Upewnić się, że nacięcie obalające B jest wykonane dokładnie poziomo.
- Pozostawić ok. 1/10 średnicy drzewa, listwę łamiącą C przed cięciem obalającym B. Listwa łamiąca C prowadzi drzewo do ziemi jak zawias i zabezpiecza je przed przedwczesnym upadkiem.

⚠ OSTRZEŻENIE

Niebezpieczeństwo wypadku!

W żadnym wypadku nie piłować listwy łamiącej C podczas cięcia obalającego B, w przeciwnym razie drzewo może spaść w nieprzewidywalnym kierunku! Należy przygotować się na niekontrolowane „zsuwanie się” drzewa podczas upadku na ścinkę.

Należy przygotować się na to, że po uderzeniu w ziemię drzewo będzie niekontrolowanie „odskakiwać” w jednym kierunku.

- Aby zapobiec zakleszczeniu się piły łańcuchowej w cięciu obalającym B, należy odpowiednio wcześniej wbić aluminiowe lub plastikowe kliny w cięcie obalające B. Nie należy stosować klinów żelaznych.

⚠ UWAGA

Szkody materialne!

Należy upewnić się, że klin nie styka się z łańcuchem tnącym (17). Można go przez to poważnie uszkodzić.

10.4 Prace związane z odgałęzianiem

- Zawsze należy pamiętać o niebezpieczeństwie odłamania się gałęzi.
- Podczas odgałęziania nie należy stawać na pniu.
- Nie należy piłować końcówką szyny.
- Nigdy nie piłować kilku gałęzi jednocześnie.
- W miarę możliwości podeprzeć piłę łańcuchową za pomocą ogranicznika pazurowego (15) podczas odgałęzienia.
- Należy upewnić się, że po zakończeniu cięcia piła łańcuchowa może się wychylić pod własnym ciężarem. Nie jest już podpierana podczas cięcia, należy trzymać ją w odpowiedni sposób.
- Podczas odgałęziania przyjąć pewną, stabilną i bezpieczną postawę.

10.4.1 Prace związane z odgałęzianiem w sekcjach

Przed ostatecznym cięciem należy skrócić długie lub grube gałęzie (patrz rys. N). W przeciwnym razie łańcuch tnący (17) może się łatwo zakleszczyć.

11. Obróbka drewna pod wpływem naprężeń

Podczas pracy z drewnem poddawany naprężeniom należy bezwzględnie przestrzegać właściwej kolejności. W przeciwnym razie łańcuch tnący (17) może się zakleszczyć lub wystąpić odrzut.

Drewno pod napięciem należy zawsze ciąć najpierw po stronie nacisku. Dopiero wtedy można wykonać cięcie rozdzielające po stronie naciągu.

Zapobiega to zakleszczaniu się łańcucha tnącego (17).

⚠ UWAGA

Szkody materialne!

Leżące drewno nie może dotykać podłoża od spodu punktu cięcia, w przeciwnym razie łańcuch tnący (17) może zostać uszkodzony.

Bezpieczna praca

- Utrzymywać urządzenie w dobrym stanie technicznym, aby zapobiec obrażeniom.
- Po upuszczeniu urządzenia należy sprawdzić, czy nie ma znaczących uszkodzeń lub wad.
- Nie należy używać urządzenia stojąc na drabinie lub na niebezpiecznym stojaku.
- Nie należy ulegać pokusie wykonania pochopnego cięcia. Może to stanowić zagrożenie dla siebie i innych.
- Regularnie zmieniać pozycję pracy. Dłuższe użytkowanie urządzenia może spowodować problemy z krążeniem w dłoniach z powodu drgań. Można jednak wydłużyć czas użytkowania, zakładając odpowiednią osłonę rąk lub robiąc regularne przerwy.

Należy pamiętać, że osobiste predyspozycje do słabego krążenia, niskie temperatury zewnętrzne lub duże siły chwytu podczas pracy skracają czas użytkowania.

11.1 Pień drzewny jest wygięty w dół

- Najpierw należy wykonać cięcie odciążające 1 (ok. 1/3 średnicy bała) po stronie nacisku (patrz rys. K).
- Następnie wykonać cięcie rozdzielające 2 (ok. 2/3 średnicy pnia) po stronie naciągu (patrz rys. K).

11.2 Pień drzewny jest wygięty w górę

- Najpierw należy wykonać cięcie odciążające 1 (ok. 1/3 średnicy bała) po stronie nacisku (patrz rys. K).
- Następnie wykonać cięcie rozdzielające 2 (ok. 2/3 średnicy pnia) po stronie naciągu (patrz rys. K).

12. Transport

- Podczas transportu należy zawsze używać osłony szyny prowadzącej (27).
- Przed każdym transportem należy wyłączyć piłę łańcuchową, nawet na krótszych odcinkach. Zabezpieczyć maszynę przed przewróceniem się podczas transportu (również w pojazdach), aby zapobiec utracie paliwa, uszkodzeniu lub obrażeniom ciała.
- Urządzenie należy przenosić wyłącznie za rękęję przednią (2). Szyna prowadząca skierowana jest do tyłu, z dala od ciała (patrz rys. L).
- Gorący tłumik hałasu należy trzymać z dala od ciała. Istnieje ryzyko poparzenia!

13. Czyszczenie i konserwacja

Wszystkie wskazówki dotyczące konserwacji i czyszczenia muszą być wykonywane regularnie lub codziennie i przed każdym uruchomieniem. Nieprawidłowa konserwacja może prowadzić do poważnych uszkodzeń mienia i osób. Jeśli użytkownik nie może wykonać tych prac samodzielnie, należy skonsultować się ze specjalistycznym sprzedawcą.

⚠ OSTRZEŻENIE

Niebezpieczeństwo odniesienia obrażeń!

Przed przystąpieniem do prac czyszczących należy zawsze wyłączyć urządzenie i odłączyć końcówkę przewodu świecy zapłonowej (34). (patrz rozdział 13.4 Konserwacja świec zapłonowych).

Wskazówka

Urządzenia należy dokładnie czyścić po każdym użyciu.

Czyszczenie i konserwację przeprowadzać tylko zgodnie z opisem w niniejszej instrukcji eksploatacji.

Dalsze czynności mogą być wykonywane tylko przez wykwalifikowany personel.

Prace konserwacyjne muszą być przeprowadzane regularnie (patrz rozdział „Okresy konserwacji”).

13.1 Czyszczenie jednostki silnikowej

⚠ OSTRZEŻENIE

Ryzyko poparzenia!

Nie dotykać gorących tłumików hałasu, cylindrów ani żeberek chłodzących.

- W miarę możliwości osłony, szczeliny wentylacyjne i obudowę silnika powinny być wolne od pyłu i zanieczyszczeń. Przedmuchać je sprężonym powietrzem pod niskim ciśnieniem.
- Urządzenie powinno się regularnie czyścić wilgotną szmatką i niewielką ilością środka płuczącego. Zwracać uwagę, aby do wnętrza urządzenia nie dostała się woda.

13.2 Czyszczenie filtra powietrza rys. M, N

Zabrudzone filtry powietrza zmniejszają wydajność silnika poprzez zbyt małe doprowadzanie powietrza do gaźnika.

Dlatego regularna kontrola jest niezbędna. Filtr powietrza (33) należy sprawdzać regularnie, a w razie potrzeby wyczyścić.

W przypadku silnego zapylenia powietrza filtr powietrza (33) należy sprawdzać częściej.

- Poluzować zamknięcie pokrywy filtra powietrza (5), obracając ją w kierunku przeciwnym do ruchu wskazówek zegara.
 - Wykręcić pokrywę filtra powietrza (3).
 - Wyjąć filtr powietrza (33).
 - Wyczyścić filtr powietrza (33) wystukując ją lub przedmuchując (sprężonym powietrzem).
- Montaż odbywa się w odwrotnej kolejności.

⚠ UWAGA

Nigdy nie czyścić filtra powietrza (33) za pomocą benzyny lub palnych rozpuszczalników.

13.3 Czyszczenie napędu łańcuchowego

⚠ OSTRZEŻENIE

Niebezpieczeństwo odniesienia obrażeń!

Podczas dotykania łańcucha tnącego (17) należy zawsze nosić rękawice ochronne. Niebezpieczeństwo odniesienia obrażeń na ostrych zębach tnących!

Wskazówka

Czyścić napęd łańcuchowy po każdym użyciu.

- Umieścić piłę łańcuchową na płaskiej, stabilnej powierzchni.
- Odciągnąć przednią osłonę rąk (1) do tyłu do oporu, aby zwolnić hamulec łańcuchowy (patrz rys. D).

- Aby zmniejszyć napięcie, należy obrócić śrubę napinającą łańcucha (21) w kierunku przeciwnym do ruchu wskazówek zegara za pomocą śrubokręta płaskiego (31).
- Usunąć obie nakrętki mocujące (20) za pomocą klucza do świec (31).
- Zdjąć osłonę koła łańcuchowego (22).
- Ostrożnie zdjąć łańcuch tnący (17) z szyny prowadzącej (16) i koła łańcuchowego (26).
- Wyjąć szynę prowadzącą (16). W tym celu stosować pędzelek.
- Teraz dokładnie wyczyścić cały obszar napędu łańcuchowego oraz osłonę koła zębatego (22) za pomocą pędzelka lub przez przedmuchiwanie (sprężonym powietrzem).

Montaż odbywa się w odwrotnej kolejności.

13.4 Konserwacja świecy zapłonowej rys. M, N, O

- Zdemontować filtr powietrza (33) zgodnie z opisem w punkcie 13.2 „Czyszczenie filtra powietrza”.
- Wyjąć końcówkę przewodu świecy zapłonowej (34), obracając ją w lewo i w prawo i jednocześnie pociągając. Przytrzymać i ciągnąć końcówkę przewodu świecy zapłonowej (34) tylko za wtyczkę. Nigdy nie ciągnąć za kabel!
- Poluzować świecę zapłonową za pomocą dołączanego klucza do świec zapłonowych (31).
- Montaż odbywa się w odwrotnej kolejności.

Odstęp elektrod = 0,6 mm (Odległość między elektrodami, między którymi generowana jest iskra zapłonowa). Sprawdzić świecę zapłonową po 10 roboczogodzinach pod kątem zabrudzeń i wyczyścić ją ewentualnie szczotką drucianą.

Następnie przeprowadzać konserwację świecy zapłonowej co 50 roboczogodzin.

13.5 Konserwacja smarowania łańcucha

- Patrz rozdział „Sprawdzanie i ustawianie smarowania łańcucha”.

13.6 Konserwacja i ustawianie gaźnika

- Jeżeli łańcuch tnący (17) znajduje się w trybie jałowym lub silnik automatycznie gaśnie przy odejmowaniu gazu, należy dokonać ustawienia gaźnika.

Wskazówka

Ustawienia gaźnika (np. prędkość obrotowa na biegu jałowym) zlecać do wykonania wyłącznie wykwalifikowanemu, specjalistycznemu personelowi, aby uniknąć uszkodzenia silnika.

13.7 Konserwacja szyny prowadzącej

- Usunąć ewentualne zadziory powstałe na krawędzi szyny za pomocą pilnika do metalu.
- Wpust szyny prowadzącej (16) oczyścić pędzelkiem lub sprężonym powietrzem. Wymienić szynę prowadzącą (16), gdy tylko wpust ulegnie zużyciu.

- Obracać szynę prowadzącą (16) po każdym zastosowaniu, aby zapewnić równomierne zużycie.
- Sprawdzić, czy koło zębate na końcu szyny prowadzącej (16) pracuje płynnie. W razie potrzeby nasmarować je olejem do łożysk.

13.8 Ostrzenie i pielęgnacja łańcucha tnącego

⚠ OSTRZEŻENIE

Niebezpieczeństwo odniesienia obrażeń!

Zęby łańcucha tnącego są bardzo ostre, aby uniknąć ryzyka zranienia, podczas obsługi należy zawsze nosić grube rękawice!

Należy utrzymywać piłę łańcuchową w dobrym stanie technicznym, efektywna praca piłą łańcuchową jest możliwa tylko wtedy, gdy łańcuch tnący jest ostry, dobrze nasmarowany i odpowiednio napięty. Zmniejsza to również ryzyko odrzutu.

Prawidłowo naostrzony łańcuch tnący (17)

Prawidłowo naostrzony łańcuch tnący (17) bez trudu przechodzi przez drewno, wymagając przy tym bardzo małego nacisku. Nie pracować z tępyim lub uszkodzonym łańcuchem tnącym (17). Zwiększa to wysiłek fizyczny, wzmaga wstrząsy i prowadzi do niezadowolających wyników oraz szybszego zużycia.

- Regularnie czyścić łańcuch tnący (17).
- Sprawdzić łańcuch tnący (17) pod kątem pęknięć ogniwi i uszkodzonych nitów.
- Ostrzenie łańcucha tnącego (17) powinni wykonywać wyłącznie doświadczeni użytkownicy!
- Przestrzegać poniżej podanych kątów i wymiarów. Jeśli łańcuch tnący (17) jest naostrzony nieprawidłowo lub ogranicznik zagłębienia jest zbyt mały, istnieje wysokie ryzyko zjawisk odrzutu, a tym samym spowodowanych nimi obrażeń! Łańcucha tnącego (17) nie można regulować na mieczu (16). Dlatego najlepiej zdjąć łańcuch tnący (17) z miecza (16), a potem go naostrzyć.
- Dobrać ostrzałkę odpowiednią do podziałki łańcucha.

Podziałka łańcucha (np. 3/8") jest zaznaczona na ograniczniku zagłębienia każdego ostrza.

Używać tylko specjalnych pilników do łańcuchów tnących!

Inne pilniki mają nieodpowiedni kształt i nieodpowiedni szlif. Średnicę pilnika wybrać odpowiednio do podziałki łańcucha. Podczas ostrzenia ogniwi tnących należy również przestrzegać następujących kątów.

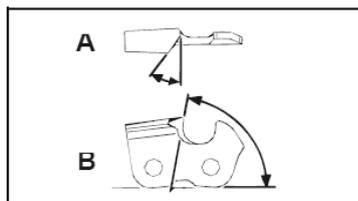

A = kąt piłowania
B = kąt płyty bocznej

Poza tym kąt musi być zachowany dla wszystkich ogniw tnących.

W przypadku nierównomiernych kątów łańcuch tnący (17) będzie pracował nierówno, szybko się zużyje i przedwcześnie się popsuje.

Ponieważ wymagania te można spełnić tylko dzięki wystarczającemu i regularnemu ćwiczeniu:

- Używać prowadnika pilnika.
- Prowadnik pilnika trzeba zastosować przy ręcznym ostrzeniu łańcucha tnącego (17). Są na nim zaznaczone prawidłowe kąty piłowania.

13.9 Okresy konserwacji

Podane tu informacje odnoszą się do normalnych warunków pracy. W trudnych warunkach, takich jak duże zapylenie i dłuższy dzienny czas pracy, podane odstępy czasu należy odpowiednio skrócić.

Część urządzenia	Działanie	Przed rozpoczęciem pracy	Co tydzień	W przypadku usterek	W przypadku uszkodzeń	W razie potrzeby
Smarowanie łańcucha	Sprawdzanie	X				
Łańcuch tnący (17)	Skontrolować i sprawdzić stan ostrości	X				
	Skontrolować napięcie łańcucha	X				
	Ostrzyć					X
Szyna prowadząca (16)	Sprawdzanie (zużycie, uszkodzenia)	X				
	Czyszczenie		X	X		
	Wymienić				X	X

13.10 Informacje serwisowe

Należy pamiętać, że w przypadku tego produktu poniższe części podlegają naturalnemu zużyciu lub zużyciu uwarunkowanemu użytkowaniem, bądź są potrzebne jako materiały zużywalne.

Części zużywalne*: Łańcuch tnący, szyna prowadząca, koło łańcuchowe, olej do łańcucha, olej silnikowy, ogranicznik pazurów, zaczep łańcucha, świeca zapłonowa, filtr powietrza, filtr paliwa, filtr oleju do łańcucha

1. Pilnik trzymać poziomo (pod prawidłowym kątem w stosunku do miecza (16)) i piłować zgodnie z oznaczeniem kąta na prowadniku pilnika. Podeprzeć prowadnik pilnika na sklepieniu zęba i ograniczniku głębokości.
 2. Zawsze piłować ogniwo tnące w kierunku od siebie.
 3. Pilnik ostrzy tylko przy ruchu naprzód. Przy cofaniu należy go unieść.
 4. Nie dotykać pilnikiem ogniw napędowych i łączących.
 5. Regularnie obracać pilnik, by uniknąć zużycia po jednej stronie.
 6. W celu usunięcia zadziorów z krawędzi skrawającej użyć kawałków twardego drewna.
- Wszystkie ogniwa tnące muszą mieć taką samą długość, ponieważ w przeciwnym razie będą miały również różną wysokość.
Przez to łańcuch tnący (17) pracuje nierówno i zwiększa się niebezpieczeństwo jego popsucia się.

* opcjonalnie w zakresie dostawy!

Części zamienne i wyposażenie można zamówić w naszym punkcie serwisowym. W tym celu zeskanować kod QR znajdujący się na stronie tytułowej.

⚠ Ostrzeżenie!

Stosować wyłącznie oryginalne części zamienne i akcesoria producenta. W przypadku nieprzestrzegania powyższego może dojść do zmniejszenia wydajności, wystąpienia obrażeń lub wygaśnięcia gwarancji.

Ważna wskazówka dotycząca naprawy:

W przypadku odsyłania urządzenia do naprawy na stanowisku serwisowym należy pamiętać, aby ze względów bezpieczeństwa zostało ono opróżnione z oleju i benzyny.

Zamawianie części zamiennych

Przy zamawianiu części zamiennych należy podać następujące dane:

- Typ urządzenia
- Numer katalogowy urządzenia

Zatwierdzony zestaw do cięcia

Można stosować wyłącznie dopuszczone części zamienne, wymienione w niniejszej instrukcji eksploatacji. Skontaktować się z naszym działem obsługi klienta.

Łańcuch tnący 20"

Kangxin 325.058-72 7910100721

Szyna prowadząca 20"

Kangxin BE18-72-5812P 7910100743

14. Przechowywanie

- Podczas przechowywania należy zawsze stosować osłonę szyny prowadzącej (27).
- Przed każdym przechowywaniem należy wyczyścić i zakonserwować urządzenie patrz rozdział „Czyszczenie i konserwacja”.
- Urządzenie należy przechowywać w bezpiecznym, suchym, zabezpieczonym przed mrozem, dobrze wentylowanym miejscu, chronionym przed wpływami atmosferycznymi. Nie zaleca się przechowywania na zewnątrz. Należy również zabezpieczyć ją przed dostępem osób nieupoważnionych.

16. Pomoc dotycząca usterek

Usterka	Możliwa przyczyna	Środek zaradczy
Silnik nie uruchamia się	Nieprawidłowa procedura uruchamiania	Aby uruchomić, należy postępować zgodnie z instrukcjami
Silnik uruchamia się, ale nie ma pełnej mocy	Zabrudzony filtr powietrza (33)	Czyszczenie filtra powietrza (33)
Silnik pracuje nierównomiernie	Nieprawidłowy odstęp elektrod przy świecy zapłonowej	Wyczyścić świecę zapłonową i wyregulować odstęp między elektrodami lub włożyć nową świecę zapłonową
Zabrudzona lub mokra świeca zapłonowa	Nieprawidłowe ustawienie gaźnika	Złocić ustawienie gaźnika i ew. wyczyścić świecę zapłonową lub wymienić na nową

- Opróżnić zbiornik oleju lub paliwa pompą do odsysania.

⚠ OSTRZEŻENIE

Nie opróżniać benzyny w pomieszczeniach zamkniętych, w pobliżu ognia lub podczas palenia tytoniu. Opary gazu mogą spowodować wybuch lub ogień.

- Uruchomić silnik i pozostawić pracujący, aż reszta benzyny zostanie zużyta.

15. Utylizacja i ponowne wykorzystanie

Wskazówki dotyczące opakowania



Materiały opakowaniowe nadają się do recyklingu. Opakowania należy utylizować w sposób przyjazny dla środowiska.

Informacji o możliwościach utylizacji starych urządzeń można zasięgnąć w urzędzie miasta lub gminy.

Paliwa i oleje

- Przed utylizacją urządzenia należy opróżnić zbiornik paliwa i zbiornik oleju silnikowego!
- Paliwa i oleju silnikowego nie należy wyrzucać do odpadów domowych ani kanalizacji, ale należy je zbierać lub usuwać oddzielnie!
- Puste zbiorniki po oleju i paliwie należy utylizować w sposób przyjazny dla środowiska.

Sisukord:
Lk:

1.	Sümbolite selgitus	214
2.	Sissejuhatus	216
3.	Seadme kirjeldus (joon. A - O)	216
4.	Tarnekomplekt	216
5.	Sihtotstarbekohane kasutus	216
6.	Ohutusjuhised	217
7.	Tehnilised andmed	220
8.	Enne käikuvõtmist	221
9.	Käikuvõtmine	223
10.	Põhimõttelised tööjuhised langetustöödeks	224
11.	Pinge all seisva puidu töötlemine	226
12.	Transportimine	226
13.	Puhastamine ja hooldus	226
14.	Ladustamine	229
15.	Utiliseerimine ja taaskäitlus	229
16.	Rikete kõrvaldamine	229
17.	Vastavusdeklaratsioon	321

TÄHELEPANU!

Lugege enne esimest käikuvõtmist käesolev käitusjuhend põhjalikult läbi ja järgige tingimata ohutuseeskirju!

Soovitatakse läbida riigikohase väljaõppestandardiga professionaalne ohutuskursus „Mootorsaa-
gide kursusest osavõtmise tõend“ kettsae kasutamise ja hoolduse kohta ning esmaabikursus. Pi-
kema mittekasutuse korral ja harjutamiseks peaksite alguses alati tegema lihtsaid löikeid kindlalt
toestatud puidus, et taas kettsaega tutvuda.

Säilitage käitusjuhendit hoolikalt!

Juhis:

Palun pidage silmas, et mõned siseriiklikud eeskirjad nagu nt töökaitse või keskkonna kohta või-
vad piirata kettsae kasutamist.

Welcome to the Scheppach instructional video
“How to start my chainsaw”.

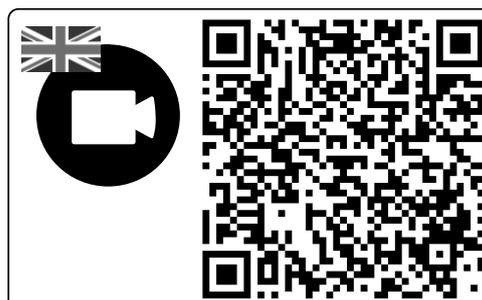

1. Sümbolite selgitus

Käesolevas käsiraamatus on sümbolite kasutamise ülesandeks pöörata Teie tähelepanu võimalikele riskidele. Ohutus-sümbolitest ja nende juurde kuuluvatest selgitustest tuleb täpselt aru saada. Hoiatused ise ühtki riski ei kõrvalda ega suuda asendada korrektseid ohutusabinõusid.

	Lugege, mõistke ja järgige kõiki hoiatusjuhiseid.
	Hoiatus! Oht tagasilöögi tõttu (kickback). Hoiduge kettsae tagasilöögist ja vältige kokkupuudet siini tipuga.
	Ärge kasutage seadet ühe käega.
	Kasutage seadet alati mõlema käega.
	Kandke alati kaitseprille, kuulmekaitset ja kaitsekiivrit.
	Lugege enne seadme kasutamist kogu käitusjuhend läbi.
	Kandke seadme kasutamisel alati turva- ja anti-vibratsioon-kindaid.
	Kandke seadme kasutamisel alati sisselõikekaitsmega libisemiskindlaid turvajalatsid.
	Tähtis on kanda labajalgade, jalgade ja käsivarte kaitseriietust.
	Kütuse täiteava.
	Toode vastab kehtivatele Euroopa direktiividele.

	<p>Saeketiõli täiteava.</p>
	<p>vajutatud - segurikasti deaktiveeritud välja tõmmatud - segurikasti aktiveeritud</p>
	<p>Kütusepump "Primer"</p>
<p>L H T</p>	<p>Karburaatori seadekruvid: L madal pöördearv H kõrge pöördearv T tühikäigupöörded</p>
	<p>Ketipiduri seadistamine: Valge nool: ketipidur inaktiivne. Must nool: ketipidur aktiivne.</p>
	<p>Saeketi paigaldussuund.</p>
	<p>Seadme garanteeritud helivõimsustase.</p>
	<p>Tähelepanu! Kuum pealispind.</p>
	<p>Sisse/Välja lüliti - „ON“ Sisse/Välja lüliti - „STOP“</p>
	<p>Kaal</p>
	<p>Seguvahekord</p>
	<p>Vältige kokkupuudet plaadi tipuga.</p>
	<p>Tuli keelatud.</p>

2. Sissejuhatus

Tootja:

Scheppach GmbH
Günzburger Straße 69
D-89335 Ichenhausen

Austatud klient!

Soovime Teile uue seadme meeldivat ja edukat kasutamist.

Juhis:

Kõnealuse seadme tootja ei vastuta kehtiva tootevastutuse seaduse järgi kahjude eest, mis tekivad seadmel või seadme tõttu alljärgnevatel juhtudel:

- asjatundmatu käsitlemine,
- käitusjuhendi eiramine,
- remondid kolmandate isikute, volitamata spetsialistide poolt,
- mitte-originaalosalade paigaldamine ja nendega vahetamine,
- mitte sihtotstarbekohane kasutus.

Pidage silmas:

Lugege enne montaaži ja käikuvõtmist kogu käitusjuhendi tekst läbi.

Käesoleva käitusjuhendi ülesandeks on hõlbustada Teil seadme tundmaõppimist ja selle kasutamist vastavalt sihtotstarbekohastele kasutusvõimalustele.

Käitusjuhend sisaldab tähtsaid juhiseid, kuidas saate seadmega ohutult, asjatundlikult ning ökonoomselt töötada, ja kuidas saate vältida ohte, hoida kokku remondikulusid, lühendada seisuaegu ning suurendada seadme töökindlust ja pikendada eluiga.

Lisaks käesolevas käitusjuhendis esitatud ohutusnõuetele peate tingimata järgima oma riigis seadme käitamise kohta kehtivaid eeskirju.

Hoidke käitusjuhendit kileümbrises mustuse ja niiskuse eest kaitstult seadme juures alal. Kõik operaatorid peavad selle enne töö alustamist läbi lugema ja seda hoolikalt järgima.

Seadmega tohivad töötada ainult isikud, keda on seadme kasutamise osas instrueeritud ja sellega seonduvast ohtudest teavitatud. Nõutavast miinimumvanusest tuleb kinni pidada.

Peale käesolevas käitusjuhendis sisalduvate ohutusjuhiste ja Teie riigis ehituslikult samade masinate kohta kehtivate eeskirjade tuleb järgida üldtunnustatud tehnilisi reegleid.

Me ei võta vastutust õnnetuste või kahjude eest, mis tekivad käesoleva juhendi ja ohutusjuhiste eiramise tõttu.

3. Seadme kirjeldus (joon. A - O)

1. Eesmine käekaitse
2. Eesmine käepide
3. Õhufiltri kate
4. Käivitusnõör

5. Õhufiltri katte sulgur
6. Sisse- /väljalüüti
7. Kütusepump „Primer“
8. Külmkäivitushoob (segurikasti)
9. Gaasihoova riiv
10. Gaasihoob
11. Tagumine käepide
12. Tagumine käekaitse
13. Kütusepaagi kork
14. Ketiõlipaagi kork
15. Künistugi (eelmonteeritud)
16. Juhtplaat
17. Saekett
18. Lihvpuki abivahend
19. Õli reguleerimiskruvi
20. Kinnitusmutrid
21. Ketipingutuskrugi
22. Ketiratta kate
23. Ketipingutustihvt
24. Ketipüüdur
25. Ava ketipingutustihvtil
26. Ketiratas
27. Juhtplaadi kate
28. Kruvikeeraja
29. Sisekuuskantvõti 4 mm
30. Segamismahuti
31. Süüteküünla võti / lapikkruvikeeraja
32. Saeketi ümarviil
33. Õhufilter
34. Süüteküünla pistik

4. Tarnekomplekt

- Ketsaag (1x)
- Saekett (1x)
- Juhtplaat (1x)
- Juhtplaadi kate (1x)
- Süüteküünla võti (1x)
- Sisekuuskantvõti 4 mm (1x)
- Kütuse segamismahuti (1x)
- Saeketi ümarviil (1x)
- Kruvikeeraja (1x)
- Originaalkäitusjuhend (1x)

5. Sihtotstarbekohane kasutus

Ketsaagi tohib kasutada ainult puidu saagimiseks õues. Muudel eesmärkidel ei tohi ketsaagi kasutada. Ärge kasutage ketsaagi töödeks, milleks see pole ette nähtud. Näide: Ärge kasutage ketsaagi metalli, plasti, müüritise või ehitusmaterjalide saagimiseks, mis pole puidust.

Ärge tehke ketsael muudatusi. Seetõttu võib ohutus halveneda. Sellest põhjustatud kahjude või iga liiki vigastuste eest vastutab kasutaja/operaator ja mitte tootja. Palun pidage silmas, et antud seade pole konstrueeritud sihtotstarbekohaselt kommertskasutuse jaoks.

Esmakasutajad peavad laskma ennast instrueerida, et tutvuda seadme omadustega. Osalege isikliku ohutuse huvides riiklikul mootorsaagide õppekursusel.

Ketssaagi tohivad käitada ainult isikud, kellel on täitunud 18. eluaasta. Erandi moodustavad kasutamise puhul noorukid, kui kasutamine toimub ametiõppe käigus oskuste omandamiseks õpetaja järelevalve all.

Palun pidage silmas, et meie seadmed pole konstrueeritud kommerts-, käsitööndus- või tööstuskasutusse jaoks. Me ei võta üle pretensiooniõiguskohustust, kui seadet kasutatakse kommerts-, käsitööndus- või tööstusettevõtetes ning samaväärsetel tegevustel.

5.1 Mittelubatud operaatorid:

Inimesed, kes ei tunne käesolevat käitusjuhendit, lapsed, noorukid ja alkoholi, uimastite või ravimite mõju all seisvad isikud ei tohi seadet käsitseda.

Siseriiklikud regulatsioonid võivad piirata seadme kasutamist!

6. Ohutusjuhised

TÄHTIS!

LUGEGE ENNE KASUTAMIST HOOLIKALT LÄBI JA HOIDKE HILISEMAKS KASUTAMISEKS KINDLALT ALLES.

Käitusjuhend sisaldab tähtsaid juhiseid, kuidas saate kettsaaga turvaliselt ja asjatundlikult töötada ning ohte vältida.

⚠ OHT

Vahetult ähvardava ohu kohta, mis põhjustab raskeid kehavigastusi või surma.

⚠ HOIATUS

Võimaliku ohtliku olukorra kohta, mis võib põhjustada raskeid kehavigastusi või surma.

⚠ ETTEVAATUST

Juhis võimaliku ohtliku olukorra kohta, mis võib põhjustada kergeid vigastusi.

⚠ TÄHELEPANU

Juhis võimaliku ohtliku olukorra kohta, mis võib põhjustada materiaalseid kahjusid.

6.1 Üldised ohutusjuhised

⚠ HOIATUS

Olge alati tähelepanelik, pidage oma tegevust silmas ja käige töötamisel seadmega mõistlikult ümber. Ärge kasutage seadet, kui olete haige, väsinud või uimastite, alkoholi või ravimite mõju all. Hetkeline tähelepanematus võib põhjustada seadme kasutamisel tõsiseid vigastusi.

Vältige väärkasutust, kasutage masinat ainult „Sihtotstarbekohane kasutus“ all kirjeldatud viisil.

- Lugege enne käikuvõtmist seadme käitusjuhend läbi ja järgige eriti ohutusjuhiseid.
- Seadmele paigaldatud hoiatus- ja juhissildid annavad ohutuks käitamiseks tähtsaid juhiseid.
- Peale käitusjuhendis esitatud juhiste tuleb arvesse võtta seadusandja poolt väljaantud üldisi ohutuseeskirju ja õnnetuste ennetamise eeskirju.
- Hoidke pakenduskilesid lastele kättesaamatult, vältides lämbumisoht!
- Ebapiisavalt informeeritud operaatorid võivad ennast ja teisi isikuid asjatundmatu kasutamisega ohtu seada. Operaator vastutab kolmandate isikute eest.
- Olge seadmega ümberkäimisel väga tähelepanelik. Toimige töötamisel mõistlikult ja pöörake tähelepanu sellele, mida Te teete.
- Ärge töötage korraka kauem kui 10 minut. Soovitatav on teha töökordade vahel 10 - 20-minutiline paus.
- Laenake seadet ainult kasutajatele, kellel on seadmega kogemusi. Käitusjuhend tuleb seejuures kaasa anda.
- Mõned lõikamisülesanded nõuavad spetsiaalset koolitust ja erilisi oskusi. Kui Teil on kahtlusi, siis pöörduge spetsialisti poole.
- Esmakasutajad peavad laskma ennast instrueerida, et tutvuda seadme omadustega. Osalege isikliku ohutuse huvides riiklikul mootorsaagide õppekursusel.
- Seade tuleb mittekasutuse korral ära panna nii, et kedagi ei seata ohtu. Kaitske ebapädeva ligipääsu eest.
- Seadme kasutaja vastutab kõigi õnnetuste ja ohtude eest, mis kahjustavad teisi isikuid või nende omandit.
- Lapsed, noorukid ja vähendatud füüsiliste, sensoorsete või mentaalsete võimete isikud ei tohi kettsaagi kasutada. Erandid kehtivad ainult üle 16 aasta vanustele noorukitele asjatundja järelevalve all kutseõppes.
- Seadme elektriline süütesüsteem tekitab väga nõrga elektromagnetvälja. Kui olete südamestimulaatori või sarnaste implantaatide kandja, siis konsulteerige enne seadme kasutamist terviseriskide vältimiseks oma arstiga.

- Pidage silmas, et nõuetele mittevastav hooldus, mitteühilduvate varuosade kasutamine või ohutus-seadiste eemaldamine või modifitseerimine võib seadmel kahjustusi ja sellega töötavale isikule raskeid vigastusi põhjustada.

6.2 Isiklik kaitsevarustus (IKV)

⚠ OHT

Kandke alati isiklikku kaitsevarustust (IKV)!

- Kandke kaitsekiivrit koos näokaitseme või kaitseprillidega ja kuulmekaitset.
- Kandke liibuvat, sisselõikevoodriga kaitseriietust.
- Kandke libisemiskindlaid turvajalatseid.
- Kandke kaitsekindaid.
- Vältige avarat riietust, mis võib kuhugi kinni jääda.
- Ärge kandke salli, lipsu ja ehteid!
- Kasutage pikkade juuste korral juuksevärku!
- Kandke kõigil töödel metsas kaitsekiivrit. See pakub kaitset allakukkuvate okste eest. Kontrollige kaitsekiivrit regulaarselt kahjustuste suhtes. See tuleb hiljemalt 5 aasta järel välja vahetada. Kasutage ainult kontrollitud kaitsekiivreid.
- Näokaitse või kaitseprillid hoiavad saelaastud ja puidukillud eemal. Silmade vigastamise vältimiseks tuleb kanda seadmega töötamisel alati näokaitset või kaitseprille.
- Kandke alati kuulmekaitset. Seadmest lähtuv müra võib põhjustada kuulmekahjustusi.
- Kandke vastupidavast materjalist nagu nt nahast tugevaid kaitsekindaid.
- Kandke kuiva puidu saagimisel tolmuaitsemaski. Võib tekkida saagimistolmu.

6.3 Ladustamine ja transportimine

- Lülitage kettsaag iga kord enne transportimist välja, ka lühemate vahemaade korral. Lülitage ketipidur sisse ja pange ketikaitse peale.
- Kasutage transportimisel ja ladustamisel ketikaitset.
- Kindlustage masin transportimise ajal (ka sõidukiites) ümberkukkumise vastu, et vältida kütusekadu, kahjustusi või vigastusi.
- Kandke seadet ainult eesmisest käepidemest. Juhtplaat on suunatud seejuures tahapoole, Teie kehast eemale pööratud (vt joon. L).
- Hoidke kuum summuti kehast eemal. Valitseb põletusohu!
- Puhastage ja hooldage kettsaagi enne ladustamist.
- Ladustage seadet turvalises ja kuivas kohas. Kindlustage see ka ebapädeva ligipääsu vastu.

6.4 Ümbrusohutus

- Siseriiklikud ja / või kommunaalsed regulatsioonid võivad piirata müra tekitavate mootorkäitusega seadmete kasutamist. Hankige selle kohta teavet kommunaalsest haldusasutusest.

- Seadet ei tohi käitada siseruumides või muudes halvasti ventileeritud piirkondades. Mürgiste heitgaaside/määrdeõliaurude tõttu valitseb lämbumisohu.
- livelduse, peavalude või nägemishäirete ja peapöörituste korral tuleb tööd kohe lõpetada. Neid sümptomeid võivad põhjustada heitgaasi liiga kõrge kontsentratsioonid. Samuti võivad saagimisprotse-duuri ajal tekkida tolmu, nt puidutolm, vine ja suits. Seejuures tuleb hoolitseda parema ventilatsiooni ja tolmuaitsemaski kandmise eest.
- Viige töid läbi ainult päevalguses.
- Samuti ärge töötage ebasoodsate ilmastikutingimuste nagu nt vihma või tuule korral. Seejuures valitseb kõrgendatud õnnetusrisk.
- Hoidke oma tööpiirkond puhas ja korras.
- Hoidke kõrvalised isikud (eelkõige lapsed ja loomad) kettsae kasutamise ajal vähemalt 15m tööpiirkonnast eemal. Tähelepanu kõrvalejuhtimisel võite seadme üle kontrolli kaotada.
- Veenduge enne töö algust, et ohutsoonis pole inimesi, loomi ega materiaalseid väärtusi.
- Ärge töötage traataedade läheduses ega lahtise vana traadiga piirkondades.
- Pange valmis tulekustutusvahendid, kui töötate kergesti süttivas ümbruses nagu nt kuivas rohus jne. Valitseb tulekahju oht!

6.5 Valage kütust sisse

- Bensiin on väga kergesti süttiv. Hoidke tankimisel lahtisest tulest kaugele ja ärge suitsetage. Valitseb tulekahju oht!
- Pöörake tähelepanu sellele, et Te ei loksuta bensiini üle. Bensiin või ketiõli ei tohi maapinda sattuda. Võtke appi sobivad alused.
- Tankige ainult hästi ventileeritud piirkondades. Bensiiniaurud võivad kergesti süttida või plahvata-da.
- Lülitage enne tankimist mootor välja ja laske seadmel maha jahtuda. Kui bensiini loksutati üle, siis puhastage kohe asjaomased kohad. Ärge laske kütusel oma riietusele sattuda, vastasel juhul vahetage see kohe.
- Vältige samuti naha ja silmade kokkupuudet bensiini või määrdeainetega (õli).
- Ärge hingake bensiiniaure/määrdeõliaure sisse.
- Pöörake tähelepanu ebatihedustele. Kui bensiini voolab välja, siis ärge käivitage mootorit. Valitseb põletuste oht.
- Avage paagikorki üksnes ettevaatlikult, et valitsev ülerõhk saaks aeglaselt haihtuda ja bensiin ei pritsiks välja.

6.6 Enne käikuvõtmist

⚠ HOIATUS

Viige ülekontrollimised läbi alati enne käikuvõtmist ja väljalülitatud mootori korral.

Kontrollige seadet iga kord enne kasutamist ja pärast mahakukkumist käitusohutu seisundi suhtes.

Kontrollige, kas kõik liikuvad osad talitlevad laitmatult. Paljude õnnetuste põhjus peitub halvasti hooldatud tööriistades.

Laske kahjustatud osad kvalifitseeritud erialapersonalil remontida.

Kasutage kettsaagi ja tarvikuid ainult vastavalt käesolevatele korraldustele. Arvestage seejuures töötin-
gimustega ja teostatava tegevuse iseloomuga. Mootortööriistade kasutamine muudeks kui ettenähtud rakendusteks võib põhjustada ohtlikke olukordi.

- Kontrollige regulaarselt ketipiduri talitluskõblikkust (eesmine käekaitse, vt joon. B).
- Kontrollige juhtplaati, kas see on õigesti monteeritud.
- Kontrollige saeketti, kas see on õigesti pingutatud. Järgige tarvikute määrimist, ketipinget ja vahetust puudutavaid juhiseid. Asjatundmatult pingutatud või määratud kett võib katkeda või tagasilöögi riski suurendada.
- Hoidke lõiketööriistad teravad ja puhtad. Teritage seda regulaarselt ja vahetage kulunud osad õigeaegselt välja. Hästi hoolitsetud teravate lõikeservadega lõiketööriistad kiiluvad vähem kinni ja neid on lihtsam juhtida.
- Kontrollige gaasihooba ja gaasihoova riivi kerge liikuvuse suhtes. Gaasihoob peab lähteasendisse tagasi vetruma.
- Kontrollige, kas paagis on piisavalt kütust ja ketimäärdeõli.
- Kontrollige, kas käepidemed on puhtad, kuivad ja õlist ning mustusest puhtad.
- Ärge teostage töid kunagi üksi. Hädajuhtumil peab olema keegi läheduses.
- Kasutage kettsaagi ainult siis, kui seisate kõval, kindlal ja tasasel pinnal. Vältige ebaharilikku kehahoiakut. Libe aluspind või ebastabiilsed seisupinnad (nt redelil) võivad põhjustada tasakaalukadu või kontrolli kaotust kettsae üle. Hoolitsege turvalise seisu eest ja hoidke alati tasakaalu. Nii saate kettsaagi ootamatutes olukordades paremini kontrollida.
- Ärge töötage kettsaaga puul. Puu otsas töötamisel vallitseb vigastusoht.
- Ärge saagige kunagi õlgadest kõrgemal.
- Hoidke kettsaagi alati parema käega tagumisest käepidemest ja vasaku käega eesmisest käepidemest (vt joon. D). Kettsaest vastupidises tööasendis kinnipidamine võib tõsta vigastuste riski, mistõttu ei tohi seda rakendada.
- Hoidke töötava kettsae korral kõiki kehaosi saekettist eemal. Veenduge enne kettsae käivitamist, et saekett ei puutu millegi vastu. Kettsaaga töötamisel võib hetkeline tähelepanematus põhjustada olukorra, kus saekett tabab riietust või kehaosi.

- Lülitage kettsaag kohe välja, kui tuvastate seadme käitumises tuntavaid muutusi.
- Kui kettsaag on kivide, naelte või muude kõvade esemetega kokku puutunud, siis lülitage mootor kohe välja ja kontrollige saekett ning juhtplaat kahjustuste suhtes üle.
- Ärge laske kettsael maha kukkuda, ärge lööge seda vastu takistusi ega kasutage juhtplaati kunagi kangina.
- Saagige kettsaaga ainult puitu.
- Arvestage pinget all seisva oksa lõikamisel, et see vetrub tagasi. Kui puitkiudude pinget on vabastatud, võib pingutatud haru vastu operaatorit lüüa ja/või kettsae juhtimise alt välja viia.
- Olge madala alusmetsa ja noorte puude lõikamisel eriti ettevaatlik. Peen materjal võib saeketti kinni jääda ja Teie pihta lüüa või Teid tasakaalust välja viia.

6.7 Vibratsioonid

HOIATUS

Vältige vöneriske, nt valgete sõrmede sündroomi (verevarustushäirete) riski.

Raynaud' sündroom on veresoonte haigus, mille puhul lähevad väikesed veresooned sõrmedes ja varvastes spastiliselt krampi. Sümptomite hulka kuuluvad: tundetus, tundlikkuse kadu, kihelus, sügelus, valu, jõu vähenemine, naha värvuse või seisundi muutmine. Asjaomaseid piirkondi ei varustata enam piisavalt verega ja need muutuvad seetõttu äärmiselt kahvatuks. Vibreerivate tööriistade sagedane kasutamine võib halvendatud verevarustusega isikutel (nt suitsetajad, diabeetikud) närvikahjustusi tekitada. Kui märkate ebataavalisi vaevusi, siis lõpetage kohe töö ja pöörduge arsti poole. Pikaajalistele ja regulaarsetele kasutajatele soovitatakse seetõttu käte ning sõrmede seisundit täpselt jälgida. Järgige selle kohta ohtude vähendamiseks järgmisi juhiseid:

- Hoidke oma keha, eriti käed just külma ilmaga soojad.
- Tehke regulaarselt pause ja liigutage seejuures verevarustuse parendamiseks käsi.
- Piirake kõrgvibreerivate tööriistade kasutamist päevas ja jaotage see mitmele päevale. Koostage endale tööplaan, mis piirab vibratsioonikoormust.
- Hoolitsege regulaarse hooldusega ja seadmel kin-
niolevate osadega seadme võimalikult vähese vibratsiooni eest. Vahetage ära kulunud detailid viivitamatult välja.
- Vahetage regulaarselt oma tööpositsiooni.
- Kui masinat kasutatakse sageli, siis peaksite oma edasimüüjaga ühendust võtma ja vibratsioonivastased tarvikud (käepidemed) muretsema.

6.8 Ketsae ohutusfunktsioonid (joon. 1)

- EESMINE KÄEKAITSE (1) kaitseb operaatori vasakut kätt, kui see peaks töötava ketsae korral eesmiselt käepidemelt ära libisema.
- TAGUMINE KÄEKAITSE (12) kaitseb paremat kätt mahavisatud või katkenud saeketiga kokkupuutumise eest.
- KETIPIDUR on ohutusfunktsioon tagasilöökidest tingitud vigastuste vähendamiseks, milleks peataakse saekett millisekundite jooksul. See aktiveeritakse tagasilöögi korral eesmise käekaitsme poolt.
- GAASIHOOVA RIIV (9) takistab mootori juhuslikku kiirendamist. Gaasihooba saab vajutada ainult siis, kui gaasihoova riiv on vajutatud.
- KÜÜNISTUGI (15) toetab töö ajal mootorsaagi puudul. Ärge töötage kunagi ilma küünistoeta, sest ketsaag võib operaatorit ettepoole rebida. Kasutage küünistuge puutüvede või jämedate okste lõikamiseks. Küünistoe kasutamine suurendab tööohutust, vähendab töötamisel isiklikku koormust ja samuti vibratsioone. Küünistugi peab olema ketsae kasutamisel alati vastu puutüve pandud. Suruge tagumise käepideme abil küünistuge vastu puutüve. Lõikamiseks suruge eesmist käepidet lõikejoone suunas. Küünistuge tuleb vajaduse korral lõike edasiseks juhtimiseks järele seada.

6.9 Ettevaatusmeetmed tagasilöögi vältimiseks

⚠ HOIATUS

Pöörake töötamisel tähelepanu seadme tagasilöögi- le. Valitseb vigastusoht. Te vältite tagasilööke ettevaatuse ja õige saagimistehnikaga.

- Puude plaadi tipuga võib põhjustada mõnedel juhtudel tahapoole suunatud ootamatu reaktsiooni, mille puhul lüüakse juhtplaati üles ja operaatori suunas (joon. I).
- Tagasilöök võib tekkida, kui juhtplaadi tipp puudutab mingit eset või puit paindub ja saekett kiilub lõikes kinni.
- Enne saeketi juhtimist lõikepiirkonda võib mootorsaag külgsuunas ära libiseda või hüpelda. (Tähelepanu! Kõrgendatud tagasilöögi risk!)
- Saeketi kinnikiilumine juhtplaadi ülaseras võib ketsaagi kiiresti ja kontrollimatult operaatori suunas tagasi lüüa (vt joon. I).
- Saeketi kinnikiilumine juhtplaadi alaseras võib ketsaagi kiiresti ja kontrollimatult operaatorist eemale tõmmata (vt joon. J).
- Olge äärmuslik ettevaatlik, kui panete ketsae keti edasi saagimiseks juba alustatud lõikesse.
- Ärge saagige oksa või puidutükke, mis võiksid saagimisprotseduuri ajal oma positsiooni muuta või mille puhul lõige saagimisprotseduuri käigus sulgub.

- Kõik sellised reaktsioonid võivad põhjustada olukorra, kus kaotate sae üle kontrolli ja võite ennast raskelt vigastada. Ärge lootke eranditult ketsaele sisseehitatud ohutusseadistele. Võtke ketsae kasutajana tarvitusele erinevad meetmed, et töötada õnnetuseta ja vigastuseta.

Tagasilöök on vale või vigase kasutamise tagajärg. Seda saab alljärgnevalt kirjeldatud sobivate ettevaatusmeetmetega vältida:

- Hoidke saagi mõlema käega kinni, kusjuures põial ja sõrmed haaravad ümber ketsae käepidemetele. Seadke oma keha ja käsivarred asendisse, kus suudate tagasilöögiõududele vastu seista. Kui rakendatakse õigeid meetmeid, suudavad operaatorid tagasilöögiõudude hoomata. Ärge laske ketsaagi kunagi lahti (vt joon. D).
- Väلتige ebaharilikku kehahoiakut ja ärge saagige õlgadest kõrgemal. Sedasi välditakse esemete ettevatsematut puudutamist juhtplaadi tipuga ja võimaldatakse ketsaagi ootamatutes olukordades paremini kontrollida.
- Kasutage alati tootja poolt ette kirjutatud varusiine ja saekette. Valed asendusplaadid ja saeketid võivad põhjustada keti katkemise ja/või tagasilöögi.
- Pidage saeketi teritamisel ja hooldamisel tootja korraldustest kinni. Liiga madalad sügavuspiirikud suurendavad tagasilöögi kalduvust.
- Ärge saagige mõõgatipuga. Valitseb tagasilöögi oht.
- Veenduge, et lõikepiirkonnas pole naelu ega metallitükke. Pöörake lõikepiirkonna ümbruses tähelepanu eriti naelte või rauatükkidele. Olge samuti ettevaatlik kõvapuidu saagimisel, mille puhul võib kett kinni haakuda. Seetõttu võib tekkida tagasilöök.
- Alustage lõiget täie võimsusega ja hoidke ketsaagi saagimise ajal alati suurimal kiirusel.
- Hoolditsege selle eest, et maapinnal ei leba esemeid, mille otsa võite komistada.

6.10 Jääkriskid

⚠ OHT

VIGASTUSOHT!

Kokkupuude saeketiga võib põhjustada surmavaid lõikevigastusi.

Ärge katsuge kätega kunagi töötavat saeketti.

TAGASILÖÖGI OHT!

Tagasilöök võib põhjustada surmavaid lõikevigastusi.

PÕLETUSOHT!

Kett ja juhtplaat kuumenevad käitamisel.

7. Tehnilised andmed

Kaal tankimata, lõikemehhanismita u.5,1 kg
 Kaal tankimata, lõikemehhanismiga u.7,0 kg

Kütusepaak u 550 cm³ (0,55 l)
 Ketimäärdeõli paak u 260 cm³ (0,26 l)

Kasutatav löikepikkus* 43 cm
 Juhtplaat 45 cm (18")

Max ketikiirus 22m/s
 Ketisamm 8,255 mm (0,325")
 Veolüli paksus 1,5 mm (0 058")
 Saeketi tüüp Kangxin 325.058-72
 Juhtplaadi tüüp Kangxin BE18-72-5810P
 Ketiratas hammaste
 arv/samm 7 hammast/8,255 mm (0,325")
 Mootori töömaht 46 cm³
 Mootori max võimsus ISO 7293 järgi 1,8 kW
 Tühikäigupöörded n₀ 3100 ± 300 min⁻¹
 Pöördearv n_{max} 11000 min⁻¹
 Süüteküünal L8RTF/L8RTC

* Tegelik löikepikkus võib olla väiksem kui esitatud löikepikkus.

Müra

Helirõhutase L_{p(A)} ISO 22868 järgi 92,6 dB
 Määramatus K_{p(A)} 3 dB
 Helivõimsustase L_{w(A)} ISO 22868 järgi 114,0 dB
 Määramatus K_{w(A)} 3 dB

Müraemissiooni andmed vastavalt tooteohutuse seadusele (ProdSG) või EÜ masinate direktiivile: Helirõhutase võib ületada töökohal 80 dB.

Sel juhul on operaatori jaoks nõutavad helikaitsemeetmed (nt sobiva ja selleks ettenähtud kuulmekaitsme kandmine ning regulaarsetest pausidest kinnipidamine).

Vibratsioon

Vibratsiooniväärtus tagumisel
 käepidemel ISO 22867 järgi 9,95 m/s²
 Vibratsiooniväärtus eesmisel
 käepidemel ISO 22867 järgi 8,80 m/s²
 Määramatus K 1,5 m/s²

⚠ HOIATUS

Väلتige vonkeriske, nt valgete sõrmede sündroomi (verevarustushäired) riski tööpausidega, mille ajal hõõrute nt oma peopesi kokku.

⚠ HOIATUS

Tegelikult olemasolev vibratsiooniemissiooni väärtus võib masina kasutamise ajal käitusjuhendis või tootja poolt esitatust kõrvale kalduda. Seda võivad mõjutada järgmised mõjutegurid, millele tuleks iga kord enne kasutamist või kasutamise ajal tähelepanu pöörata:

- Kas masinat kasutatakse õigesti.
- Kas materjali lõikamise või töötlemise viis on õige.
- Kas masin on korras kasutuseseisundis.
- Lõiketööriista terituseseisund või õige lõiketööriist.
- Kas hoidekäepidemed ja võimalikud optionaalsed vibratsioonikäepidemed on monteeritud ning tugevasti masinakeha küljes.

8. Enne käikuvõtmist

- Avage pakend ja võtke seade ettevaatlikult välja.
- Eemaldage pakendusmaterjal ja pakendus- ning transpordikindlustused (kui olemas).
- Kontrollige üle, kas tarnekomplekt on terviklik.
- Kontrollige seadet ja tarvikuosi transpordikahjustuste suhtes.
- Hoidke pakendit võimaluse korral kuni garantiiaja möödumiseni alal.

TÄHELEPANU

Seade ja pakendusmaterjalid pole laste mänguasjad! Lapsed ei tohi kilekottide, kilede ja väikeosadega mängida! Valitseb allaneelamis- ja lämbumisoht!

- Eemaldage lühijuhend käivitusnööri (4) küljest.

8.1 Juhtplaadi montaaž ja saeketi pingutamise

⚠ TÄHELEPANU

Viige montaaži alati läbi väljalülitatud mootori korral.

⚠ HOIATUS

Vigastusoh!

Kandke alati kaitsekindaid, kui puudutate saeketti (17). Vigastusoh! teravate löikehammaste tõttu!

Juhis

Uus saekett (17) venib ja seda tuleb sageli üle pingutada. Kontrollige regulaarselt pärast iga löiget ketipinget ja seadistage üle.

Olenevalt kulumisest saab juhtplaadi (16) ümber pöörata.

- Asetage kettsaag tasasele stabiilsele alusele.
- Tõmmake eesmine käekaitse (1) lõpuni taha, et vabastada ketipidur (vt joon. B).
- Eemaldage mõlemad kinnitusmutrid (20) süüteküünla võtme (31).
- Võtke ketiratta kate (22) ära.
- Lükake juhtplaadi (16) pikiava mõlemale väljaulatavale poldile.
- Pange saekett (17) ümber ketiratta (26) hammas-tuse. Juhtige saekett (17) täpselt sobivalt juhtplaa-dil (16) esitatud suunas sisse. Juhtplaadi (16) tipus asub juhtratas, mille hammas-tusele tuleb panna saekett (17).

- Tõmmake veidi juhtplaati (16), et saekett (17) kergelt eelpingutada.
- Pange ketiratta kate (22) jälle peale. Pöörake tähelepanu sellele, et seesasetsev ketipingutustihvt (23) sobib juhtplaadil (16) sobivasse avasse (25) (vt joon. S). Seadke vajaduse korral ketipingutuskrugi (21) süüteküünla võtmega / lapikkruvikeerajaga (31) (vt joon. T).
- Keerake mõlemad kinnitusmutrid (20) käega peale. Kuid pöörake tähelepanu sellele, et Te pinguta neid tugevasti kinni.
- Keerake süüteküünla võtmega / lapikkruvikeerajaga (31) ketipingutuskrugi (21) päripäeva, kuni saeketi (17) alumine osa libiseb juhtplaadi (16) sisse. Saekett (17) peab toetuma vastu plaadi alakülge. Vabastatud ketipiduri korral peab saama saeketti (17) käsitsi mööda juhtplaati (16) tõmmata (vt joon. U).

Juhis

Uus saekett (17) venib ja seda tuleb sageli üle pingutada.

- Pingutage mõlemad kinnitusmutrid (20) süüteküünla võtmega / lapikkruvikeerajaga (31) tugevasti kinni.

8.2 Kütuse segamine

Mootorit tuleb käitada bensiinist ja mootoriõlist koosneva kütuseseguga.

⚠ HOIATUS

Vältige kütuse vahetut kokkupuudet nahaga ja kütuseaurude sissehingamist.

Kasutage ainult pliivaba bensiini (min RON 95) ja spetsiaalse 2-takti-mootoriõli (JASO FD/ISO - L - EGD) segu. Segage kütusesegu vastavalt kütuse segamistabelile.

Valage kaasasolevasse segamismahutisse (30) vastavalt õige kogus bensiini ja 2-taktiõli (vt „Kütuse segamistabel“). Seejärel loksutage korralikult segamismahutit (30).

8.2.1 Kütuse segamistabel

Segamismeetod: 40 osa bensiini 1 osa õli kohta
Bensiin **2-taktiõli**
0,5 liitrit **12,5 ml**

8.3 Kütuse sissevalamine, joon. R

⚠ HOIATUS

Valage kütust sisse ainult väljalülitatud ja mahajahtunud mootori korral. Valitseb tulekahju oht!

- Puhastage enne sissevalamist alati piirkond kütusepaagi korki (13) ümber, et mustus ei kukuks kütusepaaki. Kasutage selleks kuiva ebemevaba lappi.

- Asetage seade küljele nii, et kütusepaagi kork (13) on suunatud ülespoole.
- Keerake kütusepaagi korki (13) vastupäeva ja avage see. Kütusepaagi kork (13) on ühendatud kütusepaagis asuva kaotamiskaitsmega ega saa maha kukkuda.
- Valage kütusesegu kütusepaaki. Ärge loksutage tankimisel kütust üle ega täitke kütusepaaki ääreni.
- Pühkige üle loksutatud kütus kohe ära.
- Keerake kütusepaagi korki (13) päripäeva, et see sulgeda.

JUHIS

Kontrollige pärast kütuse sissevalamist ka ketiõli.

8.4 Ketiõli sissevalamine, joon. Q

⚠ HOIATUS

Valage saeketiõli sisse ainult väljalülitatud ja mahajahtunud mootori korral. Valitseb tulekahju oht!

Ärge töötage kunagi määrimata ketiga! Kuivalt liikuv saekett rikub löikemehhanismi lühikese ajaga pöördumatult.

Kontrollige enne tööd alati keti määrimist.

JUHIS

Kasutage ainult saeketiõli. Eelistatult biooloogiliselt lagunevat. Ärge kasutage vanaõli, mootoriõli jms.

Kontrollige töö ajal, kas keti määrimissüsteem talitleb.

- Puhastage enne sissevalamist alati piirkond ketiõli paagi korki (14) ümber, et mustus ei kukuks ketiõli paaki. Kasutage selleks kuiva ebemevaba lappi.
- Asetage seade küljele nii, et ketiõli paagi kork (14) on suunatud ülespoole.
- Keerake ketiõli paagi korki (14) vastupäeva ja avage see. Ketiõli paagi kork (14) on ühendatud ketiõli paagis asuva kaotamiskaitsmega ega saa maha kukkuda.
- Valage kaasapandud bio-ketiõli ketiõli paaki. Ärge loksutage tankimisel ketiõli üle ega täitke ketiõli paaki ääreni.
- Pühkige üle loksutatud ketiõli kohe ära.
- Keerake ketiõli paagi korki (14) päripäeva, et see sulgeda.

8.5 Saeketi pingutamine ja kontrollimine, joon. T, U

⚠ HOIATUS

Tõmmake kaitsekindad kätte! Vigastusohu teravate löikehammaste tõttu!

Kontrollige ketipinget regulaarselt iga kord enne käikuvõtmist.

- Enne pingutamist peate süüteküünla võtmega (31) vabastama veidi mõlemad kinnitusmutreid (20).
- Keerake ketipingutuskrugi (21) lapikkruvikeerajaga (31) päripäeva, et pinget suurendada.

- Pingutage mõlemad kinnitusmutrid (20) süüteküünla võtmega (31) tugevasti kinni.
- Saekett (17) peab toetuma vastu mõõga alakülge. Kontrollige, kas saeketti (17) (tõmmake vabastatud ketipiduri korral eesmist käekaitset (1) tahapoole) saab käega mööda juhtplaati (16) tõmmata.

JUHS

Uus saekett (17) venib ja seda tuleb sageli üle pingutada.

9. Käikuvõtmine

⚠ ETTEVAATUST

Palun järgige ka mürakaitsemääruse kohta seadusega sätestatud nõudeid.

⚠ Pozor!

Monteerige toode enne käikuvõtmist tingimata terviklikult!

Tööjuhised

Tutvuge enne kasutamist kettsaega ümberkäimisega.

On ette kirjutatud, et kettsaag tuleb iga kord enne kasutamist või pärast allakukkumist hoolikalt võimalike kahjustuste suhtes üle kontrollida. Kui peaks tuvastama kahjustusi, siis tuleb teil ise või volitatud teeninduspunktil need viivitamatult kõrvaldada. Kontrollige iga kord enne kettsae käikuvõtmist järgmisi punkte:

- juhtplaadi korrektne asetus
- paigaldus-/ liikumissuund ja laitmatu (terav) saekett
- saeketi pinge (kontrollige uuel ketil mitu korda ja häälestage üle)
- keti määrimissüsteemi talitlus
- ketipiduri talitlus
- siduri talitlus (keti liikumine tühikäigul puudub)
- kütusesüsteemi tihedus
- kaitseseadiste ja lõikeseadise laitmatu seisund ning kompleksus
- kõigi keermesliidete tugev kinnitus
- kõigi liikuvate osade kerge liikuvus

JUHS

Masinal pole käivitusgaasi tõkist.

9.1 Mootori käivitamine, joon. C

⚠ TÄHELEPANU

Tõmmake käivitusnööri (4) välja alati sirgelt. Hoidke käivitusnööri (4) käepidet kinni, kui käivitusnöör (4) jälle sisse tõmbub. Ärge laske käivitusnööri (4) kunagi tagasi viskuda.

9.1.1 Külma mootori käivitamine

⚠ HOIATUS

Lülitage ketipidur iga kord enne käikuvõtmist sisse (vajutage käekaitse (1) ette).

⚠ TÄHELEPANU

Ärge laske käivitusnööri (4) kunagi tagasi paiskuda. See võib kahjustusi põhjustada.

- Eemaldage kate (27) juhtplaadilt (16).
- Pange kettsaag stabiilsele ja tasasele aluspinnale. Saekett (17) ei tohi seejuures maapinda puudutada.
- Vajutage eesmist käekaitset (1) ettepoole, kuni see fikseerub. Saekett (17) blokeeritakse ketipiduriga.
- Vajutage 6x kütusepumpa „Primer“ (7).
- Lülitage sisse- / väljalüliti (6) „ON“ peale.
- Tõmmake külmkäivitushoob (segurikasti) (8) välja (H).
- Astuge jalatsininaga tagumisse käekaitmesse (12) (vt joon. C).
- Hoidke kettsaagi eesmisest käepidemest (2) kinni ja tõmmake käivitusnöör (4) aeglaselt esimese takistuseni välja.
- Tõmmake nüüd kiiresti käivitusnööri (4), kuni mootor käivitub. Kui mootor ei peaks käivituma, siis korrake protseduuri. Kuni külmkäivitushoob (segurikasti) (8) on välja tõmmatud (H), käivitub mootor ainult korraks ja seiskub taas.
- Kui mootor on seiskunud, siis vajutage koos gaasihoova riivi (9) ja gaasihooba (10). Külmkäivitushoob (segurikasti) (8) hüppab automaatselt käitusasendisse „Soekäivitus“.
- Tõmmake nüüd uuesti kiiresti käivitusnööri (4), kuni mootor käivitub.

Kui mootor ka pärast mitut katset ei käivitu, siis lugege lõiku „Rikete kõrvaldamine“.

JUHS

Kõrgete välistemperatuuride korral võib juhtuda, et ka külma mootorit tuleb käivitada ilma segurikastita!

- Vabastage ketipidur eesmist käekaitset (1) tahapoole tõmmates (vt joon. D). **ETTEVAATUST!** Ketipidur on nüüd vabastatud. Kui gaasihooba (10) vajutatakse koos gaasihoova riiviga (9), siis hakkab saekett (17) liikuma.

9.1.2 Sooja mootori käivitamine

(Seade seisib vähem kui 15–20 minutit.)

⚠ HOIATUS

Lülitage ketipidur iga kord enne käikuvõtmist sisse (vajutage käekaitse (1) ette).

- Vajutage eesmist käekaitset (1) ettepoole, kuni see fikseerub. Saekett (17) blokeeritakse ketipiduriga.

- Lülitage sisse- / väljalüliti (6) „ON“ peale.
- Külmkäivitushooba (segurikasti) (8) ei pea sooja mootori käivitamiseks tõmbama.
- Astuge jalatsininaga tagumisse käekaitsmesse (12) (vt joon. C).
- Hoidke kettsaagi eesmisest käepidemest (2) kinni ja tõmmake käivitusnõör (4) aeglaselt esimese takistuseni välja.
- Tõmmake nüüd kiiresti käivitusnööri (4). Seade peaks 1-2 tõmbe järel käivituma. Kui seade 6 tõmbe järel ikka veel ei käivitu, siis korrake protseduuri „Külma mootori käivitamine“.

9.2 Mootori seiskamine

9.2.1 Avarii-Välja sammujärjestus

Kui on vaja seadet kohe peatada, siis seadke sisse- / väljalüliti (6) „OFF“ peale.

9.2.2 Normaalne sammujärjestus

- Laske gaasihoob (10) lahti. Mootor läheb tühikäigukiiirusele.
- Seadke siis sisse- / väljalüliti (6) „OFF“ peale.

9.3 Käitamine tühikäigul

⚠ TÄHELEPANU

Tühikäigul peab saekett (17) paigal seisma. Kui saekett (17) peaks pöörlema, siis tuleb seadistada tühikäigupöördeid!

JUHS

Kui saekett (17) liigub tühikäigul või mootor seiskub gaasi mahavõtmisel iseenesest, siis tuleb karburaatorit seadistada (vt peatükki „Karburaatori seadete hooldus“).

- Tõstke kettsaag üles.
- Hoidke vasaku käega eesmisest käepidemest (2) kinni.
- Hoidke parema käega tagumisest käepidemest (11) kinni. Seejuures asub peopesa gaasihooba riivil (9) ja nimetissõrm vajutab gaasihooba (10) (vt joon. D).
- Pärast gaasihoova (10) ühekordset vajutamist töötab mootor seisugaasiga.
- Laske mootoril lühidalt soojaks töötada.

9.4 Ketimäärimise kontrollimine ja seadistamine

⚠ TÄHELEPANU

- Ärge töötage kunagi määrimata ketiga! Kuival liikuv saekett rikub löikemehhanismi lühikese ajaga pöördumatult.
- Kontrollige enne tööd alati keti määrimist.

Juhis

Kasutage ainult saeketiõli, eelistatult bioloogiliselt lagunevat. Ärge kasutage vanaõli, mootoriõli jms. Kontrollige töö ajal, kas keti määrimissüsteem talitleb. Hoidke töötavat kettsaagi keskmistel pööretel mahas aetud kännu või sobiva aluse kohal. Kui määrimine on piisav, siis tekib kännule või alusele õlikelme (vt joon. E).

- Vajaduse korral saab keti määrimist õli reguleerimiskruvi (19) kaudu suurendada või vähendada.
- Võtke selleks appi kaasapandud lapikkruvikeeraja (31):
 - Esmalt vajutage ja keerake siis õli reguleerimiskruvi (19) päripäeva, et keti määrimist vähendada.
 - Esmalt vajutage ja keerake siis õli reguleerimiskruvi (19) vastupäeva, et keti määrimist suurendada.

9.5 Ketipiduri kontrollimine

⚠ HOIATUS

Ketipidurit tuleb iga kord enne käikuvõtmist kontrollida.

Ketipidur pidurdab saeketi tagasilöögi korral kohe seisma.

- Pöörake tähelepanu sellele, et eesmine käekaitse (1) on vaba mustusest ja seda saab kergesti liigutada.
- Käivitage kettsaag 9.1 all kirjeldatud viisil ja kiirendage saekett täiskiirusele (täisgaas).
- Rakendage töötava saeketi korral eesmist käekaitset (1). Ketipidur peab saeketi max kiiruselt seisma pidurdama ja blokeerima.

⚠ HOIATUS

Mootori kõrgendatud pöördearv pika aja vältel, mil ketipidur on blokeeritud, kahjustab mootorit ja kettajamit.

Kui saekett (17) peaks siiski liikuma, siis võtke ühendust klienditeenindusega.

10. Põhimõttelised tööjuhised langetustöödeks

⚠ HOIATUS

Vigastusoh!

Saagimis- ja langetustöid ning kõiki nendega seotud töid tohivad läbi viia ainult eriliselt väljaõpetatud ning koolitatud isikud.

Juhis

Järgige riigikohaseid eeskirju langetustööde kohta ja hankige pädevast ametist infot.

- Pöörake tähelepanu sellele, et allakukkuvate okste ja puude tõttu ei kannata keegi kahju.
- Tööpiirkonnas tohivad viibida ainult langetustöödeks vajalikud isikud.
- Hoidke tööpiirkond tüve ümber vaba ja korrastatud nii, et on tagatud operaatorite turvaline seis.
- Hoidke põgenemisteed vabad ja korrastatud, et tööpiirkonnast saaks kiiresti lahkuda.
- Ärge teostage langetustöid tugevates tuuleoludes, halva ilmaga või halbades nähtavustingimustes.
- Pidage kinni kaugusest järgmise töökohani vähemalt 2 1/2 puu pikkust.

10.1 Kasutamine ja ümberkäimine

- Ärge käivitage seadet kunagi enne, kui juhtplaat (16), saekett (17) ja ketiratta kate (22) on korrektselt monteeritud.
- Ärge lõigake maapinnal lebavat puitu ega üritage saagida maapinnast väljaulatuvaid juuri. Vältige igal juhul saeketi (17) sukeldumist maapinda, sest vastasel juhul nürineb saekett (17) kohe.
- Kui peaksite seadmega kogemata kõva eset puudutama, siis lülitage mootor kohe välja ja uurige seadet võimalike kahjustuste suhtes.
- Hooldage seadet hoolikalt. Kontrollige, kas liikuvad osad talitlevad laitmatult ega kiilu kinni, kas esineb murdunud või kahjustatud detaile nii, et seadme talitus on piiratud. Laske kahjustatud detailid enne seadme kasutamist remontida. Paljude õnnetuste põhjus peitub halvasti hooldatud seadmetes.
- Hoidke lõiketööriistad teravad ja puhtad. Hästi hooldatud teravate lõikeservadega lõiketööriistad kiiluvad vähem kinni ja neid on lihtsam juhtida.
- Kui peaks tekkima lõikematerjali ja saeketi vaheline blokaad, siis lülitage kett viivitamatult välja. Oodake, kuni saekett on seiskunud. Eemaldage süüteküünla pistik ja tõmmake blokaadi eemaldamiseks kätte lõikekindlad kindad. Kui tuleb eemaldada juhtplaat (mõõk), siis järgige peatükis Montaaž kirjeldatud korraldusi. Pärast blokaadi kõrvaldamist ja uuesti monteerimist tuleb viia läbi proovitööamine. Kui seejuures tuvastatakse vibratsioone või mehaanilisi mürasid, siis lõpetage töö ja pöörduge volitatud teeninduspunkti. Kui selline oht peaks tekkima sageli, siis soovitage me koolitust.
- Laske seadet hooldada kvalifitseeritud personalil. Kasutage ainult tootja poolt soovitatud originaalvaruosi.

10.2 Langetussälgu tegemine

Juhis

Langetussälk määrab kindlaks langetatava puu langetussuuna.

Tehke langetussälk langetussuuna suhtes täisnurga alla.

Saagige võimalikult maapinna lähedalt.

Toetage kettsaagi küünistoega (15).

10.2.1 Langetussälgu tegemine (joon. F)

- Alustage esmalt langetussälgu A lõikega. Langetussälgu sügavus peaks olema u 1/4 puu läbimõ dust ja nurgaga 45°- 60°.

10.2.2 Langetussuuna kontrollimine (joon. G)

Pange kettsaag juhtplaadiga (16) langetussälgu tallale. Kui vajalik, siis lõigake langetussälk vastavalt üle.

10.3 Langetuslõike teostamine (joon. H)

- Tehke langetuslõige B u 2-3 cm kõrgemal kui langetussälgu A horisontaalne lõige. Pöörake tähelepanu sellele, et langetuslõige teostatakse täpselt horisontaalselt.
- Jätke u 1/10 puu läbimõdust murderibana C langetuslõike B ette alles. Murderiba C juhib puu šarniirina maapinnale ja kindlustab seda enneaegse ümberkukkumise vastu.

⚠ HOIATUS

Õnnetusoh!

Ärge saagige mitte mingil juhul langetuslõike B ajal murderibasse, sest muidu võib puu ettenägematusse langetussuunda kukkuda!

Olge selleks ette valmistud, et puu võib langemisel lõikes kontrollimatult „libiseda“.

Olge selleks ette valmistud, et puu võib maapinnale pörkamisel kontrollimatult ühte suunda „hüpata“.

- Lõige kettsae kinnikiilumise vältimiseks langetuslõikes B õigeaegselt alumiiniumist või plastist kiile langetuslõikesse B. Ärge kasutage raudkiile.

⚠ TÄHELEPANU

Materiaalne kahju!

Pöörake tähelepanu sellele, et kiil ei puutu kokku saeketiga (17). See võib seetõttu tugevasti kahjustada saada.

10.4 Laasimistöõd

- Pidage põhimõtteliselt silmas tagasilöövatest okstest tingitud ohtu.
- Ärge seiske laasimisel tüvel.
- Ärge saagige plaaditipuga.
- Ärge saagige kunagi mitut oksa korraga.
- Toetage kettsaagi laasimisel võimalusel küünistoega (15).
- Pöörake tähelepanu sellele, et lõike lõpus võib kettsaag omakaalu tõttu edasi pöörata. Seda ei toeta enam lõikes, hoidke vastavalt vastu.
- Võtke laasimisel sisse kindel, stabiilne ja turvaline seis.

10.4.1 Laasimistöõd lõikudena

Kärpige pikki või jämedaid oksa enne lõpliku eralduslõike tegemist (vt joon. N). Muidu võib saekett (17) kergesti kinni kiiluda.

11. Pinge all seisva puidu töötlemine

Pinge all seisva puidu töötlemisel tuleb õigest järjekorrast tingimata kinni pidada. Vastasel juhul võib saekett (17) kinni kiiluda või võib tekkida tagasilöök. Pinge all puit tuleb alati esmalt surveküljelt sisse lõigata. Alles siis saab tõmbeküljel eralduslöike teha. Nii välditakse saeketi (17) kinnikiilumist.

⚠ TÄHELEPANU

Materiaalne kahju!

Lebav puit ei tohi lõikekoha alaküljega maapinda puudutada, st vastasel juhul võib saekett (17) kahjustada saada.

Ohutu töötamine

- Hoidke seadet heas kasutus seisundis, et ennetada vigastusi.
- Kontrollige seadet pärast mahakukkumist oluliste kahjustuste või defektide suhtes.
- Ärge kasutage seadet redelil seistes või ebaturvalises seisukohas.
- Ärge laske ennast meelitada läbimõttelise lõikele. See võib ohustada Teid ennast ja teisi.
- Vahetage regulaarselt oma tööpositsiooni. Seadme pikemaajaline kasutamine võib põhjustada kätel vibratsioonist tingitud verevarustushäireid. Kuid Te saate kasutuskestust sobivate kinnaste või regulaarsete pausidega pikendada. Pöörake tähelepanu sellele, et isiklik halva verevarustuse soodumus, madalad välistemperatuurid või suured haardejõud töötamisel lühendavad kasutuskestust.

11.1 Puutüvi on allapoole paindunud

- Saagige esmalt surveküljele koormusevabastuslöike 1 (u 1/3 tüve läbimõõdust) (vt joon. K).
- Saagige siis tõmbeküljele eralduslöike 2 (u 2/3 tüve läbimõõdust) (vt joon. K).

11.2 Puutüvi on ülespoole paindunud

- Saagige esmalt surveküljele koormusevabastuslöike 1 (u 1/3 tüve läbimõõdust) (vt joon. K).
- Saagige siis tõmbeküljele eralduslöike 2 (u 2/3 tüve läbimõõdust) (vt joon. K).

12. Transportimine

- Kasutage transportimisel alati juhtplaadi katet (27).
- Lülitage kettsaag iga kord enne transportimist välja, ka lühemate vahemaade korral. Kindlustage masin transportimise ajal (ka sõidukites) ümberkukkumise vastu, et vältida kütusekadu, kahjustusi või vigastusi.
- Kandke seadet ainult eesmisest käepidemest (2). Juhtplaat on suunatud seejuures tahapoole, Teie kehast eemale pööratud (vt joon. L).

- Hoidke kuum summuti kehast eemal. Valitseb põletusoh!

13. Puhastamine ja hooldus

Kõik korraldused seoses hoolduse ja puhastusega tuleb regulaarselt või kord päevas ja iga kord enne käikuvõtmist läbi viia. Asjatundmatu hooldus võib põhjustada raskeid materiaalseid kahjusid ja inimkahjusid. Kui kasutaja ei suuda neid töid ise teostada, siis tuleb esindusse pöörduda.

⚠ HOIATUS

Vigastusoh!

Lülitage seade enne puhastustöid alati välja ja tõmmake süüteküünla pistik (34) maha. (vt peatükki 13.4 Süüteküünla hooldus).

Juhis

Seade tuleks iga kord pärast kasutamist põhjalikult puhastada.

Teostage puhastus- ja hooldustöid ainult käesolevas käitusjuhendis kirjeldatud määral. Edasised töid peab teostama erialapersonal.

Hooldustöid tuleb regulaarselt läbi viia (vt peatükki „Hooldusintervallid“).

13.1 Mootorimooduli puhastamine

⚠ HOIATUS

Põletusoh!

Ärge puudutage kuuma summutit, silindrit või jahutusribisid.

- Hoidke kaitseseadised, õhupilud ja mootori korpus võimalikult tolmu- ning mustusevabad. Puhuge madala rõhuga suruõhuga puhtaks.
- Puhastage seadet regulaarselt niiske lapi ja vähese nõudepesuvahendiga. Pöörake tähelepanu sellele, et vesi ei pääseks seadme sisemusse.

13.2 Õhufiltri puhastamine, joon. M, N

Määratud õhufilter vähendab mootori võimsust väiksema õhuvoolu tõttu karburaatorile.

Regulaarne kontroll on seetõttu asendamatu. Õhufiltrit (33) tuleks regulaarselt kontrollida ja vajaduse korral puhastada.

Väga tolmu õhu korral tuleb õhufiltrit (33) kontrollida sagedamini.

- Vabastage õhufiltri katte sulgur (5) vastupäeva keerates.
- Eemaldage õhufiltri kate (3).
- Võtke õhufilter (33) välja.
- Puhastage õhufiltrit (33) läbi kloppides või läbi puhudes (suruõhuga).

Kokkupanemine toimub vastupidises järjekorras.

△ TÄHELEPANU

Ärge puhastage õhufiltrit (33) kunagi bensiini või põlemisvõimeliste lahustitega.

13.3 Ketiajami puhastamine

△ HOIATUS

Vigastusoht!

Kandke alati kaitsekindaid, kui puudutate saeketti (17). Vigastusoht teravate löikehammaste tõttu!

Juhis

Puhastage ketiajamat iga kord pärast kasutamist.

- Asetage kettsaag tasasele stabiilsele alusele.
- Tõmmake eesmine käekaitse (1) lõpuni taha, et vabastada ketipidur (vt joon. D).
- Keerake ketipingutuskrugi (21) lapikkruvikeerajaga (31) vastupäeva, et pinget vähendada.
- Eemaldage mõlemad kinnitusmutrid (20) süüteküünla võtmega (31).
- Võtke ketiratta kate (22) ära.
- Võtke saekett (17) ettevaatlikult juhtplaadilt (16) ja ketirattalt (26) maha.
- Eemaldage juhtplaat (16). Puhastage see pintsliga.
- Puhastage nüüd põhjalikult kogu ketiajami piirkond ja ketiratta kate (22) pintsliga või läbi puhudes (suruõhuga).

Kokkupanemine toimub vastupidises järjekorras.

13.4 Süüteküünla hooldus, joon. M, N, O

- Demonteerige õhufilter (33) 13.2 „Õhufiltri puhastamine“ all kirjeldatud viisil.
- Võtke süüteküünla pistik (34) seda vasakule ja paremale keerates ning samaaegselt tõmmates maha. Hoidke ja tõmmake süüteküünla pistikut (34) maha eranditult pistikust. Ärge tõmmake kunagi kaablist!
- Vabastage süüteküünal kaasasoleva süüteküünla võtmega (31).
- Kokkupanemine toimub vastupidises järjekorras.

Elektroodide vahe = 0,6 mm (vahekaugus elektroodidel, mille vahel tekitatakse süütesäde). Kontrollige süüteküünalt esmakordselt 10 töötunni järel määrdumise suhtes ja puhastage seda vajaduse korral vask-traatharjaga.

Hooldage süüteküünalt iga 50 töötunni järel.

13.5 Ketimäärimissüsteemi hooldus

- Vt peatükki „Keti määrimise kontrollimine ja seadistamine“.

13.6 Karburaatori seadete hooldus

- Kui saekett (17) liigub tühikäigul või mootor seiskub gaasi mahavõtmisel iseenesest, siis tuleb karburaatorit seadistada.

Juhis

Laske karburaatori seadeid (nt tühikäigupöörded) teostada ainult kvalifitseeritud erialapersonalil, et vältida mootorikahjustusi.

13.7 Juhtplaadi hooldus

- Eemaldage võimalikud tekkinud kraadid plaadi servalt metalliviili abil.
- Puhastage juhtplaadi (16) soon pintsliga või suruõhuga. Vahetage juhtplaat (16) välja, kui soon on kulumud.
- Pöörake juhtplaat (16) iga kord pärast kasutamist ümber, et tagada ühtlane kulumine.
- Kontrollige hammasratat juhtplaadi (16) tipus kergete liikuvuse suhtes. Määrige seda vajaduse korral laagriõliga.

13.8 Saeketi teritamine ja hoolitsus

△ HOIATUS

Vigastusoht!

Saeketi hambad on väga teravad ja vigastusohu vältimiseks tuleb sellega ümberkäimisel alati pakse kindaid kanda!

Hoidke kettsaagi heas käitusseisundis, sest efektiivne töötamine on võimalik ainult siis, kui saekett on terav, hästi määritud ja õigesti pingutatud. Seetõttu väheneb ka tagasilöögi oht.

Õigesti teritatud saekett (17)

Õigesti teritatud saekett (17) läbib vaevata puitu ja nõuab seejuures väga vähe survet. Ärge töötage nüri või kahjustatud saeketiga (17). See tõstab kehalist koormust, suurendab raputusi ja põhjustab ebarahuldavaid tulemusi ning suuremat kulumist.

- Puhastage saeketti (17) regulaarselt.
- Kontrollige saeketil (17) murrete esinemist lülides ja neetide kahjustumist.
- Saeketi (17) teritamist peaksid läbi viima kogunud kasutajad!
- Järgige allpool esitatud nurki ja mõõte. Kui saekett (17) pole õigesti teritatud või sügavusmõõt on liiga väike, siis valitseb kõrgem tagasilöögiefektide ja sellest tulenevate vigastuste risk! Saeketti (17) ei saa mõõdal (16) fikseerida. Seetõttu on parim saekett (17) mõõgalt (16) maha võtta ja siis teritada.
- Valige ketisammu jaoks sobiv teritustööriist. Ketisamm (nt 3/8“) on märgitud iga noa sügavusmõõdus.

Kasutage saekettide jaoks ainult spetsiaalseid viile!

Teised viilid on vale kuju ja vale lihvpildiga. Valige viili läbimõõt vastavalt ketisammule. Järgige lõikelülide teritamisel tingimata ka järgmisi nurki.

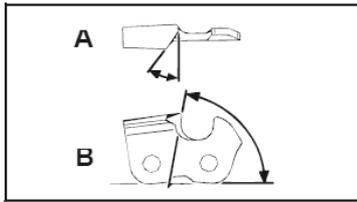

A = viilimisnurk
B = küljplaadi nurk

Peale selle tuleb nurka säilitada kõigil lõikelülidel. Ebaühtlaste nurkade korral töötab saekett (17) ebaühtlaselt, kulub kiiremini ära ja läheb enneaegselt katki.

Kuna neid nõudeid on võimalik täita ainult pärast piisavat ja regulaarset harjutamist:

- Kasutage viilihoidikut.

- Viilihoidik tuleb saeketi (17) teritamisel käsitsi kohale panna. Õiged viilimisnurgad on sellel märgistatud.

1. Hoidke viili horisontaalselt (mõõga (16) suhtes õige nurga all) ja viilige vastavalt viilihoidikul olevale nurgamärgistusele. Toetage viilihoidik hambakatusesele ja sügavuspiirajale.
2. Viilige lõikelüli alati seestpoolt väljapoole.
3. Viil teritab ainult edaspidiliikumisel. Tõstke seda tagurpidiliikumisel üles.
4. Ärge puudutage viiliga veo- ja ühenduslülisid.
5. Pöörake viili regulaarselt edasi, et vältida ühekülgset ärakulumist.
6. Võtke tükk kõva puitu, et eemaldada lõikeservadelt kraat.

Kõik lõikelülid peavad olema võrdse pikkusega, sest muidu on nad ka erineva kõrgusega.

Seetõttu liigub saekett (17) ebaühtlaselt ja suurendab katkimineku ohtu.

13.9 Hooldusintervallid

Siin esitatud andmed kehtivad normaalsete kasutustingimuste kohta. Raskendatud tingimustes nagu nt tugeva tolmuemissiooni ja pikemate igapäevaste tööaegade puhul tuleb esitatud intervalle vastavalt lühendada.

Seadme osa	Tegevus	Enne töö algust	Kord nädalas	Rikete korral	Kahjustuste korral	Vajaduse korral
Keti määrimissüsteem	Kontrollige	X				
Saekett (17)	Kontrollige ja pöörake tähelepanu teritusseisundile	X				
	Kontrollige ketipinget	X				
	Teritage					X
Juhtplaat (16)	Kontrollige (kulumine, kahjustumine)	X				
	Puhastage		X	X		
	Asendage				X	X

13.10 Teenindus-informatsioon

Tuleb silmas pidada, et selle toote puhul vajatakse kasutusosalasele või loomulikule kulumisele alluvaid või kulumaterjalidena järgmisi osi.

Kuluosad*: saekett, juhtplaat, ketiratas, ketiõli, mootoriõli, küünistugi, ketipüüdeseadis, süüteküünel, õhufilter, kütusefilter, ketiõli filter

* ei sisaldu tingimata tarnekomplektis!

Varuosi ja tarvikuid saate meie teeninduskeskusest. Skannige selleks tiitellehel olev QR kood.

⚠ Hoiautus!

Kasutage ainult tootja originaalvaru- ja tarvikuosi. Eiramise korral võib jõudlus väheneda, vigastused tekkida ja garantii kehtivuse kaotada.

Tähtis juhised remondi korral:

Palun pidage seadme remondiks tagasitarnimisel silmas, et seade tuleb saata ohutusalastel põhjustel teenindusjaama õli- ja bensiinivabalt.

Varuosade tellimine

Varuosade tellimisel tuleks edastada järgmised andmed:

- seadme tüüp
- seadme artiklinumber

Heaks kiidetud löikemehhanism

Kasutada tohib ainult heaks kiidetud varuosi nagu käesolevas käitusjuhendis nimetatud. Võtke selleks ühendust meie klienditeenindusega.

Saekett 20"

Kangxin 325.058-72 7910100721

Juhtplaat 20"

Kangxin BE18-72-5812P 7910100743

14. Ladustamine

- Kasutage ladustamisel alati juhtplaadi katet (27).
- Puhastage ja hooldage seadet iga kord enne ladustamist, vt peatükki „Puhastamine ja hooldus“.
- Ladustage seadet turvalises, kuivas, külmumisvabas, hästi ventileeritud ja ilmastiku eest kaitstud kohas. Õues ladustamine pole soovitatav. Kindlustage see ka ebapädeva ligipääsu vastu.
- Tühjendage õli- ja bensiinipaak imupumbaga.

16. Rikete kõrvaldamine

Rike	Võimalik põhjus	Abinõu
Mootor ei käivitu	Vigane toimimine käivitamisel	Järgige käivitamise korraldusi
Mootor käivitub, kuid ei anna täit võimsust	Määrduvad õhufilter (33)	Puhastage õhufilter (33)
Mootor töötab ebaühtlaselt	Süüteküünla elektrodide vahe vale	Puhastage süüteküünal ja seadistage elektrodide vahe või kasutage uut süüteküünalt
Tahmunud või niiske süüteküünal	Karburaatori vale seadistus	Laske karburaatorit seadistada ja vajaduse korral puhastage süüteküünal või asendage uuega

⚠ HOIATUS

Arge eemaldage bensiini suletud ruumides, tule lähedal ega suitsetamise ajal. Gaasiaurud võib põhjustada plahvatusi või tulekahju.

- Käivitage mootor ja laske sellel senikaua töötada, kuni ülejäänud bensiin on ära kulutatud.

15. Utiliseerimine ja taaskäitlus

Juhised pakendi kohta



Pakendusmaterjalid on taaskäideldavad. Palun utiliseerige pakendid keskkonnasõbralikult.

Kasutusest kõrvaldatud seadme utiliseerimisvõimaluste kohta saate teavet kohalikust valla- või linnavalitsusest.

Kütused ja õlid

- Enne seadme utiliseerimist tuleb kütusepaak ja mootoriõli mahuti tühjendada!
- Kütus ja mootoriõli ei kuulu olmeprügisse ega ära-voolu, vaid tuleb suunata eraldi kogumisse või utiliseerimisse!
- Tühjad õli- ja kütusemahutid tuleb utiliseerida keskkonnasõbralikult.

Turinys:

1.	Simbolių aiškinimas.....	231
2.	Įvadas.....	233
3.	Įrenginio aprašymas (A–O pav.).....	233
4.	Komplektacija.....	233
5.	Naudojimas pagal paskirtį.....	233
6.	Saugos nurodymai.....	234
7.	Techniniai duomenys.....	238
8.	Prieš pradėdami eksploatuoti.....	238
9.	Eksploatacijos pradžia.....	240
10.	Pagrindinės nuorodos dėl kirtimo darbų.....	242
11.	Įtemptos medienos apdorojimas.....	243
12.	Transportavimas.....	243
13.	Valymas ir techninė priežiūra.....	244
14.	Laikymas.....	246
15.	Utilizavimas ir pakartotinis atgavimas.....	247
16.	Sutrikimų šalinimas.....	247
17.	Atitikties deklaracija.....	321

Puslapis:

DĖMESIO!

Prieš pradėdami eksploatuoti pirmą kartą, atidžiai perskaitykite šią eksploatavimo instrukciją ir būtinai laikykitės saugos taisyklių!

Rekomenduojama išklaudyti profesionalius saugos kursus „Dalyvavimo grandininio pjūklo mokymo kursuose pažymėjimas“ su konkrečiai šaliai taikomu mokymo standartu apie grandininio pjūklo naudojimą, techninę priežiūrą ir pirmosios pagalbos kursus. Jei pjūklo nenaudojote ilgesnį laiką ir norite pasipraktikuoti, prieš pradėdami dirbti visada turėtumėte atlikti paprastus pjūvius saugiai atremtoje medienoje, kad dar kartą susipažintumėte su grandininio pjūklu.

Laikykite eksploatavimo instrukciją saugioje vietoje!

Nuoroda:

Atkreipkite dėmesį į tai, kad kai kurie nacionaliniai reikalavimai, pvz., darbų saugos, aplinkos apsaugos, gali riboti grandininio pjūklo naudojimą.

Welcome to the Scheppach instructional video
“How to start my chainsaw”.

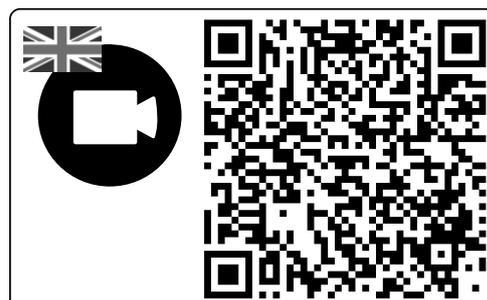

1. Simbolių aiškinimas

Šiame žinyne naudojami simboliai turi atkreipti Jūsų dėmesį į galimą riziką. Saugos simboliai ir juos lydintys paaiškinimai turi būti tiksliai suprasti. Patys įspėjimai rizikos nepašalina ir negali pakeisti tinkamų nelaimingų atsitikimų prevencijos priemonių.

	Perskaitykite, supraskite ir laikykitės visų įspėjamųjų nuorodų.
	Įspėjimas! Atatrankos pavojus (Kickback). Saugokitės grandininio pjūklo atatrankos ir venkite sąlyčio su bėgelio smaigaliu.
	Nenaudokite įrenginio viena ranka.
	Visada naudokite įrenginį abiem rankomis.
	Visada užsidėkite apsauginius akinius ir apsauginį šalną, naudokite klausos apsaugą.
	Prieš naudodami įrenginį, perskaitykite visą eksploataavimo instrukciją.
	Kai naudojate įrenginį, visada mūvėkite apsaugines ir nuo vibracijos apsaugančias pirštines.
	Kai naudojate įrenginį, visada avėkite neslidžius apsauginius batus su apsauga nuo įsipjovimo.
	Svarbu naudoti apsauginius drabužius pėdoms, kojoms, rankoms ir žąstams.
	Kuro pripildymo anga.
	Gaminys atitinka galiojančias Europos direktyvas.

	<p>Pjūklų grandinių alyvos pripildymo anga.</p>
	<p>paspausta – „Choke“ išaktyvinta ištraukta – „Choke“ aktyvinta</p>
	<p>Degalų siurblys „Primer“</p>
	<p>Karbiuratoriaus nustatymo varžtai: L mažas sūkių skaičius H didelis sūkių skaičius T tuščiosios eigos sūkių skaičius</p>
	<p>Grandinės stabdžio nustatymas: Balta rodyklė: Grandinės stabdys neaktyvus. Juoda rodyklė: Grandinės stabdys aktyvus.</p>
	<p>Pjūklo grandinės montavimo kryptis.</p>
	<p>Garantuotasis įrenginio garso galios lygis.</p>
	<p>Dėmesio! karštas paviršius.</p>
	<p>Įj./išj. jungiklis – „ON“ Įj./išj. jungiklis – „SUSTABDYTI“</p>
	<p>Svoris</p>
	<p>Maišymo santykis</p>
	<p>Venkite sąlyčio su bėgelio smaigaliu.</p>
	<p>Naudoti ugnį draudžiama.</p>

2. Įvadas

Gamintojas:

Scheppach GmbH
Günzburger Straße 69
D-89335 Ichenhausen

Gerbiamas kliente,

mes linkime Jums daug džiaugsmo ir didelės sėkmės dirbant su nauju įrenginiu.

Nuoroda:

pagal galiojantį Atsakomybės už gaminį įstatymą šio įrenginio gamintojas neatsako už žalą, kuri atsiranda šiame įrenginyje arba dėl jo:

- netinkamai naudojant,
- nesilaikant eksploatavimo instrukcijos,
- remontuojant tretiesiems asmenims, neįgalotiems specialistams,
- montuojant ir keičiant neoriginalias atsargines dalis,
- naudojant ne pagal paskirtį.

Atkreipkite dėmesį:

prieš montuodami ir pradėdami eksploatuoti perskaitykite visą eksploatavimo instrukcijos tekstą.

Ši eksploatavimo instrukcija turi Jums palengvinti susipažinimą su Jūsų įrenginiu ir jo naudojimo pagal paskirtį galimybėmis.

Eksploatavimo instrukcijoje pateikiamos svarbios nuorodos, kaip su įrenginiu dirbti saugiai, tinkamai ir ekonomiškai bei kaip išvengti pavojų, sutaupyti remonto išlaidų, sutrumpinti įrenginio prastovos laikus bei padidinti patikimumą ir pailginti eksploatavimo trukmę.

Be šioje eksploatavimo instrukcijoje pateiktų saugos nuostatų, būtinai privalote laikytis įrenginio eksploatavimui galiojančių taisyklių.

Laikykite eksploatavimo instrukciją plastikiniame maišelyje, apsaugoję nuo purvo ir drėgmės prie įrenginio. Prieš pradėdami dirbti, visi operatoriai ją privalo perskaityti ir jos atidžiai laikytis.

Prie įrenginio leidžiama dirbti tik asmenims, instruktuotiems, kaip jį naudoti ir informuotiems apie su tuo susijusius pavojus. Būtina laikytis reikalaujamo amžiaus cenzo.

Be šioje eksploatavimo instrukcijoje pateiktų saugos nurodymų ir specialių Jūsų šalies reikalavimų, būtina laikytis tokios pačios konstrukcijos mašinų eksploatavimui visuotinai pripažintų technikos taisyklių.

Mes neatsakome už nelaimingus atsitikimus arba pažeidimus, atsiradusius nesilaikant šios instrukcijos ir saugos nurodymų.

3. Įrenginio aprašymas (A–O pav.)

1. Priekinė rankų apsauga
2. Priekinė rankena

3. Oro filtro dangtelis
4. Paleidimo lyno trauklė
5. Oro filtro uždangalo uždoris
6. Įj./išj. jungiklis
7. Degalų siurblys „Primer“
8. Neįšilusio variklio paleidimo svirtis („Choke“)
9. Akceleratoriaus rankinio valdymo rankenėlės fiksatorius
10. Akceleratoriaus rankinio valdymo rankenėlė
11. Galinė rankena
12. Galinė rankų apsauga
13. Degalų bako uždoris
14. Grandinių alyvos bako uždoris
15. Atraminis dantis (iš anksto sumontuotas)
16. Kreipiamasis bėgelis
17. Pjūklo grandinė
18. Šlifavimo stovo pagalbinis įtaisas
19. Alyvos reguliavimo varžtas
20. Tvirtinimo veržlės
21. Grandinės įtempimo varžtas
22. Žvaigždutės uždangalas
23. Grandinės įtempimo kaištis
24. Grandinės gaudyklė
25. Grandinės įtempimo kaiščio kiaurymė
26. Žvaigždutė
27. Kreipiamojo bėgelio uždangalas
28. Atsuktuvus
29. 4mm raktas su vidiniu šešiabriauniu
30. Maišymo rezervuaras
31. Uždegimo žvakės raktas / išdrožinis atsuktuvus
32. Apvali pjūklo grandinės dildė
33. Oro filtras
34. Uždegimo žvakės kištukas

4. Komplektacija

- Grandininis pjūklas (1x)
- Pjūklo grandinė (1x)
- Kreipiamasis bėgelis (1x)
- Kreipiamojo bėgelio uždangalas (1x)
- Uždegimo žvakės raktas (1x)
- 4 mm raktas su vidiniu šešiabriauniu (1x)
- Degalų maišymo rezervuaras (1x)
- Apvali pjūklo grandinės dildė (1x)
- Atsuktuvus (1x)
- Originali eksploatavimo instrukcija (1x)

5. Naudojimas pagal paskirtį

Grandininį pjūklą galima naudoti tik medienai pjauti lauke. Kitiems tikslams naudoti grandininį pjūklą draudžiama.

Nenaudokite grandininio pjūklo darbams, kurie jį nėra skirtas. Pavyzdys: Nenaudokite grandininio pjūklo metalui, plastikui, mūriui arba statybinėms medžiagoms ne iš medžio pjauti.

Neatlikite grandininio pjūklo pakeitimų. Dėl to gali kilti pavojus saugai. Už su tuo susijusią žalą arba patirtus bet kokius sužalojimus atsako naudotojas / operatorius, o ne gamintojas. Atkreipkite dėmesį į tai, kad šis įrenginys nėra skirtas naudoti komerciniams tikslams. Pirmą kartą naudojantys asmenys turi būti instruktuoti, kad susipažintų su įrenginio savybėmis. Jūsų pačių saugai išklauskite valstybinius variklinių pjūklų kursus. Grandininį pjūklą leidžiama eksploatuoti tik ne jaunesniems nei 18 metų asmenims. Išimtis yra tada, kai įrenginį naudoja jaunuoliai, kurie pagal profesinio išsilavinimo programą siekia įgauti įgūdžių ir yra prižiūrimi vadovo.

Atkreipkite dėmesį į tai, kad mūsų įrenginiai nėra skirti naudoti komerciniams, amatiniams arba pramoniniams tikslams. Mes neteikiame garantijos, kai aparatas naudojamas komercinėse, amatininkų arba pramoninėse įmonėse arba panašioms darbams.

5.1 Neleidžiami operatoriai:

Asmenims, kurie nėra susipažinę su šia eksploataavimo instrukcija, vaikams, jaunuoliams ir alkoholio, narkotikų arba medikamentų veikiamiems asmenims valdyti įrenginį draudžiama.

Įrenginio naudojimą gali riboti nacionalinės taisyklės!

6. Saugos nurodymai

SVARBU!

PRIEŠ NAUDODAMI ATIDŽIAI PERSKAITYKITE IR PADĖKITE Į SAUGIĄ VIETĄ VĒLESNIAM NAUDOJIMUI.

Eksploataavimo instrukcijoje pateikiamos svarbios nuorodos apie tai, kaip saugiai ir profesionaliai dirbti su grandininio pjūklu ir išvengti pavojų.

⚠ PAVOJUS

Rodo tiesiogiai gresiantį pavojų, dėl kurio bus patirta sunkių arba mirtinų kūno sužalojimų.

⚠ ĮSPĖJIMAS

Rodo galimai pavojingą situaciją, kurioje galima patirti sunkių arba mirtinų kūno sužalojimų.

⚠ ATSARGIAI

Nuoroda į galimai pavojingą situaciją, kurioje galima patirti lengvų sužalojimų.

⚠ DĖMESIO

Nuoroda į galimai pavojingą situaciją, kurioje galima patirti materialinės žalos.

6.1 Bendrieji saugos nurodymai

⚠ ĮSPĖJIMAS

Dirbdami su įrenginiu, būkite atidūs ir galvokite apie tai, ką darote. Nenaudokite įrenginio, kai sergate arba esate pavargę ar veikiami narkotinių medžiagų, alkoholio arba medikamentų. Jei naudodami įrenginį būsite neatidūs, galite rimtai susižaloti.

Venkite klaidingo naudojimo, naudokite mašiną tik, kaip aprašyta ties „Naudojimas pagal paskirtį“.

- Prieš eksploatacijos pradžią perskaitykite savo įrenginio eksploatavimo instrukciją ir ypač laikykitės joje pateiktų saugos nurodymų.
- Ant įrenginio esančiuose įspėjamuosiuose ir nurodomuosiuose ženkluose pateikiamos svarbios nepavojingo eksploatavimo nuorodos.
- Be šioje eksploatavimo instrukcijoje pateiktų nuorodų, taip pat reikia atsižvelgti į įstatymų leidėjo bendrąsias saugos ir nelaimingų atsitikimų prevencijos taisykles.
- Pakavimo plėveles laikykite toliau nuo vaikų. Kyla pavojus uždusti!
- Nepakankamai informuoti operatoriai dėl netinkamo naudojimo gali kelti pavojų sau ir kitiems asmenims. Operatorius yra atsakingas trečiųjų asmenų atžvilgiu.
- Būkite labai atsargūs naudodami įrenginį. Pradėkite dirbti protingai ir tiksliai žiūrėkite, ką darote.
- Nedirbkite ilgiau nei 10 minučių prie vieno ruošinio. Rekomenduojama tarp darbų etapų daryti 10–20 minučių pertrauką.
- Skolinkite įrenginį tik naudotojui, kurie turi patirties dirbti su įrenginiu. Tuo metu reikia perduoti eksploatavimo instrukciją.
- Kai kurioms pjovimo užduotims reikia specialaus išsilavinimo ir specialių įgūdžių. Jei kyla abejonių, kreipkitės į specialistą.
- Pirmą kartą naudojantys asmenys turi būti instruktuoti, kad susipažintų su įrenginio savybėmis. Jūsų pačių saugai išklauskite valstybinius variklinių pjūklų kursus.
- Nenaudojamą įrenginį reikia pastatyti taip, kad jis niekam nekeltų pavojaus. Saugokite, kad nepatektų pašaliniai asmenys.
- Įrenginio naudotojas atsakingas už visus nelaimingus atsitikimus ir pavojus kitiems asmenims arba jų nuosavybei.
- Vaikams, jaunuoliams ir asmenims su ribotais fiziniais, jutiminiais arba protiniais gebėjimais naudoti grandininį pjūklą draudžiama. Išimties galioja vyresniems nei 16 metų jaunuoliams, kurie atlieka praktiką prižiūrint specialistui.
- Įrenginio elektrinis uždegimo įtaisas sukuria nedidelį elektromagnetinį lauką. Jei turite širdies stimuliatorių arba panašius implantus, prieš naudodami įrenginį, pasikonsultuokite su savo gydytoju, kad išvengtumėte rizikos sveikatai.

- Netinkamai atliekant techninę priežiūrą, naudojant netinkamas atsargines dalis arba pašalinius ar modifikavus saugos įtaisus, gali būti pažeistas įrenginys ir sunkiai sužalotas prie jo dirbantis asmuo.

6.2 Asmeninės apsauginės priemonės (AAP)

▲ PAVOJUS

Visada naudokite asmenines apsaugines priemones!

- Dėvėkite apsauginį šalimą su veido apsauga arba apsauginius akinius ir klausos apsaugą.
- Visada vilkėkite gerai prigludusius drabužius su nuo pjūvių saugančiu įdėklų.
- Avėkite neslidžius apsauginius batus.
- Mūvėkite apsaugines pirštines.
- Nevilkėkite laisvų drabužių, kurie gali būti pagriebti.
- Neryškėkite šaliko, kaklaraiščio ir nedėvėkite papuošalų!
- Ilgiems plaukams naudokite plaukų tinklę!
- Atlikdami bet kokius darbus miške, užsidėkite apsauginį šalimą. Jis apsaugo nuo krentančių šakų. Reguliariai tikrinkite apsauginį šalimą, ar jis nepažeistas. Jį reikia pakeisti vėliausiai po 5 metų. Naudokite tik patikrintus apsauginius šalimus.
- Veido apsauga arba apsauginiai akiniai sulaiko drožles ir pjuvenas. Norėdami nepažeisti akių, dirbdami su įrenginiu, visada užsidėkite veido apsaugą arba apsauginius akinius.
- Visada naudokite klausos apsaugą. Dėl įrenginio keliamo triukšmo gali sutrikti klausos.
- Mūvėkite tvirtas apsaugines pirštines iš atsparios medžiagos, pvz., odos.
- Pjaudami sausą medieną, užsidėkite apsauginę kaukę nuo dulkių. Gali susidaryti pjovimo dulkių.

6.3 Laikymas ir transportavimas

- Prieš transportuodami, taip pat ir trumpesnius atstumus, išjunkite grandininį pjūklą. Įjunkite grandinės stabdį ir uždėkite grandinės apsaugą.
- Naudokite grandinės apsaugą transportuodami ir laikydami.
- Transportuodami (taip pat ir transporto priemonėse) apsaugokite mašiną nuo apvirtimo, kad neišsilietų degalų, būtų išvengta pažeidimų arba sužalojimų.
- Neškite įrenginį tik už priekinės rankenos. Tuo metu kreipiamasis bėgelis nukreiptas į galą ir nusuktas nuo Jūsų kūno (žr. L pav.).
- Laikykite karštą duslintuvą toliau nuo kūno. Kyla pavojus nudegti!
- Prieš laikydami grandininį pjūklą išvalykite ir atlikite jo techninę priežiūrą.
- Laikykite įrenginį saugioje ir sausoje vietoje. Taip pat apsaugokite jį nuo neįgalios prieigos.

6.4 Aplinkos sauga

- Nacionalinės ir (arba) komunalinės taisyklės gali riboti triukšmą keliančių, varikliu varomų įrenginių naudojimo laiką. Apie tai teiraukitės savo komunalinėje valdyboje.
- Įrenginio negalima eksploatuoti viduje arba kitose blogai vėdinamose srityse. Kyla pavojus uždusti dėl nuodingų išmetamųjų dujų / tepimo alyvos garų.
- Atsiradus pykinimui, galvos skausmams, regos sutrikimams ar galvos svaigimo priepuoliams, darbą reikia nedelsiant nutraukti. Šiuos simptomus, be kita ko, gali sukelti per didelė išmetamųjų dujų koncentracija. Pjaunant taip pat gali susidaryti dulkės, pvz., medienos dulkės, migla ir dūmai. Turi būti užtikrinta geresnė ventiliacija ir reikia dėvėti kaukę nuo dulkių.
- Atlikite darbus tik dienos šviesoje.
- Nedirbkite nepalankiomis oro sąlygomis, pvz., lyjant lietuvi arba pučiant vėjui. Tuo metu kyla didelė nelaimingų atsitikimų rizika.
- Jūsų darbo zona turi būti švari ir sutvarkyta.
- Naudojant grandininį pjūklą, nesusię žmonės (ypač vaikai ir gyvūnai) turi būti bent 15 m atstumu nuo darbo zonos. Nukreipus dėmesį, įrenginys gali tapti nevaldomas.
- Prieš darbų pradžią įsitikinkite, kad pavojaus zonoje nebūtų asmenų, gyvūnų arba daiktų.
- Nedirbkite šalia vielinių tvorų arba srityse su nepriktvartinta sena viela.
- Kai dirbate labai degioje aplinkoje, pasiruoškite gaisro gesinimo priemonių, pvz., esant sausai žolei ir t. t. Kyla gaisro pavojus!

6.5 Pripilkite degalų

- Benzinas yra labai degus. Pildami degalus, laikykitės atstumo nuo atviros ugnies ir tuo metu nerūkykite. Kyla gaisro pavojus!
- Atkreipkite dėmesį į tai, kad neišlietumėte benzino. Benzino arba grandinių alyvos neturi pateikti į žemę. Kaip pagalbą naudokite tinkamą pagrindą.
- Pilkite degalus tik gerai vėdinamose srityse. Benzino garai gali lengvai užsidegti arba sprogti.
- Prieš pildami degalus, išjunkite variklį ir leiskite įrenginiui atvėsti. Jei buvo išlieta benzino, nedelsdami išvalykite susijusias vietas. Taip pat neleiskite, kad degalų patektų ant Jūsų drabužių, kitu atveju juos iš karto pasikeiskite.
- Taip pat stenkitės, kad benzino arba tepimo medžiagų (alyvos) nepatektų ant odos ir į akis.
- Neįkvėpkite benzino garų / tepimo alyvos garų.
- Atkreipkite dėmesį į nesandarumus. Išbėgus benzino, nepaleiskite variklio. Kyla nudegimų pavojus.
- Tik atsargiai atidarykite užsukamą bako dangtelį, kad lėtai galėtų pasišalinti esantis viršslėgis ir neištrykštų benzino.

6.6 Prieš pradėdant eksploatuoti

⚠ ĮSPĖJIMAS

Patikras visada atlikite prieš eksploatacijos pradžią ir esant išjungtam varikliui.

Prieš naudodami įrenginį ar jam nukritus ant žemės, kaskart jį patikrinkite, ar jį saugu eksploatuoti.

Patikrinkite, ar visos judančios dalys nepriekaištingai veikia. Daug nelaimingų atsitikimų įvyksta dėl blogai techniškai prižiūrimų įrankių.

Paveskite pažeistas dalis suremontuoti kvalifikuotam specialistui.

Naudokite grandininį pjūklą ir priedus tik pagal šiuos nurodymus. Tuo metu atsižvelkite į darbo sąlygas ir darbus, kuriuos reikia atlikti. Naudojant motorinius įrankius kitiems, o ne numatytiems tikslams, galimos pavojingos situacijos.

- Reguliariai tikrinkite grandinės stabdį, kaip jis veikia (priekinė rankų apsauga, žr. B pav.).
- Patikrinkite kreipiamąjį bėgelį, ar jis tinkamai sumontuotas.
- Patikrinkite pjūklo grandinę, ar ji tinkamai įtempta. Laikykitės tepimo, grandinės įtempimo ir priedų keitimo nurodymų. Netinkamai įtempta arba sutepta grandinė gali arba trūkti, arba padidinti atatrąnkos riziką.
- Stebėkite, kad pjaustytuvai būtų aštrūs ir švarūs. Reguliariai pagaląskite ir laiku pakeiskite susidėvėjusias dalis. Kruopščiai prižiūrėti pjaustytuvai su aštriomis pjovimo briaunomis mažiau stringa ir juos lengviau valdyti.
- Patikrinkite akceleratoriaus rankinio valdymo rankenėlę ir akceleratoriaus rankinio valdymo rankenėlės fiksatorių, ar jie lengvai juda. Akceleratoriaus rankinio valdymo rankenėlė turi grįžti atgal į pradinę padėtį.
- Patikrinkite, ar bake yra pakankamai degalų ir grandinių tepimo alyvos.
- Patikrinkite, ar rankenos švarios, sausos ir ant jų nėra alyvos bei nešvarumų.
- Niekada neatlikite darbų vieni. Avariniu atveju kažkas turi būti netoliese.
- Naudokite grandininį pjūklą tik tada, kai stovėsite ant tvirto, saugaus ir lygaus pagrindo. Venkite nestandartinės kūno laikysenos. Dėl slidaus pagrindo ir nestabilių stovėjimo paviršių (pvz., kopėčių) galima prarasti pusiausvyrą arba grandininis pjūklas gali tapti nevaldomas. Stovėkite stabiliai ir visada išlaikykite pusiausvyrą. Taip grandininį pjūklą galėsite geriau kontroliuoti netikėtose situacijose.
- Nedirbkite su grandininio pjūklu ant medžio. Eksploatuojant ant medžio, kyla pavojus susižaloti.
- Niekada nepjaukite didesniame nei pečių aukštyje.
- Visada laikykite grandininį pjūklą dešiniąja ranka už galinės rankenos, o kairiąja ranka – už priekinės rankenos (žr. D pav.). Tvirtai laikant grandininį pjūklą atvirkštinėje darbinėje padėtyje, didėja rizika susižaloti ir to daryti negalima.

- Veikiant grandininiam pjūklui, laikykite kūno dalis toliau nuo pjūklo grandinės. Prieš paleisdami grandininį pjūklą įsitikinkite, kad pjūklo grandinė neliečia jokių daiktų. Dirbant su grandininio pjūklu, dėl neatidumo momento gali būti pagriebti grandininio pjūklo drabužiai arba kūno dalys.
- Nedelsdami išjunkite grandininį pjūklą, kai nustatysite, kad įrenginio veikimas juntamai pasikeitė.
- Jei grandininis pjūklas kontaktuoja su akmenimis, vinimis arba kitais kietais daiktais, nedelsdami sustabdykite variklį ir patikrinkite pjūklo grandinę bei kreipiamąjį bėgelį, ar jie nepažeisti.
- Neleiskite, kad grandininis pjūklas nukristų, netrąnkite jo į kliūtis ir niekada nenaudokite kreipiamojo bėgelio kaip svirties.
- Grandininio pjūklu pjaukite tik medieną.
- Pjaudami įtempio veikiamą šaką, turite tikėtis, kad ji spyruokliuos atgal. Kai neliks įtempio medienos plaušienoje, įtempta šaka gali pataikyti į operatorių ir (arba) grandininis pjūklas gali tapti nevaldomas.
- Būkite ypač atsargūs, kai pjaunate brūzgynus ir jaunus medžius. Plona medžiaga gali įstrigti pjūklo grandinėje ir atsitrenkti į Jus arba Jūs galite prarasti pusiausvyrą.

6.7 Vibracija

⚠ ĮSPĖJIMAS

Venkite vibracijos rizikos, pvz., baltųjų pirštų ligos (kraujotakos sutrikimų) rizikos.

Baltų pirštų sindromas yra kraujagyslių liga, kuria sergant spazmuoja smulkiosios rankų ir kojų pirštų kraujagyslės. Prie simptomų priskiriama: nejautrumas, jautrumo praradimas, dilgčiojimas, niežulys, skausmas, jėgos sumažėjimas, odos spalvos ar būklės pasikeitimas. Į susijusias vietas nebetiekiami pakankamai kraujo ir dėl to jos atrodo itin baltos. Dažnas vibruojančių įrankių naudojimas asmenims, kurių kraujotaka yra sutrikusi (pvz., rūkančių, sergančių diabetu asmenų), gali sukelti nervų pažeidimus. Jei pastebite neįprastų sutrikimų, nedelsdami nutraukite darbą ir kreipkitės į gydytoją. Todėl ilgalaikiams ir reguliariems naudotojams rekomenduojama atidžiai stebėti savo rankų ir pirštų būklę. Norėdami sumažinti pavojus, laikykitės tolesnių nurodymų:

- Šaltu oru pasirūpinkite kūno ir ypač rankų šiluma.
- Reguliariai darykite pertraukas ir tuo metu judinkite rankas, kad skatintumėte kraujotaką.
- Ribokite stipriai vibruojančių įrankių naudojimą per dieną ir paskirstykite jį per kelias dienas. Susidarykite darbo planą, kuriuo galėsite apriboti vibracinę apkrovą.
- Pasirūpinkite kuo mažesne įrenginio vibracija, reguliariai atlikdami jo techninę priežiūrą ir gerai pri-tvirtindami prie įrenginio dalis. Nedelsdami pakeiskite susidėvėjusias konstrukcines dalis.
- Reguliariai keiskite savo darbinę padėtį.

- Jei mašiną reikia naudoti dažniau, turėtumėte susisiekti su savo prekybos atstovu ir prireikus parūpinti atvibracinius priedus (rankenas).

6.8 Grandininio pjūklo apsauginės funkcijos (1 pav.)

- **PRIEKINĖ RANKŲ APSAUGA (1)** apsaugo kairiąją operatoriaus ranką, kai ji veikiant grandininiam pjūklui nuslysta nuo priekinės rankenos.
- **GALINĖ RANKŲ APSAUGA (12)** apsaugo dešiniąją ranką nuo sąlyčio su numesta arba trūkusia pjūklo grandine.
- **GRANDINĖS STABDYS** yra apsauginė funkcija, skirta atatrakų sukeltiems sužalojimams mažinti, veikiančią pjūklo grandinę sustabdant per milisekundes. Jis aktyvinamas iš priekinės rankų apsaugos, esant atatrakui.
- **AKCELERATORIAUS RANKINIO VALDYMO RANKENĖLĖS FIKSATORIUS (9)** neleidžia atsitiktinai pagreitinti variklio. Akceleratoriaus rankinio valdymo rankenėlę galima spausti tik tada, kai paspaustas akceleratoriaus rankinio valdymo rankenėlės fikсаторius.
- Darbų metu **ATRAMINIŲ DANTIMI (15)** motorinis pjūklas atremiamas į medieną. Niekada nedirbkite be atraminio danties. Grandininis pjūklas gali nutraukti operatorių į priekį. Pavyzdžiui, nenaudokite atraminio danties medžių kamienams arba storoms šakoms pjauti. Naudojant atraminį dantį, padidinama darbo sauga, sumažinama asmeninė apkrova dirbant bei taip pat ir vibracija. Naudojant grandininį pjūklą, atraminį dantį reikia priglausti prie medžio stiebo. Galine rankena spauskite atraminį dantį prie medžio stiebo. Norėdami pjauti, spauskite priekinę rankeną pjovimo linijos kryptimi. Atraminį dantį tolesniam pjūvio kreipimui gali reikėti perkelti.

6.9 Atsargumo priemonės, apsaugančios nuo atatrakos

⚠ ĮSPĖJIMAS

Dirbdami atsižvelkite į įrenginio atatraką. Pavojus susižaloti. Atatrakų išvengsite, būdami atsargūs ir naudodami tinkamą pjovimo techniką.

- Susilietus su bėgelio smaigaliu, kai kuriais atvejais galima netikėta į galą nukreipta reakcija, kurioje kreipiamasis bėgelis atsitrenks į viršų ir operatoriaus kryptimi (I pav.).
- Atatranka gali įvykti, kai kreipiamojo bėgelio smaigalys palies daiktą arba medieną įlinks ir pjūklo grandinė įstrigs pjūvyje.
- Prieš kreipiant pjūklo grandinę pjovimo srityje, motorinis pjūklas gali nuslysti į šoną arba pradėti šokinėti. (Dėmesio! Didesnė atatrakos rizika!)
- Pjūklo grandinei įstrigus kreipiamojo bėgelio viršutinėje briaunoje, grandininis pjūklas gali būti greitai nevaldomai nustumtas atgal valdymo kryptimi (žr. I pav.).

- Pjūklo grandinei įstrigus kreipiamojo bėgelio apatiname krašte, grandininis pjūklas gali būti greitai nevaldomai atitrauktas nuo valdymo krypties (žr. J pav.).
- Būkite itin atsargūs, kai grandininio pjūklo grandinę naudojate jau pradėtam pjūviui toliau pjauti.
- Nepjaukite šakų arba medžio gabalų, kurie pjau-nant galėtų pakeisti savo padėtį arba kuriuos pjau-nant pjūvis užsidarytų.
- Dėl kiekvienos iš šių reakcijų pjūklas gali tapti nevaldomas ir galima sunkiai susižaloti. Pasikliaukite tik grandininiam pjūkle sumontuotais saugos įtaisais. Būdami grandininio pjūklo naudotoju, turite imtis įvairių priemonių, kad galėtumėte dirbti be nelaimingų atsitikimų ir sužalojimų.

Atatranka yra netinkamo arba klaidingo naudojimo pasekmė. Jos galima išvengti tinkamomis atsargumo priemonėmis, kaip aprašyta toliau:

- Tvirtai laikykite pjūklą abiem rankomis, tuo tarpu nykščiais ir pirštais apgaubkite grandininio pjūklo rankenas. Nustatykite savo kūną bei rankas į tokią padėtį, kurioje galite sulaukyti atatrakos jėgas. Jei bus imtasi tinkamų priemonių, operatorius galės suvaldyti atatrakos jėgas. Niekada nepaleiskite grandininio pjūklo (žr. D pav.).
- Venkite nestandartinės kūno laikysenos ir nepjaukite didesniame nei pečių aukštyje. Taip išvengsite netikėto prisilietimo prie bėgelių smaigalio ir galėsite geriau kontroliuoti grandininį pjūklą netikėtose situacijose.
- Visada naudokite gamintojo nurodytus atsarginius bėgelius ir pjūklo grandines. Dėl netinkamų atsarginių bėgelių ir pjūklo grandinių pjūklo grandinė gali trūkti ir (arba) sukelti atatraką.
- Laikykites gamintojo pateiktų pjūklo grandinės galavimo ir techninės priežiūros nurodymų. Per žemi gylio ribotuvai didina polinkį į atatraką.
- Nepjaukite pjovimo juostos smaigaliu. Kyla atatrakos pavojus.
- Įsitikinkite, kad pjovimo zonoje nėra vinių arba metalo dalių. Pjovimo srities aplinkoje ypač atkreipkite dėmesį į vinius arba metalo dalis. Taip pat būkite atsargūs, pjaudami kietą medieną, kurioje grandinė gali įstrigti. Taip gali įvykti atatranka.
- Pradėkite pjauti visa jėga ir pjaunant grandininis pjūklas visada turi veikti didžiausiu greičiu.
- Pasirūpinkite, kad ant žemės negulėtų daiktų, už kurių galite užkliūti.

6.10 Liekamosios rizikos

⚠ PAVOJUS

PAVOJUS SUSIŽALOTI!

Dėl sąlyčio su pjūklo grandine galima patirti mirtinų pjautinių sužalojimų.

Niekada neikiškite rankų į judančią pjūklo grandinę.

ATATRANKOS PAVOJUS!

Dėl atatrankos galima patirti mirtinų pjautinių sužalojimų.

PAVOJUS NUDEGTI!

Ekspluatuojant grandinė ir kreipiamasis bėgelis įkais-ta.

7. Techniniai duomenys

Svoris be degalų, be pjovimo sąrankos, apie 5,1 kg
 Svoris be degalų, su pjovimo sąranka, apie 7,0 kg
 Degalų bakas apie 550 cm³ (0,55 l)
 Grandinių tepimo
 alyvos bakas apie 260 cm³ (0,26 l)

Naudojamas pjovimo ilgis* 43 cm
 Kreipiamasis bėgelis 45 cm (18")

Maks. grandinės ilgis 22m/s
 Grandinės žingsnis 8,255 mm (0,325")
 Varančiosios grandies storis 1,5 mm (0,058")
 Pjūklo grandinės tipas „Kangxin 325.058-72“
 Kreipiamojo bėgelio tipas „Kangxin BE18-72-5810P“
 Žvaigždutės dantų
 skaičius / žingsnis 7 dantys / 8,255 mm (0,325")
 Variklio litražas 46 cm³
 Maks. variklio galia pagal ISO 7293 1,8 kW
 Tuščiosios eigos sūkių skaičius n₀ 3100 ± 300 min.⁻¹
 Sūkių skaičius n_{maks.} 11 000 min.⁻¹
 Uždegimo žvakė L8RTF/L8RTC

* Faktinis pjovimo ilgis gali būti mažesnis už nurodytą pjovimo ilgį.

Triukšmas

Garso slėgio lygis L_{p(A)} pagal ISO 22868 92,6 dB
 Neapibrėžtis K_{p(A)} 3 dB
 Garso galios lygis L_{w(A)}
 pagal ISO 22868 114,0 dB
 Neapibrėžtis K_{w(A)} 3 dB

Informacija apie triukšmo emisiją pagal Gaminių saugos įstatymą (vok. ProdSG) arba EB mašinų direktyvą: Garso galios lygis darbo vietoje gali viršyti 80 dB.

Tokiu atveju operatoriui privalomos apsaugos nuo garso priemonės (pvz., reikia naudoti tinkamą ir tam numatytą klausos apsaugą bei daryti reguliarias pertraukas).

Vibracija

Vibracijos vertė galinėje rankenoje pagal ISO 22867 9,95 m/s²
 Vibracijos vertė priekinėje rankenoje pagal ISO 22867 8,80 m/s²
 Neapibrėžtis K 1,5 m/s²

⚠ ĮSPĖJIMAS

Venkite rizikos dėl vibracijos, pvz., baltų pirštų ligos rizikos (kraujotakos sutrikimų), darydami dažnas pertraukas, per kurias, pvz., trinkite delnus vieną į kitą.

⚠ ĮSPĖJIMAS

Faktinė vibracijos emisijos vertė naudojant įrenginį gali skirtis nuo nurodytosios eksploataavimo instrukcijoje arba gamintojo. Tai gali sukelti toliau nurodyti veiksniai, į kuriuos reikia atsižvelgti prieš kiekvieną naudojimą ir naudojimo metu:

- Ar įrenginys tinkamai naudojamas?
- Ar tinkamas medžiagos pjovimo būdas arba apdirbimas?
- Ar tvarkinga naudojamo įrenginio būklė?
- Koks pjovimo įrankio aštrumas arba ar tinkamas pjovimo įrankis?
- Ar sumontuotos visos rankenos ir, jei reikia, pasirenkamos vibracinės rankenos bei jos tvirtai laikosi ant mašinos korpuso?

8. Prieš pradėdant eksploatuoti

- Atidarykite pakuotę ir atsargiai išimkite įrenginį.
- Nuimkite pakavimo medžiagą ir ištraukite pakavimo / transportavimo fiksatorius (jei yra).
- Patikrinkite, ar komplektacijoje viskas yra.
- Patikrinkite įrenginį ir priedus, ar transportuojant jie nebuvo pažeisti.
- Jei įmanoma, saugokite pakuotę, kol nepasibaigs garantinis laikotarpis.

DĖMESIO

Įrenginys ir pakavimo medžiagos nėra vaikų žaislas! Vaikams draudžiama žaisti su plastikiniais maišeliais, plėvelėmis ir mažomis dalimis! Pavojus praryti ir uždusti!

- Pašalinkite paleidimo lyno trauklės (4) trumpą instrukciją.

8.1 Kreipiamojo bėgelio montavimas ir pjūklo grandinės įtempimas

⚠ DĖMESIO

Visada montuokite tik išjungę variklį.

⚠ ĮSPĖJIMAS

Pavojus susižaloti!

Kai liečiate pjūklo grandinę (17), visada mūvėkite apsaugines pirštines. Pavojus susižaloti dėl aštrių pjovimo dantų!

Nuoroda

Nauja pjūklo grandinė pailgėja (17) ir ją reikia dažniau įtempti. Po kiekvieno pjūvio reguliariai tikrinkite grandinės įtempį ir jį sureguliuokite.

Atsižvelgiant į susidėvėjimą, kreipiamąjį bėgelį (16) galima apsukti.

- Pastatykite grandininį pjūklą ant lygaus, stabilaus pagrindo.
- Patraukite priekinę rankų apsaugą (1) iki galo atgal, kad atleistumėte grandinės stabdį (žr. B pav.).
- Pašalinkite abi tvirtinimo veržles (20) uždegimo žvakės raktu (31).
- Nuimkite žvaigždutės uždangalą (22).
- Užmaukite kreipiamojo bėgelio (16) pailgą skylę ant abiejų išsikišančių kaiščių.
- Uždėkite pjūklo grandinę (17) ant žvaigždutės (26) dantų. Įstatykite pjūklo grandinę (17) tiksliai ant kreipiamojo bėgelio (16) nurodyta kryptimi. Kreipiamojo bėgelio (16) smaigalyje yra kreipiamasis ratukas, į kurio dantis reikia įdėti pjūklo grandinę (17).
- Šiek tiek patraukite kreipiamąjį bėgelį (16), kad šiek tiek įtemptumėte pjūklo grandinę (17).
- Vėl uždėkite žvaigždutės uždangalą (22). Įsitikinkite, kad vidinis grandinės įtempimo kaištis (23) telpa į atitinkamą kreipiamojo bėgelio (16) kiaurymę (25) (žr. S pav.). Prireikus sureguliuokite grandinės įtempimo varžtą (21) uždegimo žvakės raktu / išdrožiniu atsuktuvu (31) (žr. T pav.).
- Užsukite abi tvirtinimo veržles (20) ranka. Atkreipkite dėmesį į tai, kad jų dar tvirtai nepriveržtumėte.
- Uždegimo žvakės raktu / išdrožiniu atsuktuvu (31) sukite grandinės įtempimo varžtą (21) pagal laikrodžio rodyklę, kol apatinė pjūklo grandinės (17) dalis slysi kreipiamajame bėgelyje (16). Pjūklo grandinė (17) turi priglusti bėgelio apačioje. Atleidus grandinės stabdį, pjūklo grandinę (17) turi būti įmanoma traukti ranka kreipiamuoju bėgeliu (16) (žr. U pav.).

Nuoroda

Nauja pjūklo grandinė pailgėja (17) ir ją reikia dažniau įtempti.

- Tvirtai priveržkite abi tvirtinimo veržles (20) uždegimo žvakės raktu / išdrožiniu atsuktuvu (31).

8.2 Degalų maišymas

Variklį reikia eksploatuoti su degalų mišiniu iš benzino ir variklinės alyvos.

⚠ ĮSPĖJIMAS

Venkite tiesioginio odos kontakto su degalais ir neįkvėpkite degalų garų.

Naudokite tik bešvinio benzino (min. ROZ 95) ir specialios 2 taktų variklių alyvos mišinį (JASO FD/ISO - L - EGD). Sumaišykite degalų mišinį pagal degalų maišymo lentelę.

Į pridedamą maišymo rezervuarą (30) įpilkite tinkamą kiekį benzino ir 2 taktų variklių alyvos (žr. degalų maišymo lentelę). Po to maišymo rezervuarą (30) gerai pakratykite.

8.2.1 Degalų maišymo lentelė

Maišymo procedūra: 40 dalių benzino ir 1 dalis alyvos

**Benzinas2 taktų variklių alyva
0,5 litro 12,5 ml**

8.3 Degalų pripildymas, R pav.

⚠ ĮSPĖJIMAS

Pilkite degalus tik išjungę variklį ir jam atvėsus. Kyla gaisro pavojus!

- Prieš pildami visada išvalykite sritį aplink degalų bako dangtelį (13), kad į degalų baką nepatektų nešvarumų. Tam naudokite sausą, bepūkę šluostę.
- Padėkite įrenginį į šoną, kad degalų bako dangtelis (13) būtų nukreiptas į viršų.
- Sukite degalų bako dangtelį (13) prieš laikrodžio rodyklę ir jį atidarykite. Degalų bako dangtelis (13) degalų bako sujungtas su apsauga nuo pametimo ir taip negali nukristi.
- Pripildykite į degalų baką degalų mišinio. Pildami neišliekite degalų ir nepripildykite degalų iki pat degalų bako krašto.
- Nedelsdami išvalykite išlietus degalus.
- Sukite degalų bako dangtelį (13) pagal laikrodžio rodyklę, kad jį uždarytumėte.

NUORODA

Pripylę degalų, kaskart patikrinkite ir grandinių alyvą.

8.4 Grandinių alyvos pripildymas, Q pav

⚠ ĮSPĖJIMAS

Pilkite grandinių alyvą tik išjungę variklį ir jam atvėsus. Kyla gaisro pavojus!

Niekada nedirbkite, jei grandinės nesuteptos! Jei pjūklo grandinė veiks sausąja eiga, per trumpą laiką ji bus nepataisomai sugadinta.

Prieš darbų pradžią visada patikrinkite, kaip grandinė sutepta.

NUORODA

Naudokite tik pjūklo grandinių alyvą. Geriausia – biologiškai yrančią. Nenaudokite senos alyvos, variklinės alyvos ir t. t.

Dirbdami patikrinkite, ar grandinių tepimo sistema veikia.

- Prieš pildami visada išvalykite sritį aplink grandinių alyvos bako dangtelį (14), kad į grandinių alyvos baką nepatektų nešvarumų. Tam naudokite sausą, bepūkę šluostę.
- Padėkite įrenginį į šoną, kad grandinių alyvos bako dangtelis (14) būtų nukreiptas į viršų.
- Sukite grandinių alyvos bako dangtelį (14) prieš laikrodžio rodyklę ir jį atidarykite. Grandinių alyvos bako dangtelis (14) grandinių alyvos bake sujungtas su apsauga nuo pametimo ir taip negali nukristi.
- Pripildykite į grandinių alyvos baką grandinių bioalyvos. Pildami neišliekite grandinių alyvos ir nepripildykite grandinių alyvos iki pat krašto.
- Nedelsdami išvalykite išlietą grandinių alyvą.
- Sukite grandinių alyvos bako dangtelį (14) pagal laikrodžio rodyklę, kad jį uždarytumėte.

8.5 Pjūklo grandinės įtempimas ir tikrinimas, T, U pav.

⚠ ĮSPĖJIMAS

Užsimaukite apsaugines pirštines! Pavojus susižaloti dėl aštrių pjovimo dantų!

Prieš kiekvienos eksploatacijos pradžią reguliariai tikrinkite grandinės įtempį.

- Prieš įtempdami uždegimo žvakės raktu (31) turite šiek tiek atlaisvinti abi tvirtinimo veržles (20).
- Sukite grandinės įtempimo varžtą (21) išdrožiniu atsuktuvu (31) pagal laikrodžio rodyklę, kad padidintumėte įtempį.
- Tvirtai priveržkite abi tvirtinimo veržles (20) uždegimo žvakės raktu (31).
- Pjūklo grandinė (17) turi priglusti pjovimo juostos apačioje. Patikrinkite, ar pjūklo grandinę (17) (atleidę grandinės stabdį, priekinę rankų apsaugą (1) patraukite atgal) ranka galima patraukti kreipiamuoju bėgeliu (16).

NUORODA

Nauja pjūklo grandinė pailgėja (17) ir ją reikia dažniau įtempti.

9. Eksploatacijos pradžia

⚠ ATSARGIAI

Laikykitės įstatymais numatytų apsaugos nuo triukšmo reglamento nuostatų.

⚠ Dėmesio!

Prieš pradėdami eksploatuoti, gaminį būtina iki galo sumontuoti!

Darbo nuorodos

Prieš naudodami susipažinkite, kaip elgtis su grandininio pjūklu.

Prieš naudojant grandininį pjūklą naudojimą arba jį numetus, kaskart būtina atidžiai patikrinti, ar jis nepažeistas. Jei aptinkama kokių nors pažeidimų, Jūs arba įgaliotasis techninės priežiūros centras turi jį nedelsiant pataisyti. Prieš pradėdami eksploatuoti grandininį pjūklą, kaskart patikrinkite toliau nurodytus punktus:

- kreipiamojo bėgelio pritvirtinimą;
- montavimo / važiavimo kryptį ir ar nepriekaištinga (aštri) pjūklo grandinė,
- pjūklo grandinės įtempį (jei naudojate naują grandinę, kelis kartus patikrinkite ir sureguliuokite);
- grandinės tepimo sistemos veikimą;
- grandinės stabdžio veikimą;
- sankabos veikimą (grandinė nejuda tuščiąja eiga);
- sandari kuro sistema;
- apsauginiai įtaisai ir pjovimo įtaisas yra nepriekaištingos būklės bei sukomplektuoti;
- visos srieginės jungtys tvirtai priveržtos;
- visos judančios dalys lengvai juda.

NUORODA

Grandininis pjūklas yra be užvedimo greičio blokuotės.

9.1 Variklio paleidimas, C pav.

⚠ DĖMESIO

Paleidimo lyno trauklę (4) visada ištraukite tiesiai. Kai paleidimo lyno trauklė (4) vėl įtraukiama, tvirtai laikykite paleidimo lyno trauklės (4) rankeną. Neleiskite, kad paleidimo lyno trauklė (4) grįžtų atgal.

9.1.1 Paleidimas esant šaltam varikliui

⚠ ĮSPĖJIMAS

Prieš eksploatacijos pradžią kaskart įjunkite grandinės stabdį (paspauskite rankų apsaugą (1) į priekį).

⚠ DĖMESIO

Niekada neleiskite paleidimo lyno trauklei (4) grįžti atgal. Tai gali sukelti pažeidimus.

- Pašalinkite nuo kreipiamojo bėgelio (16) uždangalą (27).
- Pastatykite grandininį pjūklą ant stabilaus ir lygaus pagrindo. Tuo metu pjūklo grandinė (17) neturi liesti žemės.
- Paspauskite priekinę rankų apsaugą (1) į priekį, kol ji užsifiksuos. Pjūklo grandinė (17) blokuojama grandinės stabdžiu.
- Paspauskite 6x degalų siurblių „Primer“ (7).
- Perjunkite įj./išj. jungiklį (6) ties „ON“.
- Ištraukite neįšilusio variklio paleidimo svirtį („Cho-ke“) (8) .
- Įstatykite savo bato smaigalį į priekinę rankų apsaugą (12) (žr. C pav.).

- Tvirtai laikykite grandininį pjūklą už priekinės rankenos (2) ir lėtai ištraukite paleidimo lyno trauklę (4) iki pirmojo pasipriešinimo.
- Dabar greitai patraukite paleidimo lyno trauklę (4), kol variklis pasileis. Jei variklis nepasileistų, pakartokite procesą. Kol neįšilusio variklio paleidimo svirtis („Choke“) (8) ištraukta (H), variklis pasileidžia tik trumpai ir vėl išsijungia.
- Kai tik variklis išsijungs, aktyvinkite kartu akceleratoriaus rankinio valdymo rankenėlės fiksatorių (9) ir akceleratoriaus rankinio valdymo rankenėlę (10). Neįšilusio variklio paleidimo svirtis („Choke“) (8) automatiškai peršoka į darbinę padėtį „išilusio variklio paleidimas“.
- Dabar iš naujo greitai patraukite paleidimo lyno trauklę (4), kol variklis pasileis.

Jei variklis nepasileidžia net ir po kelių bandymų, perskaitykite skirsnį „Sutrikimų šalinimas“.

NUORODA

Aukštoje išorės temperatūroje gali pasitaikyti, kad reikės paleisti be „Choke“ taip pat ir esant šaltam varikliui!

- Atleiskite grandinės stabdį, priekinę rankų apsaugą (1) patraukdami atgal (žr. D pav.). **ATSARGIAI!** Grandinės stabdys dabar atleistas. Jei akceleratoriaus rankinio valdymo rankenėlė (10) aktyvinama kartu su akceleratoriaus rankinio valdymo rankenėlės fiksatoriumi (9), pjūklo grandinė (17) pradeda veikti.

9.1.2 Paleidimas esant šiltam varikliui (Įrenginys mažiau nei 15–20 minučių neveikė.)

⚠ ĮSPĖJIMAS

Prieš eksploatacijos pradžią kaskart įjunkite grandinės stabdį (paspauskite rankų apsaugą (1) į priekį).

- Paspauskite priekinę rankų apsaugą (1) į priekį, kol ji užsifiksuos. Pjūklo grandinė (17) blokuojama grandinės stabdžiu.
- Perjunkite įj./išj. jungiklį (6) ties „ON“.
- Norint paleisti šiltą variklį, neįšilusio variklio paleidimo svirties („Choke“) (8) patraukti nereikia.
- Įstatykite savo bato smaigalį į priekinę rankų apsaugą (12) (žr. C pav.).
- Tvirtai laikykite grandininį pjūklą už priekinės rankenos (2) ir lėtai ištraukite paleidimo lyno trauklę (4) iki pirmojo pasipriešinimo.
- Dabar greitai patraukite paleidimo lyno trauklę (4). Įrenginys turėtų pasileisti po 1–2 patraukimų. Jei po 6 patraukimų įrenginys vis dar nepasileidžia, pakartokite procesą ties „Paleidimas esant šaltam varikliui“.

9.2 Variklio išjungimas

9.2.1 Avarinio išjungimo veiksmų eiliškumas

Jei reikia, iš karto sustabdykite įrenginį. Tam įj./išj. jungiklį (6) nustatykite ties „OFF“.

9.2.2 Įprastas veiksmų eiliškumas

- Atleiskite akceleratoriaus rankinio valdymo rankenėlę (10). Variklis pereina į tuščiosios eigos greitį.
- Tada nustatykite įj./išj. jungiklį (6) ties „OFF“.

9.3 Eksploatavimas tuščiaja eiga

⚠ DĖMESIO

Tuščiaja eiga pjūklo grandinė (17) turi nejudėti. Jei pjūklo grandinė (17) suktųsi, nustatykite tuščiosios eigos sūkių skaičių!

NUORODA

Kai pjūklo grandinė (17) juda tuščiaja eiga arba kai sumažinus greitį variklis išsijungia savaime, reikia nustatyti karbiuratorių (žr. skyrių „Karbiuratoriaus nustatymų techninė priežiūra“).

- Pakelkite grandininį pjūklą.
- Kairiąja ranka tvirtai laikykite priekinę rankeną (2).
- Dešiniąja ranka tvirtai laikykite galinę rankeną (11). Tuo metu delno pagalvėlė guli ant akceleratoriaus rankinio valdymo rankenėlės fiksatoriaus (9), o rodomasis pirštas aktyvina akceleratoriaus rankinio valdymo rankenėlę (10) (žr. D pav.).
- Vieną kartą aktyvius akceleratoriaus rankinio valdymo rankenėlę (10), variklis veikia stovėjimo greičiu.
- Leiskite varikliui trumpai įkaisti.

9.4 Grandinės tepimo tikrinimas ir nustatymas

⚠ DĖMESIO

- Niekada nedirbkite, jei grandinės nesuteptos! Jei pjūklo grandinė veiks sausąja eiga, per trumpą laiką ji bus nepataisomai sugadinta.
- Prieš darbų pradžią visada patikrinkite, kaip grandinė sutepta.

Nuoroda

Naudokite tik pjūklo grandinių alyvą, geriausia – biologiškai yrančią. Nenaudokite senos alyvos, variklinės alyvos ir t. t.

Dirbdami patikrinkite, ar grandinių tepimo sistema veikia.

Laikykite grandininį pjūklą veikiantį vidutiniu sūkių skaičiumi virš nupjauto medžio kelmo arba tinkamo pagrindo. Jei tepama pakankamai, ant medžio kelmo arba pagrindo susidaro nedidelė alyvos plėvelė (žr. E pav.).

- Prireikus grandinės tepimą galima padidinti arba sumažinti alyvos reguliavimo varžtu (19).
- Tam naudokite komplektacijoje esantį išdrožinį atsuktuvą (31):
 - Iš pradžių paspauskite ir tada pasukite alyvos reguliavimo varžtą (19) pagal laikrodžio rodyklę, kad sumažintumėte grandinės tepimą.
 - Iš pradžių paspauskite ir tada pasukite alyvos reguliavimo varžtą (19) prieš laikrodžio rodyklę, kad padidintumėte grandinės tepimą.

9.5 Grandinės stabdžio tikrinimas

⚠ ĮSPĖJIMAS

Prieš eksploatacijos pradžią kaskart reikia patikrinti grandinės stabdį.

Įvykus atatrakai, grandinės stabdys iš karto sustabdo pjūklo grandinę.

- Atkreipkite dėmesį į tai, kad ant priekinės rankų apsaugos (1) nebūtų nešvarumų ir ji galėtų lengvai judėti.
- Paleiskite pjūklo grandinę, kaip aprašyta **9.1**, ir pagreitinkite ją iki viso greičio (visas greitis).
- Veikiant pjūklo grandinei, aktyvinkite priekinę rankų apsaugą (1). Grandinės stabdys turi sustabdyti pjūklo grandinę, esant maks. greičiui, ir ją užblokuoti.

⚠ ĮSPĖJIMAS

Esant užblokuotam grandinės stabdžiui, ilgą laiką didesnis variklio sūkių skaičius kenkia varikliui ir grandinės pavagai.

Jei pjūklo grandinė (17) vis dėlto judėtų, susisieki su klientų techninės priežiūros skyriumi.

10. Pagrindinės nuorodos dėl kirtimo darbų

⚠ ĮSPĖJIMAS

Pavojus susižaloti!

Pjovimo ir kirtimo darbus bei su tuo susijusius darbus leidžiama atlikti tik specialiai išmokytiems asmenims.

Nuoroda

Laikykitės šalyje galiojančių reikalavimų kirtimo darbams ir teiraukitės informacijos kompetentingoje žinyboje.

- Atkreipkite dėmesį į tai, kad krentančios šakos ir medžiai niekam nepadarytų žalos.
- Darbo zonoje leidžiama būti tik kirtimo darbams reikalingiems asmenims.
- Darbo zona prie stiebo turi būti laisva ir sutvarkyta, kad operatoriai galėtų saugiai stovėti.
- Evakuacijos keliai turi būti laisvi ir sutvarkyti, kad iš darbo zonos būtų galima greitai pašalinti.
- Neatlikite kirtimo darbų pučiant stipriam vėjui, esant blogam orui arba blogam matomumui.

- Iki kitos darbo vietos išlaikykite ne mažesnę nei 2 1/2 medžio ilgių atstumą.

10.1 Naudojimas ir apdorojimas

- Niekada nepaleiskite įrenginio, tinkamai nesumontavę kreipiamojo bėgelio (16), pjūklo grandinės (17) ir žvaigždutės uždangalo (22).
- Nepjaukite ant žemės gulinčios medienos, nemėginkite nupjauti iš žemės kyšančių šaknų. Bet kuriu atveju stenkitės, kad pjūklo grandinė (17) įlįstų į žemę, nes kitaip pjūklo grandinė (17) iš karto atšips.
- Jei įrenginiu netyčia paliestumėte įrenginį, iš karto išjunkite variklį ir patikrinkite įrenginį, ar nėra galimų pažeidimų.
- Kruopščiai atlikite įrenginio techninę priežiūrą. Patikrinkite, ar judančios dalys nepriekaištingai veikia ir nestringa, ar dalys nelūžusios ir nepažeistos, kad būtų neigiamai veikiamas įrenginio veikimas. Prieš naudodami įrenginį, pažeistas dalis patikėkite suremontuoti. Daug nelaimingų atsitikimų įvyksta dėl blogai techniškai prižiūrimų įrenginių.
- Stebėkite, kad pjaustytuvai būtų aštrūs ir švarūs. Kruopščiai prižiūrėti pjaustytuvai su aštriomis pjovimo briaunomis mažiau stringa ir juos lengviau valdyti.
- Jei tarp pjaunamos medžiagos ir pjūklo grandinės susidarytų sangrūda, pjūklą nedelsdami išjunkite. Palaukite, kol pjūklo grandinė sustos. Pašalinkite uždegimo žvakės kištuką ir užsimaukite pjūviam atsparias pirštines, kad pašalintumėte sangrūdą. Jei reikia pašalinti kreipiamąjį bėgelį (pjovimo juostą), laikykitės nurodymų, pateiktų skyriuje „Montavimas“. Pašalinus sangrūdą ir sumontavus iš naujo, reikia atlikti bandomąją eigą. Jei tuo metu aptinkama vibracija ar girdimi mechaniniai garsai, nutraukite darbą ir kreipkitės į įgaliotą techninės priežiūros skyrių. Jei ši rizika kyla dažnai, rekomenduojame treniruotis.
- Paveskite įrenginį techniškai prižiūrėti kvalifikuotam personalui. Naudokite tik gamintojo rekomenduojamas originalias atsargines dalis.

10.2 Medžio įpjovimas

Nuoroda

Įpjovimas lemia medžio, kurį reikia nukirsti, kritimo kryptį.

Padarykite įpjovimą stačiu kampu kritimo kryptiai.

Pjaukite kuo arčiau žemės.

Atremkite grandininį pjūklą atraminiu dantimi (15).

10.2.1 Kirtimo įpjovos suformavimas (F pav.)

- Iš pradžių pradėkite pjauti įpjovimą A. Įpjovimo gylis turėtų būti maždaug 1/4 medžio skersmens ir sudaryti 45°–60° kampą.

10.2.2 Kirtimo krypties tikrinimas (G pav.)

Grandininį pjūklą su kreipiamuoju bėgeliu (16) įkiškite į įpjovimo plokštumą.

Jei reikia, įpjaukite medį atitinkamai daugiau.

10.3 Kirtimo pjūvio atlikimas (F pav.)

- Kirtimo pjūvį B padarykite maždaug 2–3 cm aukščiau nei pjūvimą A horizontalųjį pjūvį. Atkreipkite dėmesį į tai, kad kirtimo pjūvis B būtų atliekamas tiksliai horizontaliai.
- Palikite maždaug 1/10 medžio skersmens, neįpjautą dalį C prieš kirtimo pjūvį B. Neįpjauta dalis C kaip lankstas kreipiam medį žemės link ir apsaugo jį nuo nukritimo anksčiau laiko.

⚠ ĮSPĖJIMAS

Nelaimingų atsitikimų pavojus!

Jokiu būdu neįpjautos dalies C nepalikite kirtimo pjūvio B metu, nes kitaip medis gali nukristi nenumatoma kritimo kryptimi!

Būkite pasiruošę tam, kad krisdamas medis ties pjūviu gali nevaldomai „nuslysti“.

Būkite pasiruošę tam, kad medis atsitrenkęs į žemę gali nevaldomai „šokti“ viena kryptimi.

- Norint išvengti, kad pjūklo grandinė įstrigs kirtimo pjūvyje B, į pjūvį B laiku įkalkite pleištus iš aliuminio arba plastiko. Nenaudokite geležinių dalių.

⚠ DĖMESIO

Materialinė žala!

Atkreipkite dėmesį į tai, kad pleištas nesiliestų prie pjūklo grandinės (17). Dėl to ji gali būti pažeista.

10.4 Šakų pjovimo darbai

- Iš esmės atkreipkite dėmesį į besidaužančių šakų pavojų.
- Pjaudami šakas, nesistokite ant stiebo.
- Nepjaukite bėgelio smaigaliu.
- Nepjaukite kelių šakų vienu metu.
- Pjaudami šakas, atremkite grandininį pjūklą atraminium dantimi (15).
- Atkreipkite dėmesį į tai, kad pjūvio pabaigoje grandininis pjūklas dėl savosios masės gali pasisukti. Pjaunant jis nebeatremiamas, todėl jį atitinkamai laikykite.
- Pjaudami šakas, tvirtai, stabiliai ir saugiai atsistokite.

10.4.1 Šakų pjovimo dalimis darbai

Prieš atlikdami baigiamąjį pjūvį, ilgas arba storas šakas sutrumpinkite (žr. N pav.). Kitaip pjūklo grandinė (17) gali lengvai įstrigti.

11. Įtemptos medienos apdorojimas

Apdorojant įtemptą medieną, būtina laikytis teisingo eiliškumo. Kitaip pjūklo grandinė (17) gali įstrigti ir gali įvykti atatranka.

Veikiant įtemptai medienai iš pradžių visada reikia įpjauti spaudžiamoje pusėje. Tik tada galima pjauti traukiamoje pusėje.

Taip išvengiama pjūklo grandinės (17) įstrigimo.

⚠ DĖMESIO

Materialinė žala!

Gulinti mediena pjūvio vietos apačioje neturi liesti žemės, nes kitaip gali būti pažeista pjūklo grandinė (17).

Saugus darbas

- Norėdami išvengti sužalojimų, laikykite įrenginį geros naudojimo būklės.
- Įrenginiui nukritus, jį patikrinkite, ar nėra žymių pažeidimų arba defektų.
- Nenaudokite įrenginio stovėdami ant kopėčių arba nesaugioje stovėjimo vietoje.
- Nepjaukite neapgalvotai. Tai gali kelti pavojų Jums ir kitiems asmenims.
- Reguliariai keiskite savo darbinę padėtį. Ilgesnį laiką naudojant įrenginį, rankose gali atsirasti su vibracija susijusių kraujotakos sutrikimų. Tačiau naudojimo trukmę galite prailginti tinkamomis pirštinėmis arba darydami reguliarias pertraukas. Atkreipkite dėmesį į tai, kad asmeninis polinkis į blogą kraujotaką, žema išorės temperatūra arba didelė griežimo jėga dirbant trumpina naudojimo trukmę.

11.1 Medžio kamienas nulinkęs žemyn

- Iš pradžių slėgio pusėje padarykite atpalaiduojamąjį pjūvį 1 (apie 1/3 stiebo skersmens) (žr. K pav.).
- Tada tempimo pusėje padarykite pjūvį 2 (maždaug 2/3 medžio stiebo) (žr. K pav.).

11.2 Medžio kamienas užlinkęs į viršų

- Iš pradžių slėgio pusėje padarykite atpalaiduojamąjį pjūvį 1 (apie 1/3 stiebo skersmens) (žr. K pav.).
- Tada tempimo pusėje padarykite pjūvį 2 (maždaug 2/3 medžio stiebo) (žr. K pav.).

12. Transportavimas

- Transportuodami visada naudokite kreipiamojo bėgelio (27) uždangalą.
- Prieš transportuodami, taip pat ir trumpesnius atstumus, išjunkite grandininį pjūklą. Transportuodami (taip pat ir transporto priemonėse) apsaugokite mašiną nuo apvirtimo, kad neišsiliėtų degalų, būtų išvengta pažeidimų arba sužalojimų.
- Neškite įrenginį tik už priekinės rankenos (2). Tuo metu kreipiamasis bėgelis nukreiptas į galą ir nusuktas nuo Jūsų kūno (žr. L pav.).
- Laikykite karštą duslintuvą toliau nuo kūno. Kyla pavojus nudegti!

13. Valymas ir techninė priežiūra

Visos priežiūros ir valymo instrukcijos turi būti vykdomos reguliariai arba kasdien ir prieš kiekvieną naudojimą. Netinkamai atliekant techninę priežiūrą, galima patirti didelės materialinės žalos arba gali būti sunkiai sužaloti asmenys. Jei naudotojas negali pats atlikti šio darbo, reikia kreiptis į specializuotos prekybos atstovą.

⚠ ĮSPĖJIMAS

Pavojus susižaloti!

Prieš atlikdami valymo darbus, visada išjunkite įrenginį ir ištraukite uždegimo žvakės kištuką (34). (žr. 13.4 skyrių „Uždegimo žvakės techninė priežiūra“).

Nuoroda

Po kiekvieno naudojimo įrenginį reikėtų kruopščiai išvalyti.

Valymo ir techninės priežiūros darbus atlikite tik tiek, kiek nurodyta šioje eksploatavimo instrukcijoje. Kitus darbus turi atlikti kvalifikuotas personalas.

Techninės priežiūros darbus reikia atlikti reguliariai (žr. skyrių „Techninės priežiūros intervalai“).

13.1 Variklio bloko valymas

⚠ ĮSPĖJIMAS

Pavojus nudegti!

Nelieskite karštų duslintuvų, cilindrų arba aušinimo briaunų.

- Stenkitės, kad apsauginiai įtaisai, vėdinimo plyšiai ir variklio korpusas būtų kuo švaresni ir nedulkėti. Išpūskite jas suslėgtuoju oru, esant mažam slėgiui.
- Reguliariai valykite įrenginį drėgna šluoste su šiek tiek plovimo priemonės. Atkreipkite dėmesį į tai, kad į įrenginio vidų nepatektų vandens.

13.2 Oro filtro valymas, M, N pav.

Dėl per mažai į karbiuratorių tiekiamo oro nešvarūs oro filtrai sumažina variklio galią.

Todėl privaloma reguliariai tikrinti. Oro filtrą (33) reikėtų reguliariai tikrinti ir prireikus išvalyti.

Esant labai dulkėtam orui, oro filtrą (33) reikia tikrinti dažniau.

- Atlaisvinkite oro filtro uždangalo (5) uždorį, pasukdami prieš laikrodžio rodyklę.
- Pašalinkite oro filtro uždangalą (3).
- Išimkite oro filtrą (33).
- Išvalykite oro filtrą (33), pastuksendami arba išpūsdami (suslėgtuoju oru).

Montuojama atvirkštine eilės tvarka.

⚠ DĖMESIO

Niekada nevalykite oro filtro (33) benzinu arba degiais tirpikliais.

13.3 Grandinės pavaros valymas

⚠ ĮSPĖJIMAS

Pavojus susižaloti!

Kai liečiate pjūklo grandinę (17), visada mūvėkite apsaugines pirštines. Pavojus susižaloti dėl aštrių pjovimo dantų!

Nuoroda

Išvalykite grandinės pavarą po kiekvieno naudojimo.

- Pastatykite grandininį pjūklą ant lygaus, stabilaus pagrindo.
- Patraukite priekinę rankų apsaugą (1) iki galo atgal, kad atleistumėte grandinės stabdį (žr. D pav.).
- Sukite grandinės įtempimo varžtą (21) išdrožiniu atsuktuvu (31) prieš laikrodžio rodyklę, kad sumažintumėte įtempį.
- Pašalinkite abi tvirtinimo veržles (20) uždegimo žvakės raktu (31).
- Nuimkite žvaigždutės uždangalą (22).
- Atsargiai nuimkite pjūklo grandinę (17) nuo kreipiamąjo bėgelio (16) ir žvaigždutės (26).
- Pašalinkite kreipiamąjį bėgelį (16). Išvalykite jį teptuku.
- Dabar kruopščiai išvalykite visą grandinės pavaros sritį ir žvaigždutės uždangalą (22) teptuku arba išpūsdami (suslėgtuoju oru).

Montuojama atvirkštine eilės tvarka.

13.4 Uždegimo žvakės techninė priežiūra, M, N, O pav.

- Išmontuokite oro filtrą (33), kaip aprašyta ties 13.2 „Oro filtro valymas“.
- Ištraukite uždegimo žvakės kištuką (34), jį pasukdami į kairę ir į dešinę bei tuo pačiu metu jį patraukdami. Laikykite ir traukite uždegimo žvakės kištuką (34) tik už kištuko. Niekada netraukite už kabelio!
- Atlaisvinkite uždegimo žvakę pridėdamu uždegimo žvakės raktu (31).
- Montuojama atvirkštine eilės tvarka.

Atstumas tarp elektrodų = 0,6 mm (atstumas tarp elektrodų, tarp kurių suformuojama uždegimo kibirkštis). Patikrinkite uždegimo žvakę pirmą kartą po 10 darbo valandų, ar ji švari, ir prireikus išvalykite variniu vieliniu šepėčiu.

Po to uždegimo žvakės techninę priežiūrą atlikite kas 50 darbo valandų.

13.5 Grandinės tepimo sistemos techninė priežiūra

- Žr. skyrių „Grandinės tepimo tikrinimas ir nustatymas“.

13.6 Karbiuratoriaus nustatymų techninė priežiūra

- Kai pjūklo grandinė (17) juda tuščiaja eiga arba kai sumažinus greitį variklis išsijungia savaime, reikia nustatyti karbiuratorių.

Nuoroda

Karbiuratoriaus nustatymus (pvz., tuščiosios eigos sūkių skaičių) patikėkite tik kvalifikuotam personalui, kad nepažeistumėte variklio.

13.7 Kreipiamojo bėgelio techninė priežiūra

- Metaline dilde pašalinkite galimai susidariusias atplaišas nuo bėgelio krašto.
- Išvalykite kreipiamojo bėgelio (16) griovelį teptuku arba suslėgtuoju oru. Pakeiskite kreipiamąjį bėgelį (16), kai tik susidėvės griovelis.
- Apsukite kreipiamąjį bėgelį (16) po kiekvieno naudojimo, kad užtikrintumėte tolygų dėvėjimąsi.
- Patikrinkite krumpliaratį ties kreipiamojo bėgelio (16) smaigaliu, ar ji lengvai juda. Prireikus sutepkite guolių alyva.

13.8 Pjūklo grandinės galandimas ir priežiūra

⚠ ĮSPĖJIMAS

Pavojus susižaloti!

Pjūklo grandinės dantys yra labai aštrūs. Kad išvengtumėte pavojaus susižaloti, dirbdami su ja visada dėvėkite storas pirštines!

Laikykite grandininį pjūklą geros darbinės būsenos; efektyvus darbas su grandiniu pjūklų įmanomas tik tada, kai pjūklo grandinė yra aštri, gerai sutepta ir tinkamai įtempta. Kitaip kils atatrankos pavojus.

Tinkamai išgaląsta pjūklo grandinė (17)

Tinkamai išgaląsta pjūklo grandinė (17) lengvai slysta mediena ir tuo metu ją reikia labai mažai spausti. Nedirbkite su atšipusia arba pažeista pjūklo grandine (17). Taip reikės daugiau fizinių pastangų, padidės vibracija ir bus pasiekta netenkinančių rezultatų bei padidės nusidėvėjimas.

- Reguliariai valykite pjūklo grandinę (17).
- Patikrinkite, ar nėra įtrūkimų pjūklo grandinės (17) grandyse ir pažeistų kniedžių.
- Pjūklo grandinę (17) turėtų galėti tik patyrę naudotojai!
- Laikykites toliau nurodytų kampų ir matmenų. Jei pjūklo grandinė (17) netinkamai išgaląsta arba per mažas gylio matmuo, didėja atatrankos ir su tuo susijusių sužalojimų rizika! Pjūklo grandinės (17) negalima pritvirtinti prie pjovimo juostos (16). Todėl geriausia pjūklo grandinę (17) nuimti nuo pjovimo juostos (16) ir tada galąsti.
- Pasirinkite grandinės žingsniui tinkamą galandimo įrankį.

Grandinės žingsnis (pvz., 3/8") pažymėtas kiekvieno peilio gylio matmenyje.

Pjūklų grandinėms naudokite tik specialias dildeš!

Kitos dildės yra netinkamos formos ir blogai šlifuoja. Pasirinkite dildės skersmenį pagal savo grandinės žingsnį. Galąsdami pjovimo grandis, būtinai atsižvelkite taip pat ir į toliau nurodytus kampus.

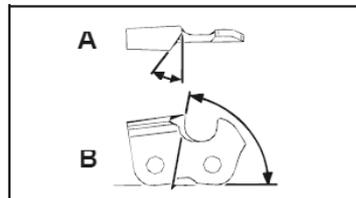

A = dildės kampas

B = šoninės plokštės kampas

Be to, kampą reikia išlaikyti visoms pjovimo grandims. Esant nevienodiems kampams, pjūklo grandinė (17) judės netolygiai, greitai nusidėvės ir anksčiau laiko taps netinkama naudoti.

Kadangi šiuos reikalavimus galima įvykdyti tik pakankamai ir reguliariai treniruojantis:

- Naudokite dildės laikiklį.
- Galandant pjūklo grandinę (17), dildės laikiklį galima įstatyti ranka. Ant jo nurodyti tinkami dildymo kampai.

1. Laikykite dildę horizontaliai (stačiu kampu į pjovimo juostą (16) ir dildykite pagal kampo žymą ant dildės laikiklio. Atremkite dildės laikiklį į danties stogelį ir gylio ribotuvą.
2. Visada dildykite pjovimo grandį iš vidaus į išorę.
3. Dildė galanda tik judinama į priekį. Nukelkite ją jai judant atgal.
4. Nelieskite dilde varančiųjų ir jungiamųjų grandžių.
5. Norėdami išvengti vienpusio nusidėvėjimo, reguliariai sukite dildę toliau.
6. Paimkite kietos medienos gabalą, kad nuo pjovimo briaunų pašalintumėte atplaišas.

Visos pjovimo grandys turi būti vienodo ilgio, nes kitaip jie bus skirtingo aukščio.

Dėl to pjūklo grandinė (17) netolygiai judės ir padidės pavojus jai tapti netinkama naudoti.

13.9 Techninės priežiūros intervalai

Čia nurodyti duomenys susiję su normaliomis naudojimo sąlygomis. Sudėtingomis sąlygomis, pvz., susidarant daug dulkių ir esant ilgesniam kasdieniam darbo laikui, nurodytus intervalus reikia atitinkamai sutrumpinti.

Įrenginio dalis	Veiksmas	Prieš darbų pradžią	Kiekvieną savaitę	Atsiradus sutrikimų	Atsiradus pažeidimų	Prireikus
Grandinių tepimas	Patikrinkite	X				
Pjūklo grandinė (17)	Patikrinkite ir atkreipkite dėmesį į pagalandimo būklę	X				
	Patikrinkite grandinės įtempį	X				
	Pagaląsti					X
Kreipiamasis bėgelis (16)	Patikrinkite (ar nėra nusidėvėjimo, pažeidimų)	X				
	valymas		X	X		
	Pakeiskite				X	X

13.10 Techninės priežiūros informacija

Atkreipkite dėmesį į tai, kad šio gaminio toliau nurodytos dalys naudojant arba natūraliai dėvėsi arba toliau nurodytų dalių reikia kaip vartojamųjų medžiagų. Greitai susidėvinčios dalys*: pjūklo grandinė, kreipiamasis bėgelis, žvaigždutė, grandinių alyva, variklinė alyva, atraminis dantis, grandinės gaudyklė, uždegtimo žvakė, oro filtras, degalų filtras, grandinių alyvos filtras

* į komplektaciją privalomai neįeina!

Atsarginių dalių ir priedų įsigysite mūsų techninės priežiūros centre. Tam nuskenuokite tituliniam lape esantį QR kodą.

⚠ Įspėjimas!

Naudokite tik originalias gamintojo atsargines ir priedų dalis. Nesilaikant nurodymų, gali sumažėti galia, galima patirti sužalojimų ir netekti garantijos.

Svarbi nuoroda remonto atveju:

kai įrenginį grąžinate remontui, atkreipkite dėmesį į tai, kad saugumo sumetimais įrenginys į techninės priežiūros stotelę būtų pristatomas be alyvos ir benzino.

Atsarginių dalių užsakymas

Užsakant atsargines dalis, reikia nurodyti šiuos duomenis:

- įrenginio tipą;
- įrenginio gaminio numerį;

Leidžiama pjovimo sąranka

Galima naudoti tik patvirtintas atsargines dalis, nurodytas šioje eksploatavimo instrukcijoje. Tam susisieki su mūsų klientų aptarnavimo tarnyba.

Pjūklo grandinė 20"

Kangxin 325.058-72..... 7910100721

Kreipiamasis bėgelis 20"

Kangxin BE18-72-5812P..... 7910100743

14. Laikymas

- Laikydami visada naudokite kreipiamojo bėgelio (27) uždangalą.
- Prieš laikydami įrenginį išvalykite ir atlikite jo techninę priežiūrą, žr. skyrių „Valymas ir techninė priežiūra“.
- Laikykite įrenginį saugioje, sausoje, apsaugotoje nuo šalčio ir oro sąlygų, gerai vėdinamoje vietoje. Laikyti lauke nepatartina. Taip pat apsaugokite jį nuo neįgalios prieigos.
- Ištuštinkite alyvos arba degalų baką išsiurbimo siurbliu.

⚠ ĮSPĖJIMAS

neištuštinkite benzino uždaroje patalpoje, šalia ugnies ir rūkydami. Dujų garai gali sukelti sprogamą arba gaisrą.

- Paleiskite variklį ir palikite jį veikti, kol bus išnaudotas likęs benzinas.

15. Utilizavimas ir pakartotinis atgavimas

Pakavimo nuorodos



Pakavimo medžiagas galima perdirbti. Utilizuokite pakuotes, tausodami aplinką.

Netinkamo naudoti įrenginio utilizavimo galimybės sužinosite seniūnijoje arba miesto savivaldybėje.

Degalai ir alyvos

- Prieš utilizuodami įrenginį, ištuštinkite degalų baką ir variklinės alyvos rezervuarą!
- Degalų ir variklinės alyvos negalima mesti į buitines atliekas ar išpilti į nuotėkas, juos reikia surinkti ir utilizuoti atskirai!
- Tuščius alyvos ir degalų batus reikia utilizuoti tausojant aplinką.

16. Sutrikimų šalinimas

Sutrikimas	Galima priežastis	Ką daryti?
Variklis nepasileidžia	Netinkama elgsena paleidžiant	Laikykitės paleidimo nurodymų
Variklis pasileidžia, tačiau veikia ne visa galia	Nešvarus oro filtras (33)	Oro filtro (33) valymas
Variklis veikia netolygiai	Netinkamas atstumas tarp uždegimo žvakės elektrodo	Išvalykite uždegimo žvakę ir nustatykite atstumą tarp elektrodo arba įstatykite naują uždegimo žvakę
Suodina arba drėgna uždegimo žvakė	Blogai nustatytas karbiuratorius	Paveskite nustatyti karbiuratorių ir prireikus išvalykite uždegimo žvakę arba pakeiskite ją nauja

Satura rādītājs:

1.	Simbolu skaidrojums	249
2.	Ievads	251
3.	Ierīces apraksts (A - O att.)	251
4.	Piegādes komplekts	251
5.	Noteikumiem atbilstoša lietošana	251
6.	Drošības norādījumi	252
7.	Tehniskie dati	255
8.	Pirms lietošanas sākšanas	256
9.	Lietošanas sākšana	258
10.	Pamata darba norādes par koku gāšanu	260
11.	Nospriegota koka apstrāde	261
12.	Transportēšana	261
13.	Tīrīšana un apkope	261
14.	Glabāšana	264
15.	Utilizācija un otrreizēja izmantošana	265
16.	Traucējumu novēršana	265
17.	Atbilstības deklarācija	321

Lappuse:

IEVĒRĪBAI!

Pirms lietošanas uzsākšanas pamatīgi izlasiet šo lietošanas instrukciju un noteikti ievērojiet drošības tehnikas noteikumus!

Ir ieteicams apmeklēt profesionālu drošības kursu “Sertifikāts par motorzāģu lietošanas mācību kursa iziešanu” ar valstij raksturīgu apmācību standartu par ķēdes zāģa lietošanu un apkopi, kā arī pirmās palīdzības sniegšanas kursu. Ja neesat ilgstoši lietojis ražojumu un praksei, pirms darba sākšanas jums vienmēr vajadzētu veikt vienkāršus zāģējumus droši atbalstītā kokmateriālā, lai atkārtoti iepazītos ar ķēdes zāģa darbību.

Rūpīgi uzglabājiet lietošanas instrukciju!

Norāde:

ievērojiet, ka daži nacionālie noteikumi, kas attiecas, piem., uz darba aizsardzību, apkārtējo vidi, var ierobežot ķēdes zāģa izmantošanu.

Welcome to the Scheppach instructional video
“How to start my chainsaw”.

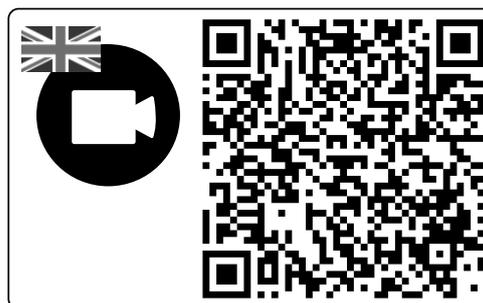

1. Simbolu skaidrojums

Simbolu izmantošanai šajā rokasgrāmatā jāvērs jūsu uzmanība uz iespējamiem riskiem. Ir precīzi jāizprot drošības simboli un skaidrojumi, uz kuriem tie attiecas. Brīdinājumi paši par sevi nenovērš riskus un nevar aizvietot pareizos pasākumus, lai novērstu negadījumus.

	Izlasiet, izprotiet un izpildiet visas brīdinājuma norādes.
	Brīdinājums! Atsitiens risks (kickback). Sargieties no ķēdes zāģa atsitiens un nepieļaujiet kontaktu ar sliedes smaili.
	Nelietojiet ierīci ar vienu roku.
	Vienmēr lietojiet ierīci ar abām rokām.
	Vienmēr valkājiet aizsargbrilles, ausu aizsargus un aizsargķiveri.
	Pirms ierīces lietošanas izlasiet visu lietošanas instrukciju.
	Vienmēr, kad lietojat ierīci, valkājiet drošus un vibrācijas slāpējošus roku aizsargus.
	Vienmēr, kad lietojat ierīci, valkājiet neslīdošus drošības apavus, kas pasargā no iegriezumiem.
	Svarīgi ir valkāt aizsargapģērbu pēdām, kājām, delnām un apakšdelmiem.
	Degvielas iepildes atvere.
	Ražojums atbilst spēkā esošajām Eiropas Direktīvām.

	<p>Zāģa ķēdes eļļas iepildes atvere.</p>
	<p>nospiests - gaisa vārsts deaktivizēts izvilktis - gaisa vārsts aktivizēts</p>
	<p>Degvielas sūknis "Primer"</p>
	<p>Karburatora regulēšanas skrūves: L mazs apgriezienu skaits H liels apgriezienu skaits T apgriezienu skaits tukšgaitā</p>
	<p>Ķēdes bremzes regulēšana: Baltā bultiņa: ķēdes bremze neaktīva. Melnā bultiņa: ķēdes bremze aktīva.</p>
	<p>Zāģa ķēdes montāžas virziens.</p>
	<p>Ierīces garantētais skaņas jaudas līmenis.</p>
	<p>Ievērībai! Karsta virsma.</p>
	<p>Ieslēgšanas / izslēgšanas slēdzis - "ON" Ieslēgšanas / izslēgšanas slēdzis - "STOP"</p>
	<p>Svars</p>
	<p>Maisīšanas attiecība</p>
	<p>Nepieļaut saskari ar slīdes smaili.</p>
	<p>Aizliegta atklāta liesma.</p>

2. Ievads

Ražotājs:

Scheppach GmbH

Günzburger Straße 69

D-89335 Ichenhausen, Vācija

Godātais klient!

Vēlam prieku un izdošanos, strādājot ar šo jauno ierīci.

Norāde:

Šīs ierīces ražotājs saskaņā ar spēkā esošo likumu par ražotāja atbildību par ražojumu kvalitāti nav atbildīgs par zaudējumiem, kas rodas šai ierīcei vai šīs ierīces dēļ saistībā ar:

- nelietpratīgu apkalpošanu,
- lietošanas instrukcijas neievērošanu,
- trešo personu, nepilnvarotu speciālistu veiktiem labošanas darbiem,
- neoriģinālo rezerves daļu montāžu un nomaiņu,
- noteikumiem neatbilstošu lietošanu.

Ievērojiet!

Pirms montāžas un lietošanas sākšanas izlasiet visu lietošanas instrukcijas tekstu.

Šai lietošanas instrukcijai ir jāpalīdz jums iepazīt ierīci un lietot tās noteikumiem atbilstošās izmantošanas iespējas.

Lietošanas instrukcijā ir sniegtas svarīgas norādes par drošu, lietpratīgu un ekonomisku darbu ar ierīci, lai nepieļautu riskus, ietaupītu remonta izdevumus, samazinātu dīkstāves laikus un palielinātu ierīces uzticamību un darbību.

Papildus šīs lietošanas instrukcijas drošības noteikumiem noteikti jāievēro attiecīgajā valstī spēkā esošie noteikumi par ierīces lietošanu.

Glabājiet lietošanas instrukciju pie ierīces plastikāta maisiņā, sargājot no netīrumiem un mitruma. Pirms darba sākšanas tā jāizlasa un rūpīgi jāievēro ikvienam operatoram.

Ar ierīci drīkst strādāt tikai tās personas, kas pārzina ierīces lietošanu un ir instruētas par riskiem, kas ir saistīti ar ierīces lietošanu. Jāievēro noteiktais minimālais vecums.

Papildus šajā lietošanas instrukcijā sniegtajiem drošības norādījumiem un attiecīgās valsts īpašajiem noteikumiem jāievēro vispārārstītie tehniskie noteikumi par konstruktīvi identisku ierīču lietošanu.

Mēs neuzņemamies atbildību par nelaimes gadījumiem vai zaudējumiem, kas rodas, ja neņem vērā šo instrukciju un drošības norādījumus.

3. Ierīces apraksts (A - O att.)

1. Priekšējais roku aizsargs
2. Priekšējais rokturis
3. Gaisa filtra pārsegs

4. Startera aukla
5. Gaisa filtra pārsega noslēgs
6. Ieslēgšanas/izslēgšanas slēdzis
7. Degvielas sūkņi „Primer“
8. Aukstās palaišanas svira (gaisa vārsts)
9. Akseleratora sviras bloķētājs
10. Akseleratora svira
11. Aizmugurējais rokturis
12. Aizmugurējais roku aizsargs
13. Degvielas tvertnes noslēgs
14. Ķēdes eļļas tvertnes noslēgs
15. Robots atbalsts (iemontēts)
16. Vadsliede
17. Zāģa ķēde
18. Slīpbalsta palīgelements
19. Eļļas regulēšanas skrūve
20. Stiprinājuma uzgriežņi
21. Ķēdes spriegošanas skrūve
22. Ķēzrāta pārsegs
23. Ķēdes spriegošanas tapa
24. Ķēdes uztvērējs
25. Urbums ķēdes spriegošanas tapai
26. Ķēzrats
27. Vadsliedes pārsegs
28. Skrūvgriezis
29. Iekšējā sešstūra atslēga 4 mm
30. Maisīšanas tvertne
31. Aizdedzes sveces atslēga / rievās skrūvgriezis
32. Zāģa ķēdes apaļvīle
33. Gaisa filtrs
34. Aizdedzes sveces uzgalis

4. Piegādes komplekts

- Ķēdes zāģis (1x)
- Zāģa ķēde (1x)
- Vadsliede (1x)
- Vadsliedes pārsegs (1x)
- Aizdedzes sveces atslēga (1x)
- Iekšējā sešstūra atslēga 4 mm (1x)
- Degvielas maisīšanas tvertne (1x)
- Zāģa ķēdes apaļvīle (1x)
- Skrūvgriezis (1x)
- Oriģinālās lietošanas instrukcijas tulkojums (1x)

5. Noteikumiem atbilstoša lietošana

Ķēdes zāģi drīkst izmantot tikai kokmateriāla zāģēšanai ārpus telpām. Citiem nolūkiem ķēdes zāģi izmantot nav atļauts.

Neizmantojiet ķēdes zāģi darbiem, kuriem tas nav paredzēts. Piemērs: Neizmantojiet ķēdes zāģi metāla, plastmasas, mūra vai būvmateriālu zāģēšanai, kas nav no koka.

Neveiciet ķēdes zāģim nekādas izmaiņas. Tas var apdraudēt drošību. Par jebkāda veida bojājumiem vai savainojumiem, kas izriet no šādas lietošanas, ir atbildīgs lietotājs/operators un nevis ražotājs. Ņemiet vērā, ka šī ierīce atbilstoši noteikumiem nav paredzēta komerciālai izmantošanai.

Lietotājiem, kas ierīci lieto pirmo reizi, jāsaņem instrukcijas, lai iepazītos ar ierīces īpašībām. Savai drošībai apmeklējiet valsts nodrošinātu apmācību kursu par motorzāģiem.

Ķēdes zāģi drīkst lietot tikai personas, kas ir sasniegušas 18 gadu vecumu. Izņēmums ir lietošana, ko veic jaunieši, ja lietošana noris profesionālās izglītības gaitā, lai apgūtu prasmi apmācošās personas uzraudzībā.

Ņemiet vērā, ka mūsu ierīces noteikumiem atbilstošā veidā nav konstruētas komerciālai, amatnieciskai vai rūpnieciskai izmantošanai. Mēs neuzņemamies garantiju, ja ierīci izmanto komerciālos, amatniecības vai rūpniecības uzņēmumos, kā arī līdzīgus darbos.

5.1 Ierīci nedrīkst lietot:

Personas, kuras labi nepārzina lietošanas instrukciju, bērni, jaunieši, kā arī personas alkohola, narkotisko vielu vai medikamentu ietekmē.

Nacionālie noteikumi var ierobežot ierīces lietojumu!

6. Drošības norādījumi

SVARĪGI!

PIRMS LIETOŠANAS RŪPĪGI IZLASĪT UN UZGLABĀT TURPMĀKAI LIETOŠANAI.

Lietošanas instrukcija satur svarīgas norādes, kā jūs varat droši un lietpratīgi darboties ar ķēdes zāģi, un nepieļaut bīstamību.

⚠ BĪSTAMI

Apzīmē tiešu apdraudējumu, kas rada nopietnas traumas vai izraisa nāvi.

⚠ BRĪDINĀJUMS

Apzīmē iespējamu bīstamu situāciju, kas var radīt nopietnas traumas vai izraisīt nāvi.

⚠ UZMANĪBU

Norāde par iespējamu bīstamu situāciju, kas var radīt nelielas traumas.

⚠ IEVĒRĪBAI

Norāde par iespējamu bīstamu situāciju, kas var izraisīt mantas bojājumus.

6.1 Vispārējie drošības norādījumi

⚠ BRĪDINĀJUMS

Vienmēr rīkojieties piesardzīgi un pievērsiet uzmanību tam, ko darāt, un prātīgi sāciet darbu ar ierīci. Nelietojiet ierīci, ja esat slims vai noguris, vai atrodaties narkotisko vielu, alkohola vai medikamentu ietekmē. Neuzmanības brīdis ierīces lietošanas laikā var izraisīt nopietnus savainojumus.

Nelietojiet ierīci nepareizi, bet tikai tā, kā aprakstīts sadaļā „Noteikumiem atbilstošs lietojums“.

- Pirms lietošanas sākšanas izlasiet šo lietošanas instrukciju un noteikti ievērojiet drošības norādījumus.
- Uz ierīces izvietotās brīdinājuma un norāžu plāksnītes sniedz svarīgu informāciju par drošu darbu.
- Papildus norādēm lietošanas instrukcijā jāņem vērā vispārējie likumdevēja drošības tehnikas noteikumi un nelaimes gadījumu novēršanas noteikumi.
- Sargājiet iepakojuma plēves no bērniem, pastāv nosmakšanas risks!
- Nepietiekami informēti lietotāji var apdraudēt sevi un citas personas nelietpratīgas lietošanas dēļ. Operators ir atbildīgs trešo personu priekšā.
- Esiet ļoti uzmanīgs, rīkojoties ar ierīci. Esiet piesardzīgs un pievērsiet uzmanību tam, ko jūs darāt.
- Pie vienas detaļas nestrādājiet ilgāk par 10 minūtēm. Starp darba posmiem ieteicams ievērot 10 - 20 minūšu pauzes.
- Ierīci aizdodiet tikai personām, kam ir pieredze ar to. Turklāt jānodod lietošanas instrukcija.
- Dažiem zāģēšanas uzdevumiem nepieciešama speciāla apmācība un īpašas prasmes. Ja ir šaubas, vērsieties pie speciālista.
- Lietotājiem, kas ierīci lieto pirmo reizi, jāsaņem instrukcijas, lai iepazītos ar ierīces īpašībām. Savai drošībai apmeklējiet valsts nodrošinātu apmācību kursu par motorzāģiem.
- Kad ierīce netiek izmantota, tā jānovieto tā, lai nevienu neapdraudētu. Nodrošināt pret neatļautu piekļuvi.
- Ierīces lietotājs ir atbildīgs par nelaimes gadījumiem un apdraudējumu citām personām vai to īpašumam.
- Ķēdes zāģi nedrīkst lietot bērni, jaunieši un personas ar ierobežotām fiziskām, sensorām vai mentālām spējām. Izņēmums ir jaunieši, kas sasnieguši 16 gadu vecumu, apmācību gaitā un speciālista uzraudzībā.
- Ierīces aizdedzes iekārta rada nelielu elektromagnētisko lauku. Ja lietojat sirds stimulatoru vai līdzīgus implantus, pirms ierīces lietošanas konsultējieties ar ārstu, lai nepieļautu veselības apdraudējumu.
- Ievērojiet, ka nepienācīga apkope, neatbilstīgu rezervu daļu izmantošana, vai drošības mehānismu noņemšana vai modificēšana var radīt bojājumus ierīcei un smagus savainojumus ar to strādājošajai personai.

6.2 Individuālie aizsardzības līdzekļi (IAL)

⚠ BĪSTAMI

Vienmēr lietojiet individuālos aizsardzības līdzekļus (IAL)!

- Lietojiet aizsargķiveri ar sejas aizsargu vai aizsargbrilles un ausu aizsargus.
- Valkājiet cieši pieguļošu apģērbu ar pretsagriešanas aizsardzību.
- Valkājiet neslīdošus drošības apavus.
- Lietojiet aizsargcimdus.

- Nevalkājiet vaļīgu apģērbu, kas var ieķerties.
- Nelietojiet šalles, kaklasaites un rotaslietas!
- Garus matus nosedziet ar matu tīkliņu!
- Darbu laikā mežā lieciet galvā aizsargķiveri. Tā pasargās no krītošiem zariem. Regulāri pārbaudiet, vai nav aizsargķivere nav bojāta. Tā jānomaina ne vēlāk kā pēc 5 gadiem. Izmantojiet tikai oriģinālās aizsargķiveres.
- Sejas aizsargs vai aizsargbrilles aiztur zāģskaidas un kokmateriālu šķēpeles. Lai nepieļautu acu savainojumus, strādājot ar ierīci, vienmēr jālieto sejas aizsargs vai aizsargbrilles.
- Vienmēr lietojiet ausu aizsargus. Ierīces radītais troksnis var bojāt dzirdi.
- Valkājiet izturīgus aizsargcimdus no izturīga materiāla, piem., ādas.
- Sausa koka zāģēšanai lietojiet putekļu aizsargmasku. Var rasties zāģēšanas putekļi.

6.3 Glabāšana un transportēšana

- Pirms transportēšanas, arī pirms īsiem posmiem, izslēdziet ķēdes zāģi. Ieslēdziet ķēdes bremzi un uzlieciet ķēdes aizsargu.
- Transportēšanas un glabāšanas laikā lietojiet ķēdes aizsargu.
- Pārvadāšanas laikā (arī transportlīdzekļos) nostipriniet ierīci, lai tā neapgāztos un lai nepieļautu degvielas zudumus, bojājumus vai savainojumus.
- Pārnēsājiet ierīci, turot to tikai aiz priekšējā roktura. Turklāt vadsliede ir vērsta uz aizmuguri, prom no jūsu ķermeņa (sk. L att.).
- Turiet karsto skaņas slāpētāju prom no ķermeņa. Pastāv apdedzināšanās risks!
- Pirms novietošanas glabāšanā veiciet ķēdes zāģa tīrīšanu un apkopi.
- Glabājiet ierīci drošā un sausā vietā. Nodrošiniet to arī pret neatļautu piekļuvi.

6.4 Vides drošība

- Nacionālie un/vai komunālie noteikumi var laika ziņā ierobežot troksni izraisīto, ar motoru darbināmu ierīču ierobežošanu. Noskaidrojiet šo informāciju savā komunālajā pārvaldē.
- Ierīci nedrīkst darbināt telpās vai citās slikti vēdināmās vietās. Pastāv nosmakšanas risks indīgu izplūdes gāzu/smēreļļas tvaiku dēļ.

- Ja rodas nelabums, galvassāpes vai redzes traucējumi, kā arī reiboņi, darbi nekavējoties jāpārtrauc. Šos simptomus tai skaitā var izraisīt pārāk liela izplūdes gāzu koncentrācija. Zāģēšanas procesa laikā var rasties arī putekļi, piem., koksnes putekļi, izgarojumi un dūmi. Turklāt jānodrošina labāka pieplūdes ventilācija, kā arī putekļu aizsargmaskas lietošana.
- Darbus veiciet tikai diennakts gaišajā laikā.
- Nestrādājiet arī nelabvēlīgos laika apstākļos, piem., lietus vai vēja laikā. Turklāt pastāv paaugstināts negadījumu risks.
- Uzturiet savu darba vietu tīru un kārtīgu.
- Nelaidiet klāt neiesaisītās personas (īpaši bērnus un dzīvniekus) ķēdes zāģa lietošanas laikā vismaz 15 m no darba zonas. Uzmanības novēršanas gadījumā jūs varat zaudēt kontroli pār ierīci.
- Pirms darba sākšanas pārliecinieties, ka bīstamajā zonā neatrodas personas, dzīvnieki vai mantiskas vērtības.
- Neizāģējiet stieplu žogu tuvumā vai vietās, kur mēģināt stieples.
- Sagatavojiet ugunsdzēsamos līdzekļus, ja strādājat vidē, kur iespējama uzliesmošana, piem., sausa zāle utt. Pastāv ugunsbīstamība!

6.5 Iepildiet degvielu

- Benzīns ir ļoti viegli uzliesmojošs. Uzpildot degvielu, nestāviet atklātas uguns tuvumā un nesmēķējiet. Pastāv ugunsbīstamība!
- Uzmaniet, lai neizšķakstītu benzīnu. Benzīns vai ķēdes eļļa nedrīkst nonākt augsnē. Šim nolūkam izmantojiet piemērotus paliktņus.
- Uzpildiet degvielu tikai labi ventilētās zonās. Benzīna tvaiki var viegli uzliesmot vai eksplodēt.
- Pirms degvielas uzpildīšanas izslēdziet motoru un ļaujiet ierīcei atdzist. Ja izliets benzīns, uzreiz satīriet attiecīgās vietas. Nepieļaujiet, ka degviela nonāk uz apģērba, pretējā gadījumā nekavējoties to nomainiet.
- Nepieļaujiet arī ādas un acu saskari ar benzīnu vai smērvielām (eļļu).
- Neieelpojiet benzīna tvaikus/smēreļļas tvaikus.
- Pievērsiet uzmanību, vai nav sūces. Ja izplūst benzīns, neiedarbiniet motoru. Pastāv apdegumu risks.
- Atveriet tvertnes vāku uzmanīgi, lai pārspiediens var lēni izplūst un neizšķakstās benzīns.

6.6 Darbības pirms lietošanas sākšanas

⚠ BRĪDINĀJUMS

Pirms lietošanas sākšanas, kad motors ir izslēgts, veiciet pārbaudes.

Pirms katras ierīces lietošanas un kad tā nokritusi zemē, pārbaudiet, vai tā nav bojāta.

Pārbaudiet, vai visas kustīgās daļas darbojas nevainojami. Daudzu nelaimes gadījumu cēlonis ir slikti apkopti instrumenti.

Bojāto detaļu remonts jāveic kvalificētam speciālistam.

Izmantojiet ķēdes zāģi un piederumus tikai atbilstoši šīm norādēm. Turklāt ņemiet vērā darba apstākļus un izpildāmo darbu. Motorizētu instrumentu lietošana citiem, neparedzētiem lietošanas gadījumiem var radīt bīstamas situācijas.

- Regulāri pārbaudiet ķēdes bremzes darbderīgumu (priekšējais roku aizsargs, sk. B att.).
- Pārbaudiet, vai vadsliede ir pareizi uzstādīta.
- Pārbaudiet, vai zāģa ķēde ir pareizi nospriegota. Ievērojiet eļļošanas, ķēdes spriegojuma un piederumu nomainīšanas norādes. Nelietpratīgi nospriegota vai ieeļļota ķēde var vai nu saplīst, vai arī palielināt atsietiena risku.
- Uzturiet griezējinstrumentus asus un tīrus. Regulāri uzasiniet un nomainiet nodilušās detaļas. Rūpīgi kopti griezējinstrumenti ar asām griezējmalām mazāk iestrēgst un ir vieglāk vadāmi.
- Pārbaudiet, vai akseleratora svira un akseleratora sviras bloķētājs darbojas viegli. Akseleratora svirai jāatgriežas sākuma pozīcijā.
- Pārbaudiet, vai tvertnē ir pietiekami daudz degvielas un ķēdes smērēļļas.
- Pārbaudiet, vai rokturi ir tīri, sausi un nebūtu notraipīti ar eļļu un netīrumiem.
- Nekad nestrādājiet vienatnē. Avārijas situācijās jābūt kādam tuvumā.
- Lietojiet ķēdes zāģi tikai tad, ja jūs atrodaties uz stingra, droša un līdzena pamata. Nepieļaujiet nedabisku stāju. Slīdēna pamatne vai nestabils stāvēšanas virsmas (piem., uz kāpnēm) var izraisīt līdzsvara zaudēšanu vai ķēdes zāģa kontroles zaudēšanu. Ieņemiet stabilu pozīciju un vienmēr saglabājiet līdzsvaru. Tādējādi jūs varat ķēdes zāģi labāk kontrolēt negaidītās situācijās.
- Nestrādājiet ar ķēdes zāģi, atrodoties kokā. Ja ierīci lieto, atrodoties kokā, pastāv savainošanās risks.
- Nekad nezāģējiet virs plecu augstuma.
- Vienmēr turiet ķēdes zāģi ar labo roku aiz aizmugurējā roktura un ar kreiso roku aiz priekšējā roktura (sk. D att.). Ķēdes zāģa turēšana pretējā darba stājā palielina savainojumu risku, un to nedrīkst pielietot.
- Kad ķēdes zāģis darbojas, sargiet visas ķermeņa daļas no zāģa ķēdes. Pirms ķēdes zāģa iedarbināšanas pārlicinieties, ka zāģa ķēde nekam nepieskaras. Strādājot ar ķēdes zāģi, neuzmanības brīdis var izraisīt to, ka zāģa ķēde aizķer apģērbu vai ķermeņa daļas.
- Nekavējoties izslēdziet ķēdes zāģi, ja konstatējat jūtamas izmaiņas ierīces darbībā.
- Ja ķēdes zāģis ir nonācis saskarē ar akmeņiem, naglām vai citiem cietiem priekšmetiem, nekavējoties izslēdziet motoru un pārbaudiet zāģa ķēdi un vadsliedi, vai nav bojājumu.

- neļaujiet ķēdes zāģim nokrist, nesitiet to pret šķēršļiem un nekad neizmantojiet vadsliedi kā sviru.
- Ar ķēdes zāģi zāģējiet tikai koksnī.
- Zāģējot nospriegotu zaru, rēķinieties ar to, ka šis zars atlēks atpakaļ. Ja spriegojums koksnes šķiedrās atbrīvojas, nospriegotais zars var trāpīt operatoram un / vai atņemt ķēdes zāģa kontroli.
- Ievērojiet īpašu piesardzību, zāģējot pamežu un jaunus kokus. Tievais materiāls var ieķerties zāģa ķēdē un atsisties pret jums vai izsist jūs no līdzsvara.

6.7 Vibrācijas

BRĪDINĀJUMS

Nepieļaujiet vibrāciju riskus, piem., vibrāciju izraisītās vazospastiskās slimības risku (asinsrites traucējumi).

Vibrācijas izraisītais vazospastiskais sindroms ir asinsvadu slimība, kad roku un kāju pirkstu mazie asinsvadi krampjaini saraujas. Tam ir šādi simptomi: Nejutīgums, jutības zudums, kņudēšana, niezēšana, sāpes, spēka mazināšanās, ādas krāsas vai stāvokļa izmaiņa. Skartās zonas vairs netiek apgādātas ar asinīm, un tādējādi izskatās ārkārtīgi bālas. Bieža vibrējošo instrumentu lietošana personām, kurām ir traucēta asinsrite (piem., smēķētājiem, diabētiķiem), var izraisīt nervu bojājumus. Ja pamanāt neparastus kaitējumus, nekavējoties pabeidziet darbu un vērsieties pie ārsta. Tādēļ ilgstošiem un regulāriem lietotājiem ir ieteicams precīzi novērot savu roku un pirkstu stāvokli. Šim nolūkam ievērojiet šādas norādes, lai mazinātu riskus:

- Tieši aukstā laikā turiet ķermeni, it sevišķi rokas siltumā.
- Regulāri izdariet pārtraukumus un turklāt kustiniet rokas, lai veicinātu asinsriti.
- Ierobežojiet instrumentu ar spēcīgu vibrāciju izmantošanu dienā un sadaliet to uz vairākām dienām. Izstrādājiet darba plānu, kas ierobežo vibrāciju slodzi.
- Gādājiet par ierīces iespējami mazu vibrāciju, regulāri veicot apkopi un izmantojot ierīces nekustīgās daļas. Nekavējoties nomainiet nolietotās detaļas.
- Regulāri mainiet savu darba stāvokli.
- Ja ierīci biežāk izmanto, jums vajadzētu sazināties ar tuvāko tirdzniecības uzņēmumu un, ja nepieciešams, jāiegādājas antivibrācijas piederumi (rokturi).

6.8 Ķēdes zāģa drošības funkcijas (1. att.)

- PRIEKŠĒJAIS ROKU AIZSARGS (1) aizsargā operatora kreiso roku, ja tā noslīd no priekšējā roktura, kamēr ķēdes zāģis darbojas.
- AIZMUGURĒJAIS ROKAS AIZSARGS (12) aizsargā labo roku no saskares ar nomestu vai saplīsušu zāģa ķēdi.

- **ĶĒDES BREMZE** ir drošības funkcija, kas paredzēta, lai samazinātu atsitienu radītus savainojumus, jo darbībā esoša zāģa ķēde tiek apturēta milisekundēs. To aktivizē no priekšējā roku aizsarga atsitienu gadījumā.
- **AKSELERATORA SVIRAS BLOKĒTĀJS (9)** novērš motora nejaušo paātrināšanu. Akseleratora sviru var nospiegt tikai tad, ja ir nospiests akseleratora sviras bloķētājs.
- **ROBOTAIS ATBALSTS (15)** darba laikā atbalsta motorzāģi pret kokmateriālu. Nekad nestrādāji bez robotā atbalsta, citādi ķēdes zāģis var paraut operatoru uz priekšu. Lietojiet robotu atbalstu, lai zāģētu koka stumbrus vai biezus zarus. Robotā atbalsta lietošana paaugstina darba drošību, samazina personīgo slodzi darba laikā un mazina arī vibrācijas. Robotajam atbalstam vienmēr ķēdes zāģa lietošanas laikā jābūt pieliktam pie koka stumbra. Izmantojot aizmugurējo rokturi, spiediet robotu atbalstu pie koka stumbra. Lai zāģētu, spiediet priekšējo rokturi zāģējuma līnijas virzienā. Ja nepieciešams, robotais atbalsts jāpārliet nākamā zāģējuma vadīšanai.

6.9 Piesardzības pasākumi pret atsitienu

⚠ BRĪDINĀJUMS

Darba laikā uzmanieties no ierīces atsitienu. Pastāv savainošanās risks. Atsitienu var novērst, ievērojot piesardzību un pareizu zāģēšanas tehniku.

- Saskare ar sliedes smaili dažos gadījumos var radīt negaidītu uz aizmuguri vērstu reakciju, kad vadsliede tiek sist uz augšu un operatora virzienā (I att.).
- Atsitiens var rasties, ja vadsliedes smaile saskaras ar kādu priekšmetu vai ja koksne lokās un zāģa ķēde iestrēgst zāģējumā.
- Pirms zāģa ķēdi ievada zāģējuma zonā, var notikt motorzāģa novirze uz sāniem vai lēkāšana. (Ievēriņai! Palielināts atsitienu risks!)
- Zāģa ķēdes iestrēgšana pie vadsliedes augšmalas var strauji nekontrolēti atsist ķēdes zāģi operatora virzienā (I att.).
- Zāģa ķēdes iestrēgšana pie vadsliedes apakšmalas var strauji nekontrolēti pavilkt ķēdes zāģi prom no operatora (sk. J att.).
- Esiet īpaši uzmanīgi, kad ķēdes zāģa ķēdi zāģēšanas turpināšanai ieviejojat jau sāktā zāģējumā.
- Neizāģējiet zarus vai koka gabalus, kas zāģēšanas procesā var mainīt savu stāvokli vai kuriem zāģēšanas procesā zāģējums aizveras.
- Katra šāda reakcija var izraisīt to, ka jūs zaudējat kontroli pār zāģi un varat gūt smagas traumas. Nepaļaujieties vienīgi uz ķēdes zāģi iebūvētajiem drošības mehānismiem. Kā ķēdes zāģa lietotājs veiciet dažādus pasākumus, lai varētu strādāt bez nelaimes gadījumiem un savainojumiem.

Atsitiens ir nepareizas vai kļūdainas lietošanas sekas. To var novērst, veicot piemērotus piesardzības pasākumus, kā aprakstīts turpinājumā:

- Turiet zāģi ar abām rokām, turklāt ar īkšķi un pirkstiem aptverot ķēdes zāģa rokturus. Novietojiet ķermeni un rokas tādā pozīcijā, kurā jūs varat pretoties atsitienu spēkiem. Ja veic piemērotus pasākumus, operators var savaldīt atsitienu spēkus. Nekad neatlaidiet ķēdes zāģi (sk. D att.).
- Nepieļaujiet neraksturīgu stāju un nezāģējiet virs plecu augstuma. Tādējādi novērš nejaušu saskari ar sliedes smaili un nodrošina ķēdes zāģa labāku kontroli negaidītās situācijās.
- Vienmēr izmantojiet ražotāja norādītās rezerves sliedes un zāģa ķēdes. Nepareizas rezerves sliedes un zāģa ķēdes var radīt zāģa ķēdes plīšanu un/vai atsitienu.
- Ievērojiet ražotāja norādes par asināšanu un zāģa ķēdes apkopi. Pārāk zemu izvietoti dziļuma ierobežotāji palielina atsitienu tendenci.
- Neizāģējiet ar asmens smaili. Pastāv atsitienu risks.
- Pirms darba sākšanas pārlicinieties, ka zāģēšanas zonā neatrodas naglas vai metāla detaļas. Īpaši pievērsiet uzmanību naglām vai dzelzs gabaliem zāģēšanas zonā. Esiet arī uzmanīgs, zāģējot cietkoksni, kurā ķēde var iesprūst. Tas var radīt atsitienu.
- Sāciet zāģējumu ar pilnu spēku un zāģēšanas laikā zāģi vienmēr darbiniet ar maksimālo ātrumu.
- Gādājiet, lai uz zemes neatrastos priekšmeti, uz kuriem varat pakļupt.

6.10 Atlikušie riski

⚠ BĪSTAMI

SAVAINOŠANĀS RISKS!

Kontakts ar zāģa ķēdi var radīt nāvējošus grieztus savainojumus.

Nekad ar rokām neaiztieciat darbojošos zāģa ķēdi.

ATSITIENA RISKS!

Atsitiens var radīt nāvējošus grieztus savainojumus.

APDEDZINĀŠANĀS RISKS!

Darbošanās laikā ķēde un vadsliede sakarst.

7. Tehniskie dati

Svars bez degvielas,
bez zāģēšanas komplekta apm. 5,1 kg
Svars bez degvielas,
ar zāģēšanas komplektu apm. 7,0 kg
Degvielas tvertne apm. 550 cm³ (0,55 l)
Ķēdes smērvielas tvertne apm. 260 cm³ (0,26 l)

Izmantojamais zāģēšanas garums* 43 cm
Vadsliede 45 cm (18")

Maks. ķēdes ātrums	22 m/s
Ķēdes solis	8,255 mm (0,325")
Dzenošā locekļa biezums	1,5 mm (0 058")
Zāģa ķēdes tips	Kangxin 325.058-72
Vadsliedes tips	Kangxin BE18-72-5810P
Ķēžrata zobu skaits / solis	7 zobi / 8,255 mm (0,325")
Motora darba tilpums	46 cm ³
Maks. motora jauda saskaņā ar ISO 7293	2,0 kW
Apgrīzietņu skaits tukšgaitā n_0	3100 ± 300 min ⁻¹
Apgrīzietņu skaits n_{max}	11000 min ⁻¹
Aizdedzes svece	L8RTF/L8RTC

* Faktiskais griešanas garums var būt mazāks par norādīto griešanas garumu.

Troksnis

Skaņas spiediena līmenis $L_{p(A)}$ saskaņā ar ISO 22868	92,6 dB
Ķļūda $K_{p(A)}$	3 dB
Skaņas jaudas līmenis $L_{W(A)}$ saskaņā ar ISO 22868	114,0 dB
Ķļūda $K_{W(A)}$	3 dB

Trokšņa emisijas dati atbilstoši Vācijas Likumam par ražojumu drošību (ProdSG) vai EK Mašīnu direktīvai: Skaņas spiediena līmenis darba vietā var pārsniegt 80 dB.

Šajā gadījumā operatoram ir nepieciešami trokšņa aizsardzības pasākumi (piem., piemērotu un šim nolūkam paredzētu ausu aizsargu lietošana, kā arī regulāru pārtraukumu izdarīšana).

Vibrācija

Vibrācijas vērtība pie aizmugurējā roktura saskaņā ar ISO 22867	9,95 m/s ²
Vibrācijas vērtība pie priekšējā roktura saskaņā ar ISO 22867	8,80 m/s ²
Ķļūda K	1,5 m/s ²

⚠ BRĪDINĀJUMS

Nepieļaujiet vibrāciju risku, piem., Reino slimību (asinsrites traucējumus), bieži pārtraucot darbu un, piem., saburzējot rokas.

⚠ BRĪDINĀJUMS

Faktiski esošā vibrāciju emisijas vērtība ierīces lietošanas laikā var atšķirties no tās, kas norādīta lietošanas instrukcijā vai kuru norādījis ražotājs. To var izraisīt šādi ietekmes faktori, kas jāievēro pirms katras lietošanas vai lietošanas laikā:

- Vai ierīci izmanto pareizi.
- Vai materiāla zāģēšanas veids, vai kā tas tiek apstrādāts, ir pareizs.

- Vai ierīces lietošanas stāvoklis ir kārtībā.
- Griezējinstrumenta asuma stāvoklis vai pareizais griezējinstrument.
- Vai rokturi, ja nepieciešams, opcionāli vibrācijas rokturi ir uzstādīti, un tie ir nostiprināti pie ierīces korpusa.

8. Pirms lietošanas sākšanas

- Atveriet iepakojumu un uzmanīgi izņemiet ierīci.
- Noņemiet iepakojuma materiālu, kā arī iepakojuma un transportēšanas stiprinājumus (ja tādi ir uzstādīti).
- Pārbaudiet, vai piegādes komplekts ir pilnīgs.
- Pārbaudiet, vai ierīce un piederumi transportēšanas laikā nav bojāti.
- Ja iespējams, uzglabājiet iepakojumu līdz garantijas termiņa beigām.

IEVĒRĪBAI

Ierīce un iepakojuma materiāls nav rotaļlietas! Bērni nedrīkst rotaļāties ar plastikāta maisiņiem, plēvēm un sīkām detaļām! Pastāv norīšanas un nosmakšanas risks!

- Noņemiet īso instrukciju no startera auklas (4).

8.1 Vadsliedes montāža un zāģa ķēdes spriegošana

⚠ IEVĒRĪBAI

Montāžu veiciet, kad motors ir izslēgts.

⚠ BRĪDINĀJUMS

Savainošanās risks!

Pieskaroties zāģa ķēdei (17), vienmēr valkājiet aizsargcimdus. Savainošanās risks asu zāģa zobu dēļ!

Norāde

Jauna zāģa ķēde (17) izstiepijas un ir biežāk jānospriego. Ikreiz pēc zāģēšanas regulāri pārbaudiet un noregulējiet ķēdes spriegojumu. Vadsliedi (16) var apgrīezt atkarībā no nodiluma.

- Nolieciet ķēdes zāģi uz līdzenas, stabilas pamatnes.
- Pavelciet priekšējo roku aizsargu (1) līdz galam uz aizmuguri, lai atbrīvotu ķēdes bremzi (sk. B att.).
- Izņemiet abus stiprinājuma uzgriežņus (20), izmantojot aizdedzes sveces atslēgu (31).
- Noņemiet ķēdes zvaigznītes pārsegu (22).
- Bīdīet vadsliedes (16) garencaurumu virs abām izvīrtajām tapām.
- Uzlieciet zāģa ķēdi (17) virs ķēdes zvaigznītes zobiem (26). Virziet zāģa ķēdi (17) precīzi uz vadsliedes (16) norādītajā virzienā. Vadsliedes (16) smailē atrodas vadritenis, kura zobos jāieliek zāģa ķēde (17).

- Nedaudz pavelciet vadsliedi (16), lai zāģa ķēdi (17) nedaudz nospriegotu.
- Uzlieciet ķēžrāta pārsegu (22). Uzmaniet, lai iekšējā ķēdes spriegošanas tapa (23) atrastos piemērotā vadsliedes (16) urbumā (25) (sk. S att.). Ja nepieciešams, noregulējiet ķēdes spriegošanas skrūvi (21), izmantojot aizdedzes sveces atslēgu / plakano skrūvgriezi (31) (sk. T att.).
- Abus stiprinājuma uzgriežņus (20) pieskrūvējiet ar roku. Uzmaniet, lai tos nepievilkto par ciešu.
- Grieziet ķēdes spriegošanas skrūvi (21) pulksteņrādītāja virzienā, izmantojot aizdedzes sveces atslēgu / plakano skrūvgriezi (31), līdz zāģa ķēdes (17) apakšējā daļa ieslīd vadsliedē (16). Zāģa ķēdei (17) jāatrodas slīdes apakšpusē. Ar atlaistu ķēdes bremzi zāģa ķēdei (17) jābūt pārvelkamai ar roku pār vadsliedi (16) (sk. U att.).

Norāde

Jauna zāģa ķēde (17) izstiepjās un ir biežāk jānospriego.

- Pievelciet abus stiprinājuma uzgriežņus (20), izmantojot aizdedzes sveces atslēgu / plakano skrūvgriezi (31).

8.2 Degvielas sajaukšana

Motors jādarbina ar degvielas maisījumu no benzīna un motoreļļas.

⚠ BRĪDINĀJUMS

Nepieļaujiet tiešu ādas saskari ar degvielu un degvielas tvaiku ieelpošanu.

Izmantojiet tikai bezsvina benzīna (min. POS 95) un speciālas divtaktu motoreļļas (JASO FD/ISO - L - EGD) maisījumu. Sajauciet degvielas maisījumu saskaņā ar degvielas sajaukšanas tabulu.

Klātpievienotajā maisīšanas tvertnē (30) ielejiet pareizo benzīna un divtaktu motoreļļas daudzumu (sk. "Degvielas sajaukšanas tabula"). Pēc tam maisīšanas tvertni (30) kārtīgi sakratiet.

8.2.1 Degvielas sajaukšanas tabula

Sajaukšanas metode:

40 daļas benzīna uz 1 daļu eļļas

Benzīns divtaktu motoreļļa

0,5 litri..... 12,5 ml

8.3 Degvielas iepildīšana, R att.

⚠ BRĪDINĀJUMS

Iepildiet degvielu tikai tad, kad motors ir izslēgts un atdzisis. Pastāv ugunsbīstamība!

- Pirms iepildīšanas vienmēr notīriet zonu ap degvielas tvertnes vāciņu (13), lai degvielas tvertnē neiekļūtu netīrumi. Šim nolūkam izmantojiet sausu, neplūksnājošu drānu.
- Nolieciet ierīci uz sāniem tā, lai degvielas tvertnes vāciņš (13) būtu vērsts uz augšu.
- Grieziet degvielas tvertnes vāciņu (13) pretēji pulksteņrādītāju virzienam un atveriet to. Degvielas tvertnes vāciņš (13) ir savienots ar degvielas tvertni ar fiksatoru, tāpēc nevar nokrist.
- Iepildiet degvielas maisījumu degvielas tvertnē. Iepildīšanas laikā neizšķakstiet degvielu un nepiepildiet degvielas tvertni pilnu līdz malām.
- Nekavējoties saslauciet izlijušo degvielu.
- Grieziet degvielas tvertnes vāciņu (13) pulksteņrādītāju virzienā, lai to aizvērtu.

NORĀDE

Pēc katras degvielas iepildes pārbaudiet arī ķēdes eļļu.

8.4 Ķēdes eļļas iepildīšana, Q att.

⚠ BRĪDINĀJUMS

Iepildiet zāģa ķēdes eļļu tikai tad, kad motors ir izslēgts un atdzisis. Pastāv ugunsbīstamība!

Nekad nestrādājiet bez ķēžu eļļošanas sistēmas! Ja zāģa ķēde darbojas bez eļļas, zāģēšanas komplekts īsā laikā kļūs nesalabojams.

Pirms darba vienmēr pārbaudiet ķēžu eļļošanas sistēmu.

NORĀDE

Izmantojiet tikai zāģa ķēdes eļļu. Ieteicams izmantot eļļu, kas bioloģiski noārdās. Neizmantojiet vecu eļļu, motoreļļu utt.

Darba laikā pārbaudiet, vai ķēžu eļļošanas sistēma darbojas.

- Pirms iepildīšanas vienmēr notīriet zonu ap ķēdes eļļas tvertnes vāciņu (14), lai ķēdes eļļas tvertnē neiekļūtu netīrumi. Šim nolūkam izmantojiet sausu, neplūksnājošu drānu.
- Nolieciet ierīci uz sāniem tā, lai ķēdes eļļas tvertnes vāciņš (14) būtu vērsts uz augšu.
- Grieziet ķēdes eļļas tvertnes vāciņu (14) pretēji pulksteņrādītāju virzienam un atveriet to. Ķēdes eļļas tvertnes vāciņš (14) ir savienots ar ķēdes eļļas tvertni ar fiksatoru, tāpēc nevar nokrist.
- Iepildiet komplektā ietilpstošo bioloģisko ķēdes eļļu ķēdes eļļas tvertnē. Iepildīšanas laikā neizlaistiet ķēdes eļļu un nepiepildiet ķēdes eļļas tvertni pilnu līdz malām.
- Nekavējoties saslauciet izlijušo ķēdes eļļu.
- Grieziet ķēdes eļļas tvertnes vāciņu (14) pulksteņrādītāju virzienā, lai to aizvērtu.

8.5 Zāga ķēdes spriegošana un pārbaude, T, U att.

⚠ BRĪDINĀJUMS

Valkājiet aizsargcimdus! Savainošanās risks asu zāga zobu dēļ!

Pirms lietošanas sākšanas regulāri pārbaudiet ķēdes spriegojumu.

- Pirms spriegošanas abi stiprinājuma uzgriežņi (20) nedaudz jāatskrūvē ar aizdedzes sveces atslēgu (31).
- Grieziet ķēdes spriegošanas skrūvi (21) pulksteņrādītāja virzienā, izmantojot rievās skrūvgriezi (31), lai palielinātu spriegojumu.
- Pievelciet abus stiprinājuma uzgriežņus (20) ar aizdedzes sveces atslēgu (31).
- Zāga ķēdei (17) jāatrodas asmens apakšpusē. Pārbaudiet, vai zāga ķēdi (17) (ar atlaistu ķēdes bremzi, priekšējo roku aizsargu (1) vilkt uz aizmuguri) ar roku var pārvilkt pār vadsliedi (16).

NORĀDE

Jauna zāga ķēde (17) izstiepjās un ir biežāk jānospriego.

9. Lietošanas sākšana

⚠ UZMANĪBU

Ievērojiet likumdošanas prasības attiecībā uz skaņas izolācijas noteikumiem.

⚠ Ievērībai!

Pirms lietošanas sākšanas obligāti pilnībā samontējiet ražojumu!

Darba norādījumi

Pirms izmantošanas iepazīstieties ar ķēdes zāga lietošanu.

Tiek norādīts, ka pirms ķēdes zāga katras lietošanas reizes vai pēc nokrišanas, tā rūpīgi jāpārbauda, vai nav iespējama bojājumu. Ja konstatē kādus bojājumus, tie nekavējoties jānovērš pašiem vai pilnvarotam servisa centram. Pirms ķēdes zāga katras lietošanas sākšanas pārbaudiet šādus punktus:

- Vadsliedes pareizā pozīcija
- Montāžas / griešanās virziens, nevainojama (asa) zāga ķēde
- Zāga ķēdes spriegojums (jaunai ķēdei pārbaudiet vairākas reizes un piergulējiet)
- Ķēdes eļļošanas sistēmas darbība
- Ķēdes bremzes darbība
- Sajūga darbība (nav ķēdes kustības tukšgaitā)
- Degvielas padeves sistēmas hermētiskumu
- aizsargmehānismu un zāģēšanas mehānisma nevainojamu stāvokli un pilnu komplektāciju

- visu skrūvsavienojumu fiksāciju
- Visu kustīgo daļu gaitas vieglumu

NORĀDE

Ķēdes zāģim nav palaišanas gāzes bloķētāja.

9.1 Motora palaišana, C att.

⚠ IEVĒRĪBAI

Startera auklu (4) vienmēr velciet taisnā virzienā. Stingri turiet startera auklas (4) rokturi, kad startera aukla (4) atkal ievelkas. Nekad neļaujiet startera auklai (4) atlēkt atpakaļ.

9.1.1 Auksta motora iedarbināšana

⚠ BRĪDINĀJUMS

Ieslēdziet ķēdes bremzi pirms katras lietošanas sākšanas (spiediet roku aizsargu (1) uz priekšu).

⚠ IEVĒRĪBAI

Nekad neļaujiet startera auklai (4) ātri atvirzīties atpakaļ. Tas var radīt bojājumus.

- Noņemiet pārsegu (27) no vadsliedes (16).
- Novietojiet ķēdes zāģi uz stabilas un līdzenas pamatnes. Turklāt zāga ķēde (17) nedrīkst skart pamatni.
- Spiediet priekšējo roku aizsargu (1) uz priekšu, līdz tas nofiksējas. Zāga ķēde (17) tiek nosprostota ar ķēdes bremzi.
- 6 reizes nospiediet degvielas sūkni "Primer" (7).
- Pārslēdziet ieslēgšanas / izslēgšanas slēdzi (6) pozīcijā "ON".
- Izvelciet aukstās palaišanas sviru (gaisa vārstu) (8) .
- Ievietojiet apava purngalu aizmugurējā roku aizsargā (12) (sk. C att.).
- Turiet ķēdes zāģi aiz priekšējā roktura (2) un lēnām velciet startera auklu (4), līdz ir jūtama pirmā pretestība.
- Tagad strauji pavelciet startera auklu (4), līdz motors iedarbinās. Ja motors neiedarbinās, atkārtojiet procesu. Kamēr ir izvilktā aukstās palaišanas svira (gaisa vārsts) (8) , motors iedarbinās tikai uz īsu brīdi un atkal noslāpst.
- Tiklīdz motors ir noslāpis, kopā nospiediet akselelatora sviras bloķētāju (9) un akselelatora sviru (10). Aukstās palaišanas svira (gaisa vārsts) (8) automātiski pārlec darba pozīcijā "Iesildīta motora palaišana".
- Tagad atkārtoti strauji pavelciet startera auklu (4), līdz motors iedarbinās.

Ja motors nesāk darboties arī pēc vairākiem mēģinājumiem, izlasiet nodaļu "Traucējumu novēršana".

NORĀDE

Augstas ārējās temperatūras gadījumā var gadīties, ka arī auksts motors jāiedarbina bez gaisa vārsta!

- Atbrīvojiet ķēdes bremzi, pavelkot uz aizmuguri priekšējo roku aizsargu (1) (sk. D att.). **UZMANĪBU!** Ķēdes bremze tagad ir atbrīvota. Ja akseleratora svira (10) tiek darbināta kopā ar akseleratora sviras bloķētāju (9), iedarbojas zāģa ķēde (17).

9.1.2 Silta motora iedarbināšana (Ierīce bija apstādināta mazāk nekā 15–20 minūtes.)

⚠ BRĪDINĀJUMS

Ieslēdziet ķēdes bremzi pirms katras lietošanas sākšanas (spiediet roku aizsargu (1) uz priekšu).

- Spiediet priekšējo roku aizsargu (1) uz priekšu, līdz tas nofiksējas. Zāģa ķēde (17) tiek nosprostota ar ķēdes bremzi.
- Pārslēdziet ieslēgšanas / izslēgšanas slēdzi (6) pozīcijā "ON".
- Aukstās palaišanas svira (gaisa vārsts) (8) silta motora iedarbināšanai nav jāizvelk.
- Ievietojiet apava purngalu aizmugurējā roku aizsargā (12) (sk. C att.).
- Turiet ķēdes zāģi aiz priekšējā roktura (2) un lēnām velciet startera auklu (4), līdz ir jūtama pirmā pretestība.
- Tagad strauji pavelciet startera auklu (4). Ierīcei vajadzētu sākt darboties pēc 1–2 vilkšanas kustībām. Ja ierīce joprojām nesāk darboties pēc 6 vilkšanas kustībām, atkārtojiet procesu, kas aprakstīts nodaļā "Auksta motora iedarbināšana".

9.2 Motora izslēgšana

9.2.1 Avārijas izslēgšanas darbību secība

Ja nepieciešams apturēt ierīci, ieslēgšanas / izslēgšanas slēdzi (6) pārslēdziet pozīcijā „OFF”.

9.2.2 Normāla darbību secība

- Atlaidiet akseleratora sviru (10). Motors pārslēdzas uz tukšgaitas ātrumu.
- Pārslēdziet ieslēgšanas / izslēgšanas slēdzi (6) pozīcijā „OFF”.

9.3 Darbība tukšgaitā

⚠ IEVĒRĪBAI

Tukšgaitā zāģa ķēdei (17) jāstāv. Ja zāģa ķēde griežas (17), jāneregulē apgriezīnu skaits tukšgaitā!

NORĀDE

Ja zāģa ķēde (17) kustas tukšgaitā vai motors noslāpst akseleratora sviras atlaišanas gadījumā, tad jāveic karburatora iestatījums (sk. nodaļu "Karburatora iestatījumu apkope").

- Paceliet ķēdes zāģi.
- Ar kreiso roku noturiet priekšējo rokturi (2).
- Ar labo roku noturiet aizmugurējo rokturi (11). Turklāt delnas spilventiņš atrodas uz akseleratora sviras bloķētāja (9) un rādītājpirksts nospiež akseleratora sviru (10) (sk. D att.).
- Pēc akseleratora sviras (10) vienreizējas nospiešanas motors darbojas tukšgaitā.
- Ļaujiet motoram īslaicīgi iesilt.

9.4 Ķēžu eļļošanas sistēmas pārbaude un regulēšana

⚠ IEVĒRĪBAI

- Nekad nestrādājiet bez ķēžu eļļošanas sistēmas! Ja zāģa ķēde darbojas bez eļļas, zāģēšanas komplekts īsā laikā kļūs nesalabojams.
- Pirms darba vienmēr pārbaudiet ķēžu eļļošanas sistēmu.

Norāde

Izmantojiet tikai zāģa ķēdes eļļu, ieteicams tādu, kas bioloģiski noārdās. Neizmantojiet vecu eļļu, motoreļļu utt.

Darba laikā pārbaudiet, vai ķēžu eļļošanas sistēma darbojas.

Darba laikā ķēdes zāģi ar vidēju apgriezīnu skaitu turiet virs nozāģēta celma vai piemērota paliktņa. Ja eļļošana ir pietiekama, uz celma vai paliktņa veidojas neliela eļļas kārtiņa (sk. E att.).

- Ja nepieciešams, ķēžu eļļošanas sistēmas padeves daudzumu var palielināt vai samazināt ar eļļas regulēšanas skrūvi (19).
- Šim nolūkam izmantojiet komplektā ietilpstošo rievu skrūvgriezi (31).
 - Vispirms piespiediet un tad grieziet eļļas regulēšanas skrūvi (19) pulksteņrādītāju virzienā, lai samazinātu ķēžu eļļošanas sistēmas padeves daudzumu.
 - Vispirms piespiediet un tad grieziet eļļas regulēšanas skrūvi (19) pretēji pulksteņrādītāju virzienam, lai palielinātu ķēžu eļļošanas sistēmas padeves daudzumu.

9.5 Ķēdes bremzes pārbaude

⚠ BRĪDINĀJUMS

Ķēdes bremze jāpārbauda pirms katras lietošanas. Atsītienu gadījumā zāģa ķēde nobremzē zāģa ķēdi.

- Pārliecinieties, vai priekšējais roku aizsargs (1) nav netīrs un ir brīvi kustīgs.
- Iedarbiniet ķēdes zāģi un paātriniet zāģa ķēdi līdz pilnam ātrumam (droselēvārsta atvēršana līdz galam), kā aprakstīts **9.1.** punktā.
- Zāģa ķēdei darbojoties, aktivizējiet priekšējo roku aizsargu (1). Zāģa ķēdei darbojoties ar maksimālo ātrumu, ķēdes bremzei zāģa ķēde jānobremzē un jābloķē.

⚠ BRĪDINĀJUMS

Palielināts motora apgriezienu skaits pārāk ilgu laiku ar bloķētu ķēdes bremzi bojā motoru un ķēdes piedziņu.

Ja zāģa ķēde tomēr griežas (17), sazinieties ar klientu apkalpošanas dienestu.

10. Pamata darba norādes par koku gāšanu

⚠ BRĪDINĀJUMS

Savainošanās risks!

Zāģēšanas un koku gāšanas darbus un visus ar to saistītos darbus drīkst veikt tikai kvalificētas un apmācītas personas.

Norāde

Ņemiet vērā valstī specifiskos noteikumus par koku gāšanas darbiem un iegūstiet informāciju vietējās iestādēs.

- Raugiet, lai krītoši zari un koki nevienam nevarētu nodarīt kaitējumu.
- Darba zonā uzturas tikai ar koku gāšanu nodarbinātās personas.
- Darba zonai pie baļķa jābūt brīvai un sakārtotai, lai strādājošie varētu stabili stāvēt.
- Evakuācijas ceļiem jābūt brīviem un sakārtotiem, lai ātri varētu pamest darba zonu.
- Neveiciet koku gāšanas darbus spēcīgā vējā, sliktos laika apstākļos vai sliktas redzamības apstākļos.
- Attālumam līdz nākamajai darba vietai jābūt vismaz 2 1/2 koku garumā.

10.1 Izmantošana un apstrāde

- Neiedarbiniet ierīci, pirms vadsliede (16), zāģa ķēde (17) un ķēdes zvaigznītes pārsegs (22) nav pareizi uzmontēti.
- Nezāģējiet kokus, kas atrodas uz zemes, resp., nemēģiniet zāģēt saknes, kas sniedzas ārā no zemes. Nekādā gadījumā nepieļaujiet, ka zāģa ķēde (17) iegrimst augsnē, citādi zāģa ķēde (17) uzreiz kļūs neasa.
- Ja aiz pārskatīšanās aizskarat ar ierīci kādu cietu priekšmetu, uzreiz izslēdziet motoru un pārbaudiet, vai ierīce nav bojāta.

- Rūpīgi veiciet ierīces apkopi. Pārbaudiet, vai kustīgās daļas nevainojami darbojas un neiestrēgst, vai daļas nav salūzušas vai nav bojātas tā, ka ir traucēta ierīces darbība. Pirms ierīces izmantošanas lieciet bojātās daļas salabot. Daudzu negadījumu cēlonis ir ierīču nepietiekama apkope.
- Uzturiet griezējinstrumentus asus un tīrus. Rūpīgi kopti griezējinstrumenti ar asām griezējmalām mazāk iestrēgst un ir vieglāk vadāmi.
- Ja notiek nosprostošanās starp zāģējamo materiālu un zāģa ķēdi, tad nekavējoties to izslēdziet. Nogaidiet, līdz zāģa ķēde būs apstādinātā stāvoklī. Noņemiet aizdedzes sveces uzgali un uzvelciet pret griezumiem izturīgus cimdus, lai atbrīvotu nosprostojumu. Ja jānoņem vadsliede (sliede), sekojiet norādēm, kā aprakstīts nodaļā "Montāža". Pēc nosprostošanas likvidēšanas un atkārtotas montāžas jāveic izmēģinājuma darbība. Ja turklāt konstatē vibrācijas vai mehāniskus trokšņus, pārtrauciet darbu un vērsieties pilnvarotā servisa centrā. Ja šī bīstamība biežāk rodas, mēs iesakām iziet apmācības.
- Ierīces apkopi drīkst veikt tikai kvalificēts personāls. Izmantojiet tikai ražotāja ieteiktās oriģinālās rezerves daļas.

10.2 Aizzāģējuma izveidošana

Norāde

Koka gāšanas ierobis nosaka gāzamā koka krišanas virzienu.

Izveidojiet koka gāšanas ierobu taisnā leņķī pret krišanas virzienu.

Zāģējiet pēc iespējas tuvāk zemei.

Atbalstiet ķēdes zāģi ar robotu atbalstu (15).

10.2.1 Aizzāģējuma izveidošana (F att.)

- Vispirms sāciet ar koka gāšanas ieroba A zāģēšanu. Koka gāšanas ieroba dziļumam jābūt apm. 1/4 no koka diametra un 45°- 60° leņķī.

10.2.2 Krišanas virziena pārbaude (G att.)

Ķēdes zāģi ar vadsliedi (16) ielieciet koka gāšanas ieroba pēdā.

Ja nepieciešams, koka gāšanas ierobis atbilstoši jāpiezāģē.

10.3 Gāšanas zāģējuma izpildīšana (F att.)

- Gāšanas zāģējumu B veidojiet apm. par 2-3 cm augstāk nekā koka gāšanas ieroba horizontālo zāģējumu A. Raugiet, lai gāšanas zāģējums B tiktu izpildīts precīzi horizontāli.
- Pirms gāšanas zāģējuma B atstājat apm. 1/10 no koka diametra, lūzuma joslu C. Lūzuma josla C vada koku līdz pamatnei kā šarnīrs un nodrošina to pret priekšlaicīgu nokrišanu.

⚠ BRĪDINĀJUMS

Negadījumu risks!

Nekādā gadījumā nezāģējiet lūzuma joslu C gāšanas zāģējuma B laikā, citādi koks var krist neparedzamā virzienā!

Jābūt gatavam, ka koks krītot nekontrolēti var „uzslīdēt” uz zāģējuma.

Jābūt gatavam, ka koks, atsitoties pret pamatni, var nekontrolēti var „lekt” kādā virzienā.

- Lai novērstu, ka ķēdes zāģis iesprūst gāšanas zāģējumā B, vienlaikus gāšanas zāģējumā B iedzeniet alumīnija vai plastmasas ķīli. Neizmantojiet dzelzs ķīļus.

⚠ IEVĒRĪBAI

Mantas bojājums!

Uzmaniet, lai ķīlis nesaskartos ar zāģa ķēdi (17). Tādējādi var stipri bojāt ierīci.

10.4 Atzarošanas darbi

- Ņemiet vērā bīstamību zaru atsišanās dēļ.
- Nestāviet uz baļķa, kuru atzarojat.
- Nezāģējiet ar slīdes smaili.
- Nekad vienā reizē nezāģējiet vairākus zarus.
- Pēc iespējas atzarošanas laikā atbalstiet ķēdes zāģi ar robotu atbalstu (15).
- Raugiet, lai zāģējuma galā ķēdes zāģis var atgriezties, pateicoties savam svaram. Tas vairs netiek noturēts zāģējumā, tāpēc noturiet to.
- Veicot atzarošanu, nostājieties stingrā, stabilā un drošā pozīcijā.

10.4.1 Atzarošanas darbi pa posmiem

Saīsiniet garus vai resnus zarus, pirms nozāģēt tos pavisam (skatīt N att.). Citādi zāģa ķēde (17) var viegli iestrēgt.

11. Nospriegota koka apstrāde

Noteikti jāievēro pareiza nospriegota koka apstrādes secība. Citādi zāģa ķēde (17) var iestrēgt vai iespējams atsitēns.

Nospriegota koksne vienmēr vispirms jāiezāģē spiešanas pusē. Tikai pēc tam var veikt atdalīšanas zāģējumu vilkšanas pusē.

Tā tiek novērsta zāģa ķēdes (17) iesprūšana.

⚠ IEVĒRĪBAI

Mantas bojājums!

Gulošs koks zāģējuma vietas apakšpusē nedrīkst pieskarties zemei, citādi zāģa ķēde (17) var tikt bojāta.

Drošs darbs

- Vienmēr turiet ierīci labā lietošanas stāvoklī, lai nepieļautu traumas.

- Ja ierīce nokritusi, pārbaudiet, vai tai nav redzamu bojājumu vai defektu.
- Nekad nelietojiet ierīci, ja stāvat uz kāpnēm vai uz nestabilas virsmas.
- Neveiciet nepārdomātu zāģējumu. Tas var apdraudēt jūs un citas personas.
- Regulāri mainiet savu darba stāvokli. Ilgāk lietojot ierīci, iespējami plaukstu asinsrites traucējumi vibrāciju dēļ. Taču lietošanas ilgumu var pagarināt, izmantojot piemērotus cimdus vai veicot regulārus pārtraukumus. Ja jums ir nosliece uz asinsrites traucējumiem, ja ir zema āra temperatūra vai lietojat lielu satveršanas spēku darba laikā, lietošanas ilgums samazinās.

11.1 Koka stumbrs ir izliekts uz leju

- Vispirms izveidojiet atslogošanas zāģējumu 1 (apm. 1/3 no stumbra diametra) spiediena pusē (sk. K att.).
- Tad veiciet nozāģēšanu 2 (apm. 2/3 no stumbra diametra) vilkšanas pusē (sk. K att.).

11.2 Koka stumbrs ir izliekts uz augšu

- Vispirms izveidojiet atslogošanas zāģējumu 1 (apm. 1/3 no stumbra diametra) spiediena pusē (sk. K att.).
- Tad veiciet nozāģēšanu 2 (apm. 2/3 no stumbra diametra) vilkšanas pusē (sk. K att.).

12. Transportēšana

- Transportēšanas laikā vienmēr izmantojiet vadslīdes pārsegu (27).
- Pirms transportēšanas, arī pirms īsiem posmiem, izslēdziet ķēdes zāģi. Pārvadāšanas laikā (arī transportlīdzekļos) nostipriniet ierīci, lai tā neapgāztos un lai nepieļautu degvielas zudumus, bojājumus vai savainojumus.
- Pārņēsāji ierīci, turot to tikai aiz priekšējā roktura (2). Turklāt vadslīde ir vērsta uz aizmuguri, prom no jūsu ķermeņa (sk. L att.).
- Turiet karsto skaņas slāpētāju prom no ķermeņa. Pastāv apdedzināšanās risks!

13. Tīrīšana un apkope

Visas norādes attiecībā uz apkopi un tīrīšanu jāveic regulāri vai ik dienu un pirms katras lietošanas sākšanas. Nelietpratīga apkope var radīt nopietnus materiālos zaudējumus vai miesas bojājumus. Ja šos darbus lietotājs nevar patstāvīgi izpildīt, jāvēršas tirdzniecības uzņēmumā.

⚠ BRĪDINĀJUMS

Savainošanās risks!

Pirms tīrīšanas darbiem izslēdziet ierīci un atvienojiet aizdedzes sveces uzgali (34). (skatīt 13.4. nodaļu „Aizdedzes sveces apkope”).

Norāde

Ierīce pamatīgi jānotīra pēc katras lietošanas. Tīrīšanas un apkopes darbus veiciet tikai tādā apmērā, kā aprakstīts šajā lietošanas instrukcijā. Pārējie darbi jāveic speciālistiem. Regulāri jāveic apkopes darbi (skatīt nodaļu „Apkopes intervāli”).

13.1 Motora bloka tīrīšana

⚠ BRĪDINĀJUMS

Apdedzināšanās risks!

Neaiztieciet karstu skaņas slāpētāju, cilindru vai dzesētājrības.

- Uzturiet aizsargmehānismus, gaisa spraugas un motora korpusu tīru no putekļiem un netīrumiem, cik vien tas ir iespējams. Turklāt izpūstiet ar zema spiediena saspiesto gaisu.
- Regulāri tīriet ierīci ar mitru drānu un mazliet mazgāšanas līdzekļa. Uzmanieties, lai ūdens nevarētu iekļūt ierīces iekšienē.

13.2 Gaisa filtra tīrīšana, M, N att.

Netīri gaisa filtri niecīgās, karburatoram pievadītās gaisa plūsmas rezultātā samazina motora jaudu. Tādēļ ir nepieciešama regulāra pārbaude. Gaisa filtru (33) vajadzētu regulāri pārbaudīt un pēc vajadzības tīrīt.

Ļoti putekļaina gaisa gadījumā gaisa filtrs (33) jāpārbauda biežāk.

- Atbrīvojiet gaisa filtra pārsegu noslēgu (5), griežot pretēji pulksteņrādītāja virzienam.
- Noņemiet gaisa filtra pārsegu (3).
- Noņemiet gaisa filtru (33).
- Tīriet gaisa filtru (33), to izdauzot vai izpūšot (ar saspiesto gaisu).

Salikšanu veic apgrieztā kārtībā.

⚠ IEVĒRĪBAI

Nekad netīriet gaisa filtru (33) ar benzīnu vai aizdedzināmiem šķīdinātājiem.

13.3 Kēdes piedziņas tīrīšana

⚠ BRĪDINĀJUMS

Savainošanās risks!

Pieskaroties zāģa ķēdei (17), vienmēr valkājiet aizsargcimdus. Savainošanās risks asu zāģa zobu dēļ!

Norāde

Notīriet ķēdes piedziņu pēc katras lietošanas.

- Nolieciet ķēdes zāģi uz līdzenas, stabilas pamatnes.
- Pavelciet priekšējo roku aizsargu (1) līdz galam uz aizmuguri, lai atbrīvotu ķēdes bremzi (sk. D att.).

- Griežiet ķēdes spriegošanas skrūvi (21) pretēji pulksteņrādītāja virzienam, izmantojot plakano skrūvgriezi (31), lai samazinātu spriegojumu.
- Izņemiet abus stiprinājuma uzgriežņus (20), izmantojot aizdedzes sveces atslēgu (31).
- Noņemiet ķēdes zvaigznītes pārsegu (22).
- Uzmanīgi noņemiet zāģa ķēdi (17) no vadsliedes (16) un ķēdes zvaigznītes (26).
- Noņemiet vadsliedi (16). Notīriet to ar otu.
- Kārtīgi notīriet visu ķēdes piedziņas zonu un ķēdes zvaigznītes pārsegu (22) ar otu vai izpūšot (ar saspiesto gaisu).

Salikšanu veic apgrieztā kārtībā.

13.4 Aizdedzes sveces apkope, M, N, O att.

- Demontējiet gaisa filtru (33), kā aprakstīts 13.2. punktā “Gaisa filtra tīrīšana”.
- Noņemiet aizdedzes sveces uzgali (34), to griežot uz kreiso un labo pusi, un vienlaikus velkot aiz tā. Turiet un velciet aizdedzes sveces uzgali (34) vienīgi aiz kontaktspraudņa. Nekad nevelciet aiz kabeļa!
- Atskrūvējiet aizdedzes sveci, izmantojot komplektā iekļauto aizdedzes sveces atslēgu (31).
- Salikšanu veic apgrieztā kārtībā.

Sprauga starp elektrodiem = 0,6 mm (attālums starp elektrodiem, starp kuriem rodas aizdedzes dzirkstīle). Pirmoreiz pārbaudiet aizdedzes sveci pēc 10 darba stundām, vai nav piesārņojuma, un, ja nepieciešams, notīriet to ar vara stiepli suku.

Pēc tam veiciet aizdedzes sveces apkopi ik pēc 50 darba stundām.

13.5 Ķēžu eļļošanas sistēmas apkope

- Skatīt nodaļu „Ķēžu eļļošanas sistēma pārbaude un regulēšana”.

13.6 Karburatora iestatījumu apkope

- Ja zāģa ķēde (17) kustas tukšgaitā vai motors noslāpst akseleratora sviras atlaišanas gadījumā, tad jāveic karburatora iestatīšana.

Norāde

Karburatora iestatīšanu (piem., apgriezienu skaits tukšgaitā) drīkst veikt tikai kvalificēts speciālists, lai nepieļautu motora bojājumus.

13.7 Vadsliedes apkope

- Ja pie zāģējuma malas radušās atskabargas, novīlējiet tās ar metāla vīli.
- Tīriet vadsliedes gropi (16) ar otu vai ar saspiesto gaisu. Nomainiet vadsliedi (16), tiklīdz grope ir nodilusi.
- Pēc lietošanas apgrieziet vadsliedi (16), lai nodrošinātu vienmērīgu nolietojumu.
- Pārbaudiet zobratu pie vadsliedes (16) smailis, vai tas brīvi kustas. Ja nepieciešams, ieeļļojiet to ar gultņu eļļu.

13.8 Zāģa ķēdes asināšana un kopšana

⚠ BRĪDINĀJUMS

Savainošanās risks!

Zāģa ķēdes zobi ir ļoti asi, lai nepieļautu savainošanās risku, vienmēr lietošanas laikā vajadzētu izmantot biežus cimdus!

Uzturiet ķēdes zāģi labā darba stāvoklī, jo efektīvs darbs ar ķēdes zāģi ir iespējams tikai tad, ja zāģa ķēde ir asa, labi ieeļļota un pareizi nospriegota. Tādējādi samazinās arī atsitiena risks.

Pareizi asināta zāģa ķēde (17)

Pareizi asināta zāģa ķēde (17) bez piepūles iet caur koku un prasa ļoti mazu spiedienu. Nestrādājiet ar neasu vai bojātu zāģa ķēdi (17). Tas palielina fizisko piepūli, palielina vibrācijas un rada neapmierinošus rezultātus un lielāku nolietojumu.

- Regulāri tīriet zāģa ķēdi (17).
- Pārbaudiet, vai starp zāģa ķēdes (17) posmiem nav pārtraukumu, un vai nav bojātas kniedes.
- Zāģa ķēdes (17) asināšanu vajadzētu veikt tikai pieredzējušiem lietotājiem!
- Ievērojiet zemāk norādītos leņķus un izmērus. Ja zāģa ķēde (17) nav pareizi asināta, vai dziļummērs ir pārāk mazs, pastāv lielāks atsitiena efekts un no tiem izrietošu savainojumu risks! Zāģa ķēdi (17) nevar nofiksēt, kamēr tā atrodas uz sliedes (16). Tāpēc vislabāk ir noņemt zāģa ķēdi (17) no sliedes (16) un asināt to pēc tam.
- Izvēlieties ķēdes solim piemērotu slīpēšanas instrumentu.

Katra naža dziļummērā ir norādīts ķēdes solis (piem., 3/8").

Zāģu ķēdēm izmantojiet tikai īpašas vīles!

Citām vīlēm ir nepareiza forma un nepareizs slīpējums. Izvēlieties vīles diametru atbilstoši jūsu ķēdes solim. Asinot zāģēšanas posmus, noteikti ievērojiet arī tālāk norādītos leņķus.

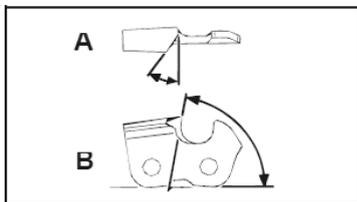

- A = vīles leņķis
- B = sānu plāksnes leņķis

Turklāt leņķis jāievēro visiem zāģēšanas posmiem. Ar nevienmērīgiem leņķiem zāģa ķēde (17) darbosies neregulāri, ātri nolietosies un priekšlaicīgi plīsīs.

Tā kā šīs prasības var izpildīt tikai ar pietiekamu un regulāru praksi:

- Lietojiet iespīlējamu vīles turētāju.
- Asinot zāģa ķēdi (17) ar rokām, jālieto iespīlējams vīles turētājs. Uz tā ir atzīmēti pareizie vīlēšanas leņķi.

1. Turiet vīli horizontāli (pareizā leņķī pret sliedi (16)) un vīlējiet atbilstoši leņķa atzīmei uz iespīlējamā vīles turētāja. Atbalstiet iespīlējamā vīles turētāju uz zoba augšdaļas un dziļuma ierobežotāja.
2. Vienmēr vīlējiet zāģēšanas posmu no iekšpuses uz āru.
3. Vīle asina tikai kustībā uz priekšu. Pārvietojot to atpakaļ, noceliet to no naža.
4. Nepieskarieties ar vīli dzenošajiem un savienojuma posmiem.
5. Regulāri pagrieziet vīli, lai nepieļautu vienpusēju nolietojumu.
6. Paņemiet cietas koksnes gabalu, lai noņemtu griezējšķautņu atskarpes.

Visiem zāģēšanas posmiem jābūt vienāda garuma, pretējā gadījumā tie būs arī dažāda augstuma. Tādējādi zāģa ķēde (17) darbosies neregulāri, un tas palielinās plīsuma risku.

13.9 Apkopes intervāli

Šeit minētie dati attiecas uz normāliem izmantošanas apstākļiem. Apgrūtinātos apstākļos, piem., rodas lieli putekļi un ir garāks ikdienas darba laiks, norādītie intervāli attiecīgi jāsaīsina.

Ierīces daļa	Rīcība	Pirms darba sākšanas	Reizi nedēļā	Traucējumu gadījumā	Bojājumu gadījumā	Pēc vajadzības
Ķēdes eļļošanas sistēma	Pārbaude	X				
Zāģa ķēde (17)	Pārbaudīt un pievērst uzmanību asumam	X				
	Pārbaudiet ķēdes spriegojumu	X				
	Asināt					X
Vadsliede (16)	Pārbaudīt (nolietojums, bojājums)	X				
	tīrīšana		X	X		
	Nomaiņa				X	X

13.10 Servisa informācija

Jāievēro, ka šim ražojumam šādas daļas ir pakļautas lietošanas vai dabiskajam nodilumam, vai šādas daļas ir nepieciešamas kā patērējamie materiāli. Nodilstošās detaļas*: zāģa ķēde, vadsliede, ķēdes zvaigznīte, ķēdes eļļa, motoreļļa, robots atbalsts, ķēdes satveršanas ierīce, aizdedzes svece, gaisa filtrs, degvielas filtrs, ķēdes eļļas filtrs

* nav obligāti iekļauts piegādes komplektā!

Rezerves daļas un piederumus saņemsiet mūsu servisa centrā. Šim nolūkam noskenējiet titullapā esošo kvadrātkodu.

⚠ Brīdinājums!

Izmantojiet tikai ražotāja oriģinālās rezerves daļas un piederumus. To neievērojot, var samazināties jauda, var gūt savainojumus un jūs varat zaudēt garantiju.

Svarīga norāde remonta gadījumā:

Veicot ierīces piegādes atgriešanu remonta veikšanai, ievērojiet, ka ierīce drošības apsvērumu dēļ tehniskās apkalpošanas stacijai jānosūta bez eļļas un bez benzīna.

Rezerves daļu pasūtīšana

Veicot rezerves daļu pasūtīšanu, vajadzētu norādīt šādu informāciju:

- Ierīces tips
- Ierīces preces numurs

Pieļaujama zāģēšanas komplekts

Drīkst izmantot tikai atļautās rezerves daļas, kā minēts šajā lietošanas instrukcijā. Šim nolūkam sazinieties ar mūsu klientu servisu.

Zāģa ķēde 20"

Kangxin 325.058-72..... 7910100721

Vadsliede 20"

Kangxin BE18-72-5812P..... 7910100743

14. Glabāšana

- Uzglabāšanas laikā vienmēr izmantojiet vadsliedes pārsegu (27).
- Pirms novietošanas glabāšanā veiciet ierīces tīrīšanu un apkopi, skatīt nodaļu „Tīrīšanas un apkope”.
- Uzglabājiet ierīci sausā, drošā, no sala pasargātā, labi ventilētā un no laika apstākļiem pasargātā vietā. Nav ieteicams uzglabāt ārpus telpām. Nodrošiniet to arī pret neatļautu piekļuvi.
- Iztukšojiet eļļas vai degvielas tvertni ar benzīna izsūkšanas sūkni.

⚠ BRĪDINĀJUMS

Neizteciniet benzīnu slēgtās telpās, uguns tuvumā vai smēķēšanas laikā. Gāzes tvaiki var izraisīt sprādzienus vai degšanu.

- Iedarbiniet motoru un ļaujiet tam darboties tik ilgi, līdz viss benzīns ir izlietots.

15. Utilizācija un otrreizēja izmantošana

Norādes par iepakojumu



Iepakojuma materiāli ir pārstrādājami. Utilizējiet iepakojumus atbilstoši apkārtējās vides prasībām.

Par iespējām utilizēt nolietoto ierīci jautāiet sava novada vai pilsētas administrācijā.

Degviela un eļļas

- Pirms ierīces utilizācijas jāiztukšo degvielas tvertne un motoreļļas tvertne!
- Degvielu un motoreļļu nedrīkst izmest sadzīves atkritumos vai kanalizācijā, tās jānodod šķirošanas vai utilizācijas punktā!
- Tukšās eļļas un degvielas tvertnes jāutilizē atbilstoši apkārtējās vides prasībām.

16. Traucējumu novēršana

Traucējums	Iespējamais cēlonis	Novēršana
Motors nesāk darboties	Kļūdaina rīcība iedarbināšanas laikā	Izpildiet iedarbināšanas norādes
Motors sāk darboties, taču nedarbojas ar pilnu jaudu	Netīrs gaisa filtrs (33)	Gaisa filtra (33) tīrīšana
Motors darbojas nevienmērīgi	Nepareiza sprauga starp aizdedzes sveces elektrodiem	Notīriet aizdedzes sveci un noregulējiet spraugu starp elektrodiem vai ievietojiet jaunu aizdedzes sveci
Nokvēpusi vai mitra aizdedzes svece	Nepareizs karburatora iestatījums	Likt noregulēt karburatoru un, ja nepieciešams, tīrīt vai nomainīt aizdedzes sveci

Innehållsförteckning:
Sida:

1.	Förklaring till symbolerna	267
2.	Inledning	269
3.	Apparatbeskrivning (bild A - O)	269
4.	Leveransomfång	269
5.	Avsedd användning	269
6.	Säkerhetsanvisningar	270
7.	Tekniska specifikationer	273
8.	Före idrifttagning	274
9.	Idrifttagning	276
10.	Grundläggande arbetsanvisningar för fällningsarbeten	278
11.	Bearbeta trä som står under spänning	279
12.	Transport	279
13.	Rengöring och underhåll	279
14.	Förvaring	282
15.	Avfallshantering och återvinning	282
16.	Felsökning	282
17.	Försäkran om överensstämmelse	321

OBS!

Läs före första användningen den här bruksanvisningen noga och följ säkerhetsföreskrifterna strikt!

Det rekommenderas att gå en professionell säkerhetskurs "Certificate of Participation Chainsaw Course" med landsspecifika utbildningsstandarder om användning och underhåll av motorsågen och en kurs i första hjälpen. När den inte används under en längre tid och för övning bör du alltid göra enkla snitt i säkert stött trä innan du börjar bekanta dig med motorsågen igen.

Förvara bruksanvisningen på ett säkert ställe!

Anvisning:

Observera att vissa nationella bestämmelser som arbetssäkerhet och miljö kan begränsa användningen av motorsågen.

Welcome to the Scheppach instructional video
"How to start my chainsaw".

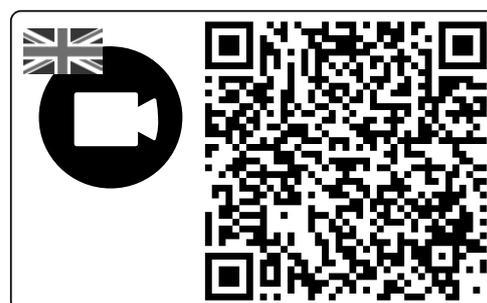

1. Förklaring till symbolerna

Användningen av symboler i den här handboken ska göra dig uppmärksam på eventuella risker. Säkerhetsymbolerna och förklaringarna som anges i samband med dessa måste förstås. Varningarna i sig undanröjer inga risker och kan inte ersätta lämpliga åtgärder för att förebygga olyckor.

	Se till att läsa, förstå och följa alla varningsanvisningar.
	Varning! Risk för kast. Förhindra kast av motorsågen och undvik kontakt med skenans spets.
	Använd inte enheten med bara en hand.
	Håll alltid i sågen med bägge händerna.
	Använd alltid skyddsglasögon, hörselskydd och skyddshjälm.
	Läs hela bruksanvisningen innan du börjar arbeta med apparaten.
	Bär alltid säkerhets- och vibrationssäkra handskar vid användning av apparaten.
	Bär alltid halksäkra säkerhetsskor med snittskydd vid användning av apparaten.
	Det är viktigt att bära skyddskläder för fötter, ben, händer och underarmar.
	Påfyllningsöppning för bränsle.
	Produkten uppfyller kraven i gällande europeiska direktiv.

	<p>Påfyllningsöppning för sågkedjeolja.</p>
	<p>intryckt - choken inaktiverad utdragen - choken aktiverad</p>
	<p>Bränslepump "Primer"</p>
	<p>Inställningskruvar för förgasare: L lågt varvtal H högt varvtal T tomgångsvarvtal</p>
	<p>Inställning av kedjebroms: Vit pil: Kedjebroms inte aktiverad. Svart pil: Kedjebroms aktiverad.</p>
	<p>Sågkedjans monteringsriktning.</p>
	<p>Garanterad ljudeffektnivå för enheten.</p>
	<p>Obs! Het yta.</p>
	<p>På/av-knapp - "ON" På/av-knapp - "STOP"</p>
	<p>Vikt</p>
	<p>Blandningsförhållande</p>
	<p>Undvik kontakt med skenspetsen.</p>
	<p>Eld förbjuden.</p>

2. Inledning

Tillverkare:

Scheppach GmbH
Günzburger Straße 69
D-89335 Ichenhausen

Bästa kund!

Vi hoppas att du får mycket glädje och nytta av din nya apparat.

Anvisning:

Tillverkaren av denna apparat ansvarar enligt gällande produktansvar inte för skador som kan uppstå på maskinen eller genom apparaten:

- Vid felaktig behandling.
- Om bruksanvisningen inte följs,
- vid reparationer genom utomstående, icke auktoriserade personer,
- Vid byte och montering av reservdelar som inte är original.
- felaktig användning.

Observera följande:

Läs hela texten i bruksanvisningen innan montering och idrifttagning.

Denna bruksanvisning hjälper dig lära känna apparaten och hur den bäst kan användas på avsett sätt. Bruksanvisningen innehåller viktiga anvisningar om hur du arbetar säkert, fackmannamässigt och ekonomiskt med apparaten. Den informerar om hur du undviker faror, håller nere reparationskostnader och stilleståndstider samt hur du ökar apparatens tillförlitlighet och livslängd.

Utöver denna bruksanvisnings säkerhetsbestämmelser måste även föreskrifterna beaktas som gäller apparatens användning i ditt land.

Förvara denna bruksanvisningen vid apparaten, i en plastficka som skyddar den mot smuts och fukt. Den måste läsas och följas noga av all operatörspersonal innan arbetet påbörjas.

Endast personer som utbildats i apparatens användning, och som informerats om riskerna som finns, får arbeta med apparaten. Följ angiven lägsta ålder för användning av maskinen.

Förutom säkerhetsanvisningarna i denna bruksanvisning och de landsspecifika föreskrifterna, måste man också beakta allmänna regler för drift av identiska maskiner.

Vi tar inget ansvar för olyckor eller skador som uppstår om driftmanualen och säkerhetsanvisningarna inte beaktas.

3. Apparatbeskrivning (bild A - O)

1. Främre handskydd
2. Främre handtag
3. Luftfilterkåpa

4. Startvajer
5. Lock för luftfilterkåpa
6. På-/Av-knapp
7. Bränslepump "Primer"
8. Kallstartsspak (choke)
9. Gasreglagespärr
10. Gasreglage
11. Bakre handtag
12. Bakre handskydd
13. Bränsletankklock
14. Kedjeoljetankens lock
15. Kloanslag (förmonterat)
16. Styrskena
17. Sågkedja
18. Slipstolshjälp
19. Oljeregleringsskruv
20. Fästmuttrar
21. Kedjespännskruv
22. Kedjehjulskåpa
23. Kedjespännstift
24. Kedjefångare
25. Borrhål för kedjespännstiftet
26. Kedjehjul
27. Skydd för svärd
28. Skruvmejsel
29. Insexnyckel 4 mm
30. Blandningsbehållare
31. Tändstiftsnyckel/spårskruvdragare
32. Rundfil för sågkedja
33. Luftfilter
34. Tändstiftskontakt

4. Leveransomfång

- Kedjesåg (1x)
- Sågkedja (1x)
- Svärd (1x)
- Skydd svärd (1x)
- Tändstiftsnyckel (1x)
- Insexnyckel, 4 mm (1x)
- Bränsleblandningskärl (1x)
- Rundfil för sågkedja (1x)
- Skruvmejsel (1x)
- Översättning av bruksanvisningen (1x)

5. Avsedd användning

Denna motorsåg får bara användas för sågning av trä utomhus. Motorsågen får inte användas för andra ändamål.

Använd inte motorsågen för arbeten den inte är avsedd för. Exempel: Använd inte motorsågen till att såga i metall, plast, murverk eller byggmaterial som inte är av trä.

Gör inga ändringar på motorsågen. Då kan säkerheten äventyras. För skador eller personskador till följd av detta ansvarar användaren/operatören och inte tillverkaren. Observera att denna apparat inte har konstruerats för kommersiell användning.

Förstagångsanvändare måste få instruktioner i hur man bekantar sig med apparatens egenskaper. För att öka din säkerhet kan du besöka en statlig motorsågsutbildning.

Kedjesågen får endast användas av personer som har fyllt 18 år. Ett undantag gäller ungdomar som lär sig använda maskinen inom ramen för sin yrkesutbildning under uppsikt av en lärare.

Observera att våra apparater inte är konstruerade för kommersiell, hantverksmässig eller industriell användning. Vi lämnar ingen garanti när apparaten används i kommersiella eller industriella verksamheter liksom liknande verksamheter.

5.1 Ej tillåtna användare:

Personer som inte har läst bruksanvisningen, barn, ungdomar liksom personer som är påverkade av alkohol, droger, mediciner får inte använda apparaten. Nationella bestämmelser kan inskränka maskinens användning!

6. Säkerhetsanvisningar

VIKTIGT!

LÄS IGENOM NOGGRANT FÖRE ANVÄNDNING OCH FÖRVARA PÅ ETT SÄKERT STÄLLE FÖR SENARE ANVÄNDNING.

Bruksanvisningen innehåller viktiga anvisningar om hur du arbetar säkert och fackmässigt med motorsågen och vet hur man undviker risker.

⚠ FARA

För en direkt hotande fara som leder till allvarliga kroppsskador eller till dödsfall.

⚠ VARNING

För en möjligtvis farlig situation som kan leda till allvarliga kroppsskador eller till dödsfall.

⚠ FÖRSIKTIGHET

Anvisning avseende en möjligtvis farlig situation som kan leda till lätta personskador.

⚠ OBS

Anvisning avseende en möjligtvis farlig situation som kan leda till materiella skador.

6.1 Allmänna säkerhetsanvisningar

⚠ VARNING

Var alltid uppmärksam, tänk på vad du gör och använd ditt förnuft när du arbetar med apparaten. Använd inte apparaten om du är sjuk, trött eller påverkad av droger, alkohol eller mediciner. Ett ögonblick av ouppmärksamhet under arbetet med verktyget kan resultera i allvarlig skada.

Undvik felanvändningar, använd bara maskinen enligt beskrivningen under "Ändamålsenlig användning".

- Läs apparatens driftmanual noga före första idrifttagning och följ i synnerhet säkerhetsföreskrifterna.
- De varnings- och informationsskyltar som monterats på apparaten ger viktiga information för en riskfri användning.
- Vid sidan av anvisningarna i driftmanualen måste hänsyn tas till lagstiftarens allmänna säkerhetsanvisningar och bestämmelser beträffande olycksförebyggande åtgärder.
- Förpackningsmaterial ska hållas på avstånd från barn, de utgör en kvävningsrisk!
- Otillräckligt informerade användare kan vara en fara för sig själva och andra genom felaktig användning. Användaren är ansvarig för tredje man.
- Var mycket uppmärksam när du hanterar apparaten. Använd sunt förnuft i arbetet och fokusera på det du gör.
- Arbeta inte längre än 10 minuter per arbetsstycke. Vi rekommenderar också att ta en paus på 10 - 20 minuter mellan arbetspassen.
- Låna bara ut apparaten till användare som har erfarenhet av apparaten. Bruksanvisningen ska överlämnas till användaren.
- Vissa skärarbeten kräver särskild utbildning och särskilda kunskaper. Kontakta en fackman vid tveksamheter.
- Förstagångsanvändare måste få instruktioner i hur man bekantar sig med apparatens egenskaper. För att öka din säkerhet kan du besöka en statlig motorsågsutbildning.
- När apparaten inte används måste den ställas undan på ett sådant sätt att ingen riskerar att skadas. Säkra den mot obehörig åtkomst.
- Apparatsens användare är ansvarig för alla olyckor och faror som skadar andra personer eller deras egendom.
- Barn, ungdomar och personer med nedsatt fysisk, sensorisk eller psykisk förmåga får inte använda motorsågen. Undantagna är ungdomar över 16 år, inom ramen för utbildning under tillsyn av en fackkunnig.
- Apparatsens elektriska tändsystemet alstrar ett mindre elektromagnetiskt fält vid användningen. Konsultera din läkare innan du använder apparaten före användning om du har en pacemaker eller liknande implantat för att undvika hälsorisker.

- Tänk på att felaktigt underhåll, användning av reservdelar som inte uppfyller kraven eller avlägsnande eller modifiering av säkerhetsanordningar kan leda till skada på apparaten och allvariga personskador för den person som arbetar med den.

6.2 Personlig skyddsutrustning (PPE)

FARA

Använd alltid personlig skyddsutrustning (PPE)!

- Använd skyddshjälm med ansiktsskydd resp. skyddsglasögon och hörselskydd.
- Använd åtsittande skyddskläder med skärskyddsinlägg.
- Använd halksäkra säkerhetsskor.
- Bär skyddshandskar.

- Undvik vida kläder som kan dras in i apparaten och fastna.

- Använd inte schal, slips eller smycken!
- Använd hårnät om du har långt hår!
- Använd skyddshjälm vid skogsarbeten. Den ger skydd mot nedfallande grenar. Kontrollera skyddshjälmen regelbundet efter tecken på slitage eller skador. Efter 5 år senast ska det bytas ut. Använd endast godkända skyddshjälm.
- Ansiktsskyddet och skyddsglasögonen håller sågspån och träsplitter borta. Använd alltid ansiktsskydd resp. skyddsglasögon vid arbeten med apparaten för att undvika ögonskador.
- Använd alltid hörselskydd. Det buller som apparaten avger kan orsaka hörselskador.
- Använd robusta skyddshandskar av motståndskraftigt material som exempelvis läder.
- Använd en dammskyddsmask vid sågning i torrt trä. Det kan leda till att sågdamm bildas.

6.3 Förvaring och transport

- Stäng av motorsågen före alla transporter, även vid kortare sträckor. Sätt an kedjebromsen och sätt på kedjeskyddet.
- Använd kedjeskyddet vid transport och lagring.
- Säkra maskinen under transporten (även i fordon) för att undvika att den välter, bränsleförlust, skador eller personskador.
- Bär apparaten endast i det främre handtaget. Styrskenan pekar då bakåt, bort från kroppen (se bild L).
- Håll den heta ljuddämparen bort från kroppen. Det finns risk för brännskador!
- Rengör och underhåll motorsågen innan den förvaras.
- Förvara apparaten på en säker och torr plats. Säkra den mot obehörig åtkomst.

6.4 Omgivningssäkerhet

- Nationella och/eller kommunala bestämmelser kan begränsa tiden för användning av bullergenererande, motordrivna apparater. Vänd dig till din lokala myndighet för mer information.
- Apparaten får inte användas i inomhusutrymmen eller andra dåligt ventilerade områden. Kvävningsrisk föreligger pga de giftiga avgaserna/smörjöljeångorna.
- Vid illamående, huvudvärk eller dimsyn eller yrsel ska arbetet avbrytas omedelbart. Dessa symptom kan bl.a. orsakas av för höga avgaskoncentrationer. Dessutom, under sågprocessen, damm, trädamm, dis och rök. Bättre ventilation måste säkerställas och dammask måste bäras.
- Utför endast arbeten i dagsljus.
- Arbeta heller inte i ogynnsamma väderförhållanden t.ex. ren eller blåst. Härvid är olycksfallsrisken högre.
- Se till att ditt arbetsområde är rent och städad.
- Håll åskådare (särskilt barn och djur) borta från arbetsområdet på minst 15 m när du använder motorsågen. Du kan förlora kontrollen över maskinen om du blir distraherad.
- Försäkra dig om att inga personer, djur eller sakvärden befinner sig i riskzonen.
- Arbeta inte i närheten av taggtrådsstängsel eller i områden med lös gammal taggtråd.
- Ha brandsläckningsmedel i beredskap om du arbetar i lättantändlig omgivning t.ex. i torrt gräs. Brandrisk!

6.5 Fyll på bränsle

- Bensin är mycket lättantändligt. Håll avstånd från öppen eld och rök inte när du fyller på tanken. Brandrisk!
- Se till att du inte spiller ut någon bensin. Bensin eller kedjeolja får inte hamna i jorden. Använd lämpliga underlägg som hjälp.
- Tanka bara i väl ventilerade utrymmen. Bensinångor kan lätt antändas eller explodera.
- Stäng av motorn före tankning och låt apparaten kylas av. Rengör genast de berörda ställena om du har spillt ut bensin. Se även till att inget bränsle hamnar på dina kläder, byt i så fall kläder.
- Undvik även hud- och ögonkontakt med bensin eller smörjmedel (olja).
- Andas inte in bensinångor/smörjöljeångor.
- Var uppmärksam på otätheter. Starta inte motorn om bensin läcker ut. Det finns risk för brännskador.
- Öppna tanklocket försiktigt så att befintligt övertryck kan strömma ut långsamt och ingen bensin sprutar ut.

6.6 Före idrifttagningen

⚠ VARNING

Utför alltid kontrollerna före idrifttagningen och med motorn avstängd.

Kontrollera apparaten före varje användning och efter att den fallit till marken beträffande driftsäkert skick. Kontrollera att alla rörliga delar fungerar felfritt. Många olyckor beror på dåligt underhållna verktyg. Låt behörig fackpersonal reparera skadade delar. Använd endast motorsågen och tillbehören i enlighet med dessa anvisningar. Ta även hänsyn till arbetsförhållandena under ditt arbete. Användning av motorverktyg för annan användning än den avsedda kan leda till farliga situationer.

- Kontrollera regelbundet att kedjebromsen fungerar (främre handskydd, se bild B).
- Kontrollera att styrskenan är korrekt monterat.
- Kontrollera att sågkedjan korrekt spänd. Följ anvisningarna för smörjning, kedjespänning och byte av tillbehör. En felaktigt spänd eller smord sågkedja kan orsaka ryck eller medföra ökad kastrisk.
- Håll skärverktyg vassa och rena. Efterslipa den regelbundet och byt ut slitna delar i god tid. Skärverktyg som underhålls noga och hålls vassa fastnar inte så ofta och är lättare att styra.
- Kontrollera att gasreglaget och gasreglagespärren är lätttrörliga. Gasreglaget måste fjädra tillbaka till utgångspositionen.
- Kontrollera om det är tillräckligt med bränsle och kedjesmörjolja i tanken.
- Kontrollera att handtagen är rena, torra och fria från olja och smuts.
- Utför aldrig något arbete ensam. I en nödsituation måste det finnas någon i närheten.
- Använd bara motorsågen om du står på fast, säker och jämnt underlag. Undvik en onormal kroppshållning. Halt underlag eller instabila platser (ex. stående på en steg) kan innebära att du förlorar balansen eller kontrollen över motorsågen. Se till att stå säkert och behåll balansen hela tiden. Så här kan du kontrollera motorsågen på ett bättre sätt i oväntade situationer.
- Arbeta inte med motorsågen på ett träd. Vid användning på ett träd föreligger risk för skador.
- Såga aldrig ovanför axelhöjd.
- Håll alltid den bensindrivna motorsågen med din högra hand på det bakre handtaget och den vänstra handen på det främre handtaget (se bild D). Om motorsågen hålls på fel sätt ökar det risken för att utsättas för skador och är därför förbjudet.
- Tänk på att hålla alla kroppsdelar bort från kedjan. Se till att motorsågen inte vidrör något när du startar den. När du arbetar med en motorsåg kan ett ögonblick av ouppmärksamhet leda till att kläder eller kroppsdelar fastnar i sågkedjan.

- Stäng genast av motorsågen om du märker att apparatens egenskaper ändras märkbart.
- Stoppa genast motorn om motorsågen kommit i beröring med stenar, spik eller andra hårda föremål och kontrollera sågkedjan och styrskenan beträffande skador.
- Låt inte motorsågen falla ned, slå den inte mot hinder och använd aldrig styrskenan som hävstång.
- Såga endast i trä med motorsågen.
- Om du arbetar på en gren som står under spänning, räkna med att den fjädrar tillbaka. När spänningen släpper i träfibren kan den sträckta grenen träffa operatören och/eller leda till att kontrollen förloras.
- Var särskilt försiktig när du skär undervegetation och unga träd. Det tunna materialet kan fånga sågkedjan och slå tillbaka på dig eller dra dig ur balans.

6.7 Vibrationer

⚠ VARNING

Undvik vibrationsriskerna, t.ex. risken för vita fingersjukdomar (cirkulationsrubbningsar).

Raynauds syndrom är en kärlsjukdom i vilken de små blodkärlen i fingrar och tår krampar. Till symptomen hör: Känslolöshet, förlorad känslighet, stickande, klåda, smärta, fysisk försvagning, ändring av hudens färg eller tillstånd. De drabbade områdena förses inte längre med tillräckligt med blod och blir därför mycket bleka. Frekvent användning av vibrerande verktyg kan orsaka nervskador hos personer vars blodflöde är nedsatt (t.ex. diabetiker, rökare). Om du märker ovanliga funktionsnedsättningar, avbryt arbetet och kontakta läkare. Vid långvarig och regelbunden användning rekommenderas därför att noga observera händernas och fingrarnas skick. Observera då följande försiktighetsåtgärder för att minska riskerna:

- Håll kroppen och särskilt händerna varma, framför allt i kallt väder.
- Ta regelbundna pauser när du flyttar händerna för att främja blodcirkulationen.
- Begränsa användningen av kraftigt vibrerande verktyg per dag och fördela dem på flera dagar. Upprätta ett arbetsschema som begränsar vibrationsbelastningen.
- Säkerställ lägsta möjliga vibrationer hos apparaten genom regelbundet underhåll och se till att delarna sitter fast ordentligt. Byt omedelbart ut slitna komponenter.
- Byt arbetsposition regelbundet.
- Om maskinen är i drift och används ofta bör du kontakta din återförsäljare och ev. införskaffa anti-vibrationstillbehör (handtag).

6.8 Säkerhetsfunktioner för motorsågen (bild 1)

- Det FRÄMRE HANDSKYDDET (1) skyddar den vänstra handen på operatören om greppet börjar glida när motorsågen är igång.

- Det BAKRE HANDSKYDDET (12) skyddar höger hand från kontakt med en slungad eller trasig sågkedja.
- KEDJEBROMSEN är en säkerhetsfunktion för att minska skador på grund av kast, med vilken en löpande sågkedja stoppas på millisekunder. Den aktiveras av det främre handskyddet vid kast.
- GASREGLAGESPÄRR (9) förhindrar oavsiktlig acceleration av motorn. Gasreglaget kan endast tryckas in när gasreglagespärren är intryckt.
- KLOANSLAGET (15) stödjer motorsågen på virket under arbete. Arbeta aldrig utan kloanslag, motorsågen kan rycka användaren framåt. Använd till exempel inte kloanslaget för att kapa stockar eller tjocka grenar. Användning av kloanslaget ökar arbets säkerheten, minskar den personliga belastningen vid arbetet och vibrationerna kan minskas. Kloanslaget ska alltid fästas på trädstammen vid användning av motorsågen. Använd det bakre handtaget för att trycka den spetsiga stötfångaren mot trädstammen. För att såga, tryck det främre handtaget i riktning mot skär linjen. Kloanslaget kan behöva flyttas om för ytterligare kapning.

6.9 Försiktighetsåtgärder mot kast

⚠ VARNING

Var beredd på att apparaten kan kasta under arbetet. Det finns risk för personskador. Du undviker kast genom att vara försiktig och ha rätt sågteknik.

- Beröring med skenspetsen kan i vissa fall leda till oväntad bakåtriktad reaktion där styrskenan slås uppåt och i riktning mot användaren (bild I).
- Kast kan inträffa när styrskenans spets vidrör ett objekt eller när träet kröks och klämmer sågkedjan i snittet.
- Innan sågkedjan förs in i snittområdet kan motorsågen halka åt sidan eller hoppa. (Observera! Ökad rekyrisk!)
 - Om sågkedjan kläms fast ovanpå styrskenan kan den bensindrivna motorsågen snabbt och okontrollerat rekylera i användarens riktning (se bild I).
 - Om sågkedjan kläms fast på styrskenans underkant kan motorsågen snabbt och okontrollerat dras bort från arbetsriktningen (se bild J).
- Var extremt försiktig om du använder motorsågens kedja till att såga i ett redan påbörjat snitt.
- Såga inte av kvistar eller trästycken som kan ändra position under sågförloppet eller där snittet sluter sig medan sågförloppet pågår.
- Var och en av dessa reaktioner kan leda till att du förlorar kontrollen över sågen och eventuellt orsaka allvarliga skador. Lita inte enbart på motorsågens inbyggda säkerhetsutrustning. Som motorsågsanvändare bör du vidta olika åtgärder för att kunna arbeta olycks- och skadefritt.

Ett kast är ett resultat av oriktig eller felaktig användning. Det kan förebyggas genom att vidta lämpliga försiktighetsåtgärder som beskrivs nedan:

- Håll sågen med båda händerna, med tummarna och fingrarna runt motorsågens handtag. Sätt din kropp och dina armar i en position där du kan stå emot kastet. Om lämpliga åtgärder vidtas, kan operatören styra kastkrafterna. Släpp aldrig taget om den bensindrivna motorsågen (se bild D).
- Undvik en onormal kroppshållning och kapa inte över axelhöjd. Därigenom undviks oavsiktlig kontakt med skenspetsen och ger bättre kontroll av motorsågen i oväntade situationer.
- Använd alltid ersättningsskenor och sågkedjor som rekommenderas av tillverkaren. Felaktiga reservdelsskenor och sågkedjor kan leda till att sågkedjan rycker till och/eller kastar.
- Håll dig till tillverkarens anvisningar för slipning och underhåll av sågkedjan. För låga djupbegränsare ökar tendensen för kast.
- Såga inte med svärdspetsen. Då finns det risk för kast.
- Försäkra dig om att det inte finns spik eller metallbitar i snittområdet. Var särskilt uppmärksam på spik eller järnbitar kring snittområdet. Var också försiktig när du sågar i hårt trä, då kan kedjan fastna. Det kan leda till kast.
- Börja snittet med full kraft och håll alltid motorsågen på högsta hastighet under sågningen.
- Se till att det inte ligger föremål på marken som du kan snubbla över.

6.10 Kvarstående risker

⚠ FARA

SKADERISK!

Kontakt med sågkedjan kan leda till livsfarliga skärskador.

Ta aldrig tag med händerna i en sågkedja som är igång.

RISK FÖR KAST!

Kast kan leda till livsfarliga skärskador.

RISK FÖR BRÄNNSKADOR!

Kedja och styrskena blir heta under drift.

7. Tekniska specifikationer

Vikt otankad, utan skäruppsättning ca.5,1 kg
 Vikt otankad, med skäruppsättning ca.7,0 kg
 Bränsletank ca 550 cm³ (0,55 l)
 Tank för kedjesmörjolja ca 260 cm³ (0,26 l)

Användbar snittlängd*43 cm
 Styrskena 45 cm (18")

Max. kedjehastighet22m/s

Kedjedelning.....	8,255 mm (0,325")
Drivlänktjocklek.....	1,5 mm (0,058")
Typ av sågkedja.....	Kangxin 325.058-72
Typ av styrskena	Kangxin BE18-72-5810P
Kedjehjul	
tandantal/delning.....	7 tänder/8,255 mm (0,325")
Motorns slagvolym	46 cm ³
Max. motoreffekt enligt ISO 7293	1,8 kW
Tomgångsvarvtal n_0	3100 ± 300 min ⁻¹
Varvtal n_{max}	11000 min ⁻¹
Tändstift.....	L8RTF/L8RTC

* Den faktiska snittlängden kan vara kortare än den angivna snittlängden.

Buller

Ljudtrycksnivå $L_{p(A)}$ enligt ISO 22868	92,6 dB
Osäkerhet $K_{p(A)}$	3 dB
Ljudeffektnivå $L_{W(A)}$ enligt ISO 22868	114,0 dB
Osäkerhet $K_{W(A)}$	3 dB

Information om buller enligt produktsäkerhetslagen (ProdSG) eller EG:s maskindirektiv: Ljudtrycksnivån på arbetsplatsen kan överskrida 80 dB.

I detta fall krävs bullerskyddsåtgärder för operatören (t.ex. bära lämpliga hörselskydd som tillhandahålls för detta ändamål och ta regelbundna pauser).

Vibration

Vibrationsvärde på bakre handtag i enlighet med ISO 22867	9,95 m/s ²
Vibrationsvärde på främre handtag i enlighet med ISO 22867	8,80 m/s ²
Osäkerhet K	1,5 m/s ²

VARNING

Undvik vibrationsriskerna t.ex. risken att få en vitfingersjukdom (cirkulationsrubbnings) genom att ta pauser ofta och då massera handflatorna mot varandra.

VARNING

Det faktiska vibrationsemissionsvärdet under maskinens användning kan avvika från bruksanvisningens resp. tillverkarens angivelser. Det kan bero på inverkan från följande faktorer. Var uppmärksam på dessa faktorer före och under all användning:

- Används maskinen på rätt sätt?
- Är typen av sågning av materialet eller hur det bearbetas korrekt?
- Att maskinens användningsskick är gott.
- Skärpa på skärverktyg eller korrekt skärverktyg.

- Att handtagen och eventuellt tillvalda vibrationshandtag är monterade och sitter fast ordentligt på maskinkroppen.

8. Före idrifttagning

- Öppna förpackningen och ta ut apparaten försiktigt.
- Ta bort förpackningsmaterialet samt förpacknings- och transportsäkringar (om det finns).
- Kontrollera att leveransomfånget är fullständigt.
- Kontrollera apparaten och tillbehör beträffande transportsador.
- Om möjligt, förvara förpackningen fram till utgångsdatum av garantiperioden.

OBS

Apparaten och förpackningsmaterialet är inga leksaker! Barn får inte leka med plastpåsar, folie och smådelar! Risk för kvävning eller andra skador!

- Ta bort snabbguiden på startvajern (4).

8.1 Montering av styrskena och inspänning av sågkedja

OBS

Utför alltid montering med motorn avstängd.

VARNING

Skaderisk!

Använd alltid skyddshandskar när du rör vid sågkedjan (17). Skaderisk pga de vassa skärtänderna!

Anvisning

En ny sågkedja (17) tänjer sig och måste ofta efterspännas. Kontrollera kedjespänningen efter varje steg och justera den vid behov.

Styrskenan (16) kan vändas beroende på slitage.

- Ställ motorsågen på ett jämnt, stabilt underlag.
- Dra det främre handskyddet (1) bakåt till anslaget för att lossa kedjebromsen (se bild B).
- Ta av de båda fästmuttrarna (20) med tändstiftsnyckeln (31).
- Ta av kedjehjulskåpan (22).
- Skjut det långa hålet på styrskenan (16) över de båda utåtstående bultarna.
- Lägg sågkedjan (17) över kedjehjulets (26) tandning. För på sågkedjan (17) exakt i den på styrskenan (16) angivna riktningen. I styrskenans (16) spets finns ett styrhjul i vars tandning sågkedjan (17) måste läggas in.
- Dra något i styrskenan (16) för att förspänna sågkedjan (17) lätt.

- Sätt på kedjehjulskåpan (22) igen. Se till att kedjespännstiftet (23) som befinner sig på insidan passar in i hålet (25) på styrskenan (16) (se bild S). Justera ev. kedjespännskruven (21) med tändstiftsnyckeln/spårskruvmejseln (31) (se bild T).
- Skruva fast de båda fästmuttrarna (20) för hand. Men observera att de ännu inte ska dras åt riktigt.
- Skruva kedjespännskruven (21) medurs med tändstiftsnyckeln/spårskruvmejseln (31) tills den undre delen av sågkedjan (17) glider in i styrskenan (16). Sågkedjan (17) måste ligga an mot skenans undersida. Vid lossad kedjebroms, ska sågkedjan (17) gå att dra för hand över styrskenan (16) (se bild U).

Anvisning

En ny sågkedja (17) tänjer sig och måste ofta efterspännas.

- Dra åt de båda fästmuttrarna (20) ordentligt med tändstiftsnyckeln/spårskruvdragaren (31).

8.2 Blandning av bränsle

Motorn måste drivas med en bränsleblandning av bensen och motorolja.

⚠ VARNING

Undvik direkt hudkontakt med bränsle och inandning av bränsleångor.

Använd endast blandning av blyfri bensen (min. ROZ 95) och en särskild 2-taktsolja (JASO FD/ISO- L - EGD). Blanda till bränsleblandningen enligt bränsleblandningstabellen.

Håll på rätt mängd bensen och 2-taktsolja i den medföljande blandningsbehållaren (30) (se "Bränsleblandningstabell"). Skaka därefter behållaren (30) ordentligt.

8.2.1 Bränsleblandningstabell

Blanda: 40 delar bensen till 1 del olja

Bensen tvåtaktsolja
0,5 liter 12,5 ml

8.3 Fylla på bränsle bild R

⚠ VARNING

Fyll bara på bränsle när motorn har stängts av och svalnat. Brandrisk!

- Rengör alltid området kring bränsletankslocket (13) innan du fyller på så att ingen smuts faller ner i bränsletanken. Använd en torr, luddfri trasa för detta.
- Lägg apparaten på sidan så att bränsletankslocket (13) pekar uppåt.

- Vrid bränsletankslocket (13) moturs och öppna det. Bränsletankslocket (13) är sitter samman med en förlustsäkring i bränsletanken och kan på så vis inte falla av.
- Fyll på bränsleblandningen i bränsletanken. Spill inget bränsle när du tankar och fyll inte bränsletanken upp till brädden.
- Torka genast upp spillt bränsle.
- Vrid bränsletankslocket (13) medurs för att stänga det.

ANVISNING

Kontrollera även kedjeoljan efter varje bränslepåfyllning.

8.4 Fylla på bränsle bild Q

⚠ VARNING

Fyll bara på sågkedjeolja när motorn har stängts av och svalnat. Brandrisk!

Arbeta aldrig utan kedjesmörjning! Om sågkedjan går torr förstörs skärsatsen på kort tid och går inte att reparera.

Kontrollera alltid kedjesmörjningen innan du påbörjar arbetet.

ANVISNING

Använd endast sågkedjeolja. Helst biologiskt nedbrytbar. Använd inte gammal olja, motorolja eller liknande.

Kontrollera under arbetets gång att kedjesmörjningen fungerar.

- Rengör alltid området kring kedjeoljetankens lock (14) innan du fyller på så att ingen smuts faller ner i kedjeoljetanken. Använd en torr, luddfri trasa för detta.
- Lägg apparaten på sidan så att kedjeoljetankens lock (14) pekar uppåt.
- Vrid kedjeoljetankens lock (14) moturs och öppna det. Kedjeoljetankens lock (14) sitter samman med en förlustsäkring i bränsletanken och kan på så vis inte falla av.
- Fyll på med den medföljande biologiska kedjeoljan i kedjeoljetanken. Spill ingen kedjeolja när du tankar och fyll inte kedjeoljetanken upp till brädden.
- Torka genast upp spilld kedjeolja.
- Vrid kedjeoljetankens lock (14) medurs för att stänga det.

8.5 Spänna och kontrollera sågkedjan bild T, U

⚠ VARNING

Ta på skyddshandskar! Skaderisk pga de vassa skär-tänderna!

Kontrollera kedjespänningen regelbundet före varje idrifttagning.

- Innan du spänner måste du lossa de båda fästmuttrarna (20) något med tändstiftsnyckeln (31).
- Vrid kedjespännskruven (21) medurs med spårskruvdragaren (31) för att öka spänningen.
- Dra åt de båda fästmuttrarna (20) ordentligt med tändstiftsnyckeln (31).
- Sågkedjan (17) måste ligga an mot svärdets undersida. Kontrollera om sågkedjan (17) (vid lossad kedjebroms, dra främre handskydd (1) bakåt) går att dra på över styrskenan (16) för hand.

ANVISNING

En ny sågkedja (17) tänjer sig och måste ofta efterspännas.

9. Idrifttagning

⚠ FÖRSIKTIGHET

Följ de lagstiftade bestämmelserna om bullerskydd.

⚠ Se Upp!

Montera klart hela maskinen innan idrifttagning!

Arbetsinstruktioner

Sätt dig in i hur motorsågen ska hanteras före användning.

Det är obligatoriskt att kontrollera motorsågen noggrant för eventuella skador före varje användning eller efter att den har tappats. Om någon skada upptäcks måste den omedelbart repareras av dig eller ett auktoriserat servicecenter. Kontrollera följande punkter på motorsågen innan varje idrifttagning:

- Rätt placering av styrskenan
- Installation/löpriktning, samt perfekt (vass) sågkedja
- Spänning av sågkedjan (kontrollera och justera flera gånger med en ny kedja)
- Kedjesmörjningsfunktion
- Kedjebromsens funktion
- Kopplingens funktion (ingen kedjerörelse vid tomgång)
- Bränslesystemet är tätt
- skyddsanordningar och skäranordning är i felfritt skick och kompletta
- alla skruvförband sitter ordentligt fast
- Alla rörliga delar går lätt

ANVISNING

Motorsågen har ingen startgasspärr.

9.1 Starta motorn bild C

⚠ OBS

Dra alltid startvajern (4) rakt ut. Behåll greppet om startvajern (4) när startvajern (4) dras in igen. Låt aldrig startvajern (4) smälla tillbaka av sig själv.

9.1.1 Start med kall motor

⚠ VARNING

Sätt alltid an kedjebromsen före idrifttagning (tryck handskyddet (1) framåt).

⚠ OBS

Låt aldrig startvajern (4) slungas tillbaka av sig själv. Detta kan leda till skador.

- Ta bort kåpan (27) från styrskenan (16).
- Ställ motorsågen på ett stabilt och jämnt underlag. Sågkedjan (17) får inte röra vid marken.
- Tryck det främre handskyddet (1) framåt tills det hakar fast. Sågkedjan (17) blockeras av kedjebromsen.
- Tryck 6x på bränslepumpen "Primer" (7).
- Ställ På/Av-knappen (6) på "ON".
- Dra ut kallstartsspaken (choke) (8) (H).
- Placera framdelen av din sko i det bakre handskyddet (12) (se bild C).
- Håll den bensindrivna motorsågen i det främre handtaget (2) och dra långsamt ut startvajern (4) till första motståndet.
- Dra nu snabbt i startvajern (4), tills motorn startar. Om motorn inte skulle starta upprepar du förloppet. Så länge kallstartsspaken (choke) (8) är utdragen (H) startar motorn bara helt kort och stängs sedan av igen.
- Så snart motorn har stängts av trycker du på gasreglagespärr (9) och gasreglaget (10) samtidigt. Kallstartsspaken (choke) (8) hoppar automatiskt till driftläget "varmstart".
- Dra nu snabbt i startvajern (4) igen tills motorn startar.

Om motorn trots flera försök inte startar, läs kapitlet "Felavhjälpning".

ANVISNING

Vid höga yttertemperaturer kan det hända att man måste starta utan choke även när motorn är kall!

- Lossa kedjebromsen genom att dra det främre handskyddet (1) bakåt (se bild D). **VAR FÖRSIKTIG!** Kedjebromsen har nu lossats. Om gasreglaget (10) trycks in samtidigt med gasreglagespärr (9) startar sågkedjan (17).

9.1.2 Start med varm motor (Apparaten har stått still i högst 15–20 minuter.)

⚠ VARNING

Sätt alltid an kedjebromsen före idrifttagning (tryck handskyddet (1) framåt).

- Tryck det främre handskyddet (1) framåt tills det hakar fast. Sågkedjan (17) blockeras av kedjebromsen.
- Ställ På-/Av-knappen (6) på "ON".
- Kallstartsspaken (choke) (8) ska inte dras för att starta den varma motorn.
- Placera frambdelen av din sko i det bakre handskyddet (12) (se bild C).
- Håll den bensindrivna motorsågen i det främre handtaget (2) och dra långsamt ut startvajern (4) till första motståndet.
- Dra nu snabbt i startvajern (4). Apparaten bör starta efter 1–2 drag. Om apparaten efter 6 drag fortfarande inte startar, upprepa förloppet som beskrivs under "Start med kall motor".

9.2 Stanna motorn

9.2.1 Nödstoppsförfarande

Ställ På-/Av-knappen (6) på "OFF" om det blir nödvändigt att omedelbart stoppa apparaten.

9.2.2 Normalt förfarande

- Släpp gasreglaget (10). Motorn går över i tomgångshastighet.
- Ställ därefter På-/Av-knappen (6) på "OFF".

9.3 Drift i tomgång

⚠ OBS

I tomgång måste sågkedjan (17) stå stilla. Skulle sågkedjan (17) rotera ska tomgångsvarvtalet ställas in!

ANVISNING

Om sågkedjan (17) rör sig under tomgång eller motorn stannar av sig själv när gasen tas bort måste du ställa in förgasaren (se kapitlet "Underhåll av förgasarinställningarna").

- Lyft upp motorsågen.
- Håll i det främre handtaget med vänster hand (2).
- Håll i det bakre handtaget med höger hand (11). Då ligger tummens insida på gasreglagespärren (9) och pekfingeret manövrerar gasreglaget (10) (se bild D).
- Efter att ha manövrerat gasreglaget (10) en gång går motorn på tomgång.
- Låt motorn värmas upp en kort stund.

9.4 Kontrollera och ställ in kedjesmörjningen

⚠ OBS

- Arbeta aldrig utan kedjesmörjning! Om sågkedjan går torr förstörs skärsatsen på kort tid och går inte att reparera.
- Kontrollera alltid kedjesmörjningen innan du påbörjar arbetet.

Anvisning

Använd endast sågkedjeolja, helst biologiskt nedbrytbar. Använd inte gammal olja, motorolja eller liknande.

Kontrollera under arbetets gång att kedjesmörjningen fungerar.

Håll motorsågen vid medelhögt varvital över en avsågad stubbe eller ett lämpligt underlag under arbetets gång. Är smörjningen tillräcklig bildas en lätt oljefilm på stubben eller underlaget (se bild E).

- Om det behövs kan kedjesmörjningen ökas på eller minskas med hjälp av oljeregleringsskruven (19).
- Ta hjälp av den medföljande spårskruvdragaren (31):
 - Tryck först och vrid sedan oljeregleringsskruven (19) medurs för att minska kedjesmörjningen.
 - Tryck först och vrid sedan oljeregleringsskruven (19) moturs för att öka kedjesmörjningen.

9.5 Kontrollera kedjebromsen

⚠ VARNING

Kedjebromsen måste kontrolleras före varje idrifttagning.

Kedjebromsen bromsar genast in sågkedjan vid ett kast.

- Se till att det främre handskyddet (1) är fritt från smuts och är lätttrölig.
- Starta motorsågen enligt beskrivningen i 9.1 och accelerera sågkedjan till full hastighet (fullgas).
- Tryck på det främre handskyddet (1) när sågkedjan är igång. Kedjebromsen ska bromsa in och blockera sågkedjan vid max. hastighet.

⚠ VARNING

Ett ökat motorvarvital över för lång tid, vid blockerad kedjebroms skadar motorn och kedjedrivningen.

Kontakta kundservice om sågkedjan (17) ändå rör på sig.

10. Grundläggande arbetsanvisningar för fällningsarbeten

⚠ VARNING

Skaderisk!

Sågnings- och fällningsarbeten samt alla andra relaterade arbeten får endast utföras av särskilt utbildade och skolade personer.

Anvisning

Följ de landsspecifika föreskrifterna för fällningsarbeten och informera dig hos den ansvariga myndigheten.

- Se till att ingen kan komma till skada pga nedfallande grenar och träd.
- I arbetsområdet får endast de personer som behövs för fällningsarbetena uppehålla sig.
- Håll arbetsområdet på stammen fritt och städat vilket säkerställer att användarna får en säker grund.
- Håll reträttvägar fria och städade så att det går att lämna arbetsområdet snabbt.
- Utför inte fällningsarbeten vid hårda vindförhållanden, dåligt väder eller dåliga siktförhållanden.
- Håll minst 2 1/2 trädängders avstånd till nästa arbetsplats.

10.1 Användning och hantering

- Starta aldrig apparaten styrskenan (16), sågkedjan (17) och kedjehjulskåpan (22) är korrekt monterade.
- Såga inte trä som ligger på marken och försök inte såga av rötter som sticker upp ur marken. Undvik i varje fall att sågkedjan (17) körs ner i jorden eftersom sågkedjan (17) genast blir slö.
- Skulle du oavsiktligt beröra ett fast föremål med apparaten, stäng genast av motorn och undersök apparaten beträffande eventuella skador.
- Underhåll apparaten noggrant. Kontrollera att rörliga delar fungerar som de ska och inte är fastklämda, kontrollera om delar är brutna eller så pass skadade att det inverkar på apparatens funktion. Skadade delar ska repareras innan du börjar använda maskinen igen. Många olyckor beror på dåligt underhållna apparater.
- Håll skärverktyg vassa och rena. Skärverktyg som underhålls nogga och hålls vassa fastnar inte så ofta och är lättare att styra.
- Skulle det uppstå en blockering mellan snittmaterialet och sågkedjan stänger du av den omgående. Vänta tills sågkedjan har stannat helt. Ta ut tändstiftskontakten och ta på snittskyddade handskar för att ta bort blockaden. Följ anvisningarna i kapitlet "Montering" om styrskenan (svärdet) måste tas av. Efter att blockaden har åtgärdats och ny montering måste en provkörning genomföras. Avbryt arbetet om vibrationer eller mekaniska ljud fastställs och vänd dig till ett auktoriserat serviceställe. Skulle denna risk förekomma ofta rekommenderar vi en utbildning.

- Låt behörig personal utföra underhåll på apparaten. Använd endast originalreservdelar som rekommenderats av tillverkaren.

10.2 Såga ett fällhugg

Anvisning

Fällhugget bestämmer fallriktningen för trädet som ska fällas.

Lägg fällhugget vinkelrätt mot fallriktningen.

Såga så nära marken som möjligt.

Stötta upp motorsågen med kloanslaget (15).

10.2.1 Skapa ett fällhugg (bild F)

- Börja först med snitten för fällhugget A. Fällhuggets djup bör vara ca 1/4 av trädets diameter och ha en vinkel på 45°- 60°.

10.2.2 Kontrollera fallriktningen (bild G)

Lägg an motorsågen med styrskenan (16) på fällhuggets nivå.

Skär till fällhugget därefter, om det behövs.

10.3 Utföra fällsnittet (bild F)

- Placera fällsnittet B ca 2-3 cm högre än fällhuggets vågräta snitt A. Var noga med att fällsnittet B blir exakt vågrätt.
- Lämna ca 1/10 av trädets diameter, brottkanten C framför fällsnitt B. Brottkanten C leder trädet till marken som ett gångjärn och säkrar det mot att välta för tidigt.

⚠ VARNING

Olycksrisk!

Såga under inga omständigheter brottkanten C samtidigt som fällsnitt B, eftersom trädet då kan falla i en oförutsägbar fallriktning!

Var förberedd på att trädet kan glida okontrollerbart på snittet när det faller.

Var förberedd på att trädet kan "hoppa" okontrollerbart i en riktning när det träffar marken.

- Slå in en kil av aluminium eller plast i fällsnitt B för att förhindra att motorsågen fastnar i fällsnitt B. Använd inte en järnkil.

⚠ OBS

Materiella skador!

Akta så att kilen inte kommer i kontakt med sågkedjan (17). Den kan annars bli rejält skadad.

10.4 Avkvistning

- Tänk alltid på risken för tillbakastötande grenar.
- Stå inte på stammen när du kvistar av.
- Såga inte med skenspetsen.
- Såga aldrig flera grenar på en gång.
- Stötta upp motorsågen med kloanslaget (15) när du kvistar av, om det är möjligt.

- Tänk på att motorsågen kan skära igenom i slutet av snittet genom sin egenvikt. Den stöds inte längre i snittet, håll därför emot med tanke på detta.
- Stå stadigt och säkert när du kvistar av.

10.4.1 Avkvistningsarbeten i mindre delar

Korta av långa eller tjocka grenar innan du sågar det slutliga snittet (se bild N). Sågkedjan (17) kan annars lätt klämmas fast.

11. Bearbeta trä som står under spänning

Den rätta ordningsföljden när du bearbetar trä som står under spänning är mycket viktig. Annars kan sågkedjan (17) klämmas fast eller så kan det leda till rekyl.

Trä som står under spänning måste alltid för skäras in på trycksidan. Först därefter kan kapsnittet på dragsidan göras.

Så undviker man att sågkedjan (17) klämmer fast.

OBS

Materiella skador!

Liggande trä får inte beröra marken på undersidan vid snittstället, då kan sågkedjan (17) skadas.

Säkert arbete

- Håll apparaten i bra funktionellt skick för att undvika personskador.
- Kontrollera om det finns betydelsefulla skador eller defekter om du har råkat tappa apparaten.
- Använd inte apparaten om du står på en stege eller på en osäker plats.
- Låt dig inte förledas till ett ööverlagt snitt. Det kan vara riskabelt både för dig och andra.
- Byt arbetsposition regelbundet. Längre användning av apparaten under flera timmar kan leda till cirkulationsstörningar i händerna. Du kan dock förlänga användningstiden genom lämpliga handskar eller regelbundna pauser. Tänk på att personliga anlag för dålig blodcirkulation, låga utomhustemperaturer eller stor gripkraft under arbeten minskar användningstiden.

11.1 Trädstammen är nedåtböjd

- Såga först avlastningssnitt 1 (ca 1/3 av stammens diameter) på trycksidan (se bild K).
- Utför därefter snitt 2 (ca 2/3 av stammens diameter) på dragsidan (se bild K).

11.2 Trädstammen är böjd uppåt

- Såga först avlastningssnitt 1 (ca 1/3 av stammens diameter) på trycksidan (se bild K).
- Utför därefter snitt 2 (ca 2/3 av stammens diameter) på dragsidan (se bild K).

12. Transport

- Använd alltid styrskenans (27) kåpa vid transport.
- Stäng av motorsågen före alla transporter, även vid kortare sträckor. Säkra maskinen under transporten (även i fordon) för att undvika att den välter, bränsleförlust, skador eller personskador.
- Bär apparaten endast i det främre handtaget (2). Styrskenan pekar då bakåt, bort från kroppen (se bild L).
- Håll den heta ljuddämparen bort från kroppen. Det finns risk för brännskador!

13. Rengöring och underhåll

Alla instruktioner gällande underhåll och rengöring måste utföras regelbundet eller dagligen och före varje användning. Felaktigt underhåll kan orsaka allvarliga sak- eller personskador. Om detta arbete inte kan utföras av användaren själv, bör en fackhandlare konsulteras.

VARNING

Skaderisk!

Stäng alltid av apparaten och dra ur tändstiftskontakten (34) före rengöringsarbeten. (se kapitel 13.4 Underhåll av tändstiften).

Anvisning

Apparaten bör rengöras noggrant efter varje användning.

Utför rengörings- och underhållsarbeten endast i den utsträckning som anges i denna bruksanvisningen. Övriga arbeten måste utföras av fackpersonal.

Underhållsarbeten måste utföras regelbundet (se kapitel "Underhållsintervall").

13.1 Rengöring av motorenheten

VARNING

Risk för brännskador!

Rör inte vid heta ljuddämpare, cylindrar eller kylflänsar.

- Håll skyddsutrustningar, ventilationsgaller och motorhus så fria från damm och smuts som möjligt. Blås rent med tryckluft vid lågt tryck.
- Rengör apparaten regelbundet med en fuktig trasa och lite diskmedel. Se till att det inte tränger in vatten i maskinen.

13.2 Rengöring av luftfiltret bild M, N

Smutsigt luftfilter minskar motoreffekten eftersom för-gasaren får för lite luft.

Regelbundna kontroller är därför nödvändiga. Luftfiltret (33) bör kontrolleras regelbundet och rengöras vid behov.

Kontrollera luftfiltret (33) oftare om luften är mycket dammig.

- Lossa luftfilterkåpens lås (5) genom att vrida moturs.
- Ta bort luftfilterkåpan (3).
- Ta av luftfiltret (33).
- Rengör luftfiltret (33) genom att knacka ur det eller blåsa ur det (med tryckluft).

Hopsättningen sker i omvänd ordningsföljd.

⚠ OBS

Rengör aldrig luftfiltret (33) med bensin eller brännbara lösningsmedel.

13.3 Rengöring av kedjedrivningen

⚠ VARNING

Skaderisk!

Använd alltid skyddshandskar när du rör vid sågkedjan (17). Skaderisk pga de vassa skärtänderna!

Anvisning

Rengör kedjedrivningen efter varje användning.

- Ställ motorsågen på ett jämnt, stabilt underlag.
- Drag det främre handskyddet (1) bakåt till anslaget för att lossa kedjebromsen (se bild D).
- Vrid kedjespännskruven (21) moturs med spårskruvdragaren (31) för att reducera spänningen.
- Ta av de båda fästmuttrarna (20) med tändstiftsnyckeln (31).
- Ta av kedjehjulskåpan (22).
- Ta försiktigt av sågkedjan (17) från styrskenan (16) och kedjehjulet (26).
- Ta bort styrskenan (16). Rengör den med en pensel.
- Rengör nu hela kedjedrivningsområdet och kedjehjulskåpan (22) grundligt med en pensel eller genom att blåsa ur den (med tryckluft).

Hopsättningen sker i omvänd ordningsföljd.

13.4 Underhåll av tändstiftet bild M, N, O

- Demontera luftfiltret (33) enligt beskrivningen under 13.2. "Rengöring av luftfiltret".
- Dra bort tändstiftskontakten (34) genom att vrida den åt vänster och höger och samtidigt dra i den. Håll, och dra, enbart i kontakten på tändstiftskontakten (34). Dra aldrig i kabeln!
- Lossa tändstiftet med den bifogade tändstiftsnyckeln (31).
- Hopsättningen sker i omvänd ordningsföljd.

Elektroavstånd = 0,6 mm (avstånd mellan elektroder, mellan vilka tändgnistan alstras). Kontrollera tändstiftets nedsmutsning första gången efter 10 drifttimmar och rengör det med en koppartrådsborste vid behov.

Underhåll sedan tändstiftet var 50:e drifttimme.

13.5 Underhåll av kedjesmörjningen

- Se kapitel "Kontrollera och ställ in kedjesmörjningen".

13.6 Underhåll av förgasarinställningarna

- Om sågkedjan (17) rör sig under tomgång eller motorn stannar av sig själv när gasen tas bort måste du ställa in förgasaren.

Anvisning

Låt bara kvalificerad personal få utföra förgasarinställningarna (t.ex. tomgångsvarvtalet) för att undvika skador på motorn.

13.7 Underhåll av styrskenan

- Ta bort grader som eventuellt har uppstått på skenans kant med hjälp av en metallfil.
- Rengör spåret i styrskenan (16) med hjälp av en pensel eller med tryckluft. Byt ut styrskenan (16) så snart spåret är slitet.
- Vänd styrskenan (16) efter varje användning för att säkerställa jämnt slitage.
- Kontrollera att tandhjulet på styrskenans (16) spets är lättroligt. Smörj den ev. med en lagerolja.

13.8 Slipa och underhålla sågkedjan

⚠ VARNING

Skaderisk!

Sågkedjans tänder är mycket vassa, för att undvika risken för skador ska alltid tjocka handskar användas vid hantering!

Håll motorsågen i gott skick, effektiv motorsågsdrift är endast möjlig om sågkedjan är vass, välsmord och ordentligt spänd. Detta minskar också risken för kast.

Den korrekt slipade sågkedjan (17)

En korrekt slipad sågkedja (17) går lätt genom virket och behöver då knappt något tryck. Arbeta inte med en trubbig eller skadad sågkedja (17). Detta ökar kroppsanspänningen, ökar vibrationerna och leder till otillfredsställande resultat samt högre slitage.

- Rengör sågkedjan (17) regelbundet.
- Kontrollera sågkedjan (17) beträffande brott på länkarna och skadade nitar.
- En sågkedja (17) får endast slipas av erfarna användare!
- Observera nedanstående vinklar och mått. Om sågkedjan (17) inte är tillräckligt slipad eller om djupmättet är för litet är risken större för rekyleffekter och påföljande personsador! Sågkedjan (17) kan inte sättas fast på svärdet (16). Därför är det bäst att ta av sågkedjan (17) från svärdet (16) och sedan slipa den.
- Välj ett filverktyg som passar till kedjans delning. Kedjornas delning (t.ex 3/8") är markerad i djupmättet för varje kniv.

Använd endast särskilda filar för sågkedjor!

Andra filar har fel form och fel slipning. Välj filens diameter enligt kedjans delning. Observera ovillkorligen även följande vinklar vid slipning av skärtänderna.

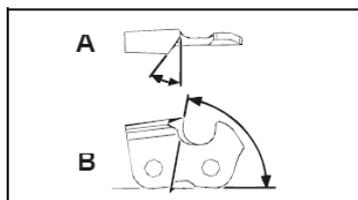

A = Filningsvinkel

B = Sidoplattans vinkel

Vinkeln måste dessutom bibehållas för alla skärtänder. Om vinklarna är ojämna kommer sågkedjan (17) att gå oregelbundet, slitas snabbt och gå sönder i förtid.

Eftersom dessa krav endast kan uppfyllas med tillräcklig och regelbunden övning:

13.9 Underhållsintervaller

De här angivna uppgifterna avser normala användningsförhållanden. Vid besvärliga förhållanden t.ex. kraftig damm- och veckning och längre dagliga arbetstider ska de angivna intervallerna kortas av därefter.

Apparatdel	Åtgärd	Innan arbetet påbörjas	Varje vecka	Vid störningar	Vid skador	Vid behov
Kedjesmörjning	Kontrollera	X				
Sågkedja (17)	Kontrollera och var uppmärksam på sliptillstånd	X				
	Kontrollera kedjespänningen	X				
	Skärpa					X
Styrskena (16)	Kontrollera (slitage, skador)	X				
	Rengöring		X	X		
	Byt				X	X

13.10 Serviceinformation

Tänk på att produktens följande delar slits naturligt eller under bruk, eller att följande delar används som förbrukningsmaterial.

Slitdelar*: Sågkedja, styrskena, kedjehjul, kedjeolja, motorolja, kloanslag, kedjefångare, tändstift, luftfilter, bränslefilter, kedjeoljafilter

* Ingår inte obligatoriskt i leveransomfånget!

Du kan få reservdelar och tillbehör från vårt servicecenter. För att göra detta, skanna QR-koden på förstasidan.

- Använd en filjusterare.
 - En filjusterare måste användas vid slipning av sågkedjan (17) för hand. Rätt filvinklar är markerade på den.
1. Håll filen vågrätt (i korrekt vinkel mot svärdet (16)) och fila enligt vinkelmarkeringen på filjusteraren. Stötta upp filjusteraren på tandtaget och djupbegränsaren.
 2. Fila alltid skärtanden inifrån och ut.
 3. Filen slipar endast i framåtrörelse. Lyft vid bakåtrörelse.
 4. Filen får inte komma i kontakt med driv- och kopplingslänkarna.
 5. Fortsätt att vända filen regelbundet för att säkerställa jämnt slitage.
 6. Ta en bit hårt trä för att ta bort graderna från snittkanterna.
- Alla skärtänder måste ha samma längd eftersom de annars även är olika höga.
På så sätt går sågkedjan (17) oregelbundet vilket ökar risken för att den går sönder.

⚠Varning!

Använd endast tillverkarens reserv- och tillbehörsdelar i originalutförande. Om detta ignoreras kan kapaciteten försämrats, skador uppstå och din garanti upphöra att gälla.

Viktig information för reparation:

Vid returnering av maskinen för reparation på serviceverkstad, observera att denna av säkerhetsskäl ska vara tömd på olja och bensen.

Reservdelsbeställning

Vid beställning av reservdelar ska följande uppgifter anges:

- Enhetstyp
- Enhetens artikelnummer

Godkända skärdelar

Endast godkända reservdelar enligt denna bruksanvisning får användas. Kontakta vår kundtjänst.

Sågkedja 20“

Kangxin 325.058-72..... 7910100721

Styrskena 20“

Kangxin BE18-72-5812P 7910100743

14. Förvaring

- Använd alltid för styrskenas (27) kåpa vid lagring.
- Rengör och underhåll alltid apparaten innan den lagras, se kapitel "Rengöring och underhåll".
- Förvara apparaten på en säker och torr, frostfri, väl ventilerad plats skyddad mot väderpåverkan. Lagring utomhus är inte att rekommendera. Säkra den mot obehörig åtkomst.
- Töm olje- resp. bränsle. Rengör och underhåll motorsågen före lagring.

⚠ VARNING

Töm inte ut bensen inomhus, nära eld eller vid rökning. Gasångor kan orsaka explosion eller brand.

- Starta motorn och låt den gå tills kvarvarande bensen är förbrukad.

16. Felsökning

Störning	Möjliga orsaker	Åtgärd
Motorn startar inte	Felaktigt förfarande vid starten	Följ anvisningarna för att starta
Motorn startar men får inte full effekt	Smutsigt luftfilter (33)	Rengör luftfiltret (33)
Motorn går ojämnt	Felaktigt elektrodavstånd för tändstiftet	Rengör tändstiftet och ställ in elektrodavståndet eller sätt in nytt tändstift
Sotigt eller fuktigt tändstift	Felaktig förgasarinställning	Låt ställa in förgasaren och rengör ev. tändstiftet eller byt ut det

15. Avfallshantering och återvinning

Anvisningar beträffande förpackningen



Förpackningsmaterialen kan återvinnas. Avfallshandla förpackningar miljövänligt.

Kommun- eller stadsförvaltningen kan ge information om hur uttjänta apparater kasseras.

Bränsle och oljor

- Bränsletanken och behållaren med motorolja måste tömmas innan apparaten avfallshandlas!
- Bränsle och motorolja ska inte kastas i hushållsso-porna utan lämnas till separat insamling respektive avfallshandling!
- Tomma olje- och bränslebehållare måste avfallshandlas miljövänligt.

Sisällysluettelo:**Sivu:**

1.	Symbolien selitykset.....	284
2.	Johdanto.....	286
3.	Laitteen kuvaus (kuvat A - O).....	286
4.	Toimituksen sisältö.....	286
5.	Määräystenmukainen käyttö.....	286
6.	Turvallisuusohjeet.....	287
7.	Tekniset tiedot.....	291
8.	Ennen käyttöönottoa.....	291
9.	Käyttöönotto.....	293
10.	Tärkeät työohjeet puunkaatoa varten.....	295
11.	Jännittyneen puun työstäminen.....	296
12.	Kuljetus.....	296
13.	Puhdistus ja huolto.....	296
14.	Varastointi.....	299
15.	Hävittäminen ja kierrätys.....	300
16.	Ohjeet häiriöiden poistoon.....	300
17.	Vaatimustenmukaisuusvakuutus.....	321

**HUOMIO!**

Lue tämä käyttöohje perusteellisesti ennen ensimmäistä käyttöönottoa ja noudata ehdottomasti siinä olevia turvallisuusohjeita!

Suosittellemme suorittamaan maakohtaiset koulutusvaatimukset täyttävän ammattilaisten turvallisuuskurssin "Todistus osallistumisesta moottorisahat-kurssille", jossa saa tiedot ketjusahan käyttämisestä ja huollosta ja ensiaputoimenpiteistä. Jos edellisestä käyttökerrasta on kulunut pitkä aika etkä ole harjoitellut ketjusahan käyttämistä, tulisi sinun ketjusahan käsittelyyn perehtyäksesi tehdä yksinkertaisia leikkauksia hyvin tuettuun puuhun aina ennen varsinaista käyttöä.

Säilytä käyttöohje huolellisesti!

Huomautus:

Huomaa, että eräät kansalliset määräykset, kuten esimerkiksi työturvallisuusmääräykset ja ympäristönsuojelumääräykset, voivat asettaa ketjusahan käytölle rajoituksia.

Welcome to the Scheppach instructional video
"How to start my chainsaw".

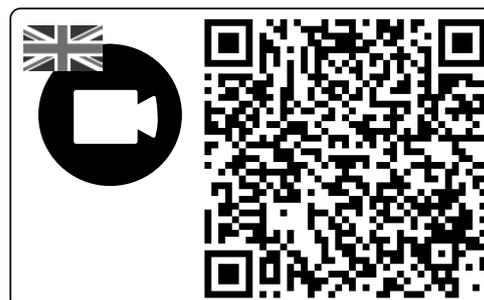

1. Symbolien selitykset

Tässä käyttöoppaassa olevien symbolien käytön tarkoituksena on kiinnittää huomiosi mahdollisiin riskeihin. Turvallisuusmerkit ja selitykset on ymmärrettävä tarkalleen oikein. Varoitukset itsessään eivät poista riskejä eivätkä korvaa onnettomuuksien ehkäisyyn tarvittavia toimenpiteitä.

	Lue varoitukset, ymmärrä ne ja noudata niitä.
	Varoitus! Takaiskun vaara (Kickback). Suojaudu moottorisahan takapotkulta ja vältä kosketusta terälevyn kärkeen.
	Älä käytä laitetta pelkästään yhdellä kädellä.
	Käytä laitetta aina molemmilla käsillä kiinni pitäen.
	Käytä aina suojalaseja, kuulosuojaimia ja suojakypärää.
	Lue käyttöohje kokonaan ennen kuin alat käyttää tätä laitetta.
	Käytä aina tärinää vaimentavaa materiaalia olevia suojakäsineitä, kun käytät laitetta.
	Käytä aina luistamattomia ja viilloilta suojaavia turvajalkineita, kun käytät laitetta.
	Tärkeää on käyttää jalkoja, sääriä, käsiä ja käsivarsia suojaavaa vaatetusta.
	Polttoaineen täyttöaukko.
	Tuote vastaa voimassa olevia eurooppalaisia direktiivejä.

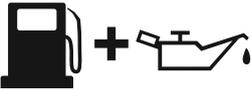
	<p>Teräketjuöljyn täyttöaukko.</p>
	<p>painettu - rikastin pois käytöstä vedetty ulos - rikastin aktivoitu</p>
	<p>Polttoainepumppu (Primer)</p>
	<p>Kaasuttimen säätöruuvit: L alhainen kierrosluku H korkea kierrosluku T joutokäyntikierrosluku</p>
	<p>Ketjujarrun säätö: Valkoinen nuoli: Ketjujarru pois käytöstä. Musta nuoli: Ketjujarru päälle kytkettynä.</p>
	<p>Teräketjun kiinnityssuunta.</p>
	<p>Laitteen taattu äänitehotaso.</p>
	<p>Huomio! Kuumat pinnat.</p>
	<p>Virtakytkin - "ON" Virtakytkin - "STOP"</p>
	<p>Paino</p>
	<p>Sekoitusuhde</p>
	<p>Vältä koskemista kiskonkärkeen.</p>
	<p>Avotuli kielletty.</p>

2. Johdanto

Valmistaja:

Scheppach GmbH
Günzburger Straße 69
D-89335 Ichenhausen

Arvoisa asiakas,

toivotamme sinulle paljon iloa ja menestystä työskennellessäsi uudella laitteellasi.

Huomautus:

Tämän laitteen valmistaja ei tuotevastuulain mukaan vastaa vahingoista, joita aiheutuu tälle laitteelle tai tämän laitteen käytön seurauksena, jos vahinkotapaus liittyy johonkin seuraavista:

- epäasianmukainen käsittely,
- Käyttöohjeen laiminlyönti,
- ulkopuolisten, valtuuttamattomien henkilöiden toimesta tehdyt korjaukset,
- muiden kuin alkuperäisten varaosien asennus ja vaihtaminen,
- määräystenvastainen käyttö.

Huomaa:

Lue käyttöohjeen koko sisältö ennen asennusta ja käyttöönottoa.

Tämän käyttöohjeen tarkoituksena on helpottaa laitteeseen perehtymistä ja sen määräystenmukaisten käyttömahdollisuuksien hyödyntämistä.

Käyttöohje sisältää tärkeitä ohjeita turvalliseen, asianmukaiseen ja taloudelliseen työskentelyyn laitteella ja tietoja siitä, miten vältetään vaaroja, säädetään korjauskustannuksissa, ehkäistään seisokkeja ja parannetaan laitteen luotettavuutta ja pidennetään sen käyttöikää.

Tässä käyttöohjeessa olevien turvallisuusohjeiden lisäksi on ehdottomasti huomioitava kansalliset laitteen käyttöä koskevat määräykset.

Säilytä käyttöohjetta laitteen yhteydessä muovikuoressa lialta ja kosteudelta suojattuna. Jokaisen käyttöhenkilön on luettava se huolellisesti ja noudatettava sitä tunnontarkasti aina ennen työn aloittamista.

Laitteen parissa saavat työskennellä vain sellaiset henkilöt, jotka ovat saaneet tarvittavat tiedot laitteen käytöstä ja siihen liittyvistä vaaroista. Määrättyä alikärajaa on noudatettava.

Tämän käyttöohjeen sisältämien turvallisuusohjeiden ja maasi erityisten määräysten lisäksi on noudatettava voimassa olevia yleisiä samanlaisten koneiden käyttöä koskevia teknisiä sääntöjä.

Emme ota vastuuta onnettomuuksista tai vahingoista, jotka seuraavat tämän käyttöohjeen ja turvallisuusohjeiden laiminlyönnistä.

3. Laitteen kuvaus (kuvat A - O)

1. Etukäsisuojus
2. Etukahva
3. Ilmansuodattimen suojuus
4. käynnistysvinssi
5. Ilmansuodattimen suojuksen lukitus
6. Virtakytkin
7. Polttoainepumppu (Primer)
8. Kylmäkäynnistysvipu (rikastin)
9. kaasuvivun lukitus
10. kaasuvipu
11. Takakahva
12. Takakäsisuojus
13. Polttoainesäiliön korkki
14. Ketjuöljysäiliön korkki
15. Kuorituki (esiasennettu)
16. Ohjainkisko
17. Teräketju
18. Hiontaohjain
19. Öljyn säätöruuvi
20. Kiinnitysmutterit
21. Ketjun kiristysruuvi
22. Ketjupyörän suojuus
23. Ketjun kiristystappi
24. Ketjunkerääjä
25. Ketjun kiristystapin aukko
26. Ketjupyörä
27. Ohjainkiskon suojuus
28. Ruuvimeisseli
29. Kuusiokoloavain 4 mm
30. Sekoitussäiliö
31. Sytytystulppa-avain / uraruuvimeisseli
32. Teräketjuviila
33. Ilmansuodatin
34. Sytytystulppapistoke

4. Toimituksen sisältö

- Ketjusaha (1 kpl)
- Teräketju (1 kpl)
- Ohjainkisko (1 kpl)
- Ohjainkiskon suojuus (1 kpl)
- Sytytystulppa-avain (1 kpl)
- Kuusiokoloavain 4 mm (1 kpl)
- Polttoaineen sekoitussäiliö (1 kpl)
- Teräketjuviila (1 kpl)
- Ruuvimeisseli (1 kpl)
- Alkuperäinen käyttöohje (1x)

5. Määräystenmukainen käyttö

Ketjusahaa saa käyttää vain puun sahaamiseen ulkona. Ketjusahaa ei saa käyttää muihin käyttötarkoituksiin.

Älä käytä ketjusahaa töihin, joihin sitä ei ole tarkoitettu. Esimerkki: Älä käytä ketjusahaa metallin, muovin, muurauksen tai muiden kuin puisten rakennusmateriaalien sahaamiseen.

Älä tee mitään muutoksia ketjusahaan. Se voi vaarantaa turvallisuuden. Kaikista näin syntyneistä vahingoista ja tapaturmista vastaa käyttäjä, ei valmistaja. Ota huomioon, ettei tätä laitetta ole määräystenmukaisesti suunniteltu liiketoiminnalliseen käyttöön.

Ensimmäisen käyttäjän on perehdyttävä laitteen ominaisuuksiin. Hakeudu moottorisahan käyttökoulutukseen oman turvallisuutesi varmistamiseksi.

Vain 18 vuotta täyttäneet henkilöt saavat käyttää ketjusahaa. Poikkeuksen tekevät nuoret henkilöt, jotka pätevyyden saamiseksi käyttävät laitetta ammattikoulutuksen puitteissa ja opettajan valvonnan alaisena.

Huomaa, että laitteitamme ei ole tarkoitettu kaupalliseen käyttöön, ammatin harjoittamiseen tai teolliseen käyttöön. Takuu ei ole voimassa, jos laitetta käytetään kaupalliseen tarkoitukseen, käsityöammatin harjoittamiseen tai teollisuudessa tai jossain muussa näitä vastaavassa toiminnassa.

5.1 Kielletyt käyttäjät:

Henkilöt, jotka eivät ole perehtyneet tähän käyttöohjeeseen, lapset, nuoret ja henkilöt, jotka ovat alkoholin, huumeiden tai lääkkeiden vaikutuksen alaisia, eivät saa käyttää laitetta.

Kansallisissa määräyksissä on voitu asettaa rajoituksia laitteen käytölle!

6. Turvallisuusohjeet

TÄRKEÄÄ!

LUE HUOLELLISESTI ENNEN KÄYTTÖÄ JA SÄILYTTÄ VARMASSA TALLESSA MYÖHEMPÄÄ TARVETTA VARTEN.

Käyttöohje sisältää tärkeitä ohjeita ketjusahan turvallisesta ja asianmukaisesta käytöstä ja vaarojen välttämistä.

⚠ VAARA

Koskee välittömästi uhkaavaa vaaraa, joka johtaa vakaviin ruumiinvammoihin tai kuolemaan.

⚠ VAROITUS

Koskee mahdollisesti vaarallista tilannetta, joka voi johtaa vakaviin ruumiinvammoihin tai kuolemaan.

⚠ VARO

Huomautus koskien mahdollisesti vaarallista tilannetta, joka voi johtaa loukkaantumisiin.

⚠ HUOMIO

Huomautus koskien mahdollisesti vaarallista tilannetta, joka voi johtaa aineellisiin vahinkoihin.

6.1 Yleiset turvallisuusohjeet

⚠ VAROITUS

Ole aina tarkkaavainen, toimi varovaisesti ja menettele järkevästi laitetta käyttäessäsi. Älä käytä laitetta, jos olet sairas tai väsynyt tai jos olet huumaavien aineiden, alkoholin tai lääkkeiden vaikutuksen alaisena. Huomion herpaantuminen hetkeksikin laitetta käytettäessä voi johtaa vakaviin vammautumisiin.

Vältä virheellistä käyttöä, käytä konetta vain kohdassa "Määräystenmukainen käyttö" olevien ohjeiden mukaan.

- Lue laitteesi käyttöohje perusteellisesti ennen käyttööntoitoa ja noudata erityisen tarkasti turvallisuusohjeita.
- Laitteeseen kiinnitetyissä varoitus- ja ohjekilvissä on tärkeitä ohjeita vaaratonta käyttöä varten.
- Käyttöohjeessa olevien ohjeiden lisäksi on noudatettava yleisesti voimassa olevia lakisääteisiä turvallisuus- ja tapaturmantorjuntamääräyksiä.
- Pidä pakkauskalvot poissa lasten ulottuvilta, ne aiheuttavat tukehtumisvaaran!
- Henkilöt, joilla ei ole riittävästi tietoa, voivat epäasianmukaisella käytöllä saattaa itsensä ja muut ihmiset vaaraan. Käyttäjä on vastuussa muille aiheutuneista vahingoista.
- Ole laitteen käsittelyssä erittäin tarkkaavainen. Työskentele harkitsevaisesti ja mieti, mitä teet.
- Älä käytä laitetta yhtäjaksoisesti yli 10 minuutin ajan. On suositeltavaa pitää työvaiheiden välillä 10 - 20 minuutin tauko.
- Lainaa laitetta vain sellaisille käyttäjille, joilla on kokemusta laitteen käytöstä. Käyttöohje on tällöin annettava moottorisahan mukana.
- Jotkut leikkaustehtävät voivat edellyttää erityistä koulutusta ja erityisiä valmiuksia. Jos olet epävarma, pyydä apua ammattilaiselta.
- Ensimmäisen käyttäjän on perehdyttävä laitteen ominaisuuksiin. Hakeudu moottorisahan käyttökoulutukseen oman turvallisuutesi varmistamiseksi.
- Kun laitetta ei käytetä, se on laskettava alas siten, että kukaan ei altistu vaaraan. Varmista asiatonta käyttöä vastaan.
- Laitteen käyttäjä on vastuussa kaikista onnettomuuksista ja vaaroista, joita aiheutuu muille henkilöille tai heidän omaisuudelleen.
- Lapset, nuoret ja alentuneen fyysisen, sensorisen tai henkisen toimintakyvyn omaavat henkilöt eivät saa käyttää ketjusahaa. Poikkeuksen muodostavat vain yli 16-vuotiaat nuoret, jotka toimivat ammattikoulutuksen puitteissa.

- Laitteen sähköinen sytytyslaitteisto muodostaa pienen sähkömagneettisen kentän. Jos käytät sydämentahdistinta tai muuta vastaavaa implanttia, neuvottele lääkärin kanssa mahdollisista terveysriskeistä ennen laitteen käyttämistä.
- Huomioi, että epäasianmukaisesti suoritettu huolto, yhteensopimattomien varaosien käyttö tai turvalaitteiden poistaminen tai muunteleminen voi johtaa laitteen vahingoittumiseen ja laitteen parissa työskentelevien henkilöiden vakaviin loukkaantumisiin.

6.2 Henkilökohtainen suojavaustus

▲ VAARA

Käytä aina henkilökohtaista suojavarustusta!

- Käytä suojakypärää ja kasvosuojaa tai suojalaseja ja kuulosuojaimia.
- Käytä vartaloa myötäilevää ja viilloilta suojaavaa suojapukua.
- Käytä liukuestepohjilla varustettuja turvajalkineita.
- Käytä suojakäsineitä.

- Vältä löysiä vaatteita, jotka voivat takertua kiinni.
- Älä käytä huiveja, solmioita ja koruja!
- Käytä hiusverkkoa, jos sinulla on pitkät hiukset!
- Käytä kaikissa metsätoissa suojakypärää. Se suojaaa putoavilta oksilta. Tarkasta suojakypärä säännöllisesti vaurioiden varalta. Se on vaihdettava uuteen viimeistään 5 vuoden kuluttua. Käytä vain tarkastettuja suojakypäriä.
- Kasvosuojus tai suojalasi suojaavat sahauslastuilta ja puunkappaleita. Silmävaurioiden välttämiseksi on laitteen kanssa työskenneltäessä käytettävä aina suojalaseja tai kasvosuojusta.
- Käytä aina kuulosuojaimia. Laitteesta aiheutuva melu voi johtaa kuulovaurioihin.
- Käytä vahvoja suojakäsineitä, jotka on valmistettu lujasta materiaalista, kuten esim. nahasta.
- Käytä kuivaa puuta sahattaessa pölysuojanaamaaria. Voi muodostua sahauspölyä.

6.3 Varastointi ja kuljetus

- Kytke ketjusaha pois päältä aina ennen kuljetusta, myös lyhyillä matkoilla. Kytke ketjularra päälle ja aseta ketjusuojus.
- Käytä ketjusuojusta kuljetuksen ja varastoinnin aikana.
- Varmista kone kuljetuksen ajaksi (myös ajoneuvossa) kaatumista vastaan, polttoaineen vuotamista vastaan ja vältä vaurioita ja loukkaantumisia.
- Kanna laitetta vain etukahvasta. Ohjainkisko osoittaa tällöin taaksepäin, pois päin vartalostasi (katso kuva L).
- Pidä kuuma äänenvaimennin pois päin vartalosta. Palovammojen vaara!
- Puhdista ja huolla ketjusaha ennen varastointia.
- Varastoi laitetta turvallisessa ja kuivassa paikassa. Varmista se asiatonta käyttöä vastaan.

6.4 Ympäristön turvallisuus

- Kansallisissa ja paikallisissa määräyksissä ja säännöksissä voidaan asettaa rajoituksia melua tuottavien moottorikäyttöisten laitteiden käytölle. Selvitä asia paikallisilta viranomaisilta.
- Laitetta ei saa käyttää sisätiloissa eikä huonosti tuuletetuilla alueilla. Myrkylliset pakokaasut/voiteluainehöyryt aiheuttavat tukehtumisvaaran.
- Jos voit pahoin, sinulla on päänsärkyä tai näköhäiriöitä tai huimausta, työskentely on keskeytettävä heti. Nämä oireet voivat johtua muun muassa liian korkeasta pakokaasupitoisuudesta. Myös sahaamisen aikana voi muodostua pölyä, esim. puupölyä, huuropölyä ja savua. Tällöin on järjestettävä parempi tuuletus ja käytettävä pölynaamaaria.
- Työskentele vain päivänvalossa.
- Älä myöskään työskentele epäsuotuisissa sääolosuhteissa, kuten sateella tai tuulisessa säässä. Tällöin on kohonnut onnettomuusriski.
- Pidä työpaikka siistinä ja raivattuna.
- Pidä sivulliset (erityisesti lapset ja eläimet) vähintään 15 metrin päässä, kun käytät ketjusahaa. Jos huomiosi kiinnittyy muualle, voit menettää laitteen hallinnan.
- Varmista ennen työn alkua, että vaara-alueella ei ole ihmisiä, eläimiä tai esineitä.
- Älä työskentele rautalankojen lähellä tai alueella, missä on irrallisia vanhojen rautalankojen palasia.
- Varaa palosammuttimet valmiiksi, jos työskentelet herkästi syttyvässä ympäristössä, kuten esim. kuivassa ruohossa. Tulipalon vaara!

6.5 Täytä polttoainetta

- Bensiini on herkästi syttyvää. Pysytkä tankkauksen aikana loitolla avotulesta äläkä tupakoi tankatessasi. Tulipalon vaara!
- Varmista, ettei bensiiniä läikky. Bensiiniä ja ketjuöljyä ei saa päästä maaperään. Käytä sopivaa alustaa.
- Tankkaa vain hyvin tuuletetuilla alueilla. Bensiinihöyryt voivat syttyä herkästi tai räjähtää.
- Sammuta moottori ja anna laitteen jäähtyä ennen tankkausta. Jos bensiiniä läikky, puhdista altistuneet kohdat heti. Älä päästä polttoainetta vaatteisiisi, muussa tapauksessa ne on heti vaihdettava.
- Vältä myös bensiinin tai voiteluaineen (öljyn) pääsyä ihoon tai silmiin.
- Älä hengitä bensiinihöyryjä/voiteluainehöyryjä.
- Huomioi vuodot. Jos bensiiniä vuotaa ulos, älä käynnistä moottoria. On olemassa palovammojen vaara.
- Avaa polttoainesäiliön kansi varovaisesti, jotta mahdollisesti muodostunut ylipaine pääsee purkautumaan eikä bensiiniä roiskahda ulos.

6.6 Ennen käyttöönottoa

⚠ VAROITUS

Suorita tarkastukset aina ennen käyttöönottoa ja moottorin ollessa sammutettuna.

Tarkasta laite aina ennen käyttöä ja kun se on pudonnut maahan varmistaaksesi laitteen turvallisen käyttökunnon.

Tarkasta, että kaikki osat toimivat moitteettomasti. Monien onnettomuuksien taustalla on työkalujen huono huolto.

Korjauta vahingoittuneet osat pätevällä ammattilaisella.

Käytä ketjusahaa ja lisävarusteita vain näiden ohjeiden mukaan. Huomioi tällöin työolosuhteet ja suoritettava tehtävä. Moottorityökalujen käyttö muuhun kuin niille määritettyihin käyttötarkoituksiin voi johtaa vaarallisiin tilanteisiin.

- Tarkasta ketjijarrun toimintakunto säännöllisesti (etukäsisuojus, katso kuva B).
- Tarkasta, että ohjainkisko on asennettu oikein.
- Tarkasta, että teräketju on kiristetty oikein. Noudata voitelua, ketjun kireyttä ja tarvikkeiden vaihtamista koskevia ohjeita. Epäasianmukaisesti kiristetty tai voideltu teräketju voi joko katketa tai aiheuttaa taakaiskuvaaran.
- Pidä leikkuutyökalut terävinä ja puhtaina. Teroita säännöllisesti ja vaihda kuluneet osat ajoissa. Huolellisesti hoidetut leikkuutyökalut, joissa on terävät leikkuureunat, juuttuvat vähemmän ja ovat kevyemmin ohjailtavissa.
- Tarkasta, että kaasuvipu ja kaasuvivun lukitus liikkuvat kevyesti. Kaasuvivun täytyy palata lähtöasentoon.
- Tarkasta, että säiliössä on riittävästi polttoainetta ja ketjun voiteluöljyä.
- Tarkasta, että kahvat ovat puhtaita, kuivia ja öljyttömiä eikä niissä ole epäpuhtauksia.
- Älä koskaan suorita mitään töitä yksin. Häätapauksessa jonkun on oltava lähistöllä.
- Käytä ketjusahaa vain silloin, kun seisot lujalla, turvallisella ja tasaisella alustalla. Vältä epänormaaleja vartalon asentoja. Liukas alusta tai epävakaat seisomapinnat (esim. tikkailla) voivat johtaa tasapainon tai ketjusahan hallinnan menettämiseen. Varmista, että seisot tukevasti ja säilytät aina tasapainon. Näin pidät ketjusahan paremmin hallinnassa myös odottamattomissa tilanteissa.
- Älä käytä ketjusahaa puuhun kiivenneenä. Puussa käyttämiseen liittyy loukkaantumisvaara.
- Älä koskaan sahaa olkakorkeuden yläpuolelta.
- Pitele ketjusahaa aina oikealla kädellä takakahvas- ja vasemmalla kädellä etukahvas- (katso kuva D). Ketjusahan pitely päinvastaisella työskentelytavalla suurentaa loukkaantumisvaaraa, eikä se ole sallittu.

- Pidä ketjusahan käydessä kaikki ruumiinosat etäällä teräketjusta. Varmista ennen ketjusahan käynnistämistä, että teräketju ei kosketa mitään. Ketjusahalla työskenneltäessä voi huomion herpaantuminen hetkeksikin johtaa siihen, että teräketju tarttuu vaatteisiin tai ruumiinosiin.
- Kytke ketjusaha heti pois päältä, kun laitteen toiminnassa havaitaan selkeitä muutoksia.
- Kun ketjusaha osunut kiviin, nauloihin tai muihin koviin esineisiin, sammuta moottori heti ja tarkasta teräketju ja ohjainkisko vaurioiden varalta.
- Älä päästä ketjusahaa putoamaan, älä iske sitä esteisiin äläkä käytä ohjainkiskoa vipuna.
- Sahaa ketjusahalla vain puuta.
- Kun sahaat jännittyntä oksaa, varaudu siihen, että se kimpoaa takaisinpäin. Kun puukuitujen jännitys vapautuu, jännittynyt oksa voi osua sahan käyttäjään ja/tai vetää ketjusahan käyttäjän hallinnasta.
- Menettele erityisen varovaisesti sahatessasi vesakkoa ja nuoria puita. Ohut materiaali voi jäädä kiinni teräketjuun ja iskeytyä sinuun tai saada sinut menettämään tasapainosi.

6.7 Tärinä

⚠ VAROITUS

Vältä tärinään liittyviä riskejä, esim. valkosormisuuden riskiä (verenkiertohäiriöt).

Valkosormisuus on verisuonisairaus, jossa sormissa ja varpaissa olevat pienet verisuonet supistuvat epätavallisen voimakkaasti. Oireisiin kuuluvat: Tunnottomuus, herkkyyden menetys, pistely, kihelmöinti, särky, voimattomuus, värimuutokset tai muutokset ihon kunnossa. Kyseiset alueet eivät saa enää riittävästi verta ja ne ovat siksi hyvin vaaleita. Tärisevien työkalujen toistuva käyttö voi henkilöillä, joiden verenkierto on heikentynyt (esim. tupakoitsijat, diabeetikot), laukaista hermovaurioita. Jos havaitset epätavallisia muutoksia itsessäsi, lopeta työskentely heti ja ota yhteyttä lääkäriin. Tuotetta pitkäaikaisesti ja säännöllisesti käyttäviä henkilöitä suositellaan tarkkailemaan käsien ja sormien kuntoa tarkasti. Näiden vaarojen vähentämiseksi on huomioitava seuraavat ohjeet:

- Pidä kehosi, erityisesti kätesi, lämpiminä kylmällä ilmalla.
- Pidä säännöllisesti taukoja ja liikuta tällöin käsiäsi vilkastuttaaksesi verenkiertoa.
- Rajoita suuresti tärisevien työkalujen päivittäistä käyttöä ja jaa käyttöjaksot usealle päivälle. Tee työsuunnitelma, jolla tärinäkuormitusta voidaan rajoittaa.
- Jotta laite tärisee mahdollisimman vähän, huolla se säännöllisesti ja varmista, että laitteen osat on kiinnitetty hyvin. Vaihda kuluneet osat viipymättä.
- Vaihda työasentoa säännöllisesti.

- Mikäli konetta tarvitaan ja käytetään hyvin usein, sinun kannattaa ottaa yhteyttä alan liikkeeseen ja tarvittaessa hankkia tärinää vaimentava lisävarustus (kahvat).

6.8 Ketjusahan turvatoiminnot (kuva 1)

- ETUKÄSISUOJUS (1) suojaa käyttökäsitteiden vaarallista kättä, jos se luiskahtaa pois etukahvalta ketjusahan ollessa käynnissä.
- TAKAKÄSISUOJUS (12) suojaa oikeaa kättä, ettei se koske irronneeseen tai murtuneeseen teräketjuun.
- KETJUJARRU on turvatoiminto, joka vähentää takaiskuista aiheutuvaa vammautumisvaaraa pysäyttämällä liikkuvan teräketjun muutamassa millisekunnissa. Se aktivoidaan etukäsisuojuksella takaiskutilanteessa.
- KAASUVIVUN LUKITUS (9) estää moottorin tahatoman kiihdytyksen. Kaasuvivua voidaan painaa vain, kun kaasuvivun lukitusta painetaan.
- KUORITUKI (15) tukee moottorisahan puuhun työskentelyn aikana. Älä koskaan työskentele ilman kuoritukea, ketjusaha voi riuhtaista käyttäjää eteenpäin. Käytä kuoritukea sahatessasi puiden runkoja tai paksuja oksia. Kuorituen käyttäminen lisää työturvallisuutta, vähentää henkilökohtaista rasitusta työssä ja myös tärinää vähentyy. Kuorituen on oltava aina asetettuna puun runkoon, kun ketjusahaa käytetään. Paina kuorituki puun runkoon takakahvan avulla. Kun leikkaat, paina etukahvaa leikkauslinjan suuntaisesti. Kuoritukea on tarvittaessa siirrettävä leikkaamisen jatkamiseksi.

6.9 Varotoimenpiteet takaiskun varalta

⚠ VAROITUS

Varo työskentelyn aikana takaiskuja. Loukkaantumisvaara. Takaiskuja vältetään varovaisuudella ja oikealla sahaustekniikalla.

- Kosketus kiskonkärjellä voi johtaa joissain tapauksissa odottamattomaan taaksepäin suuntautuvaan reaktioon, jonka yhteydessä ohjainkisko iskeytyy ylöspäin käyttäjän suuntaan (kuva I).
- Takaisku voi tapahtua, kun ohjainkiskon kärki koskee esineeseen tai kun puu taipuu ja teräketju juuttuu leikkaukseen.
- Ennen kuin teräketju viedään sahauskohtaan, moottorisaha saattaa luistaa sivulle tai tehdä hypäyksen. (Huomio! Suurempi takapotkun vaara!)
- Jos teräketju juuttuu ohjainkiskon yläreunaan, ketjusaha voi ponnahtaa rajusti ja hallitsemattomasti takaisin käyttäjän suuntaan (katso kuva I).
- Jos teräketju juuttuu ohjainkiskon alareunaan, ketjusaha voi ponnahtaa rajusti ja hallitsemattomasti pois päin käyttösuunnasta (katso kuva J).
- Ole äärimmäisen varovainen, kun asetat ketjusahan ketjun sahaamisen jatkamiseksi jo aloitettuun rakoon.

- Älä sahaa oksia ja puunpalasia, jotka voivat muuttua asentoasi sahaamisen aikana tai joissa leikkaus sulkeutuu sahaustapahtuman kuluessa.
- Kaikki tällaiset reaktiot voivat johtaa sahan hallinnan menettämiseen ja mahdollisiin vakaviin vammoihin. Älä luota pelkästään ketjusahaan asennettuihin turvalaitteisiin. Ketjusahan käyttäjänä sinun tulee ryhtyä erilaisiin toimenpiteisiin onnettomuuksien ja vammojen välttämiseksi.

Takaisku on seuraus väärästä tai virheellisestä käytöstä. Se voidaan estää sopivilla varotoimenpiteillä seuraavassa kuvatulla tavalla:

- Pidä sahasta molemmin käsin kiinni, jolloin peukalo ja sormet sulkeutuvat ketjusahan kahvojen ympärille. Aseta vartalosi ja käsivartesi sellaiseen asentoon, jossa voit vastustaa takaiskuvoimia. Ryhtymällä sopiviin toimenpiteisiin käyttäjä voi hallita esiintyviä takaiskuvoimia. Älä koskaan päästä irti ketjusahasta (katso kuva D).
- Vältä epänormaaleja kehon asentoja äläkä sahaa olkakorkeuden yläpuolelta. Näin vältetään tahaton koskeminen kiskonkärkeen ja mahdollistetaan ketjusahan parempi hallinta odottamattomissa tilanteissa.
- Käytä aina valmistajan määrittämiä vaihtokiskoja ja teräketjuja. Väärät vaihtokiskot ja teräketjut voivat aiheuttaa teräketjun katkeamisen ja/tai takaiskun.
- Noudata valmistajan antamia teräketjun teroitusta ja huoltoa koskevia ohjeita. Liian alhaalle säädetty syvyysrajoitin lisää takaiskun vaaraa.
- Älä sahaa laipan kärjellä. On olemassa takaiskun vaara.
- Varmista, että leikkausalueella ei ole nauloja tai metalliosia. Varo erityisesti leikkausalueen ympärillä olevia nauloja ja rautaosia. Ole erityisen varovainen sahattaessa kovapuuta, jossa ketju voi juuttua. Se voi aiheuttaa takaiskun.
- Aloita leikkaus täydellä voimalla ja pidä ketjusaha sahaamisen aikana aina suurimmassa nopeudessa.
- Varmista, että maassa ei ole esineitä, joihin voit kompastua.

6.10 Jäännösriskit

⚠ VAARA

LOUKKAANTUMISVAARA!

Kosketus teräketjuun voi johtaa hengenvaarallisiin viiltohaavoihin.

Älä koskaan tartu kädellä pyörivään teräketjuun.

TAKAISKUN VAARA!

Takaisku voi aiheuttaa hengenvaarallisia viiltohaavoja.

PALOVAMMOJEN VAARA!

Ketju ja ohjainkisko kuumenevat käytössä.

7. Tekniset tiedot

Paino tankkaamattomana,
ilman terälaitteita, n.5,1 kg
Paino tankkaamattomana,
terälaitteiden kanssa, n.7,0 kg
Polttoainesäiliö, n. 550 cm³ (0,55 l)
Ketjuöljysäiliö, n. 260 cm³ (0,26 l)

Käytettävissä oleva leikkuupituus* 43 cm
Ohjainkisko 45 cm (18")

Ketjun maksiminopeus 22m/s
Ketjun jako 8,255 mm (0,325")
Vetolenkin paksuus 1,5 mm (0.058")
Teräketjun tyyppi Kangxin 325.058-72
Ohjainkiskon tyyppi Kangxin BE18-72-5810P
Ketjupyörän
hammasluku/-jako 7 hammasta/8,255 mm
..... (0,325")
Moottorin iskutilavuus 46 cm³
Moottorin maksimiteho ISO 7293:n mukaan... 1,8 kW
Tyhjäkäyntikierrosluku n_0 3100 ± 300 min⁻¹
Kierrosluku n_{max} 11000 min⁻¹
Sytytystulppa L8RTF/L8RTC

* Tosiasiallinen leikkuupituus voi olla pienempi kuin ilmoitettu leikkuupituus.

Melu

Äänenpainetaso $L_{p(A)}$
ISO 22868:n mukaan 92,6 dB
Epävarmuus $K_{p(A)}$ 3 dB
Äänitehotaso $L_{W(A)}$
ISO 22868:n mukaan 114,0 dB
Epävarmuus $K_{W(A)}$ 3 dB

Melupäästöä koskevat tiedot tuoteturvallisuuslain (Saksassa ProdSG) tai EY-konedirektiivin mukaisesti: Työskentelypaikan äänenpainetaso voi olla yli 80 dB.

Siinä tapauksessa käyttäjän on huolehdittava melun-
torjunnasta (esim. käytetään sopivia ja käyttöolosuh-
teita vastaavia kuulosuojaimia ja pidetään säännöllisiä
taukoja).

Tärinä

Tärinäarvo takana olevassa
kahvassa ISO 22867:n mukaan 9,95 m/s²
Tärinäarvo edessä olevassa
kahvassa ISO 22867:n mukaan 8,80 m/s²
Epävarmuus K 1,5 m/s²

VAROITUS

Vältä tärinään liittyviä riskejä, esim. valkosormisuu-
den riskiä (verenkiertohäiriöt) pitämällä usein työtau-
koja, joiden aikana esim. hierot kämmeniäsi yhteen.

VAROITUS

Todellinen tärinäpäästöarvo voi koneen käytön aika-
na poiketa käyttöohjeessa mainitusta tai valmistajan
ilmoittamasta. Tämä voi aiheutua seuraavista vaiku-
tustekijöistä, jotka on otettava huomioon aina ennen
käyttöä ja käytön aikana:

- Käytetäänkö konetta oikein.
- Onko materiaalin leikkaustapa tai työstötapa oikea.
- Onko kone asianmukaisessa käyttökunnossa.
- Onko leikkuutyökalu teroitettu ja/tai käytetäänkö oi-
keaa leikkuutyökäluä.
- Onko pitokahvat ja lisävarusteiset tärinäkahvat
asennettu ja ovatko ne tiukasti kiinni koneen run-
gossa.

8. Ennen käyttöönottoa

- Avaa pakkaus ja ota laite varovasti ulos.
- Poista pakkausmateriaali sekä pakkaus- ja kulje-
tusvarmistukset (jos sellaiset on).
- Tarkasta, onko toimituksen sisältö täydellinen.
- Tarkasta, onko laitteessa tai lisäosissa kuljetusvau-
rioita.
- Säilytä pakkausta mahdollisuuksien mukaan ta-
kuuajan päättymiseen asti.

HUOMIO

Laite ja pakkausmateriaalit eivät ole lasten leikkikalua-
ja! Lapset eivät saa leikkiä muovipussien, kalvojen tai
pienosien kanssa! Vaarana osien joutuminen nieluun
ja tukehtuminen!

- Poista käynnistinnarussa (4) oleva pikaohje.

8.1 Ohjainkiskon asennus ja teräketjun kiristys

HUOMIO

Suorita asennus aina moottorin ollessa sammutettu-
na.

VAROITUS

Loukkaantumisvaara!

Käytä aina suojakäsineitä, kun kosket teräketjuun
(17). Loukkaantumisvaara terävien leikkuuhampai-
den vuoksi!

Huomautus

Uusi teräketju (17) yleensä pidentyy ja sitä on sen takia usein kiritettävä jälkikäteen. Tarkasta ketjun kireys säännöllisesti jokaisen leikkauksen jälkeen ja säädä tarvittaessa.

Ohjainkiskoa (16) voidaan käyttää kulumisesta riippuen.

- Aseta ketjusaha tasaiselle, tukevalle alustalle.
- Vedä etukäsisuojus (1) taakse rajoittimeen asti vapauttaaksesi ketjujarrun (katso kuva B).
- Poista molemmat kiinnitysmutterit (20) sytytystulppa-avaimella (31).
- Ota ketjupyörän suojus (22) pois.
- Siirrä ohjainkiskon (16) pitkä lovi molempien ulos työntyvien tappien yli.
- Aseta teräketju (17) ketjupyörän (26) hammastuksen yläpuolelle. Ohjaa teräketju (17) tarkasti ohjainkiskossa (16) ohjeen mukaiseen suuntaan. Ohjainkiskon (16) kärjessä on ohjainpyörä, jonka hammastukseen teräketju (17) on asetettava.
- Vedä ohjainkiskoa (16) hieman kiristääksesi teräketjun (17) kevyesti.
- Aseta ketjupyörän suojus (22) uudelleen. Varmista, että sisäpuolinen ketjun kiristystappi (23) menee ohjainkiskon (16) sopivaan reikään (25) (katso kuva S). Säädä ketjun kiristysruuvia (21) tarvittaessa sytytystulppa-avaimella / uraruuvimeisselillä (31) (katso kuva T).
- Ruuvaa molemmat kiinnitysmutterit (20) käsin kiinni. Varmista, että niitä ei vielä kiristetä tiukasti.
- Kierrä ketjun kiristysruuvia (21) sytytystulppa-avaimella / uraruuvimeisselillä (31) myötäpäivään, kunnes teräketjun (17) alempi osa menee ohjainkiskoon (16). Teräketjun (17) on oltava kiskon alaosassa. Ketjujarrun ollessa avattuna on teräketju (17) voitava vetää käsin ohjainkiskon (16) yli (katso kuva U).

Huomautus

Uusi teräketju (17) yleensä pidentyy ja sitä on sen takia usein kiritettävä jälkikäteen.

- Kiristä molemmat kiinnitysmutterit (20) sytytystulppa-avaimella / uraruuvimeisselillä (31).

8.2 Polttoaineen sekoittaminen

Moottoria on käytettävä bensiinistä ja moottoriöljystä muodostuvalla polttoaineseoksella.

⚠ VAROITUS

Vältä polttoaineen pääsyä iholle ja polttoainehöyryjen hengittämistä.

Käytä vain lyijyttömän bensiinin (vähint. RPZ 95) ja erityisen 2-tahti-moottoriöljyn (JASO FD/ISO - L - EGD) seosta. Tee polttoaineseos polttoaineen sekoitustaulukon mukaan.

Lisää oikea määrä bensiiniä ja 2-tahtiöljyä oheiseen sekoitussäiliöön (30) (katso "Polttoaineen sekoitustaulukko"). Ravista sekoitussäiliötä (30) sen jälkeen hyvin.

8.2.1 Polttoaineen sekoitustaulukko

Sekoitustoimenpiteet: 40 osaa bensiiniä 1 osaan öljyä

**Bensiini 2-tahtiöljy
0,5 litraa..... 12,5 ml**

8.3 Polttoaineen täyttäminen, kuva R

⚠ VAROITUS

Täytä polttoainetta vain moottorin ollessa sammutettuna ja jäähtyneenä. Tulipalon vaara!

- Puhdista polttoainesäiliön korkkia (13) ympäröivä alue aina ennen täyttöä, jotta polttoainesäiliöön ei pääse likaa. Käytä tätä varten kuivaa, nukkaamatonta pyyhettä.
- Aseta laite kyljelleen niin, että polttoainesäiliön korkki (13) osoittaa ylöspäin.
- Kierrä polttoainesäiliön korkkia (13) vastapäivään ja avaa se. Polttoainesäiliön korkki (13) on yhdistetty polttoainesäiliöön eikä se siten voi pudota alas.
- Täytä polttoaineseosta polttoainesäiliöön. Älä läikytä polttoainetta tankkaamisen aikana äläkä täytä polttoainesäiliötä reunaan asti.
- Pyyhi läikkinyt polttoaine heti pois.
- Kierrä polttoainesäiliön korkkia (13) myötäpäivään sulkeaksesi sen.

HUOMAUTUS

Tarkasta myös ketjuöljy aina polttoaineen täyttämisen yhteydessä.

8.4 Teräketjuöljyn täyttäminen, kuva Q

⚠ VAROITUS

Täytä teräketjuöljyä vain moottorin ollessa sammutettuna ja jäähtyneenä. Tulipalon vaara!

Älä koskaan työskentele ilman ketjun voitelua! Jos teräketju käy kuivana, terälaitteet tuhoutuvat peruuttamattomasti hyvin nopeasti.

Tarkasta ketjun voitelu aina ennen kuin alat työskennellä.

HUOMAUTUS

Käytä vain teräketjuöljyä. Mieluiten biohajoavaa. Älä käytä vanhaa öljyä, moottoriöljyä jne.

Tarkasta työn aikana, että ketjun voitelu toimii.

- Puhdista ketjuöljysäiliön korkkia (14) ympäröivä alue aina ennen täyttämistä, jotta ketjuöljysäiliöön ei pääse likaa. Käytä tätä varten kuivaa, nukkaamatonta pyyhettä.
- Aseta laite kyljelleen niin, että ketjuöljysäiliön korkki (14) osoittaa ylöspäin.
- Kierrä ketjuöljysäiliön korkkia (14) vastapäivään ja avaa se. Ketjuöljysäiliön korkki (14) on yhdistetty ketjuöljysäiliöön eikä se siten voi pudota alas.
- Täytä mukana toimitettua bio-ketjuöljyä ketjuöljysäiliöön. Älä laikkaa ketjuöljyä tankkaamisen aikana äläkä täytä ketjuöljysäiliötä reunaan asti.
- Pyyhi läikkynyt ketjuöljy heti pois.
- Kierrä ketjuöljysäiliön korkkia (14) myötäpäivään sulkeaksesi sen.

8.5 Teräketjun kiristys ja tarkastus, kuvat T, U

⚠ VAROITUS

Käytä suojakäsineitä! Loukkaantumisvaara terävien leikkuuhampaiden vuoksi!

Tarkasta ketjun kireys säännöllisesti ennen jokaista käyttöönottoa.

- Ennen kiristystä molempia kiinnitysmuttereita (20) on löysättävä hieman sytytystulppa-avaimella (31).
- Kierrä ketjun kiristysruuvia (21) uraruuvimeisselillä (31) myötäpäivään lisätäksesi kireyttä.
- Kiristä molemmat kiinnitysmutterit (20) sytytystulppa-avaimella (31).
- Teräketjun (17) on oltava laipan alapuolella. Tarkasta, että teräketju (17) (ketjijarrun ollessa avattuna, vedä etukäsisuojus (1) taakse) voidaan vetää käsin ohjainkiskon (16) yli.

HUOMAUTUS

Uusi teräketju (17) yleensä pidentyy ja sitä on sen takia usein kiritettävä jälkikäteen.

9. Käyttöönotto

⚠ VARO

Noudata lakisäätöisiä määräyksiä koskien melulta suojautumista.

⚠ Huomio!

Tuote on ehdottomasti asennettava täydellisesti ennen käyttöönottoa!

Työohjeita

Perehdy ketjusahan käsittelyyn ennen käyttöä.

Ketjusaha on tarkastettava huolellisesti mahdollisten vaurioiden varalta aina ennen käyttöä tai kun ketjusaha on pudonnut. Jos todetaan vaurioita, ne on korjattava viipymättä ja/tai korjautettava valtuutetussa huoltoliikkeessä. Tarkasta ketjusaha aina ennen käyttöönottoa seuraavien asioiden osalta:

- Ohjainkiskon oikea kiinnitys
- Teräketjun asennus/kulkusuunta ja moitteeton kunto (terävyys)
- Teräketjun kiristys (uusi ketju on tarkastettava useita kertoja ja sitä on säädettävä)
- Ketjun voitelun toiminta
- Ketjijarrun toiminta
- Kytkimen toiminta (ketju ei saa liikkua tyhjäkäynnillä)
- Polttoainejärjestelmän tiiviys
- suojalaitteiden ja leikkauslaitteen moitteeton kunto ja täydellisyys
- kaikkien ruuviliitosten luja kiinnitys
- Kaikkien liikkuvien osien kevytliikkeisyys

HUOMAUTUS

Ketjusahassa ei ole käynnistyskaasun lukitusta.

9.1 Moottorin käynnistäminen, kuva C

⚠ HUOMIO

Vedä käynnistinnarua (4) aina suorasti. Pidä kiinni käynnistinnarun (4) kahvasta, kun käynnistinnaru (4) kelautuu takaisin. Älä koskaan päästä käynnistinnarua (4) paiskautumaan takaisin.

9.1.1 Käynnistäminen moottorin ollessa kylmä

⚠ VAROITUS

Kytke ketjijarru päälle aina ennen käyttöönottoa (paina käsisuojus (1) eteen).

⚠ HUOMIO

Älä koskaan päästä käynnistinnarua (4) paiskautumaan takaisin. Se voi johtaa vahinkoihin.

- Poista ohjainkiskon (16) suojuus (27).
- Aseta ketjusaha vakaalle ja tasaiselle alustalle. Teräketju (17) ei saa tällöin koskettaa maata.
- Paina etukäsisuojusta (1) eteen, kunnes se lukittuu paikalleen. Ketjijarru lukitsee tällöin teräketjun (17).
- Paina polttoainepumppua (Primer) (7) 6 kertaa.
- Aseta virtakytkin (6) asentoon "ON".
- Vedä kylmäkäynnistysvipu (rikastin) (8) ulos (H).
- Aseta kengänkärkesi takakäsisuojukseen (12) (katso kuva C).
- Pitele ketjusahaa etukahvasta (2) ja vedä käynnistinnarua (4) hitaasti ulos ensimmäiseen vastukseen saakka.

- Vedä käynnistinnarua (4) nyt rivakasti, kunnes moottori käynnistyy. Jos moottori ei käynnisty, toista toimenpide. Niin kauan kuin kylmäkäynnistysvipu (rikastin) (8) on ulos vedettynä (H), moottori käy vain lyhyen aikaa ja sammuu uudelleen.
- Kun moottori on käynnistynyt, paina kaasuvivun lukitusta (9) ja kaasuvipua (10) samanaikaisesti. Kylmäkäynnistysvipu (rikastin) (8) palaa automaattisesti käyttöasentoon "lämminkäynnistys".
- Vedä käynnistinnarua (4) nyt uudelleen rivakasti, kunnes moottori käynnistyy.

Jos moottori ei useiden yritysten jälkeenkään käynnisty, lue luku "Ohjeet häiriöiden poistoon".

HUOMAUTUS

Jos ulkolämpötila on korkea, on mahdollista, että myös kylmä moottori täytyy käynnistää ilman rikastinta!

- Vapauta ketjujarru vetämällä etukäsisuojuus (1) taakse (katso kuva D). **VARO!** Ketjujarru on nyt vapautettu. Jos kaasuvipua (10) painetaan yhtä aikaa kaasun lukitusvivun (9) kanssa, teräketju (17) käynnistyy.

9.1.2 Käynnistäminen moottorin ollessa lämmin (Laitte ollut alle 15–20 minuuttia pysäytettynä.)

VAROITUS

Kytke ketjujarru päälle aina ennen käyttöönottoa (painaa käsisuojuus (1) eteen).

- Paina etukäsisuojuusta (1) eteen, kunnes se lukittuu paikalleen. Ketjujarru lukitsee tällöin teräketjun (17).
- Aseta virtakytkin (6) asentoon "ON".
- Kylmäkäynnistysvipua (rikastin) (8) ei tarvitse vetää lämpimän moottorin käynnistystä varten.
- Aseta kengänkärkesi takakäsisuojukseen (12) (katso kuva C).
- Pitele ketjusahaa etukahvasta (2) ja vedä käynnistinnarua (4) hitaasti ulos ensimmäiseen vastukseen saakka.
- Vedä nyt käynnistinnarua (4) rivakasti. Laitteen tulee käynnistyä 1–2 kiskaisun jälkeen. Jos laite ei käynnisty vielä 6 kiskaisun jälkeen, toista kohdassa "Käynnistäminen moottorin ollessa kylmä" kuvatut toimenpiteet.

9.2 Moottorin sammutus

9.2.1 Häätäpysäytysvaiheet

Jos laite on pysäytettävä heti, aseta virtakytkin (6) asentoon "OFF".

9.2.2 Normaali vaihejärjestys

- Päästä kaasuvipu (10) vapaaksi. Moottori menee joutokäynnille.
- Aseta virtakytkin (6) asentoon "OFF".

9.3 Käyttö joutokäynnillä

HUOMIO

Joutokäynnissä teräketjun (17) on oltava pysähtyneenä. Jos teräketju (17) pyörii, joutokäyntikierroslukua on säädettävä!

HUOMAUTUS

Jos teräketju (17) liikkuu joutokäynnissä tai moottori sammuu kaasun vapauttamisen jälkeen itsestään, täytyy kaasuttimen asetuksia säätää (katso luku "Kaasuttimen säädön huolto").

- Nosta ketjusaha ylös.
- Pidä vasemmalla kädellä kiinni etukahvasta (2).
- Pidä oikealla kädellä kiinni takakahvasta (11). Tällöin kämmen on kaasuvivun lukituksella (9) ja etusormella käytetään kaasuvipua (10) (katso kuva D).
- Moottori käy tyhjäkäynnillä, kun kaasuvipua (10) painetaan kerran.
- Anna moottorin käydä, kunnes se on lämmin.

9.4 Ketjun voitelun tarkastus ja säätö

HUOMIO

- Älä koskaan työskentele ilman ketjun voitelua! Jos teräketju käy kuivana, terälaitteet tuhoutuvat peruuttamattomasti hyvin nopeasti.
- Tarkasta ketjun voitelu aina ennen kuin alat työskennellä.

Huomautus

Käytä vain teräketjuöljyä, mieluiten biohajoavaa. Älä käytä vanhaa öljyä, moottoriöljyä jne. Tarkasta työn aikana, että ketjun voitelu toimii.

Pidä ketjusaha käynnissä, keskisuurella kierrosluvulla kannon tai vastaavan alustan yläpuolella. Jos voitelu on riittävää, kannon tai alustan päälle muodostuu ohut öljykalvo (katso kuva E).

- Tarvittaessa ketjun voitelua on lisättävä tai vähennettävä öljyn säätöruuvilla (19).
- Ota nyt avuksi mukana toimitettu uraruuvimeisseli (31):
 - Paina ensin ja kierrä sitten öljyn säätöruuvia (19) myötäpäivään vähentääksesi ketjun voitelua.
 - Paina ensin ja kierrä sitten öljyn säätöruuvia (19) vastapäivään lisätäksesi ketjun voitelua.

9.5 Ketjajarrun tarkastaminen

⚠ VAROITUS

Ketjajarru on tarkastettava aina ennen käyttöönottoa. Ketjajarru jarruttaa teräketjun heti pysähtymiseen asti, kun tapahtuu takaisku.

- Varmista, että etukäsisuojuksessa (1) ei ole likaa ja se voi liikkua vapaasti.
- Käynnistä ketjusaha kohdassa 9.1 kuvatulla tavalla ja kiihdytä teräketju täyteen nopeuteen (täysi kaasuu).
- Käytä etukäsisuojusta (1) teräketjun liikkuaessa. Ketjajarrun täytyy jarruttaa ja lukita teräketju maksiminopeudessa.

⚠ VAROITUS

Jos kierrosluku on pitkään korkea, ketjajarrun lukittuminen vahingoittaa moottoria ja ketjukoneistoa. Jos teräketju (17) liikkuu edelleen, ota yhteyttä asiakaspalveluun.

10. Tärkeät työohjeet puunkaatoitöitä varten

⚠ VAROITUS

Loukkaantumisvaara!

Sahaus- ja puunkaatoitöitä ja niihin liittyvät töitä saavat suorittaa vain niihin erityisesti koulutetut ja harjaantuneet henkilöt.

Huomautus

Huomioikaa maakohtaiset puunkaatoitöitä koskevat määräykset ja ottakaa niistä selvää paikallisilta viranomaisilta.

- Varmista, että putoavat oksat ja puut eivät voi vahingoittaa ketään.
- Työalueella saa oleskella vain kaatotöihin osallistuvia henkilöitä.
- Pidä työalue rungon ympäristössä vapaana ja raivattuna niin, että käyttöhenkilöstöllä on tukeva asento.
- Pidä poistumistiet vapaina ja raivattuina voidaksesi poistua työalueelta nopeasti.
- Älä suorita kaatotöitä kovalla tuulella, huonossa säässä tai huonossa näkyvyydessä.
- Varmista, että etäisyys seuraavaan työpaikkaan on vähintään 2 1/2 puunmitan verran.

10.1 Käyttö ja käsittely

- Älä koskaan käynnistä laitetta ennen kuin ohjainkisko (16), teräketju (17) ja ketjupyörän suojuus (22) on asennettu täydellisesti.
- Älä leikkaa maassa lojuvaa puuta äläkä yritä sahata maasta työntyviä juuria. Vältä kaikissa tilanteissa teräketjun (17) uppoamista maaperään, koska muuten teräketju (17) tylsyy heti.

- Jos osut vahingossa kiinteään esteeseen, kytke moottori heti pois päältä ja tarkasta, onko laite vahingoittunut.
- Huolla laite huolellisesti. Tarkasta, että liikkuvat osat toimivat moitteettomasti ja jumittumatta ja etteivät osat ole murtuneet tai vaurioituneet niin, että laitteen toiminta vaarantuu. Korjauta vialliset osat ennen laitteen käyttöä. Monien onnettomuuksien taustalla on laitteen huono huolto.
- Pidä leikkuutyökalut terävinä ja puhtaina. Huolellisesti hoidetut leikkuutyökalut, joissa on terävät leikkuureunat, juuttuvat vähemmän ja ovat kevyemmin ohjailtavissa.
- Jos leikattava tuotteen ja teräketjun välissä on este, kytke laite heti pois päältä. Odota, kunnes teräketju on pysähtynyt kokonaan. Poista sytytystulppapistoke ja pue viiltosuojatut käsineet poistaaksesi esteen/tukoksen. Jos ohjainkisko (laippa) on poistettava, noudata luvussa Asennus olevia ohjeita. Esteen/tukoksen poistamisen ja uudelleenkokonamisen jälkeen on suoritettava koekäyttö. Jos siinä havaitaan ääriä tai mekaanista melua, keskeytä työ ja ota yhteyttä valtuutettuun huoltoliikkeeseen. Jos tämä vaaratilanne esiintyy usein, suosittelemme koulutusta.
- Anna pätevän henkilöstö huoltaa laitetta. Käytä vain valmistajan suosittelemia alkuperäisiä varaosia.

10.2 Kaatoloven luominen

Huomautus

Kaatolovi määrittää kaadettavan puun kaatumissuunnan.

Muodosta kaatolovi suoraan kulmaan putoamissuuntaan nähden.

Sahaa mahdollisimman läheltä maata.

Tue ketjusaha kuorituella (15).

10.2.1 Kaatoloven asettaminen (kuva F)

- Aloita ensin leikkaamalla kaatolovi A. Kaatoloven syvyyden on oltava noin 1/4 puun halkaisijasta ja sen on oltava 45° - 60° kulmassa.

10.2.2 Kaatosunnan tarkastus (kuva G)

Aseta ketjusaha ohjainkiskon (16) kanssa kaatoloven pohjaan.

Jos se on tarpeen, leikkaa kaatolovea lisää.

10.3 Kaatoleikkauksen suorittaminen (kuva H)

- Aseta kaatoleikkaus B noin 2-3 cm korkeammalle kuin kaatoloven A vaakasuora leikkaus. Huolehdi siitä, että kaatoleikkaus B suoritetaan tarkasti vaakasuoraan.
- Jätä noin 1/10 puun halkaisijasta, pitopuu C, kaatoleikkauksen B eteen. Pitopuu C ohjaa puun saranan tavoin maahan ja varmistaa, ettei puu kaadu ennalikaisesti.

⚠ VAROITUS

Onnettomuusvaara!

Älä missään tapauksessa sahaa pitopuuta C kaato-leikkauksen B aikana, koska muuten puu voi kaatua väärään suuntaan!

Ole valmiina siihen, että puu voi kaatuessaan "luis-kahtaa" hallitsemattomasti leikkauksessa.

Ole valmiina siihen, että puu voi maahan tömähdettyään "ponnahtaa" hallitsemattomasti johonkin suuntaan.

- Sen estämiseksi, että ketjusaha juuttuu kaatoleikkaukseen B, on oikeaan aikaan asetettava alumiini- tai muovikiila kaatoleikkauksen B. Älä käytä rautakiiloja.

⚠ HUOMIO

Aineelliset vahingot!

Varmista, että kiila ei koske teräketjuun (17). Se voi silloin vahingoittaa huomattavasti.

10.4 Karsintatyöt

- Huomioi paiskautuvien oksien aiheuttama vaara.
- Älä seiso rungon päällä karsinnan aikana.
- Älä sahaa kiskonkärjellä.
- Älä koskaan sahaa useita oksia samalla kertaa.
- Tue ketjusaha kuorituella (15) karsinnan aikana.
- Varmista, että ketjusaha voi leikkauksen lopussa laskeutua läpi omalla painollaan. Sitä ei enää tueta leikkauksessa, pitele siis kiinni vastaavasti.
- Ota tukeva, vakaa ja turvallinen asento suorittaessasi karsintaa.

10.4.1 Karsintatyöt osissa

Lyhennä pitkät tai paksut oksat ennen kuin suoritat lopullisen katkaisuleikkauksen (katso kuva N). Teräketju (17) voi muuten helposti juuttua.

11. Jännittyneen puun työstäminen

Jännittyneen puun työstämisessä on ehdottomasti noudatettava oikeaa toimintajärjestystä. Muuten teräketju (17) voi juuttua tai tapahtuu takaisku.

Jännityksessä olevaan puuhun on aina ensin sahatava lovi painepuolelle. Vasta sitten voidaan tehdä katkaisusahausta vetopuolelle.

Näin vältetään teräketjun (17) juuttuminen kiinni.

⚠ HUOMIO

Aineelliset vahingot!

Makaava puu ei saa koskea leikkauskohdan alapuolella maahan, koska muuten teräketju (17) voi vahingoittua.

Turvallinen työskentely

- Pidä laite hyvässä käyttökunnossa loukkaantumisten ehkäisemiseksi.
- Tarkasta laite putoamisen jälkeen näkyvien vaurioiden varalta.
- Älä käytä laitetta tikkailla seisten tai epävakaa alustalla.
- Älä tee liioiteltua leikkausta. Voit vaarantaa itsesi tai muut henkilöt.
- Vaihda työasentoa säännöllisesti. Laitteen käyttäminen pitkään voi johtaa käsien tärinästä aiheutuviin verenkiertohäiriöihin. Käyttöaikaa voidaan pidentää sopivilla käsineillä tai pitämällä säännöllisiä taukoja. Huomioi, että yksilölliset taipumukset heikkoon verenkiertoon, alhaiset ulkolämpötilat tai suuret tarttumisvoimat työn aikana lyhentävät käyttöaikaa.

11.1 Puunrunko on taipunut alaspäin

- Saha ensin kevennysleikkaus 1 (noin 1/3 rungon halkaisijasta) painepuolella (katso kuva K).
- Suorita sitten katkaisuleikkaus 2 (noin 2/3 rungon halkaisijasta) vetopuolella (katso kuva K).

11.2 Puunrunko on taipunut ylöspäin

- Saha ensin kevennysleikkaus 1 (noin 1/3 rungon halkaisijasta) painepuolella (katso kuva K).
- Suorita sitten katkaisuleikkaus 2 (noin 2/3 rungon halkaisijasta) vetopuolella (katso kuva K).

12. Kuljetus

- Käytä kuljetettaessa aina ohjainkiskon suojusta (27).
- Kytke ketjusaha pois päältä aina ennen kuljetusta, myös lyhyillä matkoilla. Varmista kone kuljetuksen ajaksi (myös ajoneuvossa) kaatumista vastaan, polttoaineen vuotamista vastaan ja vältä vaurioita ja loukkaantumisia.
- Kanna laitetta vain etukahvasta (2). Ohjainkisko osoittaa tällöin taaksepäin, pois päin vartalostasi (katso kuva L).
- Pidä kuuma äänenvaimennin pois päin vartalosta. Palovammojen vaara!

13. Puhdistus ja huolto

Kaikki ohjeissa kuvatut huolto- ja puhdistustoimet on suoritettava säännöllisesti tai päivittäin ja aina ennen käyttöönottoa. Epäasianmukaisesti suoritettu huolto voi johtaa vakaviin aineellisiin tai henkilövahinkoihin. Jos käyttäjä ei voi itse suorittaa näitä töitä, hänen on käännettävä ammattitaitoisen huoltoliikkeen puoleen.

- Käänä ohjainkisko (16) aina käytön jälkeen varmistaaksesi tasaisen kulumisen.
- Tarkasta, että hammaspyörä liikkuu kevyesti ohjainkiskon (16) kärjessä. Voitele se tarvittaessa laakeriöljyllä.

13.8 Teräketjun teroittaminen ja hoitaminen

⚠ VAROITUS

Loukkaantumisvaara!

Teräketjun hampaat ovat erittäin teräviä. Loukkaantumisvaaran välttämiseksi on käsittelyssä aina käytettävä paksuja käsineitä!

Pidä ketjusaha hyvässä käyttökunnossa. Tehokas työskentely ketjusahalla on mahdollista vain silloin, kun teräketju on terävä, hyvin voideltu ja hyvin kiristetty. Se vähentää myös takaiskun vaaraa.

Oikein teroitettu teräketju (17)

Oikein teroitettu teräketju (17) pureutuu sujuvasti puuhun eikä sitä tarvitse painaa kuin vähän. Älä työskentele tylsällä tai vahingoittuneella teräketjulla (17). Se lisää ruumiillista rasitusta, voimistaa ääntä ja johtaa epätyytyttäviin tuloksiin ja nopeampaan kulumiseen.

- Puhdista teräketju (17) säännöllisesti.
- Tarkasta teräketju (17) murtuneiden lenkkien ja vahingoittuneiden niittien varalta.
- Vain kokeneet käyttäjät saavat teroittaa teräketjun (17)!
- Huomioi alla esitetyt kulma- ja mittatiedot. Jos teräketjua (17) ei ole teroitettu oikein tai syvyysmitta on liian pieni, on olemassa suurempi takaiskuvaikutusten riski ja siitä seuraava vammautumisten vaara! Teräketju (17) ei voi tarttua laippaan (16). Sen vuoksi on parempi ottaa teräketju (17) pois laipasta (16) ja teroittaa se sen jälkeen.
- Valitse ketjun jakoon sopiva teroitustyökalu.

Ketjun jako (esim. 3/8") on merkitty jokaisen terän syvyysmittaan.

Käytä vain erityisiä teräketjuille tarkoitettuja viiloja!

Muiden viilojen muoto on vääränlainen ja ne hiovat väärin. Valitse viilan halkaisija ketjun jaon mukaan. Huomioi ehdottomasti myös seuraava kulmaa koskeva tieto, kun teroitat terälenkkejä.

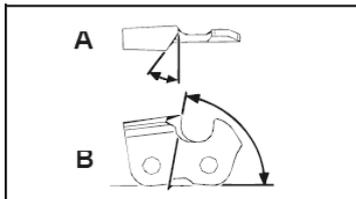

A = viilan kulma

B = sivulevyn kulma

Kulman on säilyttävä samana kaikilla terälenkeillä. Jos kulmat eivät ole samanlaisia, teräketju (17) kulkee epätasaisesti, kuluu nopeasti ja menee ennenaikaisesti rikki.

Koska nämä vaatimukset voidaan täyttää vain riittävän ja säännöllisen harjoittelun avulla:

- Käytä viilapidikettä.
- Viilapidikettä on käytettävä käsin teräketjun (17) teroittamisen aikana. Oikea viilan kulma on merkitty siihen.

1. Pidä viilaa vaakasuorassa (oikeassa kulmassa laippaan (16)) ja viilaa viilapidikkeessä olevan kulmamerkinnän mukaisesti. Tue viilapidike ylälevyn ja syvyysrajoittimen päälle.
2. Viilaa terälenkkiä aina sisältä ulos.
3. Viilat teroittavat vain liikkeessaan eteenpäin. Nosta pois pinnasta, kun liikutat taaksepäin.
4. Älä koske veto- ja liitoslenkkeihin viilalla.
5. Käänä viila säännöllisesti välttääksesi yksipuolista kulumista.
6. Käytä kovaa puukappaletta jästeiden poistamiseksi leikkuureunoista.

Kaikkien terälenkkien on oltava samanpituisia, koska muuten ne ovat myös eri korkuisia.

Tällöin teräketju (17) kulkee epätasaisesti ja rikkoutumisen vaara kasvaa.

13.9 Huoltovälit

Tässä annetut tiedot perustuvat normaaleihin käyttöolosuhteisiin. Raskaammissa olosuhteissa, esim. voimakkaasti pölyä muodostavassa ympäristössä ja silloin, kun päivittäinen työaika on pitkä, on aikavälejä vastaavasti lyhennettävä.

Laitteen osa	Toimenpide	Ennen työskentelyn aloittamista	Viikoittain	Häiriötilanteessa	Kun on vahinkoja	Tarvittaessa
ketjun voitelu	Tarkasta	X				
Teräketju (17)	Tarkasta ja kiinnitä huomiota teroitukseen	X				
	Tarkasta ketjun kireys	X				
	teroitus					X
Ohjainkisko (16)	Tarkasta (kuluminen, vauriot)	X				
	Puhdistus		X	X		
	Vaihto				X	X

13.10 Huoltotietoja

Huomaa, että tämän tuotteen seuraavat osat altistuvat käytönmukaiselle ja luonnolliselle kulumiselle tai että seuraavia osia tarvitaan kulumina materiaaleina. Kuluvat osat*: Teräketju, ohjainkisko, ketjupyörä, ketjuöljy, moottoriöljy, kuorituki, ketjunkerääjälaite, sytytystulppa, ilmansuodatin, polttoainesuodatin, ketjuöljyn suodatin

* eivät välttämättä sisälly toimitukseen!

Varaosia ja tarvikkeita saa asiakaspalvelupisteistämme. Skannaa sitä varten etusivulla oleva QR-koodi.

⚠ Varoitus!

Käytä vain valmistajan alkuperäisiä varaosia ja lisätarvikkeita. Jos ohjetta ei noudateta, teho saattaa vähentyä, loukkaantumiset ovat mahdollisia ja takuu ei ole enää voimassa.

Tärkeä ohje korjausta tarvittaessa:

Lähetäessäsi laitteen huoltokeskukseen korjausta varten ota huomioon, että turvallisuussyistä laitteesta on tyhjennettävä öljy ja bensiini pois ennen lähetystä.

Varaosien tilaus

Varaosia tilattaessa on ilmoitettava seuraavat tiedot:

- Laitteen tyyppi
- Laitteen tuotenumero

Sallitut terälaitteet

Vain hyväksytyjä, tässä käyttöohjeessa mainittuja varaosia saa käyttää. Ota tähän liittyen yhteyttä asiakaspalveluun.

Teräketju 20"

Kangxin 325.058-72..... 7910100721

Ohjainkisko 20"

Kangxin BE18-72-5812P 7910100743

14. Varastointi

- Käytä varastoinnissa aina ohjainkiskon suojusta (27).
- Puhdista ja huolla laite aina ennen varastointia, katso luku "Puhdistus ja huolto".
- Varastoi laitetta turvallisessa, kuivassa, pakkaselta suojatussa, hyvin tuuletetussa ja säältä suojatussa paikassa. Ulkona varastointi ei ole suositeltavaa. Varmista se asiantonnan käyttöä vastaan.
- Tyhjennä öljy- ja polttoainesäiliö imupumpulla.

⚠ VAROITUS

Älä tyhjennä bensiiniä suljetuissa tiloissa, tulen lähellä tai tupakoitaessa. Kaasuhöyryt voivat aiheuttaa räjähdyksiä tai tulipalon.

- Käynnistä moottori ja anna sen käydä niin kauan, kunnes bensiinijäämät on kulutettu loppuun.

15. Hävittäminen ja kierrätys

Pakkausta koskevat ohjeet



Pakkausmateriaalit voidaan kierrättää. Hävitä pakkaus ympäristönsuojelumääräysten edellyttämällä tavalla.

Käyttöikänsä päähän tulleen laitteen hävittämismahdollisuuksista saat tietoa kuntasi hallintovirastosta.

Polttoaineet ja öljyt

- Polttoainesäiliö ja moottoriöljysäiliö on tyhjennettävä ennen laitteen hävittämistä!
- Polttoaine ja moottoriöljy eivät kuulu sekajätteisiin tai viemäriin, vaan ne on hävitettävä lajiteltuina!
- Tyhjät öljy- ja polttoainesäiliöt on hävitettävä ympäristömääräysten mukaisesti.

16. Ohjeet häiriöiden poistoon

Häiriö	Mahdolliset syyt	Korjauskeinot
Moottori ei käynnisty	Virheellinen menettely käynnistettäessä	Noudata käynnistystä koskevia ohjeita
Moottori käynnistyy, mutta ei saavuta täyttä tehoa	Likainen ilmansuodatin (33)	Puhdista ilmansuodatin (33)
Moottori käy epätasaisesti	Sytytystulpan kipinäväli säädetty väärin	Puhdista sytytystulppa ja säädä kipinäväli tai aseta uusi sytytystulppa
Nokeentunut tai kastunut sytytystulppa	Kaasutin säädetty väärin	Teetä kaasuttimen säätö ja puhdista sytytystulppa tai vaihda se uuteen

Indholdsfortegnelse:	Side:
1. Forklaring til symboler	302
2. Indledning	304
3. Apparatbeskrivelse (fig. A - O)	304
4. Leveringsomfang	304
5. Tilsigtet brug	304
6. Sikkerhedsforskrifter	305
7. Tekniske data	309
8. Før ibrugtagning	309
9. Ibrugtagning	311
10. Grundlæggende arbejdsinstruktioner for træfældning	313
11. Bearbejdning af træ, som er under spænding	314
12. Transport	314
13. Rengøring og vedligeholdelse	314
14. Opbevaring	317
15. Bortskaffelse og genanvendelse	318
16. Afhjælpning af fejl	318
17. Overensstemmelseserklæring	321



PAS PÅ!

Læs venligst hele vejledningen omhyggeligt igennem, inden du bruger maskinen første gang, og følg altid sikkerhedsforskrifterne!

Det anbefales at deltage i et professionelt sikkerhedskursus "Certificate of Participation Chainsaw Course" med landespecifikke uddannelsesstandarder i brug og vedligeholdelse af kædesaven samt et førstehjælpskursus. Når du ikke har brugt kædesaven i længere tid, og til øvelsen, bør du altid save enkle snit i sikkert understøttet træ, for atter at gøre dig fortrolig med kædesaven.

Opbevar betjeningsvejledningen omhyggeligt!

Bemærk:

Vær opmærksom på, at visse nationale forskrifter som f.eks. arbejdsbeskyttelses-, miljølovgivning kan begrænse brugen af kædesaven.

Welcome to the Scheppach instructional video
"How to start my chainsaw".

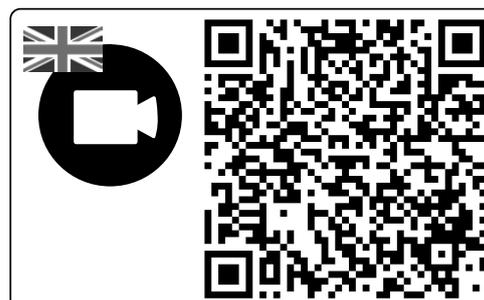

1. Forklaring til symboler

Symbolerne i denne manual skal henlede din opmærksomhed på eventuelle risici. Det er vigtigt, at du forstår sikkerhedsymbolerne og forklaringerne i forbindelse med symbolerne. Selve advarselerne afhjælper ikke risici og kan ikke erstatte korrekte foranstaltninger til forebyggelse af ulykker.

	Du skal læse, forstå og overholde alle advarsler.
	Advarsel! Fare for tilbageslag (kickback). Tag dig i agt for tilbageslag fra kædesaven, og undgå kontakt med skinnespidsen.
	Brug ikke maskinen med kun én hånd.
	Hold altid fast i maskinen med begge hænder.
	Brug altid beskyttelsesbriller, høreværn og beskyttelseshjelm.
	Læs hele brugsanvisningen, inden du bruger maskinen.
	Brug altid sikkerheds- og antivibrationshandsker, når du arbejder med maskinen.
	Brug altid skridhæmmende sikkerhedssko med snitbeskyttelse, når du arbejder med maskinen.
	Det er vigtigt at bruge beskyttelse til fødder, ben, hænder og underarme.
	Påfyldningsåbning til brændstof.
	Produktet opfylder gældende EU-direktiver.

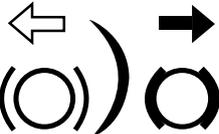
	<p>Påfyldningsåbning til savkædeolie.</p>
	<p>trykket ind - choker er deaktiveret trukket ud - choker er aktiveret</p>
	<p>Brændstofpumpe "primer"</p>
	<p>Justeringsskruer til karburator: L lavt omdrejningstal H højt omdrejningstal T tomgang</p>
	<p>Indstilling af kædebremsen: Hvid pil: Kædebremse inaktiv. Sort pil: Kædebremse aktiv.</p>
	<p>Savkædens indbygningsretning.</p>
	<p>Apparatets garanterede lydeffektniveau.</p>
	<p>Pas på! Varm overflade.</p>
	<p>Tænd-/slukkontakt - „ON“ Tænd-/slukkontakt - „STOP“</p>
	<p>Vægt</p>
	<p>Blandingsforhold</p>
	<p>Undgå kontakt med skinnespidsen.</p>
	<p>Ild er forbudt.</p>

2. Indledning

Producent:

Scheppach GmbH

Günzburger Straße 69

D-89335 Ichenhausen, Tyskland

Kære kunde,

Vi ønsker dig rigtig god fornøjelse og held og lykke med arbejdet med dit nye apparat.

Bemærk:

Iht. gældende lov om produktansvar hæfter producenten af denne maskine ikke for skader, der opstår på eller i forbindelse med denne maskine i forbindelse med:

- utilsigtet behandling
- tilsidesættelse af brugsanvisningen
- reparation udført af tredjemand og/eller af ikke-autoriserede fagfolk
- montering og udskiftning af ikke-originale reservedele
- ikke-tilsigtet brug.

Vær opmærksom på følgende:

Læs hele brugsanvisningens tekst igennem før montering og før ibrugtagning.

Formålet med denne brugsanvisning er at gøre det lettere for dig at lære maskinen at kende og benytte den som tilsigtet.

Brugsanvisningen indeholder vigtige oplysninger om, hvordan man bruger maskinen sikkert, professionelt og økonomisk, og hvordan man undgår farer, sparer reparationsomkostninger, reducerer driftsstop og øger maskinens driftssikkerhed og levetid.

Udover sikkerhedsbestemmelserne i denne brugsanvisning skal de forskrifter vedr. brug af maskinen, der måtte gælde i brugslandet, overholdes til punkt og prikke.

Opbevar brugsanvisningen i nærheden af maskinen; pak den ind i en plastikpose, så den er beskyttet mod smuds og fugt. Den skal læses og overholdes med omhu af alle operatører, før arbejdet startes.

Arbejde på maskinen må kun udføres af personer, der er instrueret i brug af maskinen, og som er informeret om de dermed forbundne farer. Den lovmæssige minimumsalder skal overholdes.

Ud over sikkerhedsforskrifterne i denne brugsanvisning og de særlige forskrifter, der gælder i brugslandet, skal de almindeligt anerkendte, tekniske regler, der gælder for lignende maskiner, overholdes.

Vi fraskriver os ethvert ansvar for uheld eller skader, der måtte opstå som følge af manglende overholdelse af denne brugsanvisning og sikkerhedsforskrifterne.

3. Apparatbeskrivelse (fig. A - O)

1. Forreste håndbeskyttelse
2. Forreste håndtag
3. Luftfilterlåg
4. Startsnoretræk
5. Lukning for luftfilterafdækningen
6. Tænd/Sluk-knap
7. Brændstofpumpe "Primer"
8. Startarm (choker)
9. Spærreknap til gasregulator
10. Gashåndtag
11. Bageste håndtag
12. Bageste håndbeskyttelse
13. Brændstoftank-lukning
14. Kædeolietank-lukning
15. Barkstøtte (formonteret)
16. Styreskinne
17. Savkæde
18. Bænkslibe-hjælpe middel
19. Oliereguleringskrue
20. Fastgørelsesmøtrikker
21. Kædestrammeskrue
22. Kædehjulsafdækning
23. Kædestrammestift
24. Kædefanger
25. Boring til kædestrammestiften
26. Kædehjul
27. Afdækning til styreskinne
28. Skruetrækker
29. Unbrakonøgle 4 mm
30. Blandingsbeholder
31. Tændrørsnøgle / kærvskruetrækker
32. Savkæderundfil
33. Luftfilter
34. Tændrørshætte

4. Leveringsomfang

- Kædesav (1x)
- Savkæde (1x)
- Sværd (1x)
- Sværdbeskytter (1x)
- Tændrørsnøgle (1x)
- Unbrakonøgle 4 mm (1x)
- Brændstofblandingstank (1x)
- Savkæderundfil (1x)
- Skruetrækker (1x)
- Original brugsanvisning (1x)

5. Tilsigtet brug

Kædesaven må kun benyttes til savning i træ uden dørs. Kædesaven må kun benyttes til andre formål. Brug ikke den batteridrevne kædesav til arbejde, den ikke er beregnet til. F.eks.: Brug ikke den batteridrevne kædesav til savning i metal, plast, murværk eller byggematerialer, der ikke er af træ.

Der må ikke foretages ændringer ved kædesaven. Dette kan bringe sikkerheden i fare. Brugeren, ikke producenten, bærer ansvaret for materielle skader eller personskader af enhver art, der måtte opstå som følge heraf. Vær opmærksom på, at dette apparat ikke er konstrueret til erhvervsmæssig, håndværksmæssig eller industriel brug.

Førstegangsbrugere skal gennemgå undervisning for at blive fortrolige med enhedens funktioner. Af hensyn til din sikkerhed skal du gennemgå et offentligt kædesavskursus.

Kædesaven må kun bruges af personer, der er fyldt 18 år. Maskinen kan undtagelsesvist bruges af unge under uddannelse, så de kan lære at arbejde med en sådan maskine; i dette tilfælde skal de unge være under opsyn af en uddannelsesleder.

Vær opmærksom på, at vores apparatet ikke er konstrueret til erhvervsmæssig, håndværksmæssig eller industriel brug. Vi fraskriver os ansvaret, hvis apparatet bruges i erhvervs-, håndværks- eller industrivirksomheder samt til lignende arbejde.

5.1 Følgende personer må ikke bruge produktet:

Personer, der ikke er fortrolige med denne brugsanvisning, børn, unge og personer, der er påvirket af alkohol, narkotika eller medikamenter, må ikke bruge apparatet.

Brug af apparatet kan være begrænset af nationale regler!

6. Sikkerhedsforskrifter

VIGTIGT!

SKAL LÆSES NØJE FØR BRUG OG OPBEVARES MED OMHU FOR FREMTIDIG BRUG.

Denne brugsanvisning indeholder vigtige oplysninger om, hvordan man kan arbejde sikkert og korrekt med kædesaven og kan undgå ulykker.

⚠ FARE

For en overhængende fare, der medfører alvorlige personskader eller død.

⚠ ADVARSEL

For en potentielt farlig situation, der kan medføre alvorlige personskader eller død.

⚠ FORSIGTIG

Oplysning om en potentielt farlig situation, der kan medføre moderate personskader.

⚠ PAS PÅ

Oplysning om en potentielt farlig situation, der kan medføre materielle skader.

6.1 Generelle sikkerhedshenvisninger

⚠ ADVARSEL

Vær altid opmærksom, vær agtpågivende på, hvad du gør, og brug altid sund fornuft under arbejdet med apparatet. Brug ikke apparatet, hvis du er træt eller påvirket af narkotika, alkohol eller medikamenter. Et øjeblik uagtsomhed, mens apparatet bruges, kan føre til alvorlige personskader.

Undgå misbrug, benyt kun maskinen som beskrevet under "Tilsigtet brug".

- Læs venligst hele brugsanvisningen til apparatet inden ibrugtagning, og vær særligt opmærksom på sikkerhedsforskrifterne.
- Advarsels- og informationsskiltene, der er monteret på apparatet, giver vigtige oplysninger med henblik på sikker drift.
- Ud over oplysningerne i brugsanvisningen skal de gældende generelle sikkerheds- og ulykkesforebyggelsesregler overholdes.
- Emballagematerialer skal holdes på afstand af børn; kvælningfare!
- Utilstrækkeligt informerede brugere kan udsættes sig selv og andre personer for fare på grund af forkert brug. Brugeren er ansvarlig over for tredjemand.
- Vær yderst opmærksom ved omgangen med apparatet. Brug sund fornuft under arbejdet, og vær altid opmærksom på, hvad du laver.
- Undlad at arbejde i mere end 10 minutter ad gangen. Det tilrådes at holde pauser på 10-20 minutter mellem arbejdsgangene.
- Lån kun apparatet ud til brugere, der har erfaring med det. Husk at udlevere driftsvejledningen.
- Visse saveopgaver kræver særlig uddannelse og specielle færdigheder. Hvis man er i tvivl, skal man kontakte en fagmand.
- Førstegangsbrugere skal gennemgå undervisning for at blive fortrolige med enhedens funktioner. Af hensyn til din sikkerhed skal du gennemgå et offentligt kædesavskursus.
- Når apparatet ikke er i brug, skal det opbevares på en sådan måde, at ingen personer kan blive bragt i fare. Skal sikres mod adgang for uvedkommende.
- Brugeren af apparatet er ansvarlig for alle ulykker og farer, som kan skade andre personer eller deres ejendom.
- Børn, unge og mennesker med nedsatte fysiske, sensoriske eller mentale evner må ikke bruge kædesaven. Undtagelser udgøres af unge over 16 år som led i uddannelse under opsyn af en fagmand.

- Apparatets elektriske tændingssystem genererer et lavt elektromagnetisk felt. Hvis du bruger pace-maker eller lignende implantater, skal du kontakte din læge, inden du bruger apparatet, for at undgå sundhedsrisici.
- Bemærk, at forkert udført vedligeholdelse, brug af ikke-kompatible reservedele eller fjernelse eller ændring af sikkerhedsanordninger kan resultere i skader på apparatet og forårsage alvorlige personskader for operatøren.

6.2 Personlige værnemidler (PPE)

⚠ FARE

Brug altid personlige værnemidler (PPE)!

- Bær en hjelm med ansigtsværn og/eller beskyttelsesbriller og høreværn.
- Benyt tætsiddende beskyttelsestøj med et snitbeskyttelsesindlæg.
- Brug skridsikre sikkerhedssko.
- Benyt beskyttelseshandsker.
- Undgå løstsiddende tøj, som kan blive indfanget.
- Bær ikke tørklæde, slips og smykker!
- Ved langt hår skal der benyttes hårnet!
- Brug altid hjelm, når der arbejdes i skoven. Denne beskytter mod nedfaldende grene. Kontrollér hjelmen for skader med jævne mellemrum. Det skal udskiftes senest efter 5 år. Brug kun godkendte hjelme.
- Ansigtsværn og/eller beskyttelsesbriller holder savspåner og træsplinter væk. For at undgå øjenskader skal der altid bruges ansigtsværn og/eller beskyttelsesbriller under arbejdet med apparatet.
- Brug altid høreværn. Støjen fra apparatet kan medføre høreskader.
- Benyt robuste beskyttelseshandsker af modstandsdygtigt materiale som f.eks. læder.
- Benyt støvmaske, når der søves i tørt træ. Der kan dannes savstøv.

6.3 Opbevaring og transport

- Inden hver transport skal kædesaven slukkes, også over korte afstande. Aktiver kædebremsen, og monter kædebeskyttelsen.
- Benyt kædebeskyttelsen ved transport og opbevaring.
- Under transport (også i køretøjer) skal maskinen sikres, så den ikke kan vælte, for at undgå tab af brændstof, skader eller personskader.
- Apparatet må kun bæres i det forreste håndtag. Styreskinnen skal da vende bagud, væk fra kroppen (se fig. L).
- Sørg for at holde den varme lydæmper på afstand af kroppen. Fare for forbrænding!
- Kædesaven skal rengøres og vedligeholdes, inden den stilles til opbevaring.

- Opbevar apparatet på et sikkert og tørt sted. Den skal sikres mod uautoriseret adgang.

6.4 Sikkerhed for omgivelserne

- Nationale og/eller kommunale regler kan begrænse brugen af støjende, motordrevne apparater. Dette kan du få oplyst hos din kommune.
- Apparatet må ikke bruges indendørs eller i andre dårligt oplyste områder. Der er risiko for kvælning pga. de giftige udstødningsgasser/smøreoliedampe.
- I tilfælde af kvalme, hovedpine eller sløret syn samt svimmelhedsanfald skal arbejdet omgående stoppes. Disse symptomer kan bl.a. forårsages af høje koncentrationer af udstødningsgas. Under savprocessen kan der også blive dannet støv, f.eks. træstøv, damp og røg. Der skal da sørges for bedre ventilation, ligesom der skal bæres støvmaske.
- Der må kun arbejdes i dagslys.
- Undlad at arbejde under ugunstige vejrforhold, f.eks. regn eller vind. Der er forhøjet ulykkesrisiko.
- Hold altid arbejdsområdet rent og ryddeligt.
- Hold uvedkommende personer (især børn og dyr) mindst 15 meter væk fra arbejdsområdet, når du bruger kædesaven. Hvis du bliver forstyrret, kan du komme til at tabe kontrollen over maskinen.
- Inden påbegyndelse af arbejdet skal man sikre sig, at der hverken er personer, dyr eller realværdier i farezonen.
- Undlad at arbejde i nærheden af ståltrådshegn eller i områder med løst skrottråd.
- Hav brandslukningsudstyr parat, hvis du befinder dig i et meget brandfarligt miljø, f.eks. ved arbejde i tørt græs osv. Brandfare!

6.5 Påfyld brændstof

- Benzin er ekstremt let-antændeligt. Tankning skal ske på afstand af åben ild, og der må ikke ryges imens. Brandfare!
- Pas på ikke at spilde benzin. Benzin eller kædeolie må ikke trænge ned i jorden. Benyt passende underlag.
- Der må kun tankes i områder med god ventilation. Benzindampe kan let blive antændt eller eksplodere.
- Sluk motoren inden tankningen, og lad apparatet køle af. Hvis der spildes benzin, skal man straks rengøre det pågældende sted. Sørg også for ikke at få brændstof på tøjet, da du ellers er nødt til at skifte det.
- Undgå hud- og øjenkontakt med benzin eller smøremidler (olie).
- Undgå at indånde benzindampe/smøreoliedampe.
- Vær opmærksom på utætheder. Motoren må ikke startes, hvis der løber benzin ud. Fare for forbrænding.
- Åbn kun tanklukningen forsigtigt, så evt. overtryk kan undvige, og så der ikke sprøjter benzin ud.

6.6 Før ibrugtagning

⚠ ADVARSEL

Foretag altid inspektioner inden ibrugtagningen og med motoren slukket.

Kontroller apparatet inden hver brug, og efter at det er faldet på jorden for at sikre, at det er i driftssikker tilstand.

Forvis dig om, at alle bevægelige dele fungerer upåklageligt. Mange ulykker skyldes dårligt vedligeholdte værktøjer.

Få beskadigede dele repareret af kvalificerede fagfolk.

Brug kun kædesaven og tilbehøret i henhold til disse anvisninger. Tag hensyn til arbejdsvilkårene og den aktivitet, der skal udføres. Brug af motorværktøjer til andre formål end de tilsigtede kan medføre farlige situationer.

- Kontrollér med jævne mellemrum kædebremstens funktionalitet (forreste håndbeskyttelse, se fig. B).
- Kontrollér, om styreskinnen er monteret rigtigt.
- Kontrollér, om savkæden er strammet korrekt. Følg anvisningerne for smøring, kædestramning og udskiftning af tilbehør. En forkert spændt eller smurt kæde kan enten bryde eller øge risikoen for tilbageslag.
- Hold skæreværktøj skarpt og rent. Foretag opslibning med jævne mellemrum, og udskift slidte dele i tide. Omhyggeligt plejet skæreværktøj med skarpe skærekanter sætter sig mindre hyppigt fast og er lettere at føre.
- Kontrollér, at gashåndtaget og spærreknappen til gasregulatoren går let og ubesværet. Gashåndtaget skal fjedre tilbage i udgangsposition.
- Kontrollér, om der er tilstrækkeligt brændstof og kædesmøreolie i tanken.
- Kontrollér, om håndtagene er rene, tørre og fri for olie og snavs.
- Dette arbejde må du aldrig udføre alene. Der skal altid være en person i nærheden, hvis der skulle opstå en nødsituation.
- Brug kun kædesaven, når du står på et fast, sikkert og jævnt underlag. Undgå unormale kropsholdninger. Et smattet underlag eller ustabile flader som (f.eks. på en stige) kan bevirke, at du mister balancen eller kontrollen over kædesaven. Sørg for at stå sikkert, og hold altid ligevægten. På denne måde kan du bedre kontrollere kædesaven i uventede situationer.
- Brug ikke kædesaven på et træ. Ved brug på et træ er der risiko for personskade.
- Sav aldrig over skulderhøjde.
- Hold altid kædesaven med højre hånd i det bageste greb og med venstre hånd i det forreste greb (se fig. D). Hvis kædesaven holdes omvendt, øges risikoen for personskade, hvorfor saven må ikke holdes på denne måde.

- Når kædesaven er tændt, skal alle kropsdele pege væk fra savkæden. Sørg for, at savkæden ikke rører ved objekter, inden du starter kædesaven. Når du arbejder med en batteridrevet kædesav, kan et øjeblikks uopmærksomhed medføre, at tøj eller kropsdele gribes af savkæden.
- Sluk straks kædesaven, hvis du bemærker bemærkelsesværdige ændringer i apparatets adfærd.
- Hvis kædesaven kommer i kontakt med sten, søm eller andre hårde genstande, skal du straks stoppe motoren og kontrollere savkæden og styreskinnen for skader.
- Undlad at lade kædesaven falde ned, slå den ikke mod forhindringer, og brug ikke styreskinnen som arm.
- Kædesaven må kun benyttes til skæring i træ.
- Når du skærer i en gren, der står under spænding, skal du regne med, at den svirper tilbage. Når spændingen i træets fibre udløses, kan en fastspændt gren ramme brugeren, og/eller kædesaven kan komme ud af kontrol.
- Vær særligt forsigtig, når du skærer i krat og unge træer. Det tynde materiale kan sætte sig fast i savkæden og svirpe imod dig eller få dig til at miste balancen.

6.7 Vibrationer

⚠ ADVARSEL

Undgå svingningsrisici, f.eks. risiko for Raynauds syndrom ("hvide fingre") (kredsløbsforstyrrelser).

Raynauds syndrom er en sygdom i blodkarrene, hvor blodkarrene i fingre og tæer pludseligt kramper sammen. Symptomerne omfatter også: Følelsesløshed, tab af sensibilitet, snurren, kløe, smerte, tab af styrke, ændring i hudens farve eller tilstand. De pågældende områder forsynes ikke tilstrækkeligt med blod og ser derfor ekstremt blege ud. Hyppig brug af vibrerende værktøjer kan hos personer med nedsat blodomløb (f.eks. rygere, diabetikere) medføre ødelæggelse af nervebanerne. Hvis du observerer usædvanlig nedsat funktion, indstil da straks arbejdet, og kontakt læge. Ved langtids- eller regelmæssig brug anbefales det derfor, at man nøje overvåger tilstanden af hænder og fingre. Overhold følgende anvisninger for at reducere farer:

- Hold kroppen, især hænderne, varme i køligt vejr.
- Hold regelmæssige pauser, og bevæg hænderne for at sætte gang i blodomløbet.
- Begræns brugen af højvibrerende værktøjer pr. dag; fordel i stedet brugen af sådanne over flere dage. Udarbejd en arbejdsplan, der begrænser vibrationsbelastningen.
- Sørg for minimal vibration ved regelmæssigt at vedligeholde apparatet og dets faste dele. Udskift slidte eller beskadigede komponenter omgående.
- Skift arbejdsstilling med jævne mellemrum.

- Hvis maskinen indsættes eller anvendes ofte, bør du kontakte din forhandler og om nødvendigt anskaffe antivibrationstilbehør (håndtag).

6.8 Kædesavens sikkerhedsfunktioner (fig. 1)

- Den FORRESTE HÅNDBESKYTTELSE (1) beskytter brugerens venstre hånd, hvis den skulle glide af det forreste håndtag, mens kædesaven er i brug.
- Den BAGESTE HÅNDBESKYTTELSE (12) beskytter højre hånd mod kontakt med en udslynget eller knækket savkæde.
- KÆDEBREMSEN er en sikkerhedsfunktion, der mindsker personskader på grund af kast ved at den roterende savkæde stoppes i løbet af millisekunder. Den aktiveres af den forreste håndbeskyttelse i tilfælde af tilbageslag.
- SPÆRREKNAPPEN TIL GASREGULATOREN (9) forhindrer utilsigtet acceleration af motoren. Gashåndtaget kan kun trykkes ned, når spærreknappen er trykket ned.
- BARKSTØTTEN (15) støtter motorsaven på træet under arbejdet. Der må aldrig arbejdes uden barkstøtte; kædesaven kan rive operatøren fremad. Brug barkstøtten ved savning i træstammer eller tykke grene. Brug af barkstøtten øger arbejdssikkerheden, reducerer personlig belastning under arbejdet, ligesom vibrationer formindskes. Barkstøtten skal altid være anbragt på træstammen, når kædesaven benyttes. Brug det bageste håndtag til at presse barkstøtten ind mod træstammen. Til skæring trykker man det forreste håndtag i retning af skærelinjen. Barkstøtten skal evt. flyttes løbende i takt med snitføringen.

6.9 Forsigtighedsforanstaltninger mod tilbageslag

⚠ ADVARSEL

Vær opmærksom på tilbageslag under arbejdet med apparatet. Fare for personskade. Man undgår tilbageslag via forsigtig og korrekt saveteknik.

- Berøring med skinnespidsen kan nogle gange medføre en uventet bagudrettet reaktion, hvor styreskinnen slås opad og ind mod brugeren (fig. I).
- Der kan opstå tilbageslag, hvis spidsen af styreskinnen rører ved en genstand, eller hvis træet bøjer sig, og savkæden sætter sig fast i snittet.
- Før savkæden føres i snitområdet, kan motorsaven glide ud til siden eller komme til at hoppe. (Pas på! Øget fare for tilbageslag!)
- Hvis savkæden fastklemmes ved styreskinnens overkant, kan kædesaven støde hurtigt og ukontrolleret tilbage i retning mod brugeren (se fig. I).
- Hvis savkæden fastklemmes ved styreskinnens underkant, kan kædesaven hurtigt og ukontrolleret trække sig tilbage i retning væk fra brugeren (se fig. J).

- Vær ekstremt forsigtig, når du indsætter kædesaven i et allerede påbegyndt snit for at fortsætte savningen.
- Undlad at save i grene eller træstykker, der kan ændre deres position under saveprocessen, eller hvor snittet lukker sig under saveprocessen.
- Enhver af disse reaktioner kan medføre, at du mister kontrollen over saven og eventuelt får alvorlige personskader. Stol ikke udelukkende på sikkerhedsanordningerne, der er indbygget i den batteridrevne kædesav. Som bruger af en kædesav skal du træffe diverse foranstaltninger, så du kan arbejde uden at komme ud for ulykker og personskader.

Et tilbageslag er konsekvensen af forkert eller fejlagtig brug. Det kan forhindres ved bestemte forholdsregler, som er beskrevet nedenfor:

- Hold den batteridrevne kædesav fast med begge hænder, så tommelfingeren og de andre fingre omslutter grebene på den batteridrevne kædesav. Din krop og dine arme skal være i en sådan position, at de kan modstå kræfterne ved tilbageslag. Hvis der træffes egnede foranstaltninger, kan brugeren modstå tilbageslagskræfterne. Giv aldrig slip på kædesaven (se fig. D).
- Undgå en unormal kropsholdning, og skær ikke over skulderhøjde. Derved undgår du utilsigtet berøring med skinnespidsen, og du får bedre kontrol over den batteridrevne kædesav i uventede situationer.
- Brug kun reserveskiner og savkæder, der er foreskrevet af producenten. Forkerte reserveskiner og savkæder kan medføre tilbageslag, og/eller at savkæden brister.
- Overhold producentens anvisninger omkring slibning og vedligeholdelse af savkæden. For lave dybdebegrænsere øger tendensen til tilbageslag.
- Undlad at save med spidsen af styreskinnen. Fare for tilbageslag.
- Sørg for, at der ikke er søm eller metalstykker i skæreamrådet. Vær særligt opmærksom på søm eller jernstykker omkring skæreamrådet. Vær også forsigtig, når du saver i hårdt træ, hvor kæden kan sætte sig fast. Herved kan der ske tilbageslag.
- Start snittet med fuld kraft, og hold altid kædesaven kørende med maks. hastighed under savningen.
- Sørg for, at der ikke findes genstande på jorden, som du kan snuble over.

6.10 Restrisici

⚠ FARE

FARE FOR PERSONSKADE!

Kontakt med savkæden kan medføre livsfarlige snitsår.

Grib aldrig ind i savkæden, mens den er i drift.

FARE FOR TILBAGESLAG!

Tilbageslag kan medføre livsfarlige snitsår.

FARE FOR FORBRÆNDING!

Kæde og styreskinne bliver varme under driften.

7. Tekniske data

Vægt utanket, uden skæresæt ca. 5,1 kg
 Vægt utanket, med skæresæt ca. 7,0 kg
 Brændstoftank ca. 550 cm³ (0,55 l)
 Tank til kædesmøreolie ca. 260 cm³ (0,26 l)

Brugbar snitlængde* 43 cm
 Styreskinne 45 cm (18")

Maks. kædehastighed 22 m/s
 Kædedeling 8,255 mm (0,325")
 Drivledstykkelse 1,5 mm (0,058")
 Savkædetype Kangxin 325.058-72
 Styreskinnetype Kangxin BE18-72-5810P
 Kædehjul
 tandantal/deling 7 tænder/8,255 mm (0,325")
 Motor slagvolumen 46 cm³
 Maks. motoreffekt iht. ISO 7293 1,8 kW
 Tomgangshastighed n_0 3100 ± 300 min⁻¹
 Omdrejningstal n_{max} 11000 min⁻¹
 Tænderør L8RTF/L8RTC

* Den faktiske snitlængde kan være mindre end den angivne snitlængde.

Støj

Lydtryksniveau $L_{p(A)}$ iht. ISO 22868 92,6 dB
 Usikkerhed $K_{p(A)}$ 3 dB
 Lydeffektniveau $L_{w(A)}$ iht. ISO 22868 114,0 dB
 Usikkerhed $K_{w(A)}$ 3 dB

Oplysninger om støjemission i henhold til produkt-sikkerhedsloven (ProdSG) eller EF-maskindirektiv: Lydtryksniveauet på arbejdspladsen kan overstige 80 dB.

I så fald er lydbeskyttelsesforanstaltninger obligatoriske (f.eks. benyttelse af egnet og tilsigtet høreværn samt indlæggelse af regelmæssige pauser).

Vibration

Vibrationsværdi ved bageste håndtag iht. ISO 22867 9,95 m/s²
 Vibrationsværdi ved forreste håndtag iht. ISO 22867 8,80 m/s²
 Usikkerhed K 1,5 m/s²

⚠ ADVARSEL

Undgå vibrationsrisici, f.eks. risiko for "hvide fingre" (kredsløbsforstyrrelser) ved hjælp af hyppige arbejds pauser, hvor du f.eks. gnider håndfladerne mod hinanden.

⚠ ADVARSEL

Den faktiske vibrationsemissionsværdi under brug af maskinen kan afvige fra den, der er angivet i brugsanvisningen eller af producenten. Dette kan være forårsaget af følgende påvirkningsfaktorer, som bør tages i betragtning før hver brug og/eller under brug:

- Anvendes maskinen korrekt.
- Er den anvendte skæringsmetode den rigtige til det pågældende materiale, eller arbejdes der korrekt.
- Er maskinen i korrekt brugstilstand.
- Skæreværktøjets skarphed og/eller korrekt skæreværktøj
- Er håndtagene - evt. vibrationshåndtagene (ekstraudstyr) - monteret, og sidder disse fast på maskinens krop.

8. Før ibrugtagning

- Åbn emballagen, og tag forsigtigt apparatet ud.
- Fjern emballeringsmaterialet samt emballage- og transportsikringer (hvis sådanne findes).
- Kontrollér, om leveringsomfanget er fuldstændigt.
- Kontrollér maskinen og tilbehørsdelene for transportskader.
- Opbevar så vidt muligt emballagen frem til udløbet af garantiperioden.

PAS PÅ

Maskinen og emballeringsmaterialet er ikke legetøj! Børn må ikke lege med plastposer, folie og smådele! Fare for slugning og kvælning!

- Fjern lysguiden fra startsnoretrækket (4).

8.1 Montering af styreskinne og stramning af savkæde

⚠ PAS PÅ

Foretag altid monteringen med motoren slukket.

⚠ ADVARSEL

Fare for personskade!

Benyt altid beskyttelsehandsker, når du rører ved savkæden (17). Fare for personskade pga. skarpe tænder!

Bemærk

En ny savkæde (17) udvider sig og skal efterstrammes ofte. Kontrollér kædespændingen regelmæssigt efter hvert snit, og foretag justering efter behov. Afhængig af sliddet kan styreskinnen (16) vendes.

- Stil kædesaven på et plant, stabilt underlag.
- Træk den forreste håndbeskyttelse (1) helt tilbage for at løsne kædebremsen (se fig. B).
- Fjern begge fastgørelsesmøtrikker (20) med tændrørsnøglen (31).
- Tag kædehjulsafdækningen (22) af.
- Skub styreskinnens (16) langhul hen over de to udragende bolte.
- Læg savkæden (17) på kædehjulets (26) fortanding. Indfør savkæden (17) præcist i den retning, der er angivet på styreskinnen (16). I spidsen af styreskinnen (16) er der et styrehjul, i hvis fortanding savkæden (17) skal indsættes.
- Træk en smule i styreskinnen (16) for at forstramme savkæden (17) en smule.
- Sæt kædehjulsafdækningen (22) på igen. Sørg for, at den indvendige kædespændestift (23) passer i den passende boring (25) i styreskinnen (16) (se fig. S). Juster evt. kædestrammeskruen (21) med tændrørsnøglen/ kærviskruetrækkeren (31) (se fig. T).
- Skru begge fastgørelsesmøtrikker (20) på med hånden. Vær opmærksom på, at disse endnu ikke skal spændes fast.
- Drej kædestrammeskruen (21) i urets retning med tændrørsnøglen / kærviskruetrækkeren (31), indtil den nederste del af savkæden (17) glider ind i styreskinnen (16). Savkæden (17) skal ligge an mod skinnens underside. Med løsnet kædebremse skal savkæden (17) kunne trækkes hen over styreskinnen (16) med hånden (se fig. U).

Bemærk

En ny savkæde (17) udvider sig og skal efterstrammes ofte.

- Spænd begge fastgørelsesmøtrikker (20) fast med tændrørsnøglen / kærviskruetrækkeren (31).

8.2 Blanding af brændstof

Motoren skal drives af en brændstofblanding bestående af benzin og motorolie.

⚠ ADVARSEL

Undgå direkte hudkontakt med brændstof og indånding af brændstofdampe.

Brug kun en blanding af blyfri benzin (min. 95 RON) og speciel 2-takts-motorolie (JASO FD/ISO - L - EGD). Bland brændstofblandingen i henhold til brændstofblandingstabellen.

Kom den korrekte mængde benzin og 2-takts-olie i den medfølgende blandebeholder (30) (se "Brændstof-blandingstabel"). Ryst herefter blandingsbeholderen (30) grundigt.

8.2.1 Brændstof-blandingstabel

Blandingsmetode: 40 dele benzin blandes med 1 del olie

**Benzin 2-taktsolie
0,5 liter..... 12,5 ml**

8.3 Påfyldning af brændstof, fig. R

⚠ ADVARSEL

Påfyld kun brændstof, når motoren er slukket og afkølet. Brandfare!

- Rengør altid området omkring tanklukningen (13) inden påfyldning for at forhindre, at der kommer snavs ned i brændstoftanken. Dette gøres med en tør, fnugfri klud.
- Læg apparatet på siden, så brændstof-lukningen (13) vender opad.
- Drej brændstoflukningen (13) imod urets retning, og åbn den. Brændstoflukningen (13) er forbundet med en tabsbeskyttelse i brændstoftanken og kan således ikke falde ned.
- Fyld brændstofblandingen i brændstoftanken. Undgå at spilde brændstof under påfyldningen, og undlad at fylde brændstoftanken til randen.
- Tør straks spildt brændstof op.
- Drej brændstoflukningen (13) i urets retning for at lukke den til.

BEMÆRK

Efter hver brændstofpåfyldning skal man også kontrollere kædeolien.

8.4 Påfyldning af savkædeolie, fig. Q

⚠ ADVARSEL

Påfyld kun savkædeolie, når motoren er slukket og afkølet. Brandfare!

Arbejd aldrig uden kædesmøring! Hvis savkæden løber tør, ødelægges skæresættet i løbet af kort tid. Inden påbegyndelse af arbejdet skal man altid kontrollere kædesmøringen.

BEMÆRK

Brug kun savkædeolie. Fortrinsvis biologisk nedbrydelig olie. Undlad brug af spildolie mv.

Under arbejdet skal man kontrollere, om kædesmøringen fungerer.

- Rengør altid området omkring kædeolielukningen (14) inden påfyldning, så der ikke kommer smuds ned i kædeolietanken. Dette gøres med en tør, fnugfri klud.
- Læg apparatet på siden, så kædeolie-lukningen (14) vender opad.

- Drej kædeolie-lukningen (14) imod urets retning, og åbn den. Kædeolielukningen (14) er forbundet med en tabsbeskyttelse i kædeolietanken og kan således ikke falde ned.
- Fyld den medfølgende bio-kædeolie i kædeolietanken. Undgå at spilde kædeolie under tankningen, og undlad at fylde kædeolietanken til randen.
- Tør straks spildt kædeolie op.
- Drej kædeolielukningen (14) i urets retning for at lukke den til.

8.5 Spænding og kontrol af savkæden, fig. T,U

⚠ ADVARSEL

Ifør dig beskyttelseshandsker! Fare for personskade pga. skarpe tænder!
Kontrollér kædestramningen med jævne mellemrum før hver ibrugtagning.

- Inden stramningen skal man løsne begge fastgørelsesmøtrikker (20) en smule med tændrørsnøglen (31).
- Drej kædestrammeskruen (21) med kærvskrue-trækkeren (31) i urets retning for at øge stramningen.
- Spænd begge fastgørelsesmøtrikker (20) fast med tændrørsnøglen (31).
- Savkæden (17) skal ligge an mod sværdets underside. Kontrollér, om savkæden (17) kan trækkes manuelt ind over styreskinnen (16) (med kædebremseren løsnet trækker man den forreste håndbeskyttelse (1) bagud).

BEMÆRK

En ny savkæde (17) udvider sig og skal efterstrammes ofte.

9. Ibrugtagning

⚠ FORSIGTIG

Overhold gældende lovgivning vedr. støjbeskyttelse.

⚠ Pas på!

Sørg for, at produktet er monteret fuldstændigt før ibrugtagning!

Arbejdsinstrukser

Sørg for at blive fortrolig kædesaven inden ibrugtagningen.

Det er obligatorisk at kontrollere motorsaven omhyggeligt for eventuelle skader før hver brug, eller efter at den er blevet tabt. Hvis der konstateres en skade, skal denne straks udbedres af dig eller på et autoriseret servicecenter. Kontrollér kædesaven inden hver ibrugtagning på følgende punkter:

- Korrekt montering af styreskinnen
- Monterings-/løberetning, samt problemfri (skarp) savkæde
- Savkædens spænding (ny kæde kontrolleres og efterjusteres gentagne gange)
- Kædesmøringens funktion
- Kædebremserens funktion
- Koblingens funktion (i kædebevægelse i tomgang)
- at drivmiddelsystemet er tæt;
- at beskyttelsesanordningerne og skæreanordningen er i fejlfri tilstand og intakte;
- at samtlige forskruninger sidder ordentligt fast;
- at alle dele går let og ubesværet.

BEMÆRK

Kædesaven har ingen startgasspærre.

9.1 Start af motoren, fig. C

⚠ PAS PÅ

Træk altid startsnoretrækket (4) lige ud. Hold fast i startsnoretrækkets greb (4), når startsnoretrækket (4) trækker sig ind igen. Lad aldrig startsnoretrækket (4) springe tilbage af sig selv.

9.1.1 Start af kold motor

⚠ ADVARSEL

Inden hver ibrugtagning skal man aktivere kædebremseren (pres håndbeskyttelsen (1) frem).

⚠ PAS PÅ

Lad aldrig startsnoretrækket (4) springe tilbage af sig selv. Dette kan medføre skader.

- Fjern afdækningen (27) fra styreskinnen (16).
- Stil kædesaven på et stabilt og plant underlag. Savkæden (17) må da ikke røre ved jorden.
- Tryk den forreste håndbeskyttelse (1) fremad, til den går i indgreb. Savkæden (17) blokeres af kædebremseren.
- Tryk 6 gange på brændstofpumpen „Primer“ (7).
- Sæt tænd-/slukkontakten (6) på „ON“.
- Træk koldstartarmen (chokeren) (8) ud (H).
- Anbring skosnuden i den bageste håndbeskyttelse (12) (se fig. C).
- Hold kædesaven fast i det forreste håndtag (2), og træk startsnoretrækket (4) langsomt ud, til den første modstand mærkes.
- Træk nu hurtigt i startsnoretrækket (4), til motoren går i gang. Skulle motoren ikke starte, gentages processen. Så længe koldstartarmen (chokeren) (8) er trukket ud (H), vil motoren kun starte kortvarigt og går derefter ud igen.
- Så snart motoren er gået ud, aktiverer man spærreknappen til gasregulatoren (9) og gashåndtaget (10) på samme tid. Koldstartarmen (chokeren) (8) springer automatisk i driftsstillingen „Varmstart“.

- Træk derefter igen hurtigt i startsnoretrækket (4), til motoren starter.

Hvis motoren ikke starter efter flere forsøg, henvises der til kapitlet "Afhjælpning af fejl".

BEMÆRK

Ved høje udetemperaturer kan det ske, at motoren skal startes uden choker, selv når motoren er kold!

- Løsn kædebremseren ved at trække den forreste håndbeskyttelse (1) tilbage (se fig. D). **FORSIGTIG!** Kædebremseren er nu løst. Hvis man aktiverer gashåndtaget (10) sammen med spærreknappen til gasregulatoren (9), starter savkæden (17).

9.1.2 Start af varm motor

(Apparatet har været stoppet i mindre end 15-20 minutter.)

⚠ ADVARSEL

Inden hver ibrugtagning skal man aktivere kædebremseren (pres håndbeskyttelsen (1) frem).

- Tryk den forreste håndbeskyttelse (1) fremad, til den går i indgreb. Savkæden (17) blokeres af kædebremseren.
- Sæt tænd-/slukkontakten (6) på „ON“.
- Der skal ikke trækkes i koldstartarmen (chokeren) (8) ved start af varm motor.
- Anbring skosnuden i den bageste håndbeskyttelse (12) (se fig. C).
- Hold kædesaven fast i det forreste håndtag (2), og træk startsnoretrækket (4) langsomt ud, til den første modstand mærkes.
- Træk derefter raskt i startsnoretrækket (4). Apparatet bør starte efter 1-2 træk. Hvis apparatet stadig ikke starter efter 6 træk, skal man gentage proesen under „Start af kold motor“.

9.2 Standsning af motoren

9.2.1 Nødstop-sekvens

Om nødvendigt skal man straks stoppe apparatet ved at stille tænd-/sluk-kontakten (6) på "OFF".

9.2.2 Normal sekvens

- Slip gashåndtaget (10). Motoren overgår til tomgangshastighed.
- Stil da tænd-/slukkontakten (6) på „OFF“.

9.3 Drift i tomgang

⚠ PAS PÅ

I tomgang skal savkæden (17) stå stille. Hvis savkæden (17) roterer, skal man stoppe omdrejningstallet i tomgang!

BEMÆRK

Hvis savkæden (17) kører i tomgang, eller motoren stopper af sig selv, når gashåndtaget slippes, skal man justere karburatoren (se kapitel "Vedligeholdelse af karburatorindstillinger").

- Løft kædesaven.
- Hold fast i det forreste håndtag (2) med venstre hånd.
- Hold fast i det bageste håndtag (11) med højre hånd. Herved hviler håndballerne på spærreknappen til gasregulatoren (9), og pegefingern aktivere gashåndtaget (10) (se fig. D).
- Motoren kører i tomgang, når gashåndtaget (10) aktiveres én gang.
- Lad motoren varme op et lille stykke tid.

9.4 Kontrol og indstilling af kædesmøring

⚠ PAS PÅ

- Arbejd aldrig uden kædesmøring! Hvis savkæden løber tør, ødelægges skæresættet i løbet af kort tid.
- Inden påbegyndelse af arbejdet skal man altid kontrollere kædesmøringen.

Bemærk

Brug kun savkædeolie, fortrinsvis biologisk nedbrydelig olie. Undlad brug af spildolie mv.

Under arbejdet skal man kontrollere, om kædesmøringen fungerer.

Hold kædesaven kørende med det mellemste omdrejningstal over en afsavet træstub eller et passende underlag. Hvis smøringen er tilstrækkelig, dannes der en tynd oliefilm på træstubben eller overfladen (se fig. E).

- Om nødvendigt kan kædesmøringen øges eller formindskes ved hjælp af oliereguleringsskruen (19).
- Dette gøres ved hjælp af den medfølgende kærvskruetrækker (31):
 - Tryk først oliereguleringsskruen (19) ind, og drej den dernæst i urets retning for at reducere kædesmøringen.
 - Tryk først oliereguleringsskruen (19) ind, og drej den dernæst imod urets retning for at øge kædesmøringen.

9.5 Kontrol af kædebremse

⚠ ADVARSEL

Kædebremseren skal kontrolleres før hver ibrugtagning.

Kædebremseren bremser omgående savkæden i tilfælde af tilbageslag.

- Sørg for, at den forreste håndbeskyttelse (1) er fri for smuds og let kan bevæge sig.

- Start savkæden som beskrevet i pkt. 9.1, og accelerer den til maks. hastighed (fuld gas).
- Aktiver den forreste håndbeskyttelse (1), mens savkæden kører. Kædebremsen skal omgående bremse og blokere savkæden ved maks. hastighed.

⚠ ADVARSEL

Forøget motorhastighed over for lang tid med blokeret kædebremse beskadiger motoren og kædedrevet. Hvis savkæden (17) alligevel bevæger sig, skal man kontakte kundeservice.

10. Grundlæggende arbejdsinstruktioner for træfældning

⚠ ADVARSEL

Fare for personskade!

Save- og fældningsarbejde samt alt dermed forbundet arbejde må kun udføres af specialuddannede og instruerede personer.

Bemærk

Overhold de nationale regler for fældningsarbejde, og indhent oplysninger hos de ansvarlige myndigheder.

- Sørg for, at ingen kan komme til skade i forbindelse med nedfaldende grene og træer.
- Kun personer, der er nødvendige i forbindelse med fældningsarbejdet, må opholde sig i arbejdsområdet.
- Hold arbejdsområdet ved stammen frit og ryddeligt, så der er garanteret sikkert fodfæste for operatørerne.
- Hold flugtveje frie og ryddelige, så arbejdsområdet kan forlades hurtigt.
- Undlad at udføre fældningsarbejde i kraftig vind, i dårligt vejr eller ved dårlig sigtbarhed.
- Hold afstand til nærmeste arbejdsplads på mindst 2 1/2 trælægder.

10.1 Anvendelse og behandling

- Start aldrig apparatet, inden styreskinnen (16), savkæden (17) og kædehjulafdækningen (22) er monteret korrekt.
- Skær ikke i træ, der ligger på jorden, og/eller forsøg ikke at save i rødder, der ikke stikker op af jorden. Undgå under alle omstændigheder, at savkæden (17) kommer ned i jorden, da dette straks vil gøre savkæden (17) uskarp.
- Hvis du ved et uheld rører ved en fast genstand med apparatet, skal du straks slukke for motoren og undersøge apparatet for eventuelle skader.
- Vedligehold apparatet med omhu. Kontrollér med jævne mellemrum, om bevægelige dele fungerer, som de skal, og at de ikke sidder fast, om dele er brækket eller beskadiget på en sådan måde, at apparatets funktion er forringet. Få beskadigede dele repareret, før apparatet tages i brug. Mange ulykker skyldes dårligt vedligeholdte apparater.

- Hold skæreværktøj skarpt og rent. Omhyggeligt plejet skæreværktøj med skarpe skærekanten sætter sig mindre hyppigt fast og er lettere at føre.
- Hvis der skulle opstå en blokering mellem skærematerialet og savkæden, skal man straks slukke apparatet. Vent, indtil savkæden er helt stoppet. Fjern tændrørshætten, og ifør dig skærebastandige handsker for at fjerne blokeringen. Hvis styreskinnen (sværdet) skal fjernes, skal man følge anvisningerne i kapitlet "Montering". Efter fjernelse af blokeringen og genmontering skal der udføres en testkørsel. Hvis du bemærker vibrationer eller mekanisk støj, skal du ophøre med at arbejde og kontakte et autoriseret servicecenter. Hvis denne fare opstår oftere, anbefaler vi, at du følger et undervisningsforløb.
- Få apparatet serviceret af kvalificerede personer. Brug kun originale reservedele, der er anbefalet af producenten.

10.2 Tilvejebringelse af fældekam

Bemærk

Fældesnippet bestemmer faldretningen for det træ, der skal fældes.

Fremstil fældeværven vinkelret på faldretningen.

Sav så tæt på jorden som muligt.

Understøt kædesaven med barkstøtten (15).

10.2.1 Udførelse af fældekam (fig. F)

- Start med at udskære faldkærven A. Faldkærvens dybde skal være ca. 1/4 af træets diameter og have en vinkel på 45°- 60°.

10.2.2 Kontrol af fældningsretning (fig. G)

Læg kædesaven med styreskinnen (16) ind i faldkærvens bund.

Om nødvendigt kan man efterskære faldkærven.

10.3 Udførelse af fældesnit (fig. F)

- Anbring fældesnippet B ca. 2-3 cm højere end faldkærven A vandrette snit. Sørg for, at fældesnippet B udføres fuldstændigt vandret.
- Lad ca. 1/10 af træets diameter, brudlisten C, stå foran fældesnippet B. Brudlisten C styrer træet mod jorden som et hængsel og sikrer det mod at vælte for tidligt.

⚠ ADVARSEL

Ulykkesfare!

Brudlisten C må under ingen omstændigheder saves i løbet af fældesnippet B, da træet ellers kan falde i en uforudsigelig retning!

Vær forberedt på, at når træet falder, kan det "skride" ukontrolleret på snittet.

Vær forberedt på, at når træet rammer jorden, kan det "springe" ukontrolleret i en bestemt retning.

- For at forhindre at kædesaven fastklemmes i fæl-desnittet B, skal man i tide banke aluminiums- eller plastkiler ind i fæl-desnittet B. Brug ikke jernkiler.

⚠ PAS PÅ

Materielle skader!

Sørg for, at kilen ikke kommer i berøring med savkæden (17). Den kan i så fald blive alvorligt beskadiget.

10.4 Afgreningsarbejde

- Vær som hovedregel opmærksom på faren fra tilbageslående grene.
- Stå ikke på den stamme, du afgrener.
- Undlad at save med skinnespidsen.
- Sav aldrig flere grene på én gang.
- Understøt så vidt muligt kædesaven med barkstøtten (15) under afgreningen.
- Ved slutningen af snittet skal du sørge for, at kædesaven kan svinge igennem grundet sin egenvægt. Den understøttes ikke længere i snittet, hvorfor du skal holde tilsvarende imod.
- Sørg for at stå fast, stabilt og sikkert under afgreningen.

10.4.1 Afgreningsarbejde i delstykker

Afkort lange og/eller tykke grene, inden du foretager det endelige skillesnit (se fig. N). Ellers risikerer du, at savkæden (17) fastklemmes.

11. Bearbejdning af træ, som er under spænding

Den rigtige rækkefølge, når du bearbejder træ, der er under spænding, skal overholdes nøje. Ellers kan savkæden (17) blive fastklemmt, eller der kan forekomme tilbageslag.

Er træ under spænding, skal der altid først saves ind på tryksiden. Først herefter kan skillesnittet gennemføres på træksiden.

På denne måde undgås det, at savkæden (17) sætter sig fast.

⚠ PAS PÅ

Materielle skader!

Liggende træ må ikke røre ved jorden på undersiden af snitstedet, da savkæden (17) ellers kan blive beskadiget.

Sikkert arbejde

- Hold apparatet i god brugstilstand for at forebygge personskader.
- Hvis apparatet er faldet på jorden, skal man inspicere det for betydelige skader eller defekter.
- Brug ikke apparatet, hvis du står på en stige eller i en usikker position.

- Lad dig ikke friste til at udføre et uovervejnet snit. Herved risikerer du at udsætte dig selv og andre for fare.
- Skift arbejdsstilling med jævne mellemrum. Langvarig brug af apparatet kan føre til vibrationsrelaterede kredsløbssygdomme i hænderne. Du kan dog forlænge brugsperioden ved at bruge egnede handsker eller holde regelmæssige pauser. Vær opmærksom på, at dit personlige anlæg for dårlig blodcirkulation, lave udetemperaturer eller høje gribe kræfter under arbejdet reducerer brugsperioden.

11.1 Træstamme er bøjet nedad

- Sav først aflastningssnittet 1 (ca. 1/3 af stammens diameter) på tryksiden (se fig. K).
- Udfør dernæst skillesnittet 2 (ca. 2/3 af stammens diameter) på træksiden (se fig. K).

11.2 Træstamme er bøjet opad

- Sav først aflastningssnittet 1 (ca. 1/3 af stammens diameter) på tryksiden (se fig. K).
- Udfør dernæst skillesnittet 2 (ca. 2/3 af stammens diameter) på træksiden (se fig. K).

12. Transport

- Påsæt altid styreskinnens (27) afdækning under transport.
- Inden hver transport skal kædesaven slukkes, også over korte afstande. Under transport (også i køretøjer) skal maskinen sikres, så den ikke kan vælte, for at undgå tab af brændstof, skader eller personskader.
- Apparatet må kun bæres i det forreste håndtag (2). Styreskinnen skal da vende bagud, væk fra kroppen (se fig. L).
- Sørg for at holde den varme lyddæmper på afstand af kroppen. Fare for forbrænding!

13. Rengøring og vedligeholdelse

Alle anvisninger vedrørende vedligeholdelse og rengøring skal udføres med jævne mellemrum og/eller dagligt og før hver brug. Forkert udført vedligeholdelse kan medføre alvorlige materielle eller personskader. Hvis man ikke kan udføre dette arbejde selv, bør man kontakte en fagmand.

⚠ ADVARSEL

Fare for personskade!

Sluk altid for apparatet inden rengøringsarbejde, og tag tændrørshætten (34) af. (se afsnit 13.4 Vedligeholdelse af tændrør).

Bemærk

Efter hver brug skal apparatet rengøres grundigt.

Der må kun udføres det rengørings- og vedligeholdelsesarbejde, som er beskrevet i denne brugsanvisning. Alt yderligere arbejde skal udføres af fagfolk. Vedligeholdelsesarbejde skal udføres regelmæssigt (se kapitel „Vedligeholdelsesintervaller“).

13.1 Rengøring af motorenhed

⚠ ADVARSEL

Fare for forbrænding!

Undgå at røre ved varme lydæmpere, cylindre eller køleribber.

- Hold så vidt muligt beskyttelsesanordninger, luftslidser og motorhuset fri for støv og snavs. Udblæs med trykluft med lavt tryk.
- Rengør apparatet med en fugtig klud og noget skyllemiddel med jævne mellemrum. Sørg for, at vand ikke kan trænge ind i apparatet.

13.2 Rensning af luftfiltret, fig. M, N

Snavsede luftfiltre forringer motoreffekten, fordi karburatoren forsynes med for lidt luft.

Regelmæssig kontrol er derfor nødvendig. Luftfilteret (33) bør kontrolleres med jævne mellemrum og rengøres efter behov.

Er luften meget støvet, skal luftfilteret (33) kontrolleres oftere.

- Løsn lukningen for luftfilterafdækningen (5) ved at dreje den imod urets retning.
- Fjern luftfilterafdækningen (3).
- Fjern luftfilteret (33).
- Rengør luftfiltret (33) via udbankning eller udblæsning (med trykluft).

Samlingen sker i omvendt rækkefølge.

⚠ PAS PÅ

Rengør aldrig luftfilteret (33) med benzin eller brændbare opløsningsmidler.

13.3 Rengøring af kædedrev

⚠ ADVARSEL

Fare for personskade!

Benyt altid beskyttelseshandsker, når du rører ved savkæden (17). Fare for personskade pga. skarpe tænder!

Bemærk

Rengør kædedrevet efter hver brug.

- Stil kædesaven på et plant, stabilt underlag.
- Træk den forreste håndbeskyttelse (1) helt tilbage for at løsne kædebremsen (se fig. D).
- Skru kædestrammeskruen (21) med kærsvkrue-trækkeren (31) imod urets retning for at reducere stramningen.

- Fjern begge fastgørelsesmøtrikker (20) med tændrørsnøglen (31).
 - Tag kædehjulsafdækningen (22) af.
 - Tag forsigtigt savkæden (17) af styreskinnen (16) og kædehjulet (26).
 - Fjern styreskinnen (16). Rengør disse med en pensel.
 - Rengør nu hele kædedrevsområdet og kædehjulsafdækningen (22) grundigt med en pensel eller via udblæsning (med trykluft).
- Samlingen sker i omvendt rækkefølge.

13.4 Vedligeholdelse af tændrøret, fig. M, N, O

- Afmonter luftfiltret (33), som beskrevet under 13.2 „Rengøring af luftfilter“.
- Fjern tændrørshætten (34) ved at dreje det til venstre og højre, samtidigt med at du trækker i det. Tændrørsstikket (34) må kun holdes og trækkes i selve stikket. Der må aldrig trækkes i kablet!
- Løsn tændrøret med den medfølgende tændrørsnøgle (31).
- Samlingen sker i omvendt rækkefølge.

Elektrodeafstand = 0,6 mm (afstand mellem de elektroder, mellem hvilke der genereres gnister). Kontrollér tændrøret første gang for snavs efter 10 driftstimer og rengør det i givet fald med en kobbertrådbørste. Vedligehold herefter tændrøret hver 50. driftstime.

13.5 Vedligeholdelse af kædesmøring

- Se kapitel „Kontrol og indstilling af kædesmøring“.

13.6 Vedligeholdelse karburatorindstillinger

- Hvis savkæden (17) kører i tomgang, eller motoren stopper af sig selv, når gashåndtaget slippes, skal man justere karburatoren.

Bemærk

Få karburatorindstillingerne (f.eks. omdrejningstal i tomgang) foretaget, men kun af en kvalificeret fagmand, for at undgå motorskader.

13.7 Vedligeholdelse af styreskinne

- Fjern evt. opståede grater fra skinneskanten ved hjælp af en metalfil.
- Rengør styreskinnens (16) not ved hjælp af en pensel eller med trykluft. Udskift styreskinnen (16), så snart noten er slidt.
- Drej styreskinnen (16) efter hver brug for at sikre jævn slitage.
- Kontrollér, at tandhjulet i spidsen af styreskinnen (16) går let og ubesværet. Smør det evt. med lejeolie.

13.8 Opslibning og pleje af savkæde

⚠ ADVARSEL

Fare for personskade!

Savkædens tænder er meget skarpe; for at undgå risikoen for personskader bør man altid bære tykke handsker ved håndtering!

Hold kædesaven i god driftstilstand; der kan kun arbejdes effektivt med kædesaven, hvis savkæden er skarp, godt smurt og korrekt spændt. Herved reduceres også faren for tilbageslag.

Den korrekte opslebne savkæde (17)

En korrekt opslebet savkæde (17) går ubesværet gennem træet og kræver meget lidt tryk. Undlad at arbejde med stump eller beskadiget savkæde (17). Det øger den fysiske anstrengelse, øger vibrationerne og fører til utilfredsstillende resultater samt højere slitage.

- Rengør savkæden (17) med jævne mellemrum.
- Kontrollér savkæden (17) for brud i leddene og for beskadigede nitter.
- Opslibning af en savkæde (17) må kun udføres af erfarne brugere!
- Overhold nedenstående vinkler og mål. Hvis savkæden (17) ikke er ordentligt slebet, eller dybdemålet er for lille, er der større risiko for tilbageslag og deraf følgende personskader! Savkæden (17) kan ikke fastgøres på styreskinnen (16). Det er derfor bedst først at tage savkæden (17) af styreskinnen (16) og derefter opslibe den.
- Vælg et opslibningsredskab, der passer til kædedelingen.

Kædedelingen (f.eks. 3/8") er markeret i dybdemålet for hver kniv.

Brug kun specialfile til savkæder!

Andre file har forkert form og forkert udskæring. Vælg den fil-diameter, der passer til kædedelingen. Vær også opmærksom på følgende vinkler, når du opsliber skæreled.

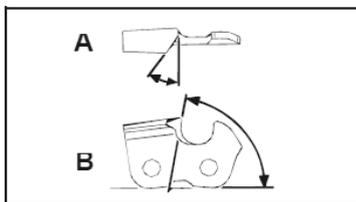

A = filvinkel

B = sidepladens vinkel

Vinklen skal desuden bevares for samtlige skæreled. Hvis vinklerne er uregelmæssige, vil savkæden (17) løbe uregelmæssigt, slides hurtigt og knække for tidligt.

Da disse krav kun kan opfyldes med tilstrækkelig og regelmæssig øvelse:

- Benyt en filholder.
- Ved manuel opslibning af savkæden (17) skal der anvendes en filholder. De korrekte filvinkler er markeret derpå.

1. Hold filen vandret (i den korrekte vinkel i forhold til styreskinnen (16)), og fil i henhold til vinkelmarkeringen på filholderen. Støt filholderen på tandtaget og dybdebegrænseren.
2. Fil altid skæreledet indefra og ud.
3. Filen sliber kun i fremadretning. Løft den under returbevægelsen.
4. Rør ikke ved driv- og forbindelsesleddene med filen.
5. Drej filen regelmæssigt videre for at undgå ensidig slitage.
6. Fjern graten fra snitkanterne med et stykke hårdt træ.

Alle skæreled skal have samme længde, da de ellers også vil have forskellig højde.

Det vil få savkæden (17) til at løbe uregelmæssigt og øge risikoen for, at den går i stykker.

13.9 Vedligeholdelsesintervaller

De her anførte oplysninger gælder for normale brugsforhold. Under vanskelige forhold, f.eks kraftig støvudvikling og længere daglig arbejdstid, bør de angivne intervaller afkortes i overensstemmelse hermed.

Apparatdel	Handling	Inden arbejdsstart	Hver uge	Ved fejl	Ved skader	Efter behov
Kædesmøring	Kontrolleres	X				
Savkæde (17)	Kontrolleres for skarp tilstand	X				
	Kædespænding kontrolleres	X				
	Opslib					X
Styreskinne (16)	Kontrolleres (slitage, beskadigelse)	X				
	Rengøring		X	X		
	Erstatte				X	X

13.10 Serviceinformationer

Vær opmærksom på, at følgende dele på dette produkt slides som følge af brug eller naturligt slid, og at der er brug for følgende dele som forbrugsmaterialer. Sliddele*: Savkæde, styreskinne, kædehjul, kædeolie, motorolie, barkstøtte, kædefangudstyr, tændrør, luftfilter, brændstoffilter, kædeoliefilter

* indgår ikke nødvendigvis i leveringsomfanget!

Reserve dele og tilbehør fås hos vores service-center. Dette gøres ved at scanne QR-koden på forsiden.

⚠ Advarsel!

Benyt kun originale reserve- og tilbehørsdele fra producenten. Manglende iagttagelse af denne forskrift kan forringe ydelsen, forårsage personskader og bewirke, at garantien bortfalder.

Vigtig henvisning ifm. reparation:

Ved returnering af maskinen til reparation skal man være opmærksom på, at maskinen af sikkerhedsmæssige årsager er tømt for olie- og brændstof, før den sendes til servicestationen.

Bestilling af reservedele

Husk at angive følgende oplysninger, når der bestilles reservedele:

- Maskintype
- Maskinens artikelnummer

Godkendt skæresæt

Der må kun anvendes godkendte reservedele som nævnt i denne brugsanvisning. Kontakt vores kundeservice.

Savkæde 20"

Kangxin 325.058-72..... 7910100721

Styreskinne 20"

Kangxin BE18-72-5812P..... 7910100743

14. Opbevaring

- Påsæt altid styreskinnens afdækning (27) under opbevaring.
- Rengør og vedligehold apparatet inden hver opbevaring; se kapitel „Rengøring og vedligeholdelse“.
- Opbevar apparatet på et sikkert, tørt, frostfrit, godt ventileret sted, hvor det er beskyttet mod vejrlig. Opbevaring udendørs kan ikke anbefales. Den skal sikres mod uautoriseret adgang.
- Tøm olie- og/eller brændstoffranken med en opsugningspumpe.

⚠ ADVARSEL

Fjern ikke benzinen i lukkede rum, i nærheden af ild eller hvis der ryges. Gasdampe kan føre til eksplosioner eller brand.

- Start motoren, og lad den køre, indtil resten af benzinen er brugt op.

15. Bortskaffelse og genanvendelse

Oplysninger om emballage



Emballeringsmaterialerne er genanvendelige. Emballage skal bortskaffes jf. gældende miljøregler.

Information om muligheder for bortskaffelse af brugt udstyr fås ved henvendelse til kommunen.

Brændstof og olie

- Inden maskinen bortskaffes, skal brændstoftanken og motoroliebeholderen tømmes!
- Brændstof og motorolie hører ikke til i husholdningsaffald eller afløb, men skal indsamles og/eller bortskaffes separat!
- Tomme olie- og brændstofbeholdere skal bortskaffes i henhold til gældende miljøregler.

16. Afhjælpning af fejl

Fejl	Mulig årsag	Afhjælpning
Motoren vil ikke starte	Fejl i startprocedure	Følg startinstruktionerne
Motoren starter, men ikke med fuld effekt	Snavset luftfilter (33)	Rengøring af luftfilter (33)
Motoren kører uregelmæssigt	Forkert elektrodeafstand på tændrør	Rens tændrøret, og indstil elektrodeafstanden, eller indsæt et nyt tændrør
Tilsødet eller fugtigt tændrør	Forkert karburatorindstilling	Få indstillet karburatoren, og rens evt. tændrør eller isæt et nyt

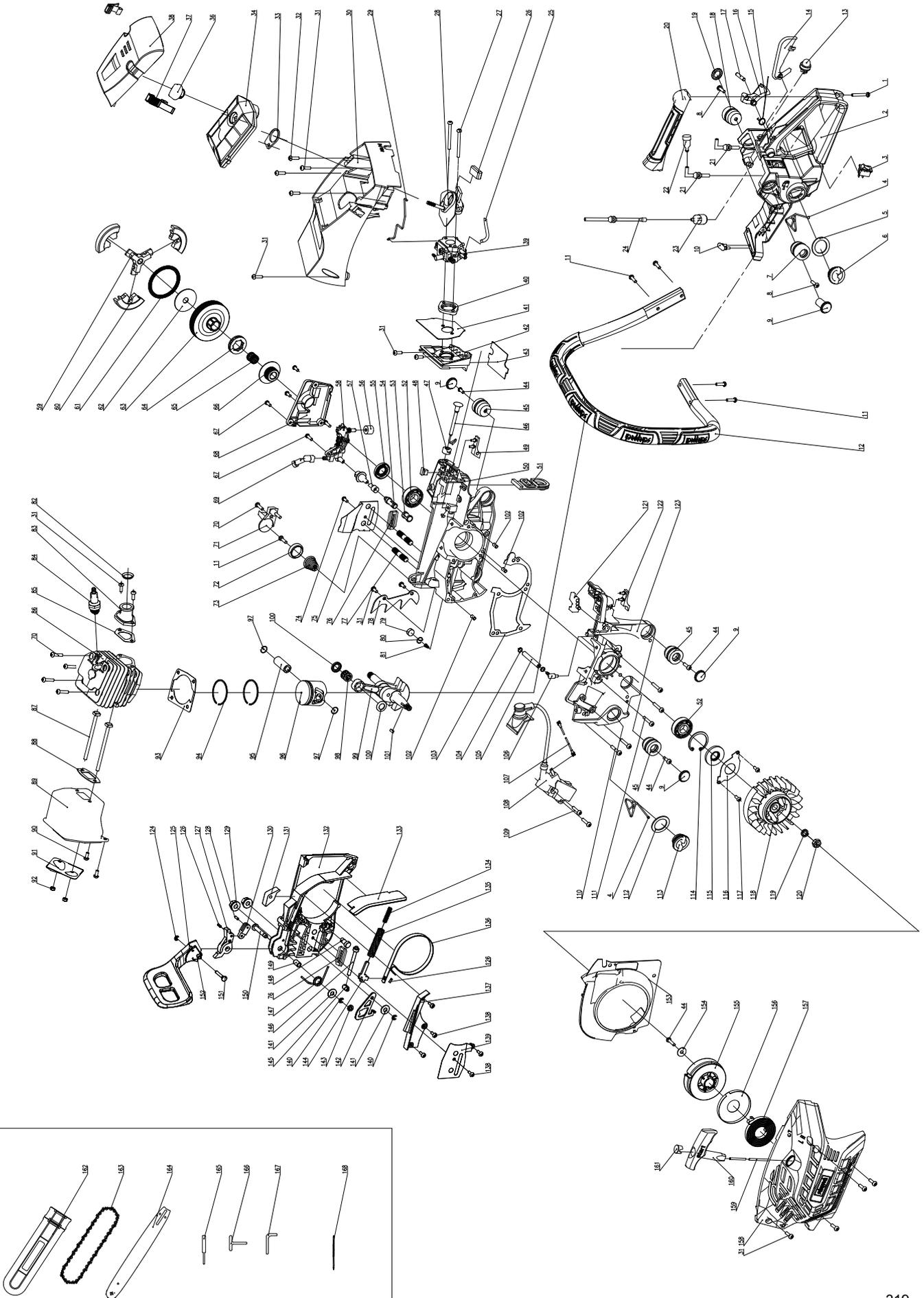

EU-Konformitätserklärung Originalkonformitätserklärung

EU Declaration of Conformity

Déclaration de conformité UE



Scheppach GmbH, Günzburger Str. 69, D-89335 Ichenhausen

DE	erklärt folgende Konformität gemäß EU-Richtlinien und Normen für den Artikel	PL	deklaruje, że produkt jest zgodny z następującymi dyrektywami UE i normami
GB	hereby declares the following conformity under the EU Directive and standards for the following article	LT	pareiškia, taip atitiktis pagal ES direktyvos ir standartai šį straipsnį
FR	déclare la conformité suivante selon la directive UE et les normes pour l'article	HU	az EU-irányelv és a vonatkozó szabványok szerinti következő megfelelő ségi nyilatkozatot teszi a termékre
IT	dichiara la seguente conformità secondo le direttive e le normative UE per l'articolo	SI	izjavlja slededco skladnost z EU-direktivo in normami za artikel
ES	declara la conformidad siguiente según la directiva la UE y las normas para el artículo	CZ	prohlašuje následující shodu podle směrnice EU a norem pro výrobek
PT	declara o seguinte conformidade com a Directiva da UE e as normas para o seguinte artigo	SK	prehlasuje nasledujúcu zhodu podľa smernice EÚ a noriem pre výrobok
DK	erklærer hermed, at følgende produkt er i overensstemmelse med nedenstående EUDirektiver og standarder	HR	ovime izjavljuje da postoji skladnost prema EU-smjernica i normama za sljedece artikle
NL	verklaart hierbij dat het volgende artikel voldoet aan de daarop betrekking hebbende EU-richtlijnen en normen	EE	kinnitab käesolevaga nimetatud toote vastavust märgitud EL direktiividele ja standarditele
FI	vakuuttaa täten, että seuraava tuote täyttää ala esitetty EU-direktiivit ja standardit	LV	apliecina šādu saskaņā ar ES direktīvu atbilstības un standarti šādu rakstu
SE	försäkrar härmed följande överensstämmelse enligt EU-direktiv och standarder för följande artikeln	BG	декларира съответното съответствие съгласно Директива на ЕС и норми за артикул

Marke / Brand / Marque:

SCHEPPACH

Art.-Bezeichnung:

BENZIN-KETTENSÄGE - PCS46

Article name:

PETROL CHAINSAW - PCS46

Nom d'article:

TRONÇONNEUSE THERMIQUE - PCS46

Art.-Nr. / Art. no. / N° d'ident.:

5910129903

Serien Nr. / Numéro de série

0142-01001 - 0142-10001

<input type="checkbox"/>	2014/29/EU	<input type="checkbox"/>	2004/22/EG	<input type="checkbox"/>	89/686/EWG_96/58/EG	<input checked="" type="checkbox"/>	2000/14/EG_2005/88/EG
<input type="checkbox"/>	2014/35/EU	<input type="checkbox"/>	2014/68/EU	<input type="checkbox"/>	90/396/EWG		Noise: measured $L_{WA} = 108,7$ dB; guaranteed $L_{WA} = 114$ dB
<input checked="" type="checkbox"/>	2014/30/EU	<input checked="" type="checkbox"/>	2011/65/EU*	<input type="checkbox"/>			Annex V
<input checked="" type="checkbox"/>	2006/42/EG						Annex VI
	Annex IV						<input checked="" type="checkbox"/> Notified Body: Intertek Deutschland GmbH, Stangenstraße 1, 70771 Leinfelden-Echterdingen
	<input checked="" type="checkbox"/>						Notified Body No.: 0905
							<input checked="" type="checkbox"/> 2016/1628/EU
							type-approval number: e13*2016/1628*2016/1628SHA1/P*0379*00

Standard references:

EN ISO 11681-1:2022; EN ISO 14982:2009

Die alleinige Verantwortung für die Ausstellung dieser Konformitätserklärung trägt der Hersteller.

This declaration of conformity is issued under the sole responsibility of the manufacturer.

Le fabricant assume seul la responsabilité d'établir la présente déclaration de conformité.

* Der oben beschriebene Gegenstand der Erklärung erfüllt die Vorschriften der Richtlinie 2011/65/EU des Europäischen Parlaments und des Rates vom 8. Juni 2011 zur Beschränkung der Verwendung bestimmter gefährlicher Stoffe in Elektro- und Elektronikgeräten.

The object of the declaration described above fulfils the regulations of the directive 2011/65/EU of the European Parliament and Council from 8th June 2011, on the restriction of the use of certain hazardous substances in electrical and electronic equipment.

L'appareil décrit ci-dessus dans la déclaration est conforme aux réglementations de la directive 2011/65/EU du Parlement Européen et du Conseil du 8 juin 2011 visant à limiter l'utilisation de substances dangereuses dans la fabrication des appareils électriques et électroniques.

Ichenhausen, 12.06.2024

Signature / Andreas Pecher / Head of Project Management

First CE: 2017

Subject to change without notice

Documents registrar: Stefan Hartinger

Günzburger Str. 69, D-89335 Ichenhausen

Garantie DE

Offensichtliche Mängel sind innerhalb von 8 Tagen nach Erhalt der Ware anzuzeigen, andernfalls verliert der Käufer sämtliche Ansprüche wegen solcher Mängel. Wir leisten Garantie für unsere Maschinen bei richtiger Behandlung auf die Dauer der gesetzlichen Gewährleistungsfrist ab Übergabe in der Weise, dass wir jedes Maschinenteil, das innerhalb dieser Zeit nachweisbar in Folge Material- oder Fertigungsfehler unbrauchbar werden sollte, kostenlos ersetzen. Für Teile,

die wir nicht selbst herstellen, leisten wir nur insoweit Gewähr, als uns Gewährleistungsansprüche gegen die Vorlieferanten zustehen. Die Kosten für das Einsetzen der neuen Teile trägt der Käufer. Wandlungs- und Minderungsansprüche und sonstige Schadensersatzansprüche sind ausgeschlossen.

Warranty GB

Apparent defects must be notified within 8 days from the receipt of the goods. Otherwise, the buyer's rights of claim due to such defects are invalidated. We guarantee for our machines in case of proper treatment for the time of the statutory warranty period from delivery in such a way that we replace any machine part free of charge which provably becomes unusable due to faulty material

or defects of fabrication within such period of time. With respect to parts not manufactured by us we only warrant insofar as we are entitled to warranty claims against the upstream suppliers. The costs for the installation of the new parts shall be borne by the buyer. The cancellation of sale or the reduction of purchase price as well as any other claims for damages shall be excluded.

Garantie FR

Les défauts visibles doivent être signalés au plus tard 8 jours après la réception de la marchandise, sans quoi l'acheteur perd tout droit au dédommagement. Nous garantissons nos machines, dans la mesure où elles sont utilisées de façon conforme, pendant la durée légale de garantie à compter de la réception, sachant que nous remplaçons gratuitement toute pièce de la machine devenue inutilisable du fait d'un défaut de matière ou d'usure durant cette période. Toutes les

pièces que nous ne fabriquons pas nous-mêmes ne sont garanties que si nous avons la possibilité d'un recours en garantie auprès des fournisseurs respectifs. Les frais de main d'œuvre occasionnés par le remplacement des pièces sont à la charge de l'acquéreur. Tous droits à réhibition et toutes prétentions à une remise ainsi que tous autres droits à dommages et intérêts sont exclus

Garanzia IT

Vizi evidenti vanno segnalati entro 8 giorni dalla ricezione della merce, altrimenti decadono tutti i diritti dell'acquirente inerenti a vizi del genere. Appurato un impiego corretto da parte dell'acquirente, garantiamo per le nostre macchine per tutto il periodo legale di garanzia a decorrere dalla consegna in maniera tale che sostituiamo gratuitamente qualsiasi componente che entro tale periodo presenti dei vizi di materiale o di fabbricazione tali da renderlo inutilizzabile. Per componenti

non fabbricati da noi garantiamo solo nella misura nella quale noi stessi possiamo rivendicare i diritti a garanzia nei confronti dei nostri fornitori. Le spese per il montaggio dei componenti nuovi sono a carico dell'acquirente. Sono escluse pretese di risoluzione per vizi, di riduzione o ulteriori pretese di risarcimento danni.

Garantie NL

Zichtbare gebreken moeten binnen de 8 dagen na ontvangst van de goederen worden gemeld, zo niet verliest de verkoper elke aanspraak op grond van deze gebreken. Onze machines worden geleverd met een garantie voor de duur van de wettelijke garantietermijn. Deze termijn gaat in vanaf het moment dat de koper de machine ontvangt. De garantie houdt in dat wij elk onderdeel van de machine dat binnen de garantietermijn aantoonbaar onbruikbaar wordt als gevolg van ma-

teriaal- of productiefouten, kosteloos vervangen. De garantie vervalt echter bij verkeerd gebruik of verkeerde behandeling van de machine. Voor onderdelen die wij niet zelf produceren, geven wij enkel de garantie die wij zelf krijgen van de oorspronkelijke leverancier. De kosten voor de montage van nieuwe onderdelen vallen ten laste van de koper. Eisen tot het aanbrengen van veranderingen of het toestaan van een korting en overige schadeloosstellingsclaims zijn uitgesloten.

Garantía ES

Los defectos evidentes deberán ser notificados dentro de 8 días después de haber recibido la mercancía, de lo contrario el comprador pierde todos los derechos sobre tales defectos. Garantizamos nuestras máquinas en caso de manipulación correcta durante el plazo de garantía legal a partir de la entrega. Sustituiremos gratuitamente toda pieza de la máquina que dentro de este plazo se torne inútil a causa de fallas de material o de fabricación. Las piezas que no son fabri-

cadas por nosotros mismos serán garantizadas hasta el punto que nos corresponda garantía del suministrador anterior. Los costes por la colocación de piezas nuevas recaen sobre el comprador. Están excluidos derechos por modificaciones, aminoraciones y otros derechos de indemnización por daños y perjuicios.

Garantia PT

Para este aparelho concedemos garantia de 24 meses. A garantia cobre exclusivamente defeitos de material ou de fabricação. Peças avariadas são substituídas gratuitamente. cabe ao cliente efetuar a substituição. Assumimos a garantia unicamente de peças genuínas. Não há direito à garantia no caso de: peças de desgaste, danos de transporte, danos causados pelo manuseio

indevido ou pela desatencão as instruções de serviço, falhas da instalação elétrica por inobservância das normas relativas à electricidade. Além disso, a garantia só poderá ser reinvidicada para aparelhos que não tenham sido consertados por terceiros. O cartão de garantia só vale em conexão com a fatura.

Garanti NO

Åpenbare mangler skal meldes innen 8 dager etter at varen er mottatt, ellers taper kunden samtlige krav pga slik mangel. Vi gir garanti for at våre maskiner ved riktig behandling under den rettslige garantiens varighet, fra overlevering, på den måten at vi erstatter kostnadsfritt hver maskindel, som innen denne tiden påviselig er ubrukelig som følge av material- eller produksjons-

feil. For deler som vi ikke produserer selv, yter vi garanti kun i den utstrekning som garantikrav mot underleverandør tilkommer oss. Kjøperen bærer kostnadene ved montering av nye deler. Endrings- og verditapskrav og øvrige skadeerstatningskrav er utelukkede.

Takuu FI

Ilmeisistä puutteista tulee ilmoittaa kahdeksan päivän kuluessa tavaran vastaanottamisesta. Muutoin ostaja ei voi vaatia korvausta ko. puutteista. Annamme takuun oikein käsitellyille koneillemmme lakisääteiseksi takuujaksi tavaran luovutuksesta alkaen siten, että vaihdamme korvauksetta minkä tahansa koneenoson, joka osoittautuu tämän ajan kuluessa käyttökelvottomaksi

raaka-aine- tai valmistusvirheestä johtuen. Osille, joita emme valmista itse, annamme takuun vain mikäli osien toimittaja on antanut niistä takuun meille. Uusien osien asennuskustannukset maksaa ostaja. Purku- ja vähennysvaatimukset ja muut vahingonkorvausvaatimukset eivät tule kysymykseen.

Garanti SE

Med denna maskin följer en 24 månaders garanti. Garantin täcker endast material- och konstruktionsfel. Defekta delar ersätts utan omkostningar, men kunden står för installationen. Vår garanti täcker endast original-delar. Anspråk på garanti öreligger inte för: garantin täcker ej, transportska-

dor, skador orsakade av felaktig behandling och då skötsel föreskrifter inte beaktats. Vidare kan garantikrav endast ställas för maskiner som inte har reparerats av tredje part.

Záruka SK

Zrejme vady musia byť predstavené v priebehu 8 dni po obdržaní tovaru, ináč zákazník stratí všetky nároky týkajúce sa takejto vady. Ponúkame záruku na naše aparáty, ktoré sú správne používané počas zákonného termínu záruky tak, že bezplatne vymeníme každú časť aparátu, ktorá sa v priebehu tohto času môže stať dokázateľne nefunkčnou dôsledkom materiálnej či výrobnéj

vady. Na časti ktoré sami nevyrobíme, poskytujeme záruku iba v rozsahu, v ktorom nám prísluší nárok na záručné plnenie k subdodávateľovi. Za trovy týkajúce sa inštalácie novej súčasti je zodpovedný zákazník. Nárok na výmenu tovaru, na zľavu a iné nároky na nahradenie škody sú vylúčené.

Garancija SI

Očitne pomanjkljivosti je potrebno naznaniti 8 dni po prejemu blaga, v nasprotnem primeru izgubi kupec vse pravice do garancije zaradi takšnih pomanjkljivosti. Za naše naprave dajemo garancijo ob pravilni uporabi za čas zakonsko določenega roka garancije od predaje in sicer na takšen način, da vsak del naprave brezplačno nadomestimo, za katerega bi se v tem roku izkazalo, da

je zaradi slabega materiala ali slabe izdelave neuporaben. Za dele, ki jih sami ne izdelujemo, jamčimo samo toliko, kolikor zahteva garancija drugih podjetij. Stroški za vstavljanje novih delov nosi kupec. Zahteve za spreminjanje in zmanjšanje ter ostale zahteve za nadomestilo škode so izključene.

Szavatosság HU

A nyilvánvaló hibákat ki kell jelenteni számított 8 napon belül az áruk, különben a vevő elveszti minden igényt az ilyen hibák. Kínálunk garanciát a gépeinket a megfelelő kezelés időtartamának hallgatólagos garancia a szállítás időpontját oly módon, hogy cserélje ki minden egyes része ezen idő alatt észlelhető a sorban anyag-vagy gyártási legyen hiábavaló, ingyen. Az alkatrészeket,

hogy nem termel magunkat, hogy csak olyan garanciát, hiszen jogosultak jótállási igények beszállítókkal szemben. A költségek beillesztése az új részek a vevőnek. Átalakítása és csökkentése követelések és egyéb kártérítési igények ki vannak zárva.

Garancija HR

Vidljive štete se moraju prijaviti u roku od 8 dana od primitka robe U suprotnom slučaju kupac gubi pravo na reklamaciju. Mi jamčimo za naše strojeve u slučaju ispravnog postupanja tijekom perioda zakonskog jamstva tako što zamijenjujemo besplatno bilo koji dio stroja koji dokazano postane neupotrebljiv uslijed neispravnog materijala ili grešaka u proizvodnji u tom vremenskom

periodu Za dijelove koje mi nismo proizveli jamčimo samo ukoliko imamo pravo na reklamaciju prema dobavljačima Troškove za ugradnju novih dijelova snosi kupac Molbe za smanjenjem cijene kao i sve druge reklamacije zbog šteta su isključene.

Záruka CZ

Viditelné vady jsou poukazatelné během 8 dní od obdržení zboží, jinak ztrácí zákazník všechny nároky týkající se takovýchto vad. Poskytujeme záruku na naše stroje, s kterými je správně zacházeno, na dobu zákonně záruční lhůty začínající od doručení tak, že bezplatně vyměníme každou část stroje, která se během této doby může stát prokazatelně nepoužitelnou následkem

materiálové či výrobní vady. Na díly, které sami neopravujeme, poskytujeme záruku pouze v rozsahu, v němž nám přísluší nárok na záruční plnění vůči subdodavatelé. Náklady na instalaci nového dílu nese zákazník. Nárok na výměnu zboží, na slevu a jiné nároky na odškodnění jsou vyloučené.

Gwarancja PL

Wszelkie uszkodzenia muszą być zgłaszane w przeciągu 8 dni od daty otrzymania towaru, w przeciwnym wypadku, prawo do reklamacji wygasa. Gwarantujemy, że w czasie trwania gwarancji wymienimy wszelkie części maszyny, które okażą się niesprawne na skutek wad materiału z jakiego zostały wykonane lub błędów w produkcji bez dodatkowych opłat pod warunkiem, że

maszyna będzie obsługiwana zgodnie z zaleceniami. W odniesieniu do części nie produkowanych przez nas, gwarancja obowiązuje tylko w przypadku naszych dostawców. Koszty instalacji nowych części są ponoszone przez klienta. Odszkodowania wynikłe z uszkodzeń maszyny oraz redukcje ceny zakupu maszyny w ramach reklamacji nie będą rozpatrywane.

Garantie RO

Defecte evidente trebuie să fie raportate în termen de 8 zile de la primirea de bunuri, altfel cumpărătorul pierde toate cererile pentru astfel de defecte. Oferim o garanție de pe mașinile noastre cu un tratament adecvat pe durata unei garanții implicite de la data de livrare în așa fel încât vom înlocui fiecare parte în acel moment detectabil într-un rând în material sau manoperă ar fi inutil,

gratuit. Pentru părțile care nu ne produc, vom face doar o astfel de garanție, așa cum avem dreptul la pretenții de garanție împotriva furnizorilor. Costurile pentru introducerea de piese noi la cumpărător. Conversie și reducerea creanțe și alte cererile de despăgubire sunt excluse.

Garantii EE

Ilmselgetest vigadest tuleb teatada 8 päeva jooksul pärast kauba kättesaamist, vastasel juhul kaotab ostja kõik õigused garantiile nimetatud vigade tõttu. Õige käsitsemise korral anname oma masinatele garantii seadusega ettenähtud ajaks alates kauba üleandmisest nii, et vahetame tasuta välja kõik masina osad, mis nimetatud aja jooksul peaks muutuma kasutuskõlbmatuks

materjali- või tootmisvea tõttu. Osade eest, mida me ise ei tooda, anname garantii vaid selles osas, mis tarnija on meile garanteerinud. Uute osade paigaldamise kulud kannab ostja. Muutmis- ja amortisatsiooninõuded ning muud kahjutasunõuded välistatakse.

Garantija LV

Acīmredzami defekti ir jāpaziņo 8 dienu laikā no preces saņemšanas. Pretējā gadījumā pircēja tiesības pieprasīt atlīdzību par šādiem defektiem ir spēkā neesošas. Mēs dodam garantiju savām iekārtām, ja pircējs pret tām atbilstoši izturas garantijas laikā. Mēs apņemamies bez maksas piegādāt jebkuru rezerves daļu, kas iespējams kļuvusi nelietojama bojātu materiālu vai ražošanas

defektu dēļ šajā laikā periodā. Attiecībā uz rezerves daļām, kuras nav mūsu ražotas, mēs garantējam tikai gadījumā, ja mums ir garantija no saviem piegādātājiem. Jauno detaļu uzstādīšanas izmaksas ir jāuzņemas pircējam. Pirkuma atcelšana vai pirkuma cenas samazināšana, kā arī jebkuras citas prasības par bojājumu atlīdzināšanu netiek izskatītas.

Garantija LT

Dėl akivaizdžiai matomų defektų turi būti informuota per 8 dienas nuo įrenginio gavimo momento. Kita atveju pirkėjo teisė reikšti pretenziją dėl šių defektų yra negaliojanti. Savo įrenginiams mes garantuojame įstatymo nustatytą pilną aptarnavimą garantinio laikotarpio metu, jei yra laikomasi gamintojo-vartotojo susitarimo ir mes pažadame nemokamai pakeisti bet kurias mašinos dalis,

sugedusias dėl blogos medžiagos ar gamyklinio broko. Mes neatsakome už dalis, pagamintas ne mūsų ir jūsų gautas iš kito tiekėjo. Naujų dalių montavimo kaštai yra pirkėjo atsakomybė. Pirkimo nutraukimas ar pirkimo kainos sumažinimas, kaip ir bet kurios kitos pretenzijos dėl nuostolių nebus patenkinamos.

Abyrgð IS

Augljósar skemmdir verður að tilkynna innan 8 daga frá viðtöku vörunnar. Annars er réttur kaupanda um bætur vegna slíka skemmda ógildur. Við ábyrgjumst, í tilfelli rétrrar meðhöndlunar yfir lögbundið ábyrgðartímabil frá afhendingu, að við skiptum um hvern vélarhlut án kostnaðar sem ónothæfur er vegna gallaðs efnis eða skemmda í framleiðslu innan ákveðins tímabils. Af því

er tekur til hluti sem ekki eru framleiddir af okkur, ábyrgjumst við af því leiti aðeins að við eignum rétt á ábyrgðarkröfum gagnvart birgðasölum. Kostnaður vegna uppsetningar á nýjum hlutum skal falla í skaut kaupanda. Ógilding sölu eða afsláttur á kaupverði sem og aðrar kröfur vegna skemmda eru undanskildar.

Garanti TR

Apaçık kusurları malların alınmasından 8 gün içinde bildirilmesi gerekir, aksi takdirde alıcı bu kusurları için tüm talepleri kaybeder. Biz ücretsiz, yarasız olmalıdır malzeme veya işçilik üst üste saptanabilir bu süre içinde her bir parça takmadan böyle bir şekilde teslim tarihinden itibaren zımni garanti süresine uygun tedavi ile makinelerde bir garanti veriyoruz. Biz tedaviler karşı

garanti talepleri hakkı olarak kendimizi üretmek değil bu parça için, biz, sadece teminat olun. Alıcıya yeni parçaların yerleştirilmesi için maliyetleri. Dönüşüm ve azaltma iddiaları ve diğer tazminat talepleri dahil değildir.

гаранция BG

Очевидни недостатъци трябва да бъдат докладвани в рамките на 8 дни от получаването на стоки, в противен случай купувачът губи всякакви претенции за таква дефекти. Предлагаме гаранция на нашите машини с правилното лечение на срока на действие на косвена гаранция от датата на доставка по такъв начин, че ние замени всяка част в рамките на това време открива в един ред в материала или изработката трябва да бъде

безполезно, безплатно. За части, които ние не се произвеждат, ние правим само като гаранция, като имаме право на гаранционни искове срещу доставчици. Разходите за вмъкване на нови части на купувача. Преобразуване и намаляване вземания и други искове за обезщетения, са изключени.

Гарантия RU

Об очевидных дефектах необходимо уведомить в течение 8 дней после получения товара. В ином случае все претензии покупателя по таким дефектам не принимаются. Мы предоставляем гарантию на наши машины при условии правильного обращения с ними. Гарантия действует с момента передачи машины в течение установленного законом гарантийного срока. В течение этого времени мы гарантируем бесплатную замену любой части машины, если они стали непригодны к использованию в результате доказуемых

ошибок в применяемых материалах или при изготовлении. На части машины, которые мы не изготавливаем сами, мы предоставляем гарантии в той мере, насколько нас касаются рекламационные претензии к изготовителям. Расходы по замене деталей несет покупатель. Претензии на расторжение договора купли-продажи, штрафы и прочие требования о возмещении ущерба исключаются.

Garantie BE-VLG

Zichtbare gebreken moeten binnen 8 dagen na ontvangst van de goederen worden gemeld, anders verliest de koper elk recht op aanspraak voor dergelijke gebreken. Bij een juiste behandeling van onze machines en gedurende de wettelijke garantietermijn vanaf de aflevering bieden wij garantie door elk machineonderdeel, dat tijdens deze periode door materiaal- of productiefouten

onbruikbaar zou worden, gratis te vervangen. Voor onderdelen die wij niet zelf produceren, bieden wij enkel garantie in de mate die de toeleveranciers ons bieden. De kosten voor de plaatsing van de nieuwe onderdelen draagt de koper. Enspraken voor wijzigingen, waardevermindering en overige schadeloosstelling zijn uitgesloten.

Garanti DK

Åbenlyse fejl og mangler skal anmeldes senest 8 dage efter modtagelsen af varen; ellers mister køberen alle garantikrav i forbindelse med sådanne fejl og mangler. Vi yder garanti på vores maskiner, hvis disse håndteres korrekt, i hele den lovpligtige garantiperiode fra leveringsdatoen at regne i det omfang, at vi gratis udskifter enhver maskindiel, der beviseligt er ubrugelig som

følge af materiale- eller produktionsfejl. For dele, som vi ikke selv fremstiller, yder vi kun garanti i det omfang, at vi kan rejse garantikrav over for underleverandørerne. Køberen opbeholder omkostningerne i forbindelse med monteringen af nye dele. Omstillings- og reduktionskrav samt andre erstatningskrav er udelukket.