

# Hängende Glas-Schiebetür, Wandmontage, Glasdicke 8 mm

# 030-01

- **Anleitung bitte aufbewahren**
- Lesen Sie zuerst die Montage-Anleitung und beginnen Sie dann mit der Montage
- Bei nicht vorschriftsmäßiger und/oder nicht fachmännischer Montage wird für Personen- oder Sachschäden keinerlei Haftung übernommen
- Glasscheiben beim Auspacken immer auf eine Unterlage (Gummi) stellen.
- Glaskanten und Ecken nicht anstoßen.
- Sollte es trotz aller Bemühungen unsererseits, Ihnen ein qualitativ hochwertiges System zu liefern, zu Fehlteilen kommen, schicken Sie uns bitte eine Nachricht  
Mail: [verkauf@flexo-raumssysteme.de](mailto:verkauf@flexo-raumssysteme.de)
- Zur schnellen Bearbeitung benötigen wir die Nummer der Montageanleitung = **030-01**



• **Alle Maßangaben in Millimeter**

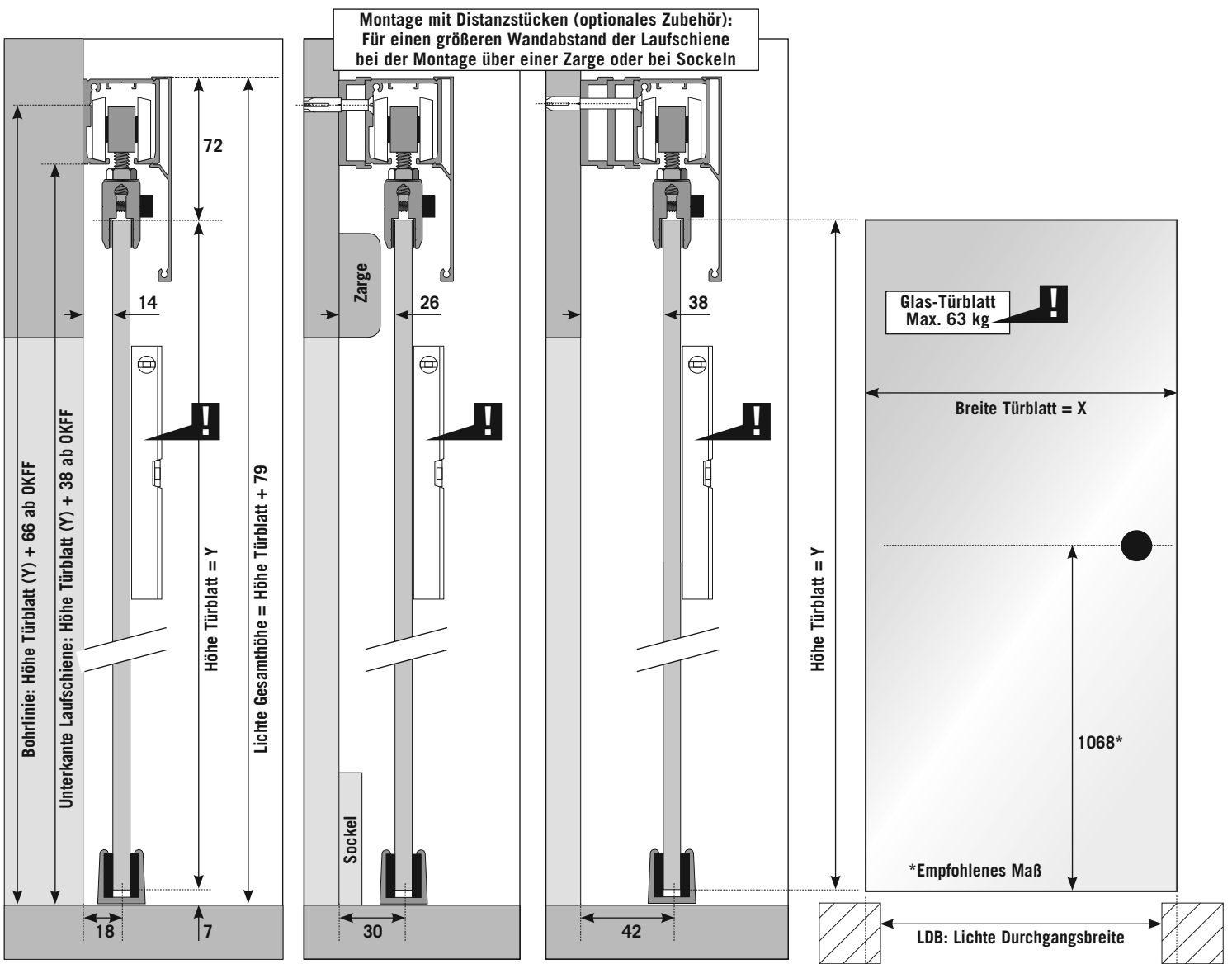

OKFF = Oberkante Fertigfußboden

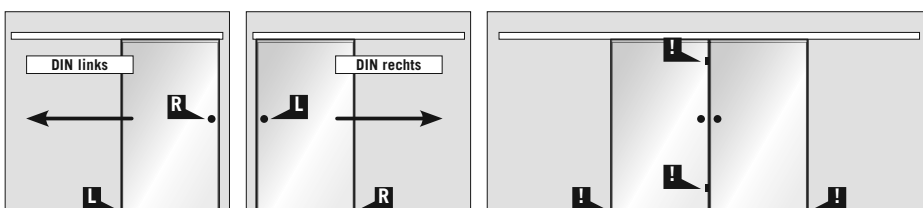

# Hängende Glas-Schiebetür, Wandmontage, Glasdicke 8 mm

# 030-01

## 1 Wandschiene anschrauben

Schrauben und Dübel aus Beutel 1 von 5 sind nur für Mauerwerk geeignet. Bei anderen Untergründen bitte fachgerechtes Schraubmaterial wählen. Bei Verwendung von Distanzstücken entsprechend längere Schrauben nutzen.

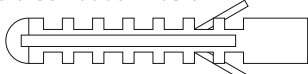

5 x Dübel 8 x 40

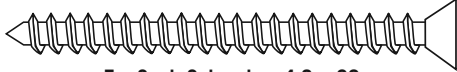

5 x Senk-Schrauben 4,8 x 60

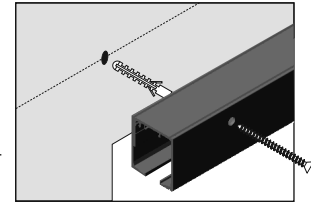
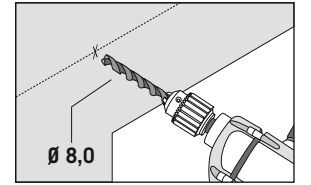
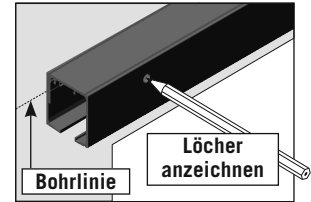
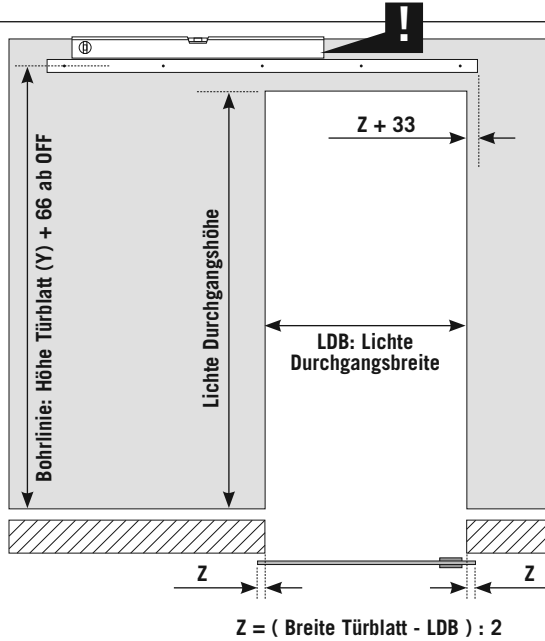
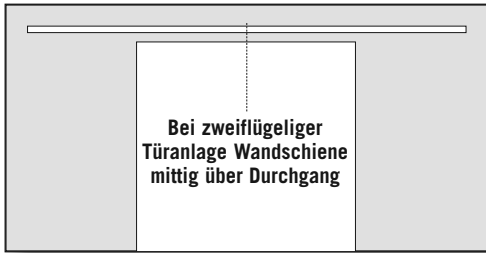

## 2 Sechskantschrauben an Laufwagen montieren

Beutel 2 von 5

2 x Stopper-Laufwagen

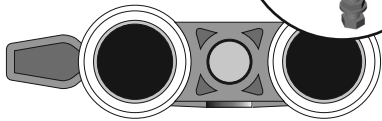
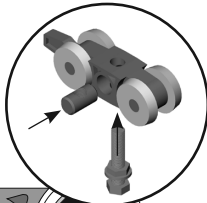

2 x Sechskantschrauben 8 x 40   
 Schrauben in Beutel 3

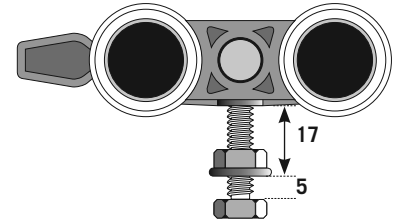
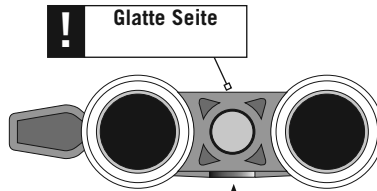
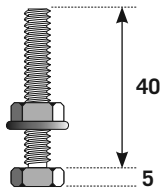

8 Umdrehungen

## 3 Laufwagen und Stopper in Schiene schieben

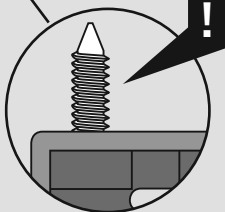

Bei zweiflügeliger Türanlage

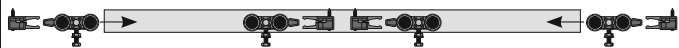

## 4 Stopper montieren / festsetzen

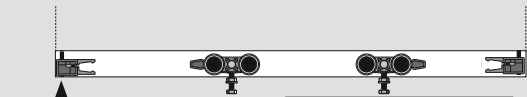

Fixierschraube festziehen

# Hängende Glas-Schiebetür, Wandmontage, Glasdicke 8 mm

# 030-01

## 5 Klemmbacken auf obere Glaskante montieren Beutel 3 von 5

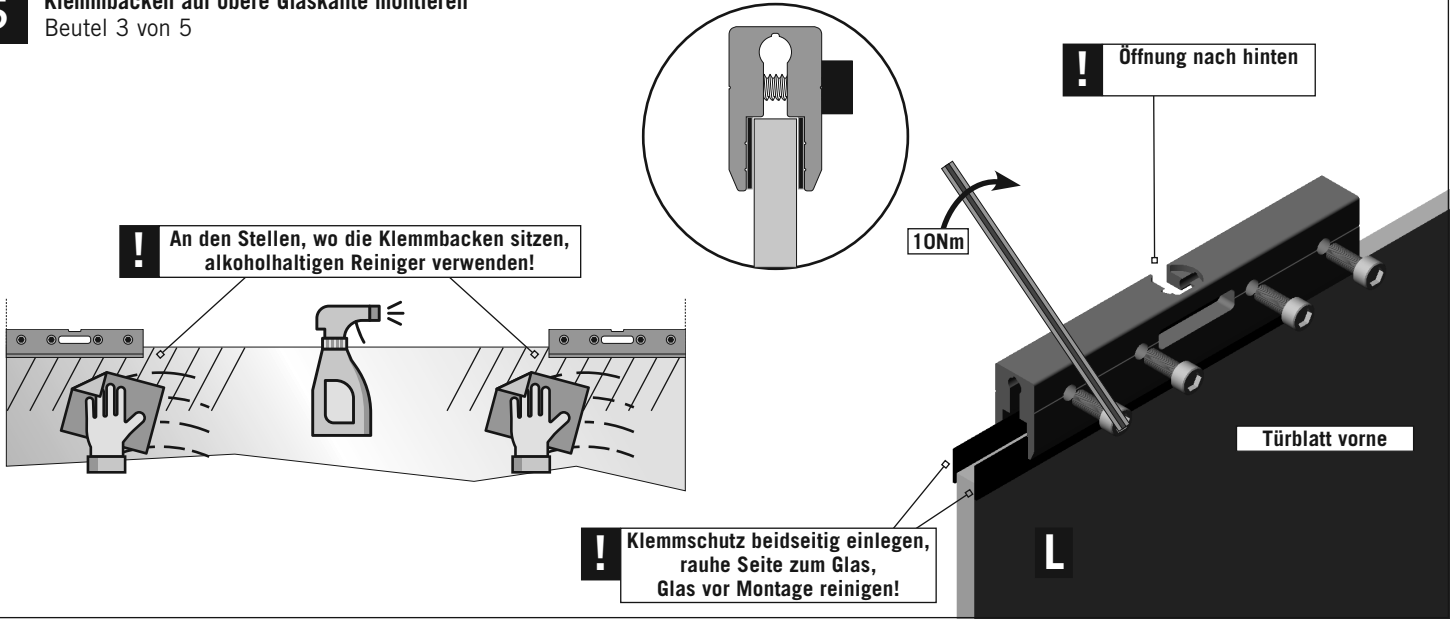

## 6 Bei zweiflügeliger Türanlage: Montage Puffer/Stopper oben und unten an eines der beiden Türblätter

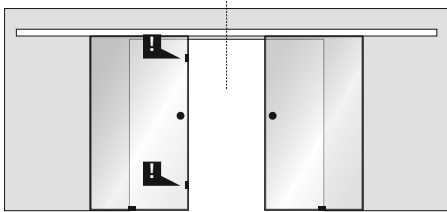

2x

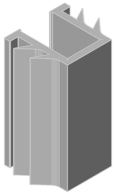

2x

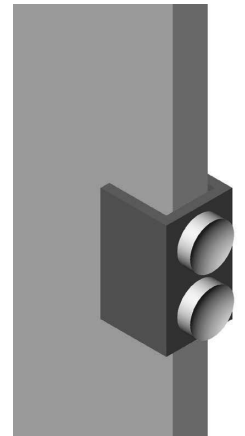
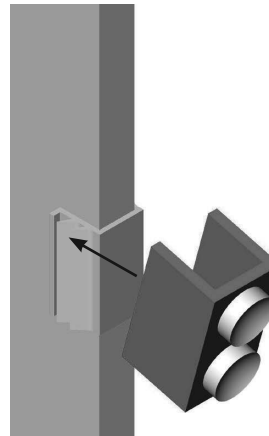
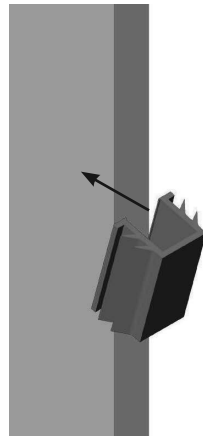
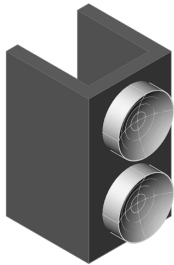

## 7 Bodenführung montieren Beutel 4 von 5

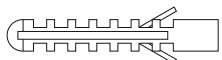

2 x Dübel 6 x 30



2 x Spax-Schraube 3,5 x 16

Alternativ:

2 x Spax-Schraube 3,5 x 30

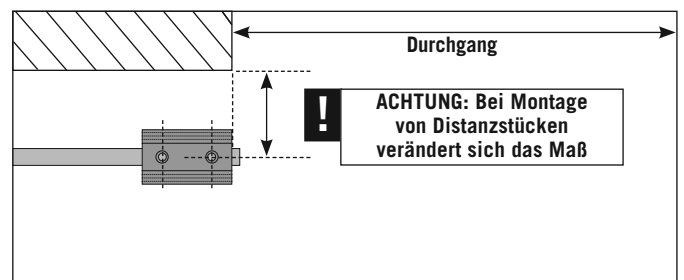
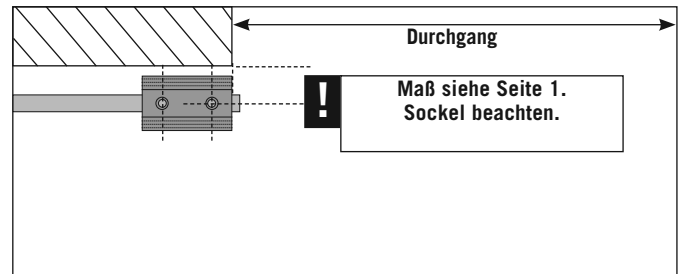
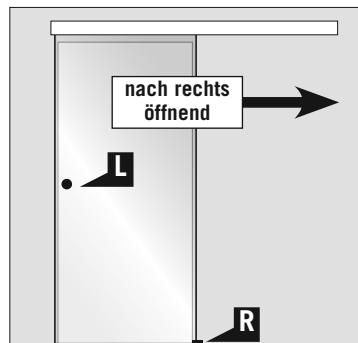
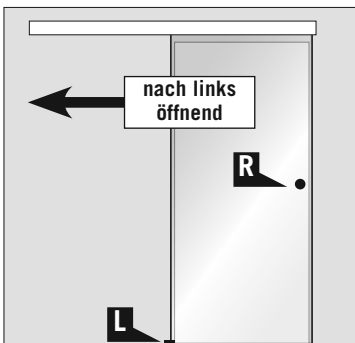
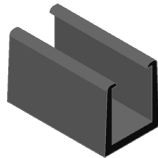

**8** Türblatt in Schiene hängen

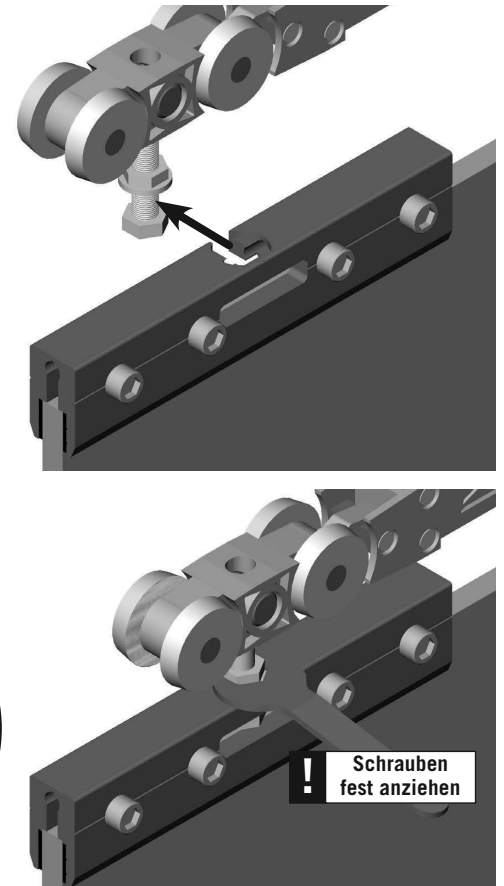
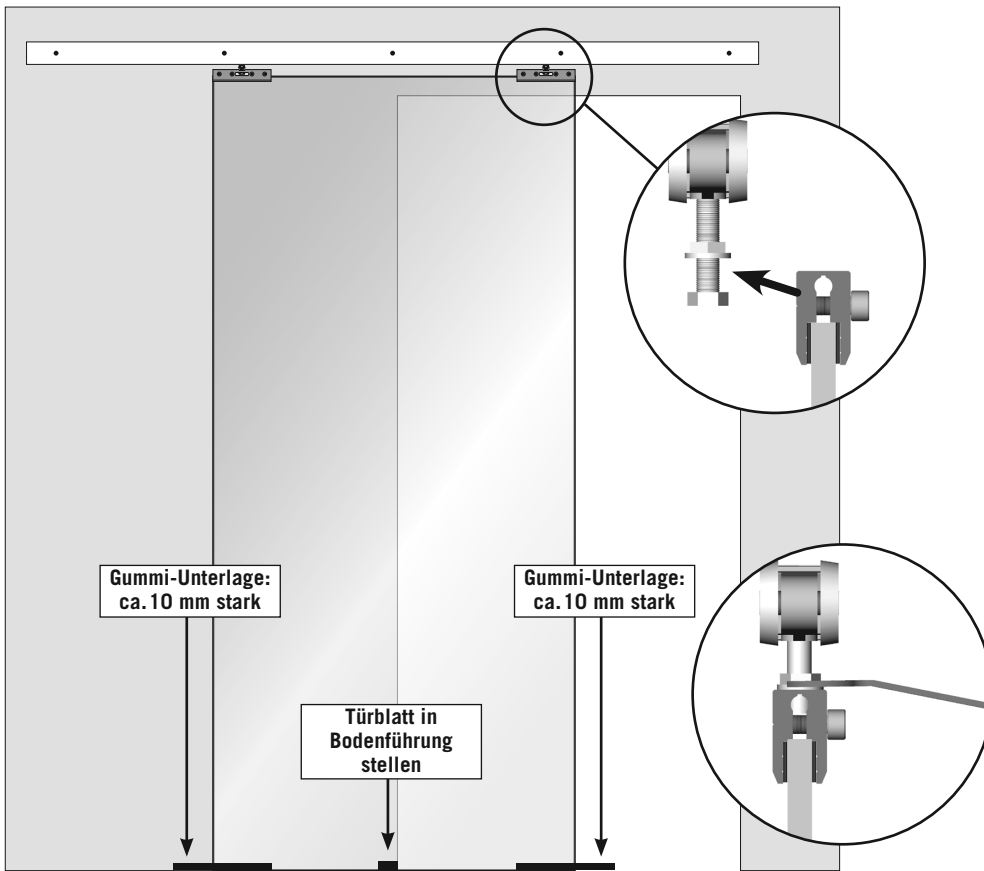

**9** Türhöhe justieren

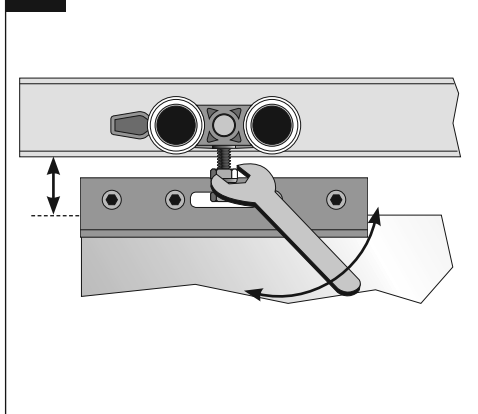

**10** Endposition Tür justieren

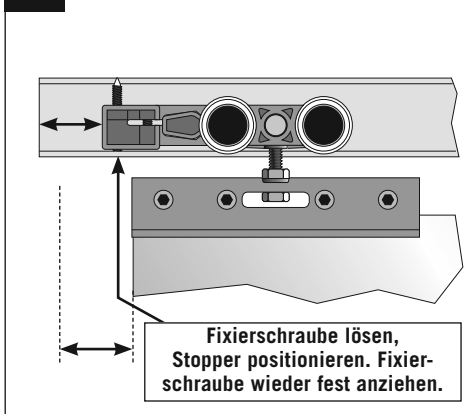

**11** Schnapper des Stoppers justieren

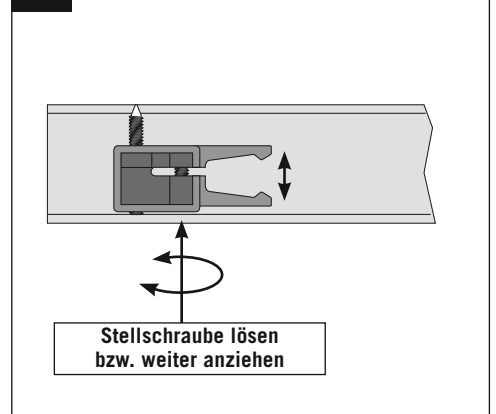

**12** Abdeckprofil auf Schiene clippen

1. Tipp: Zur leichteren Montage auf diese Kante Spülmittel/ Seife auftragen.

2. Das Abdeckprofil oben mit der Nase in die Nut legen.

3. Danach unten das Profil gegen die Laufschiene drücken, bis es einclipst.

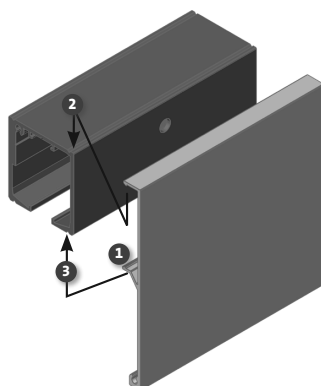

**13** Endkappen auf Schiene montieren  
Beutel 5 von 5

