



## FICHA ESPECIFICACIONES DE PRODUCTO

Rev. nº 1  
23/10/2024

|                       |                  |  |                          |
|-----------------------|------------------|--|--------------------------|
| <b>Fecha</b>          | 23/10/2024       | <b>Denominación</b>                                    | <b>Código</b>            |
| <b>Ref. comercial</b> | <b>2-1053.21</b> | Soporte regulable de zamak mod.53 cromo brillo 10x8 cm | 00005300000902           |
| <b>Familia</b>        | 200              | Ordenación   | <b>EAN</b> 8423224630556 |
| <b>Familia</b>        | 202              | Soportes Regulables                                    | <b>EAN CAJA</b>          |
| <b>#</b>              | <b>Fecha</b>     | <b>Solicitante</b>                                     | <b>Motivo del cambio</b> |
| 1                     |                  |  | Cambio realizado         |
| 2                     |                  |  |                          |
| 3                     |                  |  |                          |

### Características del Producto

Soporte regulable de zamak en metal. Medidas 88x105x39mm. Fácil instalación a la pared con tornillos y tacos. Incluye elementos de fijación: Tornillos y tacos para pared.

Fabricado en metal zamak de alta calidad para garantizar una alta resistencia y durabilidad

Dimensiones:105x88x39 mm

Sistema de fijación: atornillado. 2 tornillos . Fácil instalación a la pared con tornillos y tacos. Incluye elementos de fijación: Tornillos y tacos para pared. Empresa respetuosa con el medio ambiente

Control de calidad. Empresa con certificado de calidad ISO9001 e ISO14001

Certificados requeridos (PEFC, Reach, contacto alimentario, ...)

### Dimensiones generales y tolerancias

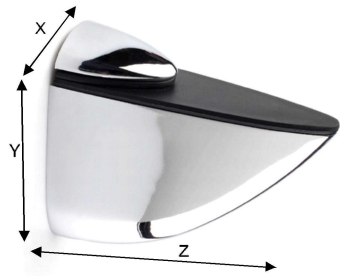
| Artículo           | Nominal      | Tol., (+ -) | Máx | Mín | Observaciones   |
|--------------------|--------------|-------------|-----|-----|---|
| X - Largo (mm)     | 39           |             |     |     |  |
| Y - Ancho (mm)     | 88           |             |     |     |   |
| Z - Alto (mm)      | 105          |             |     |     |   |
| Espesor (mm)       | -            |             |     |     |   |
| Diámetro (mm)      | -            |             |     |     |   |
| Peso pieza (gr)    | 297,00       |             |     |     |   |
| Peso conjunto (gr) | 308,00       |             |     |     |   |
| Entre puntos (mm)  | -            |             |     |     |   |
| Métrica (mm)       | -            |             |     |     |   |
| Material           | Zamak        |             |     |     |   |
| Acabado            | Cromo Brillo |             |     |     |   |

### Packaging

| Envase            |                     |   | Condicionamiento |             |   |
|-------------------|---------------------|---|------------------|-------------|---|
| Largo envase (mm) | 147                 |  | Largo cond. (mm) | 280         |  |
| Ancho envase (mm) | 220                 |   | Ancho cond. (mm) | 262         |   |
| Alto envase (mm)  | 44                  |   | Alto cond. (mm)  | 100         |   |
| Peso neto (gr)    | 308                 |   | Peso neto (gr)   | 2.010       |   |
| Peso bruto (gr)   | 335                 |   | Peso bruto (gr)  | 2.139       |   |
| Volumen (m3)      | 0,00142296          |   | Volumen (m3)     | 0,007336    |   |
| Uds. Envase       | 1                   |   | Uds. Caja        | 6           |   |
| Envase            | Producto en blister |   | Caja             | Caja cartón |   |

### Calidad

(marcar los tipos de control a realizar sobre el producto)

| Tipo de Control     | x | Descripción           | x |  |  |  |
|---------------------|---|-----------------------|---|--|--|--|
| Dimensional         | x | Etiqueta legible      | x |  |  |  |
| Roscado             | x | Código barras legible | x |  |  |  |
| Acabado superficial | x | Aspecto envasado      | x |  |  |  |
| Aspecto general     | x | Aspecto Encajado      | x |  |  |  |

**Si hay otras características** no cubiertas por este documento, adjuntar hojas, planos o anotaciones complementarias describiéndolas.

El diseño de la pieza debe ir acorde a la versión de plano siguiente: \_\_\_\_\_

| Desarrollo de Producto                                  | Comercial / Solicitante     | Calidad        | Compras        |
|---|-----------------------------|----------------|----------------|
| Elaborado por:<br>Berna Liz Romero<br>Fecha: 23/10/2024 | Revisado por:<br><br>Fecha: | <br><br>Fecha: | <br><br>Fecha: |

Este documento anula y sustituye al anterior

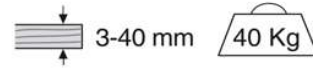
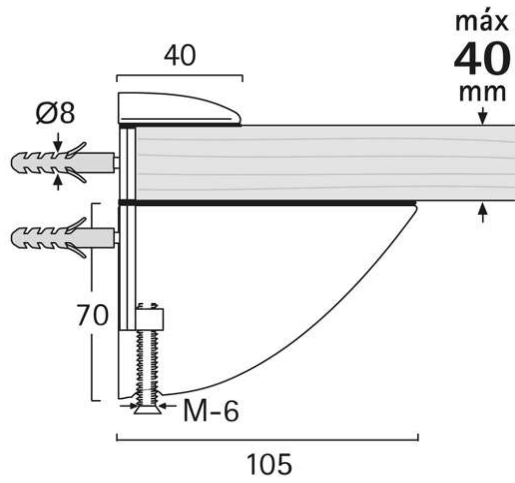

1

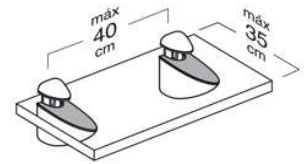
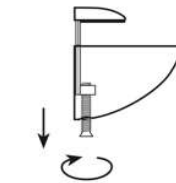

2

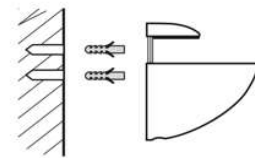

3

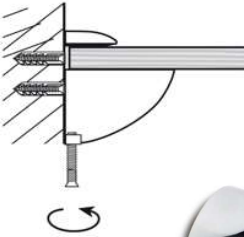

**Soportes regulables**  
Adjustable shelf-supports  
Supports réglables



| Desarrollo de Producto      |               | Comercial / Solicitante | Calidad | Compras |
|-----------------------------|---------------|-------------------------|---------|---------|
| Elaborado por:<br>B. Romero | Revisado por: |                         |         |         |
| Fecha: 23/10/2024           | Fecha:        | Fecha:                  | Fecha:  | Fecha:  |