



FICHA ESPECIFICACIONES DE PRODUCTO

Rev. nº 1
23/10/2024

Fecha	23/10/2024	Denominación	Código
Ref. comercial	2-1053.03	Soporte regulable de zamak mod.53 negro 10x8 cm	00005300000602
Familia	200	Ordenación	EAN 8423224630501
Familia	202	Soportes Regulables	EAN CAJA
#	Fecha	Solicitante	Motivo del cambio
1			
2			
3			

Características del Producto

Soporte regulable de zamak en metal. Medidas 88x105x39mm. Fácil instalación a la pared con tornillos y tacos. Incluye elementos de fijación: Tornillos y tacos para pared.

Fabricado en metal zamak de alta calidad para garantizar una alta resistencia y durabilidad

Dimensiones:105x88x39 mm

Sistema de fijación: atornillado. 2 tornillos . Fácil instalación a la pared con tornillos y tacos. Incluye elementos de fijación: Tornillos y tacos para pared. Empresa respetuosa con el medio ambiente

Control de calidad. Empresa con certificado de calidad ISO9001 e ISO14001

Certificados requeridos (PEFC, Reach, contacto alimentario, ...)

Dimensiones generales y tolerancias

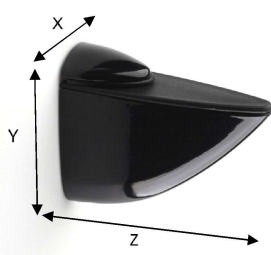
Artículo	Nominal	Tol., (+ -)	Máx	Mín	Observaciones
X - Largo (mm)	39				
Y - Ancho (mm)	88				
Z - Alto (mm)	105				
Espesor (mm)	-				
Diámetro (mm)	-				
Peso pieza (gr)	297,00				
Peso conjunto (gr)	308,00				
Entre puntos (mm)	-				
Métrica (mm)	-				
Material	Zamak				
Acabado	Negro				

Packaging

Envase			Condicionamiento		
Largo envase (mm)	147		Largo cond. (mm)	280	
Ancho envase (mm)	220		Ancho cond. (mm)	262	
Alto envase (mm)	44		Alto cond. (mm)	100	
Peso neto (gr)	308		Peso neto (gr)	2.010	
Peso bruto (gr)	335		Peso bruto (gr)	2.139	
Volumen (m3)	0,00142296		Volumen (m3)	0,007336	
Uds. Envase	1		Uds. Caja	6	
Envase	Producto en blister		Caja	Caja cartón	

Calidad

(marcar los tipos de control a realizar sobre el producto)

Tipo de Control	Realizado	Descripción	Realizado	Observaciones	Observaciones
Dimensional	x	Etiqueta legible	x		
Roscado	x	Código barras legible	x		
Acabado superficial	x	Aspecto envasado	x		
Aspecto general	x	Aspecto Encajado	x		

Si hay otras características no cubiertas por este documento, adjuntar hojas, planos o anotaciones complementarias describiéndolas.

El diseño de la pieza debe ir acorde a la versión de plano siguiente: _____

Desarrollo de Producto	Comercial / Solicitante	Calidad	Compras
Elaborado por: Berna Liz Romero Fecha: 23/10/2024	Revisado por: Fecha:	 Fecha:	 Fecha:

Este documento anula y sustituye al anterior

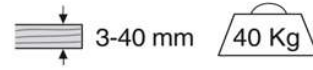
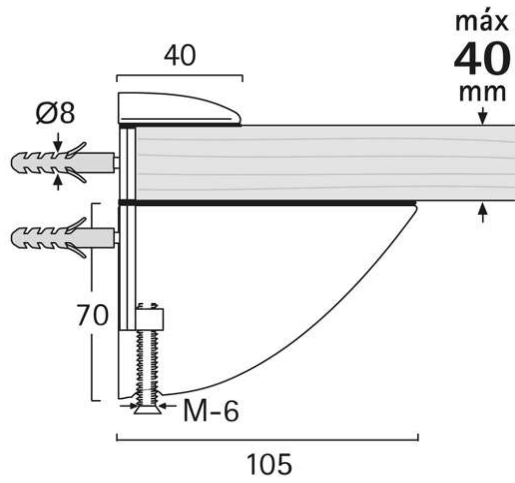

1

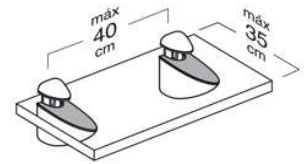
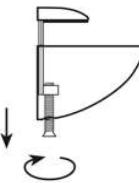

2

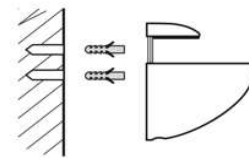

3

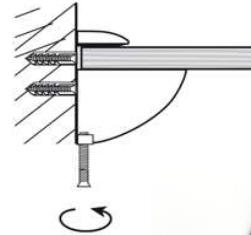

Soportes regulables
Adjustable shelf-supports
Supports réglables

Desarrollo de Producto		Comercial / Solicitante	Calidad	Compras
Elaborado por: B. Romero	Revisado por:			
Fecha: 23/10/2024	Fecha:	Fecha:	Fecha:	Fecha: