



## FICHA ESPECIFICACIONES DE PRODUCTO

Rev. nº 1  
23/10/2024

<b>Fecha</b>	23/10/2024	<b>Denominación</b>	<b>Código</b>
<b>Ref. comercial</b>	<b>2-1053.01</b>	Soporte regulable de zamak mod.53 blanco 10x8 cm	000053000000102
<b>Familia</b>	200	Ordenación	<b>EAN</b> 8423224630488
<b>Familia</b>	202	Soportes Regulables	<b>EAN CAJA</b>
<b>#</b>	<b>Fecha</b>	<b>Solicitante</b>	<b>Motivo del cambio</b>
1			
2			
3			

### Características del Producto

Soporte regulable de zamak en metal. Medidas 88x105x39mm. Fácil instalación a la pared con tornillos y tacos. Incluye elementos de fijación: Tornillos y tacos para pared.

Fabricado en metal zamak de alta calidad para garantizar una alta resistencia y durabilidad

Dimensiones:105x88x39 mm

Sistema de fijación: atornillado. 2 tornillos . Fácil instalación a la pared con tornillos y tacos. Incluye elementos de fijación: Tornillos y tacos para pared.

Empresa respetuosa con el medio ambiente

Control de calidad. Empresa con certificado de calidad ISO9001 e ISO14001

Certificados requeridos (PEFC, Reach, contacto alimentario, ...)

### Dimensiones generales y tolerancias

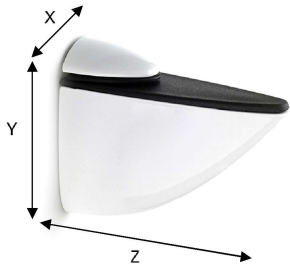
Artículo	Nominal	Tol., (+ -)	Máx	Mín	Observaciones
X - Largo (mm)	39				
Y - Ancho (mm)	88				
Z - Alto (mm)	105				
Espesor (mm)	-				
Diámetro (mm)	-				
Peso pieza (gr)	297,00				
Peso conjunto (gr)	308,00				
Entre puntos (mm)	-				
Métrica (mm)	-				
Material	Zamak				
Acabado	Blanco				

### Packaging

Envase			Condicionamiento		
Largo envase (mm)	147		Largo cond. (mm)	280	
Ancho envase (mm)	220		Ancho cond. (mm)	262	
Alto envase (mm)	44		Alto cond. (mm)	100	
Peso neto (gr)	308		Peso neto (gr)	2.010	
Peso bruto (gr)	335		Peso bruto (gr)	2.139	
Volumen (m3)	0,00142296		Volumen (m3)	0,007336	
Uds. Envase	1		Uds. Caja	6	
Envase	Producto en blister		Caja	Caja cartón	

### Calidad

(marcar los tipos de control a realizar sobre el producto)

Tipo de Control	Realizado	Descripción	Realizado	Observaciones	Observaciones
Dimensional	x	Etiqueta legible	x		
Roscado	x	Código barras legible	x		
Acabado superficial	x	Aspecto envasado	x		
Aspecto general	x	Aspecto Encajado	x		

**Si hay otras características** no cubiertas por este documento, adjuntar hojas, planos o anotaciones complementarias describiéndolas.

El diseño de la pieza debe ir acorde a la versión de plano siguiente: \_\_\_\_\_

Desarrollo de Producto	Comercial / Solicitante	Calidad	Compras
Elaborado por: Berna Liz Romero Fecha: 23/10/2024	Revisado por:  Fecha:	  Fecha:	  Fecha:

Este documento anula y sustituye al anterior

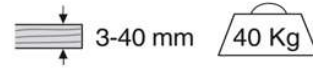
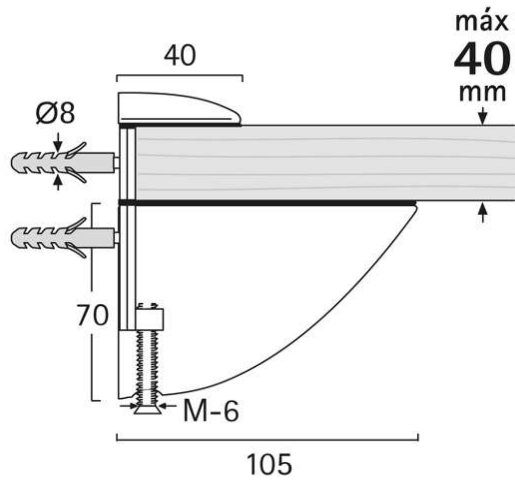

1

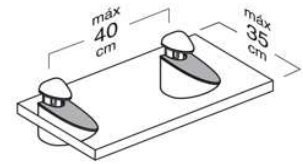
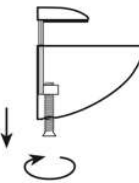

2

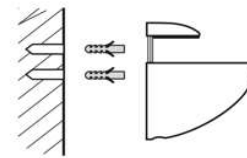

3

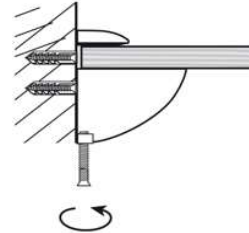

**Soportes regulables**  
Adjustable shelf-supports  
Supports réglables

Desarrollo de Producto		Comercial / Solicitante	Calidad	Compras
Elaborado por: B. Romero	Revisado por:			
Fecha: 23/10/2024	Fecha:	Fecha:	Fecha:	Fecha: