

SUNTEK

40V_{MAX}

43 CM

SLM4417 SLM4417.1
SLM4417.2 SLM4417.9

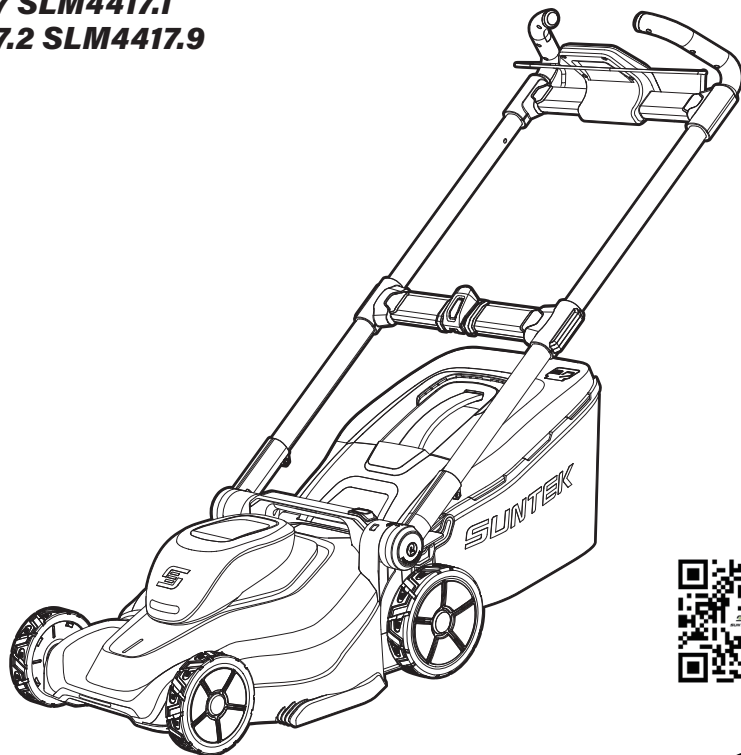

OPERATOR'S MANUAL



Cordless Lawn Mower	EN 08
Akku-Rasenmäher	DE 27
Tondeuse à gazon sans fil	FR 49
Tosaerba a batteria	IT 71
Cortacésped sin cable	ES 93
Snoerloze grasmaaier	NL 115
Akumulátorová sekačka na trávu	CS 137

- EN** Original instructions
- DE** Originalbetriebsanleitung
- FR** Notice originale
- IT** Istruzioni originali
- ES** Manual original
- NL** Oorspronkelijke gebruiksaanwijzing
- CS** Původní návod k používání

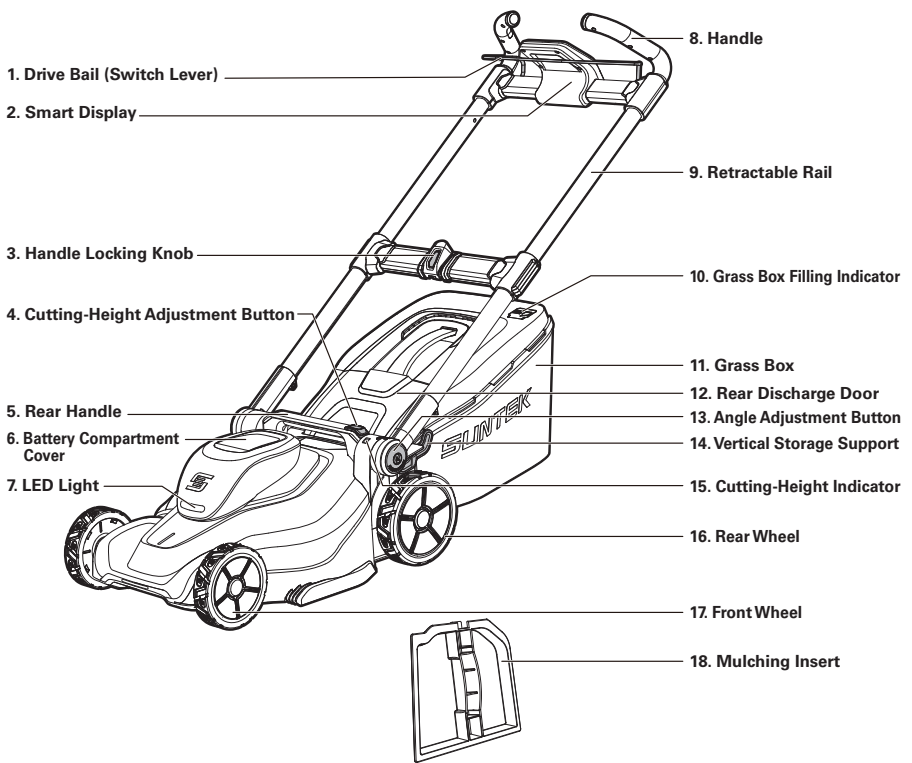

Smart Display View

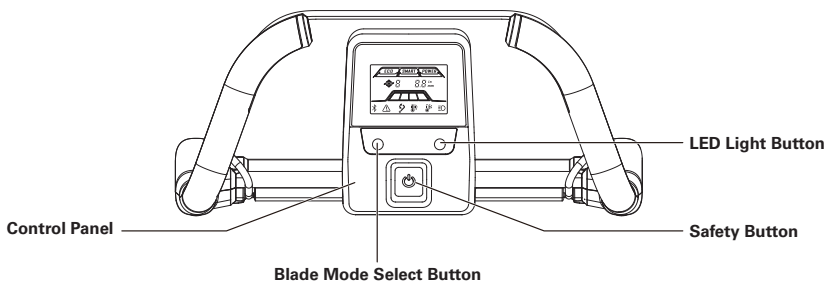

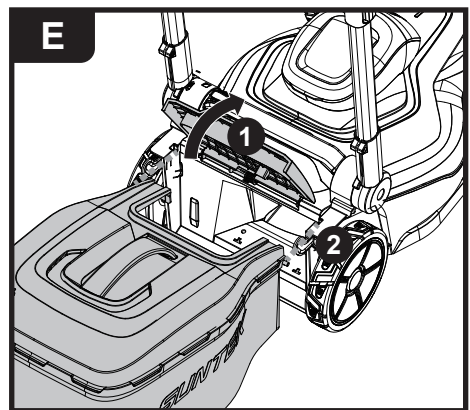
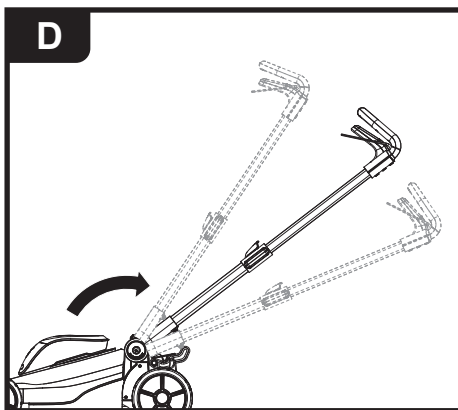
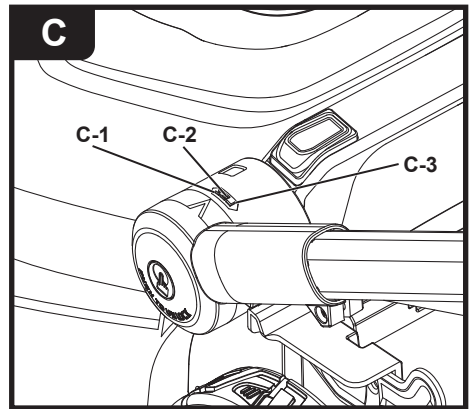
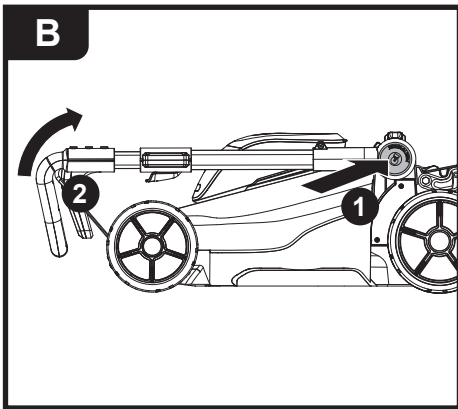
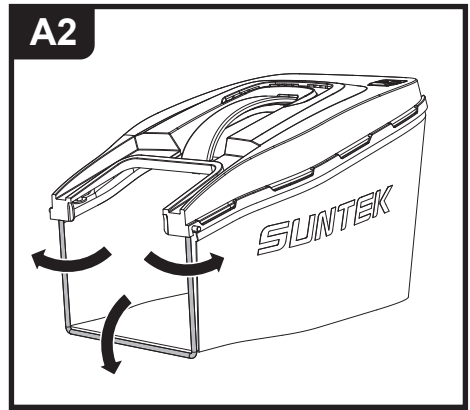
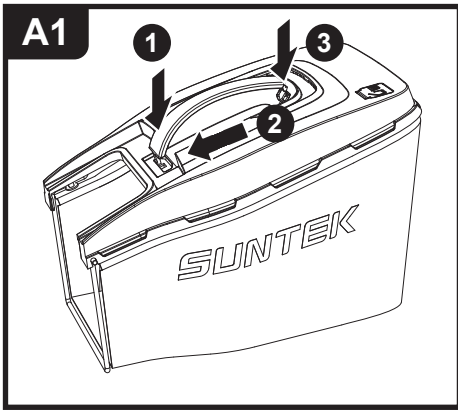

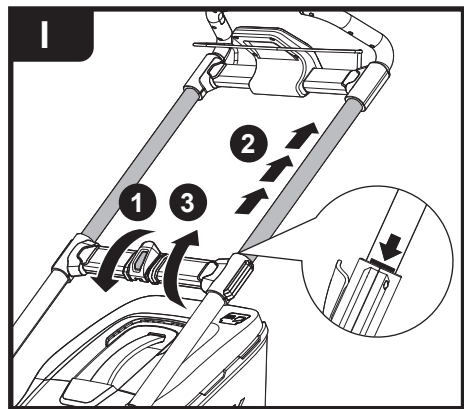
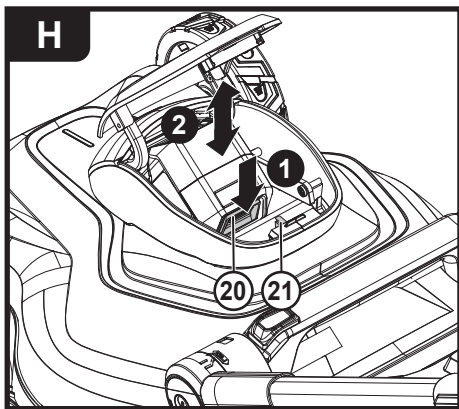
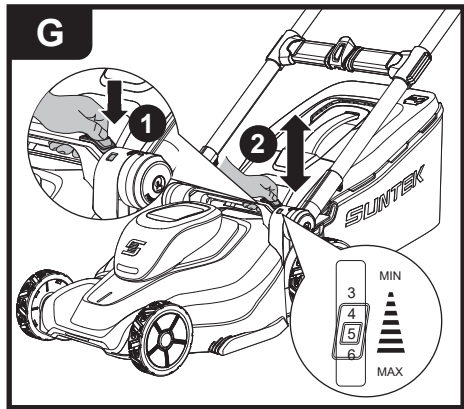
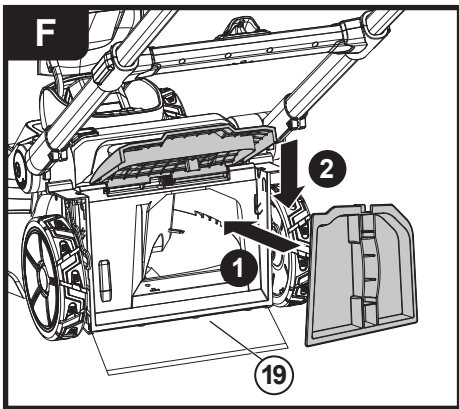

5

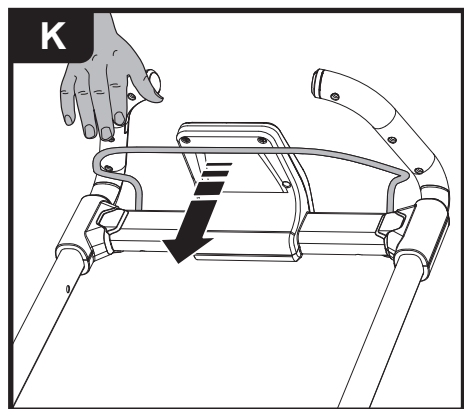
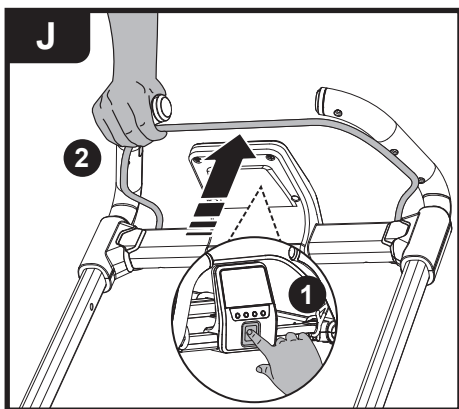

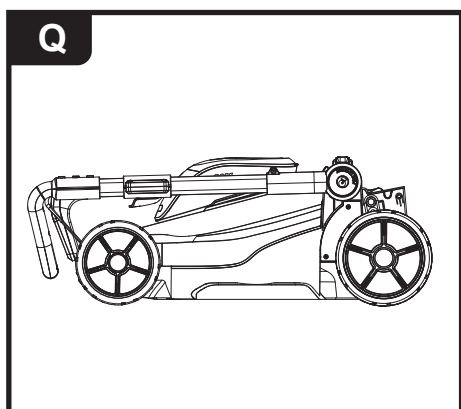
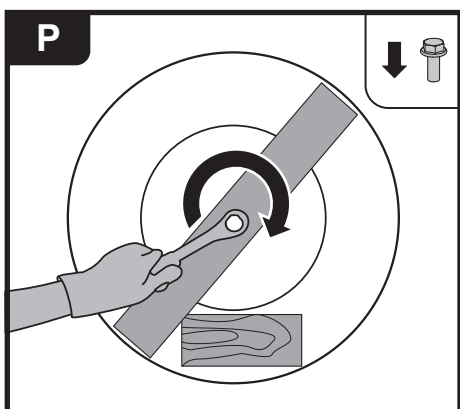
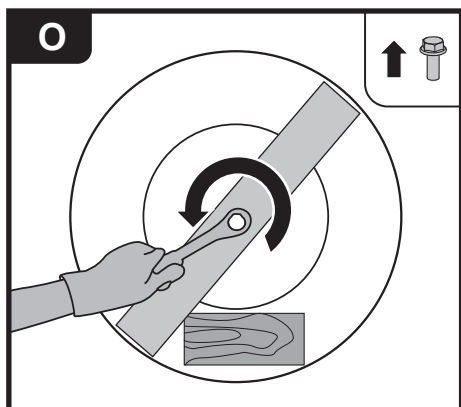
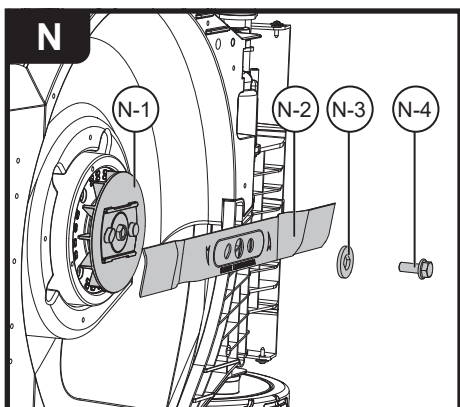
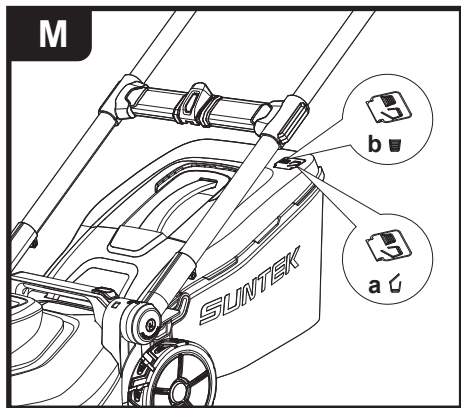
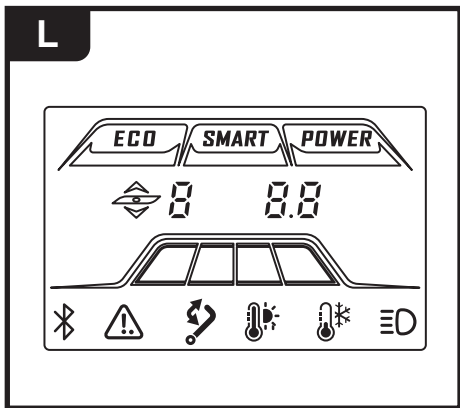

R

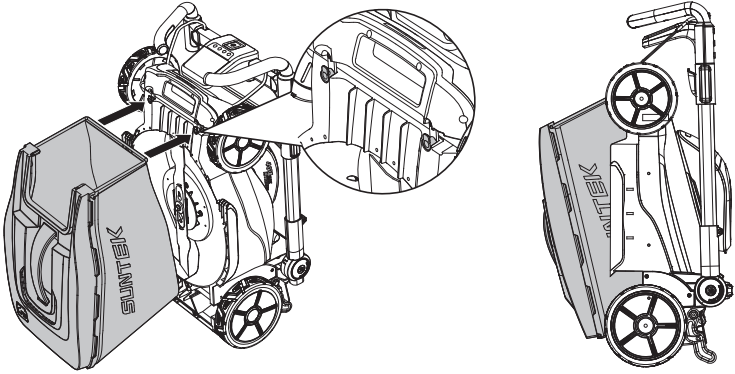





TABLE OF CONTENTS

Safety Instructions.....	09
Symbol Explanation.....	12
Specifications.....	14
Packing List.....	15
Component List	16
Assembly.....	16
Operation.....	17
Maintenance.....	19
8 Troubleshooting.....	21
Warranty.....	23
CE	26

SAFETY INSTRUCTIONS

GENERAL POWER TOOL SAFETY WARNINGS

 **WARNING** Read all safety warnings, instructions, illustrations and specifications provided with this power tool. Failure to follow all instructions listed below may result in electric shock, fire and/or serious injury.

Save all warnings and instructions for future reference.

1) WORK AREA SAFETY

- a) **Keep work area clean and well lit.** Cluttered or dark areas invite accidents.
- b) **Do not operate power tools in explosive atmospheres, such as in the presence of flammable liquids, gases or dust.** Power tools create sparks which may ignite the dust or fumes.
- c) **Keep children and bystanders away while operating a power tool.** Distractions can cause you to lose control.

2) Electrical safety

- a) **Power tool plugs must match the outlet. Never modify the plug in any way. Do not use any adapter plugs with earthed (grounded) power tools.** Unmodified plugs and matching outlets will reduce risk of electric shock.
- b) **Avoid body contact with earthed or grounded surfaces, such as pipes, radiators, ranges and refrigerators.** There is an increased risk of electric shock if your body is earthed or grounded.
- c) **Do not expose power tools to rain or wet conditions.** Water entering a power tool will increase the risk of electric shock.
- d) **Do not abuse the cord. Never use**

the cord for carrying, pulling or unplugging the power tool. Keep cord away from heat, oil, sharp edges or moving parts. Damaged or entangled cords increase the risk of electric shock.

- e) **When operating a power tool outdoors, use an extension cord suitable for outdoor use.** Use of a cord suitable for outdoor use reduces the risk of electric shock.
 - f) **If operating a power tool in a damp location is unavoidable, use a residual current device (RCD) protected supply.** Use of an RCD reduces the risk of electric shock.
- ### 3) Personal safety
- a) **Stay alert, watch what you are doing and use common sense when operating a power tool. Do not use a power tool while you are tired or under the influence of drugs, alcohol or medication.** A moment of inattention while operating power tools may result in serious personal injury.
 - b) **Use personal protective equipment. Always wear eye protection.** Protective equipment such as a dust mask, non-skid safety shoes, hard hat or hearing protection used for appropriate conditions will reduce personal injuries.
 - c) **Prevent unintentional starting. Ensure the switch is in the off-position before connecting to power source and/or battery pack, picking up or carrying the tool.** Carrying power tools with your finger on the switch or energising power tools that have the switch on invites accidents.
 - d) **Remove any adjusting key or wrench before turning the power tool on.** A wrench or a key left attached to a rotating part of the power tool may result in personal injury.
 - e) **Do not overreach. Keep proper footing and balance at all times.** This enables better control of the power tool in unexpected situations.
 - f) **Dress properly. Do not wear loose clothing or jewellery. Keep your hair and clothing away from moving parts.** Loose clothes, jewellery or long hair can be caught in moving parts.
 - g) **If devices are provided for the**

connection of dust extraction and collection facilities, ensure these are connected and properly used.

Use of dust collection can reduce dust-related hazards.

- h) Do not let familiarity gained from frequent use of tools allow you to become complacent and ignore tool safety principles.** A careless action can cause severe injury within a fraction of a second.

BATTERY tool use and care

- a) Recharge only with the charger specified by the manufacturer.** A charger that is suitable for one type of BATTERY pack may create a risk of fire when used with another BATTERY pack.
- b) Use power tools only with specifically designated BATTERY packs.** Use of any other BATTERY packs may create a risk of injury and fire.
- c) When BATTERY pack is not in use, keep it away from other metal objects, like paper clips, coins, keys, nails, screws or other small metal objects, that can make a connection from one terminal to another.** Shorting the BATTERY terminals together may cause burns or a fire.
- d) Under abusive conditions, liquid may be ejected from the BATTERY; avoid contact. If contact accidentally occurs, flush with water. If liquid contacts eyes, additionally seek medical help.** Liquid ejected from the BATTERY may cause irritation or burns.
- e) Do not use a BATTERY pack or tool that is damaged or modified.** Damaged or modified batteries may exhibit unpredictable behaviour resulting in fire, EXPLOSION or risk of injury.
- f) Do not expose a BATTERY pack or tool to fire or excessive temperature.** Exposure to fire or temperature above 130 °C may cause explosion.
- g) Follow all charging instructions and do not charge the BATTERY pack or tool outside the temperature range specified in the instructions.** Charging improperly or at temperatures outside the specified range may damage the BATTERY and increase the risk of fire.

Service

- a) Have your power tool serviced by a qualified repair person using only identical replacement parts.** This will ensure that the safety of the power tool is maintained.
- b) Never service damaged BATTERY packs.** Service of BATTERY packs should only be performed by the manufacturer or authorized service providers.

LAWNMOWER SAFETY WARNINGS

- a) Do not use the lawnmower in bad weather conditions, especially when there is a risk of lightning.** This decreases the risk of being struck by lightning.
- b) Thoroughly inspect the area for wildlife where the lawnmower is to be used.** Wildlife may be injured by the lawnmower during operation.
- c) Thoroughly inspect the area where the lawnmower is to be used and remove all stones, sticks, wires, bones, and other foreign objects.** Thrown objects can cause personal injury.
- d) Before using the lawnmower, always visually inspect to see that the blade and the blade assembly are not worn or damaged.** Worn or damaged parts increase the risk of injury.
- e) Check the grass catcher frequently for wear or deterioration.** A worn or damaged grass catcher may increase the risk of personal injury.
- f) Keep guards in place. Guards must be in working order and be properly mounted.** A guard that is loose, damaged, or is not functioning correctly may result in personal injury.
- g) Keep all cooling air inlets clear of debris.** Blocked air inlets and debris may result in overheating or risk of fire.
- h) While operating the lawnmower, always wear non-slip and protective footwear. Do not operate the lawnmower when barefoot or wearing open sandals.** This reduces the chance of injury to the feet from contact with the moving blade.
- i) While operating the lawnmower, always wear long trousers.** Exposed

skin increases the likelihood of injury from thrown objects.

- j) **Do not operate the lawnmower in wet grass.** Walk, never run. This reduces the risk of slipping and falling which may result in personal injury.
- k) **Do not operate the lawnmower on excessively steep slopes.** This reduces the risk of loss of control, slipping and falling which may result in personal injury.
- l) **When working on slopes, always be sure of your footing, always work across the face of slopes, never up or down and exercise extreme caution when changing direction.** This reduces the risk of loss of control, slipping and falling which may result in personal injury.
- m) **Use extreme caution when reversing or pulling the lawnmower towards you.** Always be aware of your surroundings. This reduces the risk of tripping during operation.
- n) **Do not touch blades and other hazardous moving parts while they are still in motion.** This reduces the risk of injury from moving parts.
- o) **When clearing jammed material or cleaning the lawnmower, make sure all power switches are off and the battery pack is disconnected.** Unexpected operation of the lawnmower may result in serious personal injury.
- p) **When clearing jammed material or cleaning the lawnmower, make sure all power switches are off and remove (or activate) the disabling device.** Unexpected operation of the lawnmower may result in serious personal injury.

BATTERY CHARGER SAFETY

 **WARNING: Read the warning instructions that follow before you use the product.**

- Use the proper and qualified battery chargers to charge SUNTEK replacement batteries only.
- Risk of electrical shock or short circuit. Do not put objects into the air slots of the

charger. Do not try to disassemble the battery charger. Do not connect the charger terminals to metal objects. Use an approved mains socket.







- This product produces an electromagnetic field during operation. This field may under some circumstances interfere with active or passive medical implants. To reduce the risk of serious or fatal injury, we recommend persons with medical implants to consult their physician and the medical implant manufacturer before operating this product.
- Regularly make sure that the power cord of the battery charger is not damaged and that there are no cracks in it.
- Do not lift the battery charger by the power cord. To disconnect the battery charger from a mains socket, pull out the plug. Do not pull the power cord.
- Keep the power cord and extension cables away from water, oil and sharp edges. Make sure that the cable is not pinched in doors, fences or equivalent. It can cause the charger to become energized.
- Do not clean the battery charger with water.
- Never allow children, persons with physical, sensory or mental limitations or a lack of experience and/or knowledge and/or people unfamiliar with these instructions to use the battery charger. Local regulations may restrict the age of the operator. Supervise children at all times. This will ensure that children do not play with the battery charger. Cleaning and user maintenance shall not be made by children without supervision.
- Do not charge non-rechargeable batteries in the battery charger.
- Do not use the battery charger near flammable materials or materials that can cause corrosion. Do not cover the battery charger. Pull out the plug to the battery charger if there is smoke or fire.
- Do not use a defective or damaged battery charger.
- Only charge the battery indoors in a room with good airflow and away from sunlight. Do not charge the battery in wet conditions.











SYMBOL EXPLANATION

WARNING LABELS



This page depicts and describes safety symbols that may appear on this product. Read, understand, and follow all instructions on the machine before attempting to assemble and operate.

	Safety Alert	Indicates a potential personal injury hazard.
	Read & Understand Operator's Manual	To reduce the risk of injury, user must read and understand operator's manual before using this product.
 Li-Ion	Li-Ion battery, battery must be recycled	/
	Do not stare at operating lamp	
	WARNING – Disconnect battery before maintenance.	
 91dB	Noise emission to the environment label as per EU and UK directives and regulations, and New South Wales legislation "Protection of the Environment Operations (Noise Control) Regulation 2017".	

	The product or package of the product is not domestic waste. Recycle it at a recycling station for electrical and electronic equipment.	
	This attachment is in accordance with applicable EC directives	
	This product conforms to applicable UK regulations.	
IPX4	The product is drip protected.	
 	DANGER — Keep Hands and Feet Away	To reduce the risk of injury, keep hands and feet away from rotating parts. Do not operate unless discharge door or grass bag is in its proper place. If damaged, replace immediately.
	DANGER — Keep Bystanders Away	Do not mow when children or others are around.
	DANGER — Thrown Debris	Remove objects that can be thrown by the blade in any direction. Wear safety glasses.
	Blade Mode Select Button	/
	LED Light Button	/
	Direct Current	Type or a characteristic of current
n_0	No Load Speed	Rotational speed, at no load
RPM	Revolutions Per Minute	Rotational speed

 **WARNING:** To ensure safety and reliability, all repairs should be performed by a qualified service technician.

SPECIFICATIONS

TYPE: SLM4417 SLM4417.1 SLM4417.2 SLM4417.9 (LM- designation of machinery, representative of Lawn Mower)

Model Number	SLM4417	SLM4417.1	SLM4417.2	SLM4417.9
Voltage	40V  Max*			
No-Load Speed	2900-3500 rpm			
Cutting-Height Setting	1-6 levels			
	25mm			
	35mm			
	45mm			
	55mm			
	65mm			
	75mm			
Cutting capacity	43cm			
Grass Box Volume	50L			
14 Mower Weight (Without Battery Pack, Mulching Insert)	18.5 kg			
Charging Time	1 hr	1 hr	1 hr	/
Operating Temperature	0°C–40°C			
Storage Temperature	-20°C–70°C			

*Voltage measured without workload. Initial battery voltage reaches maximum of 40 volts. Nominal voltage is 36 volts.

NOISE/VIBRATION INFORMATION

Sound pressure level at operator's ear	L_{PA} : 75.4 dB(A) K_{PA} : 3dB(A)
Measured sound power level	L_{WA} : 87.3 dB(A) K : 1.9dB(A)
Guaranteed sound power level	L_{WA} (according to 2000/14/EC): 91 dB(A)
Wear ear protection when sound pressure is over	80dB(A) 
Valuation of vibration	3.40 m/s ² K : 1.5 m/s ²

The declared vibration total value and the declared noise emission value have been measured in accordance with a standard test method and may be used for comparing one tool with another. The declared vibration total value and the declared noise emission value may also be used in a preliminary assessment of exposure.

WARNING The vibration emission value during actual use of the power tool can differ from the declared value depending on the ways in which the tool is used dependant on the following examples and other variations on how the tool is used:

How the tool is used and the materials being cut or drilled.

The tool being in good condition and well maintained

The use the correct accessory for the tool and ensuring it is sharp and in good condition.

The tightness of the grip on the handles and if any anti vibration accessories are used.

And the tool is being used as intended by its design and these instructions.

This tool may cause hand-arm vibration syndrome if its use is not adequately managed.

WARNING To be accurate, an estimation of exposure level in the actual conditions of use should also take account of all parts of the operating cycle such as the times when the tool is switched off and when it is running idle but not actually doing the job. This may significantly reduce the exposure level over the total working period.

Helping to minimise your vibration exposure risk.

ALWAYS use sharp chisels, drills and blades.

Maintain this tool in accordance with these instructions and keep well lubricated (where appropriate).

Intended Use

The garden product is intended for domestic lawn mowing.

The garden product is not intended for hedge cutting, trimming, shredding, etc.

The garden product is intended for lawn mowing at ground level.

PACKING LIST

Model Number	SLM4417	SLM4417.1	SLM4417.2
Lawn Mower		1	
Grass Box with Frame		1	
Mulching Insert		1	
Safety Key		1	
Operator's Manual		1	
Charger (SCH4401)	1	1	/
Battery Pack (SBA4401)	1	2	/
Charger (SCH4801)	/	/	1
Battery Pack (SBA4801)	/	/	1

Please visit SUNTEK website www.suntekliving.com for additional information on accessories.

COMPONENT LIST

1. DRIVE BAIL (SWITCH LEVER)
2. SMART DISPLAY
3. HANDLE LOCKING KNOB
4. CUTTING-HEIGHT ADJUSTMENT BUTTON
5. REAR HANDLE
6. BATTERY COMPARTMENT COVER
7. LED LIGHT
8. HANDLE
9. RETRACTABLE RAIL
10. GRASS BOX FILLING INDICATOR
11. GRASS BOX
12. REAR DISCHARGE DOOR
13. ANGLE ADJUSTMENT BUTTON
14. VERTICAL STORAGE SUPPORT
15. CUTTING-HEIGHT INDICATOR
16. REAR WHEEL
17. FRONT WHEEL
18. MULCHING INSERT
19. TRAILING SHIELD (SEE FIG.F)
20. BATTERY-RELEASE BUTTON (SEE FIG.H)
21. SAFETY KEY (SEE FIG.H)

*Not all the accessories illustrated or described are included in standard delivery.

ASSEMBLY

 **WARNING:** To prevent accidental starting that could cause serious personal injury, always remove the battery pack from the tool when assembling parts.

 **WARNING:** Do not attempt to modify this tool or create accessories not recommended for use with this SUNTEK mower, including but not limited to grass box, mulching insert. Any such alteration or modification may result in a hazardous condition or serious injury and voiding of warranty.

UNPACKING

- First remove all the accessories from the carton, then carefully take out the mower up from the carton.
- Make sure that all items listed in the "PACKING LIST" are included.
- Check the product carefully to make sure that no breakage or damage occurred during shipping.
- Make sure that you have carefully inspected and satisfactorily operated the mower before discarding the packing material.
- Return the mower to the place of purchase if any parts are damaged or missing.

ASSEMBLING THE GRASS BOX(FIG. A1-A2)

Connect the grass box handle to the box top as shown in Fig A1.

Step 1 Press the front of the handle.

Step 2 Then push it forward.

Step 3 Push down the back of the handle.

Lastly, clip the plastic clips over the metal frame. (Fig A2)

ADJUSTING THE FOLDABLE HANDLE (Fig. B-D)

 **WARNING:** Do not start the mower until the handle has been locked at one of the three preset operating positions (UPPER OPERATING POSITION, MIDDLE OPERATING POSITION and LOWER OPERATING POSITION). Your mower is shipped with the handle in the compact, LOCKED STORAGE POSITION.

- 1) Press the angle adjustment button and pivot 90° to release the handle from the LOCKED STORAGE POSITION.
- 2) Rotate the handle from its folded position to press the angle adjustment button. Gently pivot the handle upward until you hear and feel the lock pin engage in any of the following different positions as shown in the Fig. C.

Fig. C parts description see below:

C-1 Upper Operating Position

C-2 Middle Operating Position

C-3 Lower Operating Position

ATTACHING/REMOVING ACCESSORIES

 **WARNING:** Do not at any time make any adjustment to the lawn mower without

first stopping the motor. Remove the safety key and the battery pack, and then wait until the blade stops rotating.

NOTICE: Attach any of the attachments to the lawn mower before mowing.

To Attach/Remove the Grass Box (Fig. E)

1. Adjust the handle to the suitable operating position.
2. Lift the rear-discharge door and hang the projections on the grass box to the recessed notches on both sides of the machine. Release the safety guard to lock the grass box into position. Ensure the grass box is installed securely.
3. To remove, just lift the grass box up, and remove the grass box from the recessed notches on both sides of the machine. Lastly, release the reardischarge door.

NOTICE: Remove the pre-installed mulching insert from the mower before attaching the grass box to the mower.

To Attach/Remove the Mulching Insert (Fig. F)

1. Lift the rear discharge door.
2. Hold the handle of the mulching insert and completely insert it into the mower to make sure it is securely seated.
3. Lift the rear discharge door, grasp the handle of the mulching insert, and pull it out to remove the mulching insert.
4. Release the discharge door and make sure it rests firmly against the mulching insert.

NOTICE: The mulching insert must be removed for installing and using the grass box, and it must be re-installed when the grass box is removed.

OPERATION

ADJUSTING THE CUTTING HEIGHT (Fig. G)

WARNING: Keep your feet away from the deck when adjusting cutting height. The mower can be set to 6 cutting heights between 1-3/16in and 4in. Choose the suitable cutting height according to the type and condition of the grass.

NOTICE: Make sure the cutting height is adjusted at the position of 3 or higher during the transportation. Otherwise, it could result in the damage of the blade.

• To raise the blade height

Press and hold the cutting height adjustment button and lift the rear handle upward until the

side window shows the needed cutting level.

• To lower the blade height

Press and hold the cutting height adjustment button and push down the rear handle until the side window shows the needed cutting level.

ATTACHING/DETACHING THE BATTERY PACK (Fig. H)

CHARGE BEFORE FIRST USE.

WARNING: Never attempt to attach the battery pack to the mower or operate the mower if any parts are broken or missing. Otherwise, it could result in serious injury.

• To Attach

Push the battery pack into the battery compartment until you hear a “click”.

• To Detach

Press the battery-release button in the battery compartment.

NOTICE: Make sure that the battery pack is inserted into place and secured to the mower firmly, and the battery compartment cover is fully closed.

STARTING/STOPPING THE MOWER (Fig. H-K)

WARNING: Always wear safety glasses while operating the mower or while performing any adjustments or repairs on the mower, because the operation of any lawn mower can result in foreign objects being thrown into your or others' eyes, which can damage eyes severely.

WARNING: Do not use the mower in the rain.

WARNING: Ensure that other people and pets remain at least 30m away from the mower when it is in use.

WARNING: The blade will continue to rotate for a few seconds after the mower is turned off. Make sure the motor/blade stops rotating before starting it again. Do not rapidly turn the mower off and on.

SAFETY KEY (Fig. H)

A removable safety key has been incorporated into the design of your mower in order to prevent accidental start-up or unauthorized use of your cordless mower. The mower will be completely disabled when the safety key has been removed from the mower.

DANGER: Rotating blades can cause serious injury. So remove the safety key when the mower is unattended, or when adjusting, cleaning, servicing, transporting,

lifting, or storing the mower.

CAUTION: Do not attempt to override any safety equipment, including but not limited to the power button, switch lever or safety key.

NOTICE: The motor cannot be started unless:

- The handle is locked into one of the three operating positions, see ADJUSTING THE FOLDABLE HANDLE.
- The side rails are fully extended.

To Start (Fig. I-J)

- 1) Attach the battery pack to the mower, insert the safety key into the key slot and close the battery cover.
- 2) Press the safety button down as shown in Fig. J.
- 3) With the safety button depressed, pull the switch lever upward to the handle.

To Stop (Fig. K)

- 1) Fully release the switch lever.
- 2) The electric brake in the Automatic Braking Mechanism will stop the blade rotation within 3 seconds after releasing the switch lever.

LED HEADLIGHTS

Press the LED light button on the control panel to turn on/off the LED headlights in the front of the battery compartment.

MOWER-STATUS INDICATOR ON THE MOWER (Fig. L)

The mower is equipped with a smart display to indicate the mower status as below:

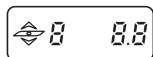

Cutting-Height Selected

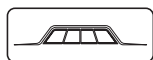

Battery Level



Bluetooth



Motor Error

- Blinking: battery failed to insert firmly, please reinsert into place
- Light on: motor error, motor overload, battery pack error

Handle Error

- The handle is not fully extended and locked in the operation position
- Adjust the handle refer to Fig. I



Battery or Motor PCM Overheating



Low Temperature of Battery or Motor PCM



LED Light

- The icon will light up when the LED light is on
- The icon will go off when the LED light is off

GRASS BOX FILLING INDICATOR (See M)

To remind you immediately to empty when the grass box is full, the mower provides an indicator on the top of w to show the collection status. And you can follow as below:



Empty status: flap float (a)



Fully status: flap fall down (b)

MOWER OVERLOAD PROTECTION

To prevent overload conditions, do not try to remove too much grass at one time. Slow down your cutting pace or raise the cut height. Your mower has built-in overload circuit protection. When the mower is overloaded, the motor will stop and the motor error indicator on the smart display will be on. Remove battery pack and safety key from the mower. Check to see if grass has collected beneath the deck and clear it if necessary, then install the battery pack and safety key and restart the mower.

BATTERY HIGH TEMPERATURE PROTECTION

The battery pack will generate heat during operation and the heat dissipates more slowly in hot weather. The protection circuit will immediately turn off the mower to protect the battery pack from damage if the battery temperature exceeds 60°C during operation.

The battery/ motor overheating indicator will be on. Release the bail handle, wait until the battery pack cools down to approximately 67°C, then restart the mower.

MOWING TIPS

NOTICE: A sharp blade will greatly enhance the performance of the mower, especially during cutting tall grass. Check the sharpness of the blade before mowing.

- Verify that the lawn is free of stones, sticks, wires, and other objects, which could damage the lawn mower or motor. Such objects could be accidentally thrown by the mower in any direction and could cause serious personal injury to the operator and to others.

 **WARNING:** Stop the motor and remove battery pack and safety key from the mower if you strike a foreign object. Thoroughly inspect the mower for any damage, and repair the damage before restarting and operating the mower. Excessive vibration of the mower during operation is an indication of damage. If so, the unit should be promptly inspected and repaired.

- For best performance, do not mow in circles. Travel back and forth across the lawn.
- When cutting thick grass, reduce your walking speed to achieve a more effective cut and a proper discharge of the clippings.
- To maintain a healthy lawn, cut off only one-third or less of the total length of the grass. The average lawn should be approximately 1-1/2 to 2 inches long during cool months, and between 2 to 3-1/4 inches long during hot months.

MULCHING TIPS

 **WARNING:** Inspect the area where the mower is to be used and remove all stones, sticks, wire and other debris that might be thrown by the rotating blade.

- Release the switch to stop the mower blade rotation when crossing any graveled areas; stones can be thrown by a rotating blade.
- Set the mower to the highest cutting height when mowing on uneven ground or in tall growth.
- For effective mulching, do not cut wet grass for it tends to stick to the underside of the deck and prevent the proper mulching of grass clippings. The best time to mow grass is in the late afternoon, when the grass is dry and the newly cut area will not be exposed to direct sunlight.

- For the best mulching performance, set the cutting height to remove approximately one third of the grass blade length, ideally no more than 1-1/2 inches at one time. Increase the cutting height to make it easier to mow and to prevent overloading the motor if the grass is overgrown. Slow your cutting pace in tall or thick grass conditions. For mulching extremely thick or tall grass, it is recommended to first cut at a high cutting-height setting, and then re-cut to the final cutting height. Otherwise, it may make narrower cuts and mow slowly. **ALWAYS MAKE SURE THAT THE BLADE IS SHARP.**

MAINTENANCE

 **WARNING:** Always remove the safety key and battery pack from the mower before cleaning or performing any maintenance to avoid serious personal injury.

 **WARNING:** Use only identical SUNTEK replacement parts, for any other parts may create a hazard or cause product damage. To ensure safety and reliability, all repairs should be performed by a qualified service technician.

CLEANING THE MOWER

 **WARNING:** Always remove battery pack and safety key when servicing or transporting the mower.

Clean the underside of mower deck after each use, as grass clippings, leaves, dirt, and other debris will accumulate. This accumulation is undesirable and it will promote rust and corrosion and reduce overall performance.

Remove any build-up of grass and leaves on or around the drive shaft and motor fan (do not use water). Wipe the mower clean with a damp cloth.

REMOVING/INSTALLING THE BLADE (Fig. N-P)

 **WARNING:** Always protect your hands by wearing heavy gloves or wrapping the cutting edges with rags or other materials when performing any maintenance on the mower blade. Always remove the battery pack and safety key when servicing or transporting the mower.

• To Remove the Blade

NOTICE: If the bolt rotates with the motor shaft while loosening the bolt, turn the fan with a hand

to align the through holes in the fan with the holes in the blade, place a piece of wood or other proper tool to stop the blade from rotating while loosening the bolt.

• To Install the Blade

Following the assembly instruction in Fig. N, with the fan blade towards deck and the printed blade side towards outside, align the through holes in the fan with the holes in the blade and then tighten the blade as Fig. P shown.

Fig. N parts description see below:

N-1 Fan

N-2 Blade

N-3 Outer Flange

N-4 Bolt

NOTICE: The recommended torque for tightening the blade bolt is 49-59 Nm.

SHARPENING THE BLADE

 **WARNING:** Always protect your hands by wearing heavy gloves or wrapping the cutting edges with rags or other materials when performing any maintenance on the mower blade. Always remove the battery pack and safety key when servicing or transporting the mower.

 **WARNING:** Use proper eye protection while removing, sharpening, as well as installing the blade.

 **WARNING:** A worn, cracked, or damaged blade may break, and some pieces of the damaged blade may become dangerous projectiles, which may throw objects and cause serious injury. Inspect the blade regularly and do not operate the mower with a worn or damaged blade.

NOTICE: Keep the blade sharp for best mower performance, and a dull blade does not cut grass cleanly or mulch properly.

A dull blade can be sharpened, but an excessively worn, bent, cracked, or damaged blade must be replaced, for it can break and the blade pieces may be thrown from the mower. If the blade is found to be bent, take the lawn mower to an authorized SUNTEK service center for inspection.

SHARPING FREQUENCY

Sharpening the blade twice during a mowing

season is generally sufficient under normal circumstances. Sand causes the blade to dull quickly, so if your lawn is covered with sandy soil, more frequent sharpening may be required.

WHEN SHARPENING THE BLADE:

- Make sure that the blade remains balanced.
- Sharpen the blade at the original cutting angle.
- Sharpen the cutting edges on both ends of the blade, and remove an equal amount of material from each end.

STORING THE MOWER (Fig. Q-R)

- Remove the battery pack from the mower and store it in a cool, dry and clean place. Do not store it next to corrosive materials, such as fertilizer or rock salt.
- Store the mower in a covered, enclosed space, which is cool and dry and out of the reach of children.
- Do not cover the lawn mower with a solid plastic sheet, for the plastic coverings will trap moisture around the mower and cause rust and corrosion.
- The mower can be stored either upright or flat.
- Removing batteries from the tool while not in use is recommended.
- When the mower is upright, hang the grass box to the bottom of the machine as shown in Fig. R for storage. Ensure the grass box is installed securely.

 **WARNING:** If the mower is tipping over from the upright position, mower damage or personal injury may occur. Always keep the mower stable and out of the reach of children when it is in the upright position. If possible, lay it flat for storage is highly recommended.

ENVIRONMENTAL PROTECTION

 **Only for EC countries:** According to the European law 2012/19/EU, electrical and electronic equipments that are no longer usable, and according to the European law 2006/66/EC, defective or used battery packs/batteries, must be collected separately and disposed of in an environmentally correct manner.

TROUBLESHOOTING

WARNING: Always remove the safety key and battery pack when servicing or transporting the mower. Always protect your hands by wearing heavy gloves or wrapping the cutting edges with rags or other materials when performing any maintenance on the mower blade.

PROBLEM	CAUSE	SOLUTION
The mower fails to start	<ul style="list-style-type: none"> The battery pack charge is depleted. The battery pack is not properly inserted into the battery compartment. The battery pack or mower electronics are too hot. (The power indicator on the mower shines orange). The side rails are not extended to their maximum length or the clamps are not locked in position. The handle is not engaged at one of the three operating positions. The mower deck is clogged with grass and debris. 	<ul style="list-style-type: none"> Charge the battery pack. Insert the battery pack into the battery compartment and press it until you hear a click. (Refer to ATTACHING/DETACHING THE BATTERY PACK) Allow the battery pack or mower to cool until the temperature drops below 60°C. (Refer to BATTERY HIGH TEMPERATURE PROTECTION) Fully extend the handle and lock the handle locking knob. Set the handle at one of the three operating positions. Clean the mower deck and make certain that the blade has freedom of movement.
The mower cuts unevenly	<ul style="list-style-type: none"> The blade is dull. The grass-cutting height is not set properly. The blade is assembled incorrectly. 	Sharpen or replace the blade. <ul style="list-style-type: none"> Move the deck height to a higher setting. Reassemble the blade, following the section REMOVING/ INSTALLING THE BLADE in this manual.
Short running time of the mower with included battery	<ul style="list-style-type: none"> Grass conditions and cutting height setting will greatly affect the battery run time. The claimed run time is based on a light load condition. 	<ul style="list-style-type: none"> Raise the blade height and slow your pace to reduce the cutting load.
The mower does not mulch properly	<ul style="list-style-type: none"> Wet grass clippings are sticking to the underside of the deck. The mower is set to cut too much grass at once. 	<ul style="list-style-type: none"> Wait until the grass dries before mowing. Raise the deck to a higher cutting-height setting.
The blade/motor unexpectedly stops while mowing	The battery pack charge is depleted. <ul style="list-style-type: none"> Mower is in overload condition. Mower deck is clogged with grass and debris. The battery pack or mower electronics are too hot. The side rail is retracted a little by the pushing force applied on the handle. 	Charge the battery pack. <ul style="list-style-type: none"> Raise the cutting height or slow down the pace. Unclog the mower deck. Raise the cutting height and/or cut a narrower swath. Allow the battery pack or mower to cool until the temperature drops below 60°C. Unlock the clamps. Fully extend the side rails and lock the handle locking knob again.

There is excessive vibration	<ul style="list-style-type: none"> • The cutting blade is loose. • The cutting blade set is unbalanced. • The cutting blade is bent. • The motor shaft is bent. • The mower is set to cut too much grass at once. 	<ul style="list-style-type: none"> • Tighten the outer nut. • Balance the blade set following the SHARPENING THE BLADE. • Replace the blade. • Contact the service center. • Raise the deck to a higher cutting-height setting.
The handle locking knob cannot be closed in position	<ul style="list-style-type: none"> • The side rails are not fully extended. 	<ul style="list-style-type: none"> • Fully extend the side rails, then lock the handle locking knob.
Mower is difficult to pull back when the self-propel is turned off	<ul style="list-style-type: none"> • The wheels are temporarily locked. 	<ul style="list-style-type: none"> • Simply push the mower ahead slightly and then move the mower as desired.
The motor works but the blade doesn't cut the grass	<ul style="list-style-type: none"> • The blade bolt is not tightened to the required torque 	<ul style="list-style-type: none"> • Re-tighten the blade bolt to recommended torque of 49-59 Nm.



SUNTEK OUTDOOR POWER EQUIPMENT LIMITED WARRANTY

Please read the following information and statement carefully before contacting us about warranty repairment or replacement.

SUNTEK WARRANTY PERIOD

Home and Personal Use:

Tool- 3-year limited warranty on SUNTEK 40V outdoor power equipment for personal, household use, starting from the date of purchase.

Batteries & Chargers- 2-year limited warranty on SUNTEK 40V battery packs and chargers for personal, household use, starting from the date of purchase.

Accessories- The warranty period, for routine maintenance parts, are covered from manufacture defects in normal working conditions for 90 days for personal, household use, starting from the date of purchase. Accessories, for example, include but are not limited to, blades, trimmer heads, chain bars, saw chains, blower nozzles, and other accessories.

Professional and commercial use:

Tool - 1-year limited warranty on SUNTEK 40V outdoor power equipment for professional and commercial use, starting from the date of purchase.

Batteries, and chargers - 1-year limited warranty on SUNTEK 40V battery packs and chargers for professional and commercial use, starting from the date of purchase.

Accessories- The warranty period, for routine maintenance parts, are covered from manufacture defects in normal working conditions for 30 days for Professional and commercial use, starting from the date of purchase. Accessories, for example, include but are not limited to, blades, trimmer heads, chain bars, saw chains, blower nozzles, and other accessories.

The warranty does not cover breakdowns due to normal wear and tear.

The manufacturer agrees to replace parts identified as defective by the designated distributor.

The manufacturer does not accept responsibility for the replacement of the machine, in whole or in part, and/or ensuing damage.

The details warranty periods by products can be found online: <http://suntekliving.com> or contact service@suntek-group.com

WARRANTY CLAIMS

When you purchase products from stores, make sure that your machine is complete with all accessories supplied, and clean. If this is not the case, the repairer will refuse the machine. Go to the store with the complete machine and with the receipt or invoice.

For warranty claims, please contact the retail stores where you purchased, nearby dealers, or SUNTEK after-sales service centers. To file a warranty claim, you will need to submit original proof of purchase in the form of a valid receipt that displays date and place of purchase. To expedite your request when writing E-mailing or calling the helpline, please have the details of the SUNTEK products model number and serial number available.

Find SUNTEK after-sales service center,

Country	Service Partner	Contact information
DE, AT, CH (Deutsch)	SWAP-Europe	https://services.swap-europe.com/contact +4932221853206
FR, Benelux (French)	SWAP-Europe	https://services.swap-europe.com/contact +33970753030
Spain, Portugal	SWAP-Europe	https://services.swap-europe.com/contact +33970753030
Italy	SPERONI SPA	Tel.: +39 0522 487011 Email: speroni@speroni.it

If more regions that was not mentioned below, you can find online: <http://suntekliving.com> or contact service@suntek-group.com

FIND AND ORDER SPARE PARTS

Before ordering spare parts, find your product's expanded view spare parts list, please visit: <http://suntekliving.com> <https://services.swap-europe.com/contact>

When ordering spare parts, please indicate the part number, you shall keep the purchase receipt. If without it, the warranty is invalid. To help you on your products, we invite you to contact SWAP website:

<https://services.swap-europe.com/contact>

There, you must create a "ticket" via the web platform.

- Register or create your account.
- Indicate the reference of the tool.
- Choose the subject of your request.
- Describe your problem.
- Attach these files: invoice or sales receipt, photo of the identification plate (serial number), photo of the part you need (for example: pins on the charger plug which are broken)

AFTER SALES SERVICE AND APPLICATION SERVICE

If you bought your product in a store:

Make sure that your machine is complete with all accessories supplied, and clean! If this is not the case, the repairer will refuse the machine.

Go to the store with the complete machine and with the receipt or invoice.

If you bought your product Online:

Make sure that your machine is complete with all accessories supplied, and clean! If this is not the case, the repairer will refuse the machine.

Create a SWAP-Europe service ticket on the site: <https://services.swap-europe.com>

When making the request on SWAP-Europe, you must attach the invoice and the photo of the nameplate (serial number)

Please keep your original packaging to allow for after-sales service returns or pack your machine with a similar cardboard box of the same dimensions. For any question concerning our after-sales service you can make a request on our website [https:// services.swap-europe.com](https://services.swap-europe.com)

LIMITED WARRANTY SERVICE TERMS

SUNTEK products are warrantied to be free from defects in material and workmanship, from the date of original purchase, subject to the disclaimers and limitations stated below.

a. This warranty applies only to the original purchaser and may not be transferred.

b. This warranty is void if the product has been used for rental purpose.

SUNTEK product warranty only covers defects arising under normal usage and **does not apply to the following cases:**

- Malfunction of the tool resulting from the natural wear and tear of the product, its components, machines, mechanical components, or accessories, including but not limited to: Electric Cables, Blades, Transmission Belts and Straps, Filters, Carbon Brushes, Outer Spools, Bump Knobs, Cutting Lines, Saw Chains, Guide Bars, Fixing Devices and Supports.
- Normal deterioration of the exterior finish, including but not limited to scratches, dents, paint chips, or to any corrosion or discoloring by heat, abrasives, or chemical cleaners.
- Any malfunction, failure or defect resulting from violation of the rules of operation, misuse, abuse (including but not limited to overloading of the product beyond designed capacity and immersion in water or other liquid), accidents, neglected, altered, modification or lack of proper installation, and improper maintenance or storage of the equipment as specified in the user manual.
- Using the tool for a purpose other than that for which it was designed, or the use and maintenance of the machine done in a manner not described in the user manual.
- Damage caused due to the non-conformity to the designed parameters as indicated on the tool and/or the owner's manual.
- Damage caused by cleaning tools or maintaining with chemically aggressive liquids.
- Repairs made with spare parts, replacement parts or components that are not provided by SUNTEK, as well as for damage resulting from the use of non-original spare parts, or unauthorized repair.
- Defects and their consequences linked to the external causes.
- Products whose original authentication marking (brand, serial number) has been degraded, altered or withdrawn.

Maintain case

The warranty does not cover your daily maintain tasks for example, include but are not limited to

- Periodic and standard maintenance events
- Replacement of consumables parts
- Accessories breakdowns
- Loss of components and loss due to insufficient screwing.

This warranty gives you specific legal rights, and you may also have other rights which vary from country to country.

This warranty applies to all SUNTEK brand outdoor power equipment products from Suntek GmbH, that are sold in Europe market.

Suntek GmbH

Blindeisenweg 27,41468 Neuss, Germany

Email Address: service@suntek-group.com

DECLARATION OF CONFORMITY

We here with declare
SUNTEK GmbH
Blindeisenweg 27
41468 Neuss, Germany

Declare that the product

Description: **Battery-powered lawn mower**
 Type: **SLM4417 SLM4417.1 SLM4417.2**
SLM4417.9 (LM- designation of
machinery, representative of Lawn
Mower)

Function: **Cutting grass**

Serial number: **A002161700000100**

Applicable EC Directives:

Machinery Directive 2006/42/EC

Additional used EC Directives:

EMC Directive 2014/30/EU

Noise directive: **2000/14/EC amended by**
2005/88/EC

Used Standards:

EN 62841-1, EN 62841-4-3; EN55014-1,
EN 55014-2; EN ISO 3744, ISO 11094
RoHS: 2011/65/EU&(EU)2015/863

2000/14/EC amended by 2005/88/EC

Conformity assessment procedure as per Annex VI.

Measured Sound Power Level **87.3 dB(A)**

Guaranteed Sound Power Level **91 dB(A)**

The notified body involved

Name: **INTERTEK DEUTSCHLAND GMBH**

Address: **Stangenstraße 1, 70771**

LEINFELDEN-ECHTERDINGEN,

Germany

Authorized Signature:

Name:



Title: General manager

Partly place: cixi

Date: 2023.9.11

The person authorized to compile the technical file.

Name: **Jianqiang Xie**
 Address: **SUNTEK GmbH**
Blindeisenweg 27
41468 Neuss, Germany



2023/11/03

Haijun Mei

Quality Manger

Shanghai Suntek Technology Co., Ltd.

Room 321-325, Floor 3, Building 12, No. 319,

Caolian Road, Minhang District, Shanghai

201100, China

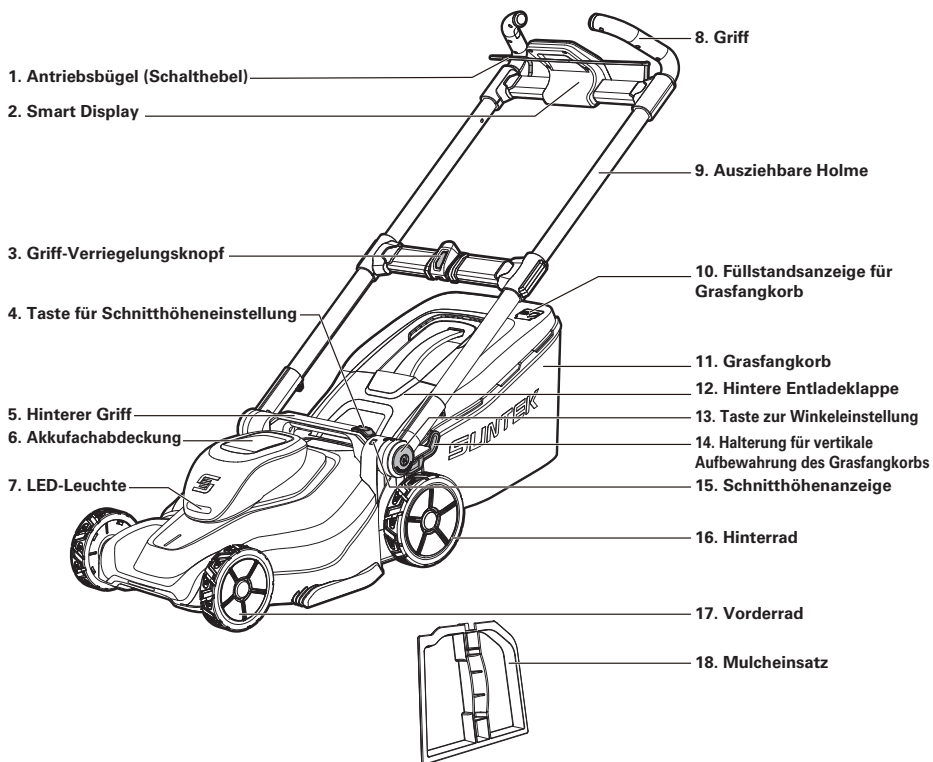

Smart Display

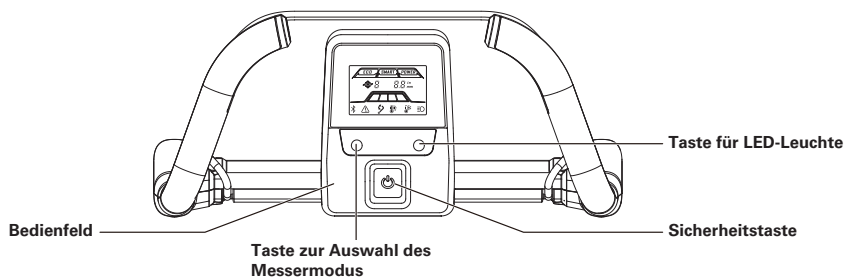



INHALTSVERZEICHNIS

Sicherheitshinweise.....	29
Symbolerklärung.....	33
Spezifikationen.....	35
Packliste.....	36
Bauteilliste	37
Montage.....	37
Betrieb.....	38
Wartung.....	41
28 Fehlersuche.....	43
Garantie.....	45
CE	48

SICHERHEITS- HINWEISE

ALLGEMEINE SICHERHEITS- HINWEISE FÜR ELEKTRO- WERKZEUGE

! **WARNUNG** Lesen Sie alle Sicherheitshinweise, Anweisungen, Abbildungen und Spezifikationen, die diesem Elektrowerkzeug beiliegen. Die Nichtbeachtung aller unten aufgeführten Anweisungen kann zu einem elektrischen Schlag, Brand und/oder schweren Verletzungen führen.

Bewahren Sie alle Warnungen und Hinweise zum späteren Nachschlagen auf.

1) SICHERHEIT IM ARBEITSBEREICH

- a) **Halten Sie den Arbeitsbereich sauber und gut beleuchtet.**
Unübersichtliche oder dunkle Bereiche führen zu Unfällen.
- b) **Betreiben Sie Elektrowerkzeuge nicht in explosionsgefährdeten Bereichen, z. B. in Gegenwart von brennbaren Flüssigkeiten, Gasen oder Staub.** *Elektrowerkzeuge erzeugen Funken, die Staub oder Dämpfe entzünden können.*
- c) **Halten Sie Kinder und Unbeteiligte fern, während Sie ein Elektrowerkzeug bedienen.**
Ablenkungen können dazu führen, dass Sie die Kontrolle verlieren.
- 2) **Elektrische Sicherheit**
 - a) **Der Stecker des Elektrowerkzeugs muss in die Steckdose passen. Verändern Sie niemals den Stecker in irgendeiner Weise. Verwenden**

Sie keine Adapterstecker mit geerdeten Elektrowerkzeugen.
Unveränderte Stecker und passende Steckdosen verringern das Risiko eines Stromschlags.

- b) **Vermeiden Sie Körperkontakt mit geerdeten Oberflächen, wie Rohren, Heizkörpern, Herden und Kühlschränken.** *Es besteht ein erhöhtes Risiko eines Stromschlags, wenn Ihr Körper geerdet ist.*
- c) **Setzen Sie Elektrowerkzeuge nicht Regen oder Nässe aus.** *Wenn Wasser in ein Elektrowerkzeug eindringt, erhöht sich die Gefahr eines Stromschlags.*
- d) **Das Kabel nicht überlasten. Verwenden Sie das Kabel niemals zum Tragen, Ziehen oder Herausziehen des Elektrowerkzeugs. Halten Sie das Kabel von Hitze, Öl, scharfen Kanten oder beweglichen Teilen fern.** *Beschädigte oder verwickelte Kabel erhöhen das Risiko eines Stromschlags.*
- e) **Wenn Sie ein Elektrowerkzeug im Freien betreiben, verwenden Sie ein für den Außeneinsatz geeignetes Verlängerungskabel.** *Die Verwendung eines für die Verwendung im Freien geeigneten Kabels verringert das Risiko eines Stromschlags.*
- f) **Wenn der Betrieb eines Elektrowerkzeugs in feuchter Umgebung unvermeidlich ist, verwenden Sie eine durch einen Fehlerstrom-Schutzschalter (FI-Schalter) geschützte Stromversorgung.** *Die Verwendung eines FI-Schalters verringert das Risiko eines Stromschlags.*
- 3) **Persönliche Sicherheit**
 - a) **Blieben Sie aufmerksam, beobachten Sie, was Sie tun, und benutzen Sie Ihren gesunden Menschenverstand, wenn Sie ein Elektrowerkzeug bedienen. Benutzen Sie ein Elektrowerkzeug nicht, wenn Sie müde sind oder unter dem Einfluss von Drogen, Alkohol oder Medikamenten stehen.** *Ein Moment der Unachtsamkeit bei der Bedienung von Elektrowerkzeugen kann zu schweren Verletzungen führen.*
 - b) **Persönliche Schutzausrüstung**

verwenden. Tragen Sie immer einen Augenschutz. Schutzrüstungen wie Staubmaske, rutschfeste Sicherheitsschuhe, Schutzhelm oder Gehörschutz, die unter geeigneten Bedingungen verwendet werden, verringern die Zahl der Verletzungen und Personenschäden.

- c) Verhindern Sie ein unbeabsichtigtes Starten. Vergewissern Sie sich, dass der Schalter ausgeschaltet ist, bevor Sie das Gerät an die Stromquelle und/oder den Akku anschließen oder es in die Hand nehmen oder tragen.** Das Tragen von Elektrowerkzeugen mit dem Finger auf dem Schalter oder das Einschalten von Elektrowerkzeugen, bei denen der Schalter eingeschaltet ist, führt zu Unfällen.
- d) Entfernen Sie vor dem Einschalten des Elektrowerkzeugs alle Einstellschlüssel oder Schraubenschlüssel.** Ein Schraubenschlüssel oder ein Schlüssel, der an einem rotierenden Teil des Elektrowerkzeugs verbleibt, kann zu Verletzungen führen.
- e) Nicht übertreiben. Achten Sie stets auf einen sicheren Stand und das Gleichgewicht.** Dies ermöglicht eine bessere Kontrolle des Elektrowerkzeugs in unerwarteten Situationen.
- f) Kleiden Sie sich angemessen. Tragen Sie keine weite Kleidung und keinen Schmuck. Halten Sie Ihre Haare und Kleidung von beweglichen Teilen fern.** Lose Kleidung, Schmuck oder lange Haare können sich in beweglichen Teilen verfangen.
- g) Falls Vorrichtungen für den Anschluss von Staubabsaug- und -sammelanlagen vorhanden sind, ist sicherzustellen, dass diese angeschlossen und ordnungsgemäß verwendet werden.** Die Verwendung einer Staubabsaugung kann staubbedingte Gefahren verringern.
- h) Lassen Sie nicht zu, dass die Vertrautheit, die Sie durch den häufigen Gebrauch von Werkzeugen erlangt haben, dazu führt, dass Sie unaufmerksam werden und die Grundsätze der Werkzeugsicherheit ignorieren.** Eine unachtsame Handlung kann im Bruchteil einer Sekunde zu schweren Verletzungen führen.

Verwendung und Pflege von AKKU-betriebenen Geräten

- a) Laden Sie das Gerät nur mit dem vom Hersteller angegebenen Ladegerät auf.** Ein Ladegerät, das für einen AKKUPACK-Typ geeignet ist, kann bei Verwendung mit einem anderen AKKUPACK-Typ eine Brandgefahr darstellen.
- b) Verwenden Sie Elektrowerkzeuge nur mit speziell dafür vorgesehenen AKKUPACKS.** Die Verwendung anderer AKKUPACKS kann zu Verletzungs- und Brandgefahr führen.
- c) Wenn der AKKUPACK nicht in Gebrauch ist, halten Sie ihn von anderen Metallgegenständen wie Büroklammern, Münzen, Schlüsseln, Nägeln, Schrauben oder anderen kleinen Metallgegenständen fern, die eine Verbindung von einem Anschluss zum anderen herstellen können.** Das Kurzschließen der AKKU-Anschlüsse kann zu Verbrennungen oder einem Brand führen.
- d) Unter missbräuchlichen Bedingungen kann Flüssigkeit aus dem AKKU austreten; vermeiden Sie den Kontakt. Bei versehentlichem Kontakt mit Wasser spülen. Wenn die Flüssigkeit in die Augen gelangt, sofort einen Arzt aufsuchen.** Aus dem AKKU austretende Flüssigkeit kann Reizungen oder Verbrennungen verursachen.
- e) Verwenden Sie keine beschädigten oder veränderten AKKUS oder Werkzeuge.** Beschädigte oder modifizierte Akkus können ein unvorhersehbares Verhalten zeigen, das zu Feuer, EXPLOSION oder Verletzungsgefahr führen kann.
- f) Setzen Sie einen AKKUPACK oder ein Gerät keinem Feuer oder übermäßiger Temperatur aus.** Bei Feuer oder Temperaturen über 130 °C besteht Explosionsgefahr.
- g) Befolgen Sie alle Ladeanweisungen und laden Sie den AKKUPACK oder das Werkzeug nicht außerhalb des in den Anweisungen angegebenen Temperaturbereichs.** Unsachgemäßes Aufladen oder Aufladen bei Temperaturen außerhalb des angegebenen Bereichs kann den AKKU beschädigen und die Brandgefahr erhöhen.

Wartung

- a) **Lassen Sie Ihr Elektrowerkzeug nur von qualifizierten Fachleuten reparieren, die nur identische Ersatzteile verwenden.** Dadurch wird die Sicherheit des Elektrowerkzeugs gewährleistet.
- b) **Warten Sie niemals beschädigte AKKUPACKS.** Die Wartung von AKKUPACKS darf nur vom Hersteller oder von autorisierten Dienstleistern durchgeführt werden.

SICHERHEITSWARNUNGEN FÜR RASENMÄHER

- a) **Benutzen Sie den Rasenmäher nicht bei schlechtem Wetter, insbesondere nicht bei Gewitter.** Dadurch verringert sich das Risiko, vom Blitz getroffen zu werden.
- b) **Untersuchen Sie den Bereich, in dem der Rasenmäher eingesetzt werden soll, gründlich auf Wildtiere.** Wildtiere können während des Betriebs durch den Rasenmäher verletzt werden.
- c) **Inspizieren Sie den Bereich, in dem der Rasenmäher eingesetzt werden soll, gründlich und entfernen Sie alle Steine, Stöcke, Drähte, Knochen und andere Fremdkörper.** Herausgeschleuderte Gegenstände können Verletzungen verursachen.
- d) **Führen Sie vor dem Einsatz des Rasenmähers immer eine Sichtprüfung durch, um sicherzustellen, dass das Messer und die Messereinheit nicht abgenutzt oder beschädigt ist.** Abgenutzte oder beschädigte Teile erhöhen die Verletzungsgefahr.
- e) **Überprüfen Sie die Grasfangeinrichtung regelmäßig auf Verschleiß oder Beschädigung.** Ein abgenutzter oder beschädigter Grasfangkorb kann das Risiko von Verletzungen erhöhen.
- f) **Halten Sie die Schutzvorrichtungen an ihrem Platz. Die Schutzvorrichtungen müssen funktionstüchtig und ordnungsgemäß montiert sein.** Lose, beschädigte oder nicht ordnungsgemäß funktionierende Schutzvorrichtungen können zu Verletzungen führen.
- g) **Halten Sie alle Kühllufteinlässe frei von Verunreinigungen.** Verstopfte Luftpfeileinlässe und Verschmutzungen können zu Überhitzung und Brandgefahr führen.
- h) **Tragen Sie bei der Bedienung des Rasenmähers stets rutschfestes und schützendes Schuhwerk. Bedienen Sie den Rasenmäher nicht barfuß oder mit offenen Sandalen.** Dadurch wird die Gefahr von Fußverletzungen durch den Kontakt mit dem sich bewegenden Messer verringert.
- i) **Tragen Sie bei der Bedienung des Rasenmähers immer lange Hosen.** Freiliegende Haut erhöht die Wahrscheinlichkeit von Verletzungen durch herumfliegende Gegenstände.
- j) **Betreiben Sie den Rasenmäher nicht in nassem Gras.** Gehen Sie, rennen Sie nicht. Dadurch wird die Gefahr, dass Sie ausrutschen oder fallen verringert, was zu Verletzungen führen kann.
- k) **Betreiben Sie den Rasenmäher nicht an übermäßig steilen Hängen.** Dadurch wird das Risiko von Kontrollverlust, Ausrutschen und Stürzen, die zu Verletzungen führen können, verringert.
- l) **Achten Sie bei Arbeiten an Hängen immer auf einen sicheren Stand, arbeiten Sie immer quer zum Hang, niemals bergauf oder bergab, und seien Sie bei Richtungsänderungen äußerst vorsichtig.** Dadurch wird das Risiko von Kontrollverlust, Ausrutschen und Stürzen, die zu Verletzungen führen können, verringert.
- m) **Gehen Sie äußerst vorsichtig vor, wenn Sie den Rasenmäher rückwärts fahren oder zu sich heranziehen.** Achten Sie immer auf Ihre Umgebung. Dadurch wird die Stolpergefahr beim Betrieb verringert.
- n) **Berühren Sie die Messer und andere gefährliche bewegliche Teile nicht, solange sie noch in Bewegung sind.** Dadurch wird die Verletzungsgefahr durch bewegliche Teile verringert.
- o) **Wenn Sie eingeklemmtes Material entfernen oder den Rasenmäher reinigen, vergewissern Sie sich, dass alle Ein/Aus-Schalter ausgeschaltet sind und den**

Akkupack getrennt ist. Unerwarteter Betrieb des Rasenmähers kann zu schweren Verletzungen führen.

- p) Wenn Sie eingeklemmtes Material entfernen oder den Rasenmäher reinigen, vergewissern Sie sich, dass alle Ein-/Aus-Schalter ausgeschaltet sind, und die Sperrvorrichtung entfernt wurde (oder aktiviert wurde).** Unerwarteter Betrieb des Rasenmähers kann zu schweren Verletzungen führen.

SICHERHEIT DES AKKULADEGERÄTS

⚠️ WARNUNG: Lesen Sie die folgenden Warnhinweise, bevor Sie das Produkt verwenden.

- Verwenden Sie zum Aufladen von SUNTEK-Ersatzakkus nur geeignete und qualifizierte Akkuladegeräte.
- Gefahr von Stromschlägen und Kurzschlüssen. Stecken Sie keine Gegenstände in die Luftschlitz des Ladegerätes. Versuchen Sie nicht, das Ladegerät zu zerlegen. Schließen Sie die Anschlüsse des Ladegeräts nicht an Metallgegenstände an. Verwenden Sie eine zugelassene Netzsteckdose.
- Dieses Produkt erzeugt während des Betriebs ein elektromagnetisches Feld. Dieses Feld kann unter Umständen mit aktiven oder passiven medizinischen Implantaten interferieren. Wir empfehlen Personen mit medizinischen Implantaten, ihren Arzt und den Hersteller des medizinischen Implantats zu konsultieren, bevor sie dieses Produkt benutzen, um das Risiko schwerer oder tödlicher Verletzungen zu verringern.
- Vergewissern Sie sich regelmäßig, dass das Netzkabel des Akkuladegeräts nicht beschädigt ist und dass es keine Risse aufweist.
- Heben Sie das Ladegerät nicht am Netzkabel an. Ziehen Sie den Netzstecker heraus, um das Akkuladegerät von der Netzsteckdose zu trennen. Ziehen Sie nicht am Netzkabel.
- Halten Sie das Netzkabel und die Verlängerungskabel von Wasser, Öl und scharfen Kanten fern. Achten Sie darauf,

dass das Kabel nicht in Türen, Zäunen oder Ähnlichem eingeklemmt wird. Dies kann dazu führen, dass das Ladegerät unter Strom steht.







- Reinigen Sie das Ladegerät nicht mit Wasser.
- Das Akkuladegerät kann von Kindern ab 8 Jahren und von Personen mit verringerten physischen, sensorischen oder geistigen Fähigkeiten oder Mangel an Erfahrung und Wissen benutzt werden, wenn sie beaufsichtigt oder bezüglich des sicheren Gebrauchs des Akkuladegeräts unterwiesen wurden und die damit verbundenen Gefahren verstehen. Kinder dürfen nicht mit dem Akkuladegerät spielen. Die Reinigung und Wartung durch den Benutzer darf nicht von Kindern ohne Aufsicht durchgeführt werden.
- Laden Sie keine nicht wiederaufladbaren Batterien im Akkuladegerät.
- Verwenden Sie das Akkuladegerät nicht in der Nähe von entflammaren Materialien oder Materialien, die Korrosion verursachen können. Decken Sie das Ladegerät nicht ab. Ziehen Sie den Netzstecker des Akkuladegeräts, wenn Rauch oder Feuer auftritt.
- Verwenden Sie kein defektes oder beschädigtes Ladegerät.
- Laden Sie die Akkus nur in einem Raum mit guter Luftzirkulation und vor Sonnenlicht geschützt auf. Laden Sie die Akkus nicht in feuchter Umgebung auf.









SYMBOLERKLÄRUNG

WARNHINWEISE



Auf dieser Seite werden Sicherheitssymbole dargestellt und beschrieben, die auf diesem Produkt erscheinen können. Lesen Sie alle Anweisungen am Gerät sehr sorgfältig durch und befolgen Sie sie, bevor Sie versuchen, das Gerät zusammenzubauen und zu bedienen.

	Sicherheitswarnung	Weist auf eine mögliche Verletzungsgefahr hin.
	Lesen und Verstehen Benutzerhandbuch	Der Benutzer muss das Benutzerhandbuch vor der Verwendung dieses Produkts lesen und verstehen, um die Verletzungsgefahr zu verringern.
 Li-Ion	Li-Ionen-Akku, Akku muss recycelt werden	/
	Nicht direkt und lange in die Betriebsleuchte blicken	
	WARNUNG-Vor Wartungsmaßnahmen den Akku trennen	
 L _{WA} 91 dB	Kennzeichnung der Lärmemissionen in die Umwelt gemäß den Richtlinien und Verordnungen der EU und des Vereinigten Königreichs sowie der Gesetzgebung von New South Wales „Protection of the Environment Operations (Noise Control) Regulation 2017“.	

	Das Produkt oder die Verpackung des Produkts ist kein Hausmüll. Recyceln Sie es bei einer Recyclingstation für elektrische und elektronische Geräte.	
	Dieses Gerät entspricht den geltenden EU-Richtlinien	
	Dieses Produkt entspricht den geltenden britischen Vorschriften.	
IPX4	Das Produkt ist tropfwassergeschützt.	
	GEFAHR – Hände und Füße weg!	Halten Sie Hände und Füße von den rotierenden Teilen fern, um Verletzungen zu vermeiden. Nehmen Sie das Gerät nur in Betrieb, wenn die Entladeklappe oder der Grasfangkorb korrekt angebracht ist. Bei Beschädigung sofort austauschen.
	GEFAHR – Unbeteiligte fernhalten	Mähen Sie nicht, wenn Kinder oder andere Personen in der Nähe sind.
	GEFAHR – umherfliegende Trümmer oder Gegenstände	Entfernen Sie Gegenstände, die vom Messer in jede Richtung geschleudert werden können. Tragen Sie eine Schutzbrille.
	Taste zur Auswahl des Messermodus	/
	Taste für LED-Leuchte	/
	Gleichstrom	Stromtyp- und merkmal
n_0	Leerlaufdrehzahl	Drehzahl, ohne Last
U/min	Umdrehungen pro Minute	Drehzahl

 **WARNUNG:** Alle Reparaturen müssen von einem qualifizierten Wartungstechniker durchgeführt werden, um Sicherheit und Zuverlässigkeit zu gewährleisten.

SPEZIFIKATIONEN

TYP: SLM4417, SLM4417.1, SLM4417.2, SLM4417.9 (LM-Bezeichnung von Geräten, repräsentativ für Rasenmäher)

Modellnummer	SLM4417	SLM4417.1	SLM4417.2	SLM4417.9
Spannung	40 V  max.*			
Leerlaufdrehzahl	2900–3500 U/min			
Einstellung der Schnitthöhe	1–6 Stufen			
	25 mm			
	35 mm			
	45 mm			
	55 mm			
	65 mm			
	75 mm			
Schnittkapazität	43 cm			
Volumen des Grasfangkorbs	50 Liter			
Rasenmähergewicht (ohne Akku, Mulcheinsatz)	18,5 kg			
Aufladezeit	1 Stunde	1 Stunde	1 Stunde	/
Betriebstemperatur	0 °C–40 °C			
Lagertemperatur	-20 °C–70 °C			

*Die Spannung wurde ohne Arbeitsbelastung gemessen. Anfängliche Akkuspannung erreicht ein Maximum von 40 Volt. Sollspannung beträgt 36 Volt.

INFORMATIONEN ZU LÄRM/VIBRATIONEN

Schalldruckpegel am Ohr des Bedieners	L_{PA} : 75,4 dB(A) K_{PA} : 3 dB(A)
Gemessener Schalleistungspegel	L_{WA} : 87,3 dB(A) K : 1,9 dB(A)
Garantierter Schalleistungspegel	L_{WA} (gemäß 2000/14/EU): 91 dB(A)
Gehörschutz tragen, wenn der Schalldruck folgenden Wert übersteigt	80 dB(A) 
Bewertung von Vibrationen	3,40 m/s ² K = 1,5 m/s ²

Der angegebene Schwingungsgesamtwert und der angegebene Geräuschemissionswert wurden nach einem genormten Prüfverfahren gemessen und können zum Vergleich eines Werkzeugs mit einem anderen verwendet werden.

Der angegebene Gesamtvibrationswert und der angegebene Geräuschemissionswert können auch für eine vorläufige Bewertung der Exposition verwendet werden.

! WARNUNG Der Wert der Schwingungsemission bei der tatsächlichen Verwendung des Elektrowerkzeugs kann von dem angegebenen Wert abweichen, abhängig von der Art und Weise, wie das Werkzeug verwendet wird, abhängig von den folgenden Beispielen und anderen Variationen, wie das Werkzeug verwendet wird:
 Wie das Werkzeug verwendet wird und welche Materialien geschnitten oder gebohrt werden.
 Das Werkzeug ist in gutem Zustand und gut gewartet
 Für das Werkzeug wird das richtige Zubehör verwendet und es ist sichergestellt, dass es scharf und in gutem Zustand ist.
 Korrekte Griff-Festigkeit und die Verwendung von vibrationsdämpfendem Zubehör.
 Das Werkzeug wird so verwendet, wie es nach seiner Konstruktion und dieser Anleitung vorgesehen ist.

Dieses Werkzeug kann ein Hand-Arm-Vibrationssyndrom verursachen, wenn es nicht angemessen gehandhabt wird.

! WARNUNG Eine Einschätzung des Expositionsiveaus sollte unter den tatsächlichen Einsatzbedingungen auch alle Anteile des Betriebszyklus berücksichtigen, z. B. die Zeiten, in denen das Gerät ausgeschaltet ist und im Leerlauf läuft, aber nicht wirklich betrieben wird. Dadurch kann das Expositionsiveau während der gesamten Arbeitszeit erheblich gesenkt werden.
 Wir helfen Ihnen, das Risiko der Vibrationsexposition zu minimieren.
 Verwenden Sie IMMER scharfe Meißel, Bohrer und Messer.
 Pflegen Sie dieses Werkzeug gemäß dieser Anleitung und halten Sie es in gut geschmiertem Zustand (falls erforderlich).

Bestimmungsgemäßer Gebrauch

Das Gartengerät ist dazu bestimmt, um im privaten Bereich den Rasen zu mähen.
 Das Gartengerät ist nicht zum Heckschneiden, Trimmen, Häckseln usw. bestimmt.
 Das Gartengerät ist zum Rasenmähen auf Bodenhöhe bestimmt.

PACKLISTE

Modellnummer	SLM4417	SLM4417.1	SLM4417.2
Rasenmäher		1	
Grasfangkorb mit Rahmen		1	
Mulcheinsatz		1	
Sicherheitsschlüssel		1	
Benutzerhandbuch		1	
Ladegerät (SCH4401)	1	1	/
Akkupack (SBA4401)	1	2	/
Ladegerät (SCH4801)	/	/	1
Akkupack (SBA4801)	/	/	1

Für weitere Informationen über Zubehör besuchen Sie bitte SUNTEK website www.suntekliving.com.

BAUTEILELISTE

1. **ANTRIEBSBÜGEL (SCHALTHEBEL)**
2. **SMART DISPLAY**
3. **GRIFF-VERRIEGELUNGSKNOPF**
4. **TASTE FÜR SCHNITTHÖHENEINSTELLUNG**
5. **HINTERER GRIFF**
6. **AKKUFACHABDECKUNG**
7. **LED-LEUCHE**
8. **GRIFF**
9. **AUSZIEHBARE HOLME**
10. **FÜLLSTANDSANZEIGE FÜR GRASFANGKORB**
11. **GRASFANGKORB**
12. **HINTERE ENTLADEKLAPPE**
13. **TASTE ZUR WINKELEINSTELLUNG**
14. **HALTERUNG FÜR VERTIKALE AUFBEWAHRUNG DES GRASFANGKORBES**
15. **SCHNITTHÖHENANZEIGE**
16. **HINTERRAD**
17. **VORDERRAD**
18. **MULCHEINSATZ**
19. **HINTERE SCHUTZKLAPPE (ABB. F)**
20. **AKKU-ENTRIEGELUNGSTASTE (ABB. H)**
21. **SICHERHEITSSCHLÜSSEL (ABB. H)**

*Nicht alle abgebildeten oder beschriebenen Zubehörteile sind im Standardlieferungsumfang enthalten.

MONTAGE

 **WARNUNG:** Nehmen Sie beim Zusammenbau von Teilen immer den Akku aus dem Gerät, um ein versehentliches Starten zu vermeiden, das zu schweren Verletzungen führen kann.

 **WARNUNG:** Versuchen Sie nicht, dieses Gerät zu modifizieren oder Zubehörteile herzustellen, die nicht für die Verwendung mit diesem SUNTEK-Rasenmäher empfohlen werden, einschließlich, aber nicht beschränkt auf Grasfangkorb, Mulcheinsatz. Jede derartige Änderung oder Modifikation kann zu einem gefährlichen Zustand oder zu schweren Verletzungen führen und die Garantie erlöschen lassen.

AUSPACKEN

- Nehmen Sie zuerst das gesamte Zubehör aus dem Karton und heben Sie dann den Rasenmäher vorsichtig aus dem Karton.
- Vergewissern Sie sich, dass alle in der „PACKLISTE“ aufgeführten Artikel enthalten sind.
- Überprüfen Sie das Produkt sorgfältig, um sicherzustellen, dass es während des Transports nicht gebrochen oder beschädigt wurde.
- Vergewissern Sie sich, dass Sie den Rasenmäher zufriedenstellend überprüfen und betreiben haben, bevor Sie das Verpackungsmaterial entsorgen.
- Geben Sie den Rasenmäher an den Händler zurück, wenn Teile beschädigt sind oder fehlen.

GRASFANGKORB MONTIEREN (ABB. A1-A2)

Verbinden Sie den Griff am Grasfangkorb mit der Oberseite des Korbs wie in Abb. A1 gezeigt.
Schritt 1 Drücken Sie auf die Vorderseite des Griffs.

Schritt 2 Schieben Sie ihn dann nach vorne.
Schritt 3 Drücken Sie die Rückseite des Griffs nach unten.

Zum Schluss klemmen Sie die Kunststoffklammern über den Metallrahmen. (Abb. A2)

KLAPPBAREN GRIFF EINSTELLEN (Abb. B-D)

 **WARNUNG:** Starten Sie den Rasenmäher erst, wenn der Griff in einer der drei voreingestellten Betriebspositionen verriegelt ist (OBERE BETRIEBSPOSITION, MITTLERE BETRIEBSPOSITION und UNTERE BETRIEBSPOSITION). Der Rasenmäher wird mit dem Griff in der kompakten, VERRIEGELTEN LAGERPOSITION ausgeliefert.

- 1) Drücken Sie die Taste zur Winkeleinstellung

und schwenken Sie den Griff um 90°, um ihn aus der VERRIEGELTEN LAGERPOSITION zu lösen.

- 2) Drehen Sie den Griff aus der eingeklappten Position und drücken Sie die Taste zur Winkeleinstellung. Schwenken Sie den Griff vorsichtig nach oben, bis Sie hören und fühlen, dass der Sicherungsstift in einer der folgenden Positionen einrastet (siehe Abb. C).

Abb. C Teilebeschreibung siehe unten:

C-1 Obere Betriebsposition

C-2 Mittlere Betriebsposition

C-3 Untere Betriebsposition

ANBRINGEN/ENTFERNEN VON ZUBEHÖR

⚠️ WARNUNG: Nehmen Sie zu keinem Zeitpunkt Einstellungen am Rasenmäher vor, ohne den Motor vorher auszuschalten. Entfernen Sie den Sicherheitsschlüssel und den Akku und warten Sie dann, bis sich das Messer nicht mehr dreht.

HINWEIS: Bringen Sie alle Anbaugeräte vor dem Mähen am Rasenmäher an.

Befestigen/Entfernen des Grasfangkorbs (Abb. E)

1. Stellen Sie den Griff in die korrekte Betriebsposition.
2. Heben Sie die hintere Entladeklappe an und hängen Sie die Vorsprünge am Grasfangkorb in die Aussparungen an beiden Seiten des Geräts. Lassen Sie die Schutzvorrichtung los, um den Grasfangkorb zu arretieren. Vergewissern Sie sich, dass der Grasfangkorb fest eingerastet ist.
3. Zum Entfernen heben Sie einfach den Grasfangkorb an und nehmen ihn aus den Aussparungen an beiden Seiten des Geräts heraus und lassen Sie die hintere Entladeklappe in ihre Ausgangsposition zurückkehren.

HINWEIS: Entfernen Sie den vorinstallierten Mulcheinsatz aus dem Rasenmäher, bevor Sie den Grasfangkorb am Rasenmäher befestigen.

Mulcheinsatz befestigen bzw. entfernen (Abb. F)

1. Heben Sie die hintere Entladeklappe an.
2. Halten Sie den Griff am Mulcheinsatz fest und setzen Sie ihn vollständig in den Rasenmäher ein, um sicherzustellen, dass

er sicher sitzt.

3. Heben Sie die hintere Entladeklappe an, fassen Sie den Griff am Mulcheinsatz und ziehen Sie ihn heraus, um den Mulcheinsatz zu entfernen.
4. Lösen Sie die Entladeklappe und stellen Sie sicher, dass sie fest am Mulcheinsatz anliegt.

HINWEIS: Der Mulcheinsatz muss für den Einbau und die Verwendung des Grasfangkorbs herausgenommen und nach dem Entfernen des Grasfangkorbs wieder eingesetzt werden.

BETRIEB

EINSTELLUNG DER SCHNITTHÖHE (Abb. G)

⚠️ WARNUNG: Halten Sie Ihre Füße vom Mähwerk fern, wenn Sie die Schnitthöhe einstellen. Der Rasenmäher kann auf 6 Schnitthöhen zwischen 3,0–10,0 cm eingestellt werden. Wählen Sie die geeignete Schnitthöhe je nach Art und Zustand des Grases.

HINWEIS: Stellen Sie sicher, dass die Schnitthöhe während des Transports auf die Position 3 oder höher eingestellt ist. Andernfalls kann es zu einer Beschädigung des Messers kommen.

• Messerhöhe erhöhen

Halten Sie die Taste zur Einstellung der Schnitthöhe gedrückt und heben Sie den hinteren Griff nach oben, bis das Seitenfenster die gewünschte Schnitthöhe anzeigt.

• Messerhöhe absenken

Halten Sie die Taste zur Einstellung der Schnitthöhe gedrückt und drücken Sie den hinteren Griff nach unten, bis das Seitenfenster die gewünschte Schnitthöhe anzeigt.

AKKUPACK EINSETZEN/ENTFERNEN (Abb. H)

VOR DER ERSTEN BENUTZUNG AUFLADEN.

⚠️ WARNUNG: Versuchen Sie niemals, den Akku an den Rasenmäher anzuschließen oder den Rasenmäher in Betrieb zu nehmen, wenn irgendwelche Teile defekt sind oder fehlen. Andernfalls kann es zu schweren Verletzungen kommen.

• Einsetzen

Schieben Sie den Akkupack in das Akkufach, bis Sie ein „Klicken“ hören.

• Entfernen

Drücken Sie die Akku-Entriegelungstaste im

Akkufach.

HINWEIS: Vergewissern Sie sich, dass der Akkupack eingesetzt und fest mit dem Rasenmäher verbunden ist, und dass die Akkufachabdeckung vollständig geschlossen ist.

RASENMÄHER STARTEN/STOPPEN (Abb. H–K)

⚠️ WARNUNG: Tragen Sie immer eine Schutzbrille, wenn Sie den Rasenmäher bedienen oder wenn Sie Einstellungen oder Reparaturen an ihm vornehmen, da beim Betrieb eines Rasenmähers Fremdkörper in Ihre Augen oder die Augen anderer Personen geschleudert werden können, was zu schweren Augenschäden führen kann.

⚠️ WARNUNG: Betreiben Sie den Rasenmäher nicht bei Regen.

⚠️ WARNUNG: Achten Sie darauf, dass andere Personen und Haustiere einen Mindestabstand von 30 m zum Rasenmäher einhalten, wenn dieser in Betrieb ist.

⚠️ WARNUNG: Das Messer dreht sich nach dem Ausschalten des Rasenmähers noch einige Sekunden lang weiter. Vergewissern Sie sich, dass sich der Motor/das Messer nicht mehr dreht, bevor Sie ihn wieder starten. Schalten Sie den Rasenmäher nicht schnell aus und wieder ein.

SICHERHEITSSCHLÜSSEL (Abb. H)

In das Design des Rasenmähers wurde ein abnehmbarer Sicherheitsschlüssel integriert, um ein versehentliches Einschalten oder eine unbefugte Benutzung des Akku-Rasenmähers zu verhindern. Der Rasenmäher wird vollständig deaktiviert, wenn der Sicherheitsschlüssel vom Gerät abgezogen wurde.

⚠️ GEFAHR: Rotierende Messer können schwere Verletzungen verursachen. Ziehen Sie daher den Sicherheitsschlüssel ab, wenn der Rasenmäher unbeaufsichtigt ist oder wenn Sie den Rasenmäher einstellen, reinigen, warten, transportieren, anheben oder lagern.

⚠️ VORSICHT: Versuchen Sie nicht, die Sicherheitsvorrichtungen zu umgehen, einschließlich, aber nicht beschränkt auf den Ein-/Aus-Schalter, den Antriebsbügel (Schalthebel) oder den Sicherheitsschlüssel.

HINWEIS: Der Motor kann nur gestartet werden, wenn:

- Der Griff in einer der drei Betriebspositionen arretiert ist, siehe KLAPPBAREN GRIFF EINSTELLEN.

- Die Seitenholme vollständig ausgezogen sind.

Starten (Abb. I–J)

- 1) Installieren Sie den Akkupack am Rasenmäher, stecken Sie den Sicherheitsschlüssel in den Schlüsselschlitz und schließen Sie die Akkuabdeckung.
- 2) Drücken Sie die Sicherheitstaste nach unten, wie in Abb. J dargestellt.
- 3) Ziehen Sie bei gedrückter Sicherheitstaste den Schalthebel nach oben zum Griff.

Anhalten (Abb. K)

- 1) Lassen Sie den Schalthebel vollständig los.
- 2) Die elektrische Bremse im automatischen Bremsmechanismus stoppt die Messerrotation innerhalb von 3 Sekunden nach Loslassen des Antriebsbügels (Schalthebels).

LED-SCHEINWERFER

Drücken Sie die Taste der LED-Leuchte auf dem Bedienfeld, um die LED-Scheinwerfer vorne am Akkufach ein- und auszuschalten.

RASENMÄHER-STATUSANZEIGE AM RASENMÄHER (Abb. L)

Der Rasenmäher ist mit einem Smart Display ausgestattet, das den Mäherstatus wie folgt anzeigt:



**Ausgewählte
Schnitthöhe**

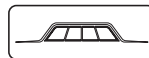

Akkuladestand



Bluetooth



Motorfehler

- **Blinkt:** Der Akku wurde nicht richtig installiert, bitte erneut korrekt einsetzen
- **Leuchtet:** Motorfehler, Motorüberlastung, Akkufehler

**Griff-Fehler**

- Der Griff ist nicht vollständig ausgezogen und in der Betriebsposition verriegelt
- Stellen Sie den Griff ein, siehe Abb. I

**Überhitzung von Akku oder Motor-PCM****Niedrige Temperatur von Akku oder Motor-PCM****LED-Leuchte**

- Das Symbol leuchtet, wenn die LED-Leuchte eingeschaltet ist
- Das Symbol erlischt, wenn die LED-Leuchte ausgeschaltet ist

GRASFANGKORB FÜLLSTANDSANZEIGE (Siehe M)

Um Sie daran zu erinnern, den Grasfangkorb sofort zu leeren, wenn der Grasfangkorb voll ist, bietet der Rasenmäher eine Anzeige auf der Oberseite, die den Status für den Grasfangkorb anzeigt. Anzeige:



Leerer Zustand: Klappe schwebt (a)



Voller Zustand: Klappe geschlossen (b)

RASENMÄHER-ÜBERLASTUNGSSCHUTZ

Sie dürfen nicht zu viel Gras auf einmal mähen, um eine Überlastung des Rasenmähers zu vermeiden. Verlangsamen Sie das Mähtempo oder senken Sie die Schnitthöhe.

Der Rasenmäher hat einen eingebauten Überlastungsschutz. Wenn der Rasenmäher überlastet ist, stoppt der Motor und die Motorfehleranzeige auf dem Smart Display leuchtet. Entfernen Sie den Akku und den Sicherheitsschlüssel aus dem Rasenmäher. Überprüfen Sie, ob sich Gras unter dem Rasenmäher angesammelt hat, und entfernen Sie es ggf. Setzen Sie dann den Akku und den Sicherheitsschlüssel ein und starten Sie den Rasenmäher neu.

SCHUTZ DES AKKUS VOR HOHEN TEMPERATUREN

Der Akku erzeugt während des Betriebs Wärme, und die Wärme wird bei heißem Wetter langsamer abgeleitet. Die Schutzschaltung schaltet den Rasenmäher sofort aus, um den Akku vor Schäden zu schützen, wenn die Akkutemperatur während des Betriebs 60 °C überschreitet. Die Akku-/Motor-Überhitzungsanzeige leuchtet. Lassen Sie den Bügelgriff los, warten Sie, bis der Akku auf ca. 67 °C abgekühlt ist, und starten Sie dann den Rasenmäher erneut.

MÄH-TIPPS

HINWEIS: Ein scharfes Messer verbessert die Mähleistung erheblich, insbesondere beim Schneiden von hohem Gras. Überprüfen Sie vor dem Mähen die Messerschärfe.

- Stellen Sie sicher, dass der Rasen frei von Steinen, Stöcken, Drähten und anderen Gegenständen ist, die den Rasenmäher oder den Motor beschädigen könnten. Solche Gegenstände können versehentlich vom Rasenmäher in alle Richtungen geschleudert werden und zu schweren Verletzungen des Bedieners und anderer Personen führen.



WARNUNG: Stoppen Sie den Motor und entfernen Sie den Akku und den Sicherheitsschlüssel, wenn Sie auf einen Fremdkörper treffen. Überprüfen Sie den Rasenmäher gründlich auf Schäden und reparieren Sie diese, bevor Sie ihn wieder in Betrieb nehmen. Übermäßige Vibrationen während des Betriebs sind ein Hinweis auf eine Beschädigung. Ist dies der Fall, muss das Gerät umgehend überprüft und repariert werden.

- Mähen Sie nicht im Kreis, um die beste Leistung zu erzielen. Fahren Sie auf dem Rasen hin und her.
- Verringern Sie beim Schneiden von dichtem Gras die Geschwindigkeit, um einen effektiveren Schnitt und einen guten Auswurf des Schnittguts zu erreichen.
- Sie sollten nur ein Drittel oder weniger der Gesamtlänge der Grashalme abschneiden, um einen gesunden Rasen zu erhalten. Der durchschnittliche Rasen sollte in den kühlen Monaten etwa 4 und 5 cm lang sein und in den heißen Monaten zwischen 5 und 8 cm.

MULCHING-TIPPS

WARNUNG: Untersuchen Sie den Bereich, in dem der Rasenmäher eingesetzt werden soll, und entfernen Sie alle

Steine, Stöcke, Drähte und sonstigen Abfälle, die vom rotierenden Messer weggeschleudert werden könnten.

- Lassen Sie den Schalter los, um die Rotation des Mähmessers zu stoppen, wenn Sie kiesige Flächen flacher machen; Steine können von einem rotierenden Messer weggeschleudert werden.
- Stellen Sie den Rasenmäher auf die höchste Schnitthöhe ein, wenn Sie auf unebenem Boden oder in hohem Bewuchs mähen.
- Um ein effektives Mulchen zu gewährleisten, sollten Sie kein nasses Gras mähen, da es dazu neigt, an der Unterseite des Mähwerks zu kleben und das ordnungsgemäße Mulchen des Schnittguts zu verhindern. Die beste Zeit zum Mähen von Gras ist der späte Nachmittag, wenn das Gras trocken ist und die frisch gemähte Fläche nicht der direkten Sonneneinstrahlung ausgesetzt ist.
- Um die beste Mulchleistung zu erzielen, stellen Sie die Schnitthöhe so ein, dass etwa ein Drittel der Grashalmhöhe entfernt wird, idealerweise nicht mehr als 3,8 cm auf einmal. Erhöhen Sie die Schnitthöhe, um das Mähen zu erleichtern und den Motor nicht zu überlasten, wenn das Gras zu hoch ist. Senken Sie die Vorwärtsgeschwindigkeit bei hohem oder dichtem Gras. Zum Mulchen von extrem dickem oder hohem Gras wird empfohlen, zunächst mit einer hohen Schnitthöheneinstellung zu mähen und dann auf die endgültige Schnitthöhe zurückzuschneiden. Andernfalls kann es zu schmaleren Schnitten und langsamerem Mähen kommen. **ACHTEN SIE IMMER DARAUF, DASS DAS MESSER SCHARF IST.**

WARTUNG

! WARNUNG: Entfernen Sie immer den Sicherheitsschlüssel und den Akku aus dem Rasenmäher, bevor Sie ihn reinigen oder Wartungsarbeiten durchführen, um schwere Verletzungen zu vermeiden.

! WARNUNG: Verwenden Sie nur identische SUNTEK-Ersatzteile, da andere Teile eine Gefahr darstellen oder das Produkt beschädigen können. Alle Reparaturen müssen von einem qualifizierten Wartungstechniker durchgeführt werden, um Sicherheit und Zuverlässigkeit zu gewährleisten.

RASENMÄHER REINIGEN

! WARNUNG: Entfernen Sie immer den Akku und den Sicherheitsschlüssel, wenn Sie den Rasenmäher warten oder transportieren. Reinigen Sie die Unterseite des Rasenmähers nach jedem Einsatz, da sich Grasschnitt, Blätter, Schmutz und andere Verunreinigungen ansammeln können. Diese Ansammlungen sind unerwünscht, sie fördern Rost und Korrosion und verringern die Gesamtleistung. Entfernen Sie alle Gras- und Laubansammlungen auf oder um die Antriebswelle und den Motorlüfter (verwenden Sie kein Wasser). Wischen Sie den Rasenmäher mit einem feuchten Tuch sauber.

MESSER ENTFERNEN/EINSETZEN (Abb. N-P)

! WARNUNG: Schützen Sie immer Ihre Hände, indem Sie schwere Handschuhe tragen oder die Schneidkanten mit Tüchern oder anderen Materialien umwickeln, wenn Sie Wartungsarbeiten am Mähmesser durchführen. Entfernen Sie immer den Akku und den Sicherheitsschlüssel, wenn Sie den Rasenmäher warten oder transportieren.

• Messer entfernen

HINWEIS: Wenn sich die Schraube beim Lösen mit der Motorwelle dreht, drehen Sie den Lüfter mit der Hand, um die Durchgangslöcher im Lüfter mit den Löchern im Messer auszurichten. Legen Sie ein Holzstück oder ein anderes geeignetes Werkzeug ein, um das Messer beim Lösen der Schraube am Drehen zu hindern.

• Messer installieren

Befolgen Sie die Montageanleitung in Abb. N. Richten Sie die Durchgangslöcher im Lüfter auf die Messerlöcher aus, wobei das Messer in Richtung Mähwerk und die bedruckte Messerseite nach außen zeigt. Ziehen Sie das Messer dann wie in Abb. P gezeigt fest.

Abb. N Teilebeschreibung siehe unten:

N-1 Lüfter

N-2 Messer

N-3 Äußerer Flansch

N-4 Schraube

HINWEIS: Das empfohlene Anzugsmoment für die Messerschraube beträgt 49–59 Nm.

MESSER SCHÄRFEN

! WARNUNG: Schützen Sie immer Ihre Hände, indem Sie schwere Handschuhe tragen oder die Schneidkanten mit Tüchern oder anderen Materialien umwickeln, wenn Sie Wartungsarbeiten am Mähmesser durchführen. Entfernen Sie immer den Akku und den Sicherheitsschlüssel, wenn Sie den Rasenmäher warten oder transportieren.

! WARNUNG: Tragen Sie beim Entfernen, Schärfen und Einsetzen des Messers einen geeigneten Augenschutz.

! WARNUNG: Ein abgenutztes, rissiges oder beschädigtes Messer kann brechen, und einige Teile des beschädigten Messers können zu gefährlichen Geschossen werden, die Gegenstände wegschleudern und schwere Verletzungen verursachen können. Überprüfen Sie das Messer regelmäßig und betreiben Sie den Rasenmäher nicht mit einem abgenutzten oder beschädigten Messer.

HINWEIS: Ein stumpfes Messer schneidet das Gras nicht sauber und mulcht es nicht richtig. Ein stumpfes Messer kann geschärft werden, aber ein stark abgenutztes, verbogenes, gerissenes oder beschädigtes Messer muss ersetzt werden, da es brechen kann und die Messerteile aus dem Rasenmäher herausfallen können. Wenn das Messer verbogen ist, bringen Sie den Rasenmäher zur Überprüfung zu einem autorisierten SUNTEK-Kundendienst.

FREQUENZ DES MESSERSCHÄRFENS

Ein zweimaliges Schärfen des Messers während einer Mähseason ist unter normalen Umständen ausreichend. Sand bewirkt, dass das Messer schnell stumpf wird. Falls Ihr Rasen mit Sand bedeckt ist, kann ein häufigeres Schärfen erforderlich sein.

MESSER SCHÄRFEN:

- Sicherstellen, dass das Messer ausgewuchtet ist.
- Messer mit dem originalen Schnittwinkel schärfen.
- Schnittkanten am Messers an beiden Enden schärfen.
Von jedem Ende eine gleiche Menge Material entfernen.

RASENMÄHER LAGERN (Abb. Q-R)

- Entfernen Sie den Akku aus dem Rasenmäher und bewahren Sie ihn an einem kühlen, trockenen und sauberen Ort auf. Lagern Sie sie nicht in der Nähe von ätzenden Materialien wie Dünger oder

Steinsalz.

- Lagern Sie den Rasenmäher in einem überdachten, geschlossenen Raum, der kühl und trocken ist und außerhalb der Reichweite von Kindern liegt.
- Decken Sie den Rasenmäher nicht mit einer festen Kunststofffolie ab, denn Kunststoffabdeckungen schließen die Feuchtigkeit um den Rasenmäher ein und verursachen Rost und Korrosion.
- Der Rasenmäher kann entweder aufrecht oder flach gelagert werden.
- Es wird empfohlen, die Akkus aus dem Gerät zu entfernen, wenn es nicht benutzt wird.
- Wenn der Rasenmäher aufrecht steht, hängen Sie den Grasfangkorb zur Aufbewahrung an die Unterseite des Geräts, wie in Abb. R gezeigt. Vergewissern Sie sich, dass der Grasfangkorb fest eingerastet ist.

! WARNUNG: Wenn der Rasenmäher aus der aufrechten Position umkippt, kann es zu Schäden am Rasenmäher oder zu Verletzungen führen. Halten Sie den Rasenmäher immer stabil und außerhalb der Reichweite von Kindern, wenn er aufrecht steht. Es wird dringend empfohlen, ihn zur Lagerung möglichst flach zusammenzulegen.

UMWELTSCHUTZ

Nur für EU-Länder: Gemäß der europäischen Richtlinie 2012/19/EU müssen nicht mehr gebrauchsfähige Elektro- und Elektronikgeräte und gemäß der europäischen Richtlinie 2006/66/EG müssen defekte oder verbrauchte Akkus/Batterien getrennt gesammelt und einer umweltgerechten Wiederverwendung zugeführt werden.

FEHLERBEHEBUNG

⚠️ WARNUNG: Entfernen Sie immer den Sicherheitsschlüssel und das Akkupack, wenn Sie den Rasenmäher warten oder transportieren. Schützen Sie immer Ihre Hände, indem Sie schwere Handschuhe tragen oder die Schneidkanten mit Tüchern oder anderen Materialien umwickeln, wenn Sie Wartungsarbeiten am Mähmesser durchführen.

PROBLEM	URSACHE	LÖSUNG
Rasenmäher lässt sich nicht starten	<ul style="list-style-type: none"> • Das Akkupack ist leer. • Der Akku ist nicht korrekt ins Akkufach eingesetzt. • Der Akku oder die Elektronik des Rasenmähers sind zu heiß. (Betriebsanzeige am Rasenmäher leuchtet orange). • Die Seitenholme sind nicht auf ihre maximale Länge ausgefahren oder die Klammern sind nicht eingerastet. • Der Griff ist nicht in einer der drei Betriebspositionen eingerastet. • Das Mähwerk ist mit Gras und Ablagerungen verstopft. 	<ul style="list-style-type: none"> • Akkupack austauschen. • Setzen Sie den Akku in das Akkufach ein und drücken Sie ihn nach unten, bis Sie ein Klicken hören. (Siehe AKKUPACK EINSETZEN/ ENTFERNEN) • Lassen Sie den Akku oder den Rasenmäher abkühlen, bis die Temperatur unter 60 °C sinkt. (Siehe SCHUTZ DER AKKU VOR HOHEN TEMPERATUREN) • Fahren Sie den Griff vollständig aus und verriegeln Sie den Griff-Verriegelungsknopf. • Stellen Sie den Griff auf eine der drei Betriebspositionen ein. • Reinigen Sie das Mähwerk und stellen Sie sicher, dass das Messer frei beweglich ist.
Rasenmäher schneidet ungleichmäßig	<ul style="list-style-type: none"> • Das Messer ist stumpf. • Die Schnitthöhe ist nicht richtig eingestellt. • Das Messer ist falsch montiert. 	<p>Schärfen oder ersetzen Sie das Messer.</p> <ul style="list-style-type: none"> • Stellen Sie die Mähwerkhöhe auf eine höhere Einstellung. • Montieren Sie das Messer wieder, indem Sie dem Abschnitt MESSER ENTFERNEN/ EINSETZEN in diesem Handbuch folgen.
Kurze Betriebszeit des Rasenmähers mit dem mitgelieferten Akku	<ul style="list-style-type: none"> • Der Zustand des Grasses und die Einstellung der Schnitthöhe haben einen großen Einfluss auf die Akkulaufzeit. Die angegebene Laufzeit bezieht sich auf eine leichte Belastung. 	<ul style="list-style-type: none"> • Erhöhen Sie die Schnitthöhe und verlangsamen Sie Ihr Tempo, um die Schnittlast zu verringern.
Rasenmäher mulcht nicht richtig	<ul style="list-style-type: none"> • Nasses Schnittgut bleibt an der Unterseite des Mähwerks haften. • Der Rasenmäher ist so eingestellt, dass er zu viel Gras auf einmal mäht. 	<ul style="list-style-type: none"> • Warten Sie mit dem Mähen, bis das Gras getrocknet ist. • Stellen Sie das Mähwerk auf eine höhere Schnitthöhe ein.

<p>Das Messer/der Motor stoppen unerwartet beim Mähen</p>	<p>Die Akkupackladung ist leer.</p> <ul style="list-style-type: none"> • Der Rasenmäher ist überlastet. • Das Mähwerk ist mit Gras und Ablagerungen verstopft. • Der Akku oder die Elektronik des Rasenmähers sind zu heiß. • Der Seitenholm wird durch die auf den Griff ausgeübte Druckkraft ein wenig zurückgezogen. 	<p>Laden Sie den Akkupack auf.</p> <ul style="list-style-type: none"> • Erhöhen Sie die Schnitthöhe oder verlangsamen Sie das Tempo. • Befreien Sie das Mähwerk von Verstopfungen. Erhöhen Sie die Schnitthöhe und/oder schneiden Sie einen schmaleren Streifen. • Lassen Sie den Akku oder den Rasenmäher abkühlen, bis die Temperatur unter 60 °C sinkt. • Entriegeln Sie die Klammern. Fahren Sie die Seitenholme vollständig aus und verriegeln Sie den Griff-Verriegelungsknopf wieder.
<p>Es gibt übermäßige Vibrationen</p>	<ul style="list-style-type: none"> • Das Schneidmesser ist locker. • Das Schneidmesser ist nicht ausgewuchtet. • Das Schneidmesser ist verbogen. • Die Motorwelle ist verbogen. • Der Rasenmäher ist so eingestellt, dass er zu viel Gras auf einmal mäht. 	<ul style="list-style-type: none"> • Ziehen Sie die äußere Mutter fest. • Wuchten Sie den Messersatz aus, siehe MESSER SCHÄRFEN. • Messer austauschen. • Wenden Sie sich an den Kundendienst. • Stellen Sie das Mähwerk auf eine höhere Schnitthöhe ein.
<p>44 Der Griff-Verriegelungsknopf kann nicht in der Position verriegelt werden</p>	<ul style="list-style-type: none"> • Die Seitenholme sind nicht vollständig ausgezogen. 	<ul style="list-style-type: none"> • Die Seitenholme vollständig ausziehen und dann den Griff-Verriegelungsknopf betätigen.
<p>Der Rasenmäher lässt sich nur schwer zurückziehen, wenn der Eigenantrieb ausgeschaltet ist</p>	<ul style="list-style-type: none"> • Die Räder sind vorübergehend blockiert. 	<ul style="list-style-type: none"> • Schieben Sie den Rasenmäher einfach etwas vor und bewegen Sie ihn dann wie gewünscht.
<p>Der Motor funktioniert, aber das Messer schneidet das Gras nicht</p>	<ul style="list-style-type: none"> • Die Messerschraube ist nicht mit dem erforderlichen Drehmoment angezogen 	<ul style="list-style-type: none"> • Ziehen Sie die Messerschraube mit dem empfohlenen Drehmoment von 49–59 Nm wieder an.

EINGESCHRÄNKTE GARANTIE FÜR SUNTEK OUTDOOR-MOTORGERÄTE

Bitte lesen Sie die folgenden Informationen und Erklärungen sorgfältig durch, bevor Sie sich wegen einer Reparatur oder eines Austauschs unter Garantie an uns wenden.

SUNTEK GARANTIEZEIT

Privater und persönlicher Einsatz:

Gerät – 3 Jahre beschränkte Garantie auf SUNTEK 40-V-Outdoor-Motorgeräte für den persönlichen Einsatz im Haushalt, beginnend mit dem Kaufdatum.

Akkus und Ladegeräte – 2 Jahre beschränkte Garantie auf SUNTEK 40-V-Akkus und -Ladegeräte für den persönlichen Einsatz im Haushalt, beginnend mit dem Kaufdatum.

Zubehör – Die Garantiezeit für routinemäßig zu wartende Teile beträgt 90 Tage für den persönlichen Einsatz im Haushalt, beginnend mit dem Kaufdatum und deckt Herstellungsfehler unter normalen Betriebsbedingungen ab. Zu den Zubehörteilen gehören beispielsweise Messer, Trimmerköpfe, Kettenstangen, Sägeketten, Gebläsedüsen und anderes Zubehör, ohne darauf beschränkt zu sein.

Professionelle und kommerzielle Nutzung:

Gerät – 1 Jahr eingeschränkte Garantie auf SUNTEK 40-V-Outdoor-Motorgeräte für den professionellen und gewerblichen Einsatz, beginnend mit dem Kaufdatum.

Akkus und Ladegeräte – 1 Jahr beschränkte Garantie auf SUNTEK 40-V-Akkus und -Ladegeräte für den professionellen und kommerziellen Einsatz, beginnend mit dem Kaufdatum.

Zubehör – Die Garantiezeit für routinemäßig zu wartende Teile beträgt 30 Tage für den professionellen und kommerziellen Einsatz, beginnend mit dem Kaufdatum und deckt Herstellungsfehler unter normalen Betriebsbedingungen ab. Zu den Zubehörteilen gehören beispielsweise Messer, Trimmerköpfe, Kettenstangen, Sägeketten, Gebläsedüsen und anderes Zubehör, ohne darauf beschränkt zu sein.

Die Garantie erstreckt sich nicht auf Schäden, die auf normale Abnutzung und Verschleiß zurückzuführen sind.

Der Hersteller verpflichtet sich, die vom Vertragshändler als defekt erkannten Teile zu ersetzen. Der Hersteller übernimmt keine Verantwortung für den vollständigen oder teilweisen Austausch des Geräts und/oder daraus resultierende Schäden.

Die genauen Garantiezeiten für die einzelnen Produkte finden Sie online unter: <http://suntekliving.com> oder kontaktieren Sie service@suntek-group.com

GARANTIEANSPRÜCHE

Vergewissern Sie sich beim Kauf von Produkten im Handel, dass Ihr Gerät vollständig, mit allem mitgelieferten Zubehör und sauber ist. Ist dies nicht der Fall, wird die Reparaturwerkstatt das Gerät ablehnen. Gehen Sie mit dem kompletten Gerät und dem Kaufbeleg oder der Rechnung zum Geschäft.

Bei Garantieansprüchen wenden Sie sich bitte an das Geschäft, in dem Sie das Gerät gekauft haben, an einen Händler in Ihrer Nähe oder an das SUNTEK-Kundendienstzentrum. Sie müssen einen Original-Kaufbeleg in Form einer gültigen Quittung vorlegen, auf der Datum und Ort des Kaufs vermerkt sind, um einen Garantieanspruch geltend zu machen. Halten Sie bitte die Modell- und Seriennummer des SUNTEK-Produkts bereit, wenn Sie eine E-Mail schreiben oder die Hotline anrufen, um Ihre Anfrage zu beschleunigen.

Hier finden Sie den SUNTEK-Kundendienst,

Land	Service-Partner	Kontaktinformationen
DE, AT, CH (Deutsch)	SWAP-Europe	https://services.swap-europe.com/contact +4932221853206
FR, Benelux (Französisch)	SWAP-Europe	https://services.swap-europe.com/contact +33970753030
Spanien, Portugal	SWAP-Europe	https://services.swap-europe.com/contact +33970753030
Italien	SPERONI SPA	Tel.: +39 0522 487011 Email: speroni@speroni.it

Weitere Regionen, die hier nicht aufgeführt sind, finden Sie online: <http://suntekliving.com> oder kontaktieren Sie service@suntek-group.com

ERSATZTEILE SUCHEN UND BESTELLEN

Bevor Sie Ersatzteile bestellen, besuchen Sie bitte die erweiterte Ersatzteilliste für Ihr Produkt: <http://suntekliving.com> <https://services.swap-europe.com/contact>

Bei Ersatzteilbestellungen geben Sie bitte die Teilenummer an und bewahren Sie den Kaufbeleg auf. Ohne Kaufbeleg ist die Garantie ungültig. Um Ihnen bei Ihren Produkten zu helfen, laden wir Sie ein, die SWAP-Website zu kontaktieren:

<https://services.swap-europe.com/contact>

Dort müssen Sie über die Webplattform ein "Ticket" erstellen.

- Registrieren Sie sich oder erstellen Sie ein Konto.
- Geben Sie die Referenz für das Werkzeug an.
- Wählen Sie den Betreff für Ihre Anfrage.
- Beschreiben Sie Ihr Problem.
- Fügen Sie diese Dateien bei: Rechnung oder Kaufbeleg, Foto des Typenschildes (Seriennummer), Foto des benötigten Teils (z. B.: abgebrochene Pins am Ladegerät-Stecker)

KUNDENDIENST UND ANWENDUNGSSERVICE

Wenn Sie Ihr Produkt in einem Geschäft gekauft haben:

Vergewissern Sie sich, dass Ihr Gerät vollständig mit allem mitgelieferten Zubehör ausgestattet und sauber ist! Ist dies nicht der Fall, wird die Reparaturwerkstatt das Gerät ablehnen.

Gehen Sie mit dem kompletten Gerät und dem Kaufbeleg oder der Rechnung zum Geschäft.

Wenn Sie Ihr Produkt online gekauft haben:

Vergewissern Sie sich, dass Ihr Gerät vollständig mit allem mitgelieferten Zubehör ausgestattet und sauber ist! Ist dies nicht der Fall, wird die Reparaturwerkstatt das Gerät ablehnen.

Erstellen Sie ein SWAP-Europe-Service-Ticket auf der Website: <https://services.swap-europe.com>

Wenn Sie den Antrag bei SWAP-Europe stellen, müssen Sie die Rechnung und das Foto des Typenschildes (Seriennummer) beifügen

Bitte bewahren Sie die Originalverpackung auf, um eine Rücksendung durch den Kundendienst zu ermöglichen, oder verpacken Sie Ihr Gerät in einen ähnlichen Karton mit den gleichen Abmessungen.

Bei Fragen zu unserem Kundendienst können Sie eine Anfrage auf unserer Website [https:// services.swap-europe.com](https://services.swap-europe.com) stellen

BEGRENZTE GARANTIE SERVICEBEDINGUNGEN

SUNTEK garantiert, dass die Produkte ab dem Datum des ursprünglichen Kaufs frei von Material- und Verarbeitungsfehlern sind, vorbehaltlich der nachstehend aufgeführten Haftungsausschlüsse und

Einschränkungen.

- a. Diese Garantie gilt nur für den Erstkäufer und kann nicht übertragen werden.
- b. Diese Garantie ist nichtig, wenn das Produkt zu Vermietungszwecken verwendet wurde.

Die SUNTEK-Produktgarantie deckt nur Mängel ab, die bei normalem Einsatz auftreten und **gilt nicht für die folgenden Fälle:**

- Fehlfunktionen des Geräts, die auf den natürlichen Verschleiß des Produkts, seiner Komponenten, Maschinen, mechanischen Komponenten oder Zubehörteile zurückzuführen sind, einschließlich, aber nicht beschränkt auf: Elektrische Kabel, Messer, Antriebsriemen und -bänder, Filter, Kohlebürsten, äußere Spulen, Anschlagknöpfe, Schneidlinien, Sägeketten, Führungsschienen, Befestigungsvorrichtungen und Halterungen.
- Normale Beschädigung der Außenlackierung, einschließlich, aber nicht beschränkt auf Kratzer, Dellen, Farbabplatzungen, Korrosion oder Verfärbung durch Hitze, Scheuermittel oder chemische Reinigungsmittel.
- Jegliche Fehlfunktionen, Ausfälle oder Defekte, die auf eine Verletzung der Betriebsvorschriften, unsachgemäßen Einsatz, Missbrauch (einschließlich, aber nicht beschränkt auf Überlastung des Produkts über die vorgesehene Kapazität hinaus und Eintauchen in Wasser oder andere Flüssigkeiten), Unfälle, vernachlässigte, veränderte, modifizierte oder nicht ordnungsgemäße Installation sowie unsachgemäße Wartung oder Lagerung des Geräts gemäß den Angaben im Benutzerhandbuch zurückzuführen sind.
- Verwendung des Werkzeugs für einen anderen Zweck als den, für den es konzipiert wurde, oder die Verwendung und Wartung der Maschine in einer Weise, die nicht im Benutzerhandbuch beschrieben ist.
- Schäden, die durch die Nichtübereinstimmung mit den auf dem Gerät und/oder im Benutzerhandbuch angegebenen Parametern verursacht wurden.
- Schäden, die durch Reinigungswerkzeuge oder die Pflege mit chemisch aggressiven Flüssigkeiten verursacht wurden.
- Reparaturen, die mit Ersatzteilen oder Komponenten durchgeführt wurden, die nicht von SUNTEK geliefert wurden, sowie für Schäden, die durch die Verwendung von Nicht-Original-Ersatzteilen oder durch nicht autorisierte Reparaturen entstanden sind.
- Defekte und ihre Folgen, die mit den äußeren Ursachen zusammenhängen.
- Produkte, deren ursprüngliche Echtheitskennzeichnung (Marke, Seriennummer) beschädigt, verändert oder zurückgezogen wurde.

Wartung

Die Garantie erstreckt sich nicht auf Ihre täglichen Wartungsarbeiten, umfasst zum Beispiel, ist aber nicht beschränkt auf

- Periodische und Standard-Wartungsereignisse
- Ersatz von Verbrauchsteilen
- Fehlfunktionen des Zubehörs
- Verlust von Bauteilen und Verlust durch unzureichende Verschraubung.

Diese Garantie gibt Ihnen bestimmte gesetzliche Rechte, und Sie können auch andere Rechte haben, die von Land zu Land unterschiedlich sind.

Diese Garantie gilt für alle Outdoor-Elektrogeräte der Marke SUNTEK der Suntek GmbH, die auf dem europäischen Markt verkauft werden.

Suntek GmbH
 Blindeisenweg 27,41468 Neuss, Germany
 E-Mail Adresse: service@suntek-group.com

KONFORMITÄTSE- KLÄRUNG

Wir,
SUNTEK GmbH
Blindeisenweg 27
41468 Neuss, Germany

erklären, dass die Produkt-
Beschreibung: **Akku-Rasenmäher**
Typ: **SLM4417, SLM4417.1, SLM4417.2,**
SLM4417.9 (LM-Bezeichnung von
Geräten,
repräsentativ für Rasenmäher)
Funktion: **Rasen mähen**
Seriennummer: **A002161700000100**

Geltende EG-Richtlinien:
Maschinenrichtlinie 2006/42/EG
Zusätzlich verwendete EG-Richtlinien:
EMV-Richtlinie 2014/30/EU
Lärmschutzrichtlinie: **2000/14/EG, ergänzt**
durch 2005/88/EG

Verwendete Normen:
EN 62841-1, EN 62841-4-3; EN55014-1,
EN 55014-2; EN ISO 3744, ISO 11094
RoHS: 2011/65/EU und 2015/863/EU

2000/14/EG, ergänzt durch 2005/88/EG erfüllt.
Konformitätsbewertungsverfahren gemäß An-
hang VI.
Gemessener Schalleistungspegel **87,3 dB(A)**
Garantierter Schalleistungspegel **91 dB(A)**

Die beteiligte benannte Stelle
Name: **INTERTEK DEUTSCHLAND GMBH**
Anschrift: **Stangenstraße 1, 70771**
LEINFELDEN-ECHTERDINGEN,
Deutschland
Autorisierte Unterschrift:

Name: 

Titel: Geschäftsführer
cixi
Datum: 11.09.2023

Die Person, die befugt ist, die technischen Unter-
lagen zusammenzustellen,

Name: Jianqiang Xie
Anschrift: SUNTEK GmbH
Blindeisenweg 27
41468 Neuss, Germany

03.11.2023
Haijun Mei
Qualitätsmanager
Shanghai Suntek Technology Co., Ltd.
Room 321-325, Floor 3, Building 12, No. 319,
Caolian Road, Minhang District, Shanghai
201100, China

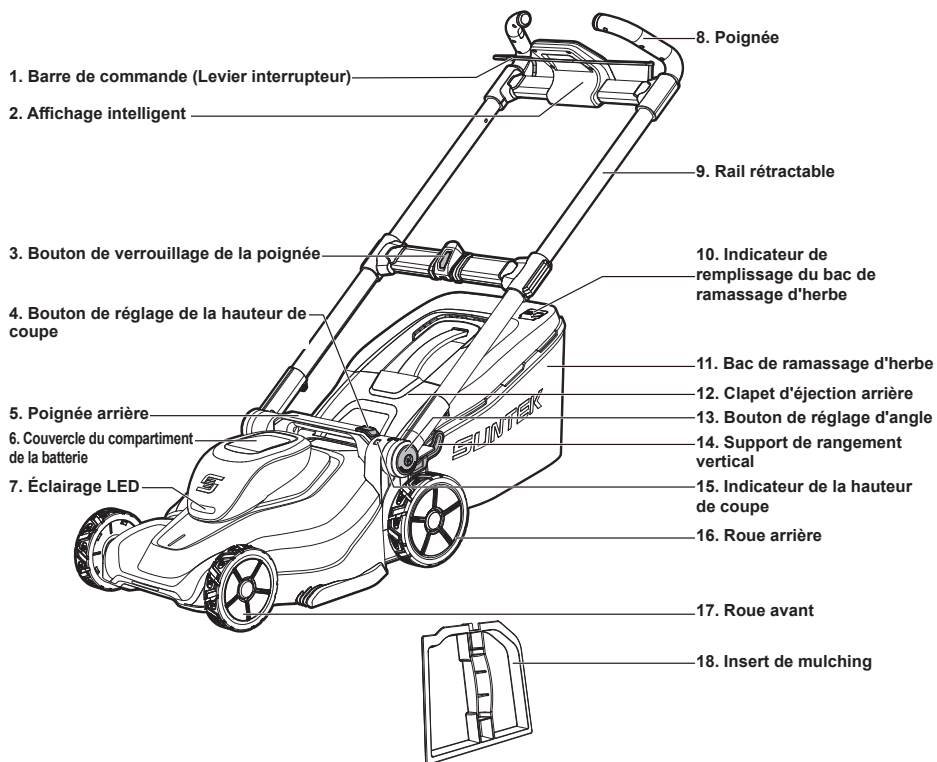

Vue de l'affichage intelligent



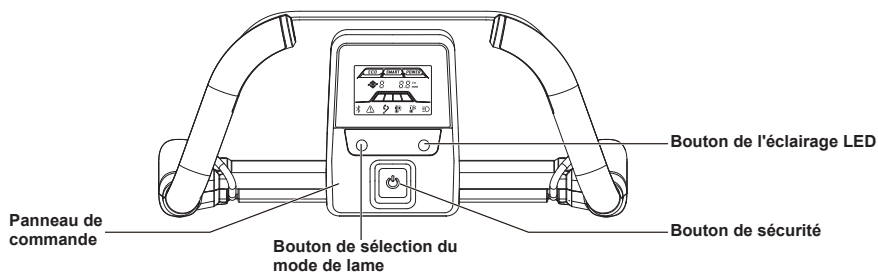

SOMMAIRE

Consignes de sécurité.....	51
Explication des symboles.....	55
Spécifications.....	57
Liste de colisage.....	58
Liste des composants.....	59
Assemblage.....	59
Fonctionnement.....	60
Entretien.....	63
50 Dépannage.....	65
Garantie.....	67
CE	70

CONSIGNES DE SÉCURITÉ

AVERTISSEMENTS GÉNÉRAUX SUR LA SÉCURITÉ DE L'OUTIL ÉLECTRIQUE

⚠ AVERTISSEMENT Lisez l'ensemble des avertissements, consignes, illustrations et spécifications de sécurité fournis avec cet outil électrique. Le fait de ne pas suivre toutes les consignes figurant dans la liste ci-dessous peut entraîner un risque de choc électrique, d'incendie et/ou de blessures graves.

Conservez l'ensemble des avertissements et consignes pour référence.

1) Sécurité de la zone de travail

- a) **La zone de travail doit être propre et bien éclairée.** Les zones non nettoyées ou sombres sont propices aux accidents.
- b) **N'utilisez pas les outils électriques dans des milieux explosifs tels qu'en présence de liquides inflammables, de gaz ou de poussière.** Les outils électriques créent des étincelles qui peuvent enflammer la poussière ou les vapeurs.
- c) **Aucuns enfants ni aucune personne ne doit se trouver à proximité pendant l'utilisation d'un outil électrique** Les distractions peuvent vous faire perdre le contrôle de l'outil.

2) Sécurité électrique

- a) **Les fiches de l'outil électrique doivent correspondre à la prise. Ne modifiez en aucun cas la fiche. N'utilisez aucune fiche d'adaptateur avec des outils électriques mis à**

la terre. Des fiches non modifiées et des prises adaptées réduiront le risque de choc électrique.

- b) **Évitez tout contact physique avec des surfaces mises à la terre telles que des tuyaux, des radiateurs, des cuisinières et des réfrigérateurs.** Le risque de choc électrique est plus élevé si votre corps est mis à la terre.
 - c) **N'exposez pas les outils électriques à la pluie ou à l'humidité.** Tout contact d'un outil électrique avec l'eau augmente le risque de choc électrique.
 - d) **Prenez soin du cordon d'alimentation. N'utilisez jamais le cordon pour transporter, tirer ou débrancher l'outil électrique. Maintenez le cordon à l'écart des sources de chaleur, de l'huile, des arêtes coupantes et des pièces en mouvement.** Un cordon endommagé ou entremêlé augmente le risque de choc électrique.
 - e) **Lorsque vous utilisez un outil électrique à l'extérieur, optez pour une rallonge prévue à cet effet.** L'utilisation d'un cordon adapté à l'utilisation extérieure réduit le risque de choc électrique.
 - f) **Si vous devez utiliser un outil électrique dans un endroit humide, utilisez une alimentation protégée par un disjoncteur différentiel de fuite à la terre.** L'utilisation d'un disjoncteur différentiel de fuite à la terre réduit le risque de choc électrique.
- ### 3) Sécurité personnelle
- a) **Restez concentré, faites attention à ce que vous faites et faites preuve de bon sens lorsque vous utilisez un outil électrique. N'utilisez pas un outil électrique lorsque vous êtes fatigué ou après avoir consommé de l'alcool, des drogues ou des médicaments.** Un moment d'inattention pendant l'utilisation d'un outil électrique peut entraîner des blessures graves.
 - b) **Portez un équipement de protection individuelle. Portez toujours des lunettes de protection.** L'utilisation appropriée d'équipements de sécurité tels qu'un masque anti-poussière, des chaussures de sécurité antidérapantes, un casque de sécurité ou une protection

auditive réduira les blessures.

- c) **Empêchez tout démarrage intempestif. Assurez-vous que le commutateur est en position d'arrêt avant de connecter l'outil à une source d'alimentation et/ ou un bloc de batterie, de soulever l'outil ou de le transporter.** *Transporter les outils électriques en plaçant le doigt sur le commutateur ou les mettre sous tension, avec le commutateur en position de marche, peut entraîner des accidents.*
- d) **Retirez toute clé de réglage ou clé standard avant de mettre l'outil électrique sous tension.** *Une clé de réglage ou une clé standard restée accrochée à une pièce rotative de l'outil électrique peut entraîner une blessure.*
- e) **Gardez les bras près du corps. Gardez un bon équilibre à tout moment.** *Une bonne stabilité vous permet de mieux réagir à des situations inattendues.*
- f) **Portez des vêtements appropriés pour la tâche. Évitez de porter des vêtements amples et des bijoux. N'approchez pas vos cheveux et vos vêtements des pièces en mouvement.** *Les vêtements amples, les bijoux ou les cheveux longs pourraient être happés dans les pièces rotatives.*
- g) **Si les outils sont équipés de dispositifs d'extraction de poussière, assurez-vous qu'ils sont connectés et correctement utilisés.** *L'utilisation d'un dispositif d'aspiration de la poussière peut réduire les risques liés à la poussière.*
- h) **Même si vous avez pris l'habitude d'utiliser des outils, vous ne devez pas être moins vigilant et ignorer les principes de sécurité des outils.** *Un geste imprudent peut provoquer une blessure grave en une fraction de seconde.*

Utilisation et entretien de la BATTERIE

- a) **Rechargez uniquement avec le chargeur indiqué par le fabricant.** *Un chargeur qui convient à un type de bloc de BATTERIE peut créer un risque d'incendie lorsqu'il est utilisé avec un autre bloc de BATTERIE.*
- b) **Utilisez des outils électriques uniquement avec des blocs de BATTERIE spécialement prévus à cet effet.** *L'utilisation de tout autre bloc de BATTERIE peut constituer un risque de*

blessures et d'incendie.

- c) **Lorsque vous n'utilisez pas le bloc de BATTERIE, tenez-le éloigné des autres objets métalliques, comme des trombones, des pièces, des clés, des clous ou autres petits objets métalliques, qui peuvent établir une connexion d'une borne à l'autre.** *La mise en court-circuit des bornes de la BATTERIE peut causer des brûlures ou un incendie.*
- d) **Dans des conditions extrêmes, du liquide peut s'échapper de la BATTERIE : évitez tout contact. En cas de contact accidentel, rincez à l'eau. Si du liquide entre en contact avec vos yeux, prenez contact avec un médecin.** *Le liquide de la BATTERIE peut causer des irritations ou des brûlures.*
- e) **N'utilisez pas un bloc de BATTERIE ou un outil s'il ont été endommagés ou modifiés.** *Les batteries endommagées ou modifiées peuvent ne pas réagir correctement et provoquer un incendie, une EXPLOSION ou un risque de blessure.*
- f) **N'exposez pas un bloc de BATTERIE ou un outil au feu ou à une température excessive.** *L'exposition au feu ou à des températures supérieures à 130 °C peut causer une explosion.*
- g) **Suivez toutes les instructions de charge et ne chargez pas le bloc de BATTERIE ou l'outil en dehors de la plage de température spécifiée dans les instructions.** *Une charge inappropriée ou à des températures en dehors de la plage spécifiée peut endommager le bloc de BATTERIE et augmenter le risque d'incendie.*

Réparation

- a) **Confiez votre outil électrique à un réparateur qualifié utilisant seulement des pièces de rechange identiques.** *Cela permettra de préserver la sécurité de l'outil électrique.*
- b) **Ne réparez jamais des blocs de BATTERIE endommagés.** *L'entretien des blocs de BATTERIE ne doit être effectué que par le fabricant ou des prestataires de services agréés.*

AVERTISSEMENTS DE SÉCURITÉ DE LA TONDEUSE

- a) **N'utilisez pas la tondeuse en cas d'intempéries, surtout lorsqu'il y a un risque de foudre.** *Vous réduisez ainsi le risque de être frappé par la foudre.*
- b) **Vérifiez bien l'absence d'animaux là où vous souhaitez tondre.** *La tondeuse pourrait blesser les animaux pendant son fonctionnement.*
- c) **Inspectez bien la zone à tondre et retirez les pierres, morceaux de bois, fils, os et autres objets.** *Les objets projetés peuvent causer des blessures.*
- d) **Avant d'utiliser la tondeuse, effectuez toujours une inspection visuelle pour vérifier si la lame et l'assemblage de la lame ne sont pas usés ou endommagés.** *Des pièces usées ou endommagées augmentent le risque de blessures.*
- e) **Vérifiez régulièrement le bac de ramassage d'herbe pour repérer tout signe d'usure ou de détérioration.** *Un bac de ramassage d'herbe usé ou endommagé peut augmenter le risque de blessures.*
- f) **Maintenez les dispositifs de protection en place. Les dispositifs de protection doivent être en état de marche et correctement montés.** *Un dispositif de protection desserré, endommagé ou qui ne fonctionne pas correctement peut provoquer des blessures.*
- g) **Maintenez toutes les entrées d'air de refroidissement exemptes de débris.** *Des entrées d'air obstruées et des débris faisant obstacle peuvent entraîner une surchauffe ou un risque d'incendie.*
- h) **Pendant l'utilisation de la tondeuse, portez toujours des chaussures de protection antidérapantes. N'utilisez pas la tondeuse lorsque vous êtes pieds nus ou que vous portez des sandales ouvertes.** *Cela réduit le risque de blessures aux pieds en cas de contact avec la lame en mouvement.*
- i) **Pendant l'utilisation de la tondeuse, portez toujours des pantalons longs.** *Une peau exposée augmente le risque de blessures liées à des projectiles.*
- j) **N'utilisez pas la tondeuse sur une pelouse mouillée.** *Travaillez en marchant, jamais en courant. Cela réduit le risque de glissade et de chute, qui peut entraîner des blessures.*
- k) **N'utilisez pas la tondeuse sur des dévers trop importants.** *Cela réduit le risque de perte de contrôle, de glissade et de chute, qui peut entraîner des blessures.*
- l) **Lorsque vous tondez un terrain en pente, gardez toujours un bon équilibre, tondez toujours en travers de la pente, jamais en montée ou en descente, et soyez extrêmement prudent au moment de changer de direction.** *Cela réduit le risque de perte de contrôle, de glissade et de chute, qui peut entraîner des blessures.*
- m) **Soyez extrêmement prudent lorsque vous reculez ou tirez la tondeuse vers vous.** *Restez attentif à ce qui se passe autour de vous. Cela réduit le risque de trébucher pendant le fonctionnement.*
- n) **Ne touchez pas les lames et autres pièces mobiles dangereuses lorsqu'elles sont toujours en mouvement.** *Cela réduit le risque de blessures liées aux pièces mobiles.*
- o) **Au moment de retirer un objet bloqué ou de nettoyer la tondeuse, assurez-vous que tous les interrupteurs d'alimentation sont hors tension et que le bloc de batterie est débranché.** *Le fonctionnement inattendu de la tondeuse peut entraîner des blessures graves.*
- p) **Au moment de retirer un objet bloqué ou de nettoyer la tondeuse, assurez-vous que tous les interrupteurs d'alimentation sont hors tension et que le dispositif de désactivation est retiré (ou activé).** *Le fonctionnement inattendu de la tondeuse peut entraîner des blessures graves.*

SÉCURITÉ DU CHARGEUR DE BATTERIE



AVERTISSEMENT : Lisez les instructions d'avertissement suivantes avant d'utiliser le produit.

- Utilisez des chargeurs de batterie adéquats

et certifiés pour charger les batteries de rechange SUNTEK uniquement.

- Risque de choc électrique ou de court-circuit. Ne mettez aucun objet dans les fentes d'aération du chargeur. Ne tentez pas de réparer vous-même le chargeur de batterie. Ne reliez pas les bornes du chargeur à des objets métalliques. Utilisez une prise de courant approuvée.
- Ce produit génère un champ magnétique pendant l'utilisation. Dans certaines circonstances, ce champ peut perturber le fonctionnement d'implants médicaux actifs ou passifs. Pour réduire le risque de blessures graves, voire mortelles, nous recommandons aux personnes porteuses d'un implant médical de contacter leur médecin et le fabricant de l'implant médical avant d'utiliser ce produit.
- Vérifiez régulièrement que le cordon d'alimentation du chargeur de batterie n'est pas endommagé et ne présente aucune fissure.
- Ne soulevez pas le chargeur de batterie en le saisissant par le cordon d'alimentation. Pour débrancher le chargeur de batterie d'une prise de courant, retirez la fiche. Ne tirez pas le cordon d'alimentation.
- Éloignez le cordon d'alimentation et les rallonges de l'eau, de l'huile et des arêtes coupantes. Assurez-vous que le câble n'est pas coincé dans une porte, une barrière ou équivalent. Le chargeur risque de se mettre sous tension.
- Ne nettoyez pas le chargeur de batterie avec de l'eau.
- Ne jamais permettre aux enfants ou personnes ne disposant pas des capacités physiques, sensorielles ou mentales adaptées ou n'ayant pas l'expérience et/ou les connaissances nécessaires d'utiliser ce chargeur. Il est possible que les réglementations nationales fixent une limite d'âge minimum de l'utilisateur. Surveiller les enfants. Faire en sorte que les enfants ne jouent pas avec le chargeur. L'entretien et le nettoyage ne doivent pas être effectués par les enfants sans surveillance.
- Ne mettez pas des batteries non rechargeables dans le chargeur de batterie.
- N'utilisez pas le chargeur de batterie à proximité de matériaux inflammables ou de matériaux susceptibles d'être corrosifs. Ne couvrez pas le chargeur de batterie. Débranchez la fiche du chargeur de batterie en cas de fumée ou de feu.
- N'utilisez pas un chargeur de batterie endommagé ou défectueux.
- Chargez la batterie uniquement à l'intérieur dans un local bien aéré et à l'abri du soleil. Ne chargez pas la batterie dans des conditions humides.







EXPLICATION DES SYMBOLES











ÉTIQUETTES D'AVERTISSEMENT



55

Cette page indique et décrit les symboles de sécurité susceptibles de figurer sur ce produit. Lisez, comprenez et respectez toutes les instructions présentes sur la machine avant d'essayer de monter ce produit et de le mettre en service.

	Alerte de sécurité	Indique un risque de blessures.
	Lire et comprendre Manuel de l'opérateur	Pour réduire le risque de blessures, l'utilisateur doit lire et comprendre le manuel de l'opérateur avant d'utiliser ce produit.
 Li-Ion	Batterie Li-Ion : la batterie doit être recyclée	/
	Ne pas regarder dans la lampe directement	
	AVERTISSEMENT – Débranchez la batterie avant les travaux d'entretien	
	Étiquette environnementale sur les émissions sonores conformément aux réglementations et directives de l'Union européenne et du Royaume-Uni, et à la loi de la Nouvelle-Galles du Sud « Réglementation 2017 sur la protection de l'environnement pendant les activités (Lutte contre le bruit) ».	

	Le produit ou son emballage ne sont pas des déchets ménagers. Le recycler en le déposant auprès d'un centre de recyclage des équipements électriques et électroniques.	
	Ce document est conforme aux directives CE en vigueur.	
	Ce produit est conforme aux réglementations du Royaume-Uni en vigueur.	
	Le produit est à l'épreuve des projections.	
 	DANGER — Éloigner les mains et les pieds	Pour réduire le risque de blessures, éloigner les mains et les pieds des pièces rotatives. Ne pas utiliser si le clapet d'éjection ou le bac de ramassage d'herbe ne sont pas à leur place. S'ils sont endommagés, les remplacer immédiatement.
	DANGER — Personne ne doit se trouver à proximité	Ne pas tondre si des enfants ou d'autres personnes sont à proximité.
	DANGER — Débris projetés	Retirer les objets qui peuvent être projetés par la lame dans toutes les directions. Porter des lunettes de sécurité.
	Bouton de sélection du mode de lame	/
	Bouton de l'éclairage LED	/
	Courant continu	Type ou caractéristique du courant
n_0	Vitesse à vide	Vitesse de rotation, à vide
RPM	Tours par minute	Vitesse de rotation

 **AVERTISSEMENT :** Pour garantir la sécurité et la fiabilité, toutes les réparations sont à effectuer par un technicien qualifié.

SPÉCIFICATIONS

TYPE : SLM4417 SLM4417.1 SLM4417.2 SLM4417.9 (LM- désignation des machines, modèle de tondeuse à gazon)

Numéro de modèle	SLM4417	SLM4417.1	SLM4417.2	SLM4417.9
Tension	40 V  Max*			
Vitesse à vide	2 900-3 500 tr/min.			
Réglage de la hauteur de coupe	1-6 niveaux			
	25 mm			
	35 mm			
	45 mm			
	55 mm			
	65 mm			
Capacité de coupe	75 mm			
Capacité de coupe	43 cm			
Volume du bac de ramassage d'herbe	50 L			
Poids de la tondeuse (sans bloc de batterie, insert de mulching)	18,5 kg			
Temps de charge	1 h	1 h	1 h	/
Température de fonctionnement	0 °C – 40 °C			
Température de stockage	-20 °C – 70 °C			

*Tension mesurée sans charge de travail. La tension initiale de la batterie atteint un maximum de 40 volts. La tension nominale est de 36 volts.

INFORMATIONS RELATIVES AU BRUIT/AUX VIBRATIONS

Pression acoustique au niveau des oreilles de l'opérateur	L_{PA} : 75,4 dB(A) K_{PA} : 3 dB(A)
Niveau de puissance acoustique mesuré	L_{WA} : 87,3 dB(A) K = 1,9 dB(A)
Niveau de puissance acoustique garanti	L_{WA} (selon 2000/14/EC) : 91 dB(A)
Porter une protection auditive en cas de pression acoustique excessive	80 dB(A) 
Estimation des vibrations	3,40 m/s ² K = 1,5 m/s ²

La valeur totale des vibrations déclarée et la valeur des émissions de bruit déclarée ont été mesurées conformément à une méthode de test standard et peuvent être utilisées pour comparer plusieurs outils. La valeur totale des vibrations déclarée et la valeur des émissions de bruit déclarée peuvent être utilisées lors de l'évaluation préliminaire de l'exposition.

⚠ AVERTISSEMENT La valeur des émissions de vibrations lors de l'utilisation réelle de l'outil électrique peut être différente de la valeur déclarée selon la manière dont l'outil est utilisé d'après les exemples suivants et selon d'autres applications de l'outil :
 Utilisation de l'outil et matériaux à couper ou à percer.
 Outil en bon état et bien entretenu.
 Utilisation du bon accessoire pour l'outil et accessoire aiguisé et en bon état.
 Fixation des poignées et présence ou non d'accessoires anti-vibrations.
 Outil utilisé selon sa conception et ces instructions.

Cet outil peut provoquer des tremblements des mains et des bras si son utilisation n'est pas correctement maîtrisée.

⚠ AVERTISSEMENT Par souci d'exactitude, une estimation du niveau d'exposition dans des conditions réelles d'utilisation doit également tenir compte de toutes les parties du cycle de fonctionnement telles que les périodes de mise hors tension de l'outil et les périodes de fonctionnement au ralenti de l'outil (qui n'est pas vraiment utilisé). Cela peut considérablement réduire le niveau d'exposition sur toute la période d'utilisation. Le risque d'exposition aux vibrations peut ainsi être réduit. Utilisez TOUJOURS des forets, des lames et des burins tranchants. Entretenez cet outil conformément à ces instructions et maintenez-le bien lubrifié (s'il y a lieu).

Utilisation conforme

L'outil de jardin est conçu pour tondre le gazon dans le do-mainé privé.

L'appareil n'est pas conçu pour tailler les haies ni pour cou-per les bordures, broyer des déchets de jardin, etc.

L'outil de jardin est conçu pour tondre du gazon au niveau dusol.

LISTE DE COLISAGE

Numéro de modèle	SLM4417	SLM4417.1	SLM4417.2
Tondeuse à gazon		1	
Bac de ramassage d'herbe avec cadre		1	
Insert de mulching		1	
Clé de sécurité		1	
Manuel de l'opérateur		1	
Chargeur (SCH4401)	1	1	/
Bloc de batterie (SBA4401)	1	2	/
Chargeur (SCH4801)	/	/	1
Bloc de batterie (SBA4801)	/	/	1

Veuillez visiter le site Internet SUNTEK www.suntekliving.com pour obtenir plus d'informations sur les accessoires.

LISTE DES COMPOSANTS

1. **BARRE DE COMMANDE (LEVIER INTERRUPTEUR)**
2. **AFFICHAGE INTELLIGENT**
3. **BOUTON DE VERROUILLAGE DE LA POIGNÉE**
4. **BOUTON DE RÉGLAGE DE LA HAUTEUR DE COUPE**
5. **POIGNÉE ARRIÈRE**
6. **COUVERCLE DU COMPARTIMENT DE LA BATTERIE**
7. **ÉCLAIRAGE LED**
8. **POIGNÉE**
9. **RAIL RÉTRACTABLE**
10. **INDICATEUR DE REMPLISSAGE DU BAC DE RAMASSAGE D'HERBE**
11. **BAC DE RAMASSAGE D'HERBE**
12. **CLAPET D'ÉJECTION ARRIÈRE**
13. **BOUTON DE RÉGLAGE D'ANGLE**
14. **SUPPORT DE RANGEMENT VERTICAL**
15. **INDICATEUR DE LA HAUTEUR DE COUPE**
16. **ROUE ARRIÈRE**
17. **ROUE AVANT**
18. **INSERT DE MULCHING**
19. **PROTECTION ARRIÈRE (FIG. F)**
20. **BOUTON DE LIBÉRATION DE LA BATTERIE (FIG. H)**
21. **CLÉ DE SÉCURITÉ (FIG. H)**

*Les accessoires illustrés ou décrits ne sont pas tous inclus dans la livraison standard.

ASSEMBLAGE

 **AVERTISSEMENT** : Pour éviter tout démarrage accidentel susceptible d'entraîner des blessures graves, enlevez toujours le bloc de batterie de l'outil lors de l'assemblage des pièces.

 **AVERTISSEMENT** : N'essayez pas de modifier cet outil ou de créer des accessoires non recommandés avec cette tondeuse SUNTEK, y compris, mais sans s'y limiter, le bac de ramassage d'herbe, l'insert de mulching. Toute altération ou modification de ce type peut créer une situation dangereuse ou entraîner des blessures graves, et annuler la garantie.

DÉBALLAGE

- Retirez d'abord tous les accessoires du carton, puis sortez soigneusement la tondeuse du carton.
- Assurez-vous que tous les éléments figurant dans la « LISTE DE COLISAGE » sont présents.
- Examinez soigneusement le produit pour vous assurer que rien n'a été cassé ou endommagé en cours de transport.
- Assurez-vous que vous avez bien inspecté et mis en service la tondeuse avant de jeter l'emballage.
- Retournez la tondeuse au point de vente si une pièce est endommagée ou manquante.

ASSEMBLER LE BAC DE RAMASSAGE D'HERBE (FIG. A1-A2)

Reliez la poignée du bac de ramassage d'herbe au sommet du bac comme indiqué à la Fig A1.

Étape 1 Appuyez sur la partie avant de la poignée.

Étape 2 Puis poussez-la vers l'avant.

Étape 3 Enfoncez la partie arrière de la poignée.

Enfin, fixez les clips en plastique sur la structure métallique. (Fig. A2)

RÉGLER LA POIGNÉE PLIABLE (Fig. B-D)

 **AVERTISSEMENT** : Ne démarrez pas la tondeuse tant que la poignée n'a pas été verrouillée sur l'une des trois positions de travail prédéfinies (POSITION DE TRAVAIL HAUTE, POSITION DE TRAVAIL INTERMÉDIAIRE et POSITION DE TRAVAIL BASSE). Votre tondeuse est livrée avec la poignée en POSITION DE RANGEMENT VERROUILLÉE compacte.

- 1) Appuyez sur le bouton de réglage d'angle et faites pivoter de 90° pour libérer la poignée de la POSITION DE RANGEMENT VERROUILLÉE.
- 2) Tournez la poignée de sa position pliée pour appuyer sur le bouton de réglage d'angle. Pivotez doucement la poignée vers le haut

jusqu'à ce qu'à ce que vous entendiez la goupille d'arrêt s'engager dans l'une des autres positions suivantes comme indiqué à la Fig. C.

Ci-dessous, la description des pièces de la Fig. C :

C-1 Position de travail haute

C-2 Position de travail intermédiaire

C-3 Position de travail basse

FIXER/RETIRER LES ACCESSOIRES

AVERTISSEMENT : Ne réglez pas la tondeuse tant que le moteur n'est pas éteint. Retirez la clé de sécurité et le bloc de batterie, puis attendez que la lame arrête de tourner.

REMARQUE : Fixez l'un des accessoires à la tondeuse avant de tondre.

Pour fixer/retirer le bac de ramassage d'herbe (Fig. E)

1. Réglez la poignée à la position de travail adaptée.
2. Soulevez le clapet d'éjection arrière et accrochez les projections sur le bac de ramassage d'herbe aux encoches évidées sur les deux côtés de la machine. Libérez la protection de sécurité pour fixer le bac de ramassage d'herbe à sa place. Assurez-vous que le bac de ramassage d'herbe est bien installé.
3. Pour enlever le bac de ramassage d'herbe, soulevez-le simplement vers le haut et retirez-le des encoches évidées sur les deux côtés de la machine. Enfin, libérez le clapet d'éjection arrière.

REMARQUE : Enlevez l'insert de mulching pré-installé de la tondeuse avant de fixer le bac de ramassage d'herbe à la tondeuse.

Pour fixer/retirer l'insert de mulching (Fig. F)

1. Soulevez le clapet d'éjection arrière.
2. Tenez la poignée de l'insert de mulching et insérez-le complètement dans la tondeuse pour vous assurer qu'il est bien en place.
3. Soulevez le clapet d'éjection arrière, saisissez la poignée de l'insert de mulching et tirez-la pour enlever l'insert de mulching.
4. Libérez le clapet de décharge et assurez-vous qu'il s'appuie bien sur l'insert de mulching.

REMARQUE : L'insert de mulching doit être enlevé pour installer et utiliser le bac de ramassage d'herbe, et il doit être à nouveau installé lorsque vous retirez le bac de ramassage d'herbe.

FONCTIONNEMENT

RÉGLER LA HAUTEUR DE COUPE (Fig. G)

AVERTISSEMENT : Tenez les pieds éloignés du carter pendant le réglage de la hauteur de coupe. La tondeuse dispose de 6 hauteurs de coupe entre 1-3/16 po et 4 po (de 3 à 10 cm). Sélectionnez la hauteur de coupe adéquate d'après le type et l'état de l'herbe.

REMARQUE : Assurez-vous que la hauteur de coupe est réglée à la position 3 ou supérieure pendant le transport. Sinon, la lame pourrait être endommagée.

- **Pour monter la hauteur de la lame**
Maintenez le bouton de réglage de la hauteur de coupe enfoncé et soulevez la poignée arrière jusqu'à ce que la vitre latérale indique le niveau de coupe requis.
- **Pour baisser la hauteur de la lame**
Maintenez le bouton de réglage de la hauteur de coupe enfoncé et enfoncez la poignée arrière jusqu'à ce que la vitre latérale indique le niveau de coupe requis.

FIXER/RETIRER LE BLOC DE BATTERIE (Fig. H)

CHARGER AVANT LA PREMIÈRE UTILISATION.

AVERTISSEMENT : N'essayez jamais de fixer le bloc de batterie sur la tondeuse ou d'utiliser la tondeuse en cas de pièces cassées ou manquantes. Sinon, vous risquez de vous blesser gravement.

- **Pour fixer**
Enfoncez le bloc de batterie dans le compartiment de la batterie jusqu'à ce que vous entendiez un « clic ».
 - **Pour retirer**
Appuyez sur le bouton de libération de la batterie dans le compartiment de la batterie.
- REMARQUE :** Assurez-vous que le bloc de batterie est correctement inséré et fixé sur la tondeuse, et que le couvercle du compartiment de la batterie est complètement fermé.

DÉMARRER/ARRÊTER LA TONDEUSE

(Fig. H-K)

AVERTISSEMENT : Portez toujours des lunettes de sécurité lorsque vous utilisez, réglez ou réparez la tondeuse, car une tondeuse peut projeter des objets étrangers vers vos yeux ou ceux de quelqu'un d'autre, et causer des lésions oculaires graves.

AVERTISSEMENT : N'utilisez pas la tondeuse sous la pluie.

AVERTISSEMENT : Assurez-vous que les autres personnes ou les animaux domestiques restent à 30 m minimum de la tondeuse pendant son utilisation.

AVERTISSEMENT : La lame continuera de tourner pendant quelques secondes une fois la tondeuse éteinte. Assurez-vous que le moteur/la lame arrêtent de tourner avant de la redémarrer. N'éteignez pas ou ne rallumez pas la tondeuse rapidement.

CLÉ DE SÉCURITÉ (Fig. H)

Une clé de sécurité amovible a été intégrée dans votre tondeuse pour éviter tout démarrage accidentel ou toute utilisation non autorisée de votre tondeuse sans fil. La tondeuse sera complètement désactivée lorsque vous retirez la clé de sécurité de la tondeuse.

DANGER : Les lames rotatives peuvent entraîner des blessures graves. Retirez alors la clé de sécurité lorsque la tondeuse est laissée sans surveillance, ou que vous réglez, nettoyez, réparez, transportez, levez ou rangez la tondeuse.

ATTENTION : N'essayez pas de neutraliser un équipement de sécurité, y compris, mais sans s'y limiter, le bouton d'alimentation, le levier interrupteur ou la clé de sécurité.

REMARQUE : Le moteur ne peut démarrer que si :

- La poignée est verrouillée dans une des trois positions de travail, reportez-vous à RÉGLER LA POIGNÉE PLIABLE.
- Les rails latéraux sont complètement déployés.

Pour démarrer (Fig. I-J)

- 1) Fixez le bloc de batterie sur la tondeuse, insérez la clé de sécurité dans la fente et fermez le couvercle de la batterie.
- 2) Appuyez sur le bouton de sécurité comme illustré à la Fig. J.
- 3) Tout en maintenant le bouton de sécurité

enfoncé, tirez le levier interrupteur vers la poignée.

Pour arrêter (Fig. K)

- 1) Relâchez complètement le levier interrupteur.
- 2) Le frein électrique du mécanisme de freinage automatique arrêtera la lame dans les 3 secondes après avoir relâché le levier interrupteur.

PHARES LED

Appuyez sur le bouton de l'éclairage LED du panneau de commande pour allumer/éteindre les phares LED devant le compartiment de la batterie.

INDICATEUR D'ÉTAT DE LA TONDEUSE SUR LA TONDEUSE (Fig. L)

La tondeuse est équipée d'un affichage intelligent indiquant l'état de la tondeuse comme décrit ci-dessous :

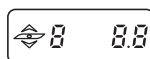

Hauteur de coupe sélectionnée

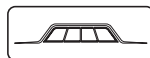

Niveau de la batterie



Bluetooth



Erreur du moteur

- Clignotant : batterie mal insérée, veuillez la réinsérer
- Allumé : erreur du moteur, surcharge du moteur, erreur du bloc de batterie



Erreur de la poignée

- La poignée n'est pas complètement déployée et verrouillée dans la position de travail
- Réglez la poignée en vous reportant à la Fig. I



Surchauffe du PCM moteur ou de la batterie



Température basse de la batterie ou du PCM moteur



Éclairage LED

- L'icône s'allumera si l'éclairage LED est allumé
- L'icône s'éteindra si l'éclairage LED est éteint

INDICATEUR DE REMPLISSAGE du bac de ramassage d'herbe (voir M)

Pour vous rappeler de vider immédiatement le bac de remplissage d'herbe lorsqu'il est plein, la tondeuse est équipée d'un indicateur sur le dessus pour indiquer l'état du ramassage d'herbe. Suivez les points ci-dessous :



État vide : le clapet flotte (a)



État plein : le clapet tombe (b)

PROTECTION CONTRE LES SURCHARGES DE LA TONDEUSE

Pour éviter toute situation de surcharge, n'essayez pas de tondre trop d'herbes à la fois. Ralentissez le rythme de votre coupe ou levez la hauteur de coupe.

Votre tondeuse dispose d'une protection contre les surcharges intégrée. En cas de surcharge, le moteur s'arrêtera et l'indicateur d'erreur du moteur sur l'affichage intelligent s'allumera. Retirez le bloc de batterie et la clé de sécurité de la tondeuse. Vérifiez la présence d'herbes sous le carter et enlevez-la si nécessaire, puis installez le bloc de batterie, insérez la clé de sécurité et redémarrez la tondeuse.

PROTECTION CONTRE LA SURCHAUFFE DE LA BATTERIE

Le bloc de batterie générera de la chaleur pendant son fonctionnement, et la chaleur se dissipe plus lentement lorsqu'il fait chaud. Le circuit de protection éteindra automatiquement la tondeuse pour ne pas endommager le bloc de batterie si la température de la batterie dépasse 60 °C pendant son fonctionnement. L'indicateur de surchauffe moteur/batterie s'allumera. Relâchez la poignée de commande, attendez que le bloc de batterie refroidisse à environ 67 °C, puis redémarrez la tondeuse.

CONSEILS SUR LA TONTE

REMARQUE : Une lame aiguisée améliorera considérablement les performances de la tondeuse, surtout pour couper de l'herbe haute. Vérifiez l'affûtage de la lame avant de tondre.

- Vérifiez que la pelouse est exempte de pierres, de bâtons, de câbles et d'autres objets susceptibles d'endommager la tondeuse ou le moteur. Les objets de ce type risqueraient d'être projetés accidentellement dans toutes les directions par la tondeuse et de provoquer des blessures graves à l'opérateur et à d'autres personnes.



AVERTISSEMENT : Arrêtez le moteur et retirez le bloc de batterie et la clé de sécurité de la tondeuse en cas d'impact avec un objet étranger. Inspectez bien la tondeuse pour détecter tout dommage et effectuez les réparations avant de redémarrer et d'utiliser la tondeuse. Des vibrations importantes lorsque la tondeuse fonctionne indiquent un dommage. Le cas échéant, l'appareil doit être rapidement inspecté et réparé.

- Pour de meilleures performances, ne tondez pas en faisant des cercles. Poussez la tondeuse d'une extrémité à l'autre de la pelouse.
- Lorsque vous coupez de l'herbe épaisse, diminuez votre vitesse de marche pour améliorer la qualité de la coupe et l'éjection de l'herbe.
- Pour une pelouse saine, coupez uniquement un tiers ou moins de la longueur totale de l'herbe. En moyenne, la hauteur de l'herbe doit être de 1-1/2 à 2 pouces (de 3,5 à 5 cm) pendant la saison froide, et de 2 à 3-1/4 pouces (de 5 à 8,5 cm) pendant les mois chauds.

CONSEILS SUR LE MULCHING



AVERTISSEMENT : Inspectez la pelouse à tondre et enlevez l'intégralité des pierres, bâtons, câbles et autres débris qui peuvent être projetés par la lame rotative.

- Relâchez l'interrupteur pour arrêter la lame de la tondeuse lorsque vous traversez des zones recouvertes de gravier ; les pierres peuvent être projetées par une lame rotative.
- Réglez la tondeuse à la hauteur de coupe la plus haute lorsque vous tondez un terrain irrégulier ou des herbes hautes.
- Pour un mulching efficace, ne coupez pas l'herbe mouillée car elle a tendance à coller à la surface intérieure du carter et à empêcher le mulching adéquat de l'herbe. La fin de l'après-midi est le meilleur moment

pour tondre, car l'herbe est sèche et la zone fraîchement coupée ne sera pas exposée aux rayons directs du soleil.

- Pour de meilleurs résultats de mulching, réglez la hauteur de coupe pour retirer environ un tiers de la longueur du brin d'herbe, idéalement pas plus de 1-1/2 pouces (3,5 cm) à la fois. Augmentez la hauteur de coupe pour tondre plus facilement et ne pas surcharger le moteur si l'herbe est très haute. Ralentissez le rythme en cas d'herbes hautes et épaisses. Pour le mulching d'herbes très hautes ou épaisses, il est recommandé d'effectuer une première coupe à un niveau de hauteur de coupe élevé, puis de recouper à la hauteur de coupe finale. Sinon, vous pouvez tondre lentement et la largeur de la coupe peut être plus étroite. **VEILLEZ TOUJOURS À CE QUE LA LAME SOIT AIGUISÉE.**

ENTRETIEN

AVERTISSEMENT : Retirez toujours la clé de sécurité et le bloc de batterie de la tondeuse avant le nettoyage ou l'entretien pour éviter le risque de blessures graves.

AVERTISSEMENT : Utilisez uniquement des pièces de rechange SUNTEK identiques, car l'utilisation de pièces différentes peut engendrer un risque ou endommager le produit. Pour garantir la sécurité et la fiabilité, toutes les réparations sont à effectuer par un technicien qualifié.

NETTOYER LA TONDEUSE

AVERTISSEMENT : Retirez toujours le bloc de batterie et la clé de sécurité au moment de réparer ou de transporter la tondeuse.

Nettoyez le dessous du carter de la tondeuse après chaque utilisation, car des brins d'herbe, des feuilles, de la saleté et d'autres débris s'accumuleront. Cette accumulation non souhaitable favorise la formation de rouille et de corrosion, et réduit les performances générales. Retirez toute accumulation d'herbes et de feuilles sur ou autour de l'arbre d'entraînement et du ventilateur du moteur (n'utilisez pas de l'eau). Nettoyez la tondeuse en l'essuyant avec un chiffon humide.

RETIRER/INSTALLER LA LAME (Fig. N-P)

AVERTISSEMENT : Protégez toujours vos mains en portant des gants épais ou en couvrant les bords coupants avec des chiffons ou d'autres matériaux lorsque vous entretenez la lame de la tondeuse. Retirez toujours le bloc de batterie et la clé de sécurité au moment de réparer ou de transporter la tondeuse.

• Pour retirer la lame

REMARQUE : Si en desserrant le boulon, ce dernier tourne avec l'arbre du moteur, tournez le ventilateur d'une main pour aligner les trous passants dans le ventilateur avec les trous dans la lame, placez un morceau de bois ou un autre outil adéquat pour empêcher la lame de tourner tout en desserrant le boulon.

• Pour installer la lame

En respectant les consignes d'assemblage de la Fig. N, avec la pale de ventilateur vers le carter et le côté imprimé de la lame vers l'extérieur, alignez les trous passants dans le ventilateur avec les trous dans la lame, puis serrez la lame comme indiqué à la Fig. P.

Ci-dessous, la description des pièces de la Fig. N :

N-1 Ventilateur

N-2 Lame

N-3 Bride extérieure

N-4 Boulon

REMARQUE : Le couple de serrage recommandé pour le boulon de lame est 49-59 Nm.

AFFÛTER LA LAME

AVERTISSEMENT : Protégez toujours vos mains en portant des gants épais ou en couvrant les bords coupants avec des chiffons ou d'autres matériaux lorsque vous entretenez la lame de la tondeuse. Retirez toujours le bloc de batterie et la clé de sécurité au moment de réparer ou de transporter la tondeuse.

AVERTISSEMENT : Portez une protection oculaire adéquate pour retirer, aiguïser et installer la lame.

AVERTISSEMENT : Une lame usée, fissurée ou endommagée peut se casser, et des morceaux de la lame endommagée peuvent devenir des projectiles dangereux, pouvant causer de graves blessures. Inspectez régulièrement la lame et n'utilisez pas la tondeuse si la lame est usée ou endommagée.

REMARQUE : Gardez la lame tranchante pour garantir une meilleure tonte, car une lame émoussée ne permet pas une coupe ou un mulching efficace.

Une lame émoussée peut être affûtée, mais une lame excessivement usée, pliée, fissurée ou endommagée doit être remplacée, car elle peut casser et des morceaux de lame peuvent être projetés de la tondeuse. Si la lame s'avère pliée, faites examiner la tondeuse auprès d'un centre d'entretien agréé SUNTEK.

FRÉQUENCE D'AFFÛTAGE

Dans des conditions normales, généralement il suffit d'aiguiser deux fois la lame pendant une saison de tonte. La lame s'émousse rapidement au contact du sable, ainsi si votre pelouse est implantée sur un sol sablonneux, un affûtage plus régulier peut être nécessaire.

LORS DE L'AFFÛTAGE DE LA LAME :

- Assurez-vous que la lame est stable.
- Affûtez la lame à l'angle de coupe d'origine.
- Affûtez les bords de coupe sur les deux extrémités de la lame, et retirez une quantité de matériau identique de chaque extrémité.

RANGER LA TONDEUSE (Fig. Q-R)

- Retirez le bloc de batterie de la tondeuse et rangez-le dans un endroit frais, sec et propre. Ne le rangez pas à proximité de matériaux corrosifs, tels que l'engrais ou le sel de roche.
- Rangez la tondeuse dans un espace couvert, fermé, frais, sec et hors de la portée des enfants.
- Ne recouvrez pas la tondeuse d'une bâche en plastique pleine, car les revêtements en plastique conservent l'humidité autour de la tondeuse et entraînent la formation de rouille ou de corrosion.
- La tondeuse peut être rangée debout ou à plat.
- Les batteries devraient être retirées de l'outil s'il n'est pas utilisé.
- Lorsque la tondeuse est en position verticale, accrochez le bac de ramassage d'herbe au bas de la machine comme indiqué à la Fig. R pour le ranger. Assurez-vous que le bac de ramassage d'herbe est bien installé.

AVERTISSEMENT : Si la tondeuse en position verticale bascule, des dommages matériels ou des blessures peuvent survenir. Maintenez toujours la tondeuse stable et hors de la portée des enfants lorsqu'elle est en position verticale. Si possible, elle devrait être posée à plat.

PROTECTION D'ORDRE ENVIRONNEMENTAL



Seulement pour les pays de l'Union Européenne: Conformément à la directive européenne 2012/19/UE, les équipements électriques et électroniques dont on ne peut plus se servir, et conformément à la directive européenne 2006/66/CE, les batteries/piles usées ou défectueuses doivent être isolées et suivre une voie de recyclage appropriée.

DÉPANNAGE

⚠ AVERTISSEMENT : Retirez toujours le bloc de batterie et la clé de sécurité au moment de réparer ou de transporter la tondeuse. Protégez toujours vos mains en portant des gants épais ou en couvrant les bords coupants avec des chiffons ou d'autres matériaux lorsque vous entretenez la lame de la tondeuse.

PROBLÈME	CAUSE	SOLUTION
La tondeuse ne démarre pas	<ul style="list-style-type: none"> Le bloc de batterie est déchargé. Le bloc de batterie n'est pas correctement inséré dans le compartiment de la batterie. Les composants électroniques du bloc de batterie ou de la tondeuse sont trop chauds. (L'indicateur d'alimentation sur la tondeuse est orange). Les rails latéraux ne sont pas déployés à leur longueur maximale ou les pinces ne sont pas correctement verrouillées. La poignée n'est pas engagée sur l'une des trois positions de travail. Le carter de la tondeuse est obstrué avec de l'herbe et des débris. 	<ul style="list-style-type: none"> Chargez le bloc de batterie. Insérez le bloc de batterie dans le compartiment de la batterie et enfoncez-le jusqu'à ce que vous entendiez un clic. (Reportez-vous à FIXER/RETIRER LE BLOC DE BATTERIE) Laissez le bloc de batterie ou la tondeuse refroidir jusqu'à ce que la température soit inférieure à 60 °C. (Reportez-vous à PROTECTION CONTRE LA SURCHAUFFE DE LA BATTERIE) Déployez complètement la poignée et verrouillez le bouton de verrouillage de la poignée. Réglez la poignée sur l'une des trois positions de travail. Nettoyez le carter de la tondeuse et assurez-vous que la lame peut bouger librement.
La tondeuse coupe de manière inégale.	<ul style="list-style-type: none"> La lame est émoussée. La hauteur de coupe de l'herbe n'est pas correctement réglée. L'assemblage de la lame n'est pas correct. 	<p>Affûtez ou remplacez la lame.</p> <ul style="list-style-type: none"> Réglez la hauteur du carter à un niveau plus élevé. Remontez la lame en suivant la section RETIRER/ INSTALLER LA LAME de ce manuel.
Temps de fonctionnement court de la tondeuse avec batterie incluse	<ul style="list-style-type: none"> L'état de l'herbe et le réglage de la hauteur de coupe influenceront considérablement sur l'autonomie de la batterie. L'autonomie indiquée se base sur une charge légère. 	<ul style="list-style-type: none"> Relevez la hauteur de la lame et ralentissez le rythme afin de réduire la charge de coupe.
Le mulching n'est pas efficace	<ul style="list-style-type: none"> Des brins d'herbe mouillés collent à la surface inférieure du carter. La tondeuse est réglée pour couper trop d'herbes à la fois. 	<ul style="list-style-type: none"> Attendez que l'herbe sèche avant de tondre. Relevez le carter à un niveau de hauteur de coupe plus élevé.

<p>La lame/le moteur s'arrête de façon inattendue pendant tonte</p>	<p>Le bloc de batterie est déchargé.</p> <ul style="list-style-type: none"> • La tondeuse est en surcharge. • Le carter de la tondeuse est obstrué avec de l'herbe et des débris. • Les composants électroniques du bloc de batterie ou de la tondeuse sont trop chauds. • La pression exercée sur la poignée rétracte légèrement le rail latéral. 	<p>Chargez le bloc de batterie.</p> <ul style="list-style-type: none"> • Relevez la hauteur de coupe ou ralentissez le rythme. • Dégagez le carter de la tondeuse. Relevez la hauteur de coupe et/ou coupez une largeur plus étroite. • Laissez le bloc de batterie ou la tondeuse refroidir jusqu'à ce que la température soit inférieure à 60 °C. • Débloquez les pinces. Déployez complètement les rails latéraux et verrouillez à nouveau le bouton de verrouillage de la poignée.
<p>Il y a une vibration excessive</p>	<ul style="list-style-type: none"> • La lame de coupe est desserrée. • L'ensemble de lame de coupe n'est pas stable. • La lame de coupe est pliée. • L'arbre de moteur est plié. • La tondeuse est réglée pour couper trop d'herbes à la fois. 	<ul style="list-style-type: none"> • Serrez l'écrou extérieur. • Équilibrez l'ensemble de lame de coupe en respectant la section AFFÛTER LA LAME. • Remplacez la lame. • Contactez le centre de service clientèle. • Relevez le carter à un niveau de hauteur de coupe plus élevé.
<p>Le bouton de verrouillage de la poignée ne peut pas être correctement fermé</p>	<ul style="list-style-type: none"> • Les rails latéraux ne sont pas complètement déployés. 	<ul style="list-style-type: none"> • Déployez complètement les rails latéraux, puis verrouillez le bouton de verrouillage de la poignée.
<p>Il est difficile de manœuvrer la tondeuse en marche arrière lorsque le mode autotracteur est désactivé</p>	<ul style="list-style-type: none"> • Les roues sont temporairement verrouillées. 	<ul style="list-style-type: none"> • Poussez simplement la tondeuse en la faisant avancer légèrement, puis déplacez-la comme vous le souhaitez.
<p>Le moteur fonctionne, mais la lame ne coupe pas l'herbe</p>	<ul style="list-style-type: none"> • Le boulon de lame n'est pas serré en respectant le couple demandé 	<ul style="list-style-type: none"> • Resserrez le boulon de lame en respectant le couple recommandé de 49-59 Nm.



GARANTIE LIMITÉE DES ÉQUIPEMENTS ÉLECTRIQUES D'EXTÉRIEUR SUNTEK

Veillez lire attentivement les déclarations et informations suivantes avant de nous contacter pour toute réparation ou tout remplacement au titre de la garantie.

PÉRIODE DE GARANTIE SUNTEK

Utilisation privée et domestique :

Outil - Garantie limitée de 3 ans sur les équipements électriques d'extérieur de 40 V SUNTEK pour une utilisation privée et domestique, à compter de la date d'achat.

Batteries et chargeurs - Garantie limitée de 2 ans sur les blocs de batterie et les chargeurs de 40 V SUNTEK pour une utilisation privée et domestique, à compter de la date d'achat.

Accessoires- Pendant la période de garantie, les pièces d'entretien courant sont couvertes contre les défauts de fabrication sous réserve de conditions normales d'usage pendant 90 jours pour une utilisation personnelle et domestique, à compter de la date d'achat. Les accessoires incluent, entre autres, les lames, les têtes de coupe, les guide-chaînes, les chaînes coupantes, les buses de soufflage d'air et autres accessoires.

Utilisation commerciale et professionnelle :

Outil - Garantie limitée de 1 an sur les équipements électriques d'extérieur de 40 V SUNTEK pour une utilisation commerciale et professionnelle, à compter de la date d'achat.

Batteries et chargeurs - Garantie limitée de 1 an sur les blocs de batterie et les chargeurs de 40 V SUNTEK pour une utilisation commerciale et professionnelle, à compter de la date d'achat.

Accessoires- Pendant la période de garantie, les pièces d'entretien courant sont couvertes contre les défauts de fabrication sous réserve de conditions normales d'usage pendant 30 jours pour une utilisation commerciale et professionnelle, à compter de la date d'achat. Les accessoires incluent, entre autres, les lames, les têtes de coupe, les guide-chaînes, les chaînes coupantes, les buses de soufflage d'air et autres accessoires.

Cette garantie ne couvre pas les pannes dues à l'usure normale.

Le fabricant s'engage à remplacer les pièces identifiées comme défectueuses par le revendeur agréé. Le fabricant n'accepte aucune responsabilité pour le remplacement de la machine, dans son intégralité ou des pièces et/ou pour les dommages consécutifs.

Les conditions détaillées des périodes de garantie de chaque produit sont disponibles en ligne : <http://suntekliving.com> ou contactez service@suntek-group.com

RÉCLAMATIONS SOUS GARANTIE

Lorsque vous achetez vos produits en magasins, vérifiez que votre machine est propre, complète, avec tous les accessoires inclus. Si ce n'est pas le cas, le réparateur refusera la machine. Rendez-vous dans votre magasin avec la machine complète et présentez votre reçu ou votre facture.

Pour les réclamations sous garantie, veuillez contacter le distributeur, le centre de service après-vente SUNTEK, le plus près de chez vous ou le magasin où vous avez acheté le produit. Pour soumettre une réclamation au titre de la garantie, vous devrez présenter la preuve d'achat d'origine sous la forme du reçu valide indiquant la date et le lieu de l'achat. Pour adresser votre demande par e-mail ou en appelant le service d'assistance téléphonique, veuillez indiquer le numéro de série et le numéro du modèle de produit SUNTEK.

Trouver un centre de service après-vente SUNTEK.

Pays	Partenaire de service	Coordonnées de contact
DE, AT, CH (Allemand)	SWAP-Europe	https://services.swap-europe.com/contact +4932221853206
FR, Benelux (France)	SWAP-Europe	https://services.swap-europe.com/contact +33970753030
Espagne, Portugal	SWAP-Europe	https://services.swap-europe.com/contact +33970753030
Italie	SPERONI SPA	Tel.: +39 0522 487011 Email: speroni@speroni.it

Pour d'autres régions qui ne sont pas mentionnées ici, vous les trouverez en ligne : <http://suntekliving.com> ou contactez service@suntek-group.com

TROUVER ET COMMANDER DES PIÈCES DE RECHANGE

Avant de commander vos pièces de rechange, trouvez la liste détaillée des pièces de votre produit, rendez-vous sur <http://suntekliving.com> <https://services.swap-europe.com/contact>

Lorsque vous commandez des pièces de rechange, veuillez indiquer la référence de la pièce; conservez la preuve d'achat. Sans la preuve d'achat, la garantie n'est pas valide. Pour vous aider à trouver vos produits, nous vous invitons à vous rendre sur le site Internet SWAP :

<https://services.swap-europe.com/contact>

Vous devrez y créer un " billet " sur la plateforme en ligne.

- Enregistrez-vous ou créez un compte.
- Indiquez la référence de l'outil.
- Sélectionnez le sujet de votre demande.
- Décrivez votre problème.
- Joignez ces fichiers : facture ou reçu, photo de la plaque signalétique (numéro de série), photo de la pièce demandée (par exemple : brochures sur la prise du chargeur, qui sont cassées)

SERVICE APRÈS-VENTE ET SERVICE D'APPLICATION

Si vous avez acheté votre produit en magasin :

Vérifiez que votre machine est propre, complète, avec tous les accessoires inclus ! Si ce n'est pas le cas, le réparateur refusera la machine.

Rendez-vous dans votre magasin avec la machine complète et présentez votre reçu ou votre facture.

Si vous avez acheté votre produit en ligne :

Vérifiez que votre machine est propre, complète, avec tous les accessoires inclus ! Si ce n'est pas le cas, le réparateur refusera la machine.

Créez un billet de demande de service SWAP-Europe sur le site : <https://services.swap-europe.com>

Lorsque vous faites une demande de service SWAP-EUROPE, vous devez joindre la facture et la photo de la plaque signalétique (numéro de série)

Conservez votre emballage d'origine pour les retours au service après-vente ou emballez votre machine dans une boîte en carton similaire des mêmes dimensions. Pour toute question concernant votre service après-vente vous pouvez faire une demande sur le site : <https://services.swap-europe.com>

CONDITIONS DE SERVICE DE LA GARANTIE LIMITÉE

Les produits SUNTEK sont garantis contre tout défaut de matériau et de fabrication, à compter de la date d'achat d'origine, sous réserve des clauses de non responsabilité et des restrictions détaillées ci-après.

- a. Cette garantie s'applique uniquement à l'acheteur d'origine et ne peut pas être cédée.
 b. Cette garantie s'annule si le produit a été utilisé à des fins de location.

La garantie de produit SUNTEK ne couvre que les défauts résultant d'une utilisation normale et **ne s'applique pas dans les cas suivants :**

- Le défaut de l'outil est dû à l'usure normale du produit, de ses composants, de machines, de composants mécaniques ou d'accessoires, notamment mais sans s'y limiter : les câbles électriques, les lames, les courroies de transmission et les sangles, les filtres, la balais de charbon, les bobines extérieures, les boutons d'avance par pression, les lignes de coupe, les chaînes de scie, les barres de guidage, les systèmes de fixation et les supports.
- La détérioration normale de la finition extérieure, y compris, mais sans s'y limiter, les éraflures, les bosses, les éclats de peinture ou toute corrosion ou décoloration par la chaleur, les agents abrasifs ou les nettoyeurs chimiques.
- Les problèmes de fonctionnement, les défaillances ou autres défauts résultant d'une violation des règles de fonctionnement, d'une mauvaise utilisation, d'un abus (y compris, mais sans s'y limiter, la surcharge du produit au-delà de la capacité prévue et l'immersion dans l'eau ou dans un autre liquide), d'accidents, d'une négligence, d'une altération, d'une modification ou d'une mauvaise installation, et d'un rangement ou d'un entretien inapproprié de l'équipement comme indiqué dans le mode d'emploi.
- L'utilisation de l'outil à des fins autres que celles pour lesquelles il a été conçu ou l'utilisation ou un entretien de la machine qui ne respecte pas les consignes du mode d'emploi.
- Les dommages causés par le défaut de conformité aux paramètres définis comme indiqué sur l'outil et/ou dans le manuel du propriétaire.
- Les dommages causés par les outils de nettoyage ou l'entretien avec des liquides chimiques agressifs.
- Les réparations effectuées avec des pièces détachées, des pièces de rechange ou des composants non fournis par SUNTEK, et les dommages résultant de l'utilisation de pièces détachées qui ne sont pas d'origine ou d'une réparation non autorisée.
- Les défauts et leurs conséquences liés à des causes externes.
- Les produits dont le marquage d'authentification d'origine (marque, numéro de série) a été dégradé, altéré ou retiré.

Cas d'entretien

La garantie ne couvre pas les tâches d'entretien quotidien comme par exemple, mais sans s'y limiter :

- Les tâches d'entretien standard et périodique.
- Le remplacement des consommables
- Les pannes d'accessoires
- La perte de composants ou la perte due à des vis mal fixées.

Cette garantie vous accorde des droits spécifiques légaux, mais vous pouvez avoir d'autres droits qui varient selon les pays.

Cette garantie s'applique à tous les produits d'équipement électrique extérieur de marque SUNTEK de Suntek GmbH, vendus sur le marché européen.

Suntek GmbH
 Blindeisenweg 27,41468 Neuss, Germany
 Adresse e-mail : service@suntek-group.com

DÉCLARATION DE CONFORMITÉ

Nous
SUNTEK GmbH
Blindeisenweg 27
41468 Neuss, Germany

Déclarons que le produit
 Description : **Tondeuse à gazon électrique sur batterie**
 Modèle : **SLM4417 SLM4417.1 SLM4417.2 SLM4417.9 (LM - désignation des machines, modèle de tondeuse à pelouse)**
 Fonction : **Tonte du gazon**
 Numéro de série : **A002161700000100**

Directives CE Applicables :
Directive sur les machines 2006/42/EC
 Directives CE supplémentaires appliquées :
Directive CEM 2014/30/EU
 Directive sur le bruit : **2000/14/EC amendée par 2005/88/EC**

Normes appliquées :
EN 62841-1, EN 62841-4-3; EN55014-1, EN 55014-2; EN ISO 3744, ISO 11094
RoHS : 2011/65/EU&(EU)2015/863

2000/14/EC amendée par 2005/88/EC
 Procédure d'évaluation de la conformité conformément à l'annexe VI.
 Niveau de puissance acoustique mesuré **87,3 dB (A)**
 Niveau de puissance acoustique garanti **91 dB (A)**

Organisme avisé concerné
 Nom : **INTERTEK DEUTSCHLAND GMBH**
 Adresse : **Stangenstraße 1, 70771 LEINFELDEN-ECHTERDINGEN, Allemagne**
 Signature autorisée :

Nom : 

Fonction : Directeur général
 cixi
 Date : 11/09/2023

Personne autorisée à réunir la documentation technique.

Nom : **Jianqiang Xie**
 Adresse : **SUNTEK GmbH**
Blindeisenweg 27
41468 Neuss, Germany

03/11/2023
 Haijun Mei
 Directeur qualité
 Shanghai Suntek Technology Co., Ltd.
 Room 321-325, Floor 3, Building 12, No. 319,
 Caolian Road, Minhang District, Shanghai
 201100, Chine

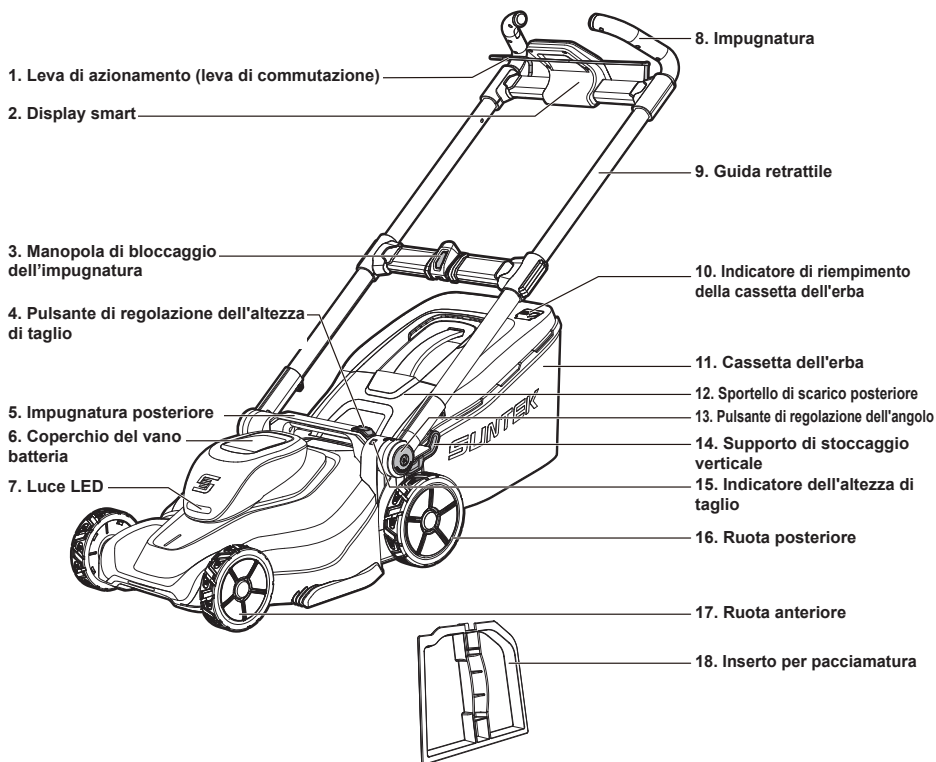

Vista del display smart





TABELLA DEI CONTENUTI

Istruzioni di sicurezza.....	73
Spiegazione dei simboli.....	77
Specifiche.....	79
Elenco degli imballaggi.....	80
Elenco componenti.....	81
Montaggio.....	81
Funzionamento.....	82
Manutenzione.....	85
72 Risoluzione dei problemi.....	87
Garanzia.....	89
CE	92

ISTRUZIONI DI SICUREZZA

AVVERTENZE GENERALI SULLA SICUREZZA DEGLI UTENSILI ELETTRICI

 **AVVERTENZA** Leggere tutte le avvertenze di sicurezza, le istruzioni, le illustrazioni e le specifiche fornite con questo elettro utensile. La mancata osservanza di tutte le istruzioni elencate di seguito può provocare scosse elettriche, incendi e/o lesioni gravi.

Conservare le avvertenze e le istruzioni per riferimenti futuri.

1) SICUREZZA DELL'AREA DI LAVORO

- a) **Mantenere l'area di lavoro pulita e ben illuminata.** Aree disordinate o buie favoriscono gli incidenti.
- b) **Non utilizzare gli utensili elettrici in atmosfere esplosive, ad esempio in presenza di liquidi, gas o polveri infiammabili.** Gli utensili elettrici generano scintille che possono incendiare la polvere o i fumi.
- c) **Tenere lontani i bambini e gli astanti mentre si utilizza un elettro utensile.** Le distrazioni possono far perdere il controllo.

2) Sicurezza elettrica

- a) **Le spine degli elettro utensili devono corrispondere alla presa di corrente. Non modificare mai la spina in alcun modo. Non utilizzare adattatori con utensili elettrici**

dotati di messa a terra. Spine non modificate e prese corrispondenti riducono il rischio di scosse elettriche.

- b) **Evitare il contatto del corpo con superfici collegate a terra, come tubi, radiatori, cucine e frigoriferi.** Il rischio di scosse elettriche aumenta se il corpo è collegato a terra.
- c) **Non esporre gli utensili elettrici alla pioggia o all'umidità.** L'ingresso di acqua in un utensile elettrico aumenta il rischio di scosse elettriche.
- d) **Non utilizzare in modo improprio il cavo. Non utilizzare mai il cavo per trasportare, tirare o scollegare l'utensile elettrico. Tenere il cavo lontano da calore, olio, bordi taglienti o parti in movimento.** I cavi danneggiati o aggrovigliati aumentano il rischio di scosse elettriche.
- e) **Quando si utilizza un elettro utensile all'aperto, utilizzare una prolunga adatta all'uso esterno.** L'uso di un cavo adatto all'uso esterno riduce il rischio di scosse elettriche.
- f) **Se l'uso di un elettro utensile in un luogo umido è inevitabile, utilizzare un'alimentazione protetta da un dispositivo di corrente residua (RCD).** L'uso di un dispositivo RCD riduce il rischio di scosse elettriche.

3) Sicurezza personale

- a) **Rimanere vigili, fare attenzione a ciò che si fa e usare il buon senso quando si utilizza un elettro utensile. Non utilizzare un utensile elettrico quando si è stanchi o sotto l'effetto di droghe, alcol o farmaci.** Un momento di disattenzione durante l'uso di utensili elettrici può causare gravi lesioni personali.
- b) **Utilizzare i dispositivi di protezione individuale. Indossare sempre una protezione per gli occhi.** Dispositivi di protezione come maschera antipolvere, scarpe di sicurezza antiscivolo, elmetto o protezioni per l'udito, utilizzati in condizioni adeguate, ridurranno le lesioni personali.
- c) **Prevenire l'avvio involontario. Assicurarsi che l'interruttore sia in posizione off prima di collegare la fonte di alimentazione e/o il pacco batteria, di sollevare o trasportare l'utensile.** Trasportare gli utensili elettrici

con il dito sull'interruttore o dare energia agli utensili elettrici che hanno l'interruttore acceso invita agli incidenti.

- d) Prima di accendere l'utensile elettrico, rimuovere la chiave di regolazione o la chiave.** Una chiave o una chiave lasciata attaccata a una parte rotante dell'elettro utensile può provocare lesioni personali.
- e) Non sporgersi troppo. Mantenere sempre un equilibrio e una posizione corretta.** Ciò consente di controllare meglio l'elettro utensile in situazioni impreviste.
- f) Vestirsi in modo adeguato. Non indossare abiti larghi o gioielli. Tenere i capelli e gli abiti lontani dalle parti in movimento.** Vestiti larghi, gioielli o capelli lunghi possono impigliarsi nelle parti in movimento.
- g) Se sono previsti dispositivi per il collegamento di impianti di aspirazione e raccolta della polvere, accertarsi che siano collegati e utilizzati correttamente.** Il sistema di raccolta della polvere può ridurre i rischi legati alla polvere.
- h) Non lasciare che la familiarità acquisita con l'uso frequente degli strumenti permetta di diventare compiacenti e di ignorare i principi di sicurezza degli strumenti.** Un'azione incauta può causare gravi lesioni in una frazione di secondo.

Utilizzo e cura dell'utensile a BATTERIA

- a) Ricaricare solo con il caricabatterie specificato dal produttore.** Un caricabatterie adatto a un tipo di pacco BATTERIA può creare un rischio di incendio se utilizzato con un altro pacco BATTERIA.
- b) Utilizzare gli utensili elettrici solo con i pacchi BATTERIA specificatamente designati.** L'uso di altri pacchi BATTERIA può comportare il rischio di lesioni e incendi.
- c) Quando il pacco BATTERIA non è in uso, tenerlo lontano da altri oggetti metallici, come graffette, monete, chiavi, chiodi, viti o altri piccoli oggetti metallici, che possono stabilire una connessione da un terminale all'altro.** Mettere in cortocircuito i terminali della BATTERIA può causare ustioni o incendi.

- d) In caso di condizioni difficili, dalla BATTERIA può fuoriuscire del liquido; evitare il contatto. In caso di contatto accidentale, sciacquare con acqua. Se il liquido entra in contatto con gli occhi, consultare un medico.** Il liquido espulso dalla BATTERIA può causare irritazioni o ustioni.
- e) Non utilizzare una BATTERIA o un utensile danneggiato o modificato.** Le batterie danneggiate o modificate possono avere un comportamento imprevedibile con conseguente incendio, ESPLOSIONE o rischio di lesioni.
- f) Non esporre un pacco BATTERIE o un utensile al fuoco o a temperature eccessive.** L'esposizione alle fiamme o a temperature superiori a 130°C può provocare un'esplosione.
- g) Seguire tutte le istruzioni di carica e non caricare la BATTERIA o l'utensile al di fuori dell'intervallo di temperatura specificato nelle istruzioni.** Una carica impropria o a temperature non comprese nell'intervallo specificato può danneggiare la BATTERIA e aumentare il rischio di incendio.

Assistenza

- a) La manutenzione dell'elettro utensile deve essere eseguita da un tecnico qualificato che utilizzi esclusivamente parti di ricambio identiche.** In questo modo si garantisce la sicurezza dell'elettro utensile.
- b) Non effettuare mai la manutenzione di pacchi BATTERIA danneggiati.** La manutenzione dei pacchi BATTERIA deve essere eseguita solo dal produttore o da fornitori di servizi autorizzati.

AVVERTENZE DI SICUREZZA RELATIVE AL TOSAERBA

- a) Non utilizzare il tosaerba in condizioni meteorologiche avverse, soprattutto in caso di rischio di fulmini.** In questo modo si riduce il rischio di essere colpiti da un fulmine.
- b) Ispezionare accuratamente l'area in cui il tosaerba deve essere**

utilizzato per individuare eventuali animali selvatici. *Gli animali selvatici potrebbero restare feriti durante il funzionamento del tosaerba.*

- c) Ispezionare accuratamente l'area di utilizzo del tosaerba e rimuovere tutte le pietre, i bastoni, i fili, le ossa e altri oggetti estranei.** *Tali oggetti potrebbero essere scagliati e causare lesioni personali.*
- d) Prima di utilizzare il tosaerba, controllare sempre visivamente che la lama e il gruppo lama non siano usurati o danneggiati.** *Le parti usurate o danneggiate accrescono il rischio di lesioni.*
- e) Controllare frequentemente che il raccoglitore dell'erba non sia usurato o deteriorato.** *Un raccoglitore dell'erba usurato o danneggiato può accrescere il rischio di lesioni personali.*
- f) Mantenere le protezioni in posizione. Le protezioni devono essere funzionanti e montate correttamente.** *Una protezione allentata, danneggiata o non funzionante correttamente può causare lesioni personali.*
- g) Mantenere tutte le prese d'aria di raffreddamento libere da detriti.** *Le prese d'aria ostruite e i detriti possono causare surriscaldamento o rischio di incendio.*
- h) Durante l'utilizzo del tosaerba, indossare sempre calzature antiscivolo e protettive. Non utilizzare il tosaerba a piedi nudi o con sandali aperti.** *In tal modo si riduce il rischio di lesioni ai piedi dovute al contatto con la lama in movimento.*
- i) Durante l'utilizzo del tosaerba, indossare sempre pantaloni lunghi.** *La pelle esposta aumenta il rischio di ferirsi a causa di oggetti che vengono scagliati.*
- j) Non utilizzare il tosaerba sull'erba bagnata.** *Camminare, mai correre. In questo modo si riduce il rischio di scivolare e cadere, con conseguenti lesioni personali.*
- k) Non utilizzare il tosaerba su pendii troppo ripidi.** *In tal modo si riduce il rischio di perdere il controllo, di scivolare e di cadere, con conseguenti lesioni personali.*
- l) Quando si lavora su pendii, assicurarsi sempre di avere un buon appoggio, lavorare sempre lungo la superficie dei pendii, mai in salita**

o in discesa, e prestare la massima attenzione nei cambi di direzione.

In tal modo si riduce il rischio di perdere il controllo, di scivolare e di cadere, con conseguenti lesioni personali.

- m) Prestare la massima attenzione quando si inverte la direzione o si tira il tosaerba verso di sé.** *Prestare sempre attenzione all'ambiente circostante. In tal modo si riduce il rischio di inciampare durante il funzionamento.*
- n) Non toccare le lame e le altre parti mobili pericolose quando sono ancora in movimento.** *In tal modo si riduce il rischio di lesioni dovute alle parti in movimento.*
- o) Quando si rimuove il materiale inceppato o si pulisce il tosaerba, assicurarsi che tutti gli interruttori di alimentazione siano spenti e che la batteria sia scollegata.** *L'attivazione accidentale del tosaerba può causare gravi lesioni personali.*
- p) Quando si rimuove il materiale inceppato o si pulisce il tosaerba, assicurarsi che tutti gli interruttori di alimentazione siano spenti e rimuovere (o attivare) il dispositivo di disattivazione.** *L'attivazione accidentale del tosaerba può causare gravi lesioni personali.*

SICUREZZA DEL CARICABATTERIE



AVVERTENZA: Prima di utilizzare il prodotto, leggere le istruzioni di avvertenza riportate di seguito.

- Per caricare le batterie sostitutive SUNTEK, utilizzare esclusivamente caricabatterie adeguati e qualificati.
- Rischio di scosse elettriche o cortocircuiti. Non inserire oggetti nelle fessure di ventilazione del caricabatterie. Non cercare di smontare il caricabatterie. Non collegare i terminali del caricabatterie a oggetti metallici. Utilizzare una presa di corrente approvata.
- Questo prodotto produce un campo elettromagnetico durante il funzionamento. In alcune circostanze, questo campo può interferire con impianti medici attivi o passivi. Per ridurre il rischio di lesioni gravi o mortali,

si raccomanda alle persone con impianti medici di consultare il proprio medico e il produttore dell'impianto medico prima di utilizzare questo prodotto.







- Verificare regolarmente che il cavo di alimentazione del caricabatterie non sia danneggiato e che non presenti crepe.
- Non sollevare il caricabatterie dal cavo di alimentazione. Per scollegare il caricabatterie dalla presa di corrente, estrarre la spina. Non tirare il cavo di alimentazione.
- Tenere il cavo di alimentazione e le prolunghie lontano da acqua, olio e spigoli vivi. Assicurarsi che il cavo non sia impigliato in porte, recinzioni o altro. Ciò potrebbe causare l'attivazione del caricabatterie.
- Non pulire il caricabatterie con acqua.
- Non permettere in nessun caso l'uso della stazione di ricarica a bambini, persone con capacità fisiche, senso-riali o mentali ridotte oppure a cuimanchi esperienza e/o conoscenzae/o a persone che non abbiano fami-gliarità con le presenti istruzioni. Lenorme nazionali prevedono eventualmente dei limiti di restrizione relati-vamente all'età dell'operatore.u Sorvegliare i bambini. In questomodo viene assicurato che i bambini non giochino con la stazione di ricari-ca. La pulizia e la manutenzione non devono essere eseguite da bambini senza supervisione.
- Non caricare batterie non ricaricabili nel caricabatterie.
- Non utilizzare il caricabatterie in prossimità di materiali infiammabili o che possono causare corrosione. Non coprire il caricabatterie. Estrarre la spina del caricabatterie in caso di fumo o incendio.
- Non utilizzare un caricabatterie difettoso o danneggiato.
- Caricare la batteria solo al chiuso, in una stanza con un buon flusso d'aria e al riparo dalla luce del sole. Non caricare la batteria in condizioni di umidità.









SPIEGAZIONE DEI SIMBOLI

ETICHETTE DI AVVERTENZA



In questa pagina sono illustrati e descritti i simboli di sicurezza che possono comparire su questo prodotto. Leggere, comprendere e seguire tutte le istruzioni sulla macchina prima di tentare di assemblarla e metterla in funzione.

	Avviso di sicurezza	Indica un potenziale rischio di lesioni personali.
	Leggere e comprendere Manuale dell'operatore	Per ridurre il rischio di lesioni, l'utente deve leggere e comprendere il manuale dell'operatore prima di utilizzare questo prodotto.
 Li-Ion	Batteria agli ioni di litio, la batteria deve essere riciclata.	/
	Non fissare la lampada in funzionamento	
	AVVERTENZA - Scollegare la batteria prima della manutenzione	
	Le emissioni acustiche nell'ambiente sono conformi alle direttive e ai regolamenti dell'UE e del Regno Unito e alla legislazione del Nuovo Galles del Sud "Regolamento sulla protezione delle operazioni ambientali (controllo del rumore) 2017".	

	Il prodotto o la confezione del prodotto non sono rifiuti domestici. Riciclarlo presso una stazione di riciclaggio per apparecchiature elettriche ed elettroniche.	
	Questo apparecchio è conforme alle direttive CE applicabili.	
	Questo prodotto è conforme alle normative vigenti nel Regno Unito.	
IPX4	Il prodotto è protetto dagli sgocciolamenti.	
	PERICOLO — Tenere mani e piedi a distanza	Per ridurre il rischio di lesioni, tenere mani e piedi lontani dalle parti rotanti. Non azionare il prodotto se lo sportello di scarico o il sacco dell'erba non sono al loro posto. Se danneggiati, sostituirli immediatamente.
	PERICOLO - Tenere lontani gli astanti	Non effettuare la tosatura in presenza di bambini o di altre persone.
	PERICOLO — Detriti scagliati	Rimuovere gli oggetti che possono essere scagliati dalla lama in qualsiasi direzione. Indossare occhiali di sicurezza.
	Pulsante di selezione della modalità lama	/
	Pulsante luce LED	/
	Corrente diretta	Tipo o caratteristica della corrente
n_0	Velocità a vuoto	Velocità di rotazione, a vuoto
Giri/min.	Giri al minuto	Velocità di rotazione

 **AVVERTENZA:** Per garantire sicurezza e affidabilità, tutte le riparazioni devono essere eseguite da tecnici qualificati.

SPECIFICHE

TIPO: SLM4417 SLM4417.1 SLM4417.2 SLM4417.9 (LM- designazione del macchinario, rappresentativa del tosaerba)

Numero di modello	SLM4417	SLM4417.1	SLM4417.2	SLM4417.9
Tensione	40V  Max*			
Velocità senza carico	2900-3500 giri/min.			
Impostazioni altezza di taglio	1-6 livelli			
	25 mm			
	35 mm			
	45 mm			
	55 mm			
	65 mm			
Impostazioni altezza di taglio	75 mm			
Capacità di taglio	43 cm			
Volume della cassetta dell'erba	50L			
Peso del tosaerba (senza batteria, inserto per pacciamatura)	18,5 kg			
Tempo di ricarica	1 ora	1 ora	1 ora	/
Temperatura di funzionamento	0°C-40°C			
Temperatura di stoccaggio	-20°C-70°C			

*Tensione misurata senza carico di lavoro. La tensione iniziale della batteria raggiunge un massimo di 40 volt. La tensione nominale è di 36 volt.

79

INFORMAZIONI SU RUMORE/VIBRAZIONI

Livello di pressione sonora all'orecchio dell'operatore	L_{PA} : 75,4 dB(A) K_{PA} : 3dB(A)
Livello di potenza sonora misurato	L_{WA} : 87,3 dB(A) K : 1,9 dB(A)
Livello di potenza sonora garantito	L_{WA} (secondo la direttiva 2000/14/CE): 91dB(A)
Indossare una protezione per le orecchie quando la pressione sonora è superiore a	80dB(A) 
Valutazione delle vibrazioni	3,40 m/s ² K = 1,5 m/s ²

Il valore totale dichiarato di vibrazioni e il valore dichiarato di emissioni di rumore sono stati misurati secondo un metodo di prova standard e possono essere utilizzati per confrontare un utensile con un altro.

Il valore totale dichiarato di vibrazioni e il valore dichiarato di emissione di rumore possono essere utilizzati anche per una valutazione preliminare dell'esposizione.

⚠ AVVERTENZA Il valore di emissione delle vibrazioni durante l'uso effettivo dell'elettro utensile può differire dal valore dichiarato a seconda delle modalità di utilizzo dell'utensile, in base agli esempi seguenti e ad altre variazioni di utilizzo dell'utensile:

Modalità di utilizzo dell'utensile e materiali da tagliare o forare.

L'utensile è in buone condizioni e ben mantenuto

Utilizzare l'accessorio corretto per l'utensile e assicurarsi che sia affilato e in buone condizioni.

La tenuta delle impugnature e l'eventuale utilizzo di accessori antivibrazioni.

L'utilizzo dell'utensile come previsto dalla sua progettazione e dalle presenti istruzioni.

Questo utensile può causare la sindrome da vibrazioni mano-braccio se il suo utilizzo non è gestito in modo adeguato.

⚠ AVVERTENZA Per essere accurata, una stima del livello di esposizione nelle effettive condizioni d'uso deve tenere conto anche di tutte le parti del ciclo operativo, come i momenti in cui l'utensile è spento e quando è inattivo ma non sta svolgendo il lavoro. Questo può ridurre sensibilmente il livello di esposizione durante il periodo complessivo di lavoro.

Contribuire a ridurre al minimo il rischio di esposizione alle vibrazioni.

Utilizzare SEMPRE scalpelli, punte e lame affilate.

Eseguire la manutenzione dell'utensile secondo le presenti istruzioni e mantenerlo ben lubrificato (se necessario).

Uso conforme alle norme

Questo apparecchio per il giardinaggio è stato progettato per tosare l'erba di prati in settori privati. L'apparecchio per il giardinaggio non è destinato al taglio delle siepi, alla tosatura dei bordi, alla triturazione ecc.

L'apparecchio per il giardinaggio è previsto per la tosatura dell'erba ad altezza terreno.

ELENCO DEGLI IMBALLAGGI

Numero di modello	SLM4417	SLM4417.1	SLM4417.2
Tosaerba		1	
Cassetta dell'erba con telaio		1	
Inserto per pacciamatura		1	
Chiave di sicurezza		1	
Manuale dell'operatore		1	
Caricabatterie (SCH4401)	1	1	/
Pacco batteria (SBA4401)	1	2	/
Caricabatterie (SCH4801)	/	/	1
Pacco batteria (SBA4801)	/	/	1

Per ulteriori informazioni sugli accessori, visitare il sito Web www.suntekliving.com di SUNTEK.

ELENCO COMPONENTI

1. LEVA DI AZIONAMENTO (LEVA DI COMMUTAZIONE)
2. DISPLAY SMART
3. MANOPOLA DI BLOCCAGGIO DELLA IMPUGNATURA
4. PULSANTE DI REGOLAZIONE DELL'ALTEZZA DI TAGLIO
5. IMPUGNATURA POSTERIORE
6. COPERCHIO DEL VANO BATTERIA
7. LUCE LED
8. IMPUGNATURA
9. GUIDA RETRATTILE
10. INDICATORE DI RIEMPIMENTO DELLA CASSETTA DELL'ERBA
11. CASSETTA DELL'ERBA
12. SPORTELLO DI SCARICO POSTERIORE
13. PULSANTE DI REGOLAZIONE DELL'ANGOLO
14. SUPPORTO DI STOCCAGGIO VERTICALE
15. INDICATORE DELL'ALTEZZA DI TAGLIO
16. RUOTA POSTERIORE
17. RUOTA ANTERIORE
18. INSERTO PER PACCIAMATURA
19. SCUDO DI TRAINO (FIG. F)
20. PULSANTE DI RILASCIO DELLA BATTERIA (FIG. H)
21. CHIAVE DI SICUREZZA (FIG. H)

*Non tutti gli accessori illustrati o descritti sono inclusi nella fornitura standard.

MONTAGGIO

 **AVVERTENZA:** Per evitare un avviamento accidentale che potrebbe causare gravi lesioni personali, rimuovere

sempre il pacco batteria dall'utensile durante l'assemblaggio delle parti.

 **AVVERTENZA:** Non tentare di modificare l'attrezzo o di creare accessori non raccomandati per l'uso con questo tosaerba SUNTEK, tra cui, a titolo esemplificativo, cassetta dell'erba, inserito per la pacciamatura. Qualsiasi alterazione o modifica di questo tipo può causare condizioni di pericolo o lesioni gravi e l'annullamento della garanzia.

DISIMBALLAGGIO

- Rimuovere prima tutti gli accessori dalla confezione, quindi estrarre con cautela il tosaerba dalla confezione.
- Assicurarsi che tutti gli articoli elencati nella "LISTA DI IMBALLO" siano inclusi.
- Controllare attentamente il prodotto per assicurarsi che non si siano verificate rotture o danni durante la spedizione.
- Assicurarsi di aver ispezionato attentamente e che il tosaerba sia stato utilizzato in modo soddisfacente prima di gettare il materiale d'imballaggio.
- Se alcune parti sono danneggiate o mancanti, restituire il tosaerba al rivenditore.

MONTAGGIO DELLA CASSETTA DELL'ERBA (FIG. A1-A2)

Collegare l'impugnatura della cassetta dell'erba alla parte superiore del cesto come mostrato nella Fig. A1.

Fase 1 Premere la parte anteriore dell'impugnatura.

Fase 2 Spingere in avanti.

Fase 3 Spingere verso il basso la parte posteriore dell'impugnatura.

Infine, agganciare le clip di plastica sul telaio metallico. (Fig. A2)

REGOLAZIONE DELL'IMPUGNATURA PIEGHEVOLE (Fig. B-D)

 **AVVERTENZA:** Non avviare il tosaerba finché l'impugnatura non è stata bloccata in una delle tre posizioni di funzionamento preimpostate (POSIZIONE SUPERIORE, POSIZIONE MEDIA e POSIZIONE INFERIORE). Il tosaerba viene fornito con l'impugnatura in POSIZIONE DI STOCCAGGIO BLOCCATA.

- 1) Premere il pulsante di regolazione dell'angolo e ruotare di 90° per sbloccare l'impugnatura dalla POSIZIONE DI STOCCAGGIO BLOCCATA.
- 2) Ruotare l'impugnatura dalla posizione

ripiegata e premere il pulsante di regolazione dell'angolo. Ruotare delicatamente l'impugnatura verso l'alto fino a sentire e percepire l'innesto del perno di bloccaggio in una delle diverse posizioni indicate nella Fig. C.

Per la descrizione delle parti della Fig. C vedere sotto:

C-1 Posizione superiore

C-2 Posizione media

C-3 Posizione inferiore

MONTAGGIO/SMONTAGGIO DEGLI ACCESSORI

AVVERTENZA: Non effettuare mai alcuna regolazione sul tosaerba senza aver prima arrestato il motore. Togliere la chiave di sicurezza e la batteria, quindi attendere che la lama smetta di ruotare.

COMUNICAZIONE: Montare gli accessori sul tosaerba prima di tagliare.

Per montare/rimuovere la cassetta dell'erba (Fig. E)

1. Regolare l'impugnatura nella posizione di funzionamento adatta.
2. Sollevare lo sportello di scarico posteriore e agganciare le sporgenze della cassetta dell'erba alle tacche incassate su entrambi i lati della macchina. Rilasciare la protezione di sicurezza per bloccare la cassetta dell'erba in posizione. Assicurarsi che la cassetta dell'erba sia installata in modo sicuro.
3. Per rimuoverlo, è sufficiente sollevare la cassetta dell'erba e rimuoverlo dalle tacche incassate su entrambi i lati della macchina.

COMUNICAZIONE: Rimuovere l'inserito per pacciamatura preinstallato dal tosaerba prima di collegare la cassetta dell'erba al tosaerba.

Per montare/rimuovere l'inserito per pacciamatura (Fig. F)

1. Sollevare lo sportello di scarico posteriore.
2. Afferrare l'impugnatura dell'inserito per pacciamatura e inserirlo completamente nel tosaerba per accertarsi che sia saldamente inserito.
3. Sollevare lo sportello di scarico posteriore, afferrare l'impugnatura dell'inserito per pacciamatura ed estrarlo per rimuoverlo.
4. Rilasciare lo sportello di scarico e accertarsi che sia ben appoggiato all'inserito per

pacciamatura.

COMUNICAZIONE: L'inserito per pacciamatura deve essere rimosso per installare e utilizzare la cassetta dell'erba e deve essere reinserito quando la cassetta dell'erba viene rimossa.

FUNZIONAMENTO

REGOLAZIONE DELL'ALTEZZA DI TAGLIO (Fig. G)

AVVERTENZA: Durante la regolazione dell'altezza di taglio, tenere i piedi lontani dal piatto. Il tosaerba può essere impostato su 6 altezze di taglio comprese tra 1-3/16" e 4". Scegliere l'altezza di taglio adatta in base al tipo e alle condizioni dell'erba.

COMUNICAZIONE: Durante il trasporto, accertarsi che l'altezza di taglio sia regolata sulla posizione 3 o superiore. In caso contrario, la lama potrebbe danneggiarsi.

• **Per aumentare l'altezza della lama**

Tenere premuto il pulsante di regolazione dell'altezza di taglio e sollevare l'impugnatura posteriore verso l'alto finché la finestra laterale non mostra il livello di taglio desiderato.

• **Per abbassare l'altezza della lama**

Tenere premuto il pulsante di regolazione dell'altezza di taglio e spingere verso il basso l'impugnatura posteriore fino a quando la finestra laterale mostra il livello di taglio desiderato.

MONTAGGIO/ SMONTAGGIO DELLA BATTERIA (Fig. H)

CARICARE PRIMA DEL PRIMO UTILIZZO.

AVVERTENZA: Non tentare mai di collegare il pacco batteria al tosaerba o di metterlo in funzione se alcune parti sono rotte o mancanti. In caso contrario, potrebbero verificarsi gravi lesioni.

• **Per il montaggio**

Spingere il pacco batteria nell'apposito vano fino a sentire uno "scatto".

• **Per lo smontaggio**

Premere il pulsante di rilascio della batteria nel vano batteria.

COMUNICAZIONE: Assicurarsi che il pacco batteria sia inserito e fissato saldamente al tosaerba e che il coperchio del vano batteria sia completamente chiuso.

AVVIO/ARRESTO DEL TOSAERBA (Fig. H-K)

AVVERTENZA: Indossare sempre gli occhiali di sicurezza durante l'uso del tosaerba o durante le operazioni di regolazione o riparazione del tosaerba, poiché l'uso di qualsiasi tosaerba può provocare il lancio di oggetti estranei negli occhi propri o altrui, che possono danneggiare gravemente gli occhi.

AVVERTENZA: Non utilizzare il tosaerba sotto la pioggia.

AVVERTENZA: Assicurarsi che le altre persone e gli animali domestici rimangano ad almeno 30 metri di distanza dal tosaerba quando è in funzione.

AVVERTENZA: La lama continua a ruotare per alcuni secondi dopo lo spegnimento del tosaerba. Assicurarsi che il motore/lama smetta di ruotare prima di riavviarlo. Non spegnere e riaccendere rapidamente il tosaerba.

CHIAVE DI SICUREZZA (Fig. H)

Nella struttura del tosaerba è stata incorporata una chiave di sicurezza rimovibile per impedire l'avvio accidentale o l'uso non autorizzato del tosaerba a batteria. Il tosaerba si disattiva completamente quando la chiave di sicurezza è stata rimossa dal tosaerba.

PERICOLO: Le lame rotanti possono causare gravi lesioni. Togliere quindi la chiave di sicurezza quando il tosaerba è incustodito, oppure quando si regola, si pulisce, si esegue la manutenzione, si trasporta, si solleva o si ripone il tosaerba.

ATTENZIONE: Non tentare di annullare i dispositivi di sicurezza, compresi, ma non solo, il pulsante di accensione, la leva dell'interruttore o la chiave di sicurezza.

COMUNICAZIONE: Il motore non può essere avviato a meno che:

- L'impugnatura sia bloccata in una delle tre posizioni di funzionamento, vedere **REGOLAZIONE DELL'IMPUGNATURA PIEGHEVOLE**.
- Le guide laterali siano completamente estese.

Per avviare (Fig. I-J)

- 1) Collegare la batteria al tosaerba, inserire la chiave di sicurezza nell'apposita fessura e chiudere il coperchio della batteria.
- 2) Premere il pulsante di sicurezza verso il basso, come illustrato nella Fig. J.

- 3) Con il pulsante di sicurezza premuto, tirare la leva dell'interruttore verso l'alto fino all'impugnatura.

Per arrestare (Fig. K)

- 1) Rilasciare completamente la leva dell'interruttore.
- 2) Il freno elettrico del meccanismo di frenata automatica arresterà la rotazione della lama entro 3 secondi dal rilascio della leva dell'interruttore.

FARI A LED

Premere il pulsante della luce LED sul pannello di controllo per accendere/spegnere i fari LED nella parte anteriore del vano batteria.

INDICATORE DI STATO DEL TOSAERBA SUL TOSAERBA (Fig. L)

Il tosaerba è dotato di un display smart che indica lo stato del tosaerba, come indicato di seguito:

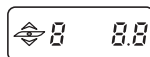

Altezza di taglio selezionata

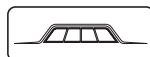

Livello batteria



Bluetooth



Errore motore

- Lampeggiante: la batteria non è stata inserita saldamente, reinserirla in posizione
- Luce accesa: errore del motore, sovraccarico del motore, errore del pacco batteria



Errore dell'impugnatura

- L'impugnatura non è completamente estesa e bloccata in posizione di lavoro
- Regolare l'impugnatura facendo riferimento alla Fig. I



Surriscaldamento della batteria o del PCM del motore



Bassa temperatura della batteria o del PCM del motore



Luce LED

- L'icona si accende quando la spia LED è accesa
- L'icona si spegne quando la spia LED è spenta.

CASSETTA DELL'ERBA INDICATORE DI RIEMPIMENTO (Vedere M)

Per ricordare all'utente di svuotare immediatamente

la cassetta dell'erba se è piena, il tosaerba è dotato di un indicatore sulla parte superiore per mostrare lo stato di raccolta. È possibile seguire le indicazioni riportate di seguito:



Stato vuoto: la linguetta galleggia (a)



Stato completo: la linguetta cade (b)

PROTEZIONE DA SOVRACCARICO DEL TOSAERBA

Per evitare condizioni di sovraccarico, non cercare di rimuovere troppa erba in una sola volta. Rallentare il ritmo di taglio o aumentare l'altezza di taglio.

Il tosaerba è dotato di un circuito di protezione da sovraccarico incorporato. Quando il tosaerba è sovraccarico, il motore si arresta e si accende l'indicatore di errore del motore sul display smart. Rimuovere la batteria e la chiave di sicurezza dal tosaerba. Controllare se l'erba si è accumulata sotto il piatto e, se necessario, rimuoverla, quindi installare la batteria e la chiave di sicurezza e riavviare il tosaerba.

PROTEZIONE DELLA BATTERIA DALLE ALTE TEMPERATURE

Il pacco batteria genera calore durante il funzionamento e il calore si dissipa più lentamente quando fa caldo. Il circuito di protezione spegne immediatamente il tosaerba per proteggere il pacco batteria da eventuali danni se la temperatura della batteria supera i 60°C durante il funzionamento. L'indicatore

di surriscaldamento della batteria/motore si accende. Rilasciare l'impugnatura, attendere che la batteria si raffreddi a circa 67°C, quindi riavviare il tosaerba.

CONSIGLI PER LA FALCIATURA

COMUNICAZIONE: Una lama affilata migliora notevolmente le prestazioni del tosaerba, soprattutto durante il taglio dell'erba alta. Controllare l'affilatura della lama prima di tagliare.

- Verificare che il prato sia privo di pietre, bastoni, fili e altri oggetti che potrebbero danneggiare il tosaerba o il motore. Tali oggetti potrebbero essere accidentalmente scagliati dal tosaerba in qualsiasi direzione e potrebbero causare gravi lesioni personali all'operatore e a terzi.



AVVERTENZA: Arrestare il motore e rimuovere la batteria e la chiave di sicurezza dal tosaerba se si colpisce un oggetto estraneo. Ispezionare accuratamente il tosaerba per individuare eventuali danni e ripararli prima di rimetterlo in funzione. Un'eccessiva vibrazione del tosaerba durante il funzionamento è indice di un danno. In questo caso, l'unità deve essere prontamente ispezionata e riparata.

- Per ottenere prestazioni ottimali, non tagliare in cerchio. Procedere avanti e indietro sul prato.
- Quando si taglia l'erba fitta, ridurre la velocità di marcia per ottenere un taglio più efficace e un corretto scarico degli sfalci.
- Per mantenere un prato sano, tagliare solo un terzo o meno della lunghezza totale dell'erba. La lunghezza media del prato dovrebbe essere di circa 1,5-2 cm nei mesi freddi e di 2-1,4 cm nei mesi caldi.

CONSIGLI PER LA PACCIAMATURA



AVVERTENZA: Ispezionare l'area in cui deve essere utilizzato il tosaerba e rimuovere tutti i sassi, i bastoni, i fili di ferro e altri detriti che potrebbero essere scagliati dalla lama rotante.

- Rilasciare l'interruttore per arrestare la rotazione della lama del tosaerba quando si attraversano aree ghiaiose; le pietre possono essere lanciate dalla lama rotante.
- Impostare il tosaerba alla massima altezza di taglio quando si taglia su terreni irregolari o in presenza di vegetazione alta.
- Per una pacciamatura efficace, non tagliate l'erba bagnata, perché tende ad aderire alla parte inferiore del piatto e a impedire

la corretta pacciamatura dell'erba tagliata. Il momento migliore per tagliare l'erba è il tardo pomeriggio, quando l'erba è asciutta e l'area appena tagliata non è esposta alla luce diretta del sole.

- Per ottenere le migliori prestazioni di pacciamatura, impostare l'altezza di taglio in modo da rimuovere circa un terzo della lunghezza del filo d'erba, idealmente non più 1-1/2 pollici in una sola volta. Aumentare l'altezza di taglio per facilitare la rasatura e per evitare di sovraccaricare il motore se l'erba è troppo folta, rallentare il ritmo di taglio in caso di erba alta o folta. Per la pacciamatura di erba molto fitta o alta, si consiglia di tagliare prima con un'altezza di taglio elevata e poi di tagliare nuovamente all'altezza di taglio finale. In caso contrario, il taglio potrebbe risultare più stretto e la falciatura più lenta. **ASSICURARSI SEMPRE CHE LA LAMA SIA AFFILATA.**

MANUTENZIONE

AVVERTENZA: Rimuovere sempre la chiave di sicurezza e la batteria dal tosaerba prima di pulire o eseguire qualsiasi intervento di manutenzione per evitare gravi lesioni personali.

AVVERTENZA: Utilizzare solo parti di ricambio SUNTEK identiche, perché qualsiasi altra parte può creare un pericolo o causare danni al prodotto. Per garantire sicurezza e affidabilità, tutte le riparazioni devono essere eseguite da tecnici qualificati.

PULIZIA DEL TOSAERBA

AVVERTENZA: Rimuovere sempre la batteria e la chiave di sicurezza quando si effettua la manutenzione o il trasporto del tosaerba.

Pulire la parte inferiore del piatto del tosaerba dopo ogni utilizzo, poiché si accumulano erba tagliata, foglie, sporcizia e altri detriti. Questo accumulo è indesiderabile e favorisce la formazione di ruggine e corrosione, riducendo le prestazioni complessive.

Rimuovere eventuali accumuli di erba e foglie sull'albero di trasmissione e sulla ventola del motore (non usare acqua). Pulire il tosaerba con un panno umido.

RIMOZIONE/ INSTALLAZIONE DELLA LAMA (Fig. N-P)

AVVERTENZA: Proteggere sempre le mani indossando guanti pesanti o avvolgendo i bordi di taglio con stracci o altri materiali quando si esegue la manutenzione della lama del tosaerba. Rimuovere sempre il pacco batteria e la chiave di sicurezza quando si effettua la manutenzione o il trasporto del tosaerba.

• Per rimuovere la lama

COMUNICAZIONE: Se il bullone ruota con l'albero del motore durante l'allentamento del bullone, ruotare la ventola con una mano per allineare i fori passanti della ventola con i fori della lama, posizionare un pezzo di legno o un altro strumento adeguato per fermare la rotazione della lama durante l'allentamento del bullone.

• Per installare la lama

Seguendo le istruzioni di montaggio della Fig. N, con la pala della ventola rivolta verso il piatto e il lato stampato della pala verso l'esterno, allineare i fori passanti della ventola con i fori della pala e quindi serrare la pala come mostrato nella Fig. P.

Per la descrizione delle parti della Fig. N, vedere sotto:

N-1 Ventola

N-2 Lama

N-3 Flangia esterna

N-4 Bullone

COMUNICAZIONE: La coppia di serraggio consigliata per il bullone della lama è di 49-59 Nm.

AFFILATURA DELLA LAMA

AVVERTENZA: Proteggere sempre le mani indossando guanti pesanti o avvolgendo i bordi di taglio con stracci o altri materiali quando si esegue la manutenzione della lama del tosaerba. Rimuovere sempre il pacco batteria e la chiave di sicurezza quando si effettua la manutenzione o il trasporto del tosaerba.

AVVERTENZA: Usare una protezione adeguata per gli occhi durante la rimozione, l'affilatura e l'installazione della lama.

AVVERTENZA: Una lama usurata, incrinata o danneggiata può rompersi e alcuni pezzi della lama danneggiata possono diventare pericolosi proiettili che possono lanciare oggetti e causare gravi lesioni. Ispezionare regolarmente la lama e non utilizzare il tosaerba con una lama usurata o danneggiata.

COMUNICAZIONE: Per ottenere le migliori prestazioni del tosaerba, è necessario che la lama sia sempre affilata; una lama usurata non taglia l'erba in modo pulito e non esegue la pacciamatura in modo corretto.

Una lama usurata può essere affilata, ma una lama eccessivamente usurata, piegata, incrinata o danneggiata deve essere sostituita, perché potrebbe rompersi e i pezzi della lama potrebbero fuoriuscire dal tosaerba. Se la lama è piegata, portare il tosaerba presso un centro di assistenza autorizzato SUNTEK per un controllo.

FREQUENZA DI AFFILATURA

In genere, in circostanze normali, è sufficiente affilare la lama due volte durante la stagione di taglio. La sabbia fa sì che la lama si consumi rapidamente, quindi se il prato è coperto di terreno sabbioso, potrebbe essere necessaria un'affilatura più frequente.

AFFILATURA DELLA LAMA:

- Assicurarsi che la lama rimanga bilanciata.
- Affilare la lama all'angolo di taglio originale.
- Affilare i taglienti su entrambe le estremità della lama e rimuovere una quantità uguale di materiale da ciascuna estremità.

CONSERVAZIONE DEL TOSAERBA (Fig. Q-R)

- Rimuovere la batteria dal tosaerba e conservarla in un luogo fresco, asciutto e pulito. Non conservarlo vicino a materiali corrosivi, come fertilizzanti o sale grosso.
- Conservare il tosaerba in un luogo coperto, fresco e asciutto e fuori dalla portata dei bambini.
- Non coprire il tosaerba con un telo di plastica pieno, perché i rivestimenti di plastica intrappolano l'umidità intorno al tosaerba e causano ruggine e corrosione.
- Il tosaerba può essere riposto in posizione verticale o orizzontale.
- Si consiglia di rimuovere le batterie dall'attrezzo quando non viene utilizzato.
- Quando il tosaerba è in posizione verticale, appendere la cassetta per l'erba alla parte inferiore della macchina, come mostrato

nella Figura R, per riporlo. Assicurarsi che la cassetta dell'erba sia installata in modo sicuro.

AVVERTENZA: Se il tosaerba si ribalta dalla posizione verticale, si possono verificare danni al tosaerba o lesioni personali. Mantenere sempre il tosaerba stabile e fuori dalla portata dei bambini quando è in posizione verticale. Se possibile, si consiglia di riporlo in posizione orizzontale.

PROTEZIONE DELL'AMBIENTE



Solo per i Paesi della CE:

Conformemente alla direttiva europea 2012/19/UE le appa-recchiature elettriche ed elettroniche diventate inservibili e, in base alla direttiva europea 2006/66/CE, le batterie ricari-cabili/batterie difettose o consumate devono essere raccolteseparatamente ed essere inviate ad una riutilizzazione eco-logica.

RISOLUZIONE DEI PROBLEMI

AVVERTENZA: Togliere sempre la chiave di sicurezza e la batteria quando si effettua la manutenzione o il trasporto del tosaerba. Proteggere sempre le mani indossando guanti pesanti o avvolgendo i bordi di taglio con stracci o altri materiali quando si esegue la manutenzione della lama del tosaerba.

PROBLEMA	CAUSA	SOLUZIONE
Il tosaerba non si avvia	<ul style="list-style-type: none"> • La carica del pacco batteria è esaurita. • Il pacco batteria non è inserito correttamente nel vano batteria. • Il pacco batteria o l'elettronica del tosaerba sono troppo caldi. (L'indicatore di alimentazione sul tosaerba è arancione). • Le guide laterali non sono estese al massimo o i morsetti non sono bloccati in posizione. • L'impugnatura non è inserita in una delle tre posizioni di funzionamento. • Il piatto del tosaerba è intasato da erba e detriti. 	<ul style="list-style-type: none"> • Caricare il pacco batteria. • Inserire il pacco batteria nell'apposito vano e premerlo fino a quando non si sente un clic. (Vedere MONTAGGIO/ SMONTAGGIO DEL PACCO BATTERIA) • Lasciare raffreddare il pacco batteria o il tosaerba fino a quando la temperatura non scende sotto i 60°C. (Vedere PROTEZIONE DELLE BATTERIE DA ALTE TEMPERATURE) • Estendere completamente l'impugnatura e bloccare il pomello di bloccaggio dell'impugnatura. • Posizionare l'impugnatura in una delle tre posizioni di funzionamento. • Pulire il piatto del tosaerba e verificare che la lama sia libera di muoversi.
Il tosaerba taglia in modo irregolare	<ul style="list-style-type: none"> • La lama è usurata. • L'altezza di taglio dell'erba non è impostata correttamente. • La lama è montata in modo errato. 	<p>Affilare o sostituire la lama.</p> <ul style="list-style-type: none"> • Portare l'altezza del piatto a un livello superiore. • Rimontare la lama, seguendo la sezione RIMOZIONE/ INSTALLAZIONE DELLA LAMA di questo manuale.
Breve autonomia del tosaerba con la batteria in dotazione	<ul style="list-style-type: none"> • Le condizioni dell'erba e l'impostazione dell'altezza di taglio influiscono notevolmente sulla durata della batteria. L'autonomia dichiarata si basa su una condizione di carico leggero. 	<ul style="list-style-type: none"> • Alzare l'altezza della lama e rallentare il passo per ridurre il carico di taglio.
Il tosaerba non esegue correttamente la pacciatura	<ul style="list-style-type: none"> • L'erba tagliata bagnata si attacca alla parte inferiore del piatto. • Il tosaerba è impostato per tagliare troppa erba in una volta sola. 	<ul style="list-style-type: none"> • Aspettare che l'erba si asciughi prima di tagliare. • Alzare il piatto a un'altezza di taglio superiore.

<p>La lama/il motore si arresta inaspettatamente durante la falciatura</p>	<p>La carica del pacco batteria è esaurita.</p> <ul style="list-style-type: none"> • Il tosaerba è in sovraccarico. • Il piatto di taglio è intasato da erba e detriti. • Il pacco batteria o l'elettronica del tosaerba sono troppo caldi. • La guida laterale è leggermente arretrata a causa della forza di spinta esercitata sull'impugnatura. 	<p>Caricare il pacco batteria.</p> <ul style="list-style-type: none"> • Aumentare l'altezza di taglio o rallentare il ritmo. • Liberare il piatto del tosaerba. Aumentare l'altezza di taglio e/o tagliare un'area più stretta. • Lasciare raffreddare la batteria o il tosaerba finché la temperatura non scende sotto i 60°C. • Sbloccare i morsetti. Estendere completamente le guide laterali e bloccare nuovamente il pomello di bloccaggio dell'impugnatura.
<p>Le vibrazioni sono eccessive</p>	<ul style="list-style-type: none"> • La lama di taglio è allentata. • Il set di lame di taglio è sbilanciato. • La lama di taglio è piegata. • L'albero del motore è piegato. • Il tosaerba è impostato per tagliare troppa erba in una volta sola. 	<ul style="list-style-type: none"> • Stringere il dado esterno. • Bilanciare il set di lame seguendo la procedura di AFFILATURA DELLA LAMA. • Sostituire la lama. • Contattare il centro assistenza. • Alzare il piatto a un'altezza di taglio superiore.
<p>Il pomello di bloccaggio dell'impugnatura non può essere chiuso in posizione</p>	<ul style="list-style-type: none"> • Le guide laterali non sono completamente estese. 	<ul style="list-style-type: none"> • Estendere completamente le guide laterali, quindi bloccare il pomello di bloccaggio dell'impugnatura.
<p>Il tosaerba è difficile da tirare indietro quando la autospinta è disattivata</p>	<ul style="list-style-type: none"> • Le ruote sono temporaneamente bloccate. 	<ul style="list-style-type: none"> • È sufficiente spingere leggermente in avanti il tosaerba e poi spostarlo come desiderato.
<p>Il motore funziona ma la lama non taglia l'erba</p>	<ul style="list-style-type: none"> • Il bullone della lama non è stato serrato alla coppia richiesta. 	<ul style="list-style-type: none"> • Stringere nuovamente il bullone della lama alla coppia raccomandata di 49-59 Nm.



GARANZIA LIMITATA SUNTEK SULLE APPARECCHIATURE ELETTRICHE PER ESTERNI

Si prega di leggere attentamente le seguenti informazioni e dichiarazioni prima di contattarci per la riparazione o la sostituzione in garanzia.

PERIODO DI GARANZIA SUNTEK

Uso domestico e personale:

Utensile - Garanzia limitata di 3 anni sulle apparecchiature SUNTEK 40V per uso personale e domestico, a partire dalla data di acquisto.

Batterie e caricabatterie - Garanzia limitata di 2 anni sulle batterie e sui caricabatterie SUNTEK 40V per uso personale e domestico, a partire dalla data di acquisto.

Accessori - Il periodo di garanzia, per le parti di manutenzione ordinaria, è coperto da difetti di fabbricazione in normali condizioni di lavoro per 90 giorni per uso personale e domestico, a partire dalla data di acquisto. Gli accessori, ad esempio, includono, ma non solo, lame, testine di taglio, barre per catene, catene per seghe, ugelli per soffiatori e altri accessori.

Uso professionale e commerciale:

Utensile - Garanzia limitata di 1 anno sulle apparecchiature SUNTEK 40V per uso professionale e commerciale, a partire dalla data di acquisto.

Batterie, e caricabatterie - Garanzia limitata di 1 anno sulle batterie e sui caricabatterie SUNTEK 40V per uso professionale e commerciale, a partire dalla data di acquisto.

Accessori - Il periodo di garanzia, per le parti di manutenzione ordinaria, è coperto da difetti di fabbricazione in normali condizioni di lavoro per 30 giorni per uso professionale e commerciale, a partire dalla data di acquisto. Gli accessori, ad esempio, includono, ma non solo, lame, testine di taglio, barre per catene, catene per seghe, ugelli per soffiatori e altri accessori.

La garanzia non copre i guasti dovuti alla normale usura.

Il produttore si impegna a sostituire le parti identificate come difettose dal distributore designato.

Il produttore non si assume alcuna responsabilità per la sostituzione della macchina, in tutto o in parte, e/o per i danni che ne derivano.

I dettagli sui periodi di garanzia dei vari prodotti sono disponibili online: <http://suntekliving.com> or contattare service@suntek-group.com

RECLAMI IN GARANZIA

Quando si acquistano prodotti presso i negozi, assicurarsi che la macchina sia completa di tutti gli accessori in dotazione e che sia pulita. In caso contrario, il tecnico rifiuterà la macchina. Recarsi al negozio con la macchina completa e con la ricevuta o la fattura.

Per i reclami in garanzia, rivolgersi ai negozi dove è stato effettuato l'acquisto, ai rivenditori vicini o ai centri di assistenza SUNTEK. Per presentare una richiesta di garanzia, è necessario presentare la prova d'acquisto originale sotto forma di scontrino valido che riporti data e luogo di acquisto. Per accelerare la richiesta quando si scrive un'e-mail o si chiama il servizio di assistenza, è necessario avere a disposizione i dettagli del numero di modello e del numero di serie dei prodotti SUNTEK.

Individuare il centro di assistenza post-vendita SUNTEK,

Paese	Partner di assistenza	Informazioni di contatto
DE, AT, CH (Deutsch)	SWAP-Europe	https://services.swap-europe.com/contact +4932221853206
FR, Benelux (French)	SWAP-Europe	https://services.swap-europe.com/contact +33970753030
Spain, Portugal	SWAP-Europe	https://services.swap-europe.com/contact +33970753030
Italia	SPERONI SPA	Tel.: +39 0522 487011 Email: speroni@speroni.it

Per altre regioni non menzionate di seguito, si possono trovare online: <http://suntekliving.com> o contattare service@suntek-group.com

TROVARE E ORDINARE RICAMBI

Prima di ordinare i pezzi di ricambio, per trovare l'elenco dei pezzi di ricambio in formato esteso del vostro prodotto, consultare: <http://suntekliving.com> <https://services.swap-europe.com/contact>

Quando si ordinano i pezzi di ricambio, si prega di indicare il numero del pezzo di ricambio e di conservare la ricevuta d'acquisto. In caso contrario, la garanzia non sarà valida. Per assistenza sui prodotti, si prega di consultare il sito Web di SWAP:

<https://services.swap-europe.com/contact>

In questo caso, è necessario creare un "ticket" tramite la piattaforma web.

- Registrarsi o creare un account.
- Indicare il riferimento dell'utensile.
- Scegliere l'oggetto della richiesta.
- Descrivere il problema.
- Allegare questi file: fattura o ricevuta di vendita, foto della targhetta identificativa (numero di serie), foto del pezzo che serve (ad esempio: pin della spina del caricabatterie rotti)

SERVIZIO POST- VENDITA E SERVIZIO DI ASSISTENZA TECNICA

Se il prodotto è stato acquistato in un negozio:

Assicurarsi che la macchina sia completa di tutti gli accessori in dotazione e che sia pulita! In caso contrario, il tecnico rifiuterà la macchina.

Recarsi al negozio con la macchina completa e con la ricevuta o la fattura.

Se il prodotto è stato acquistato online:

Assicurarsi che la macchina sia completa di tutti gli accessori in dotazione e che sia pulita! In caso contrario, il tecnico rifiuterà la macchina.

Creare un ticket di assistenza SWAP-Europe sul sito: <https://services.swap-europe.com>

Quando si effettua la richiesta su SWAP-Europe, è necessario allegare la fattura e la foto della targhetta (numero di serie).

Si prega di conservare l'imballaggio originale per consentire la restituzione al servizio post-vendita o di imballare la macchina con una scatola di cartone simile delle stesse dimensioni. Per qualsiasi domanda relativa al nostro servizio post-vendita è possibile effettuare una richiesta sul nostro sito web [https:// services.swap-europe.com](https://services.swap-europe.com)

TERMINI DEL SERVIZIO DI GARANZIA LIMITATA

I prodotti SUNTEK sono garantiti come privi di difetti di materiale e di fabbricazione a partire dalla data di acquisto originale, fatte salve le esclusioni di responsabilità e le limitazioni indicate di seguito.

- a. La presente garanzia si applica solo all'acquirente originale e non può essere trasferita.
- b. La garanzia è nulla se il prodotto è stato utilizzato a scopo di noleggio.

La garanzia sui prodotti SUNTEK copre solo i difetti derivanti dal normale utilizzo e non si applica ai seguenti casi:

- Malfunzionamento dell'utensile derivante dalla naturale usura del prodotto, dei suoi componenti, delle macchine, dei componenti meccanici o degli accessori, tra cui, a titolo esemplificativo e non esaustivo: Cavi elettrici, lame, cinghie di trasmissione e cinghie, filtri, spazzole di carbone, rocchetti esterni, manopole d'urto, linee di taglio, catene di seghe, barre di guida, dispositivi di fissaggio e supporti.
- Normale deterioramento della finitura esterna, inclusi, a titolo esemplificativo, graffi, ammaccature, scheggiature di vernice o qualsiasi corrosione o scolorimento dovuto a calore, abrasivi o detergenti chimici.
- Qualsiasi malfunzionamento, guasto o difetto derivante da violazione delle regole di funzionamento, uso improprio, abuso (compresi, ma non solo, il sovraccarico del prodotto oltre la capacità progettata e l'immersione in acqua o altri liquidi), incidenti, negligenza, alterazione, modifica o mancanza di un'installazione corretta, manutenzione o conservazione impropria dell'apparecchiatura come specificato nel manuale d'uso.
- L'uso dell'utensile per uno scopo diverso da quello per cui è stato progettato, o l'uso e la manutenzione della macchina eseguiti in modo non descritto nel manuale d'uso.
- Danni causati dalla non conformità ai parametri di progettazione indicati sull'utensile e/o sul manuale d'uso.
- Danni causati dalla pulizia degli utensili o dalla manutenzione con liquidi chimicamente aggressivi.
- Riparazioni effettuate con pezzi di ricambio, parti di ricambio o componenti non forniti da SUNTEK, nonché per danni derivanti dall'uso di pezzi di ricambio non originali o da riparazioni non autorizzate.
- Difetti e relative conseguenze legati a cause esterne.
- Prodotti il cui marchio di autenticazione originale (marca, numero di serie) sia stato degradato, alterato o ritirato.

Manutenzione

La garanzia non copre le attività di manutenzione quotidiana, che includono, ad esempio, ma non sono limitate a

- Manutenzione periodica e standard
- Sostituzione di parti di materiale di consumo
- Guasti agli accessori
- Perdita di componenti e perdita dovuta a un avvitemento insufficiente.

La presente garanzia conferisce all'utente specifici diritti legali, e l'utente può godere di altri diritti che variano da paese a paese.

Questa garanzia si applica a tutti i prodotti SUNTEK di Suntek GmbH, venduti sul mercato europeo.

Suntek GmbH

Blindeisenweg 27,41468 Neuss, Germany

Indirizzo e-mail service@suntek-group.com

DICHIARAZIONE DI CONFORMITÀ

Con la presente il produttore dichiara che
SUNTEK GmbH
Blindeisenweg 27
41468 Neuss, Germany

Dichiara che il prodotto

Descrizione: **Tosaerba alimentato a batteria**

Tipo: **SLM4417 SLM4417.1 SLM4417.2 SLM4417.9 (LM- designazione del macchinario, rappresentativo del tosaerba)**

Funzione: **Taglio dell'erba**

Numero di serie: **A002161700000100**

Direttive CE applicabili:

Direttiva Macchinario 2006/42/CE

Altre direttive CE utilizzate:

Direttiva EMC 2014/30/UE

Direttiva sul rumore: **2000/14/CE modificata dalla 2005/88/CE**

Standard utilizzati:

EN 62841-1, EN 62841-4-3; EN55014-1,

EN 55014-2; EN ISO 3744, ISO 11094

RoHS: 2011/65/EU e (EU)2015/863

2000/14/CE modificata dalla 2005/88/CE

Procedura di valutazione della conformità secondo l'Allegato VI.

Livello di potenza sonora misurato **87,3 dB(A)**

Livello di potenza sonora garantito **91 dB(A)**

Organismo notificato coinvolto

Nome: **INTERTEK DEUTSCHLAND GMBH**

Indirizzo: **Stangenstraße 1, 70771**

LEINFELDEN-ECHTERDINGEN, Germania

Firma autorizzata:

Nome: 

Titolo: Direttore generale

cixi

Data: 2023.9.11

Il responsabile della compilazione del fascicolo tecnico.

Nome: **Jianqiang Xie**

Indirizzo: **SUNTEK GmbH**

Blindeisenweg 27

41468 Neuss, Germany



2023/11/03

Haijun Mei

Responsabile qualità

Shanghai Suntek Technology Co., Ltd.

Room 321-325, Floor 3, Building 12, No. 319,

Caolian Road, Minhang District, Shanghai

201100, China

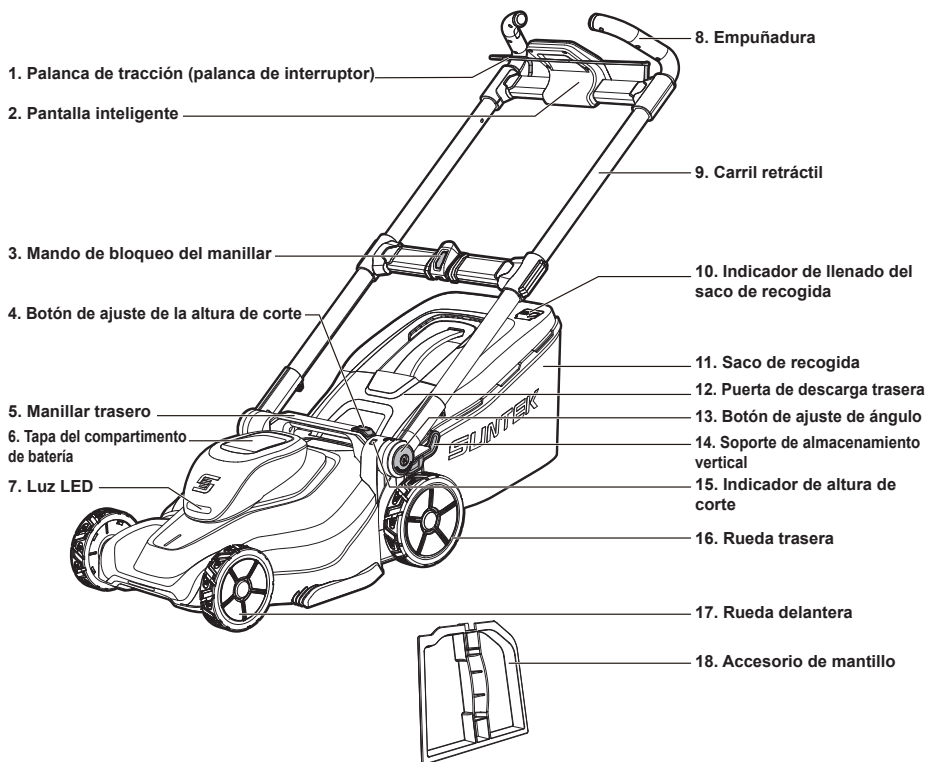

Vista de la pantalla inteligente

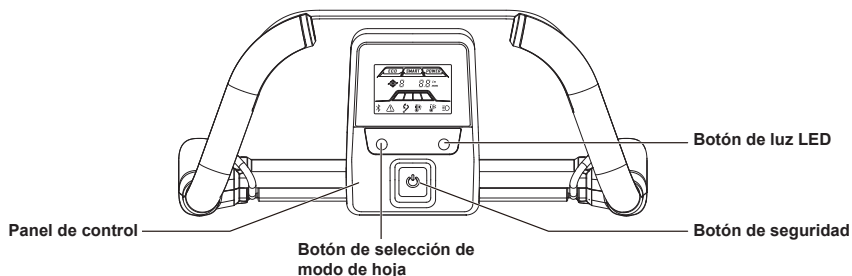



ÍNDICE

Instrucciones de seguridad.....	95
Explicación de los símbolos.....	99
Especificaciones.....	101
Lista de embalaje.....	102
Lista de componentes	103
Montaje.....	103
Funcionamiento.....	104
Mantenimiento.....	107
94 Resolución de problemas.....	109
Garantía.....	111
CE	114

INSTRUCCIONES DE SEGURIDAD

ADVERTENCIAS GENERALES SOBRE LA SEGURIDAD DE HERRAMIENTAS ELÉCTRICAS

⚠ ADVERTENCIA Lea todas las advertencias de seguridad, instrucciones, ilustraciones y especificaciones proporcionadas con la herramienta eléctrica. No seguir las instrucciones detalladas a continuación puede tener como resultado una descarga eléctrica, fuego y/o lesiones graves.

Guarde todas las advertencias e instrucciones para referencia futura.

1) Seguridad de la zona de trabajo

- a) **Mantenga la zona de trabajo limpia y bien iluminada.** Las zonas de trabajo desordenadas y oscuras propician accidentes.
- b) **No utilice la herramienta eléctrica en atmósferas explosivas, tal como en presencia de líquidos, gases o polvo inflamables.** Las herramientas eléctricas crean chispas que pueden encender los polvos o los vapores.
- c) **Mantenga a los niños y a los transeúntes alejados cuando utilice una herramienta eléctrica.** Las distracciones pueden provocar pérdida de control.
- 2) **Seguridad eléctrica**
 - a) **El enchufe de la herramienta eléctrica debe coincidir con la toma de corriente. No modifique nunca el enchufe de ninguna manera. No use enchufes adaptadores**

con herramientas eléctricas conectadas a tierra (puestas a tierra). Los enchufes no modificados y las tomas de corriente correspondientes reducirán el riesgo de descarga eléctrica.

- b) **Se debe evitar el contacto del cuerpo con superficies conectadas a tierra, tales como tuberías, calentadores, estufas y frigoríficos.** Si el cuerpo se conecta a tierra, existe mayor riesgo de descarga eléctrica.
- c) **No exponga la herramienta eléctrica a la lluvia o condiciones húmedas.** Si entra agua en la herramienta eléctrica, aumentará el riesgo de descarga eléctrica.
- d) **No maltrate el cable eléctrico. Nunca use el cable para transportar, tirar o desenchufar la herramienta eléctrica.** Mantenga el cable alejado del calor, aceite, bordes afilados o piezas móviles. Los cables dañados o enredados aumentan el riesgo de descarga eléctrica.
- e) **Cuando se utilice una herramienta eléctrica al aire libre, se debe usar un cable prolongador adecuado para exteriores.** El uso de un cable adecuado para exteriores reduce el riesgo de descarga eléctrica.
- f) **Si es inevitable utilizar la herramienta eléctrica en una ubicación húmeda, se debe utilizar una alimentación protegida con un dispositivo diferencial residual (DDR)** El uso de un DDR reduce el riesgo de descarga eléctrica.
- 3) **Seguridad personal**
 - a) **Cuando se utilice una herramienta eléctrica, se debe prestar atención a lo que se está haciendo y usar el sentido común. No usar una herramienta eléctrica si se está cansado o bajo los efectos de drogas, alcohol o medicación.** Un momento de distracción durante el funcionamiento de la herramienta eléctrica puede tener como resultado lesiones personales graves.
 - b) **Use equipo de protección personal. Se debe llevar siempre protección ocular.** El equipo de protección, tal como una mascarilla antipolvo, calzado de seguridad antideslizante, casco de

seguridad o protección auditiva en las condiciones adecuadas reducirá las lesiones personales.

- c) Se debe evitar una puesta en marcha inintencionada. Antes de conectar la fuente de energía o el paquete de baterías, coger y/o trasportar la herramienta, hay que asegurarse de que el interruptor está en la posición de apagado.** Pueden ocurrir accidentes si se mantiene el dedo en el interruptor mientras se transporta la herramienta o si se conecta la herramienta eléctrica al suministro de energía mientras la herramienta está encendida.
- d) Retire cualquier llave de ajuste antes de encender la herramienta eléctrica.** Dejar una llave unida a una parte rotatoria de la herramienta eléctrica puede tener como resultado lesiones personales.
- e) No extralimitarse. Apoye bien los pies y mantenga el equilibrio en todo momento.** Esto permite un mejor control de la herramienta eléctrica en situaciones imprevistas.
- f) Debe llevar ropa apropiada. No lleve ropa suelta ni joyas. Mantenga el pelo y la ropa alejados de la piezas móviles.** La ropa suelta, las joyas o el pelo largo pueden ser atrapados por las piezas móviles.
- g) Si el equipo está provisto de conexión para extracción de polvo y dispositivos de recolección, asegúrese de que tales dispositivos están instalados y se utilizan apropiadamente.** El uso de dispositivos de recolección de polvo puede reducir los riesgos relacionados con el polvo.
- h) No permita que la familiaridad obtenida por el uso frecuente de la herramienta la haga confiarse e ignorar los principios de seguridad de la herramienta.** Un uso descuidado puede causar lesiones graves en una fracción de segundo.

Uso y cuidado de las herramientas con BATERÍA

- a) Recargue únicamente con el cargador especificado por el fabricante** Un cargador que no sea adecuado para un tipo de paquete de BATERÍAS puede significar un riesgo

de incendio cuando se utiliza con otros paquetes de BATERÍAS.

- b) Use la herramienta eléctrica únicamente con los paquetes de BATERÍAS específicamente designados.** El uso de otros paquetes de BATERÍAS puede significar un riesgo de lesiones e incendio.
- c) Cuando no use el paquete de BATERÍAS, manténgalo alejado de otros objetos metálicos como clips, monedas, llaves, clavos, tornillos u otros objetos metálicos pequeños, que puedan hacer una conexión entre los dos terminales.** Cortocircuitar juntos los terminales de la BATERÍA puede provocar quemaduras o un incendio.
- d) En condiciones abusivas, el líquido puede ser expulsado de la BATERÍA; evite el contacto. Si el contacto ocurre accidentalmente, enjuague con agua. Si el líquido entra en contacto con los ojos, busque además asistencia médica.** El líquido expulsado de la BATERÍA puede provocar irritación o quemaduras.
- e) No use un paquete de BATERÍAS o una herramientas que estén dañados o modificados.** Las baterías dañadas o modificadas pueden tener un comportamiento impredecible y provocar incendios, EXPLOSIONES o riesgo de lesiones.
- f) No exponga el paquete de BATERÍAS o la herramienta al fuego ni a temperaturas excesivas.** La exposición al fuego o una temperatura superior a 130 °C puede provocar una explosión.
- g) Siga todas las instrucciones de carga y no cargue el paquete de BATERÍAS o la herramienta fuera del intervalo de temperatura especificado en las instrucciones.** Una carga incorrecta o fuera del intervalo de temperaturas especificado puede dañar la BATERÍA y aumentar el riesgo de incendio.

Servicio

- a) El mantenimiento de la herramienta lo debe realizar un técnico cualificado que utilice únicamente piezas de repuesto idénticas.** Esto garantizará que se mantenga la seguridad de la herramienta eléctrica.

- b) **No repare nunca paquetes de BATERÍAS dañados.** El servicio de los paquetes de BATERÍAS debe ser realizado únicamente por el fabricante o centros de servicio autorizados.

ADVERTENCIAS DE SEGURIDAD DEL CORTACÉSPED

- a) **No use el cortacésped en malas condiciones meteorológicas, especialmente si hay riesgo de rayos.** Esto disminuye el riesgo de ser alcanzado por un rayo.
- b) **Inspeccione minuciosamente si hay vida salvaje en la zona donde se vaya a usar el cortacésped.** La vida salvaje puede resultar herida por el cortacésped durante el funcionamiento.
- c) **Inspeccione minuciosamente la zona en la que se vaya a usar el cortacésped y retire piedras, palos, alambres, huesos y otros objetos extraños.** Los objetos proyectados pueden provocar lesiones personales.
- d) **Antes de usar el cortacésped, inspeccione siempre visualmente si la cuchilla y el conjunto de cuchilla están desgastados o dañados.** Las piezas desgastadas o dañadas aumentan el riesgo de lesiones.
- e) **Compruebe frecuentemente si el recogedor tiene desgaste o deterioro.** Un recogedor desgastado o dañado puede aumentar el riesgo de lesiones personales.
- f) **Mantenga los protectores en su sitio. Los protectores deben estar en condiciones de trabajo y montados correctamente.** Un protector suelto, dañado o que no funcione correctamente puede provocar lesiones personales.
- g) **Mantenga las entradas de aire libres de restos.** Las entradas de aire bloqueadas y los restos pueden provocar recalentamiento o riesgo de fuego.
- h) **Cuando use el cortacésped, lleve siempre calzado protector y antideslizante. No use el cortacésped con los pies descalzos ni con sandalias.** Esto reduce la posibilidad de lesiones en los pies si entran contacto con las cuchillas en movimiento.
- i) **Cuando use el cortacésped, lleve siempre pantalones largos.** La piel expuesta aumenta la probabilidad de lesiones por objetos proyectados.
- j) **No use el cortacésped en césped húmedo.** Camine, no corra nunca. Esto reduce el riesgo de resbalones y caídas que pueden resultar en lesiones personales.
- k) **No use el cortacésped en pendientes excesivamente pronunciadas.** Esto reduce el riesgo de pérdida de control, resbalones y caídas que pueden resultar en lesiones personales.
- l) **Cuando trabaje en pendientes, asegúrese siempre de apoyar bien los pies, corte siempre a través de la pendiente, nunca de arriba abajo y tome extrema precaución cuando cambie de dirección.** Esto reduce el riesgo de pérdida de control, resbalones y caídas que pueden resultar en lesiones personales.
- m) **Tenga extrema precaución cuando cambie o tire del cortacésped hacia usted.** Sea siempre consciente de lo que hay en los alrededores. Esto reduce el riesgo de tropezar durante el funcionamiento.
- n) **No toque las cuchillas u otras partes móviles peligrosas si todavía están en movimiento.** Esto reduce el riesgo de lesiones causadas por piezas móviles.
- o) **Cuando elimine el material atascado o limpie el cortacésped, asegúrese de que los interruptores de encendido estén desactivados.** Un funcionamiento inesperado del cortacésped puede resultar en lesiones personales graves.
- p) **Cuando elimine el material atascado o limpie el cortacésped, asegúrese de que los interruptores estén desactivados y retire (o active) el dispositivo de desactivación.** Un funcionamiento inesperado del cortacésped puede resultar en lesiones personales graves.

SEGURIDAD DEL CARGADOR DE BATERÍAS



ADVERTENCIA: Lea las instrucciones de advertencia a continuación antes de usar el producto.







- Use únicamente cargadores de baterías adecuados y calificados para cargar las baterías de repuesto de SUNTEK.
- Riesgo de descarga eléctrica y cortocircuito: No coloque objetos en las ranuras de ventilación del cargador. No intente desmontar el cargador de baterías. No conecte los terminales del cargador a objetos metálicos. Use una toma eléctrica homologada.
- Este producto produce un campo electromagnético durante el funcionamiento. Este campo puede, en algunas circunstancias, interferir con implantes médicos activos y pasivos. Para reducir el riesgo de lesiones graves o mortales, recomendamos que las personas con implantes médicos consulten a su médico y al fabricante del implante médico antes de usar este producto.
- Asegúrese regularmente de que el cable de alimentación del cargador de baterías no esté dañado y que no tenga grietas.
- No levante el cargador de baterías por medio del cable de alimentación. Para desconectar el cargador de baterías de la toma eléctrica, tire del enchufe. No tire del cable de alimentación.
- Mantenga el cable de alimentación y los cables de extensión alejados del agua, aceite y bordes afilados. Asegúrese de que el cable no esté atrapado en puertas, cercas o similar. Esto puede causar que el cargador conduzca corriente.
- No limpie el cargador con agua.
- Jamás permita el uso de este cargador a niños, ni tampoco a personas que presenten una discapacidad física, sensorial o mental, o que dispongan de una experiencia y/o conocimientos insuficientes y/o que no estén familiarizadas con estas instrucciones de uso. Tenga en cuenta la edad mínima que pudiera prescribirse en su país para el usuario. Vigile los niños. Así se asegura, que los niños no jueguen con el cargador. La limpieza y el mantenimiento no deben ser realizados por niños sin supervisión.
- No cargue baterías no recargables en el cargador de baterías.
- No use el cargador de baterías cerca de materiales inflamables o materiales que puedan causar corrosión. No cubra el cargador de baterías. Desconecte el enchufe del cargador de baterías en caso de humo e incendio.
- No use un cargador de baterías dañado o defectuoso.
- Cargue la batería únicamente en interiores, en un espacio con buena ventilación y alejado de la luz solar. No cargue la batería en condiciones de humedad.









EXPLICACIÓN DE LOS SÍMBOLOS

ETIQUETAS DE ADVERTENCIA



En esta página se presentan y se describen los símbolos de seguridad que pueden aparecer en este producto. Lea, entienda y siga las instrucciones incluidas en la máquina antes de intentar de montarla o usarla.

	Alerta de seguridad	Indica un peligro potencial de lesiones personales.
	Lea y entienda el Manual del Operador	Para reducir el riesgo de lesiones, el usuario debe leer y entender el manual del operador antes de usar este producto.
 Li-Ion	Batería de iones de litio, las baterías deben reciclarse.	/
	No mirar fijamente la lámpara de funcionamiento	
	ADVERTENCIA - Desconectar la batería antes del mantenimiento	
	Emisión de ruido en la etiqueta de medio ambiente de acuerdo con los reglamentos y las directivas de la UE y R.U., y la legislación de Nueva Gales del Sur "Reglamento 2017 de Protección del Medio Ambiente (Control de ruido)".	

	El producto y su embalaje no son residuos domésticos. Recíclelos en un centro de reciclaje para equipos eléctricos o electrónicos.	
	Este accesorio cumple con las directivas CE aplicables	
	Este producto cumple con los reglamentos de R.U.	
IPX4	El producto está protegido contra las salpicaduras de agua.	
	PELIGRO: Mantener las manos y los pies alejados	Para reducir el riesgo de lesiones, mantenga las manos y los pies alejados de las piezas giratorias. No use la máquina a menos que la puerta de descarga y la cesta de recogida estén en su sitio. Si están dañadas, reemplácelas inmediatamente.
	PELIGRO: Mantener a otras personas alejadas	No corte el césped cuando los niños u otras personas están alrededor.
	PELIGRO: Objetos despedidos	Retire los objetos que puedan salir despedidos por la cuchilla en cualquier dirección. Lleve gafas protectoras.
	Botón de selección de modo de hoja	/
	Botón de luz LED	/
	Corriente continua	Tipo o característica de corriente
n_0	Velocidad sin carga	Velocidad de rotación, sin carga
RPM	Revoluciones por minuto	Velocidad de rotación

 **ADVERTENCIA:** Para garantizar seguridad y fiabilidad, todas las reparaciones deben ser realizadas por un técnico de servicio cualificado.

ESPECIFICACIONES

TIPO: SLM4417 SLM4417.1 SLM4417.2 SLM4417.9 (LM- designación de la maquinaria, representativa de cortacéspedes)

Número de modelo	SLM4417	SLM4417.1	SLM4417.2	SLM4417.9
Tensión	40 V  máx*			
Velocidad sin carga	2900 - 3500 rpm			
Ajuste de la altura de corte	1-6 niveles			
	25 mm			
	35 mm			
	45 mm			
	55 mm			
	65 mm			
	75 mm			
Capacidad de corte	43 cm			
Capacidad del saco de recogida	50 L			
Peso del cortacésped (sin paquete de baterías, accesorio de mantillo)	18,5 kg			
Tiempo de carga	1 h	1 h	1 h	/
Temperatura de funcionamiento	0 °C - 40 °C			
Temperatura de almacenamiento	-20 °C - 70 °C			

*Tensión medida sin carga de trabajo. La tensión inicial de la batería alcanza un máximo de 40 voltios. La tensión nominal es de 36 voltios.

INFORMACIÓN SOBRE RUIDO/VIBRACIONES

Nivel de presión acústica en el oído del operador	L_{PA} : 75,4 dB(A) K_{PA} : 3 dB(A)
Nivel de potencia acústica medido	L_{WA} : 87,3 dB(A) K = 1,9 dB(A)
Nivel de potencia acústica garantizado	L_{WA} (según 2000/14/CE): 91 dB(A)
Lleve protección auditiva cuando la presión acústica supere	80 dB(A) 
Valor de vibración	3,40 m/s ² K = 1,5 m/s ²

El valor total de vibración declarado y el valor de emisión de ruido declarado se han medido según un método de prueba estandarizado y se pueden utilizar para comparar una herramienta eléctrica con otra.

El valor total de vibraciones declarado y el valor de emisión de ruido declarado también se pueden utilizar en una evaluación preliminar de exposición.

⚠ ADVERTENCIA El valor de emisión de vibraciones durante el uso real de la herramienta eléctrica puede diferir del valor declarado dependiendo de la manera en la que se usa, según los siguientes ejemplos y otras variaciones de uso:

Modo de usar la herramienta y de cortar o perforar materiales.

Usar la herramienta en buenas condiciones y bien mantenida.

Usar el accesorio adecuado para la herramienta y asegurarse que está afilada y en buenas condiciones.

La fuerza de agarre en los mangos y si se utilizan accesorios antivibraciones.

Y si la herramienta se utiliza según lo previsto por su diseño y estas instrucciones.

Esta herramienta puede provocar el síndrome de vibración mano-brazo si no se maneja correctamente.

⚠ ADVERTENCIA Para una estimación exacta del nivel de exposición en las condiciones reales de uso, deberían tenerse en cuenta también todas las partes del ciclo de funcionamiento como, por ejemplo, los tiempos durante los que la herramienta está apagada o, pese a estar en funcionamiento, no está siendo realmente utilizado. Esto puede reducir notablemente el nivel de exposición durante todo el periodo de trabajo.

Ayudar a minimizar el riesgo de exposición a vibraciones.

Use SIEMPRE cinceles, brocas y cuchillas afiladas.

Realice el mantenimiento de la herramienta según las instrucciones y manténgala bien lubricada (cuando corresponda).

102

Utilización reglamentaria

El aparato para jardín ha sido diseñado para cortar césped en el área doméstica.

El aparato para jardín no ha sido diseñado para cortar setos, desbrozar, triturar, etc.

Aparato para jardín ha sido previsto para cortar el césped a la altura de suelo.

LISTA DE EMBALAJE

Número de modelo	SLM4417	SLM4417.1	SLM4417.2
Cortacésped		1	
Cesta de recogida con marco		1	
Accesorio de mantillo		1	
Llave de seguridad		1	
Manual del Operador		1	
Cargador (SCH4401)	1	1	/
Paquete de baterías (SBA4401)	1	2	/
Cargador (SCH4801)	/	/	1
Paquete de baterías (SBA4801)	/	/	1

Visite el sitio [web www.suntekliving.com](http://www.suntekliving.com) de SUNTEK para obtener más información sobre accesorios.

LISTA DE COMPONENTES

1. **PALANCA DE TRACCIÓN (PALANCA DEL INTERRUPTOR)**
2. **PANTALLA INTELIGENTE**
3. **MANDO DE BLOQUEO DEL MANILLAR**
4. **BOTÓN DE AJUSTE DE LA ALTURA DE CORTE**
5. **MANILLAR TRASERO**
6. **TAPA DEL COMPARTIMENTO DE BATERÍA**
7. **LUZ LED**
8. **EMPUÑADURA**
9. **CARRIL RETRÁCTIL**
10. **INDICADOR DEL NIVEL DE LLENADO DEL SACO DE RECOGIDA**
11. **SACO DE RECOGIDA**
12. **PUERTA DE DESCARGA TRASERA**
13. **BOTÓN DE AJUSTE DE ÁNGULO**
14. **SOPORTE DE ALMACENAMIENTO VERTICAL**
15. **INDICADOR DE LA ALTURA DE CORTE**
16. **RUEDA TRASERA**
17. **RUEDA DELANTERA**
18. **ACCESORIO DE MANTILLO**
19. **CUBIERTA PROTECTORA (FIG. F)**
20. **BOTÓN DE LIBERACIÓN DE BATERÍA (FIG. H)**
21. **LLAVE DE SEGURIDAD (FIG. H)**

*No todos los accesorios ilustrados o descritos se incluyen en una entrega estándar.

MONTAJE

 **ADVERTENCIA:** Para prevenir un arranque accidental que pueda causar lesiones personales graves, retire siempre el

paquete de baterías de la herramienta al montar las piezas.

 **ADVERTENCIA:** No intente modificar esta herramienta o fabricar accesorios no recomendados para su uso con este cortacésped de SUNTEK, incluyendo pero no limitado a la cesta de recogida y el accesorio de mantillo. Cualquier alteración o modificación puede resultar en una situación peligrosa o lesiones graves y la anulación de la garantía.

DESEMBALAJE

- Primero retire todos los accesorios de la caja de embalaje, luego saque con cuidado el cortacésped.
- Asegúrese de que contenga todas las piezas enumeradas en la "LISTA DE EMBALAJE".
- Compruebe cuidadosamente el producto para asegurarse de que no ha sufrido ningún daño o rotura durante el transporte.
- Asegúrese de que ha inspeccionado minuciosamente y operado satisfactoriamente el cortacésped antes de desechar el material de embalaje.
- Devuelva el cortacésped al lugar de compra si alguna pieza está dañada o falta.

MONTAJE DE LA CESTA DE RECOGIDA (FIG. A1-A2)

Conecte el asa de la cesta de recogida a la parte superior de la cesta como se muestra en la Fig. A1.

Paso 1 Presione la parte delantera del asa.

Paso 2 A continuación, empújela hacia adelante.

Paso 3 Empuje la parte posterior del asa hacia abajo.

Por último, fije los clips de plástico sobre el marco metálico. (Fig. A2)

AJUSTE DEL MANILLAR PLEGABLE (Fig. B-D)

 **ADVERTENCIA:** No encienda el cortacésped hasta que no se haya bloqueado el manillar en una de las tres posiciones de funcionamiento preestablecidas (POSICIÓN DE FUNCIONAMIENTO SUPERIOR, POSICIÓN DE FUNCIONAMIENTO INTERMEDIA y POSICIÓN DE FUNCIONAMIENTO INFERIOR). El cortacésped se entrega con el manillar en la POSICIÓN DE ALMACENAMIENTO BLOQUEADA compacta.

- 1) Presione el botón de ajuste de ángulo y pivotee 90° para desbloquear el manillar de la POSICIÓN DE ALMACENAMIENTO

BLOQUEADA.

- 2) Gire el manillar desde su posición plegada para presionar el botón de ajuste de ángulo. Gire suavemente el manillar hacia arriba hasta que escuche y siente que el pasador de bloqueo se encastra en cualquiera de las siguientes diferentes posiciones como se muestra en la Fig. C.

A continuación, se incluye la descripción de las piezas de la Fig. C:

C-1 Posición de funcionamiento superior

C-2 Posición de funcionamiento intermedia

C-3 Posición de funcionamiento inferior

MONTAJE/DESMONTAJE DE LOS ACCESORIOS

⚠️ ADVERTENCIA: Pare siempre el motor del cortacésped antes de realizar cualquier ajuste. Retire la llave de seguridad y el paquete de baterías y luego espere a que la cuchilla deje de girar.

AVISO: Monte cualquiera de los accesorios en el cortacésped antes de cortar el césped.

Para colocar/retirar la cesta de recogida (Fig. E)

1. Ajuste el manillar a la posición de funcionamiento adecuada.
2. Levante la puerta de descarga trasera y coloque los salientes de la cesta de recogida en las muescas incrustadas en ambos lados de la máquina. Libere el protector de seguridad para bloquear la cesta de recogida en su posición. Asegúrese de que la cesta de recogida esté instalada de forma segura.
3. Para retirar la cesta de recogida, solo levántela y retírela de las ranuras incrustadas en ambos lados de la máquina. Por último, suelte la puerta de descarga trasera.

AVISO: Retire el accesorio de mantillo preinstalado del cortacésped antes de colocar la cesta de recogida en el cortacésped.

Para colocar/retirar el accesorio de mantillo (Fig. F)

1. Levante la puerta de descarga trasera.
2. Sujete el asa del accesorio de mantillo e insértelo completamente en el cortacésped para asegurarse de que quede bien fijo.
3. Levante la puerta de descarga trasera, sujete el asa del accesorio de mantillo y tire

de él hacia fuera para retirar el accesorio de mantillo.

4. Suelte la puerta de descarga y asegúrese de que descanse firmemente contra el accesorio de mantillo.

AVISO: El accesorio de mantillo debe retirarse para instalar y usar la cesta de recogida, y debe instalarse de nuevo cuando se retire la cesta de recogida.

FUNCIONAMIENTO

AJUSTE DE LA ALTURA DE CORTE (Fig. G)

⚠️ ADVERTENCIA: Mantenga los pies alejados de la cubierta cuando ajuste la altura de corte. El cortacésped puede ajustarse a 6 alturas de corte entre 1-3/16 pulgadas y 4 pulgadas. Elija la altura de corte adecuada según el tipo y estado del césped.

AVISO: Asegúrese de que la altura de corte está ajustada a la posición 3 o superior durante el transporte. De lo contrario, la cuchilla podría dañarse.

- **Para aumentar la altura de corte**
Mantenga presionado el botón de ajuste de corte y levante el mango trasero hacia arriba hasta que la ventana lateral muestre el nivel de corte requerido.
- **Para reducir la altura de corte**
Mantenga presionado el botón de ajuste de corte y empuje el mango trasero hacia abajo hasta que la ventana lateral muestre el nivel de corte requerido.

INSTALACIÓN/EXTRACCIÓN DE LA BATERÍA (Fig. H)

CÁRGUELA ANTES DEL PRIMER USO.

⚠️ ADVERTENCIA: Nunca intente instalar el paquete de baterías en el cortacésped u operar el cortacésped si alguna pieza está dañada o falta. De lo contrario, podría causar lesiones personales.

- **Para instalar el paquete de baterías**
Inserte el paquete de baterías en el compartimento de baterías hasta que se oiga un "clik".
 - **Para retirar el paquete de baterías**
Presione el botón de liberación de la batería en el compartimento de batería.
- AVISO:** Asegúrese de que la batería esté insertada en su sitio y bien fijada al cortacésped, y que la tapa del compartimento de batería esté bien cerrada.

ARRANQUE/PARADA DEL CORTACÉSPED (Fig. H-K)

ADVERTENCIA: Lleve siempre gafas protectoras durante el funcionamiento del cortacésped o durante los ajustes o reparaciones en el cortacésped, porque el funcionamiento de cualquier cortacésped puede causar que objetos extraños salgan despedidos contra sus ojos o los de otros, lo cual puede dañarlos gravemente.

ADVERTENCIA: No use el cortacésped en la lluvia.

ADVERTENCIA: Asegúrese de que otras personas y mascotas se mantengan al menos 30 m alejadas del cortacésped cuando esté en funcionamiento.

ADVERTENCIA: La cuchilla continuará girando por unos segundos después de apagar el cortacésped. Asegúrese de que el motor/la cuchilla deje de girar antes de encenderlo de nuevo. No apague ni encienda el cortacésped rápidamente.

LLAVE DE SEGURIDAD (Fig. H)

Se ha incorporado una llave de seguridad extraíble al diseño del cortacésped para prevenir un arranque accidental o uso no autorizado del cortacésped sin cable. El cortacésped se desactivará por completo cuando se haya retirado la llave de seguridad del cortacésped.

PELIGRO: Las cuchillas giratorias pueden provocar lesiones graves. Por ello, retire la llave de seguridad cuando deje el cortacésped desatendido o cuando lo ajuste, limpie, mantenga, transporte, levante o almacene.

PRECAUCIÓN: No intente anular el equipo de seguridad, incluyendo pero no limitado al botón de encendido, palanca del interruptor o llave de seguridad.

AVISO: El motor no puede encenderse, salvo que:

- El manillar esté bloqueado en una de las tres posiciones de funcionamiento, consulte AJUSTE DEL MANILLAR PLEGABLE.
- Los carriles laterales estén extendidos por completo.

Para arrancar (Fig. I-J)

- 1) Instale el paquete de batería en el cortacésped, inserte la llave en la ranura de la llave y cierre la tapa de la batería.
- 2) Presione el botón de seguridad como se muestra en la Fig. J.

- 3) Con el botón de seguridad oprimido, tire de la palanca del interruptor hacia arriba hasta la empuñadura.

Para parar (Fig. K)

- 1) Suelte completamente la palanca del interruptor.
- 2) El freno eléctrico en el mecanismo de frenado automático detendrá la rotación de la cuchilla en 3 segundos después de soltar la palanca del interruptor.

FAROS LED

Presione el botón de luz LED en el panel de control para encender/apagar los faros LED en la parte delantera del compartimento de batería.

INDICADOR DE ESTADO DEL CORTACÉSPED (Fig. L)

El cortacésped está dotado de una pantalla inteligente para indicar su estado como se indica a continuación:

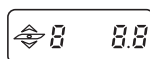

Altura de corte seleccionada

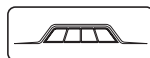

Nivel de batería



Bluetooth

Fallo del motor

- Parpadeo: la batería no se ha insertado correctamente, vuelva a insertarla en su sitio
- Luz encendida: fallo del motor, sobrecarga del motor, fallo de la batería



Fallo del manillar

- El manillar no se ha extraído por completo y bloqueado en la posición de funcionamiento
- Ajuste el manillar, consulte la Fig. I



Sobrecalentamiento del PCM del motor o la batería



Temperatura baja del PCM del motor o la batería



Luz LED

- El icono se iluminará cuando la luz LED se encienda.
- El icono se apagará cuando la luz LED se apague.

INDICADOR DEL NIVEL DE LLENADO de la cesta de recogida (Ver Fig. M)

Para recordarle de inmediato que debe vaciar la cesta de recogida cuando está llena, el cortacésped incorpora un indicador en su parte superior para mostrar el estado de recogida. Puede comprobarlo como se muestra a continuación:



Estado vacío: la válvula flota (a)



Estado lleno: la válvula baja (b)

PROTECCIÓN CONTRA SOBRECARGA DEL CORTACÉSPED

Para prevenir situaciones de sobrecarga, no intente cortar demasiado césped de una vez. Baje el ritmo de corte o aumente la altura de corte.

El cortacésped incorpora un circuito de protección contra sobrecarga. Si el cortacésped está sobrecargado, el motor se para y el indicador de fallo del motor en la pantalla inteligente se enciende. Retire el paquete de batería y la llave de seguridad del cortacésped. Compruebe visualmente si se ha acumulado hierba debajo de la cubierta y elimínela si fuera necesario, luego inserte el paquete de baterías y la llave de seguridad y vuelva a arrancar el cortacésped.

PROTECCIÓN CONTRA ALTA TEMPERATURA DE LA BATERÍA

El paquete de baterías generará calor durante el funcionamiento y el calor se disipa más lento cuando hace calor. El circuito de protección apagará inmediatamente el cortacésped para proteger el paquete de baterías de daños si la temperatura de la batería supera los 60 °C durante el funcionamiento. El indicador de

sobrecalentamiento de la batería/motor se encenderá. Suelte la palanca de tracción, espere a que se enfríe el paquete de baterías a aproximadamente 67 °C y, a continuación, vuelva a arrancar el cortacésped.

CONSEJOS PARA CORTAR EL CÉSPED

AVISO: Una hoja afilada mejorará considerablemente el rendimiento del cortacésped, especialmente al cortar hierba alta. Compruebe el afilado de la cuchilla antes de cortar césped.

- Verifique que el cortacésped está libre de piedras, palos, alambres u otros objetos extraños que puedan dañar el cortacésped o el motor. Dichos objetos podrían ser arrojados accidentales por el cortacésped en cualquier dirección y causar lesiones personales graves al usuario y a otras personas.

ADVERTENCIA: Pare el motor y retire el paquete de baterías y la llave de seguridad del cortacésped si golpea un objeto extraño. Inspeccione detenidamente el cortacésped en busca de daños y repare el daño antes de volver a arrancar y usar el cortacésped. Una vibración excesiva del cortacésped durante el funcionamiento es una indicación de daño. En tal caso, la unidad debe ser inspeccionada y reparada de inmediato.

- Para obtener el mejor rendimiento, no corte en círculos. Avance de un lado a otro sobre el césped.
- Cuando corte un césped espeso, reduzca la velocidad de marcha para obtener un corte más efectivo y una descarga correcta de los recortes.
- Para mantener un césped saludable, corte únicamente un tercio o menos de la altura total del césped. El césped promedio debe tener una altura de unas 1-1/2 a 2 pulgadas durante los meses de frío y 2 a 3-1/4 durante los meses de calor.

CONSEJOS PARA MANTILLO

ADVERTENCIA: Inspeccione la zona en la que se vaya a usar el cortacésped y retire piedras, palos, alambres y otros restos que puedan ser arrojados por la cuchilla giratoria.

- Suelte el interruptor para detener la rotación de la cuchilla segadora cuando cruce áreas de gravilla; las piedras pueden ser arrojadas por la cuchilla giratoria.
- Ajuste el cortacésped a la altura de corte

más alta cuando corte en un suelo irregular o césped muy alto.

- Para un acolchado eficiente, no corte césped húmedo, porque tiende a pegarse debajo de la cubierta y evita el acolchado correcto de los recortes de césped. El mejor momento para cortar el césped es al caer la tarde cuando el césped está seco y el área recién cortada no está expuesta a luz solar directa.
- Para obtener los mejores resultados de acolchado, ajuste la altura de corte a fin de cortar aproximadamente un tercio de la altura del tallo de la hierba, preferiblemente no más de 1-1/2 pulgadas de una vez. Aumente la altura de corte para facilitar el corte del césped y evitar una sobrecarga del motor si el césped es muy alto. Baje el ritmo de corte en situaciones de césped alto o espeso. Para una acolchado de césped alto o espeso, se recomienda primero cortar a una altura de corte alta y luego volver a cortar a la altura de corte más baja. De lo contrario, es posible que realicen cortes más estrechos y se corte más lento.

ASEGÚRESE SIEMPRE DE QUE LA CUCHILLA ESTÉ AFILADA.

MANTENIMIENTO

ADVERTENCIA: Retire siempre la llave de seguridad y el paquete de batería del cortacésped antes de limpiar o realizar cualquier mantenimiento para evitar lesiones personales graves.

ADVERTENCIA: Use únicamente piezas de repuesto idénticas de SUNTEK, el uso de piezas diferentes puede implicar peligro o causar daños al producto. Para garantizar seguridad y fiabilidad, todas las reparaciones deben ser realizadas por un técnico de servicio cualificado.

LIMPIEZA DEL CORTACÉSPED

ADVERTENCIA: Retire siempre el paquete de baterías y la llave de seguridad cuando dé servicio o transporte el cortacésped. Limpie la parte inferior de la cubierta del cortacésped después de cada uso, ya que recortes de césped, hojas y otros restos pueden acumularse. Esta acumulación es indeseable y provocará oxidación y corrosión y reducirá el rendimiento general. Retire cualquier acumulación de hierba y

hojas en o alrededor del eje de transmisión y ventilador del motor (no use agua). Limpie el cortacésped con un paño húmedo.

DESMONTAJE/INSTALACIÓN DE LA CUCHILLA (Fig. N-P)

ADVERTENCIA: Proteja siempre las manos utilizando guantes reforzados o envolviendo los bordes cortantes con trapos u otros materiales cuando realice cualquier mantenimiento en la cuchilla segadora. Retire siempre el paquete de baterías y la llave de seguridad cuando dé servicio o transporte el cortacésped.

• Para desmontar la cuchilla

AVISO: Si el perno gira con el eje del motor mientras se afloja el perno, gire el ventilador con la mano para alinear los orificios pasantes del ventilador con los orificios de la cuchilla, coloque un trozo de madera u otra herramienta adecuada para evitar que la cuchilla gire mientras se afloja el perno.

• Para instalar la cuchilla

Siguiendo las instrucciones de montaje de la Fig. N, con la cuchilla de ventilador hacia la cubierta y el lado impreso de la cuchilla hacia el exterior, alinee los orificios pasantes del ventilador con los orificios de la cuchilla y luego apriete la cuchilla como se muestra en la Fig. P.

A continuación, se incluye la descripción de las piezas de la Fig. N:

N-1 Ventilador

N-2 Cuchilla

N-3 Brida exterior

N-4 Perno

AVISO: El par de apriete recomendado para apretar el perno de la cuchilla es de 49-59 Nm.

AFILADO DE LA CUCHILLA

ADVERTENCIA: Proteja siempre las manos utilizando guantes reforzados o envolviendo los bordes cortantes con trapos u otros materiales cuando realice cualquier mantenimiento en la cuchilla segadora. Retire siempre el paquete de baterías y la llave de seguridad cuando dé servicio o transporte el cortacésped.

⚠ ADVERTENCIA: Lleve protección ocular adecuada cuando retire, afile e instale la cuchilla.

⚠ ADVERTENCIA: Una cuchilla desgastada, agrietada o dañada puede romperse, y algunas piezas de la cuchilla dañada pueden convertirse en proyectiles peligrosos, que pueden arrojar objetos y causar lesiones graves. Inspeccione la cuchilla con regularidad y no use el cortacésped con una cuchilla desgastada o dañada.

AVISO: Mantenga la cuchilla afilada para un mejor rendimiento del cortacésped, y una cuchilla desafilada no corta el césped limpiamente ni lo cubre con mantillo adecuadamente.

Se puede afilar una cuchilla desafilada, pero se debe reemplazar una cuchilla excesivamente desgastada, doblada, agrietada o dañada, ya que puede romperse y las piezas de la cuchilla pueden salir despedidas del cortacésped. Si se considera que la cuchilla está doblada, lleve el cortacésped a un centro de servicio autorizado de SUNTEK para su inspección.

FRECUENCIA DE AFILADO

Afilar la cuchilla dos veces durante una temporada de siega generalmente es suficiente en circunstancias normales. La arena hace que la cuchilla se desafilé rápidamente por lo que si su cortacésped está cubierto de tierra arenosa, se requiere un afilado más frecuente.

CUANDO AFILE LA CUCHILLA:

- Asegúrese de que la cuchilla quede equilibrada.
- Afile la cuchilla de forma pareja al ángulo de corte original.
- Afile los filos de corte en ambos lados de la cuchilla y retire una cantidad igual de material de cada lado.

ALMACENAMIENTO DEL CORTACÉSPED (Fig. Q-R)

- Retire el paquete de baterías del cortacésped y almacénelo en un lugar fresco, seco y limpio. No lo almacene junto a materiales corrosivos, tales como fertilizantes o sal de roca.
- Almacene el cortacésped en un espacio cerrado y cubierto, que esté fresco y seco y fuera del alcance de los niños.
- No cubra el cortacésped con una película de plástico sólido, ya que los revestimientos de plástico atraparán la humedad alrededor

del cortacésped y provocarán oxidación y corrosión.

- El cortacésped se puede almacenar en posición horizontal o vertical.
- Se recomienda retirar las baterías de la herramienta cuando no se use.
- Si el cortacésped está en posición vertical, cuelgue la cesta de reciclaje en la parte inferior de la máquina para su almacenamiento como se muestra en la Fig. R. Asegúrese de que la cesta de recogida esté instalada de forma segura.

⚠ ADVERTENCIA: Si el cortacésped se vuelca desde la posición vertical, pueden producirse daños en el cortacésped o lesiones personales. Mantenga siempre el cortacésped estable y fuera del alcance de los niños cuando esté en posición vertical. Si es posible, se recomienda encarecidamente dejarlo en posición horizontal para su almacenamiento.

PROTECCIÓN MEDIOAMBIENTAL



Sólo para los países de la UE: Los aparatos eléctricos y electrónicos inservibles, así como los acumuladores/pilas defectuosos o agotados deberán acumularse por separado para ser sometidos a un reciclaje ecológico tal como lo marcan las Directivas Europeas 2012/19/EU y 2006/66/CE, respectivamente.

RESOLUCIÓN DE PROBLEMAS

⚠️ ADVERTENCIA: Retire siempre la llave de seguridad y el paquete de baterías cuando dé servicio o transporte el cortacésped. Proteja siempre las manos utilizando guantes reforzados o envolviendo los bordes cortantes con trapos u otros materiales cuando realice cualquier mantenimiento en la cuchilla segadora.

PROBLEMA	CAUSA	SOLUCIÓN
El cortacésped no arranca	<ul style="list-style-type: none"> • La batería está agotada. • El paquete de baterías no se ha insertado correctamente en el compartimento de batería. • El paquete de batería o la electrónica del cortacésped están demasiado calientes. (El indicador de encendido en el cortacésped se enciende en naranja). • Los carriles laterales no están extendidas a su longitud máxima o las abrazaderas no están bloqueadas en su posición. • El manillar no se ha encastrado en una de las tres posiciones de funcionamiento. • La cubierta del cortacésped está obstruida con recortes de hierba y residuos. 	<ul style="list-style-type: none"> • Cargue el paquete de baterías. • Inserte el paquete de baterías en el compartimento de batería y presiónelo hasta que se oiga un clic (consulte INSTALACIÓN/EXTRACCIÓN DEL PAQUETE DE BATERÍAS). • Deje que el paquete de baterías y el cortacésped se enfrién hasta que la temperatura baje por debajo de 60 °C (consulte PROTECCIÓN CONTRA ALTA TEMPERATURA DE LA BATERÍA). • Extienda completamente el manillar y bloquee el mando de bloqueo del manillar. • Ajuste el manillar a una de las tres posiciones de funcionamiento. • Limpie la cubierta del cortacésped y asegúrese de que la cuchilla se pueda mover libremente.
El cortacésped corta de forma irregular	<ul style="list-style-type: none"> • La cuchilla está desafilada. • La altura de corte de césped no está ajustada correctamente. • La cuchilla no está montada correctamente. 	<p>Afile o reemplace la cuchilla.</p> <ul style="list-style-type: none"> • Ajuste la cubierta a un nivel de altura más alto. • Vuelva a montar la cuchilla, siguiendo los pasos de la sección DESMTAJE/INSTALACIÓN DE LA CUCHILLA en este manual.
Corto tiempo de funcionamiento del cortacésped con batería incluida	<ul style="list-style-type: none"> • Las condiciones del césped y el ajuste de la altura de corte afectarán considerablemente la autonomía de la batería. El tiempo de funcionamiento requerido depende de unas condiciones de carga ligera. 	<ul style="list-style-type: none"> • Aumente la altura de la cuchilla y baje el ritmo para reducir la carga de corte.
El cortacésped no cubre con mantillo adecuadamente	<ul style="list-style-type: none"> • Los recortes de césped húmedo se pegan en la parte inferior de la cubierta. • El cortacésped está ajustado para cortar demasiado césped de una vez. 	<ul style="list-style-type: none"> • Espere a que el césped se seque antes de cortar el césped. • Ajuste la cubierta a un nivel de altura más alto.

<p>La cuchilla/el motor se detienen inesperadamente durante el corte del césped.</p>	<p>La batería está agotada.</p> <ul style="list-style-type: none"> • El cortacésped está en condiciones de sobrecarga. • La cubierta del cortacésped está obstruida con recortes de hierba y residuos. • El paquete de batería o la electrónica del cortacésped están demasiado calientes. • La guía lateral se retrae un poco por la fuerza de empuje aplicada sobre el manillar. 	<p>Cargue el paquete de baterías.</p> <ul style="list-style-type: none"> • Aumente la altura de corte o baje el ritmo. • Elimine la obstrucción de la cubierta del cortacésped. Aumente la altura de corte y/o corte una franja más estrecha. • Deje que el paquete de baterías o el cortacésped se enfríen hasta que la temperatura bajo por debajo de 60 °C. • Desbloquee las abrazaderas. Extienda completamente el manillar y bloquee el mando de bloqueo del manillar.
<p>Hay vibración excesiva</p>	<ul style="list-style-type: none"> • La cuchilla de corte está suelta. • El juego de cuchillas de corte no está equilibrado. • La cuchilla de corte está doblada. • El eje del motor está doblado. • El cortacésped está ajustado para cortar demasiado césped de una vez. 	<ul style="list-style-type: none"> • Apriete la tuerca externa. • Equilibre el juego de cuchillas después de AFILAR LA CUCHILLA. • Cambie la cuchilla • Contacte con el centro de servicio. • Ajuste la cubierta a un nivel de altura más alto.
<p>El mando de bloqueo del manillar no se puede bloquear en su posición</p>	<ul style="list-style-type: none"> • Los carriles laterales no se extienden por completo. 	<ul style="list-style-type: none"> • Extienda completamente las guías laterales, luego bloquee el mando de bloqueo del manillar.
<p>Es difícil de tirar del cortacésped hacia atrás cuando la autopropulsión está apagada</p>	<ul style="list-style-type: none"> • Las ruedas están bloqueadas temporalmente. 	<ul style="list-style-type: none"> • Simplemente empuje el cortacésped ligeramente hacia adelante y luego muévalo como desee.
<p>El motor funciona pero la cuchilla no corta el césped</p>	<ul style="list-style-type: none"> • El perno de la cuchilla no está apretado hasta el par requerido 	<ul style="list-style-type: none"> • Vuelva a apretar el perno de la cuchilla hasta el par de apriete recomendado de 49-59 Nm.



GARANTÍA LIMITADA DE EQUIPOS ELÉCTRICOS PARA EXTERIORES DE SUNTEK

Lea atentamente la siguiente información y declaración antes de ponerse en contacto con nosotros sobre la reparación o reemplazo de garantía.

PERIODO DE LA GARANTÍA DE SUNTEK

Uso doméstico y personal:

Herramienta: Garantía limitada de 3 años de los equipos eléctricos para exteriores de 40 V de SUNTEK para uso personal y doméstico, a partir de la fecha de compra.

Baterías y cargadores: garantía limitada de 2 años de los paquetes de baterías 40 V y cargadores de SUNTEK para uso doméstico y personal, a partir de la fecha de compra.

Accesorios: Las piezas de mantenimiento de rutina están cubiertas contra defectos de fabricación en condiciones de trabajo normales para uso personal y doméstico por un periodo de garantía de 90 días a partir de la fecha de compra. Los accesorios incluyen, entre otros, cuchillas, cabezales de recorte, barras de cadena, cadena de sierra, boquillas de soplador y otros accesorios.

Uso profesional y comercial:

Herramienta: Garantía limitada de 1 año de los equipos eléctricos para exteriores de 40 V de SUNTEK para uso profesional y comercial, a partir de la fecha de compra.

Baterías y cargadores: Garantía limitada de 1 año de los paquetes de baterías de 40 V y cargadores de SUNTEK para uso profesional y comercial, a partir de la fecha de compra.

Accesorios: Las piezas de mantenimiento de rutina están cubiertas contra defectos de fabricación en condiciones de trabajo normales para uso profesional y comercial por un periodo de garantía de 30 días a partir de la fecha de compra. Los accesorios incluyen, entre otros, cuchillas, cabezales de recorte, barras de cadena, cadena de sierra, boquillas de soplador y otros accesorios.

La garantía no cubre averías debidas al desgaste natural.

El fabricante acepta reemplazar las piezas que el distribuidor designado considere defectuosas.

El fabricante no se hace responsable de la sustitución de la máquina, íntegra o parcialmente, y/o daños resultantes.

Los detalles de los periodos de garantía en función del producto se pueden consultar en línea en: <http://suntekliving.com> o contactando con service@suntek-group.com

RECLAMACIONES EN GARANTÍA

Cuando compre productos en las tiendas, asegúrese de que la máquina incluya todos los accesorios suministrados y esté limpia. Si no es el caso, el reparador rechazará la máquina. Vaya a la tienda con la máquina completa y el recibo o la factura.

Para reclamaciones en garantía, contacte con el centro de servicio posventa de SUNTEK, los distribuidores cercanos o las tiendas minoristas donde compró el producto. Para presentar una reclamación en garantía, deberá enviar el comprobante de compra original con el formato de un recibo válido que muestre la fecha y el lugar de compra. Para agilizar su solicitud cuando envíe un correo electrónico o llame al servicio de asistencia telefónica tenga a mano los detalles del número de modelo y número de serie de los productos de SUNTEK.

Encuentre el centro de servicio posventa de SUNTEK,

País	Servicio técnico	Información de contacto
DE, AT, CH (Alemania)	SWAP-Europe	https://services.swap-europe.com/contact +4932221853206
FR, Benelux (Francia)	SWAP-Europe	https://services.swap-europe.com/contact +33970753030
España, Portugal	SWAP-Europe	https://services.swap-europe.com/contact +33970753030
Italia	SPERONI SPA	Tel.: +39 0522 487011 Email: speroni@speroni.it

Si el país que busca no se menciona a continuación, puede encontrarlo en línea: <http://suntekliving.com> o contactar con service@suntek-group.com

ENCONTRAR Y PEDIR PIEZAS DE REPUESTO

Antes de pedir piezas de repuesto, consulte la lista de piezas de repuesto de la vista ampliada de su producto: <http://suntekliving.com> <https://services.swap-europe.com/contact>

Cuando pida piezas de repuesto, indique el número de pieza, deberá tener a mano el recibo de compra. Si no lo tiene, la garantía no es válida. Para ayudarle en sus productos, le invitamos a visitar el sitio web de SWAP:

<https://services.swap-europe.com/contact>

Allí, deberá crear un "ticket" a través de la plataforma web.

- Regístrese o cree una cuenta.
- Indique la referencia de la herramienta.
- Elija el tema de su solicitud.
- Describa el problema.
- Adjunte los siguientes archivos: factura o recibo de venta, foto de la placa de características (número de serie), foto de la pieza que necesita (por ejemplo: clavijas del enchufe del cargador que están rotas)

SERVICIO POSVENTA Y SERVICIO DE APLICACIÓN

Si ha comprado el producto en una tienda:

¡Asegúrese de que la máquina incluye todos los accesorios suministrados y está limpia! Si no es el caso, el taller de reparación rechazará la máquina.

Vaya a la tienda con la máquina completa y el recibo o la factura.

Si ha comprado el producto en línea:

¡Asegúrese de que la máquina incluye todos los accesorios suministrados y está limpia! Si no es el caso, el taller de reparación rechazará la máquina.

Cree un ticket de servicio SWAP-Europe en el sitio: <https://services.swap-europe.com>

Cuando realice la solicitud en SWAP-Europe, debe adjuntar la factura y la foto de la placa de características (número de serie)

Guarde el embalaje original para realizar devoluciones de servicio posventa o embale su máquina en una caja de cartón similar de la mismas dimensiones. Para cualquier pregunta relacionada con nuestro servicio posventa puede realizar una solicitud en nuestro sitio web [https:// services.swap-europe.com](https://services.swap-europe.com)

CONDICIONES DE SERVICIO DE LA GARANTÍA LIMITADA

Los productos de SUNTEK están garantizados para estar libres de defectos materiales y mano de obra, a partir de la fecha de la compra original, y están sujetos a las exenciones de responsabilidad y limitaciones que se indican a continuación.

- a. Esta garantía se aplica solo al comprador y no se puede transferir.
- b. Esta garantía es nula si el producto se ha utilizado para fines de alquiler.

La garantía del producto de SUNTEK solo cubre los defectos que surjan del uso normal y **no se aplica a los siguientes casos:**

- Mal funcionamiento de la herramienta como resultado del desgaste natural del producto, sus componentes, máquinas, componentes mecánicos o accesorios, incluidos, entre otros: Cables eléctricos, cuchillas, correas y correas de transmisión, filtros, escobillas de carbón, carretes externos, perillas percusivas, hilos de corte, cadenas de sierra, barras de guía, dispositivos de fijación y soportes.
- Deterioro normal del acabado exterior, incluidos, entre otros, abolladuras, virutas de pintura o a cualquier corrosión o decoloración por calor, abrasivos o limpiadores químicos.
- Cualquier mal funcionamiento, fallo o defecto derivados del incumplimiento de las normas de funcionamiento, mal uso, abuso (incluidos, entre otros, sobrecarga del producto superando la capacidad diseñada e inmersión en agua u otro líquido), accidentes, descuido, alteración, modificación o instalación inadecuada y mantenimiento o almacenamiento inadecuado del equipo como se especifica en el manual del usuario.
- El uso de la herramienta para una finalidad distinta a aquella para la que fue diseñada, o el uso y mantenimiento de la máquina de una manera no descrita en el manual de usuario.
- Daños causados por la no conformidad con los parámetros de la fuente de alimentación diseñada como se indica en la herramienta y/o en el manual de usuario.
- Daños causados por herramientas de limpieza o el mantenimiento con líquidos químicamente agresivos.
- Reparaciones realizadas con piezas de repuesto, recambios o componentes no proporcionados por SUNTEK, así como por daños causados por el uso de piezas de repuesto no originales o reparaciones no autorizadas.
- Defectos y sus consecuencias vinculadas a causas externas.
- Productos cuya marca de autenticación original (marca, número de serie) hayan sido degradadas, alteradas o retiradas.

Garantía de mantenimiento

La garantía no cubre tareas diarias de mantenimiento, por ejemplo,

- Acciones de mantenimiento periódico y estándar
- Sustitución de piezas con desgaste
- Averías de accesorios
- Pérdida de componentes y pérdida por atornillado inadecuado.

Esta garantía le proporciona derechos legales específicos, y usted podría contar con otros derechos que varían de país a país.

Esta garantía se aplica a los productos eléctricos para exteriores de la marca SUNTEK de Suntek GmbH que se comercializan en Europa.

Suntek GmbH

Blindeisenweg 27,41468 Neuss, Germany

Dirección de correo electrónico: service@suntek-group.com

DECLARACIÓN DE CONFORMIDAD

Por la presente, declaramos
SUNTEK GmbH
Blindeisenweg 27
41468 Neuss, Germany

Declaramos que el producto
 Descripción: **Cortacésped a batería**
 Tipo: **SLM4417 SLM4417.1 SLM4417.2**
SLM4417.9 (LM- designación de
maquinaria, representativa de
cortacéspedes)
 Función: **Corte de césped**
 Número de serie: **A002161700000100**

Directivas comunitarias aplicables:
Directiva de máquinas 2006/42/EC
 Directivas comunitarias adicionales aplicadas:
Directiva CEM 2014/30/EU
 Directiva sobre el ruido: **2000/14/CE**
modificada por 2005/88/CE

Normas aplicadas:
EN 62841-1, EN 62841-4-3; EN55014-1,
EN 55014-2; EN ISO 3744, ISO 11094
RoHS: 2011/65/UE&(UE)2015/863

2000/14/CE modificada por 2005/88/CE
 Procedimiento de evaluación de la conformidad
 de acuerdo con el Anexo VI.
 Nivel de potencia acústica medido **87,3 dB(A)**
 Nivel de potencia garantizado **91 dB(A)**

El organismo notificado implicado
 Nombre: **INTERTEK DEUTSCHLAND**
GMBH
 Dirección: **Stangenstraße 1, 70771**
LEINFELDEN-ECHTERDINGEN,
Alemania
 Firma autorizada:

Nombre: 

Título: Director General
 cxi
 Fecha: 11/09/2023

La persona autorizada para compilar la
 documentación técnica.

Nombre: **Jianqiang Xie**
 Dirección: **SUNTEK GmbH**
Blindeisenweg 27
41468 Neuss, Germany

03/11/2023
 Haijun Mei
 Director de Calidad
 Shanghai Suntek Technology Co., Ltd.
 Sala 321-325, Planta 3, Edificio 12, N°. 319,
 Caolian Road, Distrito Minhang, Shanghai
 201100, China

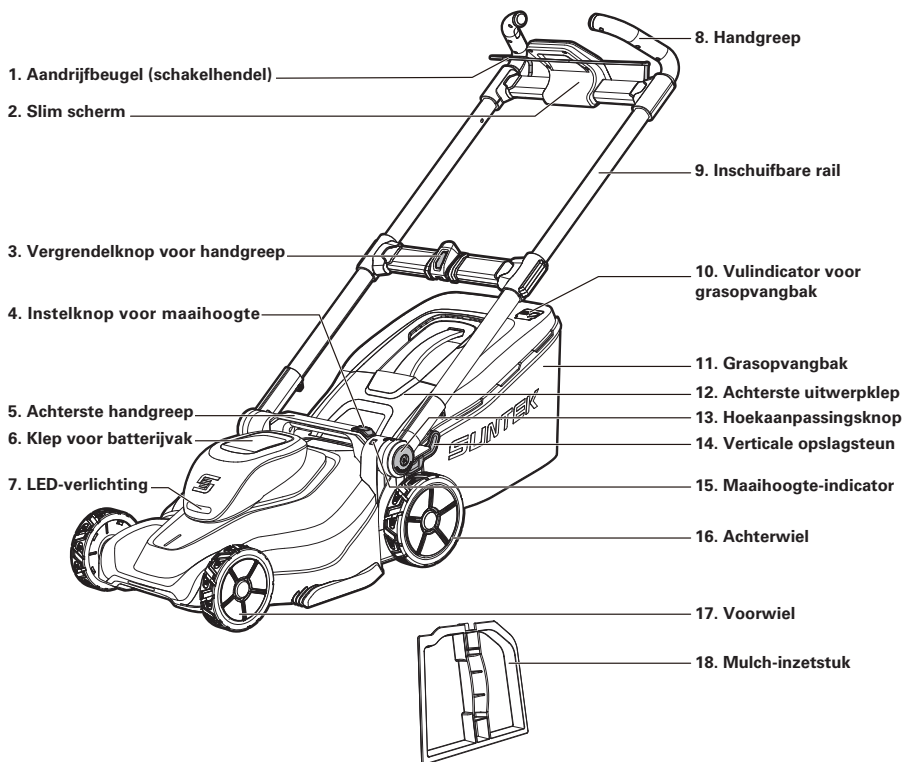

Weergave van slim scherm



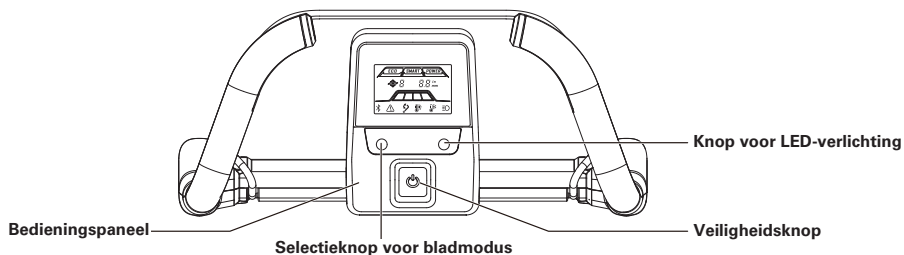

INHOUDSOPGAVE

Veiligheidsinstructies.....	117
Verklaring van symbolen.....	121
Specificaties.....	123
Paklijst.....	124
Onderdelenlijst.....	125
Montage.....	125
Bediening.....	126
Onderhoud.....	129
116 Problemen oplossen.....	131
Garantie.....	133
CE	136

VEILIGHEIDSI- STRUCTIES

ALGEMENE VEI- LIGHEIDSWAAR- SCHUWINGEN VOOR ELEK- TRISCH GEREED- SCHAP

⚠ WAARSCHUWING Lees alle veiligheidswaarschuwingen, instructies, illustraties en specificaties die bij dit elektrisch gereedschap worden geleverd. Het niet opvolgen van alle onderstaande instructies kan leiden tot elektrische schokken, brand en/of ernstig letsel.

Bewaar alle waarschuwingen en instructies voor toekomstig gebruik.

1) VEILIGHEID OP DE WERKPLEK

- a) **Houd de werkplek schoon en goed verlicht.** Rommelige of donkere ruimtes nodigen uit tot ongelukken.
- b) **Gebruik elektrisch gereedschap niet in een explosieve atmosfeer, zoals in de aanwezigheid van ontvlambare vloeistoffen, gassen of stof.** Elektrisch gereedschap veroorzaakt vonken die het stof of de dampen kunnen doen ontbranden.
- c) **Houd kinderen en omstanders uit de buurt tijdens het gebruik van elektrisch gereedschap.** Afdelingen kunnen ervoor zorgen dat u de controle verliest.

2) Elektrische veiligheid

- a) **Stekkers van elektrisch gereedschap moeten in het stopcontact passen. Breng op geen enkele manier wijzigingen aan de stekker aan. Gebruik geen adapterstekkers bij**

geaard elektrisch gereedschap. Onaangepaste stekkers en bijpassende stopcontacten verminderen het risico op elektrische schokken.

- b) **Vermijd lichaamscontact met geaarde oppervlakken, zoals leidingen, radiatoren, fornuizen en koelkasten.** Er bestaat een verhoogd risico op elektrische schokken als uw lichaam geaard is.
 - c) **Stel elektrische gereedschappen niet bloot aan regen of natte omstandigheden.** Water dat in een elektrisch gereedschap binnendringt, verhoogt het risico op elektrische schokken.
 - d) **Gebruik het snoer niet verkeerd. Gebruik het snoer nooit om het elektrische apparaat te dragen, te trekken of uit het stopcontact te halen. Houd het snoer uit de buurt van hitte, olie, scherpe randen of bewegende onderdelen.** Beschadigde of in de war geraakte snoeren verhogen het risico op elektrische schokken.
 - e) **Wanneer u elektrisch gereedschap buitenshuis gebruikt, gebruik dan een verlengsnoer dat geschikt is voor gebruik buitenshuis.** Het gebruik van een snoer dat geschikt is voor gebruik buitenshuis vermindert het risico op elektrische schokken.
 - f) **Als het gebruik van elektrisch gereedschap in een vochtige omgeving onvermijdelijk is, gebruik dan een voeding met een aardlekschakelaar.** Het gebruik van een aardlekschakelaar vermindert het risico op elektrische schokken.
- ### 3) Persoonlijke veiligheid
- a) **Blijf waakzaam, let op wat u doet en gebruik uw gezond verstand bij het bedienen van elektrisch gereedschap. Gebruik geen elektrisch gereedschap als u moe bent of onder invloed bent van drugs, alcohol of medicijnen.** Een moment van onoplettendheid tijdens het gebruik van elektrisch gereedschap kan leiden tot ernstig persoonlijk letsel.
 - b) **Gebruik persoonlijke beschermingsmiddelen. Draag altijd oogbescherming.** Beschermingsmiddelen zoals een stofmasker, veiligheidsschoenen met

antislipzool, een veiligheidshelm of gehoorbescherming die onder de juiste omstandigheden worden gebruikt, zullen persoonlijk letsel verminderen.

- c) Voorkom onbedoeld starten. Zorg ervoor dat de schakelaar in de uit-stand staat voordat u het gereedschap aansluit op het lichtnet en/of het batterijpakket, oppakt of draagt.** *Het dragen van elektrisch gereedschap met uw vinger op de schakelaar of het onder spanning zetten van elektrisch gereedschap waarvan de schakelaar is ingeschakeld, nodigt uit tot ongelukken.*
- d) Verwijder eventuele stelsleutels of moersleutels voordat u het elektrische gereedschap inschakelt.** *Een moersleutel of sleutel die aan een draaiend deel van het elektrische gereedschap is achtergelaten, kan persoonlijk letsel veroorzaken.*
- e) Reik niet te ver. Zorg ervoor dat u te allen tijde stevig staat en uw evenwicht bewaart.** *Dit zorgt voor een betere controle over het elektrische gereedschap in onverwachte situaties.*
- f) Kleed u naar behoren. Draag geen losse kleding of juwelen. Houd uw haar en kleding uit de buurt van bewegende delen.** *Loszittende kleding, juwelen of lang haar kunnen in bewegende delen verstrikt raken.*
- G) Als er voorzieningen aanwezig zijn voor het aansluiten van stofafzuigen of opvangvoorzieningen, zorg er dan voor dat deze zijn aangesloten en correct worden gebruikt.** *Het gebruik van stofafzuiging kan stofgerelateerde gevaren verminderen.*
- h) Zorg ervoor dat vertrouwdeheid door veelvuldig gebruik van gereedschap er niet toe leidt dat u gemakzuchtig wordt en de veiligheidsprincipes van gereedschap negeert.** *Een onzorgvuldige handeling kan binnen een fractie van een seconde ernstig letsel veroorzaken.*

Gebruik en onderhoud van gereedschap op batterijen

- a) Laad alleen op met de door de fabrikant gespecificeerde oplader.** *Een oplader die geschikt is voor één type batterijpakket kan brandgevaar opleveren wanneer deze wordt gebruikt met een ander*

type batterijpakket.

- b) Gebruik elektrisch gereedschap alleen met specifiek daarvoor bestemde batterijpakketten.** *Het gebruik van andere batterijpakketten kan leiden tot letsel en brand.*
- Wanneer het batterijpakket niet wordt gebruikt, houd deze dan uit de buurt van metalen voorwerpen zoals paperclips, munten, sleutels, spijkers, schroeven of andere kleine metalen voorwerpen die het ene en het andere contact met elkaar kunnen verbinden.** *Het kortsluiten van de batterijpolen kan brandwonden of brand veroorzaken.*
- d) Onder extreme omstandigheden kan er vloeistof uit de batterij lekken; vermijd contact. In geval van toevallig contact, spoel dan met water. Als de vloeistof in contact komt met de ogen, zoek dan onmiddellijk medische hulp.** *Vloeistof die uit de batterij lekt, kan irritatie of brandwonden veroorzaken.*
- e) Gebruik geen batterijpakket of gereedschap dat beschadigd of aangepast is.** *Beschadigde of aangepaste batterijen kunnen onvoorspelbaar reageren en brand, explosies of verwondingen veroorzaken.*
- f) Stel een batterijpakket of gereedschap niet bloot aan vuur of extreme temperaturen.** *Blootstelling aan vuur of een temperatuur boven de 130 °C kan een explosie veroorzaken.*
- g) Volg alle oplaadinstructies en laad het batterijpakket of het gereedschap niet op buiten het temperatuurbereik dat in de instructies staat.** *Onjuist opladen of opladen bij temperaturen buiten het gespecificeerde bereik kunnen het batterijpakket beschadigen en het risico op brand vergroten.*

Onderhoud

- a) Laat uw elektrische gereedschap onderhouden door een gekwalificeerde reparateur die uitsluitend identieke vervangingsonderdelen gebruikt.** *Dit zal ervoor zorgen dat de veiligheid van het elektrische gereedschap gehandhaafd blijft.*
- b) Onderhoud nooit beschadigde batterijpakketten.** *Onderhoud aan*

de batterijpakketten mag alleen worden uitgevoerd door de fabrikant of erkende onderhoudsbedrijven.

VEILIGHEIDSWAARSCHUWINGEN VOOR GRASMAAIERS

- a) **Gebruik de grasmaaier niet in slechte weersomstandigheden, vooral wanneer er kans is op blikseminslag.** Dit verkleint het risico om door de bliksem te worden getroffen.
- b) **Inspecteer het gebied waar de grasmaaier zal worden gebruikt grondig op de aanwezigheid van wilde dieren.** Wilde dieren kunnen tijdens het gebruik gewond raken door de grasmaaier.
- c) **Inspecteer het gebied waar de grasmaaier gebruikt gaat worden grondig en verwijder alle stenen, stokken, draden, botten en andere vreemde voorwerpen.** Weggeslingerde voorwerpen kunnen persoonlijk letsel veroorzaken.
- d) **Controleer voordat u de grasmaaier gebruikt altijd visueel of het maaiblad en de maaibladconstructie niet versleten of beschadigd zijn.** Versleten of beschadigde onderdelen verhogen het risico op letsel.
- e) **Controleer de grasvanger regelmatig op slijtage of beschadiging.** Een versleten of beschadigde grasvanger kan het risico op persoonlijk letsel verhogen.
- f) **Houd beschermkappen op hun plaats. Beschermkappen moeten in goede staat verkeren en goed gemonteerd zijn.** Een beschermkap die loszit, beschadigd is of niet correct functioneert, kan persoonlijk letsel veroorzaken.
- g) **Houd alle koelluchtinlaten vrij van vuil.** Geblokkeerde luchtinlaten en vuil kunnen leiden tot oververhitting of brandgevaar.
- h) **Draag tijdens het bedienen van de grasmaaier altijd antislip- en veiligheidsschoenen. Bedien de grasmaaier niet op blote voeten of met open sandalen.** Dit verkleint de kans op letsel aan de voeten door contact met het bewegende maaiblad.
- i) **Draag tijdens het bedienen van de grasmaaier altijd een lange broek.** Blootgestelde huid vergroot de kans op letsel door weggeslingerde voorwerpen.
- j) **Gebruik de grasmaaier niet in nat gras.** Lopen, nooit rennen. Dit vermindert het risico op uitglijden en vallen, wat kan leiden tot persoonlijk letsel.
- k) **Gebruik de grasmaaier niet op te steile hellingen.** Dit vermindert het risico op controleverlies, uitglijden en vallen, wat tot persoonlijk letsel kan leiden.
- l) **Zorg er bij het werken op hellingen altijd voor dat u stevig staat, werk altijd dwars op de helling, nooit omhoog of omlaag en wees uiterst voorzichtig bij het veranderen van richting.** Dit vermindert het risico op controleverlies, uitglijden en vallen, wat tot persoonlijk letsel kan leiden.
- m) **Wees uiterst voorzichtig wanneer u achteruit gaat of de grasmaaier naar u toe trekt.** Wees altijd bewust van uw omgeving. Dit vermindert het risico op struikelen tijdens het gebruik.
- n) **Raak de messen en andere gevaarlijke bewegende delen niet aan als ze nog in beweging zijn.** Dit verkleint het risico op letsel door bewegende onderdelen.
- o) **Wanneer u vastgelopen materiaal verwijderd of de grasmaaier schoonmaakt, moet u ervoor zorgen dat alle stroomschakelaars zijn uitgeschakeld en dat het batterijpakket is losgekoppeld.** Onverwachte werking van de grasmaaier kan leiden tot ernstig persoonlijk letsel.
- p) **Wanneer u vastgelopen materiaal verwijderd of de grasmaaier schoonmaakt, zorg er dan voor dat alle stroomschakelaars zijn uitgeschakeld en verwijder (of activeer) de uitschakelinrichting.** Onverwachte werking van de grasmaaier kan leiden tot ernstig persoonlijk letsel.

VEILIGHEID VAN DE BATTERIJLADER

⚠ WAARSCHUWING: Lees de volgende waarschuwingeninstructies voordat u het product gebruikt.

- Gebruik alleen de juiste en gekwalificeerde batterijladers om vervangende batterijen van SUNTEK op te laden.
- Risico op elektrische schokken of kortsluiting. Steek geen voorwerpen in de luchtsleuven van de oplader. Probeer de batterijlader niet te demonteren. Sluit de oplaadklemmen niet aan op metalen voorwerpen. Gebruik een goedgekeurd stopcontact.
- Dit product produceert een elektromagnetisch veld tijdens gebruik. Dit veld kan onder bepaalde omstandigheden interfereren met actieve of passieve medische implantaten. Om het risico op ernstig of dodelijk letsel te verminderen, raden wij personen met medische implantaten aan hun arts en de fabrikant van het medische implantaat te raadplegen voordat zij dit product gebruiken.
- Controleer regelmatig of het netsnoer van de batterijlader niet beschadigd is en of er geen scheurtjes in zitten.
- Til de batterijlader niet op aan het netsnoer. Trek de stekker uit het stopcontact om de batterijlader van het stopcontact los te koppelen. Trek niet aan het netsnoer.
- Houd het netsnoer en verlengkabels uit de buurt van water, olie en scherpe randen. Zorg ervoor dat de kabel niet bekneld raakt in deuren, hekken of iets dergelijks. Hierdoor kan de oplader onder spanning komen te staan.
- Maak de batterijlader niet schoon met water.
- Laat het oplaadapparaat nooit gebruiken door kinderen, personen met beperkte fysieke, zintuiglijke of geestelijke vermogens of met beperkte ervaring of kennis of door personen die met deze aanwijzingen niet vertrouwd zijn. In uw land gelden mogelijk beperkende voorschriften ten aanzien van de leeftijd van de bediener. Houd kinderen in het oog. Zorg ervoor dat kinderen niet met het oplaadapparaat spelen. Schoonmaken en gebruikersonderhoud mogen niet door kinderen zonder toezicht worden uitgevoerd.
- Laad geen niet-oplaadbare batterijen op in de batterijlader.
- Gebruik de batterijlader niet in de buurt van ontvlambare materialen of materialen die corrosie kunnen veroorzaken. Dek de batterijlader niet af. Trek de stekker van de batterijlader uit het stopcontact als er rook of brand is.
- Gebruik geen defecte of beschadigde batterijlader.
- Laad de batterij alleen binnenshuis op, in een kamer met een goede luchtstroom en uit de buurt van zonlicht. Laad de batterij niet op in natte omstandigheden.







VERKLARING VAN SYMBOLEN









WAARSCHUWINGSLABELS



121

Op deze pagina worden veiligheidssymbolen afgebeeld en beschreven die op dit product kunnen voorkomen. Lees, begrijp en volg alle instructies op het apparaat voordat u het probeert te monteren en bedienen.

	Veiligheidswaarschuwing	Geeft een mogelijk gevaar voor persoonlijk letsel aan.
	Lezen & begrijpen Gebruikershandleiding	Om het risico op letsel te verminderen, moet de gebruiker de gebruikershandleiding lezen en begrijpen voordat hij dit product gebruikt.
 Li-Ion	Li-Ion-batterij, batterij moet worden gerecycled	/
	Staar niet naar een brandende lamp	
	WAARSCHUWING – Koppel de accu los vóór onderhoud	
	Geluidsemissie naar het omgevingslabel volgens de richtlijnen en voorschriften van de EU en het VK en de wetgeving van New South Wales "Verordening bescherming van het milieu (geluidsbeheersing) 2017".	

	Het product of de verpakking van het product is geen huishoudelijk afval. Recycle het bij een recyclingstation voor elektrische en elektronische apparatuur.	
	Deze bijlage is in overeenstemming met de toepasselijke EG-richtlijnen	
	Dit product voldoet aan de toepasselijke Britse regelgeving.	
IPX4	Het product is beschermd tegen druiwater.	
	GEVAAR — Houd handen en voeten uit de buurt	Houd uw handen en voeten uit de buurt van draaiende onderdelen om het risico op letsel te verminderen. Niet gebruiken tenzij de uitwerplep of de grasopvangzak op de juiste plaats zit. Bij beschadiging direct vervangen.
	GEVAAR — Houd omstanders uit de buurt	Maai niet als er kinderen of anderen in de buurt zijn.
	GEVAAR — Weggeslingerd puin	Verwijder voorwerpen die door het maaiblاد in elke richting kunnen worden weggeslingerd. Draag een veiligheidsbril.
	Selectieknoop voor bladmodus	/
	Knop voor LED-verlichting	/
	Gelijkstroom	Type of een karakteristiek van stroom
n_0	Onbelaste snelheid	Rotatiesnelheid, onbelast
TPM	Omwentelingen per minuut	Rotatiesnelheid

 **WAARSCHUWING:** Om de veiligheid en betrouwbaarheid te waarborgen, moeten alle reparaties worden uitgevoerd door een gekwalificeerde onderhoudstechnicus.

SPECIFICATIES

TYPE: SLM4417 SLM4417.1 SLM4417.2 SLM4417.9 (LM-aanduiding van machine, representatief voor grasmaaier)

Modelnummer	SLM4417	SLM4417.1	SLM4417.2	SLM4417.9
Spanning	40 V  Max*			
Onbelaste snelheid	2900-3500 tpm			
Instelling van maaihoogte	1-6 niveaus			
	25 mm			
	35 mm			
	45 mm			
	55 mm			
	65 mm			
	75 mm			
Maaicapaciteit	43 cm			
Inhoud van grasopvangbak	50 L			
Gewicht van maaier (zonder batterijpakket, mulch-inzetstuk)	18,5 kg			
Oplaadtijd	1 u	1 u	1 u	/
Bedrijfstemperatuur	0 °C – 40 °C			
Opslagtemperatuur	-20 °C – 70 °C			

*Spanning gemeten zonder werkbelasting. De aanvankelijke batterijspanning bereikt een maximum van 40 volt. Nominale spanning is 36 volt.

INFORMATIE OVER GELUID/VIBRATIE

Geluidsdruk niveau bij het oor van de bediener	L_{PA} : 75,4 dB(A) K_{PA} : 3 dB(A)
Gemeten geluidsvermogensniveau	L_{WA} : 87,3 dB(A) K : 1,9 dB(A)
Gegarandeerd geluidsvermogensniveau	L_{WA} (volgens 2000/14/EG): 91 dB(A)
Draag gehoorbescherming als de geluidsdruk hoger is dan	80 dB(A) 
Waardering van trillingen	3,40 m/s ² K =1,5 m/s ²

De opgegeven totale trillingswaarde en de opgegeven geluidsemisiewaarde zijn gemeten volgens een standaard testmethode en kunnen worden gebruikt om het ene gereedschap met het andere te

vergelijken.

De opgegeven totale trillingswaarde en de opgegeven geluidsemisiewaarde kunnen ook worden gebruikt in een voorlopige beoordeling van de blootstelling.

WAARSCHUWING De trillingsemisiewaarde tijdens feitelijk gebruik van het elektrische gereedschap kan afwijken van de aangegeven waarde, afhankelijk van de manier waarop het gereedschap wordt gebruikt, afhankelijk van de volgende voorbeelden en andere variaties op de manier waarop het gereedschap wordt gebruikt:

Hoe het gereedschap wordt gebruikt en welke materialen worden doorgezaagd of geboord.

Het gereedschap is in goede staat en goed onderhouden

Het gebruik van het juiste accessoire voor het gereedschap en ervoor zorgen dat het scherp en in goede staat is.

De stevigheid van de handgrepen en of er trillingdempende accessoires worden gebruikt.

En het gereedschap wordt gebruikt zoals bedoeld door het ontwerp en deze instructies.

Dit gereedschap kan hand-armvibratiesyndroom veroorzaken als het gebruik ervan niet adequaat wordt beheerd.

WAARSCHUWING Om nauwkeurig te zijn, moet een schatting van het blootstellingsniveau in de werkelijke gebruiksomstandigheden ook rekening houden met alle onderdelen van de gebruikscyclus, zoals de tijd dat het gereedschap is uitgeschakeld en de tijd dat het stationair draait maar niet daadwerkelijk het werk doet. Dit kan het blootstellingsniveau gedurende de totale werkperiode aanzienlijk verminderen.

Hierdoor wordt het risico van blootstelling aan trillingen geminimaliseerd.

Gebruik ALTIJD scherpe beitels, boren en messen.

Onderhoud dit gereedschap volgens deze instructies en houd het goed gesmeerd (indien van toepassing).

Gebruik volgens bestemming

Het tuingereedschap is bestemd voor het maaien van tuinen, alleen voor particulier gebruik.

Het tuingereedschap is niet bestemd voor het knippen van heggen, trimmen, hakselen, enz.

Het tuingereedschap is bestemd voor het maaien van gazons op bodemhoogte.

PAKLIJST

Modelnummer	SLM4417	SLM4417.1	SLM4417.2
Grasmaaier		1	
Grasopvangbak met frame		1	
Mulch-inzetstuk		1	
Veiligheidssleutel		1	
Gebruikershandleiding		1	
Oplader (SCH4401)	1	1	/
Batterijpakket (SBA4401)	1	2	/
Oplader (SCH4801)	/	/	1
Batterijpakket (SBA4801)	/	/	1

Bezoek de SUNTEK-website www.suntekliving.com voor aanvullende informatie over accessoires.

ONDERDELENLIJST

1. **AANDRIJFBEUGEL (SCHAKELHENDEL)**
2. **SLIM SCHERM**
3. **VERGRENDELKNOP VOOR HANDGREEP**
4. **INSTELKNOP VOOR MAAIHOOGTE**
5. **ACHTERSTE HANDGREEP**
6. **KLEP VOOR BATTERIJVAK**
7. **LED-VERLICHTING**
8. **HANDGREEP**
9. **INSCHUIFBARE RAIL**
10. **VULINDICATOR VOOR GRASOPVANGBAK**
11. **GRASOPVANGBAK**
12. **ACHTERSTE UITWERPKLEP**
13. **HOEKAANPASSINGSKNOP**
14. **VERTICALE OPSLAGSTEUN**
15. **MAAIHOOGTE-INDICATOR**
16. **ACHTERWIEL**
17. **VOORWIEL**
18. **MULCH-INZETSTUK**
19. **ACHTERSCHILD (AFB. F)**
20. **BATTERIJONTGRENDELINGSKNOP (AFB. H)**
21. **VEILIGHEIDSSLEUTEL (AFB. H)**

*Niet alle afgebeelde of beschreven accessoires maken deel uit van de standaard leveringsomvang.

MONTAGE

 **WAARSCHUWING:** Om te voorkomen dat het gereedschap per ongeluk wordt gestart, wat ernstig persoonlijk letsel kan veroorzaken, moet het batterijpakket altijd uit het gereedschap worden verwijderd wanneer u onderdelen monteert.

 **WAARSCHUWING:** Probeer dit gereedschap niet aan te passen en maak geen accessoires die niet worden aanbevolen voor gebruik met deze grasmaaier van SUNTEK,

inclusief maar niet beperkt tot grasopvangbak, mulch-inzetstuk. Dergelijke wijzigingen of aanpassingen kunnen leiden tot gevaarlijke situaties of ernstig letsel en het vervallen van de garantie.

UITPAKKEN

- Verwijder eerst alle accessoires uit de doos en haal dan voorzichtig de grasmaaier uit de doos.
- Controleer of alle items die vermeld staan in de "PAKLIJST" zijn meegeleverd.
- Controleer het product zorgvuldig om er zeker van te zijn dat er geen breuk of schade is opgetreden tijdens het transport.
- Zorg ervoor dat u de maaier zorgvuldig hebt geïnspecteerd en naar tevredenheid hebt bediend voordat u het verpakkingsmateriaal weggooit.
- Breng de maaier terug naar de plaats van aankoop als er onderdelen beschadigd zijn of ontbreken.

DE GRASOPVANGBAK IN ELKAAR ZETTEN (AFB. A1-A2)

Sluit de handgreep van de grasopvangbak aan op de bovenkant van de opvangbak, zoals weergegeven in Afb. A1.

Stap 1 Druk op de voorkant van de handgreep.

Stap 2 Duw het dan naar voren.

Stap 3 Duw de achterkant van de handgreep naar beneden.

Klem ten slotte de plastic clips over het metalen frame. (Afb. A2).

DE INKLAPBARE HANDGREEP INSTELLEN (Afb. B-D)

 **WAARSCHUWING:** Start de maaier niet voordat de handgreep is vergrendeld in één van de drie vooraf ingestelde bedieningsposities (HOOGSTE BEDIENINGSPPOSITIE, MIDDEN BEDIENINGSPPOSITIE en LAAGSTE BEDIENINGSPPOSITIE). Uw grasmaaier wordt geleverd met de handgreep in de compacte, VERGRENDELDE OPBERGPOSITIE.

- 1) Druk op de hoekaanpassingsknop en draai 90° om de handgreep los te maken uit de VERGRENDELDE OPBERGPOSITIE.
- 2) Draai de handgreep vanuit de ingeklapte positie om op de hoekaanpassingsknop te drukken. Draai de handgreep voorzichtig omhoog totdat u de borgpen hoort en voelt vastklikken in één van de volgende posities zoals getoond in Afb. C.

Beschrijving van posities in Afb. C, zie hieronder:

C-1 Bovenste bedieningspositie

C-2 Middelste bedieningspositie

C-3 Lagere bedieningspositie

ACCESSOIRES BEVESTIGEN/ VERWIJDEREN

WAARSCHUWING: Voer nooit instellingen aan de grasmaaier uit zonder de motor eerst stil te zetten. Verwijder de veiligheidsleutel en het batterijpakket en wacht tot het maaiblad stopt met draaien.

OPMERKING: Bevestig de hulpstukken op de grasmaaier voordat u gaat maaien.

De grasbak bevestigen/verwijderen (Afb. E)

1. Stel de handgreep in op de juiste bedieningspositie.
2. Til de achterste uitwerpklep op en hang de uitsteeksels op de grasbak aan de uitsparingen aan beide zijden van de machine. Maak de beschermkap los om de grasvangbak op zijn plaats te vergrendelen. Zorg ervoor dat de grasbak goed is geïnstalleerd.
3. Om de grasbak te verwijderen, tilt u deze omhoog en verwijdert u de grasbak uit de uitsparingen aan beide zijden van de machine. Maak ten slotte de achterste uitwerpklep los.

OPMERKING: Verwijder het vooraf geïnstalleerde mulch-inzetstuk van de maaier voordat u de grasbak op de maaier bevestigt.

Het mulch-inzetstuk bevestigen/ verwijderen (Afb. F)

1. Til de achterste uitwerpklep op.
2. Houd de handgreep van het mulch-inzetstuk vast en steek het volledig in de maaier om er zeker van te zijn dat het goed op zijn plaats zit.
3. Til de achterste uitwerpklep op, pak de handgreep van het mulch-inzetstuk vast en trek het naar buiten om het mulch-inzetstuk te verwijderen.
4. Maak de uitwerpklep los en zorg ervoor dat deze stevig tegen het mulch-inzetstuk rust.

OPMERKING: Het mulch-inzetstuk moet worden verwijderd om de grasbak te installeren en te gebruiken en moet opnieuw worden geïnstalleerd wanneer de grasbak wordt verwijderd.

BEDIENING

DE MAAIRHOOGTE INSTELLEN (Afb. G)

WAARSCHUWING: Houd uw voeten uit de buurt van het maaidek wanneer u de maaierhoogte instelt. De grasmaaier kan worden ingesteld op 6 maaierhoogtes tussen 1-3/16 inch en 4 inch. Kies de geschikte maaierhoogte afhankelijk van het type en de staat van het gras.

OPMERKING: Zorg ervoor dat de maaierhoogte is ingesteld op stand 3 of hoger tijdens het transport. Anders kan het maaiblad beschadigd raken.

• Om de maaibladhoogte te verhogen

Druk op de knop voor het instellen van de maaierhoogte en houd deze ingedrukt en til de achterste handgreep omhoog totdat het zijvenster het gewenste maainiveau aangeeft.

• Om de maaibladhoogte te verlagen

Druk op de knop voor het instellen van de maaierhoogte en houd deze ingedrukt en duw de achterste handgreep omlaag totdat het zijvenster het gewenste maainiveau aangeeft.

HET BATTERIJPAKKET BEVESTIGEN/ LOSKOPPELEN (Afb. H)

LAAD OP VÓÓR HET EERSTE GEBRUIK.

WAARSCHUWING: Probeer nooit het batterijpakket op de maaier te bevestigen of de maaier te bedienen als er onderdelen kapot zijn of ontbreken. Anders kan dit leiden tot ernstig letsel.

• Om te bevestigen

Duw het batterijpakket in het batterijvak tot u een "klik" hoort.

• Om los te koppelen

Druk op de batterijontgrendelingsknop in het batterijvak.

OPMERKING: Zorg ervoor dat het batterijpakket op zijn plaats zit en stevig is bevestigd aan de grasmaaier, en dat de klep van het batterijvak volledig is gesloten.

DE GRASMAAIER STARTEN/STOPPEN (Afb. H-K)

WAARSCHUWING: Draag altijd een veiligheidsbril tijdens het bedienen van de grasmaaier of tijdens het uitvoeren van instellingen of reparaties aan de grasmaaier, omdat het bedienen van een grasmaaier kan resulteren in vreemde voorwerpen die in uw ogen of die van anderen worden geslingerd, wat de ogen ernstig kan beschadigen.

WAARSCHUWING: Gebruik de grasmaaier niet in de regen.

WAARSCHUWING: Zorg ervoor dat andere mensen en huisdieren ten minste 30 m uit de buurt van de grasmaaier blijven wanneer deze in gebruik is.

WAARSCHUWING: Het maaiblad blijft nog enkele seconden draaien nadat de grasmaaier is uitgeschakeld. Zorg ervoor dat de motor/het maaiblad stopt met draaien voordat u deze opnieuw start. Zet de grasmaaier niet snel uit en aan.

VEILIGHEIDSLEUTEL (Afb. H)

Er is een verwijderbare veiligheidsleutel ingebouwd in het ontwerp van uw grasmaaier om te voorkomen dat deze per ongeluk wordt opgestart of door onbevoegden wordt gebruikt. De grasmaaier wordt volledig uitgeschakeld wanneer de veiligheidsleutel uit de maaier is verwijderd.

GEVAAR: Roterende messen kunnen ernstig letsel veroorzaken. Verwijder daarom de veiligheidsleutel wanneer de grasmaaier onbeheerd is of wanneer u de grasmaaier instelt, schoonmaakt, onderhoudt, vervoert, optilt of opbergt.

VOORZICHTIG: Probeer geen veiligheidsvoorzieningen te omzeilen, inclusief maar niet beperkt tot de Aan/Uit-knop, schakelhendel of veiligheidsleutel.

OPMERKING: De motor kan niet worden gestart tenzij:

- De handgreep is vergrendeld in één van de drie bedieningsposities, zie DE INKLAPBARE HANDGREEP INSTELLEN.
- De zijrails zijn volledig uitgeschoven.

Om te starten (Afb. I-J)

- 1) Bevestig het batterijpakket aan de grasmaaier, steek de veiligheidsleutel in de gleuf en sluit de klep van het batterijpakket.
- 2) Druk de veiligheidsknop omlaag zoals getoond in Afb. J.
- 3) Met de veiligheidsknop ingedrukt, trek de schakelhendel omhoog naar de hendel.

Om te stoppen (Afb. K)

- 1) Laat de schakelhendel volledig los.
- 2) De elektrische rem in het automatische remmechanisme stopt de rotatie van het maaiblad binnen 3 seconden na het loslaten van de schakelhendel.

LED-KOPLAMPEN

Druk op de knop voor de LED-verlichting op het bedieningspaneel om de LED-koplampen aan de voorkant van het batterijvak in of uit te schakelen.

MAAIERSTATUSINDICATOR OP DE MAAIER (Afb. L)

De grasmaaier is uitgerust met een slim scherm dat de status van de grasmaaier aangeeft, zoals hieronder:

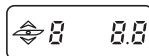

Geselecteerde maaihogte

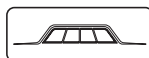

Batterijniveau



Bluetooth



Motorfout

- Knipperend: batterij is niet goed geplaatst, plaats de batterij opnieuw.
- Brandend: motorfout, motoroverbelasting, fout in batterijpakket



Fout in handgreep

- De handgreep is niet volledig uitgeschoven en vergrendeld in de bedieningspositie
- Stel de handgreep in volgens Afb. I



Oververhitting van batterij of motor-PCM



Lage temperatuur van batterij of motor-PCM



LED-verlichting

- Het pictogram gaat branden wanneer de LED-verlichting wordt ingeschakeld.
- Het pictogram gaat uit als de LED-verlichting wordt uitgeschakeld.

VULINDICATOR VOOR GRASOPVANGBAK (Afb. M)

Om u eraan te herinneren de grasbak onmiddellijk te legen als deze vol is, heeft de maaier een indicator op de bovenkant van de grasbak die de verzamelstatus aangeeft. En u kunt het volgen zoals hieronder:



Leegstatus: klep zweeft (a)



Volstatus: klep valt naar beneden (b)

OVERBELASTINGSBEVEILIGING VOOR DE GRASMAAIER

Probeer niet te veel gras in één keer te verwijderen om overbelasting te voorkomen. Verlaag uw maaisnelheid of verhoog de maaihoogte.

Uw maaier heeft een ingebouwde overbelastingsbeveiliging. Wanneer de grasmaaier overbelast wordt, stopt de motor en brandt de motorfoutindicator op het slimme scherm. Verwijder het batterijpakket en de veiligheidssleutel uit de grasmaaier. Controleer of er zich gras onder het maaidek heeft verzameld en ruim dit indien nodig op, installeer vervolgens het batterijpakket en de veiligheidssleutel en start de grasmaaier opnieuw.

BEVEILIGING TEGEN HOGE BATTERIJTEMPERATUUR

Het batterijpakket genereert warmte tijdens het gebruik en bij warm weer wordt de warmte langzamer afgevoerd. Het beveiligingscircuit schakelt de grasmaaier onmiddellijk uit om het batterijpakket te beschermen tegen schade als de batterijtemperatuur tijdens gebruik hoger wordt dan 60 °C. De indicator voor oververhitting van het batterijpakket/de motor gaat branden. Laat de schakelhendel los, wacht tot het batterijpakket is afgekoeld tot ongeveer 67 °C en start de maaier opnieuw.

MAAITIPS

OPMERKING: Een scherp maaiblاد zal de prestaties van de maaier aanzienlijk verbeteren, vooral tijdens het maaien van hoog gras. Controleer de scherpte van het maaiblاد voordat u gaat maaien.

- Controleer of het gazon vrij is van stenen,

stokken, draden en andere voorwerpen die de grasmaaier of de motor kunnen beschadigen. Dergelijke voorwerpen kunnen per ongeluk door de maaier in een willekeurige richting worden weggeslingerd en kunnen ernstig persoonlijk letsel veroorzaken bij de bediener en anderen.



WAARSCHUWING: Stop de motor

en verwijder het batterijpakket en de veiligheidssleutel uit de grasmaaier als u een vreemd voorwerp raakt. Inspecteer de grasmaaier grondig op eventuele schade en repareer de schade voordat u de grasmaaier opnieuw start en bedient. Overmatige trilling van de grasmaaier tijdens gebruik is een indicatie van schade. Als dat het geval is, moet de eenheid onmiddellijk worden geïnspecteerd en gerepareerd.

- Maai voor de beste prestaties niet in cirkels. Ga heen en weer over het gazon.
- Wanneer u dik gras maait, verminder dan uw loopsnelheid om een effectiever maairesultaat en een goede afvoer van het maaisel te krijgen.
- Voor een gezond gazon moet u slechts een derde of minder van de totale grashoogte wegmaaien. Het gras van een gemiddelde gazon moet ongeveer 3,5 tot 5 cm hoog zijn tijdens koele maanden, en tussen de 5 tot 8,5 cm tijdens warme maanden.

TIPS VOOR MULCHEN



WAARSCHUWING: Inspecteer het

gebied waar de maaier zal worden gebruikt en verwijder alle stenen, stokken, draad en ander vuil dat door het draaiende maaiblاد kan worden weggeslingerd.

- Laat de schakelhendel los om het draaien van het maaibladbout te stoppen bij het oversteken van grindoppervlakken; stenen kunnen door een draaiend maaiblاد worden weggeslingerd.
- Stel de maaier in op de hoogste maaihoogte wanneer u op oneffen grond of in hoog gewas maait.
- Voor effectief mulchen mag u geen nat gras maaien, want dat heeft de neiging om aan de onderkant van het maaidek te blijven kleven en verhindert het goed mulchen van het gemaaid gras. De beste tijd om gras te maaien is laat in de middag, wanneer het gras droog is en het pas gemaaid oppervlak niet wordt blootgesteld aan direct zonlicht.
- Voor de beste mulchprestaties stelt u de maaihoogte zo in dat ongeveer een

derde van de lengte van de grassprietten wordt verwijderd, idealiter niet meer dan 3,5 cm per keer. Verhoog de maaioogte om gemakkelijker te maaien en om overbelasting van de motor te voorkomen als het gras overgroeid is. Verlaag uw maaitempo bij hoog of dik gras. Voor het mulchen van extreem dik of hoog gras wordt aanbevolen om eerst op een hoge maaioogte te maaien en vervolgens opnieuw te maaien tot de uiteindelijke maaioogte. Anders kan de machine smaller maaien en langzaam maaien. **ZORG ER ALTIJD VOOR DAT HET MAAIBLAD SCHERP IS.**

ONDERHOUD

 **WAARSCHUWING:** Verwijder altijd de veiligheidssleutel en het batterijpakket uit de grasmaaier voordat u de grasmaaier schoonmaakt of onderhoud uitvoert om ernstig persoonlijk letsel te voorkomen.

 **WAARSCHUWING:** Gebruik alleen identieke vervangingsonderdelen van SUNTEK, want andere onderdelen kunnen gevaar opleveren of schade aan het product veroorzaken. Om de veiligheid en betrouwbaarheid te waarborgen, moeten alle reparaties worden uitgevoerd door een gekwalificeerde onderhoudstechnicus.

DE GRASMAAIER SCHOONMAKEN

 **WAARSCHUWING:** Verwijder altijd het batterijpakket en de veiligheidssleutel wanneer u de grasmaaier onderhoudt of vervoert.

Maak de onderkant van het maaidek na elk gebruik schoon, omdat gras, bladeren, vuil en ander afval zich zullen ophopen. Deze ophoping is ongewenst en zal roest en corrosie bevorderen en de algemene prestaties verminderen.

Verwijder eventueel opgehoopt gras en bladeren op of rond de aandrijfjas en de motorventilator (gebruik geen water). Veeg de grasmaaier schoon met een vochtige doek.

HET MAAIBLAD VERWIJDEREN/ INSTALLEREN (Afb. N-P)

 **WAARSCHUWING:** Bescherm altijd uw handen door zware handschoenen te dragen of de maaibladeinden te omwikkelen met lappen of andere materialen wanneer u

onderhoud uitvoert aan het maaiblad. Verwijder altijd het batterijpakket en de veiligheidssleutel wanneer u de grasmaaier onderhoudt of vervoert.

• Het maaiblad verwijderen

OPMERKING: Als de bout meedraait met de motoras terwijl u de bout losdraait, draait u de ventilator met een hand om de doorgaande gaten in de ventilator uit te lijnen met de gaten in het maaiblad. Plaats een stuk hout of ander geschikt gereedschap om te voorkomen dat het maaiblad draait terwijl u de bout losdraait.

• Het maaiblad installeren

Volg de montage-instructie in Afb. N, met het ventilatorblad in de richting van het maaidek en de bedrukte zijde van het maaiblad naar de buitenkant. Lijn de doorgaande gaten in de ventilator uit met de gaten in het maaiblad en draai vervolgens het maaiblad vast zoals getoond in Afb. P.

Beschrijving van onderdelen in Afb. N zie hieronder:

N-1 Ventilator

N-2 maaiblad

129

N-3 Buitenflens

N-4 Bout

OPMERKING: Het aanbevolen aanhaalmoment voor het vastdraaien van de maaibladbout is 49–59 Nm.

HET MAAIBLAD SLIJPEN

 **WAARSCHUWING:** Bescherm altijd uw handen door zware handschoenen te dragen of de maaibladeinden te omwikkelen met lappen of andere materialen wanneer u onderhoud uitvoert aan het maaiblad. Verwijder altijd het batterijpakket en de veiligheidssleutel wanneer u de grasmaaier onderhoudt of vervoert.

 **WAARSCHUWING:** Gebruik de juiste oogbescherming tijdens het verwijderen, slijpen en installeren van het maaiblad.

 **WAARSCHUWING:** Een versleten, gescheurd of beschadigd maaiblad kan breken en sommige stukken van het beschadigde maaiblad kunnen gevaarlijke

projectielen worden, die voorwerpen kunnen wegslingeren en ernstig letsel kunnen veroorzaken. Inspecteer het maaiblad regelmatig en gebruik de grasmaaier niet met een versleten of beschadigd maaiblad.

OPMERKING: Houd het maaiblad scherp voor de beste maaiprestaties. Een bot maaiblad maait het gras niet netjes en mulcht niet goed.

Een bot maaiblad kan worden geslepen, maar een overmatig versleten, verbogen, gescheurd of beschadigd maaiblad moet worden vervangen, omdat het kan breken en de stukken van het maaiblad uit de maaier kunnen worden geslingerd. Als blijkt dat het maaiblad verbogen is, breng de grasmaaier dan naar een erkend SUNTEK servicecentrum voor inspectie.

FREQUENTIE VAN SLIJPEN

Het maaiblad twee keer slijpen tijdens een maaiseizoen is over het algemeen voldoende onder normale omstandigheden. Zand zorgt ervoor dat het maaiblad snel bot wordt, dus als uw gazon bedekt is met zanderige grond, kan het nodig zijn om vaker te slijpen.

BIJ HET SLIJPEN VAN HET maaiblad:

- Zorg ervoor dat het maaiblad in balans blijft.
- Slijp het maaiblad in de oorspronkelijke snijhoek.
- Slijp de snijkanten aan beide uiteinden van het maaiblad en verwijder evenveel materiaal van beide uiteinden.

DE GRASMAAIER OPBERGEN (Afb. Q-R)

- Verwijder het batterijpakket uit de maaier en bewaar het op een koele, droge en schone plaats. Bewaar het niet naast corrosieve materialen, zoals kunstmest of steenzout.
- Berg de grasmaaier op in een overdekte, gesloten ruimte, die koel en droog is en buiten het bereik van kinderen.
- Dek de grasmaaier niet af met een stevig plastic zeil, want plastic zeil zal vocht rond de maaier vasthouden en roest en corrosie veroorzaken.
- De grasmaaier kan rechtop of plat worden opgeborgen.
- Het wordt aanbevolen het batterijpakket uit het gereedschap te halen als het niet in gebruik is.
- Wanneer de maaier rechtop staat, hangt u de grasbak aan de onderkant van de machine zoals getoond in Afb. R om deze op te bergen. Zorg ervoor dat de grasbak goed is geïnstalleerd.



WAARSCHUWING: Als de grasmaaier vanuit de rechtopstaande positie omvalt, kan dit leiden tot schade aan de grasmaaier of persoonlijk letsel. Houd de maaier altijd stabiel en buiten het bereik van kinderen wanneer deze rechtop staat. Indien mogelijk wordt het ten zeerste aanbevolen om het plat te leggen voor opslag.

MILIEUBESCHERMING



Alleen voor landen van de EU: Volgens de Europese richtlijn 2012/19/EU moeten nietmeer bruikbare elektrische en elektronische apparaten envolgens de Europese richtlijn 2006/66/EG moeten defecte of lege accu's en batterijen apart worden ingezameld en op een voor het milieu verantwoorde wijze worden hergebruikt.

PROBLEMEN OPLOSSEN



WAARSCHUWING: Verwijder altijd de veiligheidssleutel en het batterijpakket bij onderhoud of transport van de grasmaaier. Bescherm altijd uw handen door zware handschoenen te dragen of de maaibladeinden te omwikkelen met lappen of andere materialen wanneer u onderhoud uitvoert aan het maaiblad.

PROBLEEM	OORZAAK	OPLOSSING
De grasmaaier start niet	<ul style="list-style-type: none"> • De lading van het batterijpakket is uitgeput. • Het batterijpakket is niet goed in het batterijvak geplaatst. • Het batterijpakket of de elektronica van de grasmaaier is te heet. (De stroomindicator op de grasmaaier brandt oranje). • De zijrails zijn niet maximaal uitgeschoven of de klemmen zijn niet vergrendeld. • De handgreep is niet vastgeklikt op één van de drie bedieningsposities. • Het maaidek zit verstopt met gras en afval. 	<ul style="list-style-type: none"> • Laad het batterijpakket op. • Plaats het batterijpakket in het batterijvak en druk erop tot u een klik hoort. (Zie HET BATTERIJPAKKET BEVESTIGEN/ LOSKOPPELEN) • Laat het batterijpakket of de grasmaaier afkoelen tot de temperatuur onder de 60 °C is gedaald. (Zie BEVEILIGING TEGEN HOGE BATTERIJTEMPERATUUR) • Schuif de handgreep volledig uit en vergrendel de vergrendelknop van de handgreep. • Stel de handgreep in op één van de drie bedieningsposities. • Maak het maaidek schoon en zorg ervoor dat het maaiblad vrij kan bewegen.
De grasmaaier maait ongelijkmatig	<ul style="list-style-type: none"> • Het maaiblad is bot. • De maaihoogte is niet goed ingesteld. • Het maaiblad is verkeerd gemonteerd. 	<p>Slijp of vervang het maaiblad.</p> <ul style="list-style-type: none"> • Stel de hoogte van het maaidek in op een hogere instelling. • Zet het maaiblad weer in elkaar volgens het hoofdstuk HET maaiblad VERWIJDEREN/ INSTALLEREN in deze handleiding.
Korte looptijd van de grasmaaier met het meegeleverde batterijpakket	<ul style="list-style-type: none"> • De toestand van het gras en de instelling van de maaihoogte hebben een grote invloed op de werktijd van het batterijpakket. De geclaimde looptijd is gebaseerd op een lichte belasting. 	<ul style="list-style-type: none"> • Verhoog de hoogte van het maaiblad en verlaag uw tempo om de maaibelasting te verminderen.
De grasmaaier mulcht niet naar behoren	<ul style="list-style-type: none"> • Nat grasmaaisel blijft aan de onderkant van het maaidek plakken. • De grasmaaier is ingesteld om te veel gras in één keer te maaien. 	<ul style="list-style-type: none"> • Wacht tot het gras droog is voordat u gaat maaien. • Breng het maaidek omhoog naar een hogere maaihoogte-instelling.

<p>Het maaiblad/de motor stopt onverwacht tijdens het maaien</p>	<p>De lading van het batterijpakket is uitgeput.</p> <ul style="list-style-type: none"> • De grasmaaier is in overbelaste toestand. • Het maaidek zit verstopt met gras en afval. • Het batterijpakket of de elektronica van de grasmaaier is te heet. • De zijrail is een beetje ingeschoven door de duwkracht op de handgreep. 	<p>Laad het batterijpakket op.</p> <ul style="list-style-type: none"> • Verhoog de maaihoogte of verlaag het tempo. • Ontstop het maaidek. Verhoog de maaihoogte en/of maai een smallere strook. • Laat het batterijpakket of de grasmaaier afkoelen tot de temperatuur onder de 60 °C is gedaald. • Ontgrendel de klemmen. Schuif de zijrails volledig uit en vergrendel de vergrendelknop van de handgreep opnieuw.
<p>Er zijn overmatige trillingen</p>	<ul style="list-style-type: none"> • Het maaiblad zit los. • De maimesenset is uit balans. • Het maaiblad is verbogen. • De motoras is verbogen. • De grasmaaier is ingesteld om te veel gras in één keer te maaien. 	<ul style="list-style-type: none"> • Draai de buitenste moer vast. • Balanceer de messenset volgens HET MES SLIJPEN. • Vervang het maaiblad. • Neem contact op met het servicecentrum. • Breng het maaidek omhoog naar een hogere maaihoogte-instelling.
<p>De vergrendelknop van de handgreep kan niet in positie worden gesloten</p>	<ul style="list-style-type: none"> • De zijrails zijn niet volledig uitgeschoven. 	<ul style="list-style-type: none"> • Schuif de zijrails volledig uit en vergrendel de vergrendelknop van de handgreep opnieuw.
<p>De grasmaaier is moeilijk terug te trekken wanneer de zelfaandrijving is uitgeschakeld</p>	<ul style="list-style-type: none"> • De wielen zijn tijdelijk geblokkeerd. 	<ul style="list-style-type: none"> • Duw de grasmaaier gewoon iets vooruit en verplaats de grasmaaier naar wens.
<p>De motor werkt maar het maaiblad maait het gras niet</p>	<ul style="list-style-type: none"> • De maaibladbout is niet vastgedraaid met het vereiste koppel 	<ul style="list-style-type: none"> • Draai de maaibladbout opnieuw aan tot het aanbevolen aanhaalmoment van 49-59 Nm.



BEPERKTE GARANTIE OP SUNTEK BUITENSTROOMAPPARATUUR

Lees de volgende informatie en verklaring zorgvuldig door voordat u contact met ons opneemt over reparatie of vervanging onder garantie.

SUNTEK GARANTIEPERIODE

Thuisgebruik en persoonlijk gebruik:

Gereedschap- 3 jaar beperkte garantie op SUNTEK 40V buitenstroomapparatuur voor persoonlijk, huishoudelijk gebruik, vanaf de aankoopdatum.

Batterijen & opladers- 2 jaar beperkte garantie op SUNTEK 40V batterijpakketten en opladers voor persoonlijk, huishoudelijk gebruik, vanaf de aankoopdatum.

Accessoires- De garantieperiode, voor onderdelen voor routineonderhoud, is gedekt tegen fabricagefouten onder normale werkomstandigheden gedurende 90 dagen voor persoonlijk, huishoudelijk gebruik, vanaf de aankoopdatum. Accessoires omvatten bijvoorbeeld, maar zijn niet beperkt tot, messen, trimmerkoppen, kettingbladen, zaagkettingen, blaasmonden en andere accessoires.

Professioneel en commercieel gebruik:

Gereedschap - 1 jaar beperkte garantie op SUNTEK 40V buitenstroomapparatuur voor professioneel en commercieel gebruik, vanaf de aankoopdatum.

Batterijen en opladers - 1 jaar beperkte garantie op SUNTEK 40V batterijpakketten en opladers voor professioneel en commercieel gebruik, vanaf de aankoopdatum.

Accessoires- De garantieperiode, voor onderdelen voor routineonderhoud, is gedekt tegen fabricagefouten onder normale werkomstandigheden gedurende 30 dagen voor professioneel en commercieel gebruik, vanaf de aankoopdatum. Accessoires omvatten bijvoorbeeld, maar zijn niet beperkt tot, messen, trimmerkoppen, kettingbladen, zaagkettingen, blaasmonden en andere accessoires.

De garantie dekt geen defecten als gevolg van normale slijtage.

De fabrikant stemt ermee in om onderdelen te vervangen die door de aangewezen distributeur als defect zijn geïdentificeerd.

De fabrikant aanvaardt geen aansprakelijkheid voor het geheel of gedeeltelijk vervangen van het apparaat en/of daaruit voortvloeiende schade.

De details van de garantietermijnen per product vindt u online: <http://suntekliving.com> of neem contact op via service@suntek-group.com

GARANTIECLAIMS

Zorg er bij aankoop in een winkel voor dat uw machine compleet, met alle meegeleverde accessoires, en schoon is. Als dit niet het geval is, zal de reparateur de machine weigeren. Ga naar de winkel met de complete machine en met de kassabon of factuur.

Neem voor garantieclaims contact op met de winkel waar u het product hebt gekocht, met dealers in de buurt of met SUNTEK servicecentra. Om een garantieclaim in te dienen, moet u een origineel aankoopbewijs overleggen in de vorm van een geldig aankoopbewijs waarop de datum en plaats van aankoop vermeld staan. Om uw verzoek zo snel mogelijk per e-mail of telefonisch aan de hulplijn door te geven, dient u het modelnummer en serienummer van het SUNTEK-product bij de hand te hebben.

Vind een SUNTEK-servicecentrum,

Country	Service Partner	Contact information
DE, AT, CH (Duits)	SWAP-Europe	https://services.swap-europe.com/contact +4932221853206
FR, Benelux (Frans)	SWAP-Europe	https://services.swap-europe.com/contact +33970753030
Spanje, Portugal	SWAP-Europe	https://services.swap-europe.com/contact +33970753030
Italië	SPERONI SPA	Tel.: +39 0522 487011 Email: speroni@speroni.it

Als er meer regio's zijn die hieronder niet worden genoemd, kunt u deze online vinden: <http://suntekliving.com> of neem contact op via service@suntek-group.com

RESERVEONDERDELEN VINDEN EN BESTELLEN

Voordat u reserveonderdelen bestelt, ga eerst naar de uitgebreide lijst met reserveonderdelen van uw product: <http://suntekliving.com> <https://services.swap-europe.com/contact>

Vermeld bij het bestellen van reserveonderdelen het onderdeelnummer en bewaar de aankoopbon. Als deze ontbreekt, is de garantie ongeldig. Om u te helpen met uw producten, nodigen we u uit contact op te nemen via de SWAP-website:

<https://services.swap-europe.com/contact>

Daar moet u een "ticket" aanmaken via het webplatform.

- Registreer of maak uw account aan.
- Geef de referentie van het gereedschap aan.
- Kies het onderwerp van uw verzoek.
- Beschrijf uw probleem.
- Voeg deze documenten bij: factuur of kassabon, foto van het identificatieplaatje (serienummer), foto van het onderdeel dat u nodig hebt (bijvoorbeeld: pennen op de stekker van de oplader die kapot zijn).

NAVERKOOPSERVICE EN APPLICATIESERVICE

Als u uw product in een winkel hebt gekocht:

Zorg ervoor dat uw machine compleet is, met alle meegeleverde accessoires, en schoon is! Als dit niet het geval is, zal de reparateur de machine weigeren.

Ga naar de winkel met de complete machine en met de kassabon of factuur.

Als u uw product online hebt gekocht:

Zorg ervoor dat uw machine compleet is, met alle meegeleverde accessoires, en schoon is! Als dit niet het geval is, zal de reparateur de machine weigeren.

Maak een serviceticket voor SWAP-Europe aan op de website: <https://services.swap-europe.com>

Bij de aanvraag op SWAP-Europe moet u de factuur en de foto van het typeplaatje (serienummer) bijvoegen

Bewaar de originele verpakking om het apparaat voor naverkoopservice te kunnen retourneren of verpak het apparaat in een vergelijkbare kartonnen doos van dezelfde afmetingen. Voor al uw vragen over onze naverkoopservice kunt u een verzoek indienen op onze website [https:// services.swap-europe.com](https://services.swap-europe.com)

SERVICEVOORWAARDEN VOOR BEPERKTE GARANTIE

SUNTEK-producten zijn gegarandeerd vrij van materiaal- en fabricagefouten vanaf de oorspronkelijke aankoopdatum, behoudens de hieronder vermelde disclaimers en beperkingen.

- a. Deze garantie geldt alleen voor de oorspronkelijke koper en kan niet worden overgedragen.
- b. Deze garantie vervalt als het product voor verhuurdoeleinden is gebruikt.

De SUNTEK productgarantie dekt alleen defecten die ontstaan bij normaal gebruik en **is niet van toepassing in de volgende gevallen:**

- Defecten aan het gereedschap als gevolg van natuurlijke slijtage van het product, de onderdelen, machines, mechanische onderdelen of accessoires, inclusief maar niet beperkt tot: Elektrische kabels, messen, transmissieriemen, filters, koolborstels, buitenste spoelen, stootknoppen, maaidraden, zaagkettingen, geleidestangen, bevestigingsmiddelen en steunen.
- Normale verslechtering van de buitenafwerking, inclusief maar niet beperkt tot krassen, deuken, verschilders of enige corrosie of verkleuring door hitte, schuurmiddelen of chemische reinigingsmiddelen.
- Alle storingen, defecten of defecten die het gevolg zijn van niet-naleving van de bedieningsvoorschriften, verkeerd gebruik, misbruik (met inbegrip van maar niet beperkt tot overbelasting van het product boven de ontworpen capaciteit en onderdompeling in water of andere vloeistoffen), ongelukken, verwaarlozing, wijziging of gebrek aan juiste installatie en onjuist onderhoud of onjuiste opslag van de apparatuur zoals gespecificeerd in de gebruikershandleiding.
- Het gereedschap gebruiken voor een ander doel dan waarvoor het is ontworpen, of het gebruik en onderhoud van de machine uitvoeren op een manier die niet is beschreven in de gebruikershandleiding.
- Schade veroorzaakt door het niet voldoen aan de ontworpen parameters zoals aangegeven op het gereedschap en/of in de gebruikershandleiding.
- Schade veroorzaakt door het reinigen van gereedschap of onderhoud met chemisch agressieve vloeistoffen.
- Reparaties die zijn uitgevoerd met reserveonderdelen, vervangende onderdelen of componenten die niet door SUNTEK zijn geleverd, evenals voor schade die het gevolg is van het gebruik van niet-originele reserveonderdelen of ongeoorloofde reparaties.
- Defecten en hun gevolgen gekoppeld aan de externe oorzaken.
- Producten waarvan de oorspronkelijke authenticatiemarkering (merk, serienummer) is aangetast, gewijzigd of verwijderd.

Onderhoudsgevallen

De garantie dekt bijvoorbeeld niet uw dagelijkse onderhoudstaken, zoals maar niet beperkt tot

- Periodieke en standaard onderhoudsbeurten
- Vervanging van verbruiksartikelen
- Defecten van accessoires
- Verlies van onderdelen en verlies door onvoldoende vastschroeven.

Deze garantie geeft u specifieke wettelijke rechten en u kunt ook andere rechten hebben die van land tot land verschillen.

Deze garantie is van toepassing op alle producten van buitenstroomapparatuur van het merk SUNTEK van Suntek GmbH, die verkocht worden op de Europese markt.

Suntek GmbH

Blindeisenweg 27,41468 Neuss, Germany

E-mailadres: service@suntek-group.com

VERKLARING VAN CONFORMITEIT

Wij,
SUNTEK GmbH
Blindeisenweg 27
41468 Neuss, Germany

Verklaren dat het product
 Omschrijving: **Grasmaaier op accu**
 Type: **SLM4417 SLM4417.1 SLM4417.2**
SLM4417.9 (LM-aanduiding van
machine, representatief voor gras-
maaier)
 Functie: **Gras maaien**
 Serienummer: **A002161700000100**

Van toepassing zijnde EC-richtlijnen:
Machinerichtlijn 2006/42/EC
 Aanvullende gebruikte EC-richtlijnen:
EMC-richtlijn 2014/30/EU
 Richtlijn betreffende geluidsemissie: **2000/14/**
EC gewijzigd door 2005/88/EC

Gebruikte normen:
EN 62841-1, EN 62841-4-3; EN55014-1,
EN 55014-2; EN ISO 3744, ISO 11094
RoHS: 2011/65/EU&(EU)2015/863

2000/14/EC gewijzigd door 2005/88/EC
 Conformiteitsbeoordelingsprocedure volgens
 bijlage VI.
 Gemeten geluidsvermogensniveau **87,3 dB(A)**
 Gegarandeerd geluidsvermogensniveau **91**
dB(A)

De betrokken aangemelde instantie
 Naam: **INTERTEK DEUTSCHLAND GMBH**
 Adres: **Stangenstraße 1, 70771**
LEINFELDEN-ECHTERDINGEN,
Duitsland

Geautoriseerde handtekening:

Naam: 

Titel: Algemeen directeur
 cixi
 Datum: 11-09-2023

De persoon die bevoegd is om het technisch dossier samen te stellen.

Naam: Jianqiang Xie
Adres: SUNTEK GmbH
Blindeisenweg 27
41468 Neuss, Germany

03-11-2023
 Haijun Mei
 Kwaliteitsmanager
 Shanghai Suntek Technology Co., Ltd.
 Room 321-325, Floor 3, Building 12, No. 319,
 Caolian Road, Minhang District, Shanghai
 201100, China

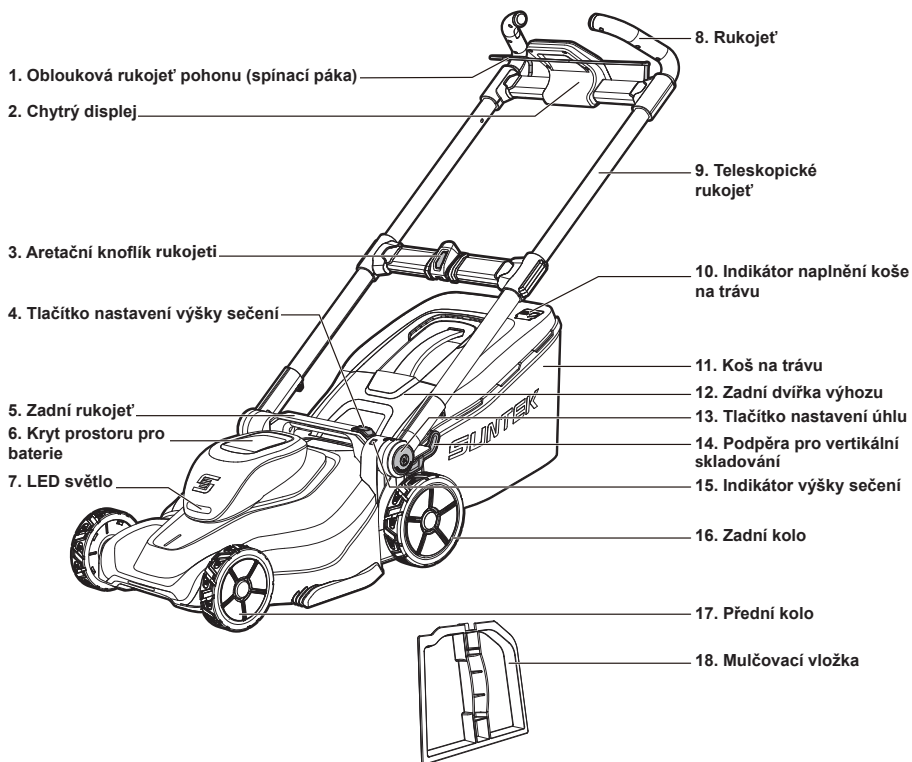

Pohled na chytrý displej



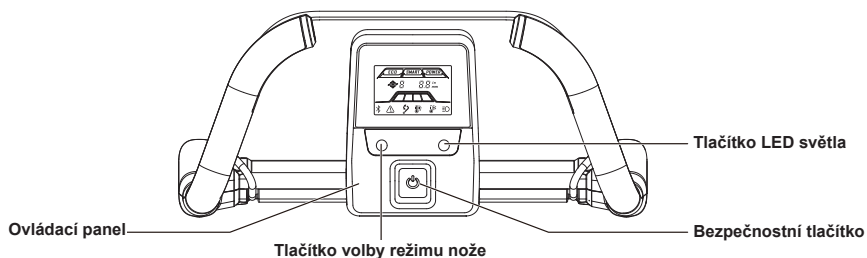

OBSAH

Bezpečnostní pokyny	139
Vysvětlení symbolů	142
Technické údaje	144
Balící list.....	145
Seznam součástí	146
Montáž.....	146
Používání.....	147
Údržba.....	149
138 Řešení potíží	151
Záruka	153
CE	156

BEZPEČNOSTNÍ POKYNY

OBEČNÁ BEZPEČNOSTNÍ UPOZORNĚNÍ PRO ELEKTRICKÉ NÁŘADÍ

! **VAROVÁNÍ** Přečtěte si všechna bezpečnostní upozornění, pokyny, ilustrace a technické údaje poskytnuté spolu s tímto elektrickým nářadím. Nedodržování veškerých níže uvedených pokynů může vést k úrazu elektrickým proudem, požáru a/ nebo vážnému zranění.

Ponechte si veškerá upozornění a pokyny pro budoucí použití.

1) BEZPEČNOST PRACOVNÍ OBLASTI

- a) **Udržujte pracovní oblast čistou a dobře osvětlenou.** Zaplněná nebo tmavá místa přivolávají nehody.
- b) **Nepoužívejte elektrické nářadí ve výbušné atmosféře, například za přítomnosti hořlavých kapalin, plynů nebo prachu.** Elektrické nářadí vytváří jiskry, které mohou zapálit prach nebo výpary.
- c) **Udržujte děti a další okolostojící dále od elektrického nářadí, které používáte.** V případě nepozornosti může dojít ke ztrátě kontroly.

2) Elektrická bezpečnost

- a) **Zástrčky elektrického nářadí musí odpovídat zásuvce. Nikdy žádným způsobem neupravujte zástrčku. U uzemněného elektrického nářadí nepoužívejte adaptérové zástrčky.** Neupravené zástrčky a odpovídající zásuvky snižují riziko úrazu elektrickým proudem.
- b) **Vyhnete se kontaktu těla s uzemněnými povrchy jako jsou trubky, radiátory, sporáky a chladničky.** Když je vaše tělo uzemněné,

hrozí zvýšené riziko úrazu elektrickým proudem.

- c) **Nevystavujte elektrické nářadí dešti nebo mokru.** Pokud do elektrického nářadí vnikne voda, hrozí zvýšené riziko úrazu elektrickým proudem.
- d) **Nezatěžujte šňůru. Nikdy nepoužívejte šňůru k nošení, tahání nebo odpojování elektrického nářadí. Udržujte šňůru mimo dosah horka, oleje, ostrých hran nebo pohyblivých částí.** Poškozené nebo zamotané šňůry zvyšují riziko úrazu elektrickým proudem.
- e) **Pokud používáte elektrické nářadí venku, použijte prodlužovací kabel vhodný pro venkovní použití.** Používání šňůry vhodné pro venkovní použití snižuje riziko úrazu elektrickým proudem.
- f) **Pokud se nelze vyhnout používání elektrického nářadí v mokřem prostředí, použijte napájení s proudovým chráničem (RCD).** Použití RCD snižuje riziko úrazu elektrickým proudem.

3) Bezpečnost osob

- a) **Při používání elektrického nářadí dávejte pozor, sledujte, co děláte, a používejte zdravý rozum.** Nepoužívejte elektrické nářadí, když jste unaveni nebo pod vlivem drog, alkoholu nebo léků. Chvilé nepozornosti při používání elektrického nářadí může vést k vážnému zranění osob.
- b) **Používejte osobní ochranné prostředky. Vždy noste ochrannu zrakou.** Ochranné prostředky, jako jsou maska proti prachu, protiskluzová bezpečnostní obuv, ochranná helma nebo ochrana sluchu, použijte ve vhodném prostředí, snižují riziko zranění osob.
- c) **Zamezte neúmyslnému spuštění. Před připojením nářadí ke zdroji napájení nebo baterii nebo před zvednutím nebo přenášením nářadí zkontrolujte, že je vypínač ve vypnuté poloze.** Přenášení elektrického nářadí s prstem na vypínači nebo připojení napájení k nářadí, jehož spínač je aktivovaný, přivolává nehody.
- d) **Před zapnutím elektrického nářadí odejměte veškeré nastavovací klíče.** Pokud bude ponechán klíč v otočné části elektrického nářadí, může dojít ke zranění osob.

- e) **Nepřeceňujte své síly. Stůjte na pevné půdě a vždy udržujte rovnováhu.** To vám zajistí lepší kontrolu nad elektrickým nářadím v neočekávaných situacích.
- f) **Mějte vhodné oblečení. Nenoste volné oblečení nebo šperky. Mějte své vlasy a oblečení mimo pohyblivé části.** Volné oblečení, šperky nebo dlouhé vlasy se mohou zachytit v pohyblivých částech.
- g) **Pokud jsou dodána zařízení pro připojení odsávání a sběr prachu, ujistěte se, že jsou připojeny a správně používány.** Využívání sběru prachu může snížit riziko související s přítomností prachu.
- h) **Nedovoďte, aby vaše zkušenosti vyplývající z častého používání nářadí vedly k vaší lhostejnosti a ignorování bezpečnostních zásad nářadí.** Neopatrné jednání může ve zlomku sekundy způsobit vážné zranění.

Používání BATERIOVÉHO nářadí a péče o něj

- a) **K dobíjení používejte pouze nabíječku určenou výrobcem.** Nabíječka vhodná pro jeden typ BATERIOVÉ SADY může v případě použití jiné BATERIOVÉ SADY vést k riziku vzniku požáru.
- b) **Pro elektrické nářadí používejte pouze určené BATERIOVÉ SADY.** Použití jiných BATERIOVÝCH SAD může vést k riziku zranění nebo požáru.
- c) **Když BATERIOVOU SADY nepoužíváte, tak ji ponechte dále jediných kovových předmětů, jako jsou sponky, mince, klíče, hřebíky, šrouby nebo jiné malé kovové předměty, které mohou spojit jednu svorku s jinou.** Zkratování pólů BATERIE navzdájem může způsobit popálení nebo požár.
- d) **V nevhodných podmínkách může dojít k úniku kapaliny z BATERIE, zamezte kontaktu.** Pokud dojde k neúmyslnému kontaktu, opláchněte to vodou. Pokud dojde ke kontaktu kapaliny s očima, okamžitě vyhledejte lékařskou pomoc. Kapalina uniklá z BATERIE může způsobit podráždění nebo popálení.
- e) **Nepoužívejte BATERIOVOU SADU nebo nářadí, které je poškozené nebo**

upravené. Poškozené nebo upravené baterie se mohou chovat nepředvídatelně, což může vést k požáru, VÝBUCHU nebo k riziku úrazu.

- f) **Nevystavujte BATERIOVOU SADU nebo nářadí ohni nebo nadměrné teplotě.** Vystavení ohni nebo teplotám vyšším, než 130 °C může způsobit výbuch.
- g) **Riďte se pokyny ohledně dobíjení a nenabíjejte BATERIOVOU SADU nebo nářadí v prostředí mimo teplotní rozpětí stanovené v pokynech.** Nesprávné dobíjení nebo dobíjení při teplotách mimo stanovené rozpětí může poškodit BATERII a zvýšit riziko vzniku požáru.

Servis

- a) **Servis vašeho elektrického nářadí nechte provadět kvalifikovaným servisním technikem, který bude používat pouze identické náhradní díly.** Tím zajistíte bezpečnost vašeho elektrického nářadí.
- b) **Nikdy neprovádějte servis poškozených BATERIOVÝCH SAD.** Servis BATERIOVÝCH SAD musí provádět pouze výrobce nebo autorizovaní poskytovatelé servisu.

BEZPEČNOSTNÍ VAROVÁNÍ, TÝKAJÍCÍ SE SEKAČKY NA TRÁVU

- a) **Nepoužívejte sekačku za špatného počasí, obzvláště když hrozí úder bleskem.** To snižuje riziko zasažení bleskem.
- b) **Pečlivě zkontrolujte oblast, kde chcete použít sekačku, ohledně přítomnosti divoce žijících zvířat.** Při používání sekačky může dojít ke zranění divoce žijících zvířat.
- c) **Pečlivě zkontrolujte oblast, kde chcete použít sekačku a odstraňte veškeré kameny, klacky, dráty, kosti a jiné cizí předměty.** Odmrštěné předměty mohou způsobit zranění osob.
- d) **Před použitím sekačky na trávu vždy zkontrolujte, zda není nůž a mechanismus nože opotřebený nebo poškozený.** Opotřebený nebo poškozený díly zvyšují riziko zranění.

- e) Často kontrolujte sběrný koš kvůli opotřebenému nebo zhoršenému stavu. *Opotřebený nebo poškozený sběrný koš zvyšuje riziko zranění osob.*
- f) **Nechte ochranné prvky na svém místě. Ochranné prvky musí být funkční a správně namontované.** *Uvolněné, poškozené nebo nesprávně fungující ochranné prvky mohou vést ke zranění osob.*
- g) **Ujistěte se, že v otvorech vzduchového chlazení nejsou nečistoty.** *Ucpané přívody vzduchu a přítomnost nečistot může vést k přehřívání nebo riziku požáru.*
- h) **Při používání sekačky na trávu vždy noste protiskluzovou a ochrannou obuv. Nepoužívejte sekačku na trávu, pokud jste bosí nebo na sobě máte sandály.** *Tím se snižuje riziko zranění nohou v případě kontaktu s pohyblivým nožem.*
- i) **Při používání sekačky na trávu vždy noste dlouhé kalhoty.** *Při odhalené pokožce hrozí vyšší riziko poranění odmrštěnými předměty.*
- j) **Nepoužívejte sekačku na trávu k sečení mokré trávy.** *Chodte, nikdy neběhejte. Snižte tím riziko uklouznutí a pádu, což může vést ke zranění.*
- k) **Nepoužívejte sekačku na trávu na příliš strmých svazích.** *Snižte tím riziko ztráty kontroly, uklouznutí a pádu, které mohou vést ke zranění.*
- l) **Při práci ve svahu mějte vždy půdu pevně pod nohama, vždy sečte napříč svahem, nikdy nahoru a dolů, a při změně směru dbejte maximální opatrnosti.** *Snižte tím riziko ztráty kontroly, uklouznutí a pádu, které mohou vést ke zranění.*
- m) **Při couvání nebo tažení sekačky na trávu směrem k sobě dbejte maximální opatrnosti.** *Vždy mějte přehled o svém okolí. Tím se snižuje riziko zakopnutí během používání.*
- n) **Nedotýkejte se nožů nebo jiných nebezpečných pohyblivých částí, když jsou stále v pohybu.** *Tím se snižuje riziko zranění pohyblivými částmi.*
- o) **Před odstraňováním zaseknutého materiálu nebo čištění sekačky na trávu zkontrolujte, zda jsou všechny vypínače vypnuté a baterie je odpojená.** *Neočekávané spuštění sekačky na trávu může způsobit vážné zranění osob.*
- p) **Před odstraňováním zaseknutého**

materiálu nebo čištění sekačky na trávu zkontrolujte, zda jsou všechny vypínače vypnuté a vyjměte (nebo aktivujte) blokovací zařízení.

Neočekávané spuštění sekačky na trávu může způsobit vážné zranění osob.

BEZPEČNOST NABÍJEČKY BATERIÍ

VAROVÁNÍ! Před použitím produktu si přečtěte varování a řiďte se jimi.

- K nabíjení baterií SUNTEK použijte pouze správné a vhodné nabíječky.
- Hrozí úraz elektrickým proudem nebo zkrat. Nevkládejte předměty do větracích otvorů nabíječky. Nesnažte se rozebírat nabíječku baterií. Nepřipojujte poly nabíječky ke kovovým předmětům. Používejte schválenou síťovou zásuvku.
- Tento produkt při používání vytváří elektromagnetické pole. Toto pole může za určitých okolností rušit aktivní nebo pasivní zdravotní implantáty. Za účelem snížení rizika vážného nebo smrtelného zranění, doporučujeme osobám se zdravotními implantáty, aby používání tohoto produktu probrali se svým lékařem nebo výrobcem zdravotního implantátu.
- Pravidelně kontrolujte, že napájecí šňůra nabíječky baterií není poškozená ani popraskaná.
- Nezvedejte nabíječku baterií za napájecí šňůru. Pokud chcete odpojit nabíječku od elektrické sítě, vytáhněte ji za zástrčku. Netahejte za napájecí šňůru.
- Udržujte napájecí šňůru a prodlužovací kabely mimo vodu, olej a ostré hrany. Zkontrolujte, že kabel není skřípnutý ve dveřích, plotu apod. Může tím dojít ke spuštění napájení nabíječky.
- Nečistěte nabíječku baterií vodou.
- Nikdy nedovolte nabíječku používat dětem, osobám s omezenými fyzickými, smyslovými nebo duševními schopnostmi či nedostatečnou zkušeností a/nebo nedostatečnými vědomostmi a/nebo osobám neseznámeným s těmito pokyny. Národní předpisy mohou vymezovat věk obsluhy. U Dohlížejte na děti. Tak bude zajištěno, že si děti nebudou nabíječkou hrát. Děti si nesmí hrát s nabíječkou baterií. Děti nesmí provádět čištění a uživatelskou údržbu bez dozoru.
- Nepoužívejte nabíječku baterií k dobíjení nedobíjecích baterií.





- Nepoužívejte nabíječku baterií poblíž hořlavých materiálů nebo materiálů, které mohou způsobovat korozi. Nezakrývejte nabíječku baterií. V případě vzniku kouře nebo požáru vytáhněte zástrčku zapojenou do nabíječky baterií.
- Nepoužívejte vadnou nebo poškozenou nabíječku baterií.
- Baterie nabíjejte pouze uvnitř, v dobře větrané místnosti a mimo dosah přímého slunečního světla. Nenabíjejte baterie v mokřém prostředí.











VYSVĚTLENÍ SYMBOLŮ

VAROVNÉ ŠTÍTKY



Tato stránka uvádí a popisuje bezpečnostní symboly, které můžete nalézt na tomto produktu. Přečtěte si veškeré pokyny o stroji, než se jej pokusíte složit a používat, ujistěte se, že jim rozumíte, a řiďte se jimi.

	Bezpečnostní výstraha	Udává možné riziko zranění osob.
	Nutné přečíst a porozumět Návod k obsluze	Za účelem snížení rizika zranění, si uživatelé musejí před použitím tohoto produktu přečíst návod k obsluze a porozumět mu.
 Li-Ion	Li-iontová baterie, baterii je nutné recyklovat	/
	Nedívejte se upřeně na provozní lampu	

	VAROVÁNÍ – Před údržbou odpojte baterii	
	Označení emisí hluku do životního prostředí podle směrnic a nařízení EU a Spojeného království a právních předpisů Nového Jižního Walesu „Protection of the Environment Operations (Noise Control) Regulation 2017“.	
	Produkt nebo obal produktu není domovní odpad. Recyklujte je na nejbližším sběrném dvoře, kde přijímají elektrická a elektronická zařízení.	
	Tato část je v souladu s platnými směrnicemi ES.	
	Tento produkt je v souladu s platnými nařízeními Spojeného království.	
IPX4	Tento produkt je chráněn proti padajícím vodním kapkám.	
	NEBEZPEČÍ – Udržujte ruce a nohy mimo	Za účelem snížení rizika zranění udržujte ruce a nohy mimo otáčející se části. Sekačku nepoužívejte, dokud nebudou dvířka vyhovovací otvoru a sběrný koš na svém místě. V případě poškození ihned vyměňte.
	NEBEZPEČÍ – Udržujte okolostojící v dostatečné vzdálenosti	Nesečte, když jsou poblíž děti nebo jiné osoby.
	NEBEZPEČÍ — Odmrštěné předměty	Odstraňte veškeré předměty, které mohou být odmrštěny nožem kterýmkoli směrem. Noste ochranné brýle.
	Tlačítko volby režimu nože	/
	Tlačítko LED světla	/
	Stejnoseměrný proud	Typ nebo charakteristika proudu
n_0	Otáčky při nulovém zatížení	Otáčky, když není stroj zatížen
ot./min.	Otáčky za minutu	Rychlost otáčení

 **VAROVÁNÍ:** Za účelem zajištění bezpečnosti a spolehlivosti musí být veškeré opravy provedeny kvalifikovaným servisním technikem.

TECHNICKÉ ÚDAJE

TYP: SLM4417 SLM4417.1 SLM4417.2 SLM4417.9 (LM- označení stroje, sekačka na trávu)

Modelové číslo	SLM4417	SLM4417.1	SLM4417.2	SLM4417.9
Napětí	40V  max*			
Otáčky při nulovém zatížení	2900–3500 ot./min.			
Nastavení výšky sečení	Úrovně 1–6			
	25mm			
	35mm			
	45mm			
	55mm			
	65mm			
	75mm			
Kapacita sečení	43cm			
Objem koše na trávu	50l			
Hmotnost sekačky (bez bateriové sady a mulčovací vložky)	18,5 kg			
Doba nabíjení	1 hod.	1 hod.	1 hod.	/
Provozní teplota	0°C – 40°C			
Teplota při skladování	-20°C – 70°C			

*Napětí změřené bez pracovního zatížení. Počáteční napětí baterie dosahuje maximálně 40 voltů. Jmenovité napětí baterie je 36 voltů.

INFORMACE O HLUKU/VIBRACÍCH

Hladina zvukového tlaku u ucha obsluhy	L_{PA} : 75,4 dB(A) K_{PA} : 3dB(A)
Naměřená hladina akustického výkonu	L_{WA} : 87,3 dB(A) K = 1,9dB(A)
Zaručená hladina akustického výkonu	L_{WA} (podle 2000/14/ES): 91 dB(A)
Mějte na sobě ochranu sluchu, když je tlak vyšší než	80dB(A) 
Hodnocení vibrací	3,40 m/s ² K = 1,5 m/s ²

Deklarovaná celková hodnota vibrací a deklarovaná hodnota emisí hluku byly změřeny v souladu se standardní zkušební metodou a lze je použít k porovnání jednoho nářadí s jiným.

Deklarovanou celkovou hodnotu vibrací a deklarovanou hodnotu emisí hluku lze také použít při předběžném vyhodnocení expozice.

VAROVÁNÍ Hodnota emisí vibrací při reálném používání elektrického nářadí se může lišit od deklarované hodnoty v závislosti na způsobech, kterým je nářadí používáno, např. na následujících příkladech a jiných změnách, se kterými je nářadí používáno:

Jak je nářadí používáno a jaký materiál sečete nebo vrtáte.

Zda je nářadí v dobrém stavu a dobře udržované

Používání správného příslušenství nářadí a kontrola, zda je ostré a v dobrém stavu.

Těsnost rukojeti a případné použití antivibračního příslušenství.

Používání nářadí v souladu s účelem, pro který bylo navrženo a těmito pokyny.

Pokud toto nářadí nebude používáno správně, může způsobit syndrom vibrací ruky a paže.

VAROVÁNÍ Za účelem přesnosti musí odhad hladiny expozice v reálných podmínkách používání zahrnovat zvážení všech částí provozního cyklu, například dobu, kdy je nářadí vypnuté a kdy běží naprázdno a nevykonává žádnou práci. Tím může být značně snížena hladina expozice po celou dobu práce.

To pomáhá minimalizovat riziko expozice vibracím.

VŽDY používejte ostré sekače, vrtáky a nože.

Provádějte údržbu tohoto nářadí v souladu s těmito pokyny a udržujte ho dobře promazané (je-li to nutné).

Určené použití

Zahradní nářadí je určeno k sečení trávy v soukromém sektoru.

Zahradní nářadí není určeno ke stříhání živého plotu, zastříhávání, drcení atd.

Zahradní nářadí je určeno k sečení trávy na zemi.

BALICÍ LIST

Modelové číslo	SLM4417	SLM4417.1	SLM4417.2
Sekačka na trávu		1	
Koš na trávu s rámem		1	
Mulčovací vložka		1	
Bezpečnostní klíč		1	
Návod k obsluze		1	
Nabíječka (SCH4401)	1	1	/
Baterie (SBA4401)	1	2	/
Nabíječka (SCH4801)	/	/	1
Baterie (SBA4801)	/	/	1

Další informace o příslušenství naleznete na webových stránkách společnosti SUNTEK www.suntekliving.com.

SEZNAM SOUČÁSTÍ

1. **OBLOUKOVÁ RUKOJEŤ POHONU (SPÍNACÍ PÁKA)**
2. **CHYTRÝ DISPLEJ**
3. **ARETAČNÍ KNOFLÍK RUKOJETI**
4. **TLAČÍTKO NASTAVENÍ VÝŠKY SEČENÍ**
5. **ZADNÍ RUKOJEŤ**
6. **KRYT PROSTORU PRO BATERIE**
7. **LED SVĚTLO**
8. **RUKOJEŤ**
9. **TELESKOPICKÉ RUKOJEŤ**
10. **INDIKÁTOR NAPLNĚNÍ KOŠE NA TRÁVU**
11. **KOŠ NA TRÁVU**
12. **ZADNÍ DVÍŘKA VÝHOZU**
13. **TLAČÍTKO NASTAVENÍ ÚHLU**
14. **PODPĚRA PRO VERTIKÁLNÍ SKLADOVÁNÍ**
15. **INDIKÁTOR VÝŠKY SEČENÍ**
16. **ZADNÍ KOLO**
17. **PŘEDNÍ KOLO**
18. **MULČOVACÍ VLOŽKA**
19. **DOLNÍ KRYT (OBR. F)**
20. **TLAČÍTKO UVOLNĚNÍ BATERIE (OBR. H)**
21. **BEZPEČNOSTNÍ KLÍČ (OBR. H)**

***Ne všechna příslušenství, zobrazená nebo popsána v tomto návodu, jsou součástí standardní dodávky.**

MONTÁŽ

VAROVÁNÍ: Při montáži dílů vždy vyjměte bateriovou sadu z nářadí, abyste zabránili neúmyslnému spuštění, které může způsobit vážné zranění.

VAROVÁNÍ: Nepokoušejte se upravit toto nářadí nebo vytvořit příslušenství, které není doporučeno k použití s touto sekačkou SUNTEK, zahrnující mimo jiné koš na trávu nebo mulčovací vložku. Jakákoli taková změna nebo úprava může vést k nebezpečné situaci nebo

vážnému zranění a zániku záruky.

VYBALENÍ

- Nejprve vyjměte veškeré příslušenství z krabice, poté opatrně vyjměte sekačku z krabice.
- Nejprve zkontrolujte, zda jsou obsaženy všechny položky uvedené v oddílu „OBSAH BALENÍ“.
- Pečlivě zkontrolujte, zda při přepravě nedošlo k poničení nebo poškození produktu.
- Než vyhodíte obalový materiál, nezapomeňte pečlivě a dostatečně zkontrolovat a prozkoušet sekačku.
- Pokud jsou některé části poškozené nebo chybí, vraťte sekačku v místě, kde jste ji zakoupili.

MONTÁŽ KOŠE NA TRÁVU (OBR. A1-A2)

Nasaďte rukojeť koše na trávu na horní stranu koše, jak je znázorněno na Obr. A1.

Krok 1 Zatlačte na přední část rukojeti.

Krok 2 Poté ji posuňte dopředu.

Krok 3 Zatlačte zadní část rukojeti směrem dolů.

V posledním kroku upněte plastové svorky přes kovový rám. (Obr. A2)

SEŘÍZENÍ SKLÁDACÍ RUKOJETI (Obr. B-D)

VAROVÁNÍ: Nespouštějte sekačku, dokud není rukojeť aretovaná v jedné ze tří předem určených provozních poloh (HORNÍ PROVOZNÍ POLOHA, STŘEDOVÁ PROVOZNÍ POLOHA a DOLNÍ PROVOZNÍ POLOHA). Vaše sekačka je dodávána s rukojetí v kompaktní poloze, tj. ARETOVANÉ SKLADOVACÍ POLOZE.

- 1) Pokud chcete uvolnit rukojeť ze ARETOVANÉ SKLADOVACÍ POLOHY, stiskněte tlačítko nastavení úhlu o otočte o 90°.
- 2) Otočte rukojeť ze své složené polohy, abyste stiskli tlačítko nastavení úhlu. Jemně otočte rukojeť směrem nahoru, dokud neuslyšíte a neucítíte zacvaknutí aretačního kolíku v některé z následujících poloh, znázorněných na Obr. C.

Popis částí na Obr. C naleznete níže:

C-1 Horní provozní poloha

C-2 Středová provozní poloha

C-3 Dolní provozní poloha

NASAZENÍ/ODEJMUTÍ PŘÍSLUŠENSTVÍ



VAROVÁNÍ: Nikdy neprovádějte žádné úpravy sekačky na trávu, aniž byste nejprve vypnuli motor. Vyjměte bezpečnostní klíč a bateriovou sadu, poté počkejte, než se nůž zastaví.

UPOZORNĚNÍ: Před zahájením sečení nasadte jakékoli nástavce na sekačku na trávu.

Pro nasazení/odejmutí koše na trávu (Obr. E)

1. Nastavte rukojeť do vhodné provozní polohy.
2. Zvedněte zadní dvířka výhozu a zahákněte výstupky na koši na trávu do zapuštěných zářezů na obou stranách stroje. Uvolněte bezpečnostní kryt a uzamkněte koš na trávu ve své poloze. Zkontrolujte, zda je koš na trávu bezpečně usazen.
3. Pro odejmutí jednoduše zvedněte koš na trávu směrem nahoru a vyjměte jej ze zapuštěných zářezů na obou stranách stroje. V posledním kroku uvolněte zadních dvířek výhozu.

UPOZORNĚNÍ: Před nasazením koše na trávu na sekačku nejprve vyjměte vloženou mulčovací vložku ze sekačky.

Pro nasazení/vyjmutí mulčovací vložky (Obr. F)

1. Zvedněte zadní dvířka výhozu.
2. Držte rukojeť mulčovací vložky, úplně ji vložte do sekačky a zkontrolujte, zda je bezpečně usazená.
3. Pro vyjmutí mulčovací vložky zvedněte zadní dvířka výhozu, uchopte rukojeť mulčovací vložky a vložku vytáhněte.
4. Uvolněte dvířka výhozu a zkontrolujte, zda pevně spočívají na mulčovací vložce.

UPOZORNĚNÍ: Mulčovací vložku je nutné vyjmout před nasazením a používáním koše na trávu a je nutné ji vrátit zpět, když odejmete koš na trávu.

POUŽÍVÁNÍ

NASTAVENÍ VÝŠKY SEČENÍ (Obr. G)



VAROVÁNÍ: Při nastavování výšky sečení mějte nohy mimo tělo sekačky. U této sekačky lze nastavit 6 výšek sečení, od 1–3/16 palce do 4 palců. Vyberte vhodnou výšku sečení podle druhu a stavu trávy.

UPOZORNĚNÍ: Během přepravy se ujistěte, že výška sečení je nastavena alespoň na třetí polohu nebo výše. V opačném případě může dojít k poškození nože.

• Chcete-li zvýšit výšku nože

Stiskněte a podržte tlačítko nastavení výšky sečení a zvedejte zadní rukojeť směrem nahoru, dokud boční okénko nezobrazuje požadovanou výšku sečení.

• Chcete-li snížit výšku nože

Stiskněte a podržte tlačítko nastavení výšky sečení a tlačte zadní rukojeť dolů, dokud boční okénko nezobrazuje požadovanou výšku sečení.

VLOŽENÍ/VYJMUTÍ BATERIOVÉ SADY (Obr. H)

PŘED PRVNÍM POUŽITÍM JI NABIJTE.



VAROVÁNÍ: Nikdy se nepokoušejte vložit bateriovou sadu do sekačky nebo používat sekačku, pokud jsou některé části rozbité nebo chybí. V opačném případě může dojít k vážnému zranění.

• Vložení

Zatlačte bateriovou sadu do prostoru pro baterie, dokud neuslyšíte „cvaknutí“.

• Vyjmutí

Stiskněte tlačítko uvolnění baterie v prostoru pro baterii.

UPOZORNĚNÍ: Ověřte, že je bateriová sada na svém místě a je pevně usazená a že je kryt prostoru pro baterii úplně zavřený.

SPUŠTĚNÍ/VYPNUTÍ SEKAČKY (Obr. H-K)



VAROVÁNÍ: Při používání sekačky nebo provádění nastavení nebo oprav sekačky vždy noste ochranné brýle, jelikož používání jakékoli sekačky na trávu může vést k odmrštění cizího předmětu do vašich očí nebo očí jiných osob a způsobit jejich vážné poranění.



VAROVÁNÍ: Nepoužívejte sekačku, když prší.



VAROVÁNÍ: Ujistěte se, že ostatní osoby a mazlíčci jsou alespoň 30 m od sekačky, kterou používáte.



VAROVÁNÍ: Po vypnutí sekačky se bude nůž po několika sekund otáčet. Před opětovným spuštěním ověřte, že se motor/nůž přestal otáčet. Nevypínejte a nezapínejte sekačku v rychlém sledu.

BEZPEČNOSTNÍ KLÍČ (Obr. H)

Vyjímatelný bezpečnostní klíč je součástí provedení vaší sekačky, která brání neúmyslnému spuštění nebo nedovolenému používání vaší akumulátorové sekačky. Když je bezpečnostní klíč vyjmutý ze sekačky, bude sekačka plně deaktivovaná.

NEBEZPEČÍ: Otáčející se nože mohou způsobit vážné zranění. Z toho důvodu vyjměte bezpečnostní klíč, když je sekačka bez dozoru nebo když nastavujete, čistíte, provádíte servis, přepravujete, zvedáte nebo uskladňujete sekačku.

POZOR: Nesnažte se obejít žádné bezpečnostní vybavení, zahrnující mimo jiné vypínače, spínací páčky nebo bezpečnostního klíče.

UPOZORNĚNÍ: Motor nelze spustit, dokud:

- Není rukojeť uzamknutá v jedné ze tří provozních poloh, viz SEŘÍZENÍ SKLÁDACÍ RUKOJETI.
- Boční části rukojeti jsou plně vysunuté.

Spuštění (Obr. I–J)

- 1) Vložte bateriovou sadu do sekačky, vložte bezpečnostní klíč do otvoru pro klíč a zavřete kryt baterie.
- 2) Stiskněte bezpečnostní tlačítko, jak je znázorněno na Obr. J.
- 3) Držte tlačítko stisknuté a zatáhněte spínací páku nahoru k rukojeti.

Vypnutí (Obr. K)

- 1) Úplně uvolněte spínací páku.
- 2) Elektrická brzda v mechanismu automatického brzdění zastaví otáčení nože do 3 sekund od uvolnění spínací páky.

LED SVĚTLA

Stisknutím tlačítka LED světla na ovládacím panelu zapnete nebo vypnete LED světlometry v přední části prostoru pro baterii.

STAVOVÝ INDIKÁTOR SEKAČKY NA SEKAČCE (Obr. L)

Sekačka je vybavena chytrým displejem, který udává níže uvedené stavy sekačky:

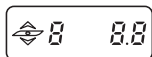

Zvolená výška sečení

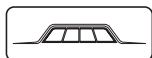

Úroveň nabití baterie



Bluetooth

Chyba motoru

- Bliká: baterie není správně vložena, vložte ji znovu správně
- Svítí: chyba motoru, přetížení motoru, chyba bateriové sady



Chyba rukojeti

- Rukojeť není plně vysunutá a aretovaná v provozní poloze
- Seřídte rukojeť podle Obr. I



Přehřátí PCM baterie nebo motoru



Nízká teplota PCM baterie nebo motoru

LED světlo

- Indikátor se rozsvítí, když je LED světlo zapnuté
- Indikátor zhasne, když je LED světlo vypnuté



INDIKÁTOR NAPLNĚNÍ KOŠE NA TRÁVU (viz M)

Indikátor na horní straně koše na trávu udává stav sběru trávy, abyste měli okamžitý přehled o tom, že je koš na trávu plný a je nutné jej vyprázdnit. Řiďte se níže uvedeným:



Prázdný stav: klapka je se vznášá (a)



Plný stav: klapka padá dolů (b)

OCHRANA PROTI PŘETÍŽENÍ SEKAČKY

Abyste zamezili případnému přetížení, nesekejte příliš mnoho trávy najednou. Při sečení chodte pomaleji nebo zvyšte výšku sečení.

Vaše sekačka má vestavěný ochranný obvod proti přetížení. Když je sekačka přetížená, motor se zastaví a na chytrém displeji se objeví indikátor chyby motoru. Vyjměte bateriovou sadu a bezpečnostní klíč ze sekačky. Zkontrolujte, zda se pod dolní částí sekačky nenahromadila tráva a v případě potřeby vyčistěte; poté vložte bateriovou sadu a bezpečnostní klíč a znovu spusťte sekačku.

OCHRANA PROTI PŘEHŘÁTÍ BATERIE

Bateriová sada bude během používání vydávat teplo, které se při horkých dnech rozptýluje pomaleji. Ochranný obvod ihned vypne sekačku, aby chránil bateriovou sadu před poškozením, pokud její teplota při používání překročí 60°C. Zapne se indikátor přehřátí baterie/motoru. Uvolněte oboukrovou rukojeť, počkejte, až bateriová sada vychladne na cca 67°C, poté znovu spusťte sekačku.

RADY OHLEDNĚ SEČENÍ

UPOZORNĚNÍ: Ostrý nůž výrazně zlepší funkci sekačky, zejména při sekání vysoké trávy. Před sečením zkontrolujte, zda je nůž ostrý.

- Ověřte, že v trávníku nejsou žádné kameny, klacky, dráty nebo jiné předměty, které by mohly poškodit sekačku na trávu nebo motor. Takové předměty mohou být neúmyslně odmrštěny sekačkou kterýmkoli směrem a způsobit vážné zranění obsluhy nebo jiných osob.

VAROVÁNÍ: Pokud narazíte na cizí předmět, vypněte motor a vyjměte baterii a bezpečnostní klíč ze sekačky. Pečlivě zkontrolujte sekačku, zda není poškozená a před opětovným spuštěním a používáním sekačky opravte případná poškození. Nadměrné vibrace sekačky během používání značí poškození. V takovém případě ji neprodleně zkontrolujte a opravte.

- Pro nejlepší výkon nesečte v kruzích. Sečte tam a zpět přes celý trávník.
- Při sečení hustého trávníku chodte pomaleji, abyste dosáhli efektivnějšího sečení a správného vyhození posečené trávy.
- Pokud chcete udržet váš trávník zdravý, posečte maximálně jednu třetinu celkové délky trávníku. Průměrný trávník by měl mít stébła dlouhá přibližně 1-1/2 až 2 palce v chladných měsících a 2 až 3-1/4 palce v teplých měsících.

RADY OHLEDNĚ MULČOVÁNÍ

VAROVÁNÍ: Zkontrolujte oblast, kde hodláte použít sekačku, a odstraňte veškeré kameny, klacky, dráty nebo jiné cizí předměty, které by mohly být odmrštěny otáčejícím se nožem.

- Při přecházení přes šterkové plochy zastavte otáčení nože sekačky uvolněním spínače; otáčející se nůž může kameny odmrstit.
- Při sečení vysoké trávy nebo na nerovném povrchu nastavte sekačku na nejvyšší výšku sečení.
- K dosažení efektivního mulčování nesečte

mokrou trávu, protože má tendenci přilepit se ke spodní straně dolní části sekačky a bránit správnému mulčování posečené trávy. Trávu se nejlepším sekat pozdě odpoledne, když je tráva suchá a čerstvě posečená oblast nebude vystavena přímému slunci.

- K dosažení nejefektivnějšího mulčování nastavte výšku sečení tak, abyste trávu zkrátili přibližně o jednu třetinu délky, ideálně ne více než 1-1/2 palce najednou. Pokud je tráva přerostlá, zvětšete výšku sečení, aby bylo sečení jednodušší a abyste zabránili přetížení motoru; ve vysoké nebo husté trávě také chodte pomaleji. Při mulčování extrémně husté nebo vysoké trávy se doporučuje nejprve sekat s vysokým nastavením výšky sečení, poté posekat znovu na požadovanou výšku sečení. V opačném případě může být nutné sekat užší pruh nebo sekat pomalu. **VŽDY SE UJISTĚTE, ŽE JE NŮŽ OSTRÝ.**

ÚDRŽBA

VAROVÁNÍ: Před čištěním nebo prováděním údržby vždy ze sekačky vyjměte bezpečnostní klíč a bateriovou sadu, abyste zamezili vážnému zranění.

VAROVÁNÍ: Používejte pouze identické náhradní díly SUNTEK, při použití jiných dílů může vzniknout nebezpečí nebo dojít k poškození produktu. Za účelem zajištění bezpečnosti a spolehlivosti musí být veškeré opravy provedeny kvalifikovaným servisním technikem.

ČIŠTĚNÍ SEKAČKY

VAROVÁNÍ: Při servisu a přepravě sekačky vždy vyjměte baterii a bezpečnostní klíč.

Po každém použití vyčistěte spodní stranu těla sekačky, jelikož se tam bude hromadit posekaná tráva, listí, prach a jiné nečistoty. Toto hromadění je nežádoucí a bude podporovat tvorbu rzi a koroze a sníží celkový výkon.

Odstraňte veškerou nahromaděnou trávu a listí na nebo okolo hnacího hřídele a větráku motoru (nepoužívejte vodu). Pomocí vlhkého hadříku vyčistěte sekačku do čista.

DEMONTÁŽ/MONTÁŽ NOŽE (Obr. N-P)

VAROVÁNÍ: Při provádění údržby nože sekačky si vždy chraňte ruce silnými rukavicemi nebo omotejte ostré hrany hadrem

nebo jiným materiálem. Při servisu a přepravě sekačky vždy vyjměte bateriovou sadu a bezpečnostní klíč.

• Demontáž nože

UPOZORNĚNÍ: Pokud se šroub při uvolňování otáčí spolu s hřídelí motoru, rukou otočte větrák tak, aby byly otvory ve větráku zarovnané s otvory v noži, poté vložte kousek dřeva nebo jiný vhodný nástroj, abyste při uvolňování zabránili otáčení nože.

• Montáž nože

Postupujte podle pokynů k montáži na Obr. N, mějte nůž směrem k dolní části sekačky a potíštěnou stranou směrem ven, zarovnejte otvory ve větráku s otvory v noži a upevněte nůž, jak je znázorněno na Obr. P.

Popis částí na Obr. N naleznete níže:

N-1 Větrák

N-2 Nůž

N-3 Vnější příruba

N-4 Šroub

UPOZORNĚNÍ: Doporučený utahovací moment šroubu nože je 49–59 Nm.

NAOSTŘENÍ NOŽE

VAROVÁNÍ: Při provádění údržby nože sekačky si vždy chraňte ruce silnými rukavicemi nebo omotejte ostré hrany hadrem nebo jiným materiálem. Při servisu a přepravě sekačky vždy vyjměte bateriovou sadu a bezpečnostní klíč.

VAROVÁNÍ: Při demontáži, ostření a montáži nože používejte vhodnou ochranu zraku.

VAROVÁNÍ: Opatřebený, prasklý nebo poškozený nůž se může zlomit a mohou od něj odlétnout nebezpečné projektily, které mohou odmrštit předměty a způsobit vážné zranění. Pravidelně kontrolujte nůž a nepoužívejte sekačku, pokud je nůž opotřebený nebo poškozený.

UPOZORNĚNÍ: K dosažení optimálního výkonu sekačky udržujte nůž ostrý; tupý nůž neseče trávu efektivně a nemulčuje správně. Tupý nůž lze naostřit, nadměrně opotřebený, ohnutý, prasklý nebo poškozený nůž je nutné vyměnit, jelikož se může zlomit a odlomený nůž může být odmrštěn ze sekačky. Pokud zjistíte,

že je nůž ohnutý, vezměte sekačku na trávu do autorizovaného servisního centra SUNTEK ke kontrole.

ČETNOST OSTŘENÍ

Za běžných okolností obvykle stačí naostřit nůž dvakrát za období sečení. Písek způsobuje rychlejší otupení nože, pokud má váš trávník písčitou půdu, může být nutné ostřit nůž častěji.

PŘI OSTŘENÍ NOŽE:

- Ověřte, že je nůž vyvážený.
- Ostřete nůž pod původním úhlem sečení.
- Naostřete sečné hrany na obou koncích nože a z každého konce odstraňte stejné množství materiálu.

SKLADOVÁNÍ SEKAČKY (Obr. Q–R)

- Vyjměte bateriovou sadu ze sekačky a uložte ji na chladném, suchém a čistém místě. Neskladujte ji vedle žíravých materiálů, například u hnojiva nebo soli.
- Sekačku skladujte na krytém a uzavřeném místě, v chladu a suchu a mimo dosah dětí.
- Nezakryvejte sekačku na trávu nepropustnou plastovou plachtou, jelikož se na sekačce bude zachytávat vlhkost a způsobí tvorbu rzi a korozi.
- Sekačku lze skladovat buď svisle nebo vodorovně.
- Doporučuje se vyjmout baterie z náradí, pokud jej nepoužíváte.
- Pokud je sekačka skladována ve svislé poloze, zavěste koš na trávu za dolní část stroje, jak je znázorněno na Obr. R. Zkontrolujte, zda je koš na trávu bezpečně usazen.

VAROVÁNÍ: Pokud se sekačka převrátí ze svislé polohy, může dojít k poškození sekačky nebo zranění osob. Když je sekačka ve svislé poloze, vždy ji udržujte stabilní a mimo dosah dětí. Doporučuje se skladovat ve vodorovné poloze, pokud je to možné.

OCHRANA ŽIVOTNÍHO PROSTŘEDÍ



Pouze pro země EU: Podle evropské směrnice 2012/19/EU musejí být neupotřebitelná elektrická a elektronická zařízení a podle evropské směrnice 2006/66/ES vadné nebo opotřebené akumulátory/baterie odděleně shromážděny a dodány kopětovnému zhodnocení nepoškozujícímu životní prostředí.

ŘEŠENÍ POTÍŽÍ

VAROVÁNÍ: Při servisu a přepravě sekačky vždy vyjměte bezpečnostní klíč a bateriovou sadu. Při provádění údržby nože sekačky si vždy chraňte ruce silnými rukavicemi nebo omotejte ostré hrany hadrem nebo jiným materiálem.

PROBLÉM	PŘÍČINA	ŘEŠENÍ
Sekačka se nespouští	<ul style="list-style-type: none"> Bateriová sada je vybitá. Bateriová sada není správně vložena do prostoru pro baterii. Bateriová sada nebo elektronika sekačky jsou příliš horké. (Indikátor napájení na sekačce svítí oranžově). Boční části rukojeti nejsou zcela vysunuté do maximální délky nebo úchyty nejsou v uzamknuté poloze. Rukojeť není zacvaknutá v jedné ze tří provozních poloh. Dolní část sekačky je ucpané trávou a nečistotami. 	<ul style="list-style-type: none"> Nabijte bateriovou sadu. Vložte bateriovou sadu do prostoru pro baterii a zatlačte, dokud neuslyšíte cvaknutí. (Viz VLOŽENÍ/VYJMUTÍ BATERIOVÉ SADY) Nechte bateriovou sadu nebo sekačku vychladnout, dokud teplota neklesne pod 60 °C. (Viz OCHRANA PROTI PŘEHŘÁTÍ BATERIE) Plně vysuňte rukojeť a aretujte aretační knoflík rukojeti. Nastavte rukojeť do jedné ze tří provozních poloh. Vyčistěte tělo sekačky a ověřte, že se nůž může volně otáčet.
Sekačka seče nerovnoměrně	<ul style="list-style-type: none"> Nůž je tupý. Výška sečení trávy není správně nastavená. Nůž není správně nasazen. 	<p>Naostřete nebo vyměňte nůž.</p> <ul style="list-style-type: none"> Zvyšte nastavení těla do vyšší výšky. Znovu nasadte nůž, řidte se podle části DEMONTÁŽ/MONTÁŽ NOŽE v tomto návodu.
Zkrácená doba chodu sekačky s dodanou baterií	<ul style="list-style-type: none"> Stav trávy a nastavení výšky sečení má velký vliv na životnost baterie. Uvedená životnost je založena na stvu nízkého zatížení. 	<ul style="list-style-type: none"> Zvyšte výšku nože a chodte pomaleji, abyste snížili zatížení při sečení.
Sekačka nemulčuje správně	<ul style="list-style-type: none"> Posečená mokrá tráva se lepí na spodní stranu sekačky. Sekačka je nastavená tak, že seče příliš mnoho trávy naráz. 	<ul style="list-style-type: none"> Před sečením počkejte, až tráva uschne. Nastavte větší výšku sečení.

Nůž/motor se při sečení neočekávaně zastavuje	<p>Bateriová sada je vybitá.</p> <ul style="list-style-type: none"> • Sekačka je přetížená. • Tělo sekačky je ucpané trávou a nečistotami. • Bateriová sada nebo elektronika sekačky jsou příliš horké. • Boční část rukojeti se trochu zasunula vlivem tlaku na rukojeť. 	<p>Nabijte bateriovou sadu.</p> <ul style="list-style-type: none"> • Zvyšte výšku sečení nebo zpomalte. • Odstraňte ucpávku pod tělem sekačky. Zvětšete výšku sečení nebo sekejte v užším pásu. • Nechte bateriovou sadu nebo sekačku vychladnout, dokud teplota neklesne pod 60°C. • Uvolněte úchyty. Plně vysuňte boční část rukojeti a znovu aretujte aretační knoflík rukojeti.
Sekačka nadměrně vibruje	<ul style="list-style-type: none"> • Nůž sekačky je uvolněný. • Souprava nože sekačky je nevyvážená. • Nůž sekačky je ohnutý. • Hřídel motoru je ohnutá. • Sekačka je nastavená tak, že seče příliš mnoho trávy naráz. 	<ul style="list-style-type: none"> • Utáhněte vnější matici. • Vyvažte nůž; postupujte podle pokynů v části OSTŘENÍ NOŽE. • Vyměňte nůž. • Obráťte se na servisní centrum. • Nastavte větší výšku sečení.
Aretační knoflík rukojeti nesmí být v aretované poloze	<ul style="list-style-type: none"> • Boční části rukojeti nejsou plně vysunuté. 	<ul style="list-style-type: none"> • Plně vysuňte boční část rukojeti, poté aretujte aretační knoflík rukojeti.
Je obtížné sekačku táhnout, když je pojezd vypnutý	<ul style="list-style-type: none"> • Kola jsou dočasně zablokována. 	<ul style="list-style-type: none"> • Jednoduše zatlačte sekačku mírně vpřed, poté posuňte sekačku tak, jak potřebujete.
Motor běží, ale nůž neseče trávu	<ul style="list-style-type: none"> • Šroub nože není utažen na požadovaný moment 	<ul style="list-style-type: none"> • Povolte a znovu utáhněte šroub nože doporučeným momentem 49–59 Nm.

OMEZENÁ ZÁRUKA NA ELEKTRICKÉ ZAŘÍZENÍ PRO VENKOVNÍ POUŽITÍ SUNTEK

Než se na nás obrátíte ohledně opravy nebo výměny v záruční době, pečlivě si přečtěte následující informace a prohlášení.

ZÁRUČNÍ DOBA SUNTEK

Domácí a osobní použití:

Nářadí – omezená záruka 3 roky na 40V elektrické zařízení pro venkovní použití SUNTEK pro osobní a domácí použití, a to od data nákupu.

Baterie a nabíječky – omezená záruka 2 roky na 40V bateriové jednotky a nabíječky SUNTEK pro osobní a domácí použití, a to od data nákupu.

Příslušenství – záruční doba k pravidelné údržbě dílů platí na výrobní vady při používání v normálních pracovních podmínkách po 90 dnů při osobním a domácím použití, a to od data nákupu. Mezi příslušenství patří mimo jiné nože, strunové hlavy, řetězové lišty, pilové řetězy, trysky fukaru a další příslušenství.

Profesionální a komerční použití:

Nářadí – omezená záruka 1 rok na 40V elektrické zařízení pro venkovní použití SUNTEK pro profesionální a komerční použití, a to od data nákupu.

Baterie a nabíječky – omezená záruka 1 rok na 40V bateriové jednotky a nabíječky SUNTEK pro profesionální a komerční použití, a to od data nákupu.

Příslušenství – záruční doba k pravidelné údržbě dílů platí na výrobní vady při používání v normálních pracovních podmínkách po 30 dnů při profesionálním a komerčním použití, a to od data nákupu. Mezi příslušenství patří mimo jiné nože, strunové hlavy, řetězové lišty, pilové řetězy, trysky fukaru a další příslušenství.

Záruka se nevztahuje na závady způsobené běžným opotřebením.

Výrobce se zavazuje, že vymění díly, které určený distributor označil za vadné.

Výrobce nepřijímá odpovědnost za výměnu stroje, ať už celého nebo jeho částí, a/nebo následující škody.

Podrobnosti o záruční době k jednotlivým produktům naleznete na internetu: <http://suntekliving.com> nebo na service@suntek-group.com

REKLAMACE V RÁMCI ZÁRUKY

Když produkty kupujete v obchodech, tak zkontrolujte, že je váš stroj kompletní, obsahuje veškeré příslušenství a je čistý. V opačném případě opravář odmítne převzetí stroje. Jděte do obchodu s kompletním strojem a s účtenkou nebo fakturou.

V případě reklamace v rámci záruky se obraťte na maloobchodní prodejnu, ve které jste produkt zakoupili, prodejce ve vaší blízkosti nebo poprodejní servisní centra společnosti SUNTEK. Chcete-li zahájit reklamační řízení, musíte odeslat originální doklad o zakoupení ve formě platné stvrzenky, na které je uvedeno datum a místo nákupu. Abyste při psaní e-mailu nebo telefonátu s linkou pomoci urychlili vaši žádost, mějte připravené informace o čísle modelu a sériovém čísle produktů SUNTEK.

Poprodejní servisní centra společnosti SUNTEK naleznete.

Země	Servisní partner	Kontaktní údaje
DE, AT, CH (německy)	SWAP-Europe	https://services.swap-europe.com/contact +4932221853206
FR, Benelux (francouzsky)	SWAP-Europe	https://services.swap-europe.com/contact +33970753030
Španělsko, Portugalsko	SWAP-Europe	https://services.swap-europe.com/contact +33970753030
Itálie	SPERONI SPA	Tel.: +39 0522 487011 Email: speroni@speroni.it

Pokud hledáte kontakt pro další regiony, které nejsou uvedeny níže, můžete je najít online: <http://suntekliving.com> nebo kontaktovat service@suntek-group.com

NAJÍT A OBJEDNAT NÁHRADNÍ DÍLY

Před objednáním náhradních dílů si otevřete seznam náhradních dílů s podrobným zobrazením produktu na: <http://suntekliving.com> <https://services.swap-europe.com/contact>

Při objednávání náhradních dílů uveďte číslo dílu; ponechte si doklad o koupi. Bez něj bude záruka neplatná. Pokud potřebujete pomoc s produkty, navštivte internetovou stránku společnosti SWAP: <https://services.swap-europe.com/contact>

Prostřednictvím internetové platformy vytvořte „tiket“.

- Zaregistrujte se nebo si vytvořte účet.
- Uveďte referenční číslo nářadí.
- Vyberte předmět vašeho požadavku.
- Popište váš problém.
- Přiložte tyto soubory: fakturu nebo doklad o koupi, fotografii identifikačního štítku (sériové číslo), fotografii dílu, který potřebujete (například: kolíky zástrčky nabíječky, které se rozbily)

POPRODEJNÍ SERVIS A APLIKAČNÍ SERVIS

Pokud jste produkt zakoupili v obchodě:

Zkontrolujte, zda je váš stroj kompletní, obsahuje veškeré příslušenství a zda je čistý! V opačném případě opravář odmítne převzetí stroje.

Jděte do obchodu s kompletním strojem a s účtenkou nebo fakturou.

Pokud jste produkt zakoupili online:

Zkontrolujte, zda je váš stroj kompletní, obsahuje veškeré příslušenství a zda je čistý! V opačném případě opravář odmítne převzetí stroje.

Vytvořte tiket na servis společnosti SWAP-Europe na: <https://services.swap-europe.com>

Při vytváření požadavku na společnost SWAP-Europe musíte přiložit fakturu a fotografii typového štítku (sériové číslo)

Ponechte si původní obal, abyste mohli produkt předat k poprodejnímu servisu, nebo zabalte váš stroj do podobné kartonové krabice se stejnými rozměry. Pokud máte jakékoli dotazy ohledně našeho poprodejního servisu, můžete vytvořit požadavek na naší internetové stránce <https://services.swap-europe.com>

PODMÍNKY OMEZENÉHO ZÁRUČNÍHO SERVISU

Na produkty společnosti SUNTEK se vztahuje záruka bezvadnosti materiálu a zpracování, a to od data původního nákupu, a vztahují se na ní odmítnutí a omezení záruky uvedené níže.

a. Tato záruka se vztahuje pouze na původního zákazníka a nelze ji převést na další osobu.

b. Tato záruka bude neplatná, pokud byl produkt použit pro účely zápůjčky.

Záruka na produkt společnosti SUNTEK se vztahuje pouze na vady vzniklé při normálním používání a nevztahuje se na následující případy:

- Poruchy nářadí, pramenící z přirozeného opotřebeného produktu, jeho součástí, strojů, mechanických součástí nebo příslušenství, včetně mimo jiné: elektrických kabelů, nožů, převodových řemenů a pásů, filtrů, uhlíkových kartáčů, vnějších cívek, kontaktních knoflíků, strun, pilových řetězů, vodících lišt, upevňovacích prvků a podpěr.
- Normální opotřebením vnější povrchové úpravy, včetně mimo jiné škrábanců, promáčeklin, odštěpků barvy nebo jakékoli koroze či změny barvy působením tepla, abrazivních prostředků nebo chemických čistících prostředků.
- Jakákoli porucha, selhání nebo závada, vzniklá v důsledku porušení pravidel používání, nesprávného použití, zneužití (včetně mimo jiné přetížení výrobku nad rámec plánované kapacity a ponoření do vody nebo jiné kapaliny), nehody, zanedbání, změny, úpravy nebo nedostatečně správné montáže a nesprávné údržby nebo skladování zařízení, jak uvádí uživatelská příručka,
- použití nářadí pro jiný účel, než pro který bylo vytvořeno, nebo použití a údržba stroje, provedená jiným způsobem, než který je popsán v uživatelské příručce.
- Škody způsobené kvůli neshodě s navrženými parametry, uvedenými na nářadí a/nebo v uživatelské příručce.
- Škoda, způsobená čištěním nářadí nebo údržbou pomocí chemicky agresivních tekutin.
- Opravy, provedené pomocí náhradních dílů nebo komponent, které nedodala společnost SUNTEK, jakož i škody, vzniklé v důsledku použití neoriginálních náhradních dílů nebo neautorizované opravy.
- Vady a jejich následky spojené s vnějšími příčinami.
- Produkty, jejichž původní identifikační štítky (značka, sériové číslo) byly znehodnoceny, pozměněny nebo odstraněny.

Údržba

Záruka se nevztahuje na vaši každodenní údržbu, například zahrnující mimo jiné

- Pravidelné a standardní události údržby
- Výměna dílů spotřebního materiálu
- Rozbití příslušenství
- Ztrátu komponenty a ztrátu kvůli nedostatečnému zašroubování.

Tato záruka vám poskytuje specifická, zákonná práva a vy také můžete mít další práva, která se liší podle země.

Tato záruka se vztahuje na všechny elektrické produkty pro venkovní použití značky SUNTEK od společnosti Suntek GmbH, které jsou prodávány na Evropském trhu.

Suntek GmbH

Blindeisenweg 27,41468 Neuss, Germany

E-mailová adresa: service@suntek-group.com

PROHLÁŠENÍ O SHODĚ

Tímto my, společnost
SUNTEK GmbH
Blindeisenweg 27
41468 Neuss, Germany

prohlašujeme, že produkt
Popis: **Akumulátorová sekačka na trávu**
Typ: **SLM4417 SLM4417.1 SLM4417.2**
SLM4417.9 (LM- označení
stroje, zástupce sekačky na
trávu)
Funkce: **Sečení trávy**
Sériové číslo: **A002161700000100**

Platné směrnice ES:
2006/42/ES o strojních zařízeních
Další použité směrnice ES:
Směrnice 2014/30/EU o
elektromagnetické kompatibilitě
Směrnice o hluku: **2000/14/ES ve znění**
směrnice 2005/88/ES

Použité normy:
ČSN EN 62841-1, ČSN EN 62841-4-3;
ČSN EN 55014-1, ČSN EN 55014-2; ČSN
EN ISO 3744, ČSN ISO 11094
RoHS: 2011/65/EU a (EU)2015/863

2000/14/ES ve znění směrnice 2005/88/ES
Procedura posouzení shody podle přílohy VI.
Naměřená hladina akustického výkonu **87,3**
dB(A)
Zaručená hladina akustického výkonu **91 dB(A)**

Zapojený oznámený subjekt
Název: **INTERTEK DEUTSCHLAND GMBH**
Adresa: **Stangenstraße 1, 70771**
LEINFELDEN-ECHTERDINGEN,
Německo

Ověřený podpis:

Název: 

Pozice: generální ředitel
cixi

Datum: 11.9.2023
Osoba oprávněná vytvořit technický soubor.
Název: **Jianqiang Xie**
Adresa: **SUNTEK GmbH**
Blindeisenweg 27
41468 Neuss, Germany

3/11/2023
Haijun Mei
Vedoucí oddělení kvality
společnost Shanghai Suntek Technology Co., Ltd.
Room 321-325, Floor 3, Building 12, No. 319,
Caolian Road, Minhang District, Šanghaj
201100, Čína



Copyright © 2023, Suntek GmbH. All Rights Reserved.

