

Gerätehauszelt Runddach

3 x 3 x 2,4 m - Grau

Aufbauanleitung

#70458



EMPFOHLENE WERKZEUGE

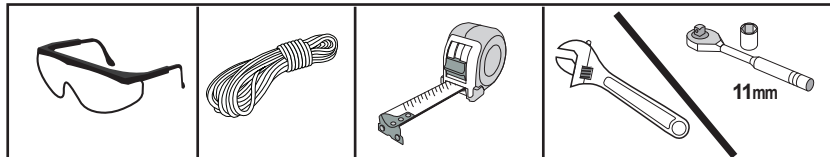

Bitte lesen Sie sich vor dem Zusammenbau die Aufbauanleitung sorgfältig durch.

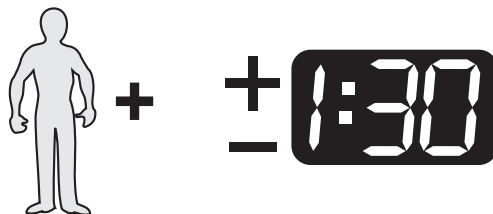

ShelterLogic®



Clemens **HobbyTec**

SERVICE HOTLINE











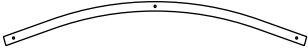





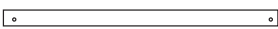
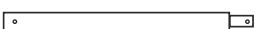



+49 (0) 6571 929 222

SERVICE@CLEMENS-HOBBYTEC.DE

CLEMENS HOBBYTEC GMBH
RUDOLF-DIESEL-STRASSE 8
D-54516 WITTLICH

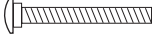
WWW.CLEMENS - HOBBYTEC.DE

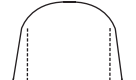
Gerätehauszelt Runddach - Teileliste - Model 70458

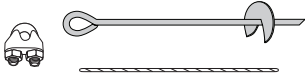
Description of Parts:		Quantity	Part #
	oberer Bogen 103,6 cm	3	801034
	Außenbogen 121,8 cm	6	801033
	Stütze oben 104,1 cm	6	800921
	Stütze unten 62,8 cm	2	800923
	Eckfüße 86,1 cm	4	800922
	untere Querstange, mit Ansatz 61,5 cm	4	13345
	untere Querstange 92,4 cm	4	800163
	obere Querstange, mit Ansatz 80,5 cm	9	800599
	obere Querstange 77,8 cm	3	800598
	Klemmkreuz	4	13201
	Klemmplatte	8	13202
	ShelterLock® 3X Verbinder	9	800939
	Ratsche	8	10240
	Mittelfuß	2	12270
	Mutter 6,4 mm	46	01010
	Unterlegscheibe 6,4 mm	8	01011
	Zeltgummis (für Türbefestigung)	2	10066
	Schrauben 6,4 x 41,3 mm	28	10115
	Schrauben 6,4 x 47,6 mm	18	03032
	Abdeckung - Grau	1	803304
	Reißverschlusstür - Grau (Model # 70435)	1	803305
	Rückwand - Grau (Model # 70435)	1	803306
	38 cm Bohr-Anker	4	10014
	Kabel - 30,5 cm	4	10015
	Kabelklemmen	4	10016
			} 00847

MONTAGE DES FRONT- UND ENDBOGENS

Befestigen Sie die verwendeten Schrauben mit den #01010 Muttern.

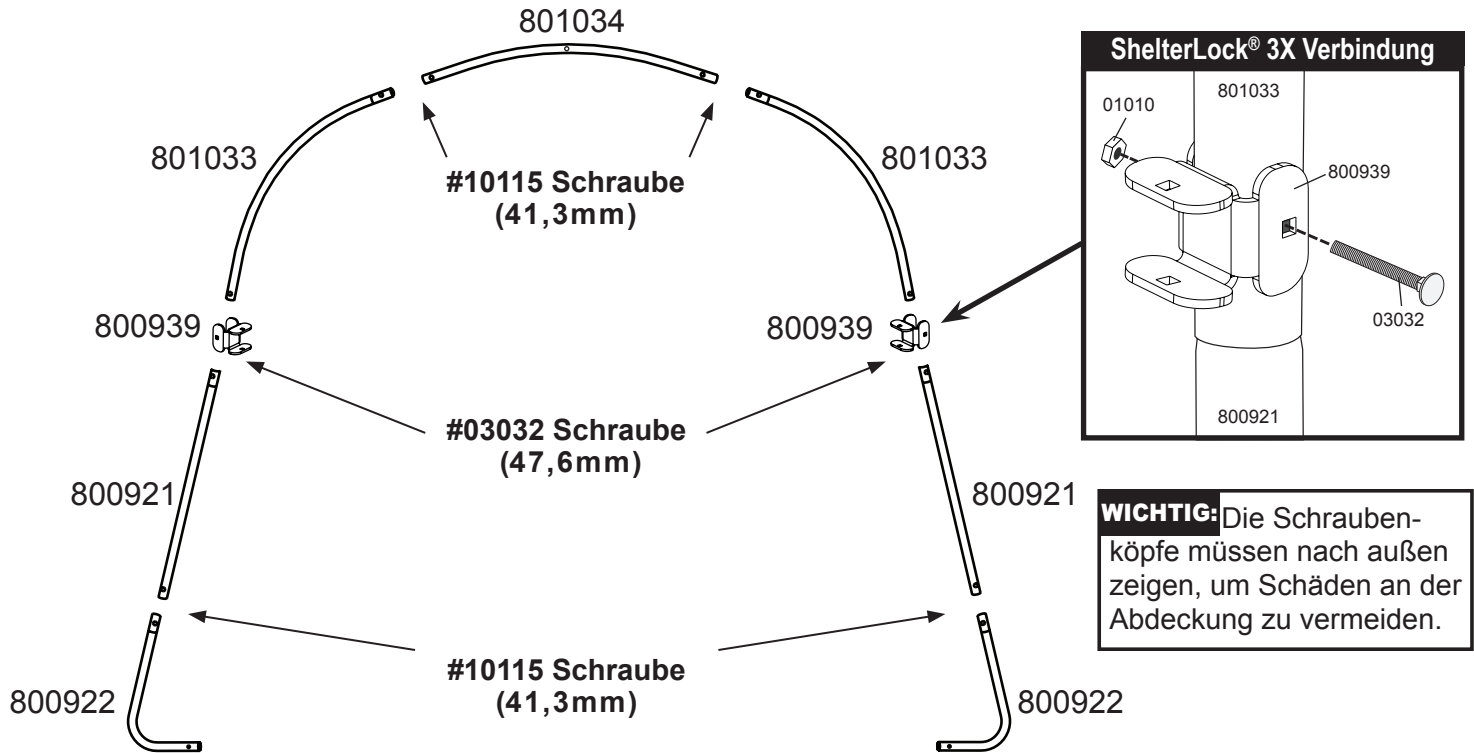

2. MONTAGE DER MITTELBÖGEN

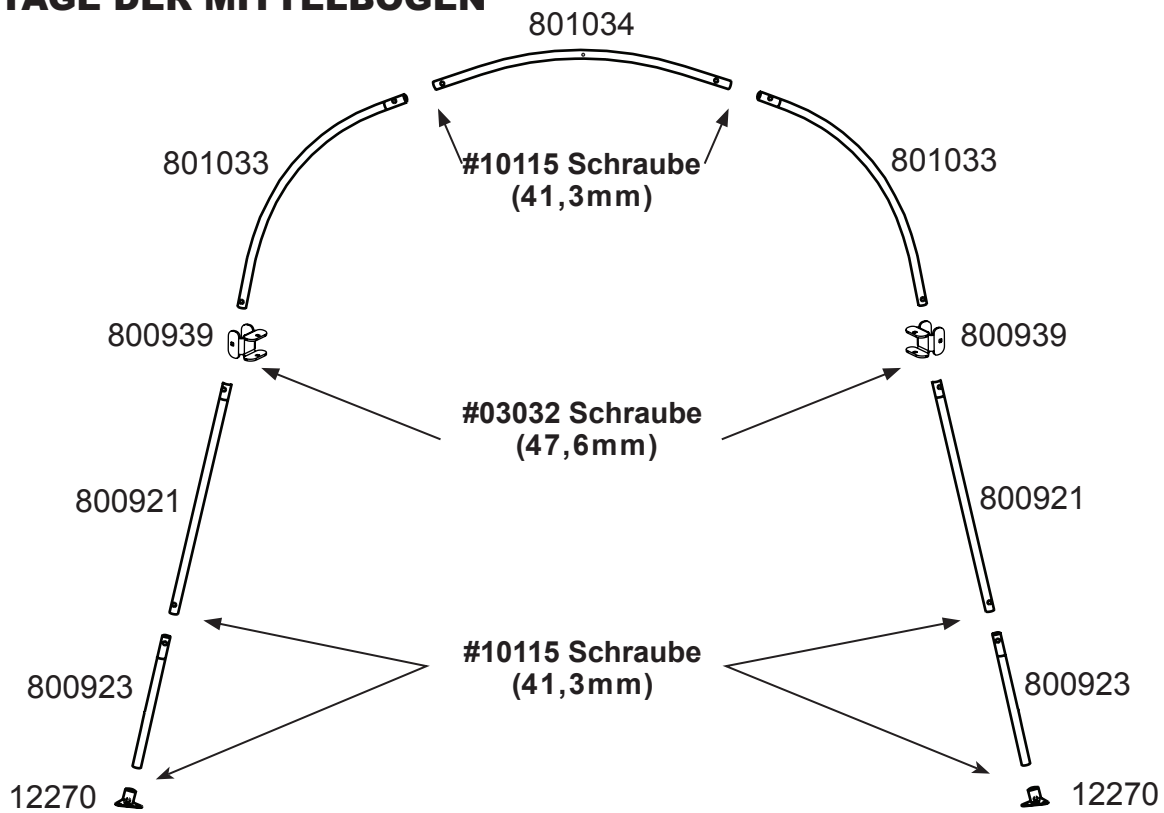

3. VERBINDEN SIE DEN FRONTBOGEN MIT DEM ERSTEN MITTELBOGEN

- A. Stecken Sie die 2 unteren Querstangen zusammen, nicht verschrauben!
- B. Stecken Sie die 3 oberen Querstangen zusammen und verschrauben Sie diese.
- C. Montieren Sie die 3 oberen Querstangen mit dem ShelterLock® 3X (#800939) innenliegend.
- D. Befestigen Sie die unteren Querstangen in einer Höhe von ca. 20 cm zwischen den Stützen und verschrauben Sie diese mit einer Klemmplatte. **Ziehen Sie die Schrauben nur Handfest an!**

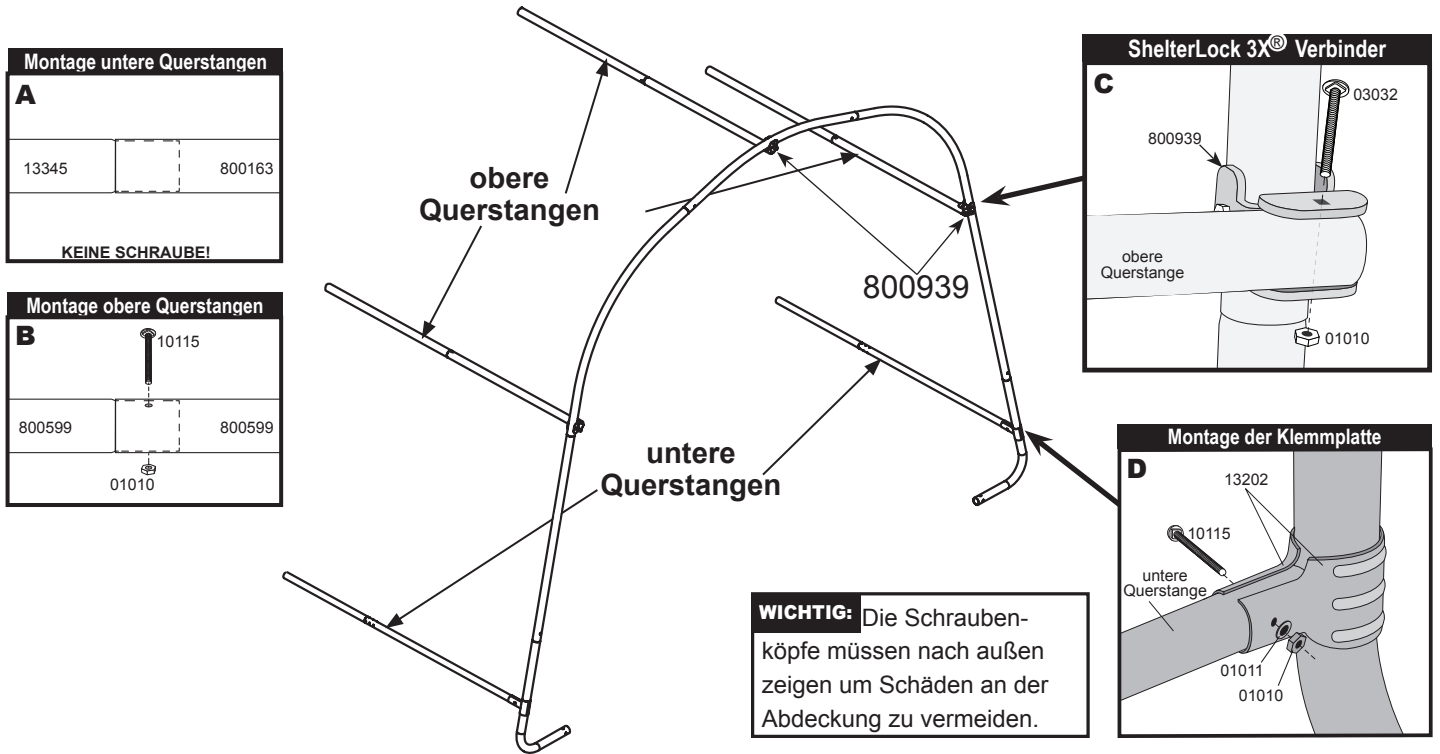

4. VERBINDEN DES MITTELBOGENS

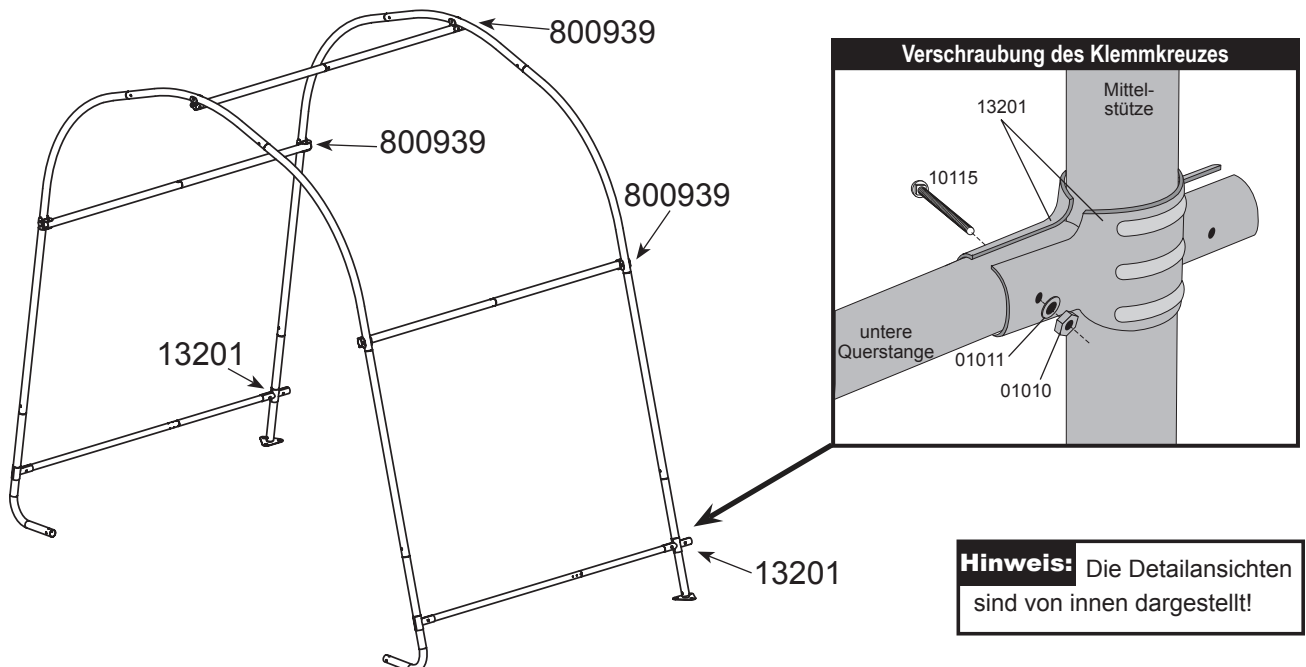

5. VERBINDUNG DES ENDSEGMENTES

- A. Wiederholen Sie die Montage der unteren Querstangen
- B. Wiederholen Sie die Montage der oberen Querstangen.(ACHTUNG ANDERE STANGEN),
- C. Wiederholen Sie die Verschraubung der oberen Querstangen mit der ShelterLock® 3X (#800939)
- D. Befestigen Sie die unteren Querstangen in einer Höhe von ca. 20 cm zwischen den Stützen und verschrauben Sie diese mit einer Klemmplatte. **Ziehen Sie die Schrauben nur Handfest an!**

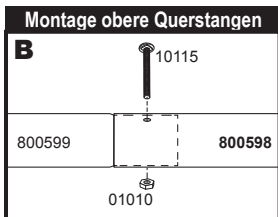
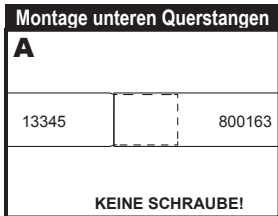

WICHTIG: Die Schraubenköpfe müssen nach außen zeigen um Schäden an der Abdeckung zu vermeiden.

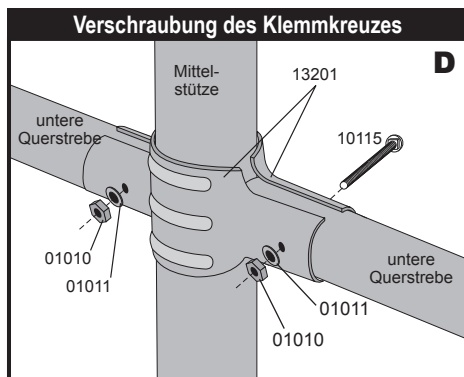
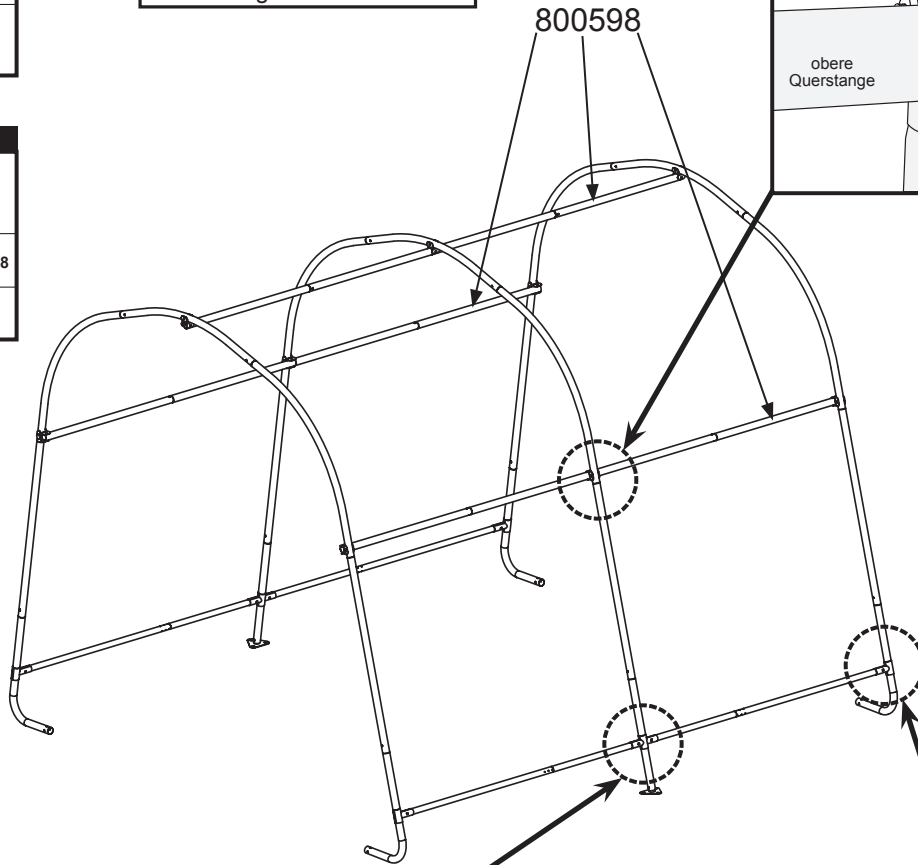
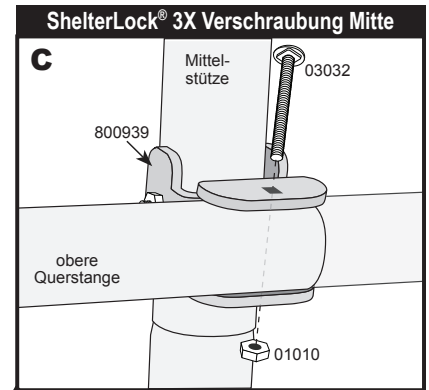

Hinweis: Die Detailansichten sind von innen dargestellt!

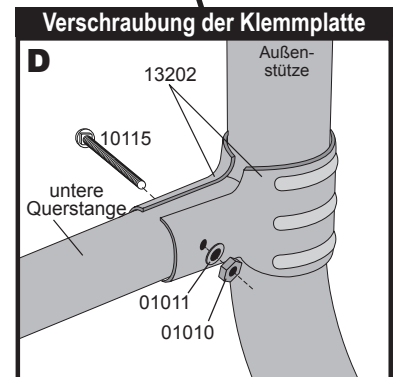

6. DAS GESTELL

- A. Setzen Sie das Gestell auf eine ebene Fläche.
- B. Der Abstand zwischen Front- und Rückseite soll in der Breite 3 m betragen.
- C. $a=b$ Maximalabweichung 2,5 cm

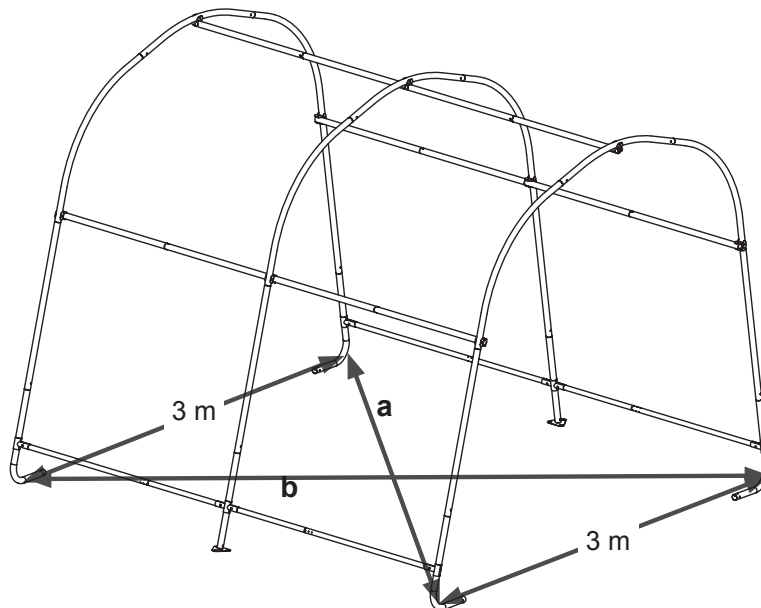

7. BEFESTIGUNG DES GESTELLS

- A. Die Bohr-Anker werden an den vier Eckpunkten innenliegend befestigt.
- B. Führen Sie ein Rohr oder Stab (max. 19mm) durch die Ankeröse um diese in den Boden zu drehen. Die Öse sollte ca. 2,5 - 5cm aus der Erde ragen um die Füße optimal zu befestigen.
Sollte der Boden zu fest sein, graben Sie ein Loch und betonieren Sie die Anker ein.
- C. Befestigen Sie die Bohr-Anker mit dem Seil durch die Löcher an den Ecken und ziehen diese mit den Klemmen fest.

Hinweis:

**38 cm Anker sind nur für den vorrübergehenden Gebrauch geeignet!
Für längerfristige Anwendung empfehlen wir 76 cm Anker.**

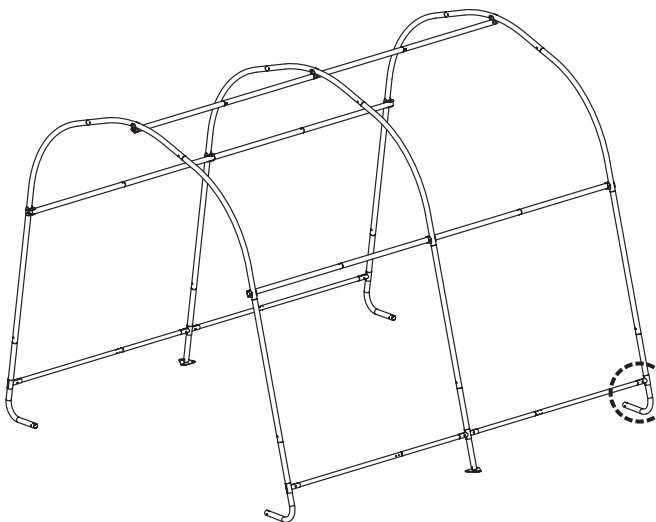

Befestigung des Ankers

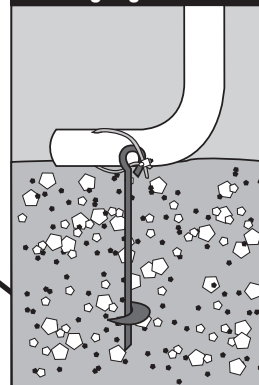

WARNUNG:

Das Gerätehauszelt muss zwingend verankert werden. Ohne Verankerung können ernsthafte Verletzungen oder Schäden entstehen.

8. BEFESTIGUNG DER VORDER- UND RÜCKSEITE

A. (A1) Halten Sie die Vorder- und Rückseite mit der weißen Fläche nach Innen an die Dachmitte und (A2) wickeln Sie die Ecken der Plane um das Gestell.

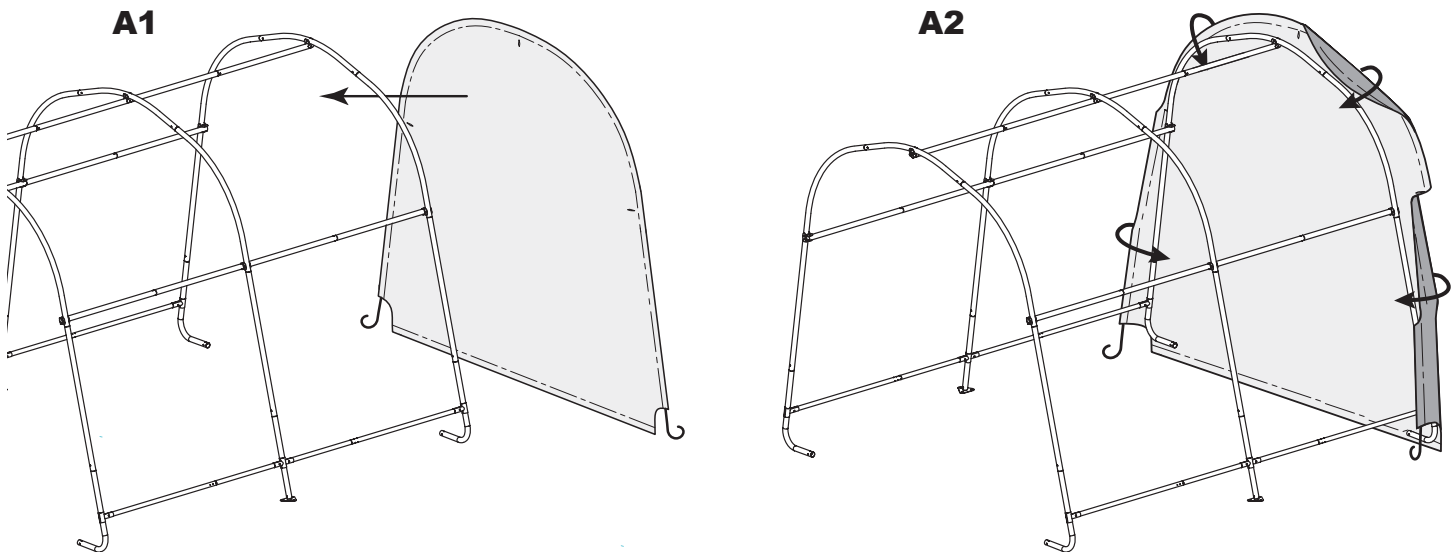

B. (B1) Lösen Sie die obere Querstange von dem ShelterLock® 3X. (B2) Ziehen Sie die Plane in das vorgegebene Loch. (B3) Verbinden Sie die obere Querstange wieder mit dem ShelterLock® 3X und verschrauben diese.

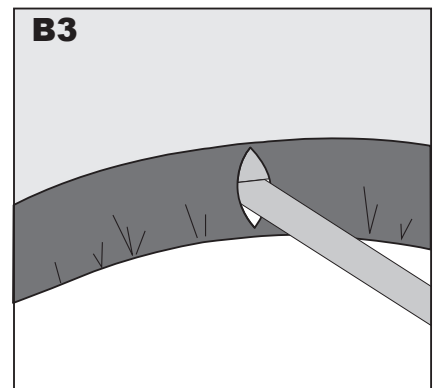
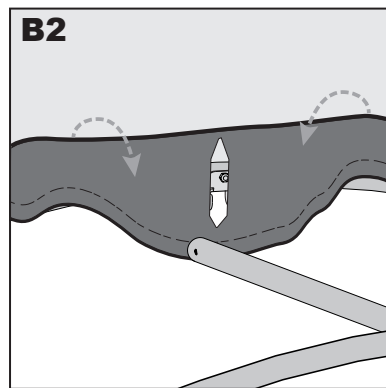
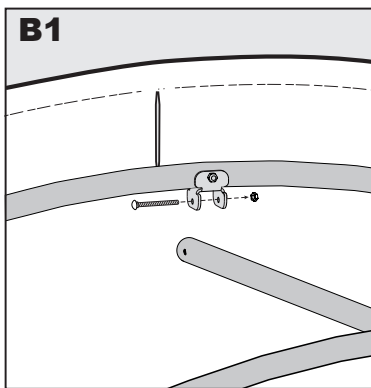

C. (C1) Lösen Sie die obere Querstange vom ShelterLock® 3X. (C2) Ziehen Sie die Plane in das vorgegebene Loch nach Innen über die Verbindung. (C3) Verbinden Sie die obere Querstange mit dem ShelterLock® 3X und schrauben Sie diese fest. Wiederholen Sie den Schritt bei allen 4 Ecken.

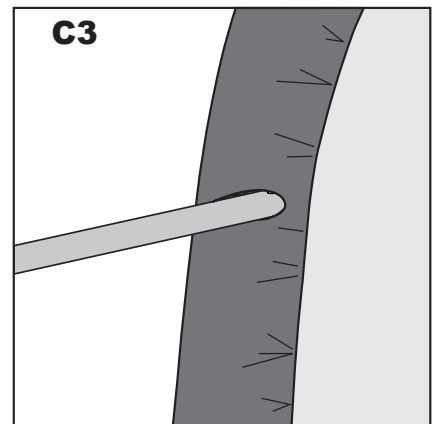
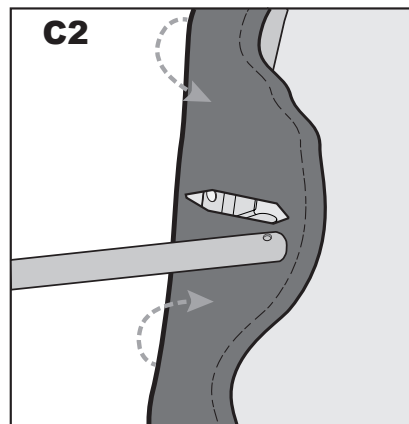
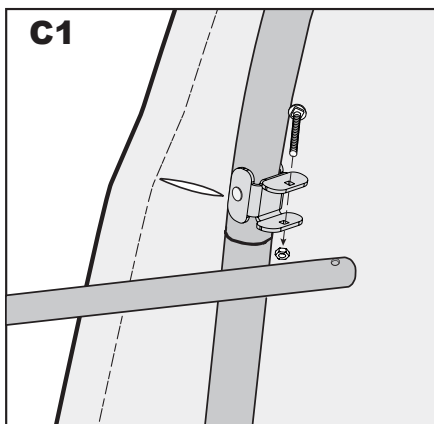

D. Ziehen Sie beidseitig das Gurtband mit der Hand stramm. Achten Sie darauf, dass Sie jeweils das andere Ende dabei nicht durchziehen. Auf beiden Seiten sollte das Gurtband etwa die gleich Länge haben.

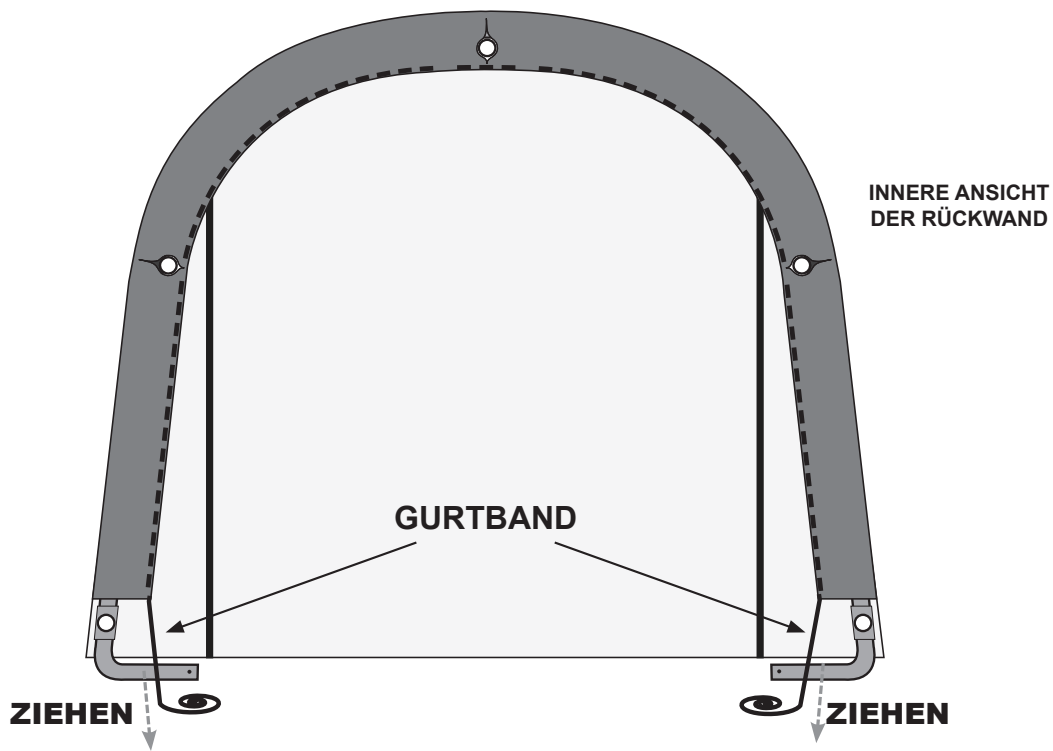

E. Führen Sie den "S"-Haken an der Ratsche in das Loch an dem Gestellfuß. Anschließend schieben Sie das Gurtband durch die Ratsche. Achten Sie darauf, dass die Vorder- und Rückwand mittig angebracht ist.

F. Ziehen Sie nun alle Ratschen gleichmäßig an.

Hinweis: Die Reißverschlussstür muss beim ratschen geschlossen sein!

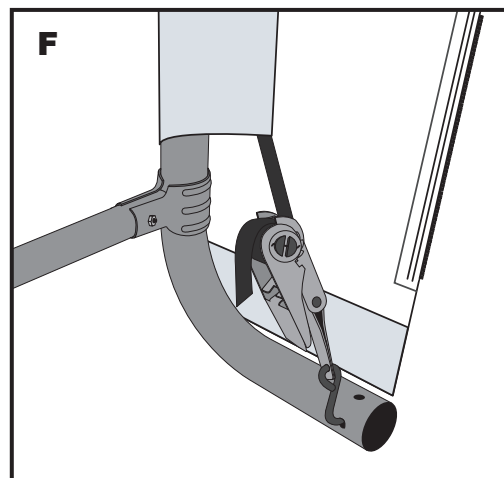
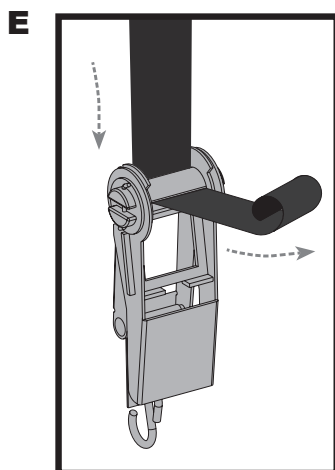

9. ANBRINGEN DER PLANE

- A. Legen Sie die Plane mit der Innenseite nach unten auf den Boden neben das Gestell. Achten Sie darauf, dass sich die Taschen für die unteren Querstangen innen befinden.
- B. Ziehen Sie die Plane mittig über das Gestell. Der Überhang sollte auf beiden Seiten etwa gleich sein.
- C. Befestigen Sie den "S"-Haken der Ratsche am Gestellfuß, führen Sie den Gurt ein und ziehen diesen fest.
- D. Demontieren Sie beidseitig nacheinander die unteren Querstreben, schieben Sie diese durch die Taschen an der Plane. Führen Sie die Stangen wieder ein, ziehen Sie alles stramm nach unten, um die Plane zu spannen und schrauben Sie diese wieder fest.
- E. Kontrollieren Sie monatlich die Ratschen und unteren Querstreben um sicherzugehen, dass die Plane straff sitzt.

HINWEIS: Das **ShelterLogic®** Logo sollte sich an der vorderen linken Seite befinden

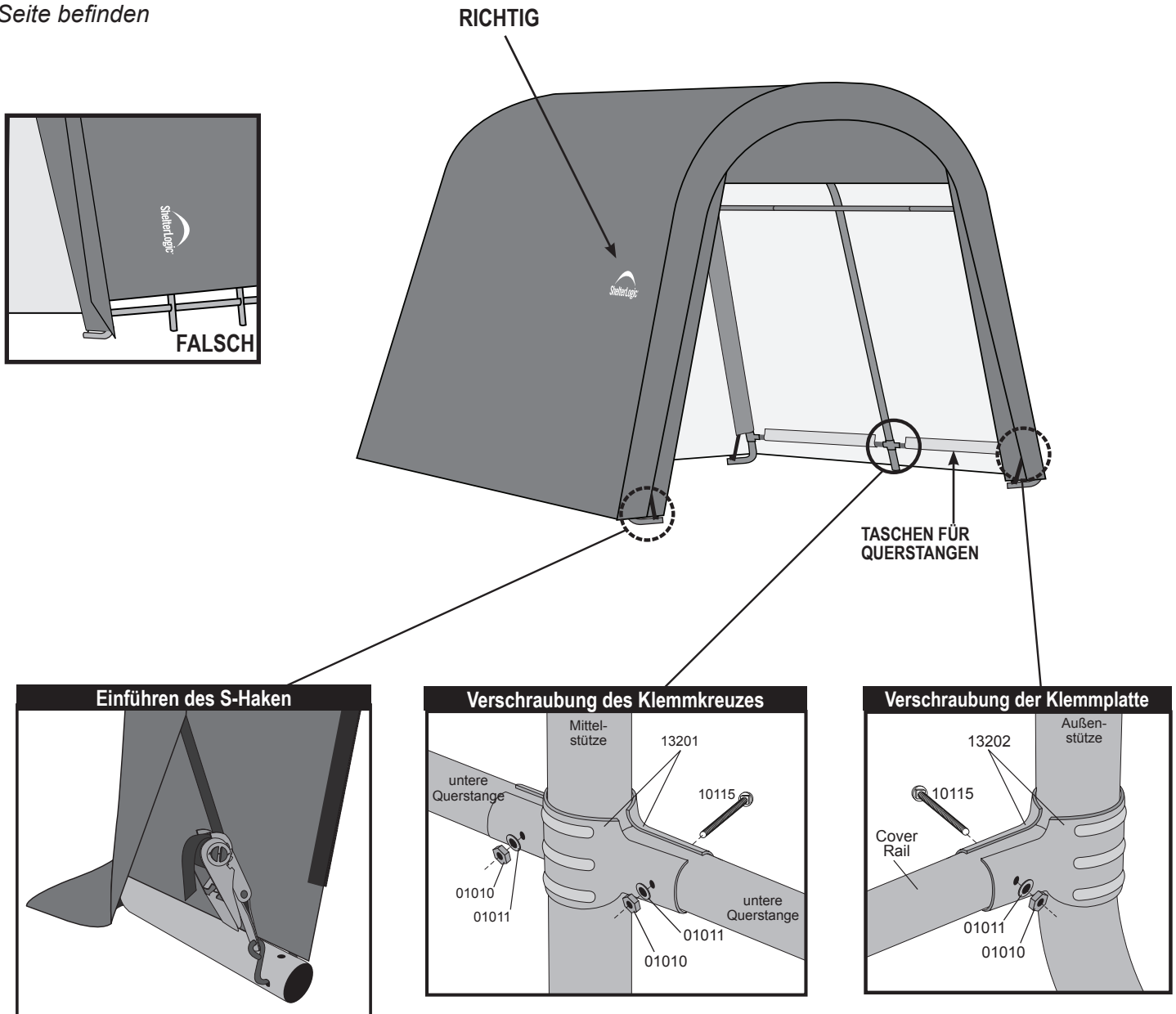

Hinweis: Die Detailansichten sind von innen dargestellt!