

**Robert Bosch Power Tools GmbH**  
70538 Stuttgart  
GERMANY

[www.bosch-garden.com](http://www.bosch-garden.com)

**F 016 L81 577** (2017.09) 0 / 332



F 016 L81 577

# Universal Hedge Pole 18



<b>de</b> Originalbetriebsanleitung	<b>pl</b> Instrukcja oryginalna	<b>sr</b> Originalno uputstvo za rad
<b>en</b> Original instructions	<b>cs</b> Původní návod k používání	<b>sl</b> Izvirna navodila
<b>fr</b> Notice originale	<b>sk</b> Pôvodný návod na použitie	<b>hr</b> Originalne upute za rad
<b>es</b> Manual original	<b>hu</b> Eredeti használati utasítás	<b>et</b> Algupärane kasutusjuhend
<b>pt</b> Manual original	<b>ru</b> Оригинальное руководство по эксплуатации	<b>lv</b> Instrukcijas oriģinālvaloda
<b>it</b> Istruzioni originali	<b>uk</b> Оригінальна інструкція з експлуатації	<b>lt</b> Originali instrukcija
<b>nl</b> Oorspronkelijke gebruiksaanwijzing	<b>kk</b> Пайдалану нұсқаулығының түпнұсқасы	<b>ar</b> تعليمات التشغيل الأصلية
<b>da</b> Original brugsanvisning	<b>ro</b> Instrucțiuni originale	<b>fa</b> دفترچه راهنمای اصلی
<b>sv</b> Bruksanvisning i original	<b>bg</b> Оригинална инструкция	
<b>no</b> Original driftsinstruks	<b>mk</b> Оригинална упатство за работа	
<b>fi</b> Alkuperäiset ohjeet		
<b>el</b> Πρωτότυπο οδηγιών χρήσης		
<b>tr</b> Orijinal işletme talimatı		





Deutsch .....	Seite	3
English .....	Page	12
Français .....	Page	22
Español .....	Página	33
Português .....	Página	43
Italiano .....	Pagina	54
Nederlands .....	Pagina	64
Dansk .....	Side	74
Svenska .....	Sida	83
Norsk .....	Side	92
Suomi .....	Sivu	101
Ελληνικά .....	Σελίδα	110
Türkçe .....	Sayfa	121
Polski .....	Strona	131
Česky .....	Strana	142
Slovensky .....	Strana	151
Magyar .....	Oldal	162
Русский .....	Страница	172
Українська .....	Сторінка	185
Қазақша .....	Бет	196
Română .....	Pagina	208
Български .....	Страница	219
Македонски .....	Страна	230
Srpski .....	Strana	240
Slovensko .....	Stran	250
Hrvatski .....	Stranica	260
Eesti .....	Lehekülj	269
Latviešu .....	Lappuse	278
Lietuviškai .....	Puslapis	289
عربي .....	صفحة	309
فارسی .....	صفحه	319
CE .....		



## Deutsch

### Sicherheitshinweise

#### Erläuterung der Bildsymbole



Allgemeiner Gefahrenhinweis.



Lesen Sie die Betriebsanleitung.



Das Gartengerät nicht bei Regen benutzen oder dem Regen aussetzen.



Achten Sie darauf, dass in der Nähe stehende Personen nicht durch weggeschleuderte Fremdkörper verletzt werden.



Warnung: Halten Sie einen sicheren Abstand zum Gartengerät, wenn es arbeitet.



**Tragen Sie immer Handschuhe und eine Schutzbrille. Weitere Schutzausrüstung wie rutschfeste Sicherheitsschuhe und ein Schutzhelm wird empfohlen.** Passende Schutzkleidung mindert die Verletzungsgefahr durch fallende Äste und zufälliges Berühren des Schneidmessers.

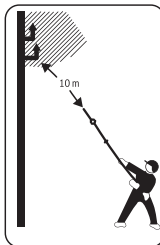

**Berühren Sie niemals Strom- oder Telefonkabel.** Solche Leitungen führen eine hohe Spannung. Es besteht die akute Gefahr eines elektrischen Schlages. Halten Sie mindestens einen Abstand von 10 m.

Warnung: In der Nähe befindliche Personen sollen einen sicheren Abstand zum Gartengerät halten, wenn es arbeitet.

### Allgemeine Sicherheitshinweise für Elektrowerkzeuge

**⚠️ WARNUNG** Lesen Sie alle Sicherheitshinweise, Anweisungen, Bebilderungen und technischen Daten, mit denen dieses Elektrowerkzeug versehen ist. Versäumnisse bei der Einhaltung der nachfolgenden Anweisungen können elektrischen Schlag, Brand und/oder schwere Verletzungen verursachen.

### Bewahren Sie alle Sicherheitshinweise und Anweisungen für die Zukunft auf.

Der in den Sicherheitshinweisen verwendete Begriff „Elektrowerkzeug“ bezieht sich auf netzbetriebene Elektrowerkzeuge (mit Netzleitung) und auf akkubetriebene Elektrowerkzeuge (ohne Netzleitung).

#### Arbeitsplatzsicherheit

- ▶ **Halten Sie Ihren Arbeitsbereich sauber und gut beleuchtet.** Unordnung oder unbeleuchtete Arbeitsbereiche können zu Unfällen führen.
- ▶ **Arbeiten Sie mit dem Elektrowerkzeug nicht in explosionsgefährdeter Umgebung, in der sich brennbare Flüssigkeiten, Gase oder Stäube befinden.** Elektrowerkzeuge erzeugen Funken, die den Staub oder die Dämpfe entzünden können.
- ▶ **Halten Sie Kinder und andere Personen während der Benutzung des Elektrowerkzeugs fern.** Bei Ablenkung können Sie die Kontrolle über das Elektrowerkzeug verlieren.

#### Elektrische Sicherheit

- ▶ **Der Anschlussstecker des Elektrowerkzeuges muss in die Steckdose passen. Der Stecker darf in keiner Weise verändert werden. Verwenden Sie keine Adapterstecker gemeinsam mit schutzgeerdeten Elektrowerkzeugen.** Unveränderte Stecker und passende Steckdosen verringern das Risiko eines elektrischen Schlages.
- ▶ **Vermeiden Sie Körperkontakt mit geerdeten Oberflächen wie von Rohren, Heizungen, Herden und Kühlschränken.** Es besteht ein erhöhtes Risiko durch elektrischen Schlag, wenn Ihr Körper geerdet ist.
- ▶ **Halten Sie Elektrowerkzeuge von Regen oder Nässe fern.** Das Eindringen von Wasser in ein Elektrowerkzeug erhöht das Risiko eines elektrischen Schlages.
- ▶ **Zweckentfremden Sie die Anschlussleitung nicht, um das Elektrowerkzeug zu tragen, aufzuhängen oder um den Stecker aus der Steckdose zu ziehen. Halten Sie die Anschlussleitung fern von Hitze, Öl, scharfen Kanten oder sich bewegenden Teilen.** Beschädigte oder verwickelte Anschlussleitungen erhöhen das Risiko eines elektrischen Schlages.
- ▶ **Wenn Sie mit einem Elektrowerkzeug im Freien arbeiten, verwenden Sie nur Verlängerungsleitungen, die auch für den Außenbereich geeignet sind.** Die Anwendung einer für den Außenbereich geeigneten Verlängerungsleitung verringert das Risiko eines elektrischen Schlages.
- ▶ **Wenn der Betrieb des Elektrowerkzeuges in feuchter Umgebung nicht vermeidbar ist, verwenden Sie einen Fehlerstromschutzschalter.** Der Einsatz eines Fehlerstromschutzschalters vermindert das Risiko eines elektrischen Schlages.

#### Sicherheit von Personen

- ▶ **Seien Sie aufmerksam, achten Sie darauf, was Sie tun, und gehen Sie mit Vernunft an die Arbeit mit einem Elektrowerkzeug. Benutzen Sie kein Elektrowerkzeug,**

## 4 | Deutsch

wenn Sie müde sind oder unter dem Einfluss von Drogen, Alkohol oder Medikamenten stehen. Ein Moment der Unachtsamkeit beim Gebrauch des Elektrowerkzeuges kann zu ernsthaften Verletzungen führen.

- ▶ **Tragen Sie persönliche Schutzausrüstung und immer eine Schutzbrille.** Das Tragen persönlicher Schutzausrüstung, wie Staubmaske, rutschfeste Sicherheitsschuhe, Schutzhelm oder Gehörschutz, je nach Art und Einsatz des Elektrowerkzeuges, verringert das Risiko von Verletzungen.
- ▶ **Vermeiden Sie eine unbeabsichtigte Inbetriebnahme. Vergewissern Sie sich, dass das Elektrowerkzeug ausgeschaltet ist, bevor Sie es an die Stromversorgung und/oder den Akku anschließen, es aufnehmen oder tragen.** Wenn Sie beim Tragen des Elektrowerkzeuges den Finger am Schalter haben oder das Elektrowerkzeug eingeschaltet an die Stromversorgung anschließen, kann dies zu Unfällen führen.
- ▶ **Entfernen Sie Einstellwerkzeuge oder Schraubenschlüssel, bevor Sie das Elektrowerkzeug einschalten.** Ein Werkzeug oder Schlüssel, der sich in einem drehenden Teil des Elektrowerkzeuges befindet, kann zu Verletzungen führen.
- ▶ **Vermeiden Sie eine abnormale Körperhaltung. Sorgen Sie für einen sicheren Stand und halten Sie jederzeit das Gleichgewicht.** Dadurch können Sie das Elektrowerkzeug in unerwarteten Situationen besser kontrollieren.
- ▶ **Tragen Sie geeignete Kleidung. Tragen Sie keine weite Kleidung oder Schmuck. Halten Sie Haare und Kleidung fern von sich bewegenden Teilen.** Lockere Kleidung, Schmuck oder lange Haare können von sich bewegenden Teilen erfasst werden.
- ▶ **Wenn Staubabsaug- und -auffangeinrichtungen montiert werden können, sind diese anzuschließen und richtig zu verwenden.** Verwendung einer Staubabsaugung kann Gefährdungen durch Staub verringern.
- ▶ **Wiegen Sie sich nicht in falscher Sicherheit und setzen Sie sich nicht über die Sicherheitsregeln für Elektrowerkzeuge hinweg, auch wenn Sie nach vielfachem Gebrauch mit dem Elektrowerkzeug vertraut sind.** Achtloses Handeln kann binnen Sekundenbruchteilen zu schweren Verletzungen führen.

#### Verwendung und Behandlung des Elektrowerkzeuges

- ▶ **Überlasten Sie das Elektrowerkzeug nicht. Verwenden Sie für Ihre Arbeit das dafür bestimmte Elektrowerkzeug.** Mit dem passenden Elektrowerkzeug arbeiten Sie besser und sicherer im angegebenen Leistungsbereich.
- ▶ **Benutzen Sie kein Elektrowerkzeug, dessen Schalter defekt ist.** Ein Elektrowerkzeug, das sich nicht mehr ein- oder ausschalten lässt, ist gefährlich und muss repariert werden.
- ▶ **Ziehen Sie den Stecker aus der Steckdose und/oder entfernen Sie einen abnehmbaren Akku, bevor Sie Geräteeinstellungen vornehmen, Zubehörteile wechseln oder das Elektrowerkzeug weglegen.** Diese Vor-

sichtsmaßnahme verhindert den unbeabsichtigten Start des Elektrowerkzeuges.

- ▶ **Bewahren Sie unbenutzte Elektrowerkzeuge außerhalb der Reichweite von Kindern auf. Lassen Sie keine Personen das Elektrowerkzeug benutzen, die mit diesem nicht vertraut sind oder diese Anweisungen nicht gelesen haben.** Elektrowerkzeuge sind gefährlich, wenn sie von unerfahrenen Personen benutzt werden.
- ▶ **Pflegen Sie Elektrowerkzeuge und Zubehör mit Sorgfalt. Kontrollieren Sie, ob bewegliche Teile einwandfrei funktionieren und nicht klemmen, ob Teile gebrochen oder so beschädigt sind, dass die Funktion des Elektrowerkzeuges beeinträchtigt ist. Lassen Sie beschädigte Teile vor dem Einsatz des Elektrowerkzeuges reparieren.** Viele Unfälle haben ihre Ursache in schlecht gewarteten Elektrowerkzeugen.
- ▶ **Halten Sie Schneidwerkzeuge scharf und sauber.** Sorgfältig gepflegte Schneidwerkzeuge mit scharfen Schneidkanten verkleben sich weniger und sind leichter zu führen.
- ▶ **Verwenden Sie Elektrowerkzeug, Zubehör, Einsatzwerkzeuge usw. entsprechend diesen Anweisungen. Berücksichtigen Sie dabei die Arbeitsbedingungen und die auszuführende Tätigkeit.** Der Gebrauch von Elektrowerkzeugen für andere als die vorgesehenen Anwendungen kann zu gefährlichen Situationen führen.
- ▶ **Halten Sie Griffe und Griffflächen trocken, sauber und frei von Öl und Fett.** Rutschige Griffe und Griffflächen erlauben keine sichere Bedienung und Kontrolle des Elektrowerkzeuges in unvorhergesehenen Situationen.

#### Verwendung und Behandlung des Akkuwerkzeuges

- ▶ **Laden Sie die Akkus nur mit Ladegeräten auf, die vom Hersteller empfohlen werden.** Durch ein Ladegerät, das für eine bestimmte Art von Akkus geeignet ist, besteht Brandgefahr, wenn es mit anderen Akkus verwendet wird.
- ▶ **Verwenden Sie nur die dafür vorgesehenen Akkus in den Elektrowerkzeugen.** Der Gebrauch von anderen Akkus kann zu Verletzungen und Brandgefahr führen.
- ▶ **Halten Sie den nicht benutzten Akku fern von Büroklammern, Münzen, Schlüsseln, Nägeln, Schrauben oder anderen kleinen Metallgegenständen, die eine Überbrückung der Kontakte verursachen könnten.** Ein Kurzschluss zwischen den Akkukontakten kann Verbrennungen oder Feuer zur Folge haben.
- ▶ **Bei falscher Anwendung kann Flüssigkeit aus dem Akku austreten. Vermeiden Sie den Kontakt damit. Bei zufälligem Kontakt mit Wasser abspülen. Wenn die Flüssigkeit in die Augen kommt, nehmen Sie zusätzlich ärztliche Hilfe in Anspruch.** Austretende Akkufflüssigkeit kann zu Hautreizungen oder Verbrennungen führen.
- ▶ **Benutzen Sie keinen beschädigten oder veränderten Akku.** Beschädigte oder veränderte Akkus können sich unvorhersehbar verhalten und zu Feuer, Explosion oder Verletzungsgefahr führen.

- ▶ **Setzen Sie einen Akku keinem Feuer oder zu hohen Temperaturen aus.** Feuer oder Temperaturen über 130 °C können eine Explosion hervorrufen.
- ▶ **Befolgen Sie alle Anweisungen zum Laden und laden Sie den Akku oder das Akkuwerkzeug niemals außerhalb des in der Betriebsanleitung angegebenen Temperaturbereichs.** Falsches Laden oder Laden außerhalb des zugelassenen Temperaturbereichs kann den Akku zerstören und die Brandgefahr erhöhen.

### Service

- ▶ **Lassen Sie Ihr Elektrowerkzeug nur von qualifiziertem Fachpersonal und nur mit Original-Ersatzteilen reparieren.** Damit wird sichergestellt, dass die Sicherheit des Elektrowerkzeuges erhalten bleibt.
- ▶ **Warten Sie niemals beschädigte Akkus.** Sämtliche Wartung von Akkus sollte nur durch den Hersteller oder bevollmächtigte Kundendienststellen erfolgen.

### Sicherheitshinweise für Heckenscheren

- ▶ **Halten Sie alle Körperteile von dem Messerbalken fern. Versuchen Sie nicht, bei laufendem Messerbalken abgeschnittenes Material zu entfernen oder zu schneidendes Material festzuhalten. Stellen Sie sicher, dass der Schalter ausgeschaltet und der Akku entfernt ist, wenn Sie eingeklemmtes Schnittgut entfernen.** Ein Moment der Unachtsamkeit beim Gebrauch der Heckenscheren kann zu ernsthaften Verletzungen führen.
  - ▶ **Halten Sie das Gerät nur an den isolierten Griffflächen (Hauptgriff 11, vorderer Handgriff 6 oder erweiterter Griffbereich 8), da das Schneidmesser verborgene Stromleitungen treffen kann.** Der Kontakt des Schneidmessers mit einer spannungsführenden Leitung kann auch metallene Teile des Geräts unter Spannung setzen und zu einem elektrischen Schlag führen.
  - ▶ **Halten Sie das Elektrowerkzeug nur an den isolierten Griffflächen, da das Schneidmesser in Berührung mit verborgenen Stromleitungen kommen kann.** Der Kontakt des Schneidmessers mit einer spannungsführenden Leitung kann metallene Geräteteile unter Spannung setzen und zu einem elektrischen Schlag führen.
  - ▶ **Tragen Sie die Heckenscheren am Griff bei stillstehendem Messer. Bei Transport oder Aufbewahrung der Heckenscheren stets die Schutzabdeckung aufziehen.** Sorgfältiger Umgang mit dem Gerät verringert die Verletzungsgefahr durch das Messer.
  - ▶ **Stellen Sie sicher, dass alle Schutzvorrichtungen und Griffe bei Benutzung des Gerätes montiert sind.** Versuchen Sie niemals, ein unvollständig montiertes Gerät oder ein Gerät mit nicht zulässigen Modifikationen in Betrieb zu nehmen.
- Zusätzliche Sicherheitshinweise**
- ▶ Erlauben Sie Kindern, Personen mit eingeschränkten physischen, sensorischen oder geistigen Fähigkeiten oder mangelnder Erfahrung und/oder mangelndem Wissen und/oder mit diesen Anweisungen nicht vertrauten Personen niemals das Gartengerät zu benutzen. Nationale Vorschriften beschränken möglicherweise das Alter des Bedieners.
  - ▶ Kinder sollten beaufsichtigt werden, um sicherzustellen, dass sie nicht mit dem Gartengerät spielen.
  - ▶ **Halten Sie das Gerät beim Arbeiten an den richtigen Griffflächen fest mit beiden Händen und sorgen Sie für einen sicheren Stand.** Das Gerät wird mit zwei Händen sicherer geführt.
  - ▶ Tragen Sie das Gerät stets so, dass der Messerbalken waagrecht ist.
  - ▶ **Warten Sie, bis das Elektrowerkzeug zum Stillstand gekommen ist, bevor Sie es ablegen.**
  - ▶ Während des Betriebes dürfen sich im Umkreis von 3 Metern keine anderen Personen oder Tiere aufhalten. Der Bediener ist im Arbeitsbereich gegenüber Dritten verantwortlich.
  - ▶ Führen Sie Heckenschnitte niemals aus, während sich Personen, insbesondere Kinder oder Haustiere in unmittelbarer Nähe aufhalten.
  - ▶ Der Bediener ist für Unfälle oder Schäden an anderen Menschen oder deren Eigentum verantwortlich.
  - ▶ Fassen Sie die Heckenscheren niemals am Messerbalken an.
  - ▶ Inspizieren Sie die zu schneidende Hecke sorgfältig und beseitigen Sie alle Drähte und sonstige Fremdkörper.
  - ▶ Prüfen Sie vor der Benutzung immer, ob die Messer, die Messerschrauben und andere Teile des Schneidwerks abgenutzt oder beschädigt sind. Arbeiten Sie niemals mit beschädigtem oder stark abgenutztem Schneidwerk.
  - ▶ Machen Sie sich mit der Bedienung der Heckenscheren vertraut, um sie im Notfall sofort stoppen zu können.
  - ▶ Führen Sie Heckenschnitte nur bei Tageslicht oder gutem künstlichem Licht aus.
  - ▶ Stellen Sie sicher, dass alle mitgelieferten Griffe und Schutzvorrichtungen beim Betrieb der Heckenscheren montiert sind. Versuchen Sie niemals, eine unvollständig montierte Heckenscheren oder eine Heckenscheren mit nicht zulässigen Modifikationen in Betrieb zu nehmen.
  - ▶ Halten Sie die Heckenscheren niemals an deren Schutzvorrichtung.
  - ▶ Achten Sie beim Betrieb der Heckenscheren stets auf einen sicheren Stand und halten Sie stets das Gleichgewicht. Verwenden Sie das Gerät nicht auf Stufen oder Leitern.
  - ▶ Seien Sie sich Ihrer Umgebung bewusst und auf mögliche Gefahrenmomente gefasst, die Sie während des Schneidens der Hecke möglicherweise nicht hören.
  - ▶ Stellen Sie den Festsitz aller Muttern, Bolzen und Schrauben sicher, damit ein sicherer Arbeitszustand der Heckenscheren gewährleistet ist.
  - ▶ Lagern Sie die Heckenscheren an einem trockenen, verschlossenen Platz, außerhalb der Reichweite von Kindern.
  - ▶ Wechseln Sie sicherheitshalber abgenutzte oder beschädigte Teile aus.
  - ▶ Versuchen Sie nicht das Gartengerät zu reparieren, es sei denn, Sie besitzen die notwendige Ausbildung.

## 6 | Deutsch

- ▶ Stellen Sie sicher, dass auszuwechselnde Teile von Bosch stammen.

### Hinweise für den optimalen Umgang mit dem Akku

- ▶ **Stellen Sie sicher, dass das Gartengerät ausgeschaltet ist, bevor Sie den Akku einsetzen.** Das Einsetzen eines Akkus in ein Gartengerät, das eingeschaltet ist, kann zu Unfällen führen.
- ▶ **Verwenden Sie nur die für dieses Gartengerät vorgesehenen Bosch Akkus.** Der Gebrauch anderer Akkus kann zu Verletzungen und Brandgefahr führen.
- ▶ **Öffnen Sie den Akku nicht.** Es besteht die Gefahr eines Kurzschlusses.



**Schützen Sie den Akku vor Hitze, z. B. auch vor dauernder Sonneneinstrahlung, Feuer, Wasser und Feuchtigkeit.** Es besteht Explosionsgefahr.



- ▶ **Bei Beschädigung und unsachgemäßem Gebrauch des Akkus können Dämpfe austreten. Führen Sie Frischluft zu und suchen Sie bei Beschwerden einen Arzt auf.** Die Dämpfe können die Atemwege reizen.
- ▶ **Verwenden Sie den Akku nur in Verbindung mit Ihrem Bosch Produkt.** Nur so wird der Akku vor gefährlicher Überlastung geschützt.
- ▶ **Durch spitze Gegenstände wie z. B. Nagel oder Schraubenzieher oder durch äußere Krafteinwirkung kann der Akku beschädigt werden.** Es kann zu einem internen Kurzschluss kommen und der Akku brennen, rauchen, explodieren oder überhitzen.
- ▶ **Schließen Sie den Akku nicht kurz.** Es besteht Explosionsgefahr.
- ▶ Schützen Sie den Akku vor Feuchtigkeit und Wasser.
- ▶ Lagern Sie den Akku nur im Temperaturbereich von  $-20\text{ °C}$  bis  $50\text{ °C}$ . Lassen Sie den Akku z. B. im Sommer nicht im Auto liegen.
- ▶ Reinigen Sie gelegentlich die Lüftungsschlitze des Akkus mit einem weichen, sauberen und trockenen Pinsel.

### Sicherheitshinweise für Ladegeräte



### Lesen Sie alle Sicherheitshinweise und Anweisungen.

Versäumnisse bei der Einhaltung der Sicherheitshinweise und Anweisungen können elektrischen Schlag, Brand und/oder schwere Verletzungen verursachen.

**Bewahren Sie diese Anweisungen gut auf.**

Benutzen Sie das Ladegerät nur, wenn Sie alle Funktionen voll einschätzen und ohne Einschränkungen durchführen können oder entsprechende Anweisungen erhalten haben.

- ▶ Erlauben Sie Kindern, Personen mit eingeschränkter physischer, sensorischer oder geistiger Fähigkeiten oder mangelnder Erfahrung und/oder mangelndem Wissen und/oder mit diesen Anweisungen nicht vertrauten Personen niemals das Gartengerät zu benutzen. Nationale Vorschriften beschränken möglicherweise das Alter des Bedieners.

- ▶ **Beaufsichtigen Sie Kinder.** Damit wird sichergestellt, dass Kinder nicht mit dem Gerät spielen.

- ▶ **Laden Sie nur Bosch Li-Ion-Akkus ab einer Kapazität von 1,5 Ah (ab 3 Akkuzellen). Die Akkuspannung muss zur Akku-Ladespannung des Ladegerätes passen. Laden Sie keine nicht wiederaufladbaren Batterien.** Ansonsten besteht Brand- und Explosionsgefahr.



**Halten Sie das Ladegerät von Regen oder Nässe fern.** Das Eindringen von Wasser in ein Ladegerät erhöht das Risiko eines elektrischen Schlages.

- ▶ **Laden Sie nur Bosch Li-Ion-Akkus. Die Akkuspannung muss zur Akku-Ladespannung des Ladegerätes passen.** Ansonsten besteht Brand- und Explosionsgefahr.
- ▶ **Halten Sie das Ladegerät sauber.** Durch Verschmutzung besteht die Gefahr eines elektrischen Schlages.
- ▶ **Überprüfen Sie vor jeder Benutzung Ladegerät, Kabel und Stecker. Benutzen Sie das Ladegerät nicht, sofern Sie Schäden feststellen. Öffnen Sie das Ladegerät nicht selbst und lassen Sie es nur von qualifiziertem Fachpersonal und nur mit Original-Ersatzteilen reparieren.** Beschädigte Ladegeräte, Kabel und Stecker erhöhen das Risiko eines elektrischen Schlages.
- ▶ **Betreiben Sie das Ladegerät nicht auf leicht brennbarem Untergrund (z. B. Papier, Textilien etc.) bzw. in brennbarer Umgebung.** Wegen der beim Laden auftretenden Erwärmung des Ladegerätes besteht Brandgefahr.





- ▶ **Decken Sie die Lüftungsschlitze des Ladegerätes nicht ab.** Das Ladegerät kann sonst überhitzen und nicht mehr ordnungsgemäß funktionieren.
- ▶ Für erhöhte elektrische Sicherheit wird empfohlen einen Fehlerstrom-Schutzschalter mit einem max. Auslösestrom von 30 mA zu verwenden. Prüfen Sie Ihren FI-Schutzschalter stets vor Gebrauch.

### Wartung

- ▶ **Entnehmen Sie den Akku bevor Sie Einstell- oder Reinigungsarbeiten am Gartengerät vornehmen oder wenn das Gartengerät eine Zeit lang unbeaufsichtigt bleibt.** Tragen Sie immer Gartenhandschuhe, wenn Sie im Bereich der scharfen Messer hantieren oder arbeiten.
- ▶ Überprüfen Sie das Gartengerät und ersetzen Sie sicherheitshalber abgenutzte oder beschädigte Teile.
- ▶ Stellen Sie sicher, dass aller Muttern, Bolzen und Schrauben festsitzen, damit ein sicheres Arbeiten mit dem Gartengerät möglich ist.
- ▶ Stellen Sie sicher, dass auszuwechselnde Teile von Bosch stammen.
- ▶ **Schmieren Sie den Messerbalken vor Gebrauch und vor der Lagerung stets mit Wartungsspray.**

### Symbole

Die nachfolgenden Symbole sind für das Lesen und Verstehen der Betriebsanleitung von Bedeutung. Prägen Sie sich die Symbole und ihre Bedeutung ein. Die richtige Interpretation der Symbole hilft Ihnen, das Elektrowerkzeug besser und sicherer zu gebrauchen.

Symbol	Bedeutung
	Reaktionsrichtung
	Bewegungsrichtung
	Einschalten
	Ausschalten
	Zubehör

### Bestimmungsgemäßer Gebrauch

Das Gerät ist für den häuslichen Gebrauch bestimmt, zum Schneiden und Beschneiden von Hecken und Büschen in größerer Höhe, während der Benutzer auf dem Boden steht. Das Gerät ist nicht dazu bestimmt, auf einer Leiter oder Stufen verwendet zu werden. Das Gerät ist nicht zum Schneiden von Gras konstruiert und kann nicht als Rasentrimmer verwendet werden. Das Gerät ist nicht für den gewerblichen und industriellen Einsatz bestimmt.

### Lieferumfang (siehe Bild B)

Nehmen Sie das Gerät vorsichtig aus der Verpackung und prüfen Sie, ob die nachfolgenden Teile vollständig sind:

- Heckenscherenkopf
- Teleskopgriff
- Akku\*\*
- Ladegerät\*\*
- Tragegurt
- Messerschutz
- Bedienungsanleitung

Wenn Teile fehlen oder beschädigt sind, wenden Sie sich bitte an Ihren Händler.

\*\* länderspezifisch

### Abgebildete Komponenten (siehe Bild A)

Die Nummerierung der abgebildeten Komponenten bezieht sich auf die Darstellung des Gerätes auf der Grafikseite 320.

- 1 Messerbalken
- 2 Einstell Tasten für den Schwenkkopf
- 3 Verbindungsstück
- 4 Teleskoprohr
- 5 Teleskop-Höheneinstellung
- 6 Vorderer Handgriff
- 7 Tragegurtschlaufe am vorderen Handgriff
- 8 Tragegurt
- 9 Tragegurtschlaufe am hinteren Handgriff
- 10 Arretierknopf
- 11 Hinterer Handgriff (Isolierte Griffflächen)
- 12 Ein-/Ausschalter
- 13 Akku
- 14 Akku-Entriegelungstaste
- 15 Haken für Tragegurtschlaufe, vorderer Handgriff
- 16 Haken für Tragegurtschlaufe, hinterer Handgriff

**Abgebildetes oder beschriebenes Zubehör gehört nicht zum Standard-Lieferumfang. Das vollständige Zubehör finden Sie in unserem Zubehörprogramm.**

### Technische Daten

Akku-Teleskop-Heckenscheren	UniversalHedge-Pole 18	
Sachnummer		3 600 HB3 0..
Leerlaufhubzahl	min <sup>-1</sup>	2 200
Schwertlänge	mm	430
Zahnöffnung	mm	16
Höheneinstellung	m	2,1 – 2,6
Schwenkkopf, 10 Positionen	°	135

## 8 | Deutsch

Akku-Teleskop-Heckenschere	UniversalHedge-Pole 18	
Gewicht entsprechend EPTA-Procedure 01:2014	kg	3,6
Seriennummer	Siehe Seriennummer (Typenschild) am Gartengerät	
erlaubte Umgebungstemperatur		
– beim Laden und beim Betrieb*	°C	0... +45
– bei Lagerung	°C	-20...+50
<b>Akku</b>	<b>Li-Ionen</b>	
Sachnummer		
– 1,5 Ah		2 607 337 187
– 2,0 Ah		2 607 337 211
– 2,5 Ah		2 607 337 199
Nennspannung	V=	18
Kapazität		
– 2 607 337 187	Ah	1,5
– 2 607 337 211	Ah	2,0
– 2 607 337 199	Ah	2,5
Anzahl der Akkuzellen		
– 2 607 337 187		5
– 2 607 337 211		5
– 2 607 337 199		5
<b>Ladegerät</b>	<b>AL 1830 CV</b>	
Sachnummer		
2 607 ...	EU	... 225 965
	UK	... 225 967
	AU	... 225 969
Ladestrom	A	3,0
Ladezeit (Akku entladen)		
– 1,5 Ah	min	33
– 2,0 Ah	min	45
– 2,5 Ah	min	60
Gewicht entsprechend EPTA-Procedure 01:2014	kg	0,40
Schutzklasse		□ / II
<b>Ladegerät</b>	<b>AL 1815 CV</b>	
Sachnummer		
2 607 ...	EU	... 226 077
	UK	... 226 079
	AU	... 226 081
Ladestrom	A	1,5
Ladezeit (Akku entladen)		
– 1,5 Ah	min	63
– 2,0 Ah	min	84
– 2,5 Ah	min	105

Akku-Teleskop-Heckenschere	UniversalHedge-Pole 18	
Gewicht entsprechend EPTA-Procedure 01:2014	kg	0,38
Schutzklasse		□ / II

## Geräusch-/Vibrationsinformation

Geräuschemissionswerte ermittelt entsprechend EN 60335-1.

Der A-bewertete Geräuschpegel des Gerätes beträgt typischerweise: Schalldruckpegel 72 dB (A); Schalleistungspegel 86 dB (A). Unsicherheit K = 4 dB.

Schwingungsgesamtwerte  $a_h$  (Vektorsumme dreier Richtungen) und Unsicherheit K ermittelt entsprechend EN 60335-1:  $a_h = 1,1 \text{ m/s}^2$ ,  $K = 1,5 \text{ m/s}^2$ .

Der in diesen Anweisungen angegebene Schwingungspegel ist entsprechend einem in EN 60335 genormten Messverfahren gemessen worden und kann für den Vergleich von Elektrowerkzeugen miteinander verwendet werden. Er eignet sich auch für eine vorläufige Einschätzung der Schwingungsbelastung.

Der angegebene Schwingungspegel repräsentiert die hauptsächlichsten Anwendungen des Elektrowerkzeugs. Wenn allerdings das Elektrowerkzeug für andere Anwendungen, mit unterschiedlichen Zubehören, mit abweichenden Einsatzwerkzeugen oder ungenügender Wartung eingesetzt wird, kann der Schwingungspegel abweichen. Dies kann die Schwingungsbelastung über den gesamten Arbeitszeitraum deutlich erhöhen.

Für eine genaue Abschätzung der Schwingungsbelastung sollten auch die Zeiten berücksichtigt werden, in denen das Gerät abgeschaltet ist oder zwar läuft, aber nicht tatsächlich im Einsatz ist. Dies kann die Schwingungsbelastung über den gesamten Arbeitszeitraum deutlich reduzieren.

Legen Sie zusätzliche Sicherheitsmaßnahmen zum Schutz des Bedieners vor der Wirkung von Schwingungen fest wie zum Beispiel: Wartung von Elektrowerkzeug und Einsatzwerkzeugen, Warmhalten der Hände, Organisation der Arbeitsabläufe.

## Montage und Betrieb

Handlungsziel	Bild	Seite
Abgebildete Komponenten	<b>A</b>	320
Lieferumfang	<b>B</b>	321
Gerät zusammenbauen	<b>C</b>	321
Akku einsetzen	<b>D</b>	321
Tragegurt befestigen	<b>E</b>	322
Teleskophöhe einstellen	<b>F</b>	322
Messerschutz entfernen		
Messerbalken schmieren	<b>G</b>	323
Schwenkkopf einstellen	<b>H</b>	323
Ein-/Ausschalten	<b>I</b>	324
Arbeitshinweise	<b>J</b>	324–325



Handlungsziel	Bild	Seite
Akku entnehmen	<b>K</b>	326
Wartung und Lagerung des Geräts	<b>L</b>	326
Zubehör auswählen		327

## Inbetriebnahme

### Zu Ihrer Sicherheit

- ▶ **Nehmen Sie den Akku vor allen Arbeiten am Gerät (z. B. Wartung, Werkzeugwechsel etc.) sowie bei dessen Transport und Aufbewahrung aus dem Gerät.** Es besteht Verletzungsgefahr bei unbeabsichtigtem Betätigen des Ein-/Ausschalters mit dem Arretierknopf.
- ▶ **Nachdem die Heckenschere abgeschaltet wurde, bewegen sich die Messer noch einige Sekundenbruchteile weiter.**
- ▶ **Bewegende Messer nicht berühren.**
- ▶ **Betätigen Sie die Schalter nur, wenn der Akku vollständig eingeschoben ist.**

### Akku einsetzen/entnehmen (siehe Bilder D + K)

**Hinweis:** Werden nicht geeignete Akkus verwendet, kann es zu Fehlfunktionen oder zur Beschädigung des Geräts führen. Setzen Sie den geladenen Akku **13** in den Teleskopgriff. Stellen Sie sicher, dass der Akku vollständig eingesetzt ist.

Zur Entnahme des Akkus **13** aus dem Gerät, drücken Sie die Akku-Entriegelungstaste **14** und ziehen den Akku nach vorne in Richtung des Messerbalkens.

### Akku laden

- ▶ **Benutzen Sie kein anderes Ladegerät.** Das mitgelieferte Ladegerät ist auf den in Ihr Gartengerät eingebauten Li-Ionen-Akku abgestimmt.
- ▶ **Beachten Sie die Netzspannung!** Die Spannung der Stromquelle muss mit den Angaben auf dem Typenschild des Ladegerätes übereinstimmen. Mit 230 V gekennzeichnete Ladegeräte können auch an 220 V betrieben werden.

Der Akku ist mit einer Temperaturüberwachung ausgestattet, welche Ladung nur im Temperaturbereich zwischen 0 °C und 45 °C zulässt. Dadurch wird eine hohe Akku-Lebensdauer erreicht.

**Note:** Der Akku wird teilgeladen ausgeliefert. Um die volle Leistung des Akkus zu gewährleisten, laden Sie vor dem ersten Einsatz den Akku vollständig im Ladegerät auf.

Der Li-Ionen-Akku kann jederzeit aufgeladen werden, ohne die Lebensdauer zu verkürzen. Eine Unterbrechung des Ladevorganges schädigt den Akku nicht.

Der Li-Ionen-Akku ist durch die „Electronic Cell Protection (ECP)“ gegen Tiefentladung geschützt. Bei entladem Akku wird das Gartengerät durch eine Schutzschaltung abgeschaltet: Das Gartengerät arbeitet nicht mehr.

**⚠ ACHTUNG** **Drücken Sie nach dem automatischen Abschalten des Gartengerätes nicht weiter auf den Ein-/Ausschalter.** Der Akku kann beschädigt werden.

Beachten Sie die Hinweise zur Entsorgung des Akkus.

### Ladevorgang

Der Ladevorgang beginnt, sobald der Netzstecker des Ladegerätes in die Steckdose gesteckt und der Akku in den Ladeschacht eingesteckt wird.

Durch das intelligente Ladeverfahren wird der Ladezustand des Akkus automatisch erkannt und abhängig von Akkutemperatur und -spannung mit dem jeweils optimalen Ladestrom geladen.

Dadurch wird der Akku geschont und bleibt bei Aufbewahrung im Ladegerät immer vollständig aufgeladen.

### Bedeutung der Anzeigeelemente (AL 1830 CV)

#### Blinklicht (schnell) grüne Akku-Ladeanzeige

 **Charge** Der Schnellladevorgang wird durch **schnelles Blinken** der **grünen** Akku-Ladeanzeige signalisiert.

**Hinweis:** Der Schnellladevorgang ist nur möglich, wenn die Temperatur des Akkus im zulässigen Ladetemperaturbereich ist, siehe Abschnitt „Technische Daten“.

#### Blinklicht (langsam) grüne Akku-Ladeanzeige

 **GO 80%** Bei einem Ladestand des Akkus von **80 % blinkt** die **grüne** Akku-Ladeanzeige **langsam**.

Der Akku kann zum sofortigen Gebrauch entnommen werden.

#### Dauerlicht grüne Akku-Ladeanzeige

 **100%** Das **Dauerlicht** der **grünen** Akku-Ladeanzeige signalisiert, dass der Akku vollständig aufgeladen ist.

Ohne eingesteckten Akku signalisiert das **Dauerlicht** der Akku-Ladeanzeige, dass der Netzstecker in die Steckdose eingesteckt ist und das Ladegerät betriebsbereit ist.

#### Dauerlicht rote Akku-Ladeanzeige

 Das **Dauerlicht** der **roten** Akku-Ladeanzeige signalisiert, dass die Temperatur des Akkus außerhalb des zulässigen Ladetemperaturbereiches ist, siehe Abschnitt „Technische Daten“. Sobald der zulässige Temperaturbereich erreicht ist, schaltet das Ladegerät automatisch auf Schnellladung um.

#### Blinklicht rote Akku-Ladeanzeige

 Das **Blinklicht** der **roten** Akku-Ladeanzeige signalisiert eine andere Störung des Ladevorganges, siehe Abschnitt „Fehler – Ursachen und Abhilfe“.

### Bedeutung der Anzeigeelemente (AL 1815 CV)

#### Blinklicht Akku-Ladeanzeige

 **Charge** Der Ladevorgang wird durch **Blinken** der Akku-Ladeanzeige signalisiert.

## 10 | Deutsch

**Dauerlicht Akku-Ladeanzeige**

 Das **Dauerlicht** der Akku-Ladeanzeige signalisiert, dass der Akku vollständig aufgeladen ist **oder** dass die Temperatur des Akkus außerhalb

des zulässigen Ladetemperaturbereiches ist und deshalb nicht geladen werden kann. Sobald der zulässige Temperaturbereich erreicht ist, wird der Akku geladen.

Ohne eingesteckten Akku signalisiert das **Dauerlicht** der Akku-Ladeanzeige, dass der Netzstecker in die Steckdose eingesteckt ist und das Ladegerät betriebsbereit ist.

**Fehler – Ursachen und Abhilfe**

Ursache	Abhilfe
<b>Akku-Ladeanzeige leuchtet dauerhaft</b>	
<b>Rote Akku-Ladeanzeige blinkt</b>	
<b>Kein Ladevorgang möglich</b>	
Akku nicht (richtig) aufgesteckt	Akku korrekt auf Ladegerät aufstecken
Akkukontakte verschmutzt	Akkukontakte reinigen; z. B. durch mehrfaches Ein- und Ausstecken des Akkus, ggf. Akku ersetzen
Akku defekt	Akku ersetzen
<b>Akku-Ladeanzeigen leuchten nicht</b>	
Netzstecker des Ladegerätes nicht (richtig) eingesteckt	Netzstecker (vollständig) in die Steckdose einstecken
Steckdose, Netzkabel oder Ladegerät defekt	Netzspannung überprüfen, Ladegerät ggf. von einer autorisierten Kundendienststelle für Bosch-Elektrowerkzeuge überprüfen lassen

**Hinweise zum Laden**

Bei kontinuierlichen bzw. mehrmals nacheinander folgenden Ladezyklen ohne Unterbrechung kann sich das Ladegerät erwärmen. Dies ist jedoch kein technischer Defekt des Ladegerätes.

Eine wesentlich verkürzte Betriebszeit nach der Aufladung zeigt an, dass der Akku verbraucht ist und ersetzt werden muss.

**Montage**

- **Nehmen Sie den Akku vor allen Arbeiten am Gerät (z. B. Wartung, Werkzeugwechsel etc.) sowie bei dessen Transport und Aufbewahrung aus dem Gerät.** Es besteht Verletzungsgefahr bei unbeabsichtigtem Betätigen des Ein-/Ausschalters mit dem Arretierknopf.

**Gerät zusammenbauen (siehe Bild C + E)**

Verbinden Sie den Heckenscherenkopf und den Teleskopgriff bündig miteinander und sichern Sie diese durch Drehen des Verbindungsstücks **3**. Stellen Sie sicher, dass beide Teile ordnungsgemäß montiert und arretiert sind.

Befestigen Sie den Tragegurt **8** an die Tragegurtschlaufen **7/9** der Handgriffe. Bitte beachten Sie, dass der Tragegurt zwei

unterschiedlich große Haken hat. Stellen Sie sicher, dass der größere Haken **16** an die Tragegurtschleufe des hinteren Handgriffs **9** und der kleinere Haken **15** an die Tragegurtschleufe des vorderen Handgriffs **7** befestigt wird.

Entfernen Sie den Messerschutz.

**Teleskophöhe einstellen (siehe Bild F)**

Lösen Sie die Teleskop-Höheneinstellung **5** durch Drehen, stellen Sie das Teleskoprohr **4** auf die gewünschte Länge ein und drehen Sie die Teleskop-Höheneinstellung **5** wieder fest.

Je nach Anwendung und Heckenhöhe kann das Teleskoprohr **4** auf eine Länge von 2,1 m bis 2,60 m verstellt werden.

**Schwenkopf einstellen (siehe Bild H)**

Drücken Sie gleichzeitig auf die beiden Einstelltasten **2**, stellen Sie den Schwenkopf auf die gewünschte Position durch Auf- oder Abbewegen des Heckenscherenkopfs, lassen Sie die Einstelltasten **2** los und stellen Sie sicher, dass der Heckenscherenkopf ordnungsgemäß arretiert ist.

Der Schwenkopf kann in 10 verschiedenen Positionen arretiert werden.

**Betrieb****Ein-/Ausschalten (siehe Bild I)**

Zum **Einschalten** des Geräts, drücken Sie zuerst den Arretierknopf **10** und dann den Ein-/Ausschalter **12**. Halten Sie den Ein-/Ausschalter bei Betrieb des Geräts gedrückt. Bei eingeschaltetem Gerät können Sie den Arretierknopf los lassen.

Zum **Ausschalten** des Elektrowerkzeugs lassen Sie den Ein-/Ausschalter **12** los.

Um Energie zu sparen, schalten Sie das Elektrowerkzeug nur ein, wenn Sie es benutzen.

Der Li-Ionen-Akku ist durch die „Electronic Cell Protection (ECP)“ gegen Tiefentladung geschützt. Bei entladem Akku wird das Elektrowerkzeug durch eine Schutzschaltung abgeschaltet: Das Gerät arbeitet nicht mehr.

**Arbeitshinweise (siehe Bild J)****Anti-Blockier-Mechanismus**

Dieses Gerät ist mit einem Anti-Blockier-System zu Ihrem Nutzen ausgestattet. Trifft das Schneidmesser auf hartes Material, erhöht sich die Belastung des Motors. Die intelligente Mikroelektronik erkennt die Überbelastung und kehrt die Schaltung des Motors mehrfach um, damit eine Blockierung des Schneidmessers verhindert wird und um das Material zu durchtrennen.

Diese hörbare Umschaltung dauert bis zu 3 s an.

Nach dem Durchtrennen, arbeitet das Gerät im Normalzustand weiter, oder das Schneidmesser bleibt bei einer anhaltenden Überlastsituation automatisch im geöffneten Zustand stehen (z. B. wenn versehentlich ein Stück eines Metallzauns das Gartengerät blockiert).

## Fehlersuche

Die folgende Tabelle zeigt Ihnen Fehlersymptome, die mögliche Ursache sowie die korrekte Abhilfe, falls Ihr Gartengerät einmal nicht einwandfrei funktionieren sollte. Können Sie anhand dessen das Problem nicht lokalisieren und beseitigen, wenden Sie sich an Ihre Service-Werkstatt.

► **Achtung: Schalten Sie vor der Fehlersuche das Gartengerät aus und entnehmen Sie den Akku.**

Symptome	Mögliche Ursache	Abhilfe
Schnittdauer pro Akku-Ladung gering	Zu viel Reibung wegen fehlender Schmierung	Mit Schmieröl (1 609 200 399) einsprühen
	Messer muss gereinigt werden	Messer reinigen
	schlechte Schneidtechnik	siehe „Arbeitshinweise“
	Akku nicht voll geladen	Akku laden, siehe auch „Hinweise zum Laden“
Die Messer bewegen sich langsam oder der Anti-Blockier-Mechanismus funktioniert nicht	Akku entladen	Akku abkühlen lassen und neu starten
	Akku außerhalb des zulässigen Temperaturbereiches gelagert	Lassen Sie den Akku auf Raumtemperatur erwärmen (innerhalb des zulässigen Temperaturbereichs von 0 – 45 °C)
Heckenschere läuft nicht	Akku entladen	Akku laden, siehe auch „Hinweise zum Laden“
	Einschaltsperre nicht richtig arretiert	siehe „Inbetriebnahme“
Heckenschere läuft mit Unterbrechungen	Drehrichtung des Motors wechselt ständig und stoppt nach ca. 3 s	siehe „Arbeitshinweise“ (Anti-Blockier-Mechanismus)
	Interne Verkabelung des Gartengerätes defekt	Wenden Sie sich an Ihr Bosch Service Center
	Ein-/Ausschalter defekt	Wenden Sie sich an Ihr Bosch Service Center
Motor läuft, Messer bleiben stehen	Interner Fehler	Wenden Sie sich an Ihr Bosch Service Center
	Zu viel Reibung wegen fehlender Schmierung	Mit Schmieröl (1 609 200 399) einsprühen
Messer werden heiß	Messer stumpf	Wenden Sie sich an Ihr Bosch Service Center
	Messer hat Scharten	Wenden Sie sich an Ihr Bosch Service Center
Messer bewegt sich nicht	Akku entladen	Akku laden, siehe auch „Hinweise zum Laden“
	Gartengerät defekt	Wenden Sie sich an Ihr Bosch Service Center
Starke Vibrationen/Geräusche	Gartengerät defekt	Wenden Sie sich an Ihr Bosch Service Center
Rote Akku-Ladeanzeige blinkt Kein Ladevorgang möglich	Akku nicht (richtig) aufgesetzt	Akku korrekt auf Ladegerät aufsetzen
	Akkukontakte verschmutzt	Akkukontakte reinigen; z. B. durch mehrfaches Ein- und Ausstecken des Akkus, ggf. Akku ersetzen
	Akku defekt	Akku ersetzen
Akku-Ladeanzeigen leuchten nicht	Netzstecker des Ladegerätes nicht (richtig) eingesteckt	Netzstecker (vollständig) in die Steckdose einstecken
	Steckdose, Netzkabel oder Ladegerät defekt	Netzspannung überprüfen, Ladegerät ggf. von einer autorisierten Kundendienststelle für Bosch-Elektrowerkzeuge überprüfen lassen

## Wartung, Lagerung und Transport (siehe Bilder K + L)

► **Nehmen Sie den Akku vor allen Arbeiten am Gerät (z. B. Wartung, Werkzeugwechsel etc.) sowie bei dessen Transport und Aufbewahrung aus dem Gerät.** Es besteht Verletzungsgefahr bei unbeabsichtigtem Betätigen des Ein-/Ausschalters mit dem Arretierknopf.

### Messer Wartung

Schmieren Sie das Schneidmesser vor und nach jedem Gebrauch mit dem empfohlenen Schmier spray.

### Lagerung und Transport

Zur Lagerung und zum Transport entnehmen Sie den Akku aus der Akku-Teleskop-Heckenschere und montieren Sie den Messerschutz.

12 | English

## Kundendienst und Anwendungsberatung

### www.bosch-garden.com

Geben Sie bei allen Rückfragen und Ersatzteilbestellungen bitte unbedingt die 10-stellige Sachnummer laut Typenschild des Elektrowerkzeuges an.

#### Deutschland

Robert Bosch Power Tools GmbH  
Servicezentrum Elektrowerkzeuge  
Zur Luhne 2  
37589 Kalefeld – Willershausen  
Unter [www.bosch-pt.com](http://www.bosch-pt.com) können Sie online Ersatzteile bestellen oder Reparaturen anmelden.  
Kundendienst: Tel.: (0711) 40040480  
Fax: (0711) 40040481  
E-Mail: [Servicezentrum.Elektrowerkzeuge@de.bosch.com](mailto:Servicezentrum.Elektrowerkzeuge@de.bosch.com)  
Anwendungsberatung: Tel.: (0711) 40040480  
Fax: (0711) 40040482  
E-Mail: [kundenberatung.ew@de.bosch.com](mailto:kundenberatung.ew@de.bosch.com)

#### Österreich

Unter [www.bosch-pt.at](http://www.bosch-pt.at) können Sie online Ersatzteile bestellen.  
Tel.: (01) 797222010  
Fax: (01) 797222011  
E-Mail: [service.elektrowerkzeuge@at.bosch.com](mailto:service.elektrowerkzeuge@at.bosch.com)

#### Schweiz

Unter [www.bosch-pt.com/ch/de](http://www.bosch-pt.com/ch/de) können Sie online Ersatzteile bestellen.  
Tel.: (044) 8471511  
Fax: (044) 8471511  
E-Mail: [AfterSales.Service@de.bosch.com](mailto:AfterSales.Service@de.bosch.com)

#### Luxemburg

Tel.: +32 2 588 0589  
Fax: +32 2 588 0595  
E-Mail: [outillage.gereedschap@be.bosch.com](mailto:outillage.gereedschap@be.bosch.com)

## Transport

Die enthaltenen Li-Ionen-Akkus unterliegen den Anforderungen des Gefahrgutrechts. Die Akkus können durch den Benutzer ohne weitere Auflagen auf der Straße transportiert werden.

Beim Versand durch Dritte (z.B.: Lufttransport oder Spedition) sind besondere Anforderungen an Verpackung und Kennzeichnung zu beachten. Hier muss bei der Vorbereitung des Versandstückes ein Gefahrgut-Experte hinzugezogen werden.

Versenden Sie Akkus nur, wenn das Gehäuse unbeschädigt ist. Kleben Sie offene Kontakte ab und verpacken Sie den Akku so, dass er sich nicht in der Verpackung bewegt.  
Bitte beachten Sie auch eventuelle weiterführende nationale Vorschriften.

## Entsorgung



Elektrowerkzeuge, Akkus, Zubehör und Verpackungen sollen einer umweltgerechten Wiederverwertung zugeführt werden.



Werfen Sie Elektrowerkzeuge und Akkus/Batterien nicht in den Hausmüll!

### Nur für EU-Länder:

Gemäß der europäischen Richtlinie 2012/19/EU müssen nicht mehr gebrauchsfähige Elektrowerkzeuge und gemäß der europäischen Richtlinie 2006/66/EG müssen defekte oder verbrauchte Akkus/Batterien getrennt gesammelt und einer umweltgerechten Wiederverwendung zugeführt werden.

Nicht mehr gebrauchsfähige Akkus/Batterien können direkt abgegeben werden bei:

#### Deutschland

Recyclingzentrum Elektrowerkzeuge  
Osteroder Landstraße 3  
37589 Kalefeld

#### Schweiz

Batrec AG  
3752 Wimmis BE

#### Akkus/Batterien:

#### Li-Ion:

Bitte beachten Sie die Hinweise im Abschnitt „Transport“, Seite 12.

Änderungen vorbehalten.

## English

## Safety Notes

### Explanation of symbols



General hazard safety alert.



Read instruction manual.



Do not use the machine in the rain or leave it outdoors when it is raining.



Pay attention that bystanders are not injured through foreign objects thrown from the machine.



Warning: Keep a safe distance from the machine when operating.



**Always wear gloves and safety goggles. Further protective equipment such as non-skid safety shoes and a hard hat is recommended.** Adequate protective clothing will reduce personal injury by falling branches and accidental contact with the cutting blade.

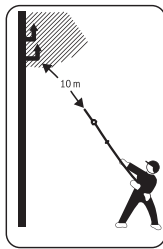

**Never touch power supply or telephone lines.** These lines conduct high voltage and there is severe danger of electric shock. Keep a minimum distance of 10 m.

Warning: Bystanders should keep a safe distance from the machine when operating.

## General Power Tool Safety Warnings

**⚠ WARNING** Read all safety warnings, instructions, illustrations and specifications provided with this power tool. Failure to follow all instructions listed below may result in electric shock, fire and/or serious injury.

**Save all warnings and instructions for future reference.** The term "power tool" in the warnings refers to your mains-operated (corded) power tool or battery-operated (cordless) power tool.

### Work area safety

- ▶ **Keep work area clean and well lit.** Cluttered or dark areas invite accidents.
- ▶ **Do not operate power tools in explosive atmospheres, such as in the presence of flammable liquids, gases or dust.** Power tools create sparks which may ignite the dust or fumes.
- ▶ **Keep children and bystanders away while operating a power tool.** Distractions can cause you to lose control.

### Electrical safety

- ▶ **Power tool plugs must match the outlet. Never modify the plug in any way. Do not use any adapter plugs with earthed (grounded) power tools.** Unmodified plugs and matching outlets will reduce risk of electric shock.
- ▶ **Avoid body contact with earthed or grounded surfaces, such as pipes, radiators, ranges and refrigerators.** There is an increased risk of electric shock if your body is earthed or grounded.
- ▶ **Do not expose power tools to rain or wet conditions.** Water entering a power tool will increase the risk of electric shock.

- ▶ **Do not abuse the cord. Never use the cord for carrying, pulling or unplugging the power tool. Keep cord away from heat, oil, sharp edges and moving parts.** Damaged or entangled cords increase the risk of electric shock.
- ▶ **When operating a power tool outdoors, use an extension cord suitable for outdoor use.** Use of a cord suitable for outdoor use reduces the risk of electric shock.
- ▶ **If operating a power tool in a damp location is unavoidable, use a residual current device (RCD) protected supply.** Use of an RCD reduces the risk of electric shock.

### Personal safety

- ▶ **Stay alert, watch what you are doing and use common sense when operating a power tool. Do not use a power tool while you are tired or under the influence of drugs, alcohol or medication.** A moment of inattention while operating power tools may result in serious personal injury.
  - ▶ **Use personal protective equipment. Always wear eye protection.** Protective equipment such as dust mask, non-skid safety shoes, hard hat, or hearing protection used for appropriate conditions will reduce personal injuries.
  - ▶ **Prevent unintentional starting. Ensure the switch is in the off-position before connecting to power source and/or battery pack, picking up or carrying the tool.** Carrying power tools with your finger on the switch or energising power tools that have the switch on invites accidents.
  - ▶ **Remove any adjusting key or wrench before turning the power tool on.** A wrench or a key left attached to a rotating part of the power tool may result in personal injury.
  - ▶ **Do not overreach. Keep proper footing and balance at all times.** This enables better control of the power tool in unexpected situations.
  - ▶ **Dress properly. Do not wear loose clothing or jewellery. Keep your hair and clothing away from moving parts.** Loose clothes, jewellery or long hair can be caught in moving parts.
  - ▶ **If devices are provided for the connection of dust extraction and collection facilities, ensure these are connected and properly used.** Use of dust collection can reduce dust-related hazards.
  - ▶ **Do not let familiarity gained from frequent use of tools allow you to become complacent and ignore tool safety principles.** A careless action can cause severe injury within a fraction of a second.
- ### Power tool use and care
- ▶ **Do not force the power tool. Use the correct power tool for your application.** The correct power tool will do the job better and safer at the rate for which it was designed.
  - ▶ **Do not use the power tool if the switch does not turn it on and off.** Any power tool that cannot be controlled with the switch is dangerous and must be repaired.

## 14 | English

- ▶ **Disconnect the plug from the power source and/or remove the battery pack, if detachable, from the power tool before making any adjustments, changing accessories, or storing power tools.** Such preventive safety measures reduce the risk of starting the power tool accidentally.
- ▶ **Store idle power tools out of the reach of children and do not allow persons unfamiliar with the power tool or these instructions to operate the power tool.** Power tools are dangerous in the hands of untrained users.
- ▶ **Maintain power tools and accessories. Check for misalignment or binding of moving parts, breakage of parts and any other condition that may affect the power tool's operation. If damaged, have the power tool repaired before use.** Many accidents are caused by poorly maintained power tools.
- ▶ **Keep cutting tools sharp and clean.** Properly maintained cutting tools with sharp cutting edges are less likely to bind and are easier to control.
- ▶ **Use the power tool, accessories and tool bits etc. in accordance with these instructions, taking into account the working conditions and the work to be performed.** Use of the power tool for operations different from those intended could result in a hazardous situation.
- ▶ **Keep handles and grasping surfaces dry, clean and free from oil and grease.** Slippery handles and grasping surfaces do not allow for safe handling and control of the tool in unexpected situations.

**Battery tool use and care**

- ▶ **Recharge only with the charger specified by the manufacturer.** A charger that is suitable for one type of battery pack may create a risk of fire when used with another battery pack.
- ▶ **Use power tools only with specifically designated battery packs.** Use of any other battery packs may create a risk of injury and fire.
- ▶ **When battery pack is not in use, keep it away from other metal objects, like paper clips, coins, keys, nails, screws or other small metal objects, that can make a connection from one terminal to another.** Shorting the battery terminals together may cause burns or a fire.
- ▶ **Under abusive conditions, liquid may be ejected from the battery; avoid contact. If contact accidentally occurs, flush with water. If liquid contacts eyes, additionally seek medical help.** Liquid ejected from the battery may cause irritation or burns.
- ▶ **Do not use a battery pack or tool that is damaged or modified.** Damaged or modified batteries may exhibit unpredictable behaviour resulting in fire, explosion or risk of injury.
- ▶ **Do not expose a battery pack or tool to fire or excessive temperature.** Exposure to fire or temperature above 130 °C may cause explosion.
- ▶ **Follow all charging instructions and do not charge the battery pack or tool outside the temperature range specified in the instructions.** Charging improperly or at

temperatures outside the specified range may damage the battery and increase the risk of fire.

**Service**

- ▶ **Have your power tool serviced by a qualified repair person using only identical replacement parts.** This will ensure that the safety of the power tool is maintained.
- ▶ **Never service damaged battery packs.** Service of battery packs should only be performed by the manufacturer or authorized service providers.

**Hedge trimmer safety warnings**



- ▶ **Keep all parts of the body away from the cutter blade. Do not remove cut material or hold material to be cut when blades are moving. Make sure the switch is off and the battery is removed when clearing jammed material.** A moment of inattention while operating the hedge trimmer may result in serious personal injury.
- ▶ **Hold the power tool by insulated gripping surfaces (main handle 11, front handle 6 or extended gripping area 8) only, because the blade may contact hidden wiring.** Blade contacting a "live" wire may make exposed metal parts of the power tool "live" and could give the operator an electric shock.
- ▶ **Hold power tool by insulated gripping surfaces only, because the cutter blade may contact hidden wiring.** Cutter blades contacting a "live" wire may make exposed metal parts of the power tool "live" and could give the operator an electric shock.
- ▶ **Carry the hedge trimmer by the handle with the cutter blade stopped. When transporting or storing the hedge trimmer always fit the cutting device cover.** Proper handling of the hedge trimmer will reduce possible personal injury from the cutter blades.
- ▶ **Always ensure all handles and guards are fitted when using the machine.** Never attempt to use an incomplete machine or one fitted with an unauthorized modification.

**Additional safety warnings**

- ▶ Never allow children, persons with physical, sensory or mental limitations or a lack of experience and/or knowledge and/or people unfamiliar with these instructions to use the machine. Local regulations may restrict the age of the operator.
- ▶ Children should be supervised to ensure that they do not play with the machine.
- ▶ **When working with the machine, always hold it firmly with both hands on correct gripping areas and provide for a secure stance.** The power tool is guided more secure with both hands.
- ▶ When carrying, ensure the tool is horizontal to the ground.
- ▶ **Wait until the machine has come to a standstill before placing it down.**
- ▶ Other persons and animals should remain at a distance of 3 metres or more when the machine is being used. The operator is responsible for third persons in the working area.

- ▶ Never cut a hedge while people, especially children or pets, are nearby.
- ▶ The user is responsible for accidents or hazards occurring to other people or their property.
- ▶ Never grasp the blade of the hedge trimmer.
- ▶ Thoroughly inspect the area where the hedge trimmer is to be used and remove all wires and other foreign objects.
- ▶ Prior to operation, check cutter blades, blade bolts and cutter assembly for wear or damage. Do not operate with a damaged or excessively worn cutting device.
- ▶ Know how to stop the hedge trimmer quickly in an emergency.
- ▶ Cut a hedge only in daylight or in good artificial light.
- ▶ Always ensure all handles and guards supplied are fitted when using the hedge trimmer. Never attempt to use an incomplete hedge trimmer or one with an unauthorised modification.
- ▶ Never hold the hedge trimmer by the guard.
- ▶ While operating the hedge trimmer always be sure of a safe and secure operating position at all times. Do not use this tool while standing on steps or ladder.
- ▶ Always be aware of your surroundings and stay alert for possible hazards that you may not hear whilst operating the hedge trimmer.
- ▶ Keep all nuts, bolts and screws tight to ensure that the hedge trimmer is always in a safe working condition.
- ▶ The hedge trimmer should be stored in a dry, locked up location out of the reach of children.
- ▶ Replace worn or damaged parts for safety.
- ▶ Do not attempt to repair the machine unless you are qualified to do so.
- ▶ Ensure replacement parts fitted are Bosch-approved.

#### Recommendations for Optimal Handling of the Battery

- ▶ **Ensure the switch is in the off position before inserting battery pack.** Inserting the battery pack into machines that have the switch on can cause accidents.
- ▶ **Use only Bosch battery packs intended specifically for the machine.** Use of any other battery packs may create a risk of injury and fire.
- ▶ **Do not open the battery.** Danger of short-circuiting.
  -  **Protect the battery against heat, e. g., against continuous intense sunlight, fire, water, and moisture.** Danger of explosion.
  - 
- ▶ **In case of damage and improper use of the battery, vapours may be emitted. Ventilate the area and seek medical help in case of complaints.** The vapours can irritate the respiratory system.
- ▶ **Use the battery only in conjunction with your Bosch product.** This measure alone protects the battery against dangerous overload.

- ▶ **The battery can be damaged by pointed objects such as nails or screwdrivers or by force applied externally.** An internal short circuit can occur and the battery can burn, smoke, explode or overheat.
- ▶ **Do not short-circuit the battery.** There is danger of explosion.
- ▶ Protect the battery against moisture and water.
- ▶ Store the battery only within a temperature range between  $-20\text{ }^{\circ}\text{C}$  and  $50\text{ }^{\circ}\text{C}$ . As an example, do not leave the battery in the car in summer.
- ▶ Occasionally clean the venting slots of the battery using a soft, clean and dry brush.

#### Safety Warnings for Battery Chargers



Read all safety warnings and all instructions. Failure to follow the

warnings and instructions may result in electric shock, fire and/or serious injury.

#### Save these instructions.

Use the battery charger only when you fully understand and can perform all functions without limitation, or have received appropriate instructions.

- ▶ Never allow children, persons with physical, sensory or mental limitations or a lack of experience and/or knowledge and/or people unfamiliar with these instructions to use the machine. Local regulations may restrict the age of the operator.
- ▶ **Supervise children.** This will ensure that children do not play with the charger.
- ▶ **Only charge Bosch lithium-ion batteries with a capacity of 1.5 Ah or more (3 battery cells or more). The battery voltage must match the battery charging voltage of the charger. Do not charge non-**

16 | English

**rechargeable batteries.** Otherwise there is danger of fire and explosion.



**Keep the battery charger away from rain or moisture.** Penetration of water in the battery charger increases the risk of an electric shock.

- ▶ **Only charge Bosch lithium-ion batteries. The battery voltage must match the battery charging voltage of the charger.** Otherwise there is danger of fire and explosion.
- ▶ **Keep the battery charger clean.** Contamination can lead to danger of an electric shock.
- ▶ **Before each use, check the battery charger, cable and plug. If damage is detected, do not use the battery charger. Never open the battery charger yourself. Have repairs performed only by a qualified technician and only using original spare parts.** Damaged battery chargers, cables and plugs increase the risk of an electric shock.
- ▶ **Do not operate the battery charger on easily inflammable surfaces (e. g., paper, textiles, etc.) or surroundings.** The heating of the battery charger during the charging process can pose a fire hazard.
- ▶ **Do not cover the ventilation slots of the battery charger.** Otherwise, the battery charger can overheat and no longer operate properly.
- ▶ It is recommended for increased electrical safety to use a Residual Current Device (RCD) with a tripping current of not more than 30 mA. Always check your RCD every time you use it.

**Products sold in GB only:** Your product is fitted with a BS 1363/A approved electric plug with internal fuse (ASTA approved to BS 1362).

If the plug is not suitable for your socket outlets, it should be cut off and an appropriate plug fitted in its place by an authorised customer service agent. The replacement plug should have the same fuse rating as the original plug.

The severed plug must be disposed of to avoid a possible shock hazard and should never be inserted into a mains socket elsewhere.

### Maintenance

- ▶ **Remove battery before adjusting or cleaning, and before leaving the machine unattended for any period.** Always wear gardening gloves when handling or working near the sharp blades.
- ▶ Examine the machine and replace worn or damaged parts for safety.
- ▶ Keep all nuts, bolts and screws tight to be sure that the machine is in safe working condition.
- ▶ Ensure replacement parts fitted are Bosch-approved.
- ▶ **Always lubricate the cutting blade with protective spray before use and before storage.**

## Symbols

The following symbols are important for reading and understanding the operating instructions. Please take note of the symbols and their meaning. The correct interpretation of the symbols will help you to use the machine in a better and safer manner.

Symbol	Meaning
	Reaction direction
	Movement direction
	Switching On
	Switching Off
	Accessories

## Intended Use

This machine is intended for domestic use, for cutting and trimming hedges and bushes at elevated height, while user is situated on the ground. The machine is not intended to be used on a ladder or steps. The machine is not designed to cut grass and cannot be used as a grass trimmer. This tool is not intended for commercial and industrial use.

## Delivery Scope (see figure B)

Carefully remove the machine from its packaging and check if the following parts are complete:

- Hedge trimmer head
- Telescopic handle
- Battery pack\*\*
- Battery charger\*\*
- Harness
- Blade guard
- Operating instructions

When parts are missing or damaged, please contact your dealer.

\*\* country specific

## Product Features (see figure A)

The numbering of the product features refers to the illustration of the machine on the graphics page 320.

- 1 Cutting blade
- 2 Pivoting head adjustment buttons
- 3 Connector
- 4 Telescopic tube
- 5 Telescopic height adjustment
- 6 Front handle



- 7 Front handle harness loop
- 8 Harness
- 9 Main handle harness loop
- 10 Locking button
- 11 Main handle (insulated gripping surface)
- 12 On/Off switch
- 13 Battery pack
- 14 Battery unlocking button
- 15 Hook to front handle harness loop
- 16 Hook to main handle harness loop

Accessories shown or described are not part of the standard delivery scope of the product. A complete overview of accessories can be found in our accessories program.

### Technical Data

Cordless pole hedge trimmer		UniversalHedge-Pole 18
Article number		3 600 HB3 0..
No-load stroke rate	min <sup>-1</sup>	2 200
Blade length	mm	430
Tooth opening	mm	16
Height adjustment	m	2.1 – 2.6
Pivoting head, 10 positions	°	135
Weight according to EPTA-Procedure 01:2014	kg	3.6
Serial number	See serial number (type plate) on the machine	
Permitted ambient temperature		
– during charging and operation*	°C	0... +45
– during storage	°C	-20...+50
<b>Battery</b>		<b>Li-Ion</b>
Article number		
– 1.5 Ah		2 607 337 187
– 2.0 Ah		2 607 337 211
– 2.5 Ah		2 607 337 199
Rated voltage	V=	18
Capacity		
– 2 607 337 187	Ah	1.5
– 2 607 337 211	Ah	2.0
– 2 607 337 199	Ah	2.5
Number of battery cells		
– 2 607 337 187		5
– 2 607 337 211		5
– 2 607 337 199		5

#### Cordless pole hedge trimmer

Battery Charger		AL 1830 CV
Article number		
2 607 ...	EU	... 225 965
	UK	... 225 967
	AU	... 225 969
Charging current	A	3.0
Charging period (battery discharged)		
– 1.5 Ah	min	33
– 2.0 Ah	min	45
– 2.5 Ah	min	60

Weight according to EPTA-Procedure 01:2014	kg	0.40
Protection class		□ / II

#### Battery Charger

Battery Charger		AL 1815 CV
Article number		
2 607 ...	EU	... 226 077
	UK	... 226 079
	AU	... 226 081
Charging current	A	1.5
Charging period (battery discharged)		
– 1.5 Ah	min	63
– 2.0 Ah	min	84
– 2.5 Ah	min	105

Weight according to EPTA-Procedure 01:2014	kg	0.38
Protection class		□ / II

### Noise/Vibration Information

Sound emission values determined according to EN 60335-1.

Typically the A-weighted noise levels of the product are: Sound pressure level 72 dB(A); sound power level 86 dB(A). Uncertainty K = 4 dB.

Vibration total values  $a_h$  (triax vector sum) and uncertainty K determined according to EN 60335-1:  $a_h = 1.1 \text{ m/s}^2$ ,  $K = 1.5 \text{ m/s}^2$ .

The vibration level given in this information sheet has been measured in accordance with a standardised test given in EN 60335 and may be used to compare one tool with another. It may be used for a preliminary assessment of exposure.

The declared vibration emission level represents the main applications of the tool. However, if the tool is used for different applications, with different accessories or insertion tools or is poorly maintained, the vibration emission may differ. This may significantly increase the exposure level over the total working period.

An estimation of the level of exposure to vibration should also take into account the times when the tool is switched off or

## 18 | English

when it is running but not actually doing the job. This may significantly reduce the exposure level over the total working period.

Identify additional safety measures to protect the operator from the effects of vibration such as: maintain the tool and the accessories, keep the hands warm, organise work patterns.

## Mounting and Operation

Action	Figure	Page
Product features	A	320
Delivery scope	B	321
Tool assembly	C	321
Inserting the battery	D	321
Attaching the harness	E	322
Adjusting the telescopic height	F	322
Removing the blade protector		
Lubricating the blade	G	323
Adjusting the pivoting head	H	323
Switching on and off	I	324
Working advice	J	324–325
Removing the battery	K	326
Maintaining and storing the tool	L	326
Selecting accessories		327

## Initial Operation

### For Your Safety

- ▶ **Before any work on the machine itself (e. g. maintenance, tool change, etc.) as well as during transport and storage, remove the battery from the power tool.** There is danger of injury when unintentionally actuating the On/Off switch with the locking button.
- ▶ **The blades continue to move for a fraction of a second after the hedge trimmer is switched off.**
- ▶ **Do not touch the moving blades.**
- ▶ **Do not activate switches until battery is fully attached.**

### Inserting/Removing the Battery (see figures D+K)

**Note:** Use of batteries not suitable for the machine can lead to malfunctions of or cause damage to the power tool.

Insert the charged battery **13** onto the telescopic handle. Make sure that the battery is fully fitted.

Remove the battery **13** from the power tool by pressing the battery unlocking button **14** and moving the battery towards cutting blade.

### Battery Charging

- ▶ **Do not use other battery chargers.** The supplied battery charger is designed for the Lithium-Ion battery in your garden product.
- ▶ **Observe the mains voltage!** The voltage of the power supply must correspond with the data given on the

nameplate of the battery charger. Battery chargers marked with 230 V can also be operated with 220 V.

The battery is equipped with temperature monitoring that allows charging only in the temperature range between 0 °C and 45 °C. In this manner, a high battery service life is achieved.

**Note:** The battery supplied is partially charged. To ensure full capacity of the battery, completely charge the battery in the battery charger before using your power tool for the first time.

The lithium-ion battery can be charged at any time without reducing its service life. Interrupting the charging procedure does not damage the battery.

The "Electronic Cell Protection (ECP)" protects the lithium-ion battery against deep discharging. When the battery is run down or discharged, the garden product is shut off by means of a protective circuit: The garden product no longer operates.

**! IMPORTANT** Do not continue to press the On/Off switch after the garden product has been automatically switched off. The battery can be damaged.

Observe the notes for disposal of the battery.

### Charging Procedure

The charging procedure starts as soon as the mains plug of the battery charger is plugged into the socket outlet and the battery is inserted into the charging compartment.

Due to the intelligent charging method, the charging condition of the battery is automatically detected and the battery is charged with the optimum charging current, depending on battery temperature and voltage.

This gives longer life to the battery and always leaves it fully charged when kept in the charger for storage.

### Meaning of the Indication Elements (AL 1830 CV)

#### (Fast) Flashing of the Green Battery Charge Indicator

 Charge The rapid-charging procedure is indicated by **fast flashing** of the **green** battery charge indicator.

**Note:** The rapid-charging procedure is only possible when the battery temperature is within the allowable charging temperature range, see section "Technical Data".

#### (Slow) Flashing of the Green Battery Charge Indicator

 80% When the charging condition of the battery is **80 %**, the **green** battery charge indicator **flashes slowly**.

The battery can be removed for immediate use.

#### Continuous Lighting of the Green Battery Charge Indicator

 100% **Continuous lighting** of the **green** battery charge indicator indicates that the battery is fully charged.

When the battery is not inserted, **continuous lighting** of the battery charge indicator indicates that the mains plug is inserted in the socket and that the battery charger is ready for operation.

### Continuous Lighting of the Red Battery Charge Indicator

 **Continuous lighting** of the red battery charge indicator indicates that the temperature of the battery is not within the allowable charging temperature range, see section "Technical Data". As soon as the allowable charging temperature range is reached, the battery charger automatically switches to rapid charging.

### Flashing Red Battery Charge Indicator

 A **flashing red** battery charge indicator indicates a different malfunction of the charging procedure, see section "Troubleshooting – Causes and Corrective Measures".

### Meaning of the Indication Elements (AL 1815 CV)

#### Flashing Battery Charge Indicator

 Charge The charging procedure is signalled by a **flashing** battery charge indicator.

#### Continuous Lighting of the Battery Charge Indicator

 **Continuous lighting** of the battery charge indicator indicates that the battery is fully charged **or** that the temperature of the battery is not within the allowable charging temperature range, and cannot be charged for this reason. The battery is charged as soon as the allowable charging temperature range is reached.

When the battery is not inserted, **continuous lighting** of the battery charge indicator indicates that the mains plug is inserted in the socket and that the battery charger is ready for operation.

### Troubleshooting – Causes and Corrective Measures

Cause	Corrective Measure
<b>Continuous lighting of the battery charge indicator</b> <b>Continuous lighting of the battery charge indicator</b>	
<b>Flashing red battery charge indicator</b> <b>No charging procedure possible</b>	
The battery is not attached (correctly)	Attach battery to charger correctly
Battery contacts contaminated	Clean the battery contacts (e. g. by inserting and removing the battery several times) or replace the battery
Battery pack defective	Replace the battery

Cause	Corrective Measure
<b>Battery charge indicators or do not light up</b>	
Mains plug of battery charger not plugged in (properly)	Insert mains plug (fully) into the socket outlet
Socket outlet, mains cable or battery charger defective	Check the mains voltage; have the battery charger checked by an authorised after-sales service agent for Bosch power tools

### Charging Advice

With continuous or several repetitive charging cycles without interruption, the charger can warm up. This does not indicate a technical defect of the battery charger.

A significantly reduced working period after charging indicates that the battery is used and must be replaced.

### Assembly

► **Before any work on the machine itself (e. g. maintenance, tool change, etc.) as well as during transport and storage, remove the battery from the power tool.** There is danger of injury when unintentionally actuating the On/Off switch with the locking button.

### Tool assembly (see figure C + E)

Fit the hedge trimmer head together with the telescopic handle, tighten them together with the connector **3** by twisting it. Make sure that both parts are properly fitted.

Attach the harness **8** to the harness loops **7/9** located in the handling areas. Please notice that the harness has two hooks that are different in size. Make sure that the bigger hook **16** is fitted onto the main handle harness loop **9** and the smaller hook **15** onto the front handle harness loop **7**.

Remove the blade cover.

### Adjusting the telescopic height (see figure F)

Loosen the telescopic height adjustment joint **5** by rotating, extend the telescopic tube **4** to the required length and retighten the adjustment joint **5** by twisting.

The telescopic tube **4** can be extended from 2.1 m to 2.60 m depending on the application and the height of the trimmed hedge.

### Adjusting the pivoting head (see figure H)

Press two pivoting head adjustment buttons **2** simultaneously, adjust the pivoting head to the required position by moving the hedge trimmer head upwards or downwards, release the pivoting head adjustment buttons **2** and make sure that the hedge trimmer head is properly locked.

Pivoting head can be adjusted to 10 different positions.

20 | English

## Operation

### Switching On and Off (see figure I)

To **switch on** the power tool, first press the lock-off switch **10** then press On/Off switch **12**. Keep the On/Off switch while operating the machine. You can let go of the lock-off switch while the tool is switched on.

To **switch off** the power tool, release the On/Off switch **12**.

To save energy, only switch the power tool on when using it.

The lithium-ion battery is protected against deep discharging by the "Electronic Cell Protection (ECP)". When the battery is empty, the power tool is switched off by means of a protective circuit: The tool no longer runs.

## Working Advice (see figure J)

### Anti Blocking

This tool has the anti-blocking system installed for your benefit. If the blade stalls on a tough material, the load of the motor increases. The intelligent micro-electronics senses this overload condition and repeatedly reverses the motor, in order to prevent stalling and to cut the material through.

This audible reversing cut action continues for up to 3 s.

After cutting through, the garden product continues in its normal mode, or in case the overload condition continues the blades automatically stop in the open position (e. g. in case a piece of metal fence accidentally blocks the garden product).

## Troubleshooting

The following chart lists problem symptoms, possible causes and corrective action, if your garden product does not operate properly. If these do not identify and correct the problem, contact your service agent.

► **Warning: Switch off and remove the battery prior to any troubleshooting.**

Problem	Possible Cause	Corrective Action
Cutting time per battery charge too low	Too much friction, due to lack of lubricant	Apply lubricant spray (1 609 200 399)
	Blade needs cleaning	Clean blade
	Poor cutting technique	see "Working Advice"
	Battery not fully charged	Recharge battery; also see "Battery Charging"
	Battery Thermal Protection operated	Battery to cool and restart
The blades are running slow or the anti blocking feature is not functioning	Battery discharged	Battery to cool and restart
	Battery stored outside of battery temperature	Allow battery to warm naturally to room temperature (within battery operating temperature 0 – 45 °C)
Hedge trimmer does not operate	Battery discharged	Recharge battery; also see "Battery Charging"
	Safety switch not activated correctly	see "Initial Operation"
Hedge trimmer operates intermittently	Motor reverses repeatedly then stops after 3 s	see "Working Advice" (Anti Blocking)
	Internal wiring of machine damaged	Contact your Bosch Service Center
	On/Off switch defective	Contact your Bosch Service Center
Motor runs but blades remain stationary	Internal fault	Contact your Bosch Service Center
Cutting blade hot	Too much friction, due to lack of lubricant	Apply lubricant spray (1 609 200 399)
	Cutting blade blunt	Contact your Bosch Service Center
	Cutting blade has dents	Contact your Bosch Service Center
Blade will not move	Battery discharged	Recharge battery; also see "Battery Charging"
	Machine defective	Contact your Bosch Service Center
Excessive vibrations/noise	Machine defective	Contact your Bosch Service Center
Flashing red battery charge indicator	Battery not (properly) inserted	Properly insert battery into battery charger
	Battery contacts contaminated	Clean the battery contacts (e. g. by inserting and removing the battery several times) or replace the battery
No charging procedure possible	Battery pack defective	Replace the battery
Battery charge indicators do not light up	Mains plug of battery charger not plugged in (properly)	Insert mains plug (fully) into the socket outlet
	Socket outlet, mains cable or battery charger defective	Check the mains voltage; have the battery charger checked by an authorised after-sales service agent for Bosch power tools

## Maintenance, Storage and Transportation (see figures K + L)

- **Before any work on the machine itself (e. g. maintenance, tool change, etc.) as well as during transport and storage, remove the battery from the power tool.** There is danger of injury when unintentionally actuating the On/Off switch with the locking button.

### Blade maintenance

Lubricate blade before and after each usage with recommended lubricant spray .

### Storage and transportation

Store and transport cordless pole hedge trimmer with battery removed and protection blade cover fitted.

## After-sales Service and Application Service

### www.bosch-garden.com

In all correspondence and spare parts order, please always include the 10-digit article number given on the type plate of the machine.

#### Great Britain

Robert Bosch Ltd. (B.S.C.)  
P.O. Box 98  
Broadwater Park  
North Orbital Road  
Denham  
Uxbridge  
UB 9 5HJ

At [www.bosch-pt.co.uk](http://www.bosch-pt.co.uk) you can order spare parts or arrange the collection of a product in need of servicing or repair.

Tel. Service: (0344) 7360109

E-Mail: [bscservicecentre@bosch.com](mailto:bscservicecentre@bosch.com)

#### Ireland

Origo Ltd.  
Unit 23 Magna Drive  
Magna Business Park  
City West  
Dublin 24  
Tel. Service: (01) 4666700  
Fax: (01) 4666888

#### Australia, New Zealand and Pacific Islands

Robert Bosch Australia Pty. Ltd.  
Power Tools  
Locked Bag 66  
Clayton South VIC 3169  
Customer Contact Center  
Inside Australia:  
Phone: (01300) 307044  
Fax: (01300) 307045  
Inside New Zealand:  
Phone: (0800) 543353  
Fax: (0800) 428570

Outside AU and NZ:  
Phone: +61 3 95415555  
[www.bosch-pt.com.au](http://www.bosch-pt.com.au)  
[www.bosch-pt.co.nz](http://www.bosch-pt.co.nz)

#### Republic of South Africa

**Customer service**  
Hotline: (011) 6519600

#### Gauteng – BSC Service Centre

35 Roper Street, New Centre  
Johannesburg  
Tel.: (011) 4939375  
Fax: (011) 4930126  
E-Mail: [bsctools@icon.co.za](mailto:bsctools@icon.co.za)

#### KZN – BSC Service Centre

Unit E, Almar Centre  
143 Crompton Street  
Pinetown  
Tel.: (031) 7012120  
Fax: (031) 7012446  
E-Mail: [bsc.dur@za.bosch.com](mailto:bsc.dur@za.bosch.com)

#### Western Cape – BSC Service Centre

Democracy Way, Prosperity Park  
Milnerton  
Tel.: (021) 5512577  
Fax: (021) 5513223  
E-Mail: [bsc@zsd.co.za](mailto:bsc@zsd.co.za)

#### Bosch Headquarters

Midrand, Gauteng  
Tel.: (011) 6519600  
Fax: (011) 6519880  
E-Mail: [rbsa-hq.pts@za.bosch.com](mailto:rbsa-hq.pts@za.bosch.com)

## Transport

The contained lithium-ion batteries are subject to the Dangerous Goods Legislation requirements. The user can transport the batteries by road without further requirements. When being transported by third parties (e. g. : air transport or forwarding agency), special requirements on packaging and labelling must be observed. For preparation of the item being shipped, consulting an expert for hazardous material is required.

Dispatch batteries only when the housing is undamaged. Tape or mask off open contacts and pack up the battery in such a manner that it cannot move around in the packaging. Please also observe possibly more detailed national regulations.

## Disposal



The machine, rechargeable batteries, accessories and packaging should be sorted for environmental-friendly recycling.



Do not dispose of power tools and batteries/rechargeable batteries into household waste!

## 22 | Français

**Only for EC countries:**

According to the European Guideline 2012/19/EU, power tools that are no longer usable, and according to the European Guideline 2006/66/EC, defective or used battery packs/batteries, must be collected separately and disposed of in an environmentally correct manner.

Batteries no longer suitable for use can be directly returned at:

**Great Britain**

Robert Bosch Ltd. (B.S.C.)  
P.O. Box 98  
Broadwater Park  
North Orbital Road  
Denham  
Uxbridge  
UB 9 5HJ

At [www.bosch-pt.co.uk](http://www.bosch-pt.co.uk) you can order spare parts or arrange the collection of a product in need of servicing or repair.

Tel. Service: (0344) 7360109

E-Mail: [boschservicecentre@bosch.com](mailto:boschservicecentre@bosch.com)

**Battery packs/batteries:****Li-ion:**

Please observe the instructions in section "Transport", page 12.

Subject to change without notice.

**Français****Avertissements de sécurité****Explication des symboles**

Indications générales sur d'éventuels dangers.



Lisez soigneusement ces instructions d'utilisation.



N'utilisez l'outil de jardin pas par temps de pluie et ne l'exposez pas à la pluie.



Faites attention à ce que les personnes se trouvant à proximité ne soient pas blessées par des projections provenant de la machine.



Avertissement : Gardez une distance de sécurité quand l'outil de jardin est en marche.



**Portez toujours des lunettes de protection et des gants. Nous recommandons d'utiliser des dispositifs de protection supplémentaires tels que chaussures de sécurité anti-dérapant et un casque.** Des vêtements de protection appropriés diminuent le risque de blessure par les branches qui tombent ou par un contact accidentel avec la lame.

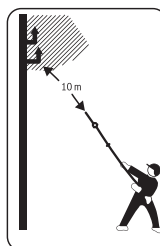

**Ne touchez jamais des câbles d'alimentation ou des câbles de téléphone.** Ces câbles sont sous haute tension. Il y a risque immédiat de choc électrique. Maintenez une distance de 10 m minimum.

Avertissement : Les personnes présentes doivent maintenir une distance de sécurité vers l'outil de jardin lorsque celui-ci est en marche.

**Avertissements de sécurité généraux pour l'outil électrique**

**AVERTISSEMENT** Lire tous les avertissements de sécurité, les instructions, les illustrations et les spécifications fournis avec cet outil électrique. Ne pas suivre les instructions énumérées ci-dessous peut provoquer un choc électrique, un incendie et/ou une blessure sérieuse.

**Conserver tous les avertissements et toutes les instructions pour pouvoir s'y reporter ultérieurement.**

Le terme « outil électrique » dans les avertissements fait référence à votre outil électrique alimenté par le secteur (avec cordon d'alimentation) ou votre outil électrique fonctionnant sur batterie (sans cordon d'alimentation).

**Sécurité de la zone de travail**

- ▶ **Conserver la zone de travail propre et bien éclairée.** Les zones en désordre ou sombres sont propices aux accidents.
- ▶ **Ne pas faire fonctionner les outils électriques en atmosphère explosive, par exemple en présence de liquides inflammables, de gaz ou de poussières.** Les outils électriques produisent des étincelles qui peuvent enflammer les poussières ou les fumées.
- ▶ **Maintenir les enfants et les personnes présentes à l'écart pendant l'utilisation de l'outil électrique.** Les distractions peuvent vous faire perdre le contrôle de l'outil.

## Sécurité électrique

- ▶ **Il faut que les fiches de l'outil électrique soient adaptées au socle. Ne jamais modifier la fiche de quelque façon que ce soit. Ne pas utiliser d'adaptateurs avec des outils électriques à branchement de terre.** Des fiches non modifiées et des socles adaptés réduisent le risque de choc électrique.
- ▶ **Éviter tout contact du corps avec des surfaces reliées à la terre telles que les tuyaux, les radiateurs, les cuisinières et les réfrigérateurs.** Il existe un risque accru de choc électrique si votre corps est relié à la terre.
- ▶ **Ne pas exposer les outils électriques à la pluie ou à des conditions humides.** La pénétration d'eau à l'intérieur d'un outil électrique augmente le risque de choc électrique.
- ▶ **Ne pas maltraiter le cordon. Ne jamais utiliser le cordon pour porter, tirer ou débrancher l'outil électrique. Maintenir le cordon à l'écart de la chaleur, du lubrifiant, des arêtes vives ou des parties en mouvement.** Des cordons endommagés ou emmêlés augmentent le risque de choc électrique.
- ▶ **Lorsqu'on utilise un outil électrique à l'extérieur, utiliser un prolongateur adapté à l'utilisation extérieure.** L'utilisation d'un cordon adapté à l'utilisation extérieure réduit le risque de choc électrique.
- ▶ **Si l'usage d'un outil électrique dans un emplacement humide est inévitable, utiliser une alimentation protégée par un dispositif à courant différentiel résiduel (RCD).** L'usage d'un RCD réduit le risque de choc électrique.

## Sécurité des personnes

- ▶ **Rester vigilant, regarder ce que vous êtes en train de faire et faire preuve de bon sens dans votre utilisation de l'outil électrique. Ne pas utiliser un outil électrique lorsque vous êtes fatigué ou sous l'emprise de drogues, de l'alcool ou de médicaments.** Un moment d'inattention en cours d'utilisation d'un outil électrique peut entraîner des blessures graves.
- ▶ **Utiliser un équipement de protection individuelle. Toujours porter une protection pour les yeux.** Les équipements de protection individuelle tels que les masques contre les poussières, les chaussures de sécurité antidérapantes, les casques ou les protections auditives utilisés pour les conditions appropriées réduisent les blessures.
- ▶ **Éviter tout démarrage intempestif. S'assurer que l'interrupteur est en position arrêt avant de brancher l'outil au secteur et/ou au bloc de batteries, de le ramasser ou de le porter.** Porter les outils électriques en ayant le doigt sur l'interrupteur ou brancher des outils électriques dont l'interrupteur est en position marche est source d'accidents.
- ▶ **Retirer toute clé de réglage avant de mettre l'outil électrique en marche.** Une clé laissée fixée sur une partie tournante de l'outil électrique peut donner lieu à des blessures.
- ▶ **Ne pas se précipiter. Garder une position et un équipement adaptés à tout moment.** Cela permet un meilleur

contrôle de l'outil électrique dans des situations inattendues.

- ▶ **S'habiller de manière adaptée. Ne pas porter de vêtements amples ou de bijoux. Garder les cheveux et les vêtements à distance des parties en mouvement.** Des vêtements amples, des bijoux ou les cheveux longs peuvent être pris dans des parties en mouvement.
- ▶ **Si des dispositifs sont fournis pour le raccordement d'équipements pour l'extraction et la récupération des poussières, s'assurer qu'ils sont connectés et correctement utilisés.** Utiliser des collecteurs de poussière peut réduire les risques dus aux poussières.
- ▶ **Rester vigilant et ne pas négliger les principes de sécurité de l'outil sous prétexte que vous avez l'habitude de l'utiliser.** Une fraction de seconde d'inattention peut provoquer une blessure grave.

## Utilisation et entretien de l'outil électrique

- ▶ **Ne pas forcer l'outil électrique. Utiliser l'outil électrique adapté à votre application.** L'outil électrique adapté réalise mieux le travail et de manière plus sûre au régime pour lequel il a été construit.
- ▶ **Ne pas utiliser l'outil électrique si l'interrupteur ne permet pas de passer de l'état de marche à arrêt et inversement.** Tout outil électrique qui ne peut pas être commandé par l'interrupteur est dangereux et il faut le réparer.
- ▶ **Débrancher la fiche de la source d'alimentation et/ou enlever le bloc de batteries, s'il est amovible, avant tout réglage, changement d'accessoires ou avant de ranger l'outil électrique.** De telles mesures de sécurité préventives réduisent le risque de démarrage accidentel de l'outil électrique.
- ▶ **Conserver les outils électriques à l'arrêt hors de la portée des enfants et ne pas permettre à des personnes ne connaissant pas l'outil électrique ou les présentes instructions de le faire fonctionner.** Les outils électriques sont dangereux entre les mains d'utilisateurs novices.
- ▶ **Observer la maintenance des outils électriques et des accessoires. Vérifier qu'il n'y a pas de mauvais alignement ou de blocage des parties mobiles, des pièces cassées ou toute autre condition pouvant affecter le fonctionnement de l'outil électrique. En cas de dommages, faire réparer l'outil électrique avant de l'utiliser.** De nombreux accidents sont dus à des outils électriques mal entretenus.
- ▶ **Garder affûtés et propres les outils permettant de couper.** Des outils destinés à couper correctement entretenus avec des pièces coupantes tranchantes sont moins susceptibles de bloquer et sont plus faciles à contrôler.
- ▶ **Utiliser l'outil électrique, les accessoires et les lames etc., conformément à ces instructions, en tenant compte des conditions de travail et du travail à réaliser.** L'utilisation de l'outil électrique pour des opérations différentes de celles prévues peut donner lieu à des situations dangereuses.
- ▶ **Il faut que les poignées et les surfaces de préhension restent sèches, propres et dépourvues d'huiles et de**

## 24 | Français

**graisses.** Des poignées et des surfaces de préhension glissantes rendent impossibles la manipulation et le contrôle en toute sécurité de l'outil dans les situations inattendues.

### Utilisation des outils fonctionnant sur batteries et précautions d'emploi

- ▶ **Ne recharger qu'avec le chargeur spécifié par le fabricant.** Un chargeur qui est adapté à un type de bloc de batteries peut créer un risque de feu lorsqu'il est utilisé avec un autre type de bloc de batteries.
- ▶ **N'utiliser les outils électriques qu'avec des blocs de batteries spécifiquement désignés.** L'utilisation de tout autre bloc de batteries peut créer un risque de blessure et de feu.
- ▶ **Lorsqu'un bloc de batteries n'est pas utilisé, le maintenir à l'écart de tout autre objet métallique, par exemple trombones, pièces de monnaie, clés, clous, vis ou autres objets de petite taille qui peuvent donner lieu à une connexion d'une borne à une autre.** Le court-circuitage des bornes d'une batterie entre elles peut causer des brûlures ou un feu.
- ▶ **Dans de mauvaises conditions, du liquide peut être éjecté de la batterie; éviter tout contact. En cas de contact accidentel, nettoyer à l'eau. Si le liquide entre en contact avec les yeux, rechercher en plus une aide médicale.** Le liquide éjecté des batteries peut causer des irritations ou des brûlures.
- ▶ **Ne pas utiliser un bloc de batteries ou un outil fonctionnant sur batteries qui a été endommagé ou modifié.** Les batteries endommagées ou modifiées peuvent avoir un comportement imprévisible provoquant un feu, une explosion ou un risque de blessure.
- ▶ **Ne pas exposer un bloc de batteries ou un outil fonctionnant sur batteries au feu ou à une température excessive.** Une exposition au feu ou à une température supérieure à 130 °C peut provoquer une explosion.
- ▶ **Suivre toutes les instructions de charge et ne pas charger le bloc de batteries ou l'outil fonctionnant sur batteries hors de la plage de températures spécifiée dans les instructions.** Un chargement incorrect ou à des températures hors de la plage spécifiée de températures peut endommager la batterie et augmenter le risque de feu.

### Maintenance et entretien

- ▶ **Faire entretenir l'outil électrique par un réparateur qualifié utilisant uniquement des pièces de rechange identiques.** Cela assure le maintien de la sécurité de l'outil électrique.
- ▶ **Ne jamais effectuer d'opération d'entretien sur des blocs de batteries endommagés.** Il convient que l'entretien des blocs de batteries ne soit effectué que par le fabricant ou les fournisseurs de service autorisés.

### Consignes de sécurité pour taille-haies

- ▶ **N'approcher aucune partie du corps de la barre porte-couteaux. Ne pas enlever le matériau coupé et ne pas tenir le matériau à couper lorsque la barre porte-cou-**

**teaux est mobile. Si de l'herbe coincée doit être retirée, s'assurer que l'interrupteur est arrêté et que la batterie est retirée.** Un moment d'inattention en cours d'utilisation de la taille-haie peut entraîner des blessures graves.

- ▶ **Tenir l'outil uniquement par les surfaces de préhension isolantes (la poignée supplémentaire 11, la poignée avant 6 ou la zone de préhension élargie 8), car la lame peut entrer en contact avec des câbles électriques cachés.** Le contact de la lame avec un fil « sous tension » peut également mettre « sous tension » les parties métalliques exposées de l'outil et provoquer un choc électrique.
- ▶ **Tenir l'outil uniquement par les surfaces de préhension isolées car la lame de coupe peut entrer en contact avec le câblage non apparent.** Les lames de coupe entrant en contact avec un fil « sous tension » peuvent également mettre « sous tension » les parties métalliques exposées de l'outil électrique et provoquer un choc électrique sur l'opérateur.
- ▶ **Porter le taille-haies par la poignée, la lame de coupe étant à l'arrêt. Pendant le transport ou l'entreposage du taille-haies, toujours recouvrir le dispositif de coupe de son enveloppe de protection.** Une manipulation appropriée du taille-haies réduira l'éventualité d'un accident corporel provenant des lames de coupe.
- ▶ **Avant d'utiliser l'appareil, s'assurer que tous les dispositifs de protection et toutes les poignées sont bien montés.** Ne jamais essayer de mettre en service un appareil incomplet ni sur lequel des modifications non autorisées ont été effectuées.

### Avertissements supplémentaires

- ▶ Ne jamais permettre aux enfants ou personnes ne disposant pas des capacités physiques, sensorielles ou mentales adaptées ou n'ayant pas l'expérience et/ou les connaissances nécessaires d'utiliser cet outil de jardin. Il est possible que les réglementations nationales fixent une limite d'âge minimum de l'utilisateur.
- ▶ Les enfants doivent être surveillés pour s'assurer qu'ils ne jouent pas avec l'outil de jardin.
- ▶ **Toujours bien tenir l'appareil des deux mains par les surfaces correctes et veiller à toujours garder une position de travail stable.** Avec les deux mains, l'appareil est guidé de manière plus sûre.
- ▶ Toujours porter l'appareil de manière à ce que la barre porte-couteaux soit horizontale.
- ▶ **Avant de déposer l'outil électroportatif, attendez que celui-ci soit complètement à l'arrêt.**
- ▶ Durant le service, aucune autre personne ni animal ne doit se trouver dans un rayon de 3 m autour de l'appareil. Dans la zone de travail, l'opérateur est responsable vis à vis des tierces personnes.
- ▶ Ne jamais tailler des haies lorsque des personnes, en particulier des enfants, ou des animaux domestiques se trouvent à proximité.
- ▶ L'opérateur ou l'utilisateur de la tondeuse est responsable des accidents et des dommages causés à autrui ou à ses biens.



- ▶ Ne jamais tenir le taille-haies par la barre porte-couteaux.
- ▶ Inspecter soigneusement l'endroit à tailler et éliminer tout fil métallique et autres objets susceptibles de gêner le mouvement des lames.
- ▶ Avant l'utilisation, toujours effectuer un contrôle visuel afin de constater si les lames, les vis des lames ou autres parties de l'ensemble de coupe sont usées ou endommagées. Ne jamais travailler avec des couteaux endommagés ou fortement usés.
- ▶ Se familiariser avec le taille-haies afin de pouvoir l'arrêter rapidement en cas d'urgence.
- ▶ Ne tailler les haies que de jour ou sous un bon éclairage artificiel.
- ▶ Avant d'utiliser le taille-haies, s'assurer que toutes les poignées et tous les dispositifs de protection fournis avec l'appareil soient bien montés et qu'ils fonctionnent parfaitement. Ne jamais utiliser un taille-haies incomplet ni un sur lequel on a effectué des modifications non autorisées.
- ▶ Ne jamais tenir le taille-haies sur le dispositif de protection.
- ▶ Veillez lors de l'utilisation du taille-haie à maintenir une position stable qui vous permette de bien garder l'équilibre. N'utilisez pas cet appareil sur des marches ou des échelles.
- ▶ Observer attentivement les alentours et faire très attention aux dangers pouvant surgir éventuellement et qui ne pourraient peut-être pas être entendus lors du travail.
- ▶ Vérifier que tous les écrous, boulons et vis soient bien serrés afin que le taille-haies fonctionne sans danger.
- ▶ Rangez le taille-haie dans un endroit sec et sûr, et hors de portée des enfants.
- ▶ Pour des raisons de sécurité, remplacez les pièces usées ou endommagées.
- ▶ Ne jamais essayer de réparer l'outil de jardin sauf si vous avez la formation nécessaire.
- ▶ Veillez à ce que les pièces de rechange soient des pièces d'origine Bosch.

#### Indications pour le maniement optimal de l'accum

- ▶ **Vérifier que l'outil de jardin est effectivement en position d'arrêt avant de monter l'accumulateur.** Le fait de monter un accumulateur dans un outil de jardin en position de fonctionnement peut causer des accidents.
- ▶ **N'utiliser l'outil de jardin qu'avec des accumulateurs Bosch spécifiquement désignés.** L'utilisation de tout autre accumulateur peut entraîner des blessures et des risques d'incendie.
- ▶ **Ne pas ouvrir l'accum.** Risque de court-circuit.



**Protéger l'accum de toute source de chaleur, comme p. ex. l'exposition directe au soleil, au feu, à l'eau et à l'humidité.** Il y a risque d'explosion.



- ▶ **En cas d'endommagement et d'utilisation non conforme de l'accum, des vapeurs peuvent s'échapper. Ventiler le lieu de travail et, en cas de malaises, consul-**

**ter un médecin.** Les vapeurs peuvent entraîner des irritations des voies respiratoires.

- ▶ **N'utilisez l'accumulateur qu'avec votre produit Bosch.** Ceci protège l'accumulateur contre une surcharge dangereuse.
- ▶ **Les objets pointus comme un clou ou un tournevis et le fait d'exercer une force extérieure sur le boîtier risque d'endommager l'accum.** Il peut en résulter un court-circuit interne et l'accum risque de s'enflammer, de dégager des fumées, d'exploser ou de surchauffer.
- ▶ **Ne pas court-circuiter l'accum.** Il y a risque d'explosion.
- ▶ Protégez l'accum de l'humidité et de l'eau.
- ▶ Ne stockez l'accum que dans la plage de température de  $-20\text{ °C}$  à  $50\text{ °C}$ . Ne stockez pas l'accum trop longtemps dans une voiture par ex. en été.
- ▶ Nettoyez de temps en temps les orifices de ventilation de l'accum à l'aide d'un pinceau doux, propre et sec.

#### Instructions de sécurité pour chargeurs



**Il est impératif de lire toutes les consignes de sécurité et toutes les**

**instructions.** Le non-respect des avertissements et instructions indiqués ci-après peut conduire à une électrocution, un incendie et/ou de graves blessures.

#### Garder précieusement ces instructions.

N'utilisez le chargeur qu'après vous être familiarisé avec toutes ses fonctions et que vous êtes capable de l'utiliser sans réserves ou après avoir reçu des instructions correspondantes.

- ▶ Ne jamais permettre aux enfants ou personnes ne disposant pas des capacités physiques, sensorielles ou mentales adaptées ou n'ayant pas l'expérience et/ou les connaissances nécessaires d'utiliser cet outil de jardin. Il est possible que les réglementations nationales fixent une limite d'âge minimum de l'utilisateur.

## 26 | Français

► **Les enfants doivent être surveillés.** Veillez à ce que les enfants ne jouent pas avec l'outil.

► **N'utilisez le chargeur que pour recharger des accus Lithium-Ion Bosch d'une capacité d'au moins 1,5 Ah (à partir de 3 cellules). La tension des accus doit correspondre à la tension de charge du chargeur. Ne rechargez pas de piles non rechargeables.** Il existe sinon un risque d'explosion et d'incendie.



**N'exposez pas le chargeur à la pluie ou à l'humidité.** La pénétration d'eau dans un chargeur augmente le risque d'un choc électrique.

► **N'utiliser le chargeur que pour recharger des accus Lithium-Ion Bosch. La tension de l'accum doit correspondre à la tension de charge du chargeur.** Il y a sinon un risque d'explosion et d'incendie.

► **Maintenir le chargeur propre.** Un encrassement augmente le risque de choc électrique.

► **Avant toute utilisation, contrôler le chargeur, la fiche et le câble. Ne pas utiliser le chargeur si des défauts sont constatés. Ne pas démonter le chargeur soi-même et ne le faire réparer que par une personne qualifiée et seulement avec des pièces de rechange d'origine.** Des chargeurs, câbles et fiches endommagés augmentent le risque d'un choc électrique.

► **Ne pas utiliser le chargeur sur un support facilement inflammable (tel que papier, textiles etc.) ou dans un environnement inflammable.** L'échauffement du chargeur lors du processus de charge augmente le risque d'incendie.

► **Ne recouvrez pas les fentes d'aération du chargeur.** Le chargeur risque sinon de surchauffer et de ne plus fonctionner correctement.

► Pour des raisons de sécurité électrique, nous recommandons d'utiliser un disjoncteur à courant différentiel avec déclenchement de 30 mA max. Toujours vérifier le dispositif à courant différentiel résiduel avant utilisation.

### Entretien

► **Sortir la batterie avant d'effectuer des travaux de réglage ou de nettoyage sur l'outil de jardinage ou si l'outil de jardinage reste sans surveillance pour un certain temps.** Portez toujours des gants de jardin, si vous manipulez l'appareil ou travaillez à proximité des lames aiguës.

► Contrôlez l'outil de jardin et, pour des raisons de sécurité, remplacez les pièces usées ou endommagées.

► Vérifiez que tous les écrous, boulons et vis sont bien serrés afin d'assurer que l'outil de jardin se trouve dans un état de fonctionnement ne présentant aucun danger.

► Veillez à ce que les pièces de rechange soient des pièces d'origine Bosch.

► **Graissez la barre porte-lames avant chaque utilisation et avant chaque stockage avec du spray d'entretien.**

### Symboles

Les symboles suivants sont importants pour pouvoir lire et mieux comprendre le mode d'emploi. Veuillez mémoriser ces symboles et leur signification. L'interprétation correcte des symboles vous permettra de mieux utiliser votre outil électroportatif en toute sécurité.

Symbole	Signification
	Direction de réaction
	Direction de déplacement
	Mise en marche
	Arrêt
	Accessoires

### Utilisation conforme

Cet outil est conçu pour une utilisation domestique. Il est conçu pour tailler des haies et arbustes à hauteur pendant que l'utilisateur est au sol. L'appareil n'est pas conçu pour être utilisé sur une échelle ou sur des marches. L'appareil n'est pas conçu pour couper l'herbe et ne peut pas être utilisé en tant que coupe-bordure. Cet appareil n'est pas conçu pour une utilisation commerciale ou industrielle.

### Accessoires fournis (voir figure B)

Retirez avec précaution l'appareil de l'emballage, vérifiez si tous les éléments suivants sont complets :

- Tête du taille-haie
- Poignée télescopique
- Accum\*\*
- Chargeur\*\*
- Sangle
- Protège-lames
- Instructions d'utilisation

S'il vous manque des éléments ou si l'un d'eux est endommagé, veuillez contacter votre revendeur.

\*\* différent selon les pays

## Éléments de l'appareil (voir figure A)

La numérotation des éléments de l'appareil se réfère à la représentation de l'appareil sur la page graphique 320.

- 1 Barre porte-lames
- 2 Touches de réglage de la tête orientable
- 3 Raccord
- 4 Tube télescopique
- 5 Réglage de hauteur du télescope
- 6 Poignée avant
- 7 Boucle de la sangle sur la poignée avant
- 8 Sangle
- 9 Boucle de la sangle sur la poignée arrière
- 10 Bouton de blocage
- 11 Poignée arrière (Surfaces de prise isolées)
- 12 Interrupteur Marche/Arrêt
- 13 Accu
- 14 Touche de déverrouillage de l'accumulateur
- 15 Crochet pour boucle de la sangle, poignée avant
- 16 Crochet pour boucle de la sangle, poignée arrière

Les accessoires décrits ou illustrés ne sont pas tous compris dans la fourniture. Vous trouverez les accessoires complets dans notre programme d'accessoires.

## Caractéristiques techniques

Taille-haie télescopique sans fil		UniversalHedge-Pole 18
N° d'article		3 600 HB3 0..
Nombre de courses à vide	tr/min	2 200
Longueur du guide	mm	430
Ecartement des dents	mm	16
Réglage de la hauteur	m	2,1 – 2,6
Tête orientable, 10 positions	°	135
Poids suivant EPTA-Procédure 01:2014	kg	3,6
Numéro de série	Voir numéro de série (plaque signalétique) sur l'outil de jardinage	
température ambiante admissible		
– lors du chargement et l'utilisation	°C	0... +45
– lors du stockage	°C	-20...+50
Accumulateur		Lithium ion
N° d'article		
– 1,5 Ah		2 607 337 187
– 2,0 Ah		2 607 337 211
– 2,5 Ah		2 607 337 199

Taille-haie télescopique sans fil		UniversalHedge-Pole 18
Tension nominale	V=	18
Capacité		
– 2 607 337 187	Ah	1,5
– 2 607 337 211	Ah	2,0
– 2 607 337 199	Ah	2,5
Nombre cellules de batteries rechargeables		
– 2 607 337 187		5
– 2 607 337 211		5
– 2 607 337 199		5
Chargeur		AL 1830 CV
N° d'article		
2 607 ...	EU	... 225 965
	UK	... 225 967
	AU	... 225 969
Courant de charge	A	3,0
Temps de chargement (accu déchargé)		
– 1,5 Ah	min	33
– 2,0 Ah	min	45
– 2,5 Ah	min	60
Poids suivant EPTA-Procédure 01:2014	kg	0,40
Classe de protection		□ / II
Chargeur		AL 1815 CV
N° d'article		
2 607 ...	EU	... 226 077
	UK	... 226 079
	AU	... 226 081
Courant de charge	A	1,5
Temps de chargement (accu déchargé)		
– 1,5 Ah	min	63
– 2,0 Ah	min	84
– 2,5 Ah	min	105
Poids suivant EPTA-Procédure 01:2014	kg	0,38
Classe de protection		□ / II

## Niveau sonore et vibrations

Valeurs d'émissions sonores déterminées selon la norme EN 60335-1.

Les mesures réelles (A) des niveaux sonores de l'appareil sont : Niveau de pression acoustique 72 dB(A) ; niveau d'intensité acoustique 86 dB(A). Incertitude K = 4 dB.

## 28 | Français

Valeurs totales des vibrations  $a_h$  (somme vectorielle des trois axes directionnels) et incertitude K relevées conformément à la norme EN 60335-1 :

$$a_h = 1,1 \text{ m/s}^2, K = 1,5 \text{ m/s}^2.$$

Le niveau d'oscillation indiqué dans ces instructions d'utilisation a été mesuré conformément à la norme EN 60335 et peut être utilisé pour une comparaison d'outils électroportatifs. Il est également approprié pour une estimation préliminaire de la charge vibratoire.

Le niveau d'oscillation correspond aux utilisations principales de l'outil électroportatif. Si l'outil électrique est néanmoins utilisé pour d'autres applications, avec différents accessoires ou d'autres outils de travail ou s'il est mal entretenu, le niveau d'oscillation peut être différent. Ceci peut augmenter considérablement la charge vibratoire pendant toute la durée de travail.

Pour une estimation précise de la charge vibratoire, il est recommandé de prendre aussi en considération les périodes pendant lesquelles l'appareil est éteint ou en fonctionnement, mais pas vraiment utilisé. Ceci peut réduire considérablement la charge vibratoire pendant toute la durée de travail. Déterminez des mesures de protection supplémentaires pour protéger l'utilisateur des effets des vibrations, telles que par exemple : Entretien de l'outil électrique et des outils de travail, maintenir les mains chaudes, organisation des opérations de travail.

## Montage et mise en service

Opération	Figure	Page
Eléments de l'appareil	<b>A</b>	320
Accessoires fournis	<b>B</b>	321
Montage de l'appareil	<b>C</b>	321
Montage de la batterie	<b>D</b>	321
Fixation de la sangle	<b>E</b>	322
Régler la hauteur du télescope	<b>F</b>	322
Retirer la protection de la lame Lubrifier la barre porte-couteaux	<b>G</b>	323
Régler la tête orientable	<b>H</b>	323
Mise en marche/arrêt	<b>I</b>	324
Instructions d'utilisation	<b>J</b>	324 – 325
Retrait de la batterie	<b>K</b>	326
Entretien et stockage de l'outil	<b>L</b>	326
Sélection des accessoires		327

## Mise en service

### Pour votre sécurité

- ▶ **Avant d'effectuer des travaux sur l'outil (p. ex. travaux d'entretien, changement d'outils, etc.) et pour le transport ou le stockage, sortez toujours la batterie de l'outil.** Il y a un risque de blessures lorsque l'interrupteur

Marche/Arrêt est actionné de façon non-intentionnelle avec le bouton de blocage.

- ▶ **Une fois le taille-haies mis hors tension, les lames continuent encore à bouger pendant quelques fractions de seconde.**
- ▶ **Ne pas toucher les lames en mouvement.**
- ▶ **N'actionner les interrupteurs qu'avec batterie entièrement insérée.**

### Montage/démontage de l'accu (voir figures D + K)

**Note :** L'utilisation de batteries non-appropriées peut entraîner des dysfonctionnements et un endommagement de l'appareil.

Monter la batterie chargée **13** dans la poignée télescopique. S'assurer que la batterie est entièrement insérée.

Pour sortir la batterie **13** de l'appareil, appuyer sur la touche de déverrouillage de la batterie **14** et tirer la batterie vers l'avant en direction de la barre porte-couteaux.

### Chargement de l'accu

- ▶ **N'utilisez pas un autre chargeur.** Le chargeur fourni avec l'outil de jardin est adapté à l'accumulateur Lithium-ion intégré dans votre outil de jardin.
- ▶ **Tenez compte de la tension du réseau !** La tension de la source de courant doit correspondre aux indications se trouvant sur la plaque signalétique du chargeur. Les chargeurs marqués 230 V peuvent également fonctionner sous 220 V.

L'accu est équipé d'un contrôle de température qui ne permet de charger l'accu que dans la plage de température entre 0 °C et 45 °C. La durée de vie de l'accu s'en trouve augmentée.

**Note :** L'accu est fourni en état de charge faible. Afin de garantir la puissance complète de l'accu, chargez complètement l'accu dans le chargeur avant la première mise en service.

La batterie Lithium-ion peut être rechargée à tout moment, sans que sa durée de vie n'en soit réduite. Le fait d'interrompre le processus de charge n'endommage pas la batterie.

Grâce à la Protection Electronique des Cellules « Electronic Cell Protection (ECP) », l'accumulateur Lithium-ion est protégé contre une décharge profonde. Lorsque l'accumulateur est déchargé, l'outil de jardin est arrêté par un dispositif d'arrêt de protection : L'outil de jardin ne travaille plus.

**⚠ ATTENTION** **N'appuyez plus sur l'interrupteur Marche/Arrêt après la mise hors fonctionnement automatique de l'outil de jardin.** Ceci pourrait endommager l'accu.

Respectez les indications concernant l'élimination de l'accu.

### Processus de charge

Le processus de charge commence dès que la fiche du secteur du chargeur est introduite dans la prise de courant et que l'accu est mis dans la douille du chargeur.

Le processus intelligent de charge permet de déterminer automatiquement l'état de charge de l'accu et de charger ce dernier avec le courant de charge optimal en fonction de sa température et de sa tension.

Grâce à cela, l'accu est ménagé et reste toujours complètement chargé lorsqu'il est stocké dans le chargeur.

### Signification des éléments d'affichage (AL 1830 CV)

#### Clignotement (rapide) de l'indicateur vert de charge de l'accu

 Charge Le processus de charge rapide est signalé par le **clignotement rapide** de l'indicateur de charge **vert**.

**Note** : Le processus de charge rapide n'est possible que si la température de l'accu se situe dans la plage de température de charge admissible, voir chapitre « Caractéristiques techniques ».

#### Clignotement (lent) de l'indicateur vert de charge de l'accu

 **GO 80%** Dès que le niveau de charge de l'accu atteint **80 %**, l'indicateur de charge **vert** se met à **clignoter lentement**.

L'accu peut être retiré du chargeur pour être aussitôt utilisé.

#### Indicateur vert de charge de l'accu allumé en permanence

 **100%** La **lumière permanente verte** de l'indicateur de charge de l'accu signale que l'accu est complètement chargé.

Quand le voyant indiquant l'état de charge de l'accu est **allumé en permanence** sans qu'un accu soit introduit, ceci signifie que la fiche de secteur est connectée dans la prise et que le chargeur est prêt à être mis en service.

#### Indicateur rouge de charge de l'accu allumé en permanence

 La **lumière permanente rouge** de l'indicateur de charge de l'accu signale que la température de l'accu se trouve en dehors de la plage de température de charge admissible, voir chapitre « Caractéristiques techniques ». Dès que la plage de températures admissibles est atteinte, le chargeur se met automatiquement en mode de chargement rapide.

#### Indicateur clignotant rouge de charge de l'accu

 Le **clignotement rouge** de l'indicateur de charge de l'accu signale une autre perturbation du processus de charge, voir chapitre « Défaut – Causes et remèdes ».

### Signification des éléments d'affichage (AL 1815 CV)

#### Voyant indiquant l'état de charge de l'accu clignote

 Charge Le processus de charge est signalé par **clignotement** du voyant indiquant l'état de charge de l'accu.

#### Voyant indiquant l'état de charge de l'accu allumé en permanence

 La **lumière permanente** du voyant indiquant l'état de charge de l'accu signale que l'accu est complètement chargé **ou** que la température de l'accu se trouve en dehors de la plage de température de charge admissible et que celui-ci ne peut donc pas être chargé. Dès que la plage de température admissible est atteinte, l'accu est chargé.

Quand le voyant indiquant l'état de charge de l'accu est **allumé en permanence** sans qu'un accu soit introduit, ceci signifie que la fiche de secteur est connectée dans la prise et que le chargeur est prêt à être mis en service.

#### Défaut – Causes et remèdes

Cause	Remède
<b>Le voyant indiquant l'état de charge de l'accu est constamment allumé</b>	
<b>L'indicateur rouge de charge de l'accu clignote</b>	
<b>Aucun processus de charge possible</b>	
L'accu n'est pas (correctement) en place	Positionnez l'accu comme il se doit sur le chargeur
Contacts de l'accu encrassés	Nettoyer les contacts ; p. ex. en mettant et en retirant l'accu à plusieurs reprises, le cas échéant, remplacer l'accu
Accu défectueux	Remplacer l'accu
<b>Les indicateurs de charge de l'accu ou ne sont pas allumés</b>	
La fiche de secteur du chargeur n'est pas (correctement) branchée	Brancher la fiche (complètement) sur la prise de courant
Prise de courant, câble de secteur ou chargeur défectueux	Vérifier la tension du secteur, le cas échéant, faire contrôler le chargeur par une station de Service Après-Vente agréée pour outillage Bosch

#### Indications pour le chargement

Des cycles de charge continus ou successifs et sans interruption peuvent entraîner un réchauffement du chargeur. Ceci n'est cependant pas un défaut technique du chargeur.

Si l'autonomie de l'accu diminue considérablement après les recharges effectuées, cela signifie que l'accu est usagé et qu'il doit être remplacé.

30 | Français

## Montage

- **Avant d'effectuer des travaux sur l'outil (p. ex. travaux d'entretien, changement d'outils, etc.) et pour le transport ou le stockage, sortez toujours la batterie de l'outil.** Il y a un risque de blessures lorsque l'interrupteur Marche/Arrêt est actionné de façon non-intentionnelle avec le bouton de blocage.

### Montage de l'appareil (voir figure C + E)

Raccorder la tête du taille-haie et la poignée télescopique de façon à ce qu'elle soient à fleur l'une par rapport à l'autre et sécuriser en tournant le raccord **3**. Assurez-vous que les deux pièces sont correctement montées et bloquées.

Fixez la sangle **8** aux boucles **7/9** des poignées. Tenir compte des deux crochets de taille différente de la sangle. Assurez-vous que le crochet plus grand **16** est fixé sur la boucle de la poignée arrière **9** et le crochet plus petit **15** sur la boucle de la poignée avant **7**.

Enlever la protection de la lame.

### Régler la hauteur du télescope (voir figure F)

Desserrer le réglage de hauteur du télescope **5** par un mouvement de rotation, régler le tube télescopique **4** sur la longueur souhaitée et resserrer le réglage de hauteur du télescope **5** par un mouvement de rotation.

En fonction de l'utilisation et de la hauteur de la haie, le tube télescopique **4** peut être réglé sur une longueur de 2,10 m à 2,60 m.

### Régler la tête orientable (voir figure H)

Appuyer simultanément sur les deux touches de réglage **2**, régler la tête orientable sur la position souhaitée en déplaçant la tête du taille-haie vers le haut et vers le bas, relâcher les touches de réglage **2** et s'assurer que la tête du taille-haie est correctement bloquée.

La tête orientable peut être bloquée dans 10 positions différentes.

## Fonctionnement

### Mise en marche/arrêt (voir figure I)

Pour **mettre en marche** l'appareil, appuyer d'abord sur le bouton de blocage **10** puis sur l'interrupteur Marche/Arrêt **12**. Maintenir appuyé l'interrupteur Marche/Arrêt lors de l'utilisation de l'appareil. Une fois l'appareil mis en marche, vous pouvez relâcher le bouton de blocage.

Pour **arrêter** l'outil électroportatif, relâchez l'interrupteur Marche/Arrêt **12**.

Afin d'économiser l'énergie, ne mettez l'outil électroportatif en marche que quand vous l'utilisez.

Grâce à la Protection Electronique des Cellules « Electronic Cell Protection (ECP) », la batterie Lithium-ion est protégée contre une décharge profonde. Lorsque la batterie est déchargée, l'outil électroportatif s'arrête grâce à un dispositif d'arrêt de protection. L'outil ne travaille plus.

## Instructions d'utilisation (voir figure J)

### Mécanisme anti-blocage

Pour votre avantage, cet appareil est équipé d'un système anti-blocage ABS. Au cas où la lame entrerait en contact avec du métal dur, la sollicitation du moteur est augmentée. La micro-électronique intelligente reconnaît la surcharge et inverse plusieurs fois la commutation du moteur pour éviter un blocage de la lame et pour découper le matériau.

Cette commutation audible dure jusqu'à 3 secondes.

Après le découpage, l'appareil continue à travailler en état normal ou, si la sollicitation élevée persiste, la lame reste automatiquement ouverte (par ex. si, par mégarde, la pièce d'une clôture métallique bloque l'outil de jardin).

## Dépistage d'erreurs

Le tableau suivant montre les types de pannes et les causes possibles et vous indique comment vous pouvez y remédier si votre outil de jardin ne fonctionne pas correctement. Si malgré cela vous n'arrivez pas à localiser le problème et à le résoudre, contactez votre service après-vente.

- **Attention : Avant de dépister la panne, arrêtez l'outil de jardinage et sortez l'accu.**

Problème	Cause possible	Remède
Durée de coupe par chargement d'accu trop basse	Frottement excessif dû à un graissage insuffisant	Arroser avec de l'huile de graissage (1 609 200 399)
	La lame doit être nettoyée	Nettoyer la lame
	Mauvaise technique de coupe	voir « Indications de travail »
La batterie n'est pas complètement chargée	La batterie n'est pas complètement chargée	Charger la batterie, voir également « Indications pour le chargement »
	Le capteur de température de la batterie a déclenché	Laisser refroidir la batterie et redémarrer

Problème	Cause possible	Remède
Les lames bougent lentement ou le mécanisme anti-blocage ne fonctionne pas	Batterie déchargée	Laisser refroidir la batterie et redémarrer
	Batterie stockée en dehors de la plage de température admissible	Laisser chauffer la batterie jusqu'à ce qu'elle ait atteint la température ambiante (dans la plage de température de batterie admissible de 0 à 45 °C)
Le taille-haies ne fonctionne pas	Batterie déchargée	Charger la batterie, voir également « Indications pour le chargement »
	Le verrouillage de mise en marche n'est pas correctement bloqué	voir « Mise en service »
Le taille-haie fonctionne par intermittence	Le sens de rotation du moteur change continuellement et s'arrête après 3 s env.	Voir « Instructions d'utilisation » (mécanisme anti-blocage)
	Le câblage interne de l'outil de jardin est défectueux	Adressez-vous à votre Centre de service après-vente Bosch
	Interrupteur Marche/Arrêt défectueux	Adressez-vous à votre Centre de service après-vente Bosch
Le moteur marche, les lames ne bougent pas	Défaut interne	Adressez-vous à votre Centre de service après-vente Bosch
Les lames s'échauffent de manière excessive	Frottement excessif dû à un graissage insuffisant	Arroser avec de l'huile de graissage (1 609 200 399)
	Les lames sont émoussées	Adressez-vous à votre Centre de service après-vente Bosch
	La lame est ébréchée	Adressez-vous à votre Centre de service après-vente Bosch
La lame ne bouge pas	Batterie déchargée	Charger la batterie, voir également « Indications pour le chargement »
	Outil de jardin défectueux	Adressez-vous à votre Centre de service après-vente Bosch
Vibrations/bruits excessifs	Outil de jardin défectueux	Adressez-vous à votre Centre de service après-vente Bosch
L'indicateur rouge de charge de la batterie clignote Aucun processus de charge possible	L'accu n'a pas été (correctement) monté	Monter l'accu correctement sur le chargeur
	Contacts de l'accu encrassés	Nettoyer les contacts ; p. ex. en mettant et en retirant l'accu à plusieurs reprises, le cas échéant, remplacer l'accu
	Accu défectueux	Remplacer l'accu
Indicateur de charge de la batterie n'est pas allumé	La fiche de secteur du chargeur n'est pas (correctement) branchée	Brancher la fiche (complètement) sur la prise de courant
	Prise de courant, câble de secteur ou chargeur défectueux	Vérifier la tension du secteur, le cas échéant, faire contrôler le chargeur par une station de Service Après-Vente agréée pour outillage Bosch

## Entretien, stockage et transport (voir figures K + L)

- ▶ **Avant d'effectuer des travaux sur l'outil (p. ex. travaux d'entretien, changement d'outils, etc.) et pour le transport ou le stockage, sortez toujours la batterie de l'outil.** Il y a un risque de blessures lorsque l'interrupteur Marche/Arrêt est actionné de façon non-intentionnelle avec le bouton de blocage.

### Entretien de la lame

Lubrifier la lame avant et après chaque utilisation avec le spray de lubrification recommandé.

### Transport et stockage

Pour le stockage et le transport, retirer la batterie du taille-haie télescopique sans fil et monter la protection de chaîne.

## Service Après-Vente et Assistance

### www.bosch-garden.com

Pour toute demande de renseignement ou commande de pièces de rechange, précisez-nous impérativement le numéro d'article à dix chiffres de l'outil électroportatif indiqué sur la plaque signalétique.

#### France

Passez votre commande de pièces détachées directement en ligne sur notre site [www.bosch-pt.fr](http://www.bosch-pt.fr).

Vous êtes un utilisateur, contactez :

Le Service Clientèle Bosch Outillage Electroportatif

Tel. : 0811 360122

(coût d'une communication locale)

Fax : (01) 49454767

E-Mail : [contact.outillage-electroportatif@fr.bosch.com](mailto:contact.outillage-electroportatif@fr.bosch.com)

Vous êtes un revendeur, contactez :

Robert Bosch (France) S. A. S.

Service Après-Vente Electroportatif

126, rue de Stalingrad

93705 DRANCY Cédex

Tel. : (01) 43119006

Fax : (01) 43119033

E-Mail : [sav.outillage-electroportatif@fr.bosch.com](mailto:sav.outillage-electroportatif@fr.bosch.com)

#### Belgique, Luxembourg

Tel. : +32 2 588 0589

Fax : +32 2 588 0595

E-Mail : [outillage.gereedschap@be.bosch.com](mailto:outillage.gereedschap@be.bosch.com)

#### Suisse

Passez votre commande de pièces détachées directement en ligne sur notre site [www.bosch-pt.com/ch/fr](http://www.bosch-pt.com/ch/fr).

Tel. : (044) 8471512

Fax : (044) 8471552

E-Mail : [Aftersales.Service@de.bosch.com](mailto:Aftersales.Service@de.bosch.com)

## Transport

Les batteries Lithium-ion sont soumises aux règlements de transport des matières dangereuses. L'utilisateur peut transporter les batteries par voie routière sans mesures supplémentaires.

Lors d'une expédition par tiers (par ex. : transport aérien ou entreprise de transport), les mesures à prendre spécifiques à l'emballage et au marquage doivent être observées. Dans un tel cas, lors de la préparation de l'envoi, il est impératif de faire appel à un expert en transport des matières dangereuses.

N'expédiez les accus que si le carter n'est pas endommagé. Recouvrez les contacts non protégés et emballez l'accu de manière à ce qu'il ne puisse pas se déplacer dans l'emballage. Veuillez également respecter les réglementations supplémentaires éventuellement en vigueur.

## Élimination des déchets

 Les outils électroportatifs et les accus, ainsi que leurs accessoires et emballages, doivent pouvoir suivre chacun une voie de recyclage appropriée.

 Ne jetez pas les outils électroportatifs et les accus/piles avec les ordures ménagères !

### Seulement pour les pays de l'Union Européenne :

Conformément à la directive européenne 2012/19/UE, les équipements électriques dont on ne peut plus se servir, et conformément à la directive européenne 2006/66/CE, les accus/piles usés ou défectueux doivent être isolés et suivre une voie de recyclage appropriée.

Les batteries/piles dont on ne peut plus se servir peuvent être déposées directement auprès de :

#### Suisse

Batrec AG

3752 Wimmis BE

#### Batteries/piles :

##### Lithium ion :

Respectez les indications données dans le chapitre « Transport », page 33.

### Sous réserve de modifications.





## Español

### Instrucciones de seguridad

#### Explicación de la simbología



Advertencia general de peligro.



Lea las instrucciones de servicio con detenimiento.



No trabajar con el aparato para jardín en la lluvia, ni exponerlo a ésta.



Preste atención a que las personas circundantes no resulten lesionadas por los cuerpos extraños que pudieran salir proyectados.



Advertencia: Mantenga una separación de seguridad respecto al aparato para jardín en funcionamiento.



**Siempre utilice guantes y gafas de protección. Se recomienda usar unas medidas de protección adicionales como zapatos de seguridad antideslizantes y un casco protector.** Un equipo de protección adecuado reduce el riesgo de accidente al caer las ramas o al tocar accidentalmente la cuchilla de corte.

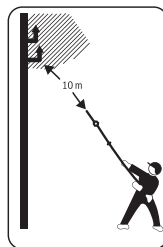

**Jamás toque cables eléctricos ni telefónicos.** Estos cables se encuentran bajo una alta tensión. Corre un gran riesgo de exponerse a una descarga eléctrica. Mantenga una separación mínima de 10 m.

Advertencia: Las personas, en las inmediaciones del aparato para jardín en funcionamiento, deberán estar a una distancia segura respecto al mismo.

### Advertencias de peligro generales para herramientas eléctricas

**ADVERTENCIA** Lea íntegramente las advertencias de peligro, las instrucciones, las ilustraciones y las especificaciones entregadas con esta herramienta eléctrica. En caso de no atenerse a las instrucciones siguientes, ello puede ocasionar una descarga eléctrica, un incendio y/o una lesión grave.

#### Guardar todas las advertencias de peligro e instrucciones para futuras consultas.

El término "herramienta eléctrica" empleado en las siguientes advertencias de peligro se refiere a herramientas eléctricas de conexión a la red (con cable de red) y a herramientas eléctricas accionadas por acumulador (sin cable de red).

#### Seguridad del puesto de trabajo

- ▶ **Mantenga limpio y bien iluminado su puesto de trabajo.** El desorden o una iluminación deficiente en las áreas de trabajo pueden provocar accidentes.
- ▶ **No utilice la herramienta eléctrica en un entorno con peligro de explosión, en el que se encuentren combustibles líquidos, gases o material en polvo.** Las herramientas eléctricas producen chispas que pueden llegar a inflamar los materiales en polvo o vapores.
- ▶ **Mantenga alejados a los niños y otras personas de su puesto de trabajo al emplear la herramienta eléctrica.** Una distracción le puede hacer perder el control sobre la herramienta eléctrica.

#### Seguridad eléctrica

- ▶ **El enchufe de la herramienta eléctrica debe corresponder a la toma de corriente utilizada. No es admisible modificar el enchufe en forma alguna. No emplear adaptadores en herramientas eléctricas dotadas con una toma de tierra.** Los enchufes sin modificar adecuados a las respectivas tomas de corriente reducen el riesgo de una descarga eléctrica.
- ▶ **Evite que su cuerpo toque partes conectadas a tierra como tuberías, radiadores, cocinas y refrigeradores.** El riesgo a quedar expuesto a una sacudida eléctrica es mayor si su cuerpo tiene contacto con tierra.
- ▶ **No exponga la herramienta eléctrica a la lluvia y evite que penetren líquidos en su interior.** Existe el peligro de recibir una descarga eléctrica si penetran ciertos líquidos en la herramienta eléctrica.
- ▶ **No utilice el cable de red para transportar o colgar la herramienta eléctrica, ni tire de él para sacar el enchufe de la toma de corriente. Mantenga el cable de red alejado del calor, aceite, esquinas cortantes o piezas móviles.** Los cables de red dañados o enredados pueden provocar una descarga eléctrica.
- ▶ **Al trabajar con la herramienta eléctrica a la intemperie utilice solamente cables de prolongación apropiados para su uso en exteriores.** La utilización de un cable de prolongación adecuado para su uso en exteriores reduce el riesgo de una descarga eléctrica.
- ▶ **Si fuese imprescindible utilizar la herramienta eléctrica en un entorno húmedo, es necesario conectarla a través de un fusible diferencial.** La aplicación de un fusible diferencial reduce el riesgo a exponerse a una descarga eléctrica.

#### Seguridad de personas

- ▶ **Esté atento a lo que hace y emplee la herramienta eléctrica con prudencia. No utilice la herramienta eléctrica si estuviese cansado, ni tampoco después de haber**

## 34 | Español

**consumido alcohol, drogas o medicamentos.** El no estar atento durante el uso de la herramienta eléctrica puede provocarle serias lesiones.

- ▶ **Utilice un equipo de protección personal y en todo caso unas gafas de protección.** El riesgo a lesionarse se reduce considerablemente si, dependiendo del tipo y la aplicación de la herramienta eléctrica empleada, se utiliza un equipo de protección adecuado como una mascarilla antipolvo, zapatos de seguridad con suela antideslizante, casco, o protectores auditivos.
- ▶ **Evite una puesta en marcha fortuita. Asegurarse de que la herramienta eléctrica esté desconectada antes de conectarla a la toma de corriente y/o al montar el acumulador, al recogerla, y al transportarla.** Si transporta la herramienta eléctrica sujetándola por el interruptor de conexión/desconexión, o si alimenta la herramienta eléctrica estando ésta conectada, ello puede dar lugar a un accidente.
- ▶ **Retire las herramientas de ajuste o llaves fijas antes de conectar la herramienta eléctrica.** Una herramienta de ajuste o llave fija colocada en una pieza rotante puede producir lesiones al poner a funcionar la herramienta eléctrica.
- ▶ **Evite posturas arriesgadas. Trabaje sobre una base firme y mantenga el equilibrio en todo momento.** Ello le permitirá controlar mejor la herramienta eléctrica en caso de presentarse una situación inesperada.
- ▶ **Lleve puesta una vestimenta de trabajo adecuada. No utilice vestimenta amplia ni joyas. Mantenga su pelo y vestimenta alejados de las piezas móviles.** La vestimenta suelta, el pelo largo y las joyas se pueden enganchar con las piezas en movimiento.
- ▶ **Siempre que sea posible utilizar unos equipos de aspiración o captación de polvo, asegúrese que éstos estén montados y que sean utilizados correctamente.** El empleo de estos equipos reduce los riesgos derivados del polvo.
- ▶ **No permita que la familiaridad ganada por el uso frecuente de la herramienta eléctrica lo deje creerse seguro e ignorar las normas de seguridad.** Una acción negligente puede causar lesiones graves en una fracción de segundo.

#### Uso y trato cuidadoso de herramientas eléctricas

- ▶ **No sobrecargue la herramienta eléctrica. Use la herramienta eléctrica prevista para el trabajo a realizar.** Con la herramienta eléctrica adecuada podrá trabajar mejor y más seguro dentro del margen de potencia indicado.
- ▶ **No utilice herramientas eléctricas con un interruptor defectuoso.** Las herramientas eléctricas que no se pueden conectar o desconectar son peligrosas y deben hacerse reparar.
- ▶ **Saque el enchufe de la red y/o retire el acumulador desmontable de la herramienta eléctrica, antes de realizar un ajuste, cambiar de accesorio o al guardar la herramienta eléctrica.** Esta medida preventiva reduce el riesgo a conectar accidentalmente la herramienta eléctrica.
- ▶ **Guarde las herramientas eléctricas fuera del alcance de los niños. No permita la utilización de la herramienta eléctrica a aquellas personas que no estén familiarizadas con su uso o que no hayan leído estas instrucciones.** Las herramientas eléctricas utilizadas por personas inexpertas son peligrosas.
- ▶ **Cuide la herramienta eléctrica y los accesorios con esmero. Controle si funcionan correctamente, sin atascarse, las partes móviles de la herramienta eléctrica, y si existen partes rotas o deterioradas que pudieran afectar al funcionamiento de la herramienta eléctrica. Haga reparar estas piezas defectuosas antes de volver a utilizar la herramienta eléctrica.** Muchos de los accidentes se deben a herramientas eléctricas con un mantenimiento deficiente.
- ▶ **Mantenga los útiles limpios y afilados.** Los útiles mantenidos correctamente se dejan guiar y controlar mejor.
- ▶ **Utilice la herramienta eléctrica, accesorios, útiles, etc. de acuerdo a estas instrucciones, considerando en ello las condiciones de trabajo y la tarea a realizar.** El uso de herramientas eléctricas para trabajos diferentes de aquellos para los que han sido concebidas puede resultar peligroso.
- ▶ **Mantenga las empuñaduras y las superficies de las empuñaduras secas, limpias y libres de aceite y grasa.** Las empuñaduras y las superficies de las empuñaduras resbaladizas no permiten un manejo y control seguro de la herramienta eléctrica en situaciones imprevistas.

#### Trato y uso cuidadoso de herramientas accionadas por acumulador

- ▶ **Solamente cargar los acumuladores con los cargadores recomendados por el fabricante.** Existe un riesgo de incendio al intentar cargar acumuladores de un tipo diferente al previsto para el cargador.
- ▶ **Solamente emplee los acumuladores previstos para la herramienta eléctrica.** El uso de otro tipo de acumuladores puede provocar daños e incluso un incendio.
- ▶ **Si no utiliza el acumulador, guárdelo separado de clips, monedas, llaves, clavos, tornillos o demás objetos metálicos que pudieran puentear sus contactos.** El cortocircuito de los contactos del acumulador puede causar quemaduras o un incendio.
- ▶ **La utilización inadecuada del acumulador puede provocar fugas de líquido. Evite el contacto con él. En caso de un contacto accidental enjuagar el área afectada con abundante agua. En caso de un contacto con los ojos recurra además inmediatamente a un médico.** El líquido del acumulador puede irritar la piel o producir quemaduras.
- ▶ **No emplee acumuladores o útiles dañados o modificados.** Los acumuladores dañados o modificados pueden comportarse en forma imprevisible y producir un fuego, explosión o peligro de lesión.
- ▶ **No exponga un acumulador o una herramienta eléctrica al fuego o a una temperatura demasiado alta.** La exposición

ción al fuego o a temperatura sobre 130 °C puede causar una explosión.

- ▶ **Siga todas las instrucciones para la carga y no cargue nunca el acumulador o la herramienta eléctrica a una temperatura fuera del margen correspondiente especificado en las instrucciones.** Una carga inadecuada o a temperaturas fuera del margen especificado puede dañar el acumulador y aumentar el riesgo de incendio.

### Servicio

- ▶ **Únicamente haga reparar su herramienta eléctrica por un profesional, empleando exclusivamente piezas de repuesto originales.** Solamente así se mantiene la seguridad de la herramienta eléctrica.
- ▶ **No repare los acumuladores dañados.** El entretenimiento de los acumuladores sólo debe ser realizado por el fabricante o un servicio técnico autorizado.

### Instrucciones de seguridad para tijeras cortasetos

- ▶ **Mantenga alejadas de la barra porta-cuchillas todas las partes del cuerpo. No intente retirar material cortado ni sujetar el material a cortar con la barra porta-cuchillas funcionando. Antes de intentar desprender material atascado asegúrese que esté desconectado el interruptor y que esté desmontado el acumulador.** El no estar atento durante el uso de la tijera cortasetos puede comportar serias lesiones.
- ▶ **Únicamente sujete el aparato por las zonas de agarre aisladas (empuñadura principal 11, empuñadura delantera 6 o zona de agarre ampliada 8), ya que la cuchilla de corte puede llegar a tocar conductores eléctricos ocultos.** El contacto de la cuchilla de corte con conductores bajo tensión puede hacer que las partes metálicas del aparato le provoquen una descarga eléctrica.
- ▶ **Solamente sujete la herramienta eléctrica por las empuñaduras aisladas, ya que es posible que las cuchillas lleguen a tocar cables eléctricos ocultos.** El contacto de las cuchillas con conductores bajo tensión puede hacer que las partes metálicas de la herramienta eléctrica le provoquen una descarga eléctrica.
- ▶ **Transporte la tijera cortasetos sujetándola por la empuñadura y con la cuchilla detenida. Al transportar y guardar la tijera cortasetos montar siempre la funda protectora.** El trato y uso cuidadoso del aparato reduce el riesgo de accidente con la cuchilla.
- ▶ **Antes de utilizar el aparato, asegúrese de que estén montados todos los dispositivos protectores y las empuñaduras.** Jamás intente poner en marcha un aparato que no esté completamente montado, o uno que haya sido modificado de forma inadmisiblemente.

### Instrucciones de seguridad adicionales

- ▶ Jamás permita el uso de este aparato para jardín a niños, ni tampoco a personas que presenten una discapacidad física, sensorial o mental, o que dispongan de una experiencia y/o conocimientos insuficientes y/o que no estén familiarizadas con estas instrucciones de uso. Tenga en cuenta

la edad mínima que pudiera prescribirse en su país para el usuario.

- ▶ Los niños deberán ser vigilados con el fin de evitar que jueguen con el aparato para jardín.
- ▶ **Trabaje siempre sujetando firmemente con ambas manos el aparato por las áreas de agarre correctas, manteniendo además una posición estable.** Utilizando ambas manos el aparato es guiado de forma más segura.
- ▶ Siempre transporte el aparato manteniendo en posición horizontal la barra porta-cuchillas.
- ▶ **Antes de depositarla, espere a que la herramienta eléctrica se haya detenido completamente.**
- ▶ Durante el funcionamiento no deberán encontrarse otras personas ni tampoco animales en un radio de 3 metros. En el área de trabajo la responsabilidad frente a terceros recae sobre el usuario.
- ▶ Nunca se dedique a cortar setos si en las inmediaciones se encuentran personas, y muy en especial niños, así como animales domésticos.
- ▶ El usuario es responsable de los accidentes o daños provocados a otras personas o a sus pertenencias.
- ▶ Nunca sujete la tijera cortasetos por la barra porta-cuchillas.
- ▶ Examine con detenimiento el seto a cortar y retire todos los alambres y demás cuerpos extraños que pudieran existir.
- ▶ Antes de su uso, verifique siempre que no estén demasiado desgastados ni dañados las cuchillas, los tornillos de sujeción de las mismas y demás piezas del mecanismo de corte. Nunca trabaje con un mecanismo de corte que esté dañado o muy desgastado.
- ▶ Familiarícese con el manejo de la tijera cortasetos para saber cómo detenerla de inmediato en un caso de emergencia.
- ▶ Únicamente corte los setos con luz diurna o con buena iluminación artificial.
- ▶ Siempre que utilice la tijera cortasetos, asegúrese antes de que estén montados todos los dispositivos protectores y las empuñaduras. Jamás intente poner en marcha una tijera cortasetos que no esté completamente montada o que haya sido modificada de forma inadmisiblemente.
- ▶ Nunca sujete la tijera cortasetos por el dispositivo de protección.
- ▶ Siempre trabaje con la tijera cortasetos sobre una base firme y mantenga el equilibrio en todo momento. No use el aparato sobre peldaños o subido a una escalera.
- ▶ Siempre tenga en cuenta el entorno en que trabaja y esté alerta para afrontar posibles peligros que pudiera no percibir mientras está cortando el seto.
- ▶ Asegúrese de que todas las tuercas, pernos y tornillos estén firmemente sujetos para garantizar un trabajo seguro con la tijera cortasetos.
- ▶ Guarde la tijera cortasetos en un lugar seco y cerrado, fuera del alcance de los niños.

## 36 | Español

- ▶ Como medida de seguridad cambie aquellas piezas que estén desgastadas o dañadas.
- ▶ No intente reparar el aparato para jardín a no ser que esté capacitado para ello.
- ▶ Únicamente deberán emplearse piezas de recambio originales Bosch.

**Indicaciones para el trato óptimo del acumulador**

- ▶ **Antes de montar el acumulador asegúrese de que el aparato para jardín esté desconectado.** El montaje del acumulador en un aparato para jardín conectado puede causar un accidente.
- ▶ **Solamente utilice los acumuladores Bosch previstos para este aparato para jardín.** El uso de otro tipo de acumuladores puede acarrear lesiones e incluso un incendio.
- ▶ **No intente abrir el acumulador.** Podría provocar un cortocircuito.



Proteja el acumulador del calor excesivo como, p. ej., de una exposición prolongada al sol, del fuego, del agua y de la humedad. Existe el riesgo de explosión.



- ▶ **Si el acumulador se daña o usa de forma inapropiada puede que éste emane vapores. Ventile con aire fresco el recinto y acuda a un médico si nota alguna molestia.** Los vapores pueden llegar a irritar las vías respiratorias.
- ▶ **Únicamente utilice el acumulador en combinación con su producto Bosch.** Solamente así queda protegido el acumulador contra una sobrecarga peligrosa.
- ▶ **Mediante objetos puntiagudos, como p. ej. clavos o destornilladores, o por influjo de fuerza exterior se puede dañar el acumulador.** Se puede generar un cortocircuito interno y el acumulador puede arder, humear, explotar o sobrecalentarse.
- ▶ **No cortocircuite el acumulador.** Existe el riesgo de explosión.
- ▶ Proteja el acumulador de la humedad y del agua.
- ▶ Únicamente almacene el acumulador sin exceder el margen de temperatura de  $-20\text{ °C}$  a  $50\text{ °C}$ . P. ej., no deje el acumulador en el coche en verano.
- ▶ Limpie de vez en cuando las rejillas de refrigeración del acumulador con un pincel suave, limpio y seco.

**Instrucciones de seguridad para cargadores**

**Lea íntegramente estas advertencias de peligro e instrucciones.** En caso de no atenerse a las advertencias de peligro e instrucciones siguientes, ello puede ocasionar una descarga eléctrica, un incendio y/o lesión grave.

En caso de no atenerse a las advertencias de peligro e instrucciones siguientes, ello puede ocasionar una descarga eléctrica, un incendio y/o lesión grave.

**Guarde estas instrucciones en un lugar seguro.**

Únicamente utilice el cargador si conoce y domina todas sus funciones, o si ha sido instruido al respecto.

- ▶ Jamás permita el uso de este aparato para jardín a niños, ni tampoco a personas que presenten una discapacidad física, sensorial o mental, o que dispongan de una experiencia y/o conocimientos insuficientes y/o que no estén familiarizadas con estas instrucciones de uso. Tenga en cuenta la edad mínima que pudiera prescribirse en su país para el usuario.
- ▶ **Vigile a los niños.** Así podrá evitar que los niños jueguen con el aparato.
- ▶ **Cargue solamente acumuladores de iones de litio Bosch a partir de una capacidad de 1,5 Ah (desde 3 elementos de acumulador). La tensión del acumulador debe corresponder a la tensión de carga de acumuladores del cargador. No cargue baterías no recargables.** En caso contrario existe peligro de incendio y explosión.



**No exponga el cargador a la lluvia ni a la humedad.** La penetración de agua en el cargador aumenta el riesgo de electrocución.

- ▶ **Solamente cargue acumuladores de iones de litio Bosch. La tensión del acumulador debe corresponder a la tensión de carga de acumuladores del cargador.** En caso contrario existe peligro de incendio y explosión.
- ▶ **Siempre mantenga limpio el cargador.** La suciedad puede comportar un riesgo de electrocución.
- ▶ **Antes de cada utilización verificar el estado del cargador, cable y enchufe. No utilice el cargador en caso de detectar algún desperfecto. Jamás intente abrir el cargador por su propia cuenta, y solamente hágalo reparar por personal técnico cualificado empleando exclusivamente piezas de repuesto originales.** Un cargador, cable y enchufe deteriorados comportan un mayor riesgo de electrocución.





- ▶ **No utilice el cargador sobre una base fácilmente inflamable (p. ej. papel, tela, etc.) ni en un entorno inflamable.** Puesto que el cargador se calienta durante el proceso de carga existe un peligro de incendio.
- ▶ **No obture las rendijas de ventilación del cargador.** En caso contrario, el cargador se puede sobrecalentar y dejar de funcionar correctamente.
- ▶ Para lograr una mayor seguridad eléctrica se recomienda emplear un interruptor diferencial con una corriente de disparo máx. de 30 mA. Compruebe el interruptor diferencial antes de cada uso.
- ▶ **El enchufe macho de conexión, debe ser conectado solamente a un enchufe hembra de las mismas características técnicas del enchufe macho en materia.**

### Mantenimiento

- ▶ **Desmonte el acumulador antes de realizar un ajuste o limpieza del aparato para jardín, o al dejar éste sin vigilancia durante cierto tiempo.** Póngase siempre unos guantes de protección al manipular o trabajar en el área de las cuchillas.
- ▶ Controle el aparato para jardín y sustituya las piezas desgastadas o dañadas para mayor seguridad.
- ▶ Asegúrese de que todas las tuercas, pernos y tornillos están firmemente sujetos para garantizar un trabajo seguro con el aparato para jardín.
- ▶ Únicamente deberán emplearse piezas de recambio originales Bosch.
- ▶ **Siempre aplique spray de mantenimiento a la barra porta-cuchillas antes de su uso o almacenaje.**

### Símbolos

Los símbolos siguientes le ayudarán a entender las instrucciones de servicio al leerlas. Es importante que retenga en su memoria estos símbolos y su significado. La interpretación correcta de estos símbolos le ayudará a manejar mejor, y de forma más segura, la herramienta eléctrica.

Simbología	Significado
	Dirección de reacción
	Dirección de movimiento
	Conexión
	Desconexión
	Accesorios especiales

### Utilización reglamentaria

Este aparato está destinado para el uso doméstico y permite al usuario cortar y recortar setos y arbustos altos desde el suelo. Este aparato no es apto para usarlo desde una escalera o en peldaños. El aparato no es apto para cortar césped ni para usarlo como cortabordes. El aparato no ha sido diseñado para su aplicación en el ámbito profesional.

### Material que se adjunta (véase la figura B)

Saque el aparato del embalaje con cuidado y asegúrese de que se adjunten las siguientes piezas:

- Cabezal de tijeras cortasetos
- Mango telescópico
- Acumulador\*\*
- Cargador\*\*
- Correa de transporte
- Funda de protección
- Instrucciones de manejo

En caso de que falte o esté dañada alguna pieza, diríjase por favor al vendedor del aparato para jardín.

\*\* específico del país

### Componentes principales (ver figura A)

La numeración de los componentes está referida a la imagen del aparato en la página ilustrada 320.

- 1 Barra porta-cuchillas
- 2 Botones de ajuste del cabezal pivotante
- 3 Pieza de empalme
- 4 Tubo telescópico
- 5 Ajuste telescópico de altura
- 6 Empuñadura delantera
- 7 Ojillo de correa de transporte en empuñadura delantera
- 8 Correa de transporte
- 9 Ojillo de correa de transporte en empuñadura trasera
- 10 Botón de retención
- 11 Empuñadura posterior (Zonas de agarre aisladas)
- 12 Interruptor de conexión/desconexión
- 13 Acumulador
- 14 Botón de extracción del acumulador
- 15 Gancho para ojillo de correa de transporte, empuñadura delantera
- 16 Gancho para ojillo de correa de transporte, empuñadura trasera

**Los accesorios descritos e ilustrados no corresponden al material que se adjunta de serie. La gama completa de accesorios opcionales se detalla en nuestro programa de accesorios.**

38 | Español

**Datos técnicos**

Tijera cortasetos telescópica ACCU	UniversalHedge-Pole 18	
Nº de artículo	3 600 HB3 0..	
Nº de carreras en vacío	min <sup>-1</sup>	2 200
Longitud de la espada	mm	430
Hueco entre dientes	mm	16
Ajuste de altura	m	2,1 – 2,6
Cabezal pivotante, 10 posiciones	°	135
Peso según EPTA-Procedure 01:2014	kg	3,6
Número de serie	Ver número de serie en placa de características del aparato para jardín	
Temperatura ambiente admisible		
– Durante la carga y la operación	°C	0... +45
– Durante el almacenaje	°C	-20...+50
Acumulador	Iones Li	
Nº de artículo		
– 1,5 Ah	2 607 337 187	
– 2,0 Ah	2 607 337 211	
– 2,5 Ah	2 607 337 199	
Tensión nominal	V=	18
Capacidad		
– 2 607 337 187	Ah	1,5
– 2 607 337 211	Ah	2,0
– 2 607 337 199	Ah	2,5
Nº de celdas		
– 2 607 337 187	5	
– 2 607 337 211	5	
– 2 607 337 199	5	
Cargador	AL 1830 CV	
Nº de artículo		
2 607 ...	EU	... 225 965
	UK	... 225 967
	AU	... 225 969
Corriente de carga	A	3,0
Tiempo de carga (acumulador descargado)		
– 1,5 Ah	min	33
– 2,0 Ah	min	45
– 2,5 Ah	min	60
Peso según EPTA-Procedure 01:2014	kg	0,40
Clase de protección	□ / II	

Tijera cortasetos telescópica ACCU	UniversalHedge-Pole 18	
Cargador	AL 1815 CV	
Nº de artículo		
2 607 ...	EU	... 226 077
	UK	... 226 079
	AU	... 226 081
Corriente de carga	A	1,5
Tiempo de carga (acumulador descargado)		
– 1,5 Ah	min	63
– 2,0 Ah	min	84
– 2,5 Ah	min	105
Peso según EPTA-Procedure 01:2014	kg	0,38
Clase de protección	□ / II	

**Información sobre ruidos y vibraciones**

Valores de emisión de ruidos determinados según EN 60335-1.

El nivel de presión sonora típico del aparato, determinado con un filtro A, asciende a: Nivel de presión sonora 72 dB(A); nivel de potencia acústica 86 dB(A). Tolerancia K = 4 dB.

Nivel total de vibraciones  $a_h$  (suma vectorial de tres direcciones) y tolerancia K determinados según EN 60335-1:  
 $a_h = 1,1 \text{ m/s}^2$ ,  $K = 1,5 \text{ m/s}^2$ .

El nivel de vibraciones indicado en estas instrucciones ha sido determinado según el procedimiento de medición fijado en la norma EN 60335 y puede servir como base de comparación con otras herramientas eléctricas. También es adecuado para estimar provisionalmente la sollicitación experimentada por las vibraciones.

El nivel de vibraciones indicado ha sido determinado para las aplicaciones principales de la herramienta eléctrica. Por ello, el nivel de vibraciones puede ser diferente si la herramienta eléctrica se utiliza para otras aplicaciones, con accesorios diferentes, con útiles divergentes, o si el mantenimiento de la misma fuese deficiente. Ello puede suponer un aumento drástico de la sollicitación por vibraciones durante el tiempo total de trabajo.

Para determinar con exactitud la sollicitación experimentada por las vibraciones, es necesario considerar también aquellos tiempos en los que el aparato esté desconectado, o bien, esté en funcionamiento, pero sin ser utilizado realmente. Ello puede suponer una disminución drástica de la sollicitación por vibraciones durante el tiempo total de trabajo.

Fije unas medidas de seguridad adicionales para proteger al usuario de los efectos por vibraciones, como por ejemplo: Mantenimiento de la herramienta eléctrica y de los útiles, conservar calientes las manos, organización de las secuencias de trabajo.

## Montaje y operación

Objetivo	Figura	Página
Componentes principales	<b>A</b>	320
Material que se adjunta	<b>B</b>	321
Ensamble del aparato	<b>C</b>	321
Montaje del acumulador	<b>D</b>	321
Sujeción de la correa de transporte	<b>E</b>	322
Ajuste de la altura del telescopio	<b>F</b>	322
Desmontar la funda de protección		
Lubricar la barra porta-cuchillas	<b>G</b>	323
Ajuste del cabezal pivotante	<b>H</b>	323
Conexión/desconexión	<b>I</b>	324
Instrucciones para la operación	<b>J</b>	324 – 325
Desmontaje del acumulador	<b>K</b>	326
Mantenimiento y almacenaje del aparato	<b>L</b>	326
Selección de los accesorios opcionales		327

## Puesta en marcha

### Para su seguridad

- ▶ **Desmonte el acumulador antes de manipular en el aparato (p. ej. en el mantenimiento, cambio de útil, etc.), así como al transportarlo y guardarlo.** Riesgo de lesión al accionar accidentalmente el botón de retención y el interruptor de conexión/desconexión.
- ▶ **Tras la desconexión de la tijera cortasetos, las cuchillas se mantienen todavía en movimiento unas fracciones de segundo.**
- ▶ **No toque las cuchillas en movimiento.**
- ▶ **Únicamente accione los interruptores una vez introducido del todo el acumulador.**

### Montaje y desmontaje del acumulador (ver figuras D + K)

**Observación:** El uso de acumuladores inapropiados puede hacer que el aparato no funcione bien o que se dañe.

Monte el acumulador cargado **13** en el mango telescópico. Asegúrese de haber introducido del todo el acumulador.

Para retirar el acumulador **13** del aparato, accione el botón de extracción **14** y saque hacia delante el acumulador en dirección a la barra porta-cuchillas.

### Carga del acumulador

- ▶ **No utilice un cargador diferente.** El cargador adjunto ha sido especialmente adaptado al acumulador de iones de litio que incorpora el aparato para jardín.

- ▶ **¡Preste atención a la tensión de red!** La tensión de alimentación deberá coincidir con aquella indicada en la placa de características del cargador. Los cargadores para 230 V pueden funcionar también a 220 V.

El acumulador viene equipado con un control de temperatura que únicamente permite su recarga dentro de un margen de temperatura entre 0 °C y 45 °C. De esta manera se consigue una elevada vida útil del acumulador.

**Observación:** El acumulador se suministra parcialmente cargado. Con el fin de obtener la plena potencia del acumulador, antes de su primer uso, cárguelo completamente en el cargador.

El acumulador de iones de litio puede recargarse siempre que se quiera, sin que ello merme su vida útil. Una interrupción del proceso de carga no afecta al acumulador.

El acumulador de iones de litio va protegido contra altas descargas por "Electronic Cell Protection (ECP) (Protección Electrónica de Celdas)". Si el acumulador está descargado, un circuito de protección se encarga de desconectar el aparato para jardín: El aparato para jardín deja de funcionar.

**⚠ ATENCIÓN** **No mantenga accionado el interruptor de conexión/desconexión si el aparato para jardín se hubiese desconectado automáticamente.** Ello podría perjudicar al acumulador.

Observe las indicaciones referentes a la eliminación de las baterías.

### Proceso de carga

Una vez conectado el cargador a la red, el proceso de carga comienza nada más insertar el acumulador en el alojamiento para carga.

Gracias al inteligente procedimiento de carga utilizado, el estado de carga del acumulador es detectado automáticamente, y es recargado con la corriente de carga óptima de acuerdo a su temperatura y tensión.

Con ello se protege al acumulador, el cual se mantiene siempre completamente cargado, al conservarlo en el cargador.

### Significado de los indicadores (AL 1830 CV)

#### Luz intermitente (rápida) del indicador de carga del acumulador verde

 El proceso de carga rápida se señala mediante un **parpadeo rápido** del indicador de carga del acumulador **verde**.

**Observación:** El proceso de carga rápida solamente puede llevarse a cabo si la temperatura del acumulador se encuentra dentro del campo admisible, ver apartado "Datos técnicos".

#### Luz intermitente (lenta) del indicador de carga del acumulador verde

 Con un estado de carga del acumulador de **80 %**, el indicador de carga del acumulador **verde** **parpadea lentamente**.

El acumulador se puede tomar para el uso inmediato.

## 40 | Español

**Luz permanente en indicador verde de carga del acumulador**

La **luz permanente verde** del indicador de carga señala que el acumulador está plenamente cargado.

Si no está montado ningún acumulador, la **luz permanente** del indicador de carga del acumulador, señala que el enchufe está conectado a la red y que el cargador se encuentra en disposición de funcionamiento.

**Luz permanente en indicador rojo de carga del acumulador**

La **luz permanente roja** del indicador de carga informa que la temperatura del acumulador se encuentra fuera del rango de la temperatura de carga admisible, ver apartado "Datos técnicos". En el momento de alcanzarse una temperatura situada dentro del margen admisible, el cargador cambia automáticamente a la carga rápida.

**Parpadeo del indicador rojo de carga del acumulador**

La **luz intermitente roja** del indicador de carga señala que se ha presentado un fallo de otro tipo en el proceso de carga, ver apartado "Fallos – causas y soluciones".

**Significado de los indicadores (AL 1815 CV)****Indicador intermitente de carga del acumulador**

El proceso de carga es señalizado mediante el **parpadeo** del indicador de carga del acumulador.

**Indicador de carga del acumulador con luz permanente**

La **luz permanente** del indicador de carga del acumulador señala que el acumulador está completamente cargado **o bien** que la temperatura del acumulador se encuentra fuera del campo admisible para poder cargarlo. En el momento de alcanzarse la temperatura admisible se comienza a recargar el acumulador.

Si no está montado ningún acumulador, la **luz permanente** del indicador de carga del acumulador, señala que el enchufe está conectado a la red y que el cargador se encuentra en disposición de funcionamiento.

**Fallos – causas y soluciones**

Causa	Solución
<b>El indicador de carga del acumulador se enciende permanentemente</b>	
<b>El indicador rojo de carga del acumulador parpadea</b>	
<b>No es posible realizar el proceso de carga</b>	
El acumulador no está calado (correctamente)	Calar correctamente el acumulador sobre el cargador

Causa	Solución
Contactos sucios del acumulador	Limpiar los contactos del acumulador; p. ej. metiéndolo y sacándolo repetidamente, o bien, sustituir el acumulador
Acumulador defectuoso	Sustituir el acumulador
<b>Los indicadores de carga del acumulador ó no se encienden</b>	
El enchufe de red del cargador no está correctamente conectado	Introducir completamente el enchufe en la toma de corriente
Toma de corriente, cable de red o cargador defectuoso	Verifique la tensión de red, y si fuese preciso, acuda a un servicio técnico autorizado para herramientas eléctricas Bosch para hacer revisar el cargador

**Indicaciones para la carga**

En caso de efectuar recargas continuas o muy seguidas puede que se llegue a calentar el cargador. Esto es normal y no es síntoma de que el cargador esté defectuoso.

Si después de una recarga, el tiempo de funcionamiento del acumulador fuese muy reducido, ello es señal de que éste está agotado y deberá sustituirse.

**Montaje**

► **Desmunte el acumulador antes de manipular en el aparato (p. ej. en el mantenimiento, cambio de útil, etc.), así como al transportarlo y guardarlo.** Riesgo de lesión al accionar accidentalmente el botón de retención y el interruptor de conexión/desconexión.

**Ensamble del aparato (ver figuras C y E)**

Conecte el cabezal de las tijeras cortasetos con el mango telescópico y asegúrelos girando firmemente la pieza de empalme **3**. Asegúrese que ambas piezas estén correctamente sujetas.

Fije la correa de transporte **8** a los ojillos de fijación de la misma **7/9** en las empuñaduras. Observe que los ganchos de la correa de transporte tienen diferente tamaño. Cuide que el gancho grande **16** vaya fijado al ojillo de la empuñadura trasera **9** y el gancho pequeño **15** al ojillo de la empuñadura delantera **7**.

Retire la funda de protección de las cuchillas.

**Ajuste de la altura del telescopio (ver figura F)**

Afloje el ajuste telescópico de altura **5**, fije el tubo telescópico **4** a la longitud deseada, y vuelva a apretar el ajuste telescópico de altura **5**.

El tubo telescópico **4** se puede ajustar a una longitud entre 2,1 m y 2,60 m para adaptarlo a sus necesidades.



### Ajuste del cabezal pivotante (ver figura H)

Presione simultáneamente ambos botones de ajuste **2**, gire el cabezal pivotante hacia arriba o hacia abajo hasta obtener al ángulo deseado y suelte los botones de ajuste **2** cuidando que el cabezal de las tijeras cortasetos quede correctamente bloqueado.

El cabezal pivotante se puede bloquear en 10 posiciones diferentes.

## Operación

### Conexión/desconexión (ver figura I)

Para **conectar** el aparato accione primero el botón de retención **10** y a continuación el interruptor de conexión/desconexión **12**. Mantenga accionado el interruptor de conexión/desconexión durante la operación del aparato. Una vez conectado el aparato puede Ud. soltar el botón de retención.

Para **desconectar** la herramienta eléctrica, suelte el interruptor de conexión/desconexión **12**.

Para ahorrar energía, solamente conecte la herramienta eléctrica cuando vaya a utilizarla.

El acumulador de iones de litio va protegido contra altas descargas por "Electronic Cell Protection (ECP = Protección Electrónica de Celdas)". Si el acumulador está descargado, un circuito de protección se encarga de desconectar la herramienta eléctrica: El aparato deja de funcionar.

## Instrucciones para la operación (ver figura J)

### Mecanismo antibloqueo

Este aparato incorpora un sistema antibloqueo para su protección. Si la cuchilla penetra en material duro, la carga del motor aumenta. El inteligente sistema electrónico integrado detecta dicha sobrecarga y cambia repetidamente el sentido de giro del motor con el fin de evitar así que se bloqueen las cuchillas y lograr seccionar el material.

Este audible proceso de inversión de giro tarda hasta 3 s.

Si se logró seccionar el material, el aparato para jardín continúa trabajando normalmente, pero si la sobrecarga persiste, la cuchilla se detiene automáticamente quedando en posición abierta (p. ej., si el alambre de una cerca ha sido la causa del bloqueo).

## Localización de fallos

Si su aparato para jardín no funciona correctamente, en la siguiente tabla se indican los síntomas de fallo, las posibles causas y la manera de subsanarlo. Si ello no le permite localizar o subsanar el fallo diríjase a su taller de servicio habitual.

► **Atención: Antes de tratar de localizar el fallo desconecte el aparato para jardín y retire el acumulador.**

Síntomas	Posible causa	Solución
Autonomía reducida del acumulador tras su recarga	Rozamiento excesivo debido a una lubricación deficiente	Pulverizar con aceite lubricante (1 609 200 399)
	Limpiar la cuchilla	Limpiar las cuchillas
	Técnica de corte, incorrecta	ver "Instrucciones para la operación"
	El acumulador no ha sido cargado completamente	Cargar el acumulador, ver también "Indicaciones para la carga"
Las cuchillas se mueven lentamente o el mecanismo antibloqueo no funciona	Se ha activado la protección térmica del acumulador	Dejar enfriar el acumulador y arrancar de nuevo
	Acumulador descargado	Dejar enfriar el acumulador y arrancar de nuevo
La tijera cortasetos no funciona	El acumulador ha sido almacenado fuera del margen de temperatura admisible	Deje que el acumulador se atempere a la temperatura ambiente (dentro del margen de temperatura admisible del acumulador de 0 a 45 °C)
	Acumulador descargado	Cargar el acumulador, ver también "Indicaciones para la carga"
La tijera cortasetos funciona de forma intermitente	Bloqueo de conexión incorrectamente enclavado	ver "Puesta en marcha"
	El motor invierte permanentemente el sentido de giro y se detiene después de aprox. 3 s	ver "Instrucciones para la operación" (Mecanismo antibloqueo)
	Cableado interior de la máquina defectuoso	Diríjase a su servicio técnico Bosch habitual
	Interruptor de conexión/desconexión defectuoso	Diríjase a su servicio técnico Bosch habitual

## 42 | Español

Síntomas	Posible causa	Solución
El motor funciona, pero las cuchillas no se mueven	Fallo interno	Diríjase a su servicio técnico Bosch habitual
Las cuchillas se calientan en exceso	Rozamiento excesivo debido a una lubricación deficiente	Pulverizar con aceite lubricante (1 609 200 399)
	Cuchilla mellada	Diríjase a su servicio técnico Bosch habitual
	La cuchilla tiene mellas	Diríjase a su servicio técnico Bosch habitual
La cuchilla no se mueve	Acumulador descargado	Cargar el acumulador, ver también "Indicaciones para la carga"
	Aparato para jardín defectuoso	Diríjase a su servicio técnico Bosch habitual
Vibraciones o ruidos intensos	Aparato para jardín defectuoso	Diríjase a su servicio técnico Bosch habitual
El indicador rojo de carga del acumulador parpadea No es posible realizar el proceso de carga	Acumulador sin colocar, o mal colocado	Colocar correctamente el acumulador en el cargador
	Contactos sucios del acumulador	Limpiar los contactos del acumulador; p. ej. metiéndolo y sacándolo repetidamente, o bien, sustituir el acumulador
	Acumulador defectuoso	Sustituir el acumulador
Los indicadores de carga del acumulador no se encienden	El enchufe de red del cargador no está correctamente conectado	Introducir completamente el enchufe en la toma de corriente
	Toma de corriente, cable de red o cargador defectuoso	Verifique la tensión de red, y si fuese preciso, acuda a un servicio técnico autorizado para herramientas eléctricas Bosch para hacer revisar el cargador

## Mantenimiento, almacenaje y transporte (ver figuras K y L)

- **Desmonte el acumulador antes de manipular en el aparato (p. ej. en el mantenimiento, cambio de útil, etc.), así como al transportarlo y guardarlo.** Riesgo de lesión al accionar accidentalmente el botón de retención y el interruptor de conexión/desconexión.

### Mantenimiento de las cuchillas

Lubrique las cuchillas de corte antes y después de cada uso con el lubricante en spray recomendado.

### Almacenaje y transporte

Antes de guardar o transportar la tijera cortasetos telescópica ACCU desmonte el acumulador y coloque la protección de cuchillas.

## Servicio técnico y atención al cliente

[www.bosch-garden.com](http://www.bosch-garden.com)

Para cualquier consulta o pedido de piezas de repuesto es imprescindible indicar el nº de artículo de 10 dígitos que figura en la placa de características de la herramienta eléctrica.

### España

Robert Bosch España S.L.U.  
Departamento de ventas Herramientas Eléctricas  
Avd. de la Institución Libre de Enseñanza, 19  
28037 Madrid  
Para efectuar su pedido online de recambios o pedir la recogida para la reparación de su máquina, entre en la página [www.herramientasbosch.net](http://www.herramientasbosch.net).  
Tel. Asesoramiento al cliente: 902 531 553  
Fax: 902 531554

### Argentina

Robert Bosch Argentina S.A.  
Calle Blanco Encalada 250 – San Isidro  
Código Postal B1642AMQ  
Ciudad Autónoma de Buenos Aires  
Tel.: (54) 11 5296 5200  
E-Mail: [herramientas.bosch@ar.bosch.com](mailto:herramientas.bosch@ar.bosch.com)  
[www.argentina.bosch.com.ar](http://www.argentina.bosch.com.ar)

### Chile

Robert Bosch S.A.  
Calle El Cacique  
0258 Providencia – Santiago de Chile  
Buzón Postal 7750000  
Tel.: (56) 02 782 0200  
[www.bosch.cl](http://www.bosch.cl)

**Ecuador**

Robert Bosch Sociedad Anónima  
 Av. Rodrigo Chávez Gonzalez Parque  
 Empresarial Colón Edif. Coloncorp Piso 1 Local 101-102,  
 Guayaquil  
 Tel.: (593) 4 220 4000  
 E-mail: ventas@bosch.com.ec  
 www.bosch.ec

**México**

Robert Bosch S. de R.L. de C.V.  
 Calle Robert Bosch No. 405 C.P. 50071  
 Zona Industrial, Toluca - Estado de México  
 Tel.: (52) 55 528430-62  
 Tel.: 800 6271286  
 www.bosch-herramientas.com.mx

**Perú**

Robert Bosch S.A.C.  
 Av. Primavera 781 Piso 2, Urbanización Chacarilla  
 San Borja Lima  
 Tel.: (51) 1 706 1100  
 www.bosch.com.pe

**Venezuela**

Robert Bosch S.A.  
 Calle Vargas con Buen Pastor, Edif. Alba, P-1,  
 Boleíta Norte,  
 Caracas 1071  
 Tel.: (58) 212 207-4511  
 www.boschherramientas.com.ve

**Transporte**

Los acumuladores de iones de litio incorporados están sujetos a los requerimientos estipulados en la legislación sobre mercancías peligrosas. Los acumuladores pueden ser transportados por carretera por el usuario sin más imposiciones. En el envío por terceros (p. ej., transporte aéreo o por agencia de transportes) deberán considerarse las exigencias especiales en cuanto a su embalaje e identificación. En este caso deberá recurrirse a los servicios de un experto en mercancías peligrosas al preparar la pieza para su envío.

Únicamente envíe acumuladores si su carcasa no está dañada. Si los contactos no van protegidos cúbralos con cinta adhesiva y embale el acumulador de manera que éste no se pueda mover dentro del embalaje.

Observe también las prescripciones adicionales que pudieran existir al respecto en su país.

**Eliminación**

Las herramientas eléctricas, acumuladores, accesorios y embalajes deberán someterse a un proceso de recuperación que respete el medio ambiente.



¡No arroje las herramientas eléctricas, acumuladores o pilas a la basura!

**Sólo para los países de la UE:**

Las herramientas eléctricas inservibles, así como los acumuladores/pilas defectuosos o agotados deberán acumularse por separado para ser sometidos a un reciclaje ecológico tal como lo marcan las Directivas Europeas 2012/19/UE y 2006/66/CE, respectivamente.

Los acumuladores/pilas agotados pueden entregarse directamente a su distribuidor habitual de Bosch:

**España**

Servicio Central de Bosch  
 Servilotec, S.L.  
 Polig. Ind. II, 27  
 Cabanillas del Campo  
 Tel.: +34 9 01 11 66 97

**Acumuladores/pilas:****Iones de Litio:**

Observe las indicaciones comprendidas en el apartado "Transporte", página 44.

**Reservado el derecho de modificación.**

El símbolo es solamente válido, si también se encuentra sobre la placa de características del producto/fabricado.

**Portugués****Indicações de segurança****Descrição dos pictogramas**

Indicação geral de perigos.



Leia atentamente estas instruções de serviço.



Não utilizar o aparelho de jardim na chuva nem expô-lo à chuva.



Observe que as pessoas ao redor não possam ser feridas por objetos catapultados para longe.



Aviso: Mantenha-se a uma distância segura do aparelho de jardinagem enquanto ele estiver a funcionar.

## 44 | Português



**Sempre se deve usar luvas e óculos protetores. Recomenda-se mais outros equipamentos de proteção, tais como sapatos de segurança antiderrapantes e um capacete de proteção.** Vestuário de proteção apropriado reduz o risco de lesões devido a ramos que caem e o contacto acidental com a lâmina de corte.

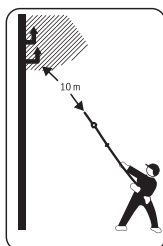

**Jamais toque em cabos elétricos ou em cabos de telefone.** Estes cabos podem conduzir alta tensão. Há um grande risco de um choque elétrico. Mantenha no mínimo uma distância de 10 m.

Aviso: As pessoas que se encontram nas proximidades deveriam ser mantidas afastadas do aparelho de jardinagem durante o trabalho.

## Indicações gerais de segurança para ferramentas elétricas

**⚠ ATENÇÃO** Devem ser lidas todas as indicações de segurança, instruções, ilustrações e especificações desta ferramenta elétrica. O desrespeito das instruções apresentadas abaixo pode causar choque elétrico, incêndio e/ou graves lesões.

**Guarde bem todas as advertências e instruções para futura referência.**

O termo "Ferramenta elétrica" utilizado a seguir nas indicações de advertência, refere-se a ferramentas elétricas operadas com corrente de rede (com cabo de rede) e a ferramentas elétricas operadas com acumulador (sem cabo de rede).

### Segurança da área de trabalho

- ▶ **Mantenha a sua área de trabalho sempre limpa e bem iluminada.** Desordem ou áreas de trabalho insuficientemente iluminadas podem levar a acidentes.
- ▶ **Não trabalhar com a ferramenta elétrica em áreas com risco de explosão, nas quais se encontrem líquidos, gases ou pós inflamáveis.** Ferramentas elétricas produzem faíscas, que podem inflamar pós ou vapores.
- ▶ **Manter crianças e outras pessoas afastadas da ferramenta elétrica durante a utilização.** No caso de distração é possível que perca o controlo sobre o aparelho.

### Segurança elétrica

- ▶ **A ficha de conexão da ferramenta elétrica deve caber na tomada. A ficha não deve ser modificada de maneira alguma. Não utilizar uma ficha de adaptação junto com ferramentas elétricas protegidas por ligação à terra.** Fi-

chas não modificadas e tomadas apropriadas reduzem o risco de um choque elétrico.

- ▶ **Evitar que o corpo possa entrar em contacto com superfícies ligadas à terra, como tubos, aquecimentos, fogões e frigoríficos.** Há um risco elevado devido a choque elétrico, se o corpo estiver ligado à terra.
- ▶ **Manter o aparelho afastado de chuva ou humidade.** A infiltração de água numa ferramenta elétrica aumenta o risco de choque elétrico.
- ▶ **Não deverá utilizar o cabo para outras finalidades. Jamais utilizar o cabo para transportar a ferramenta elétrica, para pendurá-la, nem para puxar a ficha da tomada. Manter o cabo afastado de calor, óleo, cantos afiados ou partes do aparelho em movimento.** Cabos danificados ou emaranhados aumentam o risco de um choque elétrico.
- ▶ **Se trabalhar com uma ferramenta elétrica ao ar livre, só deverá utilizar cabos de extensão apropriados para áreas exteriores.** A utilização de um cabo de extensão apropriado para áreas exteriores reduz o risco de um choque elétrico.
- ▶ **Se não for possível evitar o funcionamento da ferramenta elétrica em áreas húmidas, deverá ser utilizado um disjuntor de corrente de avaria.** A utilização de um disjuntor de corrente de avaria reduz o risco de um choque elétrico.

### Segurança de pessoas

- ▶ **Esteja atento, observe o que está a fazer e tenha prudência ao trabalhar com a ferramenta elétrica. Não utilizar uma ferramenta elétrica quando estiver fatigado ou sob a influência de drogas, álcool ou medicamentos.** Um momento de descuido ao utilizar a ferramenta elétrica, pode levar a lesões graves.
- ▶ **Utilizar equipamento de proteção pessoal e sempre óculos de proteção.** A utilização de equipamento de proteção pessoal, como máscara de proteção contra pó, sapatos de segurança antiderrapantes, capacete de segurança ou proteção auricular, de acordo com o tipo e aplicação da ferramenta elétrica, reduz o risco de lesões.
- ▶ **Evitar uma colocação em funcionamento involuntária. Assegure-se de que a ferramenta elétrica esteja desligada, antes de conectá-la à alimentação de rede e/ou ao acumulador, antes de levantá-la ou de transportá-la.** Se tiver o dedo no interruptor ao transportar a ferramenta elétrica ou se o aparelho for conectado à alimentação de rede enquanto estiver ligado, poderão ocorrer acidentes.
- ▶ **Remover ferramentas de ajuste ou chaves de boca antes de ligar a ferramenta elétrica.** Uma ferramenta ou chave que se encontre numa parte do aparelho em movimento pode levar a lesões.
- ▶ **Evite uma posição anormal. Mantenha uma posição firme e mantenha sempre o equilíbrio.** Desta forma é mais fácil controlar a ferramenta elétrica em situações inesperadas.
- ▶ **Usar roupa apropriada. Não usar roupa larga nem joias. Mantenha os cabelos e roupas afastados de partes em**

**movimento.** Roupas frouxas, cabelos longos ou joias podem ser agarrados por peças em movimento.

- ▶ **Se for possível montar dispositivos de aspiração e de recolha, assegure-se de que estejam conectados e utilizados corretamente.** A utilização de uma aspiração de pó pode reduzir o perigo devido ao pó.
- ▶ **Não deixe que a familiaridade resultante de uma utilização frequente de ferramentas permita que você se torne complacente e ignore os princípios de segurança da ferramenta.** Uma ação descuidada pode causar ferimentos graves numa fração de segundo.

### Utilização e manuseio cuidadoso de ferramentas elétricas

- ▶ **Não sobrecarregue o aparelho. Utilize a ferramenta elétrica apropriada para o seu trabalho.** É melhor e mais seguro trabalhar com a ferramenta elétrica apropriada na área de potência indicada.
- ▶ **Não utilizar uma ferramenta elétrica com um interruptor defeituoso.** Uma ferramenta elétrica que não pode mais ser ligada nem desligada, é perigosa e deve ser reparada.
- ▶ **Puxar a ficha da tomada e/ou remover o acumulador, se amovível, antes de executar ajustes no aparelho, de substituir acessórios ou de guardar o aparelho.** Esta medida de segurança evita o arranque involuntário da ferramenta elétrica.
- ▶ **Guardar ferramentas elétricas não utilizadas fora do alcance de crianças. Não permita que pessoas que não estejam familiarizadas com o aparelho ou que não tenham lido estas instruções, utilizem o aparelho.** Ferramentas elétricas são perigosas se forem utilizadas por pessoas inespertas.
- ▶ **Tratar a ferramenta elétrica e os acessórios com cuidado. Controlar se as partes móveis do aparelho funcionam perfeitamente e não emperram, e se há peças quebradas ou danificadas que possam prejudicar o funcionamento da ferramenta elétrica. Permitir que peças danificadas sejam reparadas antes da utilização.** Muitos acidentes têm como causa, a manutenção insuficiente de ferramentas elétricas.
- ▶ **Manter as ferramentas de corte afiadas e limpas.** Ferramentas de corte cuidadosamente tratadas e com cantos de corte afiados emperram com menos frequência e podem ser conduzidas com maior facilidade.
- ▶ **Utilizar a ferramenta elétrica, acessórios, ferramentas de aplicação, etc. conforme estas instruções. Considerar as condições de trabalho e a tarefa a ser executada.** A utilização de ferramentas elétricas para outras tarefas a não ser as aplicações previstas, pode levar a situações perigosas.
- ▶ **Mantenha os punhos e as superfícies de agarrar secas, limpas e livres de óleo e massa consistente.** Punhos e superfícies de agarrar escorregadias não permitem o manuseio e controle seguros da ferramenta em situações inesperadas.

### Manuseio e utilização cuidadosos de ferramentas com acumuladores

- ▶ **Só carregar acumuladores em carregadores recomendados pelo fabricante.** Há perigo de incêndio se um carregador apropriado para um certo tipo de acumuladores for utilizado para carregar acumuladores de outros tipos.
- ▶ **Só utilizar ferramentas elétricas com os acumuladores apropriados.** A utilização de outros acumuladores pode levar a lesões e perigo de incêndio.
- ▶ **Manter o acumulador que não está sendo utilizado afastado de cliques, moedas, chaves, parafusos ou outros pequenos objetos metálicos que possam causar um curto-circuito dos contactos.** Um curto-circuito entre os contactos do acumulador pode ter como consequência queimaduras ou fogo.
- ▶ **No caso de aplicação incorreta pode vaziar líquido do acumulador. Evitar o contacto. No caso de um contacto acidental, deverá enxaguar com água. Se o líquido entrar em contacto com os olhos, também deverá consultar um médico.** Líquido que escapa do acumulador pode levar a irritações da pele ou a queimaduras.
- ▶ **Não use um acumulador ou uma ferramenta danificada ou modificada.** Os acumuladores danificados ou modificados exibem um comportamento imprevisível podendo causar incêndio, explosão ou risco de lesão.
- ▶ **Não exponha o acumulador ou a ferramenta ao fogo ou temperatura excessiva.** Exposição ao fogo ou a uma temperatura acima de 130 °C pode causar explosão.
- ▶ **Siga todas as instruções de carregamento e não carregue o acumulador ou a ferramenta fora da faixa de temperatura especificada no manual de instruções.** Carregar indevidamente ou em temperaturas fora da faixa especificada pode danificar o acumulador e aumentar o risco de incêndio.

### Serviço

- ▶ **Só permita que o seu aparelho seja reparado por pessoal especializado e qualificado e só com peças de reposição originais.** Desta forma é assegurado o funcionamento seguro do aparelho.
- ▶ **Nunca tente reparar acumuladores danificados.** A reparação de acumuladores deve ser realizada apenas pelo fabricante ou agentes de assistência autorizados.

### Indicações de segurança para corta-sebes

- ▶ **Mantenha todas as partes do corpo afastadas da barra da lâmina. Não tente remover material cortado nem segurar material a ser cortado enquanto a barra da lâmina estiver em funcionamento. Assegure-se de que o interruptor esteja desligado e que o acumulador tenha sido removido antes de remover qualquer material cortado que estiver entalado.** Um momento de descuido ao usar o podador com haste pode levar a graves ferimentos.
- ▶ **O aparelho só deve ser segurado pelas superfícies isoladas do punho (punho principal 11, do punho dianteiro 6 ou da área ampliada do punho 8), visto que a lâmina de corte pode atingir cabos elétricos ocultos.** O contac-

## 46 | Português



to da lâmina de corte com um cabo elétrico energizado também pode colocar as peças metálicas do aparelho sob tensão e causar um choque elétrico.

- ▶ **Só segurar a ferramenta elétrica pelas superfícies isoladas do punho, pois a lâmina de corte pode entrar em contacto com cabos elétricos escondidos.** O contacto da lâmina de corte com um cabo sob tensão pode colocar as peças metálicas do aparelho sob tensão e levar a um choque elétrico.
- ▶ **Transportar o corta-sebes pelo punho, com a lâmina parada. Para o transporte e para a arrecadação do corta-sebes, deverá sempre aplicar a capa protetora da lâmina.** O manuseio cuidadoso do aparelho reduz o perigo de ferimentos causados pela lâmina.
- ▶ **Assegure-se de que todos os dispositivos de proteção e punhos estejam montados aquando da utilização do aparelho.** Jamais tente colocar em funcionamento um aparelho que não esteja completamente montado nem um aparelho com modificações inadmissíveis.

**Advertências de segurança adicionais**

- ▶ Jamais se deve permitir que as crianças e pessoas com capacidades físicas, sensoriais ou mentais limitadas ou com falta de experiência e/ou falta de conhecimento e/ou não familiarizadas com estas instruções utilizem a ferramenta de jardinagem. É possível que diretivas nacionais limitem a idade do operador.
- ▶ Tomar conta das crianças para assegurar que elas não brinquem com o aparelho de jardinagem.
- ▶ **Segure firmemente o aparelho com as duas mãos, pelas superfícies corretas do punho, e assuma uma posição segura durante o trabalho.** O aparelho é guiado de forma mais segura com duas mãos.
- ▶ O aparelho deve sempre ser carregado de modo que a barra da lâmina esteja na horizontal.
- ▶ **Espere a ferramenta elétrica parar completamente, antes de depositá-la.**
- ▶ Durante o funcionamento, não deverão se encontrar outras pessoas nem animais dentro de um raio de 3 metros. A pessoa a operar o aparelho é responsável por terceiros que se encontrem na área de trabalho.
- ▶ Jamais cortar sebes enquanto pessoas, especialmente crianças, ou animais e estiverem ao redor.
- ▶ O operador ou o utilizador é responsável por acidentes ou danos, se outras pessoas forem feridas e se as suas propriedades forem danificadas.
- ▶ Jamais segurar a tesoura de sebes pela barra de lâminas.
- ▶ Inspeccionar cuidadosamente a sebe a ser cortada e eliminar todos os arames e quaisquer outros corpos estranhos.
- ▶ Antes da utilização deverá sempre controlar se as lâminas, os parafusos das lâminas e as outras partes do mecanismo de corte apresentam danos ou desgaste. Jamais trabalhar com um mecanismo de corte danificado ou com forte desgaste.
- ▶ Familiarize-se com o comando da tesoura de sebes, para poder pará-la imediatamente em caso de emergência.
- ▶ Só corte sebes à luz do dia ou com boa iluminação artificial.
- ▶ Assegure-se de que todos os punhos e dispositivos de proteção fornecidos estejam montados ao operar a tesoura de sebes. Jamais tente colocar em funcionamento uma tesoura de sebes que não esteja completamente montada nem uma tesoura de sebes com modificações inadmissíveis.
- ▶ Jamais segurar a tesoura de sebes pelo seu dispositivo de proteção.
- ▶ Mantenha sempre uma posição segura e mantenha sempre o equilíbrio ao operar a tesoura de sebes. Não use o aparelho sobre degraus nem escadas.
- ▶ Esteja atento ao seu meio ambiente e esteja preparado para possíveis perigos que talvez não possa escutar enquanto estiver a cortar a sebe.
- ▶ Controlar se todas as porcas, cavilhas e parafusos estão firmes, para assegurar-se de que a tesoura de sebes trabalhe de forma impecável.
- ▶ Armazene a tesoura de sebes num local seco e fechado, fora do alcance das crianças.
- ▶ Por precaução deverá substituir as peças gastas ou danificadas.
- ▶ Não tente reparar o aparelho de jardinagem, a não ser que tenha a formação necessária.
- ▶ Assegure-se de que as peças substituídas sejam da Bosch.

**Indicações sobre o manuseio ideal do acumulador**

- ▶ **Assegure-se de que o aparelho de jardinagem esteja desligado antes de colocar o acumulador.** A introdução de um acumulador num aparelho de jardinagem ligado pode levar a acidentes.
  - ▶ **Só devem ser utilizados acumuladores Bosch previstos para este aparelho de jardinagem.** A utilização de outros acumuladores pode levar a lesões e perigo de incêndio.
  - ▶ **Não abrir o acumulador.** Há risco de um curto-circuito.
-  **Proteger o acumulador contra calor, p. ex. também contra uma permanente radiação solar, fogo, água e humidade.** Há risco de explosão.
- 
- ▶ **Em caso de danos e de utilização incorreta do acumulador, podem escapar vapores. Arejar bem o local de trabalho e consultar um médico se forem constatados quaisquer sintomas.** É possível que os vapores irritem as vias respiratórias.
  - ▶ **Só utilizar o acumulador junto com o seu produto Bosch.** Só assim é que o seu acumulador estará protegido contra perigosa sobrecarga.
  - ▶ **Os objetos afiados como, p. ex., pregos ou chaves de fendas, assim como o efeito de forças externas podem danificar a bateria.** Podem causar um curto-circuito interno e a bateria pode ficar queimada, deitar fumo, explodir ou sobreaquecer.
  - ▶ **Não curto-circuitar o acumulador.** Há risco de explosão.
  - ▶ Proteger o acumulador contra humidade e água.

- ▶ Sempre guardar o acumulador a uma temperatura de  $-20\text{ }^{\circ}\text{C}$  a  $50\text{ }^{\circ}\text{C}$ . Por exemplo, não deixe o acumulador dentro do automóvel no verão.
- ▶ Limpar de vez em quando as aberturas de ventilação do acumulador com um pincel macio, limpo e seco.

## Indicações de segurança para carregadores



**Devem ser lidas todas as indicações de advertência e todas as instru-**

**ções.** O desrespeito das advertências e instruções apresentadas abaixo pode causar choque elétrico, incêndio e/ou graves lesões.

### Guarde bem estas instruções.

Só utilizar o carregador se puder avaliar exatamente todas as funções e se for capaz de executá-las sem limitações ou se tiver sido respetivamente instruído.

- ▶ Jamais se deve permitir que as crianças e pessoas com capacidades físicas, sensoriais ou mentais limitadas ou com falta de experiência e/ou falta de conhecimento e/ou não familiarizadas com estas instruções utilizem a ferramenta de jardinagem. É possível que diretivas nacionais limitem a idade do operador.
- ▶ **Supervisionar as crianças.** Isso garante que as crianças não brinquem com o aparelho.
- ▶ **Carregue apenas acumuladores de lítio Bosch a partir de uma capacidade de 1,5 Ah (a partir de 3 células de acumulador). A tensão do acumulador tem de coincidir com a tensão de carga para acumulador do carregador. Não carregue baterias não recarregáveis.** Caso con-

trário, existe perigo de incêndio e explosão.



**Manter o carregador afastado de chuva ou humidade.** A infiltração de água num carregador aumenta o risco de choque elétrico.

- ▶ **Carregar apenas acumuladores de lítio Bosch. A tensão do acumulador tem de coincidir com a tensão de carga para acumulador do carregador.** Caso contrário, existe perigo de incêndio e explosão.
- ▶ **Manter o carregador limpo.** Há risco de choque elétrico devido a sujidade.
- ▶ **Antes de cada utilização é necessário verificar o carregador, o cabo e a ficha. Não utilizar o carregador se forem verificados danos. Não abrir pessoalmente o carregador e só permita que seja reparado por pessoal qualificado e que só sejam utilizadas peças sobressalentes originais.** Carregadores, cabos e fichas danificados aumentam o risco de um choque elétrico.
- ▶ **Não operar o carregador sobre uma base facilmente inflamável (p. ex. papel, tecidos etc.) ou em ambiente combustível.** Há perigo de incêndio devido ao aquecimento do carregador durante o carregamento.
- ▶ **Não cubra as ranhuras de ventilação do carregador.** Caso contrário, o carregador pode sobreaquecer e deixar de funcionar corretamente.
- ▶ Para aumentar a segurança elétrica, é recomendado o uso de um disjuntor de corrente residual com um máximo de corrente de ativação de 30 mA. Verifique sempre o seu disjuntor de corrente residual antes de usar o aparelho.



### Manutenção

- ▶ **Retirar o acumulador antes de executar tarefas de ajuste ou de limpeza no aparelho de jardinagem ou se o aparelho de jardinagem permanecer sem vigilância durante um longo tempo.** Sempre usar luvas de jardinagem se estiver a trabalhar na área das lâminas afiadas.
- ▶ Controlar o aparelho de jardinagem e, se necessário, substituir as peças gastas ou danificadas.
- ▶ Controlar se todas as porcas, cavilhas e parafusos estão firmes, para assegurar-se de que o aparelho de jardinagem trabalhe de forma impecável.
- ▶ Assegure-se de que as peças substituídas sejam da Bosch.
- ▶ **Sempre lubrificar a barra da lâmina com spray de manutenção antes do uso e antes do armazenamento do aparelho.**

### Símbolos

Os símbolos a seguir são importantes para a leitura e para a compreensão destas instruções de serviço. Os símbolos e os seus significados devem ser memorizados. A interpretação correta dos símbolos facilita a utilização segura e aprimorada da ferramenta elétrica.

## 48 | Português

Símbolo	Significado
	Direção da reação
	Direção do movimento
	Ligar
	Desligar
	Acessórios

**Utilização conforme as disposições**

O aparelho destina-se a uso doméstico, para o corte e a poda de sebes e arbustos em maiores alturas, enquanto que o utilizador permanece sobre o solo. O aparelho não se destina a ser usado sobre escadas nem degraus. O aparelho não foi projetado para cortar grama e não pode ser usado como um aparador de relva. O aparelho não se destina a uso comercial ou industrial.

**Volume de fornecimento (ver a figura B)**

Retirar o aparelho cuidadosamente da embalagem e verificar se as seguintes peças estão completas:

- Cabeça da tesoura de sebes
- Punho telescópico
- Acumulador\*\*
- Carregador\*\*
- Correia de transporte
- Capa protetora da lâmina
- Instruções de serviço

Entre em contacto com o seu revendedor se faltarem peças ou se houver peças danificadas.

\*\*específico para cada país

**Componentes ilustrados (veja figura A)**

A numeração dos componentes apresentados refere-se à apresentação do aparelho na página de gráficos 320.

- 1 Barra da lâmina
- 2 Botões de ajuste para a cabeça giratória
- 3 Peça de conexão
- 4 Tubo telescópico
- 5 Ajuste de altura telescópico
- 6 Punho dianteiro
- 7 Laço da correia de transporte no punho dianteiro
- 8 Correia de transporte
- 9 Laço da correia de transporte no punho traseiro

- 10 Botão de bloqueio
- 11 Punho traseiro (Superfícies isoladas do punho)
- 12 Interruptor de ligar-desligar
- 13 Acumulador
- 14 Tecla de destravamento do acumulador
- 15 Gancho para o laço da correia de transporte, punho dianteiro
- 16 Gancho para o laço da correia de transporte, punho traseiro

**Acessórios apresentados ou descritos não pertencem ao volume de fornecimento padrão. Todos os acessórios encontram-se no nosso programa de acessórios.**

**Dados técnicos**

Tesoura de sebes telescópica sem fio	UniversalHedge-Pole 18	
N.º do produto		3 600 HB3 0..
N.º de cursos em vazio	rpm	2 200
Comprimento da lança	mm	430
Abertura de dente	mm	16
Ajuste de altura	m	2,1 – 2,6
Cabeça giratória, 10 posições	°	135
Peso conforme EPTA-Procedure 01:2014	kg	3,6
Número de série	Veja número de série (placa de características) no aparelho de jardinagem	
Temperatura ambiente admissível		
- ao carregar e durante o funcionamento*	°C	0... +45
- durante o armazenamento	°C	-20...+50
<b>Acumulador</b>	<b>Li-Iões</b>	
N.º do produto		
- 1,5 Ah		2 607 337 187
- 2,0 Ah		2 607 337 211
- 2,5 Ah		2 607 337 199
Tensão nominal	V=	18
Capacidade		
- 2 607 337 187	Ah	1,5
- 2 607 337 211	Ah	2,0
- 2 607 337 199	Ah	2,5
Número de elementos do acumulador		
- 2 607 337 187		5
- 2 607 337 211		5
- 2 607 337 199		5



Tesoura de sebes telescópica sem fio		UniversalHedge-Pole 18	
<b>Carregador</b>		<b>AL 1830 CV</b>	
N.º do produto			
2 607 ...	EU	... 225 965	
	UK	... 225 967	
	AU	... 225 969	
Corrente de carga	A		3,0
Tempo de carga (acumulador descarregado)			
- 1,5 Ah	min		33
- 2,0 Ah	min		45
- 2,5 Ah	min		60
Peso conforme EPTA-Procedure 01:2014	kg		0,40
Classe de proteção			□ / II
<b>Carregador</b>		<b>AL 1815 CV</b>	
N.º do produto			
2 607 ...	EU	... 226 077	
	UK	... 226 079	
	AU	... 226 081	
Corrente de carga	A		1,5
Tempo de carga (acumulador descarregado)			
- 1,5 Ah	min		63
- 2,0 Ah	min		84
- 2,5 Ah	min		105
Peso conforme EPTA-Procedure 01:2014	kg		0,38
Classe de proteção			□ / II

## Informação sobre ruídos/vibrações

Os valores de emissão de ruído determinados de acordo com EN 60335-1.

O nível de ruído avaliado como A do aparelho é tipicamente: Nível de pressão acústica 72 dB(A); Nível de potência acústica 86 dB(A). Incerteza K = 4 dB.

Totais valores de vibrações  $a_h$  (soma dos vetores de três direções) e incerteza K averiguada conforme EN 60335-1:  $a_h = 1,1 \text{ m/s}^2$ ,  $K = 1,5 \text{ m/s}^2$ .

O nível de vibrações indicado nestas instruções foi medido de acordo com um processo de medição normalizado pela norma EN 60335 e pode ser utilizado para a comparação de ferramentas elétricas. Ele também é apropriado para uma avaliação provisória da carga de vibrações.

O nível de vibrações indicado representa as aplicações principais da ferramenta elétrica. Se, contudo, a ferramenta elétrica for utilizada para outras aplicações, com acessórios diferentes, com outras ferramentas de trabalho ou com manutenção insuficiente, é possível que o nível de vibrações seja diferente. Isto pode aumentar sensivelmente a carga de

vibrações para o período completo de trabalho.

Para uma estimativa exata da carga de vibrações, também deveriam ser considerados os períodos nos quais o aparelho está desligado ou funciona, mas não está sendo utilizado. Isto pode reduzir a carga de vibrações durante o completo período de trabalho.

Além disso também deverão ser estipuladas medidas de segurança para proteger o operador contra o efeito de vibrações, como por exemplo: Manutenção de ferramentas elétricas e de ferramentas de trabalho, manter as mãos quentes e organização dos processos de trabalho.

## Montagem de funcionamento

Meta de ação	Figura	Página
Componentes ilustrados	<b>A</b>	320
Volume de fornecimento	<b>B</b>	321
Montar o dispositivo	<b>C</b>	321
Colocar o acumulador	<b>D</b>	321
Fixar a correia de transporte	<b>E</b>	322
Ajuste de altura telescópico	<b>F</b>	322
Remover a proteção da lâmina Lubrificar a barra da lâmina	<b>G</b>	323
Ajuste da cabeça giratória	<b>H</b>	323
Ligar e desligar	<b>I</b>	324
Indicações de trabalho	<b>J</b>	324 – 325
Retirar o acumulador	<b>K</b>	326
Manutenção e armazenamento do aparelho	<b>L</b>	326
Selecionar acessórios		327

## Colocação em funcionamento

### Para sua segurança

- ▶ **Retire o acumulador antes de realizar qualquer trabalho no aparelho (por ex., manutenção, troca de ferramenta, etc.), bem como durante o transporte e o armazenamento.** Existe um risco de lesão se o interruptor de ligar/desligar for operado, acidentalmente, junto com o botão de bloqueio.
- ▶ **A lâmina ainda continua a se movimentar durante algumas frações de minutos após ter sido desligado a tesoura de sebes.**
- ▶ **Não tocar nas lâminas que estejam em movimento.**
- ▶ **Apenas acionar o interruptor se o acumulador estiver completamente inserido.**

### Introduzir/retirar o acumulador (vide figuras D + K)

**Nota:** Se não forem utilizados acumuladores apropriados, podem ocorrer mau funcionamento ou danos no aparelho.

## 50 | Português

Colocar o acumulador carregado **13** no punho telescópico. Verifique se o acumulador está totalmente inserido.

Para remover o acumulador **13** do aparelho, pressione o botão de destravamento do acumulador **14** e puxe o acumulador para a frente na direção da barra da lâmina.

### Carregar o acumulador

▶ **Não utilizar outro carregador.** O carregador fornecido está adaptado ao acumulador de íões de lítio montado no seu aparelho de jardim.

▶ **Observar a tensão de rede!** A tensão da fonte de corrente deve coincidir com a chapa de identificação do carregador. Carregadores marcados para 230 V também podem ser operados com 220 V.

O acumulador está equipado com uma monitorização de temperatura que só permite uma carga na faixa de temperatura entre 0 °C e 45 °C. Desta forma é alcançada uma alta vida útil do acumulador.

**Nota:** O acumulador é fornecido parcialmente carregado. Para assegurar a completa potência do acumulador, o acumulador deverá ser carregado completamente no carregador antes da primeira utilização.

O acumulador de íões de lítio pode ser carregado a qualquer altura, sem que a sua vida útil seja reduzida. Uma interrupção do processo de carga não danifica o acumulador.

O acumulador de íões de lítio é protegido contra descarga total por meio de "Electronic Cell Protection (ECP)". Quando o acumulador está completamente descarregado, o aparelho de jardinagem é desligado por um disjuntor de proteção: O aparelho de jardinagem não trabalha mais.

**⚠ ATENÇÃO** Não continuar a premir o interruptor de ligar-desligar após o desligamento automático do aparelho de jardim. O acumulador pode ser danificado.

Observe a indicação relativa à eliminação dos acumuladores.

### Processo de carga

O processo de carga começa assim que introduzir a ficha de rede do carregador na tomada e que colocar o acumulador no compartimento de carga.

Com o processo de carga inteligente, o estado de carga do acumulador é reconhecido automaticamente e o acumulador é carregado de acordo com a temperatura e com a tensão do acumulador, com a corrente de carga ideal.

Desta forma o acumulador é poupado e permanece completamente carregado, mesmo durante a arrecadação no carregador.

### Significado dos elementos de indicação (AL 1830 CV)

#### Luz intermitente (rápida) no indicador verde de carga do acumulador



O processo de carregamento rápido é indicado pelo **piscar rápido** do indicador **verde** de carga do acumulador.

**Nota:** O processo de carga rápida só pode ser realizado se a temperatura do acumulador estiver dentro da faixa de temperatura de carga admissível, veja trecho "Dados técnicos".

#### Luz intermitente (lenta) no indicador verde de carga do acumulador



Com um nível de carga do acumulador de **80 %**, o indicador **verde** de carga do acumulador **pisca lentamente**.

O acumulador pode ser retirado para uso imediato.

#### Luz permanente verde de indicação da carga do acumulador



A **iluminação permanente verde** da indicação de carga do acumulador indica, que o acumulador está completamente carregado.

Quando o acumulador não está introduzido, a **Luz permanente** da indicação de carga do acumulador sinaliza que a ficha de rede está introduzida na tomada e que o carregador está pronto para funcionar.

#### Luz permanente vermelha de indicação da carga do acumulador



A **luz permanente vermelha** da indicação de carga do acumulador sinaliza, que a temperatura do acumulador está além da faixa de temperatura de carga admissível, veja capítulo "Dados técnicos". Assim que a faixa de temperatura admissível for alcançada, o carregador comutar-se-á automaticamente para o carregamento rápido.

#### Luz intermitente vermelha de indicação da carga do acumulador



A **luz intermitente vermelha** da indicação de carga do acumulador sinaliza uma outra avaria do processo de carga, veja capítulo "Avaria – Causas e ações corretivas".

### Significado dos elementos de indicação (AL 1815 CV)

#### Luz intermitente de indicação da carga do acumulador



O processo de carga é sinalizado pelo **Piscar** da indicação de carga do acumulador.

#### Luz permanente de indicação da carga do acumulador



A **Luz permanente** da indicação de carga do acumulador sinaliza que o acumulador está completamente carregado **ou** que a temperatura do acumulador está além da faixa de temperatura de carga admissível e, portanto, não pode ser carregado. O acumulador será carregado logo que a faixa de temperatura admissível for alcançada.

Quando o acumulador não está introduzido, a **Luz permanente** da indicação de carga do acumulador sinaliza que a ficha de rede está introduzida na tomada e que o carregador está pronto para funcionar.

## Avaria – Causas e ações corretivas

Causa	Solução
<b>A indicação de carga do acumulador está permanentemente ligada</b>	
<b>Indicação vermelha da carga do acumulador pisca</b>	
<b>Nenhum processo de carga possível</b>	
Acumulador não inserido (corretamente)	Acumulador corretamente inserido no carregador
Contactos do acumulador sujos	Limpar os contactos do acumulador, p. ex. colocando e retirando repetidamente o acumulador, se necessário substituir o acumulador
Acumulador com defeito	Substituir o acumulador
<b>As indicações de carga do acumulador ou não se iluminam</b>	
A ficha de rede do carregador não está (corretamente) introduzida	Introduzir a ficha de rede (totalmente) na tomada
Tomada, cabo de rede ou carregador com defeito	Controlar a tensão de rede, se necessário, permitir que o carregador seja controlado por uma oficina de serviço autorizada para ferramentas elétricas Bosch

### Indicações para carregar

Se os ciclos de carregamento forem contínuos ou várias vezes consecutivos, o carregador pode se aquecer. No entanto, este não é um defeito técnico do carregador.

Um período de funcionamento reduzido após o carregamento, indica que o acumulador está gasto e que deve ser substituído.

## Montagem

- ▶ **Retire o acumulador antes de realizar qualquer trabalho no aparelho (por ex., manutenção, troca de ferramenta, etc.), bem como durante o transporte e o armazenamento.** Existe um risco de lesão se o interruptor de ligar/desligar for operado, acidentalmente, junto com o botão de bloqueio.

### Montar o dispositivo (vide figuras C + E)

Conecte a cabeça da tesoura de sebes e o punho telescópico de modo que estejam alinhados e fixe-os girando a peça de conexão **3**. Verifique se ambas as peças estão devidamente montadas e travadas.

Fixar a correia de transporte **8** nos laços da correia de transporte **7/9** dos punhos. Por favor, observe que a correia de transporte possui dois ganchos de diferentes tamanhos. Certifique-se de que o gancho maior **16** seja fixado no laço da correia de transporte do punho traseiro **9** e que o gancho menor seja fixado **15** no laço da correia de transporte do punho dianteiro **7**.

Remova a proteção da lâmina.

### Ajuste de altura telescópico (veja figura F)

Solte o ajuste de altura telescópico **5** girando-o e coloque o tubo telescópico **4** no comprimento desejado e reaperte o ajuste de altura telescópico **5**.

Dependendo da aplicação e da altura da sebe, o tubo telescópico **4** pode ser ajustado num comprimento de 2,1 m a 2,60 m.

### Ajuste da cabeça giratória (veja figura H)

Pressione os dois botões de ajuste simultaneamente **2** coloque a cabeça giratória na posição desejada movendo a cabeça da tesoura de sebes para cima ou para baixo, soltando os botões de ajuste **2** e assegure-se de que a cabeça da tesoura de sebes esteja devidamente travada.

A cabeça giratória pode ser travada em 10 posições diferentes.

## Serviço

### Ligar e desligar (veja figura I)

Para **ligar** o aparelho é necessário premir, primeiramente o botão de travamento **10** e, em seguida, o interruptor de ligar-desligar **12**. Pressione e mantenha pressionado o interruptor de ligar-desligar durante a operação. Quando o aparelho está ligado, se pode soltar o botão de travamento.

Para **desligar** a ferramenta elétrica, solte o botão de ligar-desligar **12**.

Para poupar energia só deverá ligar a ferramenta elétrica quando ela for utilizada.

O acumulador de íões de lítio está protegido contra descargas profundas por meio da "Electronic Cell Protection (ECP)". Quando o acumulador está descarregado, a ferramenta elétrica é desligada por um circuito de proteção: O aparelho já não funciona mais.

## Indicações de trabalho (veja figura J)

### Mecanismo antibloqueio

Este aparelho está equipado com um sistema antibloqueio para seu benefício. Se a lâmina de corte atingir material duro, a carga no motor aumenta. A microeletrônica inteligente detecta a sobrecarga e reverte o circuito do motor várias vezes para evitar um bloqueio da lâmina de corte e para cortar o material.

Esta comutação audível demora até 3 s.

Após o corte, o aparelho continuará a funcionar normalmente, ou a lâmina de corte parará automaticamente em estado aberto se a condição de sobrecarga persistir (por ex., se uma peça de uma cerca de metal bloquear, acidentalmente, a ferramenta de jardinagem).

## Busca de erros

A tabela a seguir apresenta os sintomas de erros, as possíveis causas, assim como a solução correta, se porventura o seu aparelho de jardinagem não funcionar corretamente. Se não for possível localizar e eliminar o problema com estas informações, dirija-se a sua oficina de serviço pós-venda.

► **Atenção:** Antes de tentar localizar o erro, deverá desligar o aparelho de jardinagem e retirar o acumulador.

Sintomas	Possível causa	Solução
A duração de corte por carga do acumulador é curta demais	Demasiada fricção devido à falta e lubrificação	Pulverizar com óleo lubrificante (1 609 200 399)
	A lâmina deve ser limpa	Limpar a lâmina
	Técnica de corte errada	veja "Indicações de trabalho"
	O acumulador não está completamente carregado	Carregar o acumulador, veja também as "Instruções para carregar"
O monitor de temperatura do acumulador disparou		Deixe o acumulador arrefecer e ligar de novo
As lâminas se movimentam lentamente ou o mecanismo antibloqueio não funciona	Carregar o acumulador	Deixe o acumulador arrefecer e ligar de novo
	Acumulador foi armazenado a uma temperatura além da admissível	Permitir que o acumulador se aqueça até alcançar a temperatura ambiente (dentro da faixa de temperatura do acumulador de 0 a 45 °C)
A tesoura de sebes não funciona	Carregar o acumulador	Carregar o acumulador, veja também as "Instruções para carregar"
	O bloqueio de ligação não travou corretamente	veja "Colocação em funcionamento"
A tesoura de sebes funciona com interrupções	O sentido de rotação do motor muda constantemente e ele pára após aprox. 3 segundos.	veja as "Indicações de trabalho" (mecanismo antibloqueio)
	A cablagem interna do aparelho de jardinagem está com defeito	Entre em contacto com o Bosch Service Center
	Interruptor de ligar-desligar com defeito	Entre em contacto com o Bosch Service Center
O motor funciona mas a lâmina permanece parada	Erro interno	Entre em contacto com o Bosch Service Center
As lâminas tornam-se quentes	Demasiada fricção devido à falta e lubrificação	Pulverizar com óleo lubrificante (1 609 200 399)
	As lâminas estão embotadas	Entre em contacto com o Bosch Service Center
	A lâmina tem mossas	Entre em contacto com o Bosch Service Center
A lâmina não se movimenta	Carregar o acumulador	Carregar o acumulador, veja também as "Instruções para carregar"
	Aparelho de jardinagem com defeito	Entre em contacto com o Bosch Service Center
Fortes vibrações/ruídos	Aparelho de jardinagem com defeito	Entre em contacto com o Bosch Service Center
Indicação vermelha da carga do acumulador pisca Nenhum processo de carga possível	O acumulador não foi (corretamente) colocado	Colocar o acumulador corretamente no carregador
	Contactos do acumulador sujos	Limpar os contactos do acumulador, p. ex. colocando e retirando repetidamente o acumulador, se necessário substituir o acumulador
	Acumulador com defeito	Substituir o acumulador

Sintomas	Possível causa	Solução
A indicação de carga do acumulador não se ilumina	A ficha de rede do carregador não está (corretamente) introduzida Tomada, cabo de rede ou carregador com defeito	Introduzir a ficha de rede (totalmente) na tomada Controlar a tensão de rede, se necessário, permitir que o carregador seja controlado por uma oficina de serviço autorizada para ferramentas elétricas Bosch

## Manutenção, armazenamento e transporte (vide figuras K + L)

- ▶ **Retire o acumulador antes de realizar qualquer trabalho no aparelho (por ex., manutenção, troca de ferramenta, etc.), bem como durante o transporte e o armazenamento.** Existe um risco de lesão se o interruptor de ligar/desligar for operado, acidentalmente, junto com o botão de bloqueio.

### Manutenção das lâminas

Lubrifique a lâmina de corte antes e depois de cada uso com o spray de lubrificação recomendado.

### Armazenamento e transporte

Para o armazenamento e o transporte, retire o acumulador da tesoura de sebes telescópica sem fio e monte a proteção da lâmina.

## Serviço pós-venda e consultoria de aplicação

[www.bosch-garden.com](http://www.bosch-garden.com)

Para todas as questões e encomendas de peças sobressalentes é imprescindível indicar o número de produto de 10 dígitos como consta na placa de características da ferramenta elétrica.

### Portugal

Robert Bosch LDA  
Avenida Infante D. Henrique  
Lotes 2E – 3E  
1800 Lisboa  
Para efetuar o seu pedido online de peças entre na página [www.ferramentasbosch.com](http://www.ferramentasbosch.com).  
Tel.: 21 8500000  
Fax: 21 8511096

### Brasil

Robert Bosch Ltda. – Divisão de Ferramentas Elétricas  
Caixa postal 1195 – CEP: 13065-900  
Campinas – SP  
Tel.: 0800 7045 446  
[www.bosch.com.br/contato](http://www.bosch.com.br/contato)

## Transporte

Os acumuladores de íões de lítio, contidos, estão sujeitos ao direito de materiais perigosos. Os acumuladores podem ser transportados na rua pelo utilizador, sem mais obrigações. Na expedição por terceiros (por ex.: transporte aéreo ou expedição), devem ser observadas as especiais exigências quanto à embalagem e à designação. Neste caso é necessário consultar um especialista de materiais perigosos ao preparar a peça a ser trabalhada.

Só enviar acumuladores se a carcaça não estiver danificada. Colar contactos abertos e embalar o acumulador de modo que não possa se movimentar dentro da embalagem. Por favor observe também eventuais diretivas nacionais suplementares.

## Eliminação



As ferramentas elétricas, os acessórios e as embalagens devem ser enviados a uma reciclagem ecológica de matéria-prima.



Não deitar ferramentas elétricas e acumuladores/pilhas no lixo doméstico!

### Apenas países da União Europeia:

Conforme as Diretivas Europeias 2012/19/UE relativa aos resíduos de ferramentas elétricas europeias 2006/66/CE é necessário recolher separadamente os acumuladores/as pilhas defeituosos ou gastos e conduzi-los a uma reciclagem ecológica.

### Acumuladores/pilhas:

#### Íões de lítio:

Observar as indicações no capítulo “Transporte”, página 54.

### Sob reserva de alterações.

## Italiano

### Norme di sicurezza

#### Descrizione dei simboli



Allarme generale di pericolo.



Leggere le istruzioni d'uso.



Non utilizzare l'apparecchio per il giardinaggio quando piove e neppure esporlo alla pioggia.



Attenzione a non mettere in pericolo l'incolumità di persone che si trovano nelle vicinanze attraverso corpi lanciati o fatti volare per aria.



Avvertenza: Tenere una distanza di sicurezza dall'apparecchio per il giardinaggio se lo stesso sta lavorando.



**Portare sempre guanti ed occhiali di protezione. Si consiglia un ulteriore equipaggiamento di protezione come scarpe di sicurezza antidistruccevoli ed un casco protettivo.** Tramite indumenti di protezione adatti si riduce il rischio di lesioni dovuto a rami che cadono e a contatto accidentale con la lama di taglio.

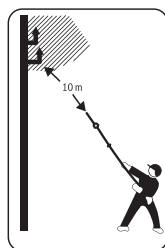

**Non toccare mai cavi elettrici o cavi telefonici.** Tali cavi conducono una tensione elevata. Esiste il forte pericolo di una scossa elettrica. Tenersi ad una distanza minima di 10 m.

Avvertenza: Le persone che si trovano nelle vicinanze devono rimanere a distanza di sicurezza dall'apparecchio per il giardinaggio se lo stesso è in funzione.

### Avvertenze generali di pericolo per elettrooutensili

**AVVERTENZA** Leggere tutte le avvertenze di pericolo, le istruzioni operative, le figure e le specifiche accluse al presente elettrooutensile. Il mancato rispetto di tutte le istruzioni sottoelencate potrà comportare il pericolo di scosse elettriche, incendi e/o gravi lesioni.

#### Conservare tutte le avvertenze di pericolo e le istruzioni operative per ogni esigenza futura.

Il termine «elettrooutensile» utilizzato nelle avvertenze di pericolo si riferisce ad utensili elettrici alimentati dalla rete (con cavo) e ad utensili elettrici alimentati a batteria (senza cavo).

#### Sicurezza della postazione di lavoro

- ▶ **Tenere la postazione di lavoro sempre pulita e ben illuminata.** Il disordine oppure zone della postazione di lavoro non illuminate possono essere causa di incidenti.
- ▶ **Evitare d'impiegare l'elettrooutensile in ambienti soggetti al rischio di esplosioni nei quali si abbia presenza di liquidi, gas o polveri infiammabili.** Gli elettrooutensili producono scintille che possono far infiammare la polvere o i gas.
- ▶ **Tenere lontani i bambini ed altre persone durante l'impiego dell'elettrooutensile.** Eventuali distrazioni potranno comportare la perdita del controllo sull'elettrooutensile.

#### Sicurezza elettrica

- ▶ **La spina di allacciamento alla rete dell'elettrooutensile deve essere adatta alla presa. Evitare assolutamente di apportare modifiche alla spina. Non impiegare spine adattatrici assieme ad elettrooutensili dotati di collegamento a terra.** Le spine non modificate e le prese adatte allo scopo riducono il rischio di scosse elettriche.
- ▶ **Evitare il contatto fisico con superfici collegate a terra, come tubi, riscaldamenti, cucine elettriche e frigoriferi.** Sussiste un maggior rischio di scosse elettriche nel momento in cui il corpo è messo a massa.
- ▶ **Custodire l'elettrooutensile al riparo dalla pioggia o dall'umidità.** La penetrazione dell'acqua in un elettrooutensile aumenta il rischio di una scossa elettrica.
- ▶ **Non usare il cavo per scopi diversi da quelli previsti ed, in particolare, non usarlo per trasportare o per appendere l'elettrooutensile oppure per estrarre la spina dalla presa di corrente. Non avvicinare il cavo a fonti di calore, olio, spigoli taglienti e neppure a parti della macchina che siano in movimento.** I cavi danneggiati o aggrovigliati aumentano il rischio d'insorgenza di scosse elettriche.
- ▶ **Qualora si voglia usare l'elettrooutensile all'aperto, impiegare solo ed esclusivamente cavi di prolunga che siano adatti per l'impiego all'esterno.** L'uso di un cavo di prolunga omologato per l'impiego all'esterno riduce il rischio d'insorgenza di scosse elettriche.
- ▶ **Qualora non fosse possibile evitare di utilizzare l'elettrooutensile in ambiente umido, utilizzare un interruttore di sicurezza.** L'uso di un interruttore di sicurezza riduce il rischio di una scossa elettrica.

#### Sicurezza delle persone

- ▶ **È importante concentrarsi su ciò che si sta facendo e maneggiare con giudizio l'elettrooutensile durante le operazioni di lavoro. Non utilizzare mai l'elettrooutensile in caso di stanchezza oppure quando ci si trovi sotto l'effetto di droghe, bevande alcoliche e medicinali.** Un attimo di distrazione durante l'uso dell'elettrooutensile può essere causa di gravi incidenti.

- ▶ **Indossare sempre equipaggiamento protettivo individuale nonché occhiali protettivi.** Indossando abbigliamento di protezione personale come la maschera per polveri, scarpe di sicurezza che non scivolino, elmetto di protezione oppure protezione acustica a seconda del tipo e dell'applicazione dell'elettrotensile, si riduce il rischio di incidenti.
- ▶ **Evitare l'accensione involontaria dell'elettrotensile. Prima di collegarlo alla rete di alimentazione elettrica e/o alla batteria ricaricabile, prima di prenderlo oppure prima di iniziare a trasportarlo, assicurarsi che l'elettrotensile sia spento.** Tenendo il dito sopra l'interruttore mentre si trasporta l'elettrotensile oppure collegandolo all'alimentazione di corrente con l'interruttore inserito, si vengono a creare situazioni pericolose in cui possono verificarsi seri incidenti.
- ▶ **Prima di accendere l'elettrotensile togliere gli attrezzi di regolazione o la chiave inglese.** Un accessorio oppure una chiave che si trovi in una parte rotante della macchina può provocare seri incidenti.
- ▶ **Evitare una posizione anomala del corpo. Avere cura di mettersi in posizione sicura e di mantenere l'equilibrio in ogni situazione.** In questo modo è possibile controllare meglio l'elettrotensile in caso di situazioni inaspettate.
- ▶ **Indossare vestiti adeguati. Non indossare vestiti larghi, né portare bracciali e catenine. Tenere capelli e vestiti lontani da parti in movimento.** Vestiti larghi, gioielli o capelli lunghi potranno impigliarsi in parti in movimento.
- ▶ **In caso fosse previsto il montaggio di dispositivi di aspirazione della polvere e di raccolta, assicurarsi che gli stessi siano collegati e che vengano utilizzati correttamente.** L'utilizzo di un'aspirazione polvere può ridurre lo svilupparsi di situazioni pericolose dovute alla polvere.
- ▶ **Una volta presa confidenza con gli utensili, evitare di trascurare le norme di sicurezza.** Una mancanza di attenzione può causare gravi lesioni in una frazione di secondo.

#### Tattamento accurato ed uso corretto degli elettrotensili

- ▶ **Non sottoporre la macchina a sovraccarico. Per il proprio lavoro, utilizzare esclusivamente l'elettrotensile esplicitamente previsto per il caso.** Con un elettrotensile adatto si lavora in modo migliore e più sicuro nell'ambito della sua potenza di prestazione.
- ▶ **Non utilizzare mai elettrotensili con interruttori difettosi.** Un elettrotensile con l'interruttore rotto è pericoloso e deve essere aggiustato.
- ▶ **Prima di procedere ad operazioni di regolazione sulla macchina, prima di sostituire parti accessorie oppure prima di posare la macchina al termine di un lavoro, estrarre sempre la spina dalla presa della corrente e/o estrarre la batteria ricaricabile, se rimovibile.** Tale precauzione eviterà che l'elettrotensile possa essere messo in funzione involontariamente.
- ▶ **Quando gli elettrotensili non vengono utilizzati, conservarli al di fuori del raggio di accesso di bambini. Non fare usare l'elettrotensile a persone che non siano abilitate ad usarlo o che non abbiano letto le presenti istruzioni.** Gli elettrotensili sono macchine pericolose quando vengono utilizzati da persone non dotate di sufficiente esperienza.
- ▶ **Eeguire la manutenzione degli elettrotensili e degli accessori. Accertarsi che le parti mobili della macchina funzionino perfettamente, che non s'incepino e che non ci siano pezzi rotti o danneggiati al punto da limitare la funzione dell'elettrotensile stesso. Prima di iniziare l'impiego, far riparare le parti danneggiate.** Numerosi incidenti vengono causati da elettrotensili la cui manutenzione è stata effettuata poco accuratamente.
- ▶ **Mantenere gli utensili da taglio sempre affilati e puliti.** Gli utensili da taglio curati con particolare attenzione e con taglienti affilati s'incepiscono meno frequentemente e sono più facili da condurre.
- ▶ **Utilizzare l'elettrotensile, gli accessori opzionali, gli utensili per applicazioni specifiche ecc., sempre attenendosi alle presenti istruzioni. Così facendo, tenere sempre presente le condizioni di lavoro e le operazioni da eseguire.** L'impiego di elettrotensili per usi diversi da quelli consentiti potrà dar luogo a situazioni di pericolo.
- ▶ **Mantenere impugnature e superfici di presa asciutte, pulite e prive di olio e grasso.** Impugnature e superfici di presa scivolose non consentono di manipolare e controllare l'utensile in caso di situazioni inaspettate.

#### Tattamento ed utilizzo appropriato di utensili dotati di batterie ricaricabili

- ▶ **Caricare la batteria ricaricabile solo ed esclusivamente nei dispositivi di carica consigliati dal produttore.** Per un dispositivo di carica previsto per un determinato tipo di batteria sussiste pericolo di incendio se viene utilizzato con un tipo diverso di batteria ricaricabile.
- ▶ **Avere cura d'impiegare negli elettrotensili solo ed esclusivamente batterie ricaricabili esplicitamente previste.** L'uso di batterie ricaricabili di tipo diverso potrà dare insorgenza a lesioni e comportare il rischio d'incendi.
- ▶ **Non avvicinare batterie non utilizzate a fermagli, molette, chiavi, chiodi, viti e neppure ad altri piccoli oggetti metallici che potrebbero provocare un cavallottamento dei contatti.** Un eventuale corto circuito tra i contatti dell'accumulatore potrà dare origine a bruciature o ad incendi.
- ▶ **In caso d'impiego errato si provoca il pericolo di fuoriuscita di liquido dalla batteria ricaricabile. Evitarne assolutamente il contatto. In caso di contatto accidentale, sciacquare accuratamente con acqua. Rivolgersi immediatamente al medico, qualora il liquido dovesse entrare in contatto con gli occhi.** Il liquido fuoriuscito dalla batteria ricaricabile potrà causare irritazioni cutanee o ustioni.
- ▶ **Non utilizzare una batteria ricaricabile, né un elettrotensile, qualora siano danneggiati o siano stati modificati.** Batterie danneggiate o modificate possono comportare problemi non prevedibili, causando incendi, esplosioni e possibili lesioni.

## 56 | Italiano

- ▶ **Non esporre una batteria ricaricabile o un elettro-utensile al fuoco o a temperature eccessive.** L'esposizione al fuoco o a temperature superiori a 130 °C può causare esplosioni.
- ▶ **Rispettare tutte le istruzioni di carica e non caricare la batteria ricaricabile o l'elettro-utensile fuori dal campo di temperatura indicato nelle istruzioni stesse.** Una carica non corretta, o fuori dal campo di temperatura indicato, può comportare danni alla batteria ed aumentare il pericolo di incendio.

**Assistenza**

- ▶ **Fare riparare l'elettro-utensile solo ed esclusivamente da personale specializzato e solo impiegando pezzi di ricambio originali.** In tale maniera potrà essere salvaguardata la sicurezza dell'elettro-utensile.
- ▶ **Non sottoporre in alcun caso a manutenzione batterie ricaricabili danneggiate.** La manutenzione di batterie ricaricabili andrà effettuata esclusivamente dal produttore o da fornitori di servizi appositamente autorizzati.

**Indicazioni di sicurezza per tagliasiepi**

- ▶ **Tenere ogni parte del corpo lontana dalla lama. Quando la lama è in funzione, non tentare di rimuovere materiale tagliato e neppure cercare di tenere fermo con le mani il materiale da tagliare. Prima di rimuovere materiale tagliato rimasto impigliato accertarsi che l'interruttore sia spento e la batteria ricaricabile sia stata rimossa.** Un attimo di distrazione durante l'uso del tagliasiepi può causare lesioni gravi.
- ▶ **Tenere l'apparecchio esclusivamente sulle superfici isolate delle impugnature (impugnatura principale 11, impugnatura anteriore 6 o settore ampliato dell'impugnatura 8), in quanto la lama di taglio potrebbe venire a contatto con cavi elettrici nascosti.** Il contatto della lama di taglio con un cavo sotto tensione può mettere sotto tensione anche parti metalliche dell'apparecchio, causando una scossa elettrica.
- ▶ **Afferrare l'elettro-utensile esclusivamente sulle superfici isolate dell'impugnatura, in quanto la lama da taglio potrebbe venire a contatto con cavi elettrici nascosti.** Il contatto della lama da taglio con un cavo sotto tensione può mettere sotto tensione parti metalliche dell'apparecchio, causando una scossa elettrica.
- ▶ **Quando la lama è ferma, trasportare il tagliasiepi tenendolo per l'impugnatura. Durante il trasporto oppure la conservazione del tagliasiepi applicare sempre la copertura di protezione.** Un trattamento accurato dell'apparecchio contribuisce a ridurre il rischio di incidenti a causa della lama.
- ▶ **Prima di cominciare ad usare l'utensile accertarsi sempre che siano montate correttamente tutte le impugnature e tutti i dispositivi di protezione.** Mai tentare di mettere in funzione utensili che non siano completi di tutti i componenti previsti e neppure utensili sottoposti a modifiche non consentite.

**Ulteriori avvertenze di pericolo**

- ▶ Non permettere in nessun caso l'uso dell'apparecchio per il giardinaggio a bambini, persone con capacità fisiche, sensoriali o mentali ridotte oppure a cui manchi esperienza e/o conoscenza e/o a persone che non abbiano familiarità con le presenti istruzioni. Le norme nazionali prevedono eventualmente dei limiti di restrizione relativamente all'età dell'operatore.
- ▶ I bambini dovrebbero essere sorvegliati per assicurarsi che non giochino con l'apparecchio per il giardinaggio.
- ▶ **Durante il lavoro tenere saldamente l'apparecchio con entrambe le mani afferrandolo per le superfici corrette dell'impugnatura ed adottare una posizione di lavoro sicura.** Con entrambe le mani l'apparecchio viene condotto in modo più sicuro.
- ▶ Trasportare l'apparecchio sempre in modo che la lama sia orizzontale.
- ▶ **Prima di posare l'elettro-utensile, attendere sempre fino a quando si sarà fermato completamente.**
- ▶ Durante il funzionamento impedire che altre persone oppure animali possano trovarsi in un raggio di 3 m intorno alla zona operativa. Entro la zona operativa, l'utente è responsabile per la sicurezza nei confronti di terzi.
- ▶ Non eseguire mai tagli quando nelle vicinanze si trovano altre persone ed in modo particolare bambini oppure animali domestici.
- ▶ L'operatore o l'utente è responsabile degli incidenti o dei rischi in cui possono incorrere le altre persone o le loro proprietà.
- ▶ Non afferrare mai la tagliasiepi per la lama.
- ▶ Controllare con attenzione la superficie che si vuole tagliare ed eliminare ogni tipo di fili metallici ed altri corpi estranei.
- ▶ Prima dell'uso, controllare sempre visivamente che le lame, i rispettivi bulloni ed il gruppo di taglio non siano né usurati, né danneggiati. Non lavorare mai con un meccanismo da taglio che sia difettoso oppure molto usurato.
- ▶ Familiarizzare con l'uso della tagliasiepi in modo tale da essere in grado di poterla bloccare immediatamente in caso di emergenza.
- ▶ Tagliare le siepi soltanto alla luce del giorno oppure provvedendo prima ad una buona sorgente luminosa artificiale.
- ▶ Accertarsi che tutte le impugnature fornite a corredo ed i dispositivi di protezione siano montati quando si utilizza la tagliasiepi. Non utilizzare mai una tagliasiepi che non sia completa oppure una macchina a cui dovessero essere state apportate delle modifiche non autorizzate.
- ▶ Non tenere mai la tagliasiepi prendendola per il dispositivo di protezione.
- ▶ Durante il funzionamento del tagliasiepi prestare attenzione ad avere sempre una posizione sicura e a mantenere l'equilibrio in ogni momento. Non utilizzare l'apparecchio su gradini o scale.
- ▶ Osservare con attenzione la zona circostante ed essere sempre pronti a reagire ad improvvise fonti di pericolo che



durante il lavoro forse non possono essere facilmente percepite acusticamente.

- ▶ Per essere certi che la tagliasiepi possa operare in condizioni di assoluta sicurezza, assicurarsi sempre che tutti i dadi, i bulloni e le viti siano ben avvitati.
- ▶ Conservare il tagliasiepi in un posto asciutto e chiuso e che sia al di fuori della portata dei bambini.
- ▶ A titolo di sicurezza, sostituire le parti usurate o danneggiate.
- ▶ Non tentare di effettuare riparazioni sull'apparecchio per il giardinaggio a meno che non si disponga di debita preparazione professionale.
- ▶ Accertarsi che le parti di ricambio montate siano approvate da Bosch.

#### Indicazioni per l'uso ottimale della batteria ricaricabile

- ▶ **Assicurarsi che l'apparecchio per il giardinaggio sia spento prima di inserire la batteria ricaricabile.** L'inserimento di una batteria ricaricabile in un apparecchio per il giardinaggio acceso può causare incidenti.

- ▶ **Utilizzare esclusivamente batterie ricaricabili Bosch previste per questo apparecchio per il giardinaggio.** L'impiego di batterie ricaricabili diverse da quelle consigliate potrà comportare il pericolo di lesioni e d'incendio.

- ▶ **Non aprire la batteria.** Vi è il pericolo di un corto circuito.



**Proteggere la batteria ricaricabile dal calore, p. es. anche dall'irradiazione solare continuo, dal fuoco, dall'acqua e dall'umidità.** Esiste pericolo di esplosione.



- ▶ **In caso di difetto e di uso improprio della batteria ricaricabile vi è il pericolo di una fuoriuscita di vapori. Far entrare aria fresca e farsi visitare da un medico in caso di disturbi.** I vapori possono irritare le vie respiratorie.

- ▶ **Utilizzare la batteria ricaricabile esclusivamente insieme al prodotto Bosch.** Solo in questo modo la batteria ricaricabile viene protetta da sovraccarico pericoloso.

- ▶ **Se si usano oggetti appuntiti, come ad es. chiodi o un cacciavite, oppure se si esercita forza dall'esterno, la batteria ricaricabile può danneggiarsi.** Può verificarsi un cortocircuito interno e la batteria può incendiarsi, emettere fumo, esplodere o surriscaldarsi.

- ▶ **Non mettere la batteria ricaricabile in corto circuito.** Vi è concreto pericolo di esplosione!

- ▶ Proteggere la batteria ricaricabile da umidità ed acqua.

- ▶ Conservare la batteria ricaricabile esclusivamente nel campo di temperatura da -20 °C fino a 50 °C. Non lasciare la batteria ricaricabile p. es. in estate nell'automobile.

- ▶ Pulire di tanto in tanto le fessure di ventilazione della batteria ricaricabile con un pennello morbido, pulito ed asciutto.

#### Indicazioni di sicurezza per carica-batteria



#### Leggere tutte le avvertenze di pericolo e le istruzioni operative.

In caso di mancato rispetto delle avvertenze di pericolo e delle istruzioni operative si potrà creare il pericolo di scosse elettriche, incendi e/o incidenti gravi.

#### Custodire accuratamente le presenti istruzioni.

Utilizzare la stazione di ricarica esclusivamente se sono state completamente valutate tutte le funzioni e possono essere effettuate senza limitazioni oppure sono state mantenute le relative istruzioni.

- ▶ Non permettere in nessun caso l'uso dell'apparecchio per il giardinaggio a bambini, persone con capacità fisiche, sensoriali o mentali ridotte oppure a cui manchi esperienza e/o conoscenza e/o a persone che non abbiano familiarità con le presenti istruzioni. Le norme nazionali prevedono eventualmente dei limiti di restrizione relativamente all'età dell'operatore.

- ▶ **Sorvegliare i bambini.** In questo modo viene assicurato che i bambini non giochino con l'apparecchio.

- ▶ **Ricaricare esclusivamente batterie al litio Bosch a partire da 1,5 Ah di capacità (celle a partire da 3). La tensione della batteria dovrà corrispondere alla tensione di carica del caricabatteria. Non effettuare la ricarica su batterie non ricaricabili.**

In caso contrario, sussiste pericolo di incendio ed esplosione.

58 | Italiano



**Custodire il caricabatteria al riparo dalla pioggia o dall'umidità.** L'eventuale infiltrazione di acqua in un caricabatteria va ad aumentare il rischio d'insorgenza di scosse elettriche.

- ▶ **Ricaricare esclusivamente batterie al litio Bosch. La tensione della batteria deve essere adatta alla tensione di ricarica batteria del caricabatteria.** Sussiste pericolo di incendio ed esplosione.
- ▶ **Avere cura di mantenere il caricabatteria sempre pulito.** Attraverso accumuli di sporcizia si crea il pericolo di una scossa elettrica.
- ▶ **Prima di ogni impiego controllare il caricabatteria, il cavo e la spina. Non utilizzare il caricabatteria in caso doveste riscontrare dei danni. Non aprire mai personalmente il caricabatteria e farlo riparare soltanto da personale qualificato e soltanto con pezzi di ricambio originali.** In caso di caricabatterie per batterie, cavi e spine danneggiate si aumenta il pericolo di una scossa elettrica.
- ▶ **Non utilizzare il caricabatteria su basi facilmente infiammabili (p. es. carta, tessuti ecc.) oppure in ambienti infiammabili.** Per via del riscaldamento del caricabatteria che si ha durante la fase di ricarica si viene a creare il pericolo di incendio.
- ▶ **Non coprire le feritoie di aerazione del caricabatteria.** In caso contrario, il caricabatteria potrebbe surriscaldarsi, con conseguenti problemi di funzionamento.
- ▶ Per una maggiore sicurezza elettrica si raccomanda l'impiego di un interruttore di sicurezza per correnti di guasto con una corrente d'intervento max. di 30 mA. Prima dell'impiego controllare sempre l'interruttore di sicurezza per correnti di guasto.

### Manutenzione

- ▶ **Prima di effettuare interventi di regolazione o pulizia sull'apparecchio per il giardinaggio oppure se lo stesso rimane per un periodo di tempo incustodito estrarre sempre la batteria ricaricabile.** Mettere sempre guanti da giardino maneggiando o lavorando nel settore delle lame taglienti.
- ▶ Controllare l'apparecchio per il giardinaggio e per ragioni di sicurezza sostituire parti usurate o danneggiate.
- ▶ Per essere certi che l'apparecchio per il giardinaggio possa operare in condizioni di assoluta sicurezza, assicurarsi sempre che tutti i dadi, i bulloni e le viti siano ben avvitati.
- ▶ Accertarsi che le parti di ricambio montate siano approvate da Bosch.
- ▶ **Prima dell'uso e prima del magazzinaggio lubrificare sempre la lama con lo spray di manutenzione.**

### Simboli

I simboli sotto indicati sono necessari alla lettura ed alla comprensione delle istruzioni d'uso. È importante conoscere bene i simboli ed il rispettivo significato. Un'interpretazione corretta dei simboli contribuisce ad utilizzare meglio ed in modo più sicuro l'elettrotensile.

Simbolo	Significato
	Direzione di reazione
	Direzione di movimento
	Accensione
	Spegnimento
	Accessori

### Uso conforme alle norme

Questo apparecchio è destinato all'impiego domestico per il taglio e la potatura di siepi e cespugli ad altezza elevata mentre l'utente si trova sul terreno. L'apparecchio non è destinato all'impiego su una scala o gradini. L'apparecchio non è costruito per il taglio dell'erba e non può essere impiegato come tosaerba. L'apparecchio non è destinato all'impiego professionale e industriale.

### Volume di fornitura (vedere figura B)

Estrarre l'apparecchio con attenzione dall'imballaggio ed accertarsi che tutti i componenti che seguono facciano parte della fornitura:

- Testa del taglia siepi
- Impugnatura telescopica
- Batteria ricaricabile\*\*
- Dispositivo di carica\*\*
- Cinghia portante
- Protezione lama
- Manuale di istruzioni

In caso che un qualsiasi elemento dovesse mancare oppure dovesse essere danneggiato, mettersi in contatto con il rivenditore presso il quale avete acquistato la macchina.

\*\* varia secondo il Paese

### Componenti illustrati (vedi figura A)

La numerazione dei componenti si riferisce all'illustrazione dell'apparecchio riportata sulla pagina con la rappresentazione grafica 320.

- 1 Lama
- 2 Tasti di regolazione per la testa orientabile
- 3 Elemento di collegamento
- 4 Tubo telescopico
- 5 Regolazione dell'altezza tubo telescopico
- 6 Impugnatura anteriore
- 7 Passante cinghia portante sull'impugnatura anteriore
- 8 Cinghia portante
- 9 Passante cinghia portante sull'impugnatura posteriore

- 10** Pulsante di arresto
- 11** Impugnatura posteriore (Superfici isolate dell'impugnatura)
- 12** Interruttore di avvio/arresto
- 13** Batteria ricaricabile
- 14** Tasto di sbloccaggio della batteria ricaricabile
- 15** Gancio per passante cinghia portante, impugnatura anteriore
- 16** Gancio per passante cinghia portante, impugnatura posteriore

L'accessorio illustrato oppure descritto non è compreso nel volume di fornitura standard. L'accessorio completo è contenuto nel nostro programma accessori.

## Dati tecnici

Tagliasiepi telescopico a batteria ricaricabile	UniversalHedge-Pole 18	
Codice prodotto		3 600 HB3 0..
Numero di corse a vuoto	min <sup>-1</sup>	2200
Lunghezza della lama	mm	430
Apertura dente	mm	16
Regolazione dell'altezza	m	2,1–2,6
Testa orientabile, 10 posizioni	°	135
Peso in funzione della EPTA-Procedure 01:2014	kg	3,6
Numero di serie	Vedi numero di serie ( targhetta del tipo) sull'apparecchio per giardinaggio	
Temperatura ambientale consentita		
– Durante la ricarica e durante il funzionamento	°C	0... +45
– Durante il magazzino	°C	-20...+50
Batteria ricaricabile	Ioni di litio	
Codice prodotto		
– 1,5 Ah		2 607 337 187
– 2,0 Ah		2 607 337 211
– 2,5 Ah		2 607 337 199
Tensione nominale	V=	18
Autonomia		
– 2 607 337 187	Ah	1,5
– 2 607 337 211	Ah	2,0
– 2 607 337 199	Ah	2,5
Numero degli elementi della batteria ricaricabile		
– 2 607 337 187		5
– 2 607 337 211		5
– 2 607 337 199		5

## Tagliasiepi telescopico a batteria ricaricabile

UniversalHedge-Pole 18

### Stazione di ricarica AL 1830 CV

Codice prodotto		
2 607 ...	EU	... 225 965
	UK	... 225 967
	AU	... 225 969

Corrente di carica	A	3,0
--------------------	---	-----

Tempo di ricarica (a batteria scaricata)		
– 1,5 Ah	min	33
– 2,0 Ah	min	45
– 2,5 Ah	min	60

Peso in funzione della EPTA-Procedure 01:2014	kg	0,40
---	----	------

Classe di sicurezza		□ / II
---------------------	--	--------

### Stazione di ricarica AL 1815 CV

Codice prodotto		
2 607 ...	EU	... 226 077
	UK	... 226 079
	AU	... 226 081

Corrente di carica	A	1,5
--------------------	---	-----

Tempo di ricarica (a batteria scaricata)		
– 1,5 Ah	min	63
– 2,0 Ah	min	84
– 2,5 Ah	min	105

Peso in funzione della EPTA-Procedure 01:2014	kg	0,38
---	----	------

Classe di sicurezza		□ / II
---------------------	--	--------

## Informazioni sulla rumorosità e sulla vibrazione

Valori di emissione acustica rilevati conformemente a EN 60335-1.

Il livello di rumore stimato A dell'apparecchio ammonta normalmente: Livello di pressione acustica 72 dB (A); livello di potenza sonora 86 dB (A). Incertezza della misura K = 4 dB.

Valori complessivi di oscillazione  $a_{h1}$  (somma vettoriale delle tre direzioni) e incertezza della misura K misurati conformemente alla norma EN 60335-1:

$$a_{h1} = 1,1 \text{ m/s}^2, K = 1,5 \text{ m/s}^2.$$

Il livello di vibrazioni indicato nelle presenti istruzioni è stato rilevato seguendo una procedura di misurazione conforme alla norma EN 60335 e può essere utilizzato per confrontare gli elettrotensili. Lo stesso è idoneo anche per una valutazione temporanea della sollecitazione da vibrazioni.

Il livello di vibrazioni indicato rappresenta gli impieghi principali dell'elettrotensile. Qualora l'elettrotensile venisse utilizzato tuttavia per altri impieghi, con accessori e utensili da

## 60 | Italiano

innesto differenti oppure con manutenzione insufficiente, il livello di vibrazioni può differire. Ciò potrebbe aumentare sensibilmente la sollecitazione da vibrazioni per l'intero periodo di tempo operativo.

Per una valutazione precisa della sollecitazione da vibrazioni bisognerebbe considerare anche i tempi in cui l'apparecchio è spento oppure è acceso ma non è utilizzato effettivamente. Ciò potrebbe ridurre sensibilmente la sollecitazione da vibrazioni per l'intero periodo operativo.

Adottare misure di sicurezza supplementari per la protezione dell'operatore dall'effetto delle vibrazioni come p. es.: manutenzione dell'elettrotensile e degli accessori, mani calde, organizzazione dello svolgimento del lavoro.

## Montaggio ed uso

Scopo dell'operazione	Figura	Pagina
Componenti illustrati	<b>A</b>	320
Volume di fornitura	<b>B</b>	321
Assemblaggio dell'apparecchio	<b>C</b>	321
Inserimento della batteria ricaricabile	<b>D</b>	321
Fissaggio della cinghia portante	<b>E</b>	322
Regolazione dell'altezza del tubo telescopico	<b>F</b>	322
Rimozione della protezione lama Lubrificazione della lama	<b>G</b>	323
Regolazione della testa orientabile	<b>H</b>	323
Accensione/spengimento	<b>I</b>	324
Indicazioni operative	<b>J</b>	324–325
Rimozione della batteria ricaricabile	<b>K</b>	326
Manutenzione e immagazzinaggio dell'apparecchio	<b>L</b>	326
Selezione accessori		327

## Messa in funzione

### Per la Vostra sicurezza

- ▶ **Rimuovere la batteria ricaricabile dall'apparecchio prima di qualsiasi intervento sull'apparecchio stesso (p. es. manutenzione, cambio dell'utensile ecc.) nonché durante il suo trasporto e la conservazione.** Sussiste pericolo di lesioni in caso di azionamento accidentale dell'interruttore di avvio/arresto con il pulsante di arresto.
- ▶ **Una volta spenta la tagliasiepi, le lame continuano a muoversi ancora per poche frazioni di secondi.**
- ▶ **Mai toccare le lame in movimento.**
- ▶ **Azionare l'interruttore solamente se la batteria ricaricabile è inserita completamente.**

### Inserimento/rimozione della batteria ricaricabile (vedi figure D+K)

**Nota:** Se non vengono utilizzate batterie ricaricabili adatte possono verificarsi funzionamenti difettosi o è possibile il danneggiamento dell'apparecchio.

Inserire la batteria ricaricabile carica **13** nell'impugnatura telescopica. Assicurarsi che la batteria ricaricabile sia inserita completamente.

Per la rimozione della batteria ricaricabile **13** dall'apparecchio premere il tasto di sbloccaggio della batteria ricaricabile **14** e tirare la batteria in avanti in direzione della lama.

### Caricare la batteria

- ▶ **Non utilizzare un'altra stazione di ricarica.** La stazione di ricarica fornita in dotazione è adatta alla batteria ricaricabile agli ioni di litio montata nell'apparecchio per il giardinaggio.
- ▶ **Osservare la tensione di rete!** La tensione della rete deve corrispondere a quella indicata sulla stazione di ricarica. Stazioni di ricarica previste per l'uso con 230 V possono essere azionate anche a 220 V.

La batteria ricaricabile è dotata di un sensore per il controllo della temperatura che permette operazioni di ricarica solo entro un campo di temperatura tra 0 °C e 45 °C. In questo modo si permette di raggiungere una lunga durata della batteria.

**Nota bene:** La batteria ricaricabile viene fornita parzialmente carica. Per garantire l'intera potenza della batteria ricaricabile, prima del primo impiego ricaricare completamente la batteria ricaricabile nella stazione di ricarica.

La batteria ricaricabile a ioni di litio può essere ricaricata in qualsiasi momento senza ridurne la durata. Un'interruzione dell'operazione di ricarica non danneggia la batteria ricaricabile.

La batteria ricaricabile agli ioni di litio è protetta dalla «Electronic Cell Protection (ECP)» contro lo scaricamento totale. In caso di batteria scarica, l'apparecchio per il giardinaggio si spegne tramite un interruttore automatico. L'apparecchio per il giardinaggio non funziona più.

**⚠ ATTENZIONE** **Dopo lo spegnimento automatico dell'apparecchio per il giardinaggio non continuare a premere l'interruttore di avvio/arresto.** La batteria ricaricabile potrebbe venir danneggiata.

Attenersi alle avvertenze di smaltimento della batteria.

### Operazione di ricarica

L'operazione di ricarica inizia non appena la spina di rete della stazione di ricarica viene inserita nella presa per la corrente e la batteria ricaricabile viene inserita nella sede di ricarica.

Grazie all'intelligente procedimento di ricarica, lo stato di ricarica della batteria viene riconosciuto automaticamente e l'operazione di ricarica avviene con la rispettiva ottimale corrente di carica in base alla temperatura della batteria e della tensione.

Questa procedura consente di non sottoporre a sforzi eccessivi la batteria che in caso di deposito nella stazione di ricarica resta sempre completamente carica.

## Significato degli elementi di visualizzazione (AL 1830 CV)

### Luce lampeggiante (intermittenza veloce) indicatore di carica della batteria verde



Il processo di ricarica rapida viene segnalato dal **lampeggio veloce** dell'indicatore di carica della batteria **verde**.

**Nota bene:** L'operazione veloce di ricarica è possibile esclusivamente se la temperatura della batteria ricaricabile si trova nel campo di temperatura di carica ammissibile, vedi paragrafo «Dati tecnici».

### Luce lampeggiante (lentamente) indicatore di carica della batteria verde



Se il livello di carica della batteria è pari all'**80 %**, l'indicatore di carica **verde lampeggia lentamente**.

La batteria può essere prelevata ed utilizzata immediatamente.

### Luce continua indicatore di carica della batteria verde



La **luce continua** dell'indicatore di carica della batteria **verde** segnala che la batteria è stata ricaricata completamente.

Quando la batteria ricaricabile non è inserita, la **luce continua** del led indicatore di carica della batteria sta ad indicare che la spina di collegamento alla rete è inserita nella presa di alimentazione e che la stazione di ricarica è pronta per l'esercizio.

### Luce continua indicatore di carica della batteria rosso



La **luce continua** dell'indicatore di carica della batteria **rosso** segnala che la temperatura della batteria è al di fuori dal campo di temperatura di carica ammesso, vedi paragrafo «Dati tecnici». Non appena viene raggiunto il campo di temperatura ammesso, la stazione di ricarica passa automaticamente alla ricarica veloce.

### Luce intermittente indicatore di carica della batteria rosso



La **luce intermittente** dell'indicatore di carica della batteria **rosso** segnala un altro guasto dell'operazione di ricarica, vedi paragrafo «Anomalie – cause e rimedi».

## Significato degli elementi di visualizzazione (AL 1815 CV)

### Led indicatore di carica della batteria ad intermittenza



L'operazione di ricarica viene segnalata attraverso **lampeggi a ritmo alternato** del led indicatore di carica della batteria.

## Led indicatore di carica della batteria sempre acceso



La **luce continua** del led indicatore di carica della batteria segnala che la batteria ricaricabile è completamente carica **oppure** che la temperatura della batteria ricaricabile si trova al di fuori del campo della temperatura di ricarica ammesso e che per questo motivo non può essere ricaricata. Non appena si raggiunge il campo di temperatura ammesso, inizia di nuovo l'operazione di ricarica della batteria.

Quando la batteria ricaricabile non è inserita, la **luce continua** del led indicatore di carica della batteria sta ad indicare che la spina di collegamento alla rete è inserita nella presa di alimentazione e che la stazione di ricarica è pronta per l'esercizio.

## Anomalie – cause e rimedi

Causa	Rimedi
<b>Led indicatore di carica della batteria costantemente acceso</b>	
<b>Indicatore di carica della batteria rosso lampeggia</b>	
<b>Operazione di ricarica impossibile</b>	
Batteria non inserita (correttamente)	Inserire correttamente la batteria sul caricabatteria
I contatti delle batterie ricaricabili sono sporchi	Pulire i contatti delle batterie ricaricabili; p. es. inserendo ed estraendo più volte le batterie o la batteria ricaricabile
Batteria ricaricabile difettosa	Sostituire la batteria
<b>Indicatori di carica della batteria e non sono illuminati</b>	
La spina di collegamento alla rete della stazione di ricarica non è inserita (correttamente)	Inserire la spina di rete (completamente) nella presa per la corrente
Difetto della presa per la corrente, del cavo di rete oppure della stazione di ricarica	Controllare la tensione di rete ed, eventualmente, far controllare la stazione di ricarica presso un centro per il Servizio Clienti elettroutensili Bosch autorizzato

## Istruzioni per la ricarica

In caso di cicli di ricarica continui o che seguono più volte uno dopo l'altro senza interruzione la stazione di ricarica può riscaldarsi. Questo non rappresenta tuttavia un difetto tecnico della stazione di ricarica.

Una sensibile riduzione della durata del funzionamento dopo l'operazione di ricarica sta ad indicare che la batteria ricaricabile dovrà essere sostituita.

62 | Italiano

## Montaggio

- **Rimuovere la batteria ricaricabile dall'apparecchio prima di qualsiasi intervento sull'apparecchio stesso (p. es. manutenzione, cambio dell'utensile ecc.) nonché durante il suo trasporto e la conservazione.** Sussiste pericolo di lesioni in caso di azionamento accidentale dell'interruttore di avvio/arresto con il pulsante di arresto.

### Assemblaggio dell'apparecchio (vedi figura C + E)

Assemblare a livello la testa del tagliasepi all'impugnatura telescopica ed assicurarli ruotando l'elemento di collegamento **3**. Assicurarsi che entrambe le parti siano montate e bloccate correttamente.

Fissare la cinghia portante **8** ai passanti cinghia portante **7/9** delle impugnature. Tenere presente che la cinghia portante è dotata di due ganci di misura differente. Assicurarsi che il gancio più grande **16** venga fissato al passante cinghia portante dell'impugnatura posteriore **9** e che il gancio più piccolo **15** al passante cinghia portante dell'impugnatura anteriore **7**.

Rimuovere la protezione lama.

### Regolazione dell'altezza del tubo telescopico (vedi figura F)

Ruotando allentare la regolazione dell'altezza tubo telescopico **5**, regolare il tubo telescopico **4** sull'altezza desiderata e ruotare di nuovo saldamente la regolazione dell'altezza tubo telescopico **5**.

A seconda dell'impiego e dell'altezza della siepe il tubo telescopico **4** può essere regolato su un'altezza da 2,1 m fino a 2,60 m.

### Regolazione della testa orientabile (vedi figura H)

Premere contemporaneamente su entrambi i tasti di regolazione **2**, regolare la testa orientabile sulla posizione desiderata sollevando ed abbassando la testa del tagliasepi, rilasciare

i tasti di regolazione **2** ed assicurarsi che la testa del tagliasepi sia bloccata correttamente.

La testa orientabile può essere bloccata in 10 posizioni differenti.

## Uso

### Accensione/spengimento (vedi figura I)

Per l'**accensione** dell'apparecchio premere innanzitutto il pulsante di arresto **10** e poi l'interruttore di avvio/arresto **12**. Durante il funzionamento dell'apparecchio tenere premuto l'interruttore di avvio/arresto. Con apparecchio acceso è possibile rilasciare il pulsante di arresto.

Per lo **spegnimento** dell'elettrotensile rilasciare l'interruttore di avvio/arresto **12**.

Per risparmiare energia accendere l'elettrotensile solo se lo stesso viene utilizzato.

La batteria ricaricabile agli ioni di litio è protetta dalla «Electronic Cell Protection (ECP)» contro lo scaricamento totale. In caso di batteria scarica, l'elettrotensile viene spento tramite un interruttore automatico: L'apparecchio non funziona più.

## Indicazioni operative (vedi figura J)

### Meccanismo antibloccaggio

Questo apparecchio è dotato di un sistema antibloccaggio a Vostro uso. Se la lama di taglio viene a contatto con materiale duro, il carico del motore aumenta. La microelettronica intelligente riconosce il sovraccarico e inverte più volte il comando del motore per impedire in questo modo un bloccaggio della lama di taglio e per tagliare il materiale.

Questa commutazione percettibile dura fino a 3 s.

Dopo il taglio, l'apparecchio continua a lavorare normalmente oppure la lama di taglio rimane automaticamente aperta in caso di una persistente situazione di sovraccarico (p. es. se accidentalmente un pezzo di recinto metallico blocca l'apparecchio per il giardinaggio).

## Individuazione dei guasti e rimedi

La tabella che segue illustra i problemi che si evidenziano in caso di guasto, la causa possibile nonché il rimedio corretto qualora l'apparecchio per il giardinaggio non dovesse funzionare correttamente. Qualora non fosse possibile, in base alla stessa, localizzare ed eliminare il problema, rivolgersi all'officina Service.

- **Attenzione: Prima di iniziare la ricerca della causa del guasto spegnere l'apparecchio per il giardinaggio ed estrarre la batteria ricaricabile.**

Problema	Possibili cause	Rimedi
La durata di taglio per ogni ricarica della batteria è troppo breve	Troppo attrito a causa della mancanza di lubrificazione	Spruzzare con olio lubrificante (1 609 200 399)
	La lama deve essere pulita	Pulire la lama
	Cattiva tecnica di taglio	vedere «Indicazioni operative»
	Batteria non ricaricata completamente	Caricare la batteria, vedere anche le «Istruzioni per la ricarica»
	Il dispositivo di controllo della temperatura della batteria ricaricabile è scattato.	Lasciare raffreddare la batteria ricaricabile ed avviare di nuovo

Problema	Possibili cause	Rimedi
Le lame si muovono lentamente oppure il meccanismo antibloccaggio non funziona	Batteria scaricata	Lasciare raffreddare la batteria ricaricabile ed avviare di nuovo
	Batteria ricaricabile conservata al di fuori del campo di temperatura ammissibile	Lasciare riscaldare la batteria ricaricabile alla temperatura ambiente (nel campo di temperatura ammissibile per la batteria ricaricabile di 0 - 45 °C)
La tagliasiepi non funziona	Batteria scaricata	Caricare la batteria, vedere anche le «Istruzioni per la ricarica»
	Pulsante di sicurezza non bloccato correttamente	vedi «Messa in funzione»
La tagliasiepi funziona con interruzioni	Il senso di rotazione del motore cambia continuamente e si arresta dopo ca. 3 s.	vedi «Indicazioni operative» (Meccanismo antibloccaggio)
	Cablaggio interno dell'apparecchio per il giardinaggio difettoso	Rivolgersi al Centro di Assistenza Tecnica Bosch di fiducia
	Interruttore di avvio/arresto difettoso	Rivolgersi al Centro di Assistenza Tecnica Bosch di fiducia
Il motore è in funzione, le lame restano ferme	Guasto interno	Rivolgersi al Centro di Assistenza Tecnica Bosch di fiducia
Le lame diventano bollenti	Troppo attrito a causa della mancanza di lubrificazione	Spruzzare con olio lubrificante (1 609 200 399)
	Lame senza filo	Rivolgersi al Centro di Assistenza Tecnica Bosch di fiducia
	La lama ha delle tacche	Rivolgersi al Centro di Assistenza Tecnica Bosch di fiducia
La lama non si muove	Batteria scaricata	Caricare la batteria, vedere anche le «Istruzioni per la ricarica»
	Apparecchio per il giardinaggio difettoso	Rivolgersi al Centro di Assistenza Tecnica Bosch di fiducia
Vibrazioni e rumore eccessivi	Apparecchio per il giardinaggio difettoso	Rivolgersi al Centro di Assistenza Tecnica Bosch di fiducia
Indicatore di carica della batteria rosso lampeggia	La batteria ricaricabile non è inserita (correttamente)	Inserire la batteria ricaricabile correttamente sulla stazione di ricarica
Operazione di ricarica non possibile	I contatti delle batterie ricaricabili sono sporchi	Pulire i contatti delle batterie ricaricabili; p. es. inserendo ed estraendo più volte le batterie o la batteria ricaricabile
	Batteria ricaricabile difettosa	Sostituire la batteria
Indicatori di carica della batteria non sono illuminati	La spina di collegamento alla rete della stazione di ricarica non è inserita (correttamente)	Inserire la spina di rete (completamente) nella presa per la corrente
	Difetto della presa per la corrente, del cavo di rete oppure della stazione di ricarica	Controllare la tensione di rete ed, eventualmente, far controllare la stazione di ricarica presso un centro per il Servizio Clienti elettroutensili Bosch autorizzato

64 | Nederlands

## Manutenzione, magazzino e trasporto (vedi figure K + L)

- **Rimuovere la batteria ricaricabile dall'apparecchio prima di qualsiasi intervento sull'apparecchio stesso (p. es. manutenzione, cambio dell'utensile ecc.) nonché durante il suo trasporto e la conservazione.** Sussiste pericolo di lesioni in caso di azionamento accidentale dell'interruttore di avvio/arresto con il pulsante di arresto.

### Manutenzione della lama

Prima e dopo ogni impiego lubrificare la lama di taglio con lo spray lubrificante raccomandato.

### Magazzino e trasporto

Per il magazzino e il trasporto rimuovere la batteria ricaricabile dal tagliasepi telescopico a batteria ricaricabile e montare la protezione lama.

## Assistenza clienti e consulenza impieghi

[www.bosch-garden.com](http://www.bosch-garden.com)

In caso di richieste o di ordinazione di pezzi di ricambio, comunicare sempre il codice prodotto a 10 cifre riportato sulla targhetta di fabbricazione dell'elettrostrumento!

### Italia

Officina Elettrostrumenti  
Robert Bosch S.p.A.  
Corso Europa 2/A  
20020 LAINATE (MI)  
Tel.: (02) 3696 2663  
Fax: (02) 3696 2662  
Fax: (02) 3696 8677  
E-Mail: [officina.elettrostrumenti@it.bosch.com](mailto:officina.elettrostrumenti@it.bosch.com)

### Svizzera

Sul sito [www.bosch-pt.com/ch/it](http://www.bosch-pt.com/ch/it) è possibile ordinare direttamente on-line i ricambi.  
Tel.: (044) 8471513  
Fax: (044) 8471553  
E-Mail: [Aftersales.Service@de.bosch.com](mailto:Aftersales.Service@de.bosch.com)

## Trasporto

Le batterie ricaricabili agli ioni di litio contenute sono soggette ai requisiti di legge relativi a merci pericolose. Le batterie ricaricabili possono essere trasportate su strada tramite l'utente senza ulteriori precauzioni.

In caso di spedizione tramite terzi (es.: trasporto aereo oppure spedizioniere) devono essere osservati particolari requisiti relativi ad imballo e marcatura. In questo caso per la preparazione del pezzo da spedire è necessario ricorrere ad un esperto per merce pericolosa.

Spedire batterie ricaricabili solamente se la carcassa non è danneggiata. Coprire con nastro adesivo i contatti scoperti ed imballare la batteria ricaricabile in modo tale che non si muova nell'imballo.

Vi preghiamo di osservare anche eventuali ulteriori norme nazionali.

## Smaltimento



Avviare ad un riciclaggio rispettoso dell'ambiente elettrostrumenti, batterie ricaricabili, accessori ed imballaggi non più impiegabili.



Non gettare elettrostrumenti e batterie ricaricabili/batterie tra i rifiuti domestici!

### Solo per i Paesi della CE:

Conformemente alla direttiva europea 2012/19/UE gli elettrostrumenti diventati inservibili e, in base alla direttiva europea 2006/66/CE, le batterie ricaricabili/batterie difettose o consumate devono essere raccolte separatamente ed essere inviate ad una riutilizzazione ecologica.

Per le batterie ricaricabili/le batterie non funzionanti rivolgersi al Consorzio:

### Italia

Ecoelit  
Viale Misurata 32  
20146 Milano  
Tel.: +39 02 / 4 23 68 63  
Fax: +39 02 / 48 95 18 93

### Svizzera

Batrec AG  
3752 Wimmis BE

### Batterie ricaricabili/Batterie:

### Li-Ion:

Si prega di tener presente le indicazioni riportate nel paragrafo «Trasporto», pagina 65.

Con ogni riserva di modifiche tecniche.

## Nederlands

## Veiligheidsvoorschriften

### Verklaring van de pictogrammen



Algemene waarschuwing.



Lees de gebruiksaanwijzing door.



Gebruik het tuingereedschap niet in de regen en laat het niet in de regen liggen of staan.



Voorkom dat personen in de buurt gewond raken door weggeslingerde voorwerpen.





Waarschuwing: Houd een veilige afstand tot het tuingereedschap aan wanneer het werkt.



**Draag altijd handschoenen en een veiligheidsbril. Overige beschermende uitrusting zoals veiligheidsschoenen waarmee u niet kunt uitglijden en een veiligheidshelm worden geadviseerd.** Passende beschermende kleding vermindert de kans op letsel door vallende takken en toevallig aanraken van het snijmes.

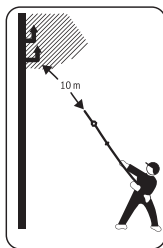

**Raak nooit stroom- of telefoonkabels aan.** Zulke leidingen staan onder hoge spanning. Er bestaat acuut gevaar voor een elektrische schok. Houd minstens een afstand van 10 meter aan.

Waarschuwing: Personen in de buurt dienen een veilige afstand tot het in werking zijnde tuingereedschap aan te houden.

## Algemene veiligheids waarschuwingen voor elektrische gereedschappen

**WAARSCHUWING** Lees alle veiligheids waarschuwingen, aanwijzingen, afbeeldingen en specificaties die bij dit elektrische gereedschap worden geleverd. Als de hieronder vermelde aanwijzingen niet worden opgevolgd, kan dit een elektrische schok, brand en/of ernstig letsel tot gevolg hebben.

**Bewaar alle waarschuwingen en aanwijzingen voor toekomstig gebruik.**

Het in de waarschuwingen gebruikte begrip „elektrisch gereedschap” heeft betrekking op uw elektrische gereedschap voor gebruik op het elektriciteitsnet (met netkabel) en op uw elektrische gereedschap voor gebruik met een accu (kabelloos).

### Veiligheid van de werkomgeving

- ▶ **Houd uw werkomgeving schoon en goed verlicht.** Een rommelige of onverlichte werkomgeving kan tot ongevallen leiden.
- ▶ **Werk met het elektrische gereedschap niet in een omgeving met explosiegevaar waarin zich brandbare vloeistoffen, brandbare gassen of brandbaar stof bevinden.** Elektrische gereedschappen veroorzaken vonken die het stof of de dampen tot ontsteking kunnen brengen.
- ▶ **Houd kinderen en andere personen tijdens het gebruik van het elektrische gereedschap uit de buurt.** Wanneer u wordt afgeleid, kunt u de controle over het gereedschap verliezen.

## Elektrische veiligheid

- ▶ **De aansluitstekker van het elektrische gereedschap moet in het stopcontact passen. De stekker mag in geen geval worden veranderd. Gebruik geen adapterstekkers in combinatie met geaarde elektrische gereedschappen.** Onveranderde stekkers en passende stopcontacten beperken het risico van een elektrische schok.
- ▶ **Voorkom aanraking van het lichaam met geaarde oppervlakken, bijvoorbeeld van buizen, verwarmingen, fornuizen en koelkasten.** Er bestaat een verhoogd risico door een elektrische schok wanneer uw lichaam geaard is.
- ▶ **Houd het gereedschap uit de buurt van regen en vocht.** Het binnendringen van water in het elektrische gereedschap vergroot het risico van een elektrische schok.
- ▶ **Gebruik de kabel niet voor een verkeerd doel, om het elektrische gereedschap te dragen of op te hangen of om de stekker uit het stopcontact te trekken. Houd de kabel uit de buurt van hitte, olie, scherpe randen en bewegende gereedschapsdelen.** Beschadigde of in de war geraakte kabels vergroten het risico van een elektrische schok.
- ▶ **Wanneer u buitenshuis met elektrisch gereedschap werkt, dient u alleen verlengkabels te gebruiken die voor gebruik buitenshuis zijn goedgekeurd.** Het gebruik van een voor gebruik buitenshuis geschikte verlengkabel beperkt het risico van een elektrische schok.
- ▶ **Als het gebruik van het elektrische gereedschap in een vochtige omgeving onvermijdelijk is, dient u een aardlekschakelaar te gebruiken.** Het gebruik van een aardlekschakelaar vermindert het risico van een elektrische schok.

## Veiligheid van personen

- ▶ **Wees alert, let goed op wat u doet en ga met verstand te werk bij het gebruik van het elektrische gereedschap. Gebruik geen elektrisch gereedschap wanneer u moe bent of onder invloed staat van drugs, alcohol of medicijnen.** Een moment van onoplettendheid bij het gebruik van het elektrische gereedschap kan tot ernstige verwondingen leiden.
- ▶ **Draag persoonlijke beschermende uitrusting. Draag altijd een veiligheidsbril.** Het dragen van persoonlijke beschermende uitrusting zoals een stofmasker, slipvaste werkschoenen, een veiligheidshelm of gehoorbescherming, afhankelijk van de aard en het gebruik van het elektrische gereedschap, vermindert het risico van verwondingen.
- ▶ **Voorkom per ongeluk inschakelen. Controleer dat het elektrische gereedschap uitgeschakeld is voordat u de stekker in het stopcontact steekt of de accu aansluit en voordat u het gereedschap oppakt of draagt.** Wanneer u bij het dragen van het elektrische gereedschap uw vinger aan de schakelaar hebt of wanneer u het gereedschap ingeschakeld op de stroomvoorziening aansluit, kan dit tot ongevallen leiden.

## 66 | Nederlands

- ▶ **Verwijder instelgereedschappen of schroef sleutels voordat u het elektrische gereedschap inschakelt.** Een instelgereedschap of sleutel in een draaiend deel van het gereedschap kan tot verwondingen leiden.
- ▶ **Voorkom een onevenwichtige lichaamshouding. Zorg ervoor dat u stevig staat en steeds in evenwicht blijft.** Daardoor kunt u het elektrische gereedschap in onverwachte situaties beter onder controle houden.
- ▶ **Draag geschikte kleding. Draag geen loshangende kleding of sieraden. Houd haren en kleding uit de buurt van bewegende delen.** Loshangende kleding, lange haren en sieraden kunnen door bewegende delen worden meegenomen.
- ▶ **Wanneer stofafzuigings- of stofopvangvoorzieningen kunnen worden gemonteerd, dient u zich ervan te verzekeren dat deze zijn aangesloten en juist worden gebruikt.** Het gebruik van een stofafzuiging beperkt het gevaar door stof.
- ▶ **Ondanks het feit dat u eventueel heel goed vertrouwd bent met het gebruik van gereedschappen, moet u ervoor zorgen dat u niet nonchalant wordt en veiligheidsvoorschriften voor het gereedschap gaat negeren.** Een onoplettende handeling kan binnen een fractie van een seconde ernstig letsel veroorzaken.

### Zorgvuldige omgang met en zorgvuldig gebruik van elektrische gereedschappen

- ▶ **Overbelast het gereedschap niet. Gebruik voor uw werkzaamheden het daarvoor bestemde elektrische gereedschap.** Met het passende elektrische gereedschap werkt u beter en veiliger binnen het aangegeven capaciteitsbereik.
- ▶ **Gebruik geen elektrisch gereedschap waarvan de schakelaar defect is.** Elektrisch gereedschap dat niet meer kan worden in- of uitgeschakeld, is gevaarlijk en moet worden gerepareerd.
- ▶ **Trek de stekker uit het stopcontact en/of neem de accu (indien uitneembaar) uit het elektrische gereedschap, voordat u het elektrische gereedschap instelt, accessoires wisselt of het elektrische gereedschap opbergt.** Deze voorzorgsmaatregel voorkomt onbedoeld starten van het elektrische gereedschap.
- ▶ **Bewaar niet-gebruikte elektrische gereedschappen buiten bereik van kinderen. Laat het gereedschap niet gebruiken door personen die er niet mee vertrouwd zijn en deze aanwijzingen niet hebben gelezen.** Elektrische gereedschappen zijn gevaarlijk wanneer deze door onervaren personen worden gebruikt.
- ▶ **Pleeg onderhoud aan elektrische gereedschappen en accessoires. Controleer of bewegende delen van het gereedschap correct functioneren en niet vastklemmen en of onderdelen zodanig gebroken of beschadigd zijn dat de werking van het elektrische gereedschap nadelig wordt beïnvloed. Laat deze beschadigde onderdelen voor het gebruik repareren.** Veel ongevallen hebben hun oorzaak in slecht onderhouden elektrische gereedschappen.
- ▶ **Houd snijdende inzetgereedschappen scherp en schoon.** Zorgvuldig onderhouden snijdende inzetgereedschappen met scherpe snijkanten klemmen minder snel vast en zijn gemakkelijker te geleiden.
- ▶ **Gebruik elektrisch gereedschap, accessoires, inzetgereedschappen en dergelijke volgens deze aanwijzingen. Let daarbij op de arbeidsomstandigheden en de uit te voeren werkzaamheden.** Het gebruik van elektrische gereedschappen voor andere dan de voorziene toepassingen kan tot gevaarlijke situaties leiden.
- ▶ **Houd handgrepen en greepvlakken droog, schoon en vrij van olie en vet.** Gladde handgrepen en greepvlakken verhinderen dat het gereedschap in onverwachte situaties veilig kan worden gehanteerd en bediend.

### Gebruik en onderhoud van accugereedschappen

- ▶ **Laad accu's alleen op in oplaadapparaten die door de fabrikant worden geadviseerd.** Voor een oplaadapparaat dat voor een bepaald type accu geschikt is, bestaat brandgevaar wanneer het met andere accu's wordt gebruikt.
- ▶ **Gebruik alleen de daarvoor bedoelde accu's in de elektrische gereedschappen.** Het gebruik van andere accu's kan tot verwondingen en brandgevaar leiden.
- ▶ **Voorkom aanraking van de niet-gebruikte accu met paperclips, munten, sleutels, spijkers, schroeven en andere kleine metalen voorwerpen die overbrugging van de contacten kunnen veroorzaken.** Kortsluiting tussen de accucontacten kan brandwonden of brand tot gevolg hebben.
- ▶ **Bij verkeerd gebruik kan vloeistof uit de accu lekken. Voorkom contact daarmee. Spoel bij onvoorzien contact met water af. Wanneer de vloeistof in de ogen komt, dient u bovendien een arts te raadplegen.** Gelekte accuvloeistof kan tot huidirritaties en verbrandingen leiden.
- ▶ **Gebruik accu of gereedschap niet, als deze beschadigd of veranderd zijn.** Beschadigde of veranderde accu's kunnen onvoorspelbaar gedrag vertonen, waardoor een brand, explosie of het gevaar van letsel kan ontstaan.
- ▶ **Stel accu of gereedschap niet bloot aan vuur of overmatige temperaturen.** Blootstelling aan vuur of temperaturen boven 130 °C kan een explosie veroorzaken.
- ▶ **Volg alle aanwijzingen voor het laden en laad de accu of het gereedschap niet buiten het temperatuurbereik dat in de aanwijzingen is vermeld.** Verkeerd laden of laden bij temperaturen buiten het vastgelegde bereik kan de accu beschadigen en het risico van brand vergroten.

### Service

- ▶ **Laat het elektrische gereedschap alleen repareren door gekwalificeerd en vakkundig personeel en alleen met originele vervangingsonderdelen.** Daarmee wordt gewaarborgd dat de veiligheid van het gereedschap in stand blijft.
- ▶ **Voer nooit servicewerkzaamheden aan beschadigde accu's uit.** Service van accu's dient uitsluitend te worden

uitgevoerd door de fabrikant of erkende servicewerkplaatsen.

### Veiligheidsvoorschriften voor heggescharen

- ▶ **Houd alle lichaamsdelen uit de buurt van de mesbalk. Probeer niet om afgeknipt materiaal te verwijderen of af te knippen materiaal vast te houden terwijl de mesbalk beweegt. Zorg ervoor dat de schakelaar in de uitstand gezet en de accu verwijderd is voordat u vastgeklemd materiaal verwijdert.** Een moment van onoplettendheid bij het gebruik van de heggenchaar kan tot ernstig letsel leiden.
- ▶ **Houd het gereedschap alleen vast aan de geïsoleerde greepvlakken (hoofdgrep 11, voorste grep 6 of extra grep 8) aangezien het snijmes verborgen stroomleidingen kan raken.** Contact van het snijmes met een spanningvoerende leiding kan ook metalen delen van het gereedschap onder spanning zetten en tot een elektrische schok leiden.
- ▶ **Houdt het elektrische gereedschap alleen aan de geïsoleerde greepoppervlakken vast, aangezien het knipmes in aanraking met verborgen stroomleidingen kan komen.** Contact van het knipmes met een spanningvoerende leiding kan metalen delen van het gereedschap onder spanning zetten en tot een elektrische schok leiden.
- ▶ **Draag de heggenchaar aan de grep terwijl het mes stilstaat. Breng altijd de veiligheidsafscherming aan voordat u de heggenchaar vervoert of opbergt.** Een zorgvuldige omgang met het gereedschap vermindert het verwondingsgevaar door het mes.
- ▶ **Controleer of alle beschermingsvoorzieningen en grepen bij gebruik van het gereedschap gemonteerd zijn.** Probeer nooit een onvolledig gemonteerd gereedschap of een gereedschap met niet-toegestane aanpassingen in gebruik te nemen.

### Extra waarschuwingen

- ▶ Laat dit tuingereedschap nooit gebruiken door kinderen, personen met beperkte fysieke, zintuiglijke of geestelijke vaardigheden of met beperkte ervaring of kennis of door personen die met deze aanwijzingen niet vertrouwd zijn. In uw land gelden eventueel voorschriften ten aanzien van de leeftijd van de bediener.
- ▶ Houd toezicht op kinderen, zodat ze niet met het tuingereedschap spelen.
- ▶ **Houd het gereedschap tijdens de werkzaamheden aan de juiste greepvlakken stevig met beide handen vast en zorg ervoor dat u stevig staat.** Het gereedschap wordt met twee handen veiliger geleid.
- ▶ Draag het gereedschap altijd zo dat de mesbalk horizontaal is.
- ▶ **Wacht tot het elektrische gereedschap tot stilstand is gekomen voordat u het neerlegt.**
- ▶ Tijdens het gebruik mogen zich binnen een straal van 3 meter geen andere personen of dieren ophouden. De bediener is in de werkomgeving verantwoordelijk ten opzichte van anderen.

- ▶ Maai nooit een heg wanneer er personen, in het bijzonder kinderen, of huisdieren vlakbij zijn.
- ▶ De bediener of gebruiker is verantwoordelijk voor ongevallen, persoonlijk letsel of schade aan het eigendom van anderen.
- ▶ Pak de heggenchaar nooit aan de mesbalk vast.
- ▶ Controleer de te knippen heg zorgvuldig en verwijder alle metaalraad en overige voorwerpen.
- ▶ Controleer voor het gebruik altijd of de messen, meschroeven of andere delen van het knipmechanisme zichtbaar versleten of beschadigd zijn. Werk nooit met een beschadigd of ernstig versleten knipmechanisme.
- ▶ Maak uzelf met de bediening van de heggenchaar vertrouwd zodat u deze in een noodgeval onmiddellijk kunt stoppen.
- ▶ Maai alleen heggen bij daglicht of goed kunstlicht.
- ▶ Controleer dat alle meegeleverde grepen en veiligheidsvoorzieningen bij het gebruik van de heggenchaar gemonteerd zijn. Probeer het gereedschap nooit in gebruik te nemen als het onvolledig gemonteerd is en evenmin met niet-toegestane aanpassingen.
- ▶ Pak de heggenchaar nooit aan de veiligheidsvoorziening vast.
- ▶ Let er tijdens het gebruik van de heggenchaar altijd op dat u stabiel staat en bewaar steeds uw evenwicht. Gebruik het gereedschap niet op trappen of ladders.
- ▶ Let op uw omgeving en wees voorbereid op eventuele gevaren die u tijdens het knippen van de heg mogelijk niet kunt horen.
- ▶ Controleer of alle moeren, bouten en schroeven vastzitten, zodat een veilige toestand van de heggenchaar gewaarborgd is.
- ▶ Bewaar de heggenchaar op een droge, afgesloten plaats, buiten bereik van kinderen.
- ▶ Vervang versleten of beschadigde delen veiligheidshalve.
- ▶ Probeer niet het tuingereedschap te repareren, tenzij u de daarvoor vereiste opleiding bezit.
- ▶ Zorg ervoor dat vervangingsonderdelen van Bosch afkomstig zijn.

### Aanwijzingen voor de optimale omgang met de accu

- ▶ **Controleer dat het tuingereedschap uitgeschakeld is voordat u de accu in het gereedschap plaatst.** Het plaatsen van een accu in tuingereedschap dat ingeschakeld is, kan tot ongevallen leiden.
- ▶ **Gebruik alleen de voor dit tuingereedschap voorziene Bosch-accu's.** Het gebruik van andere accu's kan tot letsel en brandgevaar leiden.
- ▶ **Open de accu niet.** Er bestaat gevaar voor kortsluiting.



**Bescherm de accu tegen hitte, bijvoorbeeld ook tegen voortdurend zonlicht, vuur, water en vocht.** Er bestaat explosiegevaar.



## 68 | Nederlands

- ▶ **Bij beschadiging en onjuist gebruik van de accu kunnen er dampen vrijkomen. Zorg voor frisse lucht en raadpleeg bij klachten een arts.** De dampen kunnen de luchtwegen irriteren.
- ▶ **Gebruik de accu alleen in combinatie met uw Bosch-product.** Alleen zo wordt de accu tegen gevaarlijke overbelasting beschermd.
- ▶ **Door scherpe voorwerpen, zoals bijv. spijkers of schroevendraaiers of door krachtinwerking van buitenaf kan de accu beschadigd worden.** Het kan tot een interne kortsluiting leiden en de accu doen branden, roken, exploderen of oververhitten.
- ▶ **Sluit de accu niet kort.** Er bestaat explosiegevaar.
- ▶ Bescherm de accu tegen vocht en water.
- ▶ Bewaar de accu alleen bij een temperatuur tussen  $-20\text{ }^{\circ}\text{C}$  en  $50\text{ }^{\circ}\text{C}$ . Laat de accu bijvoorbeeld in de zomer niet in de auto liggen.
- ▶ Reinig de ventilatieopeningen van de accu af en toe met een zachte, schone en droge doek.

## Veiligheidsvoorschriften voor oplaadapparaten



### Lees alle veiligheids waarschuwingen en alle voorschriften.

Als de waarschuwingen en voorschriften niet worden opgevolgd, kan dit een elektrische schok, brand of ernstig letsel tot gevolg hebben.

### Bewaar deze voorschriften goed.

Gebruik het oplaadapparaat alleen wanneer u alle functies volledig kunt inschatten en zonder beperkingen kunt gebruiken of daarvoor bestemde instructies heeft ontvangen.

- ▶ Laat dit tuingereedschap nooit gebruiken door kinderen, personen met beperkte fysieke, zintuiglijke of geestelijke vaardigheden of met beperkte ervaring of kennis of door personen die met deze aanwijzingen niet vertrouwd zijn. In uw land gelden eventueel voorschriften ten aanzien van de leeftijd van de bediener.

- ▶ **Houd toezicht op kinderen.** Daarmee wordt gewaarborgd dat kinderen niet met het gereedschap spelen.

- ▶ **Laad alleen Bosch Li-Ion-accu's vanaf een capaciteit van 1,5 Ah (vanaf 3 accucellen). De accuspanning moet bij de acculaadspanning van het oplaadapparaat passen. Laad geen batterijen die niet oplaadbaar zijn.** Anders bestaat er brand- en explosiegevaar.



**Houd het oplaadapparaat uit de buurt van regen en vocht.** Het binnendringen van water in het oplaadapparaat vergroot het risico van een elektrische schok.

- ▶ **Laad alleen Bosch Li-Ion-accu's. De accuspanning moet bij de acculaadspanning van het oplaadapparaat passen.** Anders bestaat er brand- en explosiegevaar.
- ▶ **Houd het oplaadapparaat schoon.** Door vervuiling bestaat gevaar voor een elektrische schok.
- ▶ **Controleer voor elk gebruik oplaadapparaat, kabel en stekker. Gebruik het oplaadapparaat niet als u een beschadiging hebt vastgesteld. Open het oplaadapparaat niet zelf en laat het alleen door gekwalificeerd personeel en alleen met originele vervangingsonderdelen repareren.** Beschadigde oplaadapparaten, kabels en stekkers vergroten het risico van een elektrische schok.
- ▶ **Gebruik het oplaadapparaat niet op een gemakkelijk brandbare ondergrond (zoals papier of textiel) of in een brandbare omgeving.** Vanwege de bij het opladen optredende verwarming van het oplaadapparaat bestaat brandgevaar.
- ▶ **Dek de ventilatiesleuven van het oplaadapparaat niet af.** Het oplaadapparaat kan anders oververhit raken en niet meer correct functioneren.
- ▶ Voor een verhoogde elektrische veiligheid wordt het gebruik van een aardlekschakelaar met een max. aanspreekstroom van 30 mA geadviseerd. Controleer de aardlekschakelaar altijd voor gebruik.





### Onderhoud

- ▶ **Verwijder de accu uit het tuingereedschap vóór instel- of reinigingswerkzaamheden aan het gereedschap of wanneer het enige tijd onbeheerd blijft.** Draag altijd tuinhandschoenen wanneer u de scherpe messen vastpakt of er aan werkt.
- ▶ Controleer het tuingereedschap. Versleten of beschadigde delen moeten veiligheidshalve worden vervangen.
- ▶ Controleer of alle moeren, bouten en schroeven vastzitten, zodat een veilige toestand van het tuingereedschap gewaarborgd is.

- ▶ Zorg ervoor dat vervangingsonderdelen van Bosch afkomstig zijn.
- ▶ **Smeer de mesbalk voor gebruik en voor het opbergen altijd met onderhoudsspray.**

## Symbolen

De volgende symbolen zijn van betekenis voor het lezen en begrijpen van de gebruiksaanwijzing. Zorg ervoor dat u de symbolen en hun betekenis herkent. Het juiste begrip van de symbolen helpt u het elektrische gereedschap goed en veilig te gebruiken.

Symbool	Betekenis
	Reactierichting
	Bewegingsrichting
	Inschakelen
	Uitschakelen
	Toebehoren

## Gebruik volgens bestemming

Het gereedschap is bestemd voor particulier gebruik, voor het snoeien en knippen van hoge heggen en struiken terwijl de gebruiker op de grond staat. Het gereedschap is er niet voor bestemd om te worden gebruikt op een ladder of trap. Het gereedschap is niet geconstrueerd voor het knippen van gras en kan niet worden gebruikt als gazontrimmer. Het gereedschap is niet bestemd voor bedrijfsmatig of industrieel gebruik.

## Meegelieferd (zie afbeelding B)

Neem het gereedschap voorzichtig uit de verpakking. Controleer of de volgende delen compleet zijn:

- Heggenschaarkop
- Telescoopgreep
- Accu\*\*
- Oplaadapparaat\*\*
- Draagriem
- Mesbescherming
- Gebruiksaanwijzing

Neem contact op met uw leverancier wanneer er onderdelen ontbreken of beschadigd zijn.

\*\* verschilt per land

## Afgebeelde componenten (zie afbeelding A)

De componenten zijn genummerd zoals op de afbeelding van het gereedschap op de pagina met afbeeldingen 320.

- 1 Mesbalk
- 2 Insteltoetsen voor de zwenkop
- 3 Verbindingsstuk
- 4 Telescoopbuis
- 5 Telescoop-hoogte-instelling
- 6 Voorste handgreep
- 7 Draagriemlus op voorste greep
- 8 Draagriem
- 9 Draagriemlus op achterste greep
- 10 Vergrendelknop
- 11 Achterste handgreep (geïsoleerde greepvlakken)
- 12 Aan/uit-schakelaar
- 13 Accu
- 14 Accu-ontgrendelingsknop
- 15 Haak voor draagriemlus, voorste greep
- 16 Haak voor draagriemlus, achterste greep

**Niet elk afgebeeld en beschreven toebehoren wordt standaard meegeleverd. Het volledige toebehoren vindt u in ons toebehoren-programma.**

## Technische gegevens

Telescopische accuheggen-schaar	UniversalHedge-Pole 18	
Productnummer		3 600 HB3 0..
Onbelast aantal knipbewegingen	min <sup>-1</sup>	2 200
Zwaardlengte	mm	430
Tandopening	mm	16
Hoogte-instelling	m	2,1 - 2,6
Zwenkop, 10 posities	°	135
Gewicht volgens EPTA-Procedure 01:2014	kg	3,6
Serienummer	Zie serienummer (typeplaatje) op tuingereedschap	
Toegestane omgevingstemperatuur		
- tijdens opladen en gebruik	°C	0...+45
- tijdens bewaren	°C	-20...+50
<b>Accu</b>	<b>Li-Ion</b>	
Productnummer		
- 1,5 Ah		2 607 337 187
- 2,0 Ah		2 607 337 211
- 2,5 Ah		2 607 337 199
Nominale spanning	V=	18
Capaciteit		
- 2 607 337 187	Ah	1,5
- 2 607 337 211	Ah	2,0
- 2 607 337 199	Ah	2,5

## 70 | Nederlands

Telescopische accuheggen-schaar		UniversalHedge-Pole 18	
Aantal accucellen			
- 2 607 337 187			5
- 2 607 337 211			5
- 2 607 337 199			5
<b>Oplaadapparaat</b>			<b>AL 1830 CV</b>
Productnummer			
2 607 ...	EU	... 225 965	
	UK	... 225 967	
	AU	... 225 969	
Laadstroom	A		3,0
Oplaadtijd (bij lege accu)			
- 1,5 Ah	min		33
- 2,0 Ah	min		45
- 2,5 Ah	min		60
Gewicht volgens EPTA-Procedure 01:2014	kg		0,40
Isolatieklasse			□ / II
<b>Oplaadapparaat</b>			<b>AL 1815 CV</b>
Productnummer			
2 607 ...	EU	... 226 077	
	UK	... 226 079	
	AU	... 226 081	
Laadstroom	A		1,5
Oplaadtijd (bij lege accu)			
- 1,5 Ah	min		63
- 2,0 Ah	min		84
- 2,5 Ah	min		105
Gewicht volgens EPTA-Procedure 01:2014	kg		0,38
Isolatieklasse			□ / II

## Informatie over geluid en trillingen

Geluidsemisiewaarden vastgesteld volgens EN 60335-1.

Het A-gewogen geluidsniveau van het apparaat bedraagt kenmerkend: geluidsdrukniveau 72 dB(A); geluidsvermogeniveau 86 dB(A). Onzekerheid K = 4 dB.

Totale trillingswaarden  $a_h$  (vectorsom van drie richtingen) en onzekerheid K bepaald volgens EN 60335-1:

$$a_h = 1,1 \text{ m/s}^2, K = 1,5 \text{ m/s}^2.$$

Het in deze gebruiksaanwijzing vermelde trillingsniveau is gemeten met een volgens EN 60335 genormeerde meetmethode en kan worden gebruikt om elektrische gereedschappen met elkaar te vergelijken. Het is ook geschikt voor een voorlopige inschatting van de trillingsbelasting.

Het aangegeven trillingsniveau representeert de voornaamste toepassingen van het elektrische gereedschap. Als echter het elektrische gereedschap wordt gebruikt voor andere toe-

passingen, met verschillende accessoires, met afwijkende accessoires of onvoldoende onderhoud, kan het trillingsniveau afwijken. Dit kan de trillingsbelasting gedurende de gehele arbeidsperiode duidelijk verhogen.

Voor een nauwkeurige schatting van de trillingsbelasting moet ook rekening worden gehouden met de tijd waarin het gereedschap uitgeschakeld is, of waarin het gereedschap wel loopt, maar niet werkelijk wordt gebruikt. Dit kan de trillingsbelasting gedurende de gehele arbeidsperiode duidelijk verminderen.

Leg aanvullende veiligheidsmaatregelen ter bescherming van de bediener tegen het effect van trillingen vast, zoals: onderhoud van elektrische gereedschappen en accessoires, warm houden van de handen, organisatie van het arbeidsproces.

## Montage en gebruik

Handelingsdoel	Afbeelding	Pagina
Afgebeelde componenten	<b>A</b>	320
Meegeleverd	<b>B</b>	321
Gereedschap in elkaar zetten	<b>C</b>	321
Accu plaatsen	<b>D</b>	321
Draagriem bevestigen	<b>E</b>	322
Telescoophoogte instellen	<b>F</b>	322
Mesbescherming verwijderen		
Mesbalk smeren	<b>G</b>	323
Zwenkop instellen	<b>H</b>	323
In- en uitschakelen	<b>I</b>	324
Tips voor de werkzaamheden	<b>J</b>	324 – 325
Accu verwijderen	<b>K</b>	326
Onderhoud en bewaren van het gereedschap	<b>L</b>	326
Toebehoren kiezen		327

## Ingebruikneming

### Voor uw veiligheid

- ▶ **Verwijder altijd de accu voor werkzaamheden aan het gereedschap (zoals onderhoud en wisselen van inzetgereedschap) en voor het vervoeren en opbergen.** Er bestaat verwondingsgevaar door per ongeluk bedienen van de aan/uit-schakelaar met de vergrendelingsknop.
- ▶ **Nadat de heggen-schaar uitgeschakeld is, draaien de messen nog enkele fracties van seconden.**
- ▶ **Raak bewegende messen niet aan.**
- ▶ **Bedien de schakelaar alleen wanneer de accu volledig naar binnen geduwd is.**

### Accu inzetten of verwijderen (zie afbeeldingen D + K)

**Opmerking:** Worden niet-geschikte accu's gebruikt, kan dit tot storingen en beschadiging van het gereedschap leiden.

Zet de opgeladen accu **13** in de telescoopgreep. Zorg ervoor dat de accu volledig is ingezet.

Voor het verwijderen van de accu **13** uit het gereedschap drukt u op de accuontgrendelingsknop **14** en trekt u de accu naar voren in de richting van de mesbalk.

### Accu opladen

► **Gebruik geen ander oplaadapparaat.** Het meegeleverde oplaadapparaat is afgestemd op de in het tuingereedschap ingebouwde lithiumionaccu.

► **Let op de netspanning!** De spanning van de stroombron moet overeenkomen met de gegevens op het typeplaatje van het oplaadapparaat. Met 230 V aangeduide oplaadapparaten kunnen ook met 220 V worden gebruikt.

De accu is voorzien van een thermische beveiliging die ervoor zorgt dat de accu alleen in het temperatuurbereik tussen 0 °C en 45 °C kan worden opgeladen. Daardoor wordt een lange levensduur van de accu bereikt.

**Opmerking:** De accu wordt gedeeltelijk opgeladen geleverd. Om de volledige capaciteit van de accu te verkrijgen, laadt u voor het eerste gebruik de accu volledig in het oplaadapparaat op.

De Lithium-Ion-accu kan op elk moment worden opgeladen zonder de levensduur te verkorten. Een onderbreking van het opladen schaadt de accu niet.

De lithiumionaccu is met „Electronic Cell Protection (ECP)” tegen te sterk ontladen beschermd. Als de accu leeg is, wordt het tuingereedschap door een veiligheidsschakeling uitgeschakeld: Het tuingereedschap werkt niet juist.

**⚠ LET OP** **Druk na het automatisch uitschakelen van het tuingereedschap niet meer op de aan/uit-schakelaar.** De accu kan anders beschadigd worden.

Neem de aanwijzingen voor het afvoeren van de accu's in acht.

### Opladen

Het opladen begint zodra de netstekker van het oplaadapparaat in het stopcontact en de accu in de oplaadschacht wordt gestoken.

Door de intelligente oplaadmethode wordt de oplaadtoestand van de accu automatisch herkend en wordt de accu afhankelijk van de accutemperatuur en -spanning met de optimale laadstroom opgeladen.

Daardoor wordt de accu ontzien en blijft deze, indien in het oplaadapparaat bewaard, altijd volledig opgeladen.

### Betekenis van de indicatie-elementen (AL 1830 CV)

#### Knipperlicht (snel) groene accu-laadaanduiding



Het snelladen wordt gesignaleerd door **snel knipperen** van de **groene** accu-laadaanduiding.

**Opmerking:** Snel opladen is alleen mogelijk als de temperatuur van de accu zich binnen het toegestane oplaadtemperatuurbereik bevindt, zie het gedeelte „Technische gegevens”.

#### Knipperlicht (langzaam) groene accu-laadaanduiding



Bij een laadstand van de accu van **80 % knip-pert** de **groene** accu-laadaanduiding **langzaam**.

De accu kan voor direct gebruik gepakt worden.

#### Permanent verlichte groene accuoplaadindicatie



**Continu branden** van de **groene** accuoplaadindicatie geeft aan dat de accu volledig opgeladen is.

Als de accu niet in het oplaadapparaat is gestoken, geeft de **permanent verlichte** accuoplaadindicatie aan dat de netstekker in het stopcontact is gestoken en het oplaadapparaat gereed is voor gebruik.

#### Permanent verlichte rode accuoplaadindicatie



**Continu branden** van de **rode** accuoplaadindicatie geeft aan dat de temperatuur van de accu buiten het toegestane temperatuurbereik ligt. Zie het gedeelte „Technische gegevens”. Zodra het toegestane temperatuurbereik bereikt is, schakelt het oplaadapparaat automatisch over op snelladen.

#### Knipperende rode accuoplaadindicatie



Het **knipperen** van de **rode** accuoplaadindicatie geeft een andere storing tijdens het opladen aan. Zie het gedeelte „Oorzaken en oplossingen van fouten”.

### Betekenis van de indicatie-elementen (AL 1815 CV)

#### Knipperende accuoplaadindicatie



Het opladen wordt aangegeven door **knip-pen** van de accuoplaadindicatie.

#### Permanent verlichte accuoplaadindicatie



De **permanent verlichte** accuoplaadindicatie geeft aan dat de accu volledig opgeladen is **of** dat de temperatuur van de accu buiten het toegestane temperatuurbereik ligt en daarom niet kan worden opgeladen. Zodra de temperatuur binnen het toegestane temperatuurbereik ligt, wordt de accu opgeladen.

Als de accu niet in het oplaadapparaat is gestoken, geeft de **permanent verlichte** accuoplaadindicatie aan dat de net-

## 72 | Nederlands

stekker in het stopcontact is gestoken en het oplaadapparaat gereed is voor gebruik.

### Oorzaken en oplossingen van fouten

Oorzaak	Oplossing
<b>Accuoplaadindicatie brandt permanent</b>	
<b>Rode accuoplaadindicatie knippert</b>	
<b>Geen opladen mogelijk</b>	
Accu niet (juist) erop gestoken	Accu correct op oplaadapparaat steken
Accucontacten vuil	Reinig de accucontacten, bijvoorbeeld door de accu enkele keren te plaatsen en te verwijderen, of vervang de accu indien nodig
Accu defect	Vervang de accu
<b>Accuoplaadindicaties resp. branden niet</b>	
Netsnoer van het oplaadapparaat is niet (of niet goed) vastgestoken	Steek de stekker (volledig) in het stopcontact
Stopcontact, netsnoer of oplaadapparaat defect	Netspanning controleren, oplaadapparaat indien nodig door een erkende klantenservice voor Bosch elektrische gereedschappen laten controleren

### Aanwijzingen voor het opladen

Bij langdurig opladen of meermaals opladen zonder onderbreking kan het oplaadapparaat warm worden. Dit is echter geen technisch defect van het oplaadapparaat.

Een duidelijk kortere gebruiksduur na het opladen duidt erop dat de accu versleten is en moet worden vervangen.

### Montage

- ▶ **Verwijder altijd de accu voor werkzaamheden aan het gereedschap (zoals onderhoud en wisselen van inzetgereedschap) en voor het vervoeren en opbergen.** Er bestaat verwondingsgevaar door per ongeluk bedienen van de aan/uit-schakelaar met de vergrendelingsknop.

### Gereedschap in elkaar zetten (zie afbeeldingen C + E)

Verbind heggenschaarkop en telescoopgreep nauw aansluitend met elkaar en borg deze door het draaien van het verbindingsstuk **3**. Zorg ervoor dat beide delen correct gemonteerd en vergrendeld zijn.

Bevestig de draagriem **8** aan de draagriemlus **7/9** van de grepen. Let erop dat de draagriem twee haken van verschillende grootte heeft. Zorg ervoor dat de grote haak **16** wordt bevestigd aan de draagriemlus van de achterste greep **9** en de kleine haak **15** aan de draagriemlus van de voorste greep **7**.

Verwijder de mesbescherming.

### Telescoophoogte instellen (zie afbeelding F)

Maak de telescoophoogte-instelling **5** los door deze te draaien, stel de telescoopbuis **4** in op de gewenste lengte en draai de telescoophoogte-instelling **5** weer vast.

Afhankelijk van de toepassing en de hoogte van de heg kan de telescoopbuis **4** worden ingesteld op een lengte van 2,1 m tot 2,60 m.

### Zwenkkop instellen (zie afbeelding H)

Druk tegelijkertijd op de beide insteltoetsen **2**, stel de zwenkop in op de gewenste stand door omhoog of omlaag bewegen van de heggenschaarkop, laat de insteltoetsen **2** los en zorg ervoor dat de snoeizaagkop correct vergrendeld is.

De zwenkkop kan in 10 standen worden vergrendeld.

### Gebruik

#### In- en uitschakelen (zie afbeelding I)

Als u het gereedschap wilt **inschakelen**, drukt u eerst op de vergrendelingsknop **10** en vervolgens op de aan/uit-schakelaar **12**. Houd de aan/uit-schakelaar tijdens het gebruik van het gereedschap ingedrukt. Als het gereedschap ingeschakeld is, kunt u de vergrendelingsknop loslaten.

Als u het elektrische gereedschap wilt **uitschakelen** laat u de aan/uit-schakelaar **12** los.

Om energie te besparen, schakelt u het elektrische gereedschap alleen in wanneer u het gebruikt.

De lithiumionaccu is met „Electronic Cell Protection (ECP)” tegen te sterk ontladen beschermd. Als de accu leeg is, wordt het elektrische gereedschap door een veiligheidsschakeling uitgeschakeld: Het gereedschap werkt niet juist.

### Tips voor de werkzaamheden (zie afbeelding J)

#### Antiblokkeermechanisme

Dit gereedschap is uitgerust met een antiblokkeersysteem ten behoeve van uw voordeel. Raakt het snijmes hard materiaal, wordt de belasting van de motor verhoogd. De intelligente micro-elektronica herkent de overbelasting en keert de schakeling van de motor meermaals om ter voorkoming van een blokkering van het snijmes en om het materiaal door te snijden.

Deze hoorbare omschakeling duurt maximaal 3 seconden. Na het doorsnijden werkt het gereedschap in de normale toestand verder, of het snijmes blijft bij een aanhoudende overbelastingssituatie automatisch in de geopende toestand staan (bijvoorbeeld als een stuk van een metalen hek het tuingereedschap blokkeert).



## Storingen opsporen

De volgende tabel toont u storingsverschijnselen, de mogelijke oorzaak daarvan en de correcte oplossing, mocht het tuingereedschap eens niet correct werken. Neem contact op met een servicewerkplaats als u het probleem hiermee niet zelf kunt verhelpen.

► **Let op: schakel het tuingereedschap uit en verwijder de accu voordat u het gereedschap op storingen onderzoekt.**

Symptomen	Mogelijke oorzaak	Oplossing
Knipduur per acculading te gering	Te veel wrijving wegens ontbrekende smering	Met smeerolie (1 609 200 399) besproeien
	Mes moet gereinigd worden	Mes reinigen
	Slechte kniptechniek	zie „Tips voor de werkzaamheden”
	Accu niet vol opgeladen	Accu opladen, zie ook de „Aanwijzingen voor het opladen”
	Accutemperatuurbewaking is geactiveerd	Accu laten afkoelen en opnieuw starten
De messen bewegen langzaam of het antiblokkeermechanisme werkt niet	Accu leeg	Accu laten afkoelen en opnieuw starten
	Accu is buiten het toegestane temperatuurbereik bewaard	Laat de accu op kamertemperatuur komen (binnen het toegestane accutemperatuurbereik van 0 – 45 °C)
Heggenschaar loopt niet	Accu leeg	Accu opladen, zie ook de „Aanwijzingen voor het opladen”
	Inschakelblokkering niet goed vergrendeld	zie „Ingebruikneming”
Heggenschaar loopt met onderbrekingen	Draairichting van de motor wisselt voortdurend en stopt na 3 seconden	zie „Tips voor de werkzaamheden” (antiblokkeermechanisme)
	Interne bekabeling van tuingereedschap defect	Neem contact op met het Bosch Service Center
	Aan/uit-schakelaar defect	Neem contact op met het Bosch Service Center
Motor loopt, messen blijven stilstaan	Interne fout	Neem contact op met het Bosch Service Center
Messen worden heet	Te veel wrijving wegens ontbrekende smering	Met smeerolie (1 609 200 399) besproeien
	Messen bot	Neem contact op met het Bosch Service Center
	Mes heeft kerf of breuk	Neem contact op met het Bosch Service Center
Mes beweegt niet	Accu leeg	Accu opladen, zie ook de „Aanwijzingen voor het opladen”
	Tuingereedschap defect	Neem contact op met het Bosch Service Center
Sterke trillingen of geluiden	Tuingereedschap defect	Neem contact op met het Bosch Service Center
Rode accuoplaadindicatie knippert Opladen niet mogelijk	Accu niet (goed) aangebracht	Plaats de accu correct op het oplaadapparaat
	Accucontacten vuil	Reinig de accucontacten, bijvoorbeeld door de accu enkele keren te plaatsen en te verwijderen, of vervang de accu indien nodig
	Accu defect	Vervang de accu
Accuoplaadindicaties branden niet	Netsnoer van het oplaadapparaat is niet (of niet goed) vastgestoken	Steek de stekker (volledig) in het stopcontact
	Stopcontact, netsnoer of oplaadapparaat defect	Netspanning controleren, oplaadapparaat indien nodig door een erkende klantenservice voor Bosch elektrische gereedschappen laten controleren

74 | Dansk

## Onderhoud, opbergen en vervoer (zie afbeeldingen K + L)

- **Verwijder altijd de accu voor werkzaamheden aan het gereedschap (zoals onderhoud en wisselen van inzetgereedschap) en voor het vervoeren en opbergen.** Er bestaat verwondingsgevaar door per ongeluk bedienen van de aan/uit-schakelaar met de vergrendelingsknop.

### Mes onderhoud

Smeer het snijmes voor en na elk gebruik met de geadviseerde smeerspray.

### Opbergen en vervoer

Verwijder de accu uit de telescopische accuheggenchaar en monteer de mesbescherming voordat u de snoeizaag vervoert of opbergt.

## Klantenservice en gebruikadviezen

[www.bosch-garden.com](http://www.bosch-garden.com)

Vermeld bij vragen en bestellingen van vervangingsonderdelen altijd het uit tien cijfers bestaande productnummer volgens het typeplaatje van het elektrische gereedschap.

### Nederland

Tel.: (076) 579 54 54  
Fax: (076) 579 54 94  
E-mail: [gereedschappen@nl.bosch.com](mailto:gereedschappen@nl.bosch.com)

### België

Tel.: (02) 588 0589  
Fax: (02) 588 0595  
E-mail: [outillage.gereedschap@be.bosch.com](mailto:outillage.gereedschap@be.bosch.com)

## Vervoer

Op de meegeleverde Lithium-Ion-accu's zijn de eisen voor het vervoer van gevaarlijke stoffen van toepassing. De accu's kunnen door de gebruiker zonder verdere voorwaarden over de weg worden vervoerd.

Bij de verzending door derden (bijv. luchtvervoer of expeditiebedrijf) moeten bijzondere eisen ten aanzien van verpakking en markering in acht worden genomen. In deze gevallen moet bij de voorbereiding van de verzending een deskundige voor gevaarlijke goederen worden geraadpleegd.

Verzend accu's alleen als de behuizing onbeschadigd is. Plak blootliggende contacten af en verpak de accu zodanig dat deze niet in de verpakking beweegt. Neem ook eventuele overige nationale voorschriften in acht.

## Afvalverwijdering



Elektrische gereedschappen, accu's, toebehoren en verpakkingen moeten op een voor het milieu verantwoorde wijze worden hergebruikt.



Gooi elektrische gereedschappen, accu's en batterijen niet bij het huisvuil!

### Alleen voor landen van de EU:

Volgens de Europese richtlijn 2012/19/EU moeten niet meer bruikbare elektrische gereedschappen en volgens de Europese richtlijn 2006/66/EG moeten defecte of lege accu's en batterijen apart worden ingezameld en op een voor het milieu verantwoorde wijze worden hergebruikt.

### Accu's en batterijen:

#### Li-ion:

Lees de aanwijzingen in het gedeelte „Vervoer”, pagina 75 en neem deze in acht.

### Wijzigingen voorbehouden.

## Dansk

## Sikkerhedsinstrukser

### Forklaring af billedsymbolerne



Generel sikkerhedsadvarsel.



Læs brugsanvisningen.



Brug ikke haveværktøjet, når det regner, og udsæt ikke værktøjet for regn.



Pas på udkastede eller flyvende genstande, der kan kvæste tilskuere.



Advarsel: Hold god afstand til haveværktøjet, når det arbejder.



**Brug altid beskytteshandsker og beskyttelsesbriller. Det anbefales at bruge yderligere beskyttelsesudstyr som f.eks. skridsikre sikkerhedssko og en beskyttelseshjelm.** Passende beskyttelsestøj reducerer kvæstelsesfaren fra nedfaldende grene og tilfældig berøring af skærekniven.

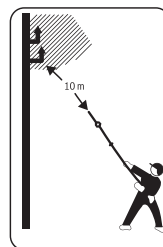

**Berør aldrig strøm- eller telefonledninger.** Sådanne ledninger fører til høj spænding. Akut fare for elektrisk stød. Hold en afstand på mindst 10 m.

Advarsel: Personer, der opholder sig i nærheden, skal holde sig i en sikker afstand til haveværktøjet, når der arbejdes.

## Generelle sikkerhedsinstrukser for el-værktøj

**⚠ ADVARSEL** Læs alle sikkerhedsadvarsler, instruktioner, illustrationer og specifikationer, som følger med el-værktøjet. I tilfælde af manglende overholdelse af anvisningerne nedenfor er der risiko for elektrisk stød, brand og/eller alvorlige personskader.

**Gem alle advarsler og instruktioner til senere brug.**

Begrebet „el-værktøj“ i advarslerne refererer til el-værktøj, der kører på lysnettet, (med netkabel) samt akku-værktøj (uden netkabel).

### Sikkerhed på arbejdspladsen

- ▶ **Sørg for, at arbejdsområdet er rent og rigtigt belyst.** Uorden eller uoplyste arbejdsområder øger faren for ulykke.
- ▶ **Brug ikke el-værktøjet i eksplosionsfarlige omgivelser, hvor der findes brændbare væsker, gasser eller støv.** El-værktøj kan slå gnister, der kan antænde støv eller dampe.
- ▶ **Sørg for, at andre personer og ikke mindst børn holdes væk fra arbejdsområdet, når maskinen er i brug.** Hvis man distraheres, kan man miste kontrollen over maskinen.

### Elektrisk sikkerhed

- ▶ **El-værktøjets stik skal passe til kontakten. Stikket må under ingen omstændigheder ændres. Brug ikke adapterstik sammen med jordforbundet el-værktøj.** Uændrede stik, der passer til kontakterne, nedsætter risikoen for elektrisk stød.
- ▶ **Undgå kropskontakt med jordforbundne overflader som f. eks. rør, radiatorer, komfurer og køleskabe.** Hvis din krop er jordforbundet, øges risikoen for elektrisk stød.
- ▶ **Maskinen må ikke udsættes for regn eller fugt.** Indtrængning af vand i et el-værktøj øger risikoen for elektrisk stød.
- ▶ **Brug ikke ledningen til formål, den ikke er beregnet til. Du må aldrig bære el-værktøjet i ledningen, hænge el-værktøjet op i ledningen eller rykke i ledningen for at trække stikket ud af kontakten. Beskyt ledningen mod varme, olie, skarpe kanter eller maskindele, der er i bevægelse.** Beskadigede eller indviklede ledninger øger risikoen for elektrisk stød.
- ▶ **Hvis el-værktøjet benyttes i det fri, må der kun benyttes en forlængerledning, der er egnet til udendørs brug.** Brug af forlængerledning til udendørs brug nedsætter risikoen for elektrisk stød.
- ▶ **Hvis det ikke kan undgås at bruge el-værktøjet i fugtige omgivelser, skal der bruges et HFI-relæ.** Brug af et HFI-relæ reducerer risikoen for at få elektrisk stød.

### Personlig sikkerhed

- ▶ **Det er vigtigt at være opmærksom, se, hvad man laver, og bruge el-værktøjet fornuftigt. Brug ikke noget el-værktøj, hvis du er træt, har nydt alkohol eller er påvirket af medikamenter eller euforiserende stoffer. Få**

sekunders uopmærksomhed ved brug af el-værktøjet kan føre til alvorlige personskader.

- ▶ **Brug beskyttelsesudstyr og hav altid beskyttelsesbriller på.** Brug af sikkerhedsudstyr som f. eks. støvmaske, skridsikkert fodtøj, beskyttelseshjelm eller høreværn afhængig af maskintype og anvendelse nedsætter risikoen for personskader.
- ▶ **Undgå utilsigtet igangsætning. Kontrollér, at el-værktøjet er slukket, før du tilslutter det til strømtilførslen og/eller akkuen, løfter eller bærer det.** Undgå at bære el-værktøjet med fingeren på afbryderen og sørg for, at el-værktøjet ikke er tændt, når det sluttes til nettet, da det øger risikoen for personskader.
- ▶ **Gør det til en vane altid at fjerne indstillingsværktøj eller skruenøgle, før el-værktøjet tændes.** Hvis et stykke værktøj eller en nøgle sidder i en roterende maskindele, er der risiko for personskader.
- ▶ **Undgå en unormal legemssposition. Sørg for at stå sikkert, mens der arbejdes, og kom ikke ud af balance.** Dermed har du bedre muligheder for at kontrollere el-værktøjet, hvis der skulle opstå uventede situationer.
- ▶ **Brug egnet arbejdstøj. Undgå løse beklædningsgenstande eller smykker. Hold hår og høj væk fra dele, der bevæger sig.** Dele, der er i bevægelse, kan gribe fat i løst siddende tøj, smykker eller langt hår.
- ▶ **Hvis støvsugnings- og opsamlingsudstyr kan monteres, er det vigtigt, at dette tilsluttes og benyttes korrekt.** Brug af en støvsugning kan reducere støvmængden og dermed den fare, der er forbundet støv.
- ▶ **Selvom du kender værktøjet godt og er vant til at bruge det, skal du alligevel være opmærksom og overholde sikkerhedsanvisningerne.** Et øjeblik uopmærksomhed kan medføre alvorlige personskader.

### Omhyggelig omgang med og brug af el-værktøj

- ▶ **Undgå overbelastning af maskinen. Brug altid et el-værktøj, der er beregnet til det stykke arbejde, der skal udføres.** Med det passende el-værktøj arbejder man bedst og mest sikkert inden for det angivne effektområde.
- ▶ **Brug ikke et el-værktøj, hvis afbryder er defekt.** Et el-værktøj, der ikke kan startes og stoppes, er farligt og skal repareres.
- ▶ **Træk stikket ud af stikkontakten og/eller fjern akkuen, hvis den er aftagelig, før maskinen indstilles, før skift af tilbehørsdele og før el-værktøjet lægges til opbevaring.** Disse sikkerhedsforanstaltninger forhindrer utilsigtet start af el-værktøjet.
- ▶ **Opbevar ubenyttet el-værktøj uden for børns rækkevidde. Lad aldrig personer, der ikke er fortrolige med maskinen eller ikke har gennemlæst disse instrukser, benytte maskinen.** El-værktøj er farligt, hvis det benyttes af ukyndige personer.
- ▶ **Vedligehold el-værktøj og tilbehørsdele. Kontroller, om bevægelige maskindele fungerer korrekt og ikke sidder fast, og om delene er brækket eller beskadiget, således at el-værktøjets funktion påvirkes. Få beskadi-**

## 76 | Dansk

**gede dele repareret, inden maskinen tages i brug.** Mange uheld skyldes dårligt vedligeholdte el-værktøjer.

- ▶ **Sørg for, at skæreværktøjer er skarpe og rene.** Omhyggeligt vedligeholdte skæreværktøjer med skarpe skærekanter sætter sig ikke så hurtigt fast og er nemmere at føre.
- ▶ **Brug el-værktøj, tilbehør, indsatsværktøj osv. iht. disse instrukser. Tag hensyn til arbejdsforholdene og det arbejde, der skal udføres.** Anvendelse af el-værktøjet til formål, som ligger uden for det fastsatte anvendelsesområde, kan føre til farlige situationer.
- ▶ **Hold håndtag og gribeflader tørre, rene og fri for olie og smørefedt.** Hvis håndtag og gribeflader er glatte, kan værktøjet ikke håndteres og styres sikkert, hvis der sker noget uventet.

### Omhyggelig omgang med og brug af akku-værktøj

- ▶ **Oplad kun akkuer i ladeaggregater, der er anbefalet af fabrikanten.** Et ladeaggregat, der er egnet til en bestemt type batterier, må ikke benyttes med andre batterier – brandfare.
- ▶ **Brug kun de akkuer, der er beregnet til el-værktøjet.** Brug af andre akkuer øger risikoen for personskader og er forbundet med brandfare.
- ▶ **Ikke benyttede akkuer må ikke komme i berøring med kontorclips, mønter, nøgler, søm, skruer eller andre små metalgenstande, da disse kan kortslutte kontakterne.** En kortslutning mellem batteri-kontakterne øger risikoen for personskader i form af forbrændinger.
- ▶ **Hvis akkuen anvendes forkert, kan der slippe væske ud af akkuen. Undgå at komme i kontakt med denne væske. Hvis det alligevel skulle ske, skylles med vand. Søg læge, hvis væsken kommer i øjnene.** Akku-væske kan give hudirritation eller forbrændinger.
- ▶ **Brug ikke akkuer eller værktøj, som er beskadiget eller modificeret.** Beskadigede eller modificerede akkuer kan opføre sig uforudsigeligt og forårsage brand, eksplosion eller fare for personskade.
- ▶ **Akkuer eller værktøj må ikke udsættes for ild eller meget høje temperaturer.** Ild eller temperaturer over 130 °C kan medføre eksplosion.
- ▶ **Følg alle instruktioner for opladning. Akkuen må ikke oplades ved temperaturer uden for det område, der er angivet i instruktionerne.** Forkert opladning eller opladning ved temperaturer uden for det angivne område kan medføre skader på akkuen og forøge brandfaren.

### Service

- ▶ **Sørg for, at el-værktøj kun repareres af kvalificerede fagfolk og at der kun benyttes originale reservedele.** Dermed sikres størst mulig maskinsikkerhed.
- ▶ **Beskadigede akkuer må aldrig repareres.** Reparation af akkuer må kun udføres af producenten eller autoriserede reparatører.

### Sikkerhedsinstrukser til hækkeklippere

- ▶ **Hold alle legemsdele væk fra knivbjælken. Forsøg ikke at fjerne afskåret materiale, mens knivbjælken kører, eller at holde fast i materiale, som skal skæres over. Kontrollér, at kontakten er slukket, og at akkuen er fjernet, når fastklemt afskåret materiale fjernes.** Få se-kunders uopmærksomhed ved brug af hækkeklipperne kan føre til alvorlige personskader.
- ▶ **Hold kun fast i værktøjet vha. de isolerede gribeflader (hovedhåndgreb 11, forreste håndgreb 6 eller udvidet gribemråde 8), da skærekniven kan ramme skjulte strømledninger.** Skæreknivens kontakt med en spændingsførende ledning kan også sætte værktøjets metaldele under spænding, hvilket kan føre til elektrisk stød.
- ▶ **Hold altid kun fast i de isolerede gribeflader på el-værktøjet, da skærekniven kan berøre skjulte strømledninger.** Skæreknivens kontakt med en spændingsførende ledning kan sætte el-værktøjets metaldele under spænding, hvilket kan føre til elektrisk stød.
- ▶ **Bær hækkeklipperen i grebet, når kniven ikke kører. Hækkeklipperen skal altid være forsynet med en beskyttelsesafdækning, når den transporteres eller lægges til opbevaring.** Omhyggelig håndtering af haveværktøjet forringer faren for kvæstelser fra kniven.
- ▶ **Kontrollér, at alle skærme og håndtag er monteret, når maskinen er i brug.** Forsøg aldrig at tage en ufuldstændigt monteret maskine eller en maskine med ikke tilladte modifikationer i brug.

### Ekstra advarselshenvisninger

- ▶ Tillad aldrig børn, personer med begrænsede fysiske, sensoriske eller psykiske evner eller med manglende erfaring og/eller med manglende viden og/eller personer, der ikke er fortrolige med disse instrukser, at bruge haveværktøjet. Nationale forskrifter kan bestemme alderen på den person, som må betjene haveværktøjet.
- ▶ Børn bør holdes under opsyn for at forhindre, at de leger med haveværktøjet.
- ▶ **Hold altid værktøjet fast med begge hænder i de rigtige gribeflader og sørg for at stå sikkert under arbejdet.** Værktøjet føres sikkert med to hænder.
- ▶ Bær altid værktøjet på en sådan måde, at knivbjælken er vandret.
- ▶ **El-værktøjet må først lægges fra, når det står helt stille.**
- ▶ Fremmede personer eller dyr skal under arbejdet opholde sig i en radius på mindst 3 meter væk fra arbejdsområdet. I arbejdsområdet bærer brugeren ansvaret over for tredje-mand.
- ▶ Klip aldrig hækken, mens personer, især børn eller kæledyr, er i nærheden.
- ▶ Brugeren er ansvarlig for ulykker og skader, der sker på andre mennesker eller deres ejendom.
- ▶ Tag aldrig fat i hækkeklipperens knivbjælke.
- ▶ Inspicer hækken, der skal klippes, omhyggeligt og fjern alle tråde og andre fremmedlegemer.

- ▶ Kontroller altid før brug, at knivene, knivskruerne og andre dele på skæreværktøjet hverken er slidte eller beskadigede. Arbejd aldrig med beskadiget eller meget slidt skæreværk.
- ▶ Gør dig fortrolig med betjeningen af hækkeklipperen, så du hurtigt kan stoppe den i nødstilfælde.
- ▶ Klip kun hækken i dagslys eller i god kunstig belysning.
- ▶ Kontroller, at alle medleverede greb og beskyttelseskærme er monteret på hækkeklipperen, når den tages i brug. Forsøg aldrig at tage en ufuldstændigt monteret hækkeklipper eller en hækkeklipper med ikke tilladte modifikationer i brug.
- ▶ Hold aldrig hækkeklipperen fast i dens beskyttelsesanordning.
- ▶ Sørg altid for at stå sikkert, når du arbejder med hækkeklipperen, og hold altid ligevægten. Brug ikke værktøjet, når du står på trin eller stiger.
- ▶ Det er vigtigt, at du kender omgivelserne og de evt. farer, der kan opstå her og som du evt. ikke hører, når du klipper hækken.
- ▶ Kontroller, at alle møtrikker, bolte og skruer sidder rigtigt, så hækkeklipperens arbejdstilstand er sikret.
- ▶ Opbevar hækkeklipperen et tørt, aflåst sted uden for børns rækkevidde.
- ▶ Skift for en sikkerheds skyld slidte eller beskadigede dele.
- ▶ Forsøg ikke selv at reparere haveværktøjet, medmindre du har den nødvendige uddannelse.
- ▶ Sørg for kun at montere reservedele, der er godkendt af Bosch.

#### Henvisninger til optimal håndtering af akkuen

- ▶ **Sikre, at haveværktøjet er slukket, før akku'en sættes i.** Der kan opstå uheld, hvis en akku sættes i et haveværktøj, der er tændt.
- ▶ **Brug kun Bosch akkuerne, der er beregnet til dette haveværktøj.** Brug af andre akkuer kan føre til kvæstelser og er forbundet med brandfare.
- ▶ **Åben ikke akkuen.** Fare for kortslutning.
- ▶  **Beskyt akkuen mod varme (f.eks. også mod varme solstråler, brand, vand og fugtighed).** Fare for eksplosion.
- ▶  **Beskadiges akkuen eller bruges den forkert, kan der sive dampe ud. Tilfør frisk luft og søg læge, hvis du føler dig utilpas.** Dampene kan irritere luftvejene.
- ▶ **Anvend kun akkuen i forbindelse med dit Bosch produkt.** Kun på denne måde beskyttes akkuen mod farlig overbelastning.
- ▶ **Akkuen kan blive beskadiget af spidse genstande som f.eks. nåle eller skruetrækkere eller ekstern kraftpåvirkning.** Der kan opstå indvendig kortslutning, så akkuen kan antændes, ryge, eksplodere eller overophedes.
- ▶ **Kortslut ikke akkuen.** Fare for eksplosion.
- ▶ Beskyt akkuen mod fugtighed og vand.

- ▶ Opbevar kun akkuen i et temperaturområde mellem -20 °C og 50 °C. Opbevar ikke akkuen i bilen f.eks. om sommeren.
- ▶ Rengør akkuens ventilationsåbninger en gang imellem med en blød, ren og tør pensel.

### Sikkerhedsforskrifter for ladeaggregater



**Læs alle sikkerhedsinstrukser og anvisninger.** I tilfælde af manglende

overholdelse af sikkerhedsinstrukserne og anvisningerne er der risiko for elektrisk stød, brand og/eller alvorlige kvæstelser.

#### Disse instrukser bør opbevares til senere brug.

Brug kun ladeaggregatet, hvis du er i stand til at vurdere alle funktioner 100 % og gennemføre dem uden indskrænkninger eller har modtaget tilsvarende instruktioner.

- ▶ Tillad aldrig børn, personer med begrænsede fysiske, sensoriske eller psykiske evner eller med manglende erfaring og/eller med manglende viden og/eller personer, der ikke er fortrolige med disse instrukser, at bruge haveværktøjet. Nationale forskrifter kan bestemme alderen på den person, som må betjene haveværktøjet.
- ▶ **Sørg for, at børn er under opsyn.** Dermed sikres det, at børn ikke leger med værktøjet.
- ▶ **Oplad kun Bosch lithium-ion-akkuer med en kapacitet fra 1,5 Ah (fra 3 akkuceller). Akku-spændingen skal passe til laderens akku-lade-spænding. Oplad ikke genopladelige batterier.** I modsat fald er der risiko for brand og eksplosion.

## 78 | Dansk



**Ladeaggregatet må ikke udsættes for regn eller fugtighed.** Indtrængning af vand i ladeaggregatet øger risikoen for elektrisk stød.

- ▶ **Oplad kun lithium-ion-akkuer fra Bosch. Akku-spændingen skal passe til laderens akku-ladespænding.** I modsat fald er der risiko for brand og eksplosion.
- ▶ **Renhold ladeaggregatet.** Snavs øger faren for elektrisk stød.
- ▶ **Kontrollér ladeaggregat, kabel og stik før brug. Anvend ikke ladeaggregatet, hvis det er beskadiget. Forsøg ikke at åbne ladeaggregatet og sørg for at det repareres af kvalificerede fagfolk, og at der kun benyttes originale reservedele.** Beskadigede ladeaggregater, kabler og stik øger risikoen for elektrisk stød.
- ▶ **Anvend ikke ladeaggregatet på let brændbar undergrund (f. eks. papir, tekstiler osv.) eller i brændbare omgivelser.** Pas på! Ladeaggregatet bliver varmt under opladningen. Brandfare!
- ▶ **Undlad at tildække laderens udluftningsåbninger.** Ellers kan laderen blive overophedet og ikke længere fungere korrekt.
- ▶ **Øget elektrisk sikkerhed opnås ved at bruge en FI-kontakt (HFI-relæ) med en max. brydestrøm på 30 mA.** Kontrollér altid FI-kontakten før brug.

**Vedligeholdelse**

- ▶ **Tag akkuen ud, før haveværktøjet indstilles eller rengøres eller stilles fra et sted, hvor det er uden opsyn i et vist stykke tid.** Brug altid havehandsker, hvis du håndterer eller arbejder i nærheden af skarpe knive.
- ▶ Kontrollér haveværktøjet og erstat for en sikkerheds skyld slidte eller beskadigede dele.
- ▶ Kontrollér, at alle møtrikker, bolte og skruer sidder rigtigt, så haveværktøjets arbejdstilstand er sikret.
- ▶ Sørg for kun at montere reservedele, der er godkendt af Bosch.
- ▶ **Smør altid knivbjælken med servicespray, før den tages i brug, og før den lægges til opbevaring.**

**Symboler**

De efterfølgende symboler er af betydning for at kunne læse og forstå driftsvejledningen. Læg mærke til symbolerne og overhold deres betydning. En rigtig forståelse af symbolerne er med til at sikre en god og sikker brug af elværktøjet.

Symbol	Betydning
	Reaktionsretning
	Bevægelsesretning
	Start

**Symbol Betydning**

Stop



Tilbehør

**Beregnet anvendelse**

Produkt er beregnet til at blive brugt i husholdningen, til at klippe og studse hække og buske i større højder, mens brugeren står på jorden. Værktøjet er ikke beregnet til at blive brugt, når brugeren står på en stige eller trin. Værktøjet er ikke konstrueret til at slå græs og kan ikke bruges som græsslåmaskine. Værktøjet er ikke beregnet til professionel og industriel brug.

**Leveringsomfang (se figur B)**

Tag maskinen forsigtigt ud af emballagen. Kontrollér, at delene er fri for mangler:

- Hoved på hækkeklipper
- Teleskopgreb
- Akku\*\*
- Ladeaggregat\*\*
- Bærerem
- Knivbeskyttelse
- Betjeningsvejledning

Hvis nogle dele mangler eller er beskadigede, bedes du kontakte den forhandler, hvor du har købt haveværktøjet.

\*\* landespecifikt

**Illustrerede komponenter (se Fig. A)**

Nummereringen af de illustrerede komponenter refererer til illustrationen af værktøjet på illustrationssiden 320.

- 1 Knivbjælke
- 2 Indstillingstaster til svinghovedet
- 3 Forbindelsesstykke
- 4 Teleskoprør
- 5 Teleskop-højdeindstilling
- 6 Forreste håndgreb
- 7 Bæreremssløjfe på det forreste håndgreb
- 8 Bærerem
- 9 Bæreremssløjfe på det bageste håndgreb
- 10 Låseknap
- 11 Bageste håndgreb (Isolerede gribeflader)
- 12 Start-stop-kontakt
- 13 Akku
- 14 Akku-udløserknap
- 15 Krog til bæreremssløjfe, forreste håndgreb
- 16 Krog til bæreremssløjfe, bageste håndgreb

**Tilbehør, som er illustreret og beskrevet i brugsanvisningen, er ikke indeholdt i leveringen. Det fuldstændige tilbehør findes i vores tilbehørsprogram.**

## Tekniske data

Akku-telekop-hækkeklipper		UniversalHedge-Pole 18	
Typenummer		3 600 HB3 0..	
Slagantal ubelastet	min <sup>-1</sup>	2 200	
Sværdlængde	mm	430	
Tandåbning	mm	16	
Højdeindstilling	m	2,1 – 2,6	
Svinghoved, 10 positioner	°	135	
Vægt svarer til EPTA-Procedure 01:2014	kg	3,6	
Serienummer	Se serienummer (type-skilt) på haveværktøjet		
tilladt omgivelsestemperatur			
– under ladning og under drift	°C	0... +45	
– under opbevaring	°C	-20... +50	
Akku		Li-Ion	
Typenummer			
– 1,5 Ah		2 607 337 187	
– 2,0 Ah		2 607 337 211	
– 2,5 Ah		2 607 337 199	
Nominal spænding	V=	18	
Kapacitet			
– 2 607 337 187	Ah	1,5	
– 2 607 337 211	Ah	2,0	
– 2 607 337 199	Ah	2,5	
Antal akkuceller			
– 2 607 337 187		5	
– 2 607 337 211		5	
– 2 607 337 199		5	
Ladeaggregat		AL 1830 CV	
Typenummer			
2 607 ...	EU	... 225 965	
	UK	... 225 967	
	AU	... 225 969	
Ladestrøm	A	3,0	
Ladetid (tom akku)			
– 1,5 Ah	min	33	
– 2,0 Ah	min	45	
– 2,5 Ah	min	60	
Vægt svarer til EPTA-Procedure 01:2014	kg	0,40	
Beskyttelsesklasse		□ / II	

Akku-telekop-hækkeklipper		UniversalHedge-Pole 18	
Ladeaggregat		AL 1815 CV	
Typenummer			
2 607 ...	EU	... 226 077	
	UK	... 226 079	
	AU	... 226 081	
Ladestrøm	A	1,5	
Ladetid (tom akku)			
– 1,5 Ah	min	63	
– 2,0 Ah	min	84	
– 2,5 Ah	min	105	
Vægt svarer til EPTA-Procedure 01:2014	kg	0,38	
Beskyttelsesklasse		□ / II	

## Støj-/vibrationsinformation

Støjemissionsværdier bestemt iht. EN 60335-1.

Maskinens A-vægtede støjniveau er typisk: Lydtryksniveau 72 dB(A); lydeffektniveau 86 dB(A). Usikkerhed K = 4 dB.

Samlede vibrationsværdier  $a_h$  (vektorsum for tre retninger) og usikkerhed K beregnet iht. EN 60335-1:  $a_h = 1,1 \text{ m/s}^2$ ,  $K = 1,5 \text{ m/s}^2$ .

Det svingningsniveau, der er angivet i nærværende instruktioner, er blevet målt iht. en standardiseret måleproces i EN 60335, og kan bruges til at sammenligne el-værktøjer. Det er også egnet til en foreløbig vurdering af svingningsbelastningen.

Det angivne svingningsniveau repræsenterer de væsentlige anvendelser af el-værktøjet. Hvis el-værktøjet dog anvendes til andre formål, med forskellige tilbehørsdele, med afvigende indsatsværktøj eller utilstrækkelig vedligeholdelse, kan svingningsniveauet afvige. Dette kan føre til en betydelig forøgelse af svingningsbelastningen i hele arbejdstidsrummet.

Til en nøjagtig vurdering af svingningsbelastningen bør der også tages højde for de tider, i hvilke værktøjet er slukket eller godt nok kører, men rent faktisk ikke anvendes. Dette kan føre til en betydelig reduktion af svingningsbelastningen i hele arbejdstidsrummet.

Fastlæg ekstra sikkerhedsforanstaltninger til beskyttelse af brugeren mod svingningers virkning som f.eks.: Vedligeholdelse af el-værktøj og indsatsværktøj, holde hænder varme, organisation af arbejdsforløb.

## Montering og drift

Handlingsmål	Fig.	Side
Illustrerede komponenter	<b>A</b>	320
Leveringsomfang	<b>B</b>	321
Produkt samles	<b>C</b>	321
Akku sættes i	<b>D</b>	321

## 80 | Dansk

Handlingsmål	Fig.	Side
Bærerem fastgøres	<b>E</b>	322
Teleskophøjde indstilles	<b>F</b>	322
Knivbeskyttelse fjernes Knivbjælke smøres	<b>G</b>	323
Svinghoved indstilles	<b>H</b>	323
Tænd/sluk	<b>I</b>	324
Arbejdsanvisninger	<b>J</b>	324 – 325
Akku tages ud	<b>K</b>	326
Vedligeholdelse og opbevaring af produktet	<b>L</b>	326
Valg af tilbehør		327

## Ibrugtagning

### For din egen sikkerheds skyld

- **Tag akkuen ud af værktøjet, før der arbejdes på det (f.eks. vedligeholdelse, værktøjsskift osv.) samt før det transporteres og lægges til opbevaring.** Fare for kvæstelser, hvis start/stopkontakten betjenes utilsigtet med låseknappen.
- **Når hækkeklipperen slukkes, bevæger knivene sig i endnu et par sekunder.**
- **Berør ikke knive, som bevæger sig.**
- **Betjen kun kontakterne, hvis akkuen er skubbet helt ind.**

### Akku sættes i/tages ud (se Fig. D+K)

**Bemærk:** Anvendes ikke egnede akkuer, kan dette føre til fejlfunktioner eller til beskadigelse af produktet.

Sæt den opladte akku **13** ind i teleskopgrebet. Sikr, at akkuen er sat rigtigt i.

Akkuen **13** tages ud af værktøjet ved at trykke på akku-udløsertasten **14** og trække akkuen fremad henimod knivbjælken.

### Opladning af akku

- **Anvend ikke noget andet ladeaggregat.** Det medleverede ladeaggregat er afstemt i forhold til den Li-ion-akku, der er monteret i haveværktøjet.
- **Kontrollér netspændingen!** Strømkildens spænding skal stemme overens med angivelserne på ladeaggregatets typeskilt. Ladeaggregater til 230 V kan også tilsluttes 220 V.

Akkuen er udstyret med en temperatuovervågning, som kun tillader en ladning i et temperaturområde mellem 0 °C og 45 °C. Derved opnås en høj levetid for akkuen.

**Bemærk:** Akkuen er til dels oplades ved udleveringen. For at sikre at akkuen fungerer 100 % oplades akkuen helt før første ibrugtagning.

Li-ion-akkuen kan oplades til enhver tid, uden at levetiden forkortes. En afbrydelse af opladningen beskadiger ikke akkuen.

Li-ion-akkuen er beskyttet mod afladning med „Electronic Cell Protection (ECP)“. Er akkuen afladet, slukkes haveredskabet med en beskyttelseskontakt: Haveredskabet arbejder ikke mere.

**⚠ PAS PÅ Tryk efter automatisk slukning af haveværktøjet ikke mere på start-stop-kontakten.** Akkuen kan blive beskadiget.

Læs og overhold henvisningerne mht. bortskaffelse af batteriet.

### Opladning

Opladningen starter, så snart netstikket netstikket til ladeaggregatet stættes i stikdåsen og akkuen placeres i ladeskatten.

Den intelligente ladeproces gør, at akkumulatorens ladetilstand automatisk erkendes og lades med den mest velegnede ladestrøm, afhængigt af akkumulatorens temperatur og spænding.

Derved skånes akkumulatoren og er altid opladet 100 %, når den opbevares i ladeaggregatet.

### Betydning af de forskellige displayelementer (AL 1830 CV)

#### Den grønne batteri-ladevisning blinker (hurtigt)

 Charge Hurtigopladningen angives ved at den grønne batteri-ladetilstandsvisning **blinker hurtigt**.

**Bemærk:** Hurtigopladningen er kun mulig, hvis akkumulatorens temperatur er i det tilladte ladetemperaturområde, se afsnit „Tekniske data“.

#### Den grønne batteri-ladevisning blinker (langsomt)

 GO 80% Hvis batteriet er ladet **80 %** op, **blinker** den grønne batteri-ladevisning **langsomt**.

Batteriet kan tages ud og bruges med det samme.

#### Konstant grøn akku-kontrollampe

 100% Når den grønne akku-kontrollampe **lyser konstant**, er akkuen helt opladet.

Er akkuen ikke sat i, betyder et **konstant lys** i akku-kontrollampen, at netstikket er sat i stikdåsen og ladeaggregatet er klart.

#### Konstant lys rød akku-kontrollampe

 Når den røde akku-kontrollampe **lyser konstant**, er akkuens temperatur uden for det tilladte ladetemperaturområde, se afsnit „Tekniske data“. Så snart det tilladte temperaturområde er nået, kobler ladeaggregatet automatisk om til hurtigopladning.

#### Blinklys rød akku-kontrollampe

 Når den røde akku-kontrollampe **blinker**, er der en fejl i ladeprocessen, se afsnit „Fejl – Årsager og afhjælpning“.



## Betydning af de forskellige displayelementer (AL 1815 CV)

### Blinklys akku-kontrollampe

 Opladningen signaliseres ved at akku-kontrollampen **blinker**.

### Konstant lys akku-kontrollampe

 Lyser akku-kontrollampen **varigt**, betyder det, at akkuen er helt opladet **eller** at akkuens temperatur er uden for det tilladte ladetemperaturområde og derfor ikke kan lades. Så snart det tilladte temperaturområde er nået, lades akkuen.

Er akkuen ikke sat i, betyder et **konstant lys** i akku-kontrollampen, at netstikket er sat i stikdåsen og ladeaggregatet er klart.

### Fejl – Årsager og afhjælpning

Årsag	Afhjælpning
<b>Akku-kontrollampe lyser hele tiden</b>	
<b>Rød akku-kontrollampe blinker</b>	
<b>Opladning er ikke mulig</b>	
Akkuen er ikke (korrekt) placeret	Placer akkuen korrekt på laderen
Akkukontakter er snavset	Rengør akkukontakter; f.eks. ved at sætte akkuen i og tage den ud flere gange eller erstatte den
Akkue defekt	Skift akkuen
<b>Akku-kontrollamper hhv. lyser ikke</b>	
Ladeaggregatets netstik er ikke sat (rigtigt) i	Sæt netstikket (helt) ind i stikdåsen
Stikdåse, netkabel eller ladeaggregat er defekt	Kontrollér netspændingen, lad evt. ladeaggregatet blive kontrolleret af en autoriseret servicecenter for Bosch-el-værktøj

### Tips vedr. opladning

Ladeaggregatet kan blive varmt, hvis det oplades hele tiden eller en opladningscyklus følger den næste uden afbrydelser. Dette skyldes dog ingen teknisk defekt på ladeaggregatet.

Når driftstiden pr. opladning forkortes væsentligt, er det tegn på, at akkerne er slidt op og skal udskiftes.

## Montering

- **Tag akkuen ud af værktøjet, før der arbejdes på det (f.eks. vedligeholdelse, værktøjsskift osv.) samt før det transporteres og lægges til opbevaring.** Fare for kvæstelser, hvis start/stopkontakten betjenes utilsigtet med låseknappen.

## Produkt samles (se Fig. C+E)

Forbind hovedet på hækkeklipperen og teleskopgrebet, så kanterne flugter, og sikr disse ved at dreje forbindelsesstykket **3**. Sikr, at begge dele er monteret og fastlåst korrekt.

Fastgør bæreremmen **8** på bæreremssløjferne **7/9** til håndgrebene. Vær opmærksom på, at bæreremmen har to kroge i forskellig størrelse. Sikr, at den store krog **16** fastgøres til bæreremssløjfen på det bageste håndgreb **9** og den lille krog **15** fastgøres til bæreremssløjfen på det forreste håndgreb **7**.

Fjern knivbeskyttelsen.

## Teleskophøjde indstilles (se Fig. F)

Løsn teleskop-højdeindstillingen **5** ved at dreje på den, indstil teleskoprøret **4** på den ønskede længde og drej teleskop-højdeindstillingen **5** fast igen.

Teleskoprøret **4** kan indstilles på en længde fra 2,1 m til 2,60 m, så det passer til det enkelte arbejde og hækens højde.

## Svinghoved indstilles (se Fig. H)

Tryk samtidigt på de to indstillingstaster **2**, stil svinghovedet i den ønskede position ved at bevæge hovedet på hækkeklipperen op eller ned, slip indstillingstasterne **2** og sikr, at hovedet på hækkeklipperen er fastlåst korrekt.

Svinghovedet kan fastlåses i 10 forskellige positioner.

## Drift

### Tænd/sluk (se Fig. I)

Produktet **tændes** ved først at trykke på låseknappen **10** og så på start/stopkontakten **12**. Hold start/stopkontakten nedtrykket, når produktet kører. Er værktøjet slukket, kan låseknappen slippes.

Hvis du vil **slukke** el-værktøjet, skal du slippe tænd/slukknappen **12**.

For at spare på energien bør du kun tænde for el-værktøjet, når du bruger det.

Li-Ion-akkuen er beskyttet mod afladning med „Electronic Cell Protection (ECP)“. Er akkuen afladt, slukkes el-værktøjet med en beskyttelseskontakt: Produktet arbejder ikke mere.

## Arbejdsanvisninger (se Fig. J)

### Anti-blokerings-mekanisme

Dette værktøj er udstyret med et anti-blokerings-system som en hjælp for dig. Rammer skærekniven hårdt materiale, øges motorens belastning. Den intelligente mikroelektronik identificerer overbelastningen og reverserer motorens kobling flere gange, så skærekniven ikke blokerer og for at gennemskære materialet.

Denne hørbare omkobling varer op til 3 s.

Efter gennemskæringen arbejder værktøjet videre i normal tilstand, eller skærekniven bliver automatisk stående i åbnet tilstand, hvis den overbelastede situation forbliver uændret (f.eks. hvis et stykke metalhegn tilfældigt blokerer haveværktøjet).

82 | Dansk

## Fejlsøgning

Efterfølgende tabel indeholder fejlsymptomer, den mulige årsag samt den korrekte afhjælpning, hvis haveværktøjet ikke fungerer som det skal. Hvis du ikke kan finde/løse problemet hermed, bedes du kontakte serviceforhandleren.

► **Pas på: Sluk for haveværktøjet og tag akkuen ud, før du begynder at lede efter fejlen.**

Symptom	Mulig årsag	Afhjælpning
For lille snitvarighed pr. akku-opladning	For meget friktion på grund af manglende smøring	Sprøjt ind med smørelolie (1 609 200 399)
	Kniv skal renses	Rengør kniven
	Dårlig skæreteknik	se „Arbejdsforskrifter“
	Akkuen er ikke helt opladet	Oplad akkuen, se også „Forskrifter mht. opladning“
Knivene bevæger sig langsomt eller anti-blokeringsmekanismen fungerer ikke	Akkuen er afladt	Lad akku afkøle og start den igen
	Akkuen er opbevaret uden for det tilladte temperaturområde	Få akkuen opvarmet til stuetemperatur (i det tilladte akku-temperaturområde fra 0 – 45 °C)
Hækkeklipper arbejder ikke	Akkuen er afladt	Oplad akkuen, se også „Forskrifter mht. opladning“
	Startspær er ikke fastlåst rigtigt	se „Ibrugtagning“
Hækkeklipper arbejder med afbrydelser	Motorens drejeretning skifter hele tiden og stopper efter ca. 3 s	se „Arbejdsanvisninger“ (anti-blokeringsmekanisme)
	Haveværktøjets indvendige ledninger er beskadiget	Kontakt dit Bosch servicecenter
	Start-stop-kontakten er defekt	Kontakt dit Bosch servicecenter
Motor går, knive bevæger sig ikke	Intern fejl	Kontakt dit Bosch servicecenter
Knive bliver varme	For meget friktion på grund af manglende smøring	Sprøjt ind med smørelolie (1 609 200 399)
	Knive er sløve	Kontakt dit Bosch servicecenter
	Knive har hakker	Kontakt dit Bosch servicecenter
Kniven bevæger sig ikke	Akkuen er afladt	Oplad akkuen, se også „Forskrifter mht. opladning“
	Haveværktøj defekt	Kontakt dit Bosch servicecenter
For stor vibration/støj	Haveværktøj defekt	Kontakt dit Bosch servicecenter
Rød akku-ladeindikator blinker Opladning er ikke mulig	Akkuen er ikke sat (rigtigt) i	Sæt akku korrekt på ladeaggregat
	Akkukontakter er snavset	Rengør akkukontakter; f.eks. ved at sætte akkuen i og tage den ud flere gange eller erstatte den
	Akkuen er defekt	Skift akkuen
Akku-ladeindikatorer lyser ikke	Ladeaggregatets netstik er ikke sat (rigtigt) i	Sæt netstikket (helt) ind i stikdåsen
	Stikdåse, netkabel eller ladeaggregat er defekt	Kontrollér netspændingen, lad evt. ladeaggregatet blive kontrolleret af en autoriseret servicecenter for Bosch-el-værktøj

## Vedligeholdelse, opbevaring og transport (se Fig. K + L)

- **Tag akkuen ud af værktøjet, før der arbejdes på det (f.eks. vedligeholdelse, værktøjsskift osv.) samt før det transporteres og lægges til opbevaring.** Fare for kvæstelser, hvis start/stopkontakten betjenes utilsigtet med låseknappen.

### Kniv vedligeholdelse

Smør skærekniven før og efter brug med det anbefalede smørrespray.

### Opbevaring og transport

Tag akkuen ud af akku-teleskop-hækkeklipperen og monter knivbeskyttelsen, før den lægges til opbevaring og transporteres.

## Kundeservice og brugerrådgivning

[www.bosch-garden.com](http://www.bosch-garden.com)

El-værktøjets 10-cifrede typenummer (se typeskilt) skal altid angives ved forespørgsler og bestilling af reservedele.

### Dansk

Bosch Service Center  
Telegrafvej 3  
2750 Ballerup  
På [www.bosch-pt.dk](http://www.bosch-pt.dk) kan der online bestilles reservedele eller oprettes en reparations ordre.  
Tlf. Service Center: 44898855  
Fax: 44898755  
E-Mail: [vaerktoej@dk.bosch.com](mailto:vaerktoej@dk.bosch.com)

## Transport

De indeholdte Li-Ion-akkuer overholder bestemmelserne om farligt gods. Akkuerne kan transporteres af brugeren på offentlig vej uden yderligere pålæg.

Ved forsendelse gennem tredjemand (f.eks.: lufttransport eller spedition) skal særlige krav vedr. emballage og mærkning overholdes. Her skal man kontakte en fagudseksper, før forsendelsesstykket forberedes.

Send kun akkuer, hvis huset er ubeskadiget. Tilklæb åbne kontakter og indpak akkuen på en sådan måde, at den ikke kan bevæge sig i emballagen.

Følg venligst også eventuelle, videreførende, nationale forskrifter.

## Bortskaffelse



El-værktøj, akku, tilbehør og emballage skal genbruges på en miljøvenlig måde.



Smid ikke el-værktøj og akkuer/batterier ud sammen med det almindelige husholdningsaffald!

### Gælder kun i EU-lande:

Iht. det europæiske direktiv 2012/19/EU skal kasseret elektriværktøj og iht. det europæiske direktiv 2006/66/EF skal defekte eller opbrugte akkuer/batterier indsamles separat og genbruges iht. gældende miljøforskrifter.

### Akkuer/batterier:

#### Li-Ion:

Læs og overhold henvisningerne i afsnit „Transport“, side 84.

Ret til ændringer forbeholdes.

## Svenska

## Säkerhetsanvisningar

### Förklaring till bildsymbolerna



Allmän varning för riskmoment.



Läs noga igenom bruksanvisningen.



Använd inte trädgårdsredskapet i regn och utsätt det inte heller för regn.



Se till att personer som står i närheten inte skadas av föremål som eventuellt slungas ut.



Varning: Håll ett betryggande avstånd från trädgårdsredskapet när det är igång.



**Använd alltid handskar och skyddsglasögon. Vi rekommenderar ytterligare skyddsutrustning som t.ex. halkfria skyddsskor och en skyddshjälm.** Lämplig skyddsutrustning minskar risken för kroppsskada som kan orsakas av nedfallande grenar och om skärkniven oavsiktlig berörs.

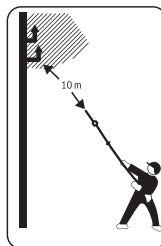

**Berör aldrig ström- eller telefonkablar.** Ledningarna har en hög spänning. Akut risk finns för elstöt. Håll ett avstånd på minst 10 m.

Varning: I närheten befintliga personer skall hållas på betryggande avstånd från trädgårdsredskapet när det arbetar.

## Allmänna säkerhetsanvisningar för elverktyg

**⚠ VARNING** Läs alla säkerhetsvarningar, instruktioner, illustrationer och specifikationer som ingår med detta elverktyg. Fel som uppstår till följd av att instruktionerna nedan inte följts kan orsaka elstöt, brand och/eller allvarliga personskador.

**Spara alla varningar och instruktioner för framtida hänvisning.**

Termen "elverktyg" i varningarna hänvisar till ditt nätdrivna elverktyg (med nätsladd) eller batteridrivna (trådlösa) elverktyg.

### Arbetsplats säkerhet

- ▶ **Håll arbetsplatsen ren och väl belyst.** Oordning på arbetsplatsen och dåligt belyst arbetsområde kan leda till olyckor.
- ▶ **Använd inte elverktyget i explosionsfarlig omgivning med brandfarliga vätskor, gaser eller damm.** Elverktygen alstrar gnistor som kan antända dammet eller gaserna.
- ▶ **Håll under arbetet med elverktyget barn och obehöriga personer på betryggande avstånd.** Om du störs av obehöriga personer kan du förlora kontrollen över elverktyget.

### Elektrisk säkerhet

- ▶ **Elverktygets stickpropp måste passa till vägguttaget. Stickproppen får absolut inte förändras. Använd inte adapterkontakter tillsammans med skyddsjordade elverktyg.** Oförändrade stickproppar och passande vägguttag reducerar risken för elstöt.
- ▶ **Undvik kroppskontakt med jordade ytor som t. ex. rör, värmeelement, spisar och kylskåp.** Det finns en större risk för elstöt om din kropp är jordad.
- ▶ **Skydda elverktyget mot regn och väta.** Tränger vatten in i ett elverktyg ökar risken för elstöt.
- ▶ **Missbruka inte nätsladden och använd den inte för att bära eller hänga upp elverktyget och inte heller för att dra stickproppen ur vägguttaget. Håll nätsladden på avstånd från värme, olja, skarpa kanter och rörliga maskindelar.** Skadade eller tillrasslade ledningar ökar risken för elstöt.
- ▶ **När du arbetar med ett elverktyg utomhus använd endast förlängningsladdar som är avsedda för utomhusbruk.** Om en lämplig förlängningsladd för utomhusbruk används minskar risken för elstöt.
- ▶ **Använd ett felströmsskydd om det inte är möjligt att undvika elverktygets användning i fuktig miljö.** Felströmsskyddet minskar risken för elstöt.

### Personsäkerhet

- ▶ **Var uppmärksam, kontrollera vad du gör och använd elverktyget med förnuft. Använd inte elverktyg när du är trött eller om du är påverkad av droger, alkohol eller mediciner.** Under användning av elverktyg kan även en kort ouppmärksamhet leda till allvarliga kroppsskador.

- ▶ **Bär alltid personlig skyddsutrustning och skyddsglasögon.** Användning av personlig skyddsutrustning som t. ex. dammfiltermask, halkfria säkerhetsskor, skyddshjälm och hörselskydd reducerar alltefter elverktygets typ och användning risken för kroppsskada.

- ▶ **Undvik oavsiktlig igångsättning. Kontrollera att elverktyget är fränkopplat innan du ansluter stickproppen till vägguttaget och/eller ansluter/tar bort batteriet, tar upp eller bär elverktyget.** Om du bär elverktyget med fingret på strömställaren eller ansluter påkopplat elverktyg till nätströmmen kan olycka uppstå.

- ▶ **Ta bort alla inställningsverktyg och skruvnycklar innan du kopplar på elverktyget.** Ett verktyg eller en nyckel i en roterande komponent kan medföra kroppsskada.

- ▶ **Undvik onormala kroppsställningar. Se till att du står stadigt och håller balansen.** I detta fall kan du lättare kontrollera elverktyget i oväntade situationer.

- ▶ **Bär lämpliga arbetskläder. Bär inte löst hängande kläder eller smycken. Håll håret och kläderna på avstånd från de rörliga delarna.** Löst hängande kläder, långt hår och smycken kan dras in av roterande delar.

- ▶ **När elverktyg används med dammsugnings- och uppsamlingsutrustning, se till att dessa är rätt monterade och används på korrekt sätt.** Användning av dammsugning minskar de risker damm orsakar.

- ▶ **Låt inte vanan att ofta använda verktygen göra att du blir slarvig och ignorerar verktygets säkerhetsprinciper.** En vårdslös åtgärd kan leda till allvarlig personskada inom bråkdelen av en sekund.

### Korrekt användning och hantering av elverktyg

- ▶ **Överbelasta inte elverktyget. Använd för aktuell arbete avsett elverktyg.** Med ett lämpligt elverktyg kan du arbeta bättre och säkrare inom angivet effektområde.
- ▶ **Ett elverktyg med defekt strömställare får inte längre användas.** Ett elverktyg som inte kan kopplas in eller ur är farligt och måste repareras.
- ▶ **Dra stickproppen ur vägguttaget och/eller ta bort batteriet, om det kan tas ut ur elverktyget, innan inställningar utförs, tillbehörsdelar byts ut eller elverktyget lagras.** Denna skyddsåtgärd förhindrar oavsiktlig inkoppling av elverktyget.
- ▶ **Förvara elverktygen oåtkomliga för barn. Låt elverktyget inte användas av personer som inte är förtrogna med dess användning eller inte läst denna anvisning.** Elverktygen är farliga om de används av oerfarna personer.
- ▶ **Underhåll elverktyg och tillbehör omsorgsfullt. Kontrollera att rörliga komponenter fungerar felfritt och inte kärvar, att komponenter inte brustit eller skadats; orsaker som kan leda till att elverktygets funktioner påverkas menligt. Låt skadade delar repareras innan elverktyget tas i bruk.** Många olyckor orsakas av dåligt skötta elverktyg.
- ▶ **Håll skärverktygen skarpa och rena.** Omsorgsfullt skötta skärverktyg med skarpa egggar kommer inte så lätt i kläm och går lättare att styra.

- ▶ **Använd elverktyget, tillbehör, insatsverktyg osv. enligt dessa anvisningar. Ta hänsyn till arbetsvillkoren och arbetsmomenten.** Om elverktyget används på ett sätt som det inte är avsett för kan farliga situationer uppstå.
- ▶ **Håll handtag och greppytor torra, rena och fria från olja och fett.** Hala handtag och greppytor ger ingen säker hantering och kontroll över verktyget i oväntade situationer.

### Omsorgsfull hantering och användning av sladdlösa elverktyg

- ▶ **Ladda batterierna endast i de laddare som tillverkaren rekommenderat.** Om en laddare som är avsedd för en viss typ av batterier används för andra batterityper finns risk för brand.
- ▶ **Använd endast batterier som är avsedda för aktuellt elverktyg.** Används andra batterier finns risk för kroppsskada och brand.
- ▶ **Håll gem, mynt, nycklar, spikar, skruvar och andra små metallföremål på avstånd från reservbatterier för att undvika en bygling av kontakterna.** En kortslutning av batteriets kontakter kan leda till brännskador eller brand.
- ▶ **Om batteriet används på fel sätt finns risk för att vätska rinner ur batteriet. Undvik kontakt med vätskan. Vid oavsiktlig kontakt spola med vatten. Om vätska kommer i kontakt med ögonen uppsök dessutom läkare.** Batterivätskan kan medföra hudirritation och brännskada.
- ▶ **Använd inte batteriet eller verktyg som är skadade eller modifierade.** Skadade eller modifierade batterier kan bete sig oväntat vilket leder till brand, explosion eller risk för personskador.
- ▶ **Du ska inte exponera ett batteri eller verktyg för brand eller för hög temperatur.** Exponering för brand eller temperaturer över 130 °C kan leda till explosion.
- ▶ **Följ alla laddningsinstruktioner och ladda inte batteriet eller verktyget utanför det temperaturomfång som specificeras i instruktionerna.** En olämplig laddning eller en laddning vid en temperatur som ligger utanför det specificerade området kan skada batteriet och öka brandrisken.

### Service

- ▶ **Låt endast kvalificerad fackpersonal reparera elverktyget och endast med originalreservdelar.** Detta garanterar att elverktygets säkerhet upprätthålls.
- ▶ **Utför aldrig service på skadade batterier.** Service på batterier får endast utföras av tillverkaren eller auktoriserade tjänsteleverantörer.

### Säkerhetsanvisningar för häcksaxar

- ▶ **Håll alla kroppsdelar på betryggande avstånd från knivsvärdet. Försök inte ta bort klippt material eller hålla i material som klipps när knivsvärdet är inkopplat. Kontrollera att strömställaren är fränslagen och batteriet avlägsnat när inklämt material ska tas bort.** När du arbetar med häcksaxen kan även en kort uppmärksamhet leda till allvarliga kroppsskador.

- ▶ **Håll i elverktyget endast i de isolerade greppytorna (huvudhandtag 11, främre handtag 6 eller förstorat greppområde 8), skärkniven kan träffa dolda strömledningar.** Skärknivens kontakt med en spänningsförande ledning kan sätta elverktygets metalldelar under spänning och leda till elstöt.
- ▶ **Håll tag i elverktyget endast på isolerade greppytor då risk finns att knivarna kommer i kontakt med dolda strömledningar.** Knivens kontakt med en spänningsförande ledning kan sätta redskapets metalldelar under spänning och leda till elstöt.
- ▶ **Bär häcksaxen i handtaget med stillastående kniv. För transport och lagring av häcksaxen ska skyddet vara påsatt.** En omsorgsfull hantering av trädgårdsredskapet minskar risken för kroppsskada som kniv kan orsaka.
- ▶ **Kontrollera att alla skyddsanordningar och handtag är monterade innan elverktyget används.** Använd aldrig ett ofullständigt monterat redskap eller ett redskap som på otillåtet sätt modifierats.

### Extra säkerhetsanvisningar

- ▶ Låt aldrig barn, personer med begränsad fysisk, sensorisk eller psykisk förmåga eller erfarenhet och/eller bristande kunskap och/eller personer som inte är bekanta med dessa instruktioner använda trädgårdsredskapet. Nationella föreskrifter begränsar eventuellt tillåten ålder för användning.
- ▶ Barn bör övervakas för att säkerställa att de inte leker med trädgårdsredskapet.
- ▶ **Håll i elverktyget med båda händerna under arbetet och se till att du står stadigt.** Elverktyget kan styras säkrare med två händer.
- ▶ Bär alltid elverktyget så att knivskäret är vågrätt.
- ▶ **Vänta tills elverktyget stannat helt innan du lägger bort det.**
- ▶ När trädgårdsredskapet används får inga andra personer eller djur uppehålla sig inom en omkrets på 3 m. Operatören ansvarar för främmande person.
- ▶ Använd aldrig häcksaxen när personer, speciellt då barn eller husdjur, uppehåller sig i närheten.
- ▶ Användaren eller ägaren ansvarar för olyckor och skador som drabbar andra människor eller deras egendom.
- ▶ Grip aldrig tag i häcksaxens knivsvärd.
- ▶ Innan du startar granska noga häcken och plocka bort ståtträdar och andra främmande föremål.
- ▶ Kontrollera innan arbetet påbörjas att knivarna, knivskruvarna och andra komponenter i knivverket inte är slitna eller skadade. Arbeta aldrig med skadat eller kraftigt nedslitet knivverk.
- ▶ Gör dig förtrogen med häcksaxens hantering för att i nödfall genast kunna stoppa den.
- ▶ Använd häcksaxen endast i dagsljus eller vid god belysning.
- ▶ Kontrollera före användning av häcksaxen att alla medlevererade handtag och all skyddsutrustning monterats.

## 86 | Svenska

Använd aldrig en ofullständigt monterad häcksax eller en häcksax som på otillåtet sätt modifierats.

- ▶ Håll aldrig tag i häcksaxens skyddsanordning.
- ▶ Kontrollera alltid vid användning av häcksaxen att du står stadigt och håller balansen. Använd inte elverktyget från trappor eller stege.
- ▶ Var medveten om omgivningen och var beredd på faromoment som du eventuellt inte kan höra under klippning av häcken.
- ▶ Granska att alla muttrar, bultar och skruvar sitter stadigt fast, detta garanterar att häcksaxens tillförlitlighet upprätthålls.
- ▶ Förvara häcksaxen på ett torrt, låst ställe utom räckhåll för barn.
- ▶ Av säkerhetsskäl ska slitna eller skadade delar bytas ut.
- ▶ Försök inte reparera trädgårdsredskapet om du inte har den utbildning som krävs för arbetet.
- ▶ Kontrollera att reservdelarna är av Bosch-fabrikat.

#### Anvisningar för korrekt hantering av batterimodulen

- ▶ **Kontrollera att trädgårdsredskapet är frånkopplat innan batteriet sätts in.** Sätt inte in batteriet i ett inkopplat trädgårdsredskap detta kan leda till olyckor.
- ▶ **Använd endast Bosch batterier som är avsedda för trädgårdsredskapet.** Om andra batterier används, finns risk för kroppsskada och brand.
- ▶ **Öppna inte batteriet.** Detta kan leda till kortslutning.
  -  **Skydda batteriet mot hög värme som t. ex. längre solbestrålning, eld, vatten och fukt.**  
Explosionsrisk föreligger.
- ▶ **I skadat eller felanvänt batteri kan ångor uppstå. Tillför friskluft och uppsök läkare vid åkommor.** Ångorna kan leda till irritation i andningsvägarna.
- ▶ **Använd batteriet endast för produkter från Bosch.** På så sätt skyddas batteriet mot farlig överbelastning.
- ▶ **Batteriet kan skadas av vassa föremål som t. ex. spikar eller skruvmejslar eller på grund av yttre påverkan.** En intern kortslutning kan uppstå och rök, explosion eller överhettning kan förekomma hos batteriet.
- ▶ **Kortslut inte batterimodulen.** Explosionsrisk föreligger.
- ▶ Skydda batterimodulen mot fukt och vatten.
- ▶ Batterimodulen får endast lagras inom ett temperaturområde mellan -20 °C och 50 °C. Låt därför inte batterimodulen t. ex. på sommaren ligga kvar i bilen.
- ▶ Rengör vid tillfälle batterimodulens ventilationsöppningar med en mjuk, ren och torr pensel.

#### Säkerhetsanvisningar för laddare



**Läs noga igenom alla säkerhetsanvisningar och**

**instruktioner.** Fel som uppstår till följd av att säkerhetsanvisningarna och instruktionerna inte följts kan orsaka elstöt, brand och/eller allvarliga personskador.

#### Ta väl vara på säkerhetsanvisningarna.

Använd laddaren endast om du är förtrogen med dess funktioner och utan inskränkning behärskar hanteringen eller om du fått de anvisningar för manövrering som krävs.

- ▶ Låt aldrig barn, personer med begränsad fysisk, sensorisk eller psykisk förmåga eller erfarenhet och/eller bristande kunskap och/eller personer som inte är bekanta med dessa instruktioner använda trädgårdsredskapet. Nationella föreskrifter begränsar eventuellt tillåten ålder för användning.
- ▶ **Håll barn under uppsikt.** Därvid säkerställs att barn inte leker med elverktyget.
- ▶ **Ladda bara uppladdningsbara Bosch li-jon-batterier från en kapacitet på 1,5 Ah (från 3 battericeller). Batterispänningen måste passa till laddarens spänning. Ladda inga engångsbatterier.** Annars föreligger brand- och explosionsrisk.
  -  **Skydda laddaren mot regn och väta.** Tränger vatten in i laddaren ökar risken för elektrisk stöt.
- ▶ **Ladda endast lithiumjonbatterier från Bosch. Batterispänningen måste passa till laddarens spänning.** Annars föreligger brand- och explosionsrisk.
- ▶ **Håll laddaren ren.** Förorening kan leda till elektrisk stöt.
- ▶ **Kontrollera laddare, kabel och stickkontakt före varje användning. En skadad laddare får inte användas. Du får själv aldrig öppna laddaren, låt den repareras av kvalificerad fackman och endast med originalreserv-**

**delar.** Skadade laddare, ledningar eller stickkontakter ökar risken för elektrisk stöt.

- ▶ **Använd inte laddaren på lättantändligt underlag (t. ex. papper, textilier mm) resp. i brännbar omgivning.** Vid laddningen värms laddaren upp vilket kan medföra brandrisk.
- ▶ **Täck inte över laddarens ventilationsöppningar.** Laddaren kan i annat fall överhettas och fungerar då inte längre korrekt.
- ▶ För förbättrad elektrisk säkerhet rekommenderas användning av en jordfelsbrytare med en max. utlösningsström på 30 mA. Testa alltid din jordfelsbrytare före användning.

### Service

- ▶ **Ta bort batterierna innan inställnings- eller rengöringsarbeten utförs på trädgårdsredskapet eller när trädgårdsredskapet är utan uppsikt en längre tid.** Använd alltid trädgårdshandskar när åtgärder krävs i närheten av skarpa knivar.
- ▶ Kontrollera trädgårdsredskapet och byt av säkerhetsskäl ut förslitna och skadade delar.
- ▶ Granska att alla muttrar, bultar och skruvar sitter stadigt fast; detta garanterar att trädgårdsredskapets tillförlitlighet upprätthålls.
- ▶ Kontrollera att reservdelarna är av Bosch-fabrikat.
- ▶ **Smörj knivsvärdet med servicesprej innan du använder trädgårdsredskapet.**

### Symboler

Symbolerna nedan är viktiga för att kunna läsa och förstå bruksanvisningen. Lägg symbolerna och deras betydelse på minnet. Korrekt tolkning av symbolerna hjälper till att bättre och säkrare använda elverktyget.

Symbol	Betydelse
	Reaktionsriktning
	Rörelseriktning
	Inkoppling
	Urkoppling
	Tillbehör

### Ändamålsenlig användning

Elverktyget är avsett för hemmabruk, för klippning och stympning av häckar och buskar på större höjd, medan användaren står på marken. Elverktyget är inte avsett för användning från stege eller trappor. Elredskapet är inte avsett för klippning av gräs och kan inte användas som grästrimmer. Elverktyget är inte avsett för yrkesmässig eller industriell användning.

### Leveransen omfattar (se bild B)

Plocka försiktigt upp elredskapet ur förpackningen och kontrollera att följande delar finns med:

- Häcksaxhuvud
- Teleskophandtag
- Sekundärbatteri\*\*
- Laddare\*\*
- Bärrem
- Svärdskydd
- Bruksanvisning

Om delar saknas eller om de är skadade, ta genast kontakt med återförsäljaren.

\*\* landspecifik

### Illustrerade komponenter (se bild A)

Numreringen av de avbildade komponenterna hänvisar till illustration av elredskapet på grafiksidan 320.

- 1 Knivsvärd
- 2 Svänghuvudets inställningsknappar
- 3 Förbindelsestycke
- 4 Teleskoprör
- 5 Teleskophöjdställning
- 6 Främre handtag
- 7 Bärremmens ögla på främre handtaget
- 8 Bärrem
- 9 Bärremmens ögla på bakre handtaget
- 10 Låsknapp
- 11 Bakre handtag Isolerade greppytor
- 12 Omkopplare Till/Från
- 13 Batteri
- 14 Batteriets upplåsningsknapp
- 15 Hake för bärremmens ögla främre handtaget
- 16 Hake för bärremmens ögla bakre handtaget

I bruksanvisningen avbildat och beskrivet tillbehör ingår inte i standardleveransen. I vårt tillbehörprogram beskrivs allt tillbehör som finns.

### Tekniska data

Sladdlös teleskophäcksax		UniversalHedge-Pole 18
Produktnummer		3 600 HB3 0..
Slagfrekvens på tomgång	min <sup>-1</sup>	2200
Svärdlängd	mm	430
Knivavstånd	mm	16
Höjdställning	m	2,1 – 2,6
Svänghuvud, 10 lägen	°	135
Vikt enligt EPTA-Procedure 01:2014	kg	3,6

## 88 | Svenska

**Sladdlös teleskophäcksax UniversalHedge-Pole 18**

Serienummer	För serienummer se (typskylt) på trädgårdsredskapet
-------------	---

tillåten omgivningstemperatur		
- vid laddning och användning	°C	0... +45
- vid lagring	°C	-20... +50

**Batteri Li-jon**

Produktnummer		
- 1,5 Ah		2 607 337 187
- 2,0 Ah		2 607 337 211
- 2,5 Ah		2 607 337 199

Märkspänning	V=	18
--------------	----	----

Kapacitet		
- 2 607 337 187	Ah	1,5
- 2 607 337 211	Ah	2,0
- 2 607 337 199	Ah	2,5

Antal battericeller		
- 2 607 337 187		5
- 2 607 337 211		5
- 2 607 337 199		5

**Laddare AL 1830 CV**

Produktnummer		
2 607 ...	EU	... 225 965
	UK	... 225 967
	AU	... 225 969

Laddningsström	A	3,0
----------------	---	-----

Laddningstid (batteriet urladdat)		
- 1,5 Ah	min	33
- 2,0 Ah	min	45
- 2,5 Ah	min	60

Vikt enligt EPTA-Procedure 01:2014	kg	0,40
------------------------------------	----	------

Skyddsklass		□ / II
-------------	--	--------

**Laddare AL 1815 CV**

Produktnummer		
2 607 ...	EU	... 226 077
	UK	... 226 079
	AU	... 226 081

Laddningsström	A	1,5
----------------	---	-----

Laddningstid (batteriet urladdat)		
- 1,5 Ah	min	63
- 2,0 Ah	min	84
- 2,5 Ah	min	105

**Sladdlös teleskophäcksax UniversalHedge-Pole 18**

Vikt enligt EPTA-Procedure 01:2014	kg	0,38
------------------------------------	----	------

Skyddsklass		□ / II
-------------	--	--------

**Buller-/vibrationsdata**

Bullernivåvärde förmedlas enligt EN 60335-1.

Redskapets A-vägda ljudnivå uppnår i typiska fall: Ljudtrycksnivå 72 dB(A); ljudeffektnivå 86 dB(A). Onoggrannhet K = 4 dB.

Totala vibrationsemissionsvärden  $a_h$  (vektorsumma ur tre riktningar) och onoggrannhet K framtaget enligt EN 60335-1:  $a_h = 1,1 \text{ m/s}^2$ ,  $K = 1,5 \text{ m/s}^2$ .

Mätningen av den vibrationsnivå som anges i denna anvisning har utförts enligt en mätmetod som är standardiserad i EN 60335 och kan användas vid jämförelse av olika elverktyg. Mätmetoden är även lämplig för preliminär bedömning av vibrationsbelastningen.

Den angivna vibrationsnivån representerar den huvudsakliga användningen av elverktyget. Om däremot elverktyget används för andra ändamål, med olika tillbehör, med andra insatsverktyg eller inte underhållits ordentligt kan vibrationsnivån avvika. Härvid kan vibrationsbelastningen under arbetsperioden öka betydligt.

För en exakt bedömning av vibrationsbelastningen bör även de tider beaktas när elverktyget är fränkopplat eller är igång, men inte används. Detta reducerar tydligt vibrationsbelastningen för den totala arbetsperioden.

Bestäm extra säkerhetsåtgärder för att skydda operatören mot vibrationernas inverkan t. ex.: underhåll av elverktyget och insatsverktygen, att hålla händerna varma, organisation av arbetsförloppen.

**Montering och drift**

Handlingsmål	Figur	Sida
Illustrerade komponenter	<b>A</b>	320
Leveransen omfattar	<b>B</b>	321
Sätt ihop elverktyget	<b>C</b>	321
Så här sätts batteriet in	<b>D</b>	321
Fäst bärremmen	<b>E</b>	322
Ställ in teleskophöjden	<b>F</b>	322
Avlägsna svärdskyddet Smörj knivsvärdet	<b>G</b>	323
Ställ in svänghuvudet	<b>H</b>	323
In-/urkoppling	<b>I</b>	324
Arbetsanvisningar	<b>J</b>	324–325
Så här tas batteriet bort	<b>K</b>	326



Handlingsmål	Figur	Sida
Elverkytets underhåll och lagring	L	326
Välj tillbehör		327

## Driftstart

### För din säkerhet

- **Ta bort batteriet innan åtgärder utförs på elverkytets (t ex underhåll, verktygsbyte etc) samt före transport och lagring.** Vid oavsiktligt aktivering av strömställaren och låsknappen finns risk för personskada.
- **Efter frånkoppling av häcksaxen rörs knivarna ännu några bråkdelar av en sekund.**
- **Berör inte knivar som är i rörelse.**
- **Tryck på strömställaren endast när batteriet är fullständigt inskjutet.**

### Insättning/uttagning av batteriet (se bilder D + K)

**Anvisning:** Användning av olämpliga batterier kan leda till störfunktion eller till åverkan på elverkytets.

Ställ det laddade batteriet **13** i teleskophandtaget. Kontrollera att batteriet är helt inskjutet.

Avlägsna batteriet **13** från elverkytets genom att trycka på upplåsningsknappen **14** och dra ut batteriet framåt i riktning mot knivsvärdet.

### Batteriets laddning

- **Använd inte en laddare av annat fabrikat.** Den medleverade laddaren är anpassad till i trädgårdsredskapet monterat li-jonbatteri.
- **Beakta nätspänningen!** Kontrollera att strömkällans spänning överensstämmer med uppgifterna på laddarens typskylt. Laddare märkta med 230 V kan även anslutas till 220 V.

Batterimodulen är försedd med en temperaturövervakning som endast tillåter uppladdning inom ett temperaturområde mellan 0 °C och 45 °C. Härvid uppnår batterimodulen en lång livslängd.

**Anvisning:** Batteriet levereras ofullständigt uppladdat. För full effekt ska batteriet före första användningen laddas upp i laddaren.

Litiumjonbatteriet kan när som helst laddas upp eftersom detta inte påverkar livslängden. Batteriet skadas inte om laddning avbryts.

Litiumjonbatteriet skyddas mot djupurladdning med "Electronic Cell Protection (ECP)". Vid urladdat batteri kopplar skyddskopplingen från trädgårdsredskapet. Trädgårdsredskapet fungerar inte längre.

**⚠ OBS Tryck inte på strömställaren efter det trädgårdsredskapet automatiskt kopplats från.**  
Risk finns för att batterimodulen skadas.

Beakta anvisningarna för kassering av batterierna.

## Laddning

Laddningen startar när stickproppen anslutits till vägguttaget och batterimodulen placerats i laddningsschaktet.

Den intelligenta laddningsmetoden registrerar automatiskt batterimodulens laddningstillstånd och laddar i relation till batteriets temperatur och spänning med optimal laddström. Härvid skonas batteriet samtidigt som det alltid är fulladdat när det sitter kvar i laddaren.

### Indikeringsselementens betydelse (AL 1830 CV)

#### Blinkande ljus (snabbt) grön batteriladdningsvisning

 Charge Snabbladdningen signaleras med **snabba blinkningar** hos den **gröna** batteriladdningsvisningen.

**Anvisning:** Snabbladdning är endast möjlig när batterimodulens temperatur ligger inom tillåtet temperaturområde, se avsnitt "Tekniska data".

#### Blinkande ljus (långsamt) grön batteriladdningsvisning

 **GO 80%** Vid en laddningsnivå på batteriet på **80% blinkar** den **gröna** batteriladdningsvisningen **långsamt**.

Batteriet kan tas ut och användas omedelbart.

#### Laddningsindikatorn lyser med konstant grönt ljus

 **100%** Den **konstant tända gröna** batteriladdningsindikatorn signalerar att batterimodulen är fullständigt uppladdad.

Om batterimodulen inte är insatt signalerar **konstant ljus** i laddningsindikatorn att nätsladden är ansluten till vägguttaget och att laddaren är klar för användning.

#### Laddningsindikatorn lyser med konstant rött ljus

 Den **konstant tända röda** batteriladdningsindikatorn signalerar att batterimodulens temperatur ligger utanför tillåtet laddtemperaturområde, se avsnitt "Tekniska data". När tillåtet temperaturområde uppnås, kopplar laddaren automatiskt om till snabbladdning.

#### Blinkande röd batteriladdningsindikator

 Den **blinkande röda** batteriladdningsindikatorn signalerar en annan störning under laddning, se avsnitt "Fel – Orsak och åtgärd".

### Indikeringsselementens betydelse (AL 1815 CV)

#### Blinkindikering vid laddning

 Charge Pågående laddning signaleras med **blink** i laddningsindikatorn.

90 | Svenska

## Kontinuerligt ljus vid laddning

 **Kontinuerligt ljus** i laddningsindikatorn signalerar att batterimodulen är fullständigt uppladdad **eller** att batterimodulens temperatur ligger utanför tillåtet temperaturområde och att den därför inte kan laddas. Så fort tillåten temperatur uppnås, startar batterimodulens laddning.

Om batterimodulen inte är insatt signalerar **konstant ljus** i laddningsindikatorn att nätsladden är ansluten till vägguttaget och att laddaren är klar för användning.

## Fel – Orsak och åtgärd

Orsak	Åtgärd
-------	--------

**Laddningsindikatorn lyser kontinuerligt**  
**Den röda batteriladdningsindikatorn blinkar**  
**Laddning inte möjlig**

Batteriet sitter inte alls eller inte korrekt på	Sätt på batterier korrekt på laddaren
--	---------------------------------------

Batterikontaktarna är förorenade	Rengör kontaktarna t. ex. genom att upprepade gånger sätta in och ta ut batterimodulen, eller byt batterimodulen vid behov
----------------------------------	--

Batteriet är defekt	Ersätt batterimodulen
---------------------	-----------------------

### Laddningsindikatorerna resp. lyser inte

Laddarens stickpropp är inte (korrekt) kopplad	Anslut stickproppen korrekt i vägguttaget
--	---

Vägguttaget, nätsladden eller laddaren är defekt	Kontrollera nätspänningen, låt vid behov en auktoriserad serviceverkstad för Bosch el-verktyg kontrollera laddaren
--	--

## Anvisningar för laddning

Vid kontinuerliga resp. efter varandra upprepade laddningscykler utan avbrott kan laddaren bli varm. Detta är dock inte ett tecken på att laddaren har en teknisk defekt.

Är brukstiden efter uppladdning onormalt kort tyder det på att batterierna är förbrukade och måste bytas mot nya.

## Montage

- **Ta bort batteriet innan åtgärder utförs på elverktyget (t ex underhåll, verktygsbyte etc) samt före transport och lagring.** Vid oavsiktligt aktivering av strömställaren och låsknappen finns risk för personskada.

## Sätt ihop elverktyget (se bild C+E)

Anslut häcksaxens huvud och teleskophandtaget med varandra och lås dem genom att vrida förbindelsestycket **3**. Kontrollera att båda delarna är korrekt monterade och låsta.

Fäst bärremmen **8** vid bärremmens öglor **7/9** på handtagen. Beakta att bärremmen har två olika stora hakar. Kontrollera att den större haken **16** fästs vid bakre handtagets **9** bärremöglor och den mindre haken **15** vid bärremöglan på främre handtaget **7**.

Avlägsna svärdskyddet.

## Ställ in teleskophöjden (se bild F)

Lossa teleskoprörets höjdinställning **5** genom att vrida, ställ in teleskopröret **4** på önskad längd och vrid åter fast teleskoprörets höjdinställning **5**.

Beroende på användning och häckens höjd kan teleskopröret **4** ställas på en längd från 2,1 m till 2,60 m.

## Ställ in svänghuvudet (se bild H)

Tryck samtidigt på båda inställningsknapparna **2**, ställ vridhuvudet i önskat läge genom att förflytta häcksaxens huvud uppåt och nedåt, släpp sedan inställningsknapparna **2** och kontrollera att häcksaxens huvud är riktigt låst.

Svänghuvudet kan låsas i 10 olika lägen.

## Drift

### In- och urkoppling (se bild I)

**Koppla in** elverktyget genom att först trycka på låsknappen **10** och sen på strömställaren **12**. Håll strömställaren tryckt vid användning av elverktyget. Då elverktyget är inkopplat kan du släppa låsknappen.

För **urkoppling** av elverktyget släpp strömställaren **12**.

För att spara energi, koppla på elverktyget endast när du vill använda det.

Litiumjonbatteriet skyddas mot djupurladdning med "Electronic Cell Protection (ECP)". Vid urladdat batteri kopplar skyddskopplingen från elverktyget: Elverktyget fungerar inte längre.

## Arbetsanvisningar (se bild J)

### Antiblockeringsfunktion

Elverktyget är utrustat med ett antiblockadssystem för din hjälp. Om skärkniven träffar ett hårt material ökar motorns belastning. Den intelligenta mikroelektroniken registrerar överbelastningen och kopplar flera gånger om motorn för att hindra knivarna från att blockera och för att få materialet klippt.

Den hörbara omkopplingen kan ta upp till 3 s.

Efter klippning fungerar trädgårdsredskapet normalt eller så stannar kniven automatiskt i öppet läge om överbelastningen kvarstår (t.ex. om ett stycke trädstängsel blockerar trädgårdsredskapet).

## Felsökning

Tabellen nedan visar felsymtom, möjlig orsak samt korrekt åtgärd om trädgårdsredskapet inte skulle fungera felfritt. Om du inte med hjälp av anvisningarna lyckas lokalisera och åtgärda problemet, ta kontakt med din serviceverkstad.

► **Obs! Före felsökning stäng av trädgårdsredskapet och ta bort batterimodulen.**

Symptom	Möjlig orsak	Åtgärd
Uppladdad batterimodul har för låg klippkapacitet	För hög friktion till följd av bristfällig smörjning	Spreja med smörjolja (1 609 200 399)
	Kniven måste rengöras	Rengör kniven
	dålig snitteknik	se "Arbetsanvisningar"
	Sekundärbatteriet inte fulladdat	Vid laddning av batterimodulen följ anvisningarna
Knivarna rör sig långsamt eller antiblockeringsmekanismen fungerar inte	Batterimodulen är urladdad	Låt batteriet svalna och starta på nytt
	Batteriet har varit lagrat vid otillåten temperatur	Låt batteriet anta rumstemperatur (tillåten temperatur mellan 0 och 45 °C)
Häcksaxen startar inte	Batterimodulen är urladdad	Vid laddning av batterimodulen följ anvisningarna
	Inkopplingspärren är inte korrekt låst	se "Driftstart"
Häcksaxen går med avbrott	Motorns rotationsriktning kopplas oavbrutet om, varefter motorn stannar efter ca 3 s	se "Arbetsanvisning" (Antiblockeringsfunktion)
	Trädgårdsredskapets inre kablar defekta	Ta kontakt med Bosch kundtjänst
	Strömställaren defekt	Ta kontakt med Bosch kundtjänst
Motorn går, knivarna står stilla	Internt fel	Ta kontakt med Bosch kundtjänst
Knivarna blir heta	För hög friktion till följd av bristfällig smörjning	Spreja med smörjolja (1 609 200 399)
	Kniven är trubbig	Ta kontakt med Bosch kundtjänst
	Kniven har skårer i eggen	Ta kontakt med Bosch kundtjänst
Kniven rör inte på sig	Batterimodulen är urladdad	Vid laddning av batterimodulen följ anvisningarna
	Trädgårdsredskapet är defekt	Ta kontakt med Bosch kundtjänst
Kraftiga vibrationer/buller	Trädgårdsredskapet är defekt	Ta kontakt med Bosch kundtjänst
Den röda batteriladdningsindikatorn blinkar Laddning inte möjlig	Batterimodulen inte (korrekt) insatt	Sätt upp batterimodulen korrekt på laddaren
	Batterikontakterna är förorenade	Rengör kontakterna t. ex. genom att upprepade gånger sätta in och ta ut batterimodulen, eller byt batterimodulen vid behov
	Batteriet är defekt	Ersätt batterimodulen
Batteriladdningsindikatorerna lyser inte	Laddarens stickpropp är inte (korrekt) kopplad	Anslut stickproppen korrekt i vägguttaget
	Vägguttaget, nätsladden eller laddaren är defekt	Kontrollera nätspänningen, låt vid behov en auktoriserad serviceverkstad för Bosch el-verktyg kontrollera laddaren

92 | Norsk

## Underhåll, lagring och transport (se bilder K + L)

- **Ta bort batteriet innan åtgärder utförs på elverktyget (t ex underhåll, verktygsbyte etc) samt före transport och lagring.** Vid oavsiktlig aktivering av strömställaren och låsknappen finns risk för personskada.

### Knivens underhåll

Smörj skärkniven före och efter varje användning med rekommenderad smörjsprej.

### Lagring och transport

Avlägsna den sladdlösa teleskophäcksaxens batteri och montera svärdskyddet för lagring och transport.

## Kundtjänst och användarrådgivning

[www.bosch-garden.com](http://www.bosch-garden.com)

Ange alltid vid förfrågningar och reservdelsbeställningar det 10-siffriga produktnumret som finns på elverktygets typskylt.

### Svenska

Bosch Service Center  
Telegrafvej 3  
2750 Ballerup  
Danmark  
Tel.: (08) 7501820 (inom Sverige)  
Fax: (011) 187691

## Transport

De litiumjonbatterier som ingår är underkastade kraven för farligt gods. Användaren kan utan ytterligare förpliktelser transportera batterierna på allmän väg.

Vid transport genom tredje person (t. ex. flygfrakt eller spedition) ska speciella villkor för förpackning och märkning beaktas. I detta fall bör vid förberedelse av transport en expert för farligt gods konsulteras.

Batterier får försändas endast om höljet är oskadat. Tejpa öppna kontakter och förpacka batteriet så att det inte kan röras i förpackningen.

Beakta även tillämpliga nationella föreskrifter.

## Avfallshantering



Elverktyg, batterier, tillbehör och förpackning ska omhändertas på miljövänligt sätt för återvinning.



Släng inte elverktyg och inte heller batterier i hushållsavfall!

### Endast för EU-länder:

Enligt europeiska direktivet 2012/19/EU måste obrukbara elverktyg och enligt europeiska direktivet 2006/66/EG felaktiga eller förbrukade batterier separat omhändertas och på miljövänligt sätt lämnas in för återvinning.

### Sekundär-/primärbatterier:

#### Li-jon:

Beakta anvisningarna i avsnittet "Transport", sida 94.

Ändringar förbehålles.

## Norsk

## Sikkerhetsinformasjon

### Forklaring av bildesymbolene



Generell fareinformasjon.



Les gjennom denne driftsinstruksen.



Ikke bruk hageredskapet i regn eller la den stå ute i regnvær.



Pass på at personer som står i nærheten ikke skades av fremmedlegemer som slynges bort.



Advarsel: Pass på å holde sikker avstand til hageredskapet mens du arbeider.



**Bruk alltid hansker og vernebriller. Det anbefales ytterligere verneutstyr som skliaste sikkerhetssko og vernehjelm.** Passende verneklær reduserer faren for skader ved kvister som faller ned og tilfeldig berøring av kniven.

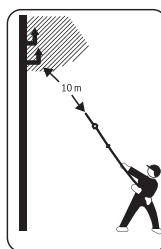

**Berør aldri strøm- eller telefonkabler.** Slike ledninger fører høy spenning. Det er akutt fare for elektrisk støt. Hold en avstand på minst 10 m.

Advarsel: Personer som befinner seg i nærheten skal holde sikker avstand til hageredskapet når det arbeider.

## Generelle advarsler for elektroverktøy

**⚠ ADVARSEL** Les alle sikkerhetsanvisningene, instruksjonene, illustrasjonene og spesifikasjonene som følger med dette elektroverktøyet. Manglende overholdelse av anvisningene nedenfor kan medføre elektrisk støt, brann og/eller alvorlige personskader.

**Ta vare på alle advarsler og instruksjoner for fremtidig referanse.**

Uttrykket «elektroverktøy» i advarslene henviser til ditt nettdrevne (med ledning) eller batteridrevne (trådløse) elektroverktøy.

### Sikkerhet på arbeidsplassen

- ▶ **Hold arbeidsområdet rent og ryddig og sørg for bra belysning.** Rotete arbeidsområder eller arbeidsområder uten lys kan føre til ulykker.
- ▶ **Ikke arbeid med elektroverktøyet i eksplosjonsutsatte omgivelser – der det befinner seg brennbare væsker, gass eller støv.** Elektroverktøy lager gnister som kan antenne støv eller damp.
- ▶ **Hold barn og andre personer unna når elektroverktøyet brukes.** Hvis du blir forstyrret under arbeidet, kan du miste kontrollen over elektroverktøyet.

### Elektrisk sikkerhet

- ▶ **Støpselet til elektroverktøyet må passe inn i stikkontakten. Støpselet må ikke forandres på noen som helst måte. Ikke bruk adapterstøpsler sammen med jordede elektroverktøy.** Bruk av støpsler som ikke er forandret på og passende stikkontakter, reduserer risikoen for elektrisk støt.
- ▶ **Unngå kroppskontakt med jordede overflater slik som rør, ovner, komfyrer og kjøleskap.** Det er større fare for elektrisk støt hvis kroppen din er jordet.
- ▶ **Hold elektroverktøyet unna regn eller fuktighet.** Der som det kommer vann i et elektroverktøy, øker risikoen for elektriske støt.
- ▶ **Ikke bruk ledningen til andre formål, f. eks. til å bære elektroverktøyet, henge det opp eller trekke det ut av stikkontakten. Hold ledningen unna varme, olje, skarpe kanter eller verktøydeler som beveger seg.** Med skadede eller sammenfildrede ledninger øker risikoen for elektrisk støt.
- ▶ **Når du arbeider utendørs med et elektroverktøy, må du kun bruke en skjøteledning som er egnet til utendørs bruk.** Når du bruker en skjøteledning som er egnet for utendørs bruk, reduseres risikoen for elektrisk støt.
- ▶ **Hvis det ikke kan unngås å bruke elektroverktøyet i fuktige omgivelser, må du bruke en jordfeilbryter.** Bruk av en jordfeilbryter reduserer risikoen for elektrisk støt.

### Personsikkerhet

- ▶ **Vær oppmerksom, pass på hva du gjør, gå fornuftig frem når du arbeider med et elektroverktøy. Ikke bruk elektroverktøy når du er trett eller er påvirket av nar-**

**kotika, alkohol eller medikamenter.** Et øyeblikks uoppmerksomhet ved bruk av elektroverktøyet kan føre til alvorlige personskader.

- ▶ **Bruk personlig verneutstyr og husk alltid å bruke vernebriller.** Bruk av personlig sikkerhetsutstyr som støvmaske, sklislire arbeidssko, hjelm eller hørselvern – avhengig av type og bruk av elektroverktøyet – reduserer risikoen for skader.
  - ▶ **Unngå å starte verktøyet ved en feiltagelse. Forviss deg om at elektroverktøyet er slått av før du kobler det til strømmen og/eller batteriet, løfter det opp eller bærer det.** Hvis du holder fingeren på bryteren når du bærer elektroverktøyet eller kobler elektroverktøyet til strømmen i innkoblet tilstand, kan dette føre til uhell.
  - ▶ **Fjern innstillingsverktøy eller skrunøkler før du slår på elektroverktøyet.** Et verktøy eller en nøkkel som befinner seg i en roterende verktøydeler, kan føre til personskader.
  - ▶ **Unngå en unormal kroppsholdning. Sørg for å stå stødig og i balanse.** Dermed kan du kontrollere elektroverktøyet bedre i uventede situasjoner.
  - ▶ **Bruk alltid egnede klær. Ikke bruk vide klær eller smykker. Hold hår og klær unna deler som beveger seg.** Løst sittende tøy, smykker eller langt hår kan komme inn i deler som beveger seg.
  - ▶ **Hvis det kan monteres støvavsug- og oppsamlingsinnretninger, må du forvise deg om at disse er tilkoblet og brukes på korrekt måte.** Bruk av et støvavsug reduserer faren på grunn av støv.
  - ▶ **Selv når du er blitt vant til verktøyet, må du ikke bli sløv og ignorere sikkerhetsreglene for verktøyet.** En uforutsiktlig handling kan forårsake alvorlig personskade i løpet av et brøkdels sekund.
- ### Omhyggelig bruk og håndtering av elektroverktøy
- ▶ **Ikke overbelast verktøyet. Bruk et elektroverktøy som er beregnet til den type arbeid du vil utføre.** Med et passende elektroverktøy arbeider du bedre og sikrere i det angitte effektområdet.
  - ▶ **Ikke bruk elektroverktøy med defekt på-/av-bryter.** Et elektroverktøy som ikke lenger kan slås av eller på, er farlig og må repareres.
  - ▶ **Trekk støpselet ut av stikkontakten og/eller fjern batteriet (hvis demonterbart) før du utfører innstillinger på elektroverktøyet, skifter tilbehør eller legger maskinen bort.** Disse tiltakene forhindrer en utilsiktet startung av elektroverktøyet.
  - ▶ **Elektroverktøy som ikke er i bruk, må oppbevares utilgjengelig for barn. Ikke la maskinen brukes av personer som ikke er fortrolig med dette eller ikke har lest disse anvisningene.** Elektroverktøy er farlige når de brukes av uerfarne personer.
  - ▶ **Vær nøye med vedlikeholdet av elektroverktøyet og tilbehøret. Kontroller om bevegelige verktøydeler fungerer feilfritt og ikke klemmes fast, og om deler er brukket eller skadet slik at dette innvirker på elektroverktøyet funksjon. Få disse skadde delene re-**

## 94 | Norsk

**parert før elektroverktøyet brukes.** Dårlig vedlikeholdte elektroverktøy er årsaken til mange uhell.

- ▶ **Hold skjæreverktøyene skarpe og rene.** Godt stelte skjæreverktøy med skarpe skjær setter seg ikke så ofte fast og er lettere å føre.
- ▶ **Bruk elektroverktøy, tilbehør, verktøy osv. i henhold til disse anvisningene. Ta hensyn til arbeidsforholdene og arbeidet som skal utføres.** Bruk av elektroverktøy til andre formål enn det som er angitt, kan føre til farlige situasjoner.
- ▶ **Hold håndtak og gripeflater tørre, rene og uten olje eller fett.** Glatte håndtak og gripeflater hindrer sikker håndtering og styring av verktøyet i uventede situasjoner.

### Omhyggelig bruk og håndtering av batteridrevne verktøy

- ▶ **Lad batteriet kun opp i ladeapparater som er anbefalt av produsenten.** Det oppstår brannfare hvis et ladeapparat som er egnet til en bestemt type batterier, brukes med andre batterier.
- ▶ **Bruk derfor kun riktig type batterier for elektroverktøyene.** Bruk av andre batterier kan medføre personskafer og brannfare.
- ▶ **Hold batteriet som ikke er i bruk, unna binders, mynter, nøkler, spikre, skruer eller andre mindre metallgjenstander som kan lage en forbindelse mellom kontaktene.** En kortslutning mellom batterikontaktene kan føre til forbrenninger eller brann.
- ▶ **Ved gal bruk kan det lekke væske ut av batteriet. Unngå kontakt med denne væsken. Ved tilfeldig kontakt må det skylles med vann. Hvis det kommer væske i øynene, må du i tillegg oppsøke en lege.** Batterivæske som renner ut, kan føre til irritasjoner på huden eller forbrenninger.
- ▶ **Ikke bruk batteriet eller verktøyet hvis det er skadet eller modifisert.** Ødelagte eller modifiserte batterier kan oppføre seg uforutsigbart, noe som kan føre til brann, eksplosjon eller fare for personskade.
- ▶ **Ikke utsett batteriet eller verktøyet for åpen ild eller for høye temperaturer.** Eksponering for ild eller temperaturer over 130 °C kan forårsake eksplosjon.
- ▶ **Følg alle ladeinstrukser, og ikke lad batteriet eller verktøyet utenfor temperaturområdet som er spesifisert i bruksanvisningen.** Feil lading eller lading ved temperaturer utenfor det spesifiserte temperaturområdet, kan skade batteriet og øke brannfaren.

### Service

- ▶ **Elektroverktøyet ditt skal alltid kun repareres av kvalifisert fagpersonale og kun med originale reservedeler.** Slik opprettholdes verktøyet sikkerhet.
- ▶ **Ikke utfør service på ødelagte batterier.** Service på batterier skal alltid utføres av produsenten eller godkjente forhandlere.

### Sikkerhetsinformasjoner for hekksakser

- ▶ **Hold alle kroppsdeler unna knivbjelken. Ikke forsøk å fjerne klippeavfall mens knivbjelken er i gang eller hold fast materiale som skal klippes. Sikre at bryteren er slått av og batteriet er fjernet når du fjerner inneklemt klippeavfall.** Et øyeblikks uoppmerksomhet ved bruk av hekksaksen kan medføre alvorlige skader.
- ▶ **Hold redskapet bare på de isolerte gripeflatene (hovedhåndtak 11, fremre håndtak 6 eller utvidet gripeområde 8), da kniven kan treffe på en skjult strømledning.** Når kniven kommer i kontakt med en spenningsførende ledning kan dette også sette redskapets metalliske deler under spenning og medføre elektrisk støt.
- ▶ **Hold el-verktøyet kun på de isolerte gripeflatene, for kniven kan komme i kontakt med skjulte strømledninger.** Kontakt mellom kniven og en spenningsførende ledning kan også sette elektroverktøyet metalliske deler under spenning og føre til elektriske støt.
- ▶ **Bær hekksaksen alltid i håndtaket og med stanset kniv. Ved transport eller oppbevaring av hekksaksen må alltid vernedekselet settes på.** Fornuftig bruk av maskinen reduserer faren for skader fra kniven.
- ▶ **Sørg for at alle beskyttelsesinnretningene og håndtakene er montert ved bruk av maskinen.** Forsøk aldri å ta i bruk en ufullstendig montert maskin eller en maskin med ikke godkjente endringer.

### Ekstra advarsler

- ▶ Tillat aldri barn, personer med innskrenkede fysiske, sensoriske eller mentale evner eller manglende erfaring og/eller manglende kunnskap og/eller personer, som ikke er fortlørlig med disse anvisningene, å bruke hageredskapet. Nasjonale bestemmelser begrenser muligens alderen til brukeren.
- ▶ Barn må passes på for å sikre at de ikke leker med hageredskapet.
- ▶ **Hold redskapet når du arbeider med begge hender fast på de riktige gripeflatene og sørg for at du står stabilt.** Redskapet føres mer sikkert med to hender.
- ▶ Bær redskapet alltid slik at knivbjelken er vannrett.
- ▶ **Vent til elektroverktøyet er stanset helt før du legger det ned.**
- ▶ I løpet av driften må det ikke oppholde seg andre personer eller dyr i en omkrets på 3 m. Brukeren er ansvarlig ovenfor tredje personer innenfor arbeidsområdet.
- ▶ Klipp aldri hekken når det oppholder seg personer, særskilt barn eller husdyr, like i nærheten.
- ▶ Brukeren er ansvarlig for uhell eller skader på andre mennesker eller deres eiendom.
- ▶ Grip aldri tak i hekksaksen på knivbjelken.
- ▶ Sjekk hekken som skal klippes nøye og fjern alle ståltråder eller andre fremmedlegemer.
- ▶ Før bruk må du alltid sjekke om knivene, knivskruene og andre deler på skjæreverket er slitt eller skadet. Arbeid aldri med skadet eller sterkt slitt skjæreverk.

- ▶ Gjør deg kjent med betjeningen av hekksaksen, slik at du straks kan stanse den i et nødstilfelle.
- ▶ Klipp hekken kun i dagslys eller ved bra kunstig lys.
- ▶ Sørg for at alle medleverte håndtak og alt verneutstyr er montert når hekksaksen er i drift. Forsøk aldri å ta i bruk en ufullstendig montert hekksaks eller en hekksaks med ikke godkjente endringer.
- ▶ Hold aldri hekksaksen i beskyttelsesutstyret.
- ▶ Pass på at du ved bruk av hekksaksen alltid står stabilt og hold alltid balansen. Ikke bruk redskapet på trinn eller stiger.
- ▶ Vær oppmerksom på omgivelsene og mulige farer, som du eventuelt ikke hører når du klipper hekken.
- ▶ Sørg for at alle mutre, bolter og skruer sitter godt fast, slik at hekksaksen befinner seg i en sikker arbeidstilstand.
- ▶ Lagre hekksaksen på en tørr, lukket plass utilgjengelig for barn.
- ▶ Skift for sikkerhets skyld slitte eller skadede deler ut.
- ▶ Forsøk ikke å reparere hageredskapet, hvis du ikke har den nødvendige utdannelsen.
- ▶ Pass på at deler som skal skiftes ut er fra Bosch.

#### Regler for optimal bruk av oppladbare batterier

- ▶ **Sørg for at hageredskapet er slått av før du setter inn batteriet.** Hvis du setter et batteri inn i et hageredskap som er slått på, kan det føre til ulykker.
- ▶ **Bruk kun Bosch batterier som er beregnet til dette hageredskapet.** Bruk av andre batterier kan føre til skader og brannfare.
- ▶ **Batteriet må ikke åpnes.** Det er fare for kortslutning.
  -  **Beskytt batteriet mot varme, f. eks. også mot permanent solinnvirkning, ild, vann og fuktighet.** Det er fare for eksplosjoner.
- ▶ **Ved skader og usakkyndig bruk av batteriet kan det slippe ut damp. Tilfør frisk luft og gå til lege hvis det oppstår helseproblemer.** Dampene kan irritere åndretnsorganene.
- ▶ **Bruk batteriet kun i kombinasjon med Bosch produktet.** Kun slik beskyttes batteriet mot farlig overbelastning.
- ▶ **Batteriet kan bli skadet av spisse gjenstander som spiker eller skrutrekkere eller på grunn av påvirkning fra ytre krefter.** Resultat kan bli intern kortslutning, og det kan da komme røyk fra batteriet, eller batteriet kan ta fyr, eksplodere eller bli overopphetet.
- ▶ **Batteriet må ikke kortsluttes.** Det er fare for eksplosjoner.
- ▶ Beskytt batteriet mot fuktighet og vann.
- ▶ Batteriet må kun lagres i et temperaturområde på  $-20\text{ °C}$  til  $50\text{ °C}$ . Ikke la batteriet f. eks. ligge i bilen om sommeren.
- ▶ Rengjør ventilasjonsprekene på batteriet regelmessig med en myk, ren og tørr pensel.

## Sikkerhetsinformasjoner for ladeapparater



**Les gjennom alle advarslene og anvisningene. Feil ved overholdelsen**

av advarslene og nedenstående anvisninger kan medføre elektriske støt, brann og/eller alvorlige skader.

### Ta godt vare på disse informasjonene.

Bruk ladeapparatet kun hvis du kan beregne alle funksjonene og kan utføre disse uten innskrenkninger eller har fått tilsvarende instruksjer.

- ▶ Tillat aldri barn, personer med innskrenkede fysiske, sensoriske eller mentale evner eller manglende erfaring og/eller manglende kunnskap og/eller personer, som ikke er fortrolig med disse anvisningene, å bruke hageredskapet. Nasjonale bestemmelser begrenser muligens alderen til brukeren.
- ▶ **Hold oppsyn med barn.** Du sikrer ved dette at barn ikke leker med redskapet.
- ▶ **Lad bare Bosch Li-ion-batterier med kapasitet fra 1,5 Ah (fra 3 battericeller). Batterispenningen må stemme overens med laderens batteriladespenning. Du må ikke lade batterier som ikke er oppladbare.** Ellers er det fare for brann og eksplosjon.
  -  **Hold ladeapparatet unna regn eller fuktighet.** Dersom det kommer vann i et ladeapparat, øker risikoen for elektriske støt.
- ▶ **Lad bare opp Bosch Li-ion-batterier. Batterispenningen må stemme overens med laderens batteriladespenning.** Ellers er det fare for brann og eksplosjon.

## 96 | Norsk





- ▶ **Hold ladeapparatet rent.** Smuss fører til fare for elektriske støt.
- ▶ **Før hver bruk må du kontrollere ladeapparatet, ledningen og støpselet. Ikke bruk ladeapparatet hvis du registrerer skader. Du må ikke åpne ladeapparatet selv og la det alltid kun repareres av kvalifisert fagpersonale og kun med originale reservedeler.** Skadet ladeapparat, ledning og støpsel øker risikoen for elektriske støt.
- ▶ **Ikke bruk ladeapparatet på lett brennbar undergrunn (f. eks. papir, tekstiler etc.) eller i brennbare omgivelser.** Ladeapparatet oppvarmes under oppladingen og det er derfor fare for brann.
- ▶ **Laderens ventilasjonsåpning må ikke tildekkes.** Det kan føre til at laderen overopphetes og ikke lenger vil fungere som den skal.
- ▶ For øket elektrisk sikkerhet anbefales det å bruke en jordfeilbryter med max. utløserstrøm på 30 mA. Kontroller jordfeilbryteren alltid før bruk.

**Vedlikehold**

- ▶ **Ta ut batteriet før du utfører innstillings- eller reparasjonsarbeider på hageredskapet eller hvis hageredskapet står uten oppsyn en viss tid.** Bruk alltid arbeidshansker når du håndterer eller arbeider i nærheten av de skarpe knivene.
- ▶ Sjekk hageredskapet og skift for sikkerhets skyld ut slitte eller skadede deler.
- ▶ Sørg for at alle mutre, bolter og skruer sitter godt fast, slik at hageredskapet befinner seg i en sikker arbeidstilstand.
- ▶ Pass på at deler som skal skiftes ut er fra Bosch.
- ▶ **Smør knivbjelken før bruk og før lagring alltid med vedlikeholdsspray.**

**Symboler**

Nedenstående symboler er viktige for lesing og forståelse av driftsinstruksen. Legg merke til symbolene og deres betydning. En riktig tolkning av symbolene hjelper deg å bruke elektroverktøyet på en bedre og sikrere måte.

Symbol	Betydning
	Reaksjonsretning
	Bevegelsesretning
	Innkobling
	Utkobling
	Tilbehør

**Formålmessig bruk**

Dette redskapet er bestemt for bruk i private hager, til klipping og beskjæring av hekker og busker i større høyde mens brukeren står på bakken. Redskapet er ikke bestemt for bruk på en stige eller trinn. Redskapet er ikke bestemt for klipping av gress og kan ikke brukes som gresstrimmer. Redskapet er ikke bestemt for yrkesmessig bruk i industri og håndverk.

**Leveranseomfang (se bilde B)**

Ta maskinen forsiktig ut av emballasjen og kontroller om de nedenstående delene er komplett:

- Hekksakshode
- Teleskopgrep
- Oppladbart batteri\*\*
- Ladeapparat\*\*
- Bærerem
- Knivbeskyttelse
- Bruksanvisning

Hvis deler mangler eller er skadet må du henvende deg til forhandleren.

\*\* nasjonalt

**Illustrerte komponenter (se bilde A)**

Nummereringen av de illustrerte komponentene refererer til illustrasjonen av redskapet på grafikkens side 320.

- 1 Knivbjelke
- 2 Innstillingstaster for svinghodet
- 3 Forbindelsesstykke
- 4 Teleskopskaft
- 5 Teleskop-høydeinnstilling
- 6 Fremre håndtak
- 7 Remstropp på fremre håndtak
- 8 Bærerem
- 9 Remstropp på bakre håndtak
- 10 Låseknapp
- 11 Bakre håndtak (Isolerte gripeflater)
- 12 På-/av-bryter
- 13 Batteri
- 14 Batteri-låsetast
- 15 Krok for remstropp, fremre håndtak
- 16 Krok for remstropp, bakre håndtak

**Illustrert eller beskrevet tilbehør inngår ikke i standard-leveransen. Det komplette tilbehøret finner du i vårt tilbehørsprogram.**



Norsk | 97

**Tekniske data**

Batteridrevet teleskop-hekksaks	UniversalHedge-Pole 18	
Produktnummer	3 600 HB3 0..	
Tomgangsslagtall	min <sup>-1</sup>	2 200
Sverdlengde	mm	430
Tannåpning	mm	16
Høydeinnstilling	m	2,1 – 2,6
Svinghode, 10 posisjoner	°	135
Vekt tilsvarende EPTA-Procedure 01:2014	kg	3,6
Serienummer	Se serienummeret (type-skilt) på hageredskapet	
Tillatt omgivelsestemperatur		
– ved lading og ved drift	°C	0... +45
– ved lagring	°C	-20... +50
<b>Batteri</b>	<b>Li-ioner</b>	
Produktnummer		
– 1,5 Ah	2 607 337 187	
– 2,0 Ah	2 607 337 211	
– 2,5 Ah	2 607 337 199	
Nominell spenning	V=	18
Kapasitet		
– 2 607 337 187	Ah	1,5
– 2 607 337 211	Ah	2,0
– 2 607 337 199	Ah	2,5
Antall battericeller		
– 2 607 337 187	5	
– 2 607 337 211	5	
– 2 607 337 199	5	
<b>Ladeapparat</b>	<b>AL 1830 CV</b>	
Produktnummer		
2 607 ...	EU	... 225 965
	UK	... 225 967
	AU	... 225 969
Ladestrøm	A	3,0
Ladetid (utladet batteri)		
– 1,5 Ah	min	33
– 2,0 Ah	min	45
– 2,5 Ah	min	60
Vekt tilsvarende EPTA-Procedure 01:2014	kg	0,40
Beskyttelsesklasse	□ / II	

Batteridrevet teleskop-hekksaks	UniversalHedge-Pole 18	
<b>Ladeapparat</b>	<b>AL 1815 CV</b>	
Produktnummer		
2 607 ...	EU	... 226 077
	UK	... 226 079
	AU	... 226 081
Ladestrøm	A	1,5
Ladetid (utladet batteri)		
– 1,5 Ah	min	63
– 2,0 Ah	min	84
– 2,5 Ah	min	105
Vekt tilsvarende EPTA-Procedure 01:2014	kg	0,38
Beskyttelsesklasse	□ / II	

**Støy-/vibrasjonsinformasjon**

Støyutslippsverdier målt i henhold til EN 60335-1.

Maskinens A-bedømte typiske støynivå er: Lydtryknivå 72 dB(A); lydeffektnivå 86 dB(A). Usikkerhet K = 4 dB.

Totale svingningsverdier  $a_{h1}$  (vektorsum fra tre retninger) og usikkerhet K beregnet jf. EN 60335-1:  
 $a_{h1} = 1,1 \text{ m/s}^2$ ,  $K = 1,5 \text{ m/s}^2$ .

Vibrasjonsnivået som er angitt i disse anvisningene, er målt iht. en målemetode som er standardisert i EN 60335 og kan brukes til sammenligning av elektroverktøy med hverandre. Den egner seg til en foreløbig vurdering av svingningsbelastningen.

Det angitte vibrasjonsnivået representerer de hovedsakelige anvendelsene til elektroverktøyet. Men hvis elektroverktøyet brukes til andre anvendelser, med forskjellig tilbehør eller utilstrekkelig vedlikehold, kan vibrasjonsnivået avvike. Dette kan føre til en tydelig øking av svingningsbelastningen over hele arbeidstidsrommet.

Til en nøyaktig vurdering av vibrasjonsbelastningen skal det også tas hensyn til de tidene maskinen er slått av eller går, men ikke virkelig brukes. Dette kan tydelig redusere svingningsbelastningen over hele arbeidstidsrommet. Bestem ekstra sikkerhetstiltak til beskyttelse av brukeren mot vibrasjonenes virkning, som for eksempel: Vedlikehold av elektroverktøy og innsatsverktøy, holde hendene varme, organisere arbeidsforløpene.

**Montering og drift**

Mål for aktiviteten	Bilde	Side
Illustrerte komponenter	<b>A</b>	320
Leveranseomfang	<b>B</b>	321
Montering av redskapet	<b>C</b>	321
Innsetting av batteriet	<b>D</b>	321
Festing av bærerem	<b>E</b>	322

## 98 | Norsk

Mål for aktiviteten	Bilde	Side
Innstilling av teleskophøyden	F	322
Fjern knivbeskyttelse Smør knivbjelke	G	323
Innstilling av svinghodet	H	323
Inn-/utkopling	I	324
Arbeidshenvisninger	J	324 – 325
Fjerning av batteriet	K	326
Vedlikehold og lagring av redskapet	L	326
Valg av tilbehør		327

## Igangsetting

### For din egen sikkerhet

- ▶ **Ta batteriet før alle arbeider på redskapet (f. eks. vedlikehold, verkstøyskifte etc.) samt ved transport og oppbevaring, ut av redskapet.** Det er fare for skader ved utilsikket betjening av på-/av-bryter med låseknappen.
- ▶ **Etter at heksaksen ble slått av, fortsetter knivene å bevege seg i brøkdelen av et sekund.**
- ▶ **Ikke berør kniver som beveger seg.**
- ▶ **Betjen bare bryteren når batteriet er skjøvet fullstendig inn.**

### Innsetting/fjerning av batteriet (se bilder D+K)

**Merk:** Hvis du bruker ikke egnede batterier kan det medføre feilfunksjoner eller skader på redskapet.

Sett det oppladede batteriet **13** inn i teleskopgrepet. Sikre at batteriet er satt inn fullstendig.

For å ta batteriet **13** ut av redskapet, trykk på batteri-utløserknappen **14** og trekk batteriet fremover i retning knivbjelke.

### Opplading av batteriet

- ▶ **Ikke bruk et annet ladeapparat.** Det medleverte ladeapparatet er tilpasset til Li-ion-batteriet som er innebygget i hageredskapet.
- ▶ **Ta hensyn til strømspenningen!** Spenningen til strømkilden må stemme overens med angivelsene på ladeapparatets typeskilt. Ladeapparater som er merket med 230 V kan også brukes med 220 V.

Batteriet er utstyrt med en temperaturovervåking som kun muliggjør en opplading i temperaturområdet mellom 0 °C og 45 °C. Slik oppnås en lang levetid for batteriet.

**Merk:** Batteriet leveres delvis oppladet. For å sikre full effekt fra batteriet, må du lade det fullstendig opp i ladeapparatet før førstegangs bruk.

Litium-ion-batteriet kan lades opp til enhver tid uten at levetiden forkortes. Det skader ikke batteriet å avbryte oppladingen.

Li-ion-batteriet er beskyttet av «Electronic Cell Protection (ECP)» mot total utlading. Når batteriet er utladet, kobles hageredskapet ut med en beskyttelseskobling: Hageredskapet arbeider ikke lenger.

**⚠ OBS Trykk etter automatisk utkobling av hageredskapet ikke videre på på-/av-bryteren.** Batteriet kan ta skade.

Følg anvisningene for behandling av brukte batterier.

### Opplading



Oppladingen begynner med en gang nettstøpelet til ladeapparatet settes inn i stikkkontakten og batteriet settes inn i ladesjakten.

Med den intelligente oppladingsmetoden registreres batteriets oppladingsstilstand automatisk og lades opp med optimal oppladingsstrøm avhengig av batteri-temperatur og -spenning.

Slik skånes batteriet og er alltid fullt oppladet ved oppbevaring i ladeapparatet.

### Meldingenes betydning (AL 1830 CV)

#### Blinkende grønt lys (rask blinking) på indikator for batterilading

 Charge  Hurtigladningen signaliseres ved **hurtig blinking** i den **grønne** indikatoren for batterilading.

**Merk:** Hurtigoppladingen er kun mulig hvis temperaturen på batteriet er i godkjent ladetemperaturområde, se avsnitt «Tekniske data».

#### Blinkende grønt lys (langsom blinking) på indikator for batterilading

 **GO 80%** Hvis batteriets ladenivå er **80 %**, **blinker** den **grønne** indikatoren for batterilading **langsomt**.

Batteriet kan tas ut og brukes umiddelbart.

#### Konstant lys i grønn batteri-ladeindikator

 **100%** **Konstant lys** i den **grønne** batteri-ladeindikatoren signaliserer at batteriet er helt oppladet.

Uten innsatt batteri signaliserer **kontinuerlig lys** i batteri-indikatoren at støpelet er satt inn i stikkkontakten og at ladeapparatet er driftsklart.

#### Konstant lys i rød batteri-ladeindikator

 **Konstant lysing** i den **røde** batteri-ladeindikatoren signaliserer at temperaturen til batteriet er utenfor godkjent ladetemperaturområde, se avsnitt «Tekniske data». Så snart det tillatte temperaturområdet er nådd, kobler ladeapparatet automatisk om til hurtigopplading.

#### Blinklys rød batteri-ladeindikator

 **Blinklyset** i den **røde** batteri-ladeindikatoren signaliserer en annen feil i oppladingen, se avsnitt «Feil – Årsaker og utbedring».

## Meldingenes betydning (AL 1815 CV)

### Blinklys batteri-ladeindikator

 Charge Oppladingen signaliseres av **blinking** i batteri-ladeindikatoren.

### Kontinuerlig lys batteri-ladeindikator

 100% Det **kontinuerlige lyset** i batteri-ladeindikatoren signaliserer at batteriet er helt oppladet **eller** at temperaturen til batteriet ligger utenfor det godkjente ladetemperaturområdet og derfor ikke kan lades opp. Så snart det godkjente temperaturområdet er nådd, lades batteriet opp.

Uten innsatt batteri signaliserer **kontinuerlig lys** i batteri-indikatoren at støpselet er satt inn i stikkkontakten og at ladeapparatet er driftsklart.

### Feil – Årsaker og utbedring

Årsak	Utbedring
<b>Batteri-ladeindikator lyser kontinuerlig</b> <b>Rød batteri-ladeindikator blinker</b> <b>Ingen opplading mulig</b>	
Batteriet ikke (riktig) satt i	Sett batteriet riktig inn i laderen
Batterikontaktene er tilsmusset	Rengjør batterikontaktene; f. eks. ved hyppig innsetting og fjerning av batteriet, skift eventuelt ut batteriet
Batteriet er defekt	Skift ut batteriet
<b>Batteri-ladeindikatorerne hhv. lyser ikke</b>	
Strømtøpselet til ladeapparatet er ikke satt (riktig) inn	Sett strømtøpselet (helt) inn i stikkkontakten
Stikkontakt, strømledning eller ladeapparat er defekt	Sjekk strømspenningen, la ladeapparatet eventuelt kontrolleres av en autorisert kundeservice for Bosch-elektroverktøy

### Informasjoner om opplading

Ved kontinuerlige ladesykluser hhv. slike som følger flere ganger etter hverandre uten avbrudd kan ladeapparatet varmes opp. Dette er imidlertid ingen teknisk effekt av ladeapparatet.

En vesentlig kortere driftstid etter oppladingen er et tegn på at batteriet er oppbrukt og må skiftes ut.

## Montering

► **Ta batteriet før alle arbeider på redskapet (f. eks. vedlikehold, verkstøyskifte etc.) samt ved transport og oppbevaring, ut av redskapet.** Det er fare for skader ved utilsiktet betjening av på-/av-bryter med låseknappen.

## Montering av redskapet (se bilde C + E)

Forbind hekksakshodet og teleskopgrepet plant med hverandre og sikre disse ved å dreie forbindelsesstykket **3**. Sikre at begge deler er forskriftsmessig montert og låst.

Fest bæreremmen **8** på remstroppene **7/9** til håndtakene. Vær oppmerksom på at bæreremmen har to forskjellige store kroker. Sikre at den større kroken **16** blir festet på remstroppen til det bakre håndtaket **9** og den mindre kroken **15** på remstroppen til det fremre håndtaket **7**.

Fjern knivbeskyttelsen.

## Innstilling av teleskophøyden (se bilde F)

Løsne ved å dreie teleskop-høydeinnstillingen **5**, still teleskopskaftet **4** inn på ønsket lengde og dreie teleskop-høydeinnstillingen **5** fast igjen.

Alt etter bruk og høyde på hekken kan teleskopskaftet **4** stilles inn på en lengde på 2,1 m til 2,60 m.

## Innstilling av svinghodet (se bilde H)

Trykk samtidig på begge innstillingstaster **2**, still svinghodet på ønsket posisjon ved å bevege hekksakshodet opp eller ned, slipp innstillingstastene **2** og sikre at hekksakshodet er låst forskriftsmessig.

Svinghodet kan bli låst i 10 forskjellige posisjoner.

## Drift

### Inn-/utkobling (se bilde I)

Trykk for **innkobling** av redskapet først på låseknappen **10** og så på på-/av-bryteren **12**. Hold på-/av-bryteren trykt inne ved drift av redskapet. Ved innkoblet redskap kan du slippe låseknappen.

For å **slå av** elektroverktøyet slipper du av/på-bryteren **12**.

Slå elektroverktøyet kun på når du bruker det for å spare energi.

Li-Ion-batteriet er ved «Electronic Cell Protection (ECP)» beskyttet mot total utladning. Ved utladet batteri blir elektroverktøyet slått av ved en beskyttelsesutkobling: Redskapet arbeider ikke lenger.

## Arbeidshenvisninger (se bilde J)

### Anti-blokkerings-mekanisme

Dette redskapet er til din fordel utstyrt med et antiblokkeringsystem. Hvis kniven treffer på hardt materiale, øker motorens belastning. Den intelligente mikroelektronikken gjenkjenner overbelastningen og reverserer flere ganger koblingen av motoren for slik å forhindre at kniven blokkerer og for å kutte gjennom materialet.

Denne hørbare omkoblingen varer opptil 3 s.

Etter kuttingen arbeider redskapet videre i normal tilstand eller kniven blir ved vedvarende overbelastning automatisk stående i åpnet tilstand (f.eks. når et stykke metallgjerd blokkerer hageredskapet).

## Feilsøking

Den følgende tabellen viser feilsymptomene, den mulige årsaken og korrekt feilutbedring, hvis hageredskapet en gang ikke skulle fungerer feilfritt. Hvis du ikke kan lokalisere og fjerne problemet med denne tabellen, må du henvende deg til et serviceverksted.

► **OBS! Før feilsøkingen må du slå av hageredskapet og ta ut batteriet.**

Symptomer	Mulig årsak	Utbedring
For kort klippetid pr. batteriopplading	For sterk friksjon på grunn av manglende smøring	Spray inn med smøreolje (1 609 200 399)
	Kniven må rengjøres	Rengjør kniven
	Dårlig klippeteknikk	Se «Arbeidsinformasjonene»
	Batteriet er ikke fullstendig oppladet	Lad opp batteriet, se også «Henvisninger om opplading»
Knivene beveger seg langsomt eller anti-blokkeringsmekanismen fungerer ikke	Batteriets temperaturvakt har utløst	La batteri avkjøles og start på nytt.
	Utladet batteri	La batteri avkjøles og start på nytt.
Hekksaksen går ikke	Batteriet er lagret utenfor godkjent temperaturområde	La batteriet varme opp til værelsestemperatur (innenfor godkjent batteritemperaturområde på 0 – 45 °C)
	Utladet batteri	Lad opp batteriet, se også «Henvisninger om opplading»
Hekksaksen går rykkvis	Innkoblingssperren er ikke riktig låst	se «Ilgangsetting»
	Motorens dreieretning skifter stadig og stopper etter ca. 3 s	Se «Arbeidshenvisninger» (anti-blokkeringsmekanisme)
Motoren går, knivene står stille	Interne kabelforbindelser i hageredskapet er defekt	Ta kontakt med Bosch Service Center
	På-/av-bryter defekt	Ta kontakt med Bosch Service Center
Knivene blir varme	Intern feil	Ta kontakt med Bosch Service Center
	For sterk friksjon på grunn av manglende smøring	Spray inn med smøreolje (1 609 200 399)
	Kniven er butt	Ta kontakt med Bosch Service Center
Kniven beveger seg ikke	Hakk i kniven	Ta kontakt med Bosch Service Center
	Utladet batteri	Lad opp batteriet, se også «Henvisninger om opplading»
Sterke vibrasjoner/lyder	Defekt hageredskap	Ta kontakt med Bosch Service Center
	Defekt hageredskap	Ta kontakt med Bosch Service Center
Rød batteri-ladeindikator blinker Ingen ladeprosess mulig	Batteriet er ikke satt (riktig) inn	Sett batteriet riktig på ladeapparatet
	Batterikontaktene er tilsmusset	Rengjør batterikontaktene; f. eks. ved hyppig innsetting og fjerning av batteriet, skift eventuelt ut batteriet
	Batteriet er defekt	Skift ut batteriet
Batteri-ladeindikatorer lyser ikke	Strømtøpselet til ladeapparatet er ikke satt (riktig) inn	Sett strømtøpselet (helt) inn i stikkkontakten
	Stikkontakt, strømedning eller ladeapparat er defekt	Sjekk strømspenningen, la ladeapparatet eventuelt kontrolleres av en autorisert kundeservice for Bosch-elektroverktøy

## Vedlikehold, lagring og transport (se bilder K + L)

- **Ta batteriet før alle arbeider på redskapet (f. eks. vedlikehold, verkstøyskifte etc.) samt ved transport og oppbevaring, ut av redskapet.** Det er fare for skader ved utilsiktet betjening av på-/av-bryter med låseknappen.

### Kniv vedlikehold

Smør kniven før og etter hver bruk med den anbefalte smøresprøyen.

### Lagring og transport

Ta for lagring og transport batteriet ut av den batteridrevne teleskop-hekksaksen og monter knivbeskyttelsen.

## Kundeservice og rådgivning ved bruk

[www.bosch-garden.com](http://www.bosch-garden.com)

Ved alle forespørsler og reservedelsbestillinger må du oppgi det 10-sifrede produktnummeret som er angitt på elektroverktøyet's typeskilt.

### Norsk

Robert Bosch AS  
Postboks 350  
1402 Ski  
Tel.: 64 87 89 50  
Faks: 64 87 89 55

## Transport

Li-ion-batteriene i verktøyet underligger kravene for farlig gods. Batteriene kan transporteres på veier av brukeren uten ytterligere krav.

Ved forsendelse gjennom tredje personer (f. eks.: lufttransport eller spedisjon) må det oppfylles spesielle krav til emballasje og merking. Du må da konsultere en ekspert for farlig gods ved forberedelse av forsendelsen.

Send batterier kun hvis huset ikke er skadet. Lim igjen de åpne kontaktene og pakk batteriet slik at det ikke beveger seg i emballasjen.

Ta også hensyn til eventuelle videreførende nasjonale forskrifter.

## Deponering



Elektroverktøy, batterier, tilbehør og emballasje må leveres inn til miljøvennlig gjenvinning.



Elektroverktøy og batterier må ikke kastes i vanlig søppel!

### Kun for EU-land:

Iht. det europeiske direktivet 2012/19/EU om gamle elektriske apparater og iht. det europeiske direktivet 2006/66/EC må defekte eller oppbrukte batterier/oppladbare batterier samles inn adskilt og leveres inn til en miljøvennlig resirkulering.

### Batterier/oppladbare batterier:

#### Li-ion:

Ta hensyn til informasjonene i avsnittet «Transport», side 103.

Recht til endringer forbeholdes.

## Suomi

### Turvallisuusohjeita

#### Kuvatunnusten selitys



Yleiset varoitusohjeet.



Lue käyttöohje huolellisesti.



Älä käytä puutarhalaitetta sateessa äläkä aseta sitä allttiiksi sateelle.



Varmista, että sivulle sinkoutuvat vieraat esineet eivät loukkaa lähellä seisovia ihmisiä.



Varoitus: Pidä turvallinen etäisyys puutarhalaitteeseen sen ollessa toiminnassa.



**Käytä aina suojakäsineitä ja suojalaseja. Muita suojavausteita, kuten luisumattomia turvajalkineita ja suojakypää suositellaan.** Sopivat suojavaatteet vähentävät putoavien oksien aiheuttamaa loukkaantumisvaaraa ja suojaavat epähuomiossa tapahtuvalla leikkuuterän koskettamiselta.

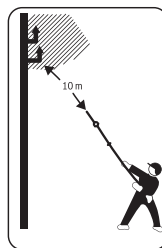

**Älä koskaan kosketa sähkö- tai puhe- linjoja.** Näissä johdoissa on korkea jännite. On olemassa akuutti sähköiskun vaara. Pidä vähintään 10 m:n etäisyys.

Varoitus: Lähistöllä olevien henkilöiden tulee pysyä turvallisella etäisyydellä puutarhalaitteesta sitä käytettäessä.

## Yleiset sähkötyökalujen turvallisuuden liittyvät varoitukset

**VAROITUS** Lue kaikki tämän sähkötyökalun mukana toimitetut varoitukset, ohjeet, kuvat ja tekniset tiedot. Alla mainittujen ohjeiden noudattaminen laiminlyönti saattaa aiheuttaa sähköiskun, tulipalon ja/tai vakavan loukkaantumisen.

**Säilytä kaikki varoitukset ja ohjeet hyvässä tallessa tulevaa käyttöä varten.**

Varoituksissa käytetty termi ”sähkötyökalu” viittaa verkkovirtäkäyttöiseen sähkötyökaluun (johdollinen) tai akkukäyttöiseen sähkötyökaluun (johdoton).

### Työpaikan turvallisuus

- ▶ **Pidä työskentelyalue puhtaana ja hyvin valaistuna.** Työpaikan epäjärjestys tai valaisemattomat työalueet voivat johtaa tapaturmiin.
- ▶ **Älä työskentele sähkötyökalulla räjähdysalttiissa ympäristössä, jossa on palavaa nestettä, kaasua tai pölyä.** Sähkötyökalu muodostaa kipinöitä, jotka saattavat sytyttää pölyn tai höyryn.
- ▶ **Pidä lapset ja sivulliset loitolla sähkötyökalua käyttäessäsi.** Voit menettää laitteen hallinnan, jos suuntaat huomiosi muualle.

### Sähköturvallisuus

- ▶ **Sähkötyökalun pistotulpan tulee sopia pistorasiaan.** Pistotulppaa ei saa muuttaa millään tavalla. Älä käytä minkäänlaisia pistorasia-adaptoreita maadoitettujen sähkötyökalujen kanssa. Alkuperäisessä kunnossa olevat pistotulpat ja sopivat pistorasiat vähentävät sähköiskun vaaraa.
- ▶ **Vältä maadoitettujen pintojen, kuten putkien, pattereiden, liesien tai jääkaappien koskettamista.** Sähköiskun vaara kasvaa, jos kehosi on maadoitettu.
- ▶ **Älä altista sähkötyökalua sateelle tai kosteudelle.** Veden pääsy sähkötyökalun sisään kasvattaa sähköiskun riskiä.
- ▶ **Älä käytä verkkojohtoa väärin. Älä käytä sitä sähkötyökalun kantamiseen, ripustamiseen tai pistotulpan irrottamiseen pistorasiasta vetämällä. Pidä johto loitolla kuumuudesta, öljystä, terävistä reunoista ja liikkuvista osista.** Vahingoittuneet tai sotkeutuneet johdot kasvattavat sähköiskun vaaraa.
- ▶ **Käyttäessäsi sähkötyökalua ulkona käytä ainoastaan ulkokäyttöön soveltuvaa jatkojohtoa.** Ulkokäyttöön soveltuvan jatkojohtoon käyttö pienentää sähköiskun vaaraa.
- ▶ **Jos sähkötyökalua on pakko käyttää kosteassa ympäristössä, on käytettävä vikavirtasuojajykintä.** Vikavirtasuojajykimen käyttö vähentää sähköiskun vaaraa.

### Henkilöturvallisuus

- ▶ **Ole valpas, kiinnitä huomiota työskentelyysi ja noudata tervettä järkeä sähkötyökalua käyttäessäsi. Älä käytä mitään sähkötyökalua, jos olet väsynyt tai huumeiden, alkoholin tai lääkkeiden vaikutuksen alaisena.**

Hetken tarkkaamattomuus sähkötyökalua käytettäessä saattaa johtaa vakavaan loukkaantumiseen.

- ▶ **Käytä suojavarusteita. Käytä aina suojalaseja.** Henkilökohtaisen suojavarustuksen (esim. pölynaamari, luistamattomat turvajalkineet, suojakypärä tai kuulonsuojaimet kulloisenkin tehtävän mukaan) käyttö vähentää loukkaantumisriskiä.
  - ▶ **Estä tahaton käynnistyminen. Varmista, että käynnistyskytkin on kytketty pois päältä ennen kuin yhdistät työkalun sähköverkkoon ja/tai akkuun, otat työkalun käteen tai kannat sitä.** Jos kannat sähkötyökalua sormi käynnistyskytkimellä tai kytket sähkötyökalun pistotulpan pistorasiaan käynnistyskytkimen ollessa käyntiasennossa, altistat itsesi onnettomuuksille.
  - ▶ **Poista mahdollinen säätötyökalu tai kiinnitysavain ennen kuin käynnistät sähkötyökalun.** Kiinnitysavain tai säätötyökalu, joka on unohdettu paikalleen sähkötyökalun pyörivään osaan, saattaa aiheuttaa tapaturman.
  - ▶ **Vältä kurkottelua. Huolehdi aina tukevasta seisomiasennosta ja tasapainosta.** Näin pystyt paremmin hallitsemaan sähkötyökalun odottamattomissa tilanteissa.
  - ▶ **Käytä tarkoitukseen soveltuvia vaatteita. Älä käytä löysiä työvaatteita tai koruja. Pidä hiukset ja vaatteet poissa liikkuvien osien ulottuvilta.** Väljät vaatteet, korut ja pitkät hiukset voivat takertua liikkuviin osiin.
  - ▶ **Jos laitteissa on pölynpoistoliitäntä, varmista, että se on kytketty oikein ja toimii kunnolla.** Pölynpoistojärjestelmän käyttö vähentää pölyn aiheuttamia vaaroja.
  - ▶ **Työskentele keskittyneesti ja noudata aina turvallisuusmääräyksiä.** Hetkellinenkin huolimattomuus voi aiheuttaa vakavia vammoja.
- ### Sähkötyökalun käyttö ja huolto
- ▶ **Älä ylikuormita laitetta. Käytä kyseiseen työhön tarkoitettua sähkötyökalua.** Sopivan tehoisella sähkötyökalulla teet työt paremmin ja turvallisemmin.
  - ▶ **Älä käytä sähkötyökalua, jota ei voida käynnistää ja pysäyttää käynnistyskytkimestä.** Sähkötyökalu, jota ei voida enää hallita käynnistyskytkimellä, on vaarallinen ja täytyy korjauttaa.
  - ▶ **Irrota pistotulppa pistorasiasta ja/tai irrota akku (jos irrotettava) sähkötyökalusta, ennen kuin suoritat säätöjä, vaihdat tarvikkeita tai viet sähkötyökalun varastoon.** Nämä varotoimenpiteet estävät sähkötyökalun tahattoman käynnistymisen.
  - ▶ **Säilytä sähkötyökalut poissa lasten ulottuvilta, kun niitä ei käytetä. Älä anna sellaisten henkilöiden käyttää sähkötyökalua, joilla ei ole tarvittavaa käyttökokemusta tai jotka eivät ole lukeneet tätä käyttöohjetta.** Sähkötyökalut ovat vaarallisia, jos niitä käyttävät kokemattomat henkilöt.
  - ▶ **Pidä sähkötyökalut ja tarvikkeet hyvässä kunnossa.** Tarkista liikkuvat osat virheellisen kohdistuksen tai jumittumisen varalta. Varmista, ettei sähkötyökalussa ole murtuneita osia tai muita toimintaa haittaavia vikoja. Jos havaitset vikoja, korjauta sähkötyökalu ennen

**käyttöä.** Monet tapaturmat johtuvat huonosti huolletuista sähkötyökaluista.

- ▶ **Pidä leikkausterät terävinä ja puhtaina.** Asianmukaisesti huolletut leikkaustyökalut, joiden leikkausreunat ovat teräviä, eivät jumitu herkästi ja niitä on helpompi hallita.
- ▶ **Käytä sähkötyökaluja, tarvikkeita, ruuvauskärkiä jne. näiden ohjeiden, käyttöolosuhteiden ja työtehtävän mukaisesti.** Sähkötyökalun määrätystenvastainen käyttö saattaa aiheuttaa vaaratilanteita.
- ▶ **Pidä kahvat ja kädensijat kuivina ja puhtaina (öljytöminä ja rasvattomina).** Jos kahvat ja kädensijat ovat liukkaita, et pysty ylläpitävissä tilanteissa ohjaamaan ja hallitsemaan työkalua turvallisesti.

### Akkukäyttöisten työkalujen käyttö ja huolto

- ▶ **Lataa akku vain valmistajan suosittelemissa latauslaitteissa.** Latauslaite, joka soveltuu määrättyntyyppiselle akulle, saattaa muodostaa tulipalovaaran erilaista akkua ladataessa.
- ▶ **Käytä sähkötyökalussa ainoastaan kyseiseen sähkötyökaluun tarkoitettua akkua.** Muunlaisen akun käyttö saattaa aiheuttaa tapaturman ja tulipalon.
- ▶ **Pidä irrotettu akku loitolla metalliesineistä, kuten periliittimistä, kolikoista, avaimista, nauloista, ruuveista tai muista pienistä metalliesineistä, jotka voivat oikosulkea akun koskettimet.** Akkukoskettimien välinen oikosulku saattaa aiheuttaa palovammoja tai johtaa tulipaloon.
- ▶ **Väärästä käytöstä johtuen akusta saattaa vuotaa nestettä. Vältä koskettamasta nestettä. Jos nestettä pääsee vahingossa iholle, huuhtelee kosketuskohta vedellä. Jos nestettä pääsee silmiin, käänny lisäksi lääkärin puoleen.** Akusta vuotava neste saattaa aiheuttaa ärsytystä ja palovammoja.
- ▶ **Älä käytä akkua tai työkalua, joka on vioittunut tai johon on tehty muutoksia.** Jos akut ovat vioittuneet tai niihin on tehty muutoksia, ne voivat toimia ennalta arvaamattomasti ja aiheuttaa tulipalon, räjähdysten tai loukkaantumisvaaran.
- ▶ **Älä altista akkua tai työkalua tulelle tai äärimmäisille lämpötiloille.** Tullelle tai yli 130 °C asteen lämpötilalle altistaminen saattaa aiheuttaa räjähdyksen.
- ▶ **Noudata latausohjeita ja lataa akku tai työkalu ohjeen mukaisen lämpötila-alueen rajoissa.** Lataaminen virheellisesti tai ohjeiden vastaisessa lämpötilassa saattaa vaurioittaa akkua ja lisätä palovaaraa.

### Huolto

- ▶ **Anna ainoastaan koulutettujen ammattihenkilöiden korjata sähkötyökalusi ja hyväksy korjauksiin vain alkuperäisiä varaosia.** Näin varmistat, että sähkötyökalu säilyy turvallisena.
- ▶ **Älä missään tapauksessa yritä itse korjata vaurioituneita akkuja.** Akkuja saa korjata vain valmistaja tai valtuutettu huoltopiste.

### Pensasleikkureiden turvallisuusohjeet

- ▶ **Pidä kaikki kehonosat loitolla teräpalkista. Älä teräpalkin toimiessa yritä poistaa leikattua ainesta äläkä pidä kiinni leikattavasta aineksestä. Varmista, että katkaisin on poiskytketty ja akku on irrotettu, kun poistat puristukseen jäänyttä leikattua ainetta.** Hetken tarkkaamattomuus pensasleikkuria käytettäessä, saattaa johtaa vakavaan loukkaantumiseen.
- ▶ **Pidä kiinni ainoastaan laitteen eristetyistä kahvapinoista (takakahvasta 11, etukahvasta 6 tai laajennetusta otealueesta 8), koska leikkuterä saattaa osua piilossa oleviin sähköjohtoihin.** Leikkuterän kosketus jännitteeseen johtoon voi tehdä myös laitteen metalliosat jännitteisiksi ja johtaa sähköiskuun.
- ▶ **Tartu sähkötyökaluun vain kahvojen eristepinoista, koska leikkuterä saattaa osua piilossa oleviin sähköjohtoihin.** Leikkuterän kosketus jännitteeseen johtoon voi saattaa sähkötyökalun metalliosat jännitteisiksi ja johtaa sähköiskuun.
- ▶ **Kanna pensasleikkuria kahvasta, kun leikkulaite on pysähdyksissä. Asenna aina suojuus, kun kuljetat tai säilytät pensasleikkuria.** Laitteen huolellinen käsittely minimoi terän aiheuttaman loukkaantumisvaaran.
- ▶ **Varmista, että kaikki suojalaitteet ja kahvat on asennettu sähkötyökalua käytettäessä.** Älä koskaa koeta ottaa käyttöön epätäydellisesti koottua sähkötyökalua tai sähkötyökalua, johon on tehty luvattomia muutoksia.

### Lisävaro-ohjeita

- ▶ Älä koskaan anna lasten, henkilöiden, joilla on rajalliset fyysiset, aistilliset tai henkiset kyvyt tai puuttuva kokemus ja/tai puuttuva tieto ja/tai eivät tunne näitä ohjeita käyttää puutarhalaitetta. Kansalliset säännökset saattavat rajata käyttäjän iän.
- ▶ Lapsia tulee valvoa ja varmistaa, että he eivät leiki puutarhalaitteen kanssa.
- ▶ **Pidä työn aikana laitetta kaksin käsin oikeista otepinnoista ja varmista tukeva seisoma-asento.** Laitetta pystyy ohjaamaan varmemmin kahdella kädellä.
- ▶ Kanna aina laitetta niin, että teräpalkki on vaakasuorassa.
- ▶ **Odota, kunnes sähkötyökalu on pysähtynyt, ennen kuin asetat sen pois käsistäsi.**
- ▶ Käytön aikana ei ympäristössä 3 m säteellä saa olla muita ihmisiä tai eläimiä. Käyttäjällä on vastuu ulkopuoliseen henkilöön nähden.
- ▶ Älä koskaan leikkaa pensasaitaa, jos ihmisiä, etenkin lapsia tai kotieläimiä on välittömässä läheisyydessä.
- ▶ Käyttäjä on vastuussa onnettomuuksista ja toisille ihmisille tai heidän omaisuudelleen aiheuttamistaan vaurioista.
- ▶ Älä koskaan tartu pensasleikkurin teräpalkkiin.
- ▶ Tarkista työstettävä pensasaita perusteellisesti ja poista siitä langat ja muut vieraat esineet.
- ▶ Tarkista aina silmämääräisesti ennen käyttöä, etteivät terät, terän pultit tai leikkurin muut osat ole loppuun käytetyt tai vaurioituneet. Älä koskaan työskentele vaurioituneella tai voimakkaasti kuluneella leikkuukoneistolla.

## 104 | Suomi

- ▶ Tutustu pensasleikkurin käsittelyyn, jotta hätätapauksessa voit pysäyttää sen välittömästi.
- ▶ Käytä pensasleikkuria vain päivänvalossa tai hyvässä keinovalossa.
- ▶ Varmista, että kaikki toimitukseen kuuluvat kahvat ja suojalaitteet on asennettu pensasleikkuria käytettäessä. Älä koskaan koeta ottaa käyttöön epätäydellisesti koottua pensasleikkuria tai pensasleikkuria, johon on tehty luvattomia muutoksia.
- ▶ Älä koskaan tartu pensasleikkurin suojalaitteeseen.
- ▶ Kiinnitä aina huomiota tukevaan seisoma-asentoon pensasleikkuria käytettäessä ja huolehdi tasapainostasi. Älä käytä laitetta portaissa tai tikapuilla.
- ▶ Ole tietoinen ympäristöstäsi ja varaudu mahdollisiin vaaracentteihin, joita et ehkä kuule pensasaitaa leikatessa.
- ▶ Varmista kaikkien muttereiden, pulttien ja ruuvien hyvä kiinnitys, jotta pensasleikkurin turvallinen työskentely taattu.
- ▶ Varastoi pensasleikkuri kuivassa, lukitussa paikassa, lasten ulottumattomissa.
- ▶ Vaihda turvallisuusyistä kuluneet tai vaurioituneet osat uusiin.
- ▶ Älä koeta korjata puutarhalaitetta, ellei sinulla ole siihen tarvittavaa koulutusta.
- ▶ Varmista, että vaihto-osat ovat Bosch-tuotantoa.

**Ohjeita akun optimaaliseen käsittelyyn**

- ▶ **Varmista, että puutarhalaitte on poiskytkettynä, ennen kuin asennat akun siihen.** Akun asennus puutarhalaitteeseen, jonka käynnistyskytkin on käyntiasennossa altistaa onnettomuuksille.
- ▶ **Käytä ainoastaan kyseiseen puutarhalaitteeseen tarkoitettua Bosch-akkua.** Muiden akkujen käyttö saattaa johtaa loukkaantumiseen ja tulipaloon.
- ▶ **Älä avaa akkua.** On olemassa oikosulun vaara.
  -  **Suojaa akku kuumuudelta esim. myös pitkäaikaiselta auringonpaisteelta, tuulelta, vedeltä ja kosteudelta.** On olemassa räjähdysvaara.
- ▶ **Jos akku vaurioituu tai sitä käytetään asiaankuuluttamalla tavalla, siitä saattaa purkautua höyryä.** Tuuleta raikkaalla ilmalla ja hakeudu lääkärin luo, jos ilmenee haittoja. Höyryt voivat ärsyttää hengitystiehyeyttä.
- ▶ **Käytä akkua ainoastaan yhdessä Bosch-tuotteesi kanssa.** Vain täten suojaat akkusi vaaralliselta ylikuormitukselta.
- ▶ **Terävät esineet (esim. naulat ja ruuvitaltat) tai kuoreen kohdistuvat iskut voivat vaurioittaa akkua.** Silloin voi syntyä sisäinen oikosulku ja akku voi syttyä palamaan, muodostaa savua, räjähtää tai ylikuumentua.
- ▶ **Älä oikosulje akkua.** Syntyy räjähdysvaara.
- ▶ Suojaa akku kosteudelta ja vedeltä.
- ▶ Varastoi akku vain lämpötila-alueella -20 °C ... 50 °C. Älä esim. jätä akkua autoon makaamaan kesällä.

- ▶ Puhdista akun tuuletusaukot silloin tällöin pehmeällä, puhtaalla ja kuivalla siveltimellä.

**Latauslaitteiden turvallisuusohjeet****Lue kaikki turvallisuus- ja muut ohjeet.** Turvallisuusohjeiden

noudattamisen laiminlyönti saattaa johtaa sähköiskuun, tulipaloon ja/tai vakaavaan loukkaantumiseen.

**Säilytä nämä ohjeet hyvin.**

Käytä latauslaitetta ainoastaan, jos täysin pystyt arvioimaan ja hallitsemaan rajoituksetta kaikkia toimintoja tai olet saanut vastaavia ohjeita.

- ▶ **Älä koskaan anna lasten, henkilöiden, joilla on rajalliset fyysiset, aistilliset tai henkiset kyvyt tahi puuttuva kokemus ja/tai puuttuva tieto ja/tai eivät tunne näitä ohjeita käyttää puutarhalaitetta.** Kansalliset säännökset saattavat rajata käyttäjän iän.

- ▶ **Pidä lapsia silmällä.** Täten varmistat, etteivät lapset leiki laitteen kanssa.

- ▶ **Lataa vain Boschin litiumioniakkuja, joiden kapasiteetti on vähintään 1,5 Ah (vähintään 3 akkukennoa).** Akkujännitteen tulee vastata latauslaitteen akkujännitettä. **Älä lataa uudelleenladattavia paristoja.** Muutoin syntyy tulipalo- ja räjähdysvaara.



**Pidä sähkötyökalu poissa sateesta ja kosteudesta.** Veden tunkeutuminen latauslaitteen sisään kasvattaa sähköiskun riskiä.

- ▶ **Lataa vain Boschin litiumioniakkuja.** Akkujännitteen tulee vastata latauslaitteen akkujännitettä. Muutoin syntyy tulipalo- ja räjähdysvaara.
- ▶ **Pidä latauslaite puhtaana.** Likaantuminen lisää sähköiskun vaaraa.



- ▶ **Tarkista latauslaite, johto ja pistoke, ennen jokaista käyttöä. Älä käytä latauslaitetta jos huomaat siinä olevan vaurioita. Älä avaa latauslaitetta itse. Anna ainoastaan ammattitaitoisten henkilöiden korjata se alkupe räisiä varaosia käyttäen.** Vahingoittuneet latauslaitteet, johdot tai pistokkeet kasvattavat sähköiskun vaaraa.
- ▶ **Älä käytä latauslaitetta helposti palavalla alustalla (esim. paperi, kangas jne.) tai palavassa ympäristössä.** Latauslaitteen kuumeneminen latauksen aikana synnyttää tulipalovaaran.
- ▶ **Älä peitä latauslaitteen tuuletusrakojia.** Muuten latauslaite voi ylikuumentua ja toimia virheellisesti.
- ▶ Parempaa sähköturvallisuutta varten suosittelemme käyttämään vikavirtasuojakytkintä, jonka laukaisuvirta on maks. 30 mA. Testaa aina vikavirtasuojakytkintäsi ennen käyttöä.

### Huolto

- ▶ **Poista akku ennen kuin suoritat puutarhalaitteeseen kohdistuvia säätö- tai puhdistustöitä tai kun puutarhalaitte jää pidemmäksi aikaa ilman valvontaa.**Käytä aina puutarhakäsineitä, kun työskentelet terävien terien kanssa tai läheisyydessä.
- ▶ Tarkista puutarhalaitte ja vaihda varmuuden vuoksi kaikki loppuun kuluneet tai vaurioituneet osat uusiin.
- ▶ Varmista kaikkien muttereiden, pulttien ja ruuvien hyvä kiinnitys, jotta puutarhalaitteen turvallinen työskentä olisi taattu.
- ▶ Varmista, että vaihto-osat ovat Bosch-tuotantoa.
- ▶ **Voitele teräpalkki hoitoaineella ennen käyttöä ja ennen varastointia.**

### Tunnusmerkit

Seuraavat tunnusmerkit ovat tärkeitä käyttöohjeen lukemisessa ja ymmärtämisessä. Opettele tunnusmerkit ja niiden merkitys. Tunnusmerkien oikea tulkinta auttaa sinua käyttämään sähkötyökaluasi paremmin ja turvallisemmin.

Tunnusmerkki	Merkitys
	Reaktiosuunta
	Liikesuunta
	Käynnistys
	Poiskytkentä
	Lisätarvikkeet

### Määräyksenmukainen käyttö

Laite on tarkoitettu yksityiskäyttöön, pensasaitojen ja pensaiden leikkaamiseen ja työstämiseen käyttäjän seisossa maassa. Laite ei ole tarkoitettu käytettäväksi tikkailla tai portaissa. Laite ei ole tarkoitettu ruohon leikkukseen eikä sitä voi käyttää viimeistelyleikkurina. Laite ei ole tarkoitettu ammattitai teolliseen käyttöön.

### Vakiovarusteet (katso kuva B)

Ota laite varovasti pakkauksestaan ja tarkista, että kaikki seuraavat osat löytyvät:

- Pensasleikkurin pää
- Teleskooppikahva
- Akku\*\*
- Latauslaite\*\*
- Kantohihna
- Teränsuojus
- Käyttöohje

Jos osia puuttuu tai jo ne ovat vaurioituneet, tulee sinun kääntäy kauppiasi puoleen.

\*\* maakohtainen

### Kuvassa olevat osat (katso kuva A)

Kuvassa olevien osien numerointi viittaa grafiikkasivussa 320 olevaan laitteen kuvaan.

- 1 Teräpalkki
- 2 Kääntyvän pään säätöpainikkeet
- 3 Liitoskappale
- 4 Teleskooppiputki
- 5 Teleskooppiputken korkeussäädin
- 6 Etukahva
- 7 Kantohihnan silmukka etukahvassa
- 8 Kantohihna
- 9 Kantohihnan silmukka takakahvassa
- 10 Lukitusnuppi
- 11 Takakahva (Eristetyt kahvapinnat)
- 12 Käynnistyskytkin
- 13 Akku
- 14 Akun vapautuspainike
- 15 Kantohihnan hakanen etukahvassa
- 16 Kantohihnan hakanen takakahvassa

**Kuvassa tai selostuksessa esiintyvä lisätarvike ei kuulu vakiotoimitukseen. Löydät täydellisen tarvikeluettelon tarvikeohjelmastamme.**

106 | Suomi

**Tekniset tiedot**

Akkukäyttöinen teleskoop- pipensasleikkuri		UniversalHedge- Pole 18	
Tuotenumero		3 600 HB3 0..	
Tyhjäkäynti-iskuluku	min <sup>-1</sup>	2 200	
Laipan pituus	mm	430	
Hammasaukko	mm	16	
Korkeussäätö	m	2,1 – 2,6	
Kääntyvä pää, 10 asentoa	°	135	
Paino vastaa EPTA- Procedure 01:2014	kg	3,6	
Sarjanumero	Katso sarjanumero puutar- halaraitteen tyyppikilvestä		
sallittu ympäristölämpötila – ladattaessa ja käytössä – varastoinnissa	°C °C	0... +45 -20... +50	
<b>Akku</b>		<b>Li-ioni</b>	
Tuotenumero			
– 1,5 Ah		2 607 337 187	
– 2,0 Ah		2 607 337 211	
– 2,5 Ah		2 607 337 199	
Nimellisjännite	V=	18	
Kapasiteetti			
– 2 607 337 187	Ah	1,5	
– 2 607 337 211	Ah	2,0	
– 2 607 337 199	Ah	2,5	
Akkukennojen lukumäärä			
– 2 607 337 187		5	
– 2 607 337 211		5	
– 2 607 337 199		5	
<b>Latauslaite</b>		<b>AL 1830 CV</b>	
Tuotenumero			
2 607 ...	EU	... 225 965	
	UK	... 225 967	
	AU	... 225 969	
Latausvirta	A	3,0	
Latausaika (akku purkautu- nut)			
– 1,5 Ah	min	33	
– 2,0 Ah	min	45	
– 2,5 Ah	min	60	
Paino vastaa EPTA- Procedure 01:2014	kg	0,40	
Suojausluokka		□ / II	

Akkukäyttöinen teleskoop- pipensasleikkuri		UniversalHedge- Pole 18	
<b>Latauslaite</b>		<b>AL 1815 CV</b>	
Tuotenumero			
2 607 ...	EU	... 226 077	
	UK	... 226 079	
	AU	... 226 081	
Latausvirta	A	1,5	
Latausaika (akku purkautu- nut)			
– 1,5 Ah	min	63	
– 2,0 Ah	min	84	
– 2,5 Ah	min	105	
Paino vastaa EPTA- Procedure 01:2014	kg	0,38	
Suojausluokka		□ / II	

**Melu-/tärinätiedot**

Melun mittausarvot on määritetty EN 60335-1 mukaan.

Laitteen tyyppillinen A-painotettu melutaso on: äänen painetaso 72 dB(A); äänen tehotaso 86 dB(A). Epävarmuus K = 4 dB.

Värähtelyn yhteisarvot  $a_{hv}$  (kolmen suunnan vektorisumma) ja epävarmuus K mitattuna EN 60335-1 mukaan:  
 $a_{hv} = 1,1 \text{ m/s}^2$ ,  $K = 1,5 \text{ m/s}^2$ .

Näissä ohjeissa mainittu värähtelytaso on mitattu normissa EN 60335 standardoidun mittausmenetelmän mukaisesti ja sitä voidaan käyttää sähkötyökalujen keskinäiseen vertailuun. Se soveltuu myös värähtelyrasituksen väliaikaiseen arviointiin.

Ilmoitettu värähtelytaso vastaa sähkötyökalun pääasiallisia käyttötapoja. Jos sähkötyökalua käytetään kuitenkin muihin käyttötarkoituksiin, erilaisilla lisävarusteilla, poikkeavilla käyttötarvikkeilla tai riittämättömästi huollettuina, saattaa värähtelytaso poiketa ilmoitetusta arvosta. Tämä saattaa lisätä huomattavasti kokonaistyöskentelyajan värähtelyrasitusta. Värähtelyrasituksen tarkaksi arvioimiseksi tulee huomioida myös ne ajat, jolloin laite on sammutettuna tai tyhjäkäynnillä.

Tämä voi pienentää huomattavasti kokonaistyöskentelyajan värähtelyrasitusta. Määrittele tarvittavat lisävarotoimenpiteet, kuten sähkötyökalujen ja käyttötarvikkeiden huolto, käsien pitäminen lämpiminä ja työprosessien organisointi, käyttäjän suojelemiseksi värähtelyn vaikutuksilta.

**Asennus ja käyttö**

Tehtävä	Kuva	Sivu
Kuvassa olevat osat	<b>A</b>	320
Vakiovarusteet	<b>B</b>	321
Laitteen kokoaminen	<b>C</b>	321
Akun asennus	<b>D</b>	321

Tehtävä	Kuva	Sivu
Kantohihnan kiinnitys	E	322
Teleskooppikorkeuden asetus	F	322
Teränsuojuksen poisto Teräpalkin voitelu	G	323
Kääntyvän pään asetus	H	323
Käynnistys ja pysäytys	I	324
Työskentelyohjeita	J	324–325
Akun irrotus	K	326
Laitteen hoito ja varastointi	L	326
Lisälaitteen valinta		327

## Käyttöönotto

### Turvallisuussyistä

- ▶ **Irrota akku laitteesta ennen kaikkia laitteeseen kohdistuvia töitä (esim. huolto, työkalun vaihto jne.) sekä laitetta kuljetettaessa ja säilytettäessä.** Käynnistyskytkimen ja lukitusnupin tahaton painallus muodostaa loukkaantumisvaaran.
- ▶ **Terät liikkuvat vielä muutama sekunti sen jälkeen, kun pensasleikkuri on sammutettu.**
- ▶ **Älä kosketa liikkuvia teriä.**
- ▶ **Paina kytkintä ainoastaan, kun akku on työnnetty kokonaan paikoilleen.**

### Akun asennus ja irrotus (katso kuvat D + K)

**Ohje:** Ei-soveltuviin akkujen käyttö saattaa johtaa vikatoimintoihin tai laturin vahingoittumiseen.

Aseta ladattu akku **13** teleskooppikahvaan. Varmista, että akku on työnnetty kokonaan paikoilleen.

Poista akku **13** laitteesta painamalla akun vapautuspainiketta **14** ja vetämällä akku eteenpäin teräpalkin suuntaan.

### Akun lataus

- ▶ **Älä käytä mitään muuta latauslaitetta.** Toimitukseen kuuluva latauslaite on sovitettu puutarhalaitteen sisäänrakennetulle Li-ioni-akulle.
- ▶ **Ota huomioon verkkojännite!** Virtalähteen jännitteen tulee vastata laitteen tyyppikilvessä olevia tietoja. 230 V merkittyjä laitteita voidaan käyttää myös 220 V verkoissa.

Akku on varustettu lämpötilanvalvonnalla, joka sallii lataamisen vain akun lämpötilan ollessa alueella 0 °C...45 °C. Täten saavutetaan pitkä käyttöikä akulle.

**Huomio:** Akku toimitetaan osittain ladattuna. Jotta akun täysi teho voitaisiin taata, tulee akku ennen ensimmäistä käyttöönottoa ladata täyteen latauslaitteessa.

Litiumioniakkua voidaan ladata milloin vain lyhentämättä akun elinikää. Latauksen keskeytys ei vaurioita akkua.

”Electronic Cell Protection (ECP)” suojaa litiumioniakkua syväpurkaukselta. Akun tyhjetessä suojauskytkentä pysäyttää puutarhalaitteen: puutarhalaitte ei toimi enää.

**⚠ HUOM** **Älä enää paina käynnistyskytkintä puutarhalaitteen automaattisen poiskytkennän jälkeen.** Akku saattaa vahingoittua.

Noudata käytöstä poistetun akun hävitysohjeita.

### Lataustapahtuma

Lataustapahtuma käynnistyy heti, kun latauslaitteen pistotulppa on liitetty pistorasiaan ja akku on asetettu lataussyvennykseen.

Älykkään lataustoiminnan ansiosta akun lataustila tunnetaan automaattisesti ja akku ladataan aina optimaalisella latausvirralla huomioiden akun lämpötila ja jännite.

Täten akkua säästetään ja se pysyy latauslaitteessa aina täydessä latauksessa.

### Näyttöelinten merkitys (AL 1830 CV)

#### (Nopeasti) vilkkuva vihreä akun latauksen merkivalo



Pikalataustoimenpiteestä ilmoitetaan **nopeasti vilkkuvalle vihreälle** akun latauksen merkivalolla.

**Huomio:** Pikalataus on mahdollinen vain, jos akun lämpötila on sallitulla latauslämpötila-alueella, katso kappaletta ”Tekniset tiedot”.

#### (Hitaasti) vilkkuva akun latauksen merkkivalo



Kun akun varaustila on **80 %**, **vihreä** akun latauksen merkkivalo **vilkkuu hitaasti**.

Akku voidaan ottaa heti käyttöön.

#### Akun latauksen jatkuva vihreä merkkivalo



Akun latauksen **vihreän** merkkivalon **pysyvä valo** osoittaa, että akku on ladattu täyteen.

Ilman asennettua akkua osoittaa **jatkuva valo** akun latauksen merkkivalossa, että pistotulppa on liitetty pistorasiaan ja latauslaite on käyttövalmis.

#### Akun latauksen jatkuva punainen merkkivalo



Akun latauksen **punaisen** merkkivalon **kestovalo** viestittää, että akun lämpötila on latauslämpötila-alueen ulkopuolella, katso kappale ”Tekniset tiedot”. Heti, kun sallittu lämpötila-alue on saavutettu, latauslaite kytkee automaattisesti pikalataukselle.

#### Akun latauksen vilkkuva punainen merkkivalo



Akun latauksen **punaisen** merkkivalon **vilkkuminen** viestittää muusta häiriöstä lataustapahtumassa, katso kappale ”Viat – Syyt ja korjaus”.

108 | Suomi

**Näyttöelinten merkitys (AL 1815 CV)****Akun latauksen vilkkuva merkkivalo**

 Charge Lataustapahtuma osoitetaan **vilkkuvalla** akun latauksen merkkivalolla.

**Akun latauksen jatkuva merkkivalo**

 100% **Jatkuva valo** akun latauksen merkkivalossa osoittaa, että akku on ladattu täyteen **tai** että akun lämpötila on sallitun latauslämpötila-alueen ulkopuolella, eikä sitä voi ladata. Heti, kun sallittu lämpötila-alue on saavutettu, akku ladataan.

Ilman asennettua akkua osoittaa **jatkuva valo** akun latauksen merkkivalossa, että pistotulppa on liitetty pistorasiaan ja latauslaite on käyttövalmis.

**Viat – Syyt ja korjaus**

Syy	Korjaus
<b>Akun latauksen merkkivalo palaa pysyvästi</b> <b>Akun latauksen punainen merkkivalo vilkkuu</b> <b>Lataus ei ole mahdollinen</b>	
Akkua ei (oikein) paikallaan	Asenna akku kunnolla paikalleen
Akun kosketuspinnat ovat liikkaisia	Puhdista akun kosketuspinnat esim. asentamalla ja irrottamalla akku useamman kerran, vaihda tarvittaessa akku uuteen
Akkua on viallinen	Vaihda akku uuteen
<b>Akun latauksen merkkivalo tai ei pala</b>	
Latauslaitteen verkkopistotulppaa ei ole liitetty (oikein)	Liitä pistotulppa (kunnolla) pistorasiaan
Pistorasia, verkkojohto tai latauslaite on viallinen	Tarkista verkkojännite, anna Bosch-sopimushuollon tarkistaa latauslaite

**Latausohjeita**

Jatkuvassa käytössä tai usean peräkkäisen tauottoman latausjakson aikana saattaa latauslaite lämmetä. Tämä ei kuitenkaan ole latauslaitteen tekninen vika.

Laitteen huomattavasti lyhentynyt käyttöaika latauksen jälkeen osoittaa, että akku on loppuunkäytetty ja täytyy vaihtaa uuteen.

**Asennus**

- **Irrota akku laitteesta ennen kaikkia laitteeseen kohdistuvia töitä (esim. huolto, työkalun vaihto jne.) sekä laitetta kuljetettaessa ja säilytettäessä.** Käynnistyskytkimen ja lukitusnupin tahaton painallus muodostaa loukkaantumisvaaran.

**Laitteen kokoaminen (katso kuvat C + E)**

Yhdistä pensasleikkurin pää ja teleskooppikahva toisiinsa ja lukitse ne kiertämällä liitoskappaletta **3**. Varmista, että molemmat osat on asennettu oikein ja ovat lukittuina.

Kiinnitä kantohihna **8** kahvoissa oleviin kantohihnan silmukoihin **7/9**. Ota huomioon, että kantohihnassa on kaksi erikoista hakasta. Varmista että kantohihnan isompi hakenen **16** kiinnitetään takakahvan kantohihnan silmukkaan **9** ja pienempi hakenen **15** etukahvan kantohihnan silmukkaan **7**.

Poista teränsuojus.

**Teleskooppikorkeuden asetus (katso kuva F)**

Avaa teleskooppikorkeussäädin **5** kiertämällä, aseta teleskooppiputki **4** halutulle pituudelle ja kierrä taas teleskooppikorkeussäädin **5** kiinni.

Käytön ja pensasaidan korkeuden mukaan teleskooppiputki **4** voidaan asettaa 2,1 m - 2,60 m pituuteen.

**Kääntyvän pään asetus (katso kuva H)**

Paina samanaikaisesti kahta säätönuppia **2**, aseta kääntyvä pää haluttuun asentoon liikuttamalla pensasleikkurin pään ylös tai alas, päästä säätönupit **2** vapaiksi ja tarkista, että pensasleikkurin pää on lukkiutunut asianmukaisesti.

Kääntyvän pään voi lukita 10 eri asentoon.

**Käyttöohjeet****Käynnistys ja pysäytys (katso kuva I)**

**Käynnistä** laite painamalla ensin lukituspainiketta **10** ja sen jälkeen käynnistyskytkintä **12**. Pidä käynnistyskytkin painettuna laitteen käytön aikana. Laitteen ollessa käynnissä voit päästää lukituspainikkeen vapaaksi.

**Pysäytä** sähkötyökalu päästämällä käynnistyskytkin **12** vapaaksi.

Käynnistä energiansäästön takia sähkötyökalu vain, kun käytät sitä.

”Electronic Cell Protection (ECP)” suojaa litiumioniakkua syväpurkaukselta. Akun tyhjetessä suojauskytkentä pysäyttää sähkötyökalun: Laite ei toimi enää.

**Työskentelyohjeita (katso kuva J)****Anti-tukkeutumismekanismi**

Tämä laite on varustettu lukkiutumisen estojärjestelmällä käyttäjän hyödyksi. Moottorin kuorma kasvaa, jos leikkuuterä osuu kovaan ainekseen. Älykäs mikroelektronikka tunnistaa ylikuormituksen ja muuttaa moottorin kytkennän usean kerran pensasleikkurin lukkiutumisen estämiseksi ja materiaalin katkaisemiseksi.

Tämä kuuluva vaihtokytkentä kestää jopa 3 s.

Katkaisun jälkeen laite jatkaa normaalitilassa, tai sitten leikkuuterä jää automaattisesti avattuun tilaan (esim. Jos vahingossa pala metalliaitaa on lukinnut putarhalaitteen).

## Vianetsintä

Seuraavassa taulukossa on vikaoireita, mahdolliset syyt sekä oikeat korjaustoimenpiteet siltä varalta, että puutarhalaitteesi joskus ei toimisi moitteettomasti. Ellet näiden avulla pysty paikallistamaan ja korjaamaan vikaa, tulee sinun kääntyä huoltokorjaamosi puoleen.

► **Huomio: Pysäytä puutarhalaitte ja irrota akku ennen vianetsintää.**

Vian oire	Mahdolliset vikalähteet	Korjaus
Leikkuaika latausta kohti on liian lyhyt	Liikaa kitkaa puuttuvan voitelun takia	Ruiskuta voiteluöljyä (1 609 200 399)
	Terä on puhdistettava	Puhdista terä
	huono leikkaustekniikka	katso ”Työohjeet”
	Akku ei ole täydessä latauksessa	Lataa akku, katso myös akun ”Latausohjeita”
Terät liikkuvat hitaasti tai anti-tukkeutumismekanismi ei toimi	Akun lämpötilanvalvoja on lauennut	Anna akun jäähtyä ja käynnistä uudelleen
	Akun on purkautunut	Anna akun jäähtyä ja käynnistä uudelleen
Pensasleikkuri ei toimi	Akku on varastoitu sallitun lämpötila-alueen ulkopuolella	Anna akun lämmitä huoneenlämpötilaan (akun sallitun lämpötila-alueen 0 – 45° puitteessa)
	Akun on purkautunut	Lataa akku, katso myös akun ”Latausohjeita”
Pensasleikkuri ei toimi	Käynnistysvarmistinta ei ole lukittu oikein	katso ”Käyttöönotto”
	Moottorin kiertosuunta vaihtuu jatkuvasti ja se pysähtyy n. 3 s kuluttua	katso ”Työskentelyohjeet” (Anti-tukkeutumismekanismi)
	Puutarhalaitteen sisäisessä johdotuksessa vika	Käännä Bosch-sopimushuollon puoleen
Pensasleikkuri käy katkonaisesti	Käynnistyskytkin viallinen	Käännä Bosch-sopimushuollon puoleen
	Sisäinen vika	Käännä Bosch-sopimushuollon puoleen
Mottori käy, mutta terä ei liiku	Liikaa kitkaa puuttuvan voitelun takia	Ruiskuta voiteluöljyä (1 609 200 399)
	Terä on tylsä	Käännä Bosch-sopimushuollon puoleen
	Lovia terässä	Käännä Bosch-sopimushuollon puoleen
Terät eivät liiku	Akun on purkautunut	Lataa akku, katso myös akun ”Latausohjeita”
	Puutarhalaitte on viallinen	Käännä Bosch-sopimushuollon puoleen
Voimakas värinä/melu	Puutarhalaitte on viallinen	Käännä Bosch-sopimushuollon puoleen
Akun latauksen punainen merkkivalo vilkkuu	Akkua ei ole asennettu tai se on asennettu väärin	Asenna akku latauslaitteeseen oikein
Lataaminen ei ole mahdollista	Akun kosketuspinnat ovat likaisia	Puhdista akun kosketuspinnat esim. asentamalla ja irrottamalla akku useamman kerran, vaihda tarvittaessa akku uuteen
	Akku on viallinen	Vaihda akku uuteen
Akun latauksen merkkivalot eivät pala	Latauslaitteen verkkopistotulppaa ei ole liitetty (oikein)	Liitä pistotulppa (kunnolla) pistorasiaan
	Pistorasia, verkkojohto tai latauslaite on viallinen	Tarkista verkkojännite, anna Bosch-sopimushuollon tarkistaa latauslaite

110 | Ελληνικά

## Huolto, varastointi ja kuljetus (katso kuvat K + L)

- **Irrota akku laitteesta ennen kaikkia laitteeseen kohdistuvia töitä (esim. huolto, työkalun vaihto jne.) sekä laitetta kuljetettaessa ja säilytettäessä.** Käynnistyskytkimen ja lukitusnupin tahaton painallus muodostaa loukkaantumisvaaran.

### Terän hoito

Voitele leikkuuterä ennen ja jälkeen jokaista käyttöä suositellulla voitelusuihkeella.

### Varastointi ja kuljetus

Poista akku akkukäyttöisestä teleskooppi-pensasleikkurista ja asenna teränsuojus ennen varastointia ja kuljetusta.

## Asiakaspalvelu ja käyttöneuvonta

[www.bosch-garden.com](http://www.bosch-garden.com)

Ilmoita kaikissa kyselyissä ja varaosatilauksissa 10-numeroinen tuotenumero, joka löytyy laitteen mallikilvestä.

### Suomi

Robert Bosch Oy  
Bosch-keskushuolto  
Pakkalantie 21 A  
01510 Vantaa  
Voitte tilata varaosat suoraan osoitteesta [www.bosch-pt.fi](http://www.bosch-pt.fi).  
Puh.: 0800 98044  
Faksi: 010 296 1838  
[www.bosch.fi](http://www.bosch.fi)

## Kuljetus

Toimitukseen kuuluvat litiumioniakut ovat vaara-ainelain määrysten alaisia. Käyttäjä saa kuljettaa akkuja kadulla ilman erikoistoimenpiteitä.

Toimitettaessa sivullisen kautta (esim.: lentorahti tai huolinta) on noudatettava pakkausta ja merkintää koskevia erikoisvaatimuksia. Tällöin on lähetyksen valmistelussa ehdottomasti käytettävä vaara-aineasiatuntijaa.

Lähetä akkuja ainoastaan, jos kotelo on vaurioitumaton. Teippaa avoimet liittimet ja pakkaa akku niin, että se ei pääse liikkumaan pakkauksessa.

Ota myös huomioon mahdolliset tarkemmat kansalliset määräykset.

## Hävitys



Sähkötyökalut, akut, lisätarvikkeet ja pakkaukset tulee toimittaa ympäristöystävälliseen uusiokäyttöön.



Älä heitä sähkötyökaluja tai akkuja/paristoja talousjätteisiin!

### Vain EU-maita varten:

Eurooppalaisen direktiivin 2012/19/EU mukaan käyttökeltovottomat sähkötyökalut ja eurooppalaisen direktiivin 2006/66/EY mukaan vialliset tai loppuun käytetyt akut/paristot täytyy kerätä erikseen ja toimittaa ympäristöystävälliseen kierrätykseen.

### Akut/paristot:

#### Litiumioni:

Katso ohjeita kappaleessa "Kuljetus", sivu 112.

Oikeus teknisiin muutoksiin pidätetään.

## Ελληνικά

### Υποδείξεις ασφαλείας

#### Ερμηνεία των εικονοσυμβόλων



Υπόδειξη κινδύνου, γενικά.



Διαβάστε όλες τις οδηγίες χειρισμού.



Να μη χρησιμοποιείτε το μηχάνημα κήπου υπό βροχή ούτε να το εκθέτετε στη βροχή.



Φροντίστε να μην διατρέχουν κίνδυνο τραυματισμού από εκσφενδονιζόμενα ξένα σώματα τυχόν παρευρισκόμενα άτομα.



Προειδοποίηση: Φροντίστε, να βρίσκεστε πάντα σε ασφαλή απόσταση από το μηχάνημα κήπου όταν αυτό εργάζεται.



**Φοράτε πάντα γάντια και προστατευτικά γυαλιά.**

**Συνιστάται επιπλέον προστατευτικός εξοπλισμός, όπως αντιολισθητικά υποδήματα ασφαλείας και προστατευτικό κράνος.** Η κατάλληλη προστατευτική ενδυμασία μειώνει τον κίνδυνο από πτώση κλαδιών και το άγγιγμα της κοπτικής λάμας.

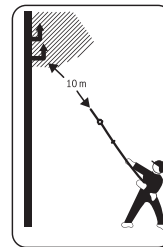

**Μην αγγίζετε ποτέ ηλεκτρικά καλώδια ή καλώδια τηλεφώνου.** Τα καλώδια αυτά βρίσκονται υπό υψηλή τάση. Υπάρχει άμεσος κίνδυνος ηλεκτροπληξίας. Να κρατάτε τουλάχιστον 10 m απόσταση.

Προειδοποίηση! Τα ευρισκόμενα πλησίον άτομα πρέπει να κρατούν απόσταση ασφαλείας από το κηρυτικό εργαλείο, όταν αυτό βρίσκεται υπό λειτουργία.

## Γενικές υποδείξεις ασφαλείας για ηλεκτρικά εργαλεία

### **⚠ ΠΡΟΕΙΔΟΠΟΙΗΣΗ** Διαβάστε όλες τις υποδείξεις ασφαλείας, οδηγίες,

εικονογραφήσεις και όλα τα τεχνικά στοιχεία, που συνοδεύουν αυτό το ηλεκτρικό εργαλείο. Αμέλειες κατά την τήρηση των ακόλουθων υποδείξεων μπορεί να προκαλέσουν ηλεκτροπληξία, πυρκαγιά και/ή σοβαρούς τραυματισμούς. **Φυλάξτε όλες τις υποδείξεις ασφαλείας και τις οδηγίες για το μέλλον.**

Ο όρος «ηλεκτρικό εργαλείο» που χρησιμοποιείται στις προειδοποιητικές υποδείξεις αναφέρεται σε ηλεκτρικά εργαλεία που τροφοδοτούνται από το ηλεκτρικό δίκτυο (με ηλεκτρικό καλώδιο) καθώς και σε ηλεκτρικά εργαλεία που τροφοδοτούνται από μπαταρία (χωρίς ηλεκτρικό καλώδιο).

### Ασφάλεια στο χώρο εργασίας

- ▶ **Διατηρείτε τον τομέα που εργάζεστε καθαρό και καλά φωτισμένο.** Αταξία ή σκοτεινές περιοχές εργασίας μπορεί να οδηγήσουν σε ατυχήματα.
- ▶ **Μην εργάζεστε με το ηλεκτρικό εργαλείο σε περιβάλλον όπου υπάρχει κίνδυνος έκρηξης, στο οποίο υπάρχουν εύφλεκτα υγρά, αέρια ή σκόνες.** Τα ηλεκτρικά εργαλεία δημιουργούν σπινθηρισμό ο οποίος μπορεί να αναφλέξει τη σκόνη ή τις αναθυμιάσεις.
- ▶ **Όταν χρησιμοποιείτε το ηλεκτρικό εργαλείο κρατάτε μακριά απ' αυτό τα παιδιά κι άλλα τυχόν παρευρισκόμενα άτομα.** Σε περίπτωση απόσπασης της προσοχής σας μπορεί να χάσετε τον έλεγχο του εργαλείου.

### Ηλεκτρική ασφάλεια

- ▶ **Το φως του ηλεκτρικού εργαλείου πρέπει να ταιριάζει στην πρίζα. Δεν επιτρέπεται με κανέναν τρόπο η μετατροπή του φως. Μη χρησιμοποιείτε προσαρμοστικά φως σε συνδυασμό με γειωμένα ηλεκτρικά εργαλεία.** Αμεταποίητα φως και κατάλληλες πρίζες μειώνουν τον κίνδυνο ηλεκτροπληξίας.
- ▶ **Αποφεύγετε την επαφή του σώματός σας με γειωμένες επιφάνειες όπως σωλήνες, θερμαντικά σώματα (καλοριφέρ), κουζίνες ή ψυγεία.** Όταν το σώμα σας είναι γειωμένο αυξάνεται ο κίνδυνος ηλεκτροπληξίας.
- ▶ **Μην εκθέτετε τα ηλεκτρικά εργαλεία στη βροχή ή την υγρασία.** Η διείσδυση νερού σ' ένα ηλεκτρικό εργαλείο αυξάνει τον κίνδυνο ηλεκτροπληξίας.
- ▶ **Μη χρησιμοποιείτε το ηλεκτρικό καλώδιο για να μεταφέρετε ή να αναρτήσετε το ηλεκτρικό εργαλείο, ή για να βγάλετε το φως από την πρίζα. Κρατάτε το ηλεκτρικό καλώδιο μακριά από υπερβολικές θερμοκρασίες, κοφτερές ακμές και/ή από κινητά εξαρτήματα.** Τυχόν χαλασμένα ή περιπλεγμένα ηλεκτρικά καλώδια αυξάνουν τον κίνδυνο ηλεκτροπληξίας.

- ▶ **Όταν εργάζεστε μ' ένα ηλεκτρικό εργαλείο στην ύπαιθρο να χρησιμοποιείτε καλώδια επιμήκυνσης (μπαλαντέζες) που είναι κατάλληλα και για χρήση στην ύπαιθρο.** Η χρήση καλωδίων επιμήκυνσης κατάλληλων για υπαίθριους χώρους ελαττώνει τον κίνδυνο ηλεκτροπληξίας.
- ▶ **Όταν η χρήση του ηλεκτρικού εργαλείου σε υγρό περιβάλλον είναι αναπόφευκτη, τότε χρησιμοποιήστε έναν προστατευτικό διακόπτη διαρροής (διακόπτη FI/RCD).** Η χρήση ενός προστατευτικού διακόπτη διαρροής ελαττώνει τον κίνδυνο ηλεκτροπληξίας.

### Ασφάλεια προσώπων

- ▶ **Να είστε πάντοτε προσεκτικός/προσεκτική, να δίνετε προσοχή στην εργασία που κάνετε και να χειρίζεστε ένα ηλεκτρικό εργαλείο με περίσκεψη. Μη χρησιμοποιήσετε ένα ηλεκτρικό εργαλείο όταν είστε κουρασμένος/κουρασμένη ή όταν βρίσκεστε υπό την επήρεια ναρκωτικών, οιονοεινών ή φαρμάκων.** Μια στιγμή απροσεξία κατά το χειρισμό του ηλεκτρικού εργαλείου μπορεί να οδηγήσει σε σοβαρούς τραυματισμούς.
- ▶ **Φοράτε έναν κατάλληλο για σας προστατευτικό εξοπλισμό και πάντοτε προστατευτικά γυαλιά.** Όταν φοράτε έναν κατάλληλο προστατευτικό εξοπλισμό όπως μάσκα προστασίας από σκόνη, αντιολισθητικά υποδήματα ασφαλείας, προστατευτικό κράνος ή ωσασπίδες, ανάλογα με το εκάστοτε εργαλείο και τη χρήση του, ελαττώνεται ο κίνδυνος τραυματισμών.
- ▶ **Αποφεύγετε την αθέλητη εκκίνηση. Βεβαιωθείτε ότι το ηλεκτρικό εργαλείο έχει αποζευχτεί πριν το συνδέσετε με το ηλεκτρικό δίκτυο ή με την μπαταρία καθώς και πριν το παραλάβετε ή το μεταφέρετε.** Όταν μεταφέρετε τα ηλεκτρικά εργαλεία έχοντας το δάχτυλό σας στο διακόπτη ή όταν συνδέσετε τα ηλεκτρικά εργαλεία με την πηγή ρεύματος όταν αυτά είναι ακόμη στη θέση ON, τότε δημιουργείται κίνδυνος τραυματισμών.
- ▶ **Αφαιρείτε από τα ηλεκτρικά εργαλεία τυχόν συναρμολογημένα εργαλεία ρύθμισης ή κλειδιά πριν θέσετε το ηλεκτρικό εργαλείο σε λειτουργία.** Ένα εργαλείο ή κλειδί συναρμολογημένο σ' ένα περιστρεφόμενο τμήμα ενός ηλεκτρικού εργαλείου μπορεί να οδηγήσει σε τραυματισμούς.
- ▶ **Μην υπερεκτιμάτε τον εαυτό σας. Φροντίστε για την ασφαλή στάση του σώματός σας και διατηρείτε πάντοτε την ισορροπία σας.** Έτσι μπορείτε να ελέγξετε καλύτερα το ηλεκτρικό εργαλείο σε περιπτώσεις απροσδόκων περιστάσεων.
- ▶ **Φοράτε κατάλληλα ενδύματα. Μη φοράτε φαρδιά ρούχα ή κοσμήματα. Κρατάτε τα μαλλιά και τα ρούχα σας μακριά από κινούμενα εξαρτήματα.** Χαλαρά ενδύματα, κοσμήματα ή μακριά μαλλιά μπορεί να εμπλακούν στα κινούμενα εξαρτήματα.
- ▶ **Όταν υπάρχει η δυνατότητα συναρμολόγησης διατάξεων αναρρόφησης ή συλλογής σκόνης, βεβαιωθείτε ότι αυτές είναι συνδεδεμένες με το εργαλείο καθώς και ότι χρησιμοποιούνται σωστά.** Η χρήση μιας αναρρόφησης σκόνης μπορεί να ελαττώσει τον κίνδυνο που προκαλείται από τη σκόνη.

## 112 | Ελληνικά

- ▶ **Μην εφησυχάζετε σε μια λάθος ασφάλεια και μην αφηγάτε τους κανόνες ασφαλείας για τα ηλεκτρικά εργαλεία, ακόμα και όταν μετά από συχνή χρήση είστε εξοικειωμένοι με το εργαλείο.** Ένας απρόσεκτος χειρισμός μπορεί μέσα σε κλάσματα του δευτερολέπτου να οδηγήσει σε σοβαρούς τραυματισμούς.

**Χρήση και φροντίδα των ηλεκτρικών εργαλείων**

- ▶ **Μην υπερφορτώνετε το ηλεκτρικό εργαλείο.** Χρησιμοποιείτε για την εκάστοτε εργασία το ηλεκτρικό εργαλείο που προορίζεται γι' αυτήν. Με το κατάλληλο ηλεκτρικό εργαλείο εργάζεστε καλύτερα και ασφαλέστερα στην αναφερόμενη περιοχή ισχύος.
- ▶ **Μη χρησιμοποιήσετε ποτέ ένα ηλεκτρικό εργαλείο που έχει χαλασμένο διακόπτη.** Ένα ηλεκτρικό εργαλείο που δεν μπορείτε πλέον να το θέσετε σε λειτουργία και/ή εκτός λειτουργίας είναι επικίνδυνο και πρέπει να επισκευαστεί.
- ▶ **Τραβήξτε το φως από την πρίζα και/ή απομακρύνετε μια αποσπώμενη μπαταρία, προτού εκτελέσετε ρυθμίσεις στο ηλεκτρικό εργαλείο, προτού αλλάξετε εξαρτήματα ή φυλάξετε το ηλεκτρικό εργαλείο.** Αυτά τα προληπτικά μέτρα ασφαλείας μειώνουν τον κίνδυνο από τυχόν αθέλητη εκκίνηση του ηλεκτρικού εργαλείου.
- ▶ **Διαφυλάγετε τα ηλεκτρικά εργαλεία που δε χρησιμοποιείτε μακριά από παιδιά.** Μην επιτρέψετε τη χρήση του ηλεκτρικού εργαλείου σε άτομα που δεν είναι εξοικειωμένα μ' αυτό ή δεν έχουν διαβάσει τις παρούσες οδηγίες. Τα ηλεκτρικά εργαλεία είναι επικίνδυνα όταν χρησιμοποιούνται από άπειρα πρόσωπα.
- ▶ **Φροντίζετε τα ηλεκτρικά εργαλεία και τα εξάρτημα με επιμέλεια.** Ελέγχετε, αν τα κινούμενα εξαρτήματα λειτουργούν άψογα, χωρίς να μπλοκάρουν, ή μήπως έχουν σπάσει ή φθαρεί τυχόν εξαρτήματα τα οποία επηρεάζουν τον τρόπο λειτουργίας του ηλεκτρικού εργαλείου. Δώστε αυτά τα χαλασμένα εξαρτήματα για επισκευή πριν τα ξαναχρησιμοποιήσετε. Η κακή συντήρηση των ηλεκτρικών εργαλείων αποτελεί αιτία πολλών ατυχημάτων.
- ▶ **Διατηρείτε τα εργαλεία κοπής κοφτερά και καθαρά.** Προσεκτικά συντηρημένα κοπτικά εργαλεία σφηνώνουν δυσκολότερα και οδηγούνται ευκολότερα.
- ▶ **Χρησιμοποιείτε τα ηλεκτρικά εργαλεία, εξαρτήματα, παρελκόμενα εργαλεία κτλ. σύμφωνα με τις παρούσες οδηγίες.** Λαμβάνετε επίσης υπόψη σας τις εκάστοτε συνθήκες και την υπό εκτέλεση εργασία. Η χρησιμοποίηση των ηλεκτρικών εργαλείων για εργασίες που δεν προβλέπονται γι' αυτά μπορεί να δημιουργήσει επικίνδυνες καταστάσεις.
- ▶ **Διατηρείτε τις λαβές και επιφάνειες λαβής στεγνές, καθαρές και ελεύθερες από λάδι και γράσο.** Οι ολισθηρές λαβές και επιφάνειες λαβής δεν επιτρέπουν κανέναν ασφαλή χειρισμό και έλεγχο του ηλεκτρικού εργαλείου σε τυχόν απρόβλεπτες καταστάσεις.

**Προσεκτικός χειρισμός και χρήση εργαλείων μπαταρίας**

- ▶ **Φορτίστε τις μπαταρίες μόνο με φορτιστές που προτείνονται από τον κατασκευαστή.** Ένας φορτιστής που

είναι κατάλληλος μόνο για ένα συγκεκριμένο τύπο μπαταριών δημιουργεί κίνδυνο πυρκαγιάς όταν χρησιμοποιηθεί για άλλες μπαταρίες.

- ▶ **Χρησιμοποιείτε στα ηλεκτρικά εργαλεία μόνο μπαταρίες που προορίζονται γι' αυτά.** Η χρήση άλλων μπαταριών μπορεί να οδηγήσει σε τραυματισμούς και να δημιουργήσει κίνδυνο πυρκαγιάς.
- ▶ **Κρατάτε τις μπαταρίες που δε χρησιμοποιείτε μακριά από συνδετήρες χαρτιών, νομίσματα, κλειδιά, καρφιά, βίδες κι άλλα μικρά μεταλλικά αντικείμενα που μπορούν να βραχυκυκλώσουν τις επαφές της μπαταρίας.** Ένα βραχυκύκλωμα των επαφών της μπαταρίας μπορεί να προκαλέσει τραυματισμούς ή φωτιά.
- ▶ **Μια τυχόν εσφαλμένη χρήση μπορεί να οδηγήσει σε διαρροή υγρών από την μπαταρία.** Αποφεύγετε κάθε επαφή μ' αυτά. Σε περίπτωση τυχαίας επαφής ξεπλύνετε καλά με νερό. Σε περίπτωση που τα υγρά θα έρθουν σε επαφή με τα μάτια, πρέπει να ζητήσετε επίσης και ιατρική βοήθεια. Διαρρέοντα υγρά μπαταρίας μπορεί να οδηγήσουν σε ερεθισμούς του δέρματος ή σε εγκαύματα.
- ▶ **Μη χρησιμοποιείτε καμία χαλασμένη ή τροποποιημένη μπαταρία ή ηλεκτρικό εργαλείο.** Οι χαλασμένες ή τροποποιημένες μπαταρίες μπορεί να παρουσιάσουν μια απρόβλεπτη συμπεριφορά και να οδηγήσουν σε φωτιά, έκρηξη ή σε κίνδυνο τραυματισμού.
- ▶ **Μην εκθέτετε μια μπαταρία ή ένα ηλεκτρικό εργαλείο σε φωτιά ή σε πολύ υψηλές θερμοκρασίες.** Η φωτιά ή οι θερμοκρασίες πάνω από 130 °C μπορεί να προκαλέσουν μια έκρηξη.
- ▶ **Τηρείτε όλες τις υποδείξεις για τη φόρτιση και μη φορτίζετε την μπαταρία ή το εργαλείο μπαταρίας ποτέ εκτός της περιοχής θερμοκρασίας που αναφέρεται στις οδηγίες λειτουργίας.** Η λάθος φόρτιση ή η φόρτιση εκτός της επιτρεπτής περιοχής θερμοκρασίας μπορεί να καταστρέψει την μπαταρία και να αυξήσει τον κίνδυνο πυρκαγιάς.

**Σέρβις**

- ▶ **Δώστε το ηλεκτρικό εργαλείο σας για επισκευή από άριστα εκπαιδευμένο προσωπικό και με γνήσια ανταλλακτικά.** Έτσι εξασφαλίζετε τη διατήρηση της ασφαλείας του ηλεκτρικού εργαλείου.
- ▶ **Μη συντηρείτε ποτέ χαλασμένες μπαταρίες.** Κάθε συντήρηση των μπαταριών πρέπει να πραγματοποιείται μόνο από τον κατασκευαστή ή από εξουσιοδοτημένα συνεργεία σέρβις πελατών.

**Υποδείξεις ασφαλείας για θαμνοκόπτες**

- ▶ **Κρατάτε όλα τα μέρη του σώματος μακριά από το μαχαίρι.** Μην προσπαθήσετε να απομακρύνετε το κομμένο υλικό ή να κρατήσετε το υλικό που κόβετε, ενώ το μαχαίρι κινείται. Βεβαιωθείτε ότι έχει απενεργοποιηθεί ο διακόπτης και έχει αφαιρεθεί η μπαταρία, πριν αφαιρέσετε υλικό που έχει σφηνωθεί στο πριόνι. Μια στιγμή απροεξίας κατά τη χρήση του θαμνοκόπτη μπορεί να επιφέρει σοβαρούς τραυματισμούς.
- ▶ **Κρατάτε τη συσκευή μόνο από τις μονωμένες επιφάνειες συγκράτησης (κύρια λαβή 11, μπροστινή**



**Λαβή 6 ή προέκταση λαβής 8), επειδή υπάρχει κίνδυνος η κοπτική λάμα να έρθει σε επαφή με μη ορατούς ηλεκτροφόρους αγωγούς.** Η επαφή της κοπτικής λάμας με αγωγό ρεύματος μπορεί να θέσει τα μεταλλικά τμήματα του μηχανήματος επίσης υπό τάση και να οδηγήσει έτσι σε ηλεκτροπληξία.



- ▶ **Να κρατάτε το ηλεκτρικό εργαλείο μόνο από τις μονωμένες επιφάνειες συγκράτησης, επειδή το μαχαίρι κοπής μπορεί να έρθει σε επαφή με μη ορατές ηλεκτρικές γραμμές.** Η επαφή του μαχαίριου κοπής με μια ηλεκτροφόρα γραμμή μπορεί να θέσει τα μεταλλικά τμήματα του μηχανήματος επίσης υπό τάση και να οδηγήσει έτσι σε ηλεκτροπληξία.
- ▶ **Να μεταφέρετε το θαμνοκόπτη κρατώντας το από τη λαβή και μόνο όταν τα μαχαίρια είναι ακινητοποιημένα. Να τοποθετείτε το προστατευτικό κάλυμμα πριν μεταφέρετε ή πριν διαφυλάξετε/αποθηκεύσετε το θαμνοκόπτη.** Ο προσεκτικός χειρισμός του μηχανήματος κήπου μειώνει τον κίνδυνο τραυματισμών από το μαχαίρι.
- ▶ **Πριν αρχίσετε την εργασία σας με το μηχάνημα βεβαιωθείτε ότι έχουν συναρμολογηθεί όλες οι προστατευτικές διατάξεις και λαβές.** Μην προσπαθήσετε ποτέ να θέσετε σε λειτουργία ένα μηχάνημα που δεν είναι τελειώς συναρμολογημένο ή/και δεν εκπληρώνει τις εγκριμένες προδιαγραφές.

#### Συμπληρωματικές προειδοποιητικές υποδείξεις

- ▶ Μην επιτρέψετε ποτέ τη χρήση του μηχανήματος κήπου σε παιδιά ή σε άτομα με περιορισμένες φυσικές, αισθητηριακές ή πνευματικές ικανότητες ή έλλειψη πείρας και/ή έλλειψη γνώσεων που/ή δεν είναι εξοικειωμένα με τις παρούσες οδηγίες χρήσης. Δεν αποκλείεται η ηλικία του χειριστή να περιορίζεται από σχετικές εθνικές διατάξεις.
- ▶ Τα παιδιά πρέπει να επιτηρούνται. Έτσι εξασφαλίζεται, ότι αυτά δε θα παίξουν με το μηχάνημα κήπου.
- ▶ **Κατά την εργασία κρατάτε τη συσκευή από τις σωστές επιφάνειες και με τα δύο χέρια και φροντίστε να στέκεστε με ασφάλεια.** Η οδηγηση του εργαλείου με τα δύο χέρια είναι περισσότερο ασφαλή.
- ▶ Κρατάτε το εργαλείο πάντα έτσι, ώστε η θέση του μαχαίριου να είναι οριζόντια.
- ▶ **Πριν αποθέσετε το ηλεκτρικό εργαλείο περιμένετε πρώτα να σταματήσει εντελώς να κινείται.**
- ▶ Όταν το μηχάνημα κήπου λειτουργεί δεν επιτρέπεται να παρευρίσκονται άλλα άτομα ή ζώα σε ακτίνα 3 μέτρων. Στην περιοχή εργασίας ο χειριστής φέρει την ευθύνη για τυχόν παρευρισκόμενα τρίτα άτομα.
- ▶ Μην διεξάγετε ποτέ καμιά κοπή όταν άμεσα κοντά στο μηχάνημα βρίσκονται άλλα άτομα, ιδιαίτερα παιδιά ή κατοικίδια ζώα.
- ▶ Ο χειριστής ή ο χρήστης ευθύνονται για τυχόν ατυχήματα ή ζημιές σε ανθρώπους ή την περιουσία τους.
- ▶ Μην πιάσετε ποτέ το θαμνοκόπτη από τη δοκό μαχαίριων.
- ▶ Να επιθεωρείτε προσεκτικά τον υπό κοπή θάμνο/φράχτη και να απομακρύνετε όλα τα σύρματα και τα άλλα ξένα αντικείμενα.

- ▶ Πριν από κάθε χρήση να βεβαιώνετε ότι τα μαχαίρια, οι βίδες των μαχαίριων και τα άλλα εξαρτήματα του μηχανισμού κοπής δεν είναι φθαρμένα ή χαλασμένα. Μην εργαστείτε ποτέ με χαλασμένο ή πολύ ισχυρά φθαρμένο μηχανισμό κοπής.
- ▶ Εξοικειωθείτε με το χειρισμό του θαμνοκόπτη. Έτσι, σε περίπτωση ανάγκης, θα μπορέσετε να τον σταματήσετε αμέσως.
- ▶ Να εργάζεστε μόνο υπό το φως της ημέρας ή υπό καλό τεχνητό φως.
- ▶ Όταν εργάζεστε να βεβαιώνετε ότι έχουν συναρμολογηθεί όλες οι λαβές που περιέχονται στη συσκευασία καθώς και οι προστατευτικές διατάξεις. Μην προσπαθήσετε ποτέ να θέσετε σε λειτουργία έναν ελλιπώς συναρμολογημένο θαμνοκόπτη ή ένα θαμνοκόπτη που έχει υποστεί μη επιτρεπές αλλαγές.
- ▶ Μην κρατήσετε ποτέ το θαμνοκόπτη από την προστατευτική του διάταξη.
- ▶ Κατά τη λειτουργία του θαμνοκόπτη προσέχετε να στέκεστε πάντα με ασφάλεια και κρατάτε πάντα την ισορροπία σας. Μην χρησιμοποιείτε τη συσκευή πάνω σε σκαλιά ή σε φορητή σκάλα.
- ▶ Να συνειδητοποιείτε το γύρω χώρο σας και να είστε προετοιμασμένος/προετοιμασμένη να αντιμετωπίσετε επικίνδυνες καταστάσεις τις οποίες ενδεχομένως δεν θα μπορέσετε αντιληφθείτε όταν εργάζεστε.
- ▶ Να βεβαιώνετε ότι κάθονται γερά και ασφαλώς όλα τα παζιάδια, οι πίροι και οι βίδες. Έτσι έχετε την εγγύηση ότι ο θαμνοκόπτης λειτουργεί ασφαλώς.
- ▶ Αποθηκεύετε τον θαμνοκόπτη σε στεγνό, κλειστό μέρος, απρόσπο σε παιδιά.
- ▶ Για λόγους ασφαλείας να αντικαθιστάτε τυχόν φθαρμένα ή χαλασμένα εξαρτήματα.
- ▶ Μην προσπαθήσετε ποτέ να επισκευάσετε το μηχάνημα κήπου, εκτός αν διαθέτετε την απαραίτητη εκπαίδευση.
- ▶ Να βεβαιώνετε ότι τα ανταλλακτικά προέρχονται από την Bosch.

#### Υποδείξεις για τον άριστο χειρισμό της μπαταρίας

- ▶ **Πριν την τοποθέτηση της μπαταρίας να βεβαιώνετε ότι το μηχάνημα κήπου είναι απενεργοποιημένο.** Η τοποθέτηση της μπαταρίας στο μηχάνημα κήπου, όταν αυτό είναι ενεργοποιημένο, μπορεί να οδηγήσει σε ατυχήματα.
  - ▶ **Να χρησιμοποιείτε μόνο μπαταρίες που προορίζονται για αυτό το μηχάνημα κήπου.** Η χρήση διαφορετικών μπαταριών μπορεί να γίνει αιτία απρόσπο και πυρκαγιάς.
  - ▶ **Μην ανοίγετε την μπαταρία.** Υπάρχει κίνδυνος βραχυκυκλώματος.
-  **Να προστατεύετε την μπαταρία από υπερβολικές θερμοκρασίες, π. χ. ακόμη και από συνεχή ηλιακή ακτινοβολία, φωτιά, νερό και υγρασία.**
-  Υπάρχει κίνδυνος έκρηξης.
- ▶ **Σε περίπτωση βλάβης ή/και αντικανονικής χρήσης της μπαταρίας μπορεί να εξέλθουν αναθυμιάσεις από την μπαταρία. Αφήστε να μπει φρέσκο αέρας και επισκεφτείτε ένα γιατρό αν αισθανθείτε ενοχλήσεις.** Οι

## 114 | Ελληνικά

αναθυμιάσεις μπορεί να ερεθίσουν τις αναπνευστικές οδούς.

- ▶ **Να χρησιμοποιείτε την μπαταρία μόνο σε συνδυασμό με το προϊόν της Bosch που αποκτήσατε.** Μόνο έτσι προστατεύεται η μπαταρία από μια ενδεχόμενη επικίνδυνη υπερφόρτωση.
- ▶ **Η μπαταρία μπορεί να υποστεί ζημιά από αιχμηρά αντικείμενα, όπως π. χ. καρφί ή κατσαβίδι ή από εξωτερική άσκηση δύναμης.** Μπορεί να προκληθεί ένα εσωτερικό βραχυκύκλωμα με αποτέλεσμα την ανάφλεξη, την εμφάνιση καπνού, την έκρηξη ή την υπερθέρμανση της μπαταρίας.
- ▶ **Μη βραχυκυκλώνετε την μπαταρία.** Υπάρχει κίνδυνος έκρηξης.
- ▶ Να προστατεύετε την μπαταρία από υγρασία και νερό.
- ▶ Να αποθηκεύετε την μπαταρία μόνο μέσα σε μια περιοχή θερμοκρασίας από -20 °C έως 50 °C. Το καλοκαίρι να μην αφήνετε για παράδειγμα την μπαταρία μέσα στο αυτοκίνητο.
- ▶ Να καθαρίζετε κάπου-κάπου τις σχισμές αερισμού της μπαταρίας με ένα μαλακό, καθαρό και στεγνό πινέλο.

## Υποδείξεις ασφαλείας για φορτιστές



**Διαβάστε όλες τις υποδείξεις ασφαλείας και τις οδηγίες.** Αμέλειες

κατά την τήρηση των υποδείξεων ασφαλείας και των οδηγιών μπορεί να προκαλέσουν ηλεκτροπληξία, πυρκαγιά ή/και σοβαρούς τραυματισμούς.

**Διαφυλάξτε καλά αυτές τις οδηγίες.**

Να χρησιμοποιείτε το φορτιστή μόνο όταν είσαστε σε θέση να εκτιμήσετε πλήρως όλες τις λειτουργίες του και να τις εκτελέσετε χωρίς περιορισμούς ή όταν θα έχετε λάβει ανάλογες οδηγίες.

- ▶ **Μην επιτρέψετε ποτέ τη χρήση του μηχανήματος κήπου σε παιδιά ή σε άτομα με περιορισμένες φυσικές, αισθητηριακές ή πνευματικές ικανότητες ή έλλειψη πείρας και/ή έλλειψη γνώσεων που/ή δεν είναι εξοικειωμένα με τις παρούσες οδηγίες χρήσης.** Δεν αποκλείεται η ηλικία του χειριστή να περιορίζεται από σχετικές εθνικές διατάξεις.

▶ **Επιβλέπετε τα παιδιά.** Έτσι θα έχετε τη βεβαιότητα ότι τα παιδιά δεν θα παίξουν με τη συσκευή.

▶ **Φορτίζετε μόνο μπαταρίες ιόντων λιθίου Bosch χωρητικότητας από 1,5 Ah (από 3 στοιχεία μπαταρίας). Η τάση της μπαταρίας πρέπει να ταιριάζει με την τάση φόρτισης μπαταρίας του φορτιστή. Μη φορτίσετε καμία μη επαναφορτιζόμενη μπαταρία.** Διαφορετικά υπάρχει κίνδυνος πυρκαγιάς και έκρηξης.



**Μην εκθέτετε τη συσκευή στη βροχή και την υγρασία.** Η διείσδυση νερού σ' ένα φορτιστή αυξάνει τον κίνδυνο ηλεκτροπληξίας.

- ▶ **Φορτίστε μόνο μπαταρίες ιόντων λιθίου Bosch.** Η τάση της μπαταρίας πρέπει να ταιριάζει με την τάση φόρτισης της μπαταρίας του φορτιστή. Διαφορετικά υπάρχει κίνδυνος πυρκαγιάς και έκρηξης.
- ▶ **Διατηρείτε το φορτιστή καθαρό.** Η ρύπανση της συσκευής δημιουργεί κίνδυνο ηλεκτροπληξίας.
- ▶ **Ελέγχετε πριν από κάθε χρήση το φορτιστή, το ηλεκτρικό καλώδιο και το φις.** Μη χρησιμοποιήσετε το φορτιστή σε περίπτωση που θα εξακριβώσετε κάποιες βλάβες ή ζημιές. **Μην ανοίξετε ο ίδιος/η ίδια το φορτιστή αλλά δώστε τον οπωσδήποτε σε ειδικά εκπαιδευμένο τεχνικό προσωπικό για να τον επισκευάσει με γνήσια εξαρτήματα.** Χαλασμένοι φορτιστές, καλώδια και φις αυξάνουν τον κίνδυνο ηλεκτροπληξίας.
- ▶ **Μην αφήσετε το φορτιστή να λειτουργήσει επάνω σε μια εύφλεκτη επιφάνεια (π. χ. χαρτί, υφάσματα κτλ.) ή μέσα σε εύφλεκτο περιβάλλον.** Δημιουργείται κίνδυνος πυρκαγιάς εξαιτίας της θέρμανσης του φορτιστή.
- ▶ **Μην καλύπτετε τις σχισμές αερισμού του φορτιστή.** Διαφορετικά μπορεί να υπερθερμανθεί ο φορτιστής και να μη λειτουργεί πλέον σωστά.
- ▶ Για αυξημένη ηλεκτρική ασφάλεια συνιστούμε αυτόματο διακόπτη διαρροής με μέγιστο ρεύμα απεμπλοκής 30 mA. Ελέγξτε τον διακόπτη διαρροής πριν από τη χρήση.





**Συντήρηση**

- ▶ **Να αφαιρείτε την μπαταρία από το μηχάνημα κήπου πριν από κάθε εργασία ρύθμισης ή καθαρισμού ή όταν πρόκειται να αφήσετε το μηχάνημα κήπου ανεπιτήρητο.** Να φοράτε πάντοτε γάντια κηπουρικής όταν βάζετε τα χέρια σας στην περιοχή των μαχαιριών ή όταν εργάζεστε.
- ▶ Να ελέγχετε το μηχάνημα κήπου και για λόγους ασφαλείας να αντικαθιστάτε τυχόν φθαρμένα ή/και χαλασμένα εξαρτήματα.

- ▶ Να βεβαιώνετε ότι κάθονται γερά και ασφαλώς όλα τα παξιμάδια, οι πείροι και οι βίδες. Έτσι έχετε την εγγύηση ότι το μηχάνημα κήπου λειτουργεί ασφαλώς.
- ▶ Να βεβαιώνετε ότι τα ανταλλακτικά προέρχονται από την Bosch.
- ▶ **Λπαίνετε πάντα το μαχαίρι πριν από τη χρήση και πριν από την αποθήκευση με σπρέι συντήρησης.**

## Σύμβολα

Τα σύμβολα που ακολουθούν έχουν σημασία για τη σωστή ανάνηψη και κατανόηση των οδηγιών χειρισμού. Παρακαλούμε αποτυπώστε στο μυαλό σας τα σύμβολα και τη σημασία τους. Η σωστή ερμηνεία των συμβόλων συμβάλλει στον καλύτερο και ασφαλέστερο χειρισμό του ηλεκτρικού σας εργαλείου.

Σύμβολο	Σημασία
	Κατεύθυνση αντίδρασης
	Κατεύθυνση κίνησης
	Θέση σε λειτουργία
	Θέση εκτός λειτουργίας
	Εξαρτήματα

## Χρήση σύμφωνα με τον προορισμό

Η συσκευή προορίζεται για οικιακή χρήση, για το κόψιμο και κλάδεμα φυτοφραχτών και θάμνων σε μεγάλο ύψος, ενώ ο χρήστης βρίσκεται στο έδαφος. Η συσκευή δεν προορίζεται για χρήση πάνω σε φορητή σκάλα ή σε σκαλιά. Η συσκευή δεν είναι κατασκευασμένη για το κόψιμο χλόης και δεν μπορεί να χρησιμοποιηθεί για το ξάκρισμα χλοοτάπητα. Η συσκευή δεν προορίζεται για επαγγελματική και βιομηχανική χρήση.

## Περιεχόμενο συσκευασίας (βλέπε εικόνα Β)

Βγάλετε προσεκτικά το μηχάνημα από τη συσκευασία και ελέγξτε αν παραλάβετε όλα τα παρακάτω αντικείμενα:

- Κεφαλή θαμνοκόπτη
- Τηλεσκοπική λαβή
- Επαναφορτιζόμενη μπαταρία\*\*
- Φορτιστής\*\*
- Ιμάντας ανάρτησης
- Προστατευτικό μαχαριών
- Οδηγίες χειρισμού

Σε περίπτωση που λείπουν ή έχουν υποστεί ζημιά κάποια εξαρτήματα, τότε σας παρακαλούμε να απευθυνθείτε στον έμπορό σας.

**\*\* ανάλογα με την εκάστοτε χώρα**

## Απεικονιζόμενα στοιχεία (βλέπε εικόνα Α)



Η αρίθμηση των απεικονιζόμενων στοιχείων αναφέρεται στην παρουσίαση της συσκευής στη φωτογραφημένη σελίδα 320.

- 1 Δοκός μαχαριών
  - 2 Πλήκτρα ρύθμισης για την περιστρεφόμενη κεφαλή
  - 3 Συνδετικό κομμάτι
  - 4 Τηλεσκοπικός σωλήνας
  - 5 Τηλεσκοπική ρύθμιση ύψους
  - 6 Μπροστινή λαβή
  - 7 Θηλιά του ιμάντα ανάρτησης στην μπροστινή λαβή
  - 8 Ιμάντας ανάρτησης
  - 9 Θηλιά του ιμάντα ανάρτησης στην πίσω λαβή
  - 10 Κουμπί ασφάλισης
  - 11 Πίσω λαβή (Μονωμένες επιφάνειες πιασίματος)
  - 12 Διακόπτης ON/OFF
  - 13 Μπαταρία
  - 14 Πλήκτρο απομανδάλωσης μπαταρίας
  - 15 Γάντζος για τη θηλιά του ιμάντα ανάρτησης, μπροστινή λαβή
  - 16 Γάντζος για τη θηλιά του ιμάντα ανάρτησης, πίσω λαβή
- Εξαρτήματα που απεικονίζονται ή περιγράφονται δεν περιέχονται στη στάνταρ συσκευασία. Για τον πλήρη κατάλογο εξαρτημάτων κοιτά το πρόγραμμα εξαρτημάτων.**

## Τεχνικά χαρακτηριστικά

Τηλεσκοπικός θαμνοκόπτης μπαταρίας	UniversalHedge Pole 18	
Αριθμός ευρετηρίου		3 600 HB3 0..
Αριθμός εμβολισμών χωρίς φορτίο	min <sup>-1</sup>	2 200
Μήκος σπάθας	mm	430
Απόσταση μαχαριών	mm	16
Ρύθμιση ύψους	m	2,1 - 2,6
Περιστρεφόμενη κεφαλή, 10 θέσεις	°	135
Βάρος σύμφωνα με EPTA-Procedure 01:2014	kg	3,6
Αριθμός σειράς	Βλέπε αριθμό σειράς (πινακίδα κατασκευαστή) στο μηχάνημα κήπου	
Επιτρεπόμενη θερμοκρασία περιβάλλοντος		
- κατά την αποθήκευση και κατά τη λειτουργία	°C	0... +45
- κατά την αποθήκευση	°C	-20...+50

## 116 | Ελληνικά

Τηλεσκοπικός θαμνοκόπτης μπαταρίας	UniversalHedge Pole 18	
<b>Μπαταρία</b>		<b>Ιόντων λιθίου</b>
Αριθμός ευρετηρίου		
- 1,5 Ah		2 607 337 187
- 2,0 Ah		2 607 337 211
- 2,5 Ah		2 607 337 199
Όνομαστική τάση	V=	18
Χωρητικότητα		
- 2 607 337 187	Ah	1,5
- 2 607 337 211	Ah	2,0
- 2 607 337 199	Ah	2,5
Αριθμός των στοιχείων μπαταρίας		
- 2 607 337 187		5
- 2 607 337 211		5
- 2 607 337 199		5
<b>Φορτιστής</b>		<b>AL 1830 CV</b>
Αριθμός ευρετηρίου		
2 607 ...	EU	... 225 965
	UK	... 225 967
	AU	... 225 969
Ρεύμα φόρτισης	A	3,0
Χρόνος φόρτισης (άδεια μπαταρία)		
- 1,5 Ah	min	33
- 2,0 Ah	min	45
- 2,5 Ah	min	60
Βάρος σύμφωνα με EPTA-Procedure 01:2014	kg	0,40
Κατηγορία μόνωσης		 / II
<b>Φορτιστής</b>		<b>AL 1815 CV</b>
Αριθμός ευρετηρίου		
2 607 ...	EU	... 226 077
	UK	... 226 079
	AU	... 226 081
Ρεύμα φόρτισης	A	1,5
Χρόνος φόρτισης (άδεια μπαταρία)		
- 1,5 Ah	min	63
- 2,0 Ah	min	84
- 2,5 Ah	min	105
Βάρος σύμφωνα με EPTA-Procedure 01:2014	kg	0,38
Κατηγορία μόνωσης		 / II

## Πληροφορίες για θόρυβο και δονήσεις

Τιμές εκπομπής θορύβου, υπολογισμένες κατά EN 60335-1.

Η χαρακτηριστική στάθμη θορύβου της συσκευής εξακριβώθηκε σύμφωνα με την καμπύλη A και ανέρχεται σε: Στάθμη ακουστικής πίεσης 72 dB (A). Στάθμη ακουστικής ισχύος 86 dB (A). Ανασφάλεια μέτρησης K = 4 dB.

Οι συνολικές τιμές κραδασμών  $a_h$  (άθροισμα ανυσμάτων τριών κατευθύνσεων) και ανασφάλεια K εξακριβώθηκαν σύμφωνα με το πρότυπο EN 60335-1:

$$a_h = 1,1 \text{ m/s}^2, K = 1,5 \text{ m/s}^2.$$

Η στάθμη κραδασμών που αναφέρεται σ' αυτές τις οδηγίες έχει μετρηθεί σύμφωνα με μια διαδικασία μέτρησης τυποποιημένη στο πρότυπο EN 60335 και μπορεί να χρησιμοποιηθεί για τη σύγκριση διαφόρων ηλεκτρικών εργαλείων. Είναι επίσης κατάλληλη για έναν προσωρινό υπολογισμό της επιβάρυνσης από τους κραδασμούς.

Η αναφερόμενη στάθμη κραδασμών αντιπροσωπεύει τις βασικές χρήσεις του ηλεκτρικού εργαλείου. Σε περίπτωση όμως που το ηλεκτρικό εργαλείο χρησιμοποιηθεί για άλλες εφαρμογές, με διαφορετικά ή αποκλίνοντα εξαρτήματα ή χωρίς επαρκή συντήρηση, τότε η στάθμη κραδασμών μπορεί να αποκλίνει και αυτή. Αυτό μπορεί να αυξήσει σημαντικά την επιβάρυνση από τους κραδασμούς κατά τη συνολική διάρκεια ολόκληρου του χρονικού διαστήματος που εργάζεσθε.

Για την ακριβή εκτίμηση της επιβάρυνσης από τους κραδασμούς θα πρέπει να λαμβάνονται επίσης υπόψη και οι χρόνοι κατά τη διάρκεια των οποίων το εργαλείο βρίσκεται εκτός λειτουργίας ή λειτουργεί, χωρίς όμως στην πραγματικότητα να χρησιμοποιείται. Αυτό μπορεί να μειώσει σημαντικά την επιβάρυνση από τους κραδασμούς κατά τη διάρκεια ολόκληρου του χρονικού διαστήματος που εργάζεσθε.

Γι' αυτό, πριν αρχίσει η δράση των κραδασμών, πρέπει να καθορίζετε συμπληρωματικά μέτρα ασφαλείας για την προστασία του χειριστή όπως: Συντήρηση του ηλεκτρικού εργαλείου και των εξαρτημάτων που χρησιμοποιείτε, διατήρηση ζεστών των χεριών, οργάνωση της εκτέλεσης των διάφορων εργασιών.

## Συναρμολόγηση και λειτουργία

Στόχος ενέργειας	Εικόνα	Σελίδα
Απεικονιζόμενα στοιχεία	<b>A</b>	320
Περιεχόμενο συσκευασίας	<b>B</b>	321
Συναρμολόγηση της συσκευής	<b>C</b>	321
Τοποθέτηση μπαταρίας	<b>D</b>	321
Στερέωση του μιάντα ανάρτησης	<b>E</b>	322
Ρύθμιση ύψους της τηλεσκοπικής ράβδου	<b>F</b>	322
Αφαιρέστε το προστατευτικό κάλυμμα του μαχαιριού	<b>G</b>	323
Λιπάνετε το μαχαίρι	<b>G</b>	323
Ρύθμιση της περιστρεφόμενης κεφαλής	<b>H</b>	323

Στόχος ενέργειας	Εικόνα	Σελίδα
Θέση σε λειτουργία/εκτός λειτουργίας	I	324
Υποδείξεις εργασίας	J	324 – 325
Αφαίρεση μπαταρίας	K	326
Συντήρηση και αποθήκευση της συσκευής	L	326
Επιλογή εξαρτημάτων/παρελκομένων		327

## Θέση σε λειτουργία

### Για την ασφάλειά σας

- ▶ **Αφαιρείτε την μπαταρία πριν από την εκτέλεση οποιασδήποτε εργασίας στη συσκευή (π.χ. συντήρηση, αντικατάσταση εργαλείου κ.λπ.) καθώς και κατά την μεταφορά και αποθήκευση.** Υπάρχει κίνδυνος τραυματισμού κατά την ακούσια ενεργοποίηση του διακόπτη ενεργοποίησης/απενεργοποίησης με το κουμπί ασφάλισης.
- ▶ **Το μαχαίρι κοπής συνεχίζει να κινείται για μερικά δευτερόλεπτα μετά τη θέση εκτός λειτουργίας του θαμνοκόπτη.**
- ▶ **Μην αγγίζετε το περιστρεφόμενο μαχαίρι κοπής.**
- ▶ **Να πατάτε το διακόπτη μόνο όταν η μπαταρία έχει μπει τέρμα μέσα.**

### Τοποθέτηση/Αφαίρεση μπαταρίας (βλέπε εικόνες D + K)

**Υπόδειξη:** Η χρήση ακατάλληλων μπαταριών μπορεί να προκαλέσει δυσλειτουργίες ή βλάβη στη συσκευή.

Τοποθετήστε τη φορτισμένη μπαταρία **13** στην λαβή της τηλεσκοπικής ράβδου. Βεβαιωθείτε ότι η μπαταρία έχει τοποθετηθεί σωστά.

Για την αφαίρεση της μπαταρίας **13** από τη συσκευή, πιέστε το πλήκτρο απομανδάλωσης της μπαταρίας **14** και τραβήξτε την μπαταρία προς τα εμπρός στην κατεύθυνση της αλυσίδας.

### Φόρτιση μπαταρίας

- ▶ **Να μην χρησιμοποιήσετε κάποιον άλλο φορτιστή.** Να χρησιμοποιείτε το φορτιστή που περιέχεται στη συσκευασία στη μπαταρία ιόντων λιθίου που χρησιμοποιείται στο δικό σας μηχανήμα κήπου.
- ▶ **Προσέξτε την τάση του δικτύου!** Η τάση της πηγής ηλεκτρικού ρεύματος πρέπει να ταυτίζεται με τα στοιχεία στην πινακίδα κατασκευαστή του φορτιστή. Φορτιστές με τάση 230 V μπορούν να λειτουργήσουν και με 220 V.

Η μπαταρία διαθέτει μια διάταξη επιτήρησης της θερμοκρασίας η οποία επιτρέπει τη φόρτιση μόνο στην περιοχή θερμοκρασίας μεταξύ 0 °C και 45 °C. Έτσι επιτυγχάνεται μια μεγάλη διάρκεια ζωής της μπαταρίας.

**Υπόδειξη:** Η μπαταρία παραδίδεται μερικώς φορτισμένη. Για να εξασφαλίσετε την πλήρη ισχύ της μπαταρίας πρέπει να την φορτίσετε στο φορτιστή πριν την χρησιμοποιήσετε για πρώτη φορά.

Η μπαταρία ιόντων λιθίου μπορεί να φορτιστεί ανά πάσα στιγμή. Η διακοπή της φόρτισης δεν βλάπτει την μπαταρία.

Η «Electronic Cell Protection (ECP)» προστατεύει την μπαταρία ιόντων λιθίου από μια πλήρη εκφόρτιση. Όταν η μπαταρία αδειάσει το μηχανήμα κήπου αποσυνδέεται από μια προστατευτική διάταξη: Το μηχανήμα κήπου δεν εργάζεται άλλο.

**ΠΡΟΣΟΧΗ** **Να μην συνεχίσετε να πατάτε το διακόπτη ON/OFF μετά την αυτόματη διακοπή της λειτουργίας του μηχανήματος κήπου.** Μπορεί να υποστεί ζημιά η μπαταρία.

Προσέξτε τις υποδείξεις για την απόσυρση της μπαταρίας.

### Φόρτιση

Η φόρτιση αρχίζει μόλις τοποθετηθεί στην πρίζα το φως δικτύου του φορτιστή και η μπαταρία τοποθετηθεί στο κανάλι φόρτισης. Χάρη στην έξυπνη διαδικασία φόρτισης αναγνωρίζεται αμέσως η κατάσταση φόρτισης της μπαταρίας η οποία ακολούθως φορτίζεται, ανάλογα με τη θερμοκρασία και την τάση της, με άριστο ρεύμα φόρτισης.

Έτσι η μπαταρία προστατεύεται και, όταν δεν αφαιρεθεί από το φορτιστή, παραμένει διαρκώς εντελώς φορτισμένη.

### Σημασία των στοιχείων ένδειξης (AL 1830 CV)

#### Αναβοσβήνον φως (γρήγορα) πράσινη ένδειξη φόρτισης

 Η διαδικασία της ταχυφόρτισης σηματοδοτείται με το **γρήγορο αναβόσβημα** της **πράσινης** ένδειξης φόρτισης της μπαταρίας.

**Υπόδειξη:** Η ταχυφόρτιση είναι εφικτή μόνο όταν η θερμοκρασία της μπαταρίας βρίσκεται μέσα στην εγκεκριμένη περιοχή, βλέπε κεφάλαιο «Τεχνικά χαρακτηριστικά».

#### Αναβοσβήνον φως (αργά) πράσινη ένδειξη φόρτισης της μπαταρίας

 Σε μια κατάσταση φόρτισης της μπαταρίας από **80 %** η **πράσινη** ένδειξη φόρτισης της μπαταρίας αναβοσβήνει **αργά**.

Η μπαταρία μπορεί να αφαιρεθεί για άμεση χρήση.

#### Διαρκές άναμμα της πράσινης ένδειξης φόρτισης

 Το **διαρκές άναμμα** της **πράσινης** ένδειξης φόρτισης σηματοδοτεί ότι η μπαταρία έχει φορτιστεί πλήρως.

Όταν η μπαταρία δεν είναι τοποθετημένη στο φορτιστή το **διαρκές άναμμα** της ένδειξης φόρτισης μπαταρίας σηματοδοτεί ότι το φως του ηλεκτρικού καλωδίου του φορτιστή είναι τοποθετημένο στην πρίζα κι έτσι ο φορτιστής είναι έτοιμος για λειτουργία.

#### Διαρκές άναμμα της κόκκινης ένδειξης φόρτισης

 Το **Διαρκές άναμμα** της **κόκκινης** ένδειξης φόρτισης σηματοδοτεί ότι η θερμοκρασία της μπαταρίας βρίσκεται εκτός της εγκεκριμένης περιοχής, βλέπε κεφάλαιο «Τεχνικά χαρακτηριστικά». Μόλις η θερμοκρασία επανέλθει στην εγκεκριμένη περιοχή ο φορτιστής μεταβαίνει αυτόματα στην ταχυφόρτιση.

## 118 | Ελληνικά

**Η κόκκινη ένδειξη φόρτισης**

 Το **αναβόσθημα** της **κόκκινης** ένδειξης φόρτισης σηματοδοτεί κάποια άλλη ανωμαλία στη φόρτιση, βλέπε κεφάλαιο «Σφάλματα – Αιτίες και θεραπεία».

**Σημασία των στοιχείων ένδειξης (AL 1815 CV)****Αναβόσθημα της ένδειξης φόρτισης μπαταρίας**

 Η φόρτιση σηματοδοτείται με **αναβόσθημα** της ένδειξης φόρτισης μπαταρίας.

**Διαρκές άναμμα της ένδειξης φόρτισης μπαταρίας**

 Το **διαρκές άναμμα** της ένδειξης φόρτισης μπαταρίας σηματοδοτεί ότι η μπαταρία είναι εντελώς φορτισμένη ή ότι η θερμοκρασία της μπαταρίας βρίσκεται εκτός της εγκριμένης περιοχής θερμοκρασίας της μπαταρίας και γι' αυτό δεν μπορεί να φορτιστεί. Η φόρτιση συνεχίζεται μόλις επιτευχθεί η εγκριμένη περιοχή θερμοκρασίας της μπαταρίας.

Όταν η μπαταρία δεν είναι τοποθετημένη στο φορτιστή το **διαρκές άναμμα** της ένδειξης φόρτισης μπαταρίας σηματοδοτεί ότι το φως του ηλεκτρικού καλωδίου του φορτιστή είναι τοποθετημένο στην πρίζα κι έτσι ο φορτιστής είναι έτοιμος για λειτουργία.

**Σφάλματα – Αιτίες και θεραπεία**

Αιτία	Θεραπεία
<b>Η ένδειξη φόρτισης μπαταρίας ανάβει διαρκώς</b>	
<b>Η κόκκινη ένδειξη φόρτισης αναβοσβήνει</b>	
<b>Ανέφικτη φόρτιση</b>	
Η μπαταρία δεν είναι (σωστά) τοποθετημένη	Τοποθετήστε την μπαταρία σωστά πάνω στο φορτιστή
Λερωμένες επαφές μπαταρίας	Καθαρίστε τις επαφές μπαταρίας π.χ. τοποθετώντας και αφαιρώντας πολλές φορές αλληπάλληλα την μπαταρία, ή, αν χρειαστεί, αντικαταστήστε την μπαταρία
Χαλασμένη μπαταρία	Αντικαταστήστε την μπαταρία
<b>Η ένδειξη φόρτισης ή δεν ανάβει</b>	
Το φως δικτύου του φορτιστή δεν είναι (σωστά) τοποθετημένο	Τοποθετήστε το φως δικτύου (τέρμα) στην πρίζα
Χάλασε η πρίζα, το ηλεκτρικό καλώδιο ή ο φορτιστής	Ελέγξτε την τάση δικτύου και, ενδεχομένως, δώστε το φορτιστή για έλεγχο σε ένα εξουσιοδοτημένο κατάστημα Service για ηλεκτρικά εργαλεία της Bosch

**Υποδείξεις για τη φόρτιση**

Σε περίπτωση συνεχόμενων ή πολλαπλά συνεχόμενων κύκλων φόρτισης χωρίς διακοπή, ο φορτιστής μπορεί να θερμανθεί. Αυτό όμως δεν σημαίνει ότι ο φορτιστής παρουσιάζει τεχνικό ελάττωμα.

Ένας σημαντικά μειωμένος χρόνος λειτουργίας μετά τη φόρτιση σημαίνει ότι η μπαταρία εξαντλήθηκε και πρέπει να αντικατασταθεί.

**Συναρμολόγηση**

► **Αφαιρέτε την μπαταρία πριν από την εκτέλεση οποιασδήποτε εργασίας στη συσκευή (π.χ. συντήρηση, αντικατάσταση εργαλείου κ.λπ.) καθώς και κατά την μεταφορά και αποθήκευση.** Υπάρχει κίνδυνος τραυματισμού κατά την ακούσια ενεργοποίηση του διακόπτη ενεργοποίησης/απενεργοποίησης με το κουμπί ασφάλισης.

**Συναρμολόγηση της συσκευής (Βλέπε εικόνα C + E)**

Συνδέστε την κεφαλή του τηλεσκοπικού αλυσοπρίονου και την τηλεσκοπική λαβή ευθύγραμμο μεταξύ τους και ασφαλίστε τη σύνδεση περιστρέφοντας το συνδετικό κομμάτι **3**. Βεβαιωθείτε ότι και τα δύο μέρη έχουν συναρμολογηθεί και ασφαλιστεί σωστά.

Στερεώστε τον ιμάντα ανάρτησης **8** στις θηλές του ιμάντα **7/9** των χειρολαβών. Παρακαλώ λάβετε υπόψη ότι ο ιμάντας ανάρτησης έχει δύο διαφορετικού μεγέθους γάντζους. Βεβαιωθείτε ότι ο μεγαλύτερος γάντζος **16** στερεώθηκε στη θηλιά του ιμάντα της πίσω λαβής **9** και ο μικρότερος γάντζος **15** στη θηλιά του ιμάντα της μπροστινής λαβής **7**.

Αφαιρέστε το προστατευτικό κάλυμμα του μαχαιριού.

**Ρύθμιση ύψους της τηλεσκοπικής ράβδου (βλέπε εικόνα F)**

Λασκάρτε τη τηλεσκοπική ρύθμιση ύψους **5** περιστρέφοντας, και αφού ρυθμίσετε τον τηλεσκοπικό σωλήνα **4** στο ύψος που θέλετε, σφίξτε πάλι περιστρέφοντας την τηλεσκοπική ρύθμιση ύψους **5**.

Ανάλογα με την χρήση και το ύψος του φυτοφράκτη, ο τηλεσκοπικός σωλήνας **4** μπορεί α ρυθμιστεί σε μήκος 2,1 m έως 2,60 m.

**Ρύθμιση της περιστρεφόμενης κεφαλής (βλέπε εικόνα H)**

Πιέστε ταυτόχρονα και τα δύο πλήκτρα ρύθμισης **2**, φέρτε την περιστρεφόμενη κεφαλή στην θέση που θέλετε κινώντας την κεφαλή του θαμνοκόπτη πάνω ή προς τα κάτω, αφήστε τα πλήκτρα ρύθμισης **2** και βεβαιωθείτε ότι η κεφαλή του θαμνοκόπτη έχει ασφαλιστεί σωστά.

Η περιστρεφόμενη κεφαλή μπορεί να ασφαλιστεί σε 10 διαφορετικές θέσεις.

## Λειτουργία

### Θέση σε λειτουργία κι εκτός λειτουργίας (βλέπε εικόνα I)

Για την **ενεργοποίηση** της συσκευής, πιέστε πρώτα το κουμπί ασφάλισης **10** και κατόπιν τον διακόπτη ενεργοποίησης/απενεργοποίησης **12**. Κρατάτε τον διακόπτη ενεργοποίησης/απενεργοποίησης πατημένο κατά τη λειτουργία της συσκευής. Όταν η συσκευή είναι ενεργοποιημένη, μπορείτε να αφήσετε το κουμπί ασφάλισης.

Για την **απενεργοποίηση** του ηλεκτρικού εργαλείου αφήστε το διακόπτη On/Off **12** ελεύθερο.

Να θέτετε το ηλεκτρικό εργαλείο σε λειτουργία μόνο όταν πρόκειται να το χρησιμοποιήσετε. Έτσι εξοικονομείτε ενέργεια. Η διάταξη «Electronic Cell Protection (ECP)» προστατεύει την μπαταρία από μια ενδεχόμενη ολοσχερή εκφόρτωση. Όταν η μπαταρία αδειάσει, μια προστατευτική διάταξη θέτει το κηρυτικό εργαλείο εκτός λειτουργίας. Η συσκευή δεν δουλεύει πλέον.

## Αναζήτηση σφαλμάτων

Στον παρακάτω πίνακα δείχνονται συμπτώματα σφαλμάτων καθώς και πως θα μπορούσατε να τα εξουδετερώσετε σε περίπτωση που κάποτε το μηχάνημα κήπου για τον κήπο δεν θα εργάζεται σωστά. Όταν, όμως, δεν θα μπορούσατε να εντοπίσετε και να εξουδετερώσετε το πρόβλημα που παρουσιάστηκε, τότε σας παρακαλούμε να απευθυνθείτε σε ένα εξουσιοδοτημένο συνεργείο Service.

► **Προσοχή: Θέστε το μηχάνημα κήπου εκτός λειτουργίας και αφαιρέστε την μπαταρία πριν την αναζήτηση του σφάλματος.**

Συμπτώματα	Πιθανή αιτία	Θεραπεία
Πολύ μικρή διάρκεια κοπής ανά φόρτιση της μπαταρίας	Πολύ ισχυρή τριβή λόγω έλλειψης λίπανσης	Ψεκάστε με λιπαντικό (1 609 200 399)
	Πρέπει να καθαρίσετε το μαχαίρι	Καθαρίστε το μαχαίρι
	κακή τεχνική κοπής	βλέπε «Υποδείξεις εργασίας»
	Η μπαταρία δεν είναι εντελώς φορτισμένη	Φορτίστε την μπαταρία, βλέπε επίσης και τις υποδείξεις φόρτισης
Ενεργοποιήθηκε ο ελεγκτής θερμότητας της μπαταρίας		Αφήστε την μπαταρία να κρυώσει και ξεκινήστε εκ νέου
	Τα μαχαίρια κινούνται αργά ή ο μηχανισμός αντιμπλοκαρίσματος δεν λειτουργεί	Αδειάστε την μπαταρία να κρυώσει και ξεκινήστε εκ νέου
Ο θαμνοκόπτης δεν λειτουργεί	Η μπαταρία ήταν αποθηκευμένη/διαφυλαγμένη εκτός της εγκριμένης περιοχής θερμοκρασίας	Αφήστε την μπαταρία να αποκτήσει τη θερμοκρασία χώρου (εντός της επιτρεπτής περιοχής θερμοκρασίας 0 – 45 °C)
	Αδειάστε την μπαταρία	Φορτίστε την μπαταρία, βλέπε επίσης και τις υποδείξεις φόρτισης
Ο θαμνοκόπτης λειτουργεί με διακοπές	Ο αποκλεισμός αθλήτης ζεύξης δεν έχει ασφαλίσει σωστά	βλέπε «Θέση σε λειτουργία»
	Η φορά περιστροφής του κινητήρα αλλάζει διαρκώς και τερματίζεται μετά από περίπου 3 s	βλέπε «Υποδείξεις εργασίας» (μηχανισμός αντιμπλοκαρίσματος)
	Σφάλμα στην εσωτερική καλωδίωση του μηχανήματος κήπου	Απευθυνθείτε στο Bosch Service Center
Ο κινητήρας λειτουργεί, τα μαχαίρια δεν κινούνται	Χαλασμένος διακόπτης ON/OFF	Απευθυνθείτε στο Bosch Service Center
	Εσωτερικό σφάλμα	Απευθυνθείτε στο Bosch Service Center

## Υποδείξεις εργασίας (βλέπε εικόνα J)

### Μηχανισμός αντιμπλοκαρίσματος

Αυτή η συσκευή είναι εφοδιασμένη με σύστημα αντιεμπλοκής για την εξυπηρέτησή σας. Όταν η λάμα κοπής συναντήσει μέταλλο, αυξάνεται η επιβάρυνση του κινητήρα. Το έξυπνο μικροηλεκτρονικό σύστημα αναγνωρίζει την υπερφόρτωση και αντιστρέφει πολλαπλά τη ζεύξη του κινητήρα, για να αποτραπεί η εμπλοκή της λάμας κοπής και να διαχωριστεί το υλικό. Αυτή η ακουστικά αισθητή μεταγωγή διαρκεί μέχρι 3 s. Μετά το διαχωρισμό η συσκευή συνεχίζει την κανονική λειτουργία της ή η λάμα κοπής παραμένει αυτόματα σε ανοιχτή κατάσταση, όταν η κατάσταση υπερφόρτωσης διαρκεί περισσότερο (π.χ. όταν ένα κομμάτι του μεταλλικού φράχτη εμπλακεί κατά λάθος στη συσκευή).

## 120 | Ελληνικά

Συμπτώματα	Πιθανή αιτία	Θεραπεία
Τα μαχαίρια θερμαίνονται υπερβολικά	Πολύ ισχυρή τριβή λόγω έλλειψης λίπανσης	Ψεκάστε με λιπαντικό (1 609 200 399)
	Τα μαχαίρια δεν είναι κοφτερά	Απευθυνθείτε στο Bosch Service Center
	Τα μαχαίρια έχουν εντομές	Απευθυνθείτε στο Bosch Service Center
Το μαχαίρι δεν κινείται	Άδεια μπαταρία	Φορτίστε την μπαταρία, βλέπε επίσης και τις υποδείξεις φόρτισης
	Το μηχάνημα κήπου χάλασε	Απευθυνθείτε στο Bosch Service Center
Ισχυροί κραδασμοί/θόρυβοι	Το μηχάνημα κήπου χάλασε	Απευθυνθείτε στο Bosch Service Center
Η κόκκινη ένδειξη μπαταρίας αναβοσβήνει Η φόρτιση δεν είναι εφικτή	Η μπαταρία δεν τοποθετήθηκε (σωστά)	Τοποθετήστε σωστά την μπαταρία στο φορτιστή
	Λερωμένες επαφές μπαταρίας	Καθαρίστε τις επαφές μπαταρίας π.χ. τοποθετώντας και αφαιρώντας πολλές φορές αλληπάλληλα την μπαταρία, ή, αν χρειαστεί, αντικαταστήστε την μπαταρία
	Χαλασμένη μπαταρία	Αντικαταστήστε την μπαταρία
Δεν ανάβουν οι ενδείξεις φόρτισης της μπαταρίας	Το φως δικτύου του φορτιστή δεν είναι (σωστά) τοποθετημένο	Τοποθετήστε το φως δικτύου (τέρμα) στην πρίζα
	Χάλασε η πρίζα, το ηλεκτρικό καλώδιο ή ο φορτιστής	Ελέγξτε την τάση δικτύου και, ενδεχομένως, δώστε το φορτιστή για έλεγχο σε ένα εξουσιοδοτημένο κατάστημα Service για ηλεκτρικά εργαλεία της Bosch

## Συντήρηση, αποθήκευση και μεταφορά (βλέπε εικόνες K + L)

- ▶ **Αφαιρείτε την μπαταρία πριν από την εκτέλεση οποιασδήποτε εργασίας στη συσκευή (π.χ. συντήρηση, αντικατάσταση εργαλείου κ.λπ.) καθώς και κατά την μεταφορά και αποθήκευση.** Υπάρχει κίνδυνος τραυματισμού κατά την ακούσια ενεργοποίηση του διακόπτη ενεργοποίησης/απενεργοποίησης με το κουμπί ασφάλισης.

### Συντήρηση λάμας

Λιπάνετε τη λάμα κοπής πριν και μετά από κάθε χρήση με το συνιστώμενο λιπαντικό σπρέι.

### Αποθήκευση και μεταφορά

Για την αποθήκευση και μεταφορά αφαιρέστε την μπαταρία από το τηλεσκοπικό θαμνοκοπτικό και τοποθετήστε το προστατευτικό κάλυμμα του μαχαριού.

## Service και παροχή συμβουλών χρήσης

### www.bosch-garden.com

Όταν ζητάτε διασφαφτικές πληροφορίες καθώς και όταν παραγγέλνετε ανταλλακτικά πρέπει να αναφέρετε οποιοδήποτε το 10ψήφιο αριθμό ευρετηρίου που αναγράφεται στην πινακίδα κατασκευαστή.

### Ελλάδα

Robert Bosch A.E.  
Ερχειάς 37  
19400 Κορωπί – Αθήνα

Τηλ.: 210 5701258  
Φαξ: 210 5701283  
www.bosch.com  
www.bosch-pt.gr

ABZ Service A.E.  
Τηλ.: 210 5701380  
Φαξ: 210 5701607

## Μεταφορά

Οι περιεχόμενες μπαταρίες ιόντων λιθίου υπόκεινται στις απαιτήσεις των επικίνδυνων αγαθών. Οι μπαταρίες μπορούν να μεταφερθούν οδικώς από το χρήστη χωρίς άλλους όρους. Όταν, όμως, οι μπαταρίες αποστέλλονται από τρίτους (π.χ. αεροπορικώς ή με εταιρία μεταφορών) πρέπει να τηρούνται διάφορες ιδιαίτερες απαιτήσεις για τη συσκευασία και τη σήμανση. Εδώ πρέπει, κατά την προετοιμασία του υπό αποστολή τεμαχίου, να ζητηθεί οποιοδήποτε και η συμβουλή ενός ειδικού για επικίνδυνα αγαθά.

Να αποστέλλετε τις μπαταρίες μόνο όταν το περίβλημα είναι άθικτο. Να κολλάτε τις γυμνές επαφές με κολλητική ταινία και να συσκευάζετε την μπαταρία κατά τέτοιο τρόπο, ώστε αυτή να μην κουνιέται μέσα στη συσκευασία.

Παρακαλούμε να λαμβάνετε επίσης υπόψη σας και τυχόν πιο αυστηρές εθνικές διατάξεις.



## Απόσυρση



Τα ηλεκτρικά εργαλεία, οι μπαταρίες, τα εξαρτήματα και οι συσκευασίες πρέπει να ανακυκλώνονται με τρόπο φιλικό προς το περιβάλλον.



Μην ρίχνετε τα ηλεκτρικά εργαλεία και τις μπαταρίες στα απορρίμματα του σπιτιού σας!

### Μόνο για χώρες της ΕΕ:

Σύμφωνα με την Κοινοτική Οδηγία 2012/19/ΕΕ τα άχρηστα ηλεκτρικά εργαλεία καθώς και σύμφωνα με την Κοινοτική Οδηγία 2006/66/ΕΚ οι χαλασμένες ή αναλωμένες μπαταρίες δεν είναι πλέον υποχρεωτικό να συλλέγονται ξεχωριστά για να ανακυκλωθούν με τρόπο φιλικό προς το περιβάλλον.

### Μπαταρίες/Επαναφορτιζόμενες μπαταρίες:

#### Li-Ion:

Παρακαλούμε να δώσετε προσοχή στις υποδείξεις στο κεφάλαιο «Μεταφορά», σελίδα 122.

Τηρούμε το δικαίωμα αλλαγών.

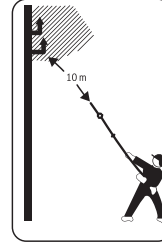

**Ακım veya telefon kablolarına hiçbir zaman dokunmayın.** Bu gibi kablolar yüksek gerilim iletir. Büyük olasılıkla elektrik çarpması tehlikesi vardır. En azından 10 metrelik bir mesafe bırakın.

Uyarı: Bahçe aleti çalışırken yakında bulunan kişiler bahçe aletinden güvenli bir uzaklıkta durmalıdır.

## Genel Elektrikli El Aleti Güvenlik Uyarıları

**UYARI** Bu elektrikli el aletiyle birlikte gelen tüm güvenlik uyarılarını, talimatları, resim ve açıklamaları okuyun. Aşağıda bulunan talimatlara uyulmaması elektrik çarpmalarına, yangınlara ve/veya ağır yaralanmalara neden olabilir.

**Tüm uyarı ve talimatları ileride kullanmak üzere saklayın.**

Uyarılardaki "elektrikli el aleti" terimi, elektrikli (kablolu) ya da akülü (kablesiz) el aleti anlamına gelir.

### Çalışma yeri güvenliği

- ▶ **Çalıştığınız yeri temiz tutun ve iyi aydınlatın.** Çalıştığınız yer düzensiz ise ve iyi aydınlatılmamışsa kazalar ortaya çıkabilir.
- ▶ **Yakınında patlayıcı maddeler, yanıcı sıvı, gaz veya tozların bulunduğu yerlerde elektrikli el aleti ile çalışmayın.** Elektrikli el aletleri, toz veya buharların tutuşmasına neden olabilecek kıvılcımlar çıkarırlar.
- ▶ **Elektrikli el aleti ile çalışırken çocukları ve etraftaki kişileri uzakta tutun.** Dikkatiniz dağılacak olursa aletin kontrolünü kaybedebilirsiniz.

### Elektrik Güvenliği

- ▶ **Elektrikli el aletinin bağlantı fişi prize uymalıdır. Fişi hiçbir zaman değiştirmeyin. Koruyucu topraklanmış elektrikli el aletleri ile birlikte adaptör fiş kullanmayın.** Değiştirilmemiş fiş ve uygun priz elektrik çarpması tehlikesini azaltır.
- ▶ **Borular, kalorifer petekleri, ısıtıcılar ve buzdolapları gibi topraklanmış yüzeylerle vücudunuzun temas etmesinden kaçının.** Vücudunuz topraklandığı anda büyük bir elektrik çarpması tehlikesi ortaya çıkar.
- ▶ **Aleti yağmur altında veya nemli ortamlarda bırakmayın.** Suyun elektrikli el aleti içine sızması elektrik çarpması tehlikesini artırır.
- ▶ **Elektrikli el aletini kablesiz tutarak taşımayın, kabloyu kullanarak asmayın veya kablodan çekerek fişi çıkarmayın. Kabloyu ısıdan, yağdan, keskin kenarlı cisimlerden veya aletin hareketli parçalarından uzak tutun.** Hasarlı veya dolaşmış kablo elektrik çarpması tehlikesini artırır.

## Türkçe

### Güvenlik Talimatı

#### Resimli semboller hakkında açıklamalar



Genel tehlike uyarısı.



Kullanım kılavuzunu tam olarak okuyun.



Bu bahçe aletini yağmur altında kullanmayın ve yağmur altında bırakmayın.



Çalışırken yakınızdaki bulunan kişilerin etrafına savrulabilecek yabancı cisimler tarafından yaralanmaması için gerekli önlemleri alın.



Uyarı: Bahçe aleti çalışır durumda iken aletle aranızda güvenli bir mesafe bırakın.



**Daima koruyucu iş eldivenleri ve koruyucu gözlük kullanın. Kaymaz iş ayakkabıları ve koruyucu kask gibi diğer koruyucu donanımın da kullanılmasını tavsiye edilir.** Uygun iş giysileri düşen dallar ve kesici bıçakla temasa gelme sonucu ortaya çıkabilecek yaralanma tehlikesini azaltır.

## 122 | Türkçe

- ▶ **Bir elektrikli el aleti ile açık havada çalışırken mutlaka açık havada kullanılmaya uygun uzatma kablosu kullanın.** Açık havada kullanılmaya uygun uzatma kablosunun kullanılması elektrik çarpması tehlikesini azaltır.
- ▶ **Elektrikli el aletin nemli ortamlarda çalıştırılması şartsa, mutlaka arıza akımı koruma şalteri kullanın.** Arıza akımı koruma şalterinin kullanımı elektrik çarpması tehlikesini azaltır.

**Kişilerin Güvenliği**

- ▶ **Dikkatli olun, ne yaptığınıza dikkat edin, elektrikli el aleti ile işinizi makul bir tempo ve yöntemle yürütün.** Yorgunsanız, aldığınız hapların, ilaçların veya alkolün etkisinde iseniz elektrikli el aletini kullanmayın. Aleti kullanırken bir anki dikkatsizlik önemli yaralanmalara neden olabilir.
- ▶ **Daima kişisel koruyucu donanım ve bir koruyucu gözlük kullanın.** Elektrikli el aletin türü ve kullanımına uygun olarak; toz maskesi, kaymayan iş ayakkabıları, koruyucu kask veya koruyucu kulaklık gibi koruyucu donanım kullanımı yaralanma tehlikesini azaltır.
- ▶ **Aleti yanlışlıkla çalıştırmaktan kaçının. Akım ikmal şebekesine ve/veya aküye bağlamadan, elinize alıp taşımadan önce elektrikli el aletin kapalı olduğundan emin olun.** Elektrikli el aletini parmağınız şalter üzerinde dururken taşırırsanız ve alet açıkken fişi prize sokarsanız kazalara neden olabilirsiniz.
- ▶ **Elektrikli el aletini çalıştırmadan önce ayar aletlerini veya anahtarları aletten çıkarın.** Aletin dönen parçaları içinde bulunabilecek bir yardımcı alet yaralanmalara neden olabilir.
- ▶ **Çalışırken vücudunuz anormal durumda olmasın. Çalışırken duruşunuz güvenli olsun ve dengenizi her zaman koruyun.** Bu sayede aleti beklenmedik durumlarda daha iyi kontrol edebilirsiniz.
- ▶ **Uygun iş elbiseleri giyin. Geniş giysiler giymeyin ve takı takmayın. Saçlarınızı ve giysilerinizin aletin hareketli parçalarından uzak tutun.** Bol giysiler, uzun saçlar veya takılar aletin hareketli parçaları tarafından tutulabilir.
- ▶ **Toz emme donanımı veya toz tutma tertibatı kullanırken, bunların bağlı olduğundan ve doğru kullanıldığını emin olun.** Toz emme donanımının kullanımı tozdan kaynaklanabilecek tehlikeleri azaltır.
- ▶ **Aletleri sık kullanmanız sebebiyle kazandığınız alışkanlıklar, güvenlik prensiplerine uymanızı önlememelidir.** Dikkatsiz bir hareket, bir anda ciddi yaralanmalara yol açabilir.

**Elektrikli el aletlerinin kullanımı ve bakımı**

- ▶ **Aleti aşırı ölçüde zorlamayın. Yaptığınız işe uygun elektrikli el aletleri kullanın.** Uygun performanslı elektrikli el aleti ile, belirlenen çalışma alanında daha iyi ve güvenli çalışırsınız.
- ▶ **Şalteri bozuk olan elektrikli el aletini kullanmayın.** Açılıp kapanamayan bir elektrikli el aleti tehlikelidir ve onarılmalıdır.

- ▶ **Alette bir ayarlama işlemine başlamadan, herhangi bir aksesuarı değiştirirken veya aleti elinizden bırakırken fişi prizden çekin veya aküyü çıkarın.** Bu önlem, elektrikli el aletin yanlışlıkla çalışmasını önler.
- ▶ **Kullanım dışı duran elektrikli el aletlerini çocukların ulaşamayacağı bir yerde saklayın. Aleti kullanmayı bilmeyen veya bu kullanım kılavuzunu okumayan kişilerin aletle çalışmasına izin vermeyin.** Deneyimsiz kişiler tarafından kullanıldığında elektrikli el aletleri tehlikelidir.
- ▶ **Elektrikli el aletinizin ve aksesuarlarınızın bakımını özenle yapın. Elektrikli el aletinizin kusursuz olarak çalışmasını engelleyebilecek bir durumun olup olmadığını, hareketli parçaların kusursuz olarak işlev görüp görmediklerini ve sıkışıp sıkışmadıklarını, parçaların hasarlı olup olmadığını kontrol edin. Aleti kullanmaya başlamadan önce hasarlı parçaları onartın.** Birçok iş kazası elektrikli el aletlerine yeterli bakım yapılmamasından kaynaklanır.
- ▶ **Kesici uçları daima keskin ve temiz tutun.** Özenle bakımı yapılmış keskin kenarlı kesme uçlarının malzeme içinde sıkışma tehlikesi daha azdır ve daha rahat kullanım olanağı sağlarlar.
- ▶ **Elektrikli el aletini, aksesuarı, uçları ve benzerlerini, bu özel tip alet için öngörülen talimata göre kullanın. Bu sırada çalışma koşullarını ve yaptığınız işi dikkate alın.** Elektrikli el aletlerinin kendileri için öngörülen alanın dışında kullanılması tehlikeli durumlara neden olabilir.
- ▶ **Tutamak ve kavrama yüzeylerini kuru, yağsız ve temiz tutun.** Kaygan tutamak ve kavrama yüzeyleri, aletin beklenmeyen durumlarda güvenli şekilde tutulmasını ve kontrol edilmesini engeller.

**Akülü aletlerin özenli bakımı ve kullanımı**

- ▶ **Aküyü sadece üreticinin tavsiye ettiği şarj cihazı ile şarj edin.** Bir akünün şarjına uygun olarak üretilmiş şarj cihazı başka bir akünün şarjı için kullanılırsa yangın tehlikesi ortaya çıkar.
- ▶ **Sadece ilgili elektrikli el aleti için öngörülen aküleri kullanın.** Başka akülerin kullanımı yaralanmalara ve yangınlara neden olabilir.
- ▶ **Kullanılmayan aküyü büro ataçları, madeni bozuk paralar, anahtarlar, çiviler, vidalar veya metal nesnelere uzak tutun. Bunlar köprüleme yaparak kontaklara neden olabilir.** Akü kontakları arasındaki kısa devre yanmalara veya yangınlara neden olabilir.
- ▶ **Yanlış kullanım durumunda aküden sıvı dışarı sızabilir. Bu sıvı ile temastan kaçının. Yanlışlıkla temas ederseniz su ile iyice yıkayın. Eğer sıvı gözlerinize gelecek olursa hemen bir hekime başvurun.** Dışarı sızan akü sıvısı cilt tahrişlerine ve yanmalara neden olabilir.
- ▶ **Hasarlı veya değiştirilmiş akü veya el aleti kullanmayın.** Hasarlı veya değiştirilmiş aküler beklenmedik davranışlara yol açarak yangın, patlama ve yaralanmalara neden olabilir.

- ▶ **Akü veya aleti ateşe veya yüksek sıcaklıklara maruz bırakmayın.** Ateşe veya 130 °C üstündeki sıcaklıklara maruz kalma patlamalara yol açabilir.
- ▶ **Tüm şarj talimatlarını uygulayın ve akü ya da aleti talimatlarda belirtilen sıcaklık aralığının dışında şarj etmeyin.** Hatalı şarj veya belirtilen aralık dışındaki sıcaklıklarda şarj aküye zarar vererek yangın riskini yükseltebilir.

### Servis

- ▶ **Elektrikli el aletinizi sadece yetkili personele ve orijinal yedek parça kullanma koşulu ile onartın.** Bu sayede aletin güvenliğini sürekli hale getirirsiniz.
- ▶ **Hasarlı akülerde onarım işlemi yapmayın.** Akülerin onarımı sadece üretici veya yetkili servisler tarafından yapılmalıdır.

### Çit biçme makineleri için güvenlik talimatı

- ▶ **Vücudunuzun bütün parçalarını kesici bıçaklardan (çubuklardan) uzak tutun. Kesici bıçaklar hareket ederken kesilen malzemeyi almayı veya kesilecek malzemeyi tutmayı denemeyin. Sıkışmış bulunan kesim parçalarını çıkarırken şalterin kapalı konumda olduğundan ve akünün çıkarılmış olduğundan emin olun.** Çit kesme makinesini kullanırken bir anlık dikkatsizlik ciddi yaralanmalara neden olabilir.
- ▶ **Aleti sadece izolasyonlu tutamak yüzeylerinden (Ana tutamak 11, ön tutamak 6 veya genişletilmiş tutamak alanı 8) tutun, çünkü kesici bıçak görünmeyen akım kablolarına rastlayabilir.** Kesici bıçağın akım ileten bir kablo ile teması elektrikli el aletinin metal parçalarını da elektrik gerilimine maruz bırakabilir ve elektrik çarpmasına neden olabilir.
- ▶ **Elektrikli el aletini sadece izolasyonlu tutamaklarından tutun, çünkü kesici bıçak görünmeyen elektrik kabloları ile temasa gelebilir.** Kesici bıçak gerilim ileten bir kablo ile temasa gelecek olursa aletin metal parçaları gerilime maruz kalabilir ve elektrik çarpmasına neden olunabilir.
- ▶ **Çit biçme makinesini bıçaklar hareketsiz durumda iken tutamağından tutarak taşıyın. Çit biçme makinesini naklemeden veya saklarken daima koruyucu kapağı kapatın.** Aleti dikkatli kullanma bıçaklardan kaynaklanabilecek yaralanma tehlikesini azaltır.
- ▶ **Aleti kullanırken bütün koruyucu donanımın ve tutamakların takılı olduğundan emin olun.** Eksik olarak monte edilmiş veya müsaade edilmeyen modifikasyona uğramış bir aleti hiçbir zaman çalıştırmayı denemeyin.



### Ek uyarılar

- ▶ Çocukların ve fiziksel, duyuşsal veya zihni yetenekleri sınırlı olan veya yeterli deneyim ve/veya bilgiye sahip olmayan ve/veya aletin nasıl kullanılacağına dair talimat almayan kişilerin bahçe aletini kullanmasına hiçbir zaman izin vermeyin. Ulusal yönetmelikler kullanıcıların yaşını sınırlayabilir.
- ▶ Bahçe aleti ile oynamaları için çocuklara göz kulak olunmalıdır.

- ▶ **Aleti iki elinizle doğru tutamaklardan sıkıca tutun ve duruşunuzun güvenli olmasına dikkat edin.** Bu alet iki elle daha güvenli kullanılır.
- ▶ Aleti daima kesici bıçaklar (çubuklar) yatay konumda olacak biçimde taşıyın.
- ▶ **Elinizden bırakmadan önce elektrikli el aletinin tam olarak durmasını bekleyin.**
- ▶ Aletle çalışırken 3 metrelik bir daire içinde başkaları ve evcil hayvanlar bulunmamalıdır. Aleti kullanan çalışma alanını üçüncü kişilere karşı korumaktan sorumludur.
- ▶ Yakınızdaki başkaları ve özellikle çocuklar veya evcil hayvanlar varken çit kesme makinesini kullanmayın.
- ▶ Bu aleti kullananlar başkalarının başına gelebilecek kazalardan veya bunların özel mülkiyetinde bulunan mallarda meydana gelebilecek hasarlardan sorumludur.
- ▶ Çit kesme makinesini hiçbir zaman çit kesme bıçağından tutmayın.
- ▶ Biçilecek çiti dikkatli biçimde kontrol edin ve bütün telleri ve yabancı nesnelere alın.
- ▶ Aleti kullanmaya başlamadan önce her defasında bıçağın, bıçak vidalarının ve kesme mekanizmasının diğer parçalarının aşınmış olup olmadıklarını veya hasarlı olup olmadıklarını kontrol edin. Hiçbir zaman hasarlı veya aşırı ölçüde aşınmış kesme mekanizması ile çalışmayın.
- ▶ Acil durumlarda hemen durdurabilmek için çit kesme makinesinin kullanımını tam olarak öğrenin.
- ▶ Çit kesme makinesini sadece gün ışığında veya iyi aydınlatma koşullarında kullanın.
- ▶ Çit kesme makinesini kullanırken birlikte teslim edilen bütün tutamak ve koruyucu donanımın takılı olduğundan emin olun. Hiçbir zaman tam olarak monte edilmemiş veya üzerinde değişiklik yapılmış çit kesme makinesini kullanmayın.
- ▶ Çit kesme makinesini hiçbir zaman koruyucu donanımından tutmayın.
- ▶ Çit kesme makinesi ile çalışırken her zaman duruşunuzun güvenli olmasına dikkat edin ve dengeyi koruyun. Aleti basamaklarda veya merdiven üzerinde kullanmayın.
- ▶ Çevrenizde olup bitene ve duymacağınız ancak tehlike oluşturabilecek olaylara karşı dikkatli olun.
- ▶ Çit kesme makinesini güvenli bir durumda kullanabilmek için bütün somunların, civataların ve pimlerin yerlerine iyice oturmasını sağlayın.
- ▶ Çit kesme makinesini çocukların erişemeyeceği, kuru ve kapalı bir yere saklayın.
- ▶ Güvenlik amacıyla aşınmış veya hasar görmüş parçaları değiştirin.
- ▶ Yeterli eğitime sahip değilseniz bahçe aletini onarmayı denemeyin.
- ▶ Yenilenen parçaların orijinal Bosch ürünü olduğundan emin olun.

## 124 | Türkçe

**Akünün optimum verimle kullanılmasına ilişkin açıklamalar**

- ▶ **Aküyü takmadan önce bahçe aletinin kapalı olduğundan emin olun.** Bahçe aleti açık durumda iken akü takılacak olursa kazalara neden olunabilir.
  - ▶ **Sadece bu bahçe aleti için öngörülen Bosch aküleri kullanın.** Başka marka akülerin kullanılması yaralanmalara veya yangına neden olabilir.
  - ▶ **Aküyü açmayın.** Kısa devre tehlikesi vardır.
-  **Aküyü aşırı ölçüde ısınmaya karşı; örneğin sürekli güneş ışımına karşı ve ayrıca, ateşe, suya ve neme karşı koruyun.** Patlama tehlikesi vardır.
- 
- ▶ **Hasar gördüklerinde veya usulüne uygun kullanılmadıklarında aküler buhar çıkarabilir.** Çalıştığınız yeri havalandırın ve şikayet olursa hekime başvurun. Akülerden çıkan buharlar nefes yollarını tahriş edebilir.
  - ▶ **Aküyü sadece Bosch ürününüzle kullanın.** Aküyü ancak bu şekilde tehlikeli zorlanmalardan koruyabilirsiniz.
  - ▶ **Çivi veya tornavida gibi sivri, kesin nesnelere veya dıştan kuvvet uygulamaları aküde hasara neden olabilir.** Akü içinde bir kısa devre oluşabilir ve akü yanabilir, duman çıkarabilir, patlayabilir veya aşırı ölçüde ısınabilir.
  - ▶ **Aküye kısa devre yaptırmayın.** Patlama tehlikesi vardır.
  - ▶ Aküyü nemden ve sudan koruyun.
  - ▶ Aküyü -20 ... 50 derece arasında bir sıcaklıkta saklayın. Örneğin aküyü yaz aylarında otomobil içinde bırakmayın.
  - ▶ Akünün havalandırma aralıklarını düzenli olarak yumuşak, temiz ve kuru bir fırça ile temizleyin.

**Şarj cihazları için güvenlik talimatı****Bütün uyarıları ve talimat hükümlerini okuyun.**

Açıklanan uyarılara ve talimat hükümlerine uyulmadığı takdirde elektrik çarpmalarına, yangınlara ve/veya ağır yaralanmalara neden olunabilir.

**Bu talimatı iyi saklayın.**

Şarj cihazını ancak bütün işlevlerini ve talimatı okuyup öğrendikten sonra kullanın.

- ▶ Çocukların ve fiziksel, duyuşal veya zihni yetenekleri sınırlı olan veya yeterli deneyim ve/veya bilgiye sahip

olmayan ve/veya aletin nasıl kullanılacağına dair talimat almayan kişilerin bahçe aletini kullanmasına hiçbir zaman izin vermeyin. Ulusal yönetmelikler kullanıcıların yaşını sınırlayabilir.

- ▶ **Çocuklara göz kulak olun.** Bu şekilde çocukların aletle oynamasını önlersiniz.
- ▶ **Sadece 1,5 Ah kapasiteden itibaren Bosch lityum aküleri şarj edin (3 akü hücrelerinden itibaren).** Akünün gerilimi şarj cihazının akü şarj gerilimine uygun olmalıdır. Tekrar şarj edilemeyen bataryaları şarj etmeyin. Aksi takdirde yangın ve patlama tehlikesi vardır.



**Şarj cihazını yağmur ve neme karşı koruyun.** Şarj cihazının içine su sızması elektrik çarpmaya tehlikesini artırır.

- ▶ **Sadece Bosch lityum aküleri şarj edin. Akünün gerilimi şarj cihazının akü şarj gerilimine uygun olmalıdır.** Aksi takdirde yangın ve patlama tehlikesi vardır.
- ▶ **Şarj cihazını temiz tutun.** Kirlenme nedeniyle elektrik çarpmaya tehlikesi ortaya çıkar.
- ▶ **Her kullanımdan önce şarj cihazını, kabloyu ve fişi kontrol edin.** Hasar tespit ederseniz şarj cihazını kullanmayın. Şarj cihazını kendiniz açmayın, sadece kalifiye elemanlara veya uzmanlara açtırın ve sadece orijinal yedek parçaları kullanın. Hasarlı şarj cihazı, kablo ve fişler elektrik çarpmaya tehlikesini artırır.
- ▶ **Şarj cihazını kolay tutuşan zeminlerde kullanmayın (örneğin kağıt, tekstil malzemesi vb.).** Şarj işlemi sırasında şarj cihazında meydana gelen ısınma yangın tehlikesi doğurur.
- ▶ **Şarj cihazının havalandırma aralıklarının üstünü kapatmayın.** Aksi takdirde şarj cihazı aşırı ölçüde ısınabilir ve doğru işlev göremez.
- ▶ Yüksek elektriksel güvenlik için maksimum 30 mA tetikleme akımlı bir hatalı akım koruma şalteri kullanılmasını tavsiye ederiz. Aleti kullanmaya başlamadan önce FI koruyucu şalteri kontrol edin.



**Bakım**

- ▶ **Bahçe aletinde ayarlama veya temizlik işleri yapmadan önce ve bahçe aletini uzun süre denetim dışı bırakacağınız zaman aküyü çıkarın.** Keskin bıçakların alanında meşgul olurken veya çalışırken daima bahçe eldivenleri kullanın.

- ▶ Bahçe aletini kontrol edin ve güvenlik önlemi olarak aşınmış veya hasar görmüş parçaları değiştirin.
- ▶ Çim biçme makinesini güvenli bir durumda kullanabilmek için bütün somunların, civataların ve pimlerin yerlerine iyice oturmasını sağlayın.
- ▶ Yenilenen parçaların orijinal Bosch ürünü olduğundan emin olun.
- ▶ **Kullanmadan önce kesici bıçakları (çubukları) yağlayın ve depolamadan önce mutlaka bakım spreyi kullanın.**

## Semboller

Aşağıdaki semboller kullanım kılavuzunun okunması ve anlaşılması için önemlidir. Sembolleri ve anlamlarını zihninize iyice yerleştirin. Sembollerin doğru yorumu elektrikli el aletini daha iyi ve daha güvenli kullanmanıza yardımcı olur.

Sembol	Anlamı
	Reaksiyon yönü
	Hareket yönü
	Açma
	Kapama
	Aksesuar

## Usulüne uygun kullanım

Bu alet, özel bahçelerde, kullanıcının yerde durarak yüksekteki çitleri ve çalılıkları kesmesi için tasarlanmıştır. Bu alet merdiven üzerinde veya basamaklarda kullanılmak üzere tasarlanmamıştır. Bu alet çim biçme için tasarlanmıştır ve çim biçme makinesi olarak kullanılamaz. Bu alet profesyonel ve sınıai kullanım için tasarlanmamıştır.

## Teslimat kapsamı (Bakınız: Şekil B)

Aleti ambalajından dikkatli biçimde çıkarın ve aşağıdaki parçaların tam olup olmadığını kontrol edin:

- Çit kesme makinesi başı
- Teleskop tutamak
- Akü\*\*
- Şarj cihazı\*\*
- Taşıma kayışı
- Bıçak muhafazası
- Kullanım kılavuzu

Eğer parçalar eksik veya hasarlı ise yetkili satıcınıza başvurun.

\*\* Ülkelere özgü

## Şekli gösterilen elemanlar (Bakınız: Şekil A)

Şekli gösterilen bileşenlerin numaraları aletin grafik sayfasındaki şekilde görülen numaralarla aynıdır 320.

- 1 Çit kesme (budama) bıçağı
- 2 Hareketli baş ayar tuşları
- 3 Bağlantı parçası
- 4 Teleskop boru
- 5 Teleskop yükseklik ayarı
- 6 Ön tutamak
- 7 Ön tutamaktaki taşıma kayışı halkası
- 8 Taşıma kayışı
- 9 Arka tutamaktaki taşıma kayışı halkası
- 10 Kilitleme düğmesi
- 11 Arka tutamak (izolasyonlu tutamak yüzeyi)
- 12 Açma/kapama şalteri
- 13 Akü
- 14 Akü boşa alma düğmesi
- 15 Taşıma kayışı kancası, ön tutamak
- 16 Taşıma kayışı kancası, arka tutamak

Şekli gösterilen veya tanımlanan aksesuar standart teslimat kapsamında değildir. Aksesuarın tümünü aksesuar programımızda bulabilirsiniz.

## Teknik veriler

Akülü teleskop çit kesme makinesi	UniversalHedge-Pole 18	
Ürün kodu		3 600 HB3 0..
Boştaki strok sayısı	dev/dak	2 200
Pala boyu	mm	430
Diş açıklığı	mm	16
Yükseklik ayarı	m	2,1 – 2,6
Hareketli baş, 10 pozisyon	°	135
Ağırlığı EPTA-Procedure 01:2014'e göre	kg	3,6
Seri numarası	Seri numarası için bahçe aletinin (Tip etiketine) bakın	
İzin verilmeyen ortam sıcaklığı		
- Şarj ve işletme esnasında	°C	0... +45
- Depolamada	°C	-20...+50
<b>Akü</b>	<b>Li-Ionen</b>	
Ürün kodu		
- 1,5 Ah		2 607 337 187
- 2,0 Ah		2 607 337 211
- 2,5 Ah		2 607 337 199
Anma gerilimi	V=	18

## 126 | Türkçe

Akülü teleskop çit kesme makinesi	UniversalHedge-Pole 18	
Kapasitesi		
- 2 607 337 187	Ah	1,5
- 2 607 337 211	Ah	2,0
- 2 607 337 199	Ah	2,5
Akü hücrelerinin sayısı		
- 2 607 337 187		5
- 2 607 337 211		5
- 2 607 337 199		5
<b>Şarj cihazı</b>	<b>AL 1830 CV</b>	
Ürün kodu		
2 607 ...	EU	... 225 965
	UK	... 225 967
	AU	... 225 969
Şarj akımı	A	3,0
Şarj süresi (akü boş durumda)		
- 1,5 Ah	dak	33
- 2,0 Ah	dak	45
- 2,5 Ah	dak	60
Ağırlığı EPTA-Procedure 01:2014'e göre	kg	0,40
Koruma sınıfı		□ / II
<b>Şarj cihazı</b>	<b>AL 1815 CV</b>	
Ürün kodu		
2 607 ...	EU	... 226 077
	UK	... 226 079
	AU	... 226 081
Şarj akımı	A	1,5
Şarj süresi (akü boş durumda)		
- 1,5 Ah	dak	63
- 2,0 Ah	dak	84
- 2,5 Ah	dak	105
Ağırlığı EPTA-Procedure 01:2014'e göre	kg	0,38
Koruma sınıfı		□ / II

## Gürültü/Titreşim bilgisi

Gürültü emisyon değerleri EN 60335-1 uyarınca belirlenmektedir.

Aletin A değerlendirmeli gürültü seviyesi tipik olarak şöyledir: Ses basıncı seviyesi 72 dB(A); gürültü emisyonu seviyesi 86 dB(A). Tolerans K = 4 dB.

Toplam titreşim değerleri  $a_h$  (üç yönün vektör toplamı) ve tolerans K, EN 60335-1 uyarınca:  $a_h = 1,1 \text{ m/s}^2$ ,  $K = 1,5 \text{ m/s}^2$ .

Bu talimatta belirtilen titreşim seviyesi EN 60335'e göre normlandırılmış bir ölçme yöntemi ile tespit edilmiştir ve havalı aletlerin karşılaştırılmasında kullanılabilir. Bu değer geçici olarak titreşim seviyesinin tahmin edilmesine uygundur.

Belirtilen titreşim seviyesi elektrikli el aletinin temel kullanım alanlarını temsil eder. Ancak elektrikli el aleti başka kullanım alanlarında, farklı aksesuarla, farklı uçlarla kullanılırken veya yetersiz bakımla kullanılırken, titreşim seviyesi belirtilen değerden farklı olabilir. Bu da toplam çalışma süresi içindeki titreşim yükünü önemli ölçüde artırabilir.

Titreşim yükünü tam olarak tahmin edebilmek için aletin kapalı olduğu veya çalıştığı halde kullanılmadığı süreler de dikkate alınmalıdır. Bu, toplam çalışma süresi içindeki titreşim yükünü önemli ölçüde azaltabilir.

Titreşimin kullanıcıya bindirdiği yük için önceden ek güvenlik önlemleri alın. Örneğin: Elektrikli el aletinin ve uçların bakımı, ellerin sıcak tutulması, iş aşamalarının organize edilmesi.

## Montaj ve işletim

İşlemin amacı	Şekil	Sayfa
Şekli gösterilen elemanlar	<b>A</b>	320
Teslimat kapsamı	<b>B</b>	321
Aletin montajı	<b>C</b>	321
Akünün takılması	<b>D</b>	321
Taşıma kayışının sabitlenmesi	<b>E</b>	322
Teleskop yüksekliğinin ayarlanması	<b>F</b>	322
Bıçak muhafazasının çıkarılması Kesici çubukların yağlanması	<b>G</b>	323
Hareketli başın ayarlanması	<b>H</b>	323
Açma/kapama	<b>I</b>	324
Çalışırken dikkat edilecek hususlar	<b>J</b>	324 – 325
Akünün çıkarılması	<b>K</b>	326
Aletin bakımı ve depolanması	<b>L</b>	326
Aksesuar seçimi		327

## Çalıştırma

## Güvenliğiniz için

- ▶ **Aletin kendinde bir çalışma yapmaya başlamadan önce (örneğin bakım, uç değiştirme vb.), aleti taşımadan önce ve aleti saklamak üzere kaldırmadan önce her defasında aküyü aletten çıkarın.** Kilit düğmesiyle açma/kapama şalterini yanlışlıkla açma durumunda yaralanma tehlikesi vardır.
- ▶ **Çit kesme makinesi kapatıldıktan sonra da bıçaklar birkaç saniye serbest dönüşte dönmeye devam eder.**
- ▶ **Dönmekte olan bıçaklara dokunmayın.**

- ▶ **Şalteri akü tam olarak alet içine itildikten sonra kullanın.**

### Akünün takılması/çıkarılması (Bakınız: Resimler D + K)

**Not:** Uygun aküler kullanılmadığı takdirde işlev bozuklukları ve aletin hasar görme riski vardır.

Şarj edilmiş aküyü **13** teleskop tutamağa takın. Akünün tam olarak yerine yerleştirildiğinden emin olun

Aküyü **13** aletten çıkarmak için aküyü boşa alma tuşuna **14** basın ve aküyü öne doğru kesici çubuk yönüne çekin.

### Akünün şarjı

- ▶ **Başka şarj cihazı kullanmayın.** Birlikte teslim edilen şarj cihazı bahçe aletinizdeki Li-lonen akülerin şarjına uyarlantmıştır.

- ▶ **Şebeke gerilimine dikkat edin!** Akım kaynağının gerilimi şarj cihazının tip etiketindeki verilere uymalıdır. 230 V işaretli şarj cihazları 220 V ile de çalıştırılabilir.

Aletinizdeki akü bir sıcaklık kontrol sistemi ile donatılmış olup, bu sistem akünün sadece 0 °C – 45 °C dereceleri arasında şarjına izin verir. Bu sayede akünün kullanım ömrü uzar.

**Not:** Akü kısmı şarjlı olarak teslim edilir. Aküden tam performansı elde edebilmek için ilk kullanımdan önce aküyü şarj cihazında tam olarak şarj edin.

Li-Ion aküler kullanım ömürleri kısalmadan istendiği zaman şarj edilebilir. Şarj işleminin kesilmesi aküye zarar vermez. Lityum iyon (Li-lonen) akü "Electronic Cell Protection (ECP)" (elektronik hücre koruması) ile derin deşarja karşı korunmalıdır. Akü boşaldığında bahçe aleti koruyucu bir devre üzerinden kapanır: Bahçe aleti artık çalışmaz.

**⚠ DİKKAT** Bahçe aleti otomatik olarak kapandıktan sonra açma/kapama şalterine basmaya devam etmeyin. Akü hasar görebilir.

Akülerin atılmasına ilişkin uyarıları dikkate alın.

### Şarj işlemi

Şarj cihazının şebeke fişi prize takılınca ve akü şarj yuvasına yerleştirilince şarj işlemi başlar.

Akıllı şarj yöntemi sayesinde akünün şarj durumu otomatik olarak algılanır ve akü sıcaklığı ile akü geriliminden bağımsız olarak optimum şarj akımı ile şarj işlemi gerçekleştirilir.

Bu yolla akü korunur ve şarj cihazı içinde daima tam şarjlı olarak kalır.

### Gösterge elemanlarının anlamı (AL 1830 CV)

#### Yeşil akü şarj göstergesi yanıp sönüyor (hızlı tempo ile)

 Hızlı şarj işlemi **hızla yanıp sönen yeşil** akü şarj göstergesi ile gösterilir.

**Not:** Hızlı şarj işlemi ancak akü müsaade edilen sıcaklık aralığında iken mümkündür, bakınız bölüm "Teknik veriler".

#### Yeşil akü şarj göstergesi yanıp sönüyor (yavaş tempo ile)

 Akünün şarj durumu % **80** olduğunda **yeşil** akü şarj göstergesi **yavaş tempo ile yanıp söner.**

Akü hemen kullanılmak üzere çıkarılabilir.

#### Yeşil akü şarj göstergesinin sürekli yanması

 **Yeşil** akü şarj göstergesinin **sürekli yanması**, akünün tam olarak şarj olduğunu bildirir.

Akü olmadan akü şarj göstergesinin **sürekli yanması**, şebeke fişinin prize takılı olduğunu ve şarj cihazının işleme hazır olduğunu bildirir.

#### Kırmızı akü şarj göstergesinin sürekli olarak yanması

 **Kırmızı** akü şarj göstergesinin **sürekli olarak yanması**, akü sıcaklığının müsaade edilen şarj sıcaklığı aralığının dışında olduğunu bildirir, bakınız: Bölüm "Teknik veriler". Müsaade edilen sıcaklık aralığına ulaşıldığında şarj cihazı otomatik olarak hızlı şarj işlemine geçer.

#### Kırmızı akü şarj göstergesinin yanıp sönmesi

 **Kırmızı** akü şarj göstergesinin **yanıp sönmesi** şarj işleminde başka bir arızanın olduğunu bildirir, bakınız: Bölüm "Hataların nedenleri ve giderilmeleri".

### Gösterge elemanlarının anlamı (AL 1815 CV)

#### Akü şarj göstergesinin yanıp sönmesi

 Şarj işlemi akü şarj göstergesinin **yanıp sönmesi** ile bildirilir.

#### Akü şarj göstergesinin sürekli yanması

 Akü şarj göstergesinin **sürekli olarak yanması** akünün tam olarak şarj olduğunu **veya** akü sıcaklığının müsaade edilen sıcaklık arasında olmaması nedeni ile şarj işleminin yapılamadığını gösterir. Müsaade edilen sıcaklık aralığına ulaşıncaya akü şarj olur.

Akü olmadan akü şarj göstergesinin **sürekli yanması**, şebeke fişinin prize takılı olduğunu ve şarj cihazının işleme hazır olduğunu bildirir.

#### Hataların nedenleri ve giderilmeleri

Nedeni	Giderilmesi
<b>Akü şarj göstergesi sürekli yanıyor</b>	
<b>Kırmızı akü şarj göstergesi yanıp sönüyor</b>	
<b>Şarj işlemi mümkün değil</b>	
Akü (doğru) takılı değil	Aküyü şarj cihazına doğru olarak takın
Akü kontakları kirli	Akü kontaklarını temizleyin; örneğin aküyü birkaç kez takıp çıkararak. Gerekliyse aküyü yenileyin
Akü arızalı	Aküyü yenileyin

## 128 | Türkçe

Nedeni	Giderilmesi
<b>Akü şarj göstergeleri veya yanmıyor</b>	
Şarj cihazının şebeke fişi takılı değil veya doğru takılı değil	Şebeke fişini tam olarak prize takın
Priz, şebeke kablosu veya şarj cihazı arızalı	Şebeke gerilimini kontrol edin, gerekiyorsa şarj cihazını Bosch elektrikli el aletleri için yetkili bir serviste kontrol ettirin

**Şarj işlemine ilişkin açıklamalar**

Sürekli veya kesintisiz olarak arka arkaya yapılan şarj çevrimlerinde şarj cihazı ısınabilir. Ancak bu şarj cihazında teknik bir arıza olduğu anlamına gelmez.

Şarj işleminden sonra çok kısa süre çalışabiliyorsa akü ömrünü tamamlamış ve değiştirilmesi gerekiyor demektir.

**Montaj**

- **Aletin kendinde bir çalışma yapmaya başlamadan önce (örneğin bakım, uç değiştirme vb.), aleti taşımadan önce ve aleti saklamak üzere kaldırmadan önce her defasında aküyü aletten çıkarın.** Kilit düğmesiyle açma/kapama şalterini yanlışlıkla açma durumunda yaralanma tehlikesi vardır.

**Aletin montajı (Bakınız: Resimler C + E)**

Çit kesme makinesi başı ile teleskop tutamağı düzgün biçimde birleştirin ve bağlantı parçasını 3 çevirerek emniyete alın. İki parçanın usulüne uygun takıldığından ve kavrama yaptığından emin olun.

Taşıma kayışını tutamaklardaki 8 taşıma kayışı kancalarına 7/9 takın. Lütfen taşıma kayışının iki farklı büyüklükte kancaya sahip olduğunu dikkate alın. Büyük kancanın 16 arka tutamak taşıma kayışı kancasına 9 ve küçük kancanın da 15 ön tutamak kancasına 7 takıldığından emin olun.

Bıçak muhafazasını çıkarın.

**Teleskop yüksekliğinin ayarlanması (Bakınız: Şekil F)**

Teleskop yükseklik ayarını 5 teleskop boruyu 4 çevirerek istediğiniz uzunluğa getirin ve teleskop yükseklik ayarını 5 çevirerek tekrar sıkın.

Kullanım durumuna ve çit yüksekliğine bağlı olarak teleskop boru 4 2,1 ile 2,60 m arasında bir uzunluğa ayarlanabilir.

**Hareketli başın ayarlanması (Bakınız: Şekil H)**

Aynı anda iki ayar tuşuna 2 basın, çit kesme makinesi başını yukarı aşağı hareket ettirerek hareketli başı istediğiniz pozisyona getirin, ayar tuşlarını 2 bırakın ve çit kesme makinesi başının doğru olarak kavrama yaptığından emin olun.

Hareketli baş 10 değişik pozisyonda kavrama yapabilir.

**İşletim****Açma/kapama (Bakınız: Şekil I)**

Aleti **çalıştırmak** için önce kilit düğmesine 10 sonra açma/kapama şalterine 12 basın. Alet çalışırken açma/kapama şalterini basılı tutun. Alet açık durumda iken kilit düğmesini bırakabilirsiniz.

Elektrikli el aletini **kapatmak** için açma/kapama şalterini 12 bırakın.

Enerjiden tasarruf etmek için elektrikli el aletini sadece kullanacağınız zaman açın.

Lityum iyon akü "Electronic Cell Protection (ECP)" sistemi ile derin deşarja karşı korunmalıdır. Akü boşaldığında elektrikli el aleti bir koruyucu devre üzerinden kapatılır. Alet artık çalışmaz.

**Çalışırken dikkat edilecek hususlar (Bakınız: Şekil J)****Anti blokaj mekanizması**

Bu alet bir anti blokaj sistemi ile donatılmıştır. Kesici bıçak sert bir malzemeye rastladığında motora binen yük artar. Akıllı mikro elektronik sistemi bu zorlanmayı algılar ve kesici bıçağın bloke olmaması ve malzemenin kesilebilmesi için motor devresini birçok kez değiştirir.

Bu işitebilir değişim 3 saniyeye kadar sürer.

Malzeme kesildikten sonra alet normal durumunda çalışmaya devam eder veya kesici bıçak kalıcı zorlanma durumunda otomatik olarak açık durumda durur (örneğin yanlışlıkla metal çit bahçe aletini bloke ettiğinde).



## Hata arama

Bahçe aletiniz kusursuz biçimde çalışmadığı takdirde aşağıdaki tablo hata bulgularını, olası nedenleri ve hataların tam olarak giderilme yollarını gösterir. Bu açıklamalar yardımı ile sorunu belirleyip gidereemezseniz servis atölyenize başvurun.

► **Dikkat: Hata arama işleminden önce bahçe aletini kapatın ve aküyü çıkarın.**

Hata göstergesi	Olası neden	Giderilme yolu
Bir şarj periyoduna düşün kesme süresi çok kısa	Yetersiz yağlamadan dolayı aşırı sürtünme	Yağlama yağı (1 609 200 399) püskürtün
	Bıçakların temizlenmesi gerekli	Bıçakları temizleyin
	Kesme tekniği kötü	Bakınız: "Çalışırken dikkat edilecek hususlar"
	Akü tam olarak şarj edilmemiş	Aküyü şarj edin, şarjla ilgili açıklamalara da bakın
Bıçaklar yavaş hareket ediyor veya anti blokaj mekanizması işlev görmüyor	Akü sıcaklık kontrol ünitesi etkinleşti	Akünün soğumasını bekleyin ve tekrar çalıştırın
	Akü boşalmış durumda	Akünün soğumasını bekleyin ve tekrar çalıştırın
Çit kesme makinesi çalışmıyor	Akü müsaade edilen sıcaklık aralığının dışında depolanmış	Aküyü normal mekan sıcaklığına kadar ısıtın (0 – 45 °lik müsaade edilen akü sıcaklık aralığı içinde)
	Akü boşalmış durumda	Aküyü şarj edin, şarjla ilgili açıklamalara da bakın
Çit kesme makinesi kesintili olarak çalışıyor	Kapama emniyeti doğru olarak kavrama yapmamış	Bakınız "İşletime alma"
	Motorun dönme yönü sürekli olarak değişir ve yaklaşık 3 saniye sonra durur	Bakınız: "Çalışırken dikkat edilecek hususlar" (Anti blokaj mekanizması)
Bahçe aletinin içindeki kablo sisteminde hata var	Açma/kapama şalteri arızalı	Bosch Müşteri Servisine başvurun
	Aletin içinde hata var	Bosch Müşteri Servisine başvurun
Bıçaklar aşırı ölçüde ısınıyor	Yetersiz yağlamadan dolayı aşırı sürtünme	Yağlama yağı (1 609 200 399) püskürtün
	Bıçaklar körelmiş	Bosch Müşteri Servisine başvurun
	Bıçaklarda çentik oluşmuş	Bosch Müşteri Servisine başvurun
Bıçak hareket etmeyin	Akü boşalmış durumda	Aküyü şarj edin, şarjla ilgili açıklamalara da bakın
	Bahçe aleti arızalı	Bosch Müşteri Servisine başvurun
Aşırı titreşim ve gürültü var	Bahçe aleti arızalı	Bosch Müşteri Servisine başvurun
Kırmızı akü şarj göstergesi yanıp sönüyor Şarj işlemi mümkün değil	Akü doğru yerleştirilmemiş veya doğru olarak yerleştirilmemiş	Akü doğru olarak şarj cihazına yerleştirin
	Akü kontakları kirli	Akü kontaklarını temizleyin; örneğin aküyü birkaç kez takıp çıkararak. Gerekliyse aküyü yenileyin
	Akü arızalı	Aküyü yenileyin
Akü şarj göstergeleri yanmıyor	Şarj cihazının şebeke fişi takılı değil veya doğru takılı değil	Şebeke fişini tam olarak prize takın
	Priz, şebeke kablosu veya şarj cihazı arızalı	Şebeke gerilimini kontrol edin, gerekiyorsa şarj cihazını Bosch elektrikli el aletleri için yetkili bir serviste kontrol ettirin

130 | Türkçe

## Bakım, depolama ve taşıma (Bakınız: Resimler K + L)

- **Aletin kendinde bir çalışma yapmaya başlamadan önce (örneğin bakım, uç değiştirme vb.), aleti taşımadan önce ve aleti saklamak üzere kaldırmadan önce her defasında aküyü aletten çıkarın.** Kilit düğmesiyle açma/kapama şalterini yanlışlıkla açma durumunda yaralanma tehlikesi vardır.

### Bıçağın bakımı

Kesici bıçağı kullanmadan önce ve sonra her defasında tavsiye edilen yağ spreyi ile yağlayın.

### Depolama ve taşıma

Saklamak üzere kaldırırsen ve taşırsen aküyü akülü teleskop çit kesme makinesinden çıkarın ve bıçak muhafazasını takın.

## Müşteri hizmeti ve uygulama danışmanlığı

[www.bosch-garden.com](http://www.bosch-garden.com)

Bütün başvuru ve yedek parça siparişlerinizde mutlaka aletinizin tip etiketindeki 10 haneli ürün kodunu belirtiniz.

**Sadece Türkiye için geçerlidir:** Bosch genel olarak yedek parçaları 5 yıl hazır tutar.

### Türkçe

Bosch Sanayi ve Ticaret A.Ş.  
Elektrikli El Aletleri  
Aydınevler Mah. İnönü Cad. No: 20  
Küçükyalı Ofis Park A Blok  
34854 Maltepe-İstanbul  
Tel.: 444 80 10  
Fax: +90 216 432 00 82  
E-mail: [iletisim@bosch.com.tr](mailto:iletisim@bosch.com.tr)  
[www.bosch.com.tr](http://www.bosch.com.tr)

Bulsan Elektrik  
İstanbul Cad. Devrez Sok. İstanbul Çarşısı  
No: 48/29 İskitler  
Ankara  
Tel.: +90 312 3415142  
Tel.: +90 312 3410302  
Fax: +90 312 3410203  
E-mail: [bulsanbobinaj@gmail.com](mailto:bulsanbobinaj@gmail.com)

Faz Makine Bobinaj  
Cumhuriyet Mah. Sanayi Sitesi Motor  
İşleri Bölümü 663 Sk. No:18  
Antalya  
Tel.: +90 242 3465876  
Tel.: +90 242 3462885  
Fax: +90 242 3341980  
E-mail: [info@fazmakina.com.tr](mailto:info@fazmakina.com.tr)

Körfez Elektrik  
Karaağaç Mah. Sümerbank Cad. No:18/2  
Erzincan  
Tel.: +90 446 2230959  
Fax: +90 446 2240132  
E-mail: [bilgi@korfezelektrik.com.tr](mailto:bilgi@korfezelektrik.com.tr)

Değer İş Bobinaj  
İsmetpaşa Mah. İlk Belediye Başkan Cad. 5/C  
Şahinbey/Gaziantep  
Tel.: +90 342 2316432  
Fax: +90 342 2305871  
E-mail: [degerisbobinaj@hotmail.com](mailto:degerisbobinaj@hotmail.com)

Tek Çözüm Bobinaj  
Küsget San.Sit.A Blok 11Nolu Cd.No:49/A  
Şehitkamil/Gaziantep  
Tel.: +90 342 2351507  
Fax: +90 342 2351508  
E-mail: [cozumbobinaj2@hotmail.com](mailto:cozumbobinaj2@hotmail.com)

Günşah Otomotiv  
Beylikdüzü Sanayi Sit. No: 210 Beylikdüzü  
İstanbul  
Tel.: +90 212 8720066  
Fax: +90 212 8724111  
E-mail: [gunsahelektrik@ttmail.com](mailto:gunsahelektrik@ttmail.com)

Aygem  
10021 Sok. No: 11 AOSB Çiğli  
İzmir  
Tel.: +90232 3768074  
Fax: +90 232 3768075  
E-mail: [boschservisi@aygem.com.tr](mailto:boschservisi@aygem.com.tr)

Sezmen Bobinaj  
Ege İş Merkezi 1201/4 Sok. No: 4/B Yenişehir  
İzmir  
Tel.: +90 232 4571465  
Tel.: +90 232 4584480  
Fax: +90 232 4573719  
E-mail: [info@sezmenbobinaj.com.tr](mailto:info@sezmenbobinaj.com.tr)

Ankaralı Elektrik  
Eski Sanayi Bölgesi 3. Cad. No: 43 Kocasinan  
Kayseri  
Tel.: +90 352 3364216  
Tel.: +90 352 3206241  
Fax: +90 352 3206242  
E-mail: [gunay@ankarali.com.tr](mailto:gunay@ankarali.com.tr)

Asal Bobinaj  
Eski Sanayi Sitesi Barbaros Cad. No: 24/C  
Samsun  
Tel.: +90 362 2289090  
Fax: +90 362 2289090  
E-mail: [bpsasalbobinaj@hotmail.com](mailto:bpsasalbobinaj@hotmail.com)

Üstündağ Elektrikli Aletler  
Nusretiye Mah. Boyacılar Aralığı No: 9  
Tekirdağ  
Tel.: +90 282 6512884  
Fax: +90 282 6521966  
E-mail: [info@ustundagsogutma.com](mailto:info@ustundagsogutma.com)

Marmara Elektrik  
Tersane cd. Zencefil Sok.No:6 Karaköy  
İstanbul  
Tel.: +90 212 2974320  
Fax: +90 212 2507200  
E-mail: info@marmarabps.com

Bağrıaçıklar Oto Elektrik  
Motorlu Sanayi Çarşısı Doğruer Sk. No:9 Selçuklu  
Konya  
Tel.: +90 332 2354576  
Tel.: +90 332 2331952  
Fax: +90 332 2363492  
E-mail: bagriaciklarotoelektrik@gmail.com

## Nakliye

Alet içindeki lityum iyon (Li-Ion) aküler tehlikeli madde taşıma yönetmeliği hükümlerine tabidir. Aküler başka bir yükümlülük olmaksızın kullanıcı tarafından caddeler üzerinde taşınabilir. Üçüncü kişiler eliyle yollanma durumunda (örneğin hava yolu ile veya nakliye şirketleri ile) paketleme ve etiketlemeye ilişkin özel hükümlere uyulmalıdır. Bu nedenle gönderi paketlenirken bir tehlikeli madde uzmanından yardım alınmalıdır.

Aküler sadece ve ancak gövdelerinde hasar yoksa gönderin. Açık kontakları kapatın ve aküyü ambalaj içinde hareket ettirmeyecek biçimde paketleyin. Lütfen olası ek ulusal yönetmelik hükümlerine de uyun.

## Tasfiye



Elektrikli el aletleri, aküler, aksesuar ve ambalaj malzemesi çevre dostu yeniden kazanım merkezine gönderilmek zorundadır.



Elektrikli el aletlerini ve aküleri/bataryaları evsel çöplerin içine atmayın!

### Sadece AB üyesi ülkeler için:

2012/19/EU yönetmeliği uyarınca kullanım ömrünü tamamlamış elektrikli el aletleri ve 2006/66/EC yönetmeliği uyarınca arızalı veya kullanım ömrünü tamamlamış aküler/bataryalar ayrı ayrı toplanmak ve çevre dostu tasfiye için bir geri dönüşüm merkezine gönderilmek zorundadır.

### Aküler/Bataryalar:

#### Li-Ion:

Lütfen bölüm "Nakliye", sayfa içindeki uyarılara uyun 133.

**Değişiklik haklarımız saklıdır.**

## Polski

### Wskazówki bezpieczeństwa

#### Opis symboli obrazkowych



Ogólna wskazówka ostrzegająca przed potencjalnym zagrożeniem.



Przed przystąpieniem do pracy należy przeczytać niniejszą instrukcję eksploatacji.



Nie wolno stosować narzędzia ogrodowego podczas deszczu, ani wystawiać go na działanie deszczu.



Należy zwracać uwagę, aby osoby, przebywające w pobliżu, nie zostały skaleczone przez odrzucone podczas pracy ciała obce.



Ostrzeżenie: Podczas pracy urządzenia ogrodowego należy trzymać się w bezpiecznej odległości od niego.



**Należy zawsze nosić rękawice i okulary ochronne. Zaleca się też użycie pozostałego wyposażenia ochronnego, takiego jak ochronne obuwie o podeszwach przeciwpoślizgowych i kask ochronny.** Odpowiednia odzież ochronna zmniejsza niebezpieczeństwo skaleczenia przez spadające gałęzie, a także zabezpiecza przed przypadkowym zetknięciem się z ostrzem.

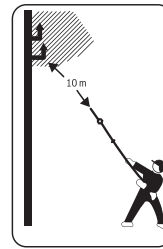

**Nigdy nie należy dotykać przewodów sieciowych lub kabli telefonicznych.** Tego typu przewody są pod bardzo wysokim napięciem. Istnieje niebezpieczeństwo porażenia prądem elektrycznym. Należy zachowywać odstęp wynoszący 10 m.

Ostrzeżenie: Podczas pracy narzędzia ogrodowego wszystkie przebywające w pobliżu osoby powinny zachować bezpieczną odległość.

## Ogólne ostrzeżenia dotyczące bezpieczeństwa użytkowania elektronarzędzia

**⚠ OSTRZEŻENIE** Należy przeczytać wszystkie ostrzeżenia i wskazówki dotyczące bezpieczeństwa użytkowania oraz przestudiować wszystkie rysunki i parametry techniczne, dostarczone wraz z niniejszym elektronarzędziem. Nieprzestrzeganie poniższych wskazówek może stać się przyczyną porażenia prądem elektrycznym, pożaru lub/i poważnych obrażeń ciała.

**Wszystkie ostrzeżenia i wskazówki należy zachować do dalszego zastosowania.**

Użyte w treści ostrzeżeń określenie „elektronarzędzie” odnosi się zarówno do elektronarzędzi zasilanych z sieci elektrycznej (z przewodem zasilającym), jak i do elektronarzędzi zasilanych akumulatorami (bezprowodowych).

### Bezpieczeństwo miejsca pracy

- ▶ **Stanowisko pracy należy utrzymywać w czystości i dobrze oświetlone.** Nieporządek w miejscu pracy lub nieoświetlona przestrzeń robocza sprzyjają wypadkom.
- ▶ **Nie należy używać elektronarzędzia w środowiskach wybuchowych, tworzonych przez łatwo palne ciecze, gazy lub pyły.** Podczas pracy elektronarzędziem wytwarzają się iskry, które mogą spowodować zapłon pyłów lub oparów.
- ▶ **Podczas użytkowania urządzenia należy zwrócić uwagę na to, aby dzieci i inne osoby postronne znajdowały się w bezpiecznej odległości.** Czynniki rozpraszające mogą spowodować utratę panowania nad elektronarzędziem.

### Bezpieczeństwo elektryczne

- ▶ **Wtyczki elektronarzędzi powinny pasować do gniazd. Nie wolno w żadnej sytuacji i w żaden sposób modyfikować wtyczek. Do elektronarzędzi z uziemieniem ochronnym nie wolno używać żadnych wtyków adaptacyjnych.** Oryginalne wtyczki i pasujące do nich gniazda sieciowe zmniejszają ryzyko porażenia prądem.
- ▶ **Należy unikać kontaktu z uziemionymi elementami lub zwartymi z masą, takimi jak rury, grzejniki, piece i lodówki.** Uziemienie ciała zwiększa ryzyko porażenia prądem elektrycznym.
- ▶ **Elektronarzędzia należy chronić przed deszczem i wilgocią.** Przedostanie się wody do wnętrza obudowy zwiększa ryzyko porażenia prądem elektrycznym.
- ▶ **Nigdy nie należy używać przewodu do innych czynności. Nigdy nie należy nosić elektronarzędzia, trzymając je za przewód, ani używać przewodu do zawieszenia urządzenia; nie wolno też wyciągać wtyczki z gniazda pociągając za przewód. Przewód należy chronić przed wysokimi temperaturami, należy go trzymać z dala od oleju, ostrych krawędzi i ruchomych**

**części urządzenia.** Uszkodzone lub splątane przewody zwiększają ryzyko porażenia prądem elektrycznym.

- ▶ **W przypadku pracy elektronarzędziem na wolnym powietrzu, należy używać przewodu przedłużającego, dostosowanego również do zastosowań zewnętrznych.** Użycie przedłużacza dostosowanego do pracy na zewnątrz zmniejsza ryzyko porażenia prądem elektrycznym.
- ▶ **W razie konieczności zastosowania elektronarzędzia w wilgotnym otoczeniu, należy zabezpieczyć obwód zasilania wyłącznikiem ochronnym różnicowo-prądowym.** Zastosowanie wyłącznika ochronnego różnicowo-prądowego zmniejsza ryzyko porażenia prądem elektrycznym.

### Bezpieczeństwo osób

- ▶ **Podczas pracy z elektronarzędziem należy zachować ostrożność, każdą czynność wykonywać uważnie i z rozważą. Nie należy używać elektronarzędzia, będąc zmęczonym lub znajdując się pod wpływem narkotyków, alkoholu lub lekarstw.** Chwila nieuwagi podczas pracy może grozić bardzo poważnymi urazami ciała.
- ▶ **Należy stosować osobiste wyposażenie ochronne. Należy zawsze nosić okulary ochronne.** Noszenie osobistego wyposażenia ochronnego – maski przeciwpyłowej, obuwia z szorstką podeszwą, kasku ochronnego lub środków ochrony słuchu (w zależności od rodzaju i zastosowania elektronarzędzia) – zmniejsza ryzyko obrażeń ciała.
- ▶ **Należy unikać niezamierzonego uruchomienia narzędzia. Przed włożeniem wtyczki do gniazdka i/lub podłączeniem do akumulatora, a także przed uniesieniem lub transportem elektronarzędzia, należy upewnić się, że wyłącznik elektronarzędzia jest w pozycji wyłączonej.** Przenoszenie elektronarzędzia z palcem opartym na włączniku/wyłączniku lub włożeniem do gniazda sieciowego wtyczki włączonego narzędzia, może stać się przyczyną wypadków.
- ▶ **Przed włączeniem elektronarzędzia, należy usunąć klucze i przyrządy nastawcze.** Narzędzie lub klucz, pozostawiony w ruchomych częściach urządzenia mogą spowodować obrażenia ciała.
- ▶ **Należy unikać nienaturalnych pozycji przy pracy. Należy dbać o stabilną pozycję przy pracy i zachowanie równowagi.** Dzięki temu można będzie lepiej zapanować nad elektronarzędziem w nieprzewidywanych sytuacjach.
- ▶ **Należy nosić odpowiednie ubranie. Nie należy nosić luźnej odzieży ani biżuterii. Włosy i ubranie należy trzymać z daleka od ruchomych elementów.** Luźne ubranie, biżuteria lub długie włosy mogą zostać pochwycone przez ruchome części.
- ▶ **Jeżeli producent przewidział urządzenia odsysające i wychwytyjące pył, należy upewnić się, że są one podłączone i są prawidłowo stosowane.** Użycie urządzenia odsysającego pył może zmniejszyć zagrożenie zdrowia pyłami.
- ▶ **Nie wolno pozwolić, aby rutyna nabyta w wyniku wielokrotnego użycia elektronarzędzia, zastąpiła**

**ściśle przestrzeganie zasad bezpieczeństwa.** Niedbale obsługiwane elektronarzędzie może w ułamku sekundy wyrządzić istotne szkody lub spowodować ciężkie obrażenia.

### Obsługa i konserwacja elektronarzędzi

- ▶ **Nie należy przeciążać elektronarzędzia. Należy dobrać odpowiednie elektronarzędzie do danej czynności.** Najlepszą jakość i osobiste bezpieczeństwo można osiągnąć stosując odpowiednio dobrane elektronarzędzie i pracując z prędkością do jakiej zostało zaprojektowane.
- ▶ **Nie należy używać elektronarzędzia z uszkodzonym włącznikiem/wyłącznikiem.** Elektronarzędzie, którego nie można sterować włącznikiem/wyłącznikiem jest niebezpieczne i wymaga naprawy.
- ▶ **Przed rozpoczęciem jakichkolwiek prac nastawczych, przed wymianą osprzętu lub przed odłożeniem elektronarzędzia należy wyjąć wtyczkę z gniazda sieciowego i/lub usunąć akumulator.** Ten środek ostrożności ogranicza ryzyko niezamierzonego uruchomienia elektronarzędzia.
- ▶ **Nie używane elektronarzędzia należy przechowywać w miejscu niedostępnym dla dzieci. Nie należy udostępniać narzędzia osobom, które nie są z nim obeznane lub nie zapoznały się z niniejszą instrukcją.** Elektronarzędzia w rękach nieprzeszkolonego użytkownika są niebezpieczne.
- ▶ **Elektronarzędzia i osprzęt należy utrzymywać w nienagannym stanie technicznym. Należy kontrolować, czy ruchome części urządzenia prawidłowo funkcjonują i nie są zablokowane, czy nie doszło do uszkodzenia niektórych części oraz czy nie występują inne okoliczności, które mogą mieć wpływ na prawidłowe działanie elektronarzędzia. Uszkodzone części należy naprawić przed użyciem elektronarzędzia.** Wiele wypadków spowodowanych jest niewłaściwą konserwacją elektronarzędzi.
- ▶ **Należy stale dbać o czystość narzędzi tnących i regularnie je ostrzyć.** Starannie konserwowane, ostre narzędzia tnące rzadziej się blokują i są łatwiejsze w obsłudze.
- ▶ **Elektronarzędzia, osprzęt, końcówki itp. należy używać zgodnie z niniejszą instrukcją, uwzględniając warunki pracy i rodzaj zadania, które należy wykonać.** Wykorzystywanie elektronarzędzi do celów niezgodnych z ich przeznaczeniem jest niebezpieczne.
- ▶ **Uchwyty i powierzchnie chwytowe powinny być zawsze suche, czyste, niezabrudzone olejem ani smarem.** Śliskie uchwyty i powierzchnie chwytowe nie pozwalają na bezpieczne trzymanie narzędzia i kontrolę nad nim w nieoczekiwanych sytuacjach.

### Obsługa i konserwacja elektronarzędzi akumulatorowych

- ▶ **Akumulatory należy ładować tylko w ładowarkach o parametrach określonych przez producenta.** W przypadku użycia ładowarki przystosowanej do ładowania

określonego rodzaju akumulatorów, w sposób niezgodny z przeznaczeniem, istnieje niebezpieczeństwo pożaru.

- ▶ **Elektronarzędzi należy używać wyłącznie z przeznaczonymi do nich akumulatorami.** Użycie innych akumulatorów może stwarzać ryzyko odniesienia obrażeń ciała i zagrożenie pożarem.
- ▶ **Podczas okresu nieużytkowania akumulator należy przechowywać z dala od metalowych elementów, takich jak spinacze, monety, klucze, gwoździe, śruby lub inne małe przedmioty metalowe, które mogłyby spowodować zwarcie biegunów akumulatora.** Zwarcie biegunów akumulatora może skutkować oparzeniem lub wybuchem pożaru.
- ▶ **Przechowywanie lub użytkowanie akumulatora w nieodpowiednich warunkach może spowodować wyciek elektrolitu. W przypadku niezamierzonego zetknięcia się z nim, należy umyć dane miejsce ciała wodą. Jeżeli płyn z akumulatora dostał się do oczu, należy dodatkowo skonsultować się z lekarzem.** Elektrolit wyciekający z akumulatora może spowodować podrażnienia skóry lub oparzenia.
- ▶ **Nie wolno użytkować uszkodzonych ani modyfikowanych akumulatorów i elektronarzędzi.** Uszkodzone lub przerabiane akumulatory mogą się nieprzewidzianie zachować, powodując niebezpieczne dla zdrowia skutki (zapłon, eksplozja, obrażenia ciała).
- ▶ **Akumulator należy trzymać z dala od ognia oraz chronić przed ekstremalnymi temperaturami.** Wskutek działania ognia lub temperatury przekraczającej 130 °C akumulator może eksplodować.
- ▶ **Należy stosować się do wszystkich wskazówek dotyczących ładowania. Nie wolno ładować akumulatora lub elektronarzędzia w temperaturze znajdującej się poza zakresem sprecyzowanym w niniejszej instrukcji.** Niezgodne z instrukcją ładowanie lub ładowanie w temperaturze nie mieszczącej się w zalecanym zakresie może spowodować uszkodzenie akumulatora oraz zwiększa ryzyko pożaru.

### Serwis

- ▶ **Naprawę elektronarzędzia należy zlecać wyłącznie wykwalifikowanemu personelowi i przy użyciu oryginalnych części zamiennych.** W ten sposób zagwarantowana jest bezpieczna eksploatacja elektronarzędzia.
- ▶ **Nie wolno w żadnym wypadku naprawiać uszkodzonego akumulatora.** Naprawy akumulatora można dokonywać wyłącznie u producenta lub w autoryzowanym punkcie serwisowym.

### Wskazówki dotyczące bezpieczeństwa pracy z sektorami do żywoptów

- ▶ **Wszystkie części ciała powinny znajdować się w bezpiecznej odległości od listwy tnącej. Nie należy próbować usuwać pozostałości z ostrza ani przytrzymywać ciętych gałęzi przy włączonym silniku. Przed przystąpieniem do usuwania gałęzi, zablokowanych pomiędzy nożami, należy upewnić się,**

## 134 | Polski

**że urządzenie jest wyłączone, a akumulator wyjęty.**

Moment nieuwagi podczas pracy nożycami do żywopłotów może doprowadzić do poważnych urazów ciała.

- ▶ **Narzędzie należy trzymać wyłącznie za izolowane powierzchnie (rękojeść główna 11, rękojeść przednia 6 lub dodatkowo powierzchnie chwytowe 8), na wypadek gdyby ostrze natrafiło na przewody elektryczne.** Kontakt ostrza z przewodem sieci zasilającej może spowodować przekazanie napięcia na metalowe części narzędzia, co mogłoby spowodować porażenie prądem elektrycznym.
- ▶ **Elektronarzędzie należy obsługiwać, trzymając je wyłącznie za izolowaną rękojeść, gdyż noże tnące mogą natrafić na ukryte przewody elektryczne.** W wyniku kontaktu noża z przewodem będącym pod napięciem, może dojść do przekazania napięcia na części metalowe elektronarzędzia, co mogłoby spowodować porażenie prądem elektrycznym.
- ▶ **Narzędzie ogrodowe należy przynieść, trzymając je za uchwyt – zawsze przy wyłączonym silniku i nieruchomych nożach. Na czas transportu i przechowywania narzędzia ogrodowego należy zawsze nakładać osłonę ochronną.** Ostrożnie obchodzić się z urządzeniem zmniejsza ryzyko zranienia nożem.
- ▶ **Przed rozpoczęciem pracy z urządzeniem należy upewnić się, że wszystkie zabezpieczenia, osłony i uchwyty są prawidłowo zamocowane.** Nie wolno eksploatować urządzeń częściowo zdemontowanych ani urządzeń, na których dokonano niedozwolonych modyfikacji.

**Dodatkowe wskazówki bezpieczeństwa**

- ▶ Nie wolno w żadnym wypadku zezwolić na obsługę niniejszego narzędzia ogrodowego przez dzieci, osoby ograniczone fizycznie, czuciowo lub umysłowo, a także przez osoby z niewystarczającym doświadczeniem i/lub niedostateczną wiedzą, a także/lub przez osoby, które nie zapoznały się z niniejszymi zaleceniami. Należy zwrócić uwagę, czy w danym kraju nie istnieją przepisy, ograniczające wiek użytkownika podobnych narzędzi.
- ▶ Dzieci powinny znajdować się pod nadzorem, a narzędzie ogrodowe zabezpieczone w taki sposób, żeby nie mogły się one nim bawić.
- ▶ **Narzędzie należy trzymać podczas pracy mocno w obydwu rękach i zadbać o stabilną pozycję pracy.** Prowadzenie narzędzia oburącz zwiększa bezpieczeństwo pracy.
- ▶ Narzędzie należy przynieść w taki sposób, aby listwa tnąca znajdowała się w poziomie.
- ▶ **Przed odłożeniem elektronarzędzia należy odczekać aż do momentu, gdy znajduje się ono w bezruchu.**
- ▶ Podczas pracy urządzenia w jego obrębie, w odległości 3 metrów nie mogą znajdować się żadne osoby postronne i zwierzęta. Osoba obsługująca urządzenie odpowiedzialna jest za osoby trzecie znajdujące się w pobliżu.

- ▶ Nie wolno nigdy ciąć żywopłotu, jeżeli w bezpośredniej bliskości znajdują się osoby postronne, w szczególności dzieci lub zwierzęta domowe.
- ▶ Osoba obsługująca lub użytkująca urządzenie odpowiedzialna jest za wypadki i szkody na osobie i mieniu, wyrządzone innym osobom.
- ▶ Nie wolno chwycić sekatora do żywopłotu za listwę tnącą.
- ▶ Przed przystąpieniem do pracy dokładnie zbadać żywopłot i usunąć z niego wszystkie druty i inne przedmioty.
- ▶ Przed przystąpieniem do pracy sprawdzić stan techniczny noży, śrub i innych elementów mechanizmu tnącego pod kątem ich zużycia lub uszkodzenia. Nie należy nigdy pracować z uszkodzonym lub silnie zużytym mechanizmem tnącym.
- ▶ Należy być dobrze zorientowanym w obsłudze sekatora do żywopłotu, aby w krytycznej sytuacji móc go szybko zatrzymać.
- ▶ Pracować należy tylko przy dziennym świetle lub przy dobrym sztucznym oświetleniu.
- ▶ Przed rozpoczęciem pracy z sekatorem do żywopłotu należy upewnić się, że wszystkie załączone w dostawie uchwyty, zabezpieczenia i osłony są prawidłowo zamocowane. Nie wolno eksploatować niekompletnie zmontowanego sekatora do żywopłotu, ani takiego, na którym dokonano niedozwolonych modyfikacji.
- ▶ Nie wolno chwycić sekatora do żywopłotu za jego elementy zabezpieczające.
- ▶ Podczas eksploatacji nożyc należy przyjąć stabilną postawę i dbać o utrzymanie równowagi. Nie wolno użytkować narzędzia, stojąc na drabinie bądź stopniach.
- ▶ Należy być stale świadomym ewentualnych zagrożeń z otoczenia, które mogą być podczas cięcia żywopłotu niesłyszalne i niezauważalne.
- ▶ Aby mieć pewność, że stan techniczny sekatora do żywopłotu gwarantuje bezpieczną pracę, należy regularnie sprawdzać, czy wszystkie nakrętki, trzpienie i śruby są mocno dokręcone.
- ▶ Nożyce do żywopłotów należy przechowywać w bezpiecznym, suchym i niedostępnym dla dzieci miejscu.
- ▶ Dla własnego bezpieczeństwa wymieniać zużyte lub uszkodzone części.
- ▶ Jeżeli nie posiada się odpowiedniego wykształcenia nie należy próbować samemu naprawiać sekator do żywopłotu.
- ▶ Upewnić się, czy części zamienne zostały wyprodukowane przez firmę Bosch.

**Wskazówki dotyczące optymalnego obchodzenia się z akumulatorem**

- ▶ **Przed wstawieniem akumulatora należy upewnić się, że narzędzie ogrodowe jest wyłączone.** Umieszczenie akumulatora w włączonym narzędziu ogrodowym może stać się przyczyną wypadków.
- ▶ **Stosować wyłącznie akumulatory firmy Bosch, które zostały przewidziane dla danego narzędzia**

**ogrodowego.** Zastosowanie akumulatorów innego typu może być przyczyną obrażeń oraz pożaru.

- ▶ **Nie otwierać akumulatora.** Istnieje niebezpieczeństwo zwarcia.



**Akumulator należy chronić przed wysokimi temperaturami, np. przed stałym nasłonecznieniem, przed ogniem, wodą i wilgocią.** Istnieje zagrożenie wybuchem.



- ▶ **W przypadku uszkodzenia i niewłaściwego użytkowania akumulatora może dojść do wydzielania się gazów. Wywietrzyć pomieszczenie i w razie dolegliwości skonsultować się z lekarzem.** Gazy mogą uszkodzić drogi oddechowe.
- ▶ **Akumulator należy używać tylko w połączeniu z wyrobem firmy Bosch, dla którego został on przewidziany.** Tylko w ten sposób można uniknąć przeciążenia, które jest niebezpieczne dla akumulatora.
- ▶ **Ostre przedmioty, takie jak na przykład gwoździe lub śrubokręt, a także działanie sił zewnętrznych mogą spowodować uszkodzenie akumulatora.** Może wówczas dojść do zwarcia wewnętrznego akumulatora i do jego przepalenia, eksplozji lub przegrzania.
- ▶ **Nie należy doprowadzać do zwarcia akumulatora.** Istnieje niebezpieczeństwo wybuchu.
- ▶ Akumulator należy chronić przed wilgocią i wodą.
- ▶ Akumulator należy przechowywać wyłącznie w temperaturze od -20 °C do 50 °C. Nie można pozostawiać akumulatora np. latem w samochodzie.
- ▶ Otwory wentylacyjne należy regularnie czyścić za pomocą miękkiego, czystego i suchego pędzelka.

## Wskazówki bezpieczeństwa dla ładowarek



**Należy przeczytać wszystkie wskazówki i przepisy.** Błędy w przestrze-

ganiu poniższych wskazówek mogą spowodować porażenie prądem, pożar i/lub ciężkie obrażenia ciała.

### Należy starannie przechowywać niniejszą instrukcję.

Ładowarkę wolno używać tylko wtedy, gdy jest się w stanie w pełni ocenić jej wszystkie funkcje, wykonywać na niej bez ograniczeń wszystkie czynności lub, gdy uprzednio uzyskało się odpowiednie instrukcje.

- ▶ Nie wolno w żadnym wypadku zezwolić na obsługę niniejszego narzędzia ogrodowego przez dzieci, osoby ograniczone fizycznie, czuciowo lub umysłowo, a także przez osoby z niewystarczającym doświadczeniem i/lub niedostateczną wiedzą, a także/lub przez osoby, które nie zapoznały się z niniejszymi zaleceniami. Należy zwrócić uwagę, czy w danym kraju nie istnieją przepisy, ograniczające wiek użytkownika podobnych narzędzi.

- ▶ **Dzieci powinny znajdować się pod nadzorem.** Tylko w ten sposób można zagwarantować, że nie będą się one bawiły narzędziem.

- ▶ **Wolno ładować wyłącznie akumulatory litowo-jonowe firmy Bosch o pojemności nie mniejszej niż 1,5 Ah (od 3 ogniw). Napięcie akumulatora musi być dostosowane do napięcia ładowania w ładowarce. Nie wolno ładować jednorazowych baterii.**

Takie postępowanie tworzy zagrożenie pożarem lub wybuchem.



**Chronić ładowarkę przed deszczem i wilgocią.** Przedostanie się wody do ładowarki zwiększa ryzyko porażenia prądem.

- ▶ **Ładować wolno wyłącznie akumulatory litowo-jonowe firmy Bosch. Napięcie akumulatora musi być dostosowane do napięcia ładowania akumulatora w ładowarce.** W innym przypadku grozi niebezpieczeństwo pożaru lub eksplozji.
- ▶ **Ładowarkę należy utrzymywać w czystości.** Zabrudzenie może stać się przyczyną porażenia elektrycznego.
- ▶ **Przed użyciem każdorazowo sprawdzić stan ładowarki, przewodu i wtyku. Nie używać ładowarki w przypadku stwierdzenia uszkodzeń. Nie otwierać samodzielnie ładowarki. Naprawa powinna zostać przeprowadzona wyłącznie przez wykwalifikowany personel serwisu przy użyciu oryginalnych części zamiennych.** Uszkodzone ładowarki, przewody i wtyki zwiększają ryzyko porażenia elektrycznego.

136 | Polski





- ▶ **Nie korzystać z ładowarki umieszczonej na łatwopalnym podłożu (np. papier, tekstylia itp.) ani w sąsiedztwie łatwopalnych substancji.** Ze względu na wzrost temperatury ładowarki podczas procesu ładowania istnieje niebezpieczeństwo pożaru.
- ▶ **Nie wolno zasłaniać szczelin wentylacyjnych ładowarki.** Ładowarka może się przegrzać i przestać funkcjonować prawidłowo.
- ▶ Aby zwiększyć bezpieczeństwo pracy zaleca się stosowanie wyłącznika różnicowoprądowego o prądzie różnicowym, nie większym niż 30 mA. Wyłącznik różnicowo-prądowy należy kontrolować przed każdym użyciem.

### Konserwacja

- ▶ **Przed przystąpieniem do czynności związanych z regulacją lub czyszczeniem narzędzia ogrodowego, a także w sytuacjach, gdy narzędzie miało zostać pozostawione na pewien czas bez nadzoru, należy wyjąć akumulator.** Podczas wykonywania prac obsługowych w pobliżu ostrych noży, należy zawsze nosić rękawice ogrodowe.
- ▶ Skontrolować narzędzie ogrodowe i w trosce o własne bezpieczeństwo, wymienić zużyte lub uszkodzone części.
- ▶ Aby mieć pewność, że stan techniczny narzędzia ogrodowego gwarantuje bezpieczną pracę, należy regularnie sprawdzać, czy wszystkie nakrętki, trzpienie i śruby są mocno dokręcone.
- ▶ Upewnić się, czy części zamienne zostały wyprodukowane przez firmę Bosch.
- ▶ **Listwę tnącą należy przed każdym użyciem, a także przed składowaniem posmarować olejem do konserwacji.**

### Symbole

Następujące symbole mają istotne znaczenie podczas czytania i zrozumienia instrukcji eksploatacji. Należy zapamiętać te symbole i ich znaczenia. Właściwa interpretacja symboli sprzyja lepszemu i bezpieczniejszemu użytkowaniu elektronarzędzia.

Symbol	Znaczenie
	Kierunek reakcji
	Kierunek ruchu
	Uruchomienie
	Wyłączenie
	Osprzęt

### Użycie zgodne z przeznaczeniem

Narzędzie przeznaczone jest do prac w domu, do przycinania gałęzi drzew i krzewów rosnących na znacznej wysokości, podczas gdy operator stoi na ziemi. Nie wolno użytkować narzędzia, stojąc na drabinie bądź stopniach. Narzędzie nie jest przeznaczone do cięcia trawy, nie wolno go stosować jako podkaszarki. Narzędzie nie jest przeznaczone do zastosowań przemysłowych.

### Zakres dostawy (zob. rys. B)

Urządzenie należy ostrożnie wyjąć z opakowania i upewnić się, czy w opakowaniu znajdują się następujące elementy:

- Głowica nożyc
- Uchwyt teleskopowy
- Akumulator\*\*
- Ładowarka\*\*
- Taśma naramienna
- Osłona listwy tnącej
- Instrukcja obsługi

W przypadku stwierdzenia braku lub uszkodzenia któregoś z elementów, należy zwrócić się do punktu zakupu urządzenia.

\*\* **specyficzne dla danego kraju**

### Przedstawione graficznie komponenty (zob. rys. A)

Numeracja przedstawionych graficznie komponentów odnosi się do rysunku urządzenia na stronie graficznej 320.

- 1 Listwa tnąca
- 2 Przyciski do ustawiania ruchomej głowicy
- 3 Złączka
- 4 Rura teleskopowa
- 5 Regulacja wysokości teleskopu
- 6 Przedni uchwyt
- 7 Pętla przy uchwycie przednim
- 8 Taśma naramienna
- 9 Pętla przy uchwycie tylnym
- 10 Przycisk blokady
- 11 Tylny uchwyt (Izolowane powierzchnie chwytowe)
- 12 Włącznik/wyłącznik
- 13 Akumulator
- 14 Przycisk odblokowujący akumulator
- 15 Hak na pętlę przy uchwycie przednim
- 16 Hak na pętlę przy uchwycie tylnym

**Osprzęt ukazany na rysunkach lub opisany w instrukcji użytkowania nie wchodzi w standardowy zakres dostawy. Kompletny asortyment osprzętu można znaleźć w naszym katalogu osprzętu.**



**Dane techniczne**

Akumulatorowe nożyce do żywopłatów	UniversalHedge Pole 18	
Numer katalogowy	3 600 HB3 0..	
Częstotliwość skoku na biegu jałowym	min <sup>-1</sup>	2 200
Długość prowadnicy	mm	430
Rozwarcie zębów	mm	16
Regulacja wysokości	m	2,1 – 2,6
Ruchoma głowica, 10 pozycji	°	135
Ciężar odpowiednio do EPTA-Procedure 01:2014	kg	3,6
Numer seryjny	Zob. numer seryjny (tabliczka znamionowa) na narzędziu ogrodowym	
dozwolona temperatura otoczenia		
– podczas ładowania i pracy	°C	0... +45
– w czasie przechowywania	°C	-20... +50
<b>Akumulator</b>	<b>litowo-jonowy</b>	
Numer katalogowy		
– 1,5 Ah	2 607 337 187	
– 2,0 Ah	2 607 337 211	
– 2,5 Ah	2 607 337 199	
Napięcie znamionowe	V=	18
Pojemność		
– 2 607 337 187	Ah	1,5
– 2 607 337 211	Ah	2,0
– 2 607 337 199	Ah	2,5
Liczba ogniw akumulatora		
– 2 607 337 187		5
– 2 607 337 211		5
– 2 607 337 199		5
<b>Ładowarka</b>	<b>AL 1830 CV</b>	
Numer katalogowy		
2 607 ...	EU	... 225 965
	UK	... 225 967
	AU	... 225 969
Prąd ładowania	A (amper)	3,0
Czas ładowania (przy rozładowanym akumulatorze)		
– 1,5 Ah	min	33
– 2,0 Ah	min	45
– 2,5 Ah	min	60

Akumulatorowe nożyce do żywopłatów	UniversalHedge Pole 18	
Ciężar odpowiednio do EPTA-Procedure 01:2014	kg	0,40
Klasa ochrony	□ / II	
<b>Ładowarka</b>	<b>AL 1815 CV</b>	
Numer katalogowy		
2 607 ...	EU	... 226 077
	UK	... 226 079
	AU	... 226 081
Prąd ładowania	A (amper)	1,5
Czas ładowania (przy rozładowanym akumulatorze)		
– 1,5 Ah	min	63
– 2,0 Ah	min	84
– 2,5 Ah	min	105
Ciężar odpowiednio do EPTA-Procedure 01:2014	kg	0,38
Klasa ochrony	□ / II	

**Informacja na temat hałasu i wibracji**

Emisja hałasu została określona zgodnie z EN 60335-1.

Określony wg skali A poziom hałasu emitowanego przez urządzenie wynosi standardowo: Poziom ciśnienia akustycznego 72 dB (A), poziom mocy akustycznej 86 dB (A). Niepewność pomiaru K = 4 dB.

Wartości łączne drgań  $a_h$  (suma wektorowa z trzech kierunków) i niepewność pomiaru K oznaczone zgodnie z normą EN 60335-1 wynoszą:  
 $a_h = 1,1 \text{ m/s}^2$ ,  $K = 1,5 \text{ m/s}^2$ .

Poziom drgań podany w tych wskazówkach został pomierzony zgodnie z wymaganiami normy EN 60335 dotyczącej procedury pomiarów i można go użyć do porównywania elektronarzędzi. Można go też użyć do wstępnej oceny ekspozycji na drgania.

Podany poziom drgań jest reprezentatywny dla podstawowych zastosowań elektronarzędzia. Jeżeli elektronarzędzie użyte zostanie do innych zastosowań, z innymi narzędziami roboczymi, z różnym osprzętem, a także jeśli nie będzie wystarczająco konserwowane, poziom drgań może odbiegać od podanego. Podane powyżej przyczyny mogą spowodować podwyższenie ekspozycji na drgania podczas całego czasu pracy.

Aby dokładnie ocenić ekspozycję na drgania, trzeba wziąć pod uwagę także okresy, gdy urządzenie jest wyłączone, lub gdy jest wprawdzie włączone, ale nie jest używane do pracy. W ten sposób łączna (obliczana na pełny wymiar czasu pracy) ekspozycja na drgania może okazać się znacznie niższa.

## 138 | Polski

Należy wprowadzić dodatkowe środki bezpieczeństwa, mające na celu ochronę operatora przed skutkami ekspozycji na drgania, np.: konserwacja elektronarzędzia i narzędzi roboczych, zabezpieczenie odpowiedniej temperatury rąk, ustalenie kolejności operacji roboczych.

## Montaż i praca

Planowane działanie	Rysunek	Strona
Przedstawione graficznie komponenty	A	320
Zakres dostawy	B	321
Montaż narzędzia	C	321
Wkładanie akumulatora	D	321
Mocowanie taśmy naramiennej	E	322
Regulacja wysokości teleskopu	F	322
Zdejmowanie osłony noża Smarowanie listwy tnącej	G	323
Ustawianie ruchomej głowicy	H	323
Włączanie/wyłączanie	I	324
Wskazówki robocze	J	324 – 325
Wymywanie akumulatora	K	326
Konserwacja i przechowywanie	L	326
Wybór osprzętu		327

## Włączenie

### Dla własnego bezpieczeństwa

- ▶ **Przed przystąpieniem do wykonywania wszelkich czynności obsługowych przy narzędziu (np. konserwacji, wymianie narzędzi roboczych itp), jak również przed przenoszeniem, transportem lub przechowywaniem narzędzia, należy wyjąć z niego akumulator.** Niezamierzone uruchomienie włącznika/wyłącznika z blokadą grozi skaleczeniem.
- ▶ **Po wyłączeniu sekatora, noże obracają się jeszcze przez parę ułamków sekund.**
- ▶ **Nie dotykać noży znajdujących się w ruchu.**
- ▶ **Włącznik należy uruchamiać tylko wówczas, gdy akumulator jest całkowicie wsunięty.**

### Montaż/demontaż akumulatora (zob. rys. D + K)

**Wskazówka:** Zastosowanie nieodpowiednich akumulatorów może spowodować zakłócenia w pracy lub uszkodzenie narzędzia.

Wsunąć naładowany akumulator **13** do uchwytu teleskopowego. Upewnić się, czy akumulator jest dobrze osadzony.

Aby wyjąć akumulator **13** z narzędzia należy wcisnąć blokadę akumulatora **14** i wyjąć akumulator, pociągając go do przodu w kierunku listwy tnącej.

## Ładowanie akumulatora

### ▶ Nie wolno stosować ładowarek innego typu.

Ładowarka, wchodząca w zakres dostawy, dopasowana jest do wbudowanego w nabytym narzędziu ogrodowym akumulatora litowo-jonowego.

- ▶ **Zwrócić uwagę na napięcie w sieci!** Napięcie źródła prądu musi zgadzać się z danymi na tabliczce znamionowej ładowarki. Ładowarki o napięciu 230 V można podłączyć do sieci 220 V.

Akumulator wyposażony został w czujnik temperatury, który dopuszcza ładowanie tylko w zakresie temperatur, leżącym między 0 °C i 45 °C. W ten sposób zagwarantowana jest długa żywotność akumulatora.

**Wskazówka:** W momencie dostawy akumulator jest naładowany częściowo. Aby zagwarantować wykorzystanie najwyższej wydajności akumulatora, należy przed pierwszym użyciem całkowicie naładować akumulator w ładowarce.

Akumulator litowo-jonowy można doładować w dowolnej chwili, nie powodując tym skrócenia jego żywotności. Przerwanie procesu ładowania nie niesie za sobą ryzyka uszkodzenia ogniw akumulatora.

Dzięki systemowi elektronicznej ochrony ogniw „Electronic Cell Protection (ECP)” akumulator litowo-jonowy jest zabezpieczony przed głębokim rozładowaniem. Przy rozładowanym akumulatorze układ ochronny narzędzia ogrodowego wyłącza je. Narzędzie ogrodowe nie działa.

**UWAGA** Po automatycznym wyłączeniu narzędzia ogrodowego nie należy naciskać ponownie włącznika/wyłącznika. Może to spowodować uszkodzenie akumulatora.

Należy przestrzegać wskazówek dotyczących likwidacji akumulatorów.

## Ładowanie

Ładowanie rozpoczyna się w momencie włożenia wtyczki ładowarki do gniazdka sieciowego i wstawienia akumulatora do wnęki ładowania.

Inteligentny proces ładowania pozwala na automatyczne rozpoznawanie stanu naładowania akumulatora i optymalny dobór prądu ładowania, w zależności od temperatury i napięcia akumulatora.

Ma to wpływ na przedłużenie żywotności akumulatora, a poza tym akumulator będzie stale całkowicie naładowany przez cały czas przechowywania w ładowarce.

### Znaczenie wskaźników (AL 1830 CV)

#### Migający (w szybkim tempie) zielony wskaźnik naładowania akumulatora



Proces szybkiego ładowania sygnalizowany jest **szybkim miganiem zielonego** wskaźnika stanu naładowania akumulatora.

**Wskazówka:** Szybkie ładowanie jest możliwe tylko wtedy, gdy temperatura akumulatora znajduje się w dopuszczalnym zakresie temperatur, zob. rozdział „Dane techniczne”.

### Migający (w wolnym tempie) zielony wskaźnik naładowania akumulatora

 Po osiągnięciu **80 %** pojemności zielony wskaźnik naładowania akumulatora **miga wolno**.

Akumulator można wyjąć w celu natychmiastowego użycia.

### Światło ciągłe zielonego wskaźnika naładowania akumulatora

 **Ciągłe zielone światło** wskaźnika naładowania akumulatora oznacza, że akumulator został całkowicie naładowany.

Jeżeli w ładowarce nie ma akumulatora, **światło ciągłe** wskaźnika sygnalizuje dopływ prądu do ładowarki (wtyczka znajduje się w gniazdku sieciowym) i jej gotowość do eksploatacji.

### Światło ciągłe zielonego wskaźnika naładowania akumulatora

 **Ciągłe czerwone światło** wskaźnika naładowania akumulatora oznacza, że temperatura akumulatora leży poza dopuszczalnym zakresem temperatur, zob. rozdział „Dane techniczne”. Po osiągnięciu dopuszczalnego zakresu temperatur, ładowarka przechodzi automatycznie na szybkie ładowanie.

### Migający czerwony wskaźnik naładowania akumulatora

 **Migające czerwone światło** wskaźnika naładowania akumulatora oznacza, że proces ładowania akumulatora został zakłócony, zob. rozdział „Błędy – przyczyny i usuwanie”.

### Znaczenie wskaźników (AL 1815 CV)

#### Wskaźnik ładowania akumulatora świeci światłem migającym

 Charge Proces ładowania sygnalizowany jest **światłem migającym** wskaźnika ładowania akumulatora.

#### Wskaźnik ładowania akumulatora świeci światłem ciągłym

 **Światło ciągłe** wskaźnika ładowania akumulatora sygnalizuje, że akumulator został całkowicie naładowany **lub**, że temperatura akumulatora znajduje się poza dopuszczalnym zakresem i akumulator nie może być dlatego ładowany. Po osiągnięciu przez akumulator dopuszczalnej temperatury, ładowanie akumulatora będzie kontynuowane.

Jeżeli w ładowarce nie ma akumulatora, **światło ciągłe** wskaźnika sygnalizuje dopływ prądu do ładowarki (wtyczka znajduje się w gniazdku sieciowym) i jej gotowość do eksploatacji.

### Błędy – przyczyny i usuwanie

Przyczyna	Usuwanie błędu
<b>Wskaźnik ładowania akumulatora świeci się światłem ciągłym</b>	
<b>Czerwony wskaźnik naładowania akumulatora miga</b>	
<b>Nie jest możliwe ładowanie</b>	
Akumulator nie jest (właściwie) osadzony	Umieścić akumulator prawidłowo na ładowarce
Styki akumulatora są zabrudzone	Wyczyścić styki akumulatora, np. przez wie lo krotne włożenie i wyjęcie akumulatora. W razie niepowodzenia akumulator wymienić na nowy
Akumulator jest uszkodzony	Wymienić akumulator na nowy
<b>Wskaźniki naładowania akumulatora lub nie świecą się</b>	
Wtyczka ładowarki nie (właściwie) podłączona do sieci	Wsadzić wtyczkę (całkowicie) do gniazdka
Gniazdko, przewód sieciowy lub ładowarka są uszkodzone	Sprawdzić napięcie sieci, ładowarkę wzgl. zlecić kontrolę w autoryzowanym punkcie serwisowym elektronarzędzi firmy Bosch

### Wskazówki dotyczące ładowania

Przedłużony cykl ładowania, bądź kilka, bezpośrednio po sobie następujących cykli mogą spowodować znaczne rozgrzanie się ładowarki. Nie jest to jednak żadnym defektem technicznym ładowarki.

Zdecydowanie krótszy czas prac po ładowaniu wskazuje na zużycie akumulatora i konieczność wymiany na nowy.

### Montaż

► **Przed przystąpieniem do wykonywania wszelkich czynności obsługowych przy narzędziu (np. konserwacji, wymianie narzędzi roboczych itp), jak również przed przenoszeniem, transportem lub przechowywaniem narzędzia, należy wyjąć z niego akumulator.** Niezamierzone uruchomienie włącznika/wyłącznika z blokadą grozi skałeczeniem.

### Montaż narzędzia (zob. rys. C + E)

Połączyć głowicę narzędzia z uchwytem teleskopowym i zabezpieczyć połączenie przekręcając złączkę **3**. Upewnić się, czy obie części zostały właściwie połączone i zablokowane.

Przymocować taśmę naramienną **8** do obu pętli **7/9** umieszczonych na rękojeściach. Należy przy tym wziąć pod uwagę, że taśma naramienna posiada dwa różne haki. Upewnić się, że większy hak **16** zamocowany został przy uchwycie tylnym **9** a mniejszy **15** przy uchwycie przednim **7**. Zdjąć osłonę noża.

## 140 | Polski

**Regulacja wysokości teleskopu (zob. rys. F)**

Zwolnić regulator wysokości **5** przekręcając go lekko, ustawić rurę teleskopową **4** na pożądaną wysokość i ponownie dokręcić regulator **5**.

W zależności od zastosowania i wysokości żywopłotu rurę teleskopową **4** można rozciągnąć na długość 2,1 m do 2,60 m.

**Ustawianie ruchomej głowicy (zob. rys. H)**

Nacisnąć równocześnie na oba przyciski **2**, ustawić głowicę w pożądaną pozycję poruszając nią w górę i w dół, zwolnić przyciski **2** upewniając się, czy głowica została zablokowana. Głowicę można ustalić w dziesięciu różnych pozycjach.

**Praca****Włączanie/wyłączanie (zob. rys. I)**

Aby **włączyć** narzędzie, należy nacisnąć przycisk blokujący **10** a następnie włącznik/wyłącznik **12**. Podczas pracy urządzenia włącznik/wyłącznik należy stale wciskać. Po zakończeniu pracy można zwolnić włącznik.

Aby **wyłączyć** elektronarzędzie, należy zwolnić włącznik/wyłącznik **12**.

Aby zaoszczędzić energię elektryczną, elektronarzędzie należy włączać tylko wówczas, gdy jest ono używane.

Dzięki systemowi elektronicznej ochrony ogniw „Electronic Cell Protection (ECP)” akumulator litowo-jonowy jest zabezpieczony przed głębokim rozładowaniem. Przy rozładowanym akumulatorze następuje wyłączenie elektronarzędzia przez układ ochrony. Narzędzie nie działa.

**Wskazówki robocze (zob. rys. J)****Mechanizm chroniący przed zablokowaniem**

Niniejsze narzędzie wyposażone zostało w układ przeciwblokadowy. Jeżeli nóż natrafi na twardy materiał, obciążenie silnika rośnie. Inteligentny układ mikroelektroniczny rozpoznaje zwiększenie obciążenia i kilkakrotnie zmienia kierunek obrotu silnika, aby zapobiec zablokowaniu i kontynuować przecinanie gałęzi. Ta zmiana kierunku obrotu silnika jest słyszalna i może trwać do trzech sekund.

Po przecięciu materiału, urządzenie pracuje dalej w normalnym trybie pracy, lub - w razie przecięcia - automatycznie zatrzymuje noże w pozycji otwartej (gdyby np. doszło do przypadkowego zablokowania maszyny przez druciane ogrodzenie).

**Lokalizacja usterek**

W przypadku ewentualnych problemów z funkcjonowaniem narzędzia ogrodowego, w poniższej tabelce znaleźć można różne rodzaje błędów, możliwe ich przyczyny oraz właściwy sposób ich usuwania. Jeżeli za jej pomocą nie uda się lokalizacja bądź usunięcie usterki, należy zwrócić się do punktu serwisowego.

► **Uwaga: Przed przystąpieniem do lokalizacji usterki należy wyłączyć narzędzie ogrodowe i wyjąć z niego akumulator.**

Symptomy	Możliwa przyczyna	Usunięcie usterki
Zbyt krótki czas pracy na jedno ładowanie akumulatora	Za duże tarcie z powodu niedostatecznego nasmarowania	Spryskać olejem smarującym (1 609 200 399)
	Nóż należy oczyścić	Oczyścić nóż
	zła technika cięcia	zob. „Wskazówki dotyczące pracy z sekatorami”
	Akumulator nienaładowany do pełna	Naładować akumulator (zob. wskazówki dotyczące ładowania)
Noże obracają się zbyt wolno lub nie działa mechanizm chroniący przed zablokowaniem	Zadziałał czujnik temperatury akumulatora	Odczekać aż akumulator wystygnie i ponownie włączyć narzędzie
	Rozładowany akumulator	Odczekać aż akumulator wystygnie i ponownie włączyć narzędzie
	Akumulator był przechowywany w temperaturze przekraczającej dopuszczalny zakres	Odczekać rozgrzanie się akumulatora do temperatury pokojowej (w dopuszczalnym zakresie temperatur, znajdującym się między 0 – 45 °C)
Sekator nie działa	Rozładowany akumulator	Naładować akumulator (zob. wskazówki dotyczące ładowania)
	Blokada włącznika nie zaskoczyła prawidłowo	zob. „Włączenie”

Symptomy	Możliwa przyczyna	Usunięcie usterki
Sekator pracuje z przerwami	Kierunek obrotu silnika stale się zmienia, a po ok. 3 sekundach zatrzymuje się.	zob. „Wskazówki robocze“ (Mechanizm chroniący przed zablokowaniem)
	Nastąpiło uszkodzenie wewnętrznego okablowania narzędzia ogrodowego	Skontaktować się z punktem serwisowym Bosch
	Uszkodzony włącznik/wyłącznik	Skontaktować się z punktem serwisowym Bosch
Silnik pracuje, noże zatrzymują się	Błąd wewnętrzny	Skontaktować się z punktem serwisowym Bosch
Noże mocno się nagzewają	Za duże tarcie z powodu niedostatecznego nasmarowania	Spryskać olejem smarującym (1 609 200 399)
	Tępy nóż	Skontaktować się z punktem serwisowym Bosch
	Wyszczerbiony nóż	Skontaktować się z punktem serwisowym Bosch
Nóż się nie obraca	Rozładowany akumulator	Naładować akumulator (zob. wskazówki dotyczące ładowania)
	Uszkodzone narzędzie ogrodowe	Skontaktować się z punktem serwisowym Bosch
Silne wibracje/dźwięki	Uszkodzone narzędzie ogrodowe	Skontaktować się z punktem serwisowym Bosch
Czerwony wskaźnik naładowania akumulatora miga Nie można naładować akumulatora	Akumulator nie został (prawidłowo) włożony	Wstawić akumulator prawidłowo do ładowarki
	Styki akumulatora są zabrudzone	Wyczyścić styki akumulatora, np. przez wie lo krot ne włożenie i wyjęcie akumulatora. W razie niepowodzenia akumulator wymienić na nowy
	Akumulator jest uszkodzony	Wymienić akumulator na nowy
Wskaźniki ładowania nie świecą się	Wtyczka ładowarki nie (właściwie) podłączona do sieci	Wsadzić wtyczkę (całkowicie) do gniazdka
	Gniazdko, przewód sieciowy lub ładowarka są uszkodzone	Sprawdzić napięcie sieci, ładowarkę wzgl. zlecić kontrolę w autoryzowanym punkcie serwisowym elektronarzędzi firmy Bosch

## Konserwacja, przechowywanie i transport (zob. rys. K + L)

- ▶ **Przed przystąpieniem do wykonywania wszelkich czynności obsługowych przy narzędziu (np. konserwacji, wymianie narzędzi roboczych itp), jak również przed przenoszeniem, transportem lub przechowywaniem narzędzia, należy wyjąć z niego akumulator.** Niezamierzone uruchomienie włącznika/wyłącznika z blokadą grozi skałeczeniem.

### Konserwacja ostrza

Przed przystąpieniem do użytkowania nożyc a także po zakończeniu pracy ostrze należy spryskać zalecanym sprayem konserwującym.

### Przechowywanie i transport

Na czas transportu i przechowywania narzędzia należy wyjąć akumulator z nożyc i zamocować osłonę noża.

## Obsługa klienta oraz doradztwo dotyczące użytkowania

### www.bosch-garden.com

Przy wszystkich zgłoszeniach oraz zamówieniach części zamiennych konieczne jest podanie 10-cyfrowego numeru katalogowego elektronarzędzia zgodnie z danymi na tabliczce znamionowej.

### Polska

Robert Bosch Sp. z o.o.  
Serwis Elektronarzędzi  
Ul. Jutrzenki 102/104  
02-230 Warszawa

Na [www.serwisbosch.com](http://www.serwisbosch.com) znajdują Państwo wszystkie szczegóły dotyczące usług serwisowych online.

Tel.: +48 227 154450

Faks: +48 227 154441

E-Mail: [bsc@pl.bosch.com](mailto:bsc@pl.bosch.com)

[www.bosch-pt.pl](http://www.bosch-pt.pl)

142 | Český

## Transport

Zařazené v dopravě akumulátory litovo-jonové podléhají požadavkům předpisů týkajících se nebezpečných. Akumulátory mohou být transportovány po soušasně bez nutnosti splnění jakýchkoli dalších podmínek.

V případě přepravy prostřednictvím třetí strany (např. transport po vzduchu nebo prostřednictvím společnosti přepravní) je třeba dodržovat všechny požadavky týkající se balení a označení zboží. V takovém případě před přípravou zboží k odeslání je třeba konzultovat se specialistou d/s zboží nebezpečných.

Akumulátory lze odeslat pouze tehdy, pokud jejich obal není poškozen. Odstraněné styky je třeba zaklepat, a akumulátor zabalovat tak, aby nemohl být poškozen (přesunut) v balení. Je třeba vzít v úvahu případné předpisy práva národního.

## Usvuzování odpadů



Elektronářadí, akumulátory, obal a nástroje je třeba předat k opětovnému zpracování v souladu s povinnými předpisy v oblasti ochrany životního prostředí.



Elektronářadí a akumulátory/baterie nelze vyhazovat do domovních odpadů!

### Tylko dla państw należących do UE:

Zgodnie z europejską wytyczną 2012/19/UE, niezdatne do użytku elektronářadí, a zgodnie z europejską wytyczną 2006/66/WE uszkodzone lub zużyte akumulátory/baterie, należy zbierać osobno i doprowadzić do ponownego przetworzenia zgodnego z zasadami ochrony životního prostředí.

### Akumulátory/Baterie:

#### Li-Ion:

Proszę stosować się do wskazówek, znajdujących się w rozdziale „Transport“, str. 144.

Zastrzega się prawo dokonywania zmian.

## Český

### Bezpečnostní upozornění

#### Vysvětlivky obrázkových symbolů



Všeobecné upozornění na nebezpečí.



Pročtěte si návod k použití.



Zahradní nářadí nepoužívejte v dešti ani je dešti nevystavujte.



Dbejte na to, aby osoby stojící v blízkosti nebyly poraněny odmrštěnými cizími tělesy.



Varování: Pokud zahradní nářadí pracuje, udržujte vůči němu bezpečný odstup.



**Noste vždy ochranné rukavice a ochranné brýle. Je doporučeno další ochranné vybavení, jako protiskluzová ochranná obuv a ochranná přilba.** Padnoucí ochranný oděv zmenšuje nebezpečí zranění padajícími větvemi a náhodným dotykem střížného nože.

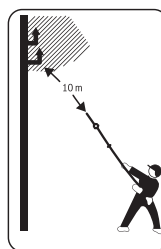

**Nikdy se nedotýkejte elektrických nebo telefonních vedení.** Taková vedení vedou vysoké napětí. Existuje akutní nebezpečí zásahu elektrickým proudem. Udržujte odstup minimálně 10 m.

Varování: pokud zahradní nářadí pracuje, mají v blízkosti se nacházející osoby vůči němu udržovat bezpečný odstup.

## Obecné bezpečnostní pokyny pro elektronářadí

**VAROVÁNÍ** **Přečtěte si všechny bezpečnostní pokyny, výstrahy, zobrazení a specifikace k tomuto elektronářadí.** Nedodržování všech níže uvedených pokynů může mít za následek úraz elektrickým proudem, požár a/nebo těžké poranění.

**Všechny pokyny a výstrahy uchovejte pro budoucí potřebu.**

Termín „elektronářadí“ v pokynech se vztahuje na vaše elektrické (kabelové) nebo akumulátorové (bezkabelové) elektronářadí.

### Bezpečnost pracovního místa

- **Udržujte pracovní místo čisté a dobře osvětlené.** Nepořádek nebo neosvětlené pracovní oblasti mohou vést k úrazům.
- **S elektronářadím nepracujte v prostředí ohroženém explozí, kde se nacházejí hořlavé kapaliny, plyny nebo prach.** Elektronářadí vytváří jiskry, které mohou prach nebo páry zapálit.

- ▶ **Děti a jiné osoby udržujte při použití elektronářadí daleko od vašeho pracovního místa.** Při rozptýlení můžete ztratit kontrolu nad strojem.

### Elektrická bezpečnost

- ▶ **Připojovací zástrčka elektronářadí musí lícovat se zásuvkou. Zástrčka nesmí být žádným způsobem upravena. Společně s elektronářadím s ochranným uzemněním nepoužívejte žádné adaptérové zástrčky.** Neupravené zástrčky a vhodné zásuvky snižují riziko zásahu elektrickým proudem.
- ▶ **Zabraňte kontaktu těla s uzemněnými povrchy, jako např. potrubí, topení, sporáky a chladničky.** Je-li Vaše tělo uzemněno, existuje zvýšené riziko zásahu elektrickým proudem.
- ▶ **Chraňte stroj před deštěm a vlhkem.** Vniknutí vody do elektronářadí zvyšuje nebezpečí zásahu elektrickým proudem.
- ▶ **Dbejte na účel kabelu, nepoužívejte jej k nošení či zavěšení elektronářadí nebo k vytažení zástrčky ze zásuvky. Udržujte kabel daleko od tepla, oleje, ostrých hran nebo pohyblivých dílů stroje.** Poškozené nebo spletené kabely zvyšují riziko zásahu elektrickým proudem.
- ▶ **Pokud pracujete s elektronářadím venku, použijte pouze takové prodlužovací kabely, které jsou způsobilé i pro venkovní použití.** Použití prodlužovacího kabelu, jež je vhodný pro použití venku, snižuje riziko zásahu elektrickým proudem.
- ▶ **Pokud se nelze vyhnout provozu elektronářadí ve vlhkém prostředí, použijte proudový chránič.** Nasazení proudového chrániče snižuje riziko zásahu elektrickým proudem.

### Bezpečnost osob

- ▶ **Buďte pozorní, dávejte pozor na to, co děláte a přistupujte k práci s elektronářadím rozumně. Nepoužívejte žádné elektronářadí pokud jste unaveni nebo pod vlivem drog, alkoholu nebo léků.** Moment nepozornosti při použití elektronářadí může vést k vážným poraněním.
- ▶ **Noste osobní ochranné pomůcky a vždy ochranné brýle.** Nošení osobních ochranných pomůcek jako maska proti prachu, bezpečnostní obuv s protiskluzovou podrážkou, ochranná přilba nebo sluchátka, podle druhu nasazení elektronářadí, snižují riziko poranění.
- ▶ **Zabraňte neúmyslnému uvedení do provozu. Přesvědčte se, že je elektronářadí vypnuté dříve než jej uchopíte, poneseťe či připojíte na zdroj proudu a/nebo akumulátor.** Máte-li při nošení elektronářadí prst na spínači nebo pokud stroj připojíte ke zdroji proudu zapnutý, pak to může vést k úrazům.
- ▶ **Než elektronářadí zapnete, odstraňte seřizovací nástroje nebo šroubováky.** Nástroj nebo klíč, který se nachází v otáčivém dílu stroje, může vést k poranění.
- ▶ **Vyvarujte se abnormálního držení těla. Zajistěte si bezpečný postoj a udržujte vždy rovnováhu.** Tím

můžete elektronářadí v neočekávaných situacích lépe kontrolovat.

- ▶ **Noste vhodný oděv. Nenoste žádný volný oděv nebo šperky. Vlasy a oděv udržujte daleko od pohyblivých se dílů.** Volný oděv, šperky nebo dlouhé vlasy mohou být zachyceny pohyblivými se díly.
- ▶ **Lze-li namontovat odsávací či zachycující přípravky, přesvědčte se, že jsou připojeny a správně použity.** Použití odsávání prachu může snížit ohrožení prachem.
- ▶ **Dbejte na to, abyste při častém používání nářadí nebyli méně ostražití a nezapomínali na bezpečnostní zásady.** Nedbalé ovládání může způsobit těžké poranění za zlomek sekundy.

### Svědomité zacházení a používání elektronářadí

- ▶ **Stroj nepřetěžujte. Pro svou práci použijte k tomu určené elektronářadí.** S vhodným elektronářadím budete pracovat v udané oblasti výkonu lépe a bezpečněji.
- ▶ **Nepoužívejte žádné elektronářadí, jehož spínač je vadný.** Elektronářadí, které nelze zapnout či vypnout je nebezpečné a musí se opravit.
- ▶ **Než provedete seřízení stroje, výměnu dílů příslušenství nebo stroj odložíte, vytáhněte zástrčku ze zásuvky a/nebo odstraňte odpojitelny akumulátor.** Toto preventivní opatření zabrání neúmyslnému zapnutí elektronářadí.
- ▶ **Uchovávejte nepoužívané elektronářadí mimo dosah dětí. Nenechte stroj používat osobám, které se strojem nejsou seznámeny nebo nečetly tyto pokyny.** Elektronářadí je nebezpečné, je-li používáno nezkušenými osobami.
- ▶ **Pečujte o elektronářadí a příslušenství svědomitě. Zkontrolujte, zda pohyblivé díly stroje bezvadně fungují a nevzpřichují se, zda díly nejsou zlomené nebo poškozené tak, že je omezena funkce elektronářadí. Poškozené díly nechte před nasazením stroje opravit.** Mnoho úrazů má příčinu ve špatně udržovaném elektronářadí.
- ▶ **Řezné nástroje udržujte ostré a čisté.** Pečlivě ošetřované řezné nástroje s ostrými řeznými hranami se méně vzpřichují a dají se lehčeji vést.
- ▶ **Používejte elektronářadí, příslušenství, nasazovací nástroje apod. podle těchto pokynů. Respektujte přitom pracovní podmínky a prováděnou činnost.** Použití elektronářadí pro jiné než určující použití může vést k nebezpečným situacím.
- ▶ **Udržujte rukojeti a úchytné plochy suché, čisté a bez oleje a maziva.** Kluzké rukojeti a úchytné plochy neumožňují bezpečnou manipulaci a ovládání nářadí v neočekávaných situacích.

### Svědomité zacházení a používání akumulátorového nářadí

- ▶ **Akumulátory nabíjejte pouze v nabíječce, která je doporučena výrobcem.** Pro nabíječku, která je vhodná pro určitý druh akumulátorů, existuje nebezpečí požáru, je-li používána s jinými akumulátory.

## 144 | Česky

- ▶ **Do elektronářadí používejte pouze k tomu určené akumulátory.** Použití jiných akumulátorů může vést k poraněním a požárům.
- ▶ **Nepoužívaný akumulátor uchovávejte mimo kancelářské sponky, mince, klíče, hřebíky, šrouby nebo jiné drobné kovové předměty, které mohou způsobit přemostění kontaktů.** Zkrat mezi kontakty akumulátoru může mít za následek popálení nebo požár.
- ▶ **Při špatném použití může z akumulátoru vytéci kapalina. Zabraňte kontaktu s ní. Při náhodném kontaktu opláchněte místo vodou. Pokud kapalina vnikne do očí, navštivte navíc i lékaře.** Vytékající akumulátorová kapalina může způsobit podráždění pokožky nebo popálení.
- ▶ **Nepoužívejte akumulátor nebo nářadí, které jsou poškozené nebo upravené.** Poškozené nebo upravené akumulátory se mohou chovat nepředvídaně a způsobit požár, výbuch nebo poranění.
- ▶ **Nevystavujte akumulátor nebo nářadí ohni nebo nadměrné teplotě.** Vystavení ohni nebo teplotě nad 130 °C může způsobit výbuch.
- ▶ **Dodržujte všechny pokyny pro nabíjení a nenabíjejte akumulátor nebo nářadí mimo teplotní rozsah uvedený v pokynech.** Nesprávné nabíjení nebo nabíjení při teplotách mimo uvedený rozsah může poškodit akumulátor a zvýšit riziko požáru.
- ▶ **Nůžky noste za rukojeť s nožem stojícím v klidu. Při přepravě nebo uskladnění nůžek vždy natáhněte ochranný kryt.** Pečlivé zacházení s nářadím snižuje nebezpečí zranění nožem.
- ▶ **Zajistěte, aby všechny ochranné přípravky a rukojeti byly při používání stroje namontovány.** Nikdy se nepokoušejte uvést do provozu neúplně smontovaný stroj nebo stroj s nepřipustnými modifikacemi.

**Doplňková varovná upozornění**

- ▶ Nikdy nedovolte zahradní nářadí používat dětem, osobám s omezenými fyzickými, smyslovými nebo duševními schopnostmi či nedostatečnou zkušeností a/nebo nedostatečnými vědomostmi a/nebo osobám neseznámeným s těmito pokyny. Národní předpisy možná omezují věk obsluhy.
- ▶ Děti by měly být pod dohledem, aby bylo zajištěno, že si se zahradním nářadím nehrají.
- ▶ **Při práci držte nářadí na správných plochách rukojetí pevně oběma rukama a postarejte se o bezpečný postoj.** Nářadí je dvěma rukama vedeno bezpečněji.
- ▶ Nářadí noste vždy tak, aby byla střížná lišta vodorovná.
- ▶ **Počkejte, až se stroj zastaví, než jej odložíte.**
- ▶ Během provozu se nesmějí v okruhu 3 m zdržovat žádné další osoby ani zvířata. Obsluha je v pracovním prostoru zodpovědná vůči třetím stranám.
- ▶ Stříhání živého plotu nikdy neprovádějte, zatímco se v bezprostřední blízkosti zdržují osoby, zejména děti, nebo domácí zvířata.
- ▶ Obsluha nebo uživatel je zodpovědný za nehody nebo ublížení jiným osobám nebo jejich majetku.
- ▶ Neuchopujte nůžky na živý plot nikdy za střížnou lištu.
- ▶ Pečlivě prohleďte stříhaný živý plot a odstraňte všechny dráty a jiná cizí tělesa.
- ▶ Před použitím vždy zkontrolujte, zda nejsou nože, šrouby nožů a další díly stříhacího mechanismu opotřebené nebo poškozené. Nikdy nepracujte s poškozeným nebo silně opotřebeným stříhacím mechanismem.
- ▶ Seznamte se s obsluhou nůžek na živý plot, abyste je mohli v případě nouze okamžitě zastavit.
- ▶ Stříhání živého plotu provádějte pouze za denního světla nebo za dobrého umělého osvětlení.
- ▶ Zajistěte, aby byly při provozu nůžek na živý plot namontované všechny dodávané rukojeti a ochranné přípravky. Nikdy se nepokoušejte uvést do provozu neúplně smontované nůžky na živý plot nebo nůžky s nepřipustnými modifikacemi.
- ▶ Nůžky na živý plot nikdy nedržte na jejich ochranném přípravku.
- ▶ Při provozu nůžek na živý plot dbejte vždy na bezpečný postoj a neustále udržujte rovnováhu. Nářadí nepoužívejte na schodech nebo žebřících.
- ▶ Buďte si vědomi Vašeho okolí a buďte připraveni na možné nebezpečné okolnosti, jež během stříhání živého plotu možná nezazlechnete.

**Servis**

- ▶ **Nechte své elektronářadí opravit pouze kvalifikovaným odborným personálem a pouze s originálními náhradními díly.** Tím bude zajištěno, že bezpečnost stroje zůstane zachována.
- ▶ **Nikdy neprovádějte servis poškozených akumulátorů.** Servis akumulátorů by měl provádět pouze výrobce nebo autorizovaná opravna.

**Bezpečnostní upozornění pro nůžky na živý plot**

- ▶ **Udržujte všechny části těla daleko od střížné lišty. Nepokoušejte se při běžící střížné liště odstraňovat odštířený materiál nebo stříhaný materiál přidržovat. Pokud odstraňujete sevřený stříhaný materiál, zajistěte, aby byl spínač vypnutý a akumulátor odstraněný.** Moment nepozornosti při používání nůžek na živý plot může vést k vážným zraněním.
- ▶ **Nářadí držte pouze na izolovaných plochách rukojetí (hlavní rukojeť 11, přední rukojeť 6 nebo rozšířená oblast uchopení 8), poněvadž střížný nůž může zasáhnout skrytá elektrická vedení.** Kontakt střížného nože s elektrickým vedením pod napětím může přivést napětí i na kovové díly nářadí a vést k zásahu elektrickým proudem.
- ▶ **Držte elektronářadí pouze na izolovaných plochách rukojeti, poněvadž střížný nůž může přijít do styku se skrytými elektrickými kabely.** Kontakt střížného nože s elektrickým vedením může uvést kovové díly stroje pod napětí a vést k zásahu elektrickým proudem.



- ▶ Zajistěte pevné usazení všech matic, čepů a šroubů, aby byl zaručen bezpečný pracovní stav nůžek na živý plot.
- ▶ Nůžky na živý plot uskladněte na suchém, uzavřeném místě mimo dosah dětí.
- ▶ Z bezpečnostních důvodů vyměňte opotřebované nebo poškozené díly.
- ▶ Nepokoušejte se zahradní nářadí opravovat, ledaže máte nezbytné vzdělání.
- ▶ Zajistěte, aby vyměněné díly pocházely od firmy Bosch.

### Upozornění pro optimální zacházení s akumulátorem

- ▶ **Dříve než vložíte akumulátor, zajistěte, aby bylo zahradní nářadí vypnuté.** Vložení akumulátoru do zahradního nářadí, jež je zapnuté, může vést k úrazům.
- ▶ **Používejte pouze pro toto zahradní nářadí určené akumulátory Bosch.** Použití jiných akumulátorů může vést k poraněním a k nebezpečí požáru.
- ▶ **Neotvírejte akumulátor.** Existuje nebezpečí zkratu.
- ▶  **Chraňte akumulátor před horkem, např. i před trvalým slunečním zářením, ohněm, vodou a vlhkostí.** Existuje nebezpečí výbuchu.
- ▶ **Při poškození a nesprávném použití akumulátoru mohou vystupovat páry. Přivádějte čerstvý vzduch a při potížích vyhledejte lékaře.** Páry mohou dráždit dýchací cesty.
- ▶ **Akumulátor používejte pouze ve spojení s Vaším výrobkem Bosch.** Jen tak bude akumulátor chráněn před nebezpečným přetížením.
- ▶ **Špičatými předměty, jako např. hřebíky nebo šroubováky, nebo působením vnější síly může dojít k poškození akumulátoru.** Uvnitř může dojít ke zkratu a akumulátor může začít hořet, může z něj unikat kouř, může vybuchnout nebo se přehřát.
- ▶ **Akumulátor nezkratujte.** Existuje nebezpečí exploze.
- ▶ Akumulátor chraňte před vlhkostí a vodou.
- ▶ Akumulátor skladujte pouze v rozsahu teploty od  $-20\text{ }^{\circ}\text{C}$  do  $50\text{ }^{\circ}\text{C}$ . Nenechávejte akumulátor ležet např. v létě v autě.
- ▶ Příležitostně vyčistěte větrací otvory akumulátoru měkkým, čistým a suchým štětcem.

### Bezpečnostní upozornění pro nabíječku



**Čtete všechna varovná upozornění a pokyny.**  
Zanedbání při

dodržování varovných upozornění a pokynů mohou mít za následek úraz

elektrickým proudem, požár a/nebo těžká poranění.

### Tyto pokyny dobře uschovejte.

Nabíječku používejte jen tehdy, pokud můžete všechny funkce plně odhadnout a bez omezení provést nebo jste obdrželi příslušné pokyny.

- ▶ Nikdy nedovolte zahradní nářadí používat dětem, osobám s omezenými fyzickými, smyslovými nebo duševními schopnostmi či nedostatečnou zkušeností a/nebo nedostatečnými vědomostmi a/nebo osobám neseznámeným s těmito pokyny. Národní předpisy možná omezují věk obsluhy.
- ▶ **Dohlížejte na děti.** Tím bude zajištěno, aby si s nářadím nehrály.
- ▶ **Nabíjezte pouze lithium-iontové akumulátory Bosch s kapacitou od 1,5 Ah (od 3 akumulátorových článků). Napětí akumulátoru musí odpovídat nabíjecímu napětí nabíječky. Nenabíjezte nenabíjecí baterie.** Jinak hrozí nebezpečí požáru a výbuchu.
- ▶  **Chraňte nabíječku před deštěm a vlhkem.** Vniknutí vody do nabíječky zvyšuje riziko úrazu elektrickým proudem.
- ▶ **Nabíjezte pouze lithium-iontové akumulátory Bosch. Napětí akumulátoru musí odpovídat nabíjecímu napětí nabíječky.** Jinak hrozí nebezpečí požáru a výbuchu.
- ▶ **Udržujte nabíječku čistou.** Znečištěním vzniká nebezpečí úrazu elektrickým proudem.
- ▶ **Před každým použitím zkontrolujte nabíječku, kabel a zástrčku. Pokud jste zjistili závady, nabíječku nepoužívejte. Nabíječku sami neotvírejte a nechte ji opravit pouze kvalifikovaným odborným personálem a originálními náhradními díly.** Poškozená nabíječka, kabel a zástrčka zvyšují riziko úrazu elektrickým proudem.
- ▶ **Nabíječku neprovazujte na lehce hořlavém podkladu (např. papír, textil apod.) popř. v hořlavém prostředí.** Z důvodu zahřívání nabíječky, jež vzniká při nabíjení, existuje nebezpečí požáru.

## 146 | Česky





- ▶ **Nezakrývejte větrací štěrbinu nabíječky.** Nabíječka se jinak může přehřát a nebude řádně fungovat.
- ▶ Pro zvýšenou elektrickou bezpečnost se doporučuje používání proudového chrániče s max. vybavovacím proudem 30 mA. Před použitím Váš proudový chránič vždy vyzkoušejte.

**Údržba**

- ▶ **Dříve než na zahradním nářadí provedete seřizovací nebo čistící práce nebo pokud zůstane zahradní nářadí nějakou dobu bez dozoru, odejměte akumulátor.** Když manipulujete nebo pracujete v oblasti ostrých nožů, vždy noste zahradní rukavice.
- ▶ Zahradní nářadí kontrolujte a opotřebené nebo poškozené díly pro jistotu nahraďte.
- ▶ Zajistěte pevné usazení všech matic, čepů a šroubů, aby byl zaručen bezpečný pracovní stav zahradního nářadí.
- ▶ Zajistěte, aby vyměněné díly pocházely od firmy Bosch.
- ▶ **Před použitím a uskladněním střížnou lištu vždy namažte servisním sprejem.**

**Symbols**

Následující symboly mají význam pro čtení a pochopení návodu k provozu. Zapamatujte si symboly a jejich význam. Správná interpretace symbolů Vám pomůže elektronářadí lépe a bezpečněji používat.

Symbol	Význam
	Směr reakce
	Směr pohybu
	Zapnutí
	Vypnutí
	Příslušenství

**Určené použití**

Toto nářadí je určeno pro domácí používání, k stříhání a přistřihování živých plotů a keřů ve větší výšce, zatímco uživatel stojí na zemi. Nářadí není určeno pro používání na žebříku či schodech. Nářadí není konstruováno pro sečení trávy a nelze jej používat jako sekačku na trávu. Nářadí není určeno pro komerční a průmyslové nasazení.

**Obsah dodávky (viz obrázek B)**

Vyjměte stroj opatrně z obalu a zkontrolujte, zda jsou následující díly kompletní:

- Hlava nůžek na živý plot
- Teleskopická rukojeť

- Akumulátor\*\*
- Nabíječka\*\*
- Nosný popruh
- Ochrana nože
- Návod k obsluze

Pokud díly chybí nebo jsou poškozeny, obraťte se prosím na svého obchodníka.

\*\* specifická podle země

**Zobrazené komponenty (viz obr. A)**

Číslování zobrazených komponent se vztahuje na vyobrazení nářadí na grafické straně 320.

- 1 Stříhací lišta
- 2 Nastavovací tlačítka výkyvné hlavy
- 3 Spojovací díl
- 4 Teleskopická trubka
- 5 Výškové nastavení teleskopu
- 6 Přední rukojeť
- 7 Očko nosného popruhu na přední rukojeti
- 8 Nosný popruh
- 9 Očko nosného popruhu na zadní rukojeti
- 10 Aretační tlačítko
- 11 Zadní rukojeť (izolované plochy rukojeti)
- 12 Spínač
- 13 Akumulátor
- 14 Odjišťovací tlačítko akumulátoru
- 15 Háček poutka nosného popruhu, přední rukojeť
- 16 Háček poutka nosného popruhu, zadní rukojeť

**Zobrazené nebo popsané příslušenství nepatří k standardnímu obsahu dodávky. Kompletní příslušenství naleznete v našem programu příslušenství.**

**Technická data**

Akumulátorové teleskopické nůžky na živý plot	UniversalHedge-Pole 18	
Objednací číslo		3 600 HB3 0..
Počet zdvihů při běhu naprázdno	min <sup>-1</sup>	2200
Délka lišty	mm	430
Rozevření zubů	mm	16
Nastavení výšky	m	2,1 – 2,6
Výkyvná hlava, 10 poloh	°	135
Hmotnost podle EPTA-Procedure 01:2014	kg	3,6
Sériové číslo	Viz sériové číslo (typový štítek) na zahradním nářadí	
Přípustná teplota okolí		
- při nabíjení a při provozu*	°C	0... +45
- při uskladnění	°C	-20... +50

**Akumulátorové teleskopické nůžky UniversalHedge-  
na živý plot Pole 18**

<b>Akumulátor</b>		<b>Li-Ion</b>
Objednací číslo		
- 1,5 Ah		2 607 337 187
- 2,0 Ah		2 607 337 211
- 2,5 Ah		2 607 337 199
Jmenovité napětí	V=	18
Kapacita		
- 2 607 337 187	Ah	1,5
- 2 607 337 211	Ah	2,0
- 2 607 337 199	Ah	2,5
Počet článků akumulátoru		
- 2 607 337 187		5
- 2 607 337 211		5
- 2 607 337 199		5
<b>Nabíječka</b>		<b>AL 1830 CV</b>
Objednací číslo		
2 607 ...	EU	... 225 965
	UK	... 225 967
	AU	... 225 969
Nabíjecí proud	A	3,0
Doba nabíjení (vybitý akumulátor)		
- 1,5 Ah	min	33
- 2,0 Ah	min	45
- 2,5 Ah	min	60
Hmotnost podle EPTA-Procedure 01:2014	kg	0,40
Třída ochrany		□ / II
<b>Nabíječka</b>		<b>AL 1815 CV</b>
Objednací číslo		
2 607 ...	EU	... 226 077
	UK	... 226 079
	AU	... 226 081
Nabíjecí proud	A	1,5
Doba nabíjení (vybitý akumulátor)		
- 1,5 Ah	min	63
- 2,0 Ah	min	84
- 2,5 Ah	min	105
Hmotnost podle EPTA-Procedure 01:2014	kg	0,38
Třída ochrany		□ / II

**Informace o hluku a vibracích**

Hodnoty hlučnosti zjištěny podle EN 60335-1.

Hodnocená hladina hluku A stroje činí typicky: hladina akustického tlaku 72 dB (A); hladina akustického výkonu 86 dB (A). Nepřesnost K = 4 dB.

Celkové hodnoty vibrací  $a_h$  (vektorový součet tří os) a nepřesnost K stanoveny podle EN 60335-1:  
 $a_h = 1,1 \text{ m/s}^2$ ,  $K = 1,5 \text{ m/s}^2$ .

V těchto pokynech uvedená úroveň vibrací byla změřena podle měřících metod normovaných v EN 60335 a může být použita pro vzájemné porovnání elektronářadí. Hodí se i pro předběžný odhad zatížení vibracemi.

Uvedená úroveň vibrací reprezentuje hlavní použití elektronářadí. Pokud se ovšem bude elektronářadí používat pro jiné práce, s odlišným příslušenstvím, s jinými nástroji nebo s nedostatečnou údržbou, může se úroveň vibrací lišit. To může zatížení vibracemi po celou pracovní dobu zřetelně zvýšit.

Pro přesný odhad zatížení vibracemi by měly být zohledněny i doby, v nichž je nářadí vypnuté nebo sice běží, ale fakticky se nepoužívá. To může zatížení vibracemi po celou pracovní dobu zřetelně zredukovat.

Stanovte dodatečná bezpečnostní opatření k ochraně obsluhy před účinky vibrací, jako je např. údržba elektronářadí a nástrojů, udržování rukou v teple, organizace pracovních procesů.

**Montáž a provoz**

Cíl počínání	Obrázek	Strana
Zobrazené komponenty	<b>A</b>	14
Obsah dodávky	<b>B</b>	15
Sestavení nářadí	<b>C</b>	15
Nasazení akumulátoru	<b>D</b>	15
Upevnění nosného popruhu	<b>E</b>	16
Nastavení výšky teleskopu	<b>F</b>	16
Odstranění ochrany nože		
Namazání střížné lišty	<b>G</b>	17
Nastavení výkyvné hlavy	<b>H</b>	17
Zapnutí/vypnutí	<b>I</b>	18
Pracovní pokyny	<b>J</b>	18–19
Odejmutí akumulátoru	<b>K</b>	20
Údržba a uložení nářadí	<b>L</b>	20
Volba příslušenství		21

## Uvedení do provozu

### Pro Vaši bezpečnost

- ▶ **Před všemi pracemi na nářadí (např. údržba, výměna nástroje atd.) a těž při jeho transportu a uskladnění vyjměte z nářadí akumulátor.** Existuje nebezpečí poranění při neúmyslném stisknutí spínače s aretačním tlačítkem.
- ▶ **Po vypnutí nůžek na živý plot se nože ještě několik sekund dále pohybují.**
- ▶ **Nedotýkejte se pohybujících se nožů.**
- ▶ **Spínač ovládejte pouze tehdy, pokud je akumulátor zcela zasunutý.**

### Vložení/odejmutí akumulátoru (viz obrázky D + K)

**Upozornění:** použijte-li se nevhodné akumulátory, může to vést k chybným funkcím nebo k poškození nářadí.

Umístěte nabitý akumulátor **13** do teleskopické rukojeti. Zajistěte, aby byl akumulátor úplně nasazený.

Pro odejmutí akumulátoru **13** z nářadí stiskněte odjišťovací tlačítko akumulátoru **14** a akumulátor vytáhněte dopředu ve směru střížné lišty.

### Nabíjení akumulátoru

- ▶ **Nepoužívejte žádnou jinou nabíječku.** Dodaná nabíječka je sladěna s Li-iontovým akumulátorem vestavěným do Vašeho zahradního nářadí.

- ▶ **Dbejte síťového napětí!** Napětí zdroje proudu musí souhlasit s údaji na typovém štítku nabíječky. Nabíječky označené 230 V mohou být provozovány i při 220 V.

Akumulátor je vybavený kontrolou teploty, jež dovolí nabíjení pouze v rozsahu teploty mezi 0 °C a 45 °C. Tím se dosáhne vysoké životnosti akumulátoru.

**Upozornění:** Akumulátor se expeduje částečně nabitý. Pro zaručení plného výkonu akumulátoru jej před prvním nasazením v nabíječce zcela nabijte.

Akumulátor Li-ion lze bez zkrácení životnosti kdykoli nabít. Přerušování procesu nabíjení nepoškozuje akumulátor.

Akumulátor Li-ion je díky „Electronic Cell Protection (ECP)“ chráněn proti hlubokému vybití. Při vybitém akumulátoru se zahradní nářadí pomocí ochranného obvodu vypne: zahradní nářadí už více nepracuje.

**⚠ POZOR** Po automatickém vypnutí zahradního nářadí už dále nestlačujte spínač. Akumulátor se může poškodit.

Řiďte se pokyny pro likvidaci akumulátoru.

### Proces nabíjení

Proces nabíjení začíná, jakmile je síťová zástrčka nabíječky zastrčena do zásuvky a akumulátor do nabíjecí šachty.

Díky inteligentnímu způsobu nabíjení se automaticky rozpozná stav nabití akumulátoru a v závislosti na teplotě a napětí akumulátoru se nabije právě optimálním nabíjecím proudem.

Tím se šetří akumulátor a zůstává při uložení v nabíječce vždy zcela nabitý.

### Význam zobrazovaných prvků (AL 1830 CV)

#### (Rychle) blikající zelený ukazatel nabíjení akumulátoru

 Charge Proces rychlonabíjení je signalizován **rychlým blikáním zeleného** ukazatele nabíjení akumulátoru.

**Upozornění:** Proces rychlonabíjení je možný jen tehdy, když je teplota akumulátoru v přípustném rozsahu nabíjecí teploty, viz odstavec „Technická data“.

#### (Pomalou) blikající zelený ukazatel nabíjení akumulátoru

 GO 80% Když je akumulátor nabitý na **80 %**, **pomalou bliká zelený** ukazatel nabíjení akumulátoru.

Akumulátor lze vyjmout a ihned začít používat.

#### Trvalé světlo zeleného ukazatele nabíjení akumulátoru

 100% **Trvalé světlo zeleného** ukazatele nabíjení akumulátoru signalizuje, že akumulátor je zcela nabitý.

Bez nastrčeného akumulátoru signalizuje **trvalé světlo** ukazatele nabíjení akumulátoru, že je síťová zástrčka zasunuta do zásuvky a nabíječka je připravena k provozu.

#### Trvalé světlo červeného ukazatele nabíjení akumulátoru

 **Trvalé světlo červeného** ukazatele nabíjení akumulátoru signalizuje, že teplota akumulátoru leží vně přípustného rozsahu teploty nabíjení, viz odstavec „Technická data“. Jakmile se dosáhne přípustného rozsahu teploty, přepne se nabíječka automaticky na rychlonabíjení.

#### Blikající světlo červeného ukazatele nabíjení akumulátoru

 **Blikající světlo červeného** ukazatele nabíjení akumulátoru signalizuje jinou poruchu procesu nabíjení, viz odstavec „Chyby – příčiny a nápomoc“.

### Význam zobrazovaných prvků (AL 1815 CV)

#### Blikající světlo ukazatele nabíjení akumulátoru

 Charge Proces nabíjení je signalizován **blíkním** ukazatele nabíjení akumulátoru.

#### Trvalé světlo ukazatele nabíjení akumulátoru

 100% **Trvalé světlo** ukazatele nabíjení akumulátoru signalizuje, že akumulátor je zcela nabitý **nebo** že teplota akumulátoru leží vně dovoleného

rozsahu teploty nabíjení a proto nemůže být nabíjen. Jakmile je dosaženo dovoleného rozsahu teploty, bude akumulátor nabíjen.

Bez nastrčeného akumulátoru signalizuje **trvalé světlo** ukazatele nabíjení akumulátoru, že je síťová zástrčka zasunuta do zásuvky a nabíječka je připravena k provozu.

**Chyby – příčiny a nápomoc**

Příčina	Řešení
<b>Ukazatel nabíjení akumulátoru svítí trvale Červený ukazatel nabíjení akumulátoru bliká Nabíjecí proces není možný</b>	
Není (správně) nasazený akumulátor.	Nasadte akumulátor správně do nabíječky.
Znečištěné kontakty akumulátoru	Kontakty akumulátoru očistěte; např. několikerým zasunutím a vytažením akumulátoru, popř. akumulátor nahradte
Vadný akumulátor	Akumulátor nahradte
<b>Ukazatelé nabíjení akumulátoru resp. nesvítí</b>	
Síťová zástrčka nabíječky není (správně) zastrčena	Síťovou zástrčku (zcela) zastrčte do zásuvky
Zásuvka, síťový kabel nebo nabíječka mají poruchu	Zkontrolujte síťové napětí, nabíječku příp. nechte zkontrolovat autorizovaným servisním střediskem pro elektronářadí Bosch

**Upozornění k nabíjení**

Při nepřetržitých resp. vícekrát po sobě následujících nabíjecích cyklech bez přerušování se může nabíječka zahřát. To však není technická závada nabíječky.

Výrazně nižší provozní doba po nabití ukazuje, že je akumulátor opotřebován a musí být vyměněn.

**Montáž**

- **Před všemi pracemi na nářadí (např. údržba, výměna nástroje atd.) a těž při jeho transportu a uskladnění vyjměte z nářadí akumulátor.** Existuje nebezpečí poranění při neúmyslném stisknutí spínače s aretačním tlačítkem.

**Sestavení nářadí (viz obr. C + E)**

Spojte dohromady do jedné přímky hlavu nůžek na živý plot a teleskopickou rukojeť a zajistěte je otočením spojovacího dílu **3**. Zajistěte, aby byly oba díly náležitě smontovány a zaaretovány.

Upevněte nosný popruh **8** na očka nosného popruhu **7/9** rukojetí. Pověšměte si prosím, že nosný popruh má dvě rozdílné velikosti háčků. Zajistěte, aby byl větší háček **16** upevněný na očko nosného popruhu zadní rukojeti **9** a menší háček **15** na očko nosného popruhu přední rukojeti **7**.

Odstraňte ochranu nože.

**Nastavení výšky teleskopu (viz obr. F)**

Povolte otočením výškové nastavení teleskopu **5**, nastavte teleskopickou trubku **4** na požadovanou délku a výškové nastavení teleskopu **5** opět pevně utáhněte.

Podle použití a výšky živého plotu lze teleskopickou trubku **4** přestavit na délku od 2,1 m do 2,60 m.

**Nastavení výkyvné hlavy (viz obr. H)**

Stiskněte současně obě nastavovací tlačítka **2**, dejte výkyvnou hlavu do požadované polohy pohybem hlavy nůžek na živý plot nahoru či dolů, nastavovací tlačítka **2** uvolněte a zajistěte, aby byla hlava nůžek na živý plot náležitě zaaretovaná.

Výkyvnou hlavu lze zaaretovat v 10 různých polohách.

**Provoz****Zapnutí – vypnutí (viz obr. I)**

Pro **zapnutí** nářadí stiskněte nejprve aretační tlačítka **10** a poté spínač **12**. Podržte spínač při provozu nářadí stisknutý. U zapnutého nářadí můžete aretační tlačítka uvolnit.

Pro **vypnutí** elektronářadí spínač **12** uvolněte.

Aby se šetřila energie, zapínejte elektronářadí jen pokud jej používáte.

Akumulátor Li-ion je chráněn pomocí „Electronic Cell Protection (ECP)“ proti hlubokému vybití. Při vybitém akumulátoru se elektronářadí díky ochrannému obvodu vypne: Nářadí už dál nepracuje.

**Pracovní pokyny (viz obr. J)****Antiblokovací mechanismus**

Toto nářadí je pro Váš užitek vybaveno antiblokovacím systémem. Narazí-li střížný nůž na tvrdý materiál, zvýší se zatížení motoru. Inteligentní mikroelektronika rozpozná přetížení a obrátí několikrát sepnutí motoru, aby se zabránilo zablokování střížného nože a aby se materiál přetal. Toto slyšitelné přepínání setrvává až 3 s.

Po přetnutí práce dál nářadí v normálním stavu nebo střížný nůž zůstane při přetrvávající situaci přetížení automaticky stát v otevřeném stavu (např. pokud díl kovového plotu nedopatřením blokuje zahradní nářadí).

150 | Česky

## Hledání závad

Následující tabulka ukazuje příznaky závad, možnou příčinu a též správnou nápravu, pokud by Vaše zahradní nářadí někdy nefungovalo bezvadně. Pokud podle ní nemůžete problém lokalizovat a odstranit, obraťte se na Váš servis.

► **Pozor: Před hledáním závady zahradní nářadí vypněte a odejměte akumulátor.**

Příznaky	Možná příčina	Náprava
Doba stříhání na nabití akumulátoru příliš malá	Příliš velké tření kvůli chybějícímu mazání	Nastříkejte mazacím olejem (1 609 200 399)
	Nůž musí být vyčištěn	Vyčistěte nůž
	Špatná technika stříhání	viz „Pracovní pokyny“
	Akumulátor není zcela nabit	Akumulátor nabijte, viz též „Upozornění k nabíjení“
Nože se pohybují pomalu nebo antiblokovací mechanismus nefunguje	Inicializovalo se čidlo teploty akumulátoru	Akumulátor nechte vychladnout a znovu nastartujte
	Vybitý akumulátor	Akumulátor nechte vychladnout a znovu nastartujte
Nůžky na živý plot neběží	Akumulátor skladován vně přípustného rozsahu teploty	Nechte akumulátor ohřát na teplotu místnosti (uvnitř přípustného rozsahu teploty 0 – 45 °C)
	Vybitý akumulátor	Akumulátor nabijte, viz též „Upozornění k nabíjení“
Nůžky na živý plot běží přerušovaně	Blokování zapnutí není správně zaaretováno	viz „Uvedení do provozu“
	Směr otáčení motoru se neustále mění a zastaví se po ca. 3 s	viz „Pracovní pokyny“ (Antiblokovací mechanismus)
	Vadná vnitřní kabeláž zahradního nářadí	Obraťte se na Vaše servisní středisko Bosch
Motor běží, nože zůstávají stát	Vadný spínač	Obraťte se na Vaše servisní středisko Bosch
	Vnitřní závada	Obraťte se na Vaše servisní středisko Bosch
	Příliš velké tření kvůli chybějícímu mazání	Nastříkejte mazacím olejem (1 609 200 399)
Nože jsou horké	Tupé nože	Obraťte se na Vaše servisní středisko Bosch
	Nůž má skuliny	Obraťte se na Vaše servisní středisko Bosch
Nůž se nepohybuje	Vybitý akumulátor	Akumulátor nabijte, viz též „Upozornění k nabíjení“
	Vadné zahradní nářadí	Obraťte se na Vaše servisní středisko Bosch
Silné vibrace/hluk	Vadné zahradní nářadí	Obraťte se na Vaše servisní středisko Bosch
Bliká červený ukazatel nabíjení akumulátoru Není možný žádný proces nabíjení	Akumulátor není (správně) nasazen	Akumulátor nasadte správně na nabíječku
	Znečištěné kontakty akumulátoru	Kontakty akumulátoru očistěte; např. několikařím zasunutím a vytažením akumulátoru, popř. akumulátor nahradte
	Vadný akumulátor	Akumulátor nahradte
Ukazatel nabíjení akumulátoru nesvítí	Síťová zástrčka nabíječky není (správně) zastrčena	Síťovou zástrčku (zcela) zastrčte do zásuvky
	Zásuvka, síťový kabel nebo nabíječka mají poruchu	Zkontrolujte síťové napětí, nabíječku příp. nechte zkontrolovat autorizovaným servisním střediskem pro elektronářadí Bosch

## Údržba, uskladnění a přeprava (viz obrázky K + L)

- **Před všemi pracemi na nářadí (např. údržba, výměna nástroje atd.) a těž při jeho transportu a uskladnění vyjměte z nářadí akumulátor.** Existuje nebezpečí poranění při neúmyslném stisknutí spínače s aretačním tlačítkem.

### Údržba nože

Střížný nůž namažte před a po každém použití pomocí doporučeného mazacího spreje.

### Uskladnění a přeprava

Při uskladnění a přepravě odejměte akumulátor z akumulátorových teleskopických nůžek na živý plot a namontujte ochranu nože.

## Zákaznická a poradenská služba

### www.bosch-garden.com

Při všech dotazech a objednávkách náhradních dílů nezbytně prosím uvádějte 10-místné objednávací číslo podle typového štítku elektronářadí.

### Czech Republic

Robert Bosch odbytová s.r.o.

Bosch Service Center PT

K Vápence 1621/16

692 01 Mikulov

Na [www.bosch-pt.cz](http://www.bosch-pt.cz) si můžete objednat opravu Vašeho stroje nebo náhradní díly online.

Tel.: +420 519 305700

Fax: +420 519 305705

E-Mail: [servis.naradi@cz.bosch.com](mailto:servis.naradi@cz.bosch.com)

[www.bosch.cz](http://www.bosch.cz)

## Přeprava

Obsazené lithium-iontové akumulátory podléhají požadavkům zákona o nebezpečných nákladech. Tyto akumulátory mohou být bez dalších podmínek přepravovány uživatelem po silnici.

Při zaslání prostřednictvím třetí osoby (např.: letecká přeprava nebo spedice) je třeba brát zvláštní požadavky na balení a označení. Zde musí být při přípravě zásilky nezbytně přizván expert na nebezpečné náklady.

Akumulátory zasílejte pouze tehdy, pokud je těleso nepoškozené. Otevřené kontakty přelepte lepicí páskou a akumulátor zabalte tak, aby se v obalu nemohl pohybovat. Dbejte prosím i případných navazujících národních předpisů.

## Zpracování odpadů



Elektronářadí, akumulátory, příslušenství a obaly mají být dodány k opětovnému zhodnocení nepoškozujícím životní prostředí.



Elektronářadí a akumulátory/baterie neodhazujte do domovního odpadu!

### Pouze pro země EU:

Podle evropské směrnice 2012/19/EU musí být neupotřebitelné elektronářadí a podle evropské směrnice 2006/66/ES vadné nebo opotřebované akumulátory/baterie rozebrané shromážděny a dodány k opětovnému zhodnocení nepoškozujícím životní prostředí.

### Akumulátory/baterie:

#### Li-Ion:

Prosím dbejte upozornění v odstavci „Přeprava“, strana 153.

### Změny vyhrazeny.

## Slovensky

## Bezpečnostné pokyny

### Vysvetlenie obrázkových symbolov



Všeobecné upozornenie na nebezpečenstvo.



Pozorne si prečítajte tento Návod na používanie.



Nepoužívajte toto záhradnícke náradie v daždi, ani ho vplyvom dažďa nevystavujte.



Dávajte pozor na to, aby ste pri práci nezranili blízko stojace osoby odletujúcimi cudzími telieskami.



Výstraha: Keď záhradnícke náradie pracuje, zachovávajte od neho bezpečný odstup.



**Vždy pracujte v pracovných rukaviciach a s ochrannými okuliarmi. Ako ďalšie ochranné pomôcky odporúčame protišmykovú bezpečnostnú obuv a ochrannú prilbu.**

Vhodné ochranné pracovné oblečenie znižuje nebezpečenstvo poranenia padajúcimi konármi a náhodného dotyku reťazovej píly.

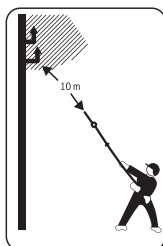

**Nikdy sa nedotýkajte elektrických ani telefónnych káblov.** Takéto káble môžu byť pod prúdom a viesť vysoké napätie. Hrozí akútne nebezpečenstvo zásahu elektrickým prúdom. Udržiavajte minimálny odstup 10 m.

Výstraha: Keď záhradnícke náradie pracuje, mali by osoby, ktoré sa nachádzajú v blízkosti, zachovávať od náradia bezpečný odstup.

## Všeobecné bezpečnostné upozornenia týkajúce sa elektrického náradia

**⚠ POZOR** Prečítajte si všetky bezpečnostné upozornenia, pokyny, ilustrácie a špecifikácie dodané s týmto elektrickým náradím. Zanedbanie dodržiavania všetkých uvedených pokynov textu môže mať za následok zásah elektrickým prúdom, spôsobiť požiar a/alebo ťažké poranenie.

Všetky upozornenia a pokyny si odložte na ďalšie použitie.

Termín „elektrické náradie“ vo výstrahách sa týka sieťového (s napájacím káblom) elektrického náradia alebo akumulátorového (bez napájacieho kábla) elektrického náradia.

### Bezpečnosť na pracovisku

- ▶ **Pracovisko vždy udržiavajte čisté a dobre osvetlené.** Neporiadok a neosvetlené priestory pracoviska môžu mať za následok pracovné úrazy.
- ▶ **Toto náradie nepoužívajte v prostredí ohrozenom výbuchom, v ktorom sa nachádzajú horľavé kvapaliny, plyny alebo horľavý prach.** Ručné elektrické náradie vytvára iskry, ktoré by mohli prach alebo pary zapáliť.
- ▶ **Nedovoľte deťom a iným nepovolánym osobám, aby sa počas používania ručného elektrického náradia zdržiavali v blízkosti pracoviska.** Pri odpútaní pozornosti zo strany inej osoby môžete stratiť kontrolu nad náradím.

### Elektrická bezpečnosť

- ▶ **Zástrčka prívodnej šnúry ručného elektrického náradia musí pasovať do použitej zásuvky. Zástrčku v žiadnom prípade nijako nemeňte. S uzemneným elektrickým náradím nepoužívajte ani žiadne zástrčkové adaptéry.** Nezmenené zástrčky a vhodné zásuvky znižujú riziko zásahu elektrickým prúdom.
- ▶ **Vyhýbajte sa telesnému kontaktu s uzemnenými povrchovými plochami, ako sú napr. rúry, vykurovacie telesá, sporáky a chladničky.** Keby by bolo Vaše telo uzemnené, hrozí zvýšené riziko zásahu elektrickým prúdom.

- ▶ **Chráňte elektrické náradie pred účinkami dažďa a vlhkosti.** Vniknutie vody do ručného elektrického náradia zvyšuje riziko zásahu elektrickým prúdom.
- ▶ **Nepoužívajte prívodnú šnúru mimo určeného účelu na nosenie ručného elektrického náradia, ani na jeho zavesenie, a zástrčku nevyberajte zo zásuvky ťahaním za prívodnú šnúru. Zabezpečte, aby sa sieťová šnúra nedostala do blízkosti horúceho telesa, ani do kontaktu s olejom, s ostrými hranami alebo pohybujúcimi sa súčiastkami ručného elektrického náradia.** Poškodené alebo zauzlené prívodné šnúry zvyšujú riziko zásahu elektrickým prúdom.
- ▶ **Keď pracujete s ručným elektrickým náradím vonku, používajte len také predĺžovacie káble, ktoré sú schválené aj na používanie vo vonkajších priestoroch.** Použitie predĺžovacieho kábla, ktorý je vhodný na používanie vo vonkajšom prostredí, znižuje riziko zásahu elektrickým prúdom.
- ▶ **Ak sa nedá vyhnúť použitiu ručného elektrického náradia vo vlhkom prostredí, použite ochranný spínač pri poruchových prúdoch.** Použitie ochranného spínača pri poruchových prúdoch znižuje riziko zásahu elektrickým prúdom.

### Bezpečnosť osôb

- ▶ **Buďte ostražití, sústreďte sa na to, čo robíte a k práci s ručným elektrickým náradím pristupujte s rozumom. Nepracujte s ručným elektrickým náradím nikdy vtedy, keď ste unavený, alebo keď ste pod vplyvom drog, alkoholu alebo liekov.** Malý okamih nepozornosti môže mať pri používaní náradia za následok vážne poranenia.
- ▶ **Noste osobné ochranné pomôcky a používajte vždy ochranné okuliare.** Nosenie osobných ochranných pomôcok, ako je ochranná dýchacia maska, bezpečnostná pracovná obuv, ochranná prilba alebo chrániče sluchu, podľa druhu ručného elektrického náradia a spôsobu jeho použitia znižujú riziko poranenia.
- ▶ **Vyhýbajte sa neúmyselnému uvedeniu ručného elektrického náradia do činnosti. Pred zasunutím zástrčky do zásuvky a/alebo pred pripojením akumulátora, pred chytením alebo prenášaním ručného elektrického náradia sa vždy presvedčte sa, či je ručné elektrické náradie vypnuté.** Ak budete mať pri prenášaní ručného elektrického náradia prst na vypínači, alebo ak ručné elektrické náradie pripojíte na elektrickú sieť zapnutú, môže to mať za následok nehodu.
- ▶ **Skôr ako náradie zapnete, odstráňte z neho nastavovacie náradie alebo kľúče na skrutky.** Nastavovací nástroj alebo kľúč, ktorý sa nachádza v rotujúcej časti ručného elektrického náradia, môže spôsobiť vážne poranenia osôb.
- ▶ **Vyhýbajte sa abnormálnym polohám tela. Zabezpečte si pevný postoj a neprestajne udržiavajte rovnováhu.** Takto budete môcť ručné elektrické náradie v neočakávaných situáciách lepšie kontrolovať.
- ▶ **Pri práci noste vhodný pracovný odev. Noste široké odevy a nemajte na sebe šperky. Vyvarujte sa toho, aby sa vaše vlasy a odev a rukavice dostali do blízkosti**



**pohyblivých častí.** Volný odev, dlhé vlasy alebo šperky môžu byť zachytené rotujúcimi časťami ručného elektrického náradia.

- ▶ **Ak sa dá na ručné elektrické náradie namontovať odsávacie zariadenie a zariadenie na zachytávanie prachu, presvedčte sa, či sú dobre pripojené a správne použité.** Používanie odsávacieho zariadenia a zariadenia na zachytávanie prachu znižuje riziko ohrozenia zdravia prachom.
- ▶ **Nepodliehajte falošnému pocitu istoty získanej z častého používania náradia a nekonajte v rozpore s princípmi bezpečného používania náradia.** Nepozorná práca môže v priebehu zlomkov sekundy viesť k ťažkému poraneniu.

### Starostlivé používanie ručného elektrického náradia a manipulácia s ním

- ▶ **Ručné elektrické náradie nikdy nepreťažujte.** Používajte také elektrické náradie, ktoré je určené pre daný druh práce. Pomocou vhodného ručného elektrického náradia budete pracovať lepšie a bezpečnejšie v uvedenom rozsahu výkonu náradia.
- ▶ **Nepoužívajte nikdy také ručné elektrické náradie, ktoré má pokazený vypínač.** Náradie, ktoré sa už nedá zapnúť alebo vypnúť, je nebezpečné a treba ho zveriť do opravy odborníkovi.
- ▶ **Skôr ako začnete náradie nastavovať alebo prestavovať, vymieňať príslušenstvo alebo ako odložíte náradie, vždy vytriahnite koncovku sieťovej šnúry zo zásuvky a/alebo vyberte akumulátor, ak sa dá vybrať.** Toto preventívne opatrenie zabraňuje neúmyselnému spusteniu ručného elektrického náradia.
- ▶ **Nepoužívané ručné elektrické náradie uschovávajú tak, aby bolo mimo dosahu detí. Nedovoľte používať toto náradie osobám, ktoré s ním nie sú dôverne oboznámené, alebo ktoré si neprečítali tieto Pokyny.** Ručné elektrické náradie je nebezpečné vtedy, keď ho používajú neskúsené osoby.
- ▶ **Ručné elektrické náradie a príslušenstvo starostlivo ošetrujte.** Kontrolujte, či pohyblivé súčiastky bezchybne fungujú alebo či neblokujú, či nie sú zlomené alebo poškodené niektoré súčiastky, ktoré by mohli negatívne ovplyvňovať správne fungovanie ručného elektrického náradia. Pred použitím náradia dajte poškodené súčiastky vymeniť. Veľa nehôd bolo spôsobených nedostatočnou údržbou elektrického náradia.
- ▶ **Rezné nástroje udržiavajte ostré a čisté.** Starostlivo ošetrované rezné nástroje s ostrými reznými hranami majú menšiu tendenciu k zablokovaniu a ľahšie sa dajú viesť.
- ▶ **Používajte ručné elektrické náradie, príslušenstvo, nastavovacie nástroje a pod. podľa týchto výstražných upozornení a bezpečnostných pokynov. Pri práci zohľadnite konkrétne pracovné podmienky a činnosť, ktorú budete vykonávať.** Používanie ručného elektrického náradia na iný účel ako na predpísané použitie môže viesť k nebezpečným situáciám.

- ▶ **Rukováti a úchopové povrchy udržiavajte suché, čisté a bez oleja alebo mazacieho tuku.** Šmyklavé rukováti a úchopové povrchy neumožňujú bezpečnú manipuláciu a ovládanie náradia v neočakávaných situáciách.

### Starostlivé používanie akumulátorového ručného elektrického náradia a manipulácia s ním

- ▶ **Akumulátory nabíjajte len v takých nabíjačkách, ktoré odporúča výrobca akumulátora.** Ak sa používa nabíjačka, určená na nabíjanie určitého druhu akumulátorov, na nabíjanie iných akumulátorov, hrozí nebezpečenstvo požiaru.
- ▶ **Do elektrického náradia používajte len príslušné určené akumulátory.** Používanie iných akumulátorov môže mať za následok poranenie a nebezpečenstvo požiaru.
- ▶ **Nepoužívané akumulátory neuschovávajú tak, aby mohli prísť do styku s kancelárskymi sponkami, mincami, kľúčmi, klincami, skrútkami alebo s inými drobnými kovovými predmetmi, ktoré by mohli spôsobiť premostenie kontaktov.** Skrat medzi kontaktmi akumulátora môže mať za následok popálenie alebo vznik požiaru.
- ▶ **Z akumulátora môže pri nesprávnom používaní vytekať kvapalina. Vyhýbajte sa kontaktu s touto kvapalinou. Po náhodnom kontakte miesto opláchnite vodou. Ak sa dostane kvapalina z akumulátora do kontaktu s očami, po výplachu očí vyhľadajte aj lekára.** Unikajúca kvapalina z akumulátora môže mať za následok podráždenie pokožky alebo popáleniny.
- ▶ **Nepoužívajte poškodený alebo upravený akumulátor alebo náradie.** Poškodené alebo upravené akumulátory môžu neočakávane reagovať a spôsobiť požiar, výbuch alebo zranenie.
- ▶ **Akumulátory alebo náradie nevhadzujte do ohňa alebo nevystavujte nadmerným teplotám.** Vystavenie pôsobeniu ohňa alebo teploty nad 130 °C môže spôsobiť výbuch.
- ▶ **Dodržujte pokyny na nabíjanie a akumulátory alebo náradie nenabíjajte mimo teplotného rozsahu uvedeného v pokynoch.** Nesprávne nabíjanie alebo teploty mimo špecifikovaného rozsahu môžu poškodiť akumulátor a zvýšiť riziko požiaru.

### Servisné práce

- ▶ **Ručné elektrické náradie dávajte opravovať len kvalifikovanému personálu, ktorý používa originálne náhradné súčiastky.** Tým sa zabezpečí, že bezpečnosť náradia zostane zachovaná.
- ▶ **Nikdy neopravujte poškodené akumulátory.** Akumulátory môže opravovať len výrobca alebo autorizovaný servis.

### Bezpečnostné pokyny pre nožnice na živý plot

- ▶ **Majte všetky časti svojho tela v dostatočnej vzdialenosti od nožového mechanizmu. Keď je nožový mechanizmus v chode, nepokúšajte sa odstraňovať odstrihnutý materiál ani pridržovať materiál, ktorý**

## 154 | Slovensky

**budete strihať. Keď budete odstraňovať zaseknutý materiál, postarajte sa vždy o to, aby sa vypínač nachádzal v polohe vypnuté a aby bol akumulátor demontovaný.** Malý okamih nepozornosti môže mať pri používaní nožnic na živý plot za následok vážne poranenia.

- ▶ **Držte náradie len za izolované uchopovacie plochy (hlavná rukoväť 11, predná rukoväť 6 alebo prídavná plocha rukoväte 8), pretože rezací nôž môže naraziť na skryté elektrické vedenia.** Kontakt rezacieho noža s elektrickým vedením, ktoré je pod napätím, môže dostať pod napätie aj kovové súčiastky náradia a spôsobiť tak zásah elektrickým prúdom.
- ▶ **Elektrické náradie držte len za izolované rukoväte, pretože sa môže stať, že rezací nôž sa dostane do kontaktu so skrytým elektrickým vedením.** Kontakt rezacieho noža s elektrickým vedením, ktoré je pod prúdom, môže dostať pod prúd aj kovové súčiastky náradia a spôsobiť zásah elektrickým prúdom.
- ▶ **Nožnice na živý plot prenášajte za rukoväť len vtedy, keď nôž nebeží. Pri prevážaní alebo počas úschovy nožnic na živý plot majte vždy navlečený ochranný kryt.** Starostlivé zaobchádzanie s náradím znižuje nebezpečenstvo poranenia nožom náradia.
- ▶ **Postarajte sa o to, aby boli pri používaní na náradí vždy namontované ochranné prvky a rukoväte.** Nikdy sa nepokúšajte používať neúplne zmontované náradie alebo náradie s neschválenými modifikáciami.

### Dalšie výstražné upozornenia

- ▶ Nikdy nedovoľte používať záhradné náradie deťom ani osobám s obmedzenými psychickými, senzoryckými alebo duševnými schopnosťami alebo s nedostatočnými skúsenosťami a/alebo nedostatočnými vedomosťami, a takisto ani osobám neoboznámeným s týmto Návodom na používanie. Predpisy niektorej krajiny môžu prípadne obmedzovať vek obsluhujúcej osoby.
- ▶ Dávajte pozor na deti, aby ste zabezpečili, že sa nebudú mŕčať s týmto záhradníckym náradím hrať.
- ▶ **Pri práci držte ručné elektrické náradie pevne oboma rukami za uchopovacie plochy a zabezpečte si stabilný postoj.** Pomocou dvoch rúk sa náradie ovláda bezpečnejšie.
- ▶ Náradie noste vždy tak, aby bol nožový mechanizmus vo vodorovnej polohe.
- ▶ **Počkajte na úplné zastavenie ručného elektrického náradia, až potom ho odložte.**
- ▶ Počas používania náradia sa nesmú zdržiavať v okruhu 3 metre žiadne iné osoby ani zvieratá. Obsluhujúca osoba je vo svojom pracovnom okruhu zodpovedná za tretie osoby.
- ▶ Nikdy nestrihajte živý plot vtedy, keď sa v bezprostrednej blízkosti zdržiavajú nejaké osoby, predovšetkým deti, prípadne domáce zvieratá.
- ▶ Obsluhujúca osoba alebo užívateľ je zodpovedný za úrazy a škody spôsobené iným ľuďom alebo za škody na ich majetku.

- ▶ Nikdy nechytajte nožnice na živý plot za nožový mechanizmus.
- ▶ Živý plot, ktorý plánujete strihať, starostlivo prezrite a odstráňte z neho všetky drôty, prípadne ostatné cudzie telesá.
- ▶ Pred použitím vždy zrakom skontrolujte, či nie sú nože, skrutky nožov alebo iné súčiastky rezacieho mechanizmu opotrebované alebo poškodené. Nikdy nepracujte s poškodeným alebo výrazne opotrebovaným rezacím mechanizmom.
- ▶ Dôverne sa oboznáňte s obsluhou nožnic na živý plot, aby ste ich v prípade núdze vedeli okamžite zastaviť.
- ▶ Strihajte živý plot iba za denného svetla alebo pri dobrom umelom osvetlení.
- ▶ Presvedčte sa, či sú pri prevádzke nožnic na živý plot namontované všetky dodané rukoväte a ochranné prvky. Nikdy sa nepokúšajte používať neúplne zmontované nožnice na živý plot alebo nožnice na živý plot s neschválenými modifikáciami (prerobené).
- ▶ Nikdy nedržte nožnice na živý plot za ochranné prvky.
- ▶ Pri prevádzke nožnic na živý plot dávajte vždy pozor na to, aby ste mali stabilný postoj a aby ste si vždy zachovávali rovnováhu. Nepoužívajte náradie na schodkoch alebo rebríkoch.
- ▶ Majte na zreteli špecifické vlastnosti Vášho prostredia a buďte pripravený na vznik nebezpečných momentov, ktoré možno nebudete pri strihaní živého plota počuť.
- ▶ Postarajte sa o to, aby boli všetky matice, zavŕtané skrutky a ostatné skrutky dobre utiahnuté, aby bol zabezpečený spoľahlivý prevádzkový stav nožnic na živý plot.
- ▶ Nožnice na živý plot skladujte na bezpečnom a suchom mieste tak, aby boli mimo dosahu detí.
- ▶ Opotrebované alebo nejakým spôsobom poškodené súčiastky vždy pre istotu ihneď vymeňte.
- ▶ Nepokúšajte sa záhradnícke náradie opravovať sami, s výnimkou prípadu, že máte potrebné vzdelanie (školenie).
- ▶ Postarajte sa o to, aby boli použité originálne náhradné súčiastky značky Bosch.

### Pokyny pre optimálne zaobchádzanie s akumulátorom

- ▶ **Postarajte sa o to, aby bolo záhradnícke náradie vypnuté, keď doň idete vkladať akumulátor.** Vkladanie akumulátorov do záhradníckeho náradia, ktoré je zapnuté, môže spôsobiť úraz.
- ▶ **Používajte do tohto záhradníckeho náradia len určené akumulátory značky Bosch.** Používanie iných akumulátorov môže mať za následok poranenie alebo spôsobiť požiar.
- ▶ **Akumulátor neotvárajte.** Hrozí nebezpečenstvo skratovania.



**Chráňte akumulátor pred horúčavou, napr. aj pred trvalým silečným žiarením, pred ohňom, vodou a vlhkosťou.** Hrozí nebezpečenstvo výbuchu.



- ▶ **Po poškodení akumulátora alebo v prípade neodborného používania môžu z akumulátora vystupovať škodlivé výpary. Zabezpečte prívod čerstvého vzduchu a v prípade nevoľnosti vyhľadajte lekársku pomoc.** Tieto výpary môžu podráždiť dýchacie cesty.
- ▶ **Používajte tento akumulátor iba spolu s Vaším výrobkom Bosch.** Len takýmto spôsobom bude akumulátor chránený pred nebezpečným preťažením.
- ▶ **Špicatými predmetmi, ako napr. klince alebo skrutkovače, alebo pôsobením vonkajšej sily môže dôjsť k poškodeniu akumulátora.** Vo vnútri môže dôjsť k skratu a akumulátor môže začať horieť, môže z neho unikať dym, môže vybuchnúť alebo sa prehriať.
- ▶ **Akumulátor neskratujte.** Hrozí nebezpečenstvo výbuchu.
- ▶ Chráňte akumulátor pred vlhkosťou a vodou.
- ▶ Akumulátor skladujte iba pri rozsahu teploty od – 20 °C do 50 °C. Nenechávajte napríklad akumulátor v lete položený v automobile.
- ▶ Občas prečistite vetracie štrbiny akumulátora čistým jemným a suchým štetcom.

## Bezpečnostné pokyny pre nabíjačky



**Prečítajte si všetky Výstražné upozornenia a bezpečnostné**

**pokyny.** Zanedbanie dodržiavania Výstražných upozornení a pokynov uvedených v nasledujúcom texte môže mať za následok zásah elektrickým prúdom, spôsobiť požiar a/alebo ťažké poranenie.

### Tieto pokyny a bezpečnostné predpisy starostlivo uschovajte.

Nabíjačku používajte len v takom prípade, ak viete kompletne ohodnotiť a bez obmedzenia uskutočniť všetky funkcie, alebo ak ste dostali príslušné pokyny.

- ▶ Nikdy nedovoľne používať záhradné náradie deťom ani osobám s obmedzenými psychickými, sensorickými alebo duševnými schopnosťami alebo s

nedostatočnými skúsenosťami a/alebo nedostatočnými vedomosťami, a takisto ani osobám neoboznámeným s týmto Návodom na používanie. Predpisy niektoej krajiny môžu prípadne obmedzovať vek obsluhujúcej osoby.

- ▶ **Dávajte pozor na deti.** Takýmto spôsobom zabezpečíte, aby sa deti nehrali s náradím.
- ▶ **Nabíjajte len lítium-iónové akumulátory Bosch s kapacitou od 1,5 Ah (od 3 akumulátorových článkov). Napätie akumulátora sa musí zhodovať s nabíjacím napätím nabíjačky. Nenabíjajte nenabíjacie batérie.** Inak hrozí nebezpečenstvo požiaru a výbuchu.



**Chráňte nabíjačku pred účinkami dažďa a vlhkosti.** Vniknutie vody do nabíjačky zvyšuje riziko zásahu elektrickým prúdom.

- ▶ **Nabíjajte len lítium-iónové akumulátory Bosch. Napätie akumulátora sa musí zhodovať s nabíjacím napätím nabíjačky.** Inak hrozí nebezpečenstvo požiaru a výbuchu.
- ▶ **Udržiavajte nabíjačku v čistote.** Následkom znečistenia hrozí nebezpečenstvo zásahu elektrickým prúdom.
- ▶ **Pred každým použitím produktu prekontrolujte nabíjačku, prívodnú šnúru aj zástrčku. Nepoužívajte nabíjačku v prípade, ak ste zistili nejaké poškodenie. Nabíjačku sami neotvárajte a dávajte ju opravovať len kvalifikovanému personálu a výlučne iba s použitím originálnych náhradných súčiastok.** Poškodené nabíjačky, prívodné šnúry a zástrčky zvyšujú riziko zásahu elektrickým prúdom.
- ▶ **Nepoužívajte nabíjačku položenú na ľahko horľavom podklade (ako je napr. papier, textil a podobne) resp. ani v horľavom prostredí.** Zohrievanie nabíjačky, ktoré vzniká pri nabíjaní, predstavuje nebezpečenstvo požiaru.
- ▶ **Nezakrývajte vetracie štrbiny nabíjačky.** Nabíjačka sa inak môže prehriať a nebude správne fungovať.
- ▶ Na zvýšenie elektrickej bezpečnosti odporúčame používať ochranný spínač pri poruchových prúdoch FI s max. spúšťacím prúdom 30 mA. Pred každým použitím náradia skontrolujte ochranný spínač FI.





156 | Slovensky

## Údržba

- ▶ **Akumulátor vyberajte vždy ešte predtým, ako budete vykonávať nastavovanie alebo čistenie náradia, alebo keď chcete nechať záhradnícke náradie určitý čas bez dozoru.** Keď s niečím manipulujete, alebo keď niečo robíte v priestore ostrých nožov, používajte vždy záhradnícke pracovné rukavice.
- ▶ Kontrolujte pravidelne svoje záhradnícke náradie a keď zistíte, že niektoré súčiastky sú opotrebované alebo poškodené, preventívne ich kvôli vlastnej bezpečnosti vymeňte.
- ▶ Postarajte sa o to, aby boli všetky matice, zavrtnané skrutky a ostatné skrutky dobre utiahnuté, aby bol zaručený bezpečný prevádzkový stav záhradníckeho náradia.
- ▶ Postarajte sa o to, aby boli použité originálne náhradné súčiastky značky Bosch.
- ▶ **Pred použitím a uskladnením namastite nožový mechanizmus ošetrovacím olejom (sprejom).**

## Symbole

Nasledujúce symboly sú na čítanie a pochopenie tohto Návodu na používanie veľmi dôležité. Dobré si tieto symboly a ich významy zapamätajte. Správna interpretácia týchto symbolov Vám bude pomáhať lepšie a bezpečnejšie používať toto ručné elektrické náradie.

Symbol	Význam
	Smer reakcie
	Smer pohybu
	Zapnutie
	Vypnutie
	Príslušenstvo

## Používanie podľa určenia

Toto náradie je určené pre súkromné používanie na strihanie a orezávanie živých plotov a kríkov vo väčších výškach, zatiaľ čo používateľ stojí na zemi. Toto náradie nie je určené na používanie na rebríku alebo na schodkoch. Toto náradie nie je konštruované na kosenie trávy a nedá sa použiť ako strunová kosačka. Toto náradie nie je určené na profesionálne používanie v remeselníckej alebo priemyselnej oblasti.

## Obsah dodávky (základná výbava) (pozrite si obrázok B)

Výrobok vyberajte z obalu pozorne a nezabudnite skontrolovať, či sú kompletne nasledujúce súčiastky:

- Hlava nožnic na živý plot

- Teleskopická rukoväť
- Akumulátor\*\*
- Nabíjačka\*\*
- Popruh na prenášanie
- Ochranný kryt noža
- Návod na používanie

Ak niektoré súčiastky alebo Návod chýbajú, alebo sú poškodené, obráťte sa láskavo na svojho predajcu.

\*\* podľa špecifických predpisov príslušnej krajiny

## Vyobrazené komponenty (pozri obrázok A)

Číslovanie jednotlivých vyobrazených komponentov sa vzťahuje na zobrazenie náradia na grafickej strane Návodu 320.

- 1 Nožový mechanizmus
- 2 Nastavovacie tlačidlá pre výkyvnú hlavu
- 3 Spojovací prvok
- 4 Teleskopická rúrka
- 5 Nastavenie teleskopической výšky
- 6 Predná rukoväť
- 7 Upevňovacie oko popruhu na prenášanie na prednej rukoväti
- 8 Popruh na prenášanie
- 9 Upevňovacie oko popruhu na prenášanie na zadnej rukoväti
- 10 Aretačný gombík
- 11 Zadná rukoväť (Izolované plochy rukoväti)
- 12 Vypínač
- 13 Akumulátor
- 14 Tlačidlo uvoľnenia aretácie akumulátora
- 15 Háčik pre upevňovacie oko, predná rukoväť
- 16 Háčik pre upevňovacie oko, zadná rukoväť

**Zobrazené alebo popísané príslušenstvo nepatrí celé do základnej výbavy produktu. Kompletné príslušenstvo nájdete v našom programe príslušenstva.**

## Technické údaje

Akumulátorové teleskopické nožnice na živý plot		UniversalHedge-Pole 18
Vecné číslo		3 600 HB3 0..
Počet voľnobežných kmitov	min <sup>-1</sup>	2 200
Dĺžka čepele	mm	430
Vzdialenosť nožov	mm	16
Nastavenie výšky	m	2,1 – 2,6
Výkyvná hlava, 10 polôh	°	135
Hmotnosť podľa EPTA-Procedure 01:2014	kg	3,6

Slovensky | 157

**Akumulátorové teleskopické  
nožnice na živý plot**
**UniversalHedge-  
Pole 18**

Sériové číslo	Pozri sériové číslo výrobu (typový štítok) na záhradníckom náradí
---------------	---

prípustná teplota okolia		
- pri nabíjaní a pri používaní	°C	0... +45
- pri skladovaní	°C	-20...+50

**Akumulátor**
**lítiovo-iónový**

Vecné číslo		
- 1,5 Ah		2 607 337 187
- 2,0 Ah		2 607 337 211
- 2,5 Ah		2 607 337 199

Menovité napätie	V=	18
------------------	----	----

Kapacita		
- 2 607 337 187	Ah	1,5
- 2 607 337 211	Ah	2,0
- 2 607 337 199	Ah	2,5

Počet akumulátorových článkov		
- 2 607 337 187		5
- 2 607 337 211		5
- 2 607 337 199		5

**Nabíjačka**
**AL 1830 CV**

Vecné číslo		
2 607 ...	EU	... 225 965
	UK	... 225 967
	AU	... 225 969

Nabíjací prúd	A	3,0
---------------	---	-----

Nabíjacia doba (akumulátor vybitý)		
- 1,5 Ah	min	33
- 2,0 Ah	min	45
- 2,5 Ah	min	60

Hmotnosť podľa EPTA- Procedure 01:2014	kg	0,40
---	----	------

Trieda ochrany		□ / II
----------------	--	--------

**Nabíjačka**
**AL 1815 CV**

Vecné číslo		
2 607 ...	EU	... 226 077
	UK	... 226 079
	AU	... 226 081

Nabíjací prúd	A	1,5
---------------	---	-----

Nabíjacia doba (akumulátor vybitý)		
- 1,5 Ah	min	63
- 2,0 Ah	min	84
- 2,5 Ah	min	105

**Akumulátorové teleskopické  
nožnice na živý plot**
**UniversalHedge-  
Pole 18**

Hmotnosť podľa EPTA- Procedure 01:2014	kg	0,38
---	----	------

Trieda ochrany		□ / II
----------------	--	--------

## Informácia o hlučnosti/vibráciách

Hodnoty hlučnosti zistené podľa EN 60335-1.

Vyhodnotená hodnota hladiny hluku A tohto náradia je typicky: Hladina akustického tlaku 72 dB(A); hladina akustického výkonu 86 dB(A). Nespoľahlivosť merania K = 4 dB.

Celkové hodnoty vibrácií  $a_h$  (suma vektorov troch smerov) a nepresnosť merania K zisťované podľa normy EN 60335-1:  $a_h = 1,1 \text{ m/s}^2$ ,  $K = 1,5 \text{ m/s}^2$ .

Hodnota vibrácií uvedená v týchto pokynoch bola nameraná podľa normovaného meracieho postupu uvedeného v norme EN 60335 a možno ju využívať na vzájomné porovnanie elektrického náradia. Hodí sa aj na predbežný odhad zaťaženia vibráciami.

Uvedená hodnota vibrácií reprezentuje hlavné druhy používania tohto elektrického náradia. Ak sa však bude elektrické náradie používať na iné účely, s odlišným príslušenstvom, s odlišnými vkladacími nástrojmi alebo s nedostatočnou údržbou, môže sa hodnota vibrácií líšiť. To môže výrazne zvýšiť zaťaženie vibráciami počas celej pracovnej doby.

Na presný odhad zaťaženia vibráciami by sa mala zohľadniť aj doba, počas ktorej je náradie vypnuté alebo síce spustené, ale v skutočnosti sa nepoužíva. To môže výrazne redukovať zaťaženie vibráciami počas celej pracovnej doby.

Na ochranu obsluhujúcej osoby pred pôsobením vibrácií určite doplnkové bezpečnostné opatrenia, ako je napríklad: údržba elektrického náradia a vkladacích nástrojov, udržiavanie správnej teploty rúk, organizácia pracovných procesov.

## Montáž a používanie

Cieľ činnosti	Obrázok	Strana
Vyobrazené komponenty	<b>A</b>	320
Obsah dodávky (základná výbava)	<b>B</b>	321
Poskladanie náradia	<b>C</b>	321
Vkladanie akumulátora	<b>D</b>	321
Upevnenie popruhu na prenášanie	<b>E</b>	322
Nastavenie teleskopickej výšky	<b>F</b>	322
Demontáž ochranného krytu nožov		
Mastenie nožového mechanizmu	<b>G</b>	323
Nastavenie výkyvnej hlavy	<b>H</b>	323

## 158 | Slovensky

Cieľ činnosti	Obrázok	Strana
Zapnutie/vypnutie	I	324
Pokyny na používanie	J	324 – 325
Vyberanie akumulátora	K	326
Údržba a skladovanie náradia	L	326
Voľba príslušenstva		327

## Uvedenie do prevádzky

### Pre Vašu bezpečnosť

- **Pred každou prácou na náradí (napríklad pred údržbou, výmenou nástroja a podobne) a takisto pred transportom a úschovou náradia vyberte z neho zo akumulátor.** Pri neúmyselnom zapnutí vypínača s aretačným gombíkom hrozí nebezpečenstvo poranenia.
- **Po vypnutí nožnic na živý plot sa nože ešte niekoľko zlomkov sekundy pohybujú ďalej.**
- **Nedotýkajte sa pohybujúcich sa nožov.**
- **Vypínačom manipulujte vypínačom len v takom prípade, keď je akumulátor celkom zasunutý.**

### Vkladanie/vyberanie akumulátora (pozri obrázky D + K)

**Upozornenie:** Ak sa použijú nevhodné akumulátory, môže to mať za následok nesprávne fungovanie alebo poškodenie náradia.

Vložte nabitý akumulátor **13** do teleskopickkej rukoväte. Postarajte sa o to, aby bol akumulátor v rukoväti vložený až na doraz.

Na demontovanie akumulátora **13** z náradia stlačte uvoľňovacie tlačidlo akumulátora **14** a vytiahnite akumulátor dopredu smerom k nožovému mechanizmu.

### Nabíjanie akumulátorov

- **Nepoužívajte žiadnu inú nabíjačku.** Dodávaná nabíjačka je priamo konštruovaná na nabíjanie lítiovo-iónových akumulátorov zabudovaných do Vášho záhradníckeho náradia.
- **Všimnite si napätie siete!** Napätie zdroja prúdu musí mať hodnotu zodnú s údajmi na typovom štítku ručného elektrického náradia. Ručné elektrické náradie označené pre napätie 230 V sa smie používať aj s napätím 220 V.

Akumulátor je vybavený tepelnou poistkou, ktorá dovoľí nabíjanie akumulátora len v rozsahu teplôt medzi 0 °C a 45 °C. Vďaka tomu sa zabezpečí vyššia životnosť akumulátora.

**Upozornenie:** Akumulátor sa dodáva v čiastočne nabitom stave. Aby ste zaručili plný výkon akumulátora, pred prvým použitím akumulátor v nabíjačke úplne nabite.

Lítiovo-iónové akumulátory možno kedykoľvek dobíjať bez toho, aby to negatívne ovplyvnilo ich životnosť. Prerušenie nabíjania takýto akumulátor nepoškodzuje.

Lítiovo-iónový akumulátor je chránený proti hlbokému vybitiu „pomocou elektronickej ochrany článku (ECL – Electronic Cell Protection)“. Keď je akumulátor vybitý, záhradnícke náradie sa pomocou ochranného obvodu vypne: Záhradnícke náradie už nepracuje.

**POZOR** Po automatickom vypnutí záhradníckeho náradia už viac vypínač nestláčajte. Akumulátor by sa mohol poškodiť.

Dodržiavajte upozornenia týkajúce sa likvidácie akumulátora.

### Nabíjanie

Nabíjanie začína vo chvíli, keď sa zasunie zástrčka nabíjačky do zásuvky a akumulátor je zasunutý do nabíjacej šachty.

Inteligentné nabíjanie automaticky spozná stav nabitia akumulátora a nabíja ho optimálnym nabíjajúcim prúdom v závislosti od konkrétnej teploty a napätia akumulátora.

Takýmto spôsobom sa šetrí akumulátor a počas uloženia v nabíjačke zostáva vždy úplne nabitý.

### Význam indikačných prvkov (AL 1830 CV)

#### (Rýchlo) blikajúci zelený indikátor nabíjania akumulátora

 Proces rýchlonabíjania je signalizovaný **rýchlym blikaním zeleného** ukazovateľa nabíjania akumulátora.

**Upozornenie:** Rýchlonabíjanie je možné len vtedy, keď leží teplota akumulátora v prípustnom rozsahu nabíjajúcich teplôt, pozri odsek „Technické údaje“.

#### (Pomaly) blikajúci zelený indikátor nabíjania akumulátora

 Keď je akumulátor nabitý na **80 %**, **pomaly bliká zelený** indikátor nabíjania akumulátora. Akumulátor možno vybrať a ihneď začať používať.

#### Trvalé svietenie zelenej indikácie nabíjania akumulátora

 **Trvalé svetlo zelenej** indikácie nabíjania akumulátora signalizuje, že akumulátor je úplne nabitý.

Bez zasunutého akumulátora signalizuje **trvalé svietenie** indikácie nabíjania akumulátora, že zástrčka nabíjačky je zasunutá v sieti a nabíjačka je pripravená na prevádzku.

#### Trvalé svietenie červenej indikácie nabíjania akumulátora

 **Trvalé svetlo červenej** indikácie nabíjania akumulátora signalizuje, že teplota akumulátora sa nachádza mimo prípustnej teploty nabíjania, pozri k tomu odsek „Technické údaje“. Len čo sa dosiahne teplota v prípustnom rozsahu, nabíjačka sa automaticky prepne na rýchlonabíjanie.

## Blikajúce svetlo červenej indikácie nabíjania akumulátora

 **Blikajúce svetlo červenej** indikácie nabíjania akumulátora signalizuje inú poruchu nabíjacieho procesu, pozri odsek „Poruchy – príčiny a ich odstránenie“.

## Význam indikačných prvkov (AL 1815 CV)

### Bliká indikácia nabíjania akumulátora

 **Charge** Nabíjanie je signalizované **blikaním** indikácie nabíjania akumulátora.

### Trvalé svietenie indikácie nabíjania akumulátora

 **100%** Trvalé **svietenie** indikácie nabíjania akumulátora signalizuje, že akumulátor je úplne nabitý, **alebo** že teplota akumulátora leží mimo prípustného rozsahu teplôt, a akumulátor sa preto nedá nabíjať. Len čo teplota akumulátora dosiahne prípustný rozsah, akumulátor sa začne nabíjať.

Bez zasunutého akumulátora signalizuje **trvalé svietenie** indikácie nabíjania akumulátora, že zástrčka nabíjačky je zasunutá v sieti a nabíjačka je pripravená na prevádzku.

## Poruchy – príčiny a ich odstránenie

Príčina	Odstránenie
<b>Indikácia nabíjania akumulátora trvalo svieti</b> <b>Červená indikácia nabíjania akumulátora bliká</b> <b>Nabíjanie nie je možné</b>	
Akumulátor nie je (správne) nasadený.	Nasajte akumulátor správne do nabíjačky.
Kontakty akumulátora sú znečistené	Vyčistite kontakty akumulátora; napríklad viacnásobným zasunutím a vysunutím akumulátora, prípadne akumulátor vymeniť za nový
Akumulátor je pokazený	Akumulátor vymeniť za nový
<b>Indikácie nabíjania akumulátora resp. nesvietia</b>	
Zástrčka nabíjačky nie je (nie je správne) zasunutá do zásuvky	Zástrčku zasuňte do zásuvky (zasaňte ju celkom)
Zásuvka, sieťová šnúra alebo nabíjačka je poškodená	Skontrolujte sieťové napätie, nabíjačku dajte prípadne preskúšať v autorizovanej servisnej opravovni ručného elektrického náradia Bosch

## Pokyny pre nabíjanie

Pri nepretržitom nabíjaní resp. pri viackrát za sebou opakovaných nabíjajúcich cykloch bez prerušenia, sa nabíjačka môže zahrievať. To však neznamená žiadnu technickú poruchu nabíjačky.

Výrazne skrátená prevádzková doba akumulátora po nabití signalizuje, že akumulátor je opotrebovaný a treba ho vymeniť za nový.

## Montáž

► **Pred každou prácou na náradí (napríklad pred údržbou, výmenou nástroja a podobne) a takisto pred transportom a úschovou náradia vyberte z neho zo akumulátor.** Pri neúmyselnom zapnutí vypínača s aretačným gombíkom hrozí nebezpečenstvo poranenia.

## Poskladanie náradia pozri obrázky C + E)

Spojte dohromady hlavu nožnic na živý plot a teleskopickú rukoväť a poistite spojenie otočením spojovacieho prvku **3**. Zabezpečte, aby boli oba tieto dielce správne zmontované a zaaretované.

Upevnite popruh na prenášanie **8** do upevňovacích ôk popruhu **7/9** rukovätí. Pamätajte láskavo na to, že popruh má dva rôzne veľké háčiky. Skontrolujte, či je väčší háčik **16** upevnený na upevňovacie oko zadnej rukoväte **9** a menší háčik **15** na upevňovacie oko prednej rukoväte **7**.

Demontujte ochranný kryt nožov.

## Nastavenie teleskopической výšky (pozri obrázok F)

Uvoľnite nastavenie teleskopической výšky **5** otočením, nastavte teleskopickú rúrku **4** na požadovanú dĺžku a otočením nastavenie teleskopической výšky **5** opäť zaaretujte.

V závislosti od spôsobu používania sa dá teleskopická rúra **4** nastavovať na dĺžku od 2,1 m do 2,60 m.

## Nastavenie výkyvnej hlavy (pozri obrázok H)

Stlačte nastavovacie tlačidlá **2** súčasne na oboch stranách, nastavte výkyvnú hlavu do požadovanej polohy posúvaním hlavy nožnic na živý plot smerom hore alebo dole, potom nastavovacie tlačidlá **2** uvoľnite a presvedčte sa, či je hlava nožnic na živý plot dobre zaaretovaná.

Výkyvná hlava sa dá upevniť v 10 rôznych polohách.

## Použitie

### Zapínanie/vypínanie (pozri obrázok I)

Na **zapnutie** náradia stlačte najprv aretačný gombík **10** a potom vypínač **12**. Pri prevádzke náradia držte vypínač stlačený. Keď je náradie zapnuté, môžete aretačný gombík uvoľniť.

Ak chcete ručné elektrické náradie **vypnúť**, uvoľnite vypínač **12**.

Aby ste ušetrili energiu, zapínajte ručné elektrické náradie iba vtedy, keď ho používate.

Lítiovo-iónový akumulátor je pomocou „elektronickej ochrany článku (ECP - Electronic Cell Protection)“ chránený proti hlbokému vybitiu. Keď je akumulátor vybitý, ručné elektrické náradie sa pomocou ochranného obvodu samočinne vypne: Náradie už nepracuje.

160 | Slovensky

## Pokyny na používanie (pozri obrázok J)

### Antiblokovací mechanizmus

Toto náradie je vybavené antiblokovacím systémom, ktorý Vám spríjemňuje používanie. Keď natrafí rezací nôž na tvrdý materiál, zaťaženie motora sa zvýši. Inteligentná elektronika spozná toto preťaženie a zapojenie motora viackrát prepne,

aby sa zabránilo zablokovaniu rezacieho noža a aby sa materiál prestrihol.

Toto počuteľné prepínanie trvá až do 3 sekúnd.

Po prestrihnutí pracuje záhradnícke náradie normálnym spôsobom ďalej, alebo v prípade trvania situácie preťaženia sa rezací nôž v otvorenej polohe zastaví (napr. v prípade, že náradie náhodne zablokuje kúsok kovového plota a podobne).

### Hľadanie porúch

Nasledujúca tabuľka obsahuje prejavy porúch, ich možné príčiny ako aj korektné odstránenie poruchy pre prípad, že by Vaše záhradnícke náradie nefungovalo bezchybne. Ak nebudete vedieť lokalizovať a odstrániť vzniknutú poruchu na základe tejto tabuľky, obráťte sa na svoju autorizovanú servisnú opravovňu Bosch.

► **Upozornenie: Predtým, ako začnete hľadať poruchu, záhradnícke náradie vypnite a vyberte z neho akumulátor.**

Symptómy	Možná príčina	Odstránenie príčiny
Doba kosenia na jedno nabitie akumulátora je príliš krátka	Priveľké trenie kvôli nedostatočnému masťeniu	Postriekať mastiacim olejom (1 609 200 399)
	Nôž treba vyčistiť	Vyčistiť nože
	Nesprávna technika strihania	pozri „Pokyny pre používanie náradia“
	Akumulátor nie je celkom nabitý	Akumulátor nabite, pozri aj „Pokyny pre nabíjanie“
	Inicioval sa snímač teploty akumulátora	Nechajte akumulátor vychladnúť a potom náradie spustíte znova
Nože sa pohybujú pomaly, alebo antiblokovací mechanizmus nefunguje	Akumulátor je vybitý	Nechajte akumulátor vychladnúť a potom náradie spustíte znova
	Akumulátor bol skladovaný mimo prípustného rozsahu teploty	Nechajte akumulátor zohriať na izbovú teplotu (v rámci prípustného rozsahu teploty 0 – 45 °C)
Nožnice na živý plot nebežia	Akumulátor je vybitý	Akumulátor nabite, pozri aj „Pokyny pre nabíjanie“
	Blokovanie zapnutia nie je správne aretované	pozri „Návod na používanie“
Nožnice na živý plot bežia s prerušeniami	Smer otáčania motora sa sústavne mení a po cca 3 sek. sa zastaví	pozri „Pracovné pokyny“ (Antiblokovací mechanizmus)
	Vnútna kabeláž záhradníckeho náradia je porušená	Obráťte sa na autorizované servisné stredisko Bosch
	Porucha vypínača	Obráťte sa na autorizované servisné stredisko Bosch
Motor beží, nože zostávajú stáť	Interná porucha	Obráťte sa na autorizované servisné stredisko Bosch
Nože sa príliš zahrievajú	Priveľké trenie kvôli nedostatočnému masťeniu	Postriekať mastiacim olejom (1 609 200 399)
	Nože sú tupé	Obráťte sa na autorizované servisné stredisko Bosch
	Nôž je vyštrbený	Obráťte sa na autorizované servisné stredisko Bosch
Nôž sa nepohybuje	Akumulátor je vybitý	Akumulátor nabite, pozri aj „Pokyny pre nabíjanie“
	Záhradnícke náradie je pokazené	Obráťte sa na autorizované servisné stredisko Bosch



Symptómy	Možná príčina	Odstránenie príčiny
Silné vibrácie/hluk	Záhradnícke náradie je pokazené	Obráťte sa na autorizované servisné stredisko Bosch
Červená indikácia nabíjania akumulátora bliká Nabíjanie nie je možné	Akumulátor nie je zasunutý (alebo nie je zasunutý správne)	Vložte akumulátor do nabíjačky správne
	Kontakty akumulátora sú znečistené	Vyčistite kontakty akumulátora; napríklad viacnásobným zasunutím a vysunutím akumulátora, prípadne akumulátor vymeniť za nový
	Akumulátor je pokazený	Akumulátor vymeniť za nový
Indikácia nabíjania akumulátora nesvieti	Zástrčka nabíjačky nie je (nie je správne) zasunutá do zásuvky	Zástrčku zasuňte do zásuvky (zasuňte ju celkom)
	Zásuvka, sieťová šnúra alebo nabíjačka je poškodená	Skontrolujte sieťové napätie, nabíjačku dajte prípadne preskúšať v autorizovanej servisnej opravovni ručného elektrického náradia Bosch

## Údržba, skladovanie a transport (pozri obrázky K + L)

- **Pred každou prácou na náradí (napríklad pred údržbou, výmenou nástroja a podobne) a takisto pred transportom a úschovou náradia vyberte z neho zo akumulátor.** Pri neúmyselnom zapnutí vypínača s aretačným gombíkom hrozí nebezpečenstvo poranenia.

### Údržba rezacích nôžov

Pred každým použitím náradia i po ňom namastite rezací nôž odporúčaným mastiacim sprejom.

### Akladovanie a transport

Pred skladovaním a transportom vyberte z orezávača vysokých konárov akumulátor a namontujte chránič pílovej reťaze.

## Servisné stredisko a poradenstvo pri používaní

### www.bosch-garden.com

Pri všetkých dopytoch a objednávkach náhradných súčiastok uvádzajte bezpodmienečne 10-miestne vecné číslo uvedené na typovom štítku výrobku.

### Slovakia

Na [www.bosch-pt.sk](http://www.bosch-pt.sk) si môžete objednať opravu vášho stroja alebo náhradné diely online.  
Tel.: +421 2 48 703 800  
Fax: +421 2 48 703 801  
E-Mail: [servis.naradia@sk.bosch.com](mailto:servis.naradia@sk.bosch.com)  
[www.bosch-pt.sk](http://www.bosch-pt.sk)

## Transport

Priložené lítiovo-iónové akumulátory podliehajú požiadavkám pre transport nebezpečného nákladu. Tieto akumulátory smie používateľ náradia prepravovať po cestách bez ďalších opatrení.

Pri zasielaní tretími osobami (napr.: leteckou dopravou alebo prostredníctvom špedície) treba rešpektovať osobitné požiadavky na obaly a označenie. V takomto prípade treba pri príprave zásielky bezpodmienečne konzultovať s expertom pre prepravu nebezpečného tovaru.

Akumulátory zasielajte iba vtedy, ak nemajú poškodený obal. Otvorené kontakty prelepte a akumulátor zabaľte tak, aby sa v obale nemohol posúvať.

Rešpektujte aj prípadné doplnujúce národné predpisy.

## Likvidácia



Ručné elektrické náradie, príslušenstvo a obal treba dať na recykláciu zodpovedajúcu ochrane životného prostredia.



Neodhadzujte ručné elektrické náradie ani akumulátory/batérie do komunálneho odpadu!

### Len pre krajiny EÚ:

Podľa Európskej smernice 2012/19/EÚ sa musia nepoužiteľné ručné elektrické náradie (elektrospotrebiče) a podľa európskej smernice 2006/66/ES sa musia poškodené alebo opotrebované akumulátory/batérie zbierať separovane a treba ich dávať na recykláciu zodpovedajúcu ochrane životného prostredia.

### Akumulátory/batérie:

#### Li-Ion:

Všimnite si láskavo pokyny v odseku „Transport“, strana 163.

Zmeny vyhradené.

## Magyar

### Biztonsági előírások

#### A szimbólumok magyarázata



Általános tájékoztató a veszélyekről.



Gondosan olvassa el az Üzemeltetési útmutatót.



Ne használja a kerti kisgépet esőben és ne tegye ki az eső hatásának.



Ügyeljen arra, hogy a berendezésből kirepülő idegen anyagok ne sebesíthessék meg a közelben álló személyeket.



Figyelmeztetés: Munka közben tartson biztonságos távolságot a kerti kisgéptől.



**Viseljen mindig kesztyűt és védőszemüveget. Javasoljuk, hogy viseljen további védőfelszereléseket, például nem csúszós védőcipőt és védősisakot.** A megfelelő védőruházat csökkenti a leeső ágak és a vágókés véletlen megérintése következtében fellépő balesetek veszélyét.

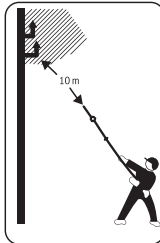

**Sohase érintsen meg egy áram- vagy telefonvezetéket.** Az ilyen vezetékekben magas feszültség áll fenn. Vigyázat, ez áramütéshez vezethet. Tartson be legalább 10 m távolságot.

Figyelmeztetés: Munka közben a közel álló személyeknek biztonságos távolságban kell maradniuk a kerti kisgéptől.

### Általános biztonsági előírások az elektromos kéziszerszámokhoz

**FIGYELMEZTETÉS** Olvassa el az ehhez a kéziszerszámhoz mellékelt összes biztonsági figyelmeztetést, előírást, illusztrációt és specifikációt. Az alábbiakban felsorolt előírások betartásának elmulasztása áramütésekhez, tűzhöz és/vagy súlyos testi sérülésekhez vezethet.

#### Őrizze meg a jövőbeli használatra is valamennyi biztonsági előírást és utasítást.

Az „elektromos kéziszerszám” fogalom a figyelmeztetésekben mind a hálózatról üzemeltetett (hálózati csatlakozó vezetékkel felszerelt), mind az akkumulátoros (hálózati csatlakozó vezeték nélküli) elektromos kéziszerszámokra érvényes

#### Munkahelyi biztonság

- ▶ **Tartsa tisztán és jól megvilágított állapotban a munkahelyét.** A rendetlenség és a megvilágítatlan munkaterület balesetekhez vezethet.
- ▶ **Ne dolgozzon a berendezéssel olyan robbanásveszélyes környezetben, ahol éghető folyadékok, gázok vagy porok vannak.** Az elektromos kéziszerszámok szikrákat keltenek, amelyek a port vagy a gőzöket meggyújthatják.
- ▶ **Tartsa távol a gyerekeket és az idegen személyeket a munkahelytől, ha az elektromos kéziszerszámot használja.** Ha elvonják a figyelmét, elvesztheti az uralmát a berendezés felett.

#### Elektromos biztonsági előírások

- ▶ **A készülék csatlakozó dugójának bele kell illeszkednie a dugaszolóaljzatba. A csatlakozó dugót semmilyen módon sem szabad megváltoztatni. Védőföldeléssel ellátott készülékek esetében ne használjon csatlakozó adaptert.** A változtatás nélküli csatlakozó dugók és a megfelelő dugaszoló aljzatok csökkentik az áramütés kockázatát.
- ▶ **Kerülje el a földelt felületek, mint például csövek, fűtőtestek, kályhák és hűtőgépek megérintését.** Az áramütés veszélye megnövekszik, ha a teste le van földelve.
- ▶ **Tartsa távol az elektromos kéziszerszámot az esőtől vagy nedvességtől.** Ha víz hatol be egy elektromos kéziszerszámba, az megnöveli az áramütés veszélyét.
- ▶ **Ne használja a kábelt a rendeltetésétől eltérő célokra, vagyis a szerszámot soha ne hordozza vagy akassza fel a kábelnél fogva, és sohasse húzza ki a hálózati csatlakozó dugót a kábelnél fogva. Tartsa távol a kábelt hőforrásoktól, olajtól, éles élektől és sarkoktól és mozgó gépalkatrészekről.** Egy megrongálódott vagy csomókkal teli kábel megnöveli az áramütés veszélyét.
- ▶ **Ha egy elektromos kéziszerszámmal a szabad ég alatt dolgozik, csak szabadban való használatra engedélyezett hosszabbítót használjon.** A szabadban való használatra engedélyezett hosszabbító használata csökkenti az áramütés veszélyét.
- ▶ **Ha nem lehet elkerülni az elektromos kéziszerszám nedves környezetben való használatát, alkalmazzon egy hibaáram-védőkapcsolót.** Egy hibaáram-védőkapcsoló alkalmazása csökkenti az áramütés kockázatát.

### Személyi biztonság

- ▶ **Munka közben mindig figyeljen, ügyeljen arra, amit csinál és megfontoltan dolgozzon az elektromos kéziszerszámmal. Ha fáradt, ha kábítószerek vagy alkohol hatása alatt áll, vagy orvosságokat vett be, ne használja a berendezést.** Egy pillanatnyi figyelmetlenség a szerszám használata közben komoly sérülésekhez vezethet.
- ▶ **Viseljen személyi védőfelszerelést és mindig viseljen védőszemüveget.** A személyi védőfelszerelések, mint porvédő álarc, csúszásbiztos védőcipő, védősapka és fülvédő használata az elektromos kéziszerszám használata jellegének megfelelően csökkenti a személyi sérülések kockázatát.
- ▶ **Kerülje el a készülék akaratlan üzembe helyezését. Győződjön meg arról, hogy az elektromos kéziszerszám ki van kapcsolva, mielőtt bedugná a csatlakozó dugót a dugaszolóaljzatba, csatlakoztatná az akkumulátor-csomagot, és mielőtt felvenné és vinni kezdené az elektromos kéziszerszámot.** Ha az elektromos kéziszerszám felemelése közben az ujját a kapcsolón tartja, vagy ha a készüléket bekapcsolt állapotban csatlakoztatja az áramforráshoz, ez balesetekhez vezethet.
- ▶ **Az elektromos kéziszerszám bekapcsolása előtt okvetlenül távolítsa el a beállítószerszámokat vagy csavarkulcsokat.** Az elektromos kéziszerszám forgó részeiben felejtett beállítószerszám vagy csavarkulcs sérüléseket okozhat.
- ▶ **Ne becsülje túl önmagát. Kerülje el a normálistól eltérő testtartást, ügyeljen arra, hogy mindig biztosan álljon és az egyensúlyát megtartsa.** Így az elektromos kéziszerszám felett váratlan helyzetekben is jobban tud uralkodni.
- ▶ **Viseljen megfelelő ruhát. Ne viseljen bő ruhát vagy ékszereket. Tartsa távol a haját és a ruháját a mozgó részekről.** A bő ruhát, az ékszereket és a hosszú haját a mozgó alkatrészek magukkal ráncolhatják.
- ▶ **Ha az elektromos kéziszerszámra fel lehet szerelni a por elszívásához és összegyűjtéséhez szükséges berendezéseket, ellenőrizze, hogy azok megfelelő módon hozzá vannak kapcsolva a készülékhez és rendeltetésüknek megfelelően működnek.** A porgyűjtő berendezések használata csökkenti a munka során keletkező por veszélyes hatását.
- ▶ **Ne hagyja, hogy az elektromos kéziszerszám gyakori használata során szerzett tapasztalatok olyan önelégültté tegyék, hogy figyelmen kívül hagyja az idevonatkozó biztonsági alapelveket.** Egy gondatlan művelet egy másodperc törtrésze alatt súlyos sérüléseket okozhat.

### Az elektromos kéziszerszámok gondos kezelése és használata

- ▶ **Ne terhelje túl a berendezést. A munkájához csak az arra szolgáló elektromos kéziszerszámot használja.** Egy alkalmas elektromos kéziszerszámmal a megadott

teljesítménytartományon belül jobban és biztonságosabban lehet dolgozni.

- ▶ **Ne használjon olyan elektromos kéziszerszámot, amelynek a kapcsolója elromlott.** Egy olyan elektromos kéziszerszám, amelyet nem lehet sem be-, sem kikapcsolni, veszélyes és meg kell javíttatni.
- ▶ **Húzza ki a csatlakozó dugót a dugaszolóaljzataból és/vagy távolítsa el az akkumulátor-csomagot (ha az leválasztható) az elektromos kéziszerszámtól, mielőtt az elektromos kéziszerszámon beállítási munkákat végez, tartozékokat cserél vagy a szerszámot tárolásra elteszi.** Ez az elővigyázatossági intézkedés meggátolja a szerszám akaratlan üzembe helyezését.
- ▶ **A használaton kívüli elektromos kéziszerszámokat olyan helyen tárolja, ahol azokhoz gyerekek nem férhetnek hozzá. Ne hagyja, hogy olyan személyek használják az elektromos kéziszerszámot, akik nem ismerik a szerszámot, vagy nem olvasták el ezt az útmutatót.** Az elektromos kéziszerszámok veszélyesek, ha azokat gyakorlatlan személyek használják.
- ▶ **Az elektromos kéziszerszámot és tartozékait gondosan tartsa karban. Ellenőrizze, hogy a mozgó alkatrészek kifogástalanul működnek-e, nincsenek-e beszorulva, és nincsenek-e eltörve vagy megromlódva olyan alkatrészek, amelyek hatással lehetnek az elektromos kéziszerszám működésére. A berendezés megromlódott részeit a készülék használata előtt javíttassa meg.** Sok olyan baleset történik, amelyet az elektromos kéziszerszám nem kielégítő karbantartására lehet visszavezetni.
- ▶ **Tartsa tisztán és éles állapotban a vágószerszámokat.** Az éles vágóélekkel rendelkező és gondosan ápolott vágószerszámok ritkábban ékelődnek be és azokat könnyebben lehet vezetni és irányítani.
- ▶ **Az elektromos kéziszerszámokat, tartozékokat, betétszerszámokat stb. csak ezen előírásoknak és az adott készüléktípusra vonatkozó kezelési utasításoknak megfelelően használja. Vegye figyelembe a munkafeltételeket és a kivitelezendő munka sajátosságait.** Az elektromos kéziszerszám eredeti rendeltetésétől eltérő célokra való alkalmazása veszélyes helyzetekhez vezethet.
- ▶ **Tartsa szárazon, tisztán és olaj- és zsírmentes állapotban a fogantyúkat és markoló felületeket.** A csúszós fogantyúk és markoló felületek váratlan helyzetekben lehetetlenné teszik az elektromos kéziszerszám biztonságos kezelését és irányítását.

### Az akkumulátoros elektromos kéziszerszámok gondos kezelése és használata

- ▶ **Az akkumulátort csak a gyártó által ajánlott töltőkészülékekben töltsse fel.** Ha egy bizonyos akkumulátortípus feltöltésére szolgáló töltőkészülékben egy másik akkumulátort próbál feltölteni, tűz keletkezhet.
- ▶ **Az elektromos kéziszerszámokban csak az ahhoz tartozó akkumulátort használja.** Más akkumulátorok használata személyi sérüléseket és tüzet okozhat.

- ▶ **Tartsa távol a használaton kívüli akkumulátort bármely fémtárgytól, mint például irodai kapcsoktól, pénzérméktől, kulcsoktól, szögektől, csavaroktól és más kisméretű fémtárgyaktól, amelyek áthidalhatják az érintkezőket.** Az akkumulátor érintkezői közötti rövidzárlat égési sérüléseket vagy tüzet okozhat.
- ▶ **Hibás alkalmazás esetén az akkumulátorból folyadék léphet ki. Kerülje el az érintkezést a folyadékkal. Ha véletlenül mégis érintkezésbe került az akkumulátorfolyadékkal, azonnal öblítse le vízzel az érintett felületet. Ha a folyadék a szemébe jutott, keressen fel ezen kívül egy orvost.** A kilépő akkumulátorfolyadék irritációkat vagy égési bőrsérüléseket okozhat.
- ▶ **Sohase használjon egy akkumulátor csomagot, ha az megrongálódott, vagy ha változtatásokat hajtottak végre rajta.** A megrongálódott vagy megváltoztatott akkumulátorok előreláthatatlan módon viselkedhetnek, amely tűzhez, robbanáshoz vagy sérülésveszélyhez vezet.
- ▶ **Ne tegye ki az akkumulátor csomagokat tűz, vagy extrém hőmérsékletek hatásának.** Ha az akkumulátort tűznek, vagy 130 °C-ot meghaladó hőmérsékletnek teszi ki, ez robbanást okozhat.
- ▶ **Tartsa be valamennyi töltési előírást és ne töltsen fel az akkumulátort, ha annak a hőmérséklete az utasításokban megadott hőmérséklet tartományon kívül van.** Az akkumulátor nem megfelelő módon, vagy a megadott hőmérséklet tartományon kívüli feltöltése megrongálhatja az akkumulátort és megnövelheti a tűzveszélyt.

### Szerviz-ellenőrzés

- ▶ **Az elektromos kéziszerszámot csak szakképzett személyzet csak eredeti pótalkatrészek felhasználásával javíthatja.** Ez biztosítja, hogy az elektromos kéziszerszám biztonságos maradjon.
- ▶ **Sohase szervizeljen megrongálódott akkumulátor-csomagokat.** Az akkumulátor csomagokat csak a gyártónak, vagy az erre feljogosított szolgáltatóknak szabad szervizelniük.

### Biztonsági előírások a sövényvágók számára

- ▶ **Tartsa távol minden testrészét a késtartó gerendától. Ne próbálja meg mozgó késtartó gerenda mellett a levágott anyagot eltávolítani, vagy a vágásra kerülő anyagot lefogni. Gondoskodjon arról, hogy a kapcsoló kikapcsolt állapotban legyen és hogy az akkumulátor el legyen távolítva, mielőtt a beékelődött anyagot eltávolítaná.** Egy pillanatnyi figyelmetlenség a a sövényvágó olló használata közben komoly sérülésekhez vezethet.
- ▶ **A készüléket csak a szigetelt markolatfelületeknél (11 fő fogantyú, 6 első fogantyú vagy 8 kibővített markolatfelületek) fogva fogja, mivel a vágókés kívülről nem látható elektromos vezetékhez érhet.** Ha egy vágókés egy feszültség alatt álló vezetékhez ér, a készülék fémrészei szintén feszültség alá kerülhetnek és áramütéshez vezethetnek.
- ▶ **Az elektromos kéziszerszámot csak a szigetelt fogantyúfelületeknél fogva fogja meg, mivel a vágókés kívülről nem látható, feszültség alatt álló vezetékkel is érintkezésbe kerülhet.** Ha a vágókés egy feszültség alatt álló vezetékhez ér, a berendezés fémrészei szintén feszültség alá kerülhetnek és áramütéshez vezethetnek.
- ▶ **A sövényvágót csak álló kés mellett és csak a fogantyúnál fogva emelje fel és szállítsa. A sövényvágó szállításához vagy tárolásához mindig húzza fel arra a védőborítást.** A berendezés óvatos kezelése csökkenti a kések által kiváltott sérülések veszélyét.
- ▶ **Gondoskodjon arról, hogy a berendezés üzemeltetése során valamennyi védőberendezés és fogantyú fel legyen szerelve a berendezésre.** Sohase próbáljon meg egy nem teljesen felszerelt berendezést, vagy egy nem engedélyezett módon megváltoztatott berendezést üzembe helyezni.

### Kiegészítő figyelmeztetések és tájékoztató

- ▶ Sohase engedje meg, hogy gyermekek, korlátozott fizikai, érzékelési vagy szellemi képességű, illetve kellő tapasztalattal és/vagy tudással nem rendelkező és/vagy az ezen utasításokat nem jól ismerő személyek ezt a kerti kiegészítőt használják. Az Ön országában érvényes előírások lehet, hogy korlátozzák a kezelő korát.
- ▶ A gyerekeket felügyelni kell, hogy garantálni lehessen, hogy a kerti kiegészítővel ne játszanak.
- ▶ **A munka során mindig mindkét kezével és csak a megfelelő markolatfelületeknél fogva tartsa a készüléket és gondoskodjon arról, hogy szilárd, biztos alapon álljon.** A készüléket két kézzel biztosabban lehet vezetni.
- ▶ Mindig úgy vigye a berendezést, hogy a késtartó gerenda vízszintes legyen.
- ▶ **Várja meg, amíg az elektromos kéziszerszám teljesen leáll, mielőtt letenné.**
- ▶ Üzem közben a a berendezéstől mért 3 m sugarú körön belül a kezelőn kívül más személyek, illetve állatok nem tartózkodhatnak. A kezelő a munkaterületen más személyekért saját maga felelős.
- ▶ Sohase vágjon sövényt a berendezéssel, ha személyek, mindenképp gyerekek vagy háziállatok, tartózkodnak a közvetlen közelében.
- ▶ A más személyek által elszenvedett balesetekért, illetve a más tulajdonában keletkezett károkért a kezelő vagy felhasználó felel.
- ▶ Sohase fogja meg a sövényvágót a vágókésnél fogva.
- ▶ Gondosan vizsgálja meg a vágásra kerülő sövényt, és távolítsa el valamennyi drótot és idegen tárgyat.
- ▶ A használat előtt mindig ellenőrizze, nincsenek-e elkopva vagy megrongálódva a kés, a kés csavarjai és a vágó egység egyéb alkatrészei. Sohase dolgozzon egy megrongálódott vagy erősen elhasznált vágó egységgel.
- ▶ Ismerkedjen meg alaposan a sövényvágó kezelésével, hogy azt egy vészhelyzetben azonnal le tudja állítani.

- ▶ Csak nappali világítás vagy megfelelő mesterséges világítás mellett használja a sövényvágót.
- ▶ Gondoskodjon arról, hogy a sövényvágóval szállított valamennyi fogantyú és védőberendezés fel legyen szerelve a sövényvágóra, amikor azt üzemelteti. Sohase próbáljon meg egy nem teljesen felszerelt vagy meg nem engedett módon megváltoztatott sövényvágót üzembe venni.
- ▶ Sohase tartsa a sövényvágót a védőberendezésnél fogva.
- ▶ A sövényvágó olló üzemeltetésekor mindig ügyeljen arra, hogy biztos talajon álljon és megőrizze az egyensúlyát. Ne használja a berendezést lépcsőfokokon vagy létrákon.
- ▶ Mindig legyen tudatában a környezetének és készüljön fel olyan lehetséges veszélyekre, amelyeket a sövény vágása közben esetleg nem hall meg.
- ▶ Gondoskodjon arról, hogy valamennyi anya, csapszeg és csavar biztonságosan rögzítve legyen, hogy garantálhassa a sövényvágó biztonságos munkavégzési állapotát.
- ▶ A használaton kívüli sövényvágó ollót száraz, zárt helyen tárolja, ahol gyerekek azokhoz nem férhetnek hozzá.
- ▶ Az elkopott, vagy megrongálódott alkatrészeket biztonsági meggondolásból cserélje ki.
- ▶ Ne próbálja meg a kerti kisépét megjavítani, hacsak nincs meg ehhez a megfelelő képzettsége.
- ▶ Gondoskodjon arról, hogy a cserealkatrészként csak Bosch gyártmányú alkatrészeket használjanak.

#### Tájékoztató az akkumulátor optimális kezeléséhez

- ▶ **Győződjön meg róla, hogy a kerti kisép ki van kapcsolva, mielőtt beszerelné az akkumulátort.** Ha egy bekapcsolt kerti kisépbe szerel be egy akkumulátort, ez balesetekhez vezethet.
  - ▶ **A kerti kisépben csak az ahhoz előírányozott Bosch akkumulátorokat használja.** Más akkumulátorok használata személyi sérüléseket és tüzet okozhat.
  - ▶ **Ne nyissa fel az akkumulátort.** Ekkor fennáll egy rövidzárlat veszélye.
-  **Óvja meg az akkumulátort a forróságtól, például a tartós napsugárzástól, a tűztől, a víztől és a nedvességtől.** Robbanásveszély.
- 
- ▶ **Az akkumulátor megrongálódása vagy szakszerűtlen kezelése esetén abból gőzök léphetnek ki. Azonnal juttasson friss levegőt a helyiségbe, és ha panaszai vannak, keressen fel egy orvost.** A gőzök ingerelhetik a légutakat.
  - ▶ **Az akkumulátort csak az Ön Bosch termékével használja.** Az akkumulátort csak így lehet megvédeni a veszélyes túlterhelésektől.
  - ▶ **Az akkumulátort hegyes tárgyak, például tűk vagy csavarhúzó, vagy külső erőbehatások megrongálhatják.** Belső rövidzárlat léphet fel és az akkumulátor kigyulladhat, füstöt bocsáthat ki, felrobbanhat, vagy túlhevülhet.

- ▶ **Sohase zárja rövide az akkumulátor pólusait.** Robbanásveszély.
- ▶ Óvja meg az akkumulátort a nedvességtől és a víztől.
- ▶ Az akkumulátort csak a  $-20\text{ °C} \dots 50\text{ °C}$  hőmérséklet tartományban szabad tárolni. Ne hagyja például az akkumulátort nyáron egy gépjárműben.
- ▶ Időnként tisztítsa meg az akkumulátor szellőzőrését egy puha, tiszta és száraz ecsettel.

#### Biztonsági előírások a töltőkészülékek számára



#### Olvassa el az összes biztonsági figyelmeztetést és előírást.

A következőkben leírt előírások betartásának elmulasztása áramütésekhez, tűzhez és/vagy súlyos testi sérülésekhez vezethet.

#### Kérjük ezt a biztonsági útmutatót gondosan őrizze meg.

Csak akkor használja a töltőkészüléket, ha annak minden funkcióját meg tudja ítélni és megfelelően végre tudja hajtani, vagy ha erre megfelelő utasításokat kapott.

- ▶ Sohase engedje meg, hogy gyermekek, korlátozott fizikai, érzékelési vagy szellemi képességű, illetve kellő tapasztalattal és/vagy tudással nem rendelkező és/vagy az ezen utasításokat nem jól ismerő személyek ezt a kerti kisépet használják. Az Ön országában érvényes előírások lehet, hogy korlátozzák a kezelő korát.
- ▶ **Ügyeljen a gyerekekre.** Ez biztosítja, hogy gyerekek ne játsszanak a készülékkel.
- ▶ **Csak legalább 1,5 Ah kapacitású, Bosch gyártmányú lithium-ion-akkumulátorokat töltsön (3**

## akkumulátor-cellától felfelé). Az akku feszültségének meg kell egyeznie a töltőkészülék akkutöltő-feszültségével. Ne töltsön fel nem újrafeltölthető elemeket. Ellenkező esetben tűz- és robbanásveszély áll fenn.



**Tartsa távol a töltőkészüléket az esőtől vagy nedvességtől.** Ha víz hatol be a töltőkészülékbe, ez megnöveli az áramütés veszélyét.

- ▶ **Csak Bosch lítium-ion-akkumulátorokat töltsön. Az akku feszültségének meg kell egyeznie a töltőkészülék akkutöltő-feszültségével.** Ellenkező esetben tűz- és robbanásveszély áll fenn.
- ▶ **Tartsa tisztán a töltőkészüléket.** Elszennyeződés esetén megnövekedik az áramütés veszélye.
- ▶ **Minden használat előtt ellenőrizze a töltőkészüléket, a kábelt és a csatlakozó dugót. Ha valamilyen megrongálódást észlel, ne használja a töltőkészüléket. Sohase nyissa fel saját maga a töltőkészüléket, és csak megfelelően kiképzett szakembereket bízson meg a töltőkészülék javításával. A javításhoz csak eredeti alkatrészeket szabad használni.** A megrongálódott töltőkészülék, kábel, vagy csatlakozó dugó megnöveli az áramütés veszélyét.
- ▶ **Ne üzemeltesse a töltőkészüléket könnyen gyulladó felületen (például papíron, textilanyagokon, stb.) illetve gyúlékony környezetben.** A töltőkészülék a töltési folyamat során felmelegszik, ennek következtében tűzveszély áll fenn.
- ▶ **Ne takarja le a töltőkészülék szellőzőnyílását.** A töltőkészülék ellenkező esetben túlmelegedhet és ekkor nem működik megfelelően.
- ▶ Az elektromos biztonság megnövelésére ajánlott egy legfeljebb 30 mA leoldási áramú hibaáram védőkapcsolót használni. Minden használat előtt ellenőrizze a hibaáram-védőkapcsolóját.

### Karbantartás

- ▶ **Ha a kerti kisépen beállítási vagy tisztítási munkákat akar végezni, vagy a kerti kisépet egy ideig felügyelet nélkül hagyja, vegye ki belőle az akkumulátort.** Viseljen mindig kerti védőkesztyűt, ha az éles kések körül végez munkát.
- ▶ Vizsgálja felül a kerti kisépet és a biztonság érdekében cserélje ki az elhasznált vagy megrongálódott alkatrészeket.
- ▶ Gondoskodjon arról, hogy valamennyi anya, csapszeg és csavar biztonságosan rögzítve legyen, hogy garantálhassa a kerti kisép biztonságos munkavégzési állapotát.
- ▶ Gondoskodjon arról, hogy a cserealkatrészként csak Bosch gyártmányú alkatrészeket használjanak.
- ▶ **Használat és tárolás előtt mindig kenje meg a késtartó gerendát karbantartó szpréjjel.**

## Jelképes ábrák

Az ezt követő jelmagyarázat az Üzemeltetési útmutató elolvasásának és megértésének megkönnyítésére szolgál. Jegyezze meg ezeket a szimbólumokat és jelentésüket. A szimbólumok helyes értelmezése segítségére lehet az elektromos kéziszerszám jobb és biztonságosabb használatában.

Jel	Magyarázat
	A reakció iránya
	Mozgásirány
	Bekapcsolás
	Kikapcsolás
	Tartozékok

## Rendeltetésszerű használat

A berendezés a háztartáson belüli használatra, pontosabban sövények és bokrok nagyobb magasságban való lenyírására szolgál, miközben a kezelő a földön áll. A berendezés nincs arra előírva, hogy azt egy létrán vagy lépcsőfokokon állva használják. A berendezés nincs fűnyírásra előírva és nem lehet fűszegély-nyíróként használni. A berendezés nincs kisipari és ipari alkalmazásra előírva.

## Szállítmány tartalma (lásd a B ábrát)

Óvatosan vegye ki a berendezést a csomagolásból és ellenőrizze, hogy az alábbi alkatrészek teljes mértékben megvannak-e:

- Sövényvágó olló fej
- Teleszkópos fogantyú
- Akkumulátor\*\*
- Töltőkészülék\*\*
- Hordszíj
- Késvédő
- Kezelési Útmutató

Ha valamelyik alkatrész hiányzik, vagy megrongálódott, forduljon ahhoz a kereskedőhöz, akinél a készüléket vásárolta.

\*\* az alkalmazási országtól függ

## Az ábrázolásra kerülő komponensek (lásd az „A” ábrát)

Az ábrázolt alkatrészek számozása a készüléknek az ábrákat tartalmazó 320. oldalon található ábrára vonatkozik.

Magyar | 167

- 1 Késtartó gerenda
- 2 Beállító gombok az elfordítható fej számára
- 3 Összekötő darab
- 4 Teleszkóp cső
- 5 Teleszkóp magasság beállítás
- 6 Első fogantyú
- 7 Tartóheveder hurok az első fogantyún
- 8 Hordszj
- 9 Tartóheveder hurok a hátsó fogantyún
- 10 Reteszelő gomb
- 11 Hátsó fogantyú (Szigetelt markolatfelületek)
- 12 Be-/kikapcsoló
- 13 Akkumulátor
- 14 Akkumulátor reteszelés feloldó gomb
- 15 Horog a tartóhevederhurok számára, első fogantyú
- 16 Horog a tartóhevederhurok számára, hátsó fogantyú

A képeken látható vagy a szövegben leírt tartozékok nem tartoznak a standard szállítmányhoz. Tartozékprogramunkban valamennyi tartozék megtalálható.

## Műszaki adatok

Akkumulátoros teleszkópos sövényvágó olló		UniversalHedge Pole 18
Cikkszám		3 600 HB3 0..
Üresjárati löketség	perc <sup>-1</sup>	2 200
Vezetősín hossza	mm	430
Késtartó távolság	mm	16
Magassági beállítás	m	2,1–2,6
Elfordítható fej, 10 lehetséges helyzet	°	135
Súly az „EPTA-Procedure 01:2014” (01:2014 EPTA-eljárás) szerint	kg	3,6
Gyári szám	Lásd a kerti kisgépen elhelyezett gyári számot (típustábla)	
Megengedett környezeti hőmérséklet		
– a töltés és az üzemeltetés során	°C	0... +45
– tároláshoz	°C	-20...+50
<b>Akkumulátor</b>		<b>Li-ion</b>
Cikkszám		
– 1,5 Ah		2 607 337 187
– 2,0 Ah		2 607 337 211
– 2,5 Ah		2 607 337 199
Névleges feszültség	V=	18

### Akkumulátoros teleszkópos sövényvágó olló

UniversalHedge Pole 18		
Kapacitás		
– 2 607 337 187	Ah	1,5
– 2 607 337 211	Ah	2,0
– 2 607 337 199	Ah	2,5

Akkucellák száma		
– 2 607 337 187		5
– 2 607 337 211		5
– 2 607 337 199		5

### Töltőkészülék

AL 1830 CV		
Cikkszám		
2 607 ...	EU	... 225 965
	UK	... 225 967
	AU	... 225 969

Töltőáram	A	3,0
-----------	---	-----

Töltési idő (kimerült akkumulátor esetén)		
– 1,5 Ah	perc	33
– 2,0 Ah	perc	45
– 2,5 Ah	perc	60

Súly az „EPTA-Procedure 01:2014” (01:2014 EPTA-eljárás) szerint	kg	0,40
---	----	------

Érintésvédelmi osztály		□ / II
------------------------	--	--------

### Töltőkészülék

AL 1815 CV		
Cikkszám		
2 607 ...	EU	... 226 077
	UK	... 226 079
	AU	... 226 081

Töltőáram	A	1,5
-----------	---	-----

Töltési idő (kimerült akkumulátor esetén)		
– 1,5 Ah	perc	63
– 2,0 Ah	perc	84
– 2,5 Ah	perc	105

Súly az „EPTA-Procedure 01:2014” (01:2014 EPTA-eljárás) szerint	kg	0,38
---	----	------

Érintésvédelmi osztály		□ / II
------------------------	--	--------

## Zaj és vibráció értékek

A zajmérési eredmények az EN 60335-1 szabványnak megfelelően kerültek meghatározásra.

A készülék A-értékelésű zajszintjének tipikus értékei: Hangnyomásszint 72 dB(A); hangteljesítményszint 86 dB(A). Bizonytalanság K = 4 dB.

$a_{\text{p}}$  rezgési összértékek (a három irány vektorösszege) és K bizonytalanság az EN 60335-1 szabvány szerint:  $a_{\text{p}} = 1,1 \text{ m/s}^2$ ,  $K = 1,5 \text{ m/s}^2$ .

## 168 | Magyar

Az ezen előírásokban megadott rezgésszint az EN 60335 szabványban rögzített mérési módszerrel került meghatározásra és az elektromos kéziszerszámok összehasonlítására ez az érték felhasználható. Ez az érték a rezgési terhelés ideiglenes becslésére is alkalmas. A megadott rezgésszint az elektromos kéziszerszám fő alkalmazási területein való használat során fellépő érték. Ha az elektromos kéziszerszámot más alkalmazásokra, különböző tartozékokkal vagy nem kielégítő karbantartás mellett használják, a rezgésszint a fenti értéktől eltérhet. Ez az egész munkaidőre vonatkozó rezgési terhelést lényegesen megnövelheti. A rezgési terhelés pontos megbecsléséhez figyelembe kell venni azokat az időszakokat is, amikor a berendezés kikapcsolt állapotban van, vagy amikor be van ugyan kapcsolva, de nem kerül ténylegesen használatra. Ez az egész munkaidőre vonatkozó rezgési terhelést lényegesen csökkentheti. Hozzon kiegészítő biztonsági intézkedéseket a kezelőnek a rezgések hatása elleni védelmére, például: Az elektromos kéziszerszám és a betétszerszámok karbantartása, a kezek melegen tartása, a munkamenetek megszerzése.

## Felszerelés és üzemeltetés

A tevékenység célja	Ábra	Oldal
Az ábrázolásra kerülő komponensek	<b>A</b>	320
Szállítmány tartalma	<b>B</b>	321
A készülék összeszerelése	<b>C</b>	321
Az akkumulátor beszerelése	<b>D</b>	321
A tartóheveder rögzítése	<b>E</b>	322
A teleszkóp magasságának beállítása	<b>F</b>	322
A késvédő eltávolítása A késtartó gerenda kenése	<b>G</b>	323
Az elfordítható fej beállítása	<b>H</b>	323
Be-/kikapcsolás	<b>I</b>	324
Munkavégzési tanácsok	<b>J</b>	324–325
Az akkumulátor kivétele	<b>K</b>	326
A berendezés karbantartása és tárolása	<b>L</b>	326
Tartozék kiválasztása		327

## Üzembevetél

### Az Ön biztonságáért

- ▶ **A készüléken végzendő minden munka (például karbantartás, szerszámcsere, stb.) megkezdése előtt, valamint szállításhoz és tároláshoz vegye ki az akkumulátort a készülékből.** Ha a be-/kikapcsolót a reteszelőgombbal akaratlanul bekapcsolják, sérülésveszély áll fenn.

- ▶ **A sövényvágó olló kikapcsolása után a kések a másodperc néhány töredékéig még tovább mozognak.**
- ▶ **Ne érjen hozzá a mozgó késekhez.**
- ▶ **Csak akkor működtesse a kapcsolót, ha az akkumulátor teljesen be van tolvá.**

### Az akkumulátor behelyezése/kivétele (lásd a D + K ábrát)

**Megjegyzés:** Ha nem megfelelő akkumulátorok kerülnek alkalmazásra, ez működési hibákhoz vagy a berendezés megrongálódásához vezethet.

Tegye be a feltöltött **13** akkumulátort a teleszkópos fogantyúba. Gondoskodjon arról, hogy az akkumulátor teljesen be legyen tolvá

A **13** akkumulátornak a berendezésből való kivételéhez nyomja meg a **14** akkumulátor reteszelés feloldó gombot és húzza az akkumulátort előre, a késgerenda felé.

### Az akkumulátor feltöltése

- ▶ **Ne használjon más töltőkészüléket.** A kerti kiséppel szállított töltőkészülék pontosan az Ön kerti kisépébe beszerelt Li-ion-akkumulátorra van méretezve.
- ▶ **Ügyeljen a helyes hálózati feszültségre!** Az áramforrás feszültségének meg kell egyeznie a töltőkészülék típus tábláján található adatokkal. A 230 V-os töltőkészülékeket 220 V hálózati feszültségről is szabad üzemeltetni.

Az akkumulátor egy hőmérsékletellenőrző berendezéssel van felszerelve, amely az akkumulátor töltését csak 0 °C és 45 °C közötti hőmérséklet esetén teszi lehetővé. Ez igen magas akkumulátor-élettartamot biztosít.

**Megjegyzés:** Az akkumulátor félig feltöltve kerül kiszállításra. Az akkumulátor teljes teljesítményének biztosítására az első alkalmazás előtt tölts fel teljesen az akkumulátort a töltőkészülékben.

A Li-ion-akkumulátort bármikor fel lehet tölteni anélkül, hogy ez megrövidítené az élettartamát. A töltési folyamat megszakítása nem árt az akkumulátornak.

A lithium-ionos-akkumulátort az „Electronic Cell Protection (ECP)” védi a túl erős kisülés ellen. Ha az akkumulátor kimerült, a kerti kisépet egy védőkapcsoló kikapcsolja: A kerti kisép ekkor nem működik tovább.

**⚠ FIGYELEM** **A kerti kisép automatikus kikapcsolása után ne nyomja tovább a be-/kikapcsolót.** Ez megrongálhatja az akkumulátort.

**Vegye figyelembe az akkumulátornak a hulladékba való eltávolítással kapcsolatos előírásait.**

### A töltési folyamat

A töltési folyamat azonnal megkezdődik, mihelyt bedugja a töltőkészülék hálózati csatlakozó dugóját a dugaszoló aljzatba és a akkumulátort a akkumulátor-töltőkosárba.

Az intelligens töltési eljárás alkalmazásának eredményeképpen a készülék automatikusan felismeri az akkumulátor töltési szintjét és az akkumulátor



hőmérsékletétől és feszültségétől függően mindig az optimális töltőárammal tölti az akkumulátort.

Ez az eljárás kíméli az akkumulátort, és az akkumulátor a töltőkészülékben való tárolás esetén mindig teljesen feltöltött állapotban marad.

### A kijelző elemek magyarázata (AL 1830 CV)

#### (gyorsan) villogó lámpa: zöld akkumulátor-töltéskijelző

 Charge A gyorstöltési eljárást a **zöld** akkumulátor töltés kijelző **gyors villogása** jelzi.

**Megjegyzés:** A gyorstöltési eljárásra csak akkor van lehetőség, ha az akkumulátor hőmérséklete a megengedett töltési hőmérséklet tartományon belül van, lásd a „Műszaki adatok” fejezetet.

#### (lassan) villogó lámpa: zöld akkumulátor-töltéskijelző

 GO 80% Ha az akkumulátor töltési szintje **80 %**, a **zöld** akkumulátor-töltéskijelző **lassan villog**.

Az akkumulátort azonnali használatra ki lehet venni.

#### Zöld akkumulátor töltéskijelző folytonos fény

 100% Ha a **zöld** akkumulátor töltéskijelző **folytonosan világít**, ez azt jelzi, hogy az akkumulátor teljesen fel van töltve.

Ha nincs akkumulátor bedugva a töltőkészülékbe, akkor a akkumulátor töltéskijelző  **folyamatos fénye** azt jelzi, hogy a hálózati csatlakozó dugó be van dugva a dugaszolóaljzatba és a töltőkészülék üzemkész.

#### Piros akkumulátor töltéskijelző folytonos fény

 Ha a **piros** akkumulátor töltéskijelző **tartós fénnel világít**, ez azt jelzi, hogy az akkumulátor hőmérséklete a gyorstöltési tartományon kívül van, lásd a „Műszaki adatok” fejezetet. Mihelyt az akkumulátor ismét eléri a megengedett hőmérséklet tartományt, a töltőkészülék automatikusan átkapcsol gyorstöltésre.

#### Piros akkumulátor töltéskijelző villogó fény

 Ha a **piros** akkumulátor töltéskijelző **villog**, ez a töltési folyamat során fellépet egyéb üzemzavart jelet, lásd a „Hiba – Okok és elhárításuk” fejezetet.

### A kijelző elemek magyarázata (AL 1815 CV)

#### Akkumulátor töltéskijelző villogó fény

 Charge A töltési eljárást a akkumulátor töltéskijelző **villogása** jelzi.

#### Akkumulátor töltéskijelző folytonos fény

 100% A akkumulátor töltéskijelző  **folyamatos fénye** azt jelzi, hogy az akkumulátor teljesen fel van töltve **vagy** hogy az akkumulátor hőmérséklete kívül van a megengedett töltési hőmérséklet tartományon, és ezért az akkumulátort nem lehet feltölteni. Mihelyt az

akkumulátor eléri a megengedett hőmérséklet tartományt, a feltöltési folyamat megindul.

Ha nincs akkumulátor bedugva a töltőkészülékbe, akkor a akkumulátor töltéskijelző  **folyamatos fénye** azt jelzi, hogy a hálózati csatlakozó dugó be van dugva a dugaszolóaljzatba és a töltőkészülék üzemkész.

### Hiba – Okok és elhárításuk

A hiba oka	Elhárítás módja
<b>A akku töltéskijelző folyamatosan világít</b> <b>A piros akkumulátor töltéskijelző villog</b> <b>A készülékkel nem lehet tölteni</b>	
Az akkumulátor nincs (helyesen) felhelyezve	Tegye fel az akkumulátort helyesen a töltőkészülékre
Az akkumulátor érintkezői elszennyeződtek	Tisztítsa meg az akkumulátor érintkezőit, ezt többek között az akkumulátor többszöri bedugásával és kihúzásával is el lehet érni, szükség esetén cserélje ki az akkumulátort
Az akkumulátor hibás	Cserélje ki az akkumulátort
<b>A , illetve akkumulátor töltéskijelző nem világít</b>	
A töltőkészülék hálózati csatlakozó dugója nincs (helyesen) bedugva a dugaszoló aljzatba	Dugja be (helyesen és teljesen) a hálózati csatlakozó dugót a dugaszoló aljzatba
A dugaszoló aljzat, a hálózati csatlakozó kábel vagy a töltőkészülék hibás	Ellenőrizze a hálózati feszültséget és szükség esetén egy Bosch elektromos kéziszerszám-műhely ügyfélszolgálatával ellenőriztesse a töltőkészüléket

### Töltési tájékoztató

Ha a készüléket folyamatosan vagy többször egymás után szünet nélkül használja akkumulátorok feltöltésére, akkor a töltőkészülék felmelegedhet. Ez azonban nem jelenti azt, hogy a töltőkészülék meghibásodott.

Ha az akkumulátor feltöltése után a készülék már csak lényegesen rövidebb ideig üzemeltethető, akkor az akkumulátor elhasználódott és ki kell cserélni.

### Összeszerelés

- ▶ **A készüléken végzendő minden munka (például karbantartás, szerszámcsere, stb.) megkezdése előtt, valamint szállításhoz és tároláshoz vegye ki az akkumulátort a készülékből.** Ha a be-/kikapcsolót a reteszelőgombbal akaratlanul bekapcsolják, sérülésveszély áll fenn.

## 170 | Magyar

**A készülék összeszerelése (lásd a C + E ábrát)**

Kapcsolja össze egy síkban a sövényvágó olló fejet a teleszkópos fogantyúval és a 3 összekötődarab elforgatásával rögzítse egymáshoz azokat. Gondoskodjon arról, hogy mindkét alkatrész előírászerűen fel legyen szerelve és reteszelve legyen.

Rögzítse a 8 tartóhevedert a fogantyúk 7/9 tartóheveder hurkaihoz. Kérjük vegye tekintetbe, hogy a tartóheveder két, egymástól eltérő méretű horoggal van ellátva. Gondoskodjon arról, hogy a 16 nagyobb horog a 9 a hátsó fogantyú tartóheveder hurkához és a 15 kisebb horog a 7 első fogantyú tartóheveder hurkához legyen erősítve.

Távolítsa el a késvédőt.

**A teleszkóp magasságának beállítása (lásd az „F” ábrát)**

Elfordítással lazítsa ki az 5 teleszkóp magasság beállítót, állítsa be a kívánt magasságra a 4 teleszkópos csövet és elforgatva húzza meg ismét szorosra az 5 teleszkóp magasság beállítót.

A 4 teleszkópos csövet az alkalmazásnak és a sövény magasságának megfelelően 2,1 m – 2,60 m hosszúságra lehet beállítani.

**Az elfordítható fej beállítása (lásd a „H” ábrát)**

Nyomja meg egyidejűleg mindkét 2 beállító gombot, állítsa be az elfordítható fejet a kívánt helyzetbe, ehhez tolja el fel- vagy lefelé a sövényvágó olló fejet, engedje el a 2 beállító gombokat és gondoskodjon arról, hogy a sövényvágó olló fej előírászerűen reteszelve legyen.

A elfordítható fejet 10 különböző pozícióban lehet reteszelni.

**Üzemeltetés****Be- és kikapcsolás (lásd az „I” ábrát)**

A berendezés **bekapcsolásához** nyomja meg először a 10 reteszológombot, majd a 12 be-/kikapcsolót. A berendezés üzemeltetése közben tartsa továbbra is benyomva a be-/kikapcsolót. A berendezés bekapcsolása után a reteszológombot el lehet eresztetni.

Az elektromos kéziszerszám **kikapcsolásához** engedje el a 12 be-/kikapcsolót.

Az energia megtakarítására az elektromos kéziszerszámot csak akkor kapcsolja be, ha használja.

A lithium-ionos-akkumulátort az „Electronic Cell Protection (ECP)” védi a túl erős kisülés ellen. Ha az akkumulátor kimerült, az elektromos kéziszerszámot egy védőkapcsoló kikapcsolja: A berendezés nem működik tovább.

**Munkavégzési tanácsok (lásd a „J” ábrát)****Blokkolásgátló mechanizmus**

Ez a berendezés az Ön támogatására egy blokkolásgátló rendszerrel van felszerelve. Ha a vágókés kemény anyaggal találkozik, a motor terhelése megnövekszik. Az intelligens mikroelektronika felismeri ezt a túlterhelési szituációt, és többször egymás után átkapcsolja a motort, hogy meggátolja a vágókés leblokkolását és átvágja az anyagot.

Ez a hallható átkapcsolás 3 másodpercig is eltarthat. Az átvágás után a készülék ismét a normális állapotban működik tovább, illetve ha a túlterhelési szituáció továbbra is fennmarad, akkor a vágókés nyitott állapotban magától leáll (például ha a kerti kisépít egy fém kerítésrácscarab véletlenül leblokkolja).

**Hibakeresés**

A következő táblázatban a hibatünetek, azok lehetséges okai és elhárításuk módja található, olyan esetekre, amikor a kerti kisépít nem működik kifogástalanul. Ha a táblázat segítségével nem tudja behatárolni és elhárítani a hibát, forduljon a szervizműhelyéhez.

► **Figyelem: A hibakeresés előtt kapcsolja ki a kerti kisépítet és vegye ki belőle az akkumulátort.**

Probléma	Lehetséges ok	Elhárítás módja
Az akkumulátor feltöltésenkénti munkaideje túl rövid	A kenés hiánya miatt túl magas a súrlódás	Permetezze be kenőolajjal (1 609 200 399)
	A kést meg kell tisztítani	Tisztítsa meg a késeket
	Rossz vágási technika	Lásd „Munkavégzési tanácsok”
Az akkumulátor nincs teljesen feltöltve	Az akkumulátor nincs teljesen feltöltve	Töltse fel az akkumulátort, lásd a töltéssel kapcsolatos tájékoztatót is
	Az akkumulátor hőmérsékletvédő reléje kioldott	Hagyja lehűlni, majd ismét indítsa el a készüléket
A kések lassan mozognak, vagy a blokkolásgátló mechanizmus nem működik	Az akkumulátor lemerült	Hagyja lehűlni, majd ismét indítsa el a készüléket
	Az akkumulátort a megengedett hőmérséklet tartományon kívül tárolták	Hagyja szobahőmérsékletre felmelegedni az akkumulátort (az akkumulátor megengedett hőmérséklet tartományán, 0 – 45°, belül)

Probléma	Lehetséges ok	Elhárítás módja
A sövényvágó nem működik	Az akkumulátor lemerült	Töltse fel az akkumulátort, lásd a töltéssel kapcsolatos tájékoztatót is
	A bekapcsoló reteszelő nincs helyesen reteszelve	Lásd az „Üzembe helyezés” fejezetet
A sövényvágó csak megszakításokkal működik	A motor forgásiránya állandóan változik és kb. 3 másodperc elteltével leáll	lásd „Munkavégzési tanácsok” (blokkolásgátló mechanizmus)
	A kerti kisgép belső vezetékai meghibásodtak	Forduljon a Bosch szervizközponthoz
	A be-/kikapcsoló meghibásodott	Forduljon a Bosch szervizközponthoz
A motor működik, a kések állva maradnak	Belső hiba	Forduljon a Bosch szervizközponthoz
A kések felforrósodnak	A kenés hiánya miatt túl magas a súrlódás	Permetezze be kenőolajjal (1 609 200 399)
	A kés eltompult	Forduljon a Bosch szervizközponthoz
	A késen kicsorbulások találhatók	Forduljon a Bosch szervizközponthoz
A kés nem mozog	Az akkumulátor lemerült	Töltse fel az akkumulátort, lásd a töltéssel kapcsolatos tájékoztatót is
	A kerti kisgép meghibásodott	Forduljon a Bosch szervizközponthoz
Erős rezgések/zajok	A kerti kisgép meghibásodott	Forduljon a Bosch szervizközponthoz
A piros akkumulátor töltéskijelző villog	Az akkumulátor nincs (helyesen) felhelyezve	Tegye fel helyesen az akkumulátort a töltőkészülékre
A készülékkel nem lehet tölteni	Az akkumulátor érintkezői elszennyeződtek	Tisztítsa meg az akkumulátor érintkezőit, ezt többek között az akkumulátor többszöri bedugásával és kihúzásával is el lehet érni, szükség esetén cserélje ki az akkumulátort
	Az akkumulátor hibás	Cserélje ki az akkumulátort
Az akku töltéskijelzők nem világítanak	A töltőkészülék hálózati csatlakozó dugója nincs (helyesen) bedugva a dugaszoló aljzatba	Dugja be (helyesen és teljesen) a hálózati csatlakozó dugót a dugaszoló aljzatba
	A dugaszoló aljzat, a hálózati csatlakozó kábel vagy a töltőkészülék hibás	Ellenőrizze a hálózati feszültséget és szükség esetén egy Bosch elektromos kéziszerszám-műhely ügyfélszolgálatával ellenőriztesse a töltőkészüléket

## Karbantartás, tárolás és szállítás (lásd a K + L ábrát)

- ▶ **A készüléken végzendő minden munka (például karbantartás, szerszámcseré, stb.) megkezdése előtt, valamint szállításhoz és tároláshoz vegye ki az akkumulátort a készülékből.** Ha a be-/kikapcsolót a reteszelőgombbal akaratlanul bekapcsolják, sérülésveszély áll fenn.

### A kés karbantartása

Minden használat előtt és minden használat után kenje meg a vágókést a javasolt kenőszpréjjel

### Tárolás és szállítás

A tároláshoz és a szállításhoz vegye ki az akkumulátort az akkumulátoros teleszkópos sövényvágó ollóból és szerelje fel a késvédőt.

## Vevőszolgálat és használati tanácsadás

[www.bosch-garden.com](http://www.bosch-garden.com)

Ha kérdései vannak, vagy pótalkatrészeket akar megrendelni, okvetlenül adja meg az elektromos kéziszerszám típusátlóján található 10-jegyű cikkszámot.

### Magyarország

Robert Bosch Kft.  
1103 Budapest  
Gyömrői út. 120.  
A [www.bosch-pt.hu](http://www.bosch-pt.hu) oldalon online megrendelheti készülékének javítását.  
Tel.: +36 1 431 3835  
Fax: +36 1 431 3888  
E-mail: [info.bsc@hu.bosch.com](mailto:info.bsc@hu.bosch.com)  
[www.bosch-pt.hu](http://www.bosch-pt.hu)

## Шállítás

A termékben található lithium-ion-akkumulátorokra a veszélyes árukra vonatkozó előírások érvényesek. A felhasználók az akkumulátorokat a közúti szállításban minden további nélkül szállíthatják.

Ha az akkumulátorok szállításával harmadik személyt (például: légi vagy egyéb szállító vállalatot) bíznak meg, akkor figyelembe kell venni a csomagolásra és a megjelölésre vonatkozó különleges követelményeket. Ebben az esetben a küldemény előkészítésébe be kell vonni egy veszélyes áru szakembert.

Csak akkor küldje el az akkumulátort, ha a háza nincs megrongálódva. Ragassza le a nyitott érintkezőket és csomagolja be úgy az akkumulátort, hogy az a csomagoláson belül ne mozoghasson.

Vegye figyelembe az adott országon belüli, az előbbieknél esetleg szigorúbb helyi előírásokat.

## Hulladékkezelés



Az elektromos kéziszerszámokat, az akkumulátorokat, a tartozékokat és a csomagolást a környezetvédelmi szempontoknak megfelelően kell újrafelhasználásra előkészíteni.



Ne dobja ki az elektromos kéziszerszámokat és az akkumulátorokat/elemeket a háztartási szemétkébe!

### Csak az EU-tagországok számára:

Az elhasznált villamos és elektronikus berendezésekre vonatkozó 2012/19/EU európai irányelvnek és az elromlott vagy elhasznált akkumulátorokra/elemekre vonatkozó 2006/66/EK európai irányelvnek megfelelően a már nem használható akkumulátorokat/elemeket külön össze kell gyűjteni és a környezetvédelmi szempontoknak megfelelően kell újrafelhasználásra leadni.

### Akkumulátorok/elemek:

#### Li-ion:

Kérjük vegye figyelembe az „Шállítás” fejezetben, a 174 oldalon leírtakat.

#### A változtatások joga fenntartva.

## Русский

В состав эксплуатационных документов, предусмотренных изготовителем для продукции, могут входить настоящее руководство по эксплуатации, а также приложения.

Информация о подтверждении соответствия содержится в приложении.

Информация о стране происхождения указана на корпусе изделия и в приложении.

Дата изготовления указана на последней странице обложки Руководства.

Контактная информация относительно импортера содержится на упаковке.

### Приложение к руководству по эксплуатации изделия (действует только на территории стран Евразийского экономического союза [Таможенного союза]).

- ▶ **Внимательно ознакомьтесь с указаниями по технике безопасности, которые находятся в руководстве по эксплуатации изделия в разделе «Указания по безопасности».**
- ▶ **Внимательно ознакомьтесь с дополнительной информацией, приведенной ниже.**
- ▶ **ВНИМАНИЕ! В случае возникновения перебоя в работе электроинструмента вследствие полного или частичного прекращения энергоснабжения или повреждения цепи управления энергоснабжением установите выключатель в положение Выкл., убедившись, что он не заблокирован (при его наличии). Отключите сетевую вилку от розетки или отсоедините съёмный аккумулятор. Этим предотвращается неконтролируемый повторный запуск.**

### Срок службы изделия

Срок службы изделия составляет 7 лет. Не рекомендуется к эксплуатации по истечении 5 лет хранения с даты изготовления без предварительной проверки (дату изготовления см. на этикетке).

### Перечень критических отказов и ошибочные действия персонала или пользователя

- не использовать с поврежденной рукояткой или поврежденным защитным кожухом
- не использовать при появлении дыма непосредственно из корпуса изделия
- не использовать с перебитым или оголенным электрическим кабелем
- не использовать на открытом пространстве во время дождя (в распыляемой воде)
- не включать при попадании воды в корпус
- не использовать при сильном искрении
- не использовать при появлении сильной вибрации

**Критерии предельных состояний**

- перетёрт или повреждён электрический кабель
- поврежден корпус изделия

**Тип и периодичность технического обслуживания**

Рекомендуется очистить инструмент от пыли после каждого использования.

**Хранение**

- необходимо хранить в сухом месте
- необходимо хранить вдали от источников повышенных температур и воздействия солнечных лучей
- при хранении необходимо избегать резкого перепада температур
- хранение без упаковки не допускается
- подробные требования к условиям хранения смотрите в ГОСТ 15150 (Условие 1)

**Транспортировка**

- категорически не допускается падение и любые механические воздействия на упаковку при транспортировке
- при разгрузке/погрузке не допускается использование любого вида техники, работающей по принципу зажима упаковки
- подробные требования к условиям транспортировки смотрите в ГОСТ 15150 (Условие 5)

**Указания по безопасности****Пояснение пиктограмм**

Общее указание на наличие опасности.



Прочитайте руководство по эксплуатации.



Не используйте садовый инструмент в дождь и не подвергайте его воздействию дождя.



Следите за тем, чтобы отбрасываемые работающей машиной предметы не травмировали находящихся вблизи людей.



Предупреждение: Выдерживайте безопасное расстояние до садового инструмента, когда он работает.



**Всегда одевайте перчатки и защитные очки.** Рекомендуется также одевать прочие средства индивидуальной защиты, такие как защитная нескользящая обувь и защитная каска. Подходящая

защитная одежда снижает опасность травм падающими ветками и при случайном контакте с пильной цепью.

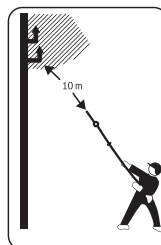

**Никогда не касайтесь электрических и телефонных кабелей.** По этим проводникам идет ток высокого напряжения. Существует высокая опасность поражения электрическим током. Соблюдайте дистанцию минимум в 10 м.

Предупреждение: Находящиеся поблизости люди должны соблюдать безопасную дистанцию от работающего садового инструмента.

**Общие указания по технике безопасности обращения с электроинструментами****⚠ ПРЕДУПРЕЖДЕНИЕ Прочитайте все указания по технике безопасности,**

**инструкции, иллюстрации и спецификации, предоставленные вместе с настоящим электроинструментом.** Несоблюдение каких-либо из указанных ниже инструкций может стать причиной поражения электрическим током, пожара и/или тяжелых травм.

**Сохраняйте эти инструкции и указания для будущего использования.**

Использованное в настоящих инструкциях и указаниях понятие «электроинструмент» на электроинструмент с питанием от сети (с сетевым шнуром) и на аккумуляторный электроинструмент (без сетевого шнура).

**Безопасность рабочего места**

- ▶ **Содержите рабочее место в чистоте и хорошо освещенным.** Беспорядок или неосвещенные участки рабочего места могут привести к несчастным случаям.
- ▶ **Не работайте с этим электроинструментом во взрывоопасном помещении, в котором находятся горючие жидкости, воспламеняющиеся газы или пыль.** Электроинструменты искрят, что может привести к воспламенению пыли или паров.
- ▶ **Во время работы с электроинструментом не допускайте близко к Вашему рабочему месту детей и посторонних лиц.** Отвлечшись, Вы можете потерять контроль над электроинструментом.

**Электробезопасность**

- ▶ **Штепсельная вилка электроинструмента должна подходить к штепсельной розетке. Ни в коем случае не изменяйте штепсельную вилку. Не применяйте переходные штекеры для электроинструментов с защитным заземлением.** Неизменные

## 174 | Русский

штепсельные вилки и подходящие штепсельные розетки снижают риск поражения электротоком.

- ▶ **Предотвращайте телесный контакт с заземленными поверхностями, как то: с трубами, элементами отопления, кухонными плитами и холодильниками.** При заземлении Вашего тела повышается риск поражения электротоком.
- ▶ **Защищайте электроинструмент от дождя и сырости.** Проникновение воды в электроинструмент повышает риск поражения электротоком.
- ▶ **Не разрешается использовать шнур не по назначению, например, для транспортировки или подвески электроинструмента, или для вытягивания вилки из штепсельной розетки. Защищайте шнур от воздействия высоких температур, масла, острых кромок или подвижных частей электроинструмента.** Поврежденный или спутанный шнур повышает риск поражения электротоком.
- ▶ **При работе с электроинструментом под открытым небом применяйте пригодные для этого кабели-удлинители.** Применение пригодного для работы под открытым небом кабеля-удлинителя снижает риск поражения электротоком.
- ▶ **Если невозможно избежать применения электроинструмента в сыром помещении, подключайте электроинструмент через устройство защитного отключения.** Применение устройства защитного отключения снижает риск электрического поражения.

### Безопасность людей

- ▶ **Будьте внимательными, следите за тем, что Вы делаете, и продуманно начинайте работу с электроинструментом. Не пользуйтесь электроинструментом в усталом состоянии или если Вы находитесь в состоянии наркотического или алкогольного опьянения или под воздействием лекарств.** Один момент невнимательности при работе с электроинструментом может привести к серьезным травмам.
- ▶ **Применяйте средства индивидуальной защиты и всегда защитные очки.** Использование средств индивидуальной защиты, как то: защитной маски, обуви на нескользящей подошве, защитного шлема или средств защиты органов слуха, в зависимости от вида работы с электроинструментом снижает риск получения травм.
- ▶ **Предотвращайте непреднамеренное включение электроинструмента. Перед подключением электроинструмента к электропитанию и/или к аккумулятору убедитесь в выключенном состоянии электроинструмента.** Удержание пальца на выключателе при транспортировке электроинструмента и подключение к сети питания включенного электроинструмента чревато несчастными случаями.
- ▶ **Убирайте установочный инструмент или гаечные ключи до включения электроинструмента.**

Инструмент или ключ, находящийся во вращающейся части электроинструмента, может привести к травмам.

- ▶ **Не принимайте неестественное положение корпуса тела. Всегда занимайте устойчивое положение и сохраняйте равновесие.** Благодаря этому Вы можете лучше контролировать электроинструмент в неожиданных ситуациях.
- ▶ **Носите подходящую рабочую одежду. Не носите широкую одежду и украшения. Держите волосы и одежду вдали от движущихся частей.** Широкая одежда, украшения или длинные волосы могут быть затянуты вращающимися частями.
- ▶ **При наличии возможности установки пылеотсасывающих и пылесборных устройств проверяйте их присоединение и правильное использование.** Применение пылеотсоса может снизить опасность, создаваемую пылью.
- ▶ **Хорошее знание электроинструментов, полученное в результате частого их использования, не должно приводить к самоуверенности и игнорированию техники безопасности обращения с электроинструментами.** Одно небрежное действие за долю секунды может привести к серьезным травмам.
- ▶ **ВНИМАНИЕ! В случае возникновения перебоя в работе электроинструмента вследствие полного или частичного прекращения энергоснабжения или повреждения цепи управления энергоснабжением установите выключатель в положение Выкл., убедившись, что он не заблокирован (при его наличии). Отключите сетевую вилку от розетки или отсоедините съёмный аккумулятор.** Этим предотвращается неконтролируемый повторный запуск.

### Применение электроинструмента и обращение с ним

- ▶ **Не перегружайте электроинструмент. Используйте для Вашей работы предназначенный для этого электроинструмент.** С подходящим электроинструментом Вы работаете лучше и надежнее в указанном диапазоне мощности.
- ▶ **Не работайте с электроинструментом при неисправном выключателе.** Электроинструмент, который не поддается включению или выключению, опасен и должен быть отремонтирован.
- ▶ **Перед тем как настраивать электроинструмент, заменять принадлежности или убирать электроинструмент на хранение, отключите штепсельную вилку от розетки сети и/или выньте, если это возможно, аккумулятор.** Эта мера предосторожности предотвращает непреднамеренное включение электроинструмента.
- ▶ **Храните электроинструменты в недоступном для детей месте. Не разрешайте пользоваться электроинструментом лицам, которые не знакомы с ним или не читали настоящих инструкций.** Электроинструменты опасны в руках неопытных лиц.

- ▶ **Тщательно ухаживайте за электроинструментом и принадлежностями. Проверяйте безупречную функцию и ход движущихся частей электроинструмента, отсутствие поломок или повреждений, отрицательно влияющих на функцию электроинструмента. Поврежденные части должны быть отремонтированы до использования электроинструмента.** Плохое обслуживание электроинструментов является причиной большого числа несчастных случаев.
- ▶ **Держите режущий инструмент в заточенном и чистом состоянии.** Заботливо ухоженные режущие инструменты с острыми режущими кромками режут легче.
- ▶ **Применяйте электроинструмент, принадлежности, рабочие инструменты и т. п. в соответствии с настоящими инструкциями. Учитывайте при этом рабочие условия и выполняемую работу.** Использование электроинструментов для непредусмотренных работ может привести к опасным ситуациям.
- ▶ **Держите ручки и поверхности захвата сухими и чистыми, следите чтобы на них не было жидкой или консистентной смазки.** Скользкие ручки и поверхности захвата препятствуют безопасному обращению с инструментом и не дают надежно контролировать его в непредвиденных ситуациях.

### Применение и обслуживание аккумуляторного инструмента

- ▶ **Заряжайте аккумуляторы только в зарядном устройстве, рекомендуемых изготовителем.** Зарядное устройство, предусмотренное для определенного вида аккумуляторов, может привести к пожарной опасности при использовании его с другими аккумуляторами.
- ▶ **Применяйте в электроинструментах только предусмотренные для этого аккумуляторы.** Использование других аккумуляторов может привести к травмам и пожарной опасности.
- ▶ **Защищайте неиспользуемый аккумулятор от канцелярских скрепок, монет, ключей, гвоздей, винтов и других маленьких металлических предметов, которые могут замкнуть полюса.** Короткое замыкание полюсов аккумулятора может привести к ожогам или пожару.
- ▶ **При неправильном использовании из аккумулятора может потечь жидкость. Избегайте соприкосновения с ней. При случайном контакте промойте соответствующее место водой. Если эта жидкость попадет в глаза, то дополнительно обратитесь за помощью к врачу.** Вытекающая аккумуляторная жидкость может привести к раздражению кожи или к ожогам.
- ▶ **Не используйте поврежденные или измененные аккумуляторы или инструменты.** Поврежденные или измененные аккумуляторы могут повести себя

непредсказуемо, что может привести к возгоранию, взрыву или риску получения травмы.

- ▶ **Не кладите аккумулятор или инструмент в огонь и не подвергайте их воздействию высоких температур.** Огонь или температура выше 130 °C могут привести к взрыву.
- ▶ **Выполняйте все инструкции по зарядке и не заряжайте аккумулятор или инструмент при температуре, выходящей за указанный в инструкции диапазон.** Неправильная зарядка или зарядка при температурах, выходящих за указанный диапазон, могут повредить батарею и повысить риск возгорания.

### Сервис

- ▶ **Ремонт Вашего электроинструмента поручайте только квалифицированному персоналу и только с применением оригинальных запасных частей.** Этим обеспечивается безопасность электроинструмента.
- ▶ **Никогда не обслуживайте поврежденные аккумуляторы.** Обслуживать аккумуляторы разрешается только производителю или авторизованной сервисной организации.

### Указания по технике безопасности для кусторезов

- ▶ **Держитесь подальше от движущегося ножевого бруса. Никогда не пытайтесь удалить срезанный материал либо держать срезаемый материал при движущемся ножевом брусе. Перед тем как удалять застрявший срезанный материал, убедитесь, что выключатель выключен и аккумулятор извлечен.** Секундная рассеянность при работе с кусторезом может привести к серьезным травмам.
- ▶ **Держите электроинструмент только за изолированные рукоятки (основную рукоятку 11, переднюю рукоятку 6 или расширенную зону для удержания 8), поскольку нож может задеть скрытую электропроводку.** Контакт ножа с находящейся под напряжением проводкой может подать напряжение на металлические части электроинструмента и привести к удару электрическим током.
- ▶ **Обязательно держите электроинструмент за изолированные ручки, поскольку нож может задеть скрытую электропроводку.** Контакт ножа с находящейся под напряжением проводкой может зарядить металлические части электроинструмента и приводить к удару электрическим током.
- ▶ **Переносите кусторез за ручку при выключенном ноже. При транспортировке и хранении кустореза всегда надевайте защитный чехол.** Аккуратное обращение с инструментом снижает опасность травмирования ножом.
- ▶ **Проверяйте правильный монтаж всех защитных устройств и рукояток при применении инструмента.** Ни в коем случае не пытайтесь включать не полностью

## 176 | Русский

собранный инструмент или инструмент с несанкционированными модификациями.



### Дополнительные предупредительные указания

- ▶ Никогда не позволяйте пользоваться садовым инструментом детям, лицам с ограниченными физическими, сенсорными или умственными способностями или недостаточным опытом и знаниями и/или лицам, не знакомым с этими указаниями. Национальные предписания могут ограничивать возраст оператора.
- ▶ Следите за детьми и не позволяйте им играть с садовым инструментом.
- ▶ **При работе держите инструмент крепко обеими руками за правильные рукоятки и позаботьтесь об устойчивом положении тела.** Двумя руками инструмент удерживается надежнее.
- ▶ Всегда переносите инструмент так, чтобы ножевой брус находился в горизонтальном положении.
- ▶ **Дайте электроинструменту полностью остановиться и только после этого выпустите его из рук.**
- ▶ Во время работы в радиусе 3 м не должны находиться другие люди или животные. Посторонние лица в пределах рабочей зоны находятся под ответственностью пользователя.
- ▶ Никогда не пользуйтесь кусторезом, если поблизости находятся другие люди, в особенности дети или домашние животные.
- ▶ Оператор или пользователь ответственен за несчастные случаи и ущерб, нанесенный другим лицам или их имуществу.
- ▶ Никогда не берите кусторез за ножевой брус.
- ▶ Тщательно осмотрите участок, на котором Вы собираетесь подрезать кусты, и уберите всю проволоку и прочие чужеродные предметы.
- ▶ Перед использованием всегда проверяйте ножи, винты ножей и другие детали ножевого узла на предмет износа и повреждения. Никогда не работайте с поврежденным или сильно изношенным ножевым узлом.
- ▶ Ознакомьтесь с принципами работы кустореза, чтобы в случае острой необходимости Вы могли быстро его остановить.
- ▶ Подрезайте кусты только при дневном свете либо хорошем искусственном освещении.
- ▶ Убедитесь, что при эксплуатации кустореза монтированы все прилагаемые рукоятки и защитные устройства. Никогда не пытайтесь работать с не полностью собранным кусторезом или кусторезом, в котором были выполнены недопустимые изменения.
- ▶ Никогда не держите кусторез за его защитное устройство.
- ▶ При работе с кусторезом всегда следите за устойчивостью своего положения и сохраняйте

равновесие. Не используйте инструмент, стоя на стремянках и лестницах.

- ▶ Внимательно следите за окружающей ситуацией и будьте готовы к возможным опасным моментам, которые Вы можете не услышать при подрезании кустарника.
- ▶ Проверяйте все гайки, болты и винты на предмет прочной посадки с целью обеспечения безопасного рабочего состояния кустореза.
- ▶ Храните кусторез в сухом, закрытом, недоступном для детей месте.
- ▶ Для сохранения безопасности меняйте изношенные или поврежденные части.
- ▶ Не пытайтесь отремонтировать садовый инструмент, если только у Вас нет необходимого для этого образования.
- ▶ Для замены используйте оригинальные запасные части фирмы Bosch.

### Указания по оптимальному обращению с аккумулятором

- ▶ **Убедитесь, что садовый инструмент выключен, прежде чем вставлять аккумуляторную батарею.** Установка аккумуляторной батареи во включенный садовый инструмент может привести к несчастному случаю.
  - ▶ **Используйте только предусмотренные для данного садового инструмента аккумуляторные батареи производства Bosch.** Использование других аккумуляторных батарей может привести к травмам и чревато возникновением пожара.
  - ▶ **Не вскрывайте аккумулятор.** При этом возникает опасность короткого замыкания.
-  **Защищайте аккумуляторную батарею от высоких температур, напр., от длительного нагревания на солнце, от огня, воды и влаги.**
-  Существует опасность взрыва.
- ▶ **При повреждении и ненадлежащем использовании аккумулятора может выделяться газ. Обеспечьте приток свежего воздуха и при возникновении жалоб обратитесь к врачу.** Газы могут вызвать раздражение дыхательных путей.
  - ▶ **Используйте аккумуляторную батарею только в комбинации с Вашим инструментом Bosch.** Только так Вы сможете предотвратить опасную перегрузку аккумулятора.
  - ▶ **Острыми предметами, как напр., гвоздем или отверткой, а также внешним силовым воздействием можно повредить аккумуляторную батарею.** Это может привести к внутреннему короткому замыканию, возгоранию с задымлением, взрыву или перегреву аккумуляторной батареи.
  - ▶ **Не замыкайте накоротко аккумулятор.** Это создает опасность взрыва.
  - ▶ Защищайте аккумулятор от влаги и воды.



- ▶ Храните аккумулятор только в диапазоне температур от  $-20\text{ }^{\circ}\text{C}$  до  $50\text{ }^{\circ}\text{C}$ . Не оставляйте аккумулятор летом в автомобиле.
- ▶ Время от времени прочищайте вентиляционные прорези аккумулятора мягкой, сухой и чистой кисточкой.

### Указания по технике безопасности для зарядных устройств



#### Прочтите все указания и инструкции по технике

**безопасности.** Упущения в отношении указаний и инструкций по технике безопасности могут стать причиной поражения электрическим током, пожара и тяжелых травм.

#### Тщательно сохраняйте эти инструкции.

Пользуйтесь зарядным устройством только в том случае, если Вы в состоянии полностью оценить его функции и привести их в действие или получили соответствующие указания.

- ▶ **Никогда не позволяйте** пользоваться садовым инструментом детям, лицам с ограниченными физическими, сенсорными или умственными способностями или недостаточным опытом и знаниями и/или лицам, не знакомым с этими указаниями. Национальные предписания могут ограничивать возраст оператора.
- ▶ **Смотрите за детьми.** Детям не разрешается играть с инструментом.
- ▶ **Заряжайте только литиево-ионные аккумуляторы Bosch емкостью от 1,5 А-ч (от**

**3 элементов). Напряжение аккумулятора должно подходить к зарядному напряжению зарядного устройства. Не заряжайте незаряжаемые батареи.** Иначе существует опасность пожара и взрыва.



**Защищайте зарядное устройство от дождя и сырости.** Проникновение воды в зарядное устройство повышает риск поражения электротоком.

- ▶ **Заряжайте только литиево-ионные аккумуляторные батареи Bosch. Напряжение аккумулятора должно подходить к зарядному напряжению зарядного устройства.** Иначе существует опасность пожара и взрыва.
- ▶ **Содержите зарядное устройство в чистоте.** Загрязнения вызывают опасность поражения электротоком.
- ▶ **Перед каждым использованием проверяйте зарядное устройство, кабель и штепсельную вилку. Не пользуйтесь зарядным устройством с обнаруженными повреждениями. Не вскрывайте самостоятельно зарядное устройство, а поручайте ремонт квалифицированному специалисту и обязательно с использованием оригинальных запчастей.** Поврежденные зарядные устройства, кабель и штепсельная вилка повышают риск поражения электротоком.
- ▶ **Не ставьте зарядное устройство во включенном состоянии на легко воспламеняющиеся материалы (например, бумагу, текстиль и т. п.) или рядом с горючими веществами.** Нагрев зарядного устройства при зарядке создает опасность возникновения пожара.
- ▶ **Не прикрывайте вентиляционные щели зарядного устройства.** В противном случае возможен перегрев зарядного устройства и выход из строя.
- ▶ Для повышения электробезопасности рекомендуется использовать устройство защитного отключения с макс. током срабатывания 30 мА. Перед работой всегда проверяйте устройство защитного отключения.

#### Техобслуживание

- ▶ **Вынимайте аккумулятор перед работами по настройке или очистке садового инструмента или если Вы надолго оставляете садовый инструмент без присмотра.** При манипуляциях или работах в зоне острых ножей всегда одевайте садовые рукавицы.
- ▶ Проверяйте садовый инструмент и на всякий случай меняйте износившиеся или поврежденные детали.
- ▶ Проверяйте все гайки, болты и винты на предмет прочной посадки с целью обеспечения безопасного рабочего состояния садового инструмента.

## 178 | Русский

- ▶ Для замены используйте оригинальные запасные части фирмы Bosch.
- ▶ **Перед использованием и перед хранением всегда смазывайте ножевой брус спреем для ухода.**

## Символы

Следующие символы помогут Вам при чтении и понимании руководства по эксплуатации. Запомните символы и их значение. Правильная интерпретация символов поможет Вам правильнее и надежнее работать с электроинструментом.

Символ	Значение
	Направление реакции
	Направление движения
	Включение
	Выключение
	Принадлежности

## Применение по назначению

Настоящий инструмент предназначен для бытового применения с целью обрезки и стрижки кустарника на большой высоте стоящим на земле оператором. Инструмент не предназначен для работы, стоя на стремянке или лестнице. Конструкция инструмента не позволяет резать траву, поэтому его нельзя использовать в качестве газонного триммера. Инструмент не предназначен для промышленного применения.

## Комплект поставки (см. рис. В)

Осторожно распакуйте инструмент и проверьте наличие следующих частей:

- Головка кустореза
- Телескопическая рукоятка
- Аккумулятор\*\*
- Зарядное устройство\*\*
- Ремень
- Защитный чехол ножей
- Руководство по эксплуатации

При недостатке или повреждении частей обратитесь, пожалуйста, к продавцу.

\*\* зависит от страны

## Изображенные составные части (см. рис. А)

Нумерация изображенных деталей выполнена по рисункам инструмента на странице с изображениями 320.

- 1 Ножевой брус
- 2 Кнопки регулировки поворотной головки
- 3 Соединительная деталь
- 4 Телескопическая труба
- 5 Регулятор высоты телескопической рукоятки
- 6 Передняя рукоятка
- 7 Петля ремня на передней рукоятке
- 8 Ремень
- 9 Петля ремня на задней рукоятке
- 10 Стопорная кнопка
- 11 Задняя рукоятка (Изолированные рукоятки)
- 12 Выключатель
- 13 Аккумулятор
- 14 Кнопка разблокировки аккумулятора
- 15 Крючок для петли ремня, передняя рукоятка
- 16 Крючок для петли ремня, задняя рукоятка

**Изображенные или описанные принадлежности не входят в стандартный объем поставки. Полный ассортимент принадлежностей Вы найдете в нашей программе принадлежностей.**

## Технические данные

Аккумуляторный телескопический кусторез		UniversalHedge Pole 18
Товарный №		3 600 HB3 0..
Частота ходов на холостом ходу	мин <sup>-1</sup>	2 200
Длина пильного аппарата	мм	430
Шаг зубьев ножа	мм	16
Регулировка высоты	м	2,1 – 2,6
Поворотная головка, 10 положений	°	135
Вес согласно EPTA-Procedure 01:2014	кг	3,6
Серийный номер		См. серийный номер (заводская табличка) садового инструмента
Допустимая температура внешней среды		
- при погрузке или эксплуатации	°C	0... +45
- во время хранения	°C	-20... +50

Аккумуляторный телескопический кусторез		UniversalHedge Pole 18	
Аккумулятор		литий-ионный	
Товарный №			
– 1,5 А-ч		2 607 337 187	
– 2,0 А-ч		2 607 337 211	
– 2,5 А-ч		2 607 337 199	
Номинальное напряжение	V=	18	
Емкость			
– 2 607 337 187	А-ч	1,5	
– 2 607 337 211	А-ч	2,0	
– 2 607 337 199	А-ч	2,5	
Число элементов аккумулятора			
– 2 607 337 187		5	
– 2 607 337 211		5	
– 2 607 337 199		5	
Зарядное устройство		AL 1830 CV	
Товарный №			
2 607 ...	EU	... 225 965	
	UK	... 225 967	
	AU	... 225 969	
Зарядный ток	A	3,0	
Продолжительность зарядки (аккумулятор разряжен)			
– 1,5 А-ч	мин	33	
– 2,0 А-ч	мин	45	
– 2,5 А-ч	мин	60	
Вес согласно EPTA-Procedure 01:2014	кг	0,40	
Класс защиты		 / II	
Зарядное устройство		AL 1815 CV	
Товарный №			
2 607 ...	EU	... 226 077	
	UK	... 226 079	
	AU	... 226 081	
Зарядный ток	A	1,5	
Продолжительность зарядки (аккумулятор разряжен)			
– 1,5 А-ч	мин	63	
– 2,0 А-ч	мин	84	
– 2,5 А-ч	мин	105	
Вес согласно EPTA-Procedure 01:2014	кг	0,38	
Класс защиты		 / II	

## Данные по шуму и вибрации

Значения звуковой эмиссии определены в соответствии с EN 60335-1.

A-взвешенный уровень шума от электроинструмента составляет обычно: уровень звукового давления 72 дБ (A); уровень звуковой мощности 86 дБ (A). Погрешность K = 4 дБ.

Суммарная вибрация  $a_h$  (векторная сумма трех направлений) и погрешность K определены в соответствии с EN 60335-1:  
 $a_h = 1,1 \text{ м/с}^2$ , K = 1,5  $\text{м/с}^2$ .

Указанный в этих инструкциях уровень вибрации определен в соответствии со стандартизированной методикой измерений, прописанной в EN 60335, и может использоваться для сравнения электроинструментов. Он пригоден также для предварительной оценки вибрационной нагрузки.

Уровень вибрации указан для основных видов работы с электроинструментом. Однако если электроинструмент будет использован для выполнения других работ, с различными принадлежностями, с применением сменных рабочих инструментов, не предусмотренных изготовителем, или техническое обслуживание не будет отвечать предписаниям, то уровень вибрации может быть иным. Это может значительно повысить вибрационную нагрузку в течение всей продолжительности работы. Для точной оценки вибрационной нагрузки в течение определенного временного интервала нужно учитывать также и время, когда инструмент выключен или, хотя и включен, но не находится в работе. Это может значительно сократить нагрузку от вибрации в расчете на полное рабочее время.

Предусмотрите дополнительные меры безопасности для защиты оператора от воздействия вибрации, например: техническое обслуживание электроинструмента и рабочих инструментов, меры по поддержанию рук в тепле, организация технологических процессов.

## Монтаж и эксплуатация

Действие	Рисунок	Страница
Изображенные составные части	<b>A</b>	320
Комплект поставки	<b>B</b>	321
Сборка инструмента	<b>C</b>	321
Установка аккумулятора	<b>D</b>	321
Крепление пояса	<b>E</b>	322
Регулировка высоты телескопической рукоятки	<b>F</b>	322
Снятие защитного чехла ножа Смазывание ножевого бруса	<b>G</b>	323
Настройка поворотной головки	<b>H</b>	323
Включение/выключение	<b>I</b>	324

180 | Русский

Действие	Рисунок	Страница
Указания по работе	J	324–325
Изъятие аккумулятора	K	326
Техобслуживание и хранение инструмента	L	326
Выбор принадлежностей		327

## Эксплуатация

### Для Вашей безопасности

- ▶ **Извлекайте аккумулятор перед выполнением любых манипуляций с инструментом (напр., перед работами по техническому обслуживанию, заменой рабочего инструмента и т.п.), а также при транспортировке и хранении инструмента.** При непреднамеренном включении выключателя со стопорной кнопкой возникает опасность травмирования.
- ▶ **После выключения кустореза ножи двигаются еще в течение нескольких долей секунды.**
- ▶ **Не касайтесь движущихся ножей.**
- ▶ **Нажимайте на выключатель, только если аккумулятор вставлен полностью.**

### Установка/извлечение аккумуляторной батареи (см. рис. D + K)

**Указание:** Использование несоответствующих аккумуляторов может привести к сбоям в работе или повреждению инструмента.

Вставьте заряженный аккумулятор **13** в телескопическую рукоятку. Убедитесь, что аккумулятор вставлен полностью.

Чтобы извлечь аккумулятор **13** из инструмента, нажмите кнопку разблокировки аккумуляторной батареи **14** и потяните аккумулятор вперед в направлении ножевого бруса.

### Зарядка аккумулятора

- ▶ **Не используйте другое зарядное устройство.** Входящее в комплект зарядное устройство предназначено для встроенной в Ваш садовый инструмент литиево-ионной аккумуляторной батареи.
- ▶ **Учитывайте напряжение сети!** Напряжение источника тока должно соответствовать данным на заводской табличке зарядного устройства. Зарядные устройства на 230 В могут работать также и при напряжении 220 В.

Аккумулятор оснащен устройством контроля температуры, которое позволяет производить зарядку только в пределах температуры от 0 °С до 45 °С. Этим достигается продолжительный срок службы аккумулятора.

**Указание:** Аккумулятор поставляется не полностью заряженным. Для обеспечения полной мощности

аккумулятора зарядите его полностью перед первым применением.

Литий-ионный аккумулятор может быть заряжен в любое время без сокращения срока службы. Прекращение процесса зарядки не наносит вреда аккумулятору.

Литиево-ионные аккумуляторные батареи защищены от глубокой разрядки системой «Electronic Cell Protection (ECP)». При разряженной аккумуляторной батарее садовый инструмент выключается благодаря схеме защиты: садовый инструмент больше не работает.

**⚠ ВНИМАНИЕ** После автоматического отключения садового инструмента не продолжайте нажимать на выключатель. Вы можете повредить аккумуляторную батарею.

Учитывайте указания по утилизации аккумуляторной батареи.

### Процесс зарядки

Процесс зарядки начинается сразу, как только вилка сети зарядного устройства будет вставлена в штепсельную розетку и аккумулятор будет установлен в зарядное гнездо.

Благодаря интеллектуальной процедуре зарядки зарядное устройство автоматически распознает степень заряда аккумулятора и производит зарядку оптимальным током в зависимости от температуры и напряжения аккумулятора.

Это щадит аккумулятор, при хранении в зарядном устройстве аккумулятор благодаря этому всегда полностью заряжен.

### Значение элементов индикатора (AL 1830 CV)

#### Мигание (быстрое) зеленого индикатора заряженности аккумуляторной батареи

 О быстрой зарядке свидетельствует **быстрое мигание зеленого** индикатора заряда аккумулятора.

**Указание:** Быстрая зарядка возможна, только если температура аккумулятора находится в пределах допустимого диапазона, см. раздел «Технические данные».

#### Мигание (медленное) зеленого индикатора заряженности аккумуляторной батареи

 При уровне зарядке аккумуляторной батареи в **80 % зеленый** индикатор заряженности аккумуляторной батареи **медленно мигает**.

Аккумуляторную батарею можно извлечь для немедленного применения.

#### Непрерывное свечение зеленого индикатора заряда аккумулятора

 **Непрерывное свечение зеленого** индикатора заряда аккумулятора сигнализирует о полностью заряженном аккумуляторе.

Без аккумулятора **непрерывный свет** индикатора заряда означает, что вилка шнура вставлена в штепсельную розетку и зарядное устройство находится в рабочем состоянии.

### Непрерывное свечение красного индикатора заряда аккумулятора

 **Непрерывное свечение красного** индикатора заряда аккумулятора сигнализирует о том, что температура аккумулятора находится за пределами допустимого температурного диапазона, см. раздел «Технические данные». После возвращения в допустимый температурный диапазон зарядное устройство автоматически переключается в режим быстрой зарядки.

### Мигание красного индикатора заряда аккумулятора

 **Мигание красного** индикатора заряда аккумулятора сигнализирует о другой неполадке в процессе зарядки, см. раздел «Неисправность – Причины и устранение».

### Значение элементов индикатора (AL 1815 CV)

#### Мигание индикатора заряда аккумулятора

 **Charge** Индикатор заряда аккумулятора сигнализирует процесс зарядки **миганием**.

### Непрерывный свет индикатора заряда аккумулятора

 **Непрерывный свет** индикатора заряда аккумулятора указывает на полностью заряженное состояние аккумулятора **или** на прерывание процесса зарядки при выходе температуры аккумулятора за пределы допустимого диапазона. Зарядка аккумулятора продолжается, как только температура будет в допустимом диапазоне.

Без аккумулятора **непрерывный свет** индикатора заряда означает, что вилка шнура вставлена в штепсельную розетку и зарядное устройство находится в рабочем состоянии.

### Неисправность – Причины и устранение

Причина	Устранение
<b>Индикатор зарядки аккумулятора светится непрерывно</b>	
<b>Красный индикатор заряда аккумулятора мигает</b>	
<b>Аккумулятор не заряжается</b>	
Аккумуляторная батарея не (направленно) установлена	Установите аккумуляторную батарею правильным образом зарядное устройство

Причина	Устранение
Загрязнены контакты аккумулятора	Очистите контакты, напр., несколько раз подряд вынув и вставив аккумулятор в зарядное гнездо, при необходимости замените аккумулятор
Аккумулятор неисправный	Заменить аккумулятор
<b>Индикаторы заряда аккумулятора / не горят</b>	
Вилка сети зарядного устройства вставлена неполностью в розетку	Правильно вставить вилку в штепсельную розетку
Неисправность штепсельной розетки, кабеля питания или зарядного устройства	Проверить напряжение сети, при надобности сдать зарядное устройство в авторизованную мастерскую электроинструментов фирмы Bosch

### Указания по зарядке аккумулятора

Если циклы зарядки выполняются постоянно или несколько раз без перерыва, зарядное устройство может нагреться. Это не является технической неисправностью зарядного устройства.

Значительное сокращение продолжительности работы после заряда свидетельствует о старении аккумулятора и указывает на необходимость его замены.

### Сборка

► **Извлекайте аккумулятор перед выполнением любых манипуляций с инструментом (напр., перед работами по техническому обслуживанию, заменой рабочего инструмента и т.п.), а также при транспортировке и хранении инструмента.** При непреднамеренном включении выключателя со стопорной кнопкой возникает опасность травмирования.

### Сборка инструмента (см. рис. С + Е)

Плотно подсоедините головку кустореза к телескопической рукоятке и зафиксируйте ее, повернув соединительную деталь **3**. Убедитесь, что обе детали правильно смонтированы и зафиксированы.

Прикрепите ремень **8** к петлям ремня **7/9** на рукоятках. Обратите внимание на то, что ремень имеет два крючка различных размеров. Убедитесь, что более крупный крючок **16** закрепляется на петле задней рукоятки **9**, а меньший крючок **15** – на петле передней рукоятки **7**.

Снимите защитный чехол ножа.

182 | Русский

### Регулировка высоты телескопической рукоятки (см. рис. F)

Отпустите регулятор высоты телескопической рукоятки **5** путем вращения, установите необходимую длину телескопической трубы **4** и снова туго затяните регулятор высоты телескопической рукоятки **5**.

В зависимости от условий применения и высоты кустов длина телескопической трубы **4** может настраиваться в пределах от 2,1 м до 2,60 м.

### Настройка поворотной головки (см. рис. H)

Одновременно нажмите обе кнопки регулировки **2**, установите поворотную головку в требуемое положение, переместив ее вверх или вниз, отпустите кнопки регулировки **2** и убедитесь, что головка кустореза правильно зафиксирована.

Поворотную головку можно зафиксировать в 10 различных положениях.

## Работа с инструментом

### Включение/выключение (см. рис. I)

Чтобы **включить** инструмент, сначала нажмите на стопорную кнопку **10**, а затем на выключатель **12**. Во время работы держите выключатель нажатым. При включенном инструменте стопорную кнопку можно отпустить.

## Поиск неисправностей

В нижеследующей таблице указаны симптомы неисправностей, возможные причины и возможности устранения неисправностей в Вашем садовом инструменте. Если это не поможет Вам найти и устранить источник проблемы, обратитесь в сервисную мастерскую.

► **Внимание:** Перед поиском неисправностей выключайте садовый инструмент и вынимайте аккумулятор.

Проблема	Возможная причина	Устранение
Короткая продолжительность срезания после зарядки аккумулятора	Высокое трение из-за недостающей смазки	Впрысните жидкую смазку (1 609 200 399)
	Очистить нож	Очистить нож
	плохая техника стрижки	см. «Указания по применению»
	Аккумулятор заряжен не полностью	Зарядить аккумулятор, см. также указания по зарядке
Ножи медленно двигаются или антиблокировочный механизм не работает	Сработало термореле аккумулятора	Дайте аккумулятору остыть и включите инструмент снова
	Разряжен аккумулятор	Дайте аккумулятору остыть и включите инструмент снова
Кусторез не включается	Аккумулятор хранился при температуре за пределами допустимого диапазона	Дайте аккумулятору нагреться до температуры помещения (в пределах допустимого диапазона температуры от 0 °C до 45 °C)
	Разряжен аккумулятор	Зарядить аккумулятор, см. также указания по зарядке
	Неправильно зафиксирована блокировка включения	смотри «Включение»

Чтобы **выключить** электроинструмент, отпустите выключатель **12**.

В целях экономии электроэнергии включайте электроинструмент только тогда, когда Вы собираетесь работать с ним.

Литиево-ионные аккумуляторные батареи защищены от глубокой разрядки системой «Electronic Cell Protection (ECP)». При разряженной аккумуляторной батарее электроинструмент выключается благодаря схеме защиты: Инструмент больше не работает.

## Указания по работе (см. рис. J)

### Антиблокировочный механизм

Настоящий инструмент оснащен антиблокировочной системой. Если нож попадает на твердый материал, увеличивается нагрузка на двигатель. Интеллектуальная микроэлектроника распознает перегрузку и повторяет несколько раз переключение двигателя, чтобы предотвратить застревание ножей и разрезать материал. Это слышимое переключение длится до 3 с. После разрезания инструмент работает дальше в обычном режиме или нож при длительной перегрузке автоматически останавливается в открытом положении (напр., если в садовый инструмент случайно попал кусок металлической ограды).

Проблема	Возможная причина	Устранение
Кусторез работает прерывисто	Направление вращения двигателя постоянно меняется и прекращается через прибл. 3 с	см. «Указания по работе» (антиблокировочный механизм)
	Повреждена внутренняя проводка садового инструмента	Обратитесь в сервисный центр Bosch
	Неисправность выключателя	Обратитесь в сервисный центр Bosch
Двигатель вращается, ножи стоят	Внутренняя неисправность	Обратитесь в сервисный центр Bosch
Ножи нагреваются	Высокое трение из-за недостающей смазки	Впрысните жидкую смазку (1 609 200 399)
	Затупился нож	Обратитесь в сервисный центр Bosch
	Зазубрины на ноже	Обратитесь в сервисный центр Bosch
Нож не двигается	Разряжен аккумулятор	Зарядить аккумулятор, см. также указания по зарядке
	Садовый инструмент поврежден	Обратитесь в сервисный центр Bosch
Чрезмерная вибрация/шум	Садовый инструмент поврежден	Обратитесь в сервисный центр Bosch
Красный индикатор заряда аккумулятора мигает Зарядка невозможна	Аккумулятор вставлен не полностью	Правильно вставить аккумулятор в зарядное устройство
	Загрязнены контакты аккумулятора	Очистите контакты, напр., несколько раз подряд вынув и вставив аккумулятор в зарядное гнездо, при необходимости замените аккумулятор
	Аккумулятор неисправный	Заменить аккумулятор
Индикатор заряда аккумулятора не горит	Вилка сети зарядного устройства вставлена неполностью в розетку	Правильно вставить вилку в штепсельную розетку
	Неисправность штепсельной розетки, кабеля питания или зарядного устройства	Проверить напряжение сети, при необходимости сдать зарядное устройство в авторизованную мастерскую электроинструментов фирмы Bosch

## Техническое обслуживание, хранение и транспортировка (см. рис. K + L)

- ▶ Извлекайте аккумулятор перед выполнением любых манипуляций с инструментом (напр., перед работами по техническому обслуживанию, заменой рабочего инструмента и т.п.), а также при транспортировке и хранении инструмента. При непреднамеренном включении выключателя со стопорной кнопкой возникает опасность травмирования.

### Техобслуживание ножа

Смазывайте нож до и после каждого применения рекомендованным спреем.

### Хранение и транспортировка

Для хранения и транспортировки извлекайте аккумулятор из аккумуляторного телескопического кустореза и монтируйте защитный чехол ножа.

## Сервис и консультирование на предмет использования продукции

[www.bosch-garden.com](http://www.bosch-garden.com)

Пожалуйста, во всех запросах и заказах запчастей обязательно указывайте 10-значный товарный номер по заводской табличке электроинструмента.

### Для региона: Россия, Беларусь, Казахстан, Украина

Гарантийное обслуживание и ремонт электроинструмента, с соблюдением требований и норм изготовителя производятся на территории всех стран только в фирменных или авторизованных сервисных центрах «Роберт Бош».

**ПРЕДУПРЕЖДЕНИЕ!** Использование контрафактной продукции опасно в эксплуатации, может привести к ущербу для Вашего здоровья. Изготовление и распространение контрафактной продукции преследуется по Закону в административном и уголовном порядке.

**184 | Русский****Россия**

Уполномоченная изготовителем организация:  
 ООО «Роберт Бош»  
 Вашутинское шоссе, вл. 24  
 141400, г. Химки, Московская обл.  
 Тел.: +7 800 100 8007  
 E-Mail: info.powertools@ru.bosch.com  
 www.bosch-pt.ru

**Беларусь**

ИП «Роберт Бош» ООО  
 Сервисный центр по обслуживанию электроинструмента  
 ул. Тимирязева, 65А-020  
 220035, г. Минск  
 Тел.: +375 (17) 254 78 71  
 Тел.: +375 (17) 254 79 16  
 Факс: +375 (17) 254 78 75  
 E-Mail: pt-service.by@bosch.com  
 Официальный сайт: www.bosch-pt.by

**Казахстан**

Центр консультирования и приема претензий  
 ТОО «Роберт Бош» (Robert Bosch)  
 г. Алматы,  
 Республика Казахстан  
 050012  
 ул. Муратбаева, д. 180  
 БЦ «Гермес», 7й этаж  
 Тел.: +7 (727) 331 31 00  
 Факс: +7 (727) 233 07 87  
 E-Mail: ptka@bosch.com  
 Полную и актуальную информацию о расположении  
 сервисных центров и приемных пунктов Вы можете  
 получить на официальном сайте:  
 www.bosch-professional.kz

**Транспортировка**

На вложенные литиево-ионные аккумуляторные батареи распространяются требования в отношении транспортировки опасных грузов. Аккумуляторные батареи могут перевозиться самим пользователем автомобильным транспортом без необходимости соблюдения дополнительных норм.

При перевозке с привлечением третьих лиц (напр.: самолетом или транспортным экспедитором) необходимо соблюдать особые требования к упаковке и маркировке. В этом случае при подготовке груза к отправке необходимо участие эксперта по опасным грузам.

Отправляйте аккумуляторную батарею только с неповрежденным корпусом. Заклейте открытые контакты и упакуйте аккумуляторную батарею так, чтобы она не перемещалась внутри упаковки.

Пожалуйста, соблюдайте также возможные дополнительные национальные предписания.

**Утилизация**

Электроинструменты, аккумуляторные батареи, принадлежности и упаковку нужно сдавать на экологически чистую рекуперацию.



Не выбрасывайте электроинструменты и аккумуляторные батареи/батареи в бытовой мусор!

**Только для стран-членов ЕС:**

В соответствии с европейской директивой 2012/19/EU отслужившие электроинструменты и в соответствии с европейской директивой 2006/66/EC поврежденные либо использованные аккумуляторы/батареи нужно собирать отдельно и сдавать на экологически чистую рекуперацию.

**Аккумуляторы, батареи:****Li-Ion:**

Пожалуйста, учитывайте указание в разделе «Транспортировка», стр. 186.

**Возможны изменения.**



## Українська

### Вказівки з техніки безпеки

#### Пояснення щодо символів



Загальна вказівка про небезпеку.



Прочитайте цю інструкцію з експлуатації.



Не користуйтеся садовим інструментом в дощ, на прилад взагалі не повинен попадати дощ.



Слідкуйте за тим, щоб чужорідні частки, що відлітають при видуванні повітря, не травмували людей поблизу.



Попередження: Дотримуйтеся безпечної відстані до садового інструменту, коли він працює.



Завжди вдягайте рукавиці і захисні окуляри.

Рекомендовано також вдягати інші засоби індивідуального захисту, напр., захисне взуття, що не ковзається, і захисну каску. Придатний захисний одяг зменшує небезпеку поранення гілками, що падають, та травм внаслідок випадкового доторкання до ножа.

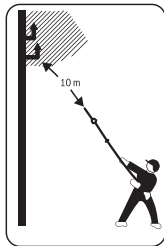

Ніколи не торкайтеся кабелів живлення або телефонних кабелів. Вони можуть проводити струм високої напруги. Існує небезпека ураження електричним струмом. Тримайте відстань прибл. 10 м.

Попередження: Особи, що знаходяться поблизу, повинні тримати безпечну відстань від садового інструмента, коли він працює.

### Загальні вказівки з техніки безпеки поводження з електроінструментами

**⚠ ПОПЕРЕДЖЕННЯ** Прочитайте всі вказівки з техніки безпеки, інструкції, ілюстрації та специфікації, надані з цим електроінструментом. Невиконання усіх поданих нижче

інструкцій може призвести до ураження електричним струмом, пожежі і/або серйозної травми.

**Добре зберігайте на майбутнє ці попередження і вказівки.**

Під поняттям «електроінструмент» в цих застереженнях мається на увазі електроприлад, що працює від мережі (з електрокабелем) або від акумуляторної батареї (без електрокабелю).

#### Безпека на робочому місці

- ▶ **Тримайте своє робоче місце в чистоті і забезпечте добре освітлення робочого місця.** Безлад або погане освітлення на робочому місці можуть призвести до нещасних випадків.
- ▶ **Не працюйте з електроприладом у середовищі, де існує небезпека вибуху внаслідок присутності горючих рідин, газів або пилу.** Електроприлади можуть породжувати іскри, від яких може займатися пил або пари.
- ▶ **Під час роботи з електроприладом не підпускайте до робочого місця дітей та інших осіб.** Ви можете втратити контроль над приладом, якщо Ви не будете зосереджені на виконанні роботи.

#### Електрична безпека

- ▶ **Штепсель електроприладу повинен підходити до розетки. Не дозволяється міняти щось в штепселі. Для роботи з електроприладами, що мають захисне заземлення, не використовуйте адаптери.** Використання оригінального штепселя та належної розетки зменшує ризик ураження електричним струмом.
- ▶ **Уникайте контакту частин тіла із заземленими поверхнями, як напр., трубами, батареями опалення, плитами та холодильниками.** Коли Ваше тіло заземлене, існує збільшена небезпека ураження електричним струмом.
- ▶ **Захищайте прилад від дощу і вологи.** Попадання води в електроприлад збільшує ризик ураження електричним струмом.
- ▶ **Не використовуйте кабель для перенесення електроприладу, підвішування або витягування штепселя з розетки. Захищайте кабель від тепла, мастила, гострих країв та деталей приладу, що рухаються.** Пошкоджений або закручений кабель збільшує ризик ураження електричним струмом.
- ▶ **Для зовнішніх робіт обов'язково використовуйте лише такий подовжувач, що придатний для зовнішніх робіт.** Використання подовжувача, що розрахований на зовнішні роботи, зменшує ризик ураження електричним струмом.
- ▶ **Якщо не можна запобігти використанню електроприладу у вологому середовищі, використовуйте пристрій захисного вимкнення.** Використання пристрою захисного вимкнення зменшує ризик ураження електричним струмом.

**Безпека людей**

- ▶ **Будьте уважними, слідкуйте за тим, що Ви робите, та будьте обережними час роботи з електроприладом. Не користуйтеся електроприладом, якщо Ви стомлені або знаходитесь під дією наркотиків, спиртних напоїв або ліків.** Мить неухважності при користуванні електроприладом може призвести до серйозних травм.
- ▶ **Вдягайте особисте захисне спорядження та обов'язково вдягайте захисні окуляри.** Застосування особистого захисного спорядження, як напр., – в залежності від виду робіт – захисної маски, спецвзуття, що не ковзається, каски та навушників, зменшує ризик травм.
- ▶ **Уникайте випадкового вмикання.** Перш ніж ввімкнути електроприлад в електромережу або під'єднати акумуляторну батарею, брати його в руки або переносити, впевніться в тому, що електроприлад вимкнений. Тримання пальця на вимикачі під час перенесення електроприладу або підключення в розетку увімкненого приладу може призвести до травм.
- ▶ **Перед тим, як вмикати електроприлад, приберіть налагоджувальні інструменти та гайковий ключ.** Перебування налагоджувального інструмента або ключа в частині приладу, що обертається, може призвести до травм.
- ▶ **Уникайте неприродного положення тіла. Зберігайте стійке положення та завжди тримайте рівновагу.** Це дозволить Вам краще контролювати електроприлад у небезпечних ситуаціях.
- ▶ **Вдягайте придатний одяг. Не вдягайте просторий одяг та прикраси. Не підставляйте волосся й одяг до деталей, що рухаються.** Просторий одяг, довге волосся та прикраси можуть потрапити в деталі, що рухаються.
- ▶ **Якщо існує можливість монтувати пиловідсмоктувальні або пилоуповлюючі пристрої, переконайтеся, щоб вони були добре під'єднані та правильно використовувалися.** Використання пиловідсмоктувального пристрою може зменшити небезпеки, зумовлені пилом.
- ▶ **Добре знання електроінструментів, отримане в результаті частого їх використання, не повинно призводити до самовпевненості й ігнорування принципів техніки безпеки.** Необережна дія може в одну мить призвести до важкої травми.

**Правильне поводження та користування електроприладами**

- ▶ **Не перевантажуйте прилад. Використовуйте такий прилад, що спеціально призначений для відповідної роботи.** З придатним приладом Ви з меншим ризиком отримаєте кращі результати роботи, якщо будете працювати в зазначеному діапазоні потужності.
- ▶ **Не користуйтеся електроприладом з пошкодженим вимикачем.** Електроприлад, який не вмикається або

не вмикається, є небезпечним і його треба відремонтувати.

- ▶ **Перед тим, як регулювати що-небудь на приладі, міняти приладдя або ховати прилад, витягніть штепсель із розетки та/або витягніть акумуляторну батарею, якщо вона знімається.** Ці попереджувальні заходи з техніки безпеки зменшують ризик випадкового запуску приладу.
- ▶ **Ховайте електроприлади, якими Ви саме не користуєтесь, від дітей. Не дозволяйте користуватися електроприладом особам, що не знайомі з його роботою або не читали ці вказівки.** Використання приладів недосвідченими особами може бути небезпечним.
- ▶ **Старанно доглядайте за електроінструментами і приладдям.** Перевіряйте, щоб рухомі деталі приладу бездоганно працювали та не заїдали, не були пошкодженими або настільки пошкодженими, щоб це могло вплинути на функціонування електроприладу. Пошкоджені деталі треба відремонтувати, перш ніж користуватися ними знов. Велика кількість нещасних випадків спричиняється поганим доглядом за електроприладами.
- ▶ **Тримайте різальні інструменти нагостреними та в чистоті.** Старанно доглянуті різальні інструменти з гострим різальним краєм менше застряють та легші в експлуатації.
- ▶ **Використовуйте електроприлад, приладдя до нього, робочі інструменти т.і. відповідно до цих вказівок. Беріть до уваги при цьому умови роботи та специфіку виконуваної роботи.** Використання електроприладів для робіт, для яких вони не передбачені, може призвести до небезпечних ситуацій.
- ▶ **Тримайте рукоятки і поверхні захвату сухими і чистими, слідкуйте, щоб на них не було оливи або густого мастила.** Слизькі рукоятки і поверхні захвату унеможливають безпечне поводження з електроінструментом та його контролювання в неочікуваних ситуаціях.

**Правильне поводження та користування приладами, що працюють на акумуляторних батареях**

- ▶ **Заряджайте акумуляторні батареї лише в заряджувальних пристроях, рекомендованих виготовлювачем.** Використання заряджувального пристрою для акумуляторних батарей, для яких він не передбачений, може призводити до пожежі.
- ▶ **Використовуйте в електроприладах лише рекомендовані акумуляторні батареї.** Використання інших акумуляторних батарей може призводити до травм та пожежі.
- ▶ **Не зберігайте акумуляторну батарею, якою Ви саме не користуєтесь, поряд із канцелярськими скріпками, ключами, гвіздками, гвинтами та іншими невеликими металевими предметами, які**

можуть спричинити перемикання контактів. Коротке замикання між контактами акумуляторної батареї може спричинити опіки або пожежу.

- ▶ **При неправильному використанні з акумуляторної батареї може потекти рідина. Уникайте контакту з нею. При випадковому контакті промийте відповідне місце водою. Якщо рідина потрапила в очі, додатково зверніться до лікаря.** Акумуляторна рідина може спричинити подразнення шкіри або опіки.
- ▶ **Не використовуйте пошкоджені або модифіковані акумулятори або електроінструменти.** Пошкоджені або модифіковані акумулятори поведуться неочікувано, що може призвести до пожежі, вибуху або ризику травми.
- ▶ **Не піддавайте акумулятор або електроінструмент дії вогню або високих температур.** Вогонь або температури вищі за 130 °C можуть призвести до вибуху.
- ▶ **Виконуйте всі вказівки із заряджання і не заряджайте акумулятор або електроінструмент за температур, що виходять за вказані в інструкції межі.** Неправильне заряджання або заряджання за температур, що виходять за вказані межі, може пошкодити батарею і підвищити ризик займання.

### Сервіс

- ▶ **Віддавайте свій прилад на ремонт лише кваліфікованим фахівцям та лише з використанням оригінальних запчастин.** Це забезпечить роботу пристрою протягом тривалого часу.
- ▶ **Ніколи не обслуговуйте пошкоджені акумулятори.** Обслуговувати акумулятори дозволяється лише виробнику або авторизованим сервісним організаціям.

### Вказівки з техніки безпеки для кущоріза

- ▶ **Не підставляйте будь-які частини тіла під ножовий брус. Поки ножовий брус рухається, не намагайтеся прибирати зрізаний матеріал або тримати матеріал, який Ви зрізаєте. Перед тим, як діставати зрізаний матеріал, що застряг, переконайтеся, що вимикач вимкнений і акумулятор вийнятий.** Мить неувважності при користуванні кущорізом може призвести до серйозних травм.
- ▶ **Тримайте інструмент лише за ізольовані рукоятки (головну рукоятку 11, передню рукоятку 6 або розширену зону для тримання 8), оскільки ніж може зачепити приховану електропроводку.** Зачеплення ножем проводки, що знаходиться під напругою, може подати напругу на металеві деталі інструмента і призвести до ураження електричним струмом.
- ▶ **При роботах, коли робочий інструмент може зачепити заховану електропроводку, тримайте електроінструмент за ізольовані рукоятки.** Зачеплення ножем електропроводки, що знаходиться під напругою, може заряджувати також і металеві частини електроінструменту та призводити до удару електричним струмом.

- ▶ **Переносьте кущоріз за ручку при вимкненому ножі. При транспортуванні чи зберіганні кущоріза завжди надійвайте захисну кришку.** Обережне поводження з приладом зменшує небезпеку поранення ножем.
- ▶ **Перед початком роботи з приладом впеньніться, що всі захисні пристрої і ручки вмонтовані.** Ніколи не робіть спроб працювати з неповністю вмонтованим приладом або з приладом, в якому були зроблені недозволені зміни.

### Додаткові попередження

- ▶ Ніколи не дозволяйте дітям, особам з обмеженими фізичними, сенсорними або розумовими здібностями або особам, у яких бракує досвіду та знань, і/або особам, які не знайомі з цими вказівками, користуватися садовим інструментом. Національні приписи можуть обмежувати допустимий вік користувача.
- ▶ Доглядайте за дітьми, щоб переконатися, що вони не грають із садовим інструментом.
- ▶ **Під час роботи міцно тримайте електроінструмент за правильні рукоятки двома руками і зберігайте стійке положення.** Двома руками електроінструмент пересувається надійніше.
- ▶ Завжди носіть електроінструмент так, щоб ножовий брус був горизонтальним.
- ▶ **Перш, ніж покласти електроприлад, зачекайте, поки він не зупиниться.**
- ▶ Під час роботи в радіусі 3 м не повинно бути інших людей або тварин. Оператор несе відповідальність перед третіми особами, що знаходяться в робочій зоні.
- ▶ Ніколи не обрізайте кущі, коли поблизу знаходяться люди, зокрема діти або домашні тварини.
- ▶ Користувач несе відповідальність за нещасні випадки, тілесні ушкодження інших людей і пошкодження чужого майна.
- ▶ Ніколи не беріть кущоріз за ножовий брус.
- ▶ Ретельно огляньте місце, де Ви збираєтесь підстригати кущі, та приберіть дроти та інші чужорідні тіла.
- ▶ Перед користуванням кущорізом завжди продивляйтеся, чи не зносилися і чи не пошкоджені ніж, гвинти ножів та інші деталі ножового вузла. Ніколи не працюйте з пошкодженим або сильно зношеним ножовим вузлом.
- ▶ Ознайомтеся з принципами роботи кущоріза, щоб в разі гострої необхідності Ви могли швидко зупинити його.
- ▶ Підрізайте кущі лише при денному світлі або при доброму штучному освітленні.
- ▶ Прослідкуйте, щоб усі додані рукоятки і захисні пристрої були при експлуатації кущоріза вмонтовані. Ніколи не робіть спроб працювати з неповністю зібраним кущорізом або з кущорізом, в якому були зроблені недозволені зміни.
- ▶ Ніколи не тримайте кущоріз за його захисний пристрій.

## 188 | Українська

- ▶ При використанні кущоріза постійно слідкуйте за стійким положенням тіла і завжди утримуйте рівновагу. Не використовуйте електроінструмент, стоячи на драбині чи сходах.
- ▶ Уважно стежте за зовнішньою ситуацією та будьте напоготові стосовно можливих небезпечних моментів, які Ви можете не почути під час підрізання кущів.
- ▶ Перевіряйте всі гайки, прогоничі і гвинти на предмет міцної посадки, щоб забезпечити безпечний робочий стан кущоріза.
- ▶ Зберігайте кущоріз в сухому, закритому на ключ, недоступному для дітей місці.
- ▶ З міркувань техніки безпеки міняйте зношені або пошкоджені деталі.
- ▶ Не намагайтеся самостійно ремонтувати садовий інструмент – це дозволяється робити лише в тому випадку, якщо Ви навчалися цьому.
- ▶ Слідкуйте за тим, щоб нові деталі були від Bosch.

**Вказівки щодо оптимального поводження з акумулятором**

- ▶ **Перед тим, як вставляти акумуляторну батарею, переконайтеся, що садовий інструмент вимкнено.** Встромлення акумуляторної батареї у ввімкнутий садовий інструмент може призвести до нещасного випадку.
- ▶ **Використовуйте лише акумуляторні батареї Bosch, які передбачені для даного садового інструменту.** Використання інших акумуляторних батарей може призвести до травми і небезпеки пожежі.
- ▶ **Не відкривайте акумуляторну батарею.** Існує небезпека короткого замикання.



**Захищайте акумуляторну батарею від тепла, зокрема, напр., від сонячних променів, вогню, води та вологи.** Існує небезпека вибуху.

- ▶ **При пошкодженні або неправильній експлуатації акумуляторної батареї може виходити пар. Впустіть свіже повітря і – у разі скарг – зверніться до лікаря.** Пар може подразнювати дихальні шляхи.
- ▶ **Використовуйте акумуляторну батарею лише з Вашим інструментом Bosch.** Лише за таких умов акумуляторна батарея буде захищена від небезпечного перевантаження.
- ▶ **Гострими предметами, як напр., гвіздками чи викрутками, а також зовнішніми силовими діями можна пошкодити акумуляторну батарею.** Можливе внутрішнє коротке замикання, загоряння, утворення диму, вибух або перегрів акумуляторної батареї.
- ▶ **Не можна закорочувати акумуляторну батарею.** Існує небезпека вибуху.
- ▶ Захищайте акумулятор від вологи і води.
- ▶ Зберігайте акумулятор лише при температурі від  $-20\text{ }^{\circ}\text{C}$  до  $50\text{ }^{\circ}\text{C}$ . Зокрема, не залишайте акумулятор влітку в машині.

- ▶ Час від часу прочищайте вентиляційні отвори акумулятора м'яким, чистим і сухим пензликом.

**Вказівки з техніки безпеки для зарядних пристроїв**

**Прочитайте всі застереження і вказівки.**

**Недотримання**

застережень і вказівок може призвести до ураження електричним струмом, пожежі та/або серйозних травм.

**Добре зберігайте ці вказівки.**

Використовуйте зарядний пристрій лише у тому випадку, якщо всі функції знаходяться у Вас повністю під контролем і Ви не вбачаєте обмежень в їх використанні або отримали відповідні вказівки.

- ▶ Ніколи не дозволяйте дітям, особам з обмеженими фізичними, сенсорними або розумовими здібностями або особам, у яких бракує досвіду та знань, і/або особам, які не знайомі з цими вказівками, користуватися садовим інструментом. Національні приписи можуть обмежувати допустимий вік користувача.
- ▶ **Дивіться за дітьми.** Слідкуйте за тим, щоб діти не гралися з інструментом.
- ▶ **Заряджайте лише літєво-іонні акумулятори Bosch з ємністю від 1,5 Агод. (від 3 елементів). Напруга акумулятора повинна підходити до зарядної напруги зарядного пристрою. Не заряджайте батареї, що не**

## розраховані на повторне перезарядження. В іншому випадку існує небезпека пожежі і вибуху.



**Захищайте зарядний пристрій від дощу і вологи.** Потрапання води в зарядний пристрій збільшує ризик ураження електричним струмом.

- ▶ **Заряджайте лише літєво-іонні акумуляторні батареї Bosch.** Напруга акумулятора повинна підходити до зарядної напруги зарядного пристрою. В іншому випадку існує небезпека пожежі і вибуху.
- ▶ **Тримайте зарядний пристрій в чистоті.** Забруднення можуть призводити до ураження електричним струмом.
- ▶ **Кожний раз перед використанням перевіряйте зарядний пристрій, кабель і штепсель.** Не користуйтеся зарядним пристроєм, якщо помітите пошкодження. Не розкривайте зарядний пристрій самостійно; ремонтувати його дозволяється лише кваліфікованим фахівцям з використанням оригінальних запчастин. Пошкоджений зарядний пристрій, шнур або штепсель збільшує ризик ураження електричним струмом.
- ▶ **Не користуйтеся зарядним пристроєм на основі, що може легко займатися, (напр., на папері, текстильних матеріалах тощо) або в горючому середовищі.** Нагрівання зарядного пристрою під час зарядження може призводити до пожежі.
- ▶ **Не накривайте вентиляційні отвори зарядного пристрою.** Інакше зарядний пристрій може перегрітися і вийти з ладу.
- ▶ Для підвищення електробезпеки рекомендується використовувати пристрій захисного вимкнення з макс. струмом спрацювання 30 мА. Перед використанням завжди перевіряйте пристрій захисного вимкнення.

### Технічне обслуговування

- ▶ **Виймайте акумуляторну батарею перед проведенням робіт з налаштування або очищення садового інструменту або коли Ви залишаєте садовий інструмент на довгий час без нагляду.** Вдягайте завжди садові рукавиці, якщо Ви збираєтесь орудувати або працювати поблизу гострих ножів.
- ▶ Перевіряйте садовий інструмент і про всяк випадок міняйте зношені або пошкоджені деталі.
- ▶ Перевіряйте всі гайки, прогоничі і гвинти на предмет міцної посадки, щоб забезпечити безпечний робочий стан садового інструменту.
- ▶ Слідкуйте за тим, щоб нові деталі були від Bosch.
- ▶ **Перед використанням і перед зберіганням завжди змачуйте ножовий брус спреєм.**

## Символи

Наступні символи стануть Вам в пригоді, коли Ви будете читати та щоб зрозуміти інструкцію з експлуатації. Запам'ятайте ці символи та їх значення. Правильне розуміння символів допоможе Вам правильно та безпечно користуватися електроприладом.

Символ	Значення
	Напрямок реакції
	Напрямок руху
	Вмикання
	Вимикання
	Приладдя

## Призначення приладу

Цей інструмент призначений для використання у побуті для зрізання і підстригання чагарнику і кущів на великій висоті оператором, який стоїть на землі. Інструмент не призначений для використання, стоячи на драбині чи сходах. Конструкція інструмента не дозволяє різати траву, отже його не можна використовувати в якості газонного тримера. Цей інструмент не призначений для промислового використання.

## Обсяг поставки (див. мал. В)

Обережно вийміть прилад з упаковки і перевірте повну наявність усіх нижчезазначених деталей:

- Головка кущоріза
- Телескопічна рукоятка
- Акумуляторна батарея\*\*
- Зарядний пристрій\*\*
- Ремінь
- Чохол
- Інструкція з експлуатації

Якщо чогось не вистачає або щось пошкоджене, будь ласка, зверніться в магазин.

\*\*в залежності від країни

## Зображені компоненти (див. мал. А)

Нумерація зображених компонентів посилається на зображення інструмента на сторінці з малюнком 320.

- 1 Ножовий брус
- 2 Кнопки налаштування поворотної головки
- 3 З'єднувач
- 4 Телескопічна труба
- 5 Регулятор висоти телескопічної рукоятки

## 190 | Українська

- 6 Передня рукоятка
- 7 Петля ременя на передній рукоятці
- 8 Ремінь
- 9 Петля ременя на задній рукоятці
- 10 Стопорна кнопка
- 11 Задня рукоятка (Ізольовані рукоятки)
- 12 Вимикач
- 13 Акумуляторна батарея
- 14 Кнопка розблокування акумуляторної батареї
- 15 Гачок для петлі ременя, передня рукоятка
- 16 Гачок для петлі ременя, задня рукоятка

**Зображене або описане приладдя не входить в стандартний обсяг поставки. Повний асортимент приладдя Ви знайдете в нашій програмі приладдя.**

## Технічні дані

Акумуляторний телескопічний кущоріз		UniversalHedge-Pole 18
Товарний номер		3 600 HB3 0..
Частота ходів на холостому ходу	хвил. <sup>-1</sup>	2 200
Довжина пиляльного апарату	мм	430
Крок зубців ножа	мм	16
Регулювання висоти	м	2,1 – 2,6
Повертка головки, 10 положень	°	135
Вага відповідно до ЕРТА-Procedure 01:2014	кг	3,6
Серійний номер		Див. серійний номер (заводська табличка) садового інструменту
Допустима температура навколишнього середовища		
– при зарядці й експлуатації	°C	0... +45
– при зберіганні	°C	-20... +50
<b>Акумуляторна батарея</b>		<b>іонно-літієва</b>
Товарний номер		
– 1,5 Агод.		2 607 337 187
– 2,0 Агод.		2 607 337 211
– 2,5 Агод.		2 607 337 199
Ном. напруга	V=	18
Ємність		
– 2 607 337 187	Агод.	1,5
– 2 607 337 211	Агод.	2,0
– 2 607 337 199	Агод.	2,5

## Акумуляторний телескопічний кущоріз UniversalHedge-Pole 18

Кількість акумуляторних елементів		
– 2 607 337 187		5
– 2 607 337 211		5
– 2 607 337 199		5

## Зарядний пристрій AL 1830 CV

Товарний номер		
2 607 ...	EU	... 225 965
	UK	... 225 967
	AU	... 225 969

Зарядний струм	A	3,0
----------------	---	-----

Тривалість заряджання (розряджена акумуляторна батарея)		
– 1,5 Агод.	хвил.	33
– 2,0 Агод.	хвил.	45
– 2,5 Агод.	хвил.	60

Вага відповідно до ЕРТА-Procedure 01:2014	кг	0,40
---	----	------

Клас захисту		□ / II
--------------	--	--------

## Зарядний пристрій AL 1815 CV

Товарний номер		
2 607 ...	EU	... 226 077
	UK	... 226 079
	AU	... 226 081

Зарядний струм	A	1,5
----------------	---	-----

Тривалість заряджання (розряджена акумуляторна батарея)		
– 1,5 Агод.	хвил.	63
– 2,0 Агод.	хвил.	84
– 2,5 Агод.	хвил.	105

Вага відповідно до ЕРТА-Procedure 01:2014	кг	0,38
---	----	------

Клас захисту		□ / II
--------------	--	--------

## Інформація щодо шуму і вібрації

Значення звукової емісії отримані відповідно до EN 60335-1.

A-зважений рівень звукового тиску від приладу, як правило, становить: звукове навантаження 72 дБ(A); звукова потужність 86 дБ(A). Похибка K = 4 дБ.

Сумарна вібрація  $a_h$  (векторна сума трьох напрямків) та похибка K визначені відповідно до EN 60335-1:  $a_h = 1,1 \text{ м/с}^2$ ,  $K = 1,5 \text{ м/с}^2$ .

Зазначений в цих вказівках рівень вібрації був визначений за процедурою, визначеною в EN 60335; нею можна користуватися для порівняння електроінструментів. Він

придатний також і для попередньої оцінки вібраційного навантаження.

Зазначений рівень вібрації стосується головних робіт, для яких застосовується електроприлад. Однак при застосуванні електроінструменту для інших робіт, роботі з різними приладами або з іншими змінними робочими інструментами або при недостатньому технічному обслуговуванні рівень вібрації може бути іншим. В результаті вібраційне навантаження протягом всього інтервалу використання інструменту може значно зростати.

Для точної оцінки вібраційного навантаження треба враховувати також і інтервали часу, коли прилад вимкнтий або, хоч і увімкнтий, але саме не в роботі. Це може значно зменшити вібраційне навантаження протягом всього інтервалу використання інструменту. Визначте додаткові заходи безпеки для захисту від вібрації працюючого з приладом, як напр.: технічне обслуговування електроприладу і робочих інструментів, нагрівання рук, організація робочих процесів.

## Монтаж та експлуатація

Дія	Малюнок	Сторінка
Зображені компоненти	<b>A</b>	320
Обсяг поставки	<b>B</b>	321
Складання інструмента	<b>C</b>	321
Установлення акумуляторної батареї	<b>D</b>	321
Закріплення ременя	<b>E</b>	322
Налаштування висоти телескопічної рукоятки	<b>F</b>	322
Зняття чохла змащування ножового бруса	<b>G</b>	323
Налаштування поворотної головки	<b>H</b>	323
Вмикання/вимикання	<b>I</b>	324
Вказівки щодо роботи	<b>J</b>	324–325
Виймання акумуляторної батареї	<b>K</b>	326
Технічне обслуговування та зберігання інструмента	<b>L</b>	326
Вибір приладдя		327

## Початок роботи

### Для Вашої безпеки

- ▶ **Перед усіма маніпуляціями з інструментом (напр., технічним обслуговуванням, заміною робочого інструмента тощо), а також при його транспортуванні і зберіганні виймайте акумуляторну батарею із інструмента.** Ненавмисне

увімкнення вимикача з кнопкою фіксації викликає небезпеку отримання травм.

- ▶ **Після вимкнення кушоріза ножі рухаються ще декілька часток секунди.**
- ▶ **Не торкайтеся ножа, що ще рухається.**
- ▶ **Натискайте на вимикач, лише коли акумуляторна батарея встроєна повністю.**

### Встромляння/виймання акумуляторної батареї (див. мал. D + K)

**Вказівка:** Використання з непридатними акумуляторними батареями може призвести до збоїв у роботі або пошкодження інструмента.

Устроміть заряджену акумуляторну батарею **13** у телескопічну рукоятку. Переконайтеся, що акумуляторна батарея встроєна повністю.

Щоб вийняти акумуляторну батарею **13** з інструмента, натисніть на кнопку розблокування акумуляторної батареї **14** і витягніть акумуляторну батарею вперед у напрямку ножового бруса.

### Зарядження акумуляторної батареї

- ▶ **Не використовуйте інші зарядні пристрої.** Поставлений разом з садовим інструментом зарядний пристрій розрахований на літєво-іонний акумулятор, що стоїть в інструменті.
- ▶ **Зважайте на напругу в мережі!** Напруга джерела живлення має відповідати даним на заводській табличці зарядного пристрою. Зарядні пристрої, розраховані на 230 В, можуть працювати також і від 220 В.

Акумуляторна батарея має елемент для контролю за температурою, який допускає зарядження лише в температурному діапазоні від 0 °С до 45 °С. Цим забезпечується тривалий експлуатаційний резерв акумулятора.

**Вказівка:** Акумулятор постачається частково зарядженим. Щоб акумулятор міг реалізувати свою повну ємність, перед тим, як перший раз працювати з приладом, акумулятор треба повністю зарядити у зарядному пристрої.

Літєво-іонний акумулятор можна заряджати коли завгодно, це не скорочує його експлуатаційний ресурс. Переривання процесу зарядження не пошкоджує акумулятор.

Літєво-іонний акумулятор захищений від глибокого розрядження за допомогою «Electronic Cell Protection (ECP)». При розрядженому акумуляторі садовий інструмент завдяки схемі захисту вимикається: садовий інструмент більше не працює.

**⚠ УВАГА** Після автоматичного вимкнення садового інструменту більше не натискайте на вимикач. Це може пошкодити акумулятор.

Зважайте на вказівки щодо видалення акумуляторної батареї.

## 192 | Українська

**Зарядження**

Процес зарядження починається, коли мережний штепсель зарядного пристрою буде встромлений в розетку, а акумуляторна батарея буде встромлена у зарядне гніздо.

Завдяки інтелектуальній системі зарядження ступінь зарядженості акумуляторної батареї автоматично розпізнається та зарядження здійснюється оптимальним струмом в залежності від температури та напруги акумулятора.

Це зберігає акумуляторну батарею, і – при її збереженні у зарядному пристрої – вона завжди буде повністю заряджена.

**Функції індикаторів (AL 1830 CV)****Мигання (швидке) зеленого індикатора акумуляторної батареї**

 **Charge** Про швидке зарядження свідчить **швидке мигання зеленого** індикатора зарядження акумуляторної батареї.

**Вказівка:** Швидке зарядження можливе лише в тому випадку, якщо температура акумуляторної батареї знаходиться в межах допустимого температурного діапазону зарядження, див. розділ «Технічні дані».

**Мигання (повільне) зеленого індикатора акумуляторної батареї**

 **GO 80%** При стані зарядження акумуляторної батареї у **80 % зелений** індикатор зарядження акумуляторної батареї **повільно мигає**.

Акумуляторну батарею можна витягнути для негайного використання.

**Безперервне світіння зеленого індикатора зарядження акумуляторної батареї**

 **100%** Безперервне **світіння зеленого** індикатора зарядження акумуляторної батареї свідчить про те, що акумуляторна батарея повністю зарядилася. Якщо акумуляторна батарея не встромлена, **постійне світіння** світлодіодного індикатора свідчить про те, що штепсель встромлений у розетку і зарядний пристрій готовий до роботи.

**Безперервне світіння червоного індикатора зарядження акумуляторної батареї**

 **Безперервне світіння червоного** індикатора зарядження акумуляторної батареї свідчить про те, що температура акумуляторної батареї знаходиться за межами допустимого температурного діапазону, див. розділ «Технічні дані». Тільки-но буде досягнутий допустимий температурний діапазон зарядження, зарядний пристрій автоматично переключиться на швидке зарядження.

**Мигання червоного індикатора зарядження акумуляторної батареї**

 **Мигання червоного** індикатора зарядження акумуляторної батареї свідчить про іншу неполадку в процесі зарядження, див. розділ «Неполадки – причини і усунення».

**Функції індикаторів (AL 1815 CV)****Мигання індикатора зарядження акумуляторної батареї**

 **Charge** Процес зарядження сигналізується **миганням** індикатора зарядження акумуляторної батареї.

**Постійне світіння індикатора зарядження акумуляторної батареї**

 **100%** **Постійне світіння** індикатора зарядження акумуляторної батареї сигналізує, що акумуляторна батарея повністю заряджена **або** що температура акумуляторної батареї знаходиться поза межами допустимого температурного діапазону зарядження і тому зарядження не можливе. Тільки-но буде досягнутий допустимий температурний діапазон зарядження, акумуляторна батарея почне заряджатися.

Якщо акумуляторна батарея не встромлена, **постійне світіння** світлодіодного індикатора свідчить про те, що штепсель встромлений у розетку і зарядний пристрій готовий до роботи.

**Неполадки – причини і усунення**

Причина	Що робити
<b>Індикатор зарядження акумуляторної батареї світиться постійно</b>	
<b>Червоний індикатор зарядження акумуляторної батареї мигає</b>	
<b>Зарядження не здійснюється</b>	
Акумуляторна батарея не (неправильно) встановлена	Правильно встановіть акумуляторну батарею на зарядний пристрій
Забруднилися контакти акумуляторної батареї	Прочистіть контакти (наприклад, декілька разів встромивши та вийнявши акумулятор), при необхідності замініть акумуляторну батарею
Акумуляторна батарея несправна	Поміняйте акумуляторну батарею
<b>Індикатори зарядження акумуляторної батареї / не світяться</b>	
Не (повністю) встромлений штепсель зарядного пристрою	(Добре) встроміть штепсель у розетку



Причина	Що робити
Несправна розетка, кабель живлення або зарядний пристрій	Перевірте напругу в мережі та за необхідністю перевірте зарядний пристрій в сервісній майстерні для електроприладів Bosch

### Вказівки щодо заряджання

При постійних циклах заряджання або таких, що безперервно повторюються один за одним декілька разів, зарядний пристрій може нагрітися. Однак це не є технічною несправністю зарядного пристрою.

Занадто коротка тривалість роботи після заряджання свідчить про те, що акумулятор вичерпав себе і його треба поміняти.

### Монтаж

► **Перед усіма маніпуляціями з інструментом (напр., технічним обслуговуванням, заміною робочого інструмента тощо), а також при його транспортуванні і зберіганні виймайте акумуляторну батарею із інструмента.** Ненавмисне увімкнення вимикача з кнопкою фіксації викликає небезпеку отримання травм.

### Складання інструмента (див. мал. С + Е)

Щільно з'єднайте головку кущоріза з телескопічною рукояткою і закріпіть її, повернувши з'єднувач **3**. Переконайтеся, що обидві деталі правильно змонтовані і зафіксовані.

Закріпіть ремінь **8** за петлі ременя **7/9** на рукоятках. Зверніть увагу на те, що ремінь має два гачки різних розмірів. Переконайтеся, що більший гачок **16** закріплений на петлі ременя задньої рукоятки **9**, а менший гачок **15** – на петлі ременя передньої рукоятки **7**.

Зніміть чохол.

### Налаштування висоти телескопічної рукоятки (див. мал. F)

Повернувши, відпустіть регулятор висоти телескопічної рукоятки **5**, встановіть потрібну довжину телескопічної труби **4** і знову міцно закрутіть регулятор висоти телескопічної рукоятки **5**.

Залежно від умов використання і висоти кущів, довжину телескопічної труби **4** можна встановлювати від 2,1 м до 2,60 м.

### Налаштування поворотної головки (див. мал. H)

Одночасно натисніть обидві кнопки налаштування **2**, встановіть поворотну головку в потрібне положення, пересунувши головку кущоріза догори або донизу, відпустіть кнопки налаштування **2** і переконайтеся, що головка кущоріза правильно зафіксована.

Поворотну головку можна зафіксувати у 10 різних положеннях.

### Експлуатація

#### Вмикання/вимкнення (див. мал. I)

Щоб **увімкнути** електроінструмент, спочатку натисніть стопорну кнопку **10**, а потім вимикач **12**. Під час експлуатації електроінструмента тримайте вимикач натисненим. Коли електроінструмент увімкнений, стопорну кнопку можна відпустити.

Щоб **вимкнути** електроінструмент, відпустіть вимикач **12**.

З міркувань заощадження електроенергії вмикайте електроінструмент лише тоді, коли Ви збираєтесь користуватися ним.

Літєво-іонний акумулятор захищений від глибокого розряджання за допомогою «Electronic Cell Protection (ECP)». При розрядженому акумуляторі електроінструмент завдяки схемі захисту вимикається: садовий інструмент більше не працює.

### Вказівки щодо роботи (див. мал. J)

#### Антиблокувальний механізм

Цей електроінструмент оснащений антиблокувальною системою. Якщо ніж попадає на твердий матеріал, навантаження на двигун підвищується. Інтелектуальна мікроелектроніка розпізнає перенавантаження і декілька разів інвертує схему підключення двигуна, щоб запобігти блокуванню ножа і розрізати матеріал.

Це відчутне перемикання триває до 3 с.

Після розрізання інструмент працює далі в звичайному режимі або ніж при довготривалому перенавантаженні автоматично зупиняється у відкритому положенні (напр., якщо в садовий інструмент випадково потрапив шматок металевої огорожі).

194 | Українська

## Пошук несправностей

У наступній таблиці наведені симптоми несправностей, можливі причини та можливості усунення несправностей у Вашому садовому інструменті. Якщо це не допоможе Вам знайти і усунути проблему, будь ласка, звертайтеся в сервісну майстерню.

► **Увага: Перед пошуком несправностей вимикайте садовий інструмент та виймайте акумуляторну батарею.**

Симптоми	Можлива причина	Що робити
Занадто низька тривалість зрізання із зарядженим акумулятором	Занадто велика сила тертя з причини недостатнього змащення	Упорсніть рідке мастило (1 609 200 399)
	Ніж треба прочистити	Прочистіть ніж
	Погана техніка підстригання	див. «Вказівки щодо роботи»
	Акумуляторна батарея не повністю заряджена	Зарядіть акумуляторну батарею, див. також вказівки щодо заряджання
Ножі рухаються повільно або не працює антиблокувальний механізм	Спрацювало термореле акумуляторної батареї	Дайте акумуляторній батареї охолонути й увімкніть електроінструмент знову
	Акумуляторна батарея розрядилася	Дайте акумуляторній батареї охолонути й увімкніть електроінструмент знову
Кушорізі не працює	Акумулятор зберігався за межами допустимого діапазону температур	Дайте акумуляторній батареї нагрітись до кімнатної температури (в межах допустимого температурного діапазону акумуляторної батареї 0 – 45 °C)
	Акумуляторна батарея розрядилася	Зарядіть акумуляторну батарею, див. також вказівки щодо заряджання
Кушорізі працює з перебоями	Блокатор вимикача не зафіксований належним чином	див. «Вмикання»
	Напрямок обертання мотора постійно змінюється і зупиняється прибіл. через 3 с.	див. «Вказівки щодо роботи» (антиблокувальний механізм)
	Пошкоджена внутрішня проводка садового інструменту	Зверніться до сервісного центру Bosch
Мотор працює, ножі не рухаються	Несправний вимикач	Зверніться до сервісного центру Bosch
	Внутрішній дефект	Зверніться до сервісного центру Bosch
Ножі гріються	Занадто велика сила тертя з причини недостатнього змащення	Упорсніть рідке мастило (1 609 200 399)
	Затупився ніж	Зверніться до сервісного центру Bosch
	Щербини на ножах	Зверніться до сервісного центру Bosch
Ніж не обертається	Акумуляторна батарея розрядилася	Зарядіть акумуляторну батарею, див. також вказівки щодо заряджання
	Садовий інструмент несправний	Зверніться до сервісного центру Bosch
Сильна вібрація/шум	Садовий інструмент несправний	Зверніться до сервісного центру Bosch
Червоний індикатор зарядження акумуляторної батареї мигає Заряджання не здійснюється	Акумуляторна батарея не (повністю) встановлена на зарядний пристрій	Правильно встановіть акумуляторну батарею на зарядний пристрій
	Забруднилися контакти акумуляторної батареї	Прочистіть контакти (наприклад, декілька разів встромивши та вийнявши акумулятор), при необхідності замініть акумуляторну батарею
	Акумуляторна батарея несправна	Поміняйте акумуляторну батарею

Симптоми	Можлива причина	Що робити
Індикатор зарядження акумуляторної батареї не горить	Не (повністю) встромлений штепсель зарядного пристрою Несправна розетка, кабель живлення або зарядний пристрій	(Добре) встроміть штепсель у розетку Перевірте напругу в мережі та за необхідністю перевірте зарядний пристрій в сервісній майстерні для електроприладів Bosch

## Технічне обслуговування, зберігання і транспортування (див. мал. K+L)

- ▶ **Перед усіма маніпуляціями з інструментом (напр., технічним обслуговуванням, заміною робочого інструмента тощо), а також при його транспортуванні і зберіганні виймайте акумуляторну батарею із інструмента.** Ненавмисне увімкнення вимикача з кнопкою фіксації викликає небезпеку отримання травм.

### Технічне обслуговування ножа

Змащуйте ніж до і після кожного використання рекомендованим змащувальним спреєм.

### Зберігання та транспортування

Для зберігання і транспортування виймайте акумуляторну батарею з акумуляторного телескопічного куцоріза і монтуйте чохол.

## Сервіс та надання консультацій щодо використання продукції

[www.bosch-garden.com](http://www.bosch-garden.com)

При всіх запитаннях і при замовленні запчастин, будь ласка, обов'язково зазначайте 10-значний товарний номер, що знаходиться на заводській табличці електроприладу.

Гарантійне обслуговування і ремонт електроінструменту здійснюються відповідно до вимог і норм виготовлювача на території всіх країн лише у фірмових або авторизованих сервісних центрах фірми «Роберт Бош». **ПОПЕРЕДЖЕННЯ!** Використання контрафактної продукції небезпечно в експлуатації і може мати негативні наслідки для здоров'я. Виготовлення і розповсюдження контрафактної продукції переслідується за Законом в адміністративному і кримінальному порядку.

### Україна

Бош Сервісний Центр електроінструментів  
вул. Крайня 1  
02660 Київ 60  
Тел.: +380 44 490 2407  
Факс: +380 44 512 0591  
E-Mail: [pt-service@ua.bosch.com](mailto:pt-service@ua.bosch.com)  
[www.bosch-professional.com/ua/uk](http://www.bosch-professional.com/ua/uk)

Адреса Регіональних гарантійних сервісних майстерень зазначена в Національному гарантійному талоні.

## Транспортування

На додані літєво-іонні акумуляторні батареї розповсюджуються вимоги щодо транспортування небезпечних вантажів. Акумуляторні батареї можуть перевозитися користувачем автомобільним транспортом без необхідності виконання додаткових норм. При пересилці третіми особами (напр.: повітряним транспортом або транспортним експедитором) потрібно додержуватися особливих вимог щодо упаковки та маркування. В цьому випадку при підготовці посилки повинен приймати участь експерт з небезпечних вантажів.

Відсилайте акумуляторну батарею лише з непошкодженим корпусом. Заклейте відкриті контакти та запакуйте акумуляторну батарею так, щоб вона не совалася в упаковці.

Дотримуйтеся, будь ласка, також можливих додаткових національних приписів.

## Утилізація



Електроприлади, акумуляторні батареї, приладдя і упаковку треба здавати на екологічно чисту повторну переробку.



Не викидайте електроприлади та акумуляторні батареї/батарейки в побутове сміття!

### Лише для країн ЄС:

Відповідно до європейської директиви 2012/19/EU та європейської директиви 2006/66/EC відпрацьовані електроінструменти, пошкоджені акумуляторні батареї/батарейки або акумуляторні батареї/батарейки, що відпрацювали себе, повинні здаватися окремо і утилізуватися екологічно чистим способом.

### Акумулятори/батарейки:

#### Літєво-іонні:

Будь ласка, зважайте на вказівки в розділі «Транспортування», стор. 197.

#### Можливі зміни.

## Қазақша

Өндірушінің өнім үшін қарастырған пайдалану құжаттарының құрамында пайдалану жөніндегі осы нұсқаулық, сонымен бірге қосымшалар да болуы мүмкін. Сәйкестікті растау жайлы ақпарат қосымшада бар. Өнімді өндірген мемлекет туралы ақпарат өнімнің корпусында және қосымшада көрсетілген. Өндіру мерзімі нұсқаулықтың соңғы бетінде көрсетілген. Импорттаушыға қатысты байланыс мәліметі қаптамада берілген.

**Өнімді пайдалану жөніндегі нұсқаулықтың қосымшасы (Еуразия экономикалық одағына [Кеден одағына] мүше мемлекеттер аумағында қолданылады).**

- ▶ **Нұсқаулықтың «Қауіпсіздік жөніндегі нұсқаулар» бөлімінде берілген қауіпсіздік техникасы бойынша нұсқаулықтармен мұқият танысыңыз.**
- ▶ Төменде берілген қосымша ақпаратпен мұқият танысыңыз.
- ▶ **НАЗАР АУДАРЫҢЫЗ!** Энергиямен жабдықтаудың толықтай не жекелей тоқтатылуы немесе энергиямен жабдықтауды басқару тізбегінің ақаулануы салдарынан электр құралының жұмысында кідіріс пайда болған жағдайда, бұғатталмағандығына көз жеткізіп (болған жағдайда) барып, ажыратқышты **Выкл. (Өшіру)** қалпына келтіріңіз. Желілік ашаны розеткадан шығарыңыз немесе алып - салмалы аккумуляторды ажыратыңыз. Осы әрекет арқылы бақыланбайтын қайта іске қосылудың алдын аласыз.

### Өнімді пайдалану мерзімі

Өнімнің қызмет ету мерзімі 7 жыл. Өндірілген мерзімнен бастап (өндіру күні зауыт тақтайшасында жазылған) істетпей 5 жыл сақтағаннан соң, өнімді тексеру (сервистік тексеру) пайдалану ұсынылмайды.

### Қызметкер немесе пайдаланушының қателіктері мен істен шығу себептерінің тізімі

- тұтқасы мен корпусы бұзылған болса, өнімді пайдаланбаңыз
- өнім корпусынан тікелей түтін шықса, пайдаланбаңыз
- тоқ сымы бұзылған немесе оқшаулаусыз болса, пайдаланбаңыз
- жауын –шашын кезінде сыртта (далада) пайдаланбаңыз
- корпус ішіне су кірсе құрылғыны қосушы болмаңыз
- көп ұшқын шықса, пайдаланбаңыз
- қатты діріл кезінде пайдаланбаңыз

### Шекті күй белгілері

- тоқ сымның тозуы немесе зақымдануы
- өнім корпусының зақымдалуы

### Қызмет көрсету түрі мен жиілігі

Әр пайдаланудан соң өнімді тазалау ұсынылады.

### Сақтау

- құрғақ жерде сақтау керек
- жоғары температура көзінен және күн сәулелерінің әсерінен алыс сақтау керек
- сақтау кезінде температураның кенет ауытқуынан қорғау керек
- орамасыз сақтау мүмкін емес
- сақтау шарттары туралы қосымша ақпарат алу үшін MEMCT 15150 (Шарт 1) құжатын қараңыз

### Тасымалдау

- тасымалдау кезінде өнімді құлатуға және кез келген механикалық ықпал етуге қатаң тыйым салынады
- босату/жүктеу кезінде пакетті қысатын машиналарды пайдалануға рұқсат берілмейді.
- тасымалдау шарттары талаптарын MEMCT 15150 (5 шарт) құжатын оқыңыз.

## Қауіпсіздік нұсқаулары

### Белгілердің мағынасы



Қауіптер бойынша жалпы нұсқаулар.



Қолдану нұсқаулығын оқыңыз.



Электрбұйымды жауын жауып тұрғанда қолданбаңыз немесе оны жауын астында қалдырмаңыз.



Электрбұйымның жанындағы адамдарға құрылғы жұмысынан серпіліп шашылатын заттарының түспеуіне назар аударыңыз.



Сақтандыру: Бақ электрбұйымы іске қосылып тұрғанда оған қауіп-қатерсіз аралықта тұрыңыз.



**Әрқашан қорғау жабдықтары мен қорғау көзәйнектерін киіп жүріңіз. Сығанамайтын аяқ киімі мен қорғау шлемі сияқты қосымша қорғаныс жабдықтарын жұмыс барысында киіп жүруіңіз ләзім.** Лайықты қорғау киімі мен жабдықтарын киіп жүру жоғарыдан түсетін бұтақтар мен кесу пышағын абайсыздықтан түртіп қалу арқылы пайда болатын жарақаттану қауібін төмендетеді.

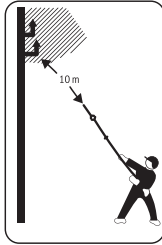

**Электр жүйесінің кабельдерін немесе телефон кабельдерін ешқашан түртпеңіз.** Осындай кабельдер арқылы жоғары кернеулер өткізіледі. Олар электр соққы тиюдін жоғары дәрежелі қауібіне апара алады. Оларға қарай кемінде 10 м аралық қалтырып жұмыс істеңіз.

Сақтандыру: Бақ құралы жұмысқа қосылып тұрғанда оның жанында болған адамдардың барлығы осы құралдан қауіпсіздік аралық қашықтығында тұруы тиіс.

## Жалпы электр құралы қауіпсіздік ескертулері

**⚠ ЕСКЕРТУ** Осы электр құралының жинағындағы ескертулерді, нұсқауларды, суреттерді және сипаттамаларды оқыңыз. Барлық техникалық қауіпсіздік нұсқаулықтарын орындамау тоқтың соғуына, өрт және/немесе ауыр жарақаттануларға алып келуі мүмкін.

**Барлық ескертулер мен нұсқауларды болашақ пайдалану үшін сақтап қойыңыз.**

Ескертулердегі «электр құрылғы» терминінде атауының желіден қуат алатын электр құралдарына (желілік кабелі менен) және аккумулятордан қуат алатын электр құралдарына (желілік кабелі жоқ) қатысы бар.

### Жұмыс орнының қауіпсіздігі

- ▶ **Жұмыс орнын таза және жарық ұстаңыз.** Ластанған және қараңғы жайларда сәтсіз оқиғалар болуы мүмкін.
- ▶ **Электр құрылғысын жарылатын атмосферада пайдаланбаңыз, мысалы, жанатын сұйықтық, газ немесе шаң бар болғанда.** Электр құрал ұшқындарды жасайды, ал олар шаң немесе буларды жандыруы мүмкін.
- ▶ **Балалар мен бақылаушыларды электр құралынан алыс ұстаңыз.** Алданулар бақылау жоғалуына алып келуі мүмкін.

### Электр қауіпсіздігі

- ▶ **Электр айырлары розеткаға сай боулы тиіс.** Айырды ешқашан ешқандай тәрзде өзгертпеңіз. Жерге қосылған электр құралдарымен адаптер айырларын пайдаланбаңыз. Өзгертілмеген айырлар мен сәйкес розеткалар электр тұйықталуының қауіпін төмендетеді.
- ▶ **Құбырлар, радиаторлар, плиталар мен суытқыштар сияқты жерге қосылған беттерге тимеңіз.** Денеңіз жерге қосылған болса жоғары тоқ соғу қауіпі пайда болады.
- ▶ **Электр құралдарды жаңбырда немесе ылғалды қоршауда пайдаланбаңыз.** Электр құралына кірген су тоқ соғу қауіпін жоғарылатады.

- ▶ **Кабельді тиісті болмаған ретте пайдаланбаңыз.** Кабельді электр құралын тасу, көтеру немесе тоқтан шығару үшін пайдаланбаңыз. Кабельді ыстықтық, май, өткір қырлар және жылжымалы бөлшектерден алыс ұстамаңыз. Зақымдалған немесе бытысып кеткен кабель тоқ соғу қауіпін жоғарылатады.
- ▶ **Электр құралын сыртта пайдаланғанда сыртқы жайлар үшін сай кабельді пайдаланыңыз.** Сыртта пайдалануға жарамды кабельді пайдалану тоқ соғу қауіпін төмендейді.
- ▶ **Егер электр құралын ылғалды жерде пайдалану керек болса, онда қорғайтын өшіру құрылғысы (RCD) арқылы қорғалған тоқ желісін пайдаланыңыз.** RCD пайдалану тоқ соғу қауіпін төмендетеді.

### Жеке қауіпсіздік

- ▶ **Электр құралды пайдалануда абай болыңыз, жұмысыңызды бақылаңыз және парасатты пайдаланыңыз.** Электр құралды шаршаған кезде немесе есірткі, алкоголь немесе дәрі әсер еткен кезде пайдаланбаңыз. Электр құралын пайдалану кезінде аңсыздық ауыр жеке жарақаттануға алып келуі мүмкін.
- ▶ **Жеке қорғайтын жабдықтарды пайдаланыңыз.** Әрдайым көз қорғанысын тағыңыз. Шаң маскасы, сырғанбайтын қауіпсіздік аяқ киімдері, шлем немесе есту қорғаныштары сияқты қорғағыш жабдықтары тиісті жағдайларда қолданып жеке жарақаттануларды кемедейтеді.
- ▶ **Кездейсоқ іске қосылудың алдын алу. Тоқ көзіне және/немесе батареялар жинағына қосудан алдын, құралды көтеру немесе тасудан алдын өшіргіш өшік күйде болуына көз жеткізіңіз.** Электр құралын саусақты өшіргішке қойып тасу немесе қосқышы қосулы электр құралын тоққа қосу сәтсіз оқиғаға алып келуі мүмкін.
- ▶ **Электр құралын қосудан алдын келген реттеу сынасын немесе кілтті алып қойыңыз.** Электр құралының айналатын бөлігінде қалған кілт немесе сына жеке жарақаттануға алып келуі мүмкін.
- ▶ **Көп күш істетпеңіз. Әрдайым тиісті таяныш пен тең салмақтылықты сақтаңыз.** Бұл күтілмеген жағдайларда электр құралдың бақылануын сақтайды.
- ▶ **Тиісті киім киіңіз. Бос киім мен әшекейлерді киймеңіз. Шашыңыз бен киімдерді жылжымалы бөлшектерден алыс ұстаңыз.** Бос киімдер, әшекейлер немесе ұзын шаш жылжымалы бөлшектер арқылы тартылуы мүмкін.
- ▶ **Егер шаң шығарып жинау жабдықтарына қосу құрылғылары берліген болса, онда олар қосулы болуына және тиісті ретте қолдануына көз жеткізіңіз.** Шаң жинауды пайдалану шаңға байланысты зияндарды кемедейтеді.
- ▶ **Аспаптарды жиі пайдаланып жақсы білгеннен соң масайрап кетпей қауіпсіздік принциптерін елемей**

## 198 | Қазақша

**отырмаңыз.** Абайсыз әрекет секунд ішінде ауыр жарақаттануға алып келуі мүмкін.

- ▶ **НАЗАР АУДАРЫҢЫЗ!** Энергиямен жабдықтаудың толықтай не жекелей тоқтатылуы немесе энергиямен жабдықтауды басқару тізбегінің ақаулануы салдарынан электр құралының жұмысында кідіріс пайда болған жағдайда, бұғатталмағандығына көз жеткізіп (болған жағдайда) барып, ажыратқышты Выкл. (Өшіру) қалпына келтіріңіз. Желілік ашаны розеткадан шығарыңыз немесе алып - салмалы аккумуляторды ажыратыңыз. Осы әрекет арқылы бақыланбайтын қайта іске қосылудың алдын аласыз.

**Электр құралдарын пайдалану және күту**

- ▶ **Құралды аса көп жүктемеңіз. Жұмысыңыз үшін жарамды электр құралын пайдаланыңыз.** Жарамды электр құралымен керекті жұмыс аймағында дұрыс әрі сенімді жұмыс істейсіз.
- ▶ **Ажыратқышы дұрыс емес электр құралын пайдаланбаңыз.** Қосуға немесе өшіруге болмайтын электр құралы қауіпті болып, оны жөндеу қажет болады.
- ▶ **Жабдықтарды реттеу, бөлшектерін алмастыру немесе құралды қоймаға қоядан алдын аккумуляторды электр құралынан алып тастаңыз.** Бұл сақтық әрекеті электр құралдың байқаусыз қосылуына жол бермейді.
- ▶ **Пайдаланылмайтын электр құралдарды балалар қолы жетпейтін жайға қойыңыз.** Осыларды білмейтін немесе осы ескертпелерді оқымаған адамдарға бұл құралды пайдалануға жол бермеңіз. Тәжірибесіз адамдар қолында электр құралдары қауіпті болады.
- ▶ **Электр құралдарын мен керек-жарақтарын ұқыпты күтіңіз.** Қозғалмалы бөлшектердің кедергісіз істеуіне және кептеліп қалмауына, бөлшектердің ақаусыз немесе зақымдалмағанына көз жеткізіңіз. Зақымдалған бөлшектері бар құралды пайдаланудан алдын жөндеңіз. Электр құралдарының дұрыс күтілмеуі жазатайым оқиғаларға себеп болып жатады.
- ▶ **Кескіш аспаптарды өткір және таза күйде сақтаңыз.** Дұрыс күтілген және кескіш жиектері өткір кескіш аспаптар аз кептеліп, кесілетін бетке оңай бағытталады.
- ▶ **Электр құралын, жабдықтарды, алмалы-салмалы аспаптарды және т.б. осы нұсқауларға сай пайдаланыңыз.** Сонымен жұмыс шарттарымен орындайтын әрекеттерге назар аударыңыз. Электр құралдарын арналмаған жұмыстарда пайдалану қауіпті.
- ▶ **Қолтұтқалар мен қармау беттерін құрғақ, таза және май мен ластан таза ұстаңыз.** Сырғанақ қолтұтқалар мен қармау беттері күтілмеген жағдайларда сенімді қолдану мен бақылауға жол бермейді.

**Батарея құралын пайдалану және күту**

- ▶ **Тек өндіруші сипаттаған зарядтағышпен қайта зарядтаңыз.** Батарея жинағының бір түріне сай зарядтағыш басқа батарея жинағымен қолдануда өрт қауіпіне адып келуі мүмкін.
- ▶ **Электр құралдарын тек арнайы тағайындалған батарея жинақтарымен пайдаланыңыз.** Кез келген басқа батарея жинақтарын пайдалану жарақаттану мен өрт қауіпіне алып келеді.
- ▶ **Егер батарея жинағы қолдануда болмаса, оны түйреуіш, тын, кілт, шеге, бұранда немесе басқа кіші метал заттардан ұстаңыз, олар бір терминалдан басқасына байланыс жасауы мүмкін.** Батарея терминалдарын қосу күйік немесе өртке алып келуі мүмкін.
- ▶ **Дұрыс емес пайдалануда батареядан сұйықтық ағуы мүмкін, оған тимеңіз. Егер тиіп қалсаңыз, сумен шайып тастаңыз. Егер сұйықтық көзге тисе дәрігерге хабарласыңыз.** Батареядан шаққан сұйықтық қозу немесе күйіктерге алып келуі мүмкін.
- ▶ **Зақымдалған немесе өзгертілген батарея жинақтарын пайдаланбаңыз.** Зақымдалған немесе өзгертілген батареялар өртке, жарылуға немесе жарақаттуға алып келуі мүмкін кездейсоқ әрекеттерге алып келуі мүмкін.
- ▶ **Батарея жинағын немесе құралын өртке немесе қатты температураға салдырмаңыз.** 130 °C жоғары температураларда жарылыс болуы мүмкін.
- ▶ **Барлық зарядтау нұсқауларын орындап батарея жинағын нұсқауларда белгіленген температура ауқымынан тыс жағдайда зарядтамаңыз.** Дұрыс емес зарядтау немесе белгіленген ауқымнан тыс температурада зарядтау батареяны зақымдап өрт қауіпін жоғарылатуы мүмкін.

**Қызмет көрсету**

- ▶ **Электр құралына маманды жөндеуші тек бірдей қосалқы бөлшектермен қызмет көрсетуі керек.** Бұл электр құралының қауіпсіздігін сақталуын қамтамасыз етеді.
- ▶ **Зақымдалған батарея жинақтарын ешқашан пайдаланбаңыз.** Батарея жинақтарын тек өндіруші немесе өкілетті қызмет көрсету жабдықтаушысы арқылы орындалуы мүмкін.

**Бақ қайшылары үшін қауіпсіздік нұсқаулықтары**

- ▶ **Денеңіздің барлық бөлшектерін пышақ ұстағышынан алыста ұстаңыз.** Пышақ ұстағышы қосылып тұрған уақытта кесілген материалды алып тастауға немесе кесілетін материалды ұстап тұруға тырыспаңыз. Құралда қысылып тұрып қалған кесілген шөпті алып тастау алдынан алдымен құрал айырғышы өшіріліп, аккумуляторы шығарылып қойылғанына көз жеткізіңіз. Бақ қайшысымен жұмыс істеу барысында бір сәттік абайсыздық ауыр жарақаттарға апара алады.

- ▶ **Құралды тек қана оқшауланған үстілерінен ұстаңыз (бас қол тұтқасы 11, алдыңғы қол тұтқасы 6 немесе кеңейтілген тұтқа аумағы8), себебі кесу пышағы көзбен көрінбейтін электр кабельдерін түртіп кетуі мүмкін.** Кесу пышақ құралының кернеу өткізуші кабельдерінің бірін түртіп қалуы құралдың металлдан жасалған бөлшектері де кернеу астына қойып, электр соққыға апаруы мүмкін.
  - ▶ **Электрбұйымның қию пышағы көрінбейтін тоқ кабелдеріне тиіп қала алатындығынан осы электрбұйымды тек қана оның изоляциялап айырылған арнайы тұтқыштарынан ұстаңыз.** Қию пышақ кернеу өткізетін бір кабелге тиіп қалғанында электрбұйымның металл бөлшектері кернеу әсері астына қойылып, бұл электр соққысына апара алады.
  - ▶ **Бақ қайшыны, пышағын өшіріп алып, тұтқасынан ұстап тасуыңыз керек. Бақ қайшысын тасымалдаған немесе сақтаған уақытта үстінен әрқашан қорғау жапқышымен жауып қою керек.** Электрбұйымды ұқыпты түрде қолдану оның пышағынан түсе алатын жаралану қауібін азайтады.
  - ▶ **Электрбұйымды қолдану алдынан барлық қорғау құралдары мен тұтқыштардың лайықты түрде енгізіліп орнатылғанын тексеріп алыңыз.** Толығымен жинақтап орнатылмаған электрбұйымды немесе рұқсат етілмеген өзгертулері бар электрбұйымды ешқашан іске қосып қолданбаңыз.
- Қосымша қауіпсіздік нұсқаулықтары**
- ▶ Балаларға, дене, сенсорлық немесе ақыл-ой қабілеттері шектелген болған адамдарға немесе осындай бұйымдармен жұмыс тәжірибесі жеткіліксіз болған және/немесе білімі жеткіліксіз болған және/немесе осы қолдану нұсқаулықпен таныс болмаған адамдарға ешқашан осы бақ электр бұйымымен жұмыс істеуге рұқсат етпеңіз. Электр бұйым қолданушының жасы бойынша мәліметтер бұйым қолданылатын елдегі ұлттық ережелер арқылы шектелуі мүмкін.
  - ▶ Балалардың бақ электр бұйымымен ойнамауын қамтамасыз ету үшін балаларға қарап жүруіңіз керек.
  - ▶ **Жұмыс барысында құралды тиісті тұтқа үстілерінен екі қолмен бекем түрде ұстап, тұрақты түрде тұрыңыз.** Құрал екі қолмен қауіпсіздік басқарылып жүргізіле алынады.
  - ▶ Құралды әрқашан оның пышақ ұстағышы көлденең жататындай қылып ұстаңыз.
  - ▶ **Электр құралын жерге қоядан алдын оның тоқтауын күтіңіз.**
  - ▶ Электрбұйым қолданылып жатқан уақытта оған дейінгі 3 метрлік аралық ішінде басқа адамдар немесе жануарлардың болмауы қажет. Жұмыс істеліп жатқан аумақта электрбұйым қолданушы үшінші тараптарға қарай жауапты болады.
  - ▶ Жақын жерде басқа адамдар, әсіресе балалар немесе үй жануарлары бар болғанда бақ қайшысын ешқашан сыртқа шығарып қолданбаңыз.
  - ▶ Электрбұйым иесі немесе қолданушысы басқа адамдардың денсаулығына немесе осылардың мүлігіне түскен апаттар немесе шығындар үшін жауапты болады.
  - ▶ Бақ қайшысын ешқашан пышақ дінгегінен ұстамаңыз.
  - ▶ Қиып кесілетін бұталар мен ағаштарды мұқият тексеріп, үстінде болған сымдар немесе басқа заттарды алдымен жинап шығарып алыңыз.
  - ▶ Қолдану алдынан әрқашан қию құралдың пышағы, пышақ бұрандалары немесе басқа бөлшектерінің тозған немесе бұзылған түрде болмағанын тексеріңіз. Бұзылған немесе тым тозып кеткен қию құралымен ешқашан жұмыс істеңіз.
  - ▶ Керек болған жағдайда бақ қайшысын тоқтата алу үшін оның қолдану туралы нұсқаулығын толығымен оқып шығыңыз.
  - ▶ Бақ қайшысымен қиып кесу әрекеттерін тек қана күн жарықтығында немесе күші жеткілікті болған жасанды жарықтықта өткізу керек.
  - ▶ Бақ қайшысын қолдану алдынан онымен бірге қорапта болған барлық тұтқыштар мен қорғау құралдарының енгізіліп орнатылғанын тексеріп алыңыз. Толығымен жинақтап орнатылмаған электрбұйымды немесе рұқсат етілмеген өзгертулері бар бақ қайшысын ешқашан іске қосып қолданбаңыз.
  - ▶ Бақ қайшысын ешқашан оның қорғау құралынан ұстамаңыз.
  - ▶ Бақ қайшысын қолданғанда әрқашан тұрақты түрде тұрып, тепетеңдікті ұстанып жүріңіз. Құралды ешқашан басқыш немесе баспалдақтарда тұрып қолданбаңыз.
  - ▶ Қиып кесу әрекеттері уақытында өзіңіз естімейтін мүмкін болып қалатын қауіп сәттеріне дайын болып, өзіңіздің жұмыс істеп жатқан жеріңізді жақсылап танып алыңыз.
  - ▶ Бақ қайшысының лайықты жұмыс қалпын қамтамасыз ету үшін барлық сомдардың, бүркеншіксіз шегелердің және бұрандалардың бекітіліп қондырылуын тексеріп алыңыз.
  - ▶ Бақ қайшысын, оны қолданбаған уақытта құрғақ, жабық және балалар қолы жетпейтін жерде сақтаңыз.
  - ▶ Бұзылған немесе әбден тозып кеткен бөлшектерді қауіпсіздік себептерінен ауыстыру қажет.
  - ▶ Қажетті арнайы біліміңіз болмаса бақ электрбұйымын өзіңіз жөндемеңіз.
  - ▶ Ауыстырылатын бөлшектерінің Бош фирмасының бұйымдары болғанына назар аударыңыз.
- Аккумуляторды оңтайлы пайдалану туралы нұсқаулар**
- ▶ **Аккумулятор енгізу алдынан бақ электрбұйымның өшіріліп тұрғанын тексеріп алыңыз.** Қосылып тұрған бақ электрбұйымына аккумулятор енгізу әрекеттері апаттарға апара алады.
  - ▶ **Тек қана осы бақ электрбұйымы үшін арналған арнайы Bosch аккумуляторларын қолданыңыз.**

## 200 | Қазақша

Басқа түрлі аккумуляторларды қолдану жаралану және өрт қауібіне апара алады.

- ▶ **Аккумуляторды ашпаңыз.** Қысқа тұйықталу қаупі бар.



**Мысалы, аккумуляторды жылудан, сондай-ақ, үздіксіз күн жарығынан, оттан, судан және ылғалдан қорғаңыз.** Жарылу қаупі бар.



- ▶ **Аккумулятордан зақымданған немесе дұрыс пайдаланбаған жағдайда бу шығуы мүмкін. Бұл жағдайда ішке таза ауа кіргізіңіз және шағымдар болса, медициналық көмек алыңыз.** Булар тыныс алу жолдарын тітіркендіруі мүмкін.
- ▶ **Бұл аккумуляторларды тек өзіңіздің Bosch өніміңізде пайдаланыңыз.** Тек осы жағдайда аккумулятор ауыр шамадан тыс жүктемелерден қорғалған болады.
- ▶ **Шеге немесе бұрауыш сияқты ұшты заттар немесе сыртқы әсер арқылы аккумулятор зақымдануы мүмкін.** Бұл қысқа тұйықталуға алып келіп, аккумулятор жануы, түтін шығаруы, жарылуы немесе қызып кетуі мүмкін.
- ▶ **Аккумуляторды тұйықтамаңыз.** Жарылу қаупі бар.
- ▶ Аккумуляторды сұйықтықтардан және ылғалдан қорғаңыз.
- ▶ Аккумуляторды тек  $-20\text{ }^{\circ}\text{C} \dots 50\text{ }^{\circ}\text{C}$  температура ауқымында сақтаңыз. Аккумуляторды жазда келікте қалдырмаңыз.
- ▶ Аккумулятордың желдету тесігін жұмсақ, таза және құрғақ щеткамен мұқият тазалаңыз.

### Зарядтау құралдары үшін қауіпсіздік нұсқаулықтары



**Барлық қауіпсіздік нұсқаулықтарын және**

**ескертпелерді оқыңыз.**

Техникалық қауіпсіздік нұсқаулықтарын және ескертпелерді сақтамау тоқтың соғуына, өрт және/немесе ауыр жарақаттануларға апаруы мүмкін.

**Осы нұсқаулықты толық орындаңыз.**

Зарядтау құралын тек барлық қызметтерін толық бағалап, оларды орындай алатыныңызға сенімді

болғанда немесе тиісті нұсқаулықтарды алғаннан соң пайдалану керек.

- ▶ Балаларға, дене, сенсорлық немесе ақыл-ой қабілеттері шектелген болған адамдарға немесе осындай бұйымдармен жұмыс тәжірибесі жеткіліксіз болған және/немесе білімі жеткіліксіз болған және/немесе осы қолдану нұсқаулықпен таныс болмаған адамдарға ешқашан осы бақ электр бұйымымен жұмыс істеуге рұқсат етпеңіз. Электр бұйым қолданушының жасы бойынша мәліметтер бұйым қолданылатын елдегі ұлттық ережелер арқылы шектелуі мүмкін.
  - ▶ **Балаларға қарап жүріңіз.** Осының арқасында балалар құралмен ойнамай жүргені қамтамасыз етіледі.
  - ▶ **Тек қуаты 1,5 Ah бастап Bosch литий-иондық аккумуляторларды зарядтаңыз (3 аккумулятор элементтерінен бастап).** Аккумулятор қуаты зарядтау құралының аккумуляторды зарядтау қуатына сәйкес болуы қажет. Қайта зарядталмайтын батареяларды зарядтамаңыз. Кері жағдайда өрт немесе жарылу қаупі пайда болады.
-  **Зарядтау құралын жаңбырдан, сыздан қорғаңыз.** Зарядтау құралының ішіне су кірсе, ол электр тоғының соғу қаупін арттырады.
- ▶ **Тек Bosch литий-иондық аккумуляторларды зарядтаңыз.** Аккумулятор қуаты зарядтау құралының аккумуляторды зарядтау қуатына сәйкес болуы қажет. Кері жағдайда өрт немесе жарылу қаупі пайда болады.
  - ▶ **Зарядтау құралын таза ұстаңыз.** Құралдың ластануы тоқ соғуы қаупін туындатады.





- ▶ **Әр пайдаланудан алдын зарядтау құралын, кабельді және айырды тексеріңіз. Ақауды байқасаңыз зарядтау құралын пайдаланбаңыз. Зарядтау құралын өзіңіз аспаңыз, оны тек білікті маманға және түпнұсқалы бөлшектермен жөндеңіз.** Зақымдалған зарядтау құралы, кабель және айыр электр тоғының соғу қаупін арттырады.
- ▶ **Зарядтау құралын қосуды күйде оңай жанатын беттердің (мысалы, қағаз, мата және т. б.) үстіне қоймаңыз немесе жанғыш заттардың жанында пайдаланбаңыз.** Зарядтау кезінде зарядтау құралының қызуы себебінен өрт қаупі пайда болады.
- ▶ **Зарядтау құралының саңылауын жаппаңыз.** Әйтпесе зарядтау құралы қызып, дұрыс жұмыс істемеуі мүмкін.
- ▶ Жоғары электрлік қауіпсіздігін қамтамасыз ете алу үшін, максималдық ажырату тоғы 30 мА болған дифференциалдық тоқ құралын қолдануыңыз лазым. Дифференциалдық қорғау құралын қолдану алдынан оны әрқашан алдымен тексеріп алыңыз.



#### Техникалық қызмет көрсету

- ▶ **Бақ электрбұйымда тазалау немесе орнату жұмыстарын өткізу алдынан, немесе электрбұйымды біраз уақыт бойы бақылаусыз қалдырғаныңызда оның ішіндегі батареясын шығарып алыңыз.** Өткір пышақтар аймағында әрекет етіп немесе жұмыс істеп жүргеніңізде әрқашан арнайы бақ қолғаптарын киіп жүріңіз.
- ▶ Бақ электрбұйымын тексеріп, қауіпсіздік себептерінен тозып немесе бұзылып кеткен бөлшектерін ауыстырыңыз.
- ▶ Бақ электрбұйымның қауіпсіз түрде жұмыс істеуін қамтамасыз ете алу үшін бүкіл сомдар, бұрандамалар мен бұрандаларының тұрақты түрде бекітілгенің тексеріп алыңыз.
- ▶ Ауыстырылатын бөлшектерінің Бош фирмасының бұйымдары болғанына назар аударыңыз.
- ▶ **Пышақ ұстағышын қолдану алдынан және сақтауға қою алдынан күту бүріккішімен майлап алыңыз.**

#### Белгілер

Төмендегі белгілер пайдалану нұсқаулықтарын оқып түсіну үшін маңызды. Белгілер менен олардың мағыналарын жаттап алыңыз. Белгілерді дұрыс түсіну сізге электр құралын дұрыс әрі сенімді пайдалануға көмектеседі.

Белгі	Мағына
	Реакция бағыты
	Қозғалыс бағыты

Белгі	Мағына
	Қосу
	Өшіру
	Керек-жарақтар

#### Тағайындалу бойынша қолдану

Бұл құрал тұрмыстық қолдану үшін, пайдаланушы жерде тұрып, жоғарырақ биіктегі тал-шіліктер мен бұталарды кесу және қысқарту үшін арналған. Құрал басқыш немесе баспалдақ үстінде тұрып жұмыс істеу үшін тағайындалмаған. Құрал шөп кесу үшін арналмаған және көгалшапқыш ретінде қолдана алынбайды. Құрал өндірістік немесе кәсіпорындық қолдану үшін тағайындалмаған.

#### Жеткізу көлемі (В суретін қараңыз)

Электр бұйымды оның қорабынан абайлап алып, келесі бөлшектердің толығымен бар болғанын тексеріп алыңыз:

- Бақ қайшысының басы
- Телескоптық тұтқасы
- Аккумулятор\*\*
- Зарядталу құралы\*\*
- Тасу белбеуі
- Пышақты қорғау бөлшегі
- Қолдану нұсқаулығы

Бөлшектер жетпей немесе бұзылған қалыпта болғанда осы бұйымды сатқан сатушымен хабарласыңыз.

\*\* Елге байланысты

#### Бейнеленген құрамды бөлшектер (А суретін қараңыз)

Суреттегі компоненттердің нөмірленуі графика бетіндегі құралдың суретіне қарай беріледі 320.

- 1 Пышақ ұстағышы
- 2 Бұрылмалы басы үшін арналған орнату түймешіктері
- 3 Жалғастыру бөлшегі
- 4 Телескоптық түтік
- 5 Телескоптық биіктігін орнату
- 6 Алдыңғы тұтқасы
- 7 Алдыңғы қол тұтқасындағы тасымалдау белбеуінің ілмегі
- 8 Тасу белбеуі
- 9 Артқы қол тұтқасындағы тасымалдау белбеуінің ілмегі
- 10 Бұғаттау түймесі
- 11 Артқы тұтқасы (Оқшауланған тұтқалар аймақтары)
- 12 Қосқыш/өшіргіш
- 13 Аккумулятор
- 14 Аккумуляторды босату түймесі

## 202 | Қазақша

**15** Тасымалдау белбеуі үшін ырғақ, алдыңғы қол тұтқасы

**16** Тасымалдау белбеуі үшін ырғақ, артқы қол тұтқасы

**Бейнеленген немесе сипатталған жабдықтар стандартты жеткізу көлемімен қамтылмайды. Толық жабдықтарды біздің жабдықтар бағдарламамыздан табасыз.**

## Техникалық мәліметтер

Аккумуляторлық телескоптық бақ қайшысы		UniversalHedge-Pole 18	
Өнім нөмірі		3 600 HB3 0..	
Бос жүрісіндегі жүрістер саны	мин <sup>-1</sup>	2 200	
Шапқы ұзындығы	мм	430	
Тегершік ашылуы	мм	16	
Биіктікті орнату	м	2,1–2,6	
Құралдың бұрылмалы басы, 10 позиция	°	135	
ЕРТА-Procedure 01:2014 құжатына сай салмағы	кг	3,6	
Сериялық нөмірі		Сериялық нөмірі бақ электрбұйымда (тақашада) көрсетілген	
ұйғарынды айналадағы температурасы			
– қуаттандырылу барысында және жұмыс барысында	°C	0... +45	
– сақтау кезінде	°C	-20...+50	
<b>Аккумулятор</b>		<b>литий иондық</b>	
Өнім нөмірі			
– 1,5 Ah		2 607 337 187	
– 2,0 Ah		2 607 337 211	
– 2,5 Ah		2 607 337 199	
Жұмыс кернеуі	V=	18	
Қуаты			
– 2 607 337 187	Ah	1,5	
– 2 607 337 211	Ah	2,0	
– 2 607 337 199	Ah	2,5	
Аккумулятор көздерінің саны			
– 2 607 337 187		5	
– 2 607 337 211		5	
– 2 607 337 199		5	
<b>Электр оталдырғыш</b>		<b>AL 1830 CV</b>	
Өнім нөмірі			
2 607 ...	EU	... 225 965	
	UK	... 225 967	
	AU	... 225 969	
Зарядтау тоғы	A	3,0	

## Аккумуляторлық телескоптық бақ қайшысы UniversalHedge-Pole 18

Аккумуляторды толтыру уақыты (аккумулятор тоқсыз)			
– 1,5 Ah	мин	33	
– 2,0 Ah	мин	45	
– 2,5 Ah	мин	60	
ЕРТА-Procedure 01:2014 құжатына сай салмағы	кг	0,40	
Сақтық сыныпы		□ / II	
<b>Электр оталдырғыш</b>		<b>AL 1815 CV</b>	
Өнім нөмірі			
2 607 ...	EU	... 226 077	
	UK	... 226 079	
	AU	... 226 081	
Зарядтау тоғы	A	1,5	
Аккумуляторды толтыру уақыты (аккумулятор тоқсыз)			
– 1,5 Ah	мин	63	
– 2,0 Ah	мин	84	
– 2,5 Ah	мин	105	
ЕРТА-Procedure 01:2014 құжатына сай салмағы	кг	0,38	
Сақтық сыныпы		□ / II	

## Шуыл және дірілдеу туралы ақпарат

Шу эмиссиясының мәндері EN 60335-1 бойынша есептелген.

«А» қылып белгіленген электрбұйым шуыл деңгейі келесілерге сай болады: Дыбыс қысым деңгейі 72 dB(A); Дыбыс қуатының деңгейі 86 dB(A). К терістігі = 4 dB.

Теңселудің жалпы көрсеткіштері  $a_n$  (үш бағыттың векторлық қосындысы) және К терістік көрсеткіштері EN 60335-1 сәйкес:

$$a_n = 1,1 \text{ м/с}^2, K = 1,5 \text{ м/с}^2.$$

Осы ескертпелерде берілген дірілдеу пәрмені EN 60335 ережесінде мөлшерленген өлшеу әдісі бойынша есептелген болып электр құралдарды бір-бірімен салыстыру үшін пайдаланылуы мүмкін. Ол және дірілдеу қуатын шамалап өлшеу үшін жарамды.

Берілген дірілдеу көлемі электр құралының негізгі жұмыстары үшін берілген. Егер электр құрал басқа жұмыстар үшін түрлі керек-жарақтармен басқа алмалы-салмалы аспаптар менен немесе жетімсіз күтумен пайдаланылса дірілдеу көлемдері өзгереді. Бұл жұмыс уақытындағы дірілдеу қуатын арттырады. Дірілдеу қуатын нақты есептеу үшін құралдың өшірілген және қосылған уақыттарды да ескеру қажет. Бұл дірілдеу қуатын бүкіл жұмыс уақытында қатты төмендетеді.

Пайдаланушыны дiрiлдеу әсерiнен сақтау үшiн қосымша қауiпсiздiк шараларын қолдану қажет, мысалы: электр құралды және алмалы-салмалы аспаптарды күту, қолдарды ыстық ұстау, жұмыс әдiстерiн ұйымдастыру.

## Монтаж және пайдалану

Әрекет мақсаты	Сурет	Бет
Бейнеленген құрамды бөлшектер	<b>A</b>	320
Жеткізу көлемі	<b>B</b>	321
Құралды құрастырып орнату	<b>C</b>	321
Аккумуляторын енгізіңіз	<b>D</b>	321
Тасымалдау белбеуін бекіту	<b>E</b>	322
Телескоп биіктігін орнату	<b>F</b>	322
Пышақты қорғау бөлшегін алып тастау	<b>G</b>	323
Пышақ ұстағышын майлау		
Құралдың бұрылмалы басын орнату	<b>H</b>	323
Қосу/өшіру	<b>I</b>	324
Жұмыс бойынша нұсқаулар	<b>J</b>	324 – 325
Аккумуляторды шығарып алыңыз	<b>K</b>	326
Құралды күту және сақтау	<b>L</b>	326
Керек-жарақтарды таңдау		327

## Пайдалануға ендіру

### Өз қауіпсіздігіңіз үшін!

- ▶ **Құралда кезкелген жұмыстарды (мысалы, күту, бөлшектерін ауыстыру және т.б.) өткізу алдынан және құралды тасымалдау мен сақтау алдынан алдымен оның аккумуляторын шығарып алыңыз.** Тоқтату түймешігімен Қосу/Өшіру айырғышын байқаусыздықтан басып қалу арқылы жарақаттану қауібі пайда болады.
- ▶ **Бақ қайшысы өшірілгеннен кейін оның пышақтары тағы секунд бойы әріғарай жылжытып тұрады.**
- ▶ **Жылжып тұрған пышақтарын ұстамаңыз немесе оларға тиіп кетпеңіз.**
- ▶ **Қосқышты бұйым батареясы толығымен енгізіліп қойылғанынан кейін ғана басыңыз.**

### Аккумуляторды орнату/шешу (D + K суреттерін қараңыз)

**Нұсқау:** Осы құрал үшін лайықсыз аккумуляторларды қолдану құралдың қате жұмыс істеуіне немесе құралдың зақымдануына апара алады.

Толығымен қуаттандырылған аккумуляторды **13** телескоптық тұтқасына енгізіңіз. Аккумулятор толығымен енгізіліп салынғанына көз жеткізіңіз.

Аккумуляторды құралдан шығарып алу үшін **13** аккумуляторды бұғаттан шығару түймешігін басып, **14** аккумуляторды пышақ ұстағышы бағытына қарай алға тартыңыз.

### Аккумуляторды зарядтау

▶ **Басқа түрлі электр оталдырғыштарды қолданбаңыз.** Бұйыммен қорапта бірге ұсынылатын электр оталдырғыш өзіңіздің бақ электрбұйымыздың ішіндегі Li-иондар аккумуляторы үшін лайықты қылып жасалған.

▶ **Желі қуатына назар аударыңыз!** Тоқ көзінің қуаты зарядтау құралының зауыттық тақтайшасындағы мәліметтеріне сай болуы қажет. 230 В белгісімен белгіленген зарядтау құралдарымен 220 В жұмыс істеуге болады.

Аккумулятор, температура деңгейінің тек қана 0 °C мен 45 °C арасында оталдырғышпен толтыруды ұйғарынды ететін температура бақылаушы жүйесімен жабдықталған. Бұл жүйе арқасында аккумулятордың жұмыс өмірінің ұзақ болуы қамтамасыз етіледі.

**Ескертпе:** аккумулятор ішінара зарядталған күйде жеткізіледі. Аккумулятордың толық қуатын қамтамасыз ету үшін пайдалану алдында аккумуляторды зарядтау құрылғысында толығымен зарядтаңыз.

Литий-иондық аккумуляторды пайдалану мерзімін қысқартусыз кез келген уақытта зарядтауға болады. Зарядтау процесін үзу аккумулятордың зақымдалуына әкелмейді.

Li-иондар аккумуляторы тоқтан терең ажыратуға қарсы арнайы «Electronic Cell Protection (ECP)» жүйесі арқылы қорғалады. Аккумуляторы тоқсыз қалған жағдайда бақ электрбұйымы қорғау схемасы арқылы өшіріліп қойылады: Бақ электрбұйымы жұмыс істемей тұр.

**⚠ НАЗАР АУДАРЫҢЫЗ** **Бақ электрбұйым автоматты түрде өз-өзімен өшірілгеннен кейін Қосу/Өшіру түймешектеріне басаңыз.** Бұл әрекет аккумулятордың бұзылуына апарауына мүмкін.

Аккумуляторды кәдеге жарату туралы нұсқауларды ескеріңіз.

### Зарядтау әдісі

Зарядтау әдісі зарядтау құралының желі айыры розеткаға салынып аккумулятор зарядтау науасына салынғаннан соң басталады.

Оңтайлы зарядтау әдісі арқылы аккумулятордың зарядтау күйі автоматты ретте анықталып, аккумулятор температурасы мен қуатына байланысты тиімді зарядтау тоғымен орындалады.

Осылай аккумулятор сақталып зарядтау құралында тұрса әрдайым толық зарядталған болады.

## 204 | Қазақша

**Жарық диод элементтерінің мағанасы  
(AL 1830 CV)****Аккумулятор зарядталуының жасыл жарық диоды (жылдам) жыпылықтайтын жарығы**

 Жылдам зарядтау әлісі **жасыл** аккумулятор индикаторының **жылдам жыпылықтауы** арқылы білдіріледі.

**Ескертпе:** Жылдам зарядтау әдісін орындау аккумулятор температурасы рұқсат етілген зарядтау температурасы аймағында болғанда ғана мүмкін болады, «Техникалық мәліметтер» бөлмесін қараңыз.

**Аккумулятор зарядталуының жасыл жарық диоды (жай) жыпылықтайтын жарығы**

 Егер аккумулятор заряды **80 %** болса, аккумулятор **жасыл** жарық диоды **жай жыпылықтайды**.

Аккумуляторды пайдалануға болады.

**Жасыл түсті аккумулятор зарядталуының жасыл жарық диодының үздіксіз жануы**

 **Жасыл** түсті аккумуляторды зарядтау жарық диодының **үздіксіз жануы** аккумулятордың толық зарядталғанын білдіреді.

Аккумуляторсыз жарық диодының **үздіксіз жануы** айырдың розеткаға салынып зарядтау құралы жұмыс істеуге дайын екендігін білдіреді.

**Қызыл түсті аккумуляторды зарядтау жарық диодының үздіксіз жануы**

 **Қызыл** түсті аккумуляторды зарядтау жарық диодының **үздіксіз жануы** аккумулятор температурасының рұқсат етілген зарядтау температурасы аймағынан тыс екендігін білдіреді, «Техникалық мәліметтер» бөлімін қараңыз. Рұқсат етілген температура аймағына жеткеннен соң зарядтау құралы автоматты ретпен жылдам зарядтауға өтеді.

**Қызыл түсті аккумуляторды зарядтау жарық диодының жыпылықтауы**

 **Қызыл** түсті аккумуляторды зарядтау жарық диодының **жыпылықтауы** зарядтау әдісіндегі ақауды білдіреді «Ақаулар – Себептері және шешімдері» бөлімін қараңыз.

**Жарық диод элементтерінің мағанасы  
(AL 1815 CV)****Аккумулятор зарядтау индикаторының жыпылықтауы**

 Зарядтау әдісі аккумулятордың зарядтау индикаторының **жыпылықтауы** арқылы белгіленеді.

**Аккумулятор зарядтау индикаторының үздіксіз жануы**

 **Үздіксіз жану** аккумулятор зарядтау индикаторы аккумулятор толық зарядталғанын **немесе** аккумулятор температурасы рұқсат етілген зарядтау температурасының аймағынан тыс болуын білдіреді. Рұқсат етілген температура жетілгеннен соң аккумулятор зарядталады.

Аккумуляторсыз жарық диодының **үздіксіз жануы** айырдың розеткаға салынып зарядтау құралы жұмыс істеуге дайын екендігін білдіреді.

**Ақаулар – Себептері және шешімдері**

Себебі	Шешімі
<b>Аккумулятор зарядтау индикаторы үздіксіз жанады Қызыл түсті аккумуляторды зарядтау жарық диоды жыпылықтайды</b>	
<b>Зарядтау мүмкін емес</b>	
Аккумулятор (дұрыс) салынбаған	Аккумуляторды зарядтау құрылғысына дұрыс салыңыз
Аккумулятор ластанған	Аккумулятор контактілерін тазалау; мысалы, аккумуляторды бірнеше рет зарядтау науасына салып- шығарыңыз, қажет болса оны ауыстырыңыз
Аккумулятор бұзылған	Аккумуляторды алмастыру
<b>Аккумулятор зарядтау жарық диодтары немесе жанбай жатыр</b>	
Зарядтау құралының айыры (дұрыс) салынбаған	Айыр (толық) розеткаға салыңыз
Розетка, желі кабелі немесе зарядтау құралы бұзылған	Желі қуатын тексеру, зарядтау құралын керек болса Bosch электр құралдарының авторизацияланған клиенттерге қызмет көрсету орталықтарында тексеріңіз

**Оталдырғышпен толтыру бойынша нұсқаулар**

Қуаттандыру барысы ұзақ болған жағдайларда немесе аккумулятордың үзіліссіз бірінен кейін бірі өткізілген қуаттандыру циклдарында қуаттандыру құралының қызып кетуі мүмкін. Бірақ бұл қуаттандару құралының техникалық ақауы емес.

Пайдалану мерзімінің айтарлықтай қысқаруы аккумулятордың ескіргенін және ауыстыру керектігін білдіреді.

## Жинау

- **Құралда кезкелген жұмыстарды (мысалы, күту, бөлшектерін ауыстыру және т.б.) өткізу алдынан және құралды тасымалдау мен сақтау алдынан алдымен оның аккумуляторын шығарып алыңыз.** Тоқтату түймешігімен Қосу/Өшіру айырғышын байқаусыздықтан басып қалу арқылы жарақаттану қауібі пайда болады.

### Құралды құрастырып орнату (С + Е суреттерін қараңыз)

Бақ қайшысының басын және телескоптық тұтқасын бір бірімен жалғастырып, оларды жалғастыру бөлшегін бұру арқылы **3** бекітіңіз. Бөлшектердің екеуі де лайықты түрде құрастырып бұғатталып қойылғанына көз жеткізіңіз.

Тасымалдау белбеуін **8** қол тұтқалардың тасымалдау белбеуінің ілмегіне бекітіңіз **7/9**. Тасымалдау белбеуінде мөлшері екі түрлі болған ырғақтары бол болғанына назар аударыңыз. Үлкен ырғақ **16** артқы қол тұтқасының тасымалдау белбеуінің ілмегіне, ал **9** шағын ырғақ **15** алдыңғы қол тұтқасының тасымалдау белбеуінің ілмегіне **7** бекітіліп қойылғанына көз жеткізіңіз.

Пышақты қорғау бөлшегін алып тастаңыз.

### Телескоп биіктігін орнату (F суретін қараңыз)

Телескоп биіктігін орнату бөлшегін **5** бұру арқылы босатып, телескоптық түтігін **4** Өзіңіз қалаған ұзындыққа орнатып, телескоп биіктігін орнату бөлшегін **5** қайтадан бекітіп бұрап қойыңыз.

Қолдану түріне және тал-шіліктердің биіктігіне қарай **4** телескоптық түтігі 2,1 м ұзындықтан 2,60 м ұзындыққа дейін орнатылып қойыла алынады.

### Құралдың бұрылмалы басын орнату (H суретін қараңыз)

Орнату түймешіктердің екеуін де бірге басып, **2** құралдың бұрылмалы басын Өзіңіз қалаған позицияға бақ қайшы құралының басын жоғарыға және төменге жылжыта отырып орнатып, орнату түймешіктерін **2** босатып жіберіп, бақ қайшысының басы лайықты түрде бұғатталғанын тексеріп алыңыз.

Құралдың бұрылмалы басы 10 түрлі позицияда бұғаттала алынады.

## Пайдалану

### Қосу/өшіру (I суретін қараңыз)

Құралды **Қосу** үшін алдымен бұғаттау түймешігін, **10** одан кейін Қосу/Өшіру түймешігін **12** басыңыз. Құрал іске қосылып жұмыс істеп тұрғанда Қосу/Өшіру түймешіктерін басып тұрыңыз. Құрал іске қосылып тұрғанда бұғаттау түймешігін жібере салыңыз.

Электр құралын **өшіру** үшін қосқыш/өшіргішті жіберіңіз **12**.

Энергия қуатын үнемдеу үшін электр құралын тек пайдаланарда қосыңыз.

Литий иондық аккумулятор «Электрондық элементтерді қорғау (Electronic Cell Protection - ECP)» арқылы терең қуатсыздануға қарсы қорғалған. Аккумуляторы қуатсызданып қалған құрал қорғау айырғышы арқылы өшіріліп қойылады. Одан кейін құрал жұмыс істемей, тоқтатылып қалады.

### Жұмыс бойынша нұсқаулар (J суретін қараңыз)

#### Құрсаулауға қарсы құрылым

Бұл құрал бұғатталып қалуға қарсы жүйесімен жабдықталған. Кесу пышағы қатты заттарға тиіп қалғанда құрал қозғалтқышының жүктеленуі жоғарлайды. Ақылды микроэлектроника жүйесі шамадан тыс жүктелуді белгілеп, қозғалтқыштың қосылуын бірнеше рет кері бағыттап, осының арқасында кесу пышағының бұғатталып қалуына жол берілмеуін және материалдың кесілуі қамтамасыз етіп отырады.

Осы естілетін керіқимылдау барысының уақыты 3 секундқа дейін жетеді.

Керіқимылдау барысынан кейін құрал қалыпты түрде әріғарай жұмыс істейтін болады немесе кесу пышағы, үзіліссіз түрде шамадан тыс жүктелу жағдайда, автоматты түрде ашылып тұрған қалпында қала беретін болады (мысалы, металл қоршаудың бір бөлшегі бақ құралын бұғаттап қалғанда).

206 | Қазақша

## Қателерді белгілеу

Өзіңіздің бақ электрбұйымыңыз қалыпты түрде істемей қалса, келесі кестеде қате симптомдары, мүмкін болған себептері, сонымен қатар осыларды жою үшін жолдары көрсетіледі. Бұл кесте арқылы қатені белгілеп жоя алмасаңыз өзіңіздің сервистік жөндеу орнымен хабарласыңыз.

► **Назар аударыңыз: Қатені белгілеу алдынан бақ электрбұйымын өшіріп, батареяны шығарып алыңыз.**

Симптомдар	Мүмкін болған себептер	Көмек
Кесу ұзақтығы үшін батареяның бір толтыруы жеткіліксіз	Жағармайдың жеткіліксіз жағылуы себебінен үйкелістің тым жоғары болуы	Майлау майын (1 609 200 399) бүріктіріп жағыңыз
	Пышақты тазалау керек	Пышақты тазалау
	кесу нәтижелері нашар	«Жұмыс нұсқамалары» тарауын қараңыз
	Акумулятор толығымен тоқпен толтырылмаған	Батареяны тоқпен толтырыңыз, «Электртоқпен толтыру бойынша нұсқауларын» оқыңыз
Пышақтар баяу ғана жылжиды немесе құрсаулауға қарсы құрылым жұмыс істемей тұр	Батареяның тоғынан айырылуы	Акумуляторды салқындатып алып, қайта іске қосыңыз
	Батарея лайықты температура дәрежесінде сақталмаған	Батареяны лайықты бөлме температура дәрежесіне дейін жылытып алыңыз (0 – 45 °C арасындағы ұйғарымды температура дәрежесінде)
Бақ қайшысы жұмыс істемей тұр	Батареяның тоғынан айырылуы	Батареяны тоқпен толтырыңыз, «Электртоқпен толтыру бойынша нұсқауларын» оқыңыз
	Қосу құрсаулауы дұрыс қондырылмаған	«Іске қосу» тарауын оқыңыз
Бақ қайшысы үзіліммен жұмыс істейді	Қозғалтқыштың айналу бағыты ұдайы өзгеріліп, шамамен 3 сек кейін тоқтатылады	«Жұмыс нұсқамалары» (құрсаулауға қарсы құрылым) тарауын оқыңыз
	Бақ электрбұйымының ішкі кабель жүйесі бұзылған	Бош компаниясының техникалық қызмет көрсету орталығына жүгінініз
	Қосу/Өшіру түймешігі бұзылған	Бош компаниясының техникалық қызмет көрсету орталығына жүгінініз
Қозғалтқыш жылжып тұрады, пышақтары тұрып қалады	Ішкі жүйесінің қатесі	Бош компаниясының техникалық қызмет көрсету орталығына жүгінініз
Пышақтар қызып кетеді	Жағармайдың жеткіліксіз жағылуы себебінен үйкелістің тым жоғары болуы	Майлау майын (1 609 200 399) бүріктіріп жағыңыз
	Пышақтар дөкір	Бош компаниясының техникалық қызмет көрсету орталығына жүгінініз
	Пышақта кетіктері бар	Бош компаниясының техникалық қызмет көрсету орталығына жүгінініз
Пышақ жылжымай тұр	Батареяның тоғынан айырылуы	Батареяны тоқпен толтырыңыз, «Электртоқпен толтыру бойынша нұсқауларын» оқыңыз
	Бақ электрбұйымы бұзылған	Бош компаниясының техникалық қызмет көрсету орталығына жүгінініз
Қатты вибрациялар/шуылдар	Бақ электрбұйымы бұзылған	Бош компаниясының техникалық қызмет көрсету орталығына жүгінініз

Симптомдар	Мүмкін болған себептер	Көмек
Батареяның тоқпен толтырылуын көрсететін қызыл түсті шамы жыпықтап тұр Тоқпен толтыру барысы өткізіле алынбайды	Аккумулятор (дұрыс) салынбаған	Аккумулятор зарядтау құралына дұрыс салыңыз
	Аккумулятор ластанған	Аккумулятор контактілерін тазалау; мысалы, аккумуляторды бірнеше рет зарядтау науасына салып- шығарыңыз, қажет болса оны ауыстырыңыз
	Аккумулятор бұзылған	Аккумуляторды алмастыру
Батареяның тоқпен толтыруды көрсететін шамдар жанбай тұр	Зарядтау құралының айыры (дұрыс) салынбаған	Айыр (толық) розеткаға салыңыз
	Розетка, желі кабелі немесе зарядтау құралы бұзылған	Желі қуатын тексеру, зарядтау құралын керек болса Bosch электр құралдарының авторизацияланған клиенттерге қызмет көрсету орталықтарында тексеріңіз

## Күту, сақтау және тасымалдау (K + L суреттерін қараңыз)

- **Құралда кезкелген жұмыстарды (мысалы, күту, бөлшектерін ауыстыру және т.б.) өткізу алдынан және құралды тасымалдау мен сақтау алдынан алдымен оның аккумуляторын шығарып алыңыз.** Тоқтату түймешігімен Қосу/Өшіру айырғышын байқаусыздықтан басып қалу арқылы жарақаттану қауібі пайда болады.

### Пышақты күту

Кесу пышағын әр қолдану алдынан және әр қолданудан кейін ұсынылатын майлау бүріккіші көмегімен майлаңыз.

### Сақтау мен тасымалдау

Сақтау мен тасымалдау алдында алдымен аккумуляторлық телескоптық бақ қайшысынан аккумуляторды шығарып алып, пышақты қорғау бөлшегін орнатып қойыңыз.

## Тұтынушыға қызмет көрсету және пайдалану кеңестері

### www.bosch-garden.com

Барлық сұраулар мен қосалқы бөлшектерге тапсырыс беру кезінде міндетті түрде электр құрал зауыттық тақтайшасындағы 10-орынды өнім нөмірін жазыңыз. Өндіруші талаптары мен нормаларының сақталуымен электр құралын жөндеу және кепілді қызмет көрсету барлық мемлекеттер аумағында тек «Роберт Бош» фирмалық немесе авторизацияланған қызмет көрсету орталықтарында орындалады. ЕСКЕРТУ! Заңсыз жолмен әкелінген өнімдерді пайдалану қауіпті, денсаулығыңызға зиян келтіруі мүмкін. Өнімдерді заңсыз жасау және тарату әкімшілік және қылмыстық тәртіп бойынша Заңмен қудаланады.

### Қазақстан

Тұтынушыларға кеңес беру және шағымдарды қабылдау орталығы:

«Роберт Бош» (Robert Bosch) ЖШС

Алматы қ.,  
Қазақстан Республикасы  
050012

Муратбаев к., 180 үй  
«Гермес» БО, 7 қабат  
Тел.: +7 (727) 331 31 00  
Факс: +7 (727) 233 07 87

E-Mail: [ptka@bosch.com](mailto:ptka@bosch.com)

Сервистік қызмет көрсету орталықтары мен қабылдау пунктерінің мекен-жайы туралы толық және өзекті ақпаратты Сіз: [www.bosch-professional.kz](http://www.bosch-professional.kz) ресми сайттан ала аласыз

## Тасымалдау

Бұл литий-иондық аккумуляторлар қауіпті тауарларға қойылатын талаптарға сай болуы керек. Пайдаланушы аккумуляторларды көшеде қосымша құжаттарсыз тасымалдай алады.

Үшінші тұлғалар (мысалы, әуе көлігі немесе жіберу) орамаға және маркаларға қойылатын арнайы талаптарды сақтау керек. Жіберуге дайындау кезінде қауіпті жүктер маманына хабарласу керек.

Аккумуляторды корпусы зақымдалған болса ғана жіберіңіз. Ашық түйіспелерді желімденіз және аккумуляторды орамада қозғалмайтындей ораңыз. Қажет болса, қосымша ұлттық ережелерді сақтаңыз.

208 | Română

**Кәдеге жарату**

Электр құралдарды, аккумуляторларды, керек-жарақтарды және орау материалдарын экологиялық тұрғыдан дұрыс утилизациялауға тапсыру керек.



Электр құралдарды және аккумуляторларды/батареяларды үй қоқысына тастамаңыз!

**Тек қана ЕО елдері үшін:**

Еуропа 2012/19/EU ережесі бойынша жарамсыз электр құралдары және Еуропа 2006/66/ЕС ережесі бойынша зақымдалған немесе ескі аккумулятор/ батареялар бөлек жиналып кәдеге жаратылуы қажет.

**Аккумуляторлар/батареялар:****Литий-иондық:**

«Тасымалдау» тарауындағы, 209 бетіндегі нұсқауларды орындаңыз.

Техникалық өзгерістер енгізу құқығы сақталады.

**Română****Instrucțiuni privind siguranța și protecția muncii****Explicarea pictogramelor**

Indicație generală de avertizare a pericolozității.



Citiți instrucțiunile de folosire.



Nu folosiți scula electrică de grădină pe timp de ploaie și nu o expuneți acțiunii ploii.



Avertiți grijă ca persoanele aflate în apropiere să nu fie rănite de corpurile străine aruncate de scula electrică.



Avertisment: mențineți o distanță sigură față de scula de grădină cât timp aceasta lucrează.



**Purtați întotdeauna mănuși și ochelari de protecție. Se recomandă utilizarea și a altor echipamente de protecție precum încălțăminte antiderapantă și o cască de protecție.** Îmbrăcămintea de protecție potrivită reduce pericolul de rănire cauzată de căderea crengilor și de atingerea accidentală a cuțitului de tăiere.

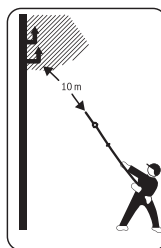

**Nu atingeți în niciun caz cu scula electrică cablurile de curent sau cele de telefonie.** Astfel de cabluri se află sub înaltă tensiune. Există pericol crescut de electrocutare. Păstrați o distanță minimă de 10 m față de acestea.

Avertisment: persoanele aflate în preajmă trebuie să păstreze o distanță sigură față de scula electrică de grădină în timpul funcționării acesteia.



## Instrucțiuni generale de siguranță pentru scule electrice

**⚠ AVERTISMENT** Citiți toate avertizările, instrucțiunile, ilustrațiile și specificațiile puse la dispoziție împreună cu această sculă electrică. Nerespectarea instrucțiunilor menționate mai jos poate duce la electrocutare, incendiu și/sau vătămări corporale grave.

**Păstrați toate avertizările și instrucțiunile în vederea consultării ulterioare.**

Termenul de „sculă electrică” folosit în avertizări se referă la sculele electrice alimentate de la rețea (cu cablu de alimentare) sau la scule electrice cu acumulator (fără cablu de alimentare).

### Siguranța la locul de muncă

- ▶ **Mențineți-vă locul de muncă curat și bine iluminat.** Dezordinea sau zonele neluminate pot duce la accidente.
- ▶ **Nu lucrați cu sculele electrice în mediu cu pericol de explozie, în care există lichide, gaze sau pulberi inflamabile.** Sculele electrice generează scântei care pot aprinde praful sau vaporii.
- ▶ **Nu permiteți accesul copiilor și al spectatorilor în timpul utilizării sculei electrice.** Dacă vă este distrasă atenția puteți pierde controlul.

### Siguranța electrică

- ▶ **Ștecherul sculei electrice trebuie să fie potrivit prizei electrice. Nu modificați niciodată ștecherul. Nu folosiți fișe adaptoare la sculele electrice cu împământare (legate la masă).** Ștecherile nemodificate și prizele corespunzătoare diminuează riscul de electrocutare.
- ▶ **Evitați contactul corporal cu suprafețe împământate sau legate la masă ca țevi, instalații de încălzire, plite și frigider.** Există un risc crescut de electrocutare atunci când corpul vă este împământat sau legat la masă.
- ▶ **Ferțiți sculele electrice de ploaie sau umezeală.** Pătrunderea apei într-o sculă electrică mărește riscul de electrocutare.
- ▶ **Nu schimbați destinația cablului folosindu-l pentru transportarea sau suspendarea sculei electrice ori pentru a trage ștecherul afară din priză. Ferțiți cablul de căldură, ulei, muchii ascuțite sau componente aflate în mișcare.** Cablurile deteriorate sau încurcate măresc riscul de electrocutare.
- ▶ **Atunci când lucrați cu o sculă electrică în aer liber, folosiți numai cabluri prelungitoare adecvate și pentru mediul exterior.** Folosirea unui cablu prelungitor adecvat pentru mediul exterior diminuează riscul de electrocutare.
- ▶ **Dacă nu poate fi evitată folosirea sculei electrice în mediu umed, folosiți o alimentare protejată printr-un dispozitiv de curent rezidual (RCD).** Utilizarea unui dispozitiv RCD reduce riscul de electrocutare.

### Siguranța persoanelor

- ▶ **Fiți atenți, aveți grijă de ceea ce faceți și procedați rațional atunci când lucrați cu o sculă electrică. Nu folosiți scula electrică atunci când sunteți obosiți sau vă aflați sub influența drogurilor, a alcoolului sau a medicamentelor.** Un moment de neatenție în timpul utilizării sculelor electrice poate duce la răni grave.
  - ▶ **Purtați echipament personal de protecție. Purtați întotdeauna ochelari de protecție.** Purtarea echipamentului personal de protecție, ca masca pentru praf, încălțăminte de siguranță antiderapantă, casca de protecție sau protecția auditivă, în funcție de tipul și utilizarea sculei electrice, diminuează riscul rănilor.
  - ▶ **Evitați o punere în funcțiune involuntară. Înainte de a introduce ștecherul în priză și/sau de a introduce acumulatorul în scula electrică, de a o ridica sau de a o transporta, asigurați-vă că aceasta este oprită.** Dacă atunci când transportați scula electrică țineți degetul pe întrerupător sau dacă porniți scula electrică înainte de a racorda la rețeaua de curent, puteți provoca accidente.
  - ▶ **Înainte de pornirea sculei electrice îndepărtați cleștii de reglare sau cheile fixe din aceasta.** O cheie sau un clește atașat la o componentă rotativă a sculei electrice poate provoca răni.
  - ▶ **Nu vă întindeți pentru a lucra cu scula electrică. Mențineți-vă întotdeauna stabilitatea și echilibrul.** Astfel veți putea controla mai bine scula electrică în situații neașteptate.
  - ▶ **Purtați îmbrăcăminte adecvată. Nu purtați îmbrăcăminte largă sau podoabe. Ferțiți părul și îmbrăcămintea de piesele aflate în mișcare.** Îmbrăcămintea largă, părul lung sau podoabele pot fi prinse în piesele aflate în mișcare.
  - ▶ **Dacă pot fi montate echipamente de aspirare și colectare a prafului, asigurați-vă că acestea sunt racordate și folosite în mod corect.** Folosirea unei instalații de aspirare a prafului poate duce la reducerea poluării cu praf.
  - ▶ **Nu vă lăsați amăgiți de ușurința în operare dobândită în urma folosirii frecvente a sculelor electrice și nu ignorați principiile de siguranță ale acestora.** Neglijența poate provoca, într-o fracțiune de secundă, vătămări corporale grave.
- ### Utilizarea și manevrarea atentă a sculelor electrice
- ▶ **Nu suprasolicitați scula electrică. Folosiți pentru executarea lucrării dv. scula electrică destinată aceluși scop.** Cu scula electrică potrivită lucrați mai bine și mai sigur în domeniul de putere indicat.
  - ▶ **Nu folosiți scula electrică dacă aceasta are întrerupătorul defect.** O sculă electrică, care nu mai poate fi pornită sau oprită, este periculoasă și trebuie reparată.
  - ▶ **Scoateți ștecherul afară din priză și/sau îndepărtați acumulatoru dacă este detașabil, înainte de a executa reglaje, a schimba accesorii sau a depozita scula**

## 210 | Română

**electrică.** Această măsură de prevedere împiedică pornirea involuntară a sculei electrice.

- ▶ **Păstrați sculele electrice nefolosite la loc inaccesibil copiilor și nu lăsați să lucreze cu scula electrică persoane care nu sunt familiarizate cu aceasta sau care nu au citit prezentele instrucțiuni.** Sculele electrice devin periculoase atunci când sunt folosite de persoane lipsite de experiență.
- ▶ **Întrețineți sculele electrice și accesoriile acestora. Verificați alinierea corespunzătoare, controlați dacă, componentele mobile ale sculei electrice nu se blochează, sau dacă există piese rupte sau deteriorate care să afecteze funcționarea sculei electrice. Înainte de utilizare dați la reparat piesele deteriorate.** Cauza multor accidente a fost întreținerea necorespunzătoare a sculelor electrice.
- ▶ **Mențineți bine ascuțite și curate dispozitivele de tăiere.** Dispozitivele de tăiere întreținute cu grijă, cu tășuri ascuțite se înțepenesc în mai mică măsură și pot fi conduse mai ușor.
- ▶ **Folosiți scula electrică, accesoriile, dispozitivele de lucru etc. conform prezentelor instrucțiuni, ținând cont de condițiile de lucru și de activitatea care trebuie desfășurată.** Folosirea sculelor electrice în alt scop decât pentru utilizările prevăzute, poate duce la situații periculoase.
- ▶ **Mențineți mânerul și zonele de prindere uscate, curate și feriți-le de ulei și unsoare.** Mănerul și zonele de prindere alunecoase nu permit manevrarea și controlul sigur al sculei electrice în situații neașteptate.

### Manevrarea și utilizarea atentă a sculelor electrice cu acumulator

- ▶ **Încărcați acumulatorii numai în încărcătoarele recomandate de producător.** Dacă un încărcător destinat unui anumit tip de acumulator este folosit la încărcarea altor tipuri de acumulator decât cele prevăzute pentru el, există pericol de incendiu.
- ▶ **Folosiți numai acumulatori special destinați sculelor electrice respective.** Utilizarea altor acumulatori poate duce la răniri și pericol de incendiu.
- ▶ **Feriți acumulatorii nefolosiți de agrafele de birou, monede, chei, cuie, șuruburi sau alte obiecte metalice mici, care ar putea provoca șuntarea bornelor.** Un scurtcircuit între bornele acumulatorului poate duce la arsuri sau incendiu.
- ▶ **În caz de utilizare greșită, din acumulator se poate scurge lichid. Evitați contactul cu acesta. În caz de contact accidental clătiți cu apă. Dacă lichidul vă intră în ochi, consultați și un medic.** Lichidul scurs din acumulator poate duce la iritații ale pielii sau la arsuri.
- ▶ **Nu folosiți un acumulator sau o sculă electrică cu acumulator deteriorat sau modificat.** Acumulatorii deteriorați sau modificați pot avea un comportament imprevizibil care să ducă la incendiu, explozie sau să genereze risc de vătămări corporale.

▶ **Nu expuneți acumulatorul sau scula electrică la foc sau temperaturi excesive.** Expunerea la foc sau temperaturi de peste 130 °C poate duce la explozii.

▶ **Respectați toate instrucțiunile de încărcare și nu reincărcați acumulatorul sau scula electrică cu acumulator la temperaturi situate în afara domeniului de temperaturi specificat în instrucțiuni.** Încărcarea incorectă sau la temperaturi situate în afara domeniului de temperaturi specificat ar putea cauza deteriorarea acumulatorului și mări riscul de incendiu.

### Întreținere

- ▶ **Încredințați scula electrică pentru reparare numai personalului de specialitate, calificat în acest scop, repararea făcându-se numai cu piese de schimb originale.** Astfel veți fi siguri că este menținută siguranța sculei electrice.
- ▶ **Nu întrețineți niciodată acumulatori deteriorați.** Întreținerea acumulatorilor ar trebui efectuată numai de către producător sau de către furnizorii de service autorizați de acesta.

### Instrucțiuni de siguranță pentru foarfecelul de tăiat gard viu

- ▶ **Feriți-vă toate părțile corpului de bara portcuțit. Când timp bara portcuțit se află în mișcare, nu încercați să îndepărtați materialul tăiat sau să imobilizați materialul care urmează a fi tăiat. Asigurați-vă că întrerupătorul se află în poziția oprit iar acumulatorul este scos atunci când îndepărtați material tăiat prins între cuțite.** Un moment de neatenție în timpul utilizării foarfecelului de tăiat gard viu poate provoca răniri grave.
- ▶ **Prindeți scula electrică numai de mânerul izolat (mănerul principal 11, mănerul frontal 6 sau zona de prindere extinsă 8), deoarece cuțitul de tăiere poate nimeri conductori electrici ascunși.** Contactul cuțitului de tăiere cu un conductor aflat sub tensiune poate pune sub tensiune componentele metalice ale sculei electrice și duce la electrocutare.
- ▶ **Prindeți scula electrică numai de mânerul izolat, deoarece cuțitele pot intra în contact cu conductori electrici ascunși.** Contactul cuțitelor cu un conductor aflat sub tensiune poate pune sub tensiune componentele metalice ale sculei electrice și duce la electrocutare.
- ▶ **Transportați foarfecelul de tăiat gard viu ținându-l de mâner, cuțitul fiind oprit. În timpul transportului și al depozitării foarfecelului de tăiat gard viu apărătoarea trebuie întotdeauna să fie trasă.** Manevrarea atentă a sculei electrice diminuează pericolul de rănire din cauza cuțitului.
- ▶ **Atunci când folosiți scula electrică asigurați-vă că toate dispozitivele de protecție și mânerul sunt montate.** Nu încercați în niciun caz să puneți în funcțiune o sculă electrică incomplet montată sau care a suferit modificări nepermise.

### Avertismente suplimentare

- ▶ Nu permiteți în niciun caz copiilor, persoanelor cu capacități fizice, senzoriale sau intelectuale limitate sau lipsite de experiență și/sau cunoștințe și/sau persoanelor nefamiliarizate cu prezentele instrucțiuni, să folosească scula electrică de grădină. Este posibil ca reglementările locale să limiteze vârsta operatorului.
- ▶ Copiii trebuie supravegheați pentru a avea siguranța că aceștia nu se joacă cu scula electrică.
- ▶ **În timpul lucrului țineți ferm cu ambele mâini scula electrică de zone de prindere adecvate și adoptați o poziție stabilă.** Scula electrică se conduce mai sigur cu două mâini.
- ▶ Transportați întotdeauna astfel scula electrică, încât bara portcuțit să se afle în poziție orizontală.
- ▶ **Înainte de a pune jos scula electrică, așteptați ca aceasta să se oprească complet din funcționare.**
- ▶ În timpul funcționării sculei electrice nu este permisă staționarea persoanelor sau animalelor într-un perimetru cu raza de 3 metri în jurul acesteia. În sectorul de lucru, operatorul este cel care este responsabil față de terți.
- ▶ Nu efectuați tăieri de gard viu niciodată atunci când în imediata dumneavoastră apropiere staționează persoane, în special copii, sau animale de casă.
- ▶ Operatorul sau utilizatorul este ținut responsabil pentru accidente sau pagube provocate altor oameni sau bunurilor acestora.
- ▶ Nu atingeți niciodată bara portcuțite a foarfecelui de tăiat gard viu.
- ▶ Inspectați atent gardul viu ce urmează a fi tăiat și înlăturați toate sârmele și alte corpuri străine din acesta.
- ▶ Verificați întotdeauna înainte de utilizare dacă cuțitele, șuruburile cuțitelor și alte componente ale mecanismului de tăiere nu sunt uzate sau deteriorate. Nu lucrați niciodată cu un mecanism de tăiere deteriorat sau puternic uzat.
- ▶ Familiarizați-vă cu operarea foarfecelui de tăiat gard viu, pentru ca, în situații de urgență să-l puteți opri imediat.
- ▶ Efectuați operațiile de tăiere a gardului viu numai la lumina zilei sau la lumină artificială bună.
- ▶ Asigurați-vă că, toate mânerele, dispozitivele de protecție din setul de livrare sunt montate pe foarfecele de tăiat viu în timpul funcționării acestuia. Nu încercați niciodată să puneți în funcțiune un foarfecel de tăiat gard viu care nu este montat complet sau care prezintă modificări nepermise.
- ▶ Nu țineți niciodată foarfecele de tăiat gard viu de dispozitivul său de protecție.
- ▶ În timpul funcționării foarfecelui de tăiat gard viu adoptați întotdeauna o poziție stabilă și mențineți-vă echilibrul. Nu folosiți scula electrică pe scări sau trepte de scări.
- ▶ Fiți conștienți de mediul înconjurător și fiți pregătiți pentru a face față unor momente periculoase deoarece în timpul tăierii gardului viu este posibil să nu auziți zgomotul produs de acestea.

- ▶ Controlați dacă piulițele, bolțurile și șuruburile sunt bine fixate pentru garantarea funcționării în condiții de siguranță a foarfecelui de tăiat gard viu.
- ▶ Depozitați foarfecele de tăiat gard viu la loc uscat, închis, inaccesibil copiilor.
- ▶ Din considerente legate de siguranța și protecția muncii, schimbați piesele uzate sau deteriorate.
- ▶ Nu încercați să reparați singuri scula electrică de grădină dacă nu aveți pregătirea necesară pentru aceasta.
- ▶ Asigurați-vă că piesele noi utilizate la schimbare provin de la Bosch.

### Indicații privind manevrarea optimă a acumulatorului

- ▶ **Înainte de a introduce acumulatorul în scula electrică de grădină, asigurați-vă că aceasta este oprită.** Introducerea unui acumulator într-o scula electrică de grădină pornită poate duce la accidente.
- ▶ **Folosiți numai acumulatori Bosch prevăzuți pentru această sculă electrică de grădină.** Întrebuințarea altor acumulatori poate duce la răni și pericol de incendiu.
- ▶ **Nu deschideți acumulatorul.** Există pericol de scurtcircuit.
  -  **Feriți acumulatorul de căldură, de asemenea de ex. de radiații solare continue, foc, apă și umezeală.** Există pericol de explozie.
- ▶ **În cazul deteriorării sau utilizării necorespunzătoare a acumulatorului se pot degaja vapori. Aerisiți cu aer proaspăt iar dacă vi se face rău consultați un medic.** Vaporii pot irita căile respiratorii.
- ▶ **Folosiți acumulatorul numai împreună cu scula dumneavoastră electrică Bosch.** Numai astfel acumulatorul va fi protejat împotriva suprasolicitării periculoase.
- ▶ **În urma contactului cu obiecte ascuțite ca de exemplu cuie sau șurubelnițe sau prin acțiunea unor forțe exterioare asupra sa, acumulatorul se poate deteriora.** Se poate produce un scurtcircuit intern în urma căruia acumulatorul să se aprindă, să scoată fum, să explodeze sau să se supraîncălzească.
- ▶ **Nu scurtcircuitați acumulatorul.** Există pericol de explozie.
- ▶ Protejați acumulatorul împotriva umezelii și a apei.
- ▶ Depozitați acumulatorul numai în domeniul de temperatură de la -20 °C la 50 °C. Nu lăsați acumulatorul în autovehicul, de exemplu pe timpul verii.
- ▶ Ocazional curățați fantele de ventilație ale acumulatorului cu o pensulă moale, curată și uscată.

## Instrucțiuni privind siguranța pentru încărcătoare



### Citiți toate indicațiile de avertizare și instrucțiunile.

Nerespectarea indicațiilor de avertizare și a instrucțiunilor poate provoca electrocutare, incendii și/sau răni grave.

### Păstrați cu grijă prezentele instrucțiuni.

Utilizați încărcătorul numai dacă sunteți pe deplin informați asupra tuturor funcțiilor acestuia și le puteți accesa fără restricții sau dacă ați fost instruiți în mod corespunzător asupra lor.

- ▶ Nu permiteți în niciun caz copiilor, persoanelor cu capacități fizice, senzoriale sau intelectuale limitate sau lipsite de experiență și/sau cunoștințe și/sau persoanelor nefamiliarizate cu prezentele instrucțiuni, să folosească scula electrică de grădină. Este posibil ca reglementările locale să limiteze vârsta operatorului.
- ▶ **Supravegheați copiii.** Astfel veți fi siguri că, copiii nu se joacă cu scula electrică.
- ▶ **Încărcați numai acumulatori Li-Ion Bosch având o capacitate începând de la 1,5 Ah (de la 3 celule de acumulator). Tensiunea acumulatorului trebuie să se potrivească cu tensiunea de încărcare a încărcătorului. Nu încărcați baterii de unică folosință.** În caz contrar există pericol de incendiu și explozie.



**Feriți încărcătorul de ploaie sau umerzeală.** Pătrunderea apei în încărcător mărește riscul de electrocutare.

- ▶ **Încărcați numai acumulatori Li-Ion Bosch. Tensiunea acumulatorului trebuie să se potrivească cu tensiunea de încărcare a încărcătorului.** În caz contrar există pericol de incendiu și explozie.
- ▶ **Păstrați încărcătorul curat.** Prin murdărire crește pericolul de electrocutare.
- ▶ **Înainte de utilizare controlați întotdeauna încărcătorul, cablul și ștecherul. Nu folosiți încărcătorul, în cazul în care constatați deteriorarea acestuia. Nu deschideți singuri încărcătorul și nu permiteți repararea acestuia decât de către personal de specialitate și numai cu piese de schimb originale.** Încărcătoarele, cablurile și ștecherule deteriorate măresc riscul de electrocutare.
- ▶ **Nu folosiți încărcătorul pe un substrat inflamabil (de ex. hârtie, textile etc.) resp. în mediu cu pericol de explozie.** Din cauza încălzirii care se produce în timpul încărcării există pericol de incendiu.
- ▶ **Nu obturați fantele de ventilație ale încărcătorului.** În caz contrar, încărcătorul se poate supraîncălzi și este posibil să nu mai funcționeze în mod corespunzător.
- ▶ Pentru o siguranță electrică sporită, se recomandă utilizarea unui întrerupător automat de protecție cu un curent de declanșare maxim de 30 mA. Înainte de utilizare, verificați întotdeauna întrerupătorul automat de protecție.





### Întreținere

- ▶ **Extrageți acumulatorul din scula electrică de grădină înainte de a efectua reglaje sau lucrări de întreținere sau în cazul în care aceasta rămâne nesupravegheată un timp mai îndelungat.** Putați întotdeauna mănuși pentru grădină, atunci când manipulați cuțitele ascuțite sau dacă lucrați în apropierea acestora.
- ▶ Controlați scula electrică de grădină și, din considerente legate siguranță, înlocuiți componentele uzate sau deteriorate ale acesteia.
- ▶ Controlați dacă piulițele, bolțurile și șuruburile sunt bine fixate pentru garantarea funcționării în condiții de siguranță a foarfecelui de tăiat gard viu.
- ▶ Asigurați-vă că piesele noi utilizate la schimbare provin de la Bosch.
- ▶ **Înainte de utilizare și de transport lubrifiați întotdeauna bara portcuțit cu spray de întreținere.**

### Simboluri

Următoarele simboluri sunt importante pentru citirea și înțelegerea instrucțiunilor de utilizare. Rețineți aceste simboluri și semnificația lor. Interpretarea corectă a simbolurilor vă ajută să utilizați mai bine și mai sigur scula electrică.

Română | 213

Simbol	Semnificație
	Direcția reacției
	Direcție de deplasare
	Pornire
	Oprire
	Accesorii

### Utilizare conform destinației

Scula electrică este destinată utilizării casnice, la tăierea și tunderea gardului viu și a arbuștilor la o înălțime mai mare, în timp ce operatorul se află la nivelul solului. Scula electrică nu este destinată tăierii materialelor anorganice sau folosirii de către operatori suiși pe o scară sau pe treptele unei scări. Scula electrică nu este construită pentru tăierea ierbii și nu poate fi folosită ca trimmer de gazon. Scula electrică nu este destinată utilizării profesionale și industriale.

### Set de livrare (vezi figura B)

Scoateți cu grijă din ambalaj scula electrică și verificați dacă următoarele piese sunt în set complet:

- Cap foarfece de tăiat gard viu
- Mâner telescopic
- Acumulator\*\*
- Încărcător\*\*
- Cureaua de transport
- Protecție cuțite
- Instrucțiuni de folosire

În cazul în care există piese lipsă sau deteriorate vă rugăm să vă adresați distribuitorului dumneavoastră.

\*\*specific fiecărei țări

### Elemente componente (vezi figura A)

Numerotarea componentelor ilustrate se referă la schița sculei electrice de la pagina grafică 320.

- 1 Bară portcuțite
- 2 Butoane de reglare cap pivotant
- 3 Conector
- 4 Tijă telescopică
- 5 Reglaj telescopic înălțime
- 6 Mâner frontal
- 7 Buclă de transport la mânerul frontal
- 8 Cureaua de transport
- 9 Buclă de transport la mânerul posterior
- 10 Buton de blocare
- 11 Mâner posterior (suprafețe de prindere izolate)

- 12 Întrerupător pornit/oprit
  - 13 Acumulator
  - 14 Tastă deblocare acumulator
  - 15 Cârlig pentru buclă de transport, mâner frontal
  - 16 Cârlig pentru buclă de transport, mâner posterior
- Accesorii ilustrate sau descrise nu sunt cuprinse în setul de livrare standard. Puteți găsi accesorii complete în programul nostru de accesorii.**

### Date tehnice

Foarfece telescopic de tăiat gard viu cu acumulator	UniversalHedge-Pole 18	
Număr de identificare		3 600 HB3 0..
Număr de curse la mersul în gol	rot./min	2 200
Lungime lamă	mm	430
Deschiderea dinților	mm	16
Reglaj înălțime	m	2,1 – 2,6
Cap pivotant, 10 poziții	°	135
Greutate conform EPTA-Procedure 01:2014	kg	3,6
Număr de serie	Vezi numărul de serie (plăcuța indicatoare a tipului) de pe scula electrică	
Temperatură ambiantă admisă		
- în timpul încărcării și al funcționării	°C	0... +45
- în timpul depozitării	°C	-20... +50
Acumulator	Tehnologie lithiu-ion	
Număr de identificare		
- 1,5 Ah		2 607 337 187
- 2,0 Ah		2 607 337 211
- 2,5 Ah		2 607 337 199
Tensiune nominală	V=	18
Capacitate		
- 2 607 337 187	Ah	1,5
- 2 607 337 211	Ah	2,0
- 2 607 337 199	Ah	2,5
Număr celule de acumulator		
- 2 607 337 187		5
- 2 607 337 211		5
- 2 607 337 199		5

## 214 | Română

**Foarfece telescopic de tăiat gard viu cu acumulator**
**UniversalHedge-Pole 18**
**Încărcător**
**AL 1830 CV**

Număr de identificare		
2 607 ...	EU	... 225 965
	UK	... 225 967
	AU	... 225 969

Curent de încărcare	A	3,0
---------------------	---	-----

Timp de încărcare (acumulator descărcat)		
- 1,5 Ah	min	33
- 2,0 Ah	min	45
- 2,5 Ah	min	60

Greutate conform EPTA-Procedure 01:2014	kg	0,40
---	----	------

Clasa de protecție		□ / II
--------------------	--	--------

**Încărcător**
**AL 1815 CV**

Număr de identificare		
2 607 ...	EU	... 226 077
	UK	... 226 079
	AU	... 226 081

Curent de încărcare	A	1,5
---------------------	---	-----

Timp de încărcare (acumulator descărcat)		
- 1,5 Ah	min	63
- 2,0 Ah	min	84
- 2,5 Ah	min	105

Greutate conform EPTA-Procedure 01:2014	kg	0,38
---	----	------

Clasa de protecție		□ / II
--------------------	--	--------

**Informație privind zgomotul/vibrațiile**

Valorile zgomotului emis au fost determinate conform EN 60335-1.

Nivelul de zgomot evaluat A al sculei electrice este în mod normal de: nivel presiune sonoră 72 dB(A); nivel putere sonoră 86 dB(A). Incertitudine K = 4 dB.

Valorile totale ale vibrațiilor  $a_h$  (suma vectorială a trei direcții) și incertitudinea K au fost determinate conform EN 60335-1:  $a_h = 1,1 \text{ m/s}^2$ ,  $K = 1,5 \text{ m/s}^2$ .

Nivelul vibrațiilor specificat în prezentele instrucțiuni a fost măsurat conform unei proceduri de măsurare standardizate în EN 60335 și poate fi folosit la compararea diferitelor scule electrice. El poate fi folosit și pentru evaluarea provizorie a solicitării vibratorii.

Nivelul specificat al vibrațiilor se referă la cele mai frecvente utilizări ale sculei electrice. În eventualitatea în care scula electrică este utilizată pentru alte aplicații, împreună cu accesorii diverse sau care diferă de cele indicate sau nu beneficiază de o întreținere satisfăcătoare, nivelul vibrațiilor se poate abate de la valoarea specificată. Aceasta poate

amplifica considerabil solicitarea vibratorie de-a lungul întregului interval de lucru.

Pentru o evaluare exactă a solicitării vibratorii ar trebui luate în calcul și intervalele de timp în care scula electrică este deconectată sau funcționează, dar nu este folosită efectiv. Această metodă de calcul ar putea duce la reducerea considerabilă a valorii solicitării vibratorii pe întreg intervalul de lucru.

Stabiliți măsuri de siguranță suplimentare pentru protejarea utilizatorului împotriva efectului vibrațiilor, ca de exemplu: întreținerea sculei electrice și a accesoriilor, menținerea căldurii mâinilor, organizarea proceselor de muncă.

**Montare și funcționare**

Scopul acțiunii	Figura	Pagina
Elemente componente	<b>A</b>	320
Set de livrare	<b>B</b>	321
Asamblarea sculei electrice	<b>C</b>	321
Introducerea acumulatorului	<b>D</b>	321
Fixarea curelei de transport	<b>E</b>	322
Reglaj telescopic înălțime	<b>F</b>	322
Scoatere teacă protecție cuțite Lubrifierea barei portcuțit	<b>G</b>	323
Reglarea capului pivotant	<b>H</b>	323
Pornire/oprire	<b>I</b>	324
Indicații de lucru	<b>J</b>	324–325
Extragerea acumulatorului	<b>K</b>	326
Întreținerea și depozitarea sculei electrice	<b>L</b>	326
Alegerea accesoriilor		327

**Punere în funcțiune**
**Pentru siguranța dumneavoastră**

- ▶ **Înainte oricărui lucru la scula electrică (de exemplu întreținere, schimbarea accesoriilor etc.) cât și în timpul transportului și al depozitării, scoateți acumulatorul din aceasta.** Există pericol de rănire în caz de acționare involuntară a întrerupătorului pornit/oprit cu butonul de blocare.
- ▶ **După deconectarea foarfecelui de tăiat gard viu, cuțitele se mai mișcă încă câteva fracțiuni de secundă.**
- ▶ **Nu atingeți cuțitele aflate în mișcare.**
- ▶ **Acționați comutatoarele numai după ce acumulatorul a fost introdus complet în scula electrică.**

## Introducerea/extragerea acumulatorului (vezi figurile D+K)

**Notă:** dacă nu se utilizează acumulatori adecvați, se pot produce deranjamente funcționale sau scula electrică se poate defecta.

Introduceți acumulatorul încărcat **13** în mânerul telescopic. Asigurați-vă că acumulatorul este introdus complet.

Pentru a extrage acumulatorul **13** din scula electrică, apăsați tasta de deblocare acumulator **14** și trageți acumulatorul spre înainte, în direcția barei portcuțit.

## Încărcarea acumulatorului

► **Nu folosiți alt încărcător.** Încărcătorul din setul de livrare este adaptat acumulatorului litiu-ion încorporat în scula dumneavoastră electrică de grădină.

► **Respectați tensiunea de alimentare!** Tensiunea sursei de curent trebuie să coincidă cu datele de pe plăcuța indicatoare a tipului încărcătorului. Încărcătoarele inscripționate cu 230 V pot funcționa și la 220 V.

Acumulatorul este echipat cu un sistem de supraveghere a temperaturii care-i permite încărcarea numai în domeniul de temperaturi cuprins între 0 °C și 45 °C. Astfel se obține o durată de viață îndelungată a acumulatorului.

**Indicație:** Acumulatorul se livrează parțial încărcat. Pentru a asigura funcționarea la capacitatea nominală a acumulatorului, înainte de prima utilizare încărcăți complet acumulatorul în încărcător.

Acumulatorul cu tehnologie litiu-ion poate fi încărcat în orice moment, fără ca prin aceasta să i se reducă durata de viață. O întrerupere a procesului de încărcare nu dăunează acumulatorului.

Acumulatorul litiu-ion este protejat împotriva descărcării profunde prin „Electronic Cell Protection (ECP)”. Când acumulatorul este descărcat, scula electrică de grădină este oprită din funcționare prin intermediul unui circuit de protecție: scula electrică de grădină nu mai funcționează.

**⚠ ATENȚIE După deconectarea automată a sculei electrice de grădină nu mai apăsați întrerupătorul pornit/oprit.** Acumulatorul se poate deteriora.

Respectați instrucțiunile privind eliminarea acumulatorului.

## Procesul de încărcare

Procesul de încărcare începe imediat după introducerea în priză a ștecherului încărcătorului și a acumulatorului în compartimentul de încărcare.

Prin procesul de încărcare inteligentă, starea de încărcare a acumulatorului este sesizată automat iar acumulatorul va fi încărcat cu un curent de încărcare întotdeauna optim, în funcție de temperatura și tensiunea sa.

În acest mod acumulatorul este menajat, iar în cazul păstrării sale în încărcător, el va fi întotdeauna încărcat la capacitate maximă.

## Semnificația elementelor indicatoare (AL 1830 CV)

### Clipire (rapidă) a indicatorului verde de încărcare a acumulatorului

 Charge Procesul de încărcare rapidă este semnalizat de **clipirea rapidă** a indicatorului **verde** de încărcare a acumulatorului.

**Indicație:** Încărcarea rapidă este posibilă numai când temperatura acumulatorului se află în domeniul temperaturilor admise, vezi paragraful „Date tehnice”.

### Clipire (lentă) a indicatorului verde de încărcare a acumulatorului

 GO 80% Când nivelul de încărcare a acumulatorului este de **80 % clipește lent** indicatorul verde de încărcare a acumulatorului.

Acumulatorul poate fi extras în scopul utilizării imediate.

### Lumina continuă a indicatorului verde de încărcare a acumulatorului

 100% **Lumina continuă** a indicatorului **verde** de încărcare a acumulatorului semnalizează faptul că acumulatorul este complet încărcat.

Dacă acumulatorul nu este introdus în încărcător, **lumina continuă** emisă de indicatorul de încărcare a acumulatorului semnalizează faptul că ștecherul este introdus în priză iar încărcătorul este în stare de funcționare.

### Lumina continuă a indicatorului roșu de încărcare a acumulatorului

 **Lumina continuă** a indicatorului **roșu** de încărcare a acumulatorului semnalizează faptul că temperatura acumulatorului se situează în afara limitelor de temperatură admise pentru încărcare, vezi paragraful „Date tehnice”. Imediat ce temperatura revine în domeniul admis de temperaturi, încărcătorul comută automat pe încărcare rapidă.

### Clipirea indicatorului roșu de încărcare a acumulatorului

 **Clipirea** indicatorului **roșu** de încărcare a acumulatorului semnalizează un alt deranjament al procesului de încărcare, vezi paragraful „Defecțiuni – cauze și remedieri”.

## Semnificația elementelor indicatoare (AL 1815 CV)

### Indicatorul de încărcare a acumulatorului clipește

 Charge Procesul de încărcare este semnalizat prin **clipirea** indicatorului de încărcare a acumulatorului.

## 216 | Română

**Indicatorul de încărcare a acumulatorului luminează continuu**

 **100%** Lumina continuă emisă de indicatorul de încărcare a acumulatorului semnalizează faptul că acumulatorul este încărcat complet sau că temperatura acumulatorului se află în afara domeniului temperaturilor de încărcare și de aceea acesta nu poate fi încărcat. Imediat după atingerea domeniului admis al temperaturilor, acumulatorul se încarcă.

Dacă acumulatorul nu este introdus în încărcător, lumina continuă emisă de indicatorul de încărcare a acumulatorului semnalizează faptul că ștecherul este introdus în priză iar încărcătorul este în stare de funcționare.

**Defecțiuni – cauze și remedieri**

Cauză	Remediere
-------	-----------

Indicatorul de încărcare a acumulatorului luminează continuu	
--	--

Indicatorul roșu de încărcare a acumulatorului clipește	
---	--

Nu este posibilă încărcarea	
-----------------------------	--

Acumulatorul nu este fixat (corect)	Fixați corect acumulatorul în încărcător
-------------------------------------	--

Contactele acumulatorului sunt murdare	Curățați contactele acumulatorului; de ex. introducând și extrăgând de mai multe ori acumulatorul, dacă este cazul înlocuiți acumulatorul
--	---

Acumulator defect	Înlocuiți acumulatorul
-------------------	------------------------

Indicatoarele de încărcare a acumulatorului resp. nu se aprind	
--	--

Ștecherul încărcătorului nu este introdus (corect) în priza de curent	Introduceți (complet) ștecherul în priza de curent
---	--

Priza de curent, cablul de alimentare sau încărcătorul sunt defecte	Verificați tensiunea rețelei, dacă este cazul duceți încărcătorul pentru verificare la un centru autorizat de service și asistență tehnică post-vânzări pentru scule electrice Bosch
---	--

**Indicații privind încărcarea**

În cazul încărcării continue, respectiv a ciclurilor consecutive de încărcare fără întreruperi, încărcătorul se poate încălzi. Aceasta nu reprezintă însă o defecțiune a încărcătorului.

Un timp de funcționare considerabil diminuat după încărcare indică faptul că acumulatorul s-a uzat și trebuie înlocuit.

**Montare**

► Înaintea oricăror lucrări la scula electrică (de exemplu întreținere, schimbarea accesoriilor etc.) cât și în

timpul transportului și al depozitării, scoateți acumulatorul din aceasta. Există pericol de rănire în caz de acționare involuntară a întrerupătorului pornit/oprit cu butonul de blocare.

**Asamblarea sculei electrice (vezi figurile C + E)**

Racordați coplanar capul foarfecelui de tăiat gard viu și mânerul telescopic și asigurați-le prin răsucirea conectorului 3. Asigurați-vă că ambele piese sunt montate și blocate corespunzător.

Fixați cureaua de transport 8 la buclele de transport 7/9 ale mânerelor. Țineți seama de faptul că, cureaua de transport are două cârige de dimensiuni diferite. Asigurați-vă că, cârligul mai mare 16 este fixat la bucla de transport a mânerului posterior 9 iar cârligul mai mic 15 la bucla de transport a mânerului frontal 7.

Scoateți teaca de protecție cuțite.

**Reglaj telescopic înălțime (vezi figura F)**

Deblocați prin rotire reglajul telescopic al înălțimii 5, reglați tija telescopică 4 la lungimea dorită și blocați din nou prin strângere reglajul telescopic al înălțimii 5.

În funcție de utilizare și de înălțimea gardului viu, lungimea tijei telescopice 4 poate fi reglată între 2,1 m și 2,60 m.

**Reglarea capului pivotant (vezi figura H)**

Apăsăți simultan cele două butoane de reglare 2, aduceți capul pivotant în poziția dorită deplasând în sus și în jos capul foarfecelui de tăiat gard viu, eliberați butoanele de reglare 2 și asigurați-vă că, capul foarfecelui de tăiat gard viu este fixat în mod reglementar.

Capul pivotant poate fi fixat în 10 poziții diferite.

**Funcționare****Conectare/deconectare (vezi figura I)**

Pentru pornirea sculei electrice, apăsați mai întâi butonul de blocare 10 și apoi întrerupătorul pornit/oprit 12. În timpul funcționării sculei electrice țineți apăsat întrerupătorul pornit/oprit. Când scula electrică este pornită, puteți elibera butonul de blocare.

Pentru oprirea sculei electrice eliberați întrerupătorul pornit/oprit 12.

Pentru a economisi energie, țineți scula electrică pornită numai atunci când o folosiți.

Acumulatorul Li-Ion este protejat împotriva descărcării profunde prin „Electronic Cell Protection (ECP)”. Când acumulatorul s-a descărcat, scula electrică este deconectată printr-un circuit de protecție: scula electrică nu mai lucrează.

**Indicații de lucru (vezi figura J)****Mecanism antiblocare**

Această sculă electrică este echipată cu un sistem antiblocare în avantajul dumneavoastră. Când cuțitul de tăiere nimereste material tare, crește sarcina careia îi este supus motorul.



Microelectronica inteligentă sesizează suprasarcina și comută de mai multe ori sensul de rotație al motorului, împiedicând astfel blocarea cuțitului de tăiere și permițând tăierea materialului.

Această comutare perceptibilă durează până la 3 s. După secționarea materialului, scula electrică continuă să

lucreze în regim normal, sau cuțitul de tăiere rămâne în mod automat în stare deschisă, în cazul în care situația de suprasarcină persistă (de exemplu, atunci când, din greșeală, o bucată de gard metalic blochează scula electrică de grădină).

## Detectarea defecțiunilor

Următorul tabel prezintă simptomele defecțiunilor, cauzele posibile precum și soluția corectă de remediere a acestora, dacă vreodată scula dumneavoastră electrică de grădină nu funcționează impecabil. În cazul în care totuși nu puteți localiza și înlătura problema, adresați-vă în acest scop atelierului dumneavoastră de service.

► **Atenție: înainte de a trece la detectarea defecțiunilor, opriți scula electrică de grădină și extrageți acumulatorul din aceasta.**

Simptome	Cauză posibilă	Remediere
Durata de tăiere la o încărcare a acumulatorului este prea scurtă	Frecare prea mare din cauza gresării defectuoase	Pulverizați cu lubrifianț (1 609 200 399)
	Cuțitul trebuie curățat	Curățați cuțitul
	Tehnică de tăiere necorespunzătoare	vezi „Instrucțiuni de lucru“
	Acumulatorul nu este încărcat complet	Încărcați acumulatorul, vezi și indicațiile privind încărcarea
Cuțitele se mișcă foarte lent sau mecanismul antiblocare nu funcționează	Sistemul de protecție termică al acumulatorului s-a declanșat	Lăsați acumulatorul să se răcească și reporniți
	Acumulator descărcat	Lăsați acumulatorul să se răcească și reporniți
Foarfecele de tăiat gard viu nu funcționează	Acumulatorul a fost depozitat la temperaturi în afara domeniului de temperaturi admise	Lăsați acumulatorul să se încălzească la temperatura camerei (în limitele domeniului de temperaturi admise de 0 – 45 °C)
	Acumulator descărcat	Încărcați acumulatorul, vezi și indicațiile privind încărcarea
Foarfecele de tăiat gard viu funcționează cu întreruperi	Dispozitivul de blocare a conectării nu este fixat corect	vezi „Punerea în funcțiune“
	Direcția de rotație a motorului se schimbă continuu și motorul se oprește după aprox. 3 s	vezi „Indicațiile de lucru“ (mecanism antiblocare)
	Cablajul intern al sculei electrice de grădină este defect	Adresați-vă atelierului dumneavoastră de service Bosch
Motorul funcționează, cuțitele stau pe loc	Întreprătorul pornit/oprit defect	Adresați-vă atelierului dumneavoastră de service Bosch
	Defecțiune internă	Adresați-vă atelierului dumneavoastră de service Bosch
Cuțitele se înfierbântă	Frecare prea mare din cauza gresării defectuoase	Pulverizați cu lubrifianț (1 609 200 399)
	Cuțitul este tocit	Adresați-vă atelierului dumneavoastră de service Bosch
	Cuțitul are știrbituri	Adresați-vă atelierului dumneavoastră de service Bosch
Cuțitul nu se mișcă	Acumulator descărcat	Încărcați acumulatorul, vezi și indicațiile privind încărcarea
	Scula electrică de grădină este defectă	Adresați-vă atelierului dumneavoastră de service Bosch

## 218 | Română

Simptome	Cauză posibilă	Remediere
Vibrații/zgomote puternice	Scula electrică de grădină este defectă	Adresați-vă atelierului dumneavoastră de service Bosch
Indicatorul roșu de încărcare a acumulatorului clipește Procesul de încărcare nu este posibil	Acumulatorul nu este montat (corect)	Montați corect acumulatorul în încărcător
	Contactele acumulatorului sunt murdare	Curățați contactele acumulatorului; de ex. introducând și extrăgând de mai multe ori acumulatorul, dacă este cazul înlocuiți acumulatorul
	Acumulator defect	Înlocuiți acumulatorul
Indicatoarele de încărcare a acumulatorului nu luminează	Ștecherul încărcătorului nu este introdus (corect) în priză de curent	Introduceți (complet) ștecherul în priză de curent
	Priza de curent, cablul de alimentare sau încărcătorul sunt defecte	Verificați tensiunea rețelei, dacă este cazul duceți încărcătorul pentru verificare la un centru autorizat de service și asistență tehnică post-vânzări pentru scule electrice Bosch

## Întreținere, depozitare și transport (vezi figurile K + L)

- **Înainte oricărui lucru la scula electrică (de exemplu întreținere, schimbarea accesoriilor etc.) cât și în timpul transportului și al depozitării, scoateți acumulatorul din aceasta.** Există pericol de rănire în caz de acționare involuntară a întrerupătorului pornit/oprit cu butonul de blocare.

### Întreținerea cuțitului

Lubrifiați cuțitul de tăiere înainte și după fiecare utilizare cu spray-ul de ungere recomandat.

### Depozitare și transport

Înainte de depozitare și transport scoateți acumulatorul din foarfecele telescopice de tăiat gard viu cu acumulator și montați teaca de protecție cuțit.

## Asistență clienți și consultanță privind utilizarea

[www.bosch-garden.com](http://www.bosch-garden.com)

În caz de reclamații și comenzi de piese de schimb vă rugăm să indicați neapărat numărul de identificare compus din 10 cifre, conform plăcuței indicatoare a tipului sculei electrice.

### România

Robert Bosch SRL  
PT/MKV1-EA  
Service scule electrice  
Strada Horia Măcelariu Nr. 30 – 34, sector 1  
013937 București  
Tel.: +40 21 405 7541  
Fax: +40 21 233 1313  
E-Mail: [BoschServiceCenter@ro.bosch.com](mailto:BoschServiceCenter@ro.bosch.com)  
[www.bosch-pt.ro](http://www.bosch-pt.ro)

## Transport

Acumulatorii Li-Ion integrați respectă cerințele legislației privind transportul mărfurilor periculoase. Acumulatorii pot fi transportați rutier fără restricții de către utilizator. În cazul transportului de către terți (de exemplu: transport aerian sau prin firmă de expediții) trebuie respectate cerințele speciale privind ambalarea și marcarea. În această situație, la pregătirea expedierii trebuie consultat un expert în transportul mărfurilor periculoase.

Expediați acumulatorii numai în cazul în care carcasa acestora este intactă. Acoperiți cu bandă de lipit contactele deschise și ambalați astfel acumulatorul încât să nu se poată deplasa în interiorul ambalajului.

Vă rugăm să respectați eventualele norme naționale suplimentare.

## Eliminare



Sculele electrice, acumulatorii, accesoriile și ambalajele trebuie direcționate către o stație de revalorificare ecologică.



Nu aruncați sculele electrice și acumulatorii/bateriile în gunoierul menajer!

### Numai pentru țările UE:

Conform Directivei Europene 2012/19/UE sculele electrice scoase din uz, iar conform Directivei Europene 2006/66/CE, acumulatorii/bateriile defecte sau consumate trebuie colectate separat și direcționate către o stație de reciclare ecologică.

### Acumulatori/baterii:

#### Li-Ion:

Vă rugăm să respectați indicațiile de la paragraful „Transport”, pagina 220.

#### Sub rezerva modificărilor.

## Български

### Указания за безопасна работа

#### Пояснения на графичните символи



Общо указание за опасност.



Прочетете ръководството за експлоатация.



Не използвайте градинския електроинструмент при дъжд; не го излагайте на дъжд.



Внимавайте намиращи се наблизо лица да не бъдат наранени от отхвърчащи частици.



Внимание: Когато градинският електроинструмент работи, стойте на безопасно разстояние от него.



Винаги работете с предпазни ръкавици и предпазни очила. Препоръчва се ползването и на допълнителни лични предпазни средства, като стабилни обувки с грайфери и защитна каска. Подходящите лични предпазни средства намаляват опасността от травми от падащи клони и неволно допир до ножа.

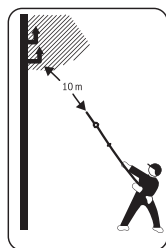

Никога не докосвайте захранващи или телефонни кабели. Такива кабели са под високо напрежение. Съществува голяма опасност от токов удар. Поддържайте минимално разстояние 10 m.

Внимание: когато градинският електроинструмент е включен, намиращи се наблизо лица трябва да стоят на безопасно разстояние.

### Общи указания за безопасна работа с електроинструменти

**⚠ ВНИМАНИЕ** Прочетете всички предупреждения, указания, запознайте се с фигурите и техническите характеристики, приложени към електроинструмента.

Пропуски при спазването на указанията по-долу могат да предизвикат токов удар и/или тежки травми.

**Запазете всички предупреждения и указания за ползване в бъдеще.**

Терминът «електроинструмент» в указанията по-долу се отнася до захранван от електрическата мрежа (с кабел) електроинструмент и до захранван от батерия (безкабелен) електроинструмент.

#### Безопасност на работното място

- ▶ **Поддържайте работното си място чисто и добре осветено.** Безпорядъкът и недостатъчното осветление могат да спомогнат за възникването на трудова злополука.
- ▶ **Не работете с електроинструмента в среда с повишена опасност от възникване на експлозия, в близост до леснозапалими течности, газове или прахообразни материали.** По време на работа в електроинструментите се отделят искри, които могат да възпламенят прахообразни материали или пари.
- ▶ **Дръжте деца и странични лица на безопасно разстояние, докато работите с електроинструмента.** Ако вниманието Ви бъде отклонено, може да загубите контрола над електроинструмента.

#### Безопасност при работа с електрически ток

- ▶ **Щепселът на електроинструмента трябва да е подходящ за ползвания контакт. В никакъв случай не се допуска изменение на конструкцията на щепсела. Когато работите със занулени електроуреди, не използвайте адаптери за щепсела.** Ползването на оригинални щепсели и контакти намалява риска от възникване на токов удар.
- ▶ **Избягвайте допира на тялото Ви до заземени тела, напр. тръби, отоплителни уреди, печки и хладилници.** Когато тялото Ви е заземено, рискът от възникване на токов удар е по-голям.
- ▶ **Предпазвайте електроинструмента си от дъжд и влага.** Проникването на вода в електроинструмента повишава опасността от токов удар.
- ▶ **Не използвайте захранващия кабел за цели, за които той не е предвиден, напр. за да носите електроинструмента за кабела или да извадите щепсела от контакта. Предпазвайте кабела от нагряване, омасляване, допир до остри ръбове или до подвижни звена на машини.** Повредени или усукани кабели увеличават риска от възникване на токов удар.
- ▶ **Когато работите с електроинструмент навън, използвайте само удължителни кабели, подходящи за работа на открито.** Използването на удължител, предназначен за работа на открито, намалява риска от възникване на токов удар.
- ▶ **Ако се налага използването на електроинструмента във влажна среда, използвайте предпазен прекъсвач за утечни токове.** Използването на предпазен прекъсвач за утечни токове намалява опасността от възникване на токов удар.

### Безопасен начин на работа

- ▶ **Бъдете концентрирани, следете внимателно действията си и постъпвайте предпазливо и разумно. Не използвайте електроинструмента, когато сте уморени или под влиянието на наркотични вещества, алкохол или упойващи лекарства.** Един миг разсеяност при работа с електроинструмент може да има за последиствие изключително тежки наранявания.
- ▶ **Работете с предпазващо работно облекло и винаги с предпазни очила.** Носенето на подходящи за ползвания електроинструмент и извършваната дейност лични предпазни средства, като дихателна маска, здрави плътнотзатоворени обувки със стабилен грайфер, защитна каска или шумозаглушители (антифони), намалява риска от възникване на трудова злополука.
- ▶ **Избягвайте опасността от включване на електроинструмента по невнимание. Преди да включите щепсела в контакта или да поставите батерията, както и при пренасяне на електроинструмента, се уверявайте, че пусковият прекъсвач е позиция "изключено".** Носенето на електроинструменти с пръст върху пусковия прекъсвач или подаването на захранващо напрежение, докато пусковият прекъсвач е включен, увеличава опасността от трудови злополуки.
- ▶ **Преди да включите електроинструмента, се уверявайте, че сте отстранили от него всички помощни инструменти и гаечни ключове.** Помощен инструмент, забравен на въртящо се звено, може да причини травми.
- ▶ **Избягвайте неестествените положения на тялото. Работете в стабилно положение на тялото и във всеки момент поддържайте равновесие.** Така ще можете да контролирате електроинструмента по-добре и по-безопасно, ако възникне неочаквана ситуация.
- ▶ **Работете с подходящо облекло. Не работете с широки дрехи или украшения. Дръжте косата и дрехите си на безопасно разстояние от движещи се звена.** Широките дрехи, украшенията, дългите коси могат да бъдат захванати и увлечени от въртящи се звена.
- ▶ **Ако е възможно използването на външна аспирационна система, се уверявайте, че тя е включена и функционира изправно.** Използването на аспирационна система намалява рисковете, дължащи се на отделящи се при работа прахове.
- ▶ **Доброто познаване на електроинструмента вследствие на честа работа с него не е повод за намаляване на вниманието и пренебрегване на мерките за безопасност.** Едно невнимателно действие може да предизвика тежки наранявания само за части от секундата.

### Грижливо отношение към електроинструментите

- ▶ **Не претоварвайте електроинструмента. Използвайте електроинструментите само съобразно тяхното предназначение.** Ще работите по-добре и по-безопасно, когато използвате подходящия електроинструмент в зададения от производителя диапазон на натоварване.
- ▶ **Не използвайте електроинструмент, чиито пусков прекъсвач е повреден.** Електроинструмент, който не може да бъде изключван и включван по предвидения от производителя начин, е опасен и трябва да бъде ремонтиран.
- ▶ **Преди да извършвате каквито и да е дейности по електроинструмента, напр. настройване, смяна на работен инструмент, както и когато го прибирате, изключвайте щепсела от контакта, респ. изваждайте батерията, ако е възможно.** Тази мярка премахва опасността от задействане на електроинструмента по невнимание.
- ▶ **Съхранявайте електроинструментите на места, където не могат да бъдат достигнати от деца. Не допускайте те да бъдат използвани от лица, които не са запознати с начина на работа с тях и не са прочели тези инструкции.** Когато са в ръцете на неопитни потребители, електроинструментите могат да бъдат изключително опасни.
- ▶ **Поддържайте добре електроинструментите си и аксесоарите им. Проверявайте дали подвижните звена функционират безукорно, дали не заклинват, дали има счупени или повредени детайли, които нарушават или изменят функциите на електроинструмента. Преди да използвате електроинструмента, се погрижете повредените детайли да бъдат ремонтирани.** Много от трудовите злополуки се дължат на недобре поддържани електроинструменти и уреди.
- ▶ **Поддържайте режещите инструменти винаги добре заточени и чисти.** Добре поддържаните режещи инструменти с остри ръбове оказват по-малко съпротивление и се водят по-леко.
- ▶ **Използвайте електроинструментите, допълнителните приспособления, работните инструменти и т. н., съобразно инструкциите на производителя. При това се съобразявайте и с конкретните работни условия и операции, които трябва да изпълните.** Използването на електроинструменти за различни от предвидените от производителя приложения повишава опасността от възникване на трудови злополуки.
- ▶ **Поддържайте дръжките и ръкохватките сухи, чисти и неомаслени.** Хлъзгавите дръжки и ръкохватки не позволяват безопасната работа и доброто контролиране на електроинструмента при възникване на неочаквана ситуация.

### Грижливо отношение към акумулаторни електроинструменти

- ▶ **За зареждането на акумулаторните батерии използвайте само зарядните устройства, препоръчвани от производителя.** Когато използвате зарядни устройства за зареждане на неподходящи акумулаторни батерии, съществува опасност от възникване на пожар.
- ▶ **За захранване на електроинструментите използвайте само предвидените за съответния модел акумулаторни батерии.** Използването на различни акумулаторни батерии може да предизвика трудова злополука и/или пожар.
- ▶ **Предпазвайте неизползваните акумулаторни батерии от контакт с големи или малки метални предмети, напр. кламери, монети, ключове, пирони, винтове и др.п., тъй като те могат да предизвикат късо съединение.** Последствията от късото съединение могат да бъдат изгаряния или пожар.
- ▶ **При неправилно използване от акумулаторна батерия от нея може да изтече електролит.** Избягвайте контакта с него. Ако въпреки това на кожата Ви попадне електролит, изплакнете мястото обилно с вода. Ако електролит попадне в очите Ви, след незабавно обилно изплакване потърсете помощ от лекар. Електролитът може да предизвика изгаряния на кожата.
- ▶ **Не използвайте акумулаторна батерия или електроинструмент, които са повредени или с изменена конструкция.** Повредени или изменени акумулаторни батерии могат да се възпламенят, експлодират или да предизвикат наранявания.
- ▶ **Не излагайте акумулаторната батерия на високи температури или огън.** Излагането на огън или температури над 130 °C могат да предизвикат експлозии.
- ▶ **Спазвайте всички указания за зареждане на акумулаторната батерия; не я зареждайте, ако температурата ѝ е извън диапазона, посочен в инструкциите.** Неправилното зареждане или зареждането при температури извън допустимия диапазон могат да увредят батерията и увеличават опасността от пожар.

### Поддържане

- ▶ **Допускайте ремонтът на електроинструментите Ви да се извършва само от квалифицирани специалисти и само с използването на оригинални резервни части.** По този начин се гарантира съхраняване на безопасността на електроинструмента.
- ▶ **Никога не ремонтирайте повредени акумулаторни батерии.** Ремонтът на акумулаторни батерии трябва да се извършва само от производителя или от оторизиран сервиз.

### Указания за безопасна работа с електрически ножици за храсти

- ▶ **Дръжте всички части на тялото си на безопасно разстояние от меча с ножовете. Не се опитвайте да премахвате отрязани парчета или да държите това, което режете, докато ножовете се движат. Преди да отстранявате заклени парченца, се уверявайте, че пусковият прекъсвач е в положение "изключено" и акумулаторната батерия е извадена.** Един миг невнимание при ползване на ножицата за храсти може да предизвика тежки травми.
- ▶ **Допирайте машината само до изолираните ръкохватки (основна ръкохватка 11, предна ръкохватка 6 или разширителната зона за захващане 8), тъй като ножовете могат да попаднат на скрити проводници под напрежение.** При контакт на ножа с проводник под напрежение то може да се предаде по металните части на машината и това да предизвика токов удар.
- ▶ **Винаги дръжте електроинструмента за изолираните ръкохватки, тъй като режещият нож може да допре проводник под напрежение.** При влизане в съприкосновение на ножа с проводник под напрежение то може да се предаде по металните елементи и това да предизвика токов удар.
- ▶ **Пренасяйте електрическата ножица за храсти само когато движението на ножа е спряло. При пренасяне или прибиране на ножицата за храсти винаги поставяйте предпазния капак.** Внимателното отношение към градинския електроинструмент намалява опасността от нараняване с ножовете.
- ▶ **Предварително се уверявайте, че всички предпазни съоръжения и ръкохватки са монтирани правилно и здраво.** Никога не се опитвайте да включите и да използвате не напълно сглобен електроинструмент или електроинструмент с недопустими изменения на конструкцията си.

### Допълнителни указания за безопасна работа

- ▶ Не допускайте този градински електроинструмент да бъде ползван от деца, лица с ограничени физически, сензорни или душевни способности или лица с недостатъчни познания и опит и/или лица, които не са запознати с тези указания. Възможно е национални нормативни документи да ограничават възрастта на работещия с градинския електроинструмент.
- ▶ Деца трябва да бъдат под постоянен надзор, за да се предотврати опасността да играят с градинския електроинструмент.
- ▶ **По време на работа захващайте машината с двете ръце за предвидените за целта повърхности на ръкохватките и заемайте стабилно положение на тялото.** С две ръце машината се води по-sigурно.
- ▶ При пренасяне на машината я дръжте така, че мечът с ножовете да е хоризонтален.
- ▶ **Преди да оставите електроинструмента, изчакайте движението му да спре напълно.**

## 222 | Български

- ▶ По време на работа в радиус от 3 метра не трябва да се намират други лица или животни. Отговорен за намиращите се в зоната на работа е обслужващият машината.
- ▶ Никога не изваждайте ножицата за храсти, ако в непосредствена близост се намират лица, особено деца или животни.
- ▶ Отговорен за травми на други лица или за материални щети е работещият с тревокосачката.
- ▶ Никога не докосвайте меча с ножовете.
- ▶ Винаги внимателно проверявайте предварително храста, който ще режете, и отстранявайте телове или други чужди тела.
- ▶ Винаги преди работа с ножицата за храсти проверявайте дали ножовете, винтовете за ножовете или други части на режещия механизъм са износени или повредени. Никога не работете, ако режещият механизъм е повреден или ако има силно износени елементи.
- ▶ Запознайте се добре с обслужващите елементи на ножицата за рязане, за да можете в критична ситуация да я изключите бързо.
- ▶ Работете с ножицата за храсти само при дневна светлина или силно изкуствено осветление.
- ▶ Преди започване на работа се уверявайте, че всички включени в комплектската предпазни съоръжения и ръкохватки са монтирани. Никога не се опитвайте да включвате ножицата за храсти, ако не е сглобена напълно или ако са ѝ направени недопустими модификации.
- ▶ Никога не дръжте ножицата за рязане за предпазните ѝ съоръжения.
- ▶ По време на работа с ножицата за храсти внимавайте постоянно да поддържате стабилно положение на тялото си и да сте в равновесие. Не работете с машината на степенки или стълби.
- ▶ Съобразявайте се с конкретните работни условия и бъдете подготвени за настъпването на възможни опасности, които може да не чуете, докато работите с ножицата за храсти.
- ▶ За да бъде гарантирано безопасно работно състояние на ножицата за храсти, се уверявайте, че всички гайки, щифтове и винтове са затегнати.
- ▶ Съхранявайте ножицата за храсти на в сухо затворено помещение, недостъпно за деца.
- ▶ Поради съображения за безопасност заменяйте износени или повредени детайли.
- ▶ Не се опитвайте сами да ремонтирате градинския електроинструмент, освен ако не притежавате нужната квалификация.
- ▶ Уверявайте се, че резервните части, които поставяте, са произведени от Бош.

### Указания за оптимална работа с акумулаторната батерия

- ▶ **Преди да поставяте акумулаторната батерия, се уверявайте, че градинският електроинструмент е изключен.** Поставянето на акумулаторна батерия в градински електроинструмент, който е включен, може да предизвика злополуки.
  - ▶ **Използвайте само акумулаторни батерии на Бош, предвидени за този модел градински електроинструмент.** Използването на други акумулаторни батерии може да предизвика пожари и наранявания.
  - ▶ **Не отваряйте акумулаторната батерия.** Съществува опасност от възникване на късо съединение.
-  **Предпазвайте акумулаторната батерия от високи температури, напр. вследствие на продължително излагане на директна слънчева светлина или огън, както и от вода и овлажняване.** Съществува опасност от експлозия.
- ▶ **При повреждане и неправилна експлоатация от акумулаторната батерия могат да се отделят пари. Проветрете помещението и, ако се почувствате неразположени, потърсете лекарска помощ.** Парите могат да раздразнят дихателните пътища.
  - ▶ **Използвайте акумулаторната батерия само за захранване на Вашия електроинструмент от Бош.** Само така акумулаторната батерия се предпазва от опасно претоварване.
  - ▶ **Предмети с остри ръбове, напр. пирони или отвертки или силни механични въздействия могат да повредят акумулаторната батерия.** Може да бъде предизвикано вътрешно късо съединение и акумулаторната батерия може да се запали, да запуши, да експлодира или да се прегрее.
  - ▶ **Внимавайте да не предизвикате късо съединение между клемите на акумулаторната батерия.** Съществува опасност от експлозия.
  - ▶ Предпазвайте акумулаторната батерия от влага и вода.
  - ▶ Съхранявайте акумулаторната батерия само в температурния диапазон от  $-20\text{ }^{\circ}\text{C}$  до  $50\text{ }^{\circ}\text{C}$ . Напр. не оставяйте акумулаторната батерия през лятото в автомобил на слънце.
  - ▶ Периодично почиствайте вентилационните отвори на акумулаторната батерия с мека чиста и суха четка.

## Указания за безопасна работа със зарядни устройства



**Прочетете внимателно всички указания.**

Неспазването на

приведените по-долу указания може да доведе до токов удар, пожар и/или тежки травми.

### Съхранявайте това ръководство за експлоатация на сигурно място.

Използвайте зарядното устройство само ако разбирате добре и можете да управлявате всичките му функции или сте получили нужните указания за това.

- ▶ Не допускайте този градински електроинструмент да бъде ползван от деца, лица с ограничени физически, сензорни или душевни способности или лица с недостатъчни познания и опит и/или лица, които не са запознати с тези указания. Възможно е национални нормативни документи да ограничават възрастта на работещия с градинския електроинструмент.
- ▶ **Следете деца.** Така се осигурява, че децата няма да играят с машината за рязане на високи клони.
- ▶ **Зареждайте само литиево-йонни акумулаторни батерии на Бош с капацитет не по-малък от 1,5 Ah (3 или повече акумулаторни клетки).** Напрежението на акумулаторната батерия трябва да съответства на зарядното напрежение на зарядното

## устройство. Не се опитвайте да зареждате обикновени (неакумулаторни) батерии. В противен случай съществува опасност от пожар и експлозия.



**Предпазвайте зарядното устройство от дъжд и овлажняване.** Проникването на вода в зарядното устройство увеличава опасността от токов удар.

- ▶ **Зареждайте само литиево-йонни акумулаторни батерии на Бош.** Напрежението на акумулаторната батерия трябва да съответства на зарядното напрежение на зарядното устройство. В противен случай съществува опасност от пожар и експлозия.
- ▶ **Поддържайте зарядното устройство чисто.** Съществува опасност от възникване на токов удар вследствие на замърсяване на зарядното устройство.
- ▶ **Винаги преди употреба проверявайте зарядното устройство, захранващия кабел и щепсела. Не използвайте зарядното устройство в случай, че откриете повреди. Не отваряйте зарядното устройство, оставете ремонтите да бъдат извършвани само от квалифицирани техници и с оригинални резервни части.** Повреди на зарядното устройство, захранващия кабел или щепсела увеличават опасността от токов удар.
- ▶ **Не поставяйте зарядното устройство на леснозапалима повърхност (напр. хартия, текстил и др. п.) или в леснозапалима среда.** Съществува опасност от възникване на пожар вследствие на нагриването на устройството по време на зареждане.
- ▶ **Не покривайте вентилационните отвори на зарядното устройство.** В противен случай зарядното устройство може да прегрее и да престане да функционира нормално.
- ▶ За повишаване на електрическата безопасност се препоръчва включването на дефектнотокова защита с макс. праг на задействане 30 mA. Винаги преди работа проверявайте предпазния прекъсвач на дефектнотоковата защита.

### Поддържане





- ▶ **Изваждайте акумулаторната батерия, преди да настройвате или да почиствате градинския електроинструмент или когато го оставяте продължително време без надзор.** Когато трябва да извършвате дейности в близост до ножовете, работете винаги с предпазни ръкавици.
- ▶ Проверете градинския електроинструмент и за по-голяма сигурност заменяйте износени или повредени детайли.
- ▶ За да бъде гарантирано безопасно работно състояние на градинския инструмент, се уверявайте, че всички гайки, щифтове и винтове са затегнати.

## 224 | Български

- ▶ Уверявайте се, че резервните части, които поставяте, са произведени от Бош.
- ▶ **Преди ползване и преди прибиране за съхранение винаги смазвайте меча с ножовете със спрей.**

## Символи

Символите по-долу са важни при запознаването с ръководството за експлоатация. Моля, прегледайте ги и запомнете значението им. Правилната интерпретация на символите ще Ви помогне да ползвате електроинструмента по-добре и по-безопасно.

Символ	Значение
	Посока на реакцията
	Посока на движение
	Включване
	Изключване
	Допълнителни приспособления

## Предназначение на електроинструмента

Машината е предназначена за ползване в домашни условия, за рязане и оформяне на храсти на голяма височина, докато ползвателят я стои на земята. Машината не е предназначена да бъде ползвана на стълба или степенка. Машината не е предназначена за рязане на трева и не може да бъде ползвана като тревокосачка. Машината не е предназначена за професионално ползване.

## Окомплектовка (вижте фигура В)

Внимателно извадете електроинструмента от опаковката и проверете дали окомплектовката му е пълна:

- Глава на ножицата за храсти
- Телескопична ръкохватка
- Акумулаторна батерия\*\*
- Зарядно устройство\*\*
- Колан за носене
- Предпазител на ножовете
- Ръководство за експлоатация

Ако има липсващи или повредени елементи, моля, обърнете се към Вашия търговец.

\*\* в зависимост от държавата, в която се доставя

## Изобразени елементи (вижте фиг. А)

Номерирането на посочените компоненти се отнася до изображенията на машината на графичната страница 320.

- 1 Меч
- 2 Бутон за регулиране на наклонящата се глава
- 3 Съединително звено
- 4 Телескопична тръба
- 5 Регулиране на телескопичния механизъм
- 6 Предна ръкохватка
- 7 Халка за окачване на колан на предната ръкохватка
- 8 Колан за носене
- 9 Халка за окачване на колан на задната ръкохватка
- 10 Застопоряващ бутон
- 11 Задна ръкохватка (Изолирани повърхности на ръкохватките)
- 12 Пусков прекъсвач
- 13 Акумулаторна батерия
- 14 Освобождаващи бутони за акумулаторната батерия
- 15 Кука за халката за окачване на колан, предна ръкохватка
- 16 Кука за халката за окачване на колан, задна ръкохватка

Изобразените на фигурите и описаните допълнителни приспособления не са включени в стандартната окомплектовка на уреда. Изчерпателен списък на допълнителните приспособления можете да намерите съответно в каталога ни за допълнителни приспособления.

## Технически данни

Акумулаторна телескопична ножица за храсти	UniversalHedge-Pole 18	
Каталожен номер		3 600 НВ3 0..
Скорост на въртене на празен ход	min <sup>-1</sup>	2200
Дължина на меча	mm	430
Междина на зъба	mm	16
Регулиране по височина	m	2,1 – 2,6
Наклоняща се глава, 10 позиции	°	135
Маса съгласно ЕРТА-Procedure 01:2014	kg	3,6
Сериен номер	Вижте серийния номер (табелка на уреда) на градинския електроинструмент	
Допустима околна температура		
- за зареждане и за работа <sup>†</sup>	°C	0...+45
- за съхраняване	°C	-20...+50



**Акумулаторна телескопична  
ножица за храсти**
**UniversalHedge-  
Pole 18**
**Акумулаторна батерия**
**Литиево-йонна**

Каталожен номер		
- 1,5 Ah		2 607 337 187
- 2,0 Ah		2 607 337 211
- 2,5 Ah		2 607 337 199

Номинално напрежение	V=	18
----------------------	----	----

Капацитет		
- 2 607 337 187	Ah	1,5
- 2 607 337 211	Ah	2,0
- 2 607 337 199	Ah	2,5

Брой на клетките в акумулаторната батерия		
- 2 607 337 187		5
- 2 607 337 211		5
- 2 607 337 199		5

**Зарядно устройство**
**AL 1830 CV**

Каталожен номер		
2 607 ...	EU	... 225 965
	UK	... 225 967
	AU	... 225 969

Заряден ток	A	3,0
-------------	---	-----

Време за зареждане (при напълно разрежена акумулаторна батерия)		
- 1,5 Ah	min	33
- 2,0 Ah	min	45
- 2,5 Ah	min	60

Маса съгласно ЕРТА- Procedure 01:2014	kg	0,40
--	----	------

Клас на защита		 / II
----------------	--	--

**Зарядно устройство**
**AL 1815 CV**

Каталожен номер		
2 607 ...	EU	... 226 077
	UK	... 226 079
	AU	... 226 081

Заряден ток	A	1,5
-------------	---	-----

Време за зареждане (при напълно разрежена акумулаторна батерия)		
- 1,5 Ah	min	63
- 2,0 Ah	min	84
- 2,5 Ah	min	105

Маса съгласно ЕРТА- Procedure 01:2014	kg	0,38
--	----	------

Клас на защита		 / II
----------------	--	--

## Информация за излъчван шум и вибрации

Стойностите на излъчвания шум са определени съгласно EN 60335-1.

Равнището A на излъчвания от електроинструмента шум обикновено е: равнище на звуковото налягане 72 dB(A); равнище на мощността на звука 86 dB(A).  
Неопределеност K = 4 dB.

Пълната стойност на вибрациите  $a_h$  (векторната сума по трите направления) и неопределеността K са определени съгласно EN 60335-1:  
 $a_h = 1,1 \text{ m/s}^2$ ,  $K = 1,5 \text{ m/s}^2$ .

Посоченото в това ръководство за експлоатация равнище на генерираните вибрации е измерено съгласно процедура, стандартизирана в EN 60335, и може да служи за сравняване на електроинструменти един с друг. То е подходящо също и за предварителна ориентировъчна преценка на натоварването от вибрации.

Посоченото ниво на генерираните вибрации е представително за най-често срещаните приложения на електроинструмента. Ако обаче електроинструментът бъде използван за други дейности, с различни работни инструменти или без необходимото техническо обслужване, нивото на вибрациите може да се различава. Това би могло да увеличи значително сумарното натоварване от вибрации в процеса на работа. За точната преценка на натоварването от вибрации трябва да бъдат взимани предвид и периодите, в които електроинструментът е изключен или работи, но не се ползва. Това би могло значително да намали сумарното натоварване от вибрации.

Предписвайте допълнителни мерки за предпазване на работещия с електроинструмента от въздействието на вибрациите, например: техническо обслужване на електроинструмента и работните инструменти, поддържане на ръцете топли, целесъобразна организация на работните стъпки.

## Монтиране и работа

Дейност	Фигура	Страница
Изобразени елементи	<b>A</b>	320
Окомплектовка	<b>B</b>	321
Сглобяване на машината	<b>C</b>	321
Поставяне на акумулаторната батерия	<b>D</b>	321
Захващане на колана за носене	<b>E</b>	322
Регулиране на височината	<b>F</b>	322
Сваляне на защитния капак на ножовете	<b>G</b>	323
Смазване на меча с ножовете	<b>G</b>	323
Регулиране на наклонящата се глава	<b>H</b>	323

## 226 | Български

Дейност	Фигура	Страница
Включване и изключване	I	324
Указания за работа	J	324 – 325
Изваждане на акумулаторната батерия	K	326
Поддържане и съхраняване на машината	L	326
Избор на допълнителни приспособления		327

## Пускане в експлоатация

### За Вашата сигурност

- ▶ **Изваждайте акумулаторната батерия преди да извършвате каквито и да е дейности по машината (напр. техническо обслужване, смяна на работния инструмент и т.н.), както и когато го транспортирате и съхранявате.** Съществува опасност от травми при неволно задействане на пусковия прекъсвач с бутона за блокиране.
- ▶ **След изключването на електроинструмента ножовете продължават да се движат известно време по инерция.**
- ▶ **Не допирайте движещите се ножове.**
- ▶ **Задействайте управляващите елементи само когато акумулаторната батерия е вкарана докрай.**

### Поставяне/изваждане на акумулаторната батерия (вижте фигури D + K)

**Внимание:** ползването на неподходящи акумулаторни батерии може да предизвика неправилно функциониране или повреда на машината.

Поставете заредената акумулаторна батерия **13** в телескопичната ръкохватка. Уверете се, че акумулаторната батерия е вкарана докрай.

За изваждане на акумулаторната батерия **13** от машината натиснете бутона за освобождаване **14** и издърпайте акумулаторната батерия напред по посока на меч с ножовете.

### Зареждане на акумулаторната батерия

- ▶ **Не използвайте други зарядни устройства.** Включеното в окомплектовката зарядно устройство е с параметри, подходящи за вградената в градинския Ви електроинструмент литиево-йонна акумулаторна батерия.
- ▶ **Внимавайте за напрежението на захранващата мрежа!** Напрежението на захранващата мрежа трябва да съответства на данните, написани на табелката на зарядното устройство. Зарядни устройства, обозначени с 230 V, могат да бъдат захранвани и с 220 V.

Акумулаторната батерия има температурен контрол, който позволява зареждането само в диапазона между

0 °C и 45 °C. Така се увеличава дълготрайността на акумулаторната батерия.

**Упътване:** Акумулаторната батерия се доставя частично заредена. За да достигнете пълния капацитет на акумулаторната батерия, преди първото ѝ използване я заредете докрай в зарядното устройство.

Литиево-йонната акумулаторна батерия може да бъде зареждана по всяко време, без това да съкращава дълготрайността ѝ. Прекъсване на зареждането също не ѝ вреди.

Литиево-йонната акумулаторна батерия се предпазва от дълбоко разреждане чрез системата «Electronic Cell Protection (ECP)». При разредена акумулаторна батерия градинският електроинструмент се изключва от предпазен прекъсвач: градинският електроинструмент спира и не може да бъде включен.

**⚠ ВНИМАНИЕ** След автоматичното изключване не продължавайте да натискате пусковия прекъсвач. Възможно е да повредите акумулаторната батерия.

Спазвайте указанията за изхвърляне на акумулаторните батерии.

### Зареждане

Процесът на зареждане започва, когато щепселът на зарядното устройство бъде включен в контакта и акумулаторна батерия бъде поставена в гнездото.

Благодарение на интелигентността на процеса на зареждане състоянието на акумулаторната батерия се разпознава и тя се зарежда с оптималния ток за текущите си температура и напрежение.

Така животът на акумулаторната батерия се удължава, а, при съхраняване върху зарядното устройство, тя е винаги напълно заредена.

### Значение на светлинните индикатори (AL 1830 CV)

#### Мигаща светлина (бързо) на зеления светодиод за зареждане на акумулаторната батерия

 Charge Процесът на бързо зареждане се сигнализира чрез **бързо мигане** на **зеления** светодиод на акумулаторната батерия.

**Упътване:** Бързо зареждане е възможно само ако температурата на акумулаторната батерия е в границите на допустимия интервал, вижте раздел «Технически данни».

#### Мигаща светлина (бавно) на зеления светодиод за зареждане на акумулаторната батерия

 GO 80% Когато акумулаторната батерия се зареди на **80%**, **зеленият** светодиод започва да **мига бавно**.

Акумулаторната батерия може да бъде извадена и ползвана веднага.

### Непрекъсната светлина на зеления светодиод за зареждане на акумулаторната батерия

 **Непрекъснато светещ зелен** светодиод за зареждане на акумулаторната батерия показва, че тя е напълно заредена.

**Непрекъснато светене** на светодиода, когато няма поставена акумулаторна батерия, указва, че щепселът е включен в захранващата мрежа и зарядното устройство е готово за работа.

### Непрекъсната светлина на червения светодиод за зареждане на акумулаторната батерия

 **Непрекъснато светещ червен** светодиод показва, че температурата на акумулаторната батерия е извън допустимия интервал за зареждане, вижте раздел «Технически данни». Когато температурата достигне допустимия интервал за зареждане, зарядното устройство се включва автоматично в режим за бързо зареждане.

### Мигаща светлина на червения светодиод на акумулаторната батерия

 **Мигането на червения** светодиод показва наличието на друг проблем, вижте раздел «Грешки – причини за възникване и начини за отстраняването им».

### Значение на светлинните индикатори (AL 1815 CV)

#### Мигащ светодиод за зареждане на акумулаторната батерия

 **Charge** Процесът на зареждане се указва чрез **мигане** на светодиода.

#### Непрекъснато светещ светодиод

 **Непрекъснатото светене** на светодиода указва, че акумулаторната батерия е заредена напълно **или** че температурата на акумулаторната батерия е извън допустимия интервал за зареждане, поради което в момента акумулаторната батерия не се зарежда. Когато температурата попадне в допустимия температурен интервал, процесът на зареждане започва.

**Непрекъснато светене** на светодиода, когато няма поставена акумулаторна батерия, указва, че щепселът е включен в захранващата мрежа и зарядното устройство е готово за работа.

### Грешки – причини за възникване и начини за отстраняването им

Причина	Отстраняване
<b>Светодиодът свети непрекъснато</b>	
<b>Червеният светодиод за зареждане на акумулаторната батерия мига</b>	
<b>Не е възможно зареждане</b>	
Акумулаторната батерия не е вкарана (правилно)	Поставете акумулаторната батерия на зарядното устройство правилно
Контактите на акумулаторната батерия са замърсени	Почистете контактите на акумулаторната батерия, напр. чрез неколкотократно й изваждане и вкарване в гнездото, респ. заменете акумулаторната батерия
Акумулаторната батерия е дефектна	Заменете акумулаторната батерия
<b>Светодиодите, респ. не светят</b>	
Щепселът на зарядното устройство не е вкаран в контакта (правилно)	Вкарайте (докрай) щепсела в контакта
Контактът, захранващия кабел или зарядното устройство са дефектни	Проверете захранващото напрежение, ако е необходимо занесете зарядното устройство за проверка в оторизиран сервис за електроинструменти на Бош

### Указания за зареждане

При непрекъснати, респ. многократно следващи един след друг цикли на зареждане без прекъсване зарядното устройство може да се нагрее. Това обаче не представлява повреда на зарядното устройство.

Съществено съкратено време за работа след зареждане показва, че акумулаторната батерия е изхабена и трябва да бъде заменена.

### Монтиране

► **Изваждайте акумулаторната батерия преди да извършвате каквито и да е дейности по машината (напр. техническо обслужване, смяна на работния инструмент и т.н.), както и когато го транспортирате и съхранявате.** Съществува опасност от травми при неволно задействане на пусковия прекъсвач с бутона за блокиране.

## 228 | Български

**Сглобяване на машината (вижте фигури С+Е)**

Вкарайте здраво една в друга главата на ножицата за храсти и телескопичната тръба и ги затегнете чрез завъртане на съединителното звено **3**. Уверете се, че двата детайла са монтирани правилно и затегнати здраво.

Захванете колана **8** към халките **7/9** на ръкохватките. Моля, обърнете внимание, че коланът има две куки с различна големина. Уверете се, че по-голямата кука **16** е закачена към халката на задната ръкохватка **9**, а по-малката кука **15** към халката на предната ръкохватка **7**.

Свалете защитния капак на мечата.

**Регулиране на височината (вижте фиг. F)**

Освободете механизма за регулиране по височина **5** чрез завъртане, регулирайте телескопичната тръба **4** до желаната дължина и отново затегнете механизма за регулиране по височина **5**.

В зависимост от конкретните условия телескопичната тръба **4** може да се регулира по дължина в границите от 2,1 m до 2,6 m.

**Регулиране на наклонящата се глава (вижте фигура H)**

Натиснете едновременно двата бутона **2**, настройте наклонящата се глава до желаната позиция, като я повдигнете или спуснете, отпуснете бутоните **2** и се уверете, че главата е стегната правилно.

Главата на ножицата за храсти може да бъде фиксирана в 10 различни позиции.

**Работа****Включване и изключване (вижте фиг. I)**

За **включване** на машината първо натиснете блокиращия бутон **10** и след това пусковия прекъсвач **12**. По време на работа с машината дръжте пусковия прекъсвач натиснат. При включена машина можете да отпуснете блокиращия бутон.

За **изключване** на електроинструмента отпуснете пусковия прекъсвач **12**.

За да пестите енергия, дръжте електроинструмента включен само когато го ползвате.

Литиево-йонната акумулаторна батерия е защитена срещу дълбоко разреждане благодарение на системата «Electronic Cell Protection (ECP)». При разредена акумулаторна батерия електроинструментът се изключва от предпазен прекъсвач: машината спира да работи.

**Указания за работа (вижте фиг. J)****Антиблокиращ механизъм**

За Ваше улеснение тази машина е съоръжена с антиблокираща система. Ако ножовете попаднат на твърд предмет, натоварването на електродвигателя се увеличава. Интелигентната електроника разпознава претоварването и обръща многократно посоката на движение на електродвигателя, за да предотврати блокирането на ножовете и да разреже предмета. Това осезаемо превключване може да продължи до 3 s. След прерязването машината продължава да работи в нормален режим или при продължаващо претоварване спира автоматично в отворена позиция на ножовете (напр. ако по невнимание градинският електроинструмент захване телена ограда).

**Отстраняване на дефекти**

В случай, че Вашият градински електроинструмент престане да работи нормално, таблицата по-долу показва симптоми на дефекти, възможната причина и начинът за отстраняването ѝ. Ако не можете да отстраните проблема с помощта на мерките, описани в таблицата, се обърнете към оторизиран сервиз за електроинструменти на Бош.

► **Внимание: Преди да започнете търсенето и отстраняване на дефекти изключете градинския електроинструмент и извадете акумулаторната батерия.**

Симптоми	Възможна причина	Отстраняване
Времето за работа с едното зареждане е твърде кратко	Твърде голямо триене поради недостатъчно смазване	Напръскайте със спрей с масло (1 609 200 399)
	Ножът трябва да бъде почистен	Почистете ножа
	лоша техника на рязане	вижте раздела «Указания за работа»
	Акумулаторната батерия не е заредена напълно	Заредете акумулаторната батерия, вижте също и указанията за зареждане
	Температурната защита на акумулаторната батерия се е задействала	Оставете акумулаторната батерия да се охлади и включете отново

Симптоми	Възможна причина	Отстраняване
Ножовете се движат бавно или анти-блокиращият механизъм не работи	Акумулаторната батерия е разредена	Оставете акумулаторната батерия да се охлади и включете отново
	Акумулаторната батерия е съхранявана извън допустимия температурен интервал	Изчакайте акумулаторната батерия да се загрее до стайна температура (в границите на допустимия температурен интервал от 0 – 45 °C)
Акумулаторната ножица не тръгва	Акумулаторната батерия е разредена	Заредете акумулаторната батерия, вижте също и указанията за зареждане
	Блокировката на включването не е в правилна позиция	вижте раздела «Включване»
Акумулаторната ножица работи с прекъсвания	Посоката на въртене на електродвигателя се сменя неколкократно и спира след припл. 3 s	вижте «Указания за работа» (анти-блокиращ механизъм)
	Вътрешен електрически дефект на градинския електроинструмент	Обърнете се към Вашия сервизен център на Бош
	Пусковият прекъсвач е повреден	Обърнете се към Вашия сервизен център на Бош
Електродвигателят работи, ножовете не се движат	Вътрешна грешка	Обърнете се към Вашия сервизен център на Бош
Ножовете се нагряват	Твърде голямо триене поради недостатъчно смазване	Напръскайте със спрей с масло (1 609 200 399)
	Ножовете са затыпени	Обърнете се към Вашия сервизен център на Бош
	Ножовете са с повреден (нащърбен) режещ ръб	Обърнете се към Вашия сервизен център на Бош
Ножът не се движи	Акумулаторната батерия е разредена	Заредете акумулаторната батерия, вижте също и указанията за зареждане
	Градинският електроинструмент е дефектен	Обърнете се към Вашия сервизен център на Бош
Силни вибрации/шум	Градинският електроинструмент е дефектен	Обърнете се към Вашия сервизен център на Бош
Червеният светодиод мига Зареждането не е възможно	Не е поставена (правилно) акумулаторна батерия	Поставете правилно акумулаторна батерия на зарядното устройство
	Контактите на акумулаторната батерия са замърсени	Почистете контактите на акумулаторната батерия, напр. чрез неколкотократно й изваждане и вкарване в гнездото, респ. заменете акумулаторната батерия
	Акумулаторната батерия е дефектна	Заменете акумулаторната батерия
Индикаторите за зареждане не светят	Щепселът на зарядното устройство не е вкаран в контакта (правилно)	Вкарайте (докрай) щепсела в контакта
	Контактът, захранващия кабел или зарядното устройство са дефектни	Проверете захранващото напрежение, ако е необходимо занесете зарядното устройство за проверка в оторизиран сервиз за електроинструменти на Бош

## Техническо обслужување, съхранявање и транспортиране (вижте фигури K + L)

- ▶ **Изваждайте акумулаторната батерия преди да извършвате каквито и да е дейности по машината (напр. техничко обслужување, смяна на работния инструмент и т.н.), както и кога го транспортирате и съхранявате.** Съществува опасност от травми при неволно задействане на пусковия прекъсвач с бутона за блокиране.

### Поддржане на ножовите

Преди и след всяко ползване смазвайте ножовите с препоръчвания спрей.

### Съхраняване и транспорт

При прибиране за съхраняване и при транспорт изваждайте акумулаторната батерия от акумулаторната телескопична ножица за храсти и поставяйте предпазителя на ножовите.

## Сервиз и технички съвети

[www.bosch-garden.com](http://www.bosch-garden.com)

Кога се обръщате с Въпроси към представителите, моля, непременно посочвайте 10-цифрения каталожен номер, означен на табелката на електроинструмента.

### България

Robert Bosch SRL  
Service scule electrice  
Strada Horia Măcelariu Nr. 30 – 34, sector 1  
013937 București, România  
Тел.: +359(0)700 13 667 (Български)  
Факс: +40 212 331 313  
Email: [BoschServiceCenterBG@ro.bosch.com](mailto:BoschServiceCenterBG@ro.bosch.com)  
[www.bosch-pt.com/bg/bg/](http://www.bosch-pt.com/bg/bg/)

## Транспортиране

Включените в окомплектовката литиево-йонни акумулаторни батерии са в обхвата на изискванията на нормативните документи, касаещи продукти с повишена опасност. Акумулаторните батерии могат да бъдат транспортирани от потребителя на публични места без допълнителни разрешителни.

При транспортиране от трети страни (напр. при въздушен транспорт или ползване на куриерски услуги) има специални изисквания към опаковането и обозначаването им. За целта се консултирайте с експерт в съответната област.

Изпращайте акумулаторни батерии само ако корпусът им не е повреден. Изолирайте открити контактни клеми с лепящи ленти и опаковайте акумулаторните батерии така, че да не могат да се изместват в опаковката си. Моля, спазвайте също и допълнителни национални предписания.

## Бракуване



Електроинструментите, акумулаторните батерии и допълнителните приспособления трябва да бъдат предавани за оползотворяване на съдържащите се в тях суровини.



Не изхвърляйте електроинструменти и акумулаторни или обикновени батерии при битовите отпадъци!

### Само за страни от ЕС:

Съгласно Европейска директива 2012/19/ЕС относно излязла от употреба електрическа и електронна апаратура и съгласно Европейска директива 2006/66/ЕО акумулаторни или обикновени батерии, които не могат да се използват повече, трябва да се събират отделно и да бъдат подлагани на подходяща преработка за оползотворяване на съдържащите се в тях суровини.

### Акумулаторни или обикновени батерии:

#### Li-Ion:

Моля, спазвайте указанията в раздел «Транспортиране», страница 232.

Правата за изменения запазени.

## Македонски

## Безбедносни напомени

### Толкување на символите



Општи безбедносни правила.



Прочитајте го упатството за употреба.



Не користете ја косачката кога врне и не излагајте ја на дожд.



Внимавајте предмети коишто летаат од косачката да не ги повредат личностите коишто стојат околу уредот.



Предупредување: Држете се на безбедно растојание од косачката додека таа работи.



**Секогаш носете заштитни ракавици и наочари. Се препорачува и носење на сигурносни нелизгачки кондури и заштитен шлем.** Соодветна заштитна облека ја намалува опасноста од повреда од паднати гранки и случаен допир со сечилото.

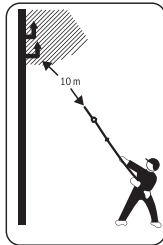

**Никогаш не доближувајте до струјни или телефонски кабли.** Таквите жици се под висок напон. Постои акутна опасност од струен удар. Одржувајте оддалеченост од најмалку 10 м.

Предупредување: Во близина на други личности, одржувајте безбедно растојание од нив со уредот додека работи.

## Општи предупредувања за безбедност на моќните алати

**⚠ ПРЕДУПРЕДУВАЊЕ** Прочитајте ги сите безбедносни предупредувања, илустрации и спецификации дадени со овој моќен алат. Грешките настанати како резултат на непридржување до сите инструкции дадени подолу може да предизвикаат електричен удар, пожар и/или тешки повреди.

Чувајте ги сите предупредувања и упатства за понатамошно упатување.

Поимот «моќен алат» во предупредувањата се однесуваат на електричниот моќен алат или батериски моќен алат.

### Безбедност на работниот простор

- ▶ **Работниот простор одржувајте го чист и добро осветлен.** Несреден и темен простор доведува до несреќи.
- ▶ **Не работете со моќните алати во експлозивна околина, како на пример, во присуство на запливи течности, гасови или прав.** Моќните алати создаваат искри кои може да го запалат правот или гасовите.
- ▶ **Држете ги децата и присутните подалеку додека работите со моќен алат.** Напнатоста може да предизвика да изгубите контрола.

### Електрична безбедност

- ▶ **Приклучокот на моќниот алат мора да одговара на штекерот. На никој начин не го менувајте приклучокот. Не користите приклучен адаптер со заземјените моќни алати.** Неизменетите приклучоци и соодветните штекери го намалуваат ризикот од струен удар.
- ▶ **Избегнувајте телесен контакт со заземјени површини, како на пример, цевки, радијатори, метални ланци и фриждери.** Постои зголемен ризик од струен удар ако телото е заземјено.
- ▶ **Не ги изложувајте моќните алати на дожд или влажни услови.** Ако влезе вода во моќниот алат, ќе се зголеми ризикот од струен удар.

- ▶ **Не постапувајте несоодветно со кабелот. Не го користете кабелот за носење, влечење или исклучување од струја на моќниот алат. Кабелот чувајте го подалеку од оган, масло, остри ивици и подвижни делови.** Оштетени или заплеткани кабли го зголемуваат ризикот од струен удар.
- ▶ **При работа со моќен алат на отворено, користете продолжен кабел соодветен за надворешна употреба.** Користењето на кабел соодветен за надворешна употреба го намалува ризикот од струен удар.
- ▶ **Ако мора да работите со моќен алат на влажно место, користете заштитен уред за диференцијална струја (RCD).** Користењето на RCD го намалува ризикот од струен удар.

### Лична безбедност

- ▶ **Бидете внимателни, внимавајте како работите и работете разумно со моќен алат. Не користете моќен алат ако сте уморни или под дејство на дроги, алкохол или лекови.** Еден момент на невнимание додека работите со моќните алати може да доведе до сериозна лична повреда.
- ▶ **Користете лична заштитна опрема. Секогаш носете заштита за очи.** Заштитната опрема, како на пр., маска за прав, безбедносни чевли кои не се лизгаат, шлем или заштита за уши, кои се користат за соодветни услови, ќе доведат до намалување на лични повреди.
- ▶ **Спречете ненамерно активирање. Проверете дали копчето е на позиција-исклучено, пред да го вклучите во струја и/или во комплетот со батерии, пред да го земете или носите алатот.** Носење на моќните алати со прстот на копчето или вклучување во струја на моќните алати кои имаат вклучено копче доведува до несреќи.
- ▶ **Отстранете било каков клуч за регулирање или француски клуч пред да го вклучите моќниот алат.** Француски клуч или клуч прикачен за ротирачки дел на моќниот алат може да доведе до лична повреда.
- ▶ **Не ги пречекорувајте ограничувањата. Одржувајте соодветна положба и рамнотежа цело време.** Ова овозможува подобра контрола на моќниот алат во неочекувани ситуации.
- ▶ **Облечете се соодветно. Не носете широка облека и накит. Косата и алиштата треба да бидат подалеку од подвижните делови.** Широката облека, накитот или долгата коса може да се закачат за подвижните делови.
- ▶ **Ако се користат поврзани уреди за вадење прав и собирање предмети, проверете дали се правилно поврзани и користени.** Собирањето прав може да ги намали опасностите предизвикани од прав.
- ▶ **Не дозволувајте искуството стекнато со честа употреба на алатите да ве направи спокойни и да ги игнорирате безбедносни принципи при неговото користење.** Невнимателно движење може да предизвика сериозна повреда во дел од секунда.

**Употреба и чување на моќните алати**

- ▶ **Не го преоптоварувајте моќниот алат.** Користете соодветен моќен алат за намената. Со соодветниот моќен алат подобро, побезбедно и побрзо ќе ја извршите работата за која е наменет.
- ▶ **Не користете моќен алат ако со копчето не можете да го вклучите и исклучите.** Секој моќен алат кој не може да се контролира со копчето е опасен и мора да се поправи.
- ▶ **Исклучете го моќниот алат од струја и/или извадете го комплетот со батерии, ако се одделува, пред да правите некакви прилагодувања, менувате дополнителна опрема или да го складираат моќниот алат.** Со овие превентивни безбедносни мерки се намалува ризикот од случајно вклучување на моќниот алат.
- ▶ **Чувајте ги моќните алати подалеку од дофат на деца и не дозволувајте лицата кои не ракувале со моќниот алат или не се запознаени со ова упатство да работат со истиот.** Моќните алати се опасни во рацете на необучени корисници.
- ▶ **Одржување на моќните алати и дополнителната опрема.** Проверете го порамнувањето или прицврстување на подвижните делови, спојот на деловите и сите други услови кои може негативно да влијаат врз функционирањето на моќниот алат. Ако е оштетен, однесете го моќниот алат на поправка пред да го користите. Многу несреќи се предизвикани заради несоодветно одржување на моќните алати.
- ▶ **Острете ги и чистете алатите за сечење.** Соодветно одржуваните ивици на алатите за сечење помалку се виткаат и полесно се контролираат.
- ▶ **Моќниот алат, дополнителната опрема, деловите и др., користете ги во согласност со ова упатство, внимавајте на работните услови и работата која ја вршите.** Користењето на моќниот алат за други активности од наменетите може да доведе до опасни ситуации.
- ▶ **Рачките и површините за држење одржувајте ги суви, чисти и неизмастени.** Рачките и површините за држење што се лизгаат не овозможуваат безбедно ракување и контрола на алатот во неочекувани ситуации.

**Употреба и чување на батериски алат**

- ▶ **Полнете ја батеријата само со полнач наведен од производителот.** Полнач кој е соодветен за еден тип комплет со батерии може да предизвика опасност од пожар ако се користи за друг комплет со батерии.
- ▶ **Моќните алати користете ги само со специјално наменети комплекти со батерии.** Користењето на други комплекти со батерии може да предизвика опасност од повреда или пожар.
- ▶ **Кога не го користите комплетот со батерии, чувајте го подалеку од други метални предмети, како на пр., спојувалки, метални пари, клучеви, шајки, завртки или други помали метални предмети, кои може да**

**предизвикаат спој од еден до друг извор.** Краток спој на батериските извори може да предизвика изгореници или пожар.

- ▶ **Под непредвидени околности, течноста може да истече од батеријата; избегнувајте контакт. При случаен допир, измијте се со млаз вода. Ако течноста влезе во очите, побарајте дополнителна медицинска помош.** Течност истечена од батеријата може да предизвика иритирање или изгореници.
- ▶ **Не употребувајте комплет со батерии или алат кој е оштетен или изменет.** Оштетени или изменети батерии може да реагираат непредвидливо и да предизвикаат пожар, експлозија или опасност од повреда.
- ▶ **Не го изложувајте комплетот со батерии или алатот на оган или висока температура.** Изложувањето на оган или температура над 130 °C може да предизвика експлозија.
- ▶ **Следете ги сите инструкции за полнење и не го полнете комплетот со батерии или алатот надвор од температуриот опсег наведен во инструкциите.** Неправилното полнење или на температура надвор од наведениот опсег може да ја оштети батеријата и да ја зголеми опасноста од пожар.

**Сервисирање**

- ▶ **Моќниот алат сервисирајте го кај квалификувано лице кое користи само идентични резервни делови.** Со ова се обезбедува безбедно одржување на моќниот алат.
- ▶ **Никогаш не поправајте оштетени комплекти со батерии.** Поправката на комплекти со батерии треба да ја врши само производителот или овластен сервис.

**Безбедносни правила за електричните ножици за жива ограда**

- ▶ **Сите делови од телото држете ги подалеку од сечилото. Не обидувајте се во тек на работата на ножиците да го отстранувате исечениот материјал или да го држите исечокот цврсто. Осигурајте се дека прекинувачот е исклучен и дека батеријата е извадена пред да одглавувате заглавен материјал.** Еден момент на невнимание при работа со ножиците за режење може да доведе до тешки повреди.
- ▶ **Држете го уредот за изолираните површини (Главна дршка 11, предна дршка 6 или проширената површина на рачката 8), бидејќи сечилото може да дојде во допир со скриени кабли.** Допир на сечилото со жица под напон може да ги доведе и другите метални делови на уредот под напон и со тоа да доведе до струен удар.
- ▶ **Работете со машината само на изолирани површини, зошто сечилото може да дојде во допир со скриени електрични инсталации.** Ако сечилото дојде во допир со проводник на електрична енергија, преку металните делови на машината може да предизвика електричен удар кај ракувачот со ножиците.



- ▶ **Електричните ножици секогаш носете ги за рачката, и тоа само кога се исклучени. Кога ги пренесувате или складираате електричните ножици секогаш ставате ја заштитната футрола.** Внимателното ракување со машината го намалува ризикот од повреда.
- ▶ **Пред да ја користите машината проверете да се монтирани сите штитници и рачки.** Никогаш не работете со машина која не е целосно монтирана или на која се вршени недозволените преправки.

#### Дополнителни сигурносни напомени

- ▶ Не дозволувајте им на деца, личности со ограничени физички, сензорни или психички ограничувања и/или недостаток на знаење или на личности незапознаени со ова упатство да го употребуваат уредот. Локалните прописи можат да ја ограничат возраста на ракувачот.
- ▶ Децата треба да бидат под надзор да не си играат со уредот.
- ▶ **При работа, држете го уредот за соодветните дршки цврсто со двете раце и одржувајте стабилен став.** Уредот побезбедно се управува со две раце.
- ▶ Секогаш носете го уредот со затворени сечила.
- ▶ **Почекајте додека електричниот апарат сосема не прекине со работа, пред да го тргнете настрана.**
- ▶ Додека ја користите машината, во круг од најмалку 3 метри не треба да има луѓе и животни. Ракувачот на машината е одговорен за безбедноста на трети лица во нејзината близина.
- ▶ Не користете ја машината кога во близина има животни, луѓе, а особено деца.
- ▶ Ракувачот е одговорен за штетата нанесена на други луѓе или имот.
- ▶ Никогаш не држете ја машината за сечилото.
- ▶ Детално прегледајте ги растенијата коишто сакате да ги шишате и отстранете ги сите жици, кабли и други предмети.
- ▶ Секогаш пред употреба проверете да не е оштетено или истрошено сечилото, носачот на сечилото или склопката за сечење. Никогаш не работете со оштетено или истрошено сечило.
- ▶ Дознајте како да ја запрете машината во итен случај.
- ▶ Шишајте само по дневна светлина или под добро осветлување.
- ▶ Пред да почнете со шишање проверете да се монтирани сите рачки и штитници. Никогаш не работете со машина која не е целосно монтирана или на која се вршени недозволените преправки.
- ▶ Никогаш не држете ги ножиците за сечилото.
- ▶ При употреба на ножиците, стојте на безбедна површина и одржувајте рамнотежа. Не користете го уредот на скали.
- ▶ Обрнувајте внимание на околината и бидете свесни за евентуалните опасности кои не ги слушате поради бучавата на машината.

- ▶ Проверувајте редовно дали се затегнати сите навртки, завртки и шrafoви, за безбедна употреба на електричните ножици.
- ▶ Ножиците за жива ограда чувајте ги на суво, затворено место, вон дофат на деца.
- ▶ Поради безбедносни причини, веднаш заменете ги истрошените или оштетените делови.
- ▶ Не обидувајте се сами да ја поправате машината, освен ако ја немате соодветната обука.
- ▶ Секогаш користете Bosch оригинални резервни делови.

#### Напомени за оптимално користење на батериите

- ▶ **Осигурајте се дека косачката е исклучена пред да и ја ставите батеријата.** Ставањето на батеријата додека косачката работи може да предизвика несреќа.
- ▶ **Употребувајте само Бош батерии наменети за оваа косачка.** Употребата на некои други батерии може да предизвика повреда или пожар.
- ▶ **Не ја отворајте батеријата.** Постои опасност од краток спој.



**Заштитете ја батеријата од топлина, на пр. од трајно изложување на сончеви зраци, оган, вода или влага.** Постои опасност од експлозија.



- ▶ **Доколку се оштети батеријата или не се користи правилно, од неа може да излезе пареа. Внесете свеж воздух и доколку има повредени однесете ги на лекар.** Пареата може да ги надразни дишните патишта.
- ▶ **Користете батерии кои се соодветни на Вашиот производ од Bosch.** Само на тој начин батеријата ќе се заштити од опасно преоптоварување.
- ▶ **Батеријата може да се оштети од остри предмети како на пр. клинци или шрафцигер или надворешно влијание.** Може да дојде до внатрешен краток спој и батеријата може да се запали, пушти чад, експлодира или да се прегрее.
- ▶ **Не предизвикувајте краток спој на батеријата.** Инаку, постои опасност од експлозија.
- ▶ Заштитете ја батеријата од влага и вода.
- ▶ Складирајте ја батеријата во граници на температура од  $-20\text{ }^{\circ}\text{C}$  до  $50\text{ }^{\circ}\text{C}$ . не ја оставајте батеријата на пр. во автомобилот летно време.
- ▶ Повремено чистете ги отворите за проветрување на батеријата со мека, чиста и сува четка.

**Безбедносни напомени за полначи****Прочитајте ги сите напомени и упатства за безбедност.**

Грешките настанати како резултат од непридржување до безбедносните напомени и упатства може да предизвикаат електричен удар, пожар и/или тешки повреди.

**Добро чувајте ги овие упатства.**

Користете го полначот само откако ќе ги проучите сите функции и може да ги примените истите без ограничувања или откако ќе ги добиете потребните упатства.

- ▶ Не дозволувајте им на деца, личности со ограничени физички, сензорни или психички ограничувања и/или недостаток на знаење или на личности незапознаени со ова упатство да го употребуваат уредот. Локалните прописи можат да ја ограничат возраста на ракувачот.

- ▶ **Надгледувајте ги децата.** Поради сигурност, не дозволувајте им на деца да си играат со уредот.

- ▶ **Полнете само Bosch литиум-јонски акумулатори со капацитет од 1,5 Ah (од 3 акумулаторски ќелии).** Напонот на батеријата мора да одговара на напонот за полнење на полначот. Не полнете повторно полнливи батерии.

Инаку постои опасност од пожар и експлозија.



**Полначот држете го подалеку од дожд и влага.** Навлегувањето на вода во полначот го зголемува ризикот од електричен удар.

- ▶ **Полнете само литиум-јонски батерии од Bosch.** Напонот на батеријата мора да одговара на напонот за полнење на батеријата. Инаку постои опасност од пожар и експлозија.
- ▶ **Одржувајте ја чистотата на полначот.** Доколку се извалка, постои опасност од електричен удар.
- ▶ **Пред секое користење, проверете го полначот, кабелот и приклучокот. Не го користете полначот, доколку приметите оштетувања. Не го отворајте сами полначот и оставете го на поправка кај квалификуван стручен персонал кој ќе користи само оригинални резервни делови.** Оштетениот полнач, кабел и приклучок го зголемува ризикот за електричен удар.
- ▶ **Не го користете полначот на лесно запалива подлога (на пр. хартија, текстил итн.) односно во запалива околина.** Постои опасност од пожар заради затоплувањето на уредот што произлегува при полнењето.
- ▶ **Не ги покривајте отворите за проветрување на полначот.** Инаку полначот може да се прегрее и да не функционира правилно.
- ▶ За безбедност од струен удар се препорачува да се користи заштитна склопка со максимална излезна струја од 30 mA. Пред употреба, испробајте ја Вашата Фи-склопка.

**Одржување**

- ▶ **Извадете ја батеријата пред чистење, поправање или складирање на машината.** Секогаш носете заштитни ракавици кога работите со остри сечила или во нивна близина.
- ▶ Редовно прегледувајте ја косачката и заменувајте ги веднаш оштетените или изабените делови.
- ▶ Проверувајте редовно дали се затегнати сите навртки, завртки и шрафови, за безбедна употреба на косачката.
- ▶ Секогаш користете Bosch оригинални резервни делови.
- ▶ Секогаш подмачкувајте го сечилото пред употреба и пред складирање со спреј за одржување.

**Ознаки**

Следните ознаки се важни за читање и разбирање на упатството за употреба. Запаметете ги ознаките и нивното значење. Вистинската интерпретација на ознаките Ви помага подобро и побезбедно да го користите електричниот апарат.

Ознака

Значење



Праец на реакција



Праец на движење

Македонски | 235

Ознака	Значење
	Вклучување
	Исклучување
	Опрема

**15** Кука на ременот за носење, предна дршка**16** Кука на ременот за носење, задна дршка

Опишаната опрема прикажана на сликите не е дел од стандардниот обем на испорака. Комплетната опрема може да ја најдете во нашата Програма за опрема.

## Технички податоци

Телескопски ножици за жива ограда на батерија		UniversalHedge Pole 18
Број на дел/артикл		3 600 HB3 0..
Број на вибрации при работа на празно	min <sup>-1</sup>	2 200
Должина на плочата за ланецот	мм	430
Отвор на запците	мм	16
Подесување на висината	м	2,1 – 2,6
Завртна глава, 10 позиции	°	135
Тежина согласно ЕРТА-Procedure 01:2014	кг	3,6
Сериски број	Видете го серискиот број (натписна плочка) на електричните ножици.	
дозволена надворешна температура		
– при полнење и при употреба*	°C	0... +45
– при складирање	°C	-20...+50
<b>Акумулатор</b>	<b>Литиум-јонска</b>	
Број на дел/артикл		
– 1,5 Ah		2 607 337 187
– 2,0 Ah		2 607 337 211
– 2,5 Ah		2 607 337 199
Номинален напон	V=	18
Капацитет		
– 2 607 337 187	Ah	1,5
– 2 607 337 211	Ah	2,0
– 2 607 337 199	Ah	2,5
Број на батериски ќелии		
– 2 607 337 187		5
– 2 607 337 211		5
– 2 607 337 199		5
<b>Полнач</b>	<b>AL 1830 CV</b>	
Број на дел/артикл		
2 607 ...	EU	... 225 965
	UK	... 225 967
	AU	... 225 969
Струја за полнење	A	3,0

## Употреба со соодветна намена

Уредот е наменет за куќна употреба, за сечење и режење живи огради и грмушки со поголема височина, додека ракувачот стои на земја. Уредот не е наменет за употреба стоејќи на скали. Уредот не е наменет за сечење треба и не може да се користи како тример за трева. Уредот не е наменет за комерцијална или индустриска употреба.

## Обем на испорака (види слика В)

Уредот внимателно извадете го од кутијата и проверете дали се целосни следниве делови:

- Глава на ножиците за режење живи огради
- Телескопска рачка
- Акумулатор\*\*
- Полнач\*\*
- Ремен за носење
- Заштита на сечилото
- Упатство за употреба

Ако нешто недостига или е оштетено, обратете се кај својот продавач.

\*\* во зависност од државата

## Илустрација на компоненти (види слика А)

Нумерацијата на претставените компоненти се однесува на приказот на уредот на графичката страна 320.

- 1 Ленти за сечење
- 2 Копче за подесување на завртната глава
- 3 Спојка
- 4 Телескопска цевка
- 5 Подесување на височината на телескопот
- 6 Предна дршка
- 7 Алка за ременот на предната дршка
- 8 Ремен за носење
- 9 Алка за ременот на задната дршка
- 10 Копче за фиксирање
- 11 Задна дршка (изолирана обвивка за држење)
- 12 Прекинувач за вклучување/исклучување
- 13 Батерија
- 14 Копче за отклучување на батеријата

## 236 | Македонски

Телескопски ножици за  
жива ограда на батеријаUniversalHedge  
Pole 18

Време на полнење (празна батерија)		
– 1,5 Ah	мин	33
– 2,0 Ah	мин	45
– 2,5 Ah	мин	60

Тежина согласно ЕРТА-Procedure 01:2014	кг	0,40
--	----	------

Класа на заштита	□ / II	
------------------	--------	--

Полнач **AL 1815 CV**

Број на дел/артикул		
2 607 ...	EU	... 226 077
	UK	... 226 079
	AU	... 226 081

Струја за полнење	A	1,5
-------------------	---	-----

Време на полнење (празна батерија)		
– 1,5 Ah	мин	63
– 2,0 Ah	мин	84
– 2,5 Ah	мин	105

Тежина согласно ЕРТА-Procedure 01:2014	кг	0,38
--	----	------

Класа на заштита	□ / II	
------------------	--------	--

## Информации за бучава/вибрации

Вредностите на емисија на бучава одредени во согласност со EN 60335-1.

Измереното А ниво на бучава изнесува обично: Ниво на звучен притисок 72 dB (A); Јачина на звук 86 dB (A). Варијабилност K = 4 dB.

Вкупна вредност на вибрации  $a_h$  (векторски збир на трите показатели) и несигурност K утврдена според EN 60335-1:

$$a_h = 1,1 \text{ m/cs}^2, K = 1,5 \text{ m/c}^2.$$

Нивото на вибрации наведено во овие упатства е измерено со нормирана постапка според EN 60335 и може да се користи за меѓусебна споредба на електричните алати. Исто така може да се прилагоди за предвремена процена на оптоварувањето со вибрации. Наведеното ниво на вибрации се однесува на основната примена на електричниот алат. Доколку сепак електричниот алат се користи за други примени, со различна опрема, со алат за вметнување што отстапува од нормите или со недоволно одржување, нивото на вибрации може да отстапува. Ова може значително да го зголеми оптоварувањето со вибрации во целокупниот период на работење.

За прецизно одредување на оптоварувањето со вибрации, треба да се земе предвид периодот во кој уредот е исклучен или едвај работи, а не во моментот кога е во употреба. Ова може значително да го намали

оптоварувањето со вибрации во целокупниот период на работење.

Утврдете ги дополнителните мерки за безбедност за заштита на корисникот од влијанието од вибрациите, како на пример: одржување на електричните алати и алатите за вметнување, одржување на топлината на дланките, организирање на текот на работата.

## Монтажа и користење

Цел на користењето	Слика	Страна
Илустрација на компоненти	<b>A</b>	320
Обем на испорака	<b>B</b>	321
Склопување на уредот	<b>C</b>	321
Вметнување на батеријата	<b>D</b>	321
Прицврстување на појасот за носење	<b>E</b>	322
Подесување на висината на телескопот	<b>F</b>	322
Отворање на штитникот од сечилото		
Подмачкување на лентите за сечење	<b>G</b>	323
Подесување на завртната глава	<b>H</b>	323
Вклучување/исклучување	<b>I</b>	324
Совети за работа	<b>J</b>	324 – 325
Вадење на батеријата	<b>K</b>	326
Чување и складирање на уредот	<b>L</b>	326
Бирање на опрема		327

## Ставање во употреба

## За Ваша безбедност

- ▶ **Пред секоја работа врз уредот (на пример одржување, замена на делови и слично) како и при транспорт и складирање, батеријата треба да се извади од уредот.** Постои опасност од повреда ако прекинувачот случајно се притисне од копчето за заклучување.
- ▶ **По исклучувањето на машината, сечилото работи уште неколку секунди.**
- ▶ **Не допирајте го сечилото додека се движи.**
- ▶ **Управувајте со прекинувачот само кога батеријата е целосно вметната.**

## Вметнување/вадење на батеријата (види слики D + K)

**Предупредување:** Ако користите несоодветни батерии, можат да доведат до погрешно функционирање и оштетување на уредот.

Ставете ја наполнетата батерија **13** во телескопската рачка. Осигурајте се дека батеријата е во потполност наполнета.

За да ја извадите батеријата **13** од уредот, притиснете го копчето за прицврстување на батеријата **14** и повлечете ја батеријата напред во насока на лентите за сечење.

### Полнење на батеријата

- ▶ **Не употребувајте друг полнач.** Приложениот полнач е наменет за литиум-јонската батерија што се наоѓа во оваа косачка.
- ▶ **Внимавајте на електричниот напон!** Напонот на изворот на струја мора да одговара на оној кој е наведен на спецификационата плочка на полначот. Полначите означени со 230 волти исто така може да се користат и на 220 волти.

Батеријата е опремена со температурен монитор кој дозволува полнење само на температури од 0 °C до 45 °C степени. Така се обезбедува долготрајност на батеријата.

**Напомена:** Батеријата се испорачува полу-наполнета. За да ја наполните целосно батеријата, пред првата употреба ставете ја на полнач додека не се наполни целосно.

Литиум-јонските батерии може да се наполнат во секое време, без да се намали нивниот рок на употреба. Прекиот при полнењето не и наштетува на батеријата.

Литиум-јонската батерија има «Electronic Cell Protection (ECP)» против потполно празнење. Кога батеријата е скоро празна машината престанува да работи со цел да се заштити од оштетување: Машината повеќе не работи.

**⚠ ВНИМАНИЕ** **Не притискајте го копчето за вклучување откако косачката автоматски престанала да работи.** Батеријата може да се оштети.

Внимавајте на напомените за отстранување на батериите.

### Процес на полнење

Процесот на полнење започнува, штом ќе го вклучите струјниот приклучок на полначот во сидната дозна и ќе ја ставите батеријата во отворот за батерија.

Поради интелигентниот процес на полнење, веднаш се препознава состојбата на наполнетост на батеријата и ќе биде наполнета со оптималниот капацитет во зависност од температурата и напонот на батеријата.

Така се негува батеријата и при чување во полначот постојано е наполнета.

### Значење на елементите на приказот (AL 1830 CV)

#### Брз трепкав зелен приказ за полнење на батеријата

 Процесот на брзо полнење се сигнализира со **брзо трепкање** на **зелениот** приказ за полнење на акумулаторот.

**Напомена:** Процесот на брзо полнење евозможен, само доколку температурата на батеријата е во дозволените граници на температура за полнење, види го делот «Технички податоци».

#### Бавен трепкав зелен приказ за полнење на батеријата

 При наполнетост на батеријата од **80 % бавно трепка зелениот** приказ за полнење на батеријата.

Батеријата може да се извади за користење.

#### Траен зелен приказ за полнење на батеријата

 **Трајното светло** на **зелениот** приказ на батеријата сигнализира, дека батеријата е целосно наполнета.

Откако ќе ја извадите батеријата **трајното светло** на приказот за полнење на батеријата, сигнализира дека струјниот приклучок е сеуште приклучен на сидната дозна и полначот е подготвен за работа.

#### Траен црвен приказ за полнење на батеријата

 **Трајното светло** на **црвениот** приказ за полнење на батеријата сигнализира, дека температурата на батеријата е надвор од дозволените граници на температура за полнење, види го делот «Технички податоци». Веднаш штом се постигнат дозволените граници на температура, полначот се префрла автоматски на брзо полнење.

#### Трепкав црвен приказ за полнење на батеријата

 **Трепкавиот црвен** приказ за полнење на батеријата сигнализира пречка при процесот на полнење, види дел «Дефект – Причини и помош».

### Значење на елементите на приказот (AL 1815 CV)

#### Трепкаво светло на приказот за наполнетост на батеријата

 Процесот на брзо полнење се сигнализира со **трепкање** на приказот за полнење на батеријата.

#### Трајно светло на приказот за наполнетост на батеријата

 **Трајно светло** на приказот за наполнетост на батеријата сигнализира, дека батеријата е целосно наполнета **или** дека температурата на батеријата е надвор од дозволените граници на температура за полнење и затоа не може да се наполни. Што се постигне дозволената граница на температура, батеријата е наполнета.

Откако ќе ја извадите батеријата **трајното светло** на приказот за полнење на батеријата, сигнализира дека струјниот приклучок е сеуште приклучен на сидната дозна и полначот е подготвен за работа.

**Дефект – Причини и помош**

Причина	Помош
<b>Приказот за наполнетост на батеријата свети непрекинато</b> <b>Црвениот приказ за полнење на батеријата трепка</b> <b>Не евозможен процес на полнење</b>	
Батеријата не е (правилно) вметната	Акумулаторот е коректно вметнат во уредот за полнење
Контактите на батеријата се извалкани	Исчистете ги контактите на батеријата; на пр. повеќе пати вметнете ја и извадете ја батеријата, ев. заменете ја
Дефектна батерија	Менување на батеријата
<b>Приказите за полнење на батеријата одн. не светат</b>	
Струјниот приклучок на полначот не е (правилно) вметнат	Струјниот приклучок (целосно) е вметнат во сидната дозна
Сидната дозна, струјниот кабел или полначот се дефектни	Проверете го струјниот напон, а полначот оставете го на проверка во авторизирана сервисна служба за Bosch-електрични алати

**Совети за полнењето**

При континуирани или повеќекратни полнења без пауза, полначот може да се загрее. Тоа не е технички дефект на полначот.

Скратеното време на работа по полнењето покажува, дека батеријата е потрошена и мора да се замени.

**Монтажа**

- **Пред секоја работа врз уредот (на пример одржување, замена на делови и слично) како и при транспорт и складирање, батеријата треба да се извади од уредот.** Постои опасност од повреда ако прекинувачот случајно се притисне од копчето за заклучување.

**Склопување на уредот (види слики C + E)**

Поврзете ја главата на ножиците со телескопската рачка цврсто и заклучете ги со вртење на спојките **3**. Внимавајте двата дела да се правилно монтирани и прицврстени.

Прицврстете го ременот за носење **8** на алките за ременот **7/9** на дршките. Обрнете внимание дека ременот има куки во две големини. Внимавајте поголемата кука **16** да ја закачите на алката за ремен на задната дршка **9** а помалата кука **15** на алката за ремен на предната дршка **7** и прицврстете.

Отворете го штитникот од сечилото

**Подесување на висината на телескопот (види слика F)**

Ослободете го подесувањето на висината на телескопот **5** со вртење, наместете ја телескопската цевка **4** на саканата должина и завртете го подесувањето на висината на телескопот **5** повторно за да го прицврстите.

Во зависност од примената и висината на режење, телескопската цевка **4** може да се намести на должина од 2,1 m до 2,60 m.

**Подесување на завртната глава (види слика H)**

Истовремено притиснете ги двете копчиња за подесување **2**, наместете ја завртната глава на саканата позиција со кревање и спуштање на главата на ножиците, пуштете го копчето за подесување **2** и внимавајте правилно да ја заклучите главата на ножиците за режење.

Вртеката глава може да се заклучи во 10 различни позиција.

**Употреба****Вклучување/исклучување (види слика I)**

За **вклучување** на уредот, прво притиснете го копчето за заклучување **10** и потоа прекинувачот за вклучување и исклучување **12**. Држете го прекинувачот за вклучување и исклучување притиснат при употреба. При вклучен уред, можете да го пуштите копчето за заклучување.

За **исклучување** на електричниот апарат отпуштете го прекинувачот за вклучување/исклучување **12**.

За да се заштеди енергија, вклучувајте го електричниот алат само доколку го користите.

Литиум-јонската батерија е заштитена со «Electronic Cell Protection (ECP)». Кога батеријата е празна, уредот се исклучува од заштитно коло: Уредот повеќе не работи.

**Совети за работа (види слика J)****Анти-блок механизам**

Овој уред е опремен со анти-блок систем. Ако сечилото наиде на тврд материјал, се зголемува оптоварувањето на моторот. Интелигентната микроелектроника го препознава ова преоптоварување и неколкупати ја менува насоката на моторот, за да се одблокира сечилото и да го пресече материјалот.

Овие промени се чујно и траат до 3 секунди. После сечењето, уредот ќе продолжи да работи нормално, или сечилото ќе застане преоптоварено автоматски во отворена состојба (на пример кога очигледно го блокира некој метален предмет).

## Отстранување грешки

Во следната табела се наведени симптомите на евентуалните проблеми, можните причини и како тие да се отстранат, во случај Вашата машина да не работи како што треба. Доколку не го пронајдете Вашиот проблем во табелата, обратете се во овластен сервис.

► **Внимание: Исклучете ја машината и извадете ја батеријата пред да ја прегледувате или чистите машината.**

Проблем	Можна причина	Решение
Батеријата кратко трае	Преголемо триење поради недостаток на подмачкување	Испрскајте со масло за подмачкување (1 609 200 399)
	Сечилото треба да се исчисти	Исчистете го сечилото
	лоша техника на сечење	види „Совети за работа“
	Батеријата не е сосем полна	Наполнете ја батеријата, исто така погледнете во «Забелешки за полнење»
Сечилото се движи бавно или анти-блок механизмот не работи	Сигналот за температура на батеријата се активира	Пуштете ја батеријата да се олади и повторно стартувајте
	Празна батерија	Пуштете ја батеријата да се олади и повторно стартувајте
Косачката не работи	Батеријата е чувана на температура пониска од дозволената работна температура	Оставете ја батеријата да се загрее на собна температура (во границите од 0 – 45 °C)
	Празна батерија	Наполнете ја батеријата, исто така погледнете во «Забелешки за полнење»
Машината работи со прекини	Безбедносниот прекинувач не е соодветно активиран	види «Почетни подготовки»
	Насоката на вртење на моторот постојано се менува и тој застанува после околу 3 секунди	види «Совети за работа» (Анти-блок механизам)
	Неисправни внатрешни инсталации во косачката	Обратете се во Вашата Бош сервисна служба
Моторот работи но сечилото мирува	Прекинувачот е расипан	Обратете се во Вашата Бош сервисна служба
	Внатрешна грешка	Обратете се во Вашата Бош сервисна служба
Сечилото е тапо	Преголемо триење поради недостаток на подмачкување	Испрскајте со масло за подмачкување (1 609 200 399)
	Тапо сечило	Обратете се во Вашата Бош сервисна служба
	Сечилото има рецки	Обратете се во Вашата Бош сервисна служба
Сечилото не се движи	Празна батерија	Наполнете ја батеријата, исто така погледнете во «Забелешки за полнење»
	Машината е расипана	Обратете се во Вашата Бош сервисна служба
Јаки вибрации/бучава	Машината е расипана	Обратете се во Вашата Бош сервисна служба
Трепка црвениот индикатор на батеријата Полнењето не е можно	Батеријата не е (правилно) вметната	Батеријата е правилно вметната во полначот
	Контактите на батеријата се извалкани	Исчистете ги контактите на батеријата; на пр. повеќе пати вметнете ја и извадете ја батеријата, ев. заменете ја
	Дефектна батерија	Менување на батеријата
Индикаторот за наполнетост на батеријата не свети	Струјниот приклучок на полначот не е (правилно) вметнат	Струјниот приклучок (целосно) е вметнат во сидната дозна
	Сидната дозна, струјниот кабел или полначот се дефектни	Проверете го струјниот напон, а полначот оставете го на проверка во авторизирана сервисна служба за Bosch-електрични алати

240 | Srpski

## Одржување, складирање и транспорт (види слики К + L)

- ▶ **Пред секоја работа врз уредот (на пример одржување, замена на делови и слично) како и при транспорт и складирање, батеријата треба да се извади од уредот.** Постои опасност од повреда ако прекинувачот случајно се притисне од копчето за заклучување.

### Одржување на сечилото

Пред и по секоја употреба испрскајте го сечилото со препорачаното масло за одржување.

### Складирање и транспорт

За чување и транспорт извадете ја батеријата од Телескопските ножици за жива ограда на батерија и монтирајте го штитникот за ножот.

## Сервисна служба и совети при користење

[www.bosch-garden.com](http://www.bosch-garden.com)

За сите прашања и нарачки на резервни делови, Ве молиме наведете го 10-цифрениот број од спецификационата плочка на уредот.

### Македонија

Д.Д.Електрис  
Сава Ковачевиќ 47Њ, број 3  
1000 Скопје  
Е-пошта: [dimce.dimcev@servis-bosch.mk](mailto:dimce.dimcev@servis-bosch.mk)  
Интернет: [www.servis-bosch.mk](http://www.servis-bosch.mk)  
Тел./факс: 02/ 246 76 10  
Моб.: 070 595 888

## Транспорт

Литиум-јонските батерии подлежат на барањата на Законот за опасни материјали. Батериите може да се транспортираат само од страна на корисникот, без потреба од дополнителни квалификации. При пренос на истите од страна на трети лица (на пр. воздушен транспорт или шпедиција) неопходно е да се внимава на специјалните напомени на амбалажата и ознаките. Во таков случај, при подготовката на пратката мора да се повика експерт за опасни супстанции.

Транспортирајте ги батериите само доколку куќиштето е нешоштето. Залепете ги отворените контакти и спакувајте ја батеријата на тој начин што нема да се движи во амбалажата.

Ве молиме внимавајте на евентуалните дополнителни национални прописи.

## Отстранување



Електричните апарати, батериите, опремата и амбалажите треба да се отстранат на еколошки прифатлив начин.



Не ги фрлајте електричните апарати и батериите во домашната канта за губре!

### Само за земји во рамки на ЕУ

Според европската регулатива 2012/19/EU електричните апарати што се вон употреба и дефектните или искористените батерии според регулативата 2006/66/EC мора одделно да се соберат и да се рециклираат за повторна употреба.

### Батерии:

#### Литиум-јонски:

Ве молиме внимавајте на напомените во дел «Транспорт», страна 242.

Се задржува правото на промена.

## Srpski

## Uputstva o sigurnosti

### Objašnjenja simbola sa slika



Opšte uputstvo o opasnosti.



Pročitajte uputstvo za rad.



Baštenski uredjaj ne koristiti po kiši ili izlagati kiši.



Paziti da osobe koje stoje u blizini ne budu povredene usled odbačenih stranih tela.



Opomena: Održavajte sigurno rastojanje od baštenskog uredjaja, kada on radi.



**Nosite uvek rukavice i zaštitne naočare. Preporučuje se dalja zaštitna oprema kao što su sigurnosne cipele koje ne klizaju i zaštitni šlem** Odgovarajuće zaštitno odelo smanjuje opasnost od povreda kod grana koje mogu pasti i slučajno dodirnuti nož za sečenje.



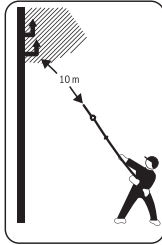

**Ne dodirujte nikada strujni ili telefonski kabl.** Takvi vodovi provode visoki napon. Postoji akutna opasnost od električnog udara. Održavajte najmanje rastojanje od 10 m.

Opomena: Osobe koje se nalaze u blizini treba da drže sigurno rastojanje od baštenskog uređaja, kada on radi.

## Opšta sigurnosna upozorenja za električni alat

**⚠ UPOZORENJE** Pročitajte sva sigurnosna upozorenja, uputstva, ilustracije i specifikacije isporučene uz ovaj električni alat. Propusti kod pridržavanja svih dole navedenih uputstava mogu imati za posledicu električni udar, požar i/ili teške povrede.

**Sačuvajte sva upozorenja i uputstva za buduću upotrebu.**

Termin „električni alat“ u upozorenjima se odnosi na Vaš električni alat sa pogonom na struju (sa kablom) ili na električni alat sa akumulatorskim pogonom (bez kabla).

### Sigurnost radnog područja

- ▶ **Održavajte radno područje čistim i dobro osvetljenim.** Nered ili neosvetljena područja vode ka nesrećama.
- ▶ **Ne koristite električni alat tamo gde postoji opasnost od eksplozije, kao npr. u prisustvu zapaljivih tečnosti, gasova ili prašine.** Električni alati stvaraju varnice koje mogu zapaliti prašinu ili isparenja.
- ▶ **Prilikom korišćenja električnog alata decu i posmatrača držite podalje.** Stvari koje Vam odvrću pažnju mogu dovesti do gubitka kontrole.

### Električna sigurnost

- ▶ **Utikač električnog alata mora odgovarati utičnici.** Nikada nemojte modifikovati utikač. Ne upotrebljavajte adaptere utikača sa uzemljenim električnim alatom. Nemodifikovani utikači i odgovarajuće utičnice smanjuju rizik od električnog udara.
- ▶ **Izbegavajte kontakt telom sa uzemljenim površinama kao što su cevi, hladnjaci, šporeti i frižideri.** Postoji povećani rizik od električnog udara ako je Vaše telo uzemljeno.
- ▶ **Ne izlažite električni alat kiši ili vlažnim uslovima.** Prodor vode u električni alat povećava rizik od električnog udara.
- ▶ **Ne zloupotrebljavajte kabl.** Nikada nemojte koristiti kabl za nošenje i vučenje električnog alata ili za izvlačenje iz utičnice. Držite kabl dalje od vreline, ulja, oštih ivica ili pokretnih delova. Oštećeni ili umršeni kablovi povećavaju rizik električnog udara.

- ▶ **Prilikom korišćenja električnog alata na otvorenom, upotrebljavajte produžni kabl koji je pogodan za upotrebu na otvorenom.** Upotreba kabla pogodnog za upotrebu na otvorenom smanjuje rizik od električnog udara.
- ▶ **Ukoliko je korišćenje električnog alata na vlažnoj lokaciji neizbežno, koristite zaštićeno napajanje zaštitnog uređaja diferencijalne struje (RCD).** Upotreba RCD-a (zaštitni uređaj diferencijalne struje) smanjuje rizik od električnog udara.

### Sigurnost osoblja

- ▶ **Budite oprezni, pazite na to šta radite i razumno rukujte Vašim električnim alatom. Ne koristite električni alat dok ste umorni ili pod uticajem narkotika, alkohola ili lekova.** Momenat nepažnje kod upotrebe električnog alata može rezultirati ozbiljnim povredama.
- ▶ **Nosite ličnu zaštitnu opremu. Uvek nosite zaštitu za oči.** Zaštitna oprema, kao što su maske za prašinu, sigurnosne cipele koje se ne klizaju, šlem ili zaštita za sluh, smanjuju rizik od povreda kada se koriste u odgovarajućim uslovima.
- ▶ **Sprečite nenamerno puštanje u rad. Pre priključivanja na struju i/ili na akumulatorsku bateriju, podizanja ili nošenja alata uverite se da je prekidač isključen.** Nošenje električnog alata sa prstom na prekidaču ili priključivanje na struju uključenog električnog alata vodi do nesreće.
- ▶ **Uklonite bilo kakve ključeve za podešavanje ili ključeve za zavrtnjeve, pre nego što uključite električni alat.** Ostavljanje ključa za zavrtnjeve ili ključa prikačene na rotirajući deo električnog alata može rezultirati ličnom povredom.
- ▶ **Ne zauzimajte neadekvatan položaj. Sve vreme držite ravnotežu i pravilan položaj nogu.** Ovo omogućava bolje upravljanje električnim alatom u neočekivanim situacijama.
- ▶ **Nosite pogodnu odeću. Ne nosite široku odeću ili nakit. Držite kosu i odeću dalje od pokretnih delova.** Široku odeću, nakit ili dugu kosu mogu zahvatiti pokretni delovi.
- ▶ **Ukoliko su obezbeđeni uređaji za povezivanje sredstava za ekstrakciju i usisavanje prašine, uverite se da li su povezani i upotrebljeni kako treba.** Usisavanje prašine može smanjiti rizike koji su povezani sa prašinom.
- ▶ **Ne dozvolite da pouzdanje koje ste stekli čestom upotrebom alata utiče na to da postanete neoprezni i da zanemarite sigurnosne principe za upotrebu alata.** Neoprezno delovanje može prouzrokovati teške povrede u deliću sekunde.

### Upotreba i briga o električnim alatima

- ▶ **Ne preopterećujte električni alat. Koristite električni alat koji odgovara Vašoj primeni.** Sa odgovarajućim električnim alatom radite bolje i sigurnije tempom za koji je projektovan.

## 242 | Srpski

- ▶ **Ne koristite električni alat ukoliko je prekidač neispravan.** Svaki električni alat koji se ne može kontrolisati prekidačem, je opasan i mora se popraviti.
- ▶ **Izvucite utikač iz utičnice i/ili izvadite akumulatorsku bateriju, ukoliko je to moguće, iz električnog alata pre nego što izvršite bilo kakva podešavanja, promenu pribora ili pre nego što uskladištite električni alat.** Takve preventivne sigurnosne mere smanjuju rizik od slučajnog pokretanja električnog alata.
- ▶ **Čuvajte električne alate koje ne koristite izvan domašaja dece i ne dozvoljavajte osobama, koje nisu upoznate sa ovim električnim alatom ili sa ovim uputstvima, da rukuju električnim alatom.** U rukama neobučanih korisnika električni alati postaju opasni.
- ▶ **Održavajte električni alat i pribore. Proverite da li su pokretni delovi u ravni i da li negde zapinju, da nije došlo do lomljenja delova i svako drugo stanje koje može uticati na rad električnog alata. Ukoliko je oštećen, odnesite električni alat na popravku pre korišćenja.** Mnoge nesreće su prouzrokovane lošim održavanjem električnih alata.
- ▶ **Održavajte alate za sečenje oštrim i čistim.** Sa adekvatno održanim alatom za sečenje sa oštrim sečivima manja je verovatnoća da će doći do zapinjanja i upravljanje je jednostavnije.
- ▶ **Upotrebljavajte električni alat, pribore i umetne delove alata itd. u skladu sa ovim uputstvima, vodeći računa o uslovima rada i radovima koje treba izvesti.** Upotreba električnog alata za namene drugačije od predviđenih, može rezultirati opasnim situacijama.
- ▶ **Održavajte drške i prihvatne površine suvim, čistim i bez ostataka ulja ili masnoće.** Klizave drške ili prihvatne površine ne omogućavaju bezbedno rukovanje i upravljanje alatom u neočekivanim situacijama.

**Upotreba i briga o alatu na akumulatorski pogon**

- ▶ **Punite samo sa punjačem koji je naznačio proizvođač.** Punjač koji je pogodan za jednu vrstu akumulatorske baterije može stvoriti rizik od požara ako se koristi za drugačiju akumulatorsku bateriju.
- ▶ **Upotrebljavajte električne alate samo sa jasno istaknutim akumulatorskim baterijama.** Upotreba bilo kojih drugih akumulatorskih baterija može stvoriti rizik od povrede ili požara.
- ▶ **Kada akumulatorska baterija nije u upotrebi, držite je podalje od ostalih metalnih objekata, poput spajalica, novčića, eksera ili drugih sitnih metalnih objekata, koji mogu dovesti do prespajanja terminala.** Kratak spoj između terminala može prouzrokovati opekotine ili požar.
- ▶ **Prilikom zloupotrebe, tečnost može iscuriti iz akumulatora; izbegavajte kontakt. Ukoliko dođe do slučajnog kontakta, isperite sa vodom. Ukoliko tečnost dođe u kontakt sa očima, dodatno potražite lekarsku pomoć.** Tečnost iz akumulatora može prouzrokovati iritaciju ili opekotine.
- ▶ **Ne koristite akumulatorsku bateriju ili alat koji je oštećen ili modifikovan.** Oštećeni ili modifikovani

akumulatori se mogu ponašati nepredviđeno što može rezultirati požarom, eksplozijom ili povredom.

- ▶ **Ne izlažite akumulatorsku bateriju ili alat vatri ili visokim temperaturama.** Izlaganje vatri ili temperaturama iznad 130 °C može prouzrokovati eksploziju.
- ▶ **Pridržavajte se svih uputstava u vezi sa punjenjem i ne punite akumulatorsku bateriju ili alat izvan temperaturnog opsega naznačenog u uputstvima.** Neproprisan punjenje ili punjenje na temperaturama izvan naznačenog opsega može oštetiti akumulator i povećati rizik od požara.

**Servisiranje**

- ▶ **Vaš električni alat dajte na servisiranje samo kvalifikovanom licu za popravku, koristeći pritom samo identične rezervne delove.** Ovo će osigurati očuvanje bezbednosti električnog alata.
- ▶ **Nikada ne servisirajte oštećene akumulatorske baterije.** Servisiranje akumulatorskih baterija treba da vrši isključivo proizvođač ili ovlašćeni serviseri.

**Sigurnosna uputstva za makaze za živicu**

- ▶ **Držite sve delove tela podalje od nosača noževa. Ne pokušavajte, da kod nosača noževa u radu uklanjate odsečeni materijal ili da pridržite materijal koji preseccate. Uverite se da li je prekidač isključen i akumulator uklonjen, kada uklanjate zaglavljani materijal od sečenja.** Jedan momenat nepažnje kod upotrebe makaza za živicu može uticati na ozbiljne povrede.
- ▶ **Držite uredjaj samo za izolovane površine drški (glavna ručna drška 11, prednju dršku 6 ili prošireno područje drške 8), jer nož za presecanje može sresti skrivene vodove struje.** Kontakt noža za presecanje sa jednim vodom koji provodi struju može staviti pod napon i metalne delove uredjaja i uticati na električni udar.
- ▶ **Držite električni alat samo za izolovane drške, pošto noževi mogu doći u dodir sa skrivenim vodovima struja.** Kontakt noža sa vodom koji provodi napon može staviti pod napon metalne delove uredjaja i uticati na električni udar.
- ▶ **Nosite makaze za živicu za dršku i motorom koji stoji. Pri transportu ili čuvanju makaza za živicu uvek navucite zaštitni poklopac.** Brižljivo ophodjenje sa uredjajem smanjuje opasnost od povreda od noža.
- ▶ **Uverite se da su svi zaštitni uredjaji i hvataljke montirani pri korišćenju uredjaja.** Ne pokušavajte nikada, da puštate u rad nepotpuno montiran uredjaj ili uredjaj sa nedozvoljenim modifikacijama.

**Dodatna uputstva sa upozorenjem**

- ▶ **Ne dozvolite deci, osobama sa ograničenim fizičkim, čulnim ili duhovnim sposobnostima ili nedostajućim iskustvom i/ili nedostajućim znanjem i/ili sa ovim uputstvima ne davati nikada baštenski uredjaj da ga koriste osobe bez poverenja. Nacionalni propisi ograničavaju moguću starost radnika.**

- ▶ Decu treba nadzirati i obezbediti, da se ne igraju sa baštenskim uređajem.
- ▶ **Držite uređaj u radu za prave površine za držanje čvrsto sa obe ruke i pobrinite se da sigurno stojite.** Uređaj se sigurnije vodi sa dve ruke.
- ▶ Nosite uređaj uvek tako, da nosač noža uvek ide u horizontali.
- ▶ **Sačekajte da se električni alat umiri, pre nego što ga ostavite.**
- ▶ Za vreme rada ne smeju se u krugu od 3 metra zadržavati nikakve druge osobe ili životinje. Radnik je odgovoran u radnom području prema trećim licima.
- ▶ Nikada nemojte da sečete živu ogradu kada se osobe, a posebno deca ili domaće životinje nalaze u neposrednoj blizini.
- ▶ Radnik ili korisnik je odgovoran za nesreće ili štete kod drugih ljudi ili na njihovoj imovini.
- ▶ Makaze za živu ogradu nikada nemojte da hvatate za traku sa noževima.
- ▶ Pažljivo prekontrolišite živu ogradu koju želite da sečete i odstranite sve žice i ostale strane predmete.
- ▶ Pre korišćenja uvek prekontrolišite da li su istrošeni ili oštećeni noževi, zavrtnji noževa i ostali delovi sečiva. Nikada nemojte da radite sa sečivom koje je oštećeno ili jako istrošeno.
- ▶ Upoznajte se sa korišćenjem makaza za živu ogradu da biste ih u hitnim slučajevima mogli zaustaviti odmah.
- ▶ Živu ogradu sečite samo na dnevnom svetlu ili dobrom veštačkom osvetljenju.
- ▶ Uverite se da su za rad sa makazama za živu ogradu montirane sve isporučene ručke i zaštitni uređaji. Nikada nemojte da pokušavate uključiti nepotpuno montirane makaze za živu ogradu ili ako se na njima izvrše modifikacije.
- ▶ Makaze za živu ogradu nikada nemojte da hvatate za zaštitne uređaje.
- ▶ Pazite kod rada makaza za živicu da uvek sigurno stojite i održavajte uvek ravnotežu. Ne upotrebljavajte nikada uređaj sa stepenica ili merdevina.
- ▶ Budite pažljivi u Vašoj okolini i spremni na moguće opasne momente koje možda ne možete da čujete tokom sečenja žive ograde.
- ▶ Pazite da sve navrtke, klinovi i zavrtnji budu dobro učvršćeni da bi se obezbedilo sigurno radno stanje makaza za živu ogradu.
- ▶ Čuvajte makaza za živicu na suvom i zatvorenom mestu izvan dohvatanja dece.
- ▶ Sigurnosti radi promenite istrošene ili oštećene delove.
- ▶ Baštenski uređaj ne mojte da pokušavate da popravite osim ako niste kvalifikovani u neophodnoj meri.
- ▶ Uverite se da li delovi koje treba promeniti potiču od Bosch-a.

### Uputstva za optimalno ophodjenje sa akumulatorom

- ▶ **Uverite se da je baštenski uređaj isključen pre nego što ubacite akumulator.** Ubacivanje akumulatora u baštenski uređaj koji je uključen može uticati na nesreće.
- ▶ **Upotrebljavajte za ovaj baštenski uređaj samo predviđene Bosch akumulatore.** Upotreba drugih akumulatora može uticati na povrede i opasnost od požara.
- ▶ **Ne otvarajte bateriju.** Postoji opasnost od kratkog spoja.



**Zaštitite aku bateriju od izvora toplote, npr. i od trajnog Sunčevog zračenja, vatre, vode i vlage.**



Inače postoji opasnost od eksplozije.

- ▶ **Kod oštećenja i nestručne upotrebe akumulatora mogu izlaziti pare. Dovedite svež vazduh i potražite lekara ako dodje do tegoba.** Para može nadražiti disajne puteve.
- ▶ **Upotrebljavajte akumulator samo u vezi sa Vašim Bosch-proizvodom.** Samo tako se štiti akumulator od opasnog preopterećenja.
- ▶ **Akumulaciona baterija može da se ošteti ostrim predmetima kao npr. ekserima ili odvijačima zavrtnjeva.** Može da dođe do internog kratkog spoja i akumulaciona baterija može da izgori, dimi, eksplodira ili da se pregreje.
- ▶ **Ne prespajajte aku kratko.** Postoji opasnost od eksplozija.
- ▶ Zaštitite akumulator od vlade i vode.
- ▶ Lagerujte akumulator samo u području temperature od  $-20^{\circ}\text{C}$  do  $50^{\circ}\text{C}$ . Ne ostavljajte akumulator na primer u letu u autu.
- ▶ Čistite povremeno proreze za ventilaciju akumulatora sa mekom, čistom i suvom četkicom.

### Sigurnosna uputstva za uređaje za punjenje



**Čitajte sva upozorenja i uputstva.** Propusti kod pridržavanja

upozorenja i uputstava mogu imati za posledicu električni udar, požar i/ili teške povrede.

### Dobro čuvajte ova uputstva.

Koristite uređaj za punjenje samo, ako sve u potpunosti procenili sve funkcije i možete da ih izvedete bez ograničenja ili ako ste dobili odgovarajuća uputstva.

- ▶ **Ne dozvolite deci, osobama sa ograničenim fizičkim, čulnim ili duhovnim sposobnostima ili nedostajućim iskustvom i/ili nedostajućim znanjem i/ili sa ovim uputstvima ne davati nikada baštenski uredjaj da ga koriste osobe bez poverenja. Nacionalni propisi ograničavaju moguću starost radnika.**
- ▶ **Pazite na decu.** Tako se obezbedjuje, da se deca ne igraju sa uredjajem.
- ▶ **Punite samo Bosch litijum-jonske akumulatorske baterije kapaciteta od 1,5 Ah (od 3 ćelija akumulatorske baterije). Napon akumulatorske baterije mora da odgovara naponu punjenja za akumulatorsku bateriju na punjaču. Nemojte da punite baterije koje nisu za ponovno punjenje.** U suprotnom postoji opasnost od požara i eksplozije.



**Držite aparat za punjenje što dalje od kiše i vlage.** Prodiranje vode u aparat za punjenje povećava rizik od električnog udara.

- ▶ **Punite samo Bosch litijum-jonske akumulatorske baterije. Napon akumulatorske baterije mora da odgovara naponu punjenja za akumulacionu bateriju na punjaču.** Inače postoji opasnost od požara i eksplozije.
- ▶ **Držite aparat za punjenje čist.** Prljanjem aparata postoji opasnost od električnog udara.
- ▶ **Prokontrolišite pre svakog korišćenja aparat za punjenje, kabl i utikač. Ne koristite aparat za punjenje ako se konstatuju oštećenja. Ne otvarajte aparat sami i neka Vam ga popravlja samo stručno osoblje i samo sa originalnim rezervnim delovima.** Oštećeni aparati za punjenje, kablovi i utikači povećavaju rizik od električnog udara.
- ▶ **Ne radite sa aparatom na lako zapaljivoj podlozi (na primer papiru, tekstu itd.) odnosno u zapaljivoj okolini.** Zbog zagrevanja aparata za punjenje koje nastaje prilikom punjenja postoji opasnost od požara.
- ▶ **Nemojte da prekrivate proreze za ventilaciju na punjaču.** Inače, punjač može da se pregreje i ne može više pravilno funkcionisati.





- ▶ Za povećanu električnu sigurnost se preporučuje, da se koristi zaštitni prekidač struje u kvaru sa maks. strujom isključenja od 30 mA. Ispitajte Vaš Fi-zaštitni prekidač uvek pre upotrebe.

#### Održavanje

- ▶ **Izvadite akumulator pre nego što preduzmete radove podešavanja ili čišćenja na baštenskom uredjaju ili ako baštenski uredjaj ostane neko vreme bez nadzora.** Nosite uvek baštenske rukavice, ako se bavite u području oštrih noževa ili radite.
- ▶ Prekontrolišite baštenski uredjaj i zamenite radi sigurnosti istrošene ili oštećene delove.
- ▶ Pazite da sve navrtke, klinovi i zavrtnji budu dobro učvršćeni da bi se obezbedilo sigurno radno stanje baštenskog uredjaja.
- ▶ Uverite se da li delovi koje treba promeniti potiču od Bosch-a.
- ▶ **Podmazujte nosač noža pre upotrebe i pre lagerovanja uvek sa sprejom za čuvanje.**

#### Simboli

Sledeći simboli su od značaja za čitanje i razumevanje uputstva za rad. Shvatite simbole i njihovo značenje. Prava interpretacija simbola Vam pomaže, da električni alat bolje i sigurnije koristite.

Simbol	Značenje
	Pravac reakcije
	Pravac kretanja
	Uključivanje
	Isključivanje
	Pribor

#### Upotreba prema svrsi

Uredjaj je zamišljen za kućnu upotrebu, za presecanje i sečenje živice i žbunja veće visine, dok radnik stoji na zemlji. Uredjaj nije zamišljen za to, da se koristi na merdevina ili stepenica. Uredjaj nije konstruisan za sečenje trave i ne može se upotrebljavati za negovanje trave. Uredjaj nije zamišljen za zanatsku i industrijsku upotrebu.

Srpski | 245

## Obim isporuke (videti sliku B)

Izvadite uređaj oprezno iz pakovanja i prekontrolišite da li su svi delovi na broju:

- Glava makaza za živicu
- Teleskopska drška
- Akku\*\*
- Uređaj za punjenje\*\*
- Kaiš za nošenje
- Zaštita noža
- Uputstvo za upotrebu

Ako delovi nedostaju ili su oštećeni, molimo obratite se trgovcu gde ste kupili uređaj.

\*\* specifično za dotičnu zemlju

## Komponente sa slike (pogledajte sliku A)

Označavanje brojevima komponenti sa slika odnosi se na prikaz uređaja na grafičkoj strani 320.

- 1 Osovina noža
- 2 Tasteri za podešavanje pokretne glave
- 3 Vezni komad
- 4 Teleskopska cev
- 5 Teleskop-visinsko podešavanje
- 6 Prednja drška
- 7 Omča nosećeg kaiša na prednjoj dršci
- 8 Kaiš za nošenje
- 9 Omča kaiša za nošenje na zadnjoj dršci
- 10 Dugme za blokadu
- 11 Zadnja drška (izolovana površina drške)
- 12 Prekidač za uključivanje-isključivanje
- 13 Akumulator
- 14 Dugme za deblokadu akumulator
- 15 Kuke za omču kaiša za nošenje, prednja drška
- 16 Kuka za omču kaiša za nošenje, zadnja drška

Prikazani ili opisani pribor ne spada u standardno pakovanje. Kompletni pribor možete da nađete u našem programu pribora.

## Tehnički podaci

Akku-Telekop-makaze za živicu		UniversalHedge-Pole 18
Broj predmeta		3 600 HB3 0..
Broj pokreta u praznom hodu	min <sup>-1</sup>	2 200
Dužina sablje	mm	430
Otvor za zub	mm	16
Podešavanje po visini	m	2,1 – 2,6
Pokretna glava, 10 Pozicija	°	135
Težina prema EPTA-Procedure 01:2014	kg	3,6

## Akku-Telekop-makaze za živicu

Serijski broj

Pogledajte serijski broj (tablica sa tipom) na baštenskom uređaju

Dozvoljena temperatura okoline	
- Kod punjenja i pri radu*	°C 0... +45
- kod čuvanja	°C -20...+50

## Baterija

Broj predmeta		Li-joni
- 1,5 Ah		2 607 337 187
- 2,0 Ah		2 607 337 211
- 2,5 Ah		2 607 337 199

Nominalni napon V= 18

Kapacitet	
- 2 607 337 187	Ah 1,5
- 2 607 337 211	Ah 2,0
- 2 607 337 199	Ah 2,5

Broj akumulatorskih ćelija	
- 2 607 337 187	5
- 2 607 337 211	5
- 2 607 337 199	5

## Aparat za punjenje

Broj predmeta		AL 1830 CV
2 607 ...	EU	... 225 965
	UK	... 225 967
	AU	... 225 969

Struja punjenja A 3,0

Vreme punjenja (ispražnjene aku-baterije)	
- 1,5 Ah	min 33
- 2,0 Ah	min 45
- 2,5 Ah	min 60

Težina prema EPTA-Procedure 01:2014 kg 0,40

Klasa zaštite □ / II

## Aparat za punjenje

Broj predmeta		AL 1815 CV
2 607 ...	EU	... 226 077
	UK	... 226 079
	AU	... 226 081

Struja punjenja A 1,5

Vreme punjenja (ispražnjene aku-baterije)	
- 1,5 Ah	min 63
- 2,0 Ah	min 84
- 2,5 Ah	min 105

## 246 | Srpski

Akku-Telekop-makaze za živicu	UniversalHedge-Pole 18
Težina prema EPTA-Procedure 01:2014	kg 0,38
Klasa zaštite	□ / II

## Informacije o šumovima/vibracijama

Vrednosti emisije šumova se određuju u skladu sa EN 60335-1.

A-vrednovan nivo šumova uređaja iznosi tipično: Nivo zvučnog pritiska 72 dB (A); Nivo snage zvuka 86 dB (A). Nesigurnost K = 4 dB.

Ukupne vrednosti vibracija  $a_h$  (zbir vektora tri pravca) i nesigurnost K su dobijeni prema EN 60335-1:  $a_h = 1,1 \text{ m/s}^2$ ,  $K = 1,5 \text{ m/s}^2$ .

Nivo vibracija naveden u ovim uputstvima je izmeren prema mernom postupku koji je standardizovan u EN 60335 i može da se koristi za poređenje električnih alata jedan sa drugim. Pogodan je i za privremenu procenu opterećenja vibracijama. Navedeni nivo vibracija predstavlja prvenstveno primenu električnog alata. Ako se svakako električni alat upotrebljava za druge namene sa pomoću različitih pribora ili nedovoljno održavanja, može doći do odstupanja nivoa vibracija. Ovo može u značajnoj meri povećati opterećenje vibracijama preko celog radnog vremena.

Za tačnu procenu opterećenja vibracijama trebalo bi uzeti u obzir i vreme, u kojem je uređaj uključen ili radi, međutim nije stvarno u upotrebi. Ovo može značajno redukovati opterećenje vibracijama preko celog radnog vremena. Utvrdite dodatne mere sigurnosti radi zaštite radnika pre delovanja vibracija kao na primer: Održavanje električnog alata i upotrebljeni alati, održavanje toplih ruku, organizacija odvijanja posla.

## Montaža i Rad

Cilj rukovanja	Slika	Strana
Komponente sa slike	<b>A</b>	320
Obim isporuke	<b>B</b>	321
Sklopiti uređaj	<b>C</b>	321
Ubaciti akumulator	<b>D</b>	321
Pričvrstiti kaiš za nošenje	<b>E</b>	322
Podešavanje visine teleskopa	<b>F</b>	322
Uklonite zaštitu noža Podmazajte nosač noža	<b>G</b>	323
Podešavanje pokretne glave	<b>H</b>	323
Uključivanje/isključivanje	<b>I</b>	324
Uputstva za rad	<b>J</b>	324 – 325
Izvaditi akumulator	<b>K</b>	326
Održavanje i čuvanje uređaja	<b>L</b>	326

F 016 L81 577 | (28.9.17)

Cilj rukovanja	Slika	Strana
Biranje pribora		327

## Puštanje u rad

### Radi vaše sigurnosti

- ▶ **Izvadite akumulator iz uređaja pre svih radova na uređaju (na primer. Održavanja, promena alata itd.) kao i kod njihovog transporta i čuvanja** Postoji opasnost od povreda kod slučajnog aktiviranja prekidača za uključivanje-/ isključivanje sa glavom za blokadu.
- ▶ **Pošto su makaze za živu ogradu isključene, još nekoliko delove sekunde pokreću se noževi i dalje.**
- ▶ **Ne dodirujte noževe koji se pokreću.**
- ▶ **Aktivirajte prekidač samo, kada je akumulator potpuno uvučen.**

### Ubacivanje/vadjenje akumulatora (pogledajte slike D + K)

**Pažnja:** Ako se koriste nepogodni akumulatori, može to uticati na pogrešno funkcioniranje ili na oštećenja uređaja.

Stavite napunjeni akumulator **13** u teleskopsku dršku. Uverite se, da li je akumulator dobro montiran.

Za uklanjanje akumulatora **13** iz uređaja pritisnite Akkutaster za deblokadu **14** i povucite akumulator napred u pravcu nosača noža.

### Punjenje akumulatora

- ▶ **Ne koristite neki drugi uređaj za punjenje.** Sporučeni uređaj za punjenje je usaglašen sa Li-jonskom akumulatorom ugrađenim u Vaš baštenski uređaj.
- ▶ **Obratite pažnju na napon mreže!** Napon strujnog izvora mora biti usaglašen sa podacima na tipskoj tablici aparata za punjenje. Aparati za punjenje označeni sa 230 V mogu da rade i sa 220 V.

Aku-baterija je opremljena kontrolom temperature koja dozvoljava punjenje samo u temperaturnom području između 0 °C i 45 °C. Na taj će se način postići dugi vek trajanja akumulatora.

**Uputstvo:** Akumulator se isporučuje delimično napunjen. Da bi osigurali punu snagu akumulatora, punite akumulator pre prve upotrebe u aparatu za punjenje.

Li-jonski akumulator može da se puni u svako doba, a da ne skraćujemo životni vek. Prekidanje radnje punjenja ne šteti akumulatoru.

Litijum jonski akumulator je zaštićen sa „Electronic Cell Protection (ECP)“ protiv dubokog pražnjenja. Kod ispražnjenog akumulatora isključuje se baštenski uređaj preko zaštitne veze. Baštenski uređaj više ne radi.

**⚠ PAŽNJA Posle automatskog isključivanja ne pritiskajte više na prekidač za uključivanje/isključivanje.** Akumulator se može oštetiti.

Obratite pažnju na napomene za uklanjanje akumulatorskih baterija na otpad.

Bosch Power Tools

## Punjenje

Punjenje počinje, čim se mrežni utikač utakne u utičnicu i akumulator utakne u otvor za punjenje.

Inteligentnim postupkom punjenja stanje punjenja akumulatora se automatski prepoznaje i puni se zavisno od napona i temperature akumulatora sa optimalnom strujom punjenja.

Na ovaj način se čuva akumulator i ostaje uvek u potpunosti napunjen ako se čuva u uređaju za punjenje.

## Značenje elemenata pokazivača (AL 1830 CV)

### Trepćuće svetlo (brzo), zeleni prikaz napunjenosti akumulatorske baterije

 Proces brzog punjenja se signalizira **brzim treperenjem zelenog** prikaza napunjenosti akumulatorske baterije.

**Uputstvo:** Brzo punjenje je samo moguće, ako je temperatura akumulatora u dozvoljenom području temperature punjenja, pogledajte odeljak „Tehnički podaci“.

### Trepćuće svetlo (sporo), zeleni prikaz napunjenosti akumulatorske baterije

 U slučaju statusa napunjenosti akumulatorske baterije od **80 % sporo trepće zeleni** prikaz napunjenosti akumulatorske baterije.

Akumulatorsku bateriju možete da izvadite radi trenutne upotrebe.

### Trajno svetlo zeleni pokazivač punjenja akumulatora

 **Trajno svetlo zelenog** pokazivača punjenja akumulatora signalizuje, da je akumulator kompletno napunjen.

Bez utaknutog akumulatora signalizuje **trajno svetlo** pokazivača punjenja akumulatora, da je mrežni utikač utaknut u utičnicu i da je uređaj za punjenje spreman za rad.

### Trajno svetlo crvenog pokazivača punjenja akumulatora

 **Trajno svetlo crvenog** pokazivača punjenja akumulatora signalizuje, da je temperatura akumulatora izvan dozvoljenog područja temperature punjenja, pogledajte odeljak „Tehnički podaci“. Čim se dostigne dozvoljena temperatura punjenja, uključuje se uređaj za punjenje automatski na brzo punjenje.

### Trepćuće svetlo crvenog pokazivača punjenja akumulatora

 **Trepćuće svetlo crvenog** pokazivača punjenja akumulatora signalizuje neki kvar pri punjenju, pogledajte odeljak „Greške – uzroci i pomoć“.

## Značenje elemenata pokazivača (AL 1815 CV)

### Trepćuće svetlo – pokazivač punjenja akumulatora

 Radnja punjenja se signalizuje **treperenjem** pokazivača punjenja akumulatora.

### Trajno svetlo – pokazivač punjenja akumulatora

 **Trajno svetlo** pokazivača punjenja akumulatora signalizuje, da je akumulator potpuno napunjen **ili** da je temperatura akumulatora izvan dozvoljenog područja temperature punjenja i stoga se ne može puniti. Čim se dostigne dozvoljeno područje temperature, akumulator se puni.

Bez utaknutog akumulatora signalizuje **trajno svetlo** pokazivača punjenja akumulatora, da je mrežni utikač utaknut u utičnicu i da je uređaj za punjenje spreman za rad.

## Greške – uzroci i pomoć

Uzrok	Pomoć
<b>Pokazivač punjenja akumulatora svetli stalno</b>	
<b>Crveni pokazivač punjenja akumulatora treperi</b>	
<b>Nije moguće punjenje</b>	
Akumulatorska baterija nije (pravilno) priključena	Akumulatorsku bateriju pravilno priključiti na punjač
Kontakti akumulatora zaprljani	Očistite kontakte akumulatora, na primer naticanjem i svlačenjem akumulatora više puta, u datom slučaju zamenite akumulator
Akumulator je u kvaru	Zameniti akumulator
<b>Pokazivači punjenja akumulatora odnosno. ne svetle</b>	
Mrežni utikač uređaja za punjenje nije (ispavno) utaknut	Utaknite mrežni utikač (potpuno) u utičnicu
U kvaru utičnica, mrežni kabel ili uređaj za punjenje	Prokontrolišite mrežni napon, uređaj za punjenje, u datom slučaju prokontrolišite u nekom stručnog servisu za Bosch-električne alate

## Napomene uz punjenje

Pri kontinuiranim odnosno ciklusa punjenja koji slede jedan za drugim bez prekida može se uređaj za punjenje zagrejati. Ovo nije nikakva tehnička greška uređaja za punjenje.

Bitno skraćeno vreme rada posle punjenja pokazuje da je baterija istrošena i da se mora zameniti.

## Montaža

► **Izvadite akumulator iz uređaja pre svih radova na uređaju (na. primer. Održavanja, promena alata itd.)**

## 248 | Srpski

**kao i kod njihovog transporta i čuvanja** Postoji opasnost od povreda kod slučajnog aktiviranja prekidača za uključivanje-/isključivanje sa glavom za blokadu.

**Sklopiti uredjaj (pogledajte sliku C + E)**

Povežite glavu makaza za živicu i teleskopsku dršku čvrsto jedno sa drugim i obezbedite ih okretanjem veznog komada **3**. Uverite se da su oba dela propisno montirani i u blokadi.

Pričvrstite kaiš za nošenje **8** na omči kaiša za nošenje **7/9** drške. Obratite pažnju da kaiš za nošenje ima dve kuke različite veličine. Uverite se da se velika kuka **16** pričvrsti na omči kaiša za nošenje zadnje drške **9** a mala kuka **15** na omči kaiša za nošenje prednje drške **7**.

Uklonite zaštitu noža.

**Podešavanje visine teleskopa (pogledajte sliku F)**

Odvrnite teleskopsko podešavanje po visini **5** okretanjem, podesite teleskopsku cev **4** na željenu dužinu i ponovo pričvrstite teleskopsko podešavanje po visini **5**.

Zavisno od primene i visine živice može se teleskopska cev **4** pomerati na dužine od 2,1 m do 2,60 m.

**Podešavanje pokretne glave (pogledajte sliku H)**

Pritisnite istovremeno na oba taster za podešavanje **2**, postavite pokretnu glavu na željenu poziciju pokretanjem gore - dole glave makaza za živicu, pustite tastere za podešavanje **2** i uverite se da li je glava makaza za živicu propisno u blokadi.

Pokretna glava može da se blokira u 10 raznih pozicija.

**Traženje grešaka**

Sledeća tabela pokazuje Vam simptome grešaka, moguće uzroke kao i korektnu pomoć, ako Vaš baštenski uredjaj jednom ne funkcioniše besprekorno. Ako uz pomoć nje ne možete lokalizovati problem i ukloniti, obratite se servisnoj radionici.

► **Pažnja: Isključite pre potrage za greškom baštenski uredjaj i uklonite akumulator.**

Simptomi	Mogući uzroci	Pomoć
Suviše kratko trajanje košenja po jednom punjenju aku-baterije	Suviše mnogo trenja zbog nedostajućeg podmazivanja	Ulje za podmazivanje (1 609 200 399) ubrizgati
	Nož se mora očistiti	Očistiti noževe
	loša tehnika sečenja	pogledajte „Uputstva o radu“
	Aku-baterija nije potpuno napunjena	Napuniti aku-bateriju, pogledajte i uputstva za punjenje
Noževi se pokreću polako ili mehanizam protiv blokade ne funkcioniše	Aku-baterija je prazna	Akumulator pustiti da se ohladi i ponovo startovati.
	Akumulator je čuvan izvan dozvoljenog područja temperature	Zagrejte akumulator na sobnu temperaturu (unutar dozvoljenog područja temperature akumulatora od 0 – 45 °C)
Makaze za živu ogradu ne rade	Aku-baterija je prazna	Napuniti aku-bateriju, pogledajte i uputstva za punjenje
	Blokada za uključivanje nije blokirana	pogledajte „Puštanje u rad“

**Rad****Uključivanje-isključivanje (pogledajte sliku I)**

Za **uključivanje** uredjaja pritisnite prvo glavu za blokadu **10** i potom prekidač za uključivanje-/isključivanje **12**. Držite prekidač za uključivanje/isključivanje u radu uredjaja. Kod uključenog uredjaja možete pustiti glavu za blokadu.

Za **isključivanje** elektroalata otpustite prekidač za uključivanje/isključivanje **12**.

Da bi štedeli energiju, uključujte električni alat samo kada ga koristite.

Li-Ionen-Akumulator je zaštićen preko „Electronic Cell Protection (ECP)“ od dubokog pražnjenja. Kod ispražnjenog akumulatora se isključuje električni alat sa zaštitnim prekidačem. Uredjaj više ne radi.

**Uputstva za rad (pogledajte sliku J)****Mehanizam protiv blokiranja**

Ovaj uredjaj je opremljen sa jednim sistemom Anti-blokiranja na Vašu korist. Ako nož za presecanje naidje na neki tvrdi materijal, povećaće se opterećenje motora. Inteligentna mikro elektronika prepoznaje preopterećenje i više puta vraća vezu motora da bi blokiranje noža za presecanje bilo sprečeno i da bi se materijal odvojio.



Simptomi	Mogući uzroci	Pomoć
Makaze za živu ogradu rade sa prekidima	Pravac okretanja motora stalno se menja i zaustavlja posle ca. 3 s.	pogledajte „Uputstva za rad“ (Mehanizam protiv blokade)
	Interni kablovi baštenskog uredjaja su u kvaru	Obratite se Vašem Bosch Service Center
	Prekidač za uključivanje/isključivanje je u kvaru	Obratite se Vašem Bosch Service Center
Motor radi, noževi stoje	Interni kvar	Obratite se Vašem Bosch Service Center
Noževi se greju	Suviše mnogo trenja zbog nedostajućeg podmazivanja	Ulje za podmazivanje (1 609 200 399) ubrizgati
	Nož je tup	Obratite se Vašem Bosch Service Center
	Nož ima naprsline	Obratite se Vašem Bosch Service Center
Nož se ne pokreće	Aku-baterija je prazna	Napuniti aku-bateriju, pogledajte i uputstva za punjenje
	Baštenski uredjaj je u kvaru	Obratite se Vašem Bosch Service Center
Jake vibracije/šumovi	Baštenski uredjaj je u kvaru	Obratite se Vašem Bosch Service Center
Treperi crveni Akku-pokazivač punjenja Nije moguća radnja punjenja	Akumulator nije (ispravno) namešten	Namestite ispravno na uredjaj za punjenje
	Kontakti akumulatora zaprljani	Očistite kontakte akumulatora, na primer naticanjem i svlačenjem akumulatora više puta, u datom slučaju zamenite akumulator
	Akumulator je u kvaru	Zameniti akumulator
Akku-pokazivači punjenja ne svetle	Mrežni utikač uredjaja za punjenje nije (ispravno) utaknut	Utaknite mrežni utikač (potpuno) u utičnicu
	U kvaru utičnica, mrežni kabel ili uredjaj za punjenje	Prokontrolišite mrežni napon, uredjaj za punjenje, u datom slučaju prokontrolišite u nekom stručnog servisu za Bosch-električne alate

## Održavanje, lagerovanje i transport (Pogledajte slike K + L)

- ▶ **Izvadite akumulator iz uredjaja pre svih radova na uredjaju (na primer. Održavanja, promena alata itd.) kao i kod njihovog transporta i čuvanja** Postoji opasnost od povreda kod slučajnog aktiviranja prekidača za uključivanje-/isključivanje sa glavom za blokadu.

### Održavanje noževa

Podmazujte nož za sečenje pre i posle svake upotrebe sa preporučenim sprejom za podmazivanje..

### Čuvanje i transport

Za čuvanje i transport uklonite akumulator iz Akku-Teleskop-makaza za živicu i montirajte zaštitu za nož.

## Servisna služba i savetovanje o upotrebi

### www.bosch-garden.com

Molimo navedite neizostavno kod svih pitanja i naručivanja rezervnih delova broj predmeta sa 10 brojanih mesta prema tipskoj tablici električnog alata.

### Srpski

Bosch Elektroservis  
Dimitrija Tucovića 59  
11000 Beograd  
Tel.: +381 11 644 8546  
Tel.: +381 11 744 3122  
Tel.: +381 11 641 6291  
Fax: +381 11 641 6293  
E-Mail: office@servis-bosch.rs  
www.bosch-pt.rs

Keller d.o.o.  
Ljubomira Nikolica 29  
18000 Nis  
Tel./Fax: +381 18 274 030  
Tel./Fax: +381 18 531 798  
E-Mail: office@keller-nis.com  
www.bosch-pt.rs

## Transport

Akumulatori koji sadrže litijum jon podležu zahtevima prava o opasnim materijama. Akumatore može korisnik transportovati na putu bez drugih pakovanja.

## 250 | Slovensko

Kod slanja preko treh lica (na primer vazdušnih transportom ili špedicijom) mora se obratiti pažnja na posebne zahteve u pogledu pakovanja i označavanja. Ovdje se mora pozvati kod pripreme komada za slanje ekspert za opasne materije.

Šaljite akumatore samo ako kućište nije oštećeno. Odlepите otvorene kontakte i upakujte akumulator tako, da se ne pokreće u paketu. Molimo da obratite pažnju na eventualne dalje nacionalne propise.

### Uklanjanje djubreta



Električne alate, akumatore, pribor i pakovanja treba odvoziti reciklaži koja odgovara zaštiti čovekove sredine.



Ne bacajte električne alate i akumatore/baterije u kućno djubre!

#### Samo za EU-zemlje:

Prema evropskoj smernici 2012/19/EU ne moraju više nepotrebni električni alati a prema evropskoj smernici 2006/66/EC moraju akumulatori/baterije koji su u kvaru ili istrošeni odvojeno da se sakupljaju i odvoze reciklaži koja odgovara zaštiti čovekove sredine.

#### Aku/baterije:

##### Li-jonska:

Molimo da obratite pažnju na uputstva u odeljku „Transport“, stranici 251.

Zadržavamo pravo na promene.

## Slovensko

### Varnostna navodila

#### Razlaga slikovnih simbolov



Splošno opozorilo na nevarnost.



Preberite si to navodilo za obratovanje.



Vrtnega orodja ne uporabljajte, ko dežuje in ga ne izpostavljajte dežju.



Pazite, da predmeti, ki bi odleteli od škarij, ne bodo poškodovali oseb, ki stojijo v bližini.



Opozorilo: Ko vrtno orodje obratuje, držite varno razdaljo do slednjega.



**Vedno morate nositi rokavice in zaščitna očala. Priporočamo še drugo zaščitno opremo, kot so nezdrsljivi varnostni čevlji in zaščitno čelado.** Ustrezna zaščitna obleka zmanjša nevarnost poškodb zaradi padajočih vej ali naključnega dotika rezil.

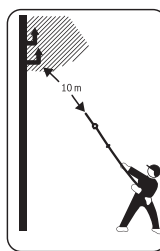

**Nikoli se ne dotikajte tokovnega ali telefonskega kabla.** Takšni vodniki so pod visoko napetostjo. Obstaja akutna nevarnost električnega udara. Upoštevajte najmanj minimalno razdaljo 10 m.

Opozorilo: Ko vrtno orodje obratuje, morajo osebe, ki se nahajajo v bližini, držiti varno razdaljo do slednjega.

### Splošna varnostna opozorila za električna orodja



**OPOZORILO** Preberite vsa varnostna opozorila, navodila, ilustracije in specifikacije,

ki so priložene temu električnemu orodju. Če spodaj navedenih napotkov ne upoštevate, lahko pride do električnega udara, požara in/ali težke poškodbe.

**Vsa opozorila in navodila shranite, saj jih boste v prihodnosti morda potrebovali.**

Izraz „električno orodje“ v opozorilih se nanaša na električno orodje z električnim pogonom (z električnim kablom) ali na akumulatorska električna orodja (brez električnega kabla).

#### Varnost na delovnem mestu

- ▶ **Delovno mesto naj bo vedno čisto in dobro osvetljeno.** Nered in neosvetljena delovna mesta lahko povzročijo nezgode.
- ▶ **Električnega orodja ne uporabljajte v okolju, v katerem lahko pride do eksplozij (prisotnost vnetljivih tekočin, plinov ali prahu).** Električna orodja povzročajo iskrenje, zaradi katerega se lahko prah ali hlapi vnamejo.
- ▶ **Ko uporabljate električno orodje, otrokom ali drugim navzočim ne dovolite, da bi se vam približali.** Odvratanje pozornosti lahko povzroči izgubo nadzora nad orodjem.

#### Električna varnost

- ▶ **Priključni vtič električnega orodja se mora prilegati vtičnici. Spreminjanje vtiča na kakršen koli način ni dovoljeno. Pri ozemljenih električnih orodjih ne uporabljajte adapterskih vtičev.** Nespremenjeni vtiči in ustrezne vtičnice zmanjšujejo tveganje električnega udara.

- ▶ **Izogibajte se telesnemu stiku z ozemljenimi površinami, kot so na primer cevi, grelci, hladilniki in pašniki.** Tveganje električnega udara je večje, če je vaše telo ozemljeno.
- ▶ **Prosimo, da napravo zavarujete pred dežjem ali vlago.** Vdor vode v električno orodje povečuje tveganje za električni udar.
- ▶ **Kabel uporabljajte pravilno. Ne uporabljajte ga za prenašanje orodja, vlečenje ali izklapljanje iz električnega omrežja. Kabel zavarujte pred vročino, oljem, ostrimi robovi ali premikajočimi se deli.** Poškodovani ali zapleteni kabli povečujejo tveganje električnega udara.
- ▶ **Kadar uporabljate električno orodje zunaj, uporabljajte samo kableske podaljške, ki so primerni za delo na prostem.** Uporaba kableskega podaljška, ki je primeren za delo na prostem, zmanjšuje tveganje za električni udar.
- ▶ **Če je uporaba električnega orodja v vlažnem okolju neizogibna, uporabljajte stikalo za zaščito pred kvarnim tokom.** Uporaba zaščitnega stikala zmanjšuje tveganje električnega udara.
- ▶ **Naj seznanjenost z orodjem, ki jo pridobite s pogosto uporabo, ne bo razlog za to, da postanete lahkomišeln in ignorirate varnostna načela.** V delčku sekunde lahko nepozorno dejanje pripelje do hude poškodbe.

#### Uporaba in vzdrževanje električnega orodja

- ▶ **Električnega orodja ne preobremenjujte. Za delo uporabite ustrezno električno orodje.** Pravo električno orodje bo delo boljše in varneje opravilo, in sicer s hitrostjo, za katero je bilo oblikovano.
- ▶ **Električnega orodja ne uporabljajte, če ga s stikalom ne morete vklopiti in izklopiti.** Vsako električno orodje, ki ga ni mogoče nadzirati s stikalom, je nevarno in ga je treba popraviti.
- ▶ **Izvlcite vtič iz vtičnice in/ali odstranite akumulatorsko baterijo, če jo je mogoče izvzeti, še preden orodje popravljate, menjujete pribor ali ga shranite.** Ti preventivni varnostni ukrepi zmanjšajo tveganje za nenamenski zagon aparata.
- ▶ **Ko električnih orodij ne uporabljate, jih shranite izven dosega otrok. Osebam, ki orodja ne poznajo ali niso prebrale teh navodil za uporabo, orodja ne dovolite uporabljati.** Električna orodja so nevarna, če jih uporabljajo neizkušene osebe.
- ▶ **Vzdržujte električna orodja in pribor. Prepričajte se, da so premikajoči se deli pravilno poravnani in da se ne zatikajo ter da deli niso polomljeni. Prav tako preverite, ali je na orodju še kaj drugega, kar bi lahko vplivalo na njegovo delovanje. Če je električno orodje poškodovano, mora biti pred uporabo popravljeno.** Slabo vzdrževana električna orodja so vzrok za mnoge nezgode.
- ▶ **Rezalna orodja naj bodo vedno ostra in čista.** Skrbno negovana rezalna orodja z ostrimi robovi se manj zatikajo in so lažje vodljiva.
- ▶ **Električna orodja, pribor, vsadna orodja in podobno uporabljajte v skladu s temi navodili. Pri tem upoštevajte delovne pogoje in dejavnost, ki jo boste opravljali.** Uporaba električnih orodij v namene, ki so drugačni od predpisanih, lahko privede do nevarnih situacij.
- ▶ **Ročaji in površine za prijemanje naj bodo suhe, čiste in brez olja ali maščobe.** Gladki ročaji in površine za prijemanje ne omogočajo varne uporabe in nadzora orodja v nepričakovanih situacijah.

#### Uporaba in vzdrževanje akumulatorskih orodij

- ▶ **Akumulatorske baterije polnite samo s polnilniki, ki jih priporoča proizvajalec.** Polnilnik, ki je namenjen določeni vrsti akumulatorskih baterij, se lahko vname, če ga boste uporabljali za polnjenje drugačnih akumulatorskih baterij.
- ▶ **V električnih orodjih uporabljajte le akumulatorske baterije, ki so zanje predvidene.** Uporaba drugih akumulatorskih baterij lahko povzroči telesne poškodbe ali požar.
- ▶ **Akumulatorska baterija, ki je ne uporabljate, ne sme priti v stik s kovinskimi predmeti, kot so pisarniške**

#### Osebna varnost

- ▶ **Bodite pozorni, pazite kaj delate ter se dela z električnim orodjem lotite z razumom. Ne uporabljajte električnega orodja, če ste utrujeni oziroma če ste pod vplivom mamil, alkohola ali zdravil.** Trenutek nepazljivosti pri uporabi električnega orodja je lahko vzrok za resne telesne poškodbe.
- ▶ **Uporabljajte osebno zaščitno opremo. Vedno uporabljajte zaščito za oči.** Z uporabo zaščitne opreme, kot so protiprašna maska, varnostni čevlji, ki ne drsijo, čelada ali zaščita za sluh, v ustreznih okoliščinah zmanjšate nevarnost poškodb.
- ▶ **Preprečite nenamerni vklop orodja. Pred priključitvijo električnega orodja na električno omrežje in/ali na akumulatorsko baterijo in pred dviganjem ali nošenjem se prepričajte, da je električno orodje izklopljeno.** Če električno orodje nosite in imate pri tem prst na stikalu ali pa orodje napajate, ko je stikalo v položaju za vklop, lahko pride do nesreče.
- ▶ **Odstranite vse ključe in izvijače za prilagajanje orodja preden orodje vključite.** Ključ ali izvijač, ki ga ne odstranite z vrtečega se dela električnega orodja, lahko povzroči telesne poškodbe.
- ▶ **Ne precenjujte svojih sposobnosti. Ves čas trdno stojite in vzdržujte ravnovesje.** To omogoča boljši nadzor nad električnim orodjem v nepričakovanih situacijah.
- ▶ **Oblecite se primerno. Ne nosite ohlapnih oblačil ali nakita. Las in oblačil ne približujte premikajočim se delom.** Ohlapna oblačila, nakit ali dolgi lasje se lahko ujamejo v premikajoče se dele.
- ▶ **Če imate na voljo naprave za priklop sesalnika za prah ali zbiralnih posod, se prepričajte, da so te ustrezno priključene.** Uporaba sistema za zbiranje prahu lahko zmanjša nevarnosti, povezane s prahom.

## 252 | Slovensko

**sponke, kovanci, ključi, žebli, vijaki in drugi manjši kovinski predmeti, ki bi lahko povzročili premostitev kontaktov.** Kratek stik med akumulatorskimi kontakti ima lahko za posledico opekline ali požar.

- ▶ **V primeru napačne uporabe lahko iz akumulatorske baterije izteče tekočina. Izogibajte se kontaktu z njo. Če tekočina vseeno po naključju pride v stik s kožo, jo sperite z vodo. Če pride tekočina v oči, poiščite tudi zdravniško pomoč.** Iztekajoča akumulatorska tekočina lahko povzroči draženje ali opekline.
- ▶ **Ne uporabljajte poškodovanih ali prilagojenih akumulatorskih baterij oz. orodij.** Poškodovane ali prilagojene akumulatorske baterije se lahko nepredvidljivo obnašajo, kar lahko povzroči požar, eksplozijo ali tveganje za poškodbe.
- ▶ **Akumulatorske baterije ali orodja ne izpostavljajte ognju ali previsoki temperaturi.** Izpostavljenost ognju ali vročini nad 130 °C lahko povzroči eksplozijo.
- ▶ **Upoštevajte navodila za polnjenje in ne polnite akumulatorske baterije ali orodja pri temperaturi, ki je izven območja, navedenega v navodilih.** Če orodje polnite na nepravilen način ali pri temperaturah, ki so izven določenega območja, lahko pride do poškodb akumulatorske baterije, kar poveča tveganje za požar.

### Servisiranje

- ▶ **Vaše električno orodje naj popravlja samo kvalificirano strokovno osebje ob obvezni uporabi originalnih rezervnih delov.** Tako boste zagotovili, da bo orodje varno za uporabo.
- ▶ **Nikdar ne popravljajte poškodovanih akumulatorskih baterij.** Akumulatorske baterije naj popravlja le proizvajalec ali pooblaščen servisier.

### Varnostna opozorila za škarje za živo mejo

- ▶ **Poskrbite, da bodo vsi deli telesa varno oddaljeni od prečke z noži. Ne poskušajte pri delujoči prečki z noži odstranjevati odrezanega material in ne poskušajte pridržati rezalnega materiala. Med odstranjevanjem zagodenega rezalnega materiala poskrbite za to, da bo stikalo izklopljeno in da bo akumulatorska baterija odstranjena.** Le trenutek nepazljivosti pri uporabi škarij za živo mejo lahko vodi do resnih poškodb.
- ▶ **Držite napravo le na izoliranih površinah ročaja (glavni ročaj 11, sprednji ročaj 6 ali razširjeno območje ročaja 8), saj lahko rezalni nož zadane ob skrite električne vodnike.** Stik rezalnega noža z napeljavo pod napetostjo lahko povzroči, da so kovinski deli naprave pod napetostjo in to lahko vodi do električnega udara.
- ▶ **Električno orodje smete med delom držati le na izoliranem ročaju, saj lahko pride do dotika rezila s skritimi omrežnimi kablji orodja.** Stik rezila z napeljavo, ki je pod napetostjo, lahko povzroči, da so posledično tudi kovinski deli naprave pod napetostjo in to vodi do električnega udara.
- ▶ **Škarje za grmičevje prenašajte za ročaj, nož mora pri tem mirovati. Pri transportiranju in pred shranjevanjem morate na škarje za grmičevje vedno namestiti zaščitno pokrov.** Skrbno rokovanje z napravo zmanjša nevarnost poškodb, ki bi nastale zaradi noža.
- ▶ **Zagotovite, da so pri uporabi naprave montirane vse zaščitne priprave in ročaji.** Nikoli ne poskušajte zagnati naprave z nedopustnimi modifikacijami ali naprave, ki bi bila nepopolno montirana.

### Dodatna opozorila

- ▶ Uporabe vrtnega orodja nikoli ne dovolite otrokom, osebam z omejenimi fizičnimi, senzoričnimi ali umskimi sposobnostmi ali pomanjkljivimi izkušnjami in/ali pomanjkljivim znanjem in/ali osebam, ki s temi navodili niso seznanjene. Morebiti nacionalni predpisi omejujejo starost uporabnika.
- ▶ Otroke morate nadzorovati, da bi tako zagotovili, da se ne bodo igrali z vrtnim orodjem.
- ▶ **Pri delu držite napravo trdno z obema rokama na pravih površinah ročaja in poskrbite za varno stojišče.** Z napravo lahko varneje delate, če jo upravljate z obema rokama.
- ▶ Napravo vselej nosite tako, da bo prečka z noži v vodoravnem položaju.
- ▶ **Pred odlaganjem električnega orodja počakajte, da se le to popolnoma ustavi.**
- ▶ Med obratovanjem se v okolici 3 metrov ne smejo zadrževati osebe ali živali. Uporabnik naprave je v delovnem območju odgovoren za tretje osebe.
- ▶ Nikoli ne uporabljajte škarij za živo mejo, ko se v neposredni bližini nahajajo osebe, še posebej otroci ali pa domače živali.
- ▶ Za nezgode ali škodo, povzročeno na drugih osebah ali njihovi lastnini, je odgovoren uporabnik ali lastnik.
- ▶ Škarij za živo mejo nikoli ne primite za prečko z noži.
- ▶ Skrbno preglejte živo mejo, ki jo želite obrezati in odstranite žice in druge tujke.
- ▶ Pred pričetkom uporabe preverite, ali so morda obrabljeni ali poškodovani noži, vijaki nožev ali drugi deli rezila. Nikoli ne delajte s poškodovanimi ali močno obrabljenim rezilom.
- ▶ Z uporabo škarij za živo mejo morate biti dobro seznanjeni, da jih boste lahko v primeru sile takoj ustavili.
- ▶ Živo mejo rezajte le pri dnevni svetlobi ali dobri umetni svetlobi.
- ▶ Zagotovite, da so pri uporabi škarij za živo mejo montirani vsi priloženi ročaji in zaščitne priprave. Nikoli ne poskušajte zagnati škarij za živo mejo, ki so nepopolno montirane ali pa škarij z nedopustnimi modifikacijami.
- ▶ Škarij za živo mejo nikoli ne primite za zaščitno pripravo.
- ▶ Pri obratovanju škarij za živo mejo morate vedno paziti na trdno stojišče ter vedno držite ravnotežje. Naprave ne uporabljajte na lestvi ali stopnicah.
- ▶ Zavedajte se svoje okolice in možnih trenutkov nevarnosti, ki jih med rezanjem meje morda ne slišite.
- ▶ Prepričajte se, da bodo vse matice, vsi sorniki in vijaki varno pritrjeni, le tako boste zagotovili varno delovno stanje škarij za živo mejo.

- ▶ Škarje za živo mejo hranite na suhem, zaklenjenem mestu, ki ni dosegljivo otrokom.
- ▶ Obrabljene ali poškodovane dele zaradi varnosti zamenjajte.
- ▶ Ne poskušajte popravljati vrtnega orodja, razen če imate ustrezno kvalifikacijo za to.
- ▶ Poskrbite, da bodo vsi deli, ki jih boste zamenjali, izdelani v tovarni Bosch.

#### Opozorila za optimalno uporabo akumulatorske baterije

- ▶ **Preden vstavite akumulatorsko baterijo, se prepričajte, ali je vrtno orodje izklopljeno.** Vstavljanje akumulatorske baterije v vrtno orodje, ki je vklopljeno, lahko vodi do nesreč.
- ▶ **Uporabljajte le akumulatorske baterije Bosch, ki so predvidene za to vrtno orodje.** Uporaba drugih akumulatorskih baterij lahko povzroči poškodbe in vodi do nevarnosti požara.
- ▶ **Akumulatorske baterije ne odpirajte.** Nevarnost kratkega stika!



**Zaščitite akumulatorsko baterijo pred vročino, npr. tudi pred stalnim sončnim obsevanjem, ognjem, vodo in vlažnostjo.** Obstaja nevarnost eksplozije.



- ▶ **Če je akumulatorska baterija poškodovana ali če jo nepravilno uporabljate, lahko iz nje uhajajo pare. Poskrbite za dovod svežega zraka in pri težavah poiščite zdravnika.** Pare lahko povzročijo draženje dihalnih poti.
- ▶ **Akumulatorsko baterijo uporabljajte le v povezavi z vašim izdelkom Bosch.** Le tako je akumulatorska baterija zaščitena pred nevarno preobremenitvijo.
- ▶ **Ostri predmeti, kot so na primer nohi ali izvijač, ali zunanje delujoče sile lahko poškodujejo akumulatorsko baterijo.** Pride lahko do notranjega kratkega stika, zaradi katerega lahko akumulatorska baterija zgori, se osmudi, pregreje ali eksplodira.
- ▶ **Kratko spajanje akumulatorja ni dovoljeno.** Nevarnost eksplozije.
- ▶ Akumulatorsko baterijo morate zavarovati pred vlago in vodo.
- ▶ Akumulatorsko baterijo skladiščite samo v temperaturnem območju od  $-20\text{ }^{\circ}\text{C}$  do  $50\text{ }^{\circ}\text{C}$ . Poleti ne pustite, da bi akumulatorska baterija obležala v avtomobilu.
- ▶ Zračne reže akumulatorske baterije občasno očistite z mehkim, čistim in suhim čopičem.

#### Varnostna opozorila za polnilne naprave



**Preberite vsa opozorila in napotila. Napake zaradi**

neupoštevanja spodaj navedenih opozoril in napotil lahko povzročijo električni udar, požar in/ali težke telesne poškodbe.

#### Prosimo, da ta navodila skrbno shranite.

Polnilno napravo uporabite samo, če lahko vse funkcije v celoti preценite in jih lahko brez omejitev izvajate ali če ste prejeli ustrezna navodila.

- ▶ Uporabe vrtnega orodja nikoli ne dovolite otrokom, osebam z omejenimi fizičnimi, senzoričnimi ali umskimi sposobnostmi ali pomanjkljivimi izkušnjami in/ali pomanjkljivim znanjem in/ali osebam, ki s temi navodili niso seznanjene. Morebiti nacionalni predpisi omejujejo starost uporabnika.
- ▶ **Nadzorujte otroke.** S tem zagotovite, da se otroci ne bodo igrali z napravo.
- ▶ **Polnite samo litij-ionske akumulatorske baterije s kapaciteto 1,5 Ah in več (akumulatorske baterijske celice od 3). Napetost akumulatorske baterije mora ustrezati polnilni napetosti polnilnika. Ne polnite baterij, ki niso namenjene ponovnemu polnjenju.** Drugače obstaja nevarnost požara in eksplozije.

## 254 | Slovensko



**Zavarujte polnilnik pred dežjem ali vlago.** Vdor vode v polnilnik povečuje tveganje električnega udara.

- ▶ **Polnite samo litij-ionske akumulatorske baterije Bosch. Napetost akumulatorske baterije mora ustrezati polnilni napetosti polnilnika.** Drugače obstaja nevarnost požara in eksplozije.
- ▶ **Polnilnik naj bo vedno čist.** Zaradi umazanije lahko pride do električnega udara.
- ▶ **Pred vsako uporabo je potrebno polnilnik, kabel in vtičnik preizkusiti. Če ugotovite poškodbe, polnilnika ne uporabljajte. Polnilnika ne odpirajte, popravila pa naj opravi samo kvalificirano strokovno osebje s pomočjo originalnih nadomestnih delov.** Poškodovani polnilniki, kabli in vtičniki povečujejo nevarnost električnega udara.
- ▶ **Ne uporabljajte polnilnika na lahko gorljivi podlagi (na primer na papirju, tekstilu in podobnem) oziroma v okolju, kjer lahko pride do požara.** Pri polnjenju se polnilnik segreje – nevarnost požara.
- ▶ **Ne prekrivajte prezačevalne odprtine polnilnika.** V nasprotnem primeru se lahko polnilnik pregreje in ne deluje več pravilno.
- ▶ Za povečano električno varnost priporočamo uporabo tokovnega zaščitnega stikala z maks. sprožilnim tokom 30 mA. Pred uporabo morate vselej preveriti FI-zaščitno stikalo.

### Vzdrževanje

- ▶ **Pred nastavitvijo ali čiščenjem naprave ali ko naprave nekaj časa ne nadzorujete, vzemite akumulatorsko baterijo ven.** Vselej nosite vrtno rokavice, ko rokujete z ostrimi noži ali delate na področju ostrih nožev.
- ▶ Preverite vrtno orodje in zaradi varnosti nadomestite obrabljene ali poškodovane dele.
- ▶ Prepričajte se, da bodo vse matice, vsi sorniki in vijaki varno pritrjeni, le tako boste zagotovili varno delovno stanje vrtnega orodja.
- ▶ Poskrbite, da bodo vsi deli, ki jih boste zamenjali, izdelani v tovarni Bosch.
- ▶ **Vselej namažite prečko z noži pred uporabo in pred skladiščenjem s sprejem za vzdrževanje.**

### Simboli

Naslednji simboli so pomembni za branje in razumevanje navodila za obratovanje. Zapomnite si simbole in njihov pomen. Pravilna interpretacija simbolov vam pomaga, da električno orodje lahko bolj in varneje uporabljate.

Simbol	Pomen
	Smer reakcije
	Smer premikanja

Simbol	Pomen
	Vklop
	Izklop
	Pribor

### Uporaba v skladu z namenom

Naprava je namenjena za hišno uporabo, za rezanje in obrezovanje živih mej in grmovja na višjih višinah, medtem ko uporabnih stoji na tleh. Naprava ni namenjena za uporabo na lestvi ali na stopnicah. Naprava ni konstruirana za rezanje trave in je ni mogoče uporabljati kot kosilnico z nitjo. Naprava ni namenjena za komercialno in industrialno uporabo.

### Obseg pošiljke (glejte sliko B)

Previdno odstranite napravo iz embalaže in preverite, če so bili v celoti dobavljeni vsi naslednji deli:

- Glava škarij za živo mejo
- Teleskopski ročaj
- Akumulatorska baterija\*\*
- Polnilna naprava\*\*
- Nosilni jermen
- Ščitnik za nože
- Navodilo za uporabo

Če kakšni deli manjkajo ali so poškodovani, obvestite o tem vašega trgovca.

\*\*specifično glede na državo

### Komponente na sliki (glejte sliko A)

Oštevilčenje komponent na sliki se nanaša na prikaz naprave na grafični strani 320.

- 1 Prečka z noži
- 2 Nastavitvene tipke za obračalno glavo
- 3 Povezovalni kos
- 4 Teleskopska cev
- 5 Nastavitev višine teleskopa
- 6 Sprednji ročaj
- 7 Zanka nosilnega jermena na sprednjem ročaju
- 8 Nosilni jermen
- 9 Zanka nosilnega jermena na zadnjem ročaju
- 10 Blokirni gumb
- 11 Zadnji ročaj (izolirane površine ročaja)
- 12 Prekidač za vključevanje-isključevanje
- 13 Akumulatorska baterija
- 14 Deblokirna tipka akumulatorske baterije
- 15 Kavelj za zanko nosilnega jermena, sprednji ročaj
- 16 Kavelj za zanko nosilnega jermena, zadnji ročaj

**Prikazan ali opisan pribor ni del standardnega obsega dobave. Celoten pribor je del našega programa pribora.**

**Tehnični podatki**

Akumulatorske teleskopske škarje za živo mejo		UniversalHedge-Pole 18
Številka artikla		3 600 HB3 0..
Število hodov pri prostem teku	min <sup>-1</sup>	2 200
Dolžina meča	mm	430
Odprtina med zobmi	mm	16
Nastavitev višine	m	2,1–2,6
Obračalna glava, 10 položajev	°	135
Teža po EPTA-Procedure 01:2014	kg	3,6
Serijska številka	Glejte serijsko številko (tipsko tablico) na vrtnem orodju	
Dovoljena temperatura okolice		
– pri polnjenju in med obratovanjem	°C	0... +45
– pri skladiščenju	°C	-20...+50
<b>Akumulator</b>		<b>Litijevo-ionski</b>
Številka artikla		
– 1,5 Ah		2 607 337 187
– 2,0 Ah		2 607 337 211
– 2,5 Ah		2 607 337 199
Nazivna napetost	V=	18
Kapaciteta		
– 2 607 337 187	Ah	1,5
– 2 607 337 211	Ah	2,0
– 2 607 337 199	Ah	2,5
Število akumulatorskih celic		
– 2 607 337 187		5
– 2 607 337 211		5
– 2 607 337 199		5
<b>Polnilnik</b>		<b>AL 1830 CV</b>
Številka artikla		
2 607 ...	EU	... 225 965
	UK	... 225 967
	AU	... 225 969
Polnilni tok	A	3,0
Čas polnjenja (akumulator izpraznjen)		
– 1,5 Ah	min	33
– 2,0 Ah	min	45
– 2,5 Ah	min	60

Akumulatorske teleskopske škarje za živo mejo		UniversalHedge-Pole 18
Teža po EPTA-Procedure 01:2014	kg	0,40
Zaščitni razred		□ / II
<b>Polnilnik</b>		<b>AL 1815 CV</b>
Številka artikla		
2 607 ...	EU	... 226 077
	UK	... 226 079
	AU	... 226 081
Polnilni tok	A	1,5
Čas polnjenja (akumulator izpraznjen)		
– 1,5 Ah	min	63
– 2,0 Ah	min	84
– 2,5 Ah	min	105
Teža po EPTA-Procedure 01:2014	kg	0,38
Zaščitni razred		□ / II

**Podatki o hrupu/vibracijah**

Merilne vrednosti hrupa izračunane v skladu z EN 60335-1. Z A-ocenjeni nivo hrupa naprave znaša običajno: nivo hrupa 72 dB (A); izmerjena moč hrupa 86 dB (A). Negotovost K = 4 dB.

Skupne vrednosti vibracij  $a_h$  (vektorska vsota treh smeri) in negotovost K se izračunajo v skladu z EN 60335-1:  $a_h = 1,1 \text{ m/s}^2$ ,  $K = 1,5 \text{ m/s}^2$ .

Podane vrednosti nivoja vibracij v teh navodilih so bile izmerjene v skladu s standardiziranim merilnim postopkom po EN 60335 in se lahko uporabljajo za primerjavo električnih orodij med seboj. Primeren je tudi za začasno oceno obremenjenosti z vibracijami.

Naveden nivo vibracij predstavlja glavne uporabe električnega orodja. Če pa se električno orodje uporablja še v druge namene, z različnim priborom, odstopajočimi vsotnimi orodji ali pri nezadostnem vzdrževanju, lahko nivo vibracij odstopa. To lahko obremenjenosti z vibracijami med določenim obdobjem uporabe občutno poveča.

Za natančnejšo oceno obremenjenosti z vibracijami morate upoštevati tudi tisti čas, ko je naprava izklopljena in teče, vendar dejansko ni v uporabi. To lahko obremenjenost z vibracijami preko celotnega obdobja dela občutno zmanjša. Določite dodatne varnostne ukrepe za zaščito uporabnika pred vplivi vibracij, npr. Vzdrževanje električnega orodja in vsotnih orodij, segrevanje rok, organizacija delovnih postopkov.

256 | Slovensko

## Montaža in obratovanje

Cilj dejanja	Slika	Stran
Komponente na sliki	<b>A</b>	320
Obseg pošiljke	<b>B</b>	321
Sestavitev naprave	<b>C</b>	321
Vstavljanje akumulatorske baterije	<b>D</b>	321
Pritrditev nosilnega jermena	<b>E</b>	322
Nastavitev višine teleskopa	<b>F</b>	322
Odstranitev zaščite noža Mazanje prečke z noži	<b>G</b>	323
Nastavitev obračalne glave	<b>H</b>	323
Vklop/izklop	<b>I</b>	324
Delovna navodila	<b>J</b>	324 – 325
Odstranitev akumulatorske baterije	<b>K</b>	326
Vzdrževanje in skladiščenje naprave	<b>L</b>	326
Izbor pribora		327

## Zagon

### Za vašo varnost

- ▶ **Odstranite akumulatorsko baterijo iz naprave pred vsemi opravili, ki jih opravljate na napravi (npr. vzdrževanje, menjava orodja ipd.), ter pri transportu ali med shranjevanjem.** Obstaja nevarnost poškodbe pri nenamernem aktiviranju stikala za vklop/izklop z aretirnim gumbom.
- ▶ **Po izklopu škarij za živo mejo se noži še nekaj delcev sekunde premikajo.**
- ▶ **Ne dotikajte se premikajočih se nožev.**
- ▶ **Stikalo aktivirajte le takrat, ko ste akumulatorsko baterijo potisnili noter do konca.**

### Namestitev/odstranitev akumulatorske baterije (glejte slike D + K)

**Opozorilo:** Uporaba neprimernih akumulatorskih baterij lahko povzroči napačno delovanje ali poškodbe naprave.

Vstavite napolnjeno akumulatorsko baterijo **13** v teleskopski ročaj. Prepričajte se, da je akumulatorska baterija pravilno vstavljena.

Za snetje akumulatorske baterije **13** iz naprave pritisnite deblokirno tipko akumulatorske baterije **14** in potegnite akumulatorsko baterijo naprej v smeri prečke z noži.

### Polnjenje akumulatorske baterije

- ▶ **Ne uporabljajte druge polnilne naprave.** Priložena polnilna naprava je usklajena z litij-ionsko akumulatorsko baterijo, ki je vgrajena v vašem vrtnem orodju.

- ▶ **Upoštevajte omrežno napetost!** Napetost vira električne energije se mora ujemati s podatki na tipski ploščici naprave. Polnilnike, označene z 230 V, lahko priključite tudi na napetost 220 V.

Akumulator je opremljen z napravo za nadzor temperature, ki dovoljuje samo polnjenje v temperaturnem območju med 0 °C in 45 °C. Tako je zagotovljena dolga življenjska doba akumulatorja.

**Opozorilo:** Akumulatorsko baterijo dobavimo delno izpraznjeno. Da bi lahko akumulatorska baterija razvila svojo polno zmogljivost, jo morate pred prvo uporabo v celoti napolniti v vklopljeni polnilni napravi.

Litij-ionsko akumulatorsko baterijo lahko kadarkoli napolnite, ne da bi pri tem skrajšali življenjsko dobo. Prekinitev postopka polnjenja akumulatorske baterije ne poškoduje.

Litij-ionske akumulatorske baterije so zavarovane pred globoko izpraznitvijo z „Electronic Cell Protection (ECP)“. Pri izpraznjeni akumulatorski bateriji zaščitno stikalo izklopi vrtno orodje: vrtno orodje preneha delovati.

**⚠ POZOR** Po avtomatskem izklopu vrtnega orodja ne smete ponovno pritisniti na stikalo za vklop/izklop. Lahko bi poškodovali akumulatorsko baterijo.

Upoštevajte navodila za odstranjevanje akumulatorskih baterij.

### Postopek polnjenja

Postopek polnjenja se prične takoj, ko vtaknete omrežni vtikač polnilnika v vtičnico in namestite akumulator v odprtino za polnjenje.

Inteligentni postopek polnjenja omogoča takojšnje zaznavanje napoljenosti akumulatorja in akumulator se bo odvisno od temperature in napetosti vsakokrat polnil z optimalnim polnilnim tokom.

Ta način zagotavlja ohranitev akumulatorja, ki bo – v kolikor ga boste pustili v polnilniku – vedno do konca napoljen.

### Pomen prikazovalnih elementov (AL 1830 CV)

#### Utripajoča lučka (hitro) zelenega prikaza napoljenosti akumulatorske baterije

 Hitro polnjenje je nakazano s **hitrim utripanjem zelenega** prikaza napoljenosti akumulatorske baterije.

**Opozorilo:** Postopek hitrega polnjenja je možen samo, ko je temperatura akumulatorske baterije v dovoljenem območju temperature, glejte odsek „Tehnični podatki“.

#### Utripajoča lučka (počasi) zelenega prikaza napoljenosti akumulatorske baterije

 Ko je akumulatorska baterija napolnjena **80 %**, **utripa zelen** prikaz napoljenosti akumulatorske baterije **počasi**.

Akumulatorsko baterijo lahko nehate polniti in jo takoj začnete uporabljati.



### Trajna zelena svetilka prikaza polnjenja akumulatorja

 **Trajna zelena svetilka zelenega** prikaza polnjenja akumulatorske baterije prikazuje, da je akumulatorska svetilka v celoti vklopljena.

Brez nameščenega akumulatorja **trajno prižgan** prikaz polnjenja akumulatorja pomeni, da je vtičač vtaknjen v vtičnico in da je polnilnik pripravljen na delovanje.

### Trajna rdeča svetilka prikaza polnjenja akumulatorja

 **Trajna rdeča svetilka rdečega** prikaza polnjenja akumulatorske baterije prikazuje, da je temperatura akumulatorske baterije izven dovoljenega temperaturnega območja polnjenja, glejte odstavek „Tehnični podatki“. Pri dosegu dovoljenega območja temperature se polnilna naprava avtomatsko preklopi na postopek za hitro polnjenje.

### Utripajoča rdeča svetilka prikaza polnjenja akumulatorja

 **Utripajoča svetilka rdečega** prikaza polnjenja akumulatorske energije prikazuje drugo motnjo postopka polnjenja, glejte odsek „Napake – Vzroki in pomoč“.

### Pomen prikazovalnih elementov (AL 1815 CV)

#### Utripanje prikaza polnjenja akumulatorja

 Postopek polnjenja signalizira **utripanje** prikaza polnjenja akumulatorja.

#### Trajno prižgan prikaz polnjenja akumulatorja

 **Trajno prižgan** prikaz polnjenja akumulatorja pomeni, da je akumulator do konca napolnjen **ali** da ima akumulator temperaturo, ki se nahaja izven dovoljenega temperaturnega območja in ga zato ni možno polniti. Takoj, ko bo dosežena dovoljena temperatura, se bo akumulator začel polniti.

Brez nameščenega akumulatorja **trajno prižgan** prikaz polnjenja akumulatorja pomeni, da je vtičač vtaknjen v vtičnico in da je polnilnik pripravljen na delovanje.

### Napake – Vzroki in pomoč

Vzrok	Pomoč
<b>Trajno prižgan prikaz polnjenja akumulatorja</b>	
<b>Rdeči prikaz polnjenja akumulatorske baterije utripa</b>	
<b>Polnjenje ni možno</b>	
Akumulatorska baterija ni (pravilno) nataktnjena	Akumulatorsko baterijo pravilno nataktnite na polnilnik

Vzrok	Pomoč
Umazani akumulatorski kontakti	Očistite akumulatorske kontakte, na primer z večkratnim vtikanjem in iztikanjem akumulatorja, akumulator po potrebi zamenjajte
Defekten akumulator	Zamenjajte akumulator
<b>Prikazi za polnjenje akumulatorske baterije oz. ne svetijo</b>	
Omrežni vtičač polnilnika ni (pravilno) vtaknjen	Omrežni vtičač (do konca) vtaknite v vtičnico
Defektna vtičnica, omrežni kabel ali polnilnik	Preverite omrežno napetost, polnilnik naj po potrebi pregleda servisna delavnica, pooblaščen za električna orodja Bosch

### Opozorila glede polnjenja

Pri kontinuiranih oz. večkrat zaporedoma sledečih polnilnih ciklih brez prekinitve se lahko polnilna naprava segreje. Vendar to ni tehnična okvara polnilne naprave.

Bistveno krajši čas delovanja po polnjenju pomeni, da je akumulatorska baterija izrabljena in da jo je potrebno zamenjati.

### Montaža

► **Odstranite akumulatorsko baterijo iz naprave pred vsemi opravili, ki jih opravljate na napravi (npr. vzdrževanje, menjava orodja ipd.), ter pri transportu ali med shranjevanjem.** Obstaja nevarnost poškodbe pri nenamernem aktiviranju stikala za vklop/izklop z aretirnim gumbom.

### Sestavitev naprave (glejte slike C + E)

Povežite glavo škarij za živo mejo in teleskopski ročaj med seboj in povezavo fiksirajte z zasukom povezovalnega kosa **3**. Zagotovite, da bosta oba dela pravilno montirana in aretirana.

Pritrdite nosilni jermen **8** na zanke nosilnega jermena **7/9** ročajev. Prosimo upoštevajte, da ima nosilni jermen dva različno velika kavlja. Zagotovite, da bo večji kavelj **16** pritrjen na zanko nosilnega jermena zadnjega ročaja **9** in da bo manjši kavelj **15** pritrjen na zanko nosilnega jermena sprednjega ročaja **7**.

Odstranite zaščito nožev.

### Nastavitev višine teleskopa (glejte sliko F)

Sprostite višino nastavitve teleskopa **5** z zasukom, nastavite teleskopsko cev **4** na željeno dolžino in privijte teleskopsko nastavitev višine **5**.

Glede na uporabo in višino žive meje lahko teleskopsko cev **4** nastavite na dolžino od 2,1 m do 2,60 m.

## 258 | Slovensko

**Nastavitev obračalne glave (glejte sliko H)**

Istočasno pritisnite obe nastavitveni tipki **2**, nastavite obračalno glavo v željen položaj s premikom glave škarij za živo mejo navzgor ali navzdol, izpustite nastavitvene tipke **2** in zagotovite, da bo glava škarij za živo mejo pravilno aretirana. Obračalno glavo lahko aretirate v 10 različnih položajih.

**Obratovanje****Vklop/izklop (glejte sliko I)**

Za **vklop** naprave pritisnite najprej aretirni gumb **10** in nato stikalo za vklop/izklop **12**. Med delovanjem držite stikalo za vklop/izklop naprave pritisnjeno. Pri vklopljeni napravi lahko aretirno tipko izpustite.

Za **izklop** električnega orodja spustite vklopno/izklopno stikalo **12**.

Da bi privarčevali z energijo, vklopite električno orodje le takrat, ko ga boste uporabljali.

**Iskanje napak**

Naslednja tabela prikazuje simptome napak, možen vzrok ter korektno pomoč, če vaše vrtno orodje kdaj ne bi brezhibno delovalo. Če problema kljub temu ne morete lokalizirati in odstraniti, se prosimo obrnite na vašo servisno delavnico.

► **Pozor: Pred izklopanjem napake izklopite vrtno orodje in iz njega odstranite akumulatorsko baterijo.**

Simptomi	Možen vzrok	Pomoč
Trajanje striženja z enim polnjenjem akumulatorja prekratko	Preveliko trenje zaradi pomanjkljivega mazanja	Napršite z mazalnim oljem (1 609 200 399)
	Čiščenje nožev	Čiščenje nožev
	Slaba rezalna tehnika	glejte „Delovna navodila“
	Akumulator ni do konca napoljen	Polnite akumulator, glejte tudi navodila za polnjenje
Noži se premikajo počasi ali antiblokirni mehanizem ne deluje	Akumulatorski nadzornik temperature se je sprožil	Pustite, da se akumulatorska baterija ohladi in ponovno zaženite
	Prazen akumulator	Pustite, da se akumulatorska baterija ohladi in ponovno zaženite
Škarje za živo mejo ne delujejo	Shranjevanje akumulatorske baterije izven dovoljenega temperaturnega območja	Pustite, da se akumulatorska baterija segreje na sobno temperaturo (znotraj dovoljenega temperaturnega območja akumulatorske baterije 0 – 45 °C)
	Prazen akumulator	Polnite akumulator, glejte tudi navodila za polnjenje
Škarje za živo mejo delujejo s prekinitvami	Zapora vklopa ni pravilno zaskočila	glejte „Zagon“
	Smer vrtenja motorja se stalno menja in se ustavi po pribl. 3 s	glejte „Delovna navodila“ (antiblokirni mehanizem)
	Okvarjena interna kabela napeljava vrtnega orodja	Obrnite se na servisni center Bosch
Motor deluje, noži mirujejo	Defektno vklopno/izklopno stikalo	Obrnite se na servisni center Bosch
	Interna napaka	Obrnite se na servisni center Bosch

Litij-ionske akumulatorske baterije so zavarovane pred globoko izpraznitvijo z „Electronic Cell Protection (ECP)“. Pri izpraznjeni akumulatorski bateriji zaščitno stikalo izklopi električno orodje: Naprava ne obratuje več.

**Delovna navodila (glejte sliko J)****Antiblokirni mehanizem**

Ta naprava je v vašo korist opremljena z antiblokirnim sistemom. Ko zadane rezalni nož na trd material, se poveča obremenitev motorja. Inteligentna mikroelektronika prepozna preobremenitev in večkrat preusmeri stikalo motorja tako, da se prepreči blokiranje rezalnega noža in da se material prereže.

Ta slišni preklop traja do 3 s.

Po prekinitvi deluje vrtno orodje naprej v normalnem obratovalnem stanju, ali pa pri trajni obremenjenosti rezilni nož avtomatsko odprto obstane (npr. če kos kovinske ograje po pomoti blokira vrtno orodje).

Simptomi	Možen vzrok	Pomoč
Noži se segrejejo	Preveliko trenje zaradi pomanjkljivega mazanja	Napršite z mazalnim oljem (1 609 200 399)
	Topi noži	Obrnite se na servisni center Bosch
	Razpokani noži	Obrnite se na servisni center Bosch
Nož se ne premika	Prazen akumulator	Polnite akumulator, glejte tudi navodila za polnjenje
	Vtičnica je okvarjena	Obrnite se na servisni center Bosch
Močne vibracije/šum	Vtičnica je okvarjena	Obrnite se na servisni center Bosch
Rdeči prikaz napoljenosti akumulatorske baterije utripa	Akumulator ni (pravilno) nameščen	Pravilno namestite akumulator na polnilnik
	Umazani akumulatorski kontakti	Očistite akumulatorske kontakte, na primer z večkratnim vtikanjem in iztikanjem akumulatorja, akumulator po potrebi zamenjajte
Ni možno izvajati postopka polnjenja	Defekten akumulator	Zamenjajte akumulator
	Omrežni vtičnik polnilnika ni (pravilno) vtaknjen	Omrežni vtičnik (do konca) vtaknite v vtičnico
Prikazi polnjenja akumulatorske baterije ne svetijo	Defektna vtičnica, omrežni kabel ali polnilnik	Preverite omrežno napetost, polnilnik naj po potrebi pregleda servisna delavnica, pooblaščen za električna orodja Bosch

## Vzdrževanje, skladiščenje in transport (glejte slike K + L)

- ▶ **Odstranite akumulatorsko baterijo iz naprave pred vsemi opravili, ki jih opravljate na napravi (npr. vzdrževanje, menjava orodja ipd.), ter pri transportu ali med shranjevanjem.** Obstaja nevarnost poškodbe pri nenamernem aktiviranju stikala za vklop/izklop z aretirnim gumbom.

### Vzdrževanje nožev

Namažite rezalni nož pred in po vsaki uporabi s priporočenim mazalnim sprejem.

### Skladiščenje in transport

Za skladiščenje in transport vzemite akumulatorsko baterijo iz akumulatorskih teleskopskih škarij za živo mejo in montirajte zaščito za nože.

## Servis in svetovanje o uporabi

[www.bosch-garden.com](http://www.bosch-garden.com)

V primeru dodatnih vprašanj in pri naročanju nadomestnih delov brezpogojno navedite 10-mestno številko artikla, ki je navedena na tipski ploščici naprave.

### Slovensko

Robert Bosch d.o.o.  
Verovškova 55a  
1000 Ljubljana  
Tel.: +00 803931  
Fax: +00 803931  
Mail : [servis.pt@si.bosch.com](mailto:servis.pt@si.bosch.com)  
[www.bosch.si](http://www.bosch.si)

## Transport

Priložene litij-ionske akumulatorske baterije so podvržene zahtevam zakona o nevarnih snoveh. Uporabnik lahko akumulatorske baterije brez nadaljnih pogojev transportira na cesti.

Pri pošiljkah s strani tretjih (npr.: zračni transport ali špedicija) se morajo upoštevati posebne zahteve glede embalaže in označitve. Pri pripravi odpreme mora biti obvezno nujno vključen strokovnjak za nevarne snovi.

Akumulatorske baterije pošiljajte samo, če je ohišje nepoškodovano. Prelepite odprte kontakte in zapakirajte akumulatorske baterije tako, da se v embalaži ne premika. Prosimo upoštevajte tudi morebitne druge nacionalne predpise.

## Odlaganje



Električna orodja, akumulatorske baterije, pribor in embalažo morate reciklirati v skladu z varstvom okolja.



Akumulatorskih baterij/baterij ne smete odvreči med hišne odpadke!

### Samo za države EU:

V skladu z Direktivo 2012/19/EU se morajo električna orodja, ki niso več v uporabi ter v skladu z Direktivo 2006/66/ES morate okvarjene ali obrabljene akumulatorske baterije/baterije zbirati ločeno in jih okolju prijazno reciklirati.

### Akumulatorji/baterije:

#### Li-Ion:

Prosimo upoštevajte navodila v odstavku „Transport“, stran 261.

**Pridržujemo si pravico do sprememb.**

## Hrvatski

### Upute za sigurnost

#### Objašnjenje simbola sa slikama



Opće napomene za opasnost.



Pročitajte upute za rad.



Vrtni uređaj ne koristiti na kiši niti izlagati kiši.



Pazite da odbačena strana tijela ne ozlijede osobe koje se nalaze oko uređaja.



Upozorenje: Kada radi, održavajte siguran razmak od vrtnog uređaja.



**Uvijek nosite rukavice i zaštitne naočale. Preporučuje se i dodatna zaštitna oprema, kao što su neklizajuće sigurnosne cipele i zaštitna kaciga.** Prikladna zaštitna odjeća smanjuje opasnost od ozljeda zbog padajućih grana i nenamjernog dodirivanja reznog noža.

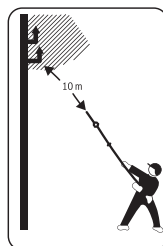

**Nikada ne dodirujte električne ili telefonske kablove.** Takvi vodovi mogu biti pod visokim naponom. Postoji opasnost od strujnog udara. Održavajte minimalni razmak od 10 m.

Upozorenje: Osobe u blizini moraju biti na sigurnoj udaljenosti od vrtnog uređaja kada on radi.

### Opća sigurnosna upozorenja za električne alate

**UPOZORENJE** Pročitajte sva sigurnosna upozorenja, upute, ilustracije i specifikacije koje se isporučuju s ovim električnim alatom. Nepoštivanje dolje navedenih uputa može uzrokovati električni udar, požar i/ili ozbiljne ozljede.

Sva upozorenja i upute sačuvajte kao referencu za buduće upotrebe.

Pojam „električni alat“ u upozorenjima odnosi se na električne alate s napajanjem putem priključka na električnu mrežu (s mrežnim kabelom) ili električne alate s napajanjem iz akumulatorske baterije (bežične alate).

#### Sigurnost na radnom mjestu

- ▶ **Održavajte vaše radno mjesto čistim i dobro osvijetljenim.** Nered ili neosvijetljeno radno mjesto mogu uzrokovati nezgode.
- ▶ **Ne radite s električnim alatom u okolini ugroženoj eksplozijom, u kojoj se nalaze zapaljive tekućine, plinovi ili prašina.** Električni alati proizvode iskre koje mogu zapaliti prašinu ili pare.
- ▶ **Tijekom uporabe električnog alata djecu i ostale osobe držite dalje od mjesta rada.** Svako odvratanje pozornosti može uzrokovati gubitak kontrole nad uređajem.

#### Električna sigurnost

- ▶ **Priključni utikač električnog alata mora odgovarati utičnici. Na utikaču se ni na koji način ne smiju izvoditi izmjene. Ne koristite adapterski utikač zajedno sa zaštitno uzemljenim električnim alatom.** Utikač na kojem nisu vršene izmjene i odgovarajuća utičnica smanjuju opasnost od strujnog udara.
- ▶ **Izbjegavajte dodir tijela s uzemljenim površinama, kao što su cijevi, radijatori, štednjaci i hladnjaci.** Opasnost od električnog udara je veća ako je vaše tijelo uzemljeno.
- ▶ **Alat držite dalje od kiše ili vlage.** Prodiranje vode u električni alat povećava opasnost od strujnog udara.
- ▶ **Ne zloupotrebjavajte priključni kabel za nošenje, vješanje električnog alata ili za izvlačenje utikača iz mrežne utičnice. Priključni kabel držite dalje od izvora topline, ulja, oštih rubova ili pomičnih dijelova uređaja.** Oštećen ili zapleten priključni kabel povećava opasnost od strujnog udara.
- ▶ **Ako sa električnim alatom radite na otvorenom, rabite isključivo produžni kabel koji je prikladan za uporabu na otvorenom.** Uporaba produžnog kabela prikladnog za rad na otvorenom smanjuje opasnost od strujnog udara.
- ▶ **Ako se ne može izbjeći uporaba električnog alata u vlažnoj okolini, koristite diferencijalnu strujnu zaštitnu sklopku.** Primjenom diferencijalne strujne zaštitne sklopke izbjegava se opasnost od električnog udara.

#### Sigurnost ljudi

- ▶ **Budite pažljivi, pazite što činite i postupajte oprezno dok radite s električnim alatom. Ne koristite električni alat ako ste umorni ili pod utjecajem droga, alkohola ili lijekova.** Trenutak nepažnje kod uporabe električnog alata može uzrokovati ozbiljne ozljede.
- ▶ **Nosite osobnu zaštitnu opremu i uvijek nosite zaštitne naočale.** Nošenje osobne zaštitne opreme, kao što je maska za prašinu, zaštitna obuća s protukliznim potplatom, zaštitna kaciga ili štitnik za sluh, ovisno od vrste i primjene električnog alata, smanjuje opasnost od ozljeda.
- ▶ **Spriječite svako nehotično uključivanje uređaja. Prije nego što ćete utaknuti utikač u utičnicu i/ili staviti**

**komplet baterija, provjerite je li električni alat isključen.** Ako kod nošenja električnog alata imate prst na prekidaču ili se uključen uređaj priključi na električno napajanje, to može dovesti do nezgoda.

- ▶ **Prije uključivanja električnog alata uklonite alate za podešavanje ili ključ.** Alat ili ključ koji se nalazi u rotirajućem dijelu uređaja može dovesti do nezgoda.
- ▶ **Izbjegavajte neuobičajene položaje tijela. Zauzmite siguran i stabilan položaj tijela i u svakom trenutku održavajte ravnotežu.** Na taj način možete električni alat bolje kontrolirati u neočekivanim situacijama.
- ▶ **Nosite prikladnu odjeću. Ne nosite široku odjeću ili nakit. Kosu i odjeću držite dalje od pomičnih dijelova.** Široku odjeću, dugu kosu ili nakit mogu zahvatiti pomični dijelovi.
- ▶ **Ako uređaji imaju priključak za usisavače za prašinu, provjerite jesu li isti priključeni i mogu li se ispravno koristiti.** Upotreba sustava za usisavanje može smanjiti mogućnost nastanka opasnih situacija koje uzrokuje prašina.
- ▶ **Nemojte postati previše bezbrižni i zanemariti sigurnosne upute zato što alat često upotrebljavate i smatrate da ste ga dobro upoznali.** Samo jedan trenutak nepažnje dovoljan je za nastanak ozbiljnih ozljeda.

#### Upotreba i održavanje električnog alata

- ▶ **Ne preopterećujte uređaj. Za svaki posao upotrebljavajte prikladan i za to predviđen električni alat.** S odgovarajućim električnim alatom posao ćete obaviti lakše, brže i sigurnije.
- ▶ **Ne koristite električni alat čiji je prekidač neispravan.** Električni alat koji se više ne može uključivati i isključivati opasan je i mora se popraviti.
- ▶ **Alat prije podešavanja, izmjene pribora i odlaganja isključite iz izvora napajanja i/ili izvadite komplet baterije, ako se vadi iz uređaja.** Ovim mjerama opreza izbjeći će se nehotično uključivanje električnog alata.
- ▶ **Električni alat koji ne koristite spremite izvan dosega djece.** Rukovanje alatom zabranjeno je osobama koje nisu s njim upoznate ili koje nisu pročitale ove upute. Električni alati su opasni ako s njima rade neiskusne osobe.
- ▶ **Redovno održavajte električne alate i pribor.** Kontrolirajte rade li besprijekorno rade pomični dijelovi uređaja, jesu li zaglavljani, polomljeni ili oštećeni tako da to ugrožava daljnju uporabu i rad električnog alata. Prije upotrebe oštećene dijelove treba popraviti. Loše održavani električni alati uzrok su mnogih nezgoda.
- ▶ **Rezne alate održavajte ostrim i čistim.** Pažljivo održavani rezni alati s ostrim ostricama manje će se zaglaviti i lakše se s njima radi.
- ▶ **Električni alat, pribor, radne alate, itd. upotrebljavajte prema ovim uputama i na način kako je to propisano za određenu vrstu uređaja. Pritom uzmite u obzir radne uvjete i radove koje treba izvršiti.** Upotreba električnog alata za poslove izvan njegove predviđene upotrebe može dovesti do opasnih situacija.

- ▶ **Ručke i zahvatne površine održavajte suhima, čistima i pazite da na njih ne dospiju ulje ili mast.** Skliske ručke i zahvatne površine onemogućuju sigurno rukovanje i alat se teško kontrolira u neočekivanim situacijama.

#### Upotreba i održavanje akumulatorskih alata

- ▶ **Akumulatorsku bateriju punite isključivo punjačima koje preporučuje proizvođač.** Ako punjač predviđen za jednu određenu vrstu kompleta baterija rabite s drugim kompletom baterija, postoji opasnost od požara.
- ▶ **Električne alate upotrebljavajte isključivo s posebnim, namjenskim kompletima baterija.** Upotreba drugih kompleta baterija može dovesti do ozljeda i opasnosti od požara.
- ▶ **Nekorištene komplete baterija držite dalje od uredskih spajalica, kovanica, ključeva, čavala, vijaka ili drugih sitnih metalnih predmeta koji bi mogli uzrokovati premošćenje kontakata.** Kratki spoj između kontakata baterije može uzrokovati opekline ili požar.
- ▶ **Kod pogrešne primjene iz baterije može isteći tekućina. Izbjegavajte kontakt s ovom tekućinom. Kod slučajnog kontakta zahvaćeno mjesto treba isprati vodom. Ako vam tekućina ude u oči, zatražite pomoć liječnika.** Tekućina istekla iz baterije može uzrokovati nadraženost kože i opekline.
- ▶ **Ne upotrebljavajte oštećene ili izmijenjene komplete baterija ni alate.** Oštećene ili izmijenjene baterije podložne su nepredvidivom ponašanju i mogu uzrokovati požar, eksploziju ili ozljede.
- ▶ **Držite alat i komplet baterija dalje od vatre i visokih temperatura.** Izlaganje vatri ili temperaturi višoj od 130 °C može uzrokovati eksploziju.
- ▶ **Poštujte sve upute za punjenje i komplet baterija i alat ne punite pri temperaturama izvan vrijednosti koje su propisane i navedene u uputama.** Nepravilno punjenje ili punjenje pri temperaturama višim od propisanih može oštetiti bateriju i povećati opasnost od požara.

#### Servisiranje

- ▶ **Popravak električnog alata prepustite kvalificiranom osoblju ovlaštenog servisa i isključivo s originalnim rezervnim dijelovima.** Tako će biti zajamčen siguran rad s uređajem.
- ▶ **Nikada ne servisirajte oštećene komplete baterija.** Servisiranje kompleta baterija smiju obavljati isključivo proizvođači i ovlašteni serviseri.

#### Upute za sigurnost za škare za živicu

- ▶ **Držite sve dijelove tijela dalje od nosača noža. Ne pokušavajte uklanjati odrezani materijal ili držati rezani materijal kada se nosač noža kreće. Pobrnite se za to da je sklopka isključena, a akumulator izvađen kada uklanjate zaglavljani odrezani materijal.** Trenutak nepozornosti prilikom uporabe rezača živice može uzrokovati teške ozljede.
- ▶ **Držite uređaj samo na izoliranim pridržnim površinama (glavna ručka 11, prednja ručka 6 ili prošireno područje držanja 8) jer rezni nož može udariti u**

## 262 | Hrvatski



**skrivenne električne vodove.** Kontakt reznog noža s vodom pod naponom može naponom nabiti i metalne dijelove uređaja i uzrokovati električni udar.

- ▶ **Električni alat držite samo na izoliranim površinama za držanje, budući da nož može doći u kontakt sa skrivenim električnim vodovima.** Kontakt noža sa vodom pod naponom metalne dijelove uređaja može staviti pod napon i dovesti do strujnog udara.
- ▶ **Škare za živicu nosite za ručku dok nož miruje. Kod transporta ili spremanja škara za živicu uvijek na njih navucite zaštitni pokrov.** Pažljivim rukovanjem sa uređajem umanjit će se opasnost od ozljeda od noža.
- ▶ **Prije uporabe uređaja moraju biti montirane sve zaštitne naprave i ručke.** Ne pokušavajte nikada puštati u rad nepotpuno montiran uređaj ili uređaj na kojem su izvršene nedopuštene izmjene.

### Dodatne upute upozorenja

- ▶ Rukovanje ovim uređajem ne dopustite djeci, osobama ograničenih fizičkih, osjetilnih ili duševnih sposobnosti ili s nedovoljnim iskustvom i/ili nedovoljnim znanjem i/ili ako ove osobe nisu upoznate s uputama za uporabu i ako nikada nisu koristile ovaj vrtni uređaj. Važećim propisima u dotičnoj zemlji možda je ograničena starost rukovatelja ovim uređajem.
- ▶ Djeca moraju biti pod nadzorom kako bi bili sigurni da se neće igrati ovim vrtnim uređajem.
- ▶ **Prilikom rada držite uređaj čvrsto za ispravne pridržne površine i zauzmite siguran položaj tijela.** Uređajem se sigurnije rukuje dvjema rukama.
- ▶ Uređaj uvijek nosite tako da je nosač noža vodoravan.
- ▶ **Prije njegovog odlaganja pričekaite da se električni alat zaustavi do stanja mirovanja.**
- ▶ Tijekom rada vrtnog uređaja, u krugu 3 m ne smije se nalaziti niti jedna osoba ili životinja. Osoba koja rukuje sa vrtnim uređajem odgovorna je prema trećoj strani u radnom području vrtnog uređaja.
- ▶ Nikada ne obrezujte živicu dok se osobe, osobito djeca ili domaće životinje zadržavaju u neposrednoj blizini.
- ▶ Osoba koja radi sa uređajem ili korisnik odgovorna je za nezgode ili za štete počinjene drugim ljudima ili njihovoj imovini.
- ▶ Škare za živicu nikada ne hvatajte za nosače noževa.
- ▶ Pažljivo pregledajte živicu koja će se obrezivati i odstranite sve komade žice i ostala strana tijela.
- ▶ Prije rada sa škarama za živicu uvijek provjerite da li su noževi, vijci noževa i ostali dijelovi mehanizma za rezanje istrošeni ili oštećeni. Ne radite nikada sa oštećenim ili jako istrošenim mehanizmom za rezanje.
- ▶ Prije uporabe upoznajte se sa rukovanjem škarama za živicu, kako bi ih u slučaju nužde mogli odmah zaustaviti.
- ▶ Obrezivanje živice izvodite samo kod dnevnog svjetla ili dovoljno jakog umjetnog svjetla.
- ▶ Sve isporučene ručke i zaštitne naprave moraju biti montirane kod rada škara za živicu. Ne pokušavajte nikada raditi sa nepotpuno montiranim škarama za živicu, niti puštati u rad škare za živicu sa nedopuštenim provedenim izmjenama.
- ▶ Škare za živicu ne držite nikada na njenim zaštitnim napravama.
- ▶ Prilikom rada rezača živice uvijek zauzmite siguran položaj tijela i održavajte ravnotežu. Ne rabite uređaj na stubama ili ljestvama.
- ▶ Obratite pozornost na vaš radni okoliš i na moguće trenutke opasnosti koje ne bi čuli tijekom obrezivanja živice.
- ▶ Kontrolirajte na čvrsto stezanje sve matice, svornjake i vijke, kako bi se zajamčilo sigurno radno stanje škara za živicu.
- ▶ Spremite rezač živice na suho, zatvoreno mjesto, izvan dohvata djece.
- ▶ Treba zamijeniti istrošene ili oštećene sigurnosne dijelove.
- ▶ Ne pokušavajte vrtni uređaj sami popravljati, ako za to ne posjedujete dovoljno stručno obrazovanje.
- ▶ Provjerite da li dijelovi za zamjenu potječu od Boscha.

### Upute za optimalno rukovanje sa aku-baterijom

- ▶ **Prije stavljanja aku-baterije vrtni uređaj mora biti isključen.** Stavljanje aku-baterije u vrtni uređaj koji je uključen može dovesti do nezgoda.
  - ▶ **Koristite samo Bosch aku-baterije predviđene za ovaj vrtni uređaj.** Uporaba neke druge aku-baterije može dovesti do ozljeda i opasnosti od požara.
  - ▶ **Ne otvarajte aku-bateriju.** Postoji opasnost od kratkog spoja.
-  **Zaštitite aku-bateriju od izvora topline, npr. i od trajnog Sunčevog zračenja, vatre, vode i vlage.**  
Inače postoji opasnost od eksplozije.
-  **Kod oštećenja i nestručne uporabe aku-baterije mogu se pojaviti pare. Dovedite svježi zrak i u slučaju poteškoća zatražite pomoć liječnika.** Pare mogu nadražiti dišne putove.
- ▶ **Aku-bateriju koristite samo u kombinaciji s vašim Bosch proizvodom.** Samo tako će se aku-baterija zaštititi od opasnog preopterećenja.
  - ▶ **Oštrim predmetima kao što su npr. čavli, odvijači ili djelovanjem vanjske sile aku-baterija se može oštetiti.** Može doći do unutrašnjeg kratkog spoja i aku-baterija može izgorjeti, razviti dim, eksplozirati ili se pregrijati.
  - ▶ **Aku-bateriju ne spajajte kratko.** Postoji opasnost od eksplozije.
  - ▶ Zaštitite aku-bateriju od vlage i vode.
  - ▶ Pohranite aku-bateriju samo u prostoru temperaturnog područja od -20 °C do 50 °C. Npr. aku-bateriju ljeti na ostavljajte u automobilu.
  - ▶ Otvore za hlađenje aku-baterije redovito čistite sa mekim, čistim i suhim kistom.

## Upute za sigurnost za punjače



**Treba pročitati sve napomene o sigurnosti i upute.** Ako se ne bi poštivale

napomene o sigurnosti i upute to bi moglo uzrokovati strujni udar, požar i/ili teške ozljede.

### Ove upute spremite na sigurno mjesto.

Punjač koristite samo ako su sve njegove funkcije potpuno ispravne i ako se mogu provesti bez ograničenja ili ako se pridržavate odgovarajućih uputa.

- ▶ Rukovanje ovim uređajem ne dopustite djeci, osobama ograničenih fizičkih, osjetilnih ili duševnih sposobnosti ili s nedovoljnim iskustvom i/ili nedovoljnim znanjem i/ili ako ove osobe nisu upoznate s uputama za uporabu i ako nikada nisu koristile ovaj vrtni uređaj. Važećim propisima u dotičnoj zemlji možda je ograničena starost rukovatelja ovim uređajem.

- ▶ **Nadzirite djecu.** Time ćete osigurati da se djeca ne igraju uređajem.

- ▶ **Punite samo Bosch litij-ionske aku-baterije kapaciteta od 1,5 Ah (od 3 aku-ćelije). Napon aku-baterije mora odgovarati naponu punjača aku-baterija. Ne punite baterije koje se ponovno mogu puniti.** U suprotnom postoji opasnost od požara i eksplozije.



**Punjač držite dalje od kiše ili vlage.** Prodiranje vode u punjač povećava opasnost od električnog udara.

- ▶ **Punite samo Bosch litij-ion aku-baterije. Napon aku-baterije mora odgovarati naponu punjača aku-baterija.** U suprotnom postoji opasnost od požara i eksplozije.

- ▶ **Punjač održavajte čistim.** Zbog zaprljanosti postoji opasnost od električnog udara.
- ▶ **Prije svakog korištenja provjerite punjač, kabel i utikač. Punjač ne koristite ukoliko bi se ustanovile greške. Punjač ne otvarajte sami, a popravak prepustite samo kvalificiranom stručnom osoblju i samo sa originalnim rezervnim dijelovima.** Oštećeni punjači, kabel i utikač povećavaju opasnost od električnog udara.
- ▶ **Punjač ne koristite na lako zapaljivoj podlozi (npr. papiru, tekstilnim materijalima, itd.), odnosno u zapaljivoj okolini.** Zbog zagrijavanja punjača nastalog kod punjenja, postoji opasnost od požara.
- ▶ **Ne prekrivajte otvore za prozračivanje punjača.** U suprotnom se punjač može pregrijati i neće više ispravno raditi.
- ▶ Radi veće električne sigurnosti preporučuje se uporaba zaštitne strujne sklopke s maksimalnom okidnom strujom od 30 mA. Prije uporabe uvijek provjerite FID zaštitnu sklopku.

### Održavanje

- ▶ **Izvadite aku-bateriju prije radova podešavanja ili čišćenja na vrtnom uređaju ili ako bi se vrtni uređaj neko vrijeme ostavio bez nadzora.** Kada rukujete ili radite oko oštrih noževa, uvijek nosite rukavice za rad u vrtu.
- ▶ Kontrolirajte vrtni uređaj i u interesu sigurnosti zamijenite istrošene ili oštećene dijelove.
- ▶ Sve matice, svornjaci i vijci moraju biti čvrsto stegnuti, kako bi se zajamčilo sigurno radno stanje vrtnog uređaja.
- ▶ Provjerite da li dijelovi za zamjenu potječu od Boscha.
- ▶ **Uvijek prije uporabe i skladištenja podmažite nosač noža sprejom za održavanje.**

### Simboli

Dolje prikazani simboli od značaja su za čitanje i razumijevanje uputa za rukovanje. Obratite pozornost na ove simbole i njihovo značenje. Ispravno tumačenje simbola pomoći će vam da električni alat bolje i sigurnije koristite.

Simbol	Značenje
	Smjer reakcije
	Smjer gibanja
	Uključivanje
	Isključivanje
	Pribor

264 | Hrvatski

## Uporaba za određenu namjenu

Uređaj je namijenjen za kućnu uporabu, za rezanje i orezivanje živica i grmlja veće visine dok korisnik stoji na tlu. Uređaj nije namijenjen za uporabu na ljestvama ili stubama. Uređaj nije konstruiran za rezanje trave i ne može se rabiti kao šišač tratine. Uređaj nije namijenjen za komercijalnu i industrijsku uporabu.

## Opseg isporuke (pogledajte sliku B)

Oprezno izvadite šišač tratine iz ambalaže i provjerite da li su na broju slijedeći dijelovi:

- Glava rezača živice
- Teleskopska ručka
- Aku-baterija\*\*
- Punjač\*\*
- Remen za nošenje
- Štitnik noža
- Upute za uporabu

Ako bi neki dijelovi nedostajali ili bili oštećeni, molimo za reklamacije se obratite trgovini gdje ste kupili uređaj.

\*\* specifično za dotičnu zemlju

## Prikazani dijelovi uređaja (vidjeti sliku A)

Numeracija prikazanih komponenata odnosi se na prikaz uređaja na stranici sa slikama 320.

- 1 Nosač noža
  - 2 Tipke za namještanje zakretne glave
  - 3 Spojni element
  - 4 Teleskopska cijev
  - 5 Namještanje visine teleskopa
  - 6 Prednja ručka
  - 7 Omča remena za nošenje na prednjoj ručki
  - 8 Remen za nošenje
  - 9 Omča remena za nošenje na stražnjoj ručki
  - 10 Gumb za blokadu
  - 11 Stražnja ručka (Izolirane zahvatne površine)
  - 12 Prekidač za uključivanje/isključivanje
  - 13 Aku-baterija
  - 14 Tipka za deblokadu aku-baterije
  - 15 Kuka za omču remena za nošenje, prednja ručka
  - 16 Kuka za omču remena za nošenje, stražnja ručka
- Prikazan ili opisan pribor ne pripada standardnom opsegu isporuke. Potpuni pribor možete naći u našem programu pribora.**

## Tehnički podaci

Akumulatorski teleskopski rezač živice		UniversalHedge-Pole 18
Kataloški br.		3 600 HB3 0..
Broj hodova pri praznom hodu	min <sup>-1</sup>	2200
Dužina mača	mm	430
Otvor zuba	mm	16
Namještanje visine	m	2,1 – 2,6
Zakretna glava, 10 položaja	°	135
Težina odgovara EPTA-Procedure 01:2014	kg	3,6
Serijski broj	Vidjeti serijski broj (tipska pločica) na vrtnom uređaju	
Dopuštena okolna temperatura		
- prilikom punjenja i tijekom rada	°C	0...+45
- prilikom skladištenja	°C	-20...+50
Aku-baterija		Li-ionska
Kataloški br.		
- 1,5 Ah		2 607 337 187
- 2,0 Ah		2 607 337 211
- 2,5 Ah		2 607 337 199
Nazivni napon	V=	18
Kapacitet		
- 2 607 337 187	Ah	1,5
- 2 607 337 211	Ah	2,0
- 2 607 337 199	Ah	2,5
Broj aku-čelija		
- 2 607 337 187		5
- 2 607 337 211		5
- 2 607 337 199		5
Punjač		AL 1830 CV
Kataloški br.		
2 607 ...	EU	... 225 965
	UK	... 225 967
	AU	... 225 969
Struja punjenja	A	3,0
Vrijeme punjenja (ispražnjene aku-baterije)		
- 1,5 Ah	min	33
- 2,0 Ah	min	45
- 2,5 Ah	min	60
Težina odgovara EPTA-Procedure 01:2014	kg	0,40
Klasa zaštite		□ / II



Akumulatorski teleskopski rezač živice	UniversalHedge-Pole 18	
<b>Punjač</b>	<b>AL 1815 CV</b>	
Kataloški br.		
2 607 ...	EU	... 226 077
	UK	... 226 079
	AU	... 226 081
Struja punjenja	A	1,5
Vrijeme punjenja (ispraznjene aku-baterije)		
- 1,5 Ah	min	63
- 2,0 Ah	min	84
- 2,5 Ah	min	105
Težina odgovara EPTA-Procedure 01:2014	kg	0,38
Klasa zaštite		□ / II

## Informacije o buci i vibracijama

Emisijske vrijednosti buke utvrđene sukladno EN 60335-1. Razina buke uređaja vrednovana sa A obično iznosi: razina zvučnog tlaka 72 dB(A); razina učinka buke 86 dB(A). Nesigurnost K = 4 dB.

Ukupne vrijednosti vibracija  $a_h$  (vektorski zbor u tri smjera) i nesigurnost K određeni su prema EN 60335-1:  $a_h = 1,1 \text{ m/s}^2$ ,  $K = 1,5 \text{ m/s}^2$ .

Prag vibracija naveden u ovim uputama izmjeren je postupkom mjerenja propisanim u EN 60335 i može se primijeniti za međusobnu usporedbu električnih alata. Prikladan je i za privremenu procjenu opterećenja od vibracija.

Navedeni prag vibracija predstavlja glavne primjene električnog alata. Ako se međutim električni alat koristi za druge primjene, s različitim priborom, radnim alatima koji odstupaju od navedenih ili se nedovoljno održavaju, prag vibracija može odstupati. Na taj se način može osjetno povećati opterećenje od vibracija tijekom čitavog vremenskog perioda rada.

Za točnu procjenu opterećenja od vibracija trebaju se uzeti u obzir i vremena u kojima je uređaj isključen, ili doduše radi, ali stvarno nije u primjeni. Na taj se način može osjetno smanjiti opterećenje od vibracija tijekom čitavog vremenskog perioda rada.

Prije djelovanja vibracija utvrdite dodatne mjere sigurnosti za zaštitu korisnika, kao npr.: održavanje električnog alata i radnih alata, održavanje toplih ruku, organizacija tokova rada.

## Montaža i rad

Radnja	Slika	Stranica
Prikazani dijelovi uređaja	<b>A</b>	320
Opseg isporuke	<b>B</b>	321
Sastavljanje uređaja	<b>C</b>	321

Radnja	Slika	Stranica
Stavljanje aku-baterije	<b>D</b>	321
Pričvršćivanje remena za nošenje	<b>E</b>	322
Namještanje visine teleskopa	<b>F</b>	322
Skidanje štitnika noža	<b>G</b>	323
Podmazivanje nosača noža		
Namještanje zakretne glave	<b>H</b>	323
Uključivanje/isključivanje	<b>I</b>	324
Upute za rad	<b>J</b>	324 – 325
Vađenje aku-baterije	<b>K</b>	326
Održavanje i skladištenje uređaja	<b>L</b>	326
Biranje pribora		327

## Puštanje u rad

### Za vašu sigurnost

- ▶ **Izvadite akumulator iz uređaja prije svih radova na uređaju (npr. održavanja, zamjene alata itd). te prilikom njegovog transporta i spremanja.** Postoji opasnost od ozljeda u slučaju nenamjernog aktiviranja glavne sklopke gumbom za blokiranje.
- ▶ **Nakon isključivanja škara za živicu, nož se još pomiče nekoliko sekundi.**
- ▶ **Ne dirati nož koji se pomiče.**
- ▶ **Prekidač pritisnite samo ako je aku-baterija potpuno uvučena.**

### Stavljanje/vađenje aku-baterije (vidi slike D + K)

**Napomena:** U slučaju uporabe neprikladnih akumulatora moguće su neispravnosti ili oštećenje uređaja.

Stavite napunjen akumulator **13** u teleskopsku ručku. Pobrinite se za to da je akumulator potpuno umetnut.

Radi vađenja akumulatora **13** iz uređaja pritisnite tipku za deblokiranje akumulatora **14** i povucite akumulator prema naprijed u smjeru nosača noža.

### Punjenje aku-baterije

- ▶ **Ne koristite neki drugi punjač.** Isporučeni punjač je prilagođen je Li-ionskim aku-baterijama ugrađenim u vrtnom uređaju.
- ▶ **Pridržavajte se mrežnog napona!** Napon izvora struje mora se podudarati s podacima na tipskoj pločici punjača. Punjači označeni s 230 V mogu raditi i na 220 V.

Aku-baterija je opremljena kontrolom temperature koja dopušta punjenje samo u temperaturnom području između 0 °C i 45 °C. Na taj će se način postići dugi vijek trajanja aku-baterije.

**Napomena:** Aku-baterija se isporučuje djelomično napunjena. Kako bi se zajamčio puni učinak aku-baterije, prije prve uporabe aku-baterije, napunite je do kraja u punjaču.

## 266 | Hrvatski

Li-ionska aku-baterija može se u svakom trenutku puniti, bez skraćanja njenog vijeka trajanja. Prekid u procesu punjenja neće oštetiti aku-bateriju.

Li-ionska aku-baterija je s „Electronic Cell Protection (ECP)“ zaštićena od dubinskog pražnjenja. Kada se isprazni aku-baterija, vrtni uređaj će se isključiti pomoću zaštitnog sklopa. Vrtni uređaj više neće raditi.

**⚠ POZOR** Nakon automatskog isključivanja vrtnog uređaja ne pritišćite više na prekidač za uključivanje/isključivanje. Aku-baterija bi se mogla oštetiti.

Pridržavajte se uputa za zbrinjavanje aku-baterija.

### Proces punjenja

Proces punjenja započinje čim se mrežni utikač punjača utakne u utičnicu i aku-baterija utakne u otvor punjača.

Intelligentnim postupcima punjenja se automatski prepoznaje stanje napunjenosti aku-baterije i ovisno od temperature aku-baterije i napona, puni se sa optimalnom strujom punjenja.

Na taj se način čuva aku-baterija i ostaje uvijek potpuno napunjena kod spremanja u punjaču.

### Značenje elemenata pokazivača (AL 1830 CV)

#### Treperavo svjetlo (brzo) zelenog pokazivača punjenja aku-baterije

 **Brzo treperenje zelenog** pokazivača punjenja aku-baterije signalizira proces brzog punjenja.

**Napomena:** Proces brzog punjenja moguć je samo ako je temperatura aku-baterije u dopuštenom području temperatura punjenja, vidjeti odjeljak „Tehnički podaci“.

#### Treperavo svjetlo (sporo) zelenog pokazivača punjenja aku-baterije

 Kada stanje napunjenosti aku-baterije iznosi **80 %**, **zeleni** pokazivač punjenja aku-baterije **treperi sporo**.

Aku-bateriju možete odmah koristiti.

#### Stalno svjetlo zelenog pokazivača punjenja aku-baterije

 **Stalno svjetlo zelenog** pokazivača punjenja aku-baterije signalizira da je aku-baterija potpuno napunjena.

Bez utaknute aku-baterije, **stalno svjetlo** pokazivača punjenja aku-baterije signalizira da je mrežni utikač utaknut i da je punjač pripravan za rad.

#### Stalno svjetlo crvenog pokazivača punjenja aku-baterije

 **Stalno svjetlo crvenog** pokazivača punjenja aku-baterije signalizira da je temperatura aku-baterije izvan dopuštenog temperaturnog područja punjenja, vidjeti poglavlje „Tehnički podaci“. Čim se dosegne dopušteno temperaturno, punjač će automatski prespojiti na brzo punjenje.

### Treperavo svjetlo crvenog pokazivača punjenja aku-baterije

 **Treperavo svjetlo crvenog** pokazivača punjenja aku-baterije signalizira jednu drugu smetnju procesa punjenja, a za to vidjeti poglavlje „Greške – uzroci i otklanjanje“.

### Značenje elemenata pokazivača (AL 1815 CV)

#### Treperavo svjetlo pokazivača punjenja aku-baterije

 Proces punjenja se signalizira **treperenjem** pokazivača punjenja aku-baterije.

#### Stalno svjetlo pokazivača punjenja aku-baterije

 **Stalno svjetlo** pokazivača punjenja aku-baterije signalizira da je aku-baterija potpuno napunjena **ili** da je temperatura aku-baterije izvan dopuštenog područja temperatura punjenja i zbog toga se ne može napuniti. Čim se dosegne dopušteno područje temperature, aku-baterija će se napuniti.

Bez utaknute aku-baterije, **stalno svjetlo** pokazivača punjenja aku-baterije signalizira da je mrežni utikač utaknut i da je punjač pripravan za rad.

### Greške – uzroci i otklanjanje

Uzrok	Otklanjanje
<b>Pokazivač punjenja aku-baterije stalno svijetli</b>	
<b>Treperi crveni pokazivač stanja punjenja aku-baterije</b>	
<b>Nije moguć proces punjenja</b>	
Aku-baterija nije (pravilno) utaknuta	Aku-bateriju ispravno utaknuti u punjač
Zaprjani kontakti aku-baterije	Očistiti kontakte aku-baterije; npr. višekratnim spajanjem i odspajanjem aku-baterije, prema potrebi zamijeniti aku-bateriju
Neispravna aku-baterija	Zamijeniti aku-bateriju
<b>Ne svijetle pokazivači stanja napunjenosti aku-baterije odnosno</b>	
Mrežni utikač punjača nije (ispravno) utaknut	Mrežni utikač (do kraja) utaknuti u utičnicu
Neispravna utičnica, mrežni kabel ili punjač	Ispitati mrežni napon, punjač prema potrebi dati na kontrolu ovlaštenom servisu za Bosch električne alate

### Napomene uz punjenje

U slučaju kontinuiranih i višekratno uzastopnih ciklusa punjenja bez prekida punjač se može zagrijati. To nije tehnički kvar punjača.

Bitno skraćanje vremena rada nakon punjenja pokazuje da je aku-baterija istrošena i da je treba zamijeniti.

## Montaža

- ▶ **Izvadite akumulator iz uređaja prije svih radova na uređaju (npr. održavanja, zamjene alata itd). te prilikom njegovog transporta i spremanja.** Postoji opasnost od ozljeda u slučaju nenamjernog aktiviranja glavne sklopke gumbom za blokiranje.

### Sastavljanje uređaja (vidi sliku C + E)

Poravnajte glavu rezača živice i teleskopsku ručku i osigurajte ih okretanjem spojnog elementa **3**. Pobrinite se za to da su oba dijela ispravno montirana i blokirana.

Pričvrstite remen za nošenje **8** na omče remena za nošenje **7/9** na ručki. Imajte na umu da remen za nošenje ima dvije kuke različite veličine. Pobrinite se za to da je veća kuka **16** pričvršćena na omču remena za nošenja na stražnjoj ručki **9**, a manja kuka **15** na omču remena za nošenje na prednjoj ručki **7**.

Skinite štitičnik noža.

### Namještanje visine teleskopa (vidjeti sliku F)

Otpustite namještanje visine teleskopa **5** okretanjem, namjestite teleskopsku cijev **4** na željenu duljinu i ponovno pritegnite namještanje visine teleskopa **5**.

Ovisno o primjeni i visini živice, teleskopsku cijev **4** moguće je namjestiti na duljinu od 2,1 m do 2,60 m.

### Namještanje zakretne glave (vidjeti sliku H)

Istodobno pritisnite obje tipke za namještanje **2**, namjestite zakretnu glavu u željeni položaj pomicanjem glave rezača živice amo-tamo, pustite tipke za namještanje **2** i pobrinite se za to da je glava rezača živice ispravno blokirana.

Zakretnu glavu moguće je blokirati u 10 položaja.

## Traženje greške

Slijedeća tablica prikazuje vam simptome grešaka, moguće uzroke kao i ispravan način otklanjanja, ako vaš vrtni uređaj ne bi besprijekorno radio. Ako na osnovi toga ne možete locirati i otkloniti smetnju u radu, molimo obratite se Bosch ovlaštenom servisu.

- ▶ **Pažnja: Prije traženja greške isključite vrtni uređaj i izvadite aku-bateriju.**

Simptomi	Mogući uzroci	Pomoć
Suviše kratko trajanje rezanja po jednom punjenju aku-baterije	Preveliko trenje zbog manjkavog podmazivanja	Poprskajte mazivim uljem (1 609 200 399)
	Nož se mora očistiti	Očistiti nož
	Loša tehnika rezanja	Vidjeti „Upute za rad“
	Aku-baterija nije do kraja napunjena	Napunite aku-bateriju. Vidjeti i upute za punjenje
Nož se pomiče polako ili ne djeluje antiblokadni mehanizam	Aktivirao se nadzornik temperature akumulatora	Pustite akumulator da se ohladi, a zatim ga ponovno pokrenite
	Ispražnjena aku-baterija	Pustite akumulator da se ohladi, a zatim ga ponovno pokrenite
	Aku-baterija je uskladištena izvan dopuštenog temperaturnog područja	Aku-bateriju ostaviti da se zagrije na temperaturu prostorije (unutar dopuštenog temperaturnog područja za aku-bateriju od 0 – 45 °C)

## Rad

### Uključivanje/isključivanje (vidjeti sliku I)

Radi **uključivanja** uređaja najprije pritisnite gumb za blokiranje **10**, a zatim glavnu sklopku **12**. Držite glavnu sklopku pritisnutu prilikom rada uređaja. Kada je uređaj uključen, možete pustiti gumb za blokiranje.

Za **isključivanje** električnog alata otpustite prekidač za uključivanje/isključivanje **12**.

Za štednju električne energije, električni alat uključite samo ako ćete ga koristiti.

Litij-ionski akumulator zaštićen je od dubinskog pražnjenja s pomoću „Electronic Cell Protection (ECP)“. Kada se akumulator isprazni, zaštitni sklop isključit će električni alat: Uređaj neće više raditi.

### Upute za rad (vidjeti sliku J)

#### Antiblokadni mehanizam

Ovaj uređaj opremljen je antiblokadnim sustavom. Ako rezni nož udari u tvrdi materijal, povećat će se opterećenje motora. Inteligentna mikroelektronika prepoznaje preopterećenje i više puta prespaja sklop motora kako bi se spriječilo blokiranje reznog noža i kako bi materijal prerezao.

To čujno prespajanje traje do 3 sekunde.

Nakon rezanja uređaj nastavlja raditi u normalnom stanju ili u slučaju trajnog preopterećenja rezni nož automatski ostaje mirovati u otvorenom stanju (npr. ako komad žičane ograde slučajno zablokira vrtni uređaj).

## 268 | Hrvatski

Simptomi	Mogući uzroci	Pomoć
Škare ne rade	Ispražnjena aku-baterija	Napuniti aku-bateriju. Vidjeti i upute za punjenje
	Zapor uključivanja nije ispravno blokiran	vidjeti „Puštanje u rad“
Škare rade sa prekidima	Smjer rotacije elektromotora stalno se mijenja i zaustavlja se nakon cca. 3 sek.	Vidjeti „Upute za rad“ (antiblokadni mehanizam)
	Neispravno unutarnje ožičenje vrtnog uređaja	Obratite se servisnom centru tvrtke Bosch
	Neispravan prekidač za uključivanje/isključivanje	Obratite se servisnom centru tvrtke Bosch
Motor radi ali nož miruje	Unutarnja pogreška	Obratite se servisnom centru tvrtke Bosch
Nož se zagrijava	Preveliko trenje zbog manjkavog podmazivanja	Poprskajte mazivim uljem (1 609 200 399)
	Nož je tup	Obratite se servisnom centru tvrtke Bosch
	Nož ima na sebi zarez	Obratite se servisnom centru tvrtke Bosch
Nož se ne pomiče	Ispražnjena aku-baterija	Napuniti aku-bateriju. Vidjeti i upute za punjenje
	Vrtni uređaj je neispravan	Obratite se servisnom centru tvrtke Bosch
Jake vibracije/šumovi	Vrtni uređaj je neispravan	Obratite se servisnom centru tvrtke Bosch
Treperi crveni pokazivač stanja napunjenosti aku-baterije Proces punjenja aku-baterije je neizvediv	Aku-baterija nije (ispravno) napunjena	Aku-bateriju ispravno napuniti na punjaču
	Zaprljani kontakti aku-baterije	Očistiti kontakte aku-baterije; npr. višekratnim spajanjem i odspajanjem aku-baterije, prema potrebi zamijeniti aku-bateriju
	Neispravna aku-baterija	Zamijeniti aku-bateriju
Ne svijetli pokazivač stanja napunjenosti aku-baterije	Mrežni utikač punjača nije (ispravno) utaknut	Mrežni utikač (do kraja) utaknuti u utičnicu
	Neispravna utičnica, mrežni kabel ili punjač	Ispitati mrežni napon, punjač prema potrebi dati na kontrolu ovlaštenom servisu za Bosch električne alate

## Održavanje, skladištenje i transport (vidi slike K + L)

- ▶ **Izvadite akumulator iz uređaja prije svih radova na uređaju (npr. održavanja, zamjene alata itd). te prilikom njegovog transporta i spremanja.** Postoji opasnost od ozljeda u slučaju nenamjernog aktiviranja glavne sklopke gumbom za blokiranje.

### Održavanje noža

Podmažite rezni nož prije i nakon svake uporabe preporučenim sprejom za podmazivanje.

### Skladištenje i transport

Radi skladištenja i transporta izvadite akumulator iz akumulatorskog teleskopskog rezača živice i montirajte štitnik noža.

## Servisiranje i savjetovanje o primjeni

[www.bosch-garden.com](http://www.bosch-garden.com)

Za slučaj povratnih upita ili naručivanja rezervnih dijelova, molimo vas neizostavno navedite 10-znamenasti kataloški broj sa tipske pločice električnog alata.

### Hrvatski

Robert Bosch d.o.o PT/SHR-BSC  
Kneza Branimira 22  
10040 Zagreb  
Tel.: +385 12 958 051  
Fax: +385 12 958 050  
E-Mail: [RBKN-bsc@hr.bosch.com](mailto:RBKN-bsc@hr.bosch.com)  
[www.bosch.hr](http://www.bosch.hr)

## Transport

Li-ionske aku-baterije ugradene u električnom alatu podliježu zakonu o transportu opasnih tvari. Aku-baterije korisnik može bez ikakvih preduvjeta transportirati cestovnim transportom. Ako transport obavlja treća strana (npr. transport zrakoplovom ili špedicijom), treba se pridržavati posebnih zahtjeva obzirom na ambalažu i označavanje. Kod pripreme ovakvih pošiljki za transport prethodno se treba savjetovati sa stručnjakom za transport opasnih tvari.

Aku-bateriju šaljite nekim transportnim sredstvom samo ako je njeno kućište neoštećeno. Obljepite otvorene kontakte i zapakirajte aku-bateriju tako da se ne može pomicati u ambalaži.

Molimo pridržavajte se i eventualnih dodatnih nacionalnih propisa.

## Zbrinjavanje



Električne alate, aku-baterije, pribor i ambalažu treba dovesti na ekološki prihvatljivo recikliranje.



Električni alat i aku-bateriju ne bacajte u kućni otpad!

### Samo za zemlje EU:

Prema Europskim smjernicama 2012/19/EU, neuporabivi električni alati i prema Smjernicama 2006/66/EZ neispravne ili istrošene aku-baterije moraju se odvojeno sakupljati i dovesti na ekološki prihvatljivo recikliranje.

### Aku-baterije/baterije:

#### Li-ion:

Molimo pridržavajte se uputa u poglavlju „Transport“ na stranici 271.

Zadržavamo pravo na promjene.

## Eesti

### Ohutusnõuded

#### Piltsümbolite selgitus



Üldine oht.



Lugege läbi kasutusjuhend.



Ärge kasutage aiatööriista vihma käes ja ärge jätke seda vihma kätte.



Veenduge, et eemalepaiskuvad võõrkehad ei vigasta läheduses viibivaid inimesi.



Hoiatus: Viibige töötavast aiatööriistast ohutus kauguses.



**Kandke alati kaitsekindaid ja kaitseprille. Soovitatakse kasutada ka muud turvavarustust, nt libisemiskindlaid ohutusjalanõusid ja kaitsekiivrit.** Sobivad kaitserõivad vähendavad kukkuvatest okstest ja lõiketeraga juhuslikest kokkupuudetest tingitud vigastuste ohtu.

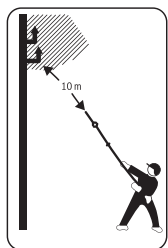

**Ärge kunagi puudutage elektri- ega telefonijuhtmeid.** Sellised juhtmed on kõrge pinge all. Esineb suur elektrilöögi oht. Paiknege vähemalt 10 m kaugusel.

Hoiatus: Läheduses viibivad inimesed peavad olema töötavast aiatööriistast turvalises kauguses.

### Üldised ohutusnõuded elektriliste tööriistade kasutamisel



#### TÄHELEPANU Lugege läbi kõik elektrilise tööriistaga kaasas olevad

ohutusnõuded ja juhised ning tutvuge jooniste ja tehniliste andmetega. Ohutusnõuete ja juhiste eiramise tagajärjeks võib olla elektrilöökk, tulekahju ja/või rasked vigastused.

#### Hoidke kõik ohutusnõuded ja juhised edaspidiseks alles.

Ohutusnõuetes kasutatud mõiste „elektriline tööriist“ tähistab võrgutoitega (juhtmega) või akutoitega (juhtmeta) elektrilist tööriista.

#### Ohutusnõuded tööpiirkonnas

- ▶ **Töökoht peab olema puhas ja hästi valgustatud.** Töökohas valitsev segadus ja hämarus võib põhjustada õnnetusi.
- ▶ **Ärge kasutage elektrilist tööriista plahvatusohtlikus keskkonnas, kus leidub tuleohtlikke vedelikke, gaase või tolmu.** Elektrilistest tööriistadest lööb sädemeid, mis võivad tolmu või auru süüdata.
- ▶ **Elektrilise tööriista kasutamise ajal hoidke lapsed ja teised isikud töökohast eemal.** Kui Teie tähelepanu juhitakse kõrvale, võib seade Teie kontrolli alt väljuda.

#### Elektriohutus

- ▶ **Elektrilise tööriista pistik peab pistikupessa sobima. Pistiku kallal ei tohi teha mingeid muudatusi. Ärge kasutage kaitsemaandusega elektriliste tööriistade**

## 270 | Eesti

**puhul adapterpistikuid.** Muutmata pistikud ja sobivad pistikupesad vähendavad elektrilöögi ohtu.

- ▶ **Vältige kehakontakti maandatud pindadega, nagu torud, radiaatorid, pliivid ja külmikud.** Kui Teie keha on maandatud, on elektrilöögi oht suurem.
- ▶ **Hoidke seadet vihma ja niiskuse eest.** Kui elektrilisse tööriista on sattunud vett, on elektrilöögi oht suurem.
- ▶ **Ärge kasutage toitejuhet otstarbel, milleks see ei ole ette nähtud, näiteks elektrilise tööriista kandmiseks, ülesriputamiseks või pistiku pistikupesast väljatõmbamiseks.** Hoidke toitejuhet kuumuse, õli, teravate servade ja seadme liikuvate osade eest. Kahjustatud või keerdulainud toitejuhtmed suurendavad elektrilöögi ohtu.
- ▶ **Kui töötate elektrilise tööriistaga vabas õhus, kasutage ainult selliseid pikendusjuhtmeid, mida on lubatud kasutada ka välitingimustes.** Välitingimustes kasutamiseks sobiva pikendusjuhtme kasutamine vähendab elektrilöögi ohtu.
- ▶ **Kui elektrilise tööriista kasutamine niiskes keskkonnas on vältimatu, kasutage rikkevoolukaitselüliti.** Rikkevoolukaitselüliti kasutamine vähendab elektrilöögi ohtu.

## Inimeste turvalisus

- ▶ **Olge tähelepanelik, jälgige, mida Te teete, ning toimige elektrilise tööriistaga töötades kaalutletult. Ärge kasutage elektrilist tööriista, kui olete väsinud või uimastite, alkoholi või ravimite mõju all.** Hetkeline tähelepanematus seadme kasutamisel võib põhjustada tõsiseid vigastusi.
- ▶ **Kandke isikukaitsevahendeid ja alati kaitseprille.** Isikukaitsevahendite, näiteks tolmu maski, libisemiskindlate turvajalatsite, kaitsekiivri või kuulmiskaitsevahendite kandmine – sõltuvalt elektrilise tööriista tüübist ja kasutusala – vähendab vigastuste ohtu.
- ▶ **Vältige seadme tahtmatut käivitamist. Enne pistiku ühendamist pistikupesasse, aku ühendamist seadme külge, seadme ülestõstmist ja kandmist veenduge, et elektriline tööriist on välja lülitatud.** Kui hoiate elektrilise tööriista kandmisel sõrme lülil või ühendate vooluvõrku sisselülitatud seadme, võivad tagajärjeks olla õnnetused.
- ▶ **Enne elektrilise tööriista sisselülitamist eemaldage selle küljest reguleerimis- ja mutrivõtmed.** Seadme pöörleva osa küljes olev reguleerimis- või mutrivõti võib põhjustada vigastusi.
- ▶ **Vältige ebatavalist kehaasendit. Võtke stabiilne tööasend ja hoidke kogu aeg tasakaalu.** Nii saate elektrilist tööriista ootamatutes olukordades paremini kontrollida.
- ▶ **Kandke sobivat rõivastust. Ärge kandke laiu riideid ega ehteid. Hoidke juuksed, rõivad ja kindad seadme liikuvatest osadest eemal.** Lotendavad riided, ehted või pikad juuksed võivad sattuda seadme liikuvate osade vahele.

▶ **Kui on võimalik paigaldada tolmueemaldus- ja tolmu kogumisseadiseid, veenduge, et need on seadmega ühendatud ja et neid kasutatakse õigesti.** Tolmueemaldusseadise kasutamine vähendab tolmust põhjustatud ohte.

▶ **Ärge muutuge tööriista sagedasest kasutamisest hooletuks ja ärge eirake ohutusnõudeid.** Hooletus võib sekundi murdosa jooksul kaasa tuua raskeid vigastusi.

▶ **Ärge muutuge tööriista sagedasest kasutamisest hooletuks ja ärge eirake ohutusnõudeid.** Hooletus võib sekundi murdosa jooksul kaasa tuua raskeid vigastusi.

## Elektriliste tööriistade hoolikas käsitsemine ja kasutamine

- ▶ **Ärge koormake seadet üle. Kasutage töö tegemiseks selleks ettenähtud elektrilist tööriista.** Sobiva elektrilise tööriistaga töötate ettenähtud jõudluspiirides efektiivsemalt ja ohutumalt.
- ▶ **Ärge kasutage elektrilist tööriista, mille lüliti on rikkis.** Elektriline tööriist, mida ei ole enam võimalik lülitist sisse ja välja lülitada, on ohtlik ning tuleb parandada.
- ▶ **Tõmmake pistik pistikupesast välja ja/või eemaldage seadme aku enne seadme reguleerimist, tarvikute vahetamist ja seadme ärapanekut.** See ettevaatusabinõu väldib elektrilise tööriista soovimatut käivitamist.
- ▶ **Kasutusvälisel ajal hoidke elektrilise tööriista lastele kättesaamatus kohas. Ärge laske seadet kasutada isikutel, kes seadet ei tunne või pole siintoodud juhiseid lugenud.** Asjatundmatute isikute käes on elektrilised tööriistad ohtlikud.
- ▶ **Hoolitsege elektriliste tööriistade ja tarvikute eest korralikult. Kontrollige, kas seadme liikuvad osad töötavad veatult ega kiildu kiini. Veenduge, et seadme detailid ei ole murdunud või kahjustatud määral, mis mõjutab seadme töökindlust. Laske kahjustatud detailid enne seadme kasutamist parandada.** Paljude õnnetuste põhjuseks on halvasti hooldatud elektrilised tööriistad.
- ▶ **Hoidke löiketarvikud teravad ja puhtad.** Hoolikalt hooldatud, teravate lõikeservadega löiketarvikud kiilduvad harvemini kinni ja neid on lihtsam juhtida.
- ▶ **Kasutage elektrilist tööriista, lisavarustust, tarvikuid jne vastavalt siintoodud juhiste ning nii, nagu konkreetse seadmetüübi jaoks ette nähtud. Arvestage seejuures töötingimuste ja teostatava töö iseloomuga.** Elektriliste tööriistade nõuetevastane kasutamine võib põhjustada ohtlikke olukordi.
- ▶ **Hoidke käepidemed ja haardepinnad kuiva ja puhtana ning vabana õlist ja määrdeainetest.** Libedad käepidemed ja haardepinnad ei luba tööriista ohutult käsitseda ja ootamatutes olukordades kontrolli all hoida.

## Akutööriistade hoolikas käsitsemine ja kasutamine

- ▶ **Laadige akusid ainult tootja poolt soovitatud laadimiseadmetega.** Laadimiseadme, mis sobib teatud tüüpi akudele, muutub tuleohtlikuks, kui seda kasutatakse teiste akude laadimiseks.

- ▶ **Kasutage elektrilistes tööriistades ainult selleks ettenähtud akusid.** Teiste akude kasutamine võib põhjustada vigastusi ja tulekahjuohtu.
- ▶ **Kasutusvälisel ajal hoidke akusid eemal kirjaklambritest, müntidest, võtmetest, naeltest, kruvidest või teistest väikestest metallesemetest, mis võivad akukontaktid omavahel ühendada.** Akukontaktide vahel tekkiva lühise tagajärjeks võivad olla põletused või tulekahju.
- ▶ **Väärkasutuse korral võib akuvedelik välja voolata. Vältige sellega kokkupuudet. Juhusliku kokkupuute korral loputage kahjustatud kohta veega. Kui vedelik satub silma, pöörduge lisaks arsti poole.** Väljavoolav akuvedelik võib põhjustada nahaärritusi või põletusi.
- ▶ **Ärge kasutage akut ega tööriista, mis on kahjustada saanud või mida on modifitseeritud.** Kahjustada saanud või modifitseeritud akud võivad põhjustada tulekahju, plahvatuse, kehavigastusi ja varalist kahju.
- ▶ **Kaitske akut ja elektrilist tööriista leekide ja väga kõrgete temperatuuride eest.** Kokkupuude leekidega või üle 130 °C temperatuuriga võib põhjustada plahvatuse.
- ▶ **Järgige kõiki laadimisjuhiseid ja ärge laadige akut väljaspool juhistes määratletud temperatuurivahemikku.** Nõuetele mittevastav laadimine või laadimine väljaspool ettenähtud temperatuurivahemikku võib akut kahjustada ja suurendada tulekahju ohtu.

### Teenindus

- ▶ **Laske elektrilist tööriista parandada ainult kvalifitseeritud spetsialistidel, kes kasutavad originaalvaruosi.** Nii tagate seadme püsivalt ohutu töö.
- ▶ **Ärge kunagi käideldage kahjustada saanud akusid.** Akusid võivad käidelda vaid tootja esindajad või volitatud hooldekeskuse töötajad.

### Ohutusnõuded hekikäärde kasutamisel

- ▶ **Hoidke kõik kehaosad lõikurilatist eemal. Ärge proovige töötava lõikurilati juures lõigatud materjali eemaldada või lõigatavat materjali kinni hoida. Kui eemaldate sissekiilunud peenestatavat materjali, veenduge, et lüliti on väljalülitatud ja aku eemaldatud.** Hetkeline tähelepanematus hekikäärde kasutamisel võib põhjustada raskeid vigastusi.
- ▶ **Hoidke seadet ainult isoleeritud hoidepindadest (peamine käepide 11, eesmine käepide 6 või laiendatud käepidemeala 8), kuna lõiketera võib tabada peidetud juhtmeid.** Lõiketera kokkupuutumine voolu juhtivate juhtmetega võib ka seadme metallosad voolu alla viia ning põhjustada elektrilööki.
- ▶ **Hoidke seadet üksnes isoleeritud käepidemetest, sest lõiketera võib tabada varjatud elektrijuhtet.** Lõiketera kokkupuude pingestatud seadme metallosad ja põhjustada elektrilöögi.
- ▶ **Kandmise ajal hoidke hekikääre käepidemest. Kandmise ajal peab lõiketera seisma. Hekikäärde transportimisel ja hoidmisel tõmmake alati peale kaitsekate.** Seadme hoolika käsitsemisega saab vältida lõiketerast põhjustatud vigastusi.
- ▶ **Veenduge, et seadmele on paigaldatud kõik kaitseadised ja käepidemed.** Ärge kunagi püüdke tööle rakendada seadet, mis on täielikult kokku panemata või mida on lubamatult muudetud.

### Täiendavad ohutusnõuded

- ▶ Ärge lubage aiatööriista kasutada lastel ja isikutel, kelle füüsilised, tunnetuslikud või vaimsed võimed on piiratud või kellel puuduvad tööriista kasutamiseks vajalikud teadmised ja kogemused või kes ei ole tutvunud käesoleva kasutusjuhendiga. Siseriiklike õigusaktidega võib olla seatud piiranguid tööriista kasutaja vanusele.
- ▶ Laste üle tuleb teostada järelevalvet, et takistada lastel tööriistaga mängima hakkamist.
- ▶ **Hoidke seadet töötamisel õigetest käepidemetest tugevalt mõlema käega kinni ning veenduge, et seisate kindlalt.** Seadet juhitakse kindlalt kahe käega.
- ▶ Kandke seadet nii, et lõikurilatt on horisontaalselt.
- ▶ **Enne käestpanekut oodake, kuni elektriline tööriist on seiskunud.**
- ▶ Töötamise ajal ei tohi 3 meetri raadiuses olla teisi inimesi ega loomi. Seadme kasutaja vastutab tööpiirkonnas viibivate kõrvaliste inimeste eest.
- ▶ Ärge kasutage hekikääre, kui vahetus läheduses viibivad inimesed, eeskätt lapsed, või koduloomad.
- ▶ Seadme käsitseja või kasutaja vastutab õnnetusjuhtumite ja teistele inimestele või nende varale tekitatud kahju eest.
- ▶ Ärge võtke kinni hekikäärde lõiketerast.
- ▶ Vaadake lõigatav hekk hoolikalt üle ja kõrvaldage kõik traadid ja muud võõrkehad.
- ▶ Enne kasutamist kontrollige, kas lõiketerad ja lõiketerade kruvid ning lõikemehhanismi teised osad on terved. Ärge kunagi kasutage seadet, mille lõikemehhanism on vigastatud või väga kulunud.
- ▶ Tutvuge hekikäärde käsitsejuhustega, et saaksite hekikääre ohu korral kohe seisata.
- ▶ Pügake hekki ainult päevavalgel või hea kunstliku valgustuse korral.
- ▶ Enne töö alustamist veenduge, et kõik hekikäärde komplekti kuuluvad käepidemed ja kaitseadised on paigaldatud. Ärge püüdke tööle rakendada hekikääre, mis on täielikult kokku panemata või mida on lubamatult muudetud.
- ▶ Ärge hoidke hekikääre kaitseadistest.
- ▶ Hekikäärde kasutamisel pöörake tähelepanu kindlale seisangule ja hoidke tasakaalu. Ärge kasutage seadet, kui seisate trepiastmetel või redelil.
- ▶ Olge teadlik ümbritsevast keskkonnast ja võimalikest ohtudest, mida Te heki lõikamise ajal ei pruugi tähele panna.
- ▶ Veenduge, et kõik mutrid, poldid ja kruvid on kõvasti kinni keeratud ja et hekikäärde on korrektselt kokku pandud.

## 272 | Eesti

- ▶ Hoidke hekiääre kuivas ja suletud kohas laste käeulatusesst väljas.
- ▶ Kulunud ja kahjustatud osad vahetage ohutuse huvides välja.
- ▶ Kui Teil ei ole asjaomast väljaõpet, ärge püüdke aiatööriista ise parandada.
- ▶ Veenduge, et varuosad pärinevad Boschilt.

**Juhised aku käsitlemiseks**

- ▶ **Enne aku paigaldamist veenduge, et aiatööriist on välja lülitatud.** Aku paigaldamine aiatööriista, mis on sisse lülitatud, võib põhjustada vigastusi.
- ▶ **Kasutage üksnes selle aiatööriista jaoks ettenähtud Boschi akusid.** Teiste akude kasutamine võib põhjustada vigastuste ja tulekahju ohtu.
- ▶ **Ärge avage akut.** Esineb lühise oht.



**Kaitske akut kuumuse, sealhulgas pideva päikesekiirguse eest, samuti vee, tule ja niiskuse eest.** Esineb plahvatusoht.



- ▶ **Aku vigastamisel ja ebaõigel käsitlemisel võib akust eralduda auru.** Ohutage ruumi, halva enesetunde korral pöörduge arsti poole. Aarud võivad ärritada hingamisteid.
- ▶ **Kasutage akut üksnes koos Boschi tööriistaga.** Ainult nii on aku ohtliku liigpinge eest kaitstud.
- ▶ **Teravad esemed, näiteks naelad või kruvikeerajad, samuti löögid, põrutused jmt võivad akut kahjustada.** Akukontaktide vahel võib tekkida lühis ja aku võib süttida, suitsema hakata, plahvatada või üle kuumeneda.
- ▶ **Ärge tekitage akukontaktide vahel lühist.** Esineb plahvatusoht.
- ▶ Kaitske akut niiskuse ja vee eest.
- ▶ Hoidke akut temperatuuril –20 °C kuni 50 °C. Ärge jätke akut suvel autosse.
- ▶ Puhastage aku ventilatsiooniasendid pehme, puhta ja kuiva pintsliga.

**Ohutuse nõuded akulaadijate kasutamisel**

**Kõik ohutuse nõuded ja juhised tuleb läbi lugeda.**

Ohutuse nõuete ja juhiste eiramise tagajärjeks võib olla elektrilöök, tulekahju ja/või rasked vigastused.

**Hoidke käesolevad juhised hoolikalt alles.**

Kasutage akulaadijat üksnes siis, kui Teil on täielik ülevaade selle kõikidest funktsioonidest ning suudate seda kasutada piiranguteta või kui olete saanud asjaomase väljaõppe.

- ▶ Ärge lubage aiatööriista kasutada lastel ja isikutel, kelle füüsilised, tunnetuslikud või vaimsed võimed on piiratud või kellel puuduvad tööriista kasutamiseks vajalikud teadmised ja kogemused või kes ei ole tutvunud käesoleva kasutusjuhendiga. Siseriiklike õigusaktidega võib olla seatud piiranguid tööriista kasutaja vanusele.

- ▶ **Pidage silmas lapsi.** Sellega tagatakse, et lapsed ei mängiks seadmega.

- ▶ **Laadige üksnes Boschi liitiumioon-akusid, mille mahtuvus on vähemalt 1,5 Ah (alates 3 akuelemendist). Akupinge peab vastama laadimisseadme laadimispingele. Ärge laadige patareisid, mis ei ole taastatavad.** Vastasel juhul tekib tulekahju ja plahvatusoht.



**Ärge jätke akulaadijat vihma ega niiskuse kätte.** Vee sissetungimine elektrilisse tööriista suurendab elektrilöögi ohtu.

- ▶ **Laadige ainult Boschi liitium-ioonakusid. Akupinge peab vastama laadimisseadme laadimispingele.** Vastasel juhul tekib tulekahju ja plahvatusoht.
- ▶ **Hoidke akulaadija puhas.** Mustus tekitab elektrilöögi ohtu.
- ▶ **Iga kord enne kasutamist kontrollige üle laadija, toitejuhe ja pistik. Vigastuste tuvastamisel ärge akulaadijat kasutage. Ärge avage akulaadijat ise ja laske seda parandada vaid vastava ala spetsialistidel, kes kasutavad originaalvaruosi.** Vigastatud akulaadija, toitejuhe ja pistik suurendavad elektrilöögi ohtu.
- ▶ **Ärge kasutage akulaadijat kergesti süttival pinnal (nt paberil, tekstiilidel jmt) ja süttimisohutlikus keskkonnas.** Akulaadija kuumeneb laadimisel, mistõttu tekib tulekahjuoht.



► **Ärge katke laadimiseadme ventilatsiooniavasid kinni.**

Vastasel korral võib laadimiseadme üle kuumeneda ja selle nõuetekohane töö ei ole enam tagatud.

- Elektriseadmete turvalisuse suurendamiseks soovitatakse kasutada veavoolu-kaitselüliti, mille käivitusvool on max 30 mA. Kontrollige FI-kaitselüliti juba enne kasutamist.

### Hooldus

- **Enne seadistus- või puhastustööde tegemist või aiatööriista hoiulepanekut eemaldage tööriistast aku.** Kandke alati aiakindaid, kui reguleerite seadet teravate lõiketerade piirkonnas.

- Kontrollige aiatööriista ja asendage kulunud ja vigastatud osad tööohutuse tagamiseks uutega.





- Veenduge, et kõik mutrid, poldid ja kruvid on kõvasti kinni keeratud ja et aiatööriist on korrektselt kokku pandud.

- Veenduge, et varuosad pärinevad Boschilt.

- **Määrige lõikurilatti enne kasutamist ja enne ladustamist hooldusspreiga.**

### Sümbolid

Järgmised pilt sümbolid on olulised kasutusjuhendi lugemisel ja mõistmisel. Pidage palun pilt sümbolid ja nende tähendus mees. Pilt sümbolite õige tõlgendamine aitab Teil seadet tõhusamalt ja ohutumalt käsitseda.

Sümbol	Tähendus
	Reaktsioonisuund
	Liikumissuund
	Sisselülitamine
	Väljalülitamine
	Lisatarvikud

### Nõuetekohane kasutamine

Seade on mõeldud kodumajapidamises hekkide ja põõsaste kõrgemate okste lõikamiseks, kusjuures kasutaja seisab maapinnal. Seade ei ole mõeldud redelil või astmetel kasutamiseks. Seade ei ole mõeldud rohu lõikamiseks ning seda ei saa kasutada murutrimmerina. Seade ei ole mõeldud kaubanduslikel ja tööstuslikel eesmärkidel kasutamiseks.

### Tarnekomplekt (vt joonist B)

Võtke seade ettevaatlikult pakendist välja ja kontrollige, kas tarnekomplektis sisalduvad kõik allpool loetletud osad:

- Hekikäride pea
- Teleskoopkäepide
- Aku\*\*

- Akulaadimiseadme\*\*

- Kanderihm
- Terakaitse
- Kasutusjuhend

Kui mõni osa on puudu või kahjustatud, pöörduge müügiesindusse.

\*\* sõltuvalt kasutusriigist

### Seadme osad (vt joonist A)

Joonisel kujutatud komponentide nummerdus viitab seadme kujutisele graafikalehel 320.

- 1 Lõiketera
- 2 Pöördpea seadistusnupud
- 3 Ühendusosa
- 4 Teleskoopтору
- 5 Teleskoobi kõrguse seadistaja
- 6 Eesmine käepide
- 7 Kanderihmad eesmisel käepidemel
- 8 Kanderihm
- 9 Kanderihma aasad tagumisel käepidemel
- 10 Lukustusnupp
- 11 Tagumine käepide (käepideme isoleeritud pind)
- 12 Lüliti (sisse/välja)
- 13 Aku
- 14 Aku vabastusklahv
- 15 Kanderihma aasade konks, eesmine käepide
- 16 Kanderihma aasade konks, tagumine käepide

**Tarnekomplekt ei sisalda kõiki kasutusjuhendis olevatel joonistel kujutatud või kasutusjuhendis nimetatud lisatarvikuid. Lisatarvikute täieliku loetelu leiate meie lisatarvikute kataloogist.**

### Tehnilised andmed

Akuga teleskoop- hekikärid	UniversalHedge- Pole 18	
Tootenumber		3 600 HB3 0..
Tühikäigused	min <sup>-1</sup>	2200
Laba pikkus	mm	430
Hammaste vahekaugus	mm	16
Kõrguse reguleerimine	m	2,1–2,6
Pöördpea, 10 positsiooni	°	135
Kaal EPTA-Procedure 01:2014 järgi	kg	3,6
Seerianumber	Vt aiatööriista andmesildil olevat seerianumbrit	
Lubatud keskkonnatemperatuur		
- laadimisel ja töö käigus	°C	0... +45
- ladustamisel	°C	-20...+50

## 274 | Eesti

Akuga teleskoop- hekikäär	UniversalHedge- Pole 18
------------------------------	----------------------------

Aku	liitium-ioon
-----	--------------

Tootenumbr		
- 1,5 Ah		2 607 337 187
- 2,0 Ah		2 607 337 211
- 2,5 Ah		2 607 337 199

Nimipinge	V=	18
-----------	----	----

Mahtuvus		
- 2 607 337 187	Ah	1,5
- 2 607 337 211	Ah	2,0
- 2 607 337 199	Ah	2,5

Akuelementide arv		
- 2 607 337 187		5
- 2 607 337 211		5
- 2 607 337 199		5

Akulaadimisseade	AL 1830 CV
------------------	------------

Tootenumbr		
2 607 ...	EU	... 225 965
	UK	... 225 967
	AU	... 225 969

Laadimisvool	A	3,0
--------------	---	-----

Laadimisaeg (tühja aku pühul)		
- 1,5 Ah	min	33
- 2,0 Ah	min	45
- 2,5 Ah	min	60

Kaal EPTA-Procedure 01:2014 järgi	kg	0,40
--------------------------------------	----	------

Kaitseaste		□ / II
------------	--	--------

Akulaadimisseade	AL 1815 CV
------------------	------------

Tootenumbr		
2 607 ...	EU	... 226 077
	UK	... 226 079
	AU	... 226 081

Laadimisvool	A	1,5
--------------	---	-----

Laadimisaeg (tühja aku pühul)		
- 1,5 Ah	min	63
- 2,0 Ah	min	84
- 2,5 Ah	min	105

Kaal EPTA-Procedure 01:2014 järgi	kg	0,38
--------------------------------------	----	------

Kaitseaste		□ / II
------------	--	--------

## Andmed müra/vibratsiooni kohta

Müratase määratud kooskõlas standardiga EN 60335-1.

Seadme A-korrigeeritud müratase on üldjuhul: Helirõhu tase 72 dB (A); helivõimsuse tase 86 dB (A). Mõõtemääramatus K=4 dB.

Vibratsioonitase  $a_h$  (kolme telje vektorsumma) ja mõõtemääramatus K, kindlaks tehtud kooskõlas standardiga EN 60335-1:

$a_h = 1,1 \text{ m/s}^2$ ,  $K = 1,5 \text{ m/s}^2$ .

Käesolevas juhendis esitatud vibratsioonitase on mõõdetud standardi EN 60335 kohase mõõtemetodi järgi ja seda saab kasutada elektriliste tööriistade omavaheliseks võrdlemiseks. See sobib ka vibratsioonitaseme esialgseks hindamiseks.

Toodud vibratsioonitase on tüüpiline elektrilise tööriista kasutamisel ettenähtud töödeks. Kui elektrilist tööriista kasutatakse muudeks töödeks, kui kasutatakse teisi tarvikuid või kui tööriista hooldus pole piisav, võib vibratsioonitase olla siiski teistsugune. See võib vibratsiooni tööperioodi jooksul tunduvalt suurendada.

Vibratsiooni täpseks hindamiseks tuleb arvesse võtta ka aega, mil seade oli välja lülitatud või küll sisse lülitatud, kuid tegelikult tööle rakendamata. See võib vibratsiooni tööperioodi jooksul tunduvalt vähendada.

Rakendage tööriista kasutaja kaitsmiseks vibratsiooni mõju eest täiendavaid kaitsemeetmeid, näiteks: hooldage tööriista ja tarvikuid piisavalt, hoidke käed soojas, tagage sujuv töökorraldus.

## Kokkupanek ja kasutamine

Toimingu eesmärk	Joonis	Lehekülg
Seadme osad	<b>A</b>	320
Tarnekomplekt	<b>B</b>	321
Seadme kokkumonteerimine	<b>C</b>	321
Aku paigaldamine	<b>D</b>	321
Kanderihma kinnitamine	<b>E</b>	322
Teleskoobikõrguse seadistamine	<b>F</b>	322
Lõiketerakaitsme eemaldamine		
Lõikurilati määrimine	<b>G</b>	323
Pöördpea seadistamine	<b>H</b>	323
Sisse-/väljalülitamine	<b>I</b>	324
Tööjuhised	<b>J</b>	324–325
Aku eemaldamine	<b>K</b>	326
Seadme hooldamine ja ladustamine	<b>L</b>	326
Lisatarviku valik		327

## Kasutuselevõtt

### Tööohutus

- ▶ **Eemaldage aku enne seadmel tööde läbi viimist (nt hooldus, tööriistade vahetamine jne) ning seadme transportimise ja hoiulepaneku puhul.** Lukustusnupuga sisse-/väljalülitusnupu soovimatu rakendumise puhul kaasneb vigastuste oht.
- ▶ **Pärast hekikäärde väljalülitamist jätkavad löiketerad sekundimurdosa jooksul liikumist.**
- ▶ **Ärge puudutage liikuvaid löiketeri.**
- ▶ **Vajutage lülile vaid siis, kui aku on täielikult sisse lükatud.**

### Aku paigaldamine/eemaldamine (vt jooniseid D + K)

**Märkus.** Ebasobivate akude kasutamine võib põhjustada seadme tõrkeid või seadet kahjustada.

Paigaldage laetud aku **13** teleskoopkäepidemesse. Veenduge, et aku on täielikult sisse pandud.

Aku seadmest eemaldamiseks **13** vajutage aku vabastamisnupule **14** ning tõmmake akut ette, löikurilati suunas.

### Aku laadimine

- ▶ **Teiste akulaadimisseadmete kasutamine on keelatud.** Komplekti kuuluv akulaadimisseade on kohandatud Teie elektrilisse tööriista paigaldatud li-ioon-akuga.
- ▶ **Pöörake tähelepanu võrgupinge!** Võrgupinge peab ühtima tööriista andmesildil märgitud pingega. Andmesildil toodud 230 V seadmeid võib kasutada ka 220 V võrgupinge korral.

Aku on varustatud temperatuurikontrolliga, mis lubab akut laadida üksnes temperatuuril 0 °C kuni 45 °C. See tagab aku pika kasutusea.

**Märkus:** Aku on tarnimisel osaliselt laetud. Et tagada aku täit mahtuvust, laadige aku enne esmakordset kasutamist akulaadimisseadmes täiesti täis.

Li-ioon-akut võib laadida igal ajal, ilma et see lühendaks aku kasutusiga. Laadimise katkestamine ei kahjusta akut.

Liitium-ioon-akut kaitseb süvatühjenemise eest elementide elektrooniline kaitse „Electronic Cell Protection (ECP)“. Tühjenenud aku korral lülitab kaitseüliti aiatööriista välja: aiatööriist ei tööta enam.

**⚠ TÄHELEPANU** Pärast aiatööriista automaatset väljalülitamist ärge vajutage enam lülile (sisse/välja). Aku võib kahjustuda.

**Järgige akude käitlemise kohta toodud juhiseid.**

### Laadimine

Laadimine algab kohe pärast akulaadija pistiku ühendamist pistikupessa ja aku asetamist laadimisalusele.

Intelligentne laadimine tuvastab aku laetuse astme automaatselt ja akut laetakse sõltuvalt aku temperatuurist ja pingest optimaalse laadimisvooluga.

See säästab akut ja aku jääb akulaadijas alati täielikult laetuks.

### Näitude tähendus (AL 1830 CV)

#### (Kiiresti) vilkuv roheline tuli aku laetuse astme näidikul

 Charge Kiirlaadimist näitab **kiiresti vilkuv roheline** tuli aku laetuse astme näidikul.

**Märkus:** Kiirlaadimine on võimalik üksnes siis, kui aku temperatuur on laadimiseks ettenähtud vahemikus, vt punkti „Tehnilised andmed“.

#### (Aeglaselt) vilkuv roheline tuli aku laetuse astme näidikul

 GO 80% Kui aku laetuse aste on **80 %**, vilgub **roheline tuli** aku laetuse astme näidikul **aeglaselt**.

Aku võib koheseks kasutamiseks välja võtta.

#### Pidevalt põlev roheline laadimisnäit

 100% **Pidevalt põlev roheline** laadimisnäit signaleerib, et aku on täielikult laetud.

Kui akut ei ole paigaldatud, annab **pideva tulega** põlev laadimisnäit märku sellest, et pistik on ühendatud pistikupessa ja akulaadija on töövalmis.

#### Pidevalt põlev punane laadimisnäit

 **Pidevalt põlev punane** laadimisnäit signaleerib, et aku temperatuur on väljaspool lubatud temperatuurivahemikku, vt punkti „Tehnilised andmed“. Kohe kui aku on saavutanud vajaliku temperatuuri, lülitub laadimisseade automaatselt kiirlaadimisele.

#### Vilkuv punane laadimisnäit

 **Vilkuv punane** laadimisnäit signaleerib muud häiret laadimisprotsessis, vt punkti „Vead – põhjused ja kõrvaldamine“.

### Näitude tähendus (AL 1815 CV)

#### Aku laadimisnäidu vilkuv tuli

 Charge Laadimisprotsessi signaleerib **vilkuv** laadimisnäit.

#### Aku laadimisnäidu pidev tuli

 100% **Pidevalt põlev** laadimisnäit signaleerib, et aku on täis laetud **või** et aku temperatuur on väljaspool lubatud vahemikku ja akut ei ole seetõttu võimalik laadida. Laadimine algab kohe, kui aku on saavutanud lubatud temperatuuri.

Kui akut ei ole paigaldatud, annab **pideva tulega** põlev laadimisnäit märku sellest, et pistik on ühendatud pistikupessa ja akulaadija on töövalmis.

276 | Eesti

## Vead – põhjusted ja kõrvaldamine

Põhjus	Vea kõrvaldamine
<b>Aku laadimisnäit põleb pideva tulega</b>	
<b>Aku punane laadimisnäit vilgub</b>	
<b>Laadimine ei ole võimalik</b>	
Aku ei ole (õigesti) sisse pandud	Asetage aku laadimisadmesse korrektset
Aku kontaktid on määrdunud	Puhastage aku kontakte, akut näiteks mitu korda laadimisalusele asetades ja sealt eemaldades, vajadusel vahetage aku välja
Aku on defektne	Vahetage aku välja
<b>Aku laadimisnäit või ei põle</b>	
Akulaadija pistik ei ole (korrektset) pistikupessa ühendatud	Ühendage pistik (korrektset) pistikupessa
Pistikupesa, toitejuhe või akulaadija on defektne	Kontrollige võrgupinget, vajaduse korral toimetage akulaadija Boschi elektriliste tööriistade volitatud parandustöökotta

### Laadimisjuhised

Pideva või mitme järjestikuse ja katkestusteta laadimisüklil puhul võib laadija soojeneda. Tegemist ei ole laadija tehnilise defektiga.

Oluliselt lühenenud kasutusaeg pärast laadimist näitab, et aku on muutunud kasutuskõlbmatuks ja tuleb välja vahetada.

## Montaaž

- ▶ **Eemaldage aku enne seadmel tööde läbi viimist (nt hooldus, tööriistade vahetamine jne) ning seadme transportimise ja hoiulepaneku puhul.** Lukustusnupuga sisse-/väljalülitusnupu soovimatu rakendumise puhul kaasneb vigastuste oht.

### Seadme kokkumonteerimine (vt joonist C+E)

Ühendage hekikäärde pea ja teleskoopkäepide tugevalt teineteisega ja kinnitage need, keerates ühendusosa kinni **3**. Veenduge, et mõlemad osad on ettenähtud viisil paigaldatud ja lukustatud.

Kinnitage kanderihm **8** käepidemete **7/9** kanderihma aasa külge. Pidage silmas, et kanderihmal on kaks erineva suurusega haaki. Veenduge, et suurem haak kinnitatakse **16** tagumise käepideme kanderihma aasa **9** ja väiksem haak **15** eesmise käepideme kanderihma aasa **7** külge.

Eemaldage löiketerakaitse.

### Teleskoobikõrguse seadistamine (vt joonist F)

Vabastage teleskoobi kõrguse seadistaja **5** pööramise teel, seadistage teleskoopitoru **4** soovitud pikkusele ja keerake teleskoobi kõrguse seadistaja **5** uuesti kinni.

Sõltuvalt kasutusviisist ja heki kõrgusest saab teleskoopitoru **4** seadistada vahemikus 2,1 m kuni 2,60 m pikkusele.

### Pöördpea seadistamine (vt joonist H)

Vajutage korraka mõlemale seadistusnupule **2**, seadistage pöördpea hekikäärde pea üles- või allaliigutamise teel soovitud asendisse, laske seadistusnupud **2** lahti ja veenduge, et kõrguse seadistusnupp on ettenähtud viisil lukustatud.

Pöördpead saab lukustada 10 asendisse.

## Kasutamine

### Sisse-/väljalülitus (vt joonist I)

Seadme **sisselülitamiseks** vajutage kõigepealt lukustusnuppu **10** ja seejärel sisse-/väljalülitamisnuppu **12**. Hoidke sisse-/väljalülitamisnuppu seadmega töötamise ajal all. Sisselülitatud seadme puhul saate lukustusnupu lahti lasta.

Elektrilise tööriista **väljalülitamiseks** vabastage lüliti (sisse/välja) **12**.

Energia säästmiseks lülitage elektriline tööriist sisse vaid siis, kui seda kasutate.

Liitiumioonaku on kaitstud funktsiooniga „Electronic Cell Protection (ECP)“ täieliku tühjenemise eest. Tühja aku puhul lülitatakse elektritööriist kaitselülituse kaudu välja: Seade ei tööta enam.

## Tööjuhised (vt joonist J)

### Blokeerumisvastane mehhanism

See seade on teie heaks varustatud blokeerumisvastase süsteemiga. Kui löiketera puutub kokku tugeva materjaliga, suurendab see mootori koormust. Intelligentne mikroelektronika tuvastab ülekoormuse ja lülitab mootorit mitu korda ümber, vältimaks löikenoa blokeerumist ning tagamaks materjali läbilõikamist.

Kuuldav ümberlülitus kestab kuni 3 s.

Pärast läbilõikamist töötab seade tavaolekus edasi või jääb löikenuga püsiva ülekoormuse puhul automaatselt avatud olekusse seisma (nt kui mõni metallitükk kogemata aiatööriista blokeerib).

## Vea otsing

Kui aiatööriist ei peaks teinekord veatult töötama, leiate järgmisest tabelist tõrgete kirjeldused, tõrgete võimalikud põhjused ja juhised tõrgete kõrvaldamiseks. Kui probleem siiski ei kao, pöörduge volitatud remonditöökotta.

► **Tähelepanu: Enne vea otsima asutamist lülitage aiatööriist välja ja eemaldage aku.**

Tunnused	Võimalik põhjus	Kõrvaldamine
Lõikamisaege ühe akulaadimise kohta on liiga lühike	Puudulik määrimine on põhjustanud liigse hõõrdumise	Pihustage määrdeõliga (1 609 200 399)
	Lõiketera tuleb puhastada	Puhastage lõiketera
	Halb lõiketehnika	vt „Tööjuhised“
	Aku ei ole täis laetud	Laadige aku, vt ka punkti „Laadimisjuhised“
Lõiketerad liiguvad aeglaselt või blokeerumisvastane mehhanism ei tööta	Aku on tühi	Laske akul jahtuda ja käivitage uuesti
	Aku temperatuur on väljaspool lubatud vahemikku	Laskel akul soojeneda toatemperatuurini (lubatud temperatuurivahemik 0 – 45 °C)
Hekikäädid ei käivitu	Aku on tühi	Laadige aku, vt ka punkti „Laadimisjuhised“
	Sisselülitustõkis ei ole õigesti lukustatud	vt punkti „Kasutuselevõtt“
Hekikäädid töötavad katkendlikult	Mootori pöörlemissuund vaheldub pidevalt ja mootor seiskub umbes 3 sekundi pärast	vt „Tööjuhised“ (blokeerumisvastane mehhanism)
	Seadme siseühendused ei ole korras	Pöörduge Boschi hoolduskeskusesse
	Lüliti (sisse/välja) on defektne	Pöörduge Boschi hoolduskeskusesse
Mootor töötab, lõiketera jääb seisma	Sisemine viga	Pöörduge Boschi hoolduskeskusesse
Lõiketera läheb kuumaks	Puudulik määrimine on põhjustanud liigse hõõrdumise	Pihustage määrdeõliga (1 609 200 399)
	Lõiketera on nüri	Pöörduge Boschi hoolduskeskusesse
	Lõiketeral on kriimustused	Pöörduge Boschi hoolduskeskusesse
Lõiketera ei liigu	Aku on tühi	Laadige aku, vt ka punkti „Laadimisjuhised“
	Aiatööriist on defektne	Pöörduge Boschi hoolduskeskusesse
Tugev vibratsioon/müra	Aiatööriist on defektne	Pöörduge Boschi hoolduskeskusesse
Aku punane laadimisnäit vilgub Laadimine ei ole võimalik	Aku ei ole akulaadijale (õigesti) asetatud	Asetage aku laadijale korrektselt
	Aku kontaktid on määrdunud	Puhastage aku kontakte, akut näiteks mitu korda laadimisalusele asetades ja seal eemaldades, vajadusel vahetage aku välja
	Aku on defektne	Vahetage aku välja
Aku laadimisnäidud ei põle	Akulaadija pistik ei ole (korrektselt) pistikupessa ühendatud	Ühendage pistik (korrektselt) pistikupessa
	Pistikupessa, toitejuhe või akulaadija on defektne	Kontrollige võrgupinget, vajaduse korral toimetage akulaadija Boschi elektriliste tööriistade volitatud parandustöökotta

278 | Latviešu

## Hooldus, ladustamine ja transport (vt jooniseid K + L)

- ▶ **Eemaldage aku enne seadmel tööde läbi viimist (nt hooldus, tööriistade vahetamine jne) ning seadme transportimise ja hoiulepaneku puhul.** Lukustusnupuga sisse-/väljalülitusnupu soovimatu rakendumise puhul kaasneb vigastuste oht.

### Messer Wartung

Määrige löikenuga enne ja pärast igat kasutamist soovitatava määrdespreiga.

### Lagerung und Transport

Ladustamise ja transportimise puhul eemaldage akuga teleskoop-hekikäärdest aku ja paigaldage noakaitse.

## Klienditeenindus ja müügijärgne nõustamine

[www.bosch-garden.com](http://www.bosch-garden.com)

Järelepärimiste esitamisel ja tagavaraosade tellimisel näidake kindlasti ära seadme andmesildil olev 10-kohaline tootenumber.

### Eesti Vabariik

Mercantile Group AS  
Boschi elektriliste käsitööriistade remont ja hooldus  
Pärnu mnt. 549  
76401 Saue vald, Laagri  
Tel.: 6549 568  
Faks: 679 1129

## Transport

Komplektis sisalduvate liitium-ioon-akude suhtes kohaldatakse ohtlike ainete vedu reguleerivaid nõudeid. Akude puhul on lubatud kasutajapoolne piiranguteta maanteevedu.

Kolmandate isikute teostatava veo korral (nt õhuvedu või ekspedeerimine) tuleb järgida pakendi ja tähistuse osas kehtivaid erinõudeid. Sellisel juhul peab pakendi ettevalmistamisel alati osalema ohtlike ainete veo ekspert.

Aku vedu on lubatud vaid siis, kui aku korpus on vigastusteta. Katke lahtised kontaktid teibiga ja pakkige aku nii, et see pakendis ei liiguks.

Järgige ka võimalikke täiendavaid siseriiklikke nõudeid.

## Kasutuskõlbmatuks muutunud seadmete käitlus



Elektrilised tööriistad, akud, lisatarvikud ja pakendid tuleb keskkonnasäästlikult ringlusse võtta.



Ärge käidelda elektrilisi tööriistu ja akusid/patareisid koos olmejäätmetega!

### Üksnes EL liikmesriikidele:

Vastavalt Euroopa Liidu direktiivile 2012/19/EL elektri- ja elektroonikaseadmete jäätmete kohta ja vastavalt direktiivile 2006/66/EÜ tuleb defektsed või kasutusressursi ammendanud akud/patareisid eraldi kokku koguda ja keskkonnasäästlikult korduskasutada.

### Akud/patareisid:

#### Li-ioon:

Järgige palun juhiseid punktis „Transport“, lk 280.

**Tootja jätab endale õiguse muudatuste tegemiseks.**

## Latviešu

### Drošības noteikumi

#### Simbolu skaidrojums



Vispārēja rakstura brīdinājuma zīme.



Izlasiet šo lietošanas pamācību.



Nelietojiet dārza instrumentu lietus laikā un neatstājiet to lietu.



Nodrošiniet, lai tuvumā esošās personas neapdraudētu dažādi priekšmeti, kas var lidot prom no darba vietas.



Brīdinājums. Ieturiet drošu attālumu līdz dārza instrumentam laikā, kad tas darbojas.



**Darba laikā vienmēr nēsājiet aizsargcimdus un aizsargbrilles. Ieteicams nēsāt arī citus aizsarglīdzekļus, piemēram, neslidošus aizsargapavus un aizsargķiveri.**

Piemērots aizsargtērps samazina savainojumu rašanās risku, ko var radīt kritoši zari vai nejauša pieskaršanās griezējasmehānismam.

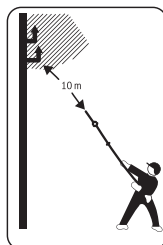

**Nepieskarieties elektrokabeļiem vai sakaru kabeļiem.** Pa šiem vadiem tiek pārvadīts augsts spriegums. Pieskaroties tiem, pastāv risks saņemt elektrisko triecienu. Ieturiet vismaz 10 m lielu attālumu no tiem.

Brīdinājums. Dārza instrumenta darbības laikā tuvumā esošajām personām jāatrodas drošā attālumā no tā.

## Vispārējie noteikumi elektroinstrumentu drošai lietošanai

**BRĪDINĀJUMS** Izlasiet drošības noteikumus un instrukcijas, aplūkojiet

ilustrācijas un iepazīstieties ar specifikācijām, kas tiek piegādātas kopā ar šo elektroinstrumentu. Šeit sniegto drošības noteikumu un instrukciju neievērošana var izraisīt aizdegšanos un būt par cēloni elektriskam triecienam vai nopietnam savainojumam.

**Saglabājiet visus drošības noteikumus un instrukcijas turpmākai izmantošanai.**

Termins „elektroinstrumenti“ drošības noteikumus attiecas gan uz elektroinstrumentiem, kas darbojas no elektrotīkla (ar elektrokabeļi), gan arī uz elektroinstrumentiem, kas darbojas no akumulatora (bez elektrokabeļa).

### Drošība darba vietā

- ▶ **Sekoļiet, lai darba vieta būtu tīra un sakārtota.** Nekārtīga darba vieta un slikta apgaismojuma var viegli notikt nelaimes gadījums.
- ▶ **Nelietojiet elektroinstrumentu eksplozīvu vai ugunsnedrošu vielu tuvumā un vietās ar paaugstinātu gāzes vai putekļu saturu gaisā.** Darba laikā elektroinstrumenti nedaudz dzirksteļo, un tas var izsautīt viegli degošu putekļu vai tvaiku aizdegšanos.
- ▶ **Lietojot elektroinstrumentu, neļaujiet nepiederošām personām un jo īpaši bērniem tuvoties darba vietai.** Citu personu klātbūtne var novērst uzmanību, kā rezultātā jūs varat zaudēt kontroli pār elektroinstrumentu.

### Elektrodrošība

- ▶ **Elektroinstrumenta kontaktdakšai jābūt piemērotai elektrotīkla kontaktlīzdai. Kontaktdakšas konstrukciju nedrīkst nekādā veidā mainīt. Nelietojiet kontaktdakšas salāgotājus, ja elektroinstrumenti caur kabeli tiek savienoti ar aizsargzēmējuma ķēdi.** Neizmainītas konstrukcijas kontaktdakša, kas piemērota kontaktlīzdai, ļauj samazināt elektriskā trieciena saņemšanas risku.
- ▶ **Darba laikā nepieskarieties saņemtiem priekšmetiem, piemēram, caurulēm, radiatoriem, plītim vai ledusskapjiem.** Pieskaroties saņemtiem virsmām, pieaug risks saņemt elektrisko triecienu.
- ▶ **Nelietojiet elektroinstrumentu lietus laikā, neturiet to mitrumā.** Mitrumam iekļūstot elektroinstrumentā, pieaug risks saņemt elektrisko triecienu.
- ▶ **Nenesiet un nepiekariet elektroinstrumentu aiz elektrokabeļa. Neraujiet aiz kabeļa, ja vēlaties atvienot instrumentu no elektrotīkla kontaktlīzdas. Sargājiet elektrokabeļi no karstuma, eļļas, asām šķautnēm un elektroinstrumenta kustīgajām daļām.** Bojāts vai samēzģļojies elektrokabeļis var būt par cēloni elektriskajam triecienam.

▶ **Darbinot elektroinstrumentu ārpus telpām, izmantojiet tā pievienošanai vienīgi tādus pagarinātājkaabeļus, kuru lietošana ārpus telpām ir atļauta.** Lietojot elektrokabeļi, kas piemērots darbam ārpus telpām, samazinās risks saņemt elektrisko triecienu.

▶ **Ja elektroinstrumentu tomēr nepieciešams lietot vietās ar paaugstinātu mitrumu, izmantojiet tā pievienošanai noplūdes strāvas aizsargreleju.** Lietojot noplūdes strāvas aizsargreleju, samazinās risks saņemt elektrisko triecienu.

### Personiskā drošība

- ▶ **Darba laikā saglabājiet paškontroli un rikoļieties saskaņā ar veselo saprātu. Pārtrauciet darbu, ja jūtaties noguris vai atrodaties alkohola, narkotiku vai medikamentu izraisītā reibumā.** Strādājot ar elektroinstrumentu, pat viens neuzmanības mirklis var būt par cēloni nopietnam savainojumam.
- ▶ **Izmantojiet individuālos darba aizsardzības līdzekļus. Darba laikā nēsājiet aizsargbrilles.** Individuālo darba aizsardzības līdzekļu (putekļu maskas, neslidošu apavu un aizsargķiveres vai ausu aizsargu) pielietošana atbilstoši elektroinstrumenta tipam un veicamā darba raksturam ļauj izvairīties no savainojumiem.
- ▶ **Nepieļaujiet elektroinstrumenta patvaļīgu ieslēgšanos. Pirms elektroinstrumenta pievienošanas elektrotīklam, akumulatora ievietošanas vai izņemšanas, kā arī pirms elektroinstrumenta pārņemšanas pārliecinieties, ka tas ir izslēgts.** Pārņemot elektroinstrumentu, ja pirksts atrodas uz ieslēdzēja, kā arī pievienojot to elektrobarošanas avotam laikā, kad elektroinstrumenti ir ieslēgti, var viegli notikt nelaimes gadījums.
- ▶ **Pirms elektroinstrumenta ieslēgšanas neizmirstiet izņemt no tā regulējošos instrumentus vai atslēgas.** Regulējošais instruments vai atslēga, kas ieslēgšanas brīdī atrodas elektroinstrumenta kustīgajās daļās, var radīt savainojumu.
- ▶ **Darba laikā izvairieties ieņemt neērtu vai nedabisku ķermeņa stāvokli. Vienmēr ieturiet stingru stāju un centieties saglabāt līdzsvaru.** Tas atvieglo elektroinstrumenta vadību neparedzētās situācijās.
- ▶ **Izvēlieties darbam piemērotu apģērbu. Darba laikā nenēsājiet brīvi plandošas drēbes un rotaslietas. Netuviniet garus matus un drēbes elektroinstrumenta kustīgajām daļām.** Vaļīgas drēbes, rotaslietas un gari mati var ieķērties elektroinstrumenta kustīgajās daļās.
- ▶ **Ja elektroinstrumenta konstrukcija ļauj tam pievienot ārējo putekļu uzsūkšanas vai savākšanas/uzkrāšanas ierīci, sekoļiet, lai tā būtu pievienota un pareizi darbotos.** Pielietojot putekļu uzsūkšanu vai savākšanu/uzkrāšanu, samazinās to kaitīgā ietekme uz strādājošās personas veselību.
- ▶ **Nepaļaujieties uz iemaņām, kas tiek iegūtas, bieži lietojot instrumentus, neiesligstiet pašapmierinātībā un neignorējiet instrumenta drošas lietošanas principus.** Neuzmanīgas rīcības dēļ dažās sekundēs daļās var gūt nopietnu savainojumu.

### Saudzējoša apiešanās un darbs ar elektroinstrumentiem

- ▶ **Nepārslogojiet elektroinstrumentu.** Katram darbam izvēlieties piemērotu elektroinstrumentu. Elektroinstrumenti darbojas labāk un drošāk pie nominālās slodzes.
- ▶ **Nelietojiet elektroinstrumentu, ja ir bojāts tā ieslēdzējs.** Elektroinstrumenti, ko nevar ieslēgt un izslēgt, ir bīstami lietošanai un to nepieciešams remontēt.
- ▶ **Pirms elektroinstrumenta regulēšanas, piederumu nomainīšanas vai novietošanas uzglabāšanai atvienojiet tā elektrokabeļa kontaktdakšu no barojošā elektrotīkla vai izņemiet no tā akumulatoru, ja tas ir izņemams.** Šādi iespējams novērst elektroinstrumenta nejausu ieslēgšanos.
- ▶ **Ja elektroinstrumenti netiek lietoti, uzglabājiet tie pie mērītā vietā, kur elektroinstrumenti nav sasniedzami bērniem un personām, kuras neprot ar to rīkoties vai nav iepazinušās ar šiem noteikumiem.** Ja elektroinstrumentu lieto nekompetentas personas, tas var apdraudēt cilvēku veselību.
- ▶ **Savlaicīgi apkalpojiet elektroinstrumentus un to piederumus.** Pārbaudiet, vai kustīgās daļas darbojas bez traucējumiem un nav iespiestas, vai kāda no daļām nav salauzta vai bojāta, vai katra no tām pareizi funkcionē un pilda tai paredzēto uzdevumu. **Nodrošiniet, lai bojātās daļas tiktu savlaicīgi nomainītas vai remontētas pilnvarotā remonta darbnīcā.** Daudzi nelaimes gadījumi notiek tāpēc, ka elektroinstrumenti pirms lietošanas nav pienācīgi apkalpoti.
- ▶ **Savlaicīgi notīriet un uzasiniet griezošos darbinstrumentus.** Rūpīgi kopti elektroinstrumenti, kas apgādāti ar asiem griezējinstrumentiem, ļauj strādāt daudz ražīgāk un ir vieglāk vadāmi.
- ▶ **Lietojiet vienīgi tādu elektroinstrumentus, papildpiederumus, darbinstrumentus utt., kas atbilst šeit sniegtajiem norādījumiem, ņemot vērā arī konkrētos darba apstākļus un pielietojuma īpatnības.** Elektroinstrumentu lietošana citiem mērķiem, nekā tiem, kuriem to ir paredzējis ražotājs, ir bīstama un var novest pie neparedzamām sekām.
- ▶ **Uzturiet elektroinstrumenta rokturus un noturvirsmas sausas un tīras, sargājiet tās no eļļas un smērvielām.** Slīdeni rokturi un noturvirsmas traucē efektīvi rīkoties ar elektroinstrumentu un to droši vadīt neparedzētās situācijās.

### Saudzējoša apiešanās un darbs ar akumulatora elektroinstrumentiem

- ▶ **Akumulatora uzlādei lietojiet tikai tādu uzlādes ierīci, ko ir ieteikusi elektroinstrumenta ražotājs.** Katra uzlādes ierīce ir paredzēta tikai noteikta tipa akumulatoram, un mēģinājums to lietot cita tipa akumulatoru uzlādei var novest pie uzlādes ierīces un/vai akumulatora aizdegšanās.
- ▶ **Pievienojiet elektroinstrumentam tikai tādu akumulatoru, ko ir ieteikusi ražotājs.** Cita tipa akumulatoru lietošana var būt par cēloni savainojumam vai

novest pie elektroinstrumenta un/vai akumulatora aizdegšanās.

- ▶ **Laikā, kad akumulators netiek lietots, nepieļaujiet, lai tā kontakti saskartos ar saspraudēm, monētām, atslēgām, naglām, skrūvēm vai citiem nelieliem metāla priekšmetiem, kas varētu izraisīt īsslēgumu.** Īsslēgums starp akumulatora kontaktiem var radīt apdegumus un būt par cēloni ugunsgrēkam.
- ▶ **Nepareizi lietojot akumulatoru, no tā var izplūst šķidrās elektrolīts.** Nepieļaujiet elektrolīta nonākšanu saskarē ar ādu. Ja tas tomēr ir nejausi noticis, noskalojiet elektrolītu ar ūdeni. Ja elektrolīts nonāk acīs, nekavējoties griezieties pie ārsta. No akumulatora izplūdušais elektrolīts var izsautēt ādas iekaisumu vai pat apdegumu.
- ▶ **Nelietojiet akumulatoru vai elektroinstrumentu, ja tas ir bojāts vai modificēts.** Bojāti vai modificēti akumulatori var radīt neparedzētas situācijas, kuru rezultātā var notikt aizdegšanās vai sprādziens, kā arī var rasties savainojuma risks.
- ▶ **Neturiet elektroinstrumentu vai akumulatoru uguns tuvumā vai vietā ar augstu temperatūru.** Elektroinstrumenta vai akumulatora atrašanās uguns tuvumā vai vietā, kur temperatūra pārsniedz 130 °C, var izraisīt sprādzienu.
- ▶ **Levārojiet visas uzlādes instrukcijas un neuzlādējiet akumulatoru vai elektroinstrumentu pie temperatūras, kas atrodas ārpus instrukcijā norādīto pieļaujamo temperatūras vērtību diapazona robežām.** Uzlādējot akumulatoru neatbilstošā veidā vai pie temperatūras, kas atrodas ārpus pieļaujamo temperatūras vērtību diapazona robežām, tas var tikt bojāts, kā arī var pieaugt aizdegšanās risks.

### Apkalpošana

- ▶ **Nodrošiniet, lai elektroinstrumenta remontu veiktu kvalificēts personāls, nomainītajā izmantojot oriģinālās rezerves daļas un piederumus.** Tikai tā iespējams panākt un saglabāt vajadzīgo darba drošības līmeni.
- ▶ **Nekādā gadījumā neveiciet bojātu akumulatoru apkalpošanu.** Akumulatoru apkalpošanu drīkst veikt tikai ražotājs vai pilnvarots servisa speciālists.

### Drošības noteikumi dzīvzoga šķērēm

- ▶ **Netuviniet sava ķermeņa daļas asmeņu vadotnei.** Ja instrumenta asmens atrodas kustībā, nemēģiniet noņemt apgriezto materiālu vai turēt apgriežamo materiālu. Atbrīvojot dārza instrumentu no iestrēgušajiem zariem, pārliecinieties, ka tā ieslēdzējs atrodas stāvoklī „Izslēgts” un no tā ir izņemts akumulators. Lietojot dzīvzoga šķēres, pat viens neuzmanības mirklis var kļūt par cēloni nopietnam savainojumam.
- ▶ **Turiet dārza instrumentu aiz izolētajām noturvirsmām (aiz galvenā roktura 11, priekšējā roktura 6 vai aiz roktura pagarinātās daļas 8), jo griezējasmens darba laikā var skart slēptus elektriskos vadus,** Griezējasmensim saskaroties ar spriegumnesošiem



vadiem, spriegums var nonākt arī uz instrumenta metāla daļām un kļūt par cēloni elektriskā trieciena saņemšanai.

► **Turiet elektroinstrumentu tikai aiz izolētajām noturvismām, jo tā griežjasmeņi var nonākt saskarē ar slēptiem spriegumnesošiem vadiem.**

Griežjasmeņiem skarot spriegumnesošus vadus, spriegums nonāk arī uz instrumenta metāla daļām un var būt par cēloni elektriskajam triecienam.

► **Pārnēsiet dzīvzoga šķēres aiz roktura tikai tad, ja to asmeņi neatrodas kustībā. Transportējot vai uzglabājot dzīvzoga šķēres, nosedziet to asmeņus ar pārsegu.** Rūpīga apiešanās ar instrumentu ļauj samazināt savainošanās risku, pieskaroties asmeņiem.

► **Nodrošiniet, lai instrumenta lietošanas laikā uz tā būtu nostiprinātas visas paredzētās aizsardzības ierīces un rokturi.** Nekādā gadījumā nemēģiniet lietot nepilnīgi saliktu vai bez ražotājfirmas atļaujas modificētu instrumentu.

### Papildu drošības noteikumi

- Nekādā gadījumā neļaujiet lietot dārza instrumentu bērniem, personām ar ierobežotām psihiskajām, sensorajām un garīgajām spējām vai ar nepietiekošu pieredzi un/vai ar nepietiekošām zināšanām un/vai personām, kas nav iepazinušās ar šiem norādījumiem. Minimālais vecums lietotājiem tiek noteikts atbilstoši nacionālajai likumdošanai.
- Bērniem jānodrošina vajadzīgā uzraudzība, lai viņi nesāktu rotaļāties ar dārza instrumentu.
- **Darba laikā stingri turiet dārza instrumentu aiz noturvismām ar abām rokām un ieturiet stingru stāju.** Instrumentu ir drošāk vadīt ar abām rokām.
- Pārnēsot instrumentu, vienmēr turiet to tādā stāvoklī, lai asmeņu vadotne atrastos līmeniski.
- **Pirms elektroinstrumenta novietošanas nogaidiet, līdz apstājas tā kustīgās daļas.**
- Instrumenta darbības laikā neļaujiet citām personām vai mājdzīvniekiem pienākt darba vietai tuvāk par 3 metriem. Instrumenta lietotājs nes atbildību par kaitējumiem, kas darba vietas robežās var tikt nodarīti citām personām.
- Nelietojiet dzīvzoga šķēres, ja darba vietas tiešā tuvumā atrodas citas personas (īpaši bērni) vai mājdzīvnieki.
- Instrumenta lietotājs nes atbildību par kaitējumu, kas tā darbības rezultātā tiek nodarīts citām personām vai viņu īpašumam.
- Neturiet dzīvzoga šķēres aiz asmeņu vadotnes.
- Pirms darba rūpīgi pārbaudiet apgriežamo dzīvzogu un atbrīvojiet to no stieplēm un citiem traucējošiem priekšmetiem.
- Ik reizi pirms instrumenta lietošanas pārbaudiet, vai tā asmeņi, asmeņu stiprinājuma skrūves un citas griezējmezgla daļas nav nolietojušās vai bojātas. Nekad nestrādājiet ar instrumentu, ja tā griezējmezgls ir bojāts vai stipri nolietojies.
- Pirms darba ar dzīvzoga šķērēm pārliecinieties, ka vajadzības gadījumā spēsit tās nekavējoties apturēt.

► Veiciet dzīvzoga apgriešanu tikai diennakts gaišajā laikā vai labā mākslīgajā apgaismojumā.

► Nodrošiniet, lai dzīvzoga šķēru lietošanas laikā uz tām būtu nostiprināti visi kopā ar instrumentu piegādātie rokturi un aizsargierīces. Nekādā gadījumā nemēģiniet lietot nepilnīgi samontētas vai bez ražotājfirmas atļaujas modificētas dzīvzoga šķēres.

► Nekad neturiet dzīvzoga šķēres aiz uz tām nostiprinātajām aizsargierīcēm.

► Strādājot ar dzīvzoga šķērēm, vienmēr ieturiet stabilu ķermeņa stāvokli un saglabājiet līdzsvaru. Nelietojiet instrumentu, stāvot uz kāpnēm vai uz pakāpieniem.

► Darba laikā paturiet uzmanības lokā situāciju darba vietas tuvumā un visus faktorus, kas varētu radīt bīstamu situāciju, jo dzīvzoga apgriešanas laikā instrumenta darbība var nebūt dzirdama.

► Pārbaudiet, vai ir stingri pieskrūvēti visi dzīvzoga šķēru uzgriežņi un skrūves un vai instruments atrodas apmierinošā tehniskā stāvoklī.

► Uzglabājiet dzīvzoga šķēres sausā, noslēgtā vietā, kur tām nevar piekļūt bērni.

► Drošības apsvērumu dēļ nomainiet nolietotās vai bojātās daļas.

► Nemēģiniet remontēt dārza instrumentu saviem spēkiem, ja jums trūkst tam nepieciešamās kvalifikācijas.

► Nodrošiniet, lai nomaīnai tiktu izmantotas vienīgi oriģinālās rezerves daļas, kas ražotas firmā Bosch.

### Pareiza apiešanās ar akumulatoru

► **Pirms akumulatora ievietošanas pārliecinieties, ka dārza instruments ir izslēgts.** Mēģinājums ievietot akumulatoru ieslēgtā dārza instrumentā var beigties ar nelaimes gadījumu.

► **Lietojiet tikai šim dārza instrumentam paredzētos akumulatorus, kas izgatavoti firmā Bosch.** Citi akumulatoru lietošana var būt par cēloni savainojumiem vai izraisīt aizdegšanos.

► **Neatveriet akumulatoru.** Tas var radīt išslēgumu.



**Sargājiet akumulatoru no karstuma, piemēram, no ilgstošas atrašanās saules staros vai uguns tuvumā, kā arī no ūdens un mitruma.** Tas var izraisīt sprādzienu.



► **Bojājuma vai nepareizas lietošanas rezultātā akumulators var izdalīt kaitīgus izgarojumus. Šādā gadījumā izvēdiniet telpu un, ja jūtaties slikti, griezieties pie ārsta.** Izgarojumi var izraisīt elpošanas ceļu kairinājumu.

► **Lietojiet akumulatoru vienīgi kopā ar Bosch izstrādājumu, kuram tas ir paredzēts.** Tikai tā akumulatoru iespējams pasargāt no kaitīgās pārslodzes.

► **Asi priekšmeti, piemēram, nagla vai skrūvgriezis, kā arī ārēja spēka iedarbība var sabojāt akumulatoru.** Tas var radīt iekšēju išslēgumu, kā rezultātā akumulators var aizdegties, dūmot, eksplodēt vai pārkarst.

## 282 | Latviešu

- ▶ **Nepieļaujiet isslēguma veidošanos izsaukt starp akumulatora kontaktiem.** Tas var izsaukt sprādzienu.
- ▶ Sargājiet akumulatoru no mitruma un ūdens.
- ▶ Uzglabājiet akumulatoru tikai pie temperatūras no  $-20\text{ }^{\circ}\text{C}$  līdz  $50\text{ }^{\circ}\text{C}$ . Vasarā neatstājiet akumulatoru vietās ar paaugstinātu temperatūru, piemēram, automašīnas salonā.
- ▶ Laiku pa laikam iztīriet akumulatora ventilācijas atvērumus ar mikstu, tīru un sausu otu.

**Drošības noteikumi uzlādes ierīcēm**

**Uzmanīgi izlasiet visus drošības noteikumus.** Šeit sniegto drošības

noteikumu un norādījumu neievērošana var izraisīt aizdegšanos un būt par cēloni elektriskajam triecienam vai nopietnam savainojumam.

**Pēc izlasīšanas saglabājiet šo lietošanas pamācību turpmākai izmantošanai.**

Lietojiet uzlādes ierīci tikai tad, ja esat pilnībā iepazinies ar visām tās funkcijām un spējāt tās pielietot bez ierobežojumiem vai arī esat pienācīgi apmācīts darbam ar to.

- ▶ Nekādā gadījumā neļaujiet lietot dārza instrumentu bērniem, personām ar ierobežotām psihiskajām, sensorajām un garīgajām spējām vai ar nepietiekošu pieredzi un/vai ar nepietiekošām zināšanām un/vai personām, kas nav iepazinušās ar šiem norādījumiem. Minimālais vecums lietotājiem tiek noteikts atbilstoši nacionālajai likumdošanai.
- ▶ **Uzraugiet bērnus.** Tas ļaus nodrošināt, lai bērni nerotaļātos ar instrumentu.

▶ **Uzlādējiet tikai Bosch litija-jonu akumulatorus, sākot ar ietilpību 1,5 Ah (sākot ar 3 akumulatora elementiem). Akumulatora spriegumam jāatbilst uzlādes ierīces nodrošinātajam akumulatora uzlādes spriegumam. Neveiciet atkārtoti neuzlādējamu bateriju uzlādi.** Pretējā gadījumā var notikt aizdegšanās vai sprādziens.



**Sargājiet uzlādes ierīci no lietus vai mitruma.** Uzlādes ierīcē iekļūstot mitrumam, pieaug risks saņemt elektrisko triecienu.

- ▶ **Uzlādējiet tikai firmas Bosch litija-jonu akumulatorus.** Akumulatora spriegumam jāatbilst uzlādes ierīces nodrošinātajam akumulatora uzlādes spriegumam. Pretējā gadījumā var notikt aizdegšanās vai sprādziens.
- ▶ **Uzturiet uzlādes ierīci tīru.** Ja uzlādes ierīce ir netīra, pieaug risks saņemt elektrisko triecienu.
- ▶ **Ik reizi pirms lietošanas pārbaudiet uzlādes ierīci, tās elektrokabeli un kontaktdakšu. Nelietojiet uzlādes ierīci, ja tā ir bojāta. Neatveriet uzlādes ierīci saviem spēkiem, bet nodrošiniet, lai tās remontu veiktu kvalificēts speciālists, nomainīti izmantojot oriģinālās rezerves daļas.** Ja ir bojāta uzlādes ierīce, tās elektrokabelis un kontaktdakša, pieaug risks saņemt elektrisko triecienu.
- ▶ **Uzlādes ierīcei darbojoties, nenovietojiet to uz ugunsnedroša paliktņa (piemēram, uz papīra, tekstilmateriāliem u. t. t.); nedarbiniet uzlādes ierīci ugunsnedrošos apstākļos.** Uzlādes ierīces darbības laikā no tās izdalās siltums, palielinot aizdegšanās iespēju.
- ▶ **Nenosedziet uzlādes ierīces ventilācijas atveres.** Pretējā gadījumā uzlādes ierīce var pārkarst un pārstāt pareizi funkcionēt.
- ▶ Lai paaugstinātu elektrodrošības līmeni, ieteicams izmantot noplūdes strāvas aizsargreleju ar maksimālo nostrādes strāvu 30 mA. Pirms lietošanas vienmēr pārbaudiet noplūdes strāvas aizsargreleju.





**Apkalpošana**

- ▶ **Izņemiet no dārza instrumenta akumulatoru pirms tā regulēšanas vai tīrīšanas, kā arī tad, ja dārza instruments uz ilgāku laiku tiek atstāts bez uzraudzības.** Rīkojoties ar asajiem asmeņiem vai strādājot to tuvumā, vienmēr uzvelciet dārznieka aizsargcimdus.
- ▶ Lai panāktu augstu darba drošību, pārbaudiet dārza instrumentu un nomainiet tā izdilušās vai bojātās daļas.
- ▶ Pārbaudiet, vai ir stingri pieskrūvēti visi dārza instrumenta uzgriežņi un skrūves un vai tas atrodas apmierinošā tehniskā stāvoklī.
- ▶ Nodrošiniet, lai nomainīti tiktu izmantotas vienīgi oriģinālās rezerves daļas, kas ražotas firmā Bosch.

- **Pirms instrumenta lietošanas un novietošanas uzglabāšanai, apsmidziniet tā asmeņu vadotni ar smērējās aerosolu.**

## Simboli

Tālāk aplūkotie simboli ir svarīgi, lai lasītu un pareizi izprastu šo lietošanas pamācību. Iegūstiet šos simbolus un to nozīmi. Simbolu pareiza interpretācija ļaus vieglāk un drošāk lietot elektroinstrumentu.

Simbols	Nozīme
	Reakcijas virziens
	Kustības virziens
	Ieslēgšana
	Izslēgšana
	Piederumi

## Pielietojums

Šis instruments ir paredzēts lietošanai piemājas dārzā un noder dzīvžogu un krūmu apgriešanai lielā augstumā, lietotājam stādot uz zemes. Instruments nav paredzēts lietošanai, stādot uz kāpnēm vai uz pakāpieniem. Instruments nav konstruēts zāles apgriešanai un tāpēc nav lietojams kā zāliena trimēris. Instruments nav paredzēts profesionālai vai rūpnieciskai izmantošanai.

## Piegādes komplekts (attēls B)

Uzmanīgi izsaņiņojiet instrumentu un pārlicinieties, ka tā piegādes komplektā ietilpst šādas vienības:

- Dzīvžoga šķēru galva
- Teleskopisks rokturis
- Akumulators\*\*
- Uzlādes ierīce\*\*
- Josta pārņemšanai
- Asmeņu pārsegs
- lietošanas pamācība

Ja komplektā trūkst kādas no sastāvdaļām vai kāda no tām ir bojāta, lūdzam griezties tirdzniecības vietā, kur iegādājāties instrumentu.

\*\* Tips ir atkarīgs no valsts

## Attēlotās sastāvdaļas (attēls A)

Attēloto sastāvdaļu numerācija atbilst numuriem instrumenta attēlā, kas ir sniegts grafiskajā lappusē 320.

- 1 Asmeņu vadotne
- 2 Taustiņi noliecamās galvas stāvokļa iestatīšanai

- 3 Savienojošais posms
- 4 Teleskopiska caurule
- 5 Teleskopiskā roktura garuma fiksators
- 6 Priekšējais rokturis
- 7 Cilpa pārņemšanas jostas stiprināšanai uz priekšējā roktura
- 8 Josta pārņemšanai
- 9 Cilpa pārņemšanas jostas stiprināšanai uz aizmugurējā roktura
- 10 Fiksējošais taustiņš
- 11 Aizmugurējais rokturis (ar izolētu noturvirsmu)
- 12 Ieslēdzējs
- 13 Akumulators
- 14 Akumulatora fiksatora taustiņš
- 15 Karabīne pārņemšanas jostas stiprināšanai uz priekšējā roktura
- 16 Karabīne pārņemšanas jostas stiprināšanai uz aizmugurējā roktura

Šeit attēlotie vai aprakstītie piederumi neietilpst standarta piegādes komplektā. Pilns pārskats par izstrādājuma piederumiem ir sniegts mūsu piederumu katalogā.

## Tehniskie parametri

Akumulatora dzīvžoga šķēres ar teleskopisku rokturi	UniversalHedge-Pole 18	
Izstrādājuma numurs		3 600 HB3 0..
Asmeņu kustību biežums brīvgaitā	min. <sup>-1</sup>	2200
Vadotnes garums	mm	430
Zobu atvērums	mm	16
Roktura garuma regulēšana	m	2,1 – 2,6
10 stāvokļos fiksējama nolieicama galva	°	135
Svars atbilstoši EPTA-Procedure 01:2014	kg	3,6
Sērijas numurs	Skatīt sērijas numuru uz dārza instrumenta marķējuma plāksnītes	
Pieļaujamā apkārtējā gaisa temperatūra		
- uzlādes un lietošanas laikā*	°C	0... +45
- uzglabāšanas laikā	°C	-20...+50
<b>Akumulators</b>	<b>litija-jonu</b>	
Izstrādājuma numurs		
- 1,5 Ah		2 607 337 187
- 2,0 Ah		2 607 337 211
- 2,5 Ah		2 607 337 199
Nominālais spriegums	V=	18

## 284 | Latviešu

Akumulatora dzīvzoģa ņķķeres ar teleskopisku rokturi	UniversalHedge-Pole 18	
--	------------------------	--

Akumulatora ietilpība		
- 2 607 337 187	Ah	1,5
- 2 607 337 211	Ah	2,0
- 2 607 337 199	Ah	2,5

Akumulatora elementu skaits		
- 2 607 337 187		5
- 2 607 337 211		5
- 2 607 337 199		5

Uzlādes ierice	AL 1830 CV	
----------------	------------	--

Izstrādājuma numurs		
2 607 ...	EU	... 225 965
	UK	... 225 967
	AU	... 225 969

Uzlādes strāva	A	3,0
----------------	---	-----

Uzlādes laiks (tukšam akumulatoram)		
- 1,5 Ah	min.	33
- 2,0 Ah	min.	45
- 2,5 Ah	min.	60

Svars atbilstoši EPTA-Procedure 01:2014	kg	0,40
---	----	------

Elektroaizsardzības klase	□ / II	
---------------------------	--------	--

Uzlādes ierice	AL 1815 CV	
----------------	------------	--

Izstrādājuma numurs		
2 607 ...	EU	... 226 077
	UK	... 226 079
	AU	... 226 081

Uzlādes strāva	A	1,5
----------------	---	-----

Uzlādes laiks (tukšam akumulatoram)		
- 1,5 Ah	min.	63
- 2,0 Ah	min.	84
- 2,5 Ah	min.	105

Svars atbilstoši EPTA-Procedure 01:2014	kg	0,38
---	----	------

Elektroaizsardzības klase	□ / II	
---------------------------	--------	--

## Informācija par troksni un vibrāciju

Troksņa parametru vērtības ir noteiktas atbilstoši EN 60335-1.

Izstrādājuma radītā pēc raksturlienes A izvērtā troksņa parametru tipiskās vērtības ir šādas: troksņa spiediena līmenis ir 72 dB(A); troksņa jaudas līmenis ir 86 dB(A). Izkliede K = 4 dB.

Kopējā vibrācijas paātrinājuma vērtība  $a_n$  (vektoru summa trijos virzienos) un izklide K ir noteikta atbilstoši standartam EN 60335-1:

$$a_n = 1,1 \text{ m/s}^2, K = 1,5 \text{ m/s}^2.$$

Šajā pamācībā norādītais vibrācijas līmenis ir izmērīts atbilstoši standartā EN 60335 noteiktajai procedūrai un var tikt lietots elektroinstrumentu savstarpējai salīdzināšanai. To var izmantot arī vibrācijas radītās papildu slodzes iepriekšējai novērtēšanai.

Šeit norādītais vibrācijas līmenis ir attiecināms uz elektroinstrumenta galvenajiem pielietojuma veidiem. Ja elektroinstrumenti tomēr tiek izmantoti citiem pielietojuma veidiem, kopā ar citādiem piederumiem vai kopā ar atšķirīgiem darbinstrumentiem, kā arī tad, ja tas nav pietiekoša apjomā apkalpots, instrumenta radītais vibrācijas līmenis var atšķirties no šeit norādītās vērtības. Tas var ievērojami palielināt vibrācijas radīto papildu slodzi zināmam darba laika posmam.

Lai precīzi izvērtētu vibrācijas radīto papildu slodzi zināmam darba laika posmam, jāņem vērā arī laiks, kad elektroinstrumenti ir izslēgti vai arī darbojas, taču faktiski netiek izmantoti paredzētā darba veikšanai. Tas var ievērojami samazināt vibrācijas radīto papildu slodzi zināmam darba laika posmam.

Veiciet papildu pasākumus, lai pasargātu strādājošo personu no vibrācijas kaitīgās iedarbības, piemēram, savlaicīgi veiciet elektroinstrumenta un darbinstrumentu apkalpošanu, novērsiet roku atdzišanu un pareizi plānojiet darbu.

## Montāža un lietošana

Darbība un tās mērķis	Attēls	Lappuse
Attēlotās sastāvdaļas	<b>A</b>	320
Piegādes komplekts	<b>B</b>	321
Instrumenta montāža	<b>C</b>	321
Akumulatora ievietošana	<b>D</b>	321
Pārvešanas jostas piestiprināšana	<b>E</b>	322
Teleskopiskā roktura garuma iestatīšana	<b>F</b>	322
Asmeņu aizsargpārseģa noņemšana Asmeņu vadotnes eļļošana	<b>G</b>	323
Noliecamās galvas stāvokļa iestatīšana	<b>H</b>	323
Ieslēģšana un izslēģšana	<b>I</b>	324
Norādījumi darbam	<b>J</b>	324–325
Akumulatora izņemšana	<b>K</b>	326
Instrumenta apkalpošana un uzglabāšana	<b>L</b>	326
Piederumu izvēle		327

## Uzsākot lietošanu

### Jūsu drošībai

- ▶ **Pirms jebkuras darbības ar dārza instrumentu (pirms tā apkalpošanas, darbinstrumentu nomaiņas u.t.t.), kā arī dārza instrumenta transportēšanas un uzglabāšanas laikā izņemiet no tā akumulatoru.** Nejauši nospiežot ieslēdzēju ar atbloķēšanas taustiņu, var gūt savainojumu.
- ▶ **Pēc dzīvzoga šķēru izslēgšanas to asmeņi vēl dažas sekundes daļas turpina kustēties.**
- ▶ **Nepieskarieties kustīgajiem asmeņiem.**
- ▶ **Nospiediet ieslēdzēju tikai tad, ja akumulators ir pilnīgi iebidīts.**

### Akumulatora ievietošana un izņemšana (atēli D+K)

**Piezīme.** Lietojot nepiemērota tipa akumulatoru, instruments var nepareizi funkcionēt vai pat tikt bojāts.

Ievietojiet uzlādētu akumulatoru **13** instrumenta teleskopiskajā rokturī. Pārliedcinieties, ka akumulators ir līdz galam ievietots.

Lai izņamtu akumulatoru **13** no instrumenta, nospiediet akumulatora fiksatora taustiņu **14** un izvelciet akumulatoru virzienā uz priekšu (asmeņu vadotnes virzienā).

### Akumulatora uzlādes ierīce

- ▶ **Nelietojiet citu uzlādes ierīci.** Kopā ar dārza instrumentu piegādātā uzlādes ierīce ir piemērota tajā iebūvētā litija-jonu akumulatora uzlādei.
- ▶ **Pievadiet uzlādes ierīcei pareizu barojošo spriegumu!** Spriegumam barojošajā elektrotīklā jāatbilst uzlādes ierīces marķējuma plāksnītē norādītajai sprieguma vērtībai. Uzlādes ierīces, kas paredzētas 230 V spriegumam, var darboties arī no 220 V elektrotīkla.

Akumulators ir apgādāts ar NTC temperatūras kontroles ierīci, kas ļauj veikt uzlādi vienīgi tad, ja tā temperatūra atrodas robežās no 0 °C līdz 45 °C. Tas ļauj panākt lielu akumulatora kalpošanas laiku.

**Piezīme.** Akumulators tiek piegādāts daļēji uzlādētā stāvoklī. Lai izstrādājums spētu darboties ar pilnu jaudu, pirms pirmās lietošanas pilnīgi uzlādējiet akumulatoru, pievienojot to uzlādes ierīcei.

Litija-jonu akumulatoru var uzlādēt jebkurā laikā, nebaudoties samazināt tā kalpošanas laiku. Akumulatoram nekaitē arī pārtraukums uzlādes procesā.

Litija – jonu akumulators ir apgādāts ar elementu elektroniskās aizsardzības (ECP) funkciju, kas to aizsargā pret dziļo izlādi. Ja akumulators ir izlādējies, īpaša aizsardzības sistēma izslēdz dārza instrumentu, kas līdz ar to pārtrauc darboties.

**⚠ UZMANĪBU** Pēc dārza instrumenta automātiskās izslēgšanās **nemēģiniet to no jauna ieslēgt, nospiežot ieslēdzēju.** Šāda rīcība var sabojāt akumulatoru.

**Ievērojiet norādījumus par atbrīvošanos no nolietotajiem akumulatoriem.**

### Uzlādes gaita

Akumulatora uzlāde sākas nekavējoties pēc tam, kad uzlādes ierīces kontaktdakša ir pievienota elektrotīkla kontaktligzdai un akumulators ir ievietots uzlādes šahtā.

Īpašs procesors nodrošina adaptīvu uzlādi, kuras gaitā tiek automātiski noteikti akumulatora parametri un izvēlēta optimāla uzlādes strāva, atkarībā no akumulatora temperatūras un sprieguma.

Tā tiek nodrošināta akumulatora uzlāde saudzējošā režīmā un, atstājot to pievienotu uzlādes ierīcei, akumulators tiek pastāvīgi uzturēts pilnīgi uzlādētā stāvoklī.

### Indikācijas elementu nozīme (AL 1830 CV)

#### Zaļais akumulatora uzlādes indikators ātri mirgo

 Par ātrās uzlādes procesu signalizē **ātri mirgojošs zaļais** akumulatora uzlādes indikators.

**Piezīme.** Paātrinātā uzlāde ir iespējama vienīgi tad, ja akumulatora temperatūra atrodas pieļaujamajās uzlādes temperatūras robežās, kas norādītas sadaļā „Tehniskie parametri”.

#### Zaļais akumulatora uzlādes indikators lēni mirgo

 Akumulatora uzlādes pakāpei sasniedzot **80 %**, **zaļais** akumulatora uzlādes indikators sāk **lēni mirgot**.

Akumulatoru var izņemt un nekavējoties uzsākt tā lietošanu.

#### Zaļais akumulatora uzlādes indikators deg pastāvīgi

 **Pastāvīgi degošs zaļais** akumulatora uzlādes indikators signalizē, ka akumulators ir pilnīgi uzlādēts.

Ja akumulators nav pievienots uzlādes ierīcei, **pastāvīgi degošs** akumulatora uzlādes indikators norāda, ka uzlādes ierīces kontaktdakša ir pievienota elektrotīkla kontaktligzdai un ierīce ir gatava darbam.

#### Sarkanais akumulatora uzlādes indikators deg pastāvīgi

 **Pastāvīgi degošs sarkanais** akumulatora uzlādes indikators signalizē, ka akumulatora temperatūra atrodas ārpus pieļaujamajām uzlādes temperatūras robežām, kas norādītas sadaļā „Tehniskie parametri”. Akumulatora temperatūrai nonākot pieļaujamā vērtību robežās, uzlādes ierīce automātiski pāriet paātrinātās uzlādes režīmā.

#### Sarkanais akumulatora uzlādes indikators mirgo

 **Mirgojošs sarkanais** akumulatora uzlādes indikators signalizē par citiem traucējumiem uzlādes procesā, kas aprakstīti sadaļā „Kļūmes un to novēršana”.

286 | Latviešu

**Indikācijas elementu nozīme (AL 1815 CV)****Akumulatora uzlādes indikators mirgo**

 **Mirgojošs** akumulatora uzlādes indikators norāda, ka notiek akumulatora uzlāde.

**Akumulatora uzlādes indikators deg pastāvīgi**

 **Pastāvīgi degošs** akumulatora uzlādes indikators norāda, ka akumulators ir pilnīgi uzlādēts **vai** tā temperatūra atrodas ārpus pieļaujamo vērtību robežām un tāpēc uzlāde ir pārtraukta. Akumulatora temperatūrai atgriežoties pieļaujamo vērtību robežās, uzlāde automātiski atsākas no jauna.

Ja akumulators nav pievienots uzlādes ierīcei, **pastāvīgi degošs** akumulatora uzlādes indikators norāda, ka uzlādes ierīces kontaktdakša ir pievienota elektrotīkla kontaktligzdai un ierīce ir gatava darbam.

**Kļūmes un to novēršana**

Kļūmes cēlonis	Novēršana
<b>Akumulatora uzlādes indikators deg pastāvīgi</b> <b>Sarkanais akumulatora uzlādes indikators mirgo</b> <b>Uzlāde nenotiek</b>	
Akumulators nav (pareizi) pievienots	Pareizi pievienojiet akumulatoru uzlādes ierīcei
Akumulatora kontakti ir netīri	Notīriet akumulatora kontaktus, piemēram, vairākkārt pievienojot akumulatoru uzlādes ierīcei un atvienojot no tās, vai arī nomainiet akumulatoru
Akumulators ir bojāts	Nomainiet akumulatoru
<b>Akumulatora uzlādes indikatori un neiedegas</b>	
Uzlādes ierīces kontaktdakša nav pievienota vai ir slikti pievienota elektrotīkla kontaktligzdai	Pievienojiet elektrobarošanas bloku elektrotīklam vai stingrāk iebīdīet tā kontaktdakšu elektrotīkla kontaktligzdā
Ir bojāta elektrotīkla kontaktlīdziņa, savienojošais kabelis vai uzlādes ierīce	Pārbaudiet spriegumu elektrotīkla kontaktlīdziņā vai nogādājiet uzlādes ierīci pārbaudei Bosch pilnvarotā elektroinstrumentu remonta darbnīcā

**Ieteikumi akumulatora uzlādei**

Ilgstošu vai vairākas reizes bez pārtraukuma atkārtotu uzlādes ciklu gadījumā uzlādes ierīce var sakarst. Tas ir normāli un neliecina par uzlādes ierīces tehnisku bojājumu.

Ja manāmi samazinās izstrādājuma darbības laiks starp akumulatora uzlādēm, tas rāda, ka akumulators ir nolietojies un to nepieciešams nomainīt.

**Montāža**

► **Pirms jebkuras darbības ar dārza instrumentu (pirms tā apkalpošanas, darbinstrumentu nomaiņas u.t.t.), kā arī dārza instrumenta transportēšanas un uzglabāšanas laikā izņemiet no tā akumulatoru.** Nejauši nospiežot ieslēdzēju ar atbloķēšanas taustiņu, var gūt savainojumu.

**Instrumenta montāža (attēli C + E)**

Cieši savienojiet dzīvžoga šķēru galvu ar teleskopisko rokturi un tad nostipriniet savienojumu, pagriežot savienojošo posmu **3**. Pārliecinieties, ka abas minētās daļas ir pienācīgi samontētas un sastiprinātas.

Piestipriniet pārvešanas jostu **8** pie rokturu cilpām pārvešanas jostas stiprināšanai **7/9**. Ņemiet vērā, ka pārvešanas jostai ir divas dažāda lieluma karabīnes. Nodrošiniet, lai lielākā pārvešanas jostas karabīne **16** tiktu pievienota pārvešanas jostas stiprināšanas cilpai uz aizmugurējā roktura **9**, bet mazākā pārvešanas jostas karabīne **15** tiktu pievienota pārvešanas jostas stiprināšanas cilpai uz aizmugurējā roktura **7**.

Noņemiet asmeņu aizsargpārsegu.

**Teleskopiskā roktura garuma iestatīšana (attēls F)**

Atbrīvojiet teleskopiskā roktura garuma fiksatoru **5**, to pagriežot, tad izvelciet teleskopisko cauruli **4** vēlamajā garumā un no jauna stingri nostipriniet teleskopiskā roktura garuma fiksatoru **5**, to pagriežot.

Atkarībā no pielietojuma un apgriežamā dzīvžoga augstuma, ar teleskopiskās caurules **4** palīdzību roktura garumu var iestatīt robežās no 2,1 m līdz 2,60 m.

**Noliecamās galvas stāvokļa iestatīšana (attēls H)**

Vienlaicīgi nospiediet abus iestatīšanas taustiņus **2**, nolieciet dzīvžoga šķēru galvu vēlamajā stāvoklī. Pārvietojot to uz priekšu vai atpakaļ, atlaidiet iestatīšanas taustiņus **2** un pārliecinieties, ka dzīvžoga šķēru galva ir pienācīgi fiksējusies.

Noliecamā galva var fiksēties 10 dažādos stāvokļos.

**Lietošana****Ieslēgšana un izslēgšana (attēls I)**

Lai **ieslēgtu** instrumentu, vispirms nospiediet atbloķēšanas taustiņu **10** un tad nospiediet ieslēdzēju **12**. Instrumenta darbības laikā turiet tā ieslēdzēju nospiestu. Pēc instrumenta ieslēgšanas atbloķēšanas taustiņu var atlaist.

Lai **izslēgtu** elektroinstrumentu, atlaidiet ieslēdzēju **12**.

Lai taupītu enerģiju, ieslēdziet elektroinstrumentu tikai tad, kad tas tiek lietots.

Litija - jonu akumulators ir apgādāts ar elektronisko akumulatora elementu aizsardzības sistēmu „Electronic Cell Protection (ECP)”, kas to aizsargā pret dziļo izlādi. Ja akumulators ir izlādējies, aizsardzības sistēma izslēdz elektroinstrumentu. Līdz ar to instruments pārtrauc darboties.

## Norādījumi darbam (attēls J)

### Pretiestrēgšanas mehānisms

Jūsu lietošanas ērtībai šis instruments ir apgādāts ar pretiestrēgšanas sistēmu. Ja griezējasmens sastopas ar cietu materiālu, pieaug motora noslodze. Intelīgētā mikroelektronika atpazīst šo pārslodzes situāciju un vairākkārt maina motora griešanās virzienu, lai atbrīvotu asmeņus no iestrēgušā materiāla un šo materiālu pārgrieztu.

Šī atkārtotā pārslēgšanās ilgst līdz 3 s un ir labi saklausāma. Pēc materiāla pārgriešanas dārza instruments turpina darbu normālā režīmā, taču, ja griezējasmens paliek iestrēdzis materiālā un pārslodze ieilgst, dārza instruments automātiski pārtrauc darboties un atstāj asmeņus atvērtā stāvoklī (piemēram, ja starp asmeņiem ir iestrēgusi metāla stieple no dārza žoga).

## Kļūmju uzmeklēšana

Šajā tabulā ir apkopota informācija par iespējamajām kļūmēm dārza instrumenta darbībā un par šo kļūmju novēršanu. Ja kļūmi neizdodas lokalizēt un novērst saviem spēkiem, griezieties pēc palīdzības tuvākajā remonta darbnīcā.

► **Uzmanību! Pirms kļūmju uzmeklēšanas izslēdziet dārza instrumentu un izņemiet no tā akumulatoru.**

Pazīme	Iespējamais cēlonis	Novēršana
Apgriešanas tālums ar vienu akumulatoru ir pārāk mazs	Pārāk liela berze nepietiekošas eļļošanas dēļ	Apsmidziniet asmeņu vadotni ar smēreļļu (1 609 200 399)
	Asmeņus nepieciešams notīrīt	Notīriet asmeņus
	Nepareizi darba paņēmieni	Izlasiet sadaļu „Norādījumi darbam”
	Akumulators nav pilnīgi uzlādēts	Uzlādējiet akumulatoru, kā norādīts sadaļā „Ieteikumi akumulatora uzlādei”
Asmeņi kustas pārāk lēni vai arī nedarbojas pretiestrēgšanas mehānisms	Ir nostrādājusi akumulatora temperatūras kontroles ierīce	Ļaujiet akumulatoram atdzist un no jauna ieslēdziet instrumentu
	Uzlādējiet akumulatoru	Ļaujiet akumulatoram atdzist un no jauna ieslēdziet instrumentu
Dzīvžoga šķēres nedarbojas	Akumulators ir ticis uzglabāts pie temperatūras, kas ir ārpus pieļaujamo vērtību diapazona	Nogaidiet, līdz akumulators uzsilst līdz istabas temperatūrai (līdz tā temperatūra sasniedz pieļaujamo vērtību diapazonu, kas ir no 0 līdz 45 °C)
	Uzlādējiet akumulatoru	Uzlādējiet akumulatoru, kā norādīts sadaļā „Ieteikumi akumulatora uzlādei”
Dzīvžoga šķēres darbojas ar pārtraukumiem	Ieslēdzēja atbloķēšanas taustiņš nepareizi fiksējas	Izlasiet sadaļu „Uzsākot lietošanu”
	Dzinējs nepārtraukti maina griešanās virzienu un pēc aptuveni 3 sekundēm apstājas	Skatīt sadaļu „Norādījumi darbam” (Pretiestrēgšanas mehānisms)
	Ir bojāti dārza instrumenta iekšējie savienojumi	Sazinieties ar tuvāko Bosch servisa centru
Dzinējs darbojas, bet griezējelementi nekustas	Ir bojāts ieslēdzējs	Sazinieties ar tuvāko Bosch servisa centru
	Kļūme mehānismā	Sazinieties ar tuvāko Bosch servisa centru
Asmeņi karst	Pārāk liela berze nepietiekošas eļļošanas dēļ	Apsmidziniet asmeņu vadotni ar smēreļļu (1 609 200 399)
	Asmeņi ir kļuvuši neasi	Sazinieties ar tuvāko Bosch servisa centru
	Asmeņos ir izveidojušies robi	Sazinieties ar tuvāko Bosch servisa centru
Asmeņi nekustas	Uzlādējiet akumulatoru	Uzlādējiet akumulatoru, kā norādīts sadaļā „Ieteikumi akumulatora uzlādei”
	Dārza instruments ir bojāts	Sazinieties ar tuvāko Bosch servisa centru
Dārza instruments stipri vibrē un/vai trokšņo	Dārza instruments ir bojāts	Sazinieties ar tuvāko Bosch servisa centru

## 288 | Latviešu

Pazīme	Iespējamais cēlonis	Novēršana
Mirgo sarkanais akumulatora uzlādes indikators	Akumulators nav pievienots vai ir nepareizi pievienots uzlādes ierīcei	Pareizi pievienojiet akumulatoru uzlādes ierīcei
Akumulatora uzlāde nav iespējama	Akumulatora kontakti ir netīri	Notīriet akumulatora kontaktus, piemēram, vairākkārt pievienojot akumulatoru uzlādes ierīcei un atvienojot no tās, vai arī nomainiet akumulatoru
	Akumulators ir bojāts	Nomainiet akumulatoru
Akumulatora uzlādes indikatori neiedegas	Uzlādes ierīces kontaktdakša nav pievienota vai ir slikti pievienota elektrotīkla kontaktligzdai	Pievienojiet elektrobarošanas bloku elektrotīklam vai stingrāk iebīdīet tā kontaktdakšu elektrotīkla kontaktligzdā
	Ir bojāta elektrotīkla kontaktligzda, savienojotais kabelis vai uzlādes ierīce	Pārbaudiet spriegumu elektrotīkla kontaktligzdā vai nogādājiet uzlādes ierīci pārbaudei Bosch pilnvarotā elektroinstrumentu remonta darbnīcā

## Apkalpošana, uzglabāšana un transports (attēli K – L)

- **Pirms jebkuras darbības ar dārza instrumentu (pirms tā apkalpošanas, darbinstrumentu nomaiņas u. t. t.), kā arī dārza instrumenta transportēšanas un uzglabāšanas laikā izņemiet no tā akumulatoru.** Nejauši nospiežot ieslēdzēju ar atbloķēšanas taustiņu, var gūt savainojumu.

### Asmeņu apkalpošana

Ik reizi pirms un pēc instrumenta lietošanas ieeļļojiet tā griezējamsmeni ar ieteikto eļļošanas aerosolu.

### Uzglabāšana un transports

Uzglabāšanas un transportēšanas laikā izņemiet no akumulatora dzīvzoga šķērēm akumulatoru un nostipriniet uz tām asmeņu aizsargpārsegu.

## Klientu konsultāciju dienests un konsultācijas par lietošanu

[www.bosch-garden.com](http://www.bosch-garden.com)

Pieprasot konsultācijas un pasūtot rezerves daļas, noteikti paziņojiet 10 zīmju izstrādājuma numuru, kas atrodams uz elektroinstrumenta marķējuma plāksnītes.

### Latvijas Republika

Robert Bosch SIA  
 Bosch elektroinstrumentu servisa centrs  
 Mūkusalas ielā 97  
 LV-1004 Rīga  
 Tālr.: 67146262  
 Telefakss: 67146263  
 E-pasts: service-pt@lv.bosch.com

## Transportēšana

Uz izstrādājumam pievienotajiem litija-jonu akumulatoriem attiecas noteikumi par bīstamo kravu pārvadāšanu. Lietotājs var transportēt akumulatorus ielu transporta plūsmā bez papildu nosacījumiem.

Pārsūtot tos ar trešo personu starpniecību (piemēram, ar gaisa transporta vai citu transporta aģentūru starpniecību), jāievēro īpaši sūtījuma iesaiņošanas un marķēšanas noteikumi. Tāpēc sūtījumu sagatavošanas laikā jāpieaicina kravu pārvadāšanas speciālists.

Pārsūtiēt akumulatoru tikai tad, ja tā korpuss nav bojāts. Aizlīmējiet vaļējos akumulatora kontaktus un iesaiņojiet akumulatoru tā, lai tas iesaiņojumā nepārvietotos.

Lūdzam ievērot arī ar akumulatoru pārsūtīšanu saistītos nacionālos noteikumus, ja tādi pastāv.

## Atbrīvošanās no nolietotajiem izstrādājumiem



Nolietotie elektroinstrumenti, akumulatori, piederumi un iesaiņojuma materiāli jāpakļauj otrreizējai pārstrādei apkārtējai videi nekaitīgā veidā.



Neizmetiet nolietotos elektroinstrumentus, akumulatorus un baterijas sadzīves atkritumu tvertnē!

### Tikai ES valstīm

Atbilstoši Eiropas Savienības direktīvai 2012/19/ES par nolietotajām elektriskajām un elektroniskajām ierīcēm, lietošanai nederīgie elektroinstrumenti, kā arī, atbilstoši direktīvai 2006/66/EK, bojātie vai nolietotie akumulatori un baterijas jāsavāc atsevišķi un jānogādā otrreizējai pārstrādei apkārtējai videi nekaitīgā veidā.

### Akumulatori un baterijas

#### Litija-jonu akumulatori

Lūdzam ievērot sadaļā „Transportēšana” (lappuse 290) sniegtos norādījumus.

Tiesības uz izmaiņām tiek saglabātas.



## Lietuviškai

### Saugos nuorodos

#### Pavaizduotų simbolių paaiškinimas



Bendrasis įspėjimas apie pavojų.



Atidžiai perskaitykite šią naudojimo instrukciją.



Nenaudokite sodo priežiūros įrankio, kai lyja, ir nepalikite jo lyjant lauke.



Saugokite, kad netoli esančių žmonių nesužalotų išmetamos dalelės.



Įspėjimas: Kai su sodo priežiūros prietaisu dirbama, laikykitės nuo jo saugaus atstumo.



Visada dirbkite su pirštinėmis ir apsauginiais akiniais. Kitas apsaugos priemonės, pvz., neslystančią saugią avalynę ir apsauginį šalną, dėvėti yra rekomenduojama. Tinkami apsauginiai darbo drabužiai sumažina sužeidimų pavojų, kuris gali kilti dėl krentančių šakų ir netyčia prisilietus prie pjovimo peilio.

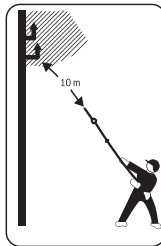

Niekada nepalieskite elektros srovės ar telefono laido. Tokie laidai yra su aukšta įtampa. Išskyla didelis elektros smūgio pavojus. Išlaikykite ne mažesnę kaip 10 m atstumą.

Įspėjimas: Netoliese esantys asmenys turi laikytis saugaus atstumo nuo sodo priežiūros įrankio, kai jis veikia.

### Bendrieji elektrinių įrankių saugos įspėjimai

**⚠ ĮSPĖJIMAS** Perskaitykite visus su šiuo elektriniu įrankiu pateikiamus saugos įspėjimus, instrukcijas, peržiūrėkite iliustracijas ir specifikacijas. Jei nepaisysite visų žemiau pateiktų instrukcijų, galite patirti elektros smūgį, sukelti gaisrą ir sunkiai susižaloti arba sužaloti kitus asmenis.

### Išsaugokite visus perspėjimus ir instrukcijas, kad vėliau galėtumėte pasinaudoti.

Terminas „elektrinis įrankis“ įspėjimuose nurodo iš tinklo maitinamą (laidinį) elektrinį įrankį arba iš akumulatoriaus maitinamą (belaidį) elektrinį įrankį.

#### Darbo vietos saugumas

- ▶ **Darbo vieta turi būti švari ir gerai apšviesta.** Netvarkinga arba blogai apšviesta darbo vieta gali tapti nelaimingų atsitikimų priežastimi.
- ▶ **Nedirbkite su elektriniu įrankiu aplinkoje, kurioje yra degių skysčių, dujų ar dulkių.** Elektriniai įrankiai gali kibirkščiuoti, o nuo kibirkščių dulkės arba susikaupę garai gali užsidegti.
- ▶ **Dirbdami su elektriniu įrankiu neleiskite šalia būti žiūrovams, vaikams ir lankytojams.** Nukreipę dėmesį į kitus asmenis galite nebesuvaldyti prietaiso.

#### Elektrosauga

- ▶ **Elektrinio įrankio maitinimo laido kištukas turi atitikti tinklo kištukinio lizdo tipą. Kištuko jokia būdu negalima modifikuoti. Nenaudokite kištuko adapterių su įžemintais elektriniais įrankiais.** Originalūs kištukai, tiksliai tinkantys elektros tinklo kištukiniam lizdui, sumažina elektros smūgio pavojų.
- ▶ **Saugokitės, kad neprisiliestumėte prie įžemintų paviršių, pvz., vamzdžių, šildytuvų, viryklių ar šaldytuvų.** Kai jūsų kūnas yra įžemintas, padidėja elektros smūgio rizika.
- ▶ **Saugokite elektrinį įrankį nuo lietaus ir drėgmės.** Jei į elektrinį įrankį patenka vandens, padidėja elektros smūgio rizika.
- ▶ **Nenaudokite maitinimo laido ne pagal paskirtį. Neišimkite elektrinio įrankio paėmę už laido, nekabinkite ant laido, netraukite už jo, jei norite iš kištukinio lizdo ištraukti kištuką. Laidą patieskite taip, kad jo neveiktų karštis, jis neišsitemptų alyva ir jo nepažeistų aštrios detalės ar judančios prietaiso dalys.** Pažeisti arba susipynę laidai gali tapti elektros smūgio priežastimi.
- ▶ **Jei su elektriniu įrankiu dirbate lauke, naudokite tik tokius ilginamuosius laidus, kurie tinka ir lauko darbams.** Naudojant lauko darbams pritaikytus ilginamuosius laidus, sumažėja elektros smūgio pavojus.
- ▶ **Jei su elektriniu įrankiu neišvengiamai reikia dirbti drėgnoje aplinkoje, naudokite nuotėkio srovės saugiklį.** Dirbant su nuotėkio srovės saugikliu sumažėja elektros smūgio pavojus.

#### Žmonių sauga

- ▶ **Būkite atidūs, sutelkite dėmesį į tai, ką darote, ir dirbdami su elektriniu įrankiu vadovaukitės sveiku protu. Nedirbkite su elektriniu įrankiu, jei esate pavargę arba vartojote narkotikų, alkoholio ar medikamentų.** Akimirksnio neatidumas dirbant su elektriniu įrankiu gali tapti sunkių sužalojimų priežastimi.
- ▶ **Visada dirbkite su asmens apsaugos priemonėmis. Būtinai dėvėkite apsauginius akinius.**

## 290 | Lietuviškai

Naudojant asmens apsaugos priemones, pvz., respiratorių ar apsauginę kaukę, neslystančius batus, apsauginį šalną, klausos apsaugos priemones ir kt., rekomenduojamas atitinkamai pagal naudojamą elektrinį įrankį, sumažėja rizika susižeisti.

- ▶ **Saugokitės, kad elektrinio įrankio neįjungtumėte atsitiktinai. Prieš prijungdami elektrinį įrankį prie elektros tinklo ir (arba) akumulatoriaus, prieš pakeldami ar nešdami įsitikinkite, kad jis yra išjungtas.** Jeigu nešdami elektrinį įrankį pirštą laikysite ant jungiklio arba prietaisą įjungsite į elektros tinklą, kai jungiklis yra įjungtas, gali įvykti nelaimingas atsitikimas.
- ▶ **Prieš įjungdami elektrinį įrankį pašalinkite reguliavimo įrankius arba veržlinius raktus.** Besisukančioje prietaiso dalyje esantis įrankis ar raktas gali sužaloti.
- ▶ **Stenkitės, kad kūnas visada būtų normalioje padėtyje. Dirbdami stovėkite saugiai ir visada išlaikykite pusiausvyrą.** Tvirtai stovėdami ir gerai išlaikydami pusiausvyrą galėsite geriau kontroliuoti elektrinį įrankį netikėtose situacijose.
- ▶ **Dėvėkite tinkamą aprangą. Nedėvėkite plačių drabužių ir papuošalų. Saugokite plaukus ir drabužius nuo besisukančių elektrinio įrankio dalių.** Laisvus drabužius, papuošalus bei ilgus plaukus gali įtraukti besisukančios dalys.
- ▶ **Jei yra numatyta galimybė prijungti dulkių nusiurbimo ar surinkimo įrenginius, visada įsitikinkite, ar jie yra prijungti ir ar tinkamai naudojami.** Naudojant dulkių nusiurbimo įrenginius sumažėja kenksmingas dulkių poveikis.
- ▶ **Dažnai naudodami įrankį ir gerai su juo susipažinę pernešdami neatsipalaiduokite ir nepradėkite nepaisyti įrankio saugos principų.** Neatidus veiksmas gali sukelti sunkią traumą per sekundės dalį.

### Rūpestinga elektrinių įrankių priežiūra ir naudojimas

- ▶ **Neperkraukite prietaiso. Naudokite jūsų darbui tinkamą elektrinį įrankį.** Su tinkamu elektriniu įrankiu jūs dirbsite geriau ir saugiau, jei neviršysite nurodyto galingumo.
- ▶ **Nenaudokite elektrinio įrankio su sugedusiu jungikliu.** Elektrinis įrankis, kurio nebegalima įjungti ar išjungti, yra pavojingas ir jį reikia remontuoti.
- ▶ **Prieš reguliuodami prietaisą, keisdami darbo įrankius ar prieš valydami prietaisą, iš elektros tinklo lizdo ištraukite kištuką ir (arba) išimkite akumuliatorių, jeigu jis išimamas.** Ši atsargumo priemonė apsaugos jus nuo netikėto elektrinio įrankio įsijungimo.
- ▶ **Nenaudojamą elektrinį įrankį sandėliuokite vaikams ir nemokantiems juo naudotis asmenims neprieinamoje vietoje.** Elektriniai įrankiai yra pavojingi, kai juos naudoja nepatyrę asmenys.
- ▶ **Pržiūrėkite elektrinį įrankį ir priedus. Patikrinkite, ar besisukančios prietaiso dalys tinkamai veikia ir niekur nestringa, ar nėra sulūžusių ar pažeistų dalių, kurios trikdytų elektrinio įrankio veikimą. Prieš vėl naudojant**

**prietaisą, pažeistos prietaiso dalys turi būti sutaisytos.** Daugelio nelaimingų atsitikimų priežastis yra blogai prižiūrimi elektriniai įrankiai.

- ▶ **Pjovimo įrankiai turi būti aštrūs ir švarūs.** Rūpestingai prižiūrėti pjovimo įrankiai su aštriomis pjaunamosiomis briaunomis mažiau stringa, juos lengviau valdyti.
- ▶ **Elektrinį įrankį, papildomą įrangą, darbo įrankius ir t. t. naudokite taip, kaip nurodyta šioje instrukcijoje, ir atsižvelkite į darbo sąlygas ir atliekamą darbą.** Naudojant elektrinius įrankius ne pagal paskirtį, gali susidaryti pavojingos situacijos.
- ▶ **Rankenos ir suėmimo paviršiai turi būti sausi, švarūs, ant jų neturi būti alyvos ir tepalų.** Dėl slidžių rankenų ir suėmimo paviršių negalėsite saugiai išlaikyti ir suvaldyti įrankio netikėtose situacijose.

### Rūpestinga akumuliatorių įrankių priežiūra ir naudojimas

- ▶ **Akumuliatoriui įkrauti naudokite tik tuos kroviklius, kuriuos rekomenduoja gamintojas.** Naudojant kitokio tipo akumuliatoriams skirtą kroviklį, iškyla gaisro pavojus.
- ▶ **Su elektriniu įrankiu galima naudoti tik jam skirtą akumuliatorių.** Naudojant kitokius akumuliatorius iškyla susižalojimo ir gaisro pavojus.
- ▶ **Nelaikykite sąvaržėlių, monetų, raktų, vinių, varžtų ar kitokių metalinių daiktų arti ištraukto iš prietaiso akumuliatoriaus kontaktų.** Trumpai sujungus akumuliatoriaus kontaktus galima nusideginti ar sukelti gaisrą.
- ▶ **Netinkamai naudojant akumuliatorių, iš jo gali ištekėti skystis. Venkite kontakto su šiuo skysčiu. Jei skysčio pateko ant odos, nuplaukite jį vandeniu, jei pateko į akis, nedelsdami kreipkitės į gydytoją.** Akumuliatoriaus skystis gali sudirginti ar nudeginti odą.
- ▶ **Nenaudokite pažeisto arba perdaryto akumuliatoriaus arba įrankio.** Sugadinti arba perdaryti akumuliatoriai gali veikti nenuspėjamai – sukelti gaisrą, sprogamą arba traumų pavojų.
- ▶ **Saugokite akumuliatorių arba įrankį nuo ugnies ir aukštos temperatūros.** Patekęs į ugnį arba aukštesnę nei 130 °C temperatūrą, jis gali sprogti.
- ▶ **Vykdykite visas įkrovimo instrukcijas ir nekraukite akumuliatoriaus arba įrankio temperatūroje, neatitinkančioje instrukcijose nurodyto temperatūros diapazono ribų.** Netinkamai kraunant arba jeigu temperatūra neatitinka nurodyto diapazono ribų, gali sugesti akumuliatorius ir kilti gaisras.

### Techninė priežiūra

- ▶ **Elektrinį įrankį turi remontuoti tik kvalifikuoti specialistai ir naudoti tik originalias atsargines dalis.** Taip galima garantuoti, jog elektrinis įrankis išliks saugus naudoti.
- ▶ **Niekada neatlikite pažeisto akumuliatoriaus techninės priežiūros.** Akumuliatorių techninę priežiūrą turi atlikti tik gamintojas arba įgijotasis techninės priežiūros atstovas.

### Saugos nuorodos dirbantiems su gyvatvorių žirkėmis



- ▶ **Visos kūno dalys turi būti kuo toliau nuo peilio. Veikiant peiliui, nemėginkite pašalinti nupjaautos medžiagos arba laikyti pjaunamą medžiagą. Prieš šalinami įstrigusius likučius, įsitikinkite, kad jungiklis išjungtas ir akumulatorius išimtas.** Akimirksnio neatidumas dirbant su gyvatvorių žirkėmis gali tapti sunkių sužalojimų priežastimi.
- ▶ **Prietaisą laikykite tik už izoliuotų rankenų (pagrindinės rankenos 11, priekinės rankenos 6 arba papildomos rankenos srities 8), nespjovimo peilis gali kliudyti paslėptus elektros laidus.** Pjovimo peiliui prisilietus prie įtampingojo laido, kuriuo teka elektros srovė, metalinėse prietaiso dalyse gali atsirasti įtampa ir trenkti elektros smūgis.
- ▶ **Elektrinį įrankį laikykite tik už izoliuotų rankenų, nespjovimo peiliai gali kliudyti paslėptus elektros laidus.** Pjovimo peiliams prisilietus prie laido, kuriuo teka elektros srovė, metalinėse prietaiso dalyse gali atsirasti įtampa ir trenkti elektros smūgis.
- ▶ **Gyvatvorių žirkles neškite tik peiliui sustojus, laikydami jas už rankenos. Gyvatvorių žirkles visada transportuokite ir sandėliuokite su apsauginiu dėkle.** Rūpestingai elgiantis su prietaisu, mažesnis pavojus susižeisti peiliu.
- ▶ **Prieš pradėdami dirbti patikrinkite, ar pritvirtintos visos prietaiso komplekte esančios rankenos ir įstatyti visi apsauginiai įtaisai.** Niekomet neekspluatuokite nevisiškai sumontuotų arba neleistinos modifikacijos prietaisų.

### Papildomos įspėjamosios nuorodos

- ▶ Niekada neleiskite vaikams, ribotų fizinių, jutiminių ar dvasinių gebėjimų asmenims, taip pat asmenims, kuriems trūksta patirties ir (arba) žinių, ir (arba) su šiomis instrukcijomis nesusipažinusiems asmenims naudotis sodo priežiūros įrankiu. Nacionalinėse taisyklėse gali būti numatyti operatorių amžiaus apribojimai.
- ▶ Vaikus būtina prižiūrėti ir užtikrinti, kad jie nežaistų su sodo priežiūros įrankiu.
- ▶ **Dirbdami prietaisą tvirtai laikykite už rankenų abiem rankomis ir stovėkite stabilioje padėtyje.** Abiem rankomis laikomą prietaisą saugiau valdyti.
- ▶ Prietaisą visada neškite taip, kad peilis būtų horizontalioje padėtyje.
- ▶ **Prieš padėdami prietaisą išjunkite jį ir palaukite, kol variklis visiškai sustos.**
- ▶ Dirbant su prietaisu pašalinamiems asmenims ar gyvūnams artintis prie prietaiso arčiau kaip 3 metrų atstumu draudžiama. Dirbantysis yra atsakingas už darbo zoną trečiųjų asmenų ar gyvūnų atžvilgiu.
- ▶ Niekada nekirkite gyvatvorių, jei arti yra žmonių, ypač vaikų, ar naminių gyvūnų.
- ▶ Naudotojas ar dirbantysis yra atsakingas už nelaimingus atsitikimus ir žmonėms ar jų nuosavybei padarytą žalą.

- ▶ Niekada neimkite gyvatvorių žirklių už pjovimo peilių.
- ▶ Atidžiai apžiūrėkite gyvatvores, kurias reikia kirpti, ir pašalinkite visas vielas bei kitokius svetimkūnius.
- ▶ Prieš pradėdami dirbti, visada patikrinkite, ar nesusidėvėję arba nepažeisti peiliai, peilių varžtai ir kitos pjaunamojo mechanizmo dalys. Niekada nedirbkite su pažeistu arba labai susidėvėjusiu pjaunamoju mechanizmu.
- ▶ Susipažinkite su gyvatvorių žirklių valdymo ypatumais, kad avariniu atveju galėtumėte greitai išjungti.
- ▶ Gyvatvores kirpkite tik dienos šviesoje arba esant geram dirbtiniam apšvietimui.
- ▶ Prieš pradėdami dirbti patikrinkite, ar ant gyvatvorių žirklių pritvirtintos visos komplekte esančios rankenos ir įstatyti visi apsauginiai įtaisai. Niekada nenaudokite gyvatvorių žirklių, jei jos nėra visiškai sumontuotos arba jei yra neleistina modifikuotos.
- ▶ Niekada nelaikykite gyvatvorių žirklių už jų apsauginio įtaiso.
- ▶ Dirbdami su gyvatvorių žirkėmis visada stovėkite stabilioje padėtyje ir užtikrinkite pusiausvyrą. Nenaudokite prietaiso, stovėdami ant pakopų ar kopėčių.
- ▶ Susipažinkite su aplinka ir būkite pasiruošę pavojingoms situacijoms, nes kirpdami gyvatvores galite negirdėti, kas vyksta.
- ▶ Patikrinkite, ar gerai priveržtos visos veržlės, sraigčiai ir varžtai, kad būtų užtikrinta, jog gyvatvorių žirkles yra saugios naudoti.
- ▶ Gyvatvorių žirkles laikykite sausoje, užrakintoje ir vaikams nepasiekiamoje vietoje.
- ▶ Dėl saugumo susidėvėjusias ar pažeistas dalis pakeiskite.
- ▶ Neremontuokite sodo priežiūros prietaiso patys, nebent turite prietaiso remontui būtiną išsilavinimą.
- ▶ Įsitikinkite, kad keičiamos dalys yra pagamintos (aprobuotos) Bosch.

### Nuorodos, kaip optimaliai elgtis su akumulatoriumi

- ▶ **Prieš įstatydami akumuliatorių įsitikinkite, kad sodo priežiūros įrankis yra išjungtas.** Įstatant akumuliatorių į įjungtą sodo priežiūros įrankį, gali įvykti nelaimingas atsitikimas.
  - ▶ **Naudokite tik šiems sodo priežiūros įrankiams skirtus Bosch akumulatorius.** Naudojant kitokius akumulatorius iškyla pavojus susižeisti arba sukelti gaisrą.
  - ▶ **Neardykite akumulatoriaus.** Galimas trumpojo sujungimo pavojus.
-  **Saugokite akumuliatorių nuo karščio, pvz., taip pat ir nuo ilgo saulės spindulių poveikio, ugnies, vandens ir drėgmės.** Iškyla sprogimo pavojus.
-  **Pažeidus akumuliatorių ar netinkamai jį naudojant, gali išsiveržti garai. Išvėdinkite patalpą, o jei atsirado negalavimų, kreipkitės į gydytoją.** Šie garai gali sudirginti kvėpavimo takus.

## 292 | Lietuviškai

- ▶ **Akumuliatorių naudokite tik su jūsų Bosch gaminiais.** Tik taip apsaugosite akumuliatorių nuo pavojingos perkrovos.
- ▶ **Aštrūs daiktai, pvz., vinys ar atsuktuvai, arba išorinė jėga gali pažeisti akumuliatorių.** Dėl to gali įvykti vidinis trumpasis jungimas ir akumuliatorius gali sudegti, pradėti rūkti, sprogti ar perkaisti.
- ▶ **Nesujunkite akumuliatoriaus kontaktų trumpuoju jungimu.** Gali kilti sprogdimo pavojus.
- ▶ Saugokite akumuliatorių nuo drėgmės ir vandens.
- ▶ Akumuliatorių sandėliuokite tik nuo  $-20\text{ }^{\circ}\text{C}$  iki  $50\text{ }^{\circ}\text{C}$  temperatūroje. Pvz., nepalikite akumuliatoriaus vasarą automobilyje.
- ▶ Akumuliatoriaus ventiliacines angas valykite minkštu, švairiu ir sausu teptuku.

## Saugos nuorodos dirbantiems su krovikliais



### Perskaitykite visas šias saugos nuorodas ir reikalavimus. Jei

nepaisysite žemiau pateiktų saugos nuorodų ir reikalavimų, gali trenkti elektros smūgis, kilti gaisras ir galite sunkiai susižaloti arba sužaloti kitus asmenis.

### Išsaugokite šią instrukciją.

Kroviklį naudokite tik tada, jei susipažinote su visomis jo funkcijomis ir esate jį visiškai įvaldę arba buvote atitinkamai apmokyti.

- ▶ Niekada neleiskite vaikams, ribotų fizinių, jutiminių ar dvasinių gebėjimų asmenims, taip pat asmenims, kuriems trūksta patirties ir (arba) žinių, ir (arba) su šiomis instrukcijomis nesusipažinusiems asmenims naudotis sodo priežiūros įrankiu. Nacionalinėse taisyklėse gali būti numatyti operatorių amžiaus apribojimai.
- ▶ **Prižiūrėkite vaikus.** Taip bus užtikrinama, kad vaikai su prietaisu nežaistų.

- ▶ **Įkraukite tik Bosch ličio jonų akumuliatorius, kurių talpa nuo 1,5 Ah (nuo 3 akumuliatorių celių). Akumuliatoriaus įtampa turi sutapti su kroviklio tiekiamą akumuliatoriaus įkrovimo įtampa. Neįkraukite pakartotinai įkraunamų baterijų.** Priešingu atveju iškyla gaisro ir sprogdimo pavojus.



**Saugokite kroviklį nuo lietaus ir drėgmės.** Į kroviklį patekęs vanduo padidina elektros smūgio riziką.





- ▶ **Įkraukite tik Bosch ličio jonų akumuliatorius.** Akumuliatoriaus įtampa turi sutapti su kroviklio akumuliatoriaus įkrovimo įtampa. Priešingu atveju iškyla gaisro ir sprogdimo pavojus.
- ▶ **Prižiūrėkite, kad kroviklis visuomet būtų švarus.** Dėl užteršto kroviklio atsiranda elektros smūgio pavojus.
- ▶ **Kiekvieną kartą prieš pradėdami naudoti patikrinkite kroviklį, laidą ir kištuką. Jei bus nustatyta gedimų, kroviklį toliau naudoti draudžiama. Neardykite kroviklio patys – jį gali remontuoti tik kvalifikuotas specialistas, naudodamas tik originalias atsargines dalis.** Pažeistas kroviklis, laidas ar kištukas padidina elektros smūgio riziką.
- ▶ **Negalima naudoti kroviklio pastačius jį ant degių paviršių (popieriaus, audeklo ir pan.) ar gaisro atžvilgiu pavojingoje aplinkoje.** Įkraunant akumuliatorių, kroviklis įkaista, todėl atsiranda gaisro pavojus.
- ▶ **Neuždenkite kroviklio ventiliacinių angų.** Priešingu atveju kroviklis gali perkaisti ir netinkamai veikti.
- ▶ Didesniam elektros saugumui užtikrinti rekomenduojama naudoti nuotėkio srovės apsauginį jungiklį, kurio maks. Išjungimo srovė yra 30 mA. Visada prieš naudojimą patikrinkite nuotėkio srovės apsauginį jungiklį.

### Techninė priežiūra

- ▶ **Prieš pradėdami sodo priežiūros įrankio reguliavimo ar valymo darbus arba jeigu sodo priežiūros įrankį ilgesnį laiką paliksite be priežiūros, iš jo išimkite akumuliatorių.** Kai atliekate darbus aštrių peilių srityje, visada mūvėkite sodininko pirštines.
- ▶ Patikrinkite sodo priežiūros įrankį ir dėl saugumo pakeiskite susidėvėjusias ir pažeistas dalis.
- ▶ Patikrinkite, ar gerai priveržtos visos veržlės, sraigtai ir varžtai, kad būtų užtikrinta, jog sodo priežiūros įrankis yra saugus naudoti.
- ▶ Įsitikinkite, kad keičiamos dalys yra pagamintos (aprobuotos) Bosch.
- ▶ **Prieš naudojimą ir prieš sandėliavimą sutepkite peilį techninei priežiūrai skirtu purškalu.**

## Simboliai

Kad skaitydami suprastumėte naudojimo instrukciją, svarbu žinoti žemiau pateiktų simbolių reikšmę. Prašome įsiminti simbolius ir jų reikšmes. Teisingai interpretuoti simbolių, geriau ir saugiau naudosisite elektriniu įrankiu.

Simbolis	Reikšmė
	Reakcijos jėgos kryptis
	Judėjimo kryptis
	Ijungimas
	Išjungimas
	Papildoma įranga

## Elektrinio įrankio paskirtis

Šis prietaisas yra skirtas neprofesionaliam naudojimui, aukštoms gyvatvorėms ir krūmams genėti, naudotojui stovint ant žemės. Prietaisas nėra skirtas naudoti, stovint ant kopėčių ar pakopų. Prietaisas nėra skirtas pjauti žolę ir jo negalima naudoti kaip trimerio. Prietaisas nėra skirtas komerciniam ir pramoniniam naudojimui.

## Tiekiamas komplektas (žr. B pav.)

Atsargiai išpakuokite prietaisą ir patikrinkite, ar yra visos žemiau nurodytos dalys:

- Gyvatvorių žirklių galva
- Teleskopinė rankena
- Akumuliatorius\*\*
- Kroviklis\*\*
- Diržas
- Apsauginis dėklas
- Naudojimo instrukcija

Jei dalių trūksta arba jos pažeistos, prašome kreiptis į prekybos atstovą.

\*\* priklausomai nuo šalies

## Pavaizduoti prietaiso elementai (žr. pav. A)

Pavaizduotų sudedamųjų dalių numeriai atitinka žoliajovės schemos numerius 320.

- 1 Pjovimo peiliai
- 2 Pasukamos galvos reguliavimo mygtukai
- 3 Jungiamasis elementas
- 4 Ištraukiamasis vamzdis
- 5 Teleskopo aukščio reguliatorius
- 6 Priekinė rankena

- 7 Diržo kilpa ant priekinės rankenos
- 8 Diržas
- 9 Diržo kilpa ant užpakalinės rankenos
- 10 Fiksuojamasis mygtukas
- 11 Užpakalinė rankena (izoliuotas rankenos paviršius)
- 12 Ijungimo-išjungimo jungiklis
- 13 Akumuliatorius
- 14 Akumuliatoriaus atblokavimo klavišas
- 15 Diržo kilpos kabliukas, priekinė rankena
- 16 Diržo kilpos kabliukas, užpakalinė rankena

**Pavaizduoti ar aprašyti priedai į tiekiamą standartinį komplektą neįeina. Visą papildomą įrangą rasite mūsų papildomos įrangos programoje.**

## Techniniai duomenys

Akumuliatorinės teleskopinės gyvatvorių žirklys	UniversalHedge-Pole 18	
Gaminio numeris		3 600 HB3 0..
Tuščiosios eigos judesių dažnis	min <sup>-1</sup>	2200
Pjovimo juostos ilgis	mm	430
Atstumas tarp peilio dantų	mm	16
Aukščio nustatymas	m	2,1 – 2,6
Pasukama galva, 10 padėtyų	°	135
Svoris pagal „EPTA-Procedure 01:2014“	kg	3,6
Serijos numeris	Žr. serijos numerį (firminėje lentelėje) ant sodo priežiūros įrankio	
Leidžiama aplinkos temperatūra		
- įkranant ir dirbant*	°C	0... +45
- laikant	°C	-20... +50
<b>Akumuliatorius</b>	<b>Ličio jonų</b>	
Gaminio numeris		
- 1,5 Ah		2 607 337 187
- 2,0 Ah		2 607 337 211
- 2,5 Ah		2 607 337 199
Nominalioji įtampa	V=	18
Talpa		
- 2 607 337 187	Ah	1,5
- 2 607 337 211	Ah	2,0
- 2 607 337 199	Ah	2,5
Akumuliatoriaus celių skaičius		
- 2 607 337 187		5
- 2 607 337 211		5
- 2 607 337 199		5

## 294 | Lietuviškai

## Akumuliatorinės teleskopinės gyvatvorių žirklys UniversalHedge-Pole 18

## Kroviklis AL 1830 CV

Gaminio numeris		
2 607 ...	EU	... 225 965
	UK	... 225 967
	AU	... 225 969

Krovimo srovė	A	3,0
---------------	---	-----

Įkrovimo laikas (kai akumuliatorius išsikrovęs)		
- 1,5 Ah	min	33
- 2,0 Ah	min	45
- 2,5 Ah	min	60

Svoris pagal „EPTA-Procedure 01:2014“	kg	0,40
---------------------------------------	----	------

Apsaugos klasė		□ / II
----------------	--	--------

## Kroviklis AL 1815 CV

Gaminio numeris		
2 607 ...	EU	... 226 077
	UK	... 226 079
	AU	... 226 081

Krovimo srovė	A	1,5
---------------	---	-----

Įkrovimo laikas (kai akumuliatorius išsikrovęs)		
- 1,5 Ah	min	63
- 2,0 Ah	min	84
- 2,5 Ah	min	105

Svoris pagal „EPTA-Procedure 01:2014“	kg	0,38
---------------------------------------	----	------

Apsaugos klasė		□ / II
----------------	--	--------

## Informacija apie triukšmą ir vibraciją

Triukšmo emisijos vertės nustatytos pagal EN 60335-1.

Pagal A skalę išmatuotas prietaiso triukšmo lygis tipiniu atveju siekia: garso slėgio lygis 72 dB(A); garso galios lygis 86 dB(A). Paklaida K = 4 dB.

Vibracijos bendroji vertė  $a_h$  (trijų krypčių atstojamasis vektorius) ir paklaida K nustatytos pagal EN 60335-1:  $a_h = 1,1 \text{ m/s}^2$ ,  $K = 1,5 \text{ m/s}^2$ .

Šioje instrukcijoje pateiktas vibracijos lygis buvo išmatuotas pagal EN 60335 normoje standartizuotą matavimo metodą, ir jį galima naudoti elektriniams įrankiams palyginti. Jis taip pat skirtas vibracijos poveikiui iš anksto įvertinti.

Nurodytas vibracijos lygis atspindi pagrindinius elektrinio įrankio naudojimo atvejus. Tačiau jeigu elektrinis įrankis naudojamas kitokiai paskirčiai, su kitokia papildoma įranga arba jeigu jis nepakankamai techniškai prižiūrimas, vibracijos lygis gali kisti. Tokiu atveju vibracijos poveikis per visą darbo laikotarpį gali žymiai padidėti.

Norint tiksliai įvertinti vibracijos poveikį per tam tikrą darbo laiką, reikia atsižvelgti ir į laiką, per kurį elektrinis įrankis buvo

išjungtas arba, nors ir veikė, bet nebuvo naudojamas. Tai įvertinus, vibracijos poveikis per visą darbo laiką žymiai sumažės.

Dirbančiam nuo vibracijos poveikio apsaugoti paskirkite papildomas apsaugos priemones, pvz.: elektrinių ir darbo įrankių techninę priežiūrą, rankų šildymą, darbo eigos organizavimą.

## Montavimas ir naudojimas

Veiksmas	Pav.	Puslapis
Pavaizduoti prietaiso elementai	<b>A</b>	320
Tiekiamas komplektas	<b>B</b>	321
Prietaiso surinkimas	<b>C</b>	321
Akumuliatoriaus įdėjimas	<b>D</b>	321
Diržo pritvirtinimas	<b>E</b>	322
Teleskopo aukščio nustatymas	<b>F</b>	322
Peilio apsaugo nuėmimas Peilio tepimas	<b>G</b>	323
Pasukamosios galvos nustatymas	<b>H</b>	323
Įjungimas arba išjungimas	<b>I</b>	324
Darbo nuorodos	<b>J</b>	324 – 325
Akumuliatoriaus išėmimas	<b>K</b>	326
Prietaiso techninė priežiūra ir sandėliavimas	<b>L</b>	326
Papildomos įrangos pasirinkimas		327

## Parengimas naudoti

## Jūsų saugumui

- ▶ **Prieš pradėdami bet kokius prietaiso priežiūros darbus (pvz., techninės priežiūros, įrankio keitimo ir t. t.), taip pat prieš jį transportuoti ar sandėliuoti, išimkite iš prietaiso akumuliatorių.** Netyčia suaktyvinus įjungimo-išjungimo jungiklį su fiksuojamuoju mygtuku kyla sužalojimų pavojus.
- ▶ **Gyvatvorių žirkles išjungus, peiliai dar kelias sekundes dalis sukasi.**
- ▶ **Nelieskite judančių peilių.**
- ▶ **Jungiklį spauskite tik tada, kai akumuliatorius visiškai įstumtas.**

## Akumuliatoriaus įdėjimas ir išėmimas (žr. D + K pav.)

**Nuoroda:** Jei naudojami netinkami akumuliatoriai, gali sutrikti funkcijos arba sugesti prietaisas.

Įdėkite įkrautą akumuliatorių **13** į teleskopinę rankeną. Įsitikinkite, kad akumuliatorius tinkamai įdėtas.

Norėdami išimti akumuliatorių **13** iš prietaiso, paspauskite akumuliatoriaus atblokovimo mygtuką **14** ir traukite akumuliatorių į priekį peilio kryptimi.

## Akumuliatoriaus įkrovimas

- ▶ **Nenaudokite kitų kroviklių.** Su prietaisu tiekiamas kroviklis yra suderintas su sodo priežiūros įrankyje įmontuotu ličio jonų akumuliatoriumi.
- ▶ **Atkreipkite dėmesį į elektros tinklo įtampą!** Elektros srovės šaltinio įtampa turi atitikti nurodytąją kroviklio firminėje lentelėje. 230 V įtampai skirti prietaisai gali būti jungiami į 220 V įtampos tinklą.

Akumuliatorius yra su temperatūros kontrolės įtaisu, kuris leidžia įkrauti tik tada, kai temperatūra yra nuo 0 °C iki 45 °C. Todėl labai pailgėja akumuliatoriaus eksploatavimo trukmė.

**Nuoroda:** Akumuliatorius pateikiamas iš dalies įkrautas. Kad akumuliatorius veiktų visa galia, prieš pirmąjį naudojimą akumuliatorių kroviklyje visiškai įkraukite.

Ličio jonų akumuliatorių galima įkrauti bet kada, eksploatavimo trukmė dėl to nesutrumpėja. Krovimo proceso nutraukimas akumuliatoriui nekenkia.

Ličio jonų akumuliatoriuose esanti „Akumuliatoriaus celių apsaugos sistema (ECP)“ saugo juos nuo visiškos iškrovos. Kai akumuliatorius išsikrauna, apsauginis išjungiklis išjungia sodo priežiūros įrankį; sodo priežiūros įrankis neveikia.

**⚠ DĖMESIO** Jei sodo priežiūros įrankis išjungiamas automatiškai, įjungimo-išjungimo jungiklio nebespauskite. Priešingu atveju galite pažeisti akumuliatorių.

Laikykites nuorodų dėl akumuliatoriaus šalinimo.

## Įkrovimo procesas

Akumuliatorius pradėdamas krauti, kai kroviklio kištukas įkišamas į kištukinį lizdą ir akumuliatorius įstatomas į kroviklio lizdą.

Dėl taikomos „intelektualios“ įkrovimo technologijos, kroviklis automatiškai įvertina akumuliatoriaus įkrovos būklę ir priklausomai nuo akumuliatoriaus temperatūros ir įtampos jį įkrauna optimalia krovimo srove.

Tai padeda tausoti akumuliatorių, be to, palikus akumuliatorių kroviklyje, jis visada būna visiškai įkrautas.

## Indikatorių reikšmės (AL 1830 CV)

### Mirksintis (greitai) žalias akumuliatoriaus įkrovos indikatorius

 Apie greitojo įkrovimo procesą praneša greitai mirksintis žalias akumuliatoriaus įkrovos indikatorius.

**Nuoroda:** greitojo įkrovimo procesas galimas tik tada, jei akumuliatoriaus temperatūra yra leistinos įkrovimo temperatūros intervale, žr. skyrių „Techniniai duomenys“.

### Mirksintis (lėtai) žalias akumuliatoriaus įkrovos indikatorius

 Kai akumuliatoriaus įkrovos būklė 80 %, žalias akumuliatoriaus įkrovos indikatorius mirksi lėtai.

Akumuliatorių galima išimti ir iškart naudoti.

## Nuolat degantis žalias akumuliatoriaus krovimo indikatorius

 Nuolat degantis žalias akumuliatoriaus krovimo indikatorius praneša, kad akumuliatorius yra visiškai įkrautas.

Jei akumuliatorius neįstatytas, degantis akumuliatoriaus krovimo indikatorius praneša, kad kištukas yra įkištas į lizdą, o kroviklis paruoštas naudoti.

## Nuolat degantis raudonas akumuliatoriaus krovimo indikatorius

 Nuolat degantis raudonas akumuliatoriaus krovimo indikatorius praneša, kad akumuliatoriaus temperatūra yra už leistinos krovimo temperatūros ribų, žr. skyrių „Techniniai duomenys“. Kai tik pasiekiamas leistinos temperatūros intervalas, kroviklis automatiškai persijungia į greitojo įkrovimo režimą.

## Mirksintis raudonas akumuliatoriaus krovimo indikatorius

 Mirksintis raudonas akumuliatoriaus krovimo indikatorius praneša apie įkrovimo proceso sutrikimą, žr. skyrių „Gedimai – priežastys ir pašalinimas“.

## Indikatorių reikšmės (AL 1815 CV)

### Mirksintis akumuliatoriaus krovimo indikatorius

 Apie krovimo procesą praneša mirksintis akumuliatoriaus krovimo indikatorius.

### Šviečiantis akumuliatoriaus krovimo indikatorius

 Šviečiantis akumuliatoriaus krovimo indikatorius praneša, kad akumuliatorius yra visiškai įkrautas arba kad akumuliatoriaus temperatūra yra už leistinos krovimo temperatūros intervalo ribų, todėl jo įkrauti negalima. Kai tik pasiekiamas leistina temperatūra, akumuliatorius pradėdamas krauti.

Jei akumuliatorius neįstatytas, degantis akumuliatoriaus krovimo indikatorius praneša, kad kištukas yra įkištas į lizdą, o kroviklis paruoštas naudoti.

## Gedimai – priežastys ir pašalinimas

Priežastis	Pašalinimas
<b>Akumuliatoriaus krovimo indikatorius dega nuolat Raudonas akumuliatoriaus krovimo indikatorius mirksi Nevyksta įkrovimo procesas</b>	
Akumuliatorius neįstatytas (arba netinkamoje padėtyje)	Akumuliatorių tinkamai įstatykite į kroviklį
Nešvarūs akumuliatoriaus kontaktai	Nuvalykite akumuliatoriaus kontaktus (pvz., daug kartų įstatykite ir išimkite akumuliatorių), jei reikia, akumuliatorių pakeiskite
Akumuliatorius pažeistas	Akumuliatorių pakeiskite

## 296 | Lietuviškai

Priežastis	Pašalinimas
<b>Akumulatoriaus krovimo indikatorius ar nedega</b>	
Neįkištas (netinkamai įkištas) kroviklio kištukas	Kištuką tinkamai įkiškite į kištukinį lizdą
Pažeistas kištukinis lizdas, maitinimo laidas arba kroviklis	Patikrinkite maitinimo įtampą, jei reikia, dėl kroviklio patikrinimo kreipkitės į Bosch elektrinių įrankių remonto dirbtuves

**Įkrovimo nuorodos**

Nuolatinių arba kelių iš eilės įkrovimo ciklų be nutraukimų atveju įkroviklis gali įšilti. Tačiau tai nėra techninis įkroviklio defektas.

Pastebimas įkrauto akumulatoriaus veikimo laiko sutrumpėjimas rodo, kad akumulatorius susidėvėjo ir jį reikia pakeisti.

**Montavimas**

- **Prieš pradėdami bet kokius prietaiso priežiūros darbus (pvz., techninės priežiūros, įrankio keitimo ir t. t.), taip pat prieš jį transportuodami ar sandėliuodami, išimkite iš prietaiso akumulatorių.** Netyčia suaktyvinus įjungimo išjungimo jungiklį su fiksuojamuoju mygtuku kyla sužalojimų pavojus.

**Prietaiso surinkimas (žr. C+E pav.)**

Sujunkite gyvatvorių žirklių galvą ir teleskopinę rankeną tarpusavyje bei užfiksuokite, sukdami jungiamąjį elementą **3**. Įsitinkinkite, kad abi dalys yra tinkamai sumontuotos ir užfiksuotos.

Pritvirtinkite diržą **8** prie rankenų diržo kilpų **7/9**. Atkreipkite dėmesį, kad diržas yra su dviem skirtingais kabliukais. Įsitinkinkite, kad didesnis kabliukas **16** būtų pritvirtintas prie užpakalinės rankenos diržo kilpos **9**, o mažesnis kabliukas – **15** prie priekinės rankenos diržo kilpos **7**.

Nuimkite peilio apsaugą.

**Teleskopo aukščio nustatymas (žr. pav. F)**

Sukdami atfiksuokite teleskopo aukščio reguliatorių **5**, nustatykite teleskopo vamzdį **4** iki norimo ilgio ir teleskopo aukščio reguliatorių **5** vėl priveržkite.

Priklausomai nuo naudojimo teleskopo vamzdžio **4** ilgį galima reguliuoti nuo 2,1 m iki 2,60 m.

**Pasukamosios galvos nustatymas (žr. pav. H)**

Tuo pačiu metu paspauskite abu reguliavimo mygtukus **2**, nustatykite pasukamąją galvą į norimą padėtį, judindami gyvatvorių žirklių galvą aukštyn ir žemyn, atleiskite reguliavimo mygtukus **2** bei įsitinkinkite, kad gyvatvorių žirklių galva yra tinkamai užfiksuota.

Pasukamąją galvą galima užfiksuoti vienoje iš 10 padėčių.

**Darbas****Įjungimas ir išjungimas (žr. pav. I)**

Prietaisui **įjungti** pirmiausia paspauskite fiksuojamąjį mygtuką **10** ir tada įjungimo-išjungimo mygtuką **12**. Naudodami prietaisą, įjungimo-išjungimo mygtuką laikykite nuspauštą. Kai prietaisas yra įjungtas, galite atleisti fiksuojamąjį mygtuką.

Norėdami elektrinį įrankį **išjungti**, įjungimo-išjungimo jungiklį **12** atleiskite.

Kad tausotumėte energiją, elektrinį įrankį įjunkite tik tada, kai naudosite.

Ličio jonų akumulatoriuose esanti „Akumulatoriaus celių apsaugos sistema (ECP)“ saugo juos nuo visiškos iškrovos. Kai akumulatorius išsikrauna, apsauginis išjungiklis išjungia elektrinį įrankį. Prietaisas nebeveikia.

**Darbo nuorodos (žr. pav. J)****Antiblokavimo mechanizmas**

Šiame prietaise yra įrengta antiblokavimo sistema. Pjovimo peiliui atsirėmus į kietą medžiagą, padidėja variklio apkrova. Išmanioji mikroelektronika atpažįsta perkrovą ir kelis kartus apsuka variklio perjungimą, kad pjovimo peilis neužsiblokuotų ir medžiaga būtų perpjauta.

Šis girdimas perjungimas trunka iki 3 s.

Po perpjovimo prietaisas vėl veikia normaliu režimu arba pjovimo peilis sustabdymo dėl perkrovos situacijoje automatiškai lieka atviras (pvz., kai netyčia metalinės tvoros elementas blokuoja sodo priežiūros įrankį).



## Gedimų nustatymas

Jei sodo priežiūros įrankis veikia su triktimis, žemiau esančioje lentelėje rasite gedimų požymius, galimas priežastis bei gedimų šalinimo būdus. Jei žemiau nurodytomis priemonėmis gedimo nustatyti ir pašalinti nepavyksta, kreipkitės į remonto dirbtuves.

► **Dėmesio: prieš pradėdami ieškote gedimo, sodo priežiūros įrankį išjunkite ir išimkite akumuliatorių.**

Požymiai	Galima priežastis	Pašalinimas
Įkrovus akumuliatorių prietaisas veikia labai trumpai	Per didelė trintis dėl nepakankamo tepimo	Apipurškite tepimo alyva (1 609 200 399)
	Peilius reikia išvalyti	Išvalyti peilius
	Netinkama pjovimo technologija	Žr. „Darbo patarimai“
	Akumuliatorius nevisiškai įkrautas	Įkraukite akumuliatorių, taip pat žr. „Įkrovimo patarimai“
Lėtai juda peiliai arba neveikia antiblokavimo mechanizmas	Suveikė akumuliatoriaus temperatūros relė	Palaukite, kol akumuliatorius atvės, ir paleiskite iš naujo
	Išsikrovęs akumuliatorius	Palaukite, kol akumuliatorius atvės, ir paleiskite iš naujo
Gyvatvorių žirkklės neveikia	Akumuliatorius buvo laikomas netinkamoje temperatūroje	Palaukite, kol akumuliatorius įšils iki patalpos temperatūros (leistinos akumuliatoriaus temperatūros ribos 0 – 45 °C)
	Išsikrovęs akumuliatorius	Įkraukite akumuliatorių, taip pat žr. „Įkrovimo patarimai“
Gyvatvorių žirkklės veikia su pertrūkiais	Įjungimo blokatorius netinkamai užfiksuotas	Žr. „Parengimas naudoti“
	Variklio sukimosi kryptis nuolat keičiama, ir variklis sustoja po 3 sek.	Žr. „Darbo nuorodos“ (antiblokavimo mechanizmas)
	Pažeisti vidiniai sodo priežiūros įrankio laidai	Kreipkitės į savo „Bosch“ klientų aptarnavimo centrą
Variklis veikia, peiliai nejuda	Pažeistas variklio įjungimo-išjungimo jungiklis	Kreipkitės į savo „Bosch“ klientų aptarnavimo centrą
	Gedimas prietaiso viduje	Kreipkitės į savo „Bosch“ klientų aptarnavimo centrą
Peiliai įkaista	Per didelė trintis dėl nepakankamo tepimo	Apipurškite tepimo alyva (1 609 200 399)
	Atšipę peiliai	Kreipkitės į savo „Bosch“ klientų aptarnavimo centrą
	Atšerpėję peiliai	Kreipkitės į savo „Bosch“ klientų aptarnavimo centrą
Peilis nejuda	Išsikrovęs akumuliatorius	Įkraukite akumuliatorių, taip pat žr. „Įkrovimo patarimai“
	Sodo priežiūros įrankis pažeistas	Kreipkitės į savo „Bosch“ klientų aptarnavimo centrą
Labai stipriai vibruoja, kelia didelį triukšmą	Sodo priežiūros įrankis pažeistas	Kreipkitės į savo „Bosch“ klientų aptarnavimo centrą
Raudonas akumuliatoriaus krovimo indikatorius mirksi Nevyksta įkrovimo procesas	Akumuliatorius neįdėtas (netinkamai įdėtas)	Akumuliatorių tinkamai įdėkite į kroviklį
	Nešvarūs akumuliatoriaus kontaktai	Nuvalykite akumuliatoriaus kontaktus (pvz., daug kartų įstatykite ir išimkite akumuliatorių), jei reikia, akumuliatorių pakeiskite
	Akumuliatorius pažeistas	Akumuliatorių pakeiskite

## 298 | Lietuviškai

Požymiai	Galima priežastis	Pašalinimas
Akumulatoriaus krovimo indikatoriai nešviečia	Neįkištas (netinkamai įkištas) kroviklio kištukas Pažeistas kištukinis lizdas, maitinimo laidas arba kroviklis	Kištukų tinkamai įkiškite į kištukinį lizdą Patikrinkite maitinimo įtampą, jei reikia, dėl kroviklio patikrinimo kreipkitės į Bosch elektrinių įrankių remonto dirbtuves

## Techninė priežiūra, sandėliavimas ir transportavimas (žr. K+L pav.)

- **Prieš pradėdami bet kokius prietaiso priežiūros darbus (pvz., techninės priežiūros, įrankio keitimo ir t. t.), taip pat prieš jį transportuoti ar sandėliuoti, išimkite iš prietaiso akumuliatorių.** Netyčia suaktyvinus įjungimo-išjungimo jungiklį su fiksuojamuoju mygtuku kyla sužalojimų pavojus.

### Peilio techninė priežiūra

Pjovimo peilį tepkite rekomenduojamu purškiamu tepalu prieš naudojimą ir po kiekvieno naudojimo.

### Sandėliavimas ir transportavimas

Prieš sandėliuoti ir transportuoti išimkite iš akumuliatorinių teleskopinių gyvatvorių žirklių akumuliatorių ir sumontuokite grandinės apsaugą.

## Klientų aptarnavimo skyrius ir naudotojų konsultavimo tarnyba

[www.bosch-garden.com](http://www.bosch-garden.com)

Ieškant informacijos ir užsakant atsargines dalis būtina nurodyti dešimtženklį gaminio užsakymo numerį.

### Lietuva

Bosch įrankių servisas  
Informacijos tarnyba: (037) 713350  
Įrankių remontas: (037) 713352  
Faksas: (037) 713354  
El. paštas: service-pt@lv.bosch.com

## Transportavimas

Kartu pateikiamų ličio jonų akumuliatorių gabenimui taikomos pavojingų krovinių gabenimą reglamentuojančių įstatymų nuostatos. Naudotojui akumuliatorius gabenti keliais leidžiama be jokių apribojimų.

Jei siunčiant pasitelkiami tretieji asmenys (pvz., oro transportas, ekspedijavimo įmonė), būtina atsižvelgti į pakuotei ir ženkliniui taikomus ypatingus reikalavimus. Būtina, kad rengiant siuntą dalyvautų pavojingų krovinių gabenimo specialistas.

Siųskite tik tokius akumuliatorius, kurių nepažeistas korpusas. Apklijuokite kontaktus ir supakuokite akumuliatorių taip, kad jis pakuotėje nejudėtų.

Taip pat laikykitės ir esamų papildomų nacionalinių taisyklių.

## Šalinimas



Elektriniai įrankiai, akumuliatoriai, papildoma įranga ir pakuotės turi būti ekologiškai utilizuojami.



Elektrinių įrankių, akumuliatorių bei baterijų nemeskite į buitinių atliekų konteinerius!

### Tik ES šalims:

Pagal Europos direktyvą 2012/19/ES, naudoti nebetinkami elektriniai įrankiai ir, pagal Europos direktyvą 2006/66/EB, pažeisti ir išieškoti akumuliatoriai bei baterijos turi būti surenkami atskirai ir perdirbami aplinkai nekenksmingu būdu.

### Akumuliatoriai ir baterijos

#### Ličio jonų:

Prašome laikytis skyriuje „Transportavimas“, psl. 300 pateiktų nuorodų.

### Galimi pakeitimai.

## التخلص من العدة الكهربائية

يجب التخلص من العدة الكهربائية والمركم والتوابع والتغليف بطريقة منصفة بالبيئة عن طريق النفايات القابلة لإعادة التصنيع.



لا ترمم العدة الكهربائية والمراكم/البطاريات في النفايات المنزلية!



### لدول الاتحاد الأوروبي فقط:

حسب التوجيه الأوروبي 2012/19/EU يجب أن يتم جمع العدة الكهربائية الغير صالحة للاستعمال، وحسب التوجيه الأوروبي 2006/66/EC يجب أن يتم جمع المراكم/البطاريات التالفة أو المستهلكة على انفراد ليتم التخلص منها بطريقة منصفة بالبيئة عن طريق التدوير.

### المراكم/البطاريات:

#### إيونات الليثيوم:

يرجى مراعاة الملاحظات في فقرة "النقل"، الصفحة 300.

نحتفظ بحق إدخال التعديلات.

**المملكة العربية السعودية**

إبراهيم الجفالي وأخوانه للمعدات الفنية  
البوادي  
شارع المدينة المنورة، كيلو 14  
جدة 21431، المملكة العربية السعودية  
هاتف: +966 2 667222  
فاكس: +966 2 6676308  
البريد الإلكتروني: roland@eajb.com.sa

**سوريا**

شركة الدلال للأدوات الفنية  
البريد: 1030  
حلب  
هاتف: +963 212116083  
البريد الإلكتروني: rita.dallal@hotmail.com

**تونس**

شركة روبرت بوش المحدودة بتونس  
7 شارع ابن بطوطة زد. أي. سان جوبان  
مقرين الرياض  
2014 بن عروس  
هاتف: +216 71 427 496/879  
فاكس: +216 71 428 621  
البريد الإلكتروني: sav.outillage@tn.bosch.com

**الإمارات العربية المتحدة**

Central Motors & Equipment LLC  
البريد: 1984  
شارع الوحدة - مبنى السناء  
الشارقة  
هاتف: +971 6 593 2777  
فاكس: +971 6 533 2269  
البريد الإلكتروني: powertools@centralmotors.ae

**اليمن**

مجموعة أبو الرجال التجارية  
شارع سناء الزبيري أمام مبنى البرلمان الجديد  
هاتف: +967 1 202010  
فاكس: +967 1 279029  
البريد الإلكتروني: tech-tools@abualrejal.com

**النقل clem**

تخضع مراكم إيونات الليثيوم المركبة لأحكام قانون المواد الخطيرة. يسمح للمستخدم أن يقوم بنقل المراكم على الطرقات دون التقيد بأية شروط إضافية.  
عندما يتم إرسالها عن طريق طرف آخر (مثلاً: الشحن الجوي أو شركة شحن)، يتوجب التقيد بشروط خاصة بصدد التغليف والتعليم. ينبغي استشارة خبير متخصص بنقل المواد الخطيرة عندما يرغب بتحضير القطعة المرغوب إرسالها في هذه الحالة.

ارسل المراكم فقط إن كان هيكلها سليم. احجب الملامسات المفتوحة بلاصقات وغلف المرمك بحيث لا يتحرك في الطرد.  
يرجى أيضاً مراعاة الأحكام الوطنية الإضافية إن وجدت.

**مصر**

يونيمار  
رقم 20 مركز الخدمات  
التجمع الاول - القاهرة الجديدة - مصر  
هاتف: +2 02 224 78072-73 / +2 02 224 76091-95  
فاكس: +2 02 224 78075  
البريد الإلكتروني: adelzaki@unimaregypt.com

**العراق**

مجموعة شركات الصهبا للتكنولوجيا  
شارع مطار المثنى  
بغداد  
هاتف: +964 7901906953  
هاتف (ديبي): +971 43973851  
البريد الإلكتروني: bosch@sahbatechnology.com

**الأردن**

Roots Arabia - Jordan  
شارع ناصر بن جميل  
بناية رقم 37 الرابعة  
11194 عمّان  
هاتف: +962 6 5545778  
البريد الإلكتروني: bosch@rootsjordan.com

**الكويت**

القرين لتجارة السيارات  
المنطقة الصناعية شويخ  
البريد: 164 - صفت 13002  
هاتف: +966 24810844  
فاكس: +966 24810879  
البريد الإلكتروني: josephkr@aaalmutawa.com

**لبنان**

Tehini Hana & Co. S. A. R. L.  
بريد: 499-90 جديد  
دورا بيروت  
هاتف: +961 1255211  
البريد الإلكتروني: service-pt@tehini-hana.com

**المغرب**

شركة روبرت بوش المحدودة بالمغرب  
53، زنقة الملازم محمد محروض  
20300 الدار البيضاء  
البريد الإلكتروني: sav.outillage@ma.bosch.com

**عمان**

Malatan Trading & Contracting LLC  
البريد: 131  
سلطنة عمان  
هاتف: +968 99886794  
البريد الإلكتروني: malatanpowertools@malatan.net

**قطر**

International Construction Solutions W L L  
البريد: 51 الدوحة  
قطر  
هاتف: +974 40065458  
فاكس: +974 4453 8585  
البريد الإلكتروني: csd@icsdoha.com

الأعراض	السبب المحتمل	الحل
مقص التقطيع لا يشتغل	المركم فارغ	اشحن المركم، راجع أيضا "ملاحظات بصدد الشحن"
	قفل التشغيل غير مثبت بشكل صحيح	راجع "بدء التشغيل"
مقص التقطيع يشتغل بشكل متقطع	تغير اتجاه دوران المحرك بشكل مستمر ويتوقف بعد حوالي 3 ثا	راجع "ملاحظات عمل" (آلية مضادة للاستعصاء)
	تلف بالكبلات الداخلية بجهاز الحديقة	اتصل بمركز خدمة الزبائن بوكالة بوش
	مفتاح التشغيل والإطفاء تالف	اتصل بمركز خدمة الزبائن بوكالة بوش
المحرك يعمل، السكاكين متوقفة	خطأ داخلي	اتصل بمركز خدمة الزبائن بوكالة بوش
السكاكين تسخن	احتكاك زائد بسبب قلة التزليق	بخ زيت التشحيم (1 609 200 399)
	السكين كليلة	اتصل بمركز خدمة الزبائن بوكالة بوش
	السكين مثلثة	اتصل بمركز خدمة الزبائن بوكالة بوش
السكين لا تتحرك	المركم فارغ	اشحن المركم، راجع أيضا "ملاحظات بصدد الشحن"
	جهاز الحديقة تالف	اتصل بمركز خدمة الزبائن بوكالة بوش
اهتزازات/أصوات شديدة	جهاز الحديقة تالف	اتصل بمركز خدمة الزبائن بوكالة بوش
مؤشر شمن المركم الأحمر يخفق لا يمكن إجراء عملية الشمن	لم يتم تركيب المركم بالشكل (الصحيح)	ركب المركم بتجهيزة الشمن بالشكل الصحيح
	ملاسمات المركم متسخة	نظف ملاسمات المركم من خلال تلقيمه ونزعه عدة مرات مثلا، استبدل المركم عند الضرورة
	المركم تالف	استبدل المركم
مؤشرات شمن المركم لا تضيء	قابس الشبكة الكهربائية بجهاز الشمن غير موصول بشكل (سليم)	اغرز قابس الشبكة الكهربائية بالمقبس بشكل (كامل)
	تلف بالمقبس، كابل الشبكة الكهربائية أو جهاز الشمن	تفحص جهد الشبكة الكهربائية، اطلب من مركز خدمة زبائن وكالة عدد بوش الكهربائية بتفحص جهاز الشمن عند الضرورة

## خدمة الزبائن ومشورة

### الاستخدام

[www.bosch-garden.com](http://www.bosch-garden.com)

يرجى ذكر رقم الصنف بالمراتب العشر حسب لائحة طراز العدة الكهربائية بشكل ضروري عند الاستشارة وعند إرسال طلبيات قطع الغيار.

### الجزائر

سيستال

المنطقة الصناعية اعدادن

بجاية 06000

هاتف: 0982 400 991/2 (0) 213 +

فاكس: 03 420 1569 (0) 213 +

البريد الإلكتروني: sav@siest-al-dz.com

### البحرين

حاتم الجفالي للمعدات الفنية

مملكة البحرين

هاتف: 0966 126971777-311 +

فاكس: 0973 17704257 +

البريد الإلكتروني: h.berjas@eajb.com.sa

## الصيانة، والتخزين، والنقل

### (راجع الصور L + K)

انزع المركم عن الجهاز قبل إجراء الأعمال بالجهاز (مثلا: الصيانة واستبدال العدد وإلخ..). وأيضا عند نقله أو تخزينه. يتشكل خطر حدوث الإصابات عند التشغيل بشكل غير مقصود عبر مفتاح التشغيل والإطفاء مع زر التثبيت.

### صيانة السكين

شتم سكين القص كل مرة قبل وبعد استخدامها بواسطة بخاخ تشحيم.

### الغزن والنقل

انزع المركم عن مقص التقطيع العمودي بالمركم من أجل الغزن والنقل وركب واقية السكين.

## التشغيل

### التشغيل والإطفاء (تراجع الصورة أ)

من أجل تشغيل الجهاز، يضغط أولاً على زر التثبيت 10 ومن ثم على مفتاح التشغيل والإطفاء 12. حافظ على ضغط مفتاح التشغيل والإطفاء أثناء تشغيل الجهاز. يمكن إطلاق زر التثبيت بعد تشغيل الجهاز.

من أجل إطفاء العدة الكهربائية يطلق مفتاح التشغيل والإطفاء 12.

شغل العدة الكهربائية فقط عندما تستخدمها، من أجل توفير الطاقة.

لقد تم وقاية مرمك إيونات الليثيوم عبر "واقية الخلايا الالكترونية (ECP)" من التفريغ العميق. يتم إطفاء العدة الكهربائية بواسطة قارئة وقائية عندما يفرغ المرمك. لن يعمل الجهاز عندئذ.

### ملاحظات عمل (تراجع الصورة ل)

#### آلية مضادة للاستعصاء

لقد تم تجهيز هذا الجهاز بنظام مانع للانغلاق لمنفعتك. إن أصابت سكين القص بمواد صلبة، فإن تحميل المحرك سيزيد. تتعرف التجهيزات الالكترونية الدقيقة الذكية على حالة زيادة التحميل هذه وتقوم بتكرار تحويل قارئة المحرك مرات عديدة، لكي تمنع استعصاء سكاكين القص بذلك وحتى يتم قطع المادة.

تستمر عملية التحويل المسموعة هذه إلى حد 3 ثا.

يتابع الجهاز عمله بالوضع الاعتيادي بعد قطع المادة، وإلا فإن سكين القص ستتوقف بشكل آلي في حالة الفتح إن استمرت حالة الاستعصاء (مثلاً: إن أدت قطعة من سور معدني إلى استعصاء جهاز الحديقة صدفة).

## التركيب

انزع المرمك عن الجهاز قبل إجراء الأعمال بالجهاز (مثلاً: الصيانة واستبدال العدد وإلخ..). وأيضاً عند نقله أو تخزينه. يتشكل خطر حدوث الإصابات عند التشغيل بشكل غير مقصود عبر مفتاح التشغيل والإطفاء مع زر التثبيت.

### تركيب الجهاز (راجع الصور E + C)

اربط رأس مقص التقطيع بالمقبض المتراكب بترادف وأمنهما من خلال فتل قطعة الوصل 3. تأكد من أنه تم تركيب وتثبيت القطعتين بشكل نظامي.

تثبت حزام الحمل 8 بأنشوطتي حزام الحمل 7/9 الخاصة بالمقابض اليدوية. يرجى مراعاة بأن حزام الحمل مزود بمشبكين مختلفي المقاس. احرص على تثبيت المشبك الكبير 16 بأنشوطة حزام الحمل التابعة للمقبض اليدوي الخلفي 9 والمشبك الصغير 15 بأنشوطة حزام الحمل التابعة للمقبض اليدوي الأمامي 7.

انزع واقية السكين.

### ضبط ارتفاع الانبوب المتراكب (تراجع الصورة F)

حل ضبط ارتفاع الانبوب المتراكب 5 من خلال فتله، واضبط الانبوب المتراكب 4 على الطول المرغوب وأعد تثبيت ضبط ارتفاع الانبوب المتراكب 5 من خلال فتله.

يمكن ضبط الانبوب المتراكب 4 حسب طريقة الاستخدام وحسب ارتفاع سياج الشجيرات على طول يتراوح من 2,1 م إلى 2,6 م.

### ضبط الرأس المترجج (تراجع الصورة H)

اضغط بنفس الوقت على زرّي الضبط 2 الاثنین، وركز الرأس المترجج على المركز المرغوب من خلال رفع وتخفيض رأس مقص التقطيع، ثم اطلق زرّي الضبط 2 وتأكد من أنه قد تم تثبيت رأس مقص التقطيع بشكل نظامي. يمكن تثبيت الرأس المترجج ضمن 10 مراكز مختلفة.

## البحث عن الأخطاء

تشير القائمة التالية على أعراض الأخطاء والأسباب المحتملة وكيفية معالجتها في حال عدم عمل جهاز الحديقة بطريقة سليمة في إحدى المرات. راجع ورشة الخدمة إن لم تتمكن من تحديد وإزالة المشكلة بهذه الطريقة.

⚠ انتبه: اطفئ جهاز الحديقة وفك المرمك قبل البدء بالبحث عن الأخطاء.

الأعراض	السبب المحتمل	الحل
مدة القص بشحنة مرمك واحدة قليلة	احتكاك زائد بسبب قلة التزليق	بغ زيت التشحيم (1 609 200 399)
	ينبغي تنظيف السكين	نظف السكين
	طريقة قص رديئة	راجع "ملاحظات العمل"
	المرمك غير مشحون بشكل كامل	اشحن المرمك، راجع أيضاً "ملاحظات بصد الشحن"
	تم إطلاق مراقب درجة حرارة المرمك	اسمح للمرمك أن يبرد ثم قم بالتشغيل مرة أخرى
	المرمك فارغ	اسمح للمرمك أن يبرد ثم قم بالتشغيل مرة أخرى
السكاكين تتحرك ببطء أو الآلية المضادة للاستعصاء لا تعمل	تم خزن المرمك خارج مجال درجة الحرارة المسموحة	اترك المرمك ليهدأ إلى درجة حرارة الغرفة (ضمن مجال درجة الحرارة المسموحة من 0-45°C)

## ضوء خفاق مؤشر شحن المركم الأحمر

يشير الضوء الخفاق الأحمر بمؤشر شحن المركم إلى خلل آخر بعملية الشحن، تراجع فقرة "الأخطاء" - الأسباب والإجراءات".

### معنى عناصر المؤشر (AL 1815 CV)

#### الضوء الخفاق، مؤشر شحن المركم

يشار إلى عملية الشحن من خلال خفق مؤشر Charge  شحن المركم.

#### الضوء المستمر، مؤشر شحن المركم

100%  يشير الضوء المستمر بمؤشر شحن المركم إلى أنه قد تم شحن المركم بشكل كامل أو إلى أن درجة حرارة المركم تقع خارج مجال درجة حرارة الشحن المسموحة، لذلك لا يمكن تنفيذ عملية الشحن. يتم شحن المركم فور التوصل إلى مجال درجة الحرارة المسموحة. إن لم يتم تلقيم المركم بعد، فإن الضوء المستمر بمؤشر شحن المركم يشير إلى أنه قد تم وصل قابس الشبكة الكهربائية بالمقبس وأن جهاز الشحن جاهز للتشغيل.

### الأخطاء - الأسباب والإجراءات

السبب	الإجراءات
مؤشر شحن المركم يضيء بشكل مستمر	مؤشر شحن المركم الأحمر يخفق
عملية الشحن غير ممكنة	المركم غير مركب (بشكل صحيح)
المركم غير مركب (بشكل صحيح)	قم بتركيب المركم في جهاز الشحن بشكل صحيح
ملازمات المركم متسخة	نظف ملازمات المركم من خلال تلقيمه ونزعه عدة مرات مثلاً، استبدل المركم عند الضرورة
المركم تالف	استبدل المركم
مؤشرا شحن المركم أو لا يضيئان	قابس الشبكة الكهربائية بجهاز الشحن غير موصول (بشكل سليم)
قابس الشبكة الكهربائية بجهاز الشحن غير موصول (بشكل سليم)	اغرز قابس الشبكة الكهربائية بالمقبس بشكل كامل
تلف بالمقبس، كابل الشبكة الكهربائية أو جهاز الشحن	تفحص جهد الشبكة الكهربائية، اطلب من مركز خدمة زبائن وكالة عدد بوش الكهربائية بتفحص جهاز الشحن عند الضرورة

### ملاحظات عن الشحن

إن دورات الشحن المستمرة أو المتتالية دون انقطاع قد تجعل جهاز الشحن يسخن، غير أن ذلك لا يشكل خطراً لجهاز الشحن.

وتدل فترة صلاحية تشغيل أقصر بوضوح بعد الشحن، إلى أن المركم قد استهلك وأنه توجب استبداله.

يمكن أن يتم شحن مركم أيونات الليثيوم في أي وقت، دون الحد من فترة سلاميته. لا يضر قطع عملية الشحن بالمركم.

لقد تم وقاية مركم أيونات الليثيوم من التفريغ العميق بواسطة "واقية الخلايا الالكترونية (ECP)". يطفأ جهاز الحديقة بواسطة قارئة وقائية عندما يفرغ المركم. لن يعد يعمل جهاز الحديقة.

**⚠ انتبه** لا تتابع الضغط على مفتاح التشغيل والإطفاء بعد انطفاء جهاز الحديقة بشكل آلي. قد يتم إتلاف المركم.

تراجع الملاحظات بصدد التلخص من المركم.

### عملية الشحن

تبدأ عملية الشحن فور وصل قابس الشبكة الكهربائية التابع لجهاز الشحن بالمقبس وتلقيم المركم في حجرة الشحن.

يتم كشف حالة شحن المركم بشكل آلي من خلال إجراءات الشحن الذكية، ليتم شحنه بتيار الشحن الملائم في كل مرة بما يوافق درجة حرارة وجه المركم.

يؤدي ذلك إلى صيانة المركم، فيبقى مشحوناً بشكل كامل دائماً عند الاحتفاظ به في جهاز الشحن.

### معنى عناصر المؤشر (AL 1830 CV)

#### ضوء وماض (سريع) مؤشر شحن المركم الأخضر

Charge  تتم الإشارة إلى عملية الشحن السريع من خلال الوميض السريع لمؤشر شحن المركم الأخضر.

ملاحظة: إن عملية الشحن السريع جائزة فقط عندما تقع درجة حرارة المركم ضمن مجال درجة حرارة الشحن المسموحة، تراجع فقرة "البيانات الفنية".

#### ضوء وماض (بطيء) مؤشر شحن المركم الأخضر

80%  عندما تكون حالة شحن المركم 80% يومض مؤشر شحن المركم الأخضر ببطء.

يمكن إخراج المركم واستخدامه مباشرة.

#### ضوء مستمر مؤشر شحن المركم الأخضر

100%  يشير الضوء المستمر الأخضر بمؤشر شحن المركم إلى أنه قد تم شحن المركم بشكل كامل.

إن لم يتم تلقيم المركم بعد، فإن الضوء المستمر بمؤشر شحن المركم يشير إلى أنه قد تم وصل قابس الشبكة الكهربائية بالمقبس وأن جهاز الشحن جاهز للتشغيل.

#### ضوء مستمر مؤشر شحن المركم الأحمر

يشير الضوء المستمر الأحمر بمؤشر شحن المركم إلى أن درجة حرارة المركم تقع خارج مجال درجة حرارة الشحن المسموحة، تراجع فقرة "البيانات الفنية". يحول جهاز الشحن على الشحن السريع بشكل آلي فور التوصل إلى مجال درجة حرارة الشحن المسموحة.

الصفحة	الصورة	هدف العمل
322	E	تثبيت حزام الحمل
322	F	ضبط ارتفاع الانبوب المتراكب
323	G	فك واقية السكين تشميم عارضة السكين
323	H	ضبط الرأس المترجع
324	I	التشغيل والإطفاء
324-325	J	ملاحظات عمل
326	K	فك المرمك
326	L	صيانة وتخزين الجهاز
327		اختيار التوابع

مقص تقصيب متراكب بمركم		جهاز الشحن
UniversalHedge-Pole 18		رقم الصنف 2 607 ...
AL 1815 CV		تيار الشحن
... 226 077	EU	مدة الشحن (تفريغ المرمك)
... 226 079	UK	1,5 Ah -
... 226 081	AU	2,0 Ah -
1.5	أمبير	2,5 Ah -
63	د	الوزن حسب
84	د	EPTA-Procedure 01:2014
105	د	فتة الوقاية
0,38	كغ	II / □

## بدء التشغيل

### من أجل سلامتك

- انزع المرمك عن الجهاز قبل إجراء الأعمال بالجهاز (مثلاً: الصيانة واستبدال العدد وإلخ..). وأيضاً عند نقله أو تخزينه. يتشكل خطر حدوث الإصابات عند التشغيل بشكل غير مقصود عبر مفتاح التشغيل والإطفاء مع زر التثبيت.
- تتحرك السكاكين بلضع أجزاء الثانية بعد إطفاء مقص التقصيب.
- لا تلمس السكاكين المتحركة.
- اكبس المفتاح فقط، إن كان قد تم تلقيم المرمك بشكل كامل.

### تركيب/خلع المرمك (راجع الصور K + D)

- ملاحظة:** إن استخدام المراكم الغير ملائمة قد يؤدي إلى أعطال بالجهاز أو إلى تلفه.
- لقم المرمك 13 المشحون في المقبض المتراكب. تأكد من تلقيم المرمك بشكل كامل.
- لنزع المرمك 13 عن الجهاز، ينبغي الضغط على زر فك إقفال المرمك 14 ثم سحب المرمك نحو الأمام باتجاه عارضة السكين.

### شحن المرمك

- لا تستخدم جهاز شحن آخر. لقد تم ملائمة جهاز الشحن المرفق مع مرمك أيونات الليثيوم المرمك في جهاز المديقة.
- انتبه إلى جهد الشبكة الكهربائية! يجب أن يتطابق جهد منبع التيار مع المعلومات المذكورة على لافتة طراز جهاز الشحن. يمكن تشغيل أجهزة الشحن المحددة بـ 230 فولط بـ 220 فولط أيضاً.

لقد تم تجهيز المرمك بمراقب حراري وهو يسمح بال شحن فقط ضمن مجال حراري يبلغ من 0°C و 45°C. يؤدي ذلك إلى فترة صلاحية طويلة للمرمك.

**ملاحظة:** يتم تسليم المرمك وهو بحالة شحن جزئي. يتوجب شحن المرمك في تجهيزة الشحن بشكل كامل قبل الاستعمال الأول لضمان قدرة أداء المرمك الكاملة.

## معلومات عن الضجيج والاهتزازات

قيم انبعاث الضوضاء محتسبة تبعاً للمعيار EN 60335-1. يبلغ مستوى ضجيج (نوع A) الجهاز عادةً مستوى ضغط صوت 77 ديسيبل (A)، مستوى قدرة صوت 86 ديسيبل (A)، التفاوت  $4 = K$  ديسيبل.

تم حساب قيم الاهتزازات الاجمالية  $a_{Hq}$  (مجموع المتجهات بثلاثة اتجاهات) والتفاوت K حسب EN 60335-1:  $a_{Hq} = 1,1 \text{ م}^2/\text{ثا}^2, K = 1,5 \text{ م}^2/\text{ثا}^2$ .

لقد تم قياس مستوى الاهتزازات المذكور في التعليمات هذه حسب أسلوب قياس معير ضمن EN 60335 ويمكن استخدامه لمقارنة العدد الكهربائية ببعضها البعض. كما أنه ملائم لتقدير التعرض للاهتزازات بشكل ميدني. يمثل مستوى الاهتزازات المذكور الاستخدام الاساسية للعدة الكهربائية. بينما إن تم استعمال العدة الكهربائية لاستخدامات أخرى بملحقات متعددة أو بعدد شغل مخالفة أو بصيانة غير كافية، فقد يختلف مستوى الاهتزازات. وقد يزيد ذلك التعرض للاهتزازات طوال فترة الشغل بشكل واضح.

كما ينبغي من أجل تقدير التعرض للاهتزازات بشكل دقيق، أن يتم مراعاة الأوقات التي يطفأ خلالها الجهاز أو التي يعمل بها ولكن دون تشغيله بحمل فعلا. وقد يخفض ذلك التعرض للاهتزازات بشكل واضح عبر كامل مدة العمل. حدد إجراءات أمان إضافية لوقاية المستخدم من تأثير الاهتزازات، مثلاً: صيانة العدة الكهربائية وعدد الشغل، تدفئة اليدين وتنظيم مجريات العمل.

## التركيب والتشغيل

الصفحة	الصورة	هدف العمل
320	A	الأجزاء المصورة
321	B	نطاق التوريد
321	C	تركيب الجهاز
321	D	تركيب المرمك



## البيانات الفنية

مقص تقضيب متراكب بمركم UniversalHedge- Pole 18		رقم الصنف
3 600 HB3 0..		رقم الصنف
2 200	دقيقة <sup>1</sup>	عدد الأشواط بلا حمل
430	مم	طول السيف
16	مم	فتحة الأسنان
2,1-2,6	متر	ضبط الارتفاع
135	°	رأس مترجع، 10 مراكز
3,6	كغ	الوزن حسب EPTA-Procedure 01:2014
راجع الرقم المتسلسل (لافتة الطراز) على جهاز المديقة		الرقم المتسلسل
		درجة الحرارة المحيطة المسموحة
0... +45	°C	- أثناء الشحن وأثناء التشغيل <sup>2</sup>
-20...+50	°C	- عند الخزن
<b>أيونات الليثيوم</b>		<b>المركم</b>
		رقم الصنف
2 607 337 187		1,5 Ah -
2 607 337 211		2,0 Ah -
2 607 337 199		2,5 Ah -
18	فولط =	الجهد الاسمي
		السعة
1,5	Ah	2 607 337 187 -
2,0	Ah	2 607 337 211 -
2,5	Ah	2 607 337 199 -
		عدد خلايا المركم
5		2 607 337 187 -
5		2 607 337 211 -
5		2 607 337 199 -
<b>AL 1830 CV</b>		<b>جهاز الشحن</b>
		رقم الصنف
... 225 965	EU	2 607 ...
... 225 967	UK	
... 225 969	AU	
3.0	أمبير	تيار الشحن
		مدة الشحن (تفريغ المركم)
33	د	1,5 Ah -
45	د	2,0 Ah -
60	د	2,5 Ah -
		الوزن حسب EPTA-Procedure 01:2014
0,40	كغ	
II / <input type="checkbox"/>		فئة الوقاية

## الاستعمال المخصص

لقد خصص الجهاز للاستخدام المنزلي، من أجل قص وتقضيب سباح الشجيرات والأحراش في الأماكن المرتفعة، بينما يقف المستخدم على الأرض. لم يُصمم الجهاز للاستخدام على السلم أو الدرج. لم يُصمم الجهاز لقص العشب ولا يمكن استخدامه بمثابة مشدّبة العشب. لم يُصمم الجهاز للاستخدام المهني أو الصناعي.

## نطاق التوريد (تراجع الصورة B)

أخرج الجهاز من الغلاف بحذر وافحص اكتمال توفر الأجزاء التالية:

- رأس مقص التقضيب
  - مقبض متراكب
  - مركم \*\*
  - الشاحن \*\*
  - حزام الحمل
  - واقية السكين
  - تعليمات التشغيل
- يرجى الاتصال بالتاجر إن كانت بعض القطع غير موجودة أو تالفة.
- \*\* حسب البلد

## الأجزاء المصورة (تراجع الصورة A)

يستند ترقيم الأجزاء المصورة إلى رسوم الجهاز الموجودة على صفحة الرسوم التخطيطية 320.

- 1 جذع السكين
  - 2 أزرار الضبط للرأس المترجع
  - 3 قطعة وصل
  - 4 أنبوب متراكب
  - 5 ضبط ارتفاع الأنبوب المتراكب
  - 6 المقبض اليدوي الأمامي
  - 7 أنشوطة حزام الحمل بالمقبض اليدوي الأمامي
  - 8 حزام الحمل
  - 9 أنشوطة حزام الحمل بالمقبض اليدوي الخلفي
  - 10 مفتاح التثبيت
  - 11 المقبض اليدوي الخلفي (سطوح المقبض معزولة)
  - 12 مفتاح التشغيل والإطفاء
  - 13 المركم
  - 14 زر فك إقفال المركم
  - 15 مشبك لأنشوطة حزام الحمل بالمقبض اليدوي الأمامي
  - 16 مشبك لأنشوطة حزام الحمل بالمقبض اليدوي الخلفي
- لا يتضمن إطار التوريد الاعتيادي التوابع المصورة أو الموصوفة. يُعثر على التوابع الكاملة في برنامجنا للتوابع.

◀ لا تشحن إلا مراكم أيونات الليثيوم من Bosch. يجب أن يلائم جهد المراكم جهد شحن المرمك الخاص بجهاز الشحن. وإلا فسيكون هناك خطر اندلاع حريق وحدوث انفجار.

◀ حافظ على نظافة جهاز الشحن. يتشكل خطر الصدمات الكهربائية عند الاتساع.

◀ افحص جهاز الشحن والكابل والقياس قبل كل استعمال. لا تستخدم جهاز الشحن في حال اكتشاف التلف. لا تفتح جهاز الشحن بنفسك وأسمع بتصلبه فقط من قبل العمال المتخصصين وباستعمال قطع الغيار الأصلية فقط. إن أجهزة الشحن والكابلات والقوايس التالفة تزيد خطر الصدمات الكهربائية.

◀ لا تستعمل جهاز الشحن على أرضية سهلة الاشتعال (مثلاً: الورق، الأقمشة والـ...) أو في الأجواء القابلة للاحتراق. يتشكل خطر نشوب الحرائق بسبب ارتفاع حرارة جهاز الشحن الناتج عن عملية الشحن.

◀ لا تغطي فتحة تهوية جهاز الشحن. يمكن أن يتعرض جهاز الشحن لسفونة مفرطة ولا يعمل بعد ذلك بشكل سليم.

◀ ينصح من أجل الموصول على أمان كهربائي زائد باستخدام مفتاح وقاية من التيار المتخلف بتيار تمرير أقصاه 30 ميلي أمبير. افحص مفتاح الوقاية من التيار المتخلف FI دوماً قبل الاستخدام.

### الصيانة

◀ فك المرمك قبل البدء بأعمال الضبط أو التنظيف بجهاز الحديقة أو إن بقي جهاز الحديقة دون مراقبة لفترة طويلة. ارتد قفازات الحدايق دائما، عند إجراء الأعمال أو التعديلات في مجال السكاكين.

◀ افحص جهاز الحديقة واستبدل القطع المستهلكة أو التالفة على سبيل الاحتياط.

◀ تأكد من ثبات جميع الصواميل والمسامير واللواب لضمان حالة عمل آمنة لجهاز الحديقة.

◀ احرص على كون الأجزاء المستبدلة صنع بوش.

◀ شحّم عارضة السكين دائما قبل الاستخدام وقبل التخزين بواسطة بخاخ تشحيم.

### الرموز

إن الرموز التالية تلعب دورا هاما عند قراءة وفهم كراسة الاستعمال. احفظ الرموز ومعناها. إن تفسير الرموز بشكل صحيح يساعدك على استعمال العدة الكهربائية بشكل أفضل وأكثر أمانا.

الرمز	المعنى
	جهة رد الفعل
	اتجاه الحركة
	التشغيل
	الإطفاء
	التوابع

## تعليمات الأمان لأجهزة الشحن

### اقرأ جميع الملاحظات التحذيرية



**والتعليمات.** إن ارتكاب الأخطاء عند تطبيق الملاحظات التحذيرية والتعليمات قد يؤدي إلى الصدمات الكهربائية، إلى نشوب الحرائق و/أو الإصابة بجروح خطيرة.

### احتفظ بهذه التعليمات بشكل جيد.

استخدم جهاز الشحن فقط إن كان بإمكانك أن تقدر كامل وظائفه بشكل تام وكان بإمكانك إن تنفذها كاملة وكنت قد استلمت التعليمات الموافقة.

◀ لا تسمح للأطفال أو للأشخاص ذوي المقدرات الجسدية أو الحسية أو العقلية المحدودة أو القليلي الخبرة و/أو المعدومي المعرفة و/أو للأشخاص الغير مطلعين على التعليمات هذه أبدا أن يستعملوا جهاز الحديقة. يجوز أن تحد الأحكام الوطنية من سن المستخدم.

◀ **راقب الأطفال.** يضمن ذلك، بأن الأطفال لن يلعبوا بالجهاز.

◀ **لا تشحن إلا مراكم أيونات الليثيوم من Bosch بدءاً من السعة 1,5 Ah (بدءاً من 3 خلية مرمك).** يجب أن يلائم جهد المراكم جهد شحن المرمك الخاص بجهاز الشحن. لا تقم بشحن بطاريات غير قابلة لإعادة الشحن. وإلا فسيكون هناك خطر اندلاع حريق وحدوث انفجار.

احم جهاز الشحن من الأمطار والرطوبة. يزيد تسرب الماء إلى داخل جهاز الشحن من أخطار الصدمات الكهربائية.



- ◀ احرص على تركيب جميع المقابض وتجهيزات الأمان المرفقة عند تشغيل مقص التقصيب. لا تحاول أبداً أن تقوم بتشغيل مقص تقصيب لم يتم تركيبه بشكل كامل أو مقص تقصيب تم تعديله بطريقة غير مسموحة.
- ◀ لا تلمس بمقص التقصيب أبداً من قبل تجهيزات الوقاية.
- ◀ احرص دائماً على الوقوف بثبات أثناء تشغيل مقص التقصيب وحافظ على توازنك دائماً. لا تستخدم الجهاز على الدرج أو السلم.
- ◀ كن واعياً لما يحصل حولك ومستعداً لمجابهة لحظات حدوث المخاطر المحتملة التي قد لا تسمعها أثناء القص بواسطة مقص التقصيب.
- ◀ تأكد من ثبات جميع الصواميل والمسامير والوالب لضمان حالة عمل آمنة لمقص التقصيب.
- ◀ احتفظ بمقص التقصيب بمكان جاف ومغلق، وخارج متناول الأطفال.
- ◀ استبدل الأجزاء المستهلكة أو التالفة على سبيل الاحتياط.
- ◀ لا تحاول أن تقوم بتصليح جهاز الحديقة بنفسك، إلا إن كنت قد تعلمت المهنة المطلوبة لذلك.
- ◀ احرص على كون الأجزاء المستبدلة صنع بوش.

### ملاحظات لمعاملة المرمم بطريقة مثالية

- ◀ تأكد بأن جهاز الحديقة مطفاً قبل تركيب المرمم. إن تركيب المرمم بجهاز الحديقة قيد التشغيل قد يؤدي إلى حدوث الحوادث.
- ◀ استخدم فقط مراكم بوش المخصصة لجهاز الحديقة هذا. إن استخدام غيرها من المراكم قد يؤدي إلى الإصابات وإلى مخاطر الحرائق.
- ◀ لا تفتح المرمم. يتشكل خطر تقصير الدارة الكهربائية. احم المرمم من الحرارة، بما فيه التعرض لأشعة الشمس باستمرار ومن النار والماء والرطوبة. قد يتشكل خطر الانفجار.
- ◀ قد تنطلق الأبخرة عند إتلاف المرمم واستخدامه بطريقة غير ملائمة. أمن توفير الهواء النقي وراجع الطبيب إن شعرت بالأم. قد تهيج هذه الأبخرة المجاري التنفسية.
- ◀ استخدم المرمم فقط بالاتصال مع متّج بوش. يتم وقاية المرمم من زيادة التحميل الخطير بهذه الطريقة فقط دون غيرها.
- ◀ يمكن أن يتعرض المرمم لأضرار من خلال الأشياء المدببة مثل المسامير والمفكات أو من خلال تأثير القوى الخارجية. وقد يؤدي هذا إلى تقصير الدارة الكهربائية الداخلية واحتراق المرمم وأخروج الأذخنة منه أو انفجاره وتعرضه لسخونة مفرطة.
- ◀ لا تقوم بتقصير الدارة الكهربائية بالمرمم. يتشكل خطر الانفجار.
- ◀ احم المرمم من الرطوبة والماء.
- ◀ خزن المرمم فقط ضمن مجال حراري يقع بين 20°C - وحتى 50°C. لا تترك المرمم في السيارة في فصل الصيف مثلاً.
- ◀ نظف شقوق التهوية بالمرمم من فترة لآخرى بواسطة فرشاة طرية ونظيفة وجافة.

- ◀ امسك بالجهاز من قبل سطوح القبض المعزولة فقط (المقبض اليدوي الرئيسي 11، المقبض اليدوي الأمامي 6 أو مجال القبض الإضافي 8) لأن سكين القص قد تلامس الخطوط الكهربائية المخفية. إن تلامس سكين القص مع الخطوط التي يسري بها جهد كهربائي قد يكهرب أيضاً الأجزاء المعدنية بالجهاز ليؤدي إلى صدمة كهربائية.
- ◀ امسك بالعدة الكهربائية من قبل سطوح القبض المعزولة فقط، لأن سكين القص قد تلامس الخطوط الكهربائية المخفية. إن تلامس سكين القص مع الخطوط التي يسري بها جهد كهربائي قد يكهرب الأجزاء المعدنية بالجهاز ليؤدي إلى صدمة كهربائية.
- ◀ احم مقص التقصيب من قبل المقبض عند توقف الساكنين عن الحركة. لئس مقص التقصيب دائماً بغطاء الوقاية عند نقله أو خزنه. إن معاملة الجهاز بحذر يقلل من مخاطر الإصابات بالساكنين.
- ◀ احرص على تركيب جميع تجهيزات الأمان والمقابض عند استخدام الجهاز. لا تحاول أبداً أن تقوم بتشغيل جهاز لم يتم تركيبه بشكل كامل أو جهاز تم تعديله بطريقة غير مسموحة.

### تعليمات تحذير إضافية

- ◀ لا تسمح للأطفال أو للأشخاص ذوي المقدرات الجسدية أو الحسية أو العقلية المحدودة أو القليلي الخبرة و/أو المعدومي المعرفة و/أو للأشخاص الغير مطلعين على التعليمات هذه أبداً أن يستعملوا جهاز الحديقة. يجوز أن تد الأحكام الوطنية من سن المستخدم.
- ◀ ينبغي مراقبة الأطفال لضمان عدم لعبهم بجهاز الحديقة.
- ◀ اقبض على الجهاز بواسطة يدك الائتئين بإحكام من قبل سطوح القبض الصحيحة وأمن الوقوف بشكل آمن. يتم توجيه الجهاز بكلتا اليدين بشكل أكثر أماناً.
- ◀ احم الجهاز دائماً بحيث تكون عارضة السكين بشكل أفقي.
- ◀ انتظر إلى أن تتوقف العدة الكهربائية عن الحركة قبل أن تركنها.
- ◀ لا يجوز أن يتواجد الأشخاص الآخرين أو الحيوانات ضمن مجال يبلغ 3 أمتار أثناء التشغيل. يتحمل المستخدم المسؤولية ضمن مجال العمل.
- ◀ لا تقص سياج الشجيرات بمقص التقصيب أبداً أثناء تواجد الأشخاص ولا سيما الأطفال أو الحيوانات المنزلية على مقربة مباشرة.
- ◀ إن المستخدم أو المستعمل هو الذي يحمل مسؤولية الحوادث أو الإصابات التي تصيب الأشخاص الآخرين أو ممتلكاتهم.
- ◀ لا تلمس مقص التقصيب أبداً من قبل جذع السكين.
- ◀ احمص سياج الشجيرات المرغوب قصه بدقة وأبعد جميع الأسلاك وغيرها من الأغراض الغريبة.
- ◀ احمص قبل الاستعمال دائماً، إن كانت الساكنين ولوالب الساكنين وغيرها من أجزاء آلية القطع مستهلكة أو تالفة. لا تعمل أبداً بواسطة آلية قطع تالفة أو مستهلكة بشكل شديد.
- ◀ تمرن على استخدام مقص التقصيب حتى تتمكن من توقيفه فوراً في الحالات الطارئة.
- ◀ قص بواسطة مقص التقصيب فقط أثناء ضوء النهار أو بالإضاءة الاصطناعية الجيدة.

الشغل والعمل المراد تنفيذه. استخدام العدد الكهربائي لغير الأشغال المخصصة لأجلها قد يؤدي إلى حدوث الحالات الخطيرة.

احرص على إبقاء المقابض وأسطح المسك جافة ونظيفة وخالية من الزيوت والشحوم. المقابض وأسطح المسك الزلقة لا تتيح التشغيل والتحكم الآمن في العدة في المواقف غير المتوقعة.

## حسن معاملة واستخدام العدد المزودة بمركم

اشحن المراكم فقط في أجهزة الشحن التي يُنصح باستخدامها من طرف المنتج. قد يتسبب جهاز الشحن المخصصة لنوع معين من المراكم في خطر الحريق إن تم استخدامه مع نوع آخر من المراكم.

استخدم العدد الكهربائي فقط مع المراكم المصممة لهذا الغرض. قد يؤدي استخدام المراكم الأخرى إلى إصابات وإلى خطر نشوب الحرائق.

حافظ على إبعاد المركم الذي لا يتم استعماله عن مشابك الورق وقطع النقود المعدنية والمفاتيح والمسامير واللوابب أو غيرها من الأغراض المعدنية الصغيرة التي قد تقوم بتوصيل الملامس ببعضهما البعض. قد يؤدي تقصير الدارة الكهربائية بين ملامس المركم إلى الاحتراق أو إلى اندلاع النار.

قد يتسرب السائل من المركم في حالة سوء الاستعمال. تجنب ملامسته. اشطفه بالماء في حال ملامسته بشكل غير مقصود. إن وصل السائل إلى العينين، فراجع الطبيب إضافة إلى ذلك. قد يؤدي سائل المركم المتسرب إلى تهيج البشرة أو إلى الاحتراق.

لا تستخدم عدة أو مركم تعرضاً لأضرار أو للتعديل. البطاريات المتعرضة لأضرار أو لتعدلات قد ينتج عنها أشياء لا يمكن التنبؤ بها، قد تسبب نشوب حريق أو حدوث انفجار أو إصابات.

لا تعرض المركم أو العدة لنار أو درجة حرارة زائدة. التعرض للنار أو لدرجة حرارة أعلى من 130 °C قد يتسبب في الانفجار.

اتبع تعليمات الشحن ولا تقم بشحن المركم أو العدة خارج نطاق درجة الحرارة الممدد في التعليمات. الشحن بشكل غير صحيح أو في درجات حرارة خارج النطاق الممدد قد يعرض المركم لأضرار ويؤدي من مخاطر الحريق.

## الخدمة

احرص على إصلاح عدتك الكهربائية فقط بواسطة العمال المتخصصين وباستعمال قطع الغيار الأصلية فقط. يضمن ذلك المحافظة على أمان الجهاز.

لا تقم بأعمال خدمة على المراكم التالفة. أعمال الخدمة على المراكم يجب أن تقوم بها الجهة الصانعة فقط أو مقدم الخدمة المعتمد.

## ملاحظات الأمان لمقصات التقصيب

حافظ على إبعاد جميع أعضاء الجسد عن عارضة السكين. لا تحاول أن تبعد المواد المقصوفة أو أن تمسك بالمواد المرغوب قصها أثناء سير عارضة السكين. تأكد من إطفاء المفتاح ومن فك المركم قبل أن تبعد المواد المقصوفة المنقطعة. إن لحظة عدم انتباه واحدة أثناء استخدام مقص التقصيب قد تؤدي إلى إصابات خطيرة.

تجنب التشغيل بشكل غير مقصود. تأكد من كون العدة الكهربائية مطفاة قبل توصيلها بالتيار الكهربائي و/أو بالمركم، وقبل رفعها أو حملها. إن كنت تضع إصبعك على المفتاح أثناء حمل العدة الكهربائية أو إن وصلت الجهاز بالشبكة الكهربائية بينما لامفتاح على وضع التشغيل، قد يؤدي إلى وقوع الحوادث.

انزع أداة الضبط أو مفتاح الربط قبل تشغيل العدة الكهربائية. قد تؤدي الأداة أو المفتاح المتواجد في جزء دوار من الجهاز إلى الإصابة بجروح.

تجنب أوضاع الجسد الغير طبيعية. قف بأمان وحافظ على توازنك دائماً. سيسمح لك ذلك بالتحكم في الجهاز بشكل أفضل في المواقف الغير متوقعة.

ارتد ثياب مناسبة. لا ترتد الثياب الفضفاضة أو الحلى. احرص على إبقاء الشعر والملابس بعيداً عن الأجزاء المتحركة. قد تتشابك الثياب الفضفاضة والحلى والشعر الطويل بالأجزاء المتحركة.

إن جاز تركيب تجهيزات شطف وتجميع الغبار، فتأكد من أنها موصولة وبأنه يتم استخدامها بشكل سليم. قد يقلل استخدام تجهيزات لشطف الغبار من المخاطر الناتجة عن الغبار.

لا تستخدم العدة الكهربائية بلا مبالاة وتجاهل قواعد الأمان الخاصة بها نتيجة لتعودك على استخدام العدة الكهربائية وكثرة استخدامها. فقد يتسبب الاستخدام دون حرص في حدوث إصابة بالغة تحدث في أجزاء من الثانية.

## حسن معاملة واستخدام العدد الكهربائي

لا تفرط بتحميل الجهاز. استخدم لتنفيذ أشغال العدة الكهربائية المخصصة لذلك. إنك تعمل بشكل أفضل وأكثر أماناً بواسطة العدة الكهربائية الملائمة في مجال الأداء المذكور.

لا تستخدم العدة الكهربائية إن كان مفتاح تشغيلها تالف. العدة الكهربائية التي لم يعد من الممكن التحكم بها عن طريق مفتاح التشغيل والإطفاء تعتبر خطيرة ويجب أن يتم إصلاحها.

اسحب القابض من المقبس و/أو اخلع المركم، إذا كان قابلاً للخلع، قبل ضبط الجهاز وقبل استبدال الملحقات أو قبل تخزين الجهاز. تمنع هذه الإجراءات وقائية تشغيل العدة الكهربائية بشكل غير مقصود.

احتفظ بالعدد الكهربائي التي لا يتم استخدامها بعيداً عن متناول الأطفال. لا تسمح باستخدام العدة الكهربائية لمن لا خبرة له بها أو لمن لم يقرأ تلك التعليمات. العدد الكهربائي خطيرة إن تم استخدامها من قبل أشخاص دون خبرة.

اعتن بالعدة الكهربائية والملحقات بشكل جيد. تأكد أن أجزاء الجهاز المتحركة مركبة بشكل سليم وغير مستعصبة عن الحركة، وتفحص ما إن كانت هناك أجزاء مكسورة أو في حالة تؤثر على حسن أداء العدة الكهربائية. ينبغي إصلاح هذه الأجزاء التالفة قبل إعادة تشغيل الجهاز. الكثير من الحوادث مصدرها العدد الكهربائي التي تتم صيانتها بشكل ردي.

حافظ على إبقاء عدد القطع نظيفة وحادة. إن عدد القطع ذات حواف القطع الحادة التي تم صيانتها بعناية تتكلم بشكل أقل ويمكن توجيهها بشكل أيسر.

استخدم العدد الكهربائي والتوابع وريش الشغل وإلخ. حسب هذه التعليمات. تراعى أثناء ذلك شروط

يشير مصطلح "العدة الكهربائية" في التحذيرات إلى العدة الكهربائية الموصلة بالشبكة الكهربائية (بواسطة كابل الشبكة الكهربائية) أو إلى العدة الكهربائية المزودة بمركم (دون كابل الشبكة الكهربائية).

## الأمان بمكان الشغل

- حافظ على نظافة مكان شغلك وإضاءةه بشكل جيد.
- الفوضى في مكان الشغل ونطاقات العمل غير المضاهة قد تؤدي إلى وقوع الحوادث.
- لا تشتغل بالعدة الكهربائية في نطاق معرض لخطر الانفجار مثل الأماكن التي تتوفر فيه السوائل أو الغازات أو الأغبرة القابلة للاشتعال. العدد الكهربائية تولد شرراً قد يتطاير، فيشعل الأغبرة والأبخرة.
- حافظ على بقاء الأطفال وغيرهم من الأشخاص بعيداً عندما تستعمل العدة الكهربائية. تشتيت الانتباه قد يتسبب في فقدان السيطرة على الجهاز.

## الأمان الكهربائي

- يجب أن يتلائم قابس العدة الكهربائية مع المقبس.
- لا يجوز تغيير القابس بأي حال من الأحوال. لا تستعمل القوابس المهيأة مع العدد الكهربائية المؤرضة (ذات طرف أرضي). تخفّض القوابس التي لم يتمّ تغييرها والمقابس الملائمة من خطر الصدمات الكهربائية.
- تجنب ملامسة جسمك للأسطح المؤرضة كالأنابيب والمبردات والمواقد أو التلّاجات. يزداد خطر الصدمات الكهربائية عندما يكون جسمك مريض أو موصل بالأرضي.
- أبعد العدة الكهربائية عن الأمطار أو الرطوبة. يزداد خطر الصدمات الكهربائية إن تسرب الماء إلى داخل العدة الكهربائية.
- لا تسيء استعمال الكابل. لا تستخدم الكابل في حمل العدة الكهربائية أو سحبها أو سحب القابس من المقبس. إحرص على إبعاد الكابل عن الحرارة والزيت والحواف المادّة والأجزاء المتحركة. تزيد الكابلات التالفة أو المتشابكة من خطر الصدمات الكهربائية.
- عند استخدام العدة الكهربائية خارج المنزل اقتصر على استخدام كابلات التمديد الصالحة للاستعمال الخارجي. يقلل استعمال كابل تمديد مخصص للاستعمال الخارجي من خطر الصدمات الكهربائية.
- إن لم يكن بالإمكان تجنب تشغيل العدة الكهربائية في الأجواء الرطبة، فاستخدم مفتاح للوقاية من التيار المتخلف. إن استخدام مفتاح للوقاية من التيار المتخلف يقلل خطر الصدمات الكهربائية.

## أمان الأشخاص

- كن يقظاً وانتبه إلى ما تفعله واستخدم العدة الكهربائية بتعقل. لا تستخدم عدة كهربائية عندما تكون متعباً أو عندما تكون تمت تأثير المخدرات أو الكحول أو الأدوية. عدم الانتباه للحظة واحدة عند استخدام العدة الكهربائية قد يؤدي إلى إصابات خطيرة.
- ارتد تجهيزات الحماية الشخصية وارتد دائماً نظارات واقية. يحد ارتداء تجهيزات الحماية الشخصية، كقناع الوقاية من الغبار وأحذية الأمان الواقية من الانزلاق والخوذ أو واقية الأذنين، حسب ظروف استعمال العدة الكهربائية، من خطر الإصابة بجروح.

## عربي

## تعليمات الأمان

### شرح صور الرموز

ملاحظة خطر عامة.



اقرأ تعليمات التشغيل هذه.



لا تستعمل جهاز المديقة أثناء هطول الأمطار ولا تعرضه للمطر.



احرص على عدم إصابة الأشخاص المتواجدين على مقربة من المكان من خلال الأشياء المقدوفة.



حافظ على إبقاء الأشخاص على بعد آمن عن جهاز المديقة إن كانوا واقفين على مقربة منه.



ارتد دائماً قفازات واقية ونظارات واقية. كما ننصح بارتداء عتاد وقاية إضافي كأحذية الأمان الواقية من الانزلاق وخوذة واقية. إن ثياب الوقاية الملائمة تقلل مخاطر الإصابات من جراء الأغصان المتساقطة وملامسة سكين القص عن غير قصد.

لا تلمس كبلات الكهرباء أو الهاتف أبداً. يسري جهد عال بهذه الكبلات. خطر كبير يحدث صدمة كهربائية. حافظ على بعد 10 م على الأقل.

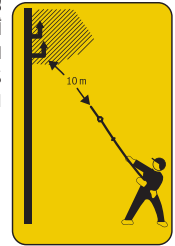

تحذير: ينبغي على الأشخاص الموجودين على مقربة من المكان أن يحافظوا على بعد آمن عن جهاز المديقة أثناء تشغيله.

## تحذيرات أمان عامة للعدد الكهربائية

- تحذير! اطلع على كافة تحذيرات الأمان والتعليمات الكهربائية. الصور والمواصفات المرفقة بالعدة الكهربائية. عدم اتباع التعليمات الواردة أدناه قد يؤدي إلى حدوث صدمة كهربائية، إلى نشوب حريق و/أو الإصابة بجروح خطيرة.
- احتفظ بجميع التحذيرات والتعليمات للرجوع إليها فيما بعد.

ایرادها	دلیل ممکن	راه حل
نمایشگر وضعیت شارژ فرمز چشمک می زند فرآیند شارژ انجام نمی شود	باتری قرار داده نشده و یا بدرستی قرار داده نشده است	باتری را بدرستی (بطور کامل) در دستگاه شارژ قرار دهید
	ترمینالهای (کنتاکت های) باتری آلوده شده اند	ترمینالها یا کنتاکت های باتری را بطور مثال از طریق قرار دادن و بیرون آوردن مکرر باتری تمیز کنید، در صورت لزوم باتری را تعویض نمایید
	باتری قابل استفاده نمیشود	باتری را تعویض نمایید
نمایشگرهای شارژ باتری روشن نمی شوند	دو شاخه اتصال دستگاه شارژ یا به جریان برق متصل نیست و یا اینکه به درستی متصل نیست	دو شاخه اتصال به جریان برق را (بطور کامل) در داخل پریز برق فشار بدهید
	دو شاخه اتصال، کابل برق و یا دستگاه شارژ ایراد دارد	ولتاژ شبکه را کنترل نمایید، دستگاه شارژر در صورت لزوم از طرف یک شرکت مجازی که خدمات پس از فروش برای ابزارآلات برقی شرکت بوش را ارائه میدهد کنترل شود

## حمل دستگاه

باتریهای لیتیوم-یونی تابع مقررات حمل کالاهای پرخطر می باشند. کاربر می تواند باتریها را بدون استفاده از روکش در خیابان حمل کند.  
در صورت ارسال توسط شخص ثالث (مانند: حمل و نقل هوایی یا زمینی) باید تمهیدات مربوط به بسته بندی و علامتگذاری مورد توجه قرار گیرد. در اینصورت باید حتما جهت آماده سازی قطعه ارسالی به کارشناس حمل کالاهای پرخطر مراجعه کرد.  
باتریها را فقط در صورتی ارسال کنید که بدنه آنها آسیب ندیده باشد. اتصالات (کنتاکتهای) باز را بپوشانید و باتری را طوری بسته بندی کنید که در بسته بندی تکان نخورد.  
در این باره لطفاً به مقررات و آیین نامه های ملی توجه کنید.

## از رده خارج کردن دستگاه

ابزارهای برقی، باتری ها، متعلقات و بسته بندی ها، باید طبق مقررات حفظ محیط زیست از رده خارج و بازیافت شوند.



ابزار برقی و باتری ها/باتری های قابل شارژ را داخل زباله دان خانگی نیندازید!



### فقط برای کشورهای عضو اتحادیه اروپا:

طبق آئین نامه و دستورالعمل اروپائی 2012/19/EU، و نیز بر مبنای آئین نامه و دستورالعمل اروپائی 2006/66/EC، باید ابزارهای برقی غیرقابل استفاده و همچنین باتری های آسیب دیده یا فرسوده را جداگانه جمع آوری نمود و نسبت به بازیافت متناسب با محیط زیست اقدام بعمل آورد.

### باتری ها:

#### لیتیوم-یونی (Li-Ion):

لطفاً به تذکرات مبحث «حمل دستگاه»، صفحه 310 توجه کنید.

حق هرگونه تغییری محفوظ است.

## سرویس، نگهداری و حمل و نقل

### (رجوع شود به تصاویر K + L)

قبل از هرگونه کاری روی ابزار باغبانی (از قبیل سرویس، تعویض ابزار و غیره) و نیز حمل و نقل و نگهداری، باتری را از دستگاه بیرون آورید. در صورت فعال شدن ناخواسته کلید قطع و وصل با دکمه قفل کننده خطر جراثیم وجود دارد.

### سرویس تیغه

تیغه برش را قبل و بعد از استفاده توسط اسپری توصیه شده چرب کنید.

### نگهداری و حمل و نقل

جهت نگهداری و حمل و نقل، باتری را از چیپی شمشاد زن تلسکوپ شارژی بیرون آورید و روکش محافظ تیغه را نصب کنید.

## خدمات پس از فروش و مشاوره

### با مشتریان

[www.bosch-garden.com](http://www.bosch-garden.com)

برای هرگونه سؤال و یا سفارش ابزار یدکی و متعلقات، حتماً شماره فنی ده رقمی کالا را مطابق برجسب روی ابزار برقی اطلاع دهید.

### ایران

روبرت بوش - ایران  
میدان ونک، خیابان خدایم  
تقاطع آفتاب، پلاک 3، برج مادیران، طبقه 3  
تهران 1994834571  
تلفن: +98 21 86092057

## راهنمایی های عملی (رجوع شود به تصویر L)

### سیستم ضد بلوکه

این دستگاه جهت استفاده شما مجهز به سیستم ضد بلوکه شدن می باشد. چنانچه تیغه به ماده سختی برخورد کند، فشار روی موتور افزایش می یابد. سیستم میکرو الکترونیکی تعبیه شده، فشار را تشخیص می دهد و اتصال

موتور را چندین بار عوض می کند تا مانع بلوکه شدن تیغه برش شود و عمل بریدن انجام گردد. تعویض اتصال قابل شنیدن است و تا 3 ثانیه طول می کشد.

پس از انجام برش، دستگاه دوباره در حالت عادی به کار ادامه می دهد یا تیغه برش در صورت ادامه وجود فشار بر موتور به طور خودکار در وضعیت باز می ماند (مثلا چنانچه به اشتباه یک تکه از حصار فلزی ابزار باغبانی را بلوکه کند).

### جستجوی خطا

جدول زیر ایرادها را نشان می دهد که در صورت عدم کارکرد صحیح ابزار باغبانی، با ذکر علت و راه حل می توانند به شما کمک کنند. چنانچه از این طریق نتوانستید مشکل را برطرف کنید به تعمیرکار خود مراجعه کنید.

◀ توجه: ابزار باغبانی را قبل از جستجوی خطا خاموش کنید و باتری آنرا بیرون بکشید.

ایرادها	دلیل ممکن	راه حل
مدت برش به ازای هر شارژ کم است	اصطکاک زیاد به دلیل چرب نکردن تیغه بایستی تمیز شود	با روغن (1 609 200 399) چرب کنید تیغه را تمیز کنید
	تکنیک برش بد است	رجوع شود به «تذکرات کاری»
	باتری کاملا پر نمی شود	باتری را شارژ کنید، رجوع کنید به «راهنمایی برای شارژ»
	فیوز محافظ دمای باتری پریده است	بگذارید باتری خنک شود و دوباره راه اندازی کنید
تیغه ها کند حرکت می کنند یا عملکرد ضد بلوکه کار نمی کند	باتری خالی است	بگذارید باتری خنک شود و دوباره راه اندازی کنید
	باتری خارج از محدوده دمای مجاز نگهداری شده است	بگذارید باتری به دمای محیط برسد (در محدوده دمای مجاز بین 0-45 °C)
اره چمن زن کار نمی کند	باتری خالی است	باتری را شارژ کنید، رجوع کنید به «راهنمایی برای شارژ»
	قفل کلید درست جا نیافتاده است	رجوع شود به «راه اندازی»
اره چمن زن با توقف کار می کند	جهت چرخش موتور مرتبا عوض می شود و پس از حدود 3 ثانیه می ایستد	رجوع شود به «راهنمایی های کاربری» (عملکرد ضد بلوکه)
	اتصال درونی کابل های ابزار باغبانی معیوب است	به نمایندگی Bosch مراجعه کنید
	کلید قطع و وصل خراب است	به نمایندگی Bosch مراجعه کنید
موتور کار می کند، تیغه ها حرکت نمی کنند	عیب درونی	به نمایندگی Bosch مراجعه کنید
تیغه ها داغ می شوند	اصطکاک زیاد به دلیل چرب نکردن تیغه کند است	با روغن (1 609 200 399) چرب کنید تیغه ها
	تیغه لب پریدگی دارد	به نمایندگی Bosch مراجعه کنید
تیغه حرکت نمی کند	باتری خالی است	باتری را شارژ کنید، رجوع کنید به «راهنمایی برای شارژ»
	ابزار باغبان خراب است	به نمایندگی Bosch مراجعه کنید
لرزش شدید/سر و صدا	ابزار باغبان خراب است	به نمایندگی Bosch مراجعه کنید

افت قابل توجه مدت زمان کارکرد باتری که تازه شارژ شده است، نمایانگر آن است که باتری فرسوده و مستعمل شده و باید تعویض شود.

## نصب

قبل از هر گونه کاری روی ابزار باغبانی (از قبیل سرویس، تعویض ابزار و غیره) و نیز حمل و نقل و نگهداری، باتری را از دستگاه بیرون آورید. در صورت فعال شدن ناخواسته کلید قطع و وصل با دکمه قفل کننده خطر جراثیم وجود دارد.

## جمع کردن ابزار (رجوع شود به تصویر C+E)

سُر قیچی شمشاد زن و دسته تلسکوپي را ماساس به هم متصل و با بستن اتصال 3 محکم کنید. مطمئن شوید که هر دو قسمت به طور صحیح نصب و قفل شده باشند. کمربند حمل 8 را به حلقه های کمربند 7/9 دسته ها ببندید. لطفا توجه کنید که کمربند حمل دارای دو قلاب با اندازه های متفاوت است. مطمئن شوید که قلاب بزرگ تر 16 به حلقه دسته پشتی 9 و قلاب کوچک تر به حلقه دسته جلویی 15 7 بسته می شود. روکش محافظ تیغه را بردارید.

## تنظیم ارتفاع تلسکوپي (رجوع شود به

### تصویر F)

تنظیم کننده ارتفاع تلسکوپي 5 را با چرخاندن شل کنید و لوله تلسکوپي 4 را روی اندازه دلخواه قرار دهید و تنظیم کننده ارتفاع تلسکوپي 5 را دوباره سفت نمایید. بر حسب نوع کاربری و ارتفاع شمشاد می توان لوله تلسکوپي 4 را به اندازه 2,1 متر تا 2,60 متر تنظیم کرد.

## تنظیم سُر چرخان (رجوع شود به تصویر H)

همزمان روی هر دو دکمه تنظیم 2 فشار دهید، سُر چرخان را با حرکت به بالا و پایین سُر اره شاخه بُر روی حالت دلخواه بگذارید، دکمه های تنظیم 2 را رها کنید و مطمئن شوید که سُر قیچی شمشاد زن به طور صحیح قفل شده است. سُر چرخان را می توان در 10 حالت قفل کرد.

## طرز کار

### نحوه روشن و خاموش کردن (رجوع شود

#### به تصویر A)

جهت روشن کردن دستگاه، ابتدا دکمه قفل کننده 10 و سپس کلید قطع و وصل 12 را فشار دهید. هنگام کار با ابزار، دکمه قطع و وصل را فشرده نگه دارید. هنگام روشن بودن دستگاه می توانید دکمه قفل کننده را رها کنید.

برای خاموش کردن ابزار برقی، کلید روشن/خاموش 12 را رها کنید.

جهت صرفه جویی در انرژی، ابزار برقی را فقط وقتی روشن کنید که می خواهید از آن استفاده کنید.

باتری لیتیوم-یونی از طریق «استفاده از الکترونیک» (Electronic Cell Protection) در مقابل خالی شدن کامل محافظت می شود. در صورت خالی بودن باتری ابزار برقی بوسیله کلید حفاظتی خاموش می شود: دستگاه دیگر کار نمی کند.

## مفهوم چراغهای نمایشگر (AL 1815 CV)

### روشن شدن چراغ نمایشگر شارژ باتری،

#### بطور چشمک زن

شارژ شدن باتری با روشن شدن بطور چشمک زن چراغ نمایشگر شارژ باتری، مشخص میشود.

روشن شدن چراغ نمایشگر شارژ باتری، بطور مداوم

روشن شدن بطور مداوم چراغ نمایشگر شارژ باتری، نشان میدهد که باتری بطور کامل شارژ شده است و یا اینکه دمای باتری خارج از محدوده دمای مجاز برای شارژ قرار دارد و از اینرو باتری شارژ نمی شود. به محض اینکه دمای باتری تحت دمای مجاز قرار بگیرد، باتری شارژ میشود.

در صورت عدم قرار داشتن باتری در داخل محفظه، روشن شدن مداوم چراغ نمایشگر شارژ باتری، نشان می دهد که دوشاخه اتصال دستگاه شارژ در داخل پریز برق قرار دارد و دستگاه شارژ آماده برای کار است.

## خطا - علت و راه حل

علت	راه حل
روشن شدن چراغ نمایشگر شارژ باتری، بطور مداوم روشن شدن چراغ قرمز رنگ نمایشگر شارژ باتری، بطور چشمک زن	امکان شارژ کردن وجود ندارد
باتری قرار داده نشده و یا بدرستی قرار داده نشده است	باتری را بدرستی (بطور کامل) در دستگاه شارژ قرار دهید
ترمینالهای (کنتاکت های) باتری آلوده شده اند	ترمینالها یا کنتاکت های باتری را بطور مثال از طریق قرار دادن و بیرون آوردن مکرر باتری تمیز کنید، در صورت لزوم باتری را تعویض نمایید
باتری قابل استفاده نمیشود	باتری را تعویض نمایید
چراغهای و نمایشگر شارژ باتری، روشن نمیشوند	دو شاخه اتصال دستگاه شارژ یا به جریان متصل نیست و یا اینکه به درستی متصل نیست
دو شاخه اتصال دستگاه شارژ در صورت لزوم از طرف یک شرکت مجازی که خدمات پس از فروش برای ابزارآلات برقی شرکت بوش را ارائه میدهد کنترل شود	ولتاژ شبکه را کنترل نمایید دستگاه شارژر در صورت لزوم از طرف یک شرکت مجازی که خدمات پس از فروش برای ابزارآلات برقی شرکت بوش را ارائه میدهد کنترل شود

## راهنمایی جهت شارژ کردن

در صورت شارژ کردن ممتد یا پی در پی بدون توقف ممکن است دستگاه شارژ داغ شود. این به معنی عیب فنی دستگاه شارژ نیست.



## نحوه کاربرد دستگاه

### برای ایمنی شما

**فرآیند بارگذاری (شارژ)**  
به مجرد اتصال دوشاخه برق شارژر به پریز برق و همچنین قرار گرفتن باتری در داخل محفظه باتری، فرآیند شارژ آغاز می شود.

بوسیله روش ماهرانه شارژر، میزان شارژ باتری بطور اتوماتیک مشخص و باتری تحت جریان شارژ ایده آل، بر حسب میزان دما و همچنین ولتاژ آن، شارژر می شود. با این روش طول عمر باتری افزایش یافته و به هنگام نگهداری آن در داخل دستگاه شارژر همواره بطور کامل، شارژر باقی میماند.

### مفهوم چراغهای نمایشگر (AL 1830 CV)

#### چراغ چشمک زن (تند) وضعیت شارژر باتری سبز

**Charge**  فرآیند شارژر سریع توسط چشمک زدن سریع نمایشگر سبز شارژر باتری اعلام می شود. تذکر: فرآیند شارژر سریع باتری منحصراً زمانی امکان پذیر است که دمای باتری تحت دمای مجاز برای شارژر قرار داشته باشد. رجوع شود به مبحث «مشخصات فنی».

#### چراغ چشمک زن (آهسته) وضعیت شارژر باتری سبز

**GO 80%**  در صورت وضعیت شارژر باتری به مقدار 80% چراغ سبز نمایشگر وضعیت شارژر باتری آهسته چشمک می زند. باتری را می توان جهت استفاده ی سریع جدا کرد.

#### روشن شدن مداوم چراغ سبز رنگ نمایشگر شارژر باتری

**100%**  روشن شدن مداوم چراغ سبز رنگ نمایشگر شارژر باتری، نشان می دهد که باتری بطور کامل شارژ شده است.

در صورت عدم قرار داشتن باتری در داخل محفظه، روشن شدن مداوم چراغ نمایشگر شارژر باتری، نشان می دهد که دوشاخه اتصال دستگاه شارژر در داخل پریز برق قرار دارد و دستگاه شارژر آماده برای کار است.

#### روشن شدن چراغ قرمز رنگ نمایشگر شارژر باتری، بطور مداوم

 روشن شدن مداوم چراغ قرمز رنگ نمایشگر شارژر باتری، نشان میدهد که دمای باتری خارج از محدوده دمای مجاز برای شارژر قرار دارد. رجوع شود به مبحث «مشخصات فنی». به محض دستیابی به محدوده دمای مجاز، دستگاه شارژر بطور اتوماتیک با انجام شارژ سریع آغاز میکند.

#### روشن شدن چشمک زن چراغ قرمز رنگ نمایشگر شارژر باتری

**---**  روشن شدن چشمک زن چراغ قرمز رنگ نمایشگر شارژر باتری، نشان میدهد که اختلال دیگری در فرآیند شارژر وجود دارد. رجوع شود به مبحث «خطا - علت و راه حل».

- ◀ قبل از هر گونه کاری روی ابزار باغبانی (از قبیل سرویس، تعویض ابزار و غیره) و نیز حمل و نقل و نگهداری، باتری را از دستگاه بیرون آورید. در صورت فعال شدن ناخواسته کلید قطع و وصل با دکمه قفل کننده خطر جرات وجود دارد.
- ◀ پس از خاموش شدن اهر چمن زن، تیغه آن چند صدم ثانیه در حرکت می ماند.
- ◀ به تیغه در حال حرکت دست نزنید.
- ◀ تنها پس از اافتادن کامل باتری، کلید را فعال کنید.

#### قرار دادن/برداشتن باتری (رجوع کنید به تصاویر D+K)

تذکر: در صورت استفاده از باتری های نامناسب، امکان بروز اختلال در عملکرد یا آسیب دیدگی ابزار وجود دارد. باتری شارژر شده 13 را در دسته تلسکوپی جای دهید. مطمئن شوید که باتری کاملاً جا افتاده است. جهت در آوردن باتری 13 دکمه های آزاد کننده باتری 14 را فشار دهید و باتری را از طرف جلو به سمت دندانه های تیغه بیرون بکشید.

#### نحوه شارژ کردن باتری

◀ از دستگاه شارژر دیگری استفاده نکنید. فقط این شارژر کننده ها با باتری لیتیوم-یونی ابزار باغبانی شما مطابقت دارند.

◀ به ولتاژ شبکه توجه کنید! ولتاژ منبع جریان برق باید مقادیر مندرج در مشخصات و ارقام فنی دستگاه شارژر شما مطابقت داشته باشد. دستگاههای شارژی را که برای کاربرد تحت ولتاژ 230V ولت مشخص شده اند، می توان تحت ولتاژ 220V ولت نیز بکار برد.

باتری شارژی مجهز به سیستم کنترل کننده دما است که شارژر بین 0°C و 45°C را ممکن می سازد. از این طریق به طول عمر باتری شارژی افزوده می شود.

تذکر: باتری دستگاه با شارژر اولیه ارسال میشود. برای دست یافتن به توان کامل باتری، قبل از بکار گیری آن برای اولین بار باید شارژر باتری بطور کامل در دستگاه شارژر تکمیل شود.

باتری های لیتیوم-یونی (Li-Ion) را میتوان همه وقت شارژر نمود، بدون اینکه از طول عمر آن کاسته شود. قطع کردن جریان شارژر آسیبی به باتری نمیرساند.

باتری لیتیوم-یونی از طریق «Electronic Cell Protection (ECP)» در مقابل خالی شدن کامل محافظت می شود. در صورت خالی بودن باتری ابزار باغبانی بوسیله کلید حفاظتی خاموش می شود؛ ابزار باغبانی دیگر کار نکند.

**!** توجه دوباره روی کلید خاموش/روشن فشار نیاورید. در غیر اینصورت باتری آسیب می بیند.

به نکات مربوط به نحوه از رده خارج کردن باتری توجه کنید.

## اطلاعات مربوط به صدا و ارتعاش

میزان سطح سر و صدا طبق EN 60335-1 محاسبه می شود. سطح ارتعاش صوتی اندازه گیری شده برحسب a برای ابزار معمولاً برابر است با: سطح فشار صوتی 72 dB (A); سطح توان صوتی 86 dB (A). ضریب خطا (عدم قطعیت)  $K = 4 \text{ dB}$ . میزان کل ارتعاشات  $a_{\text{H}}$  (جمع بردارهای سه جهت) و ضریب خطا K بر مبنای استاندارد EN 60335-1 محاسبه می شوند:  $K = 1,5 \text{ m/s}^2, a_{\text{H}} = 1,1 \text{ m/s}^2$ .

سطح ارتعاش ذکر شده در این دفترچه راهنما مطابق با نورم اندازه گیری EN 60335 محاسبه شده است و می توان آن را برای مقایسه ابزارهای برقی با یکدیگر بکار برد. این مقدار برای تخمین فشار ارتعاش موقت مناسب است. سطح ارتعاش ذکر شده کاربری های اصلی ابزار برقی را ارائه می کند. چنانچه با این وجود ابزار برقی همراه با متعلقات مختلف، با ابزارهای متفاوت یا بدون سرویس کافی بکار برده شود، ممکن است سطح ارتعاش فرق کند. اینگونه ممکن است فشار ارتعاش در تمام محدوده کاری به صورت قابل توجهی افزایش یابد.

جهت تخمین فشار ارتعاش با بستی زمانهایی را که در آن دستگاه خاموش است یا روشن است ولی زیر بار نیست هم ملاحظه کرد. این می تواند فشار ارتعاش را در تمام محدوده کاری به طور قابل توجهی کاهش دهد. قبل از تأثیر ارتعاش ها، اقدامات ایمنی زیر جهت حفاظت کاربر را در نظر بگیرید: سرویس ابزار برقی و ابزارها، گرم نگهداشتن دستگاه، برنامه ریزی جریان کار.

## نحوه نصب و کاربرد

نوع عملکرد	تصویر	صفحه
اجزاء دستگاه	A	320
محتویات ارسالی	B	321
جمع کردن ابزار	C	321
قرار دادن باتری	D	321
سفت کردن کمر بند حمل	E	322
تنظیم ارتفاع تلسکوپی	F	322
برداشتن روکش محافظ روغنکاری دندانهای تیغه	G	323
تنظیم شرف چرخان	H	323
نحوه روشن و خاموش کردن	I	324
راهنمایی های عملی	J	324-325
برداشتن باتری	K	326
سرویس و نگهداری دستگاه	L	326
نحوه انتخاب متعلقات		327

UniversalHedge-Pole 18		قیچی شمشاد زن تلسکوپی شارژی
لیتیوم - یونی (Li-Ion)		باتری
2 607 337 187		شماره فنی
2 607 337 211		1,5 Ah -
2 607 337 199		2,0 Ah -
		2,5 Ah -
18	V=	ولتاژ نامی
		ظرفیت
1,5	Ah	2 607 337 187 -
2,0	Ah	2 607 337 211 -
2,5	Ah	2 607 337 199 -
		تعداد باتری (cell)
5		2 607 337 187 -
5		2 607 337 211 -
5		2 607 337 199 -
AL 1830 CV		دستگاه شارژ
		شماره فنی
... 225 965	EU	2 607 ...
... 225 967	UK	
... 225 969	AU	
3,0	A	جریان (برق) شارژ
		زمان شارژ (باتریهای خالی هستند)
33	(دقیقه) min	1,5 Ah -
45	(دقیقه) min	2,0 Ah -
60	(دقیقه) min	2,5 Ah -
0,40	kg	وزن مطابق استاندارد EPTA-Procedure 01:2014
II / □		کلاس ایمنی
AL 1815 CV		دستگاه شارژ
		شماره فنی
... 226 077	EU	2 607 ...
... 226 079	UK	
... 226 081	AU	
1,5	A	جریان (برق) شارژ
		زمان شارژ (باتریهای خالی هستند)
63	(دقیقه) min	1,5 Ah -
84	(دقیقه) min	2,0 Ah -
105	(دقیقه) min	2,5 Ah -
0,38	kg	وزن مطابق استاندارد EPTA-Procedure 01:2014
II / □		کلاس ایمنی

## اجزاء دستگاہ (رجوع شود به تصویر A)

شماره گذاری اجزای مصور، مربوط به تصویر ابزار باغبانی در صفحه ی تا شو 320 می باشد.

- 1 دندانه های تیغه
  - 2 دکمه های تنظیم برای سُر چرخان
  - 3 اتصال
  - 4 لوله تلسکوپی
  - 5 تنظیم ارتفاع تلسکوپی
  - 6 دسته جلویی
  - 7 حلقه کمر بند حمل در دسته جلویی
  - 8 کمر بند حمل
  - 9 قلاب حلقه کمر بند در دسته پشتی
  - 10 دکمه قفل کننده
  - 11 دسته پشتی (قسمتهای عایق)
  - 12 کلید قطع و وصل
  - 13 باتری
  - 14 دکمه فشاری آزاد کننده باتری
  - 15 قلاب برای حلقه کمر بند حمل، دسته جلویی
  - 16 قلاب برای حلقه کمر بند حمل، دسته پشتی
- کلیه متعلقاتی که در تصویر و یا در متن آمده است، بطور معمول همراه دستگاہ ارائه نمی شود. لطفاً لیست کامل متعلقات را از فهرست برنامه متعلقات اقتباس نمایید.

## مشخصات فنی

UniversalHedge-Pole 18		قیچی شمشاد زن تلسکوپی شارژی
3 600 HB3 0..		شماره فنی
2200	min <sup>-1</sup>	تعداد دور در حالت آزاد
430	mm	طول تیغه
16	mm	دهانه دندانه
2,1-2,6	m	تنظیم ارتفاع
135	°	سُر چرخان، 10 حالت
3,6	kg	وزن مطابق استاندارد EPTA-Procedure 01:2014
رجوع کنید به شماره سری (برچسب) روی ابزار باغبانی		شماره سری
		دمای مجاز محیط
		- در حین شارژ و هنگام کار °C
		- در طول مدت نگهداری °C

- ◀ از محکم بودن مهره ها، پین ها و پیچها مطمئن شوید تا وضعیت کار ایمنی برای اره چمن زن تضمین گردد.
- ◀ مطمئن شوید که قطعات تعویضی از شرکت بوش باشند.
- ◀ دندانه های تیغه را قبل از کار بوسیله اسپری سرویس چرب کنید.

## علامت ها

علامت زیر و معانی آنها میتوانند برای کار و استفاده از ابزار برقی شما پر اهمیت باشند. لطفاً این علامت و مفهوم آنها را خوب بخاطر بسپارید. تفسیر صحیح این علامت به شما کمک میکند که ابزار برقی را بهتر و مطمئن تر مورد استفاده قرار دهید.

معنی	علامت
مسیر یا جهت عکس العمل	
مسیر یا جهت حرکت	
روشن کردن	
خاموش کردن	
متعلقات	

## موارد استفاده از دستگاہ

این دستگاہ جهت استفاده خانگی و برای بریدن درختان، کوتاه کردن شمشادها و بوته ها در ارتفاع در صورت قرار گرفتن کاربر روی زمین در نظر گرفته شده است. دستگاہ برای استفاده روی نردبان یا پله در نظر گرفته نشده است. دستگاہ برای بریدن علف منظور شده است و نمی توان آن را به عنوان چمن زن بکار برد. دستگاہ برای مصارف صنعتی یا تجاری مناسب نیست.

## محتویات ارسالی (رجوع شود به تصویر B)

دستگاہ را با احتیاط از بسته بندی بیرون آورید و کنترل کنید آیا اجزای زیر کامل هستند:

- سُر قیچی شمشاد زن
  - دسته تلسکوپی
  - باتری \*\*
  - دستگاہ شارژ \*\*
  - کمر بند حمل
  - روکش تیغه
  - دفترچه راهنما
- در صورت ناقص یا آسیب دیده بودن اجزای دستگاہ به فروشنده مراجعه کنید.
- \*\* بر حسب کشور مربوط

باغبانی را ندهید. مقررات مربوط به هر کشور می توانند سن کاربر را محدود کنند.

◀ **مراقب کودکان باشید.** اینگونه مطمئن می شوید که کودکان با ابزار بازی نمی کنند.

◀ **تنها باتریهای لیتیوم-یونی از ظرفیت 1,5 Ah (تصویر 3 باتریهای ساعتی) را شارژ کنید.** ولتاژ باتری بایستی با ولتاژ دستگاه شارژ مطابق باشد. باتریهای قلمی قابل شارژ را شارژ نکنید. در غیر اینصورت خطر آتش سوزی یا انفجار وجود دارد.

دستگاه شارژ باتری را در برابر باران و رطوبت محفوظ بدارید. نفوذ آب به داخل دستگاه شارژ، خطر برق گرفتگی را افزایش میدهد.

◀ تنها باتری های لیتیوم-یونی بوش را شارژ کنید. ولتاژ باتری بایستی با ولتاژ دستگاه شارژ مطابق باشد. در غیر اینصورت خطر آتش سوزی یا انفجار وجود دارد.

◀ دستگاه شارژ را تمیز نگاه دارید. در اثر آلودگی خطر برق گرفتگی وجود دارد.

◀ پیش از هر بار استفاده دستگاه شارژ، کابل و دوشاخه اتصال آنرا کنترل کنید. در صورت مشاهده هر گونه آسیب دیدگی، از دستگاه شارژ استفاده نکنید. هرگز دستگاه شارژ را خودتان باز نکنید و تعمیر آنرا منحصراً به متخصصین حرفه ای تحت استفاده از لوازم و قطعات یدکی اصل محمول نمایندید. دستگاه شارژ، کابل و دوشاخه اتصال آن که دچار اختلال و آسیب دیدگی باشند، موجب افزایش خطر برق گرفتگی میشوند.

◀ دستگاه شارژ را بر روی موادی که به سهولت قابل احتراق باشد (از جمله کاغذ، پارچه و غیره) قرار ندهید و همچنین از آن در اماکن قابل احتراق استفاده نکنید. به دلیل گرمایی که در حین فرآیند شارژ تولید میشود، خطر آتشسوزی وجود دارد.

◀ شیار تهویه ی دستگاه شارژ را نپوشانید. دستگاه شارژ ممکن است در غیر اینصورت درست کار نکند.

◀ برای افزایش ایمنی الکتریکی توصیه می شود از یک کلید نشست و خطا با حداکثر آمپراژ فعال 30 آمپر استفاده کنید. کلید نشست و خطا را قبل از کاربری کنترل کنید.

### سرویس و مراقبت

◀ قبل از سرویس یا تمیز کاری روی ابزار باغبانی یا در صورت بدون نظارت ماندن دستگاه برای مدت طولانی، باتری را درآورید. در صورت کار در محدوده تیغه تیز، همواره از دستکش باغبانی استفاده کنید.

◀ ابزار باغبانی را کنترل کنید و قسمتهای فرسوده یا آسیب دیده را جهت اطمینان تعویض کنید.

◀ در صورتیکه باتری آسیب دیده باشد و یا از آن بطور بی رویه استفاده شود، ممکن است از باتری بخارهایی متضاد گردد. در این حالت هوای محیط را تازه کنید؛ اگر احساس ناراحتی کردید، به پزشک مراجعه نمایید. استنشاق این بخارها ممکن است به مجاری تنفسی شما آسیب برساند.

◀ تنها از باتری شارژی مناسب برای ابزار بوش استفاده کنید. فقط اینگونه باتری از فشار زیاد مصون می ماند.

◀ بوسیله ی اشیاء تیز مانند میخ یا پیچگوشتی یا تأثیر نیروی خارجی ممکن است باتری آسیب ببیند. ممکن است اتصالی داخلی رخ دهد و باتری آتش گیرد، دود کند، منفجر شود یا بیش از حد داغ گردد.

◀ از اتصال کوتاه باتری خودداری کنید. خطر انفجار وجود دارد.

◀ باتری را در برابر رطوبت و آب حفظ کنید.

◀ باتری را منحصراً در دمای بین 20°C - درجه تا 50°C درجه نگهداری کنید. بطور مثال باتری را در تابستان داخل اتومبیل نگذارید.

◀ گاه بگاه شیارهای تهویه باتری را بوسیله یک قلم موی یا برس کوچک نرم و خشک تمیز کنید.

## دستورات ایمنی برای دستگاههای شارژ

کلیه دستورات ایمنی و راهنمایی ها را مطالعه



کنید. اشتباهات ناشی از عدم رعایت این دستورات ایمنی ممکن است باعث برق گرفتگی، سوختگی و یا سایر جراحت های شدید شود. این هشدارها و راهنمایی ها را خوب نگهداری کنید.

لطفاً دستگاه شارژ را زمانی بکار گیرید که از کلیه لزومات عملکرد آن بخوبی واقف باشید و کاملاً بتوانید با دستگاه کار کنید و همچنین راهنمایی های لازم را دریافت کرده باشید.

◀ هرگز به کودکان و سایر افراد

دارای کاستیهای روحی و جسمی یا بدون تجربه یا آشنایی یا به اشخاص بدون اطلاع از روش کاربری اجازه استفاده از ابزار

- ◀ نباید اشخاص یا حیوانات در محدوده محل کار قرار گیرند. کاربرد در محیط کار در برابر شخص سوم مسؤول است.
- ◀ هرگز از اهر چمن زن در صورت بودن اشخاص بخصوص کودکان یا حیوانات در نزدیکی شما استفاده نکنید.
- ◀ کاربرد در برابر حوادث یا خسارات روی اشخاص یا املاک مسؤول می باشد.
- ◀ هرگز اهر چمن زن را از دندانه های تیغه در دست نگیرید.
- ◀ حصار مورد برش را به دقت بررسی کنید و سیما و سایر اجسام متفرقه را جدا کنید.
- ◀ قبل از استفاده همیشه کنترل کنید که تیغه، پیچهای تیغه و سایر قسمتهای بخش برش کهنه یا آسیب دیده نباشند. هرگز با قسمتهای بخش برش شل یا شدید فرسوده کار نکنید.
- ◀ خود را با طرز استفاده از اهر چمن زن آشنا کنید تا بتوانید آنرا در شرایط اضطراری متوقف کنید.
- ◀ فقط در روز روشن یا زیر نور مناسب چراغ کار کنید.
- ◀ اطمینان حاصل کنید که همه تجهیزات ایمنی و دسته های ارسالی هنگام کار با دستگاه نصب شده باشند.
- ◀ سعی نکنید اهر چمن زن را که بطور کامل نصب نشده است یا دارای تغییرات غیر مجاز می باشد، بکار برید.
- ◀ هرگز اهر چمن زن را از تجهیزات ایمنی در دست نگیرید.
- ◀ هنگام کار با قیچی شمشاد زن به محکم بودن جایگاه خود توجه کنید و همیشه تعادل خود را حفظ کنید. از دستگاه روی پله یا نردبان استفاده نکنید.
- ◀ در هنگام کار از محیط خود اطمینان حاصل کنید و به خطرات ممکن که حین بریدن حصار قابل شنیدن نیستند توجه داشته باشید.
- ◀ از محکم بودن مهره ها، پین ها و پیچها مطمئن شوید تا وضعیت کار ایمنی برای اهر چمن زن تضمین گردد.
- ◀ قیچی شمشاد زن را در یک جای خشک، سربسته و دور از دسترس کودکان قرار دهید.
- ◀ قطعات کهنه یا آسیب دیده را جهت اطمینان تعویض کنید.
- ◀ هرگز سعی نکنید ابزار باغبانی را خودتان تعمیر کنید، به جز اینکه شما آموزش لازم را دیده باشید.
- ◀ مطمئن شوید که قطعات تعویضی از شرکت بوش باشند.

## توضیحات و تذکراتی برای نحوه بهینه کار با باتری

- ◀ قبل از جاگذاری باتری از خاموش بودن ابزار باغبانی مطمئن شوید. قرار دادن باتری در ابزار باغبانی روشن ممکن است باعث بروز حادثه شود.
- ◀ تنها از باتریهای در نظر گرفته شده برای این ابزار باغبانی استفاده کنید. کاربرد سایر باتریها می تواند باعث بروز جراثیم یا خطر آتش سوزی گردد.
- ◀ باتری را باز نکنید. خطر اتصال کوتاه وجود دارد.
- ◀ باتری را در برابر حرارت، از جمله در برابر تابش مداوم خورشید و همچنین در برابر آتش، آب و رطوبت محفوظ بدارید. خطر انفجار وجود دارد.



یا در دمای خارج از محدوده ی تعریف شده ممکن است به باتری صدمه بزند و خطر آتش سوزی را افزایش دهد.

## سرویس

- ◀ برای تعمیر ابزار الکتریکی فقط به متخصصین حرفه ای رجوع کرده و از وسائلی بجز اصل استفاده کنید. این باعث خواهد شد که ایمنی دستگاه شما تضمین گردد.
- ◀ هرگز بسته باتری آسیب دیده را تعمیر نکنید. باتری باید تنها توسط متخصصین مجاز شرکت تعمیر شوند.

## دستورات ایمنی برای اهر های چمن زن

- ◀ همه بخشهای بدنتان را از دندانه های تیغه دور نگهدارید. سعی نکنید در حین حرکت دندانه های تیغه، تراشه های برش را جدا کنید یا جسم مورد برش را محکم نگهدارید. در صورت برداشتن تراشه گیر کرده از خاموش بودن کلید و برداشته شدن باتری مطمئن شوید. یک لحظه غفلت هنگام کار با قیچی شمشاد زن می تواند جراحات سختی را ایجاد کند.
- ◀ دستگاه را تنها از قسمت های عایق (دسته اصلی 11، دسته جلویی 6 یا قسمت اضافی دسته بگیرد 8)، چون ممکن است تیغه بُرش، با کابل های جریان برق برخورد کند. تماس با یک تیغه بُرش با یک کابل حامل جریان برق می تواند به قسمتهای فلزی دستگاه جریان وارد کند و باعث ایجاد شوک الکتریکی شود.
- ◀ ابزار برقی را تنها از دسته های عایق بگیرید، چون که امکان برخورد تیغه با کابلهای مخفی برق وجود دارد. تماس با یک کابل حامل برق می تواند به قسمتهای فلزی دستگاه جریان وارد کند و باعث ایجاد شوک الکتریکی شود.
- ◀ در حالت سکون، تیغه اهر را از دسته اش بگیرید. هنگام حمل یا نگهداری اهر چمن زن روکش ایمنی آنرا بکشید. دقت در هنگام کار با دستگاه خطر جراثیم از طریق تیغه را کاهش می دهد.
- ◀ اطمینان حاصل کنید که همه تجهیزات ایمنی و دسته ها هنگام کار با دستگاه نصب شده باشند. سعی نکنید دستگاهی که بطور کامل نصب نشده است یا دارای تغییرات غیر مجاز می باشد را بکار برید.

## سایر هشدارهای ایمنی

- ◀ هرگز به کودکان و سایر افراد دارای کاستیهای روحی و جسمی یا بدون تجربه یا آشنایی با اشخاص بدون اطلاع از روش کاربری اجازه استفاده از ابزار باغبانی را ندهید. مقررات مربوط به هر کشور می توانند سن کاربر را محدود کنند.
- ◀ کودکان باید زیر نظر باشند تا اطمینان حاصل شود که آنها با ابزار باغبانی بازی نمی کنند.
- ◀ دستگاه را هنگام کار با هر دو دست از قسمت های عایق محکم بگیرید و جایگاه مطمئنی برای خود انتخاب کنید. ابزار باغبانی با دو دست مطمئن تر هدایت می شود.
- ◀ دستگاه را همواره طوری نگهدارید که دندانه های تیغه افقی بماند.
- ◀ قبل از کنار گذاشتن ابزار برقی باید صبر کنید تا دستگاه متوقف شده و از کار باز ایستد.

نخوانده اند، با این دستگاه کار کنند. قرار گرفتن ابزار الکتریکی در دست افراد ناوارد و بی تجربه خطرناک است.

از ابزار الکتریکی و متعلقات خوب مراقبت کنید. مواظب باشید که قسمت های متحرک دستگاه خوب کار کرده و گیر نکنند. همچنین دقت کنید که قطعات ابزار الکتریکی شکسته و یا آسیب دیده نباشند. قطعات آسیب دیده را قبل از شروع به کار تعمیر کنید. علت بسیاری از سوانح کاری، عدم مراقبت کامل از ابزارهای الکتریکی می باشد.

ابزار برش را تیز و تمیز نگهدارید. ابزار برشی که خوب مراقبت شده و از لبه های تیز برخوردارند، کمتر در قطعه کار گیر کرده و بهتر قابل هدایت می باشند.

ابزارهای الکتریکی، متعلقات، ابزار که روی دستگاه نصب می شوند و غیره را مطابق دستورات این جزوه راهنما طوری به کار بگیرید که با مدل این دستگاه تناسب داشته باشند. همچنین به شرایط کاری و نوع کار توجه کنید. کاربرد ابزار برقی برای موارد کاری که برای آن در نظر گرفته نشده است، میتواند شرایط خطرناکی را منجر شود.

دسته ها و سطوح عایق را همواره خشک، تمیز و عاری از روغن و گریس نگهدارید. دسته های لغزنده مانع ایمنی و کنترل در کار در شرایط غیر منتظره هستند.

### مراقبت و طرز استفاده از ابزارهای شارژی

باتری ها را منحصراً در دستگاههایی شارژ کنید که توسط سازنده توصیه شده باشند. در صورتیکه برای شارژ باتری، آنرا در شارژری قرار دهید که برای آن باتری ساخته نشده است، خطر آتشسوزی وجود دارد.

در ابزار آلات الکتریکی، فقط از باتری هایی استفاده کنید که برای آن نوع ابزار برقی در نظر گرفته شده اند. استفاده از باتری های متفرقه میتواند منجر به جراحات و حریق گردد.

در صورت عدم استفاده از باتری باید آنرا از گریه های فلزی، سکه، کلید، میخ، پیچ و دیگر وسائل کوچک فلزی دور نگه دارید، زیرا این وسائل ممکن است باعث ایجاد اتصالی شوند. ایجاد اتصالی بین دو قطب باتری (ترمینالهای باتری) میتواند باعث سوختگی و ایجاد حریق شود.

استفاده بی رویه از باتری میتواند باعث خروچ مایعات از آن شود. از هر گونه تماس با این مایعات خودداری کنید. در صورت تماس اتفاقی با آن، دست خود و یا محل تماس را با آب بشوئید. در صورت آلوده شدن چشم با این مایع، باید به پزشک مراجعه کنید. مایع خارج شده از باتری میتواند باعث التهاب پوست و سوختگی شود.

هرگز از باتری یا ابزار آسیب دیده یا دست کاری شده استفاده نکنید. باتریهای آسیب دیده ممکن است کارکرد غیر قابل منظره ای داشته باشند و منجر به آتش سوزی، انفجار یا جراحات شوند.

باتری یا ابزار را در معرض آتش یا دمای زیاد قرار ندهید. قرار گرفتن در معرض آتش یا حرارت بالای 130 °C ممکن است منجر به انفجار گردد.

همه ی راهنماییهای مربوط به شارژ را رعایت کنید و باتری یا ابزار را خارج از محدوده ی دمای تعریف شده در دستورات شارژ نکنید. شارژ کردن نادرست

از تجهیزات ایمنی شخصی و از عینک ایمنی همواره استفاده کنید. استفاده از تجهیزات ایمنی مانند ماسک ایمنی، کفش های ایمنی ضد لغزش، کلاه ایمنی و گوشی ایمنی متناسب با نوع کار با ابزار الکتریکی، خطر مجروح شدن را کاهش میدهد.

مواظب باشید که ابزار الکتریکی بطور ناخواسته بکار نیفتد. قبل از وارد کردن دوشاخه دستگاه در پریز برق، اتصال آن به باتری، برداشتن آن و یا حمل دستگاه، باید دقت کنید که ابزار الکتریکی خاموش باشد. در صورتیکه هنگام حمل دستگاه انگشت شما روی دکمه قطع و وصل باشد و یا دستگاه را در حالت روشن به برق بزنید، ممکن است سوانح کاری پیش آید.

قبل از روشن کردن ابزار الکتریکی، باید همه ابزارهای تنظیم کننده و آچار ها را از روی دستگاه بردارید. ابزار و آچارهایی که روی بخش های چرخنده دستگاه قرار دارند، میتوانند باعث ایجاد جراحات شوند.

وضعیت بدن شما باید در حالت عادی قرار داشته باشد. برای کار جای مطمئنی برای خود انتخاب کرده و تعادل خود را همواره حفظ کنید. به این ترتیب می توانید ابزار الکتریکی را در وضعیت های غیر منتظره بهتر تحت کنترل داشته باشید.

لباس مناسب بپوشید. از پوشیدن لباس های گشاد و حمل زینت آلات خودداری کنید. موی، لباس را از بخش های در حال چرخش دستگاه دور نگهدارید. لباس های گشاد، موی بلند و زینت آلات ممکن است در قسمت های در حال چرخش دستگاه گیر کنند.

در صورتیکه میتوانید وسائل مکش گرد و غبار و یا وسیله جمع کننده گرد و غبار را به دستگاه نصب کنید، باید مطمئن شوید که این وسائل درست نصب و استفاده می شوند. استفاده از وسائل مکش گرد و غبار مصونیت شما را در برابر گرد و غبار زیاد تر میکند.

آشنایی با ابزار به خاطر کاربرد زیاد آن نباید باعث سهل انگاری شما و نادیده گرفتن دستورات ایمنی شود. بی دقتی ممکن است باعث بروز جراحاتی در عرض کسری از ثانیه شود.

### استفاده صحیح از ابزار الکتریکی و مراقبت از آن

از وارد کردن فشار زیاد روی دستگاه خودداری کنید. برای هر کاری، از ابزار الکتریکی مناسب با آن استفاده کنید. بکار گرفتن ابزار الکتریکی مناسب باعث میشود که بتوانید از توان دستگاه بهتر و با اطمینان بیشتر استفاده کنید.

در صورت ایراد در کلید قطع و وصل ابزار برقی، از دستگاه استفاده نکنید. ابزار الکتریکی که نمی توان آنها را قطع و وصل کرد، خطرناک بوده و باید تعمیر شوند.

قبل از تنظیم ابزار الکتریکی، تعویض متعلقات و یا کنار گذاشتن آن، دوشاخه را از برق کشیده و یا باتری آنرا خارج کنید. رعایت این اقدامات پیشگیری ایمنی از راه افتادن ناخواسته ابزار الکتریکی جلوگیری می کند.

ابزار الکتریکی را در صورت عدم استفاده، از دسترس کودکان دور نگهدارید. اجازه ندهید که افراد ناوارد و یا اشخاصی که این دفترچه راهنما را

هر جا در این راهنما از «ابزار الکتریکی» صحبت میشود، منظور ابزارهای الکتریکی (با سیم برق) و یا ابزارهای الکتریکی باتری دار (بدون سیم برق) می باشد.

## ایمنی محل کار

- ◀ محل کار خود را تمیز، مرتب و مجهز به نور کافی نگهدارید. محیط کار نامرتب و کم نور میتواند باعث سوانح کاری شود.
- ◀ با ابزار الکتریکی در محیط هایی که در آن خطر انفجار وجود داشته و حاوی مایعات، گازها و بخارهای محترقه باشد، کار نکنید. ابزارهای الکتریکی جرقه هایی ایجاد می کنند که می توانند باعث آتش گرفتن گرد و غبارهای موجود در هوا شوند.
- ◀ هنگام کار با ابزار الکتریکی، کودکان و سایر افراد را از دستگاه دور نگهدارید. در صورتیکه حواس شما پرت شود، ممکن است کنترل دستگاه از دست شما خارج شود.

## ایمنی الکتریکی

- ◀ دوشاخه ابزار الکتریکی باید با پریز برق تناسب داشته باشد. هیچگونه تغییری در دوشاخه ندهید. مبدل دوشاخه نباید همراه با ابزار الکتریکی دارای اتصال به زمین استفاده شود. دوشاخه های اصل و تغییر داده نشده و پریزهای مناسب، خطر شوک الکتریکی و برق گرفتگی را کم می کنند.
- ◀ از تماس بدنی با قطعات متصل به سیم اتصال به زمین مانند لوله، شوقافز، اجاق برقی و یخچال خودداری کنید. در صورت تماس بدنی با سطوح و قطعات دارای اتصال به زمین و همچنین تماس شما با زمین، خطر برق گرفتگی افزایش می یابد.
- ◀ دستگاه را از باران و رطوبت دور نگهدارید. نفوذ آب به ابزار الکتریکی، خطر شوک الکتریکی را افزایش میدهد.
- ◀ از سیم دستگاه برای کارهایی چون حمل ابزار الکتریکی، آویزان کردن آن و یا خارج کردن دوشاخه از برق استفاده نکنید. کابل دستگاه را در مقابل حرارت، روغن، لیه های تیز و بخش های متحرک دستگاه دور نگهدارید. کابل های آسیب دیده و یا گره خورده خطر شوک الکتریکی را افزایش میدهند.
- ◀ در صورتیکه با ابزار الکتریکی در محیط باز کار میکنید، تنها از کابل رابطی استفاده کنید که برای محیط باز نیز مناسب باشد. کابل های رابط مناسب برای محیط باز، خطر برق گرفتگی را کم می کنند.
- ◀ در صورت لزوم کار با ابزار برقی در محیط و اماکن مرطوب، باید از یک کلید حفاظتی جریان خطا و نشستی زمین (کلید قطع کننده اتصال با زمین) استفاده کنید. استفاده از کلید حفاظتی جریان خطا و نشستی زمین خطر برق گرفتگی را کاهش می دهد.

## رعایت ایمنی اشخاص

- ◀ حواس خود را خوب جمع کنید، به کار خود دقت کنید و با فکر و هوش کامل با ابزار الکتریکی کار کنید. در صورت خستگی و یا در صورتیکه مواد مخدر، الکل و دارو استفاده کرده اید، با ابزار الکتریکی کار نکنید. یک لحظه بی توجهی هنگام کار با ابزار الکتریکی، میتواند جراحت های شدیدی به همراه داشته باشد.

# فارسی

## راهنمائی های ایمنی

### توضیح علائم

هشدارهای عمومی.



دقتیچه ی راهنما را تا انتها بخوانید.



ابزار باغبانی را در برابر باران حفظ کنید یا زیر باران رها نکنید.



توجه کنید که اشخاص در نزدیکی شما بوسیله اجسام خارجی پرتاب شده زخمی نشوند.



اشخاص نزدیک خود را در فاصله ایمن از ابزار باغبانی نگهدارید.



همیشه از دستکش و عینک ایمنی استفاده کنید. سایر تجهیزات ایمنی مانند کفشهای ایمنی ضد لغزش و یک کلاه ایمنی توصیه می شود. لباس ایمنی مناسب خطر جراحت را از طریق افتادن شاخه ها یا تماس اتفاقی زنجیر اهر کاهش می دهد.

از برخورد با کابل برق یا تلفن جلوگیری کنید. اینگونه کابلها دارای ولتاژ بالا هستند. خطر برق گرفتگی وجود دارد. فاصله حداقلی 10 متر را حفظ کنید.

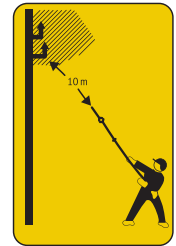

هشدار: افراد نزدیک ابزار باغبانی بایستی فاصله مطمئنی از ابزار باغبانی داشته باشند.

## راهنمائی های ایمنی عمومی

### برای ابزارهای الکتریکی

- ⚠ همه دستورات ایمنی، راهنمائی ها، هشدار تصاویر و مشخصات ارائه شده با این ابزار برقی را بخوانید. اشتباهات ناشی از عدم رعایت این دستورات ایمنی ممکن است باعث برق گرفتگی، سوختگی و یا سایر جراحت های شدید شود.
- همه ی هشدار های ایمنی و راهنمائی ها را برای آینده خوب نگهداری کنید.

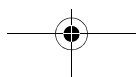
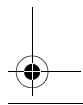
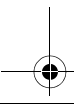
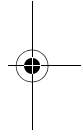
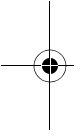
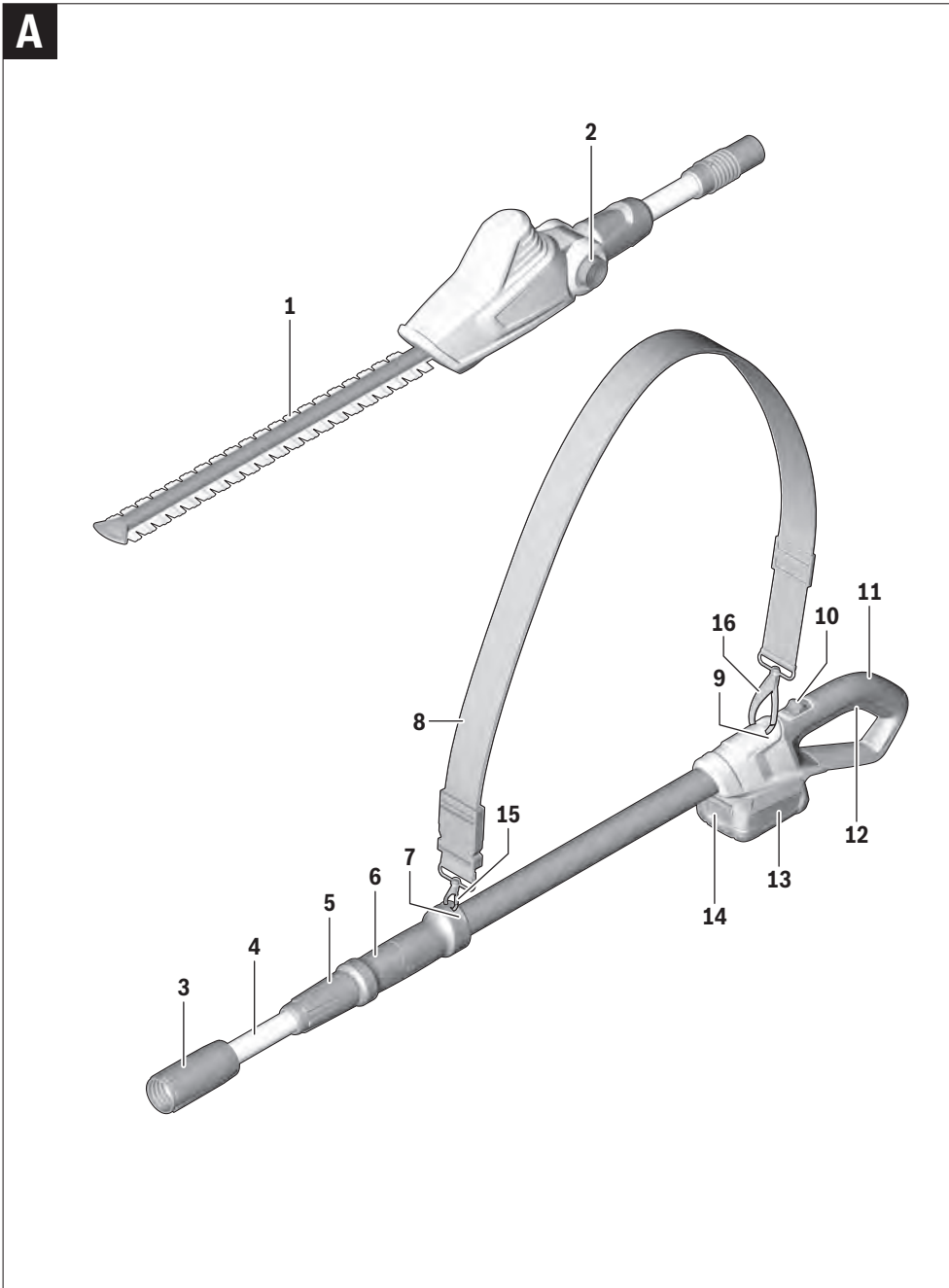



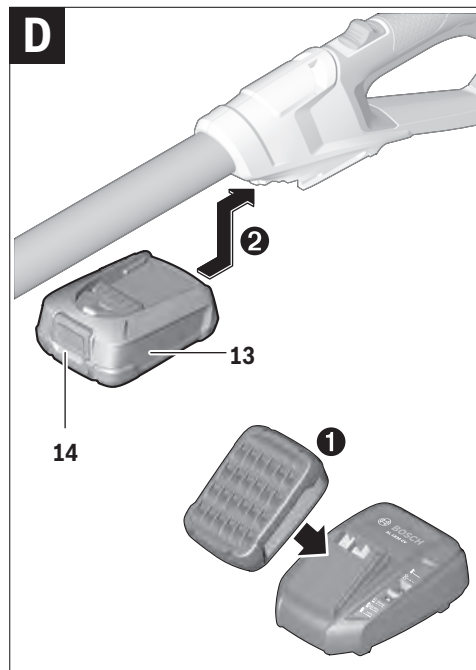
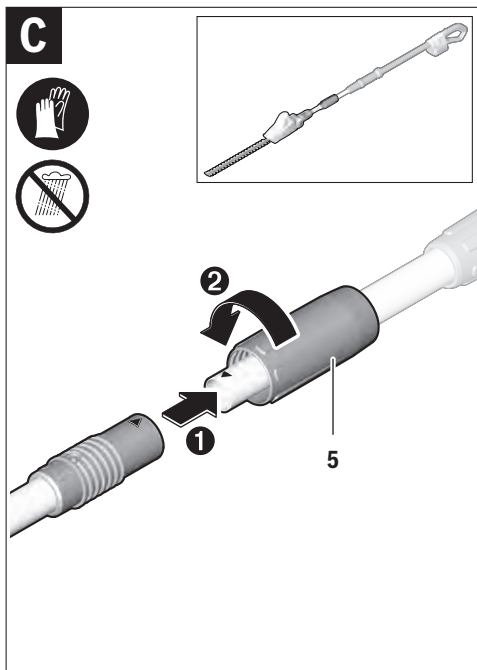
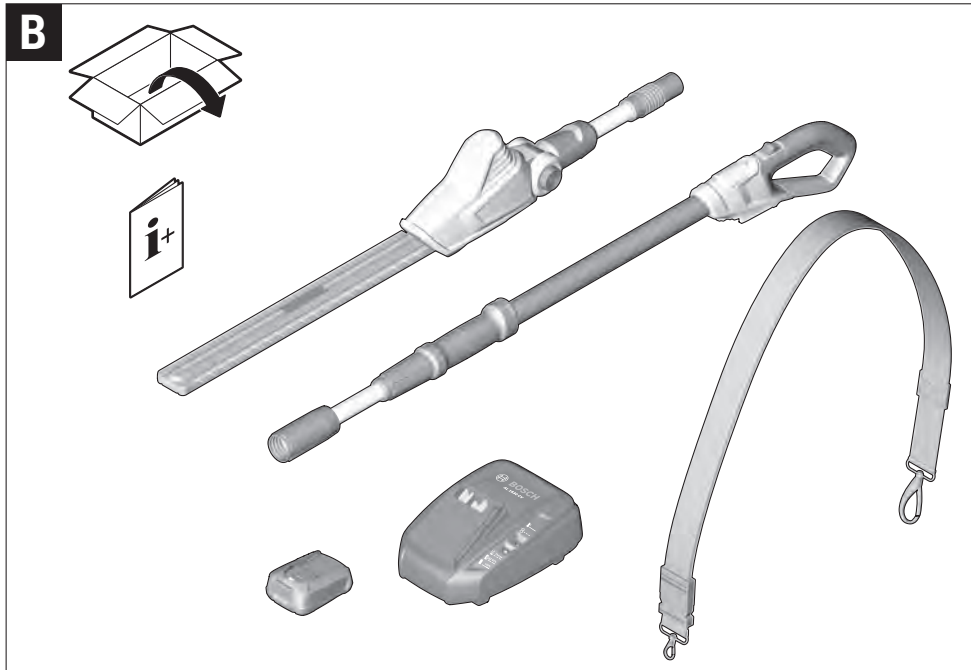

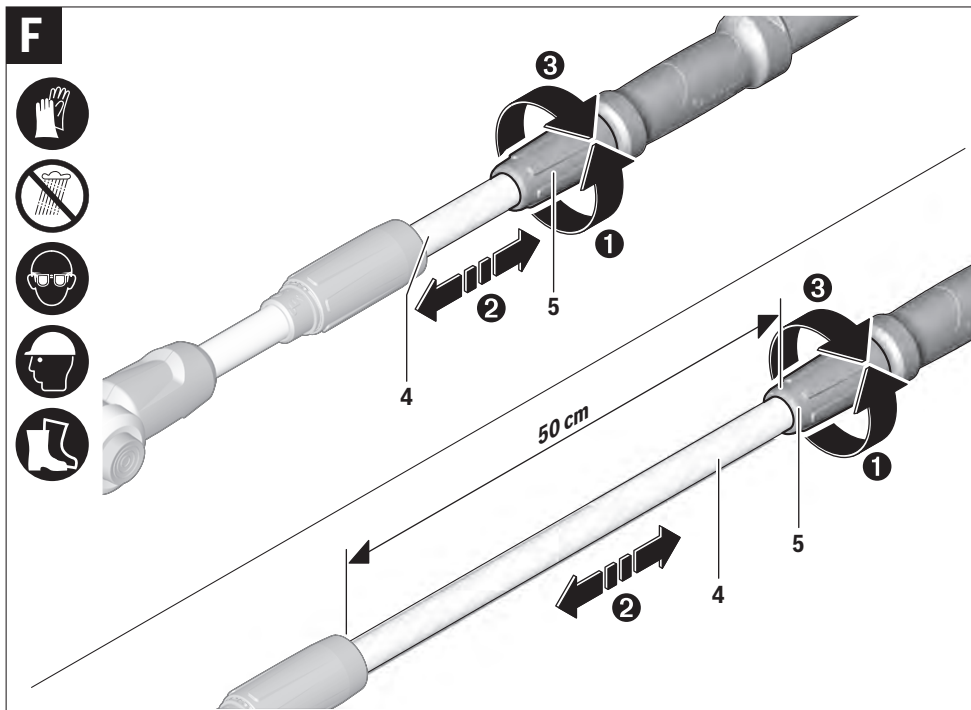
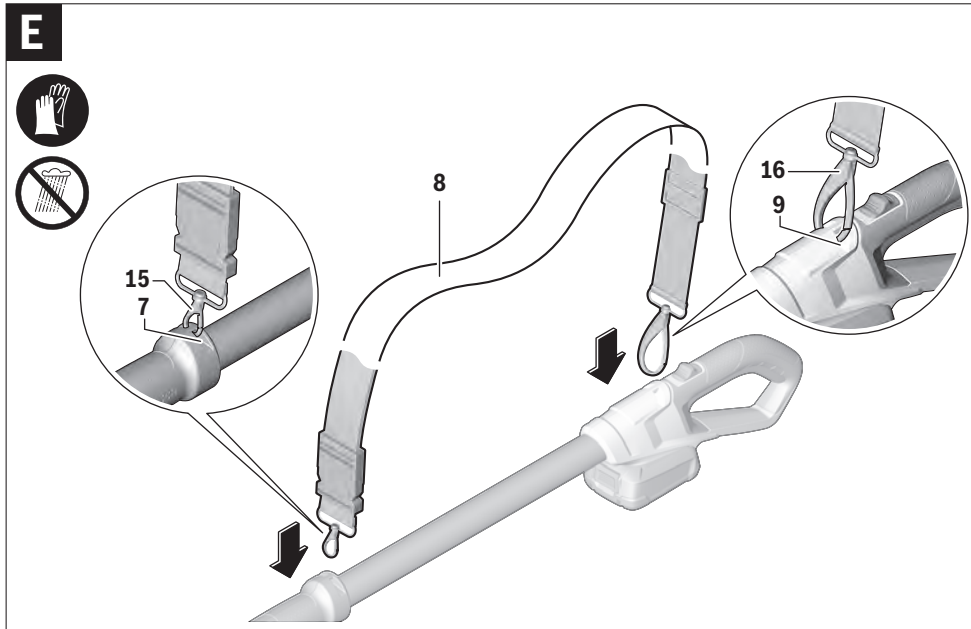

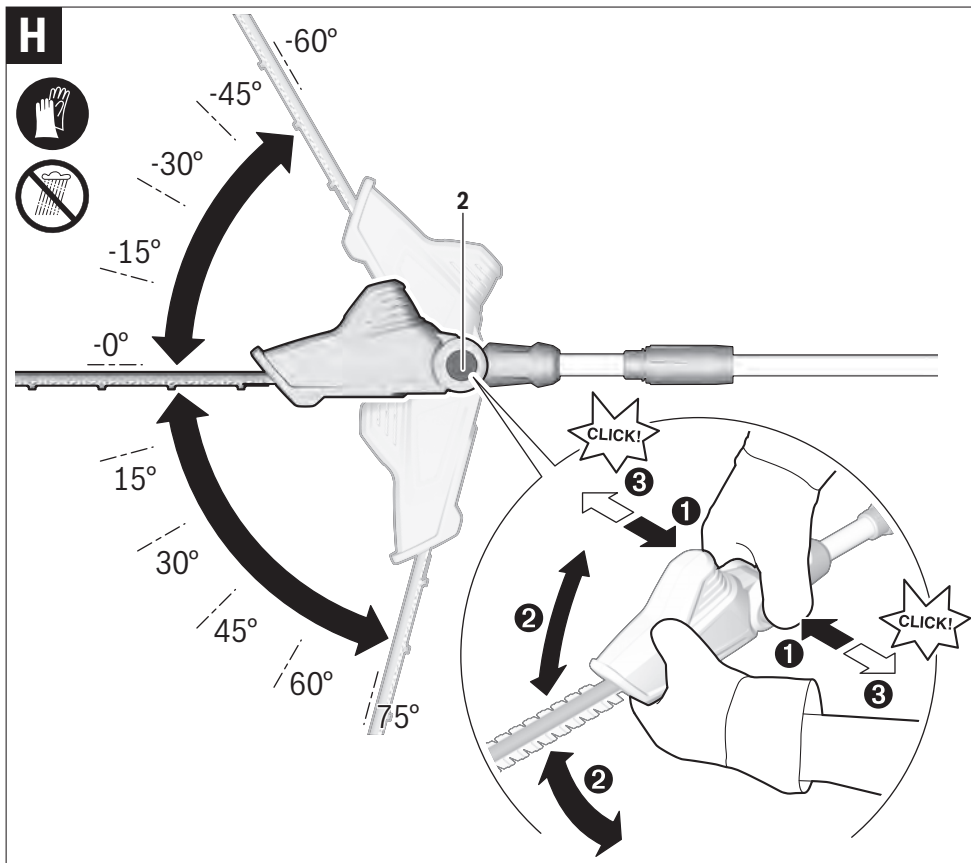
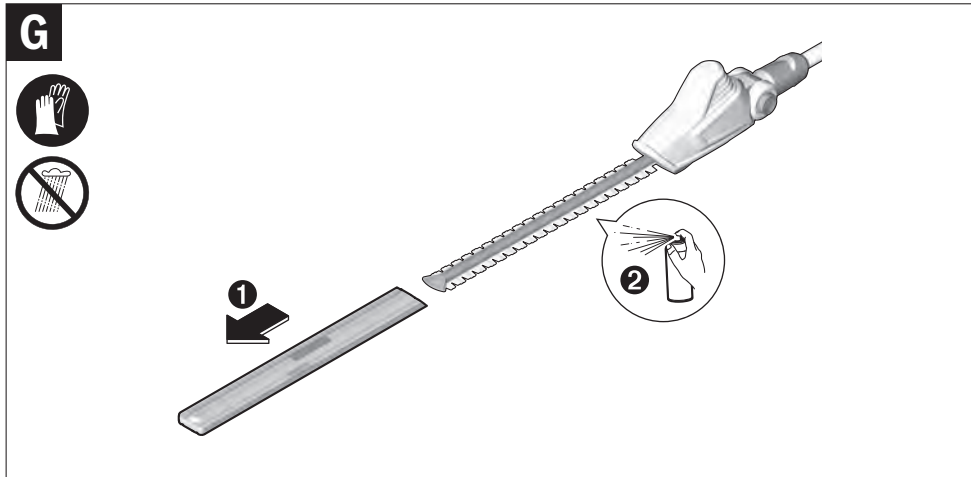

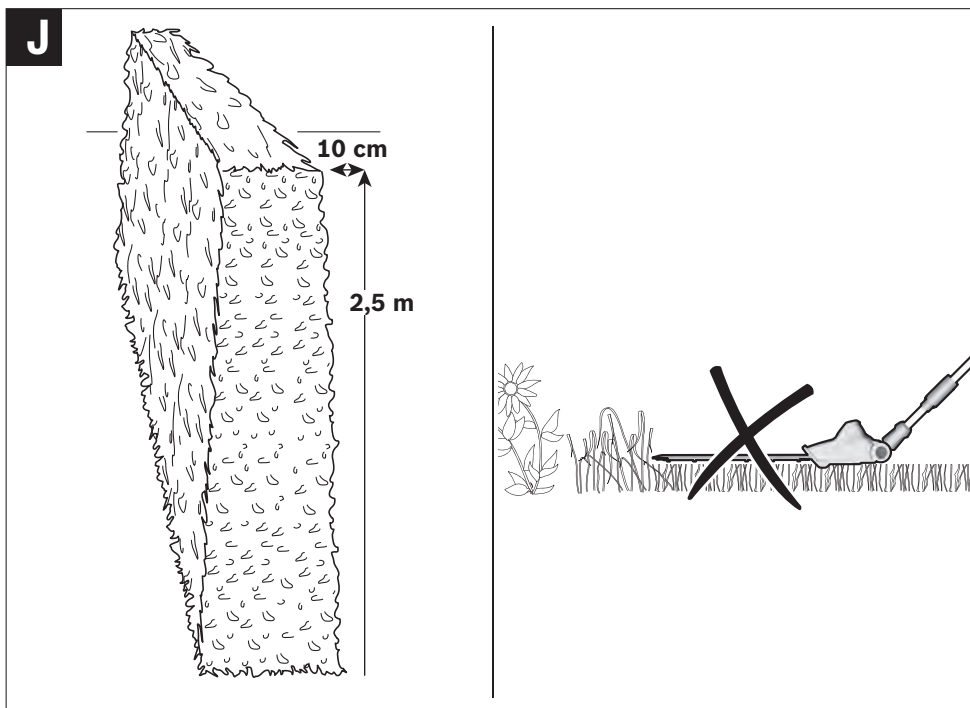
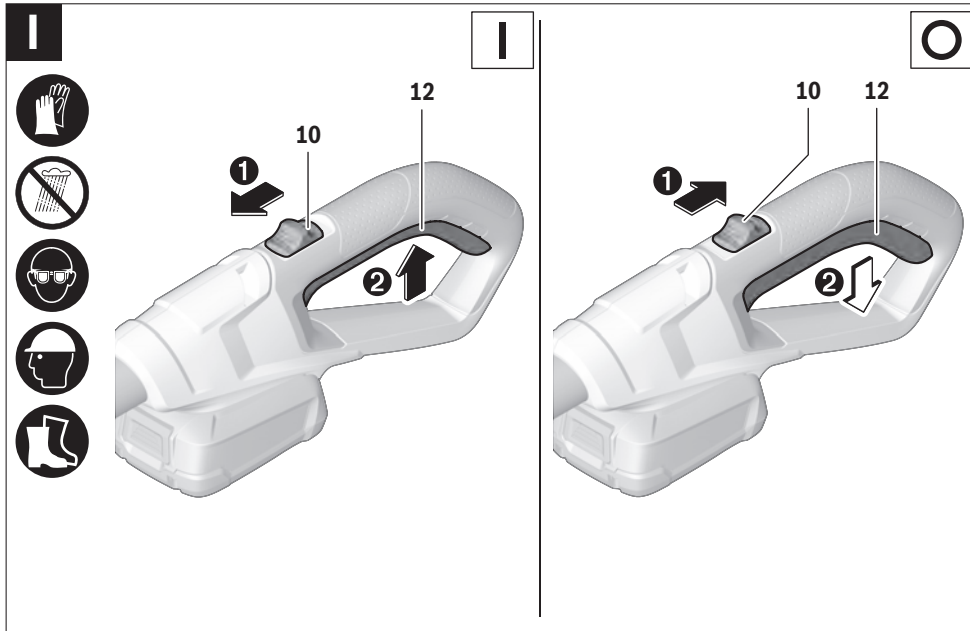

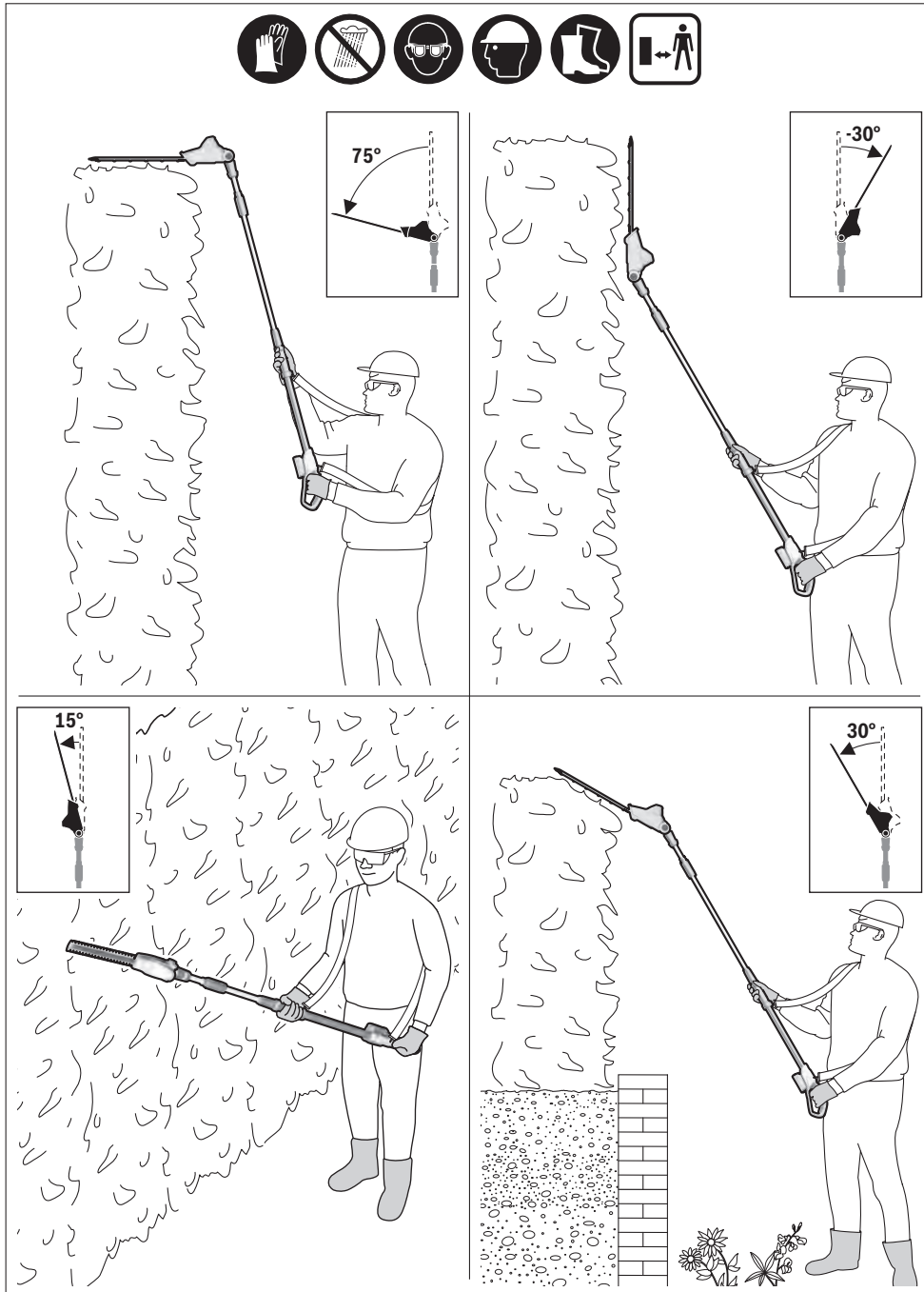

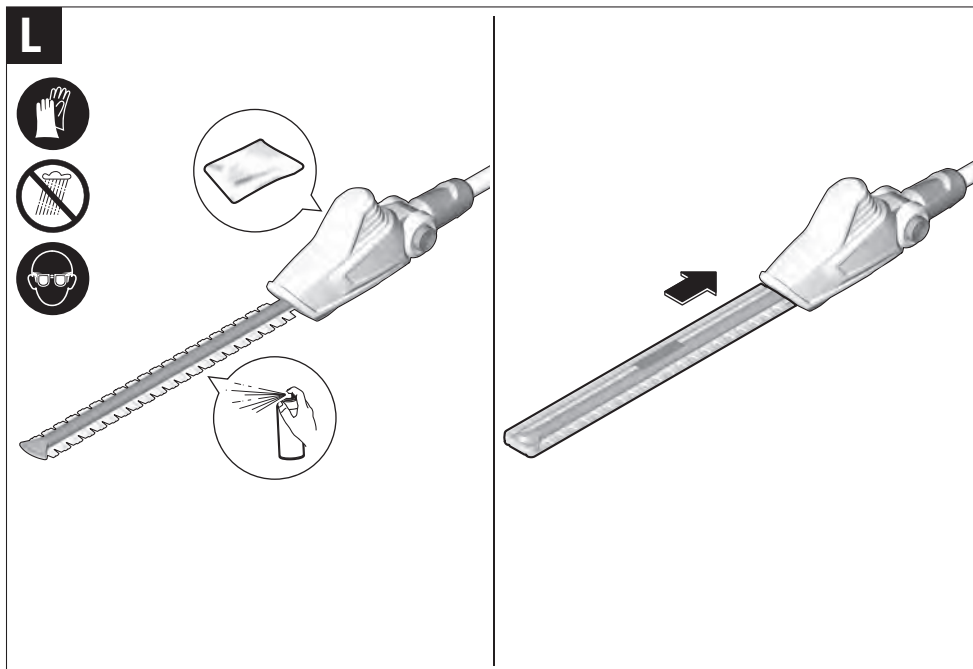
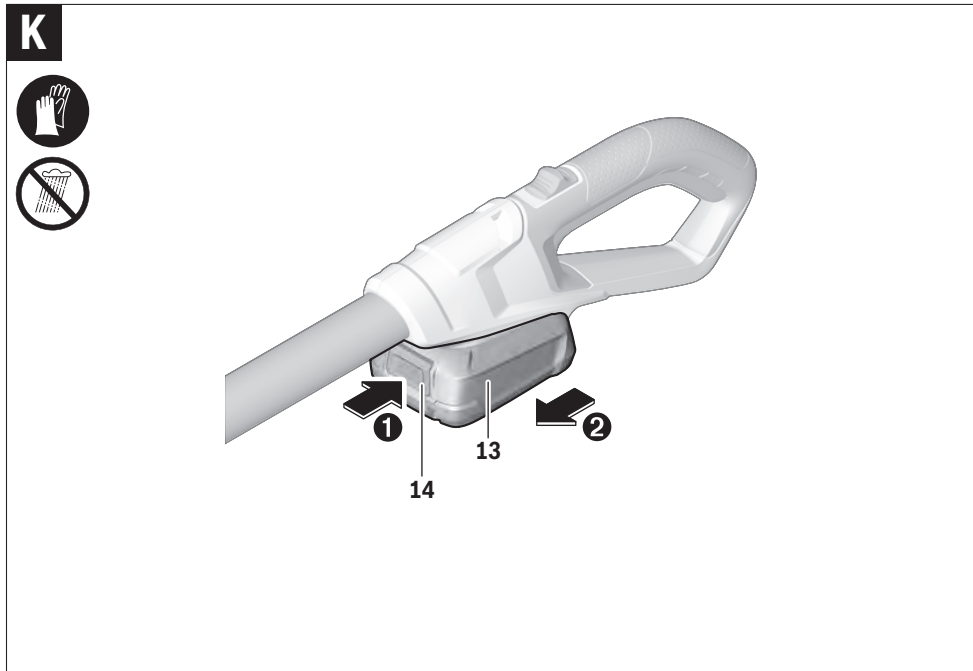









1 609 200 399



F 016 800 178



F 016 800 292  
F 016 800 314



**AL 1830 CV**  
1 600 A00 5B3 (EU)  
1 600 A00 5B4 (UK)  
1 600 A00 5B5 (AUS)



F 016 800 315

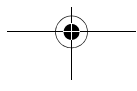
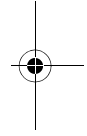
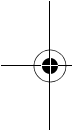

I		CE
<b>de</b>	<b>EU-Konformitätserklärung</b> Akku-Teleskop-Heckenschere Sachnummer	Wir erklären in alleiniger Verantwortung, dass die genannten Produkte allen einschlägigen Bestimmungen der nachfolgend aufgeführten Richtlinien und Verordnungen entsprechen und mit folgenden Normen übereinstimmen.
<b>en</b>	<b>EU Declaration of Conformity</b> Cordless pole hedge trimmer Article number	We declare under our sole responsibility that the stated products comply with all applicable provisions of the directives and regulations listed below and are in conformity with the following standards.
<b>fr</b>	<b>Déclaration de conformité UE</b> Taille-haie télescopique sans fil N° d'article	Nous déclarons sous notre propre responsabilité que les produits décrits sont en conformité avec les directives, règlements normatifs et normes énumérés ci-dessous.
<b>es</b>	<b>Declaración de conformidad UE</b> Tijera cortasetos telescópica ACCU Nº de artículo	Declaramos bajo nuestra exclusiva responsabilidad, que los productos nombrados cumplen con todas las disposiciones correspondientes de las Directivas y los Reglamentos mencionados a continuación y están en conformidad con las siguientes normas.
<b>pt</b>	<b>Declaração de Conformidade UE</b> Tesoura de sebes telescópica sem fio N.º do produto	Declaramos sob nossa exclusiva responsabilidade que os produtos mencionados cumprem todas as disposições e os regulamentos indicados e estão em conformidade com as seguintes normas.
<b>it</b>	<b>Dichiarazione di conformità UE</b> Tagliasiepi telescopico a batteria ricaricabile Codice prodotto	Dichiariamo sotto la nostra piena responsabilità che i prodotti indicati sono conformi a tutte le disposizioni pertinenti delle Direttive e dei Regolamenti elencati di seguito, nonché alle seguenti Normative.
<b>nl</b>	<b>EU-conformiteitsverklaring</b> Telescopische accuheggen-schaar Productnummer	Wij verklaren op eigen verantwoordelijkheid dat de genoemde producten voldoen aan alle desbetreffende bepalingen van de hierna genoemde richtlijnen en verordeningen en overeenstemmen met de volgende normen.
<b>da</b>	<b>EU-overensstemmelseserklæring</b> Akku-teleskop-hækkeklipper Typenummer	Vi erklærer som eneansvarlige, at det beskrevne produkt er i overensstemmelse med alle gældende bestemmelser i følgende direktiver og forordninger og opfylder følgende standarder.
<b>sv</b>	<b>EU-konformitetsförklaring</b> Sladdlös teleskophåksax Produktnummer	Vi förklarar under eget ansvar att de nämnda produkterna uppfyller kraven i alla gällande bestämmelser i de nedan angivna direktiven och förordningarna och att de stämmer överens med följande normer.
<b>no</b>	<b>EU-samsvarserklæring</b> Batteridrevet teleskopheksaks Produktnummer	Vi erklærer under eneansvar at de nevnte produktene er i overensstemmelse med alle relevante bestemmelser i direktivene og forordningene nedenfor og med følgende standarder.
<b>fi</b>	<b>EU-vaatimustenmukaisuusvakuutus</b> Akkukäyttöinen teleskooppiensasleikkuri Tuotenumero	Vakuutamme täten, että mainitut tuotteet vastaavat kaikkia seuraavien direktiivien ja asetusten asiaankuuluvia vaatimuksia ja ovat seuraavien standardien vaatimusten mukaisia.
<b>el</b>	<b>Δήλωση πιστότητας ΕΕ</b> Τηλεσκοπικός θαμνοκόπτης μπαταρίας Αριθμός ευρετηρίου	Δηλώνουμε με αποκλειστική μας ευθύνη, ότι τα αναφερόμενα προϊόντα αντιστοιχούν σε όλες τις σχετικές διατάξεις των πιο κάτω αναφερόμενων οδηγιών και κανονισμών και ταυτίζονται με τα ακόλουθα πρότυπα.
<b>tr</b>	<b>AB Uygunluk beyanı</b> Akülü teleskop çit kesme makinesi Ürün kodu	Tek sorumlu olarak, tanımlanan ürünün aşağıdaki yönetmelik ve direktiflerin geçerli bütün hükümlerine ve aşağıdaki standartlara uygun olduğunu beyan ederiz.
<b>pl</b>	<b>Deklaracja zgodności UE</b> Akumulatorowe nożyce do żywopłotów Numer katalogowy	Oświadczamy z pełną odpowiedzialnością, że niniejsze produkty odpowiadają wszystkim wymaganiom poniżej wyszczególnionych dyrektyw i rozporządzeń, oraz że są zgodne z następującymi normami.
<b>cs</b>	<b>EU prohlášení o shodě</b> Akumulátorové teleskopické nůžky na živý plot Objednací číslo	Prohlašujeme na výhradní zodpovědnost, že uvedený výrobek splňuje všechna příslušná ustanovení níže uvedených směrnic a nařízení a je v souladu s následujícími normami:
<b>sk</b>	<b>EÚ vyhlásenie o zhode</b> Akumulátorové teleskopické nožnice na živý plot Vecné číslo	Vyhlasujeme na výhradnú zodpovednosť, že uvedený výrobok spĺňa všetky príslušné ustanovenia nižšie uvedených smerníc a nariadení a je v súlade s nasledujúcimi normami:
<b>hu</b>	<b>EU konformitási nyilatkozat</b> Akumulátoros teleszkópos sövényvágó olló Cikkszám	Egyedüli felelősséggel kijelentjük, hogy a megnevezett termék megfelelnek az alábbiakban felsorolásra kerülő irányelvek és rendeletek valamennyi idevágó előírásainak és megfelelnek a következő szabványoknak.



CE		II
<b>ru</b>	<b>Заявление о соответствии ЕС</b> Аккумуляторный телескопический кусторез	Товарный №   
Мы заявляем под нашу единоличную ответственность, что названные продукты соответствуют всем действующим предписаниям нижеуказанных директив и распоряжений, а также нижеуказанных норм.		
<b>uk</b>	<b>Заява про відповідність ЄС</b> Акумуляторний телескопічний кущоріз	Товарний номер   
Ми заявляємо під нашу одноособову відповідальність, що названі вироби відповідають усім чинним положенням нищезначених директив і розпоряджень, а також нищезначеним нормам.		
<b>kk</b>	<b>ЕО сәйкестік мағлұмдамасы</b> Аккумуляторлық телескоптық бақ қайшысы	Өнім нөмірі   
Өз жауапкершілікпен біз аталған өнімдер төменде жазылған директикалар мен жарлықтардың тиісті қағидаларына сәйкестігін және төмендегі нормаларға сай екенін білдіреміз.		
<b>ro</b>	<b>Declarație de conformitate UE</b> Foarfecă telescopică de tăiat gard viu cu acumula- tor	Număr de identificare   
Declarăm pe proprie răspundere că produsele menționate corespund tuturor dispozițiilor relevante ale directivelor și reglementărilor enumerate în cele ce urmează și sunt în conformitate cu următoarele standarde.		
<b>bg</b>	<b>ЕС декларация за съответствие</b> Акумуляторна телескопична ножица за храсти	Каталожен номер   
С пълна отговорност ние декларираме, че посочените продукти отговарят на всички валидни изисквания на директивите и разпоредбите по-долу и съответства на следните стандарти.		
<b>mk</b>	<b>EU-Изјава за сообразност</b> Телескопски ножици за жива ограда на батерија	Број на дел/артикул   
Со целосна одговорност изјавуваме, дека опишаните производи се во согласност со сите релевантни одредби на следните регулативи и прописи и се во согласност со следните норми.		
<b>sr</b>	<b>EU-izjava o usaglašenosti</b> Akku-Telekop-makaze za živicu	Broj predmeta   
Na sopstvenu odgovornost izjavljujemo, da navedeni proizvodi odgovaraju svim dotičnim odredbama naknadno navedenih smernica u uredbi i da su u skladu sa sledećim standardima.		
<b>sl</b>	<b>Izjava o skladnosti EU</b> Akumulatorske teleskopske reževe za živo mejo	Številka artikla   
Izjavljamo pod izključno odgovornostjo, da je omenjen izdelek v skladu z vsemi relevantnimi določili direktiv in uredb ter ustreza naslednjim standardom.		
<b>hr</b>	<b>EU izjava o sukladnosti</b> Akumulatorski teleskopski rezač živice	Kataloški br.   
Pod punom odgovornošću izjavljujemo da navedeni proizvodi odgovaraju svim relevantnim odredbama direktiva i propisima navedenima u nastavku i da su sukladni sa sljedećim normama.		
<b>et</b>	<b>EL-vastavusdeklaratsioon</b> Akuga teleskoop-hekikää- rid	Tootenumbrid   
Kinnitame ainuvastutatatena, et nimetatud tooted vastavad järgnevalt loetletud direktiivide ja määruste kõikidele asjaomastele nõuetele ja on kooskõlas järgmistega normidega.		
<b>lv</b>	<b>Deklarācija par atbilstību ES standartiem</b> Akumulatora dzīvžoga šķēres ar teleskopisku rok- turi	Izstrādājuma numurs   
Mēs ar pilnu atbildību paziņojam, ka šeit aplūkoti izstrādājumi atbilst visiem tālāk minētajās direktīvās un rīkojumos ietvertajām saistošajām nostādņēm, kā arī sekojošiem standartiem.		
<b>lt</b>	<b>ES atitikties deklaracija</b> Akumuliatorinės teleskopinės gyvatvorių žirklės	Gaminio nume- ris   
Atsakingai pareiškiame, kad išvardyti gaminiai atitinka visus privalomus žemiau nurodytų direktyvų ir reglamentų reikalavimus ir šiuos standartus.		
<b>UniversalHedgePole 18</b>	<b>3 600 HB3 0..</b>	2006/42/EC 2014/30/EU 2011/65/EU 2000/14/EC EN 60335-1:2012+A11:2014 EN ISO 10517:2009+A1:2013 EN 55014-1:2006+A1:2009+A2:2011 EN 55014-2:1997+A1:2001+A2:2008 EN 50581:2012

III	CE
<b>de</b>	2000/14/EG: Gemessener Schalleistungspegel 86 dB(A), Unsicherheit K = 4 dB, garantierter Schalleistungspegel 90 dB(A); Bewertungsverfahren der Konformität gemäß Anhang V. Produktkategorie: 25 Technische Unterlagen bei: *
<b>en</b>	2000/14/EC: Measured sound power level 86 dB(A), uncertainty K = 4 dB, guaranteed sound power level 90 dB(A); Conformity assessment procedure in accordance with annex V. Product category: 25 Technical file at: *
<b>fr</b>	2000/14/CE : niveau de puissance acoustique mesuré 86 dB(A), incertitude K = 4 dB, niveau de puissance acoustique garanti 90 dB(A) ; procédure d'évaluation de conformité selon l'annexe V. Catégorie de produit : 25 Dossier technique auprès de : *
<b>es</b>	2000/14/CE: nivel medido de la potencia acústica 86 dB(A), tolerancia K = 4 dB, nivel garantizado de la potencia acústica 90 dB(A); método de evaluación de la conformidad según anexo V. Categoría de producto: 25 Documentos técnicos de: *
<b>pt</b>	2000/14/CE: Nível de potência acústica medido 86 dB(A), insegurança K = 4 dB, nível de potência acústica garantido 90 dB(A); processo de avaliação da conformidade de acordo com o anexo V. Categoria de produto: 25 Documentação técnica pertencente à: *
<b>it</b>	2000/14/CE: livello di potenza sonora misurato 86 dB(A), incertezza K = 4 dB, livello di potenza sonora garantito 90 dB(A); procedimento di valutazione della conformità secondo l'Allegato V. Categoria prodotto: 25 Documentazione Tecnica presso: *
<b>nl</b>	2000/14/EG: gemeten geluidsvermogensniveau 86 dB(A), onzekerheid K = 4 dB, gegarandeerd geluidsvermogensniveau 90 dB(A); beoordelingsmethode van de overeenstemming volgens bijlage V. Productcategorie: 25 Technisch dossier bij: *
<b>da</b>	2000/14/EF: Målt lydeffektniveau 86 dB(A), usikkerhed K = 4 dB, garanteret lydeffektniveau 90 dB(A); overensstemmelsesvurderingsprocedure som omhandlet i bilag V. Produktkategori: 25 Tekniske bilag ved: *
<b>sv</b>	2000/14/EG: Uppmått bullernivå 86 dB(A), osäkerhet K = 4 dB, garanterad bullernivå 90 dB(A); konformitetens bedömningsmetod enligt bilaga V. Produktkategori: 25 Teknisk dokumentation: *
<b>no</b>	2000/14/EC: Målt lydeffektnivå 86 dB(A), usikkerhet K = 4 dB, garantert lydeffektnivå 90 dB(A); samsvarsvurderingsmetode i henhold til vedlegg V. Produktkategori: 25 Teknisk dokumentasjon hos: *
<b>fi</b>	2000/14/EY: mitattu äänitehotaso 86 dB(A), epävarmuus K = 4 dB, taattu äänitehotaso 90 dB(A); vaatimustenmukaisuuden arviointimenetelmä liitteen V mukaisesti. Tuotekategoria: 25 Tekniset asiakirjat saatavana: *
<b>el</b>	2000/14/EK: Μετρημένη στάθμη ηχητικής ισχύος 86 dB(A), ανασφάλεια K = 4 dB, εγγυημένη στάθμη ηχητικής ισχύος 90 dB(A). Διαδικασία αξιολόγησης της πιστότητας σύμφωνα με το παράρτημα V. Κατηγορία προϊόντος: 25 Τεχνικά έγγραφα στη: *
<b>tr</b>	2000/14/EC: Ölçülen ses gücü seviyesi 86 dB(A), tolerans K = 4 dB, garanti edilen ses gücü seviyesi 90 dB(A); uygunluk değerlendirme yöntemi ek V uyarınca. Ürün kategorisi: 25 Teknik belgelerin bulunduğu yer: *
<b>pl</b>	2000/14/WE: pomierzony poziom mocy akustycznej 86 dB(A), niepewność K = 4 dB, gwarantowany poziom mocy akustycznej 90 dB(A); procedura oceny zgodności zgodnie z załącznikiem V. Kategoria produktów: 25 Dokumentacja techniczna: *
<b>cs</b>	2000/14/ES: změřená hladina akustického výkonu 86 dB(A), nejistota K = 4 dB, zaručená hladina akustického výkonu 90 dB(A); metoda posouzení shody podle dodatku V. Kategorie výrobku: 25 Technické podklady u: *
<b>sk</b>	2000/14/ES: odmeraná hladina akustického výkonu 86 dB(A), neistota K = 4 dB, zaručená hladina akustického výkonu 90 dB(A); metóda posúdenia zhody podľa dodatku V. Kategória výrobku: 25 Technické podklady má spoločnosť: *
<b>hu</b>	2000/14/EK: Mért hangteljesítmény-szint 86 dB(A), K szórás = 4 dB, garantált hangteljesítmény-szint 90 dB(A); a konformitás kiértékelési eljárást lásd a V Függelékben. Termékkategória: 25 Műszaki dokumentumok megőrzési pontja: *

CE	IV
<b>ru</b> 2000/14/EC: Измеренный уровень звуковой мощности 86 дБ(A), погрешность K = 4 дБ, гарантированный уровень звуковой мощности 90 дБ(A); процедура оценки соответствия согласно приложения V. Категория продукта: 25 Техническая документация хранится у: *	
<b>uk</b> 2000/14/EC: виміряна звукова потужність 86 дБ(A), похибка K = 4 дБ, гарантована звукова потужність 90 дБ(A); процедура оцінки відповідності відповідно до додатку V. Категорія продукту: 25 Технічна документація зберігається у: *	
<b>kk</b> 2000/14/EC: Өлшелген дыбыс қаттылығы 86 дБ(A), дәлсіздік K = 4 дБ, кепілденген дыбыс қаттылығы 90 дБ(A); Сәйкестікті анықтау әдісі V тіркелгісі бойынша. Өнім санаты: 25 Техникалық құжаттар: *	
<b>ro</b> 2000/14/CE: Nivel măsurat al puterii sonore 86 dB(A), incertitudine K = 4 dB, nivel garantat al puterii sonore 90 dB(A); procedură de evaluare a conformității potrivit Anexei V. Categorie produse: 25 Documentație tehnică la: *	
<b>bg</b> 2000/14/EO: измерено ниво на звуковата мощност 86 dB(A), неопределеност K = 4 dB, гарантирано ниво на мощността на звука 90 dB(A); метод за оценка на съответствието съгласно приложение V. Категория продукт: 25 Техническа документация при: *	
<b>mk</b> 2000/14/EC: Измерено ниво на звучна јачина 86 dB(A), несигурност K = 4 dB, загарантирано ниво на звучна јачина 90 dB(A); постапка за процена на сообразноста според прилог V. Категорија на производ: 25 Техничка документација кај: *	
<b>sr</b> 2000/14/EC: izmereni nivo ostvarene buke 86 dB(A), nepouzdanost K = 4 dB, garantovani nivo ostvarene buke 90 dB(A); postupak ocenjivanja usaglašenosti prema prilogu V. Kategorija proizvoda: 25 Tehnička dokumentacija kod: *	
<b>sl</b> 2000/14/ES: Izmerjena raven zvočne moči 86 dB(A), negotovost K = 4 dB, zagotovljena raven zvočne moči 90 dB(A); postopek za presojo skladnosti v skladu s prilogo V. Kategorija izdelka: 25 Tehnična dokumentacija pri: *	
<b>hr</b> 2000/14/EZ: Izmjerena razina učinka buke 86 dB(A), nesigurnost K = 4 dB, zajamčena razina učinka buke 90 dB(A); postupak ocjenjivanja sukladnosti prema dodatku V. Kategorija proizvoda: 25 Tehnička dokumentacija se može dobiti kod: *	
<b>et</b> 2000/14/EÜ: Mõõdetud helivõimsustase 86 dB(A), mõõtemääramatus K = 4 dB, garanteeritud helivõimsustase 90 dB(A); vastavuse hindamise meetod vastavalt lisale V. Tootekategooria: 25 Tehnilised dokumendid saadaval: *	
<b>lv</b> 2000/14/EK: izmērītais trokšņa jaudas līmenis ir 86 dB(A), izkliede K ir = 4 dB, garantētais trokšņa jaudas līmenis ir 90 dB(A); atbilstības novērtēšana ir veikta saskaņā ar pielikumu V. Izstrādājuma kategorija: 25 Tehniskā dokumentācija no: *	
<b>lt</b> 2000/14/EB: išmatuotas garso galios lygis 86 dB(A), paklaida K = 4 dB, garantuotas garso galios lygis 90 dB(A); atitikties vertinimas atliktas pagal priedą V. Gaminio kategorija: 25 Techninė dokumentacija saugoma: *	

**BOSCH**

 \* Bosch Lawn and Garden Ltd., PT-HG/ENS-Stw,  
Stowmarket, Suffolk IP14 1EY, England

 Henk Becker  
Executive Vice President  
Engineering and Manufacturing

 Helmut Heinzelmann  
Head of Product Certification



 Robert Bosch Power Tools GmbH, 70538 Stuttgart, GERMANY  
Stuttgart, 21.09.2017