

# Ring 600/300/70

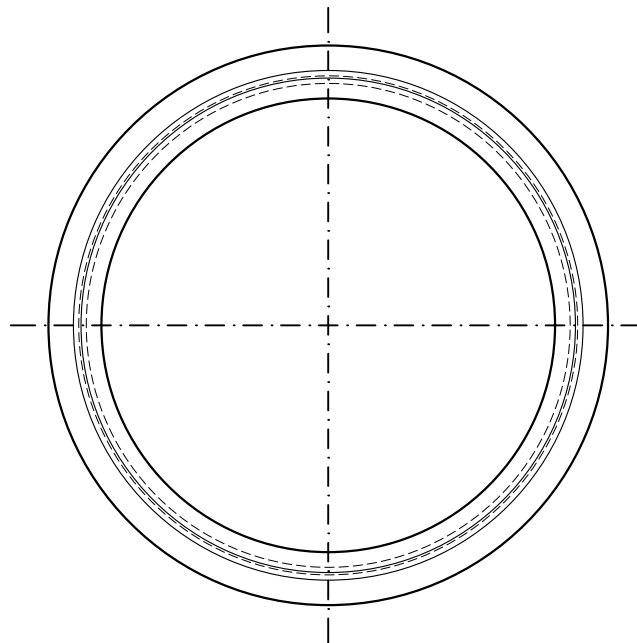
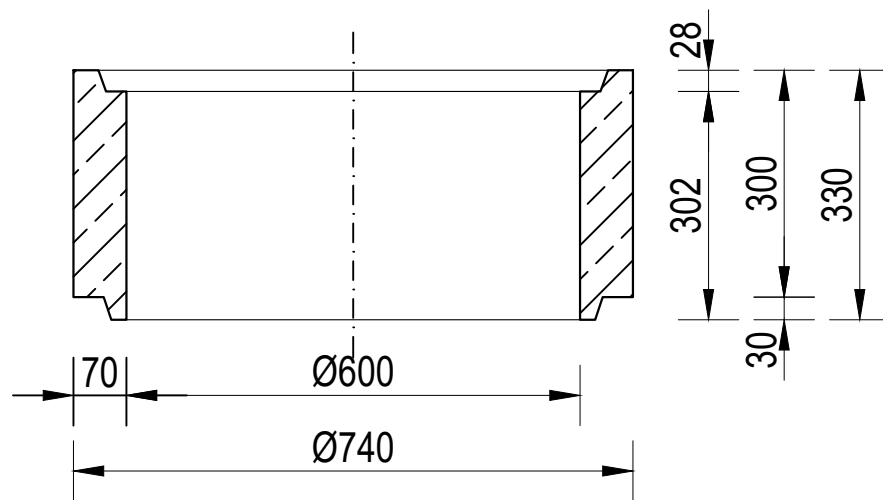

Artikelnummer: TIBA 38911 / Seesteiner 12816

Gewicht [kg]: 93

Dateiname: Ring DN600-70

Betongüte: C30/37/XF1/XA1L (B2)

Blatt Nr.: 2

Stand: 02.2019

Zeichnungsnr.: 38911

technische Änderungen vorbehalten