

Badewanne LENI mit Armatur



Original-Gebrauchsanweisung

Designed in Germany

WICHTIG: FÜR SPÄTERE BEZUGNAHME AUFBEWAHREN. SORGFÄLTIG LESEN!

Inhaltsverzeichnis

| | | |
|------|--|----|
| 1. | Allgemeines | 3 |
| 1.1. | Produktübersicht | 3 |
| 1.2. | Generelle Hinweise..... | 3 |
| 1.3. | Gewährleistung..... | 3 |
| 2. | Informationen zur Gebrauchsanweisung | 4 |
| 2.1. | Verfügbarkeit der Gebrauchsanweisung..... | 4 |
| 2.2. | Zielgruppen der Gebrauchsanweisung..... | 4 |
| 2.3. | Informationen zur Übersetzung | 4 |
| 2.4. | Symbolerklärung..... | 4 |
| 2.5. | Allgemeines zur Gebrauchsanweisung..... | 5 |
| 2.6. | Bestimmungsgemäßer Gebrauch | 5 |
| 2.7. | Allgemeine Sicherheitshinweise..... | 5 |
| 3. | Produktmerkmale..... | 7 |
| 3.1. | Technische Daten | 7 |
| 3.2. | Produktbeschreibung | 8 |
| 4. | Lieferumfang..... | 8 |
| 5. | Montage | 9 |
| 5.1. | Sicherheitshinweise..... | 9 |
| 5.2. | Aufbau des Produkts | 10 |
| 6. | Anwendung..... | 13 |
| 6.1. | Sicherheitshinweise..... | 13 |
| 6.2. | Erstinbetriebnahme..... | 13 |
| 6.3. | Betrieb | 13 |
| 6.4. | Bedienelemente | 14 |
| 6.5. | Lagerort | 14 |
| 7. | Fehlerbehebung..... | 14 |
| 8. | Wartung und Pflege..... | 15 |
| 8.1. | Sicherheitshinweise..... | 15 |

| | |
|---------------------------------|----|
| 9. Demontage | 15 |
| 9.1. Sicherheitshinweise | 15 |
| 10. Entsorgung..... | 15 |
| 10.1. Allgemeine Hinweise | 15 |

Liebe Kundin und lieber Kunde,

vielen Dank, dass du dich für ein Produkt der **Home Deluxe GmbH** entschieden hast. Wir wünschen dir viel Freude mit deiner neuen Badewanne LENI mit Armatur.

Die Gebrauchsanweisung unterstützt dich bei der Montage, der Inbetriebnahme, dem Betrieb und der Wartung des Produkts. Die Gebrauchsanweisung und die Sicherheitshinweise müssen sorgfältig und vollständig gelesen werden. Beachte diese Hinweise, um Gefahren zu vermeiden.

1. Allgemeines

1.1. Produktübersicht

Modell: Badewanne LENI mit Armatur | Artikel-ID: 20564 | Varianten-ID: 49526

Badewanne LENI mit Armatur – Paket 1 von 1 | Artikel-ID: 20565 | Varianten-ID: 49527

Badewanne LENI mit schwarzer Armatur | Artikel-ID: 22218 | Varianten-ID: 57236

Badewanne LENI mit schwarzer Armatur – Paket 1 von 1 | Artikel-ID: 22028 | Varianten-ID: 56054

1.2. Generelle Hinweise

Um unserem Anspruch gerecht zu werden, verbessern wir stetig die Qualität, vereinfachen die Montage, Bedienung oder passen die Produkte den Kundenwünschen an. Aufgrund dieser Veränderungen befindet sich die aktuelle Version der Gebrauchsanweisung auf unserer Homepage.

Die Bezeichnung „Produkt“ wird in der Gebrauchsanweisung für die Badewanne „LENI mit Armatur“ verwendet.

1.3. Gewährleistung

Es bestehen die gesetzlichen Mängelhaftungs- und Gewährleistungsrechte ab Kaufdatum.

Die Home Deluxe GmbH übernimmt für Schäden durch Nichtbeachtung der Gebrauchsanweisung keine Haftung. Reklamationen, die aufgrund unsachgemäßer Montage oder Nutzung entstehen, sind von der Gewährleistung ausgeschlossen. Im Fall von Mängeln an dem Produkt, wende dich bitte schriftlich an unseren Kundenservice, unter Angabe des Produktnamens, der Seriennummer und einem Foto vom Typenschild:

Home Deluxe GmbH
Schanzeweg 2
32312 Lübbecke
Deutschland
Tel.: +49 (0)5743 6181-0
E-Mail: info@homedeluxe.de
www.home-deluxe-gmbh.de

Bei weiteren Fragen steht dir unser Serviceteam gerne zur Verfügung.

2. Informationen zur Gebrauchsanweisung

2.1. Verfügbarkeit der Gebrauchsanweisung

Die Gebrauchsanweisung ist Bestandteil des Produkts und sollte vollständig und in unmittelbarer Nähe des Produkts aufbewahrt werden.

2.2. Zielgruppen der Gebrauchsanweisung







Die Gebrauchsanweisung muss von jeder beteiligten Person gelesen und beachtet werden, die mit einer der folgenden Tätigkeiten oder der Verwendung einbezogen ist:

- Auspacken
- Montage / Installation
- Inbetriebnahme / Betrieb
- Wartung / Prüfung / Pflege
- Fehlerbehebung / Reparatur
- Entsorgung

2.3. Informationen zur Übersetzung

Die originale Gebrauchsanweisung wurde in deutscher Sprache verfasst. Bei jeder anderen verfügbaren Sprache handelt es sich um eine Übersetzung der deutschen Version.

2.4. Symbolerklärung

| Symbol | Symbolerklärung |
|---|--|
|  | WARNUNG Das Symbol weist auf die möglichen Gefahren hin, bei denen tödliche und schwere Verletzungen auftreten können. Bevor der entsprechende Montage- oder Anwendungsschritt ausgeführt wird, muss der entsprechende Hinweis gelesen werden. |
|  | INFO Das Symbol gibt wichtige Hinweise und weist auf Sachschäden hin. Beachte diese, bevor der entsprechende Montage- oder Anwendungsschritt durchgeführt wird, um Probleme zu verstehen und Schäden zu vermeiden. |
|  | Nur in Innenräumen verwenden Das Symbol weist darauf hin, dass das Produkt nur in Innenräumen verwendet werden darf. |
|  | Gebrauchsanweisung lesen Das Symbol weist darauf hin, dass vor der Montage/Installation und/oder der Bedienung vom Gerät die Gebrauchsanweisung sorgfältig gelesen werden muss. |
|  | Kopfsprung verboten Das Symbol weist darauf hin, dass Kopfüber ins Wasser springen verboten ist. Es ist ein Zusammenstoß mit anderen Personen im Wasser möglich. |
|  | Kinder in Wassereinrichtungen beaufsichtigen Das Symbol weist darauf hin, dass Kinder in Wassereinrichtungen durch Erwachsene beaufsichtigt werden müssen. |

2.5. Allgemeines zur Gebrauchsanweisung

Die Gebrauchsanweisung bezieht sich auf die Badewanne LENI mit Armatur. Sie enthält wichtige Informationen zur Montage, Betrieb, Wartung und Reinigung. Die Gebrauchsanweisung, insbesondere die Sicherheitshinweise müssen sorgfältig vor der Inbetriebnahme des Produkts gelesen werden, bewahre die Gebrauchsanweisung sorgsam auf. Benutze das Produkt nur wie in dieser Gebrauchsanweisung beschrieben, damit es nicht versehentlich zu Verletzungen oder Schäden kommt. Solltest du das Produkt an Dritte weitergeben, ist diese Gebrauchsanweisung ebenso zu übergeben.

2.6. Bestimmungsgemäßer Gebrauch

Das Produkt ist hochwertig, langlebig und ausschließlich für den privaten Gebrauch im angemessenen und üblichen Umfang bestimmt bzw. geeignet. Darüber hinaus ist unser Produkt **nicht** für den gewerblichen Gebrauch bestimmt.

Das Produkt dient als Badewanne zum Baden und Entspannen im Innenraum.

Verwende das Produkt nur wie in dieser Gebrauchsanweisung beschrieben. Jede andere Verwendung gilt als nicht bestimmungsgemäß und kann zu Sachschäden oder Personenschäden führen. Der Hersteller übernimmt keine Haftung für Schäden, die durch nicht bestimmungsgemäßen oder falschen Gebrauch entstehen oder entstanden sind.

2.7. Allgemeine Sicherheitshinweise

Allgemeine Gefahrenhinweise



- Unsachgemäßer Umgang kann zu erheblichen Personen- und Sachschäden führen. Deshalb dürfen die Montage, Installation, Inbetriebnahme sowie Störungsbehebung, Wartungs- und Reparaturarbeiten, nur von qualifizierten Fachkräften durchgeführt werden.
- Montiere das Produkt **nur**, wenn der Lieferumfang vollständig und einwandfrei ist.
- Das Produkt kann von Kindern ab 8 Jahren und darüber, sowie von Personen mit verringerten physischen, sensorischen oder mentalen Fähigkeiten oder Mangel an Erfahrung und Wissen benutzt werden, wenn sie beaufsichtigt oder bezüglich des sicheren Gebrauchs des Gerätes unterwiesen wurden und die daraus resultierenden Gefahren verstehen.
- Stelle sicher, dass alle Teile unbeschädigt und sachgerecht montiert sind. Bei unsachgemäßer Montage besteht Verletzungsgefahr. Beschädigte Teile können die Sicherheit und Funktion beeinflussen.
- Stelle das Produkt nur auf einen rutschfesten, ebenen und festen Untergrund auf.
- Kontrolliere in regelmäßigen Abständen die Befestigung.
- Bei defekten Bauteilen und/oder Leitungen darf das Produkt nicht weiterverwendet werden, wende dich an unseren Kundenservice oder eine qualifizierte Fachkraft, um den Defekt zu beseitigen.



Gefahr für Kinder



- Halte Kinder von Verpackungsmaterialien fern. Es besteht u.a. Erstickungsgefahr!
- Stelle sicher, dass kleine Kinder keine Kleinteile in den Mund nehmen.
- Das Produkt ist kein Kinderspielzeug oder Sportgerät. Die einzelnen Elemente des Produkts können abfallen.
- Kinder sollten beaufsichtigt werden, um sicherzustellen, dass sie nicht mit dem Produkt spielen.
- Der Gebrauch des Produkts ist nur unter Aufsicht einer eingewiesenen erwachsenen Person erlaubt, diese muss mit den Warnhinweisen vertraut sein.
- Erkläre den Kindern den richtigen Umgang mit dem Produkt und lass sie während des Spielens niemals unbeaufsichtigt.

Verletzungsgefahr

Unsachgemäßer Umgang mit dem Produkt kann zu Verletzungen führen



- Kontrolliere das Produkt vor jeder Nutzung, auf sichtbare Schäden.
- Führe keine konstruktiven Veränderungen am Produkt durch. Für eine Veränderung muss die schriftliche Erlaubnis des Herstellers vorliegen und nach Anweisung durchgeführt werden.
- Bei Beschädigungen darf das Produkt nicht mehr benutzt werden. Beschädigte Teile müssen repariert oder durch Originalersatzteile ersetzt werden.
- Achte auf eine dauerhafte feste Installation des Produkts, um Verletzungen zu vermeiden.

Beschädigungsgefahr



- Installiere das Produkt nur auf einen versiegelten Boden, z.B. mit flüssiger Folie.
- Öffne die Verpackung nicht mit scharfen Gegenständen (z.B. Messer, Schere oder ähnlichem), dabei kann das Produkt beschädigt werden. Sei beim Öffnen vorsichtig.
- Wenn du die Verpackung unvorsichtig mit einem Messer oder anderen spitzen Gegenständen öffnest, kann das Produkt beschädigt werden. Gehe beim Öffnen sehr vorsichtig vor.
- Unsachgemäßer Umgang mit dem Produkt kann zu Beschädigungen führen.
- Steige nicht auf das Produkt, es besteht Absturzgefahr.

Explosionsgefahr



- **Achtung:** Leicht entzündlich, leicht brennbare, sowie explosive Stoffe nicht im Inneren des Produkts aufbewahren. Leicht entzündliche Stoffe können Feuer fangen.

3. Produktmerkmale

3.1. Technische Daten

| LENI mit Armatur | |
|-----------------------------------|----------------------|
| Maße (B x T x H) | ca. 170 x 80 x 58 cm |
| Material | Acryl |
| Farbe Wanne | Weiß |
| Wandstärke | 1 cm |
| Gewicht | ca. 47 kg |
| Maximales Füllvolumen mit Armatur | 235 Liter |

Maßzeichnungen

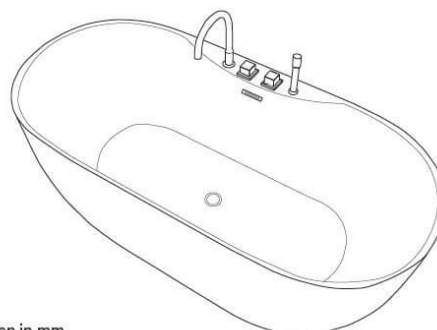
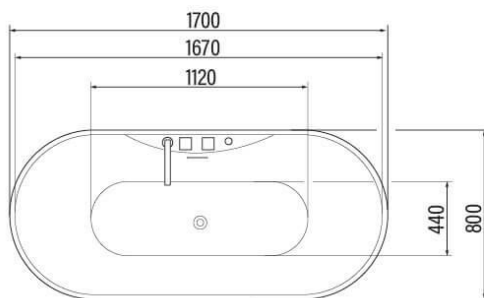
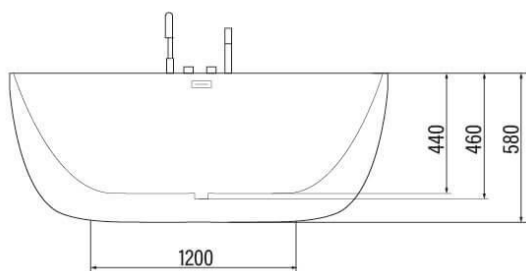

Alle Maßangaben in mm

3.2. Produktbeschreibung



Zeitloses Design und Entspannung pur!

Die Badewanne LENI verwandelt dein Badezimmer in dein persönliches Mini - Spa. Die Größe der Wanne erlaubt viel Bewegungsfreiheit. Die glatte, porenfreie Oberfläche aus hochwertigem Acryl ist angenehm auf der Haut und zudem sehr langlebig. Dank der freistehenden Konstruktion kannst du die Badewanne nach deinen Wünschen positionieren und so das perfekte Ambiente schaffen. Der Abfluss befindet sich mittig, somit ist ein bequemes Sitzen auf beiden Seiten garantiert. Die Armatur in schwarz gibt der Wanne eine moderne Optik.

Gönne dir ein besonderes Badeerlebnis mit einer Mischung aus Eleganz und Komfort!

4. Lieferumfang

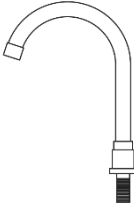
Kontrolliere bei Anlieferung die Verpackung auf äußere Beschädigungen. Des Weiteren kontrolliere unmittelbar nach dem Auspacken den Lieferumfang auf Vollständigkeit sowie den einwandfreien Zustand des Produkts und aller Komponenten. Montiere das Produkt nur, wenn der Lieferumfang vollständig und unbeschädigt ist.

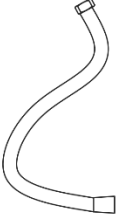
| Nr. | Beschreibung | Menge | Abbildung |
|-----|---------------------------|-------|---|
| 1 | Armatur | 1 |  |
| 2 | Handbrause | 1 |  |
| 3 | Siphon + Teleskopschlauch | 1 |  |
| 4 | Brauseschlauch | 1 |  |



- **Hinweis!** Der Kalt- und Warmwasser-Flexschlauch ist nicht im Lieferumfang enthalten.

5. Montage

5.1. Sicherheitshinweise

Alle Informationen für die Sicherheit und der Gesundheit müssen gelesen werden.

Verletzungsgefahr

Unsachgemäßer Umgang bei der Montage kann zu Verletzungen führen











- Dein Produkt wird in einem Paket geliefert. Bitte stelle sicher, dass das Paket oben geöffnet wird. Sei beim Öffnen des Pakets sehr vorsichtig, da sich zerbrechliche Teile im Paket befinden.
- Kontrollieren Sie unmittelbar nach dem Auspacken den Lieferumfang auf Vollständigkeit sowie den einwandfreien Zustand des Produktes und aller Teile.
- Montiere das Produkt **nur**, wenn der Lieferumfang vollständig und einwandfrei ist.
- Stelle das Produkt nur auf einen versiegelten Boden, z.B. mit flüssiger Folie.
- Stelle das Produkt nur auf einen ebenen und festen Untergrund auf, dieser muss der Belastung dauerhaft standhalten. Beachte dabei das Gesamtgewicht des Produkts. Bist du unsicher erkundige dich bei einem Statiker für Bauwesen.
- Halte Kinder während der Montage des Produkts fern des Aufbauortes. Der Lieferumfang enthält Kleinteile, die verschluckt werden oder zu schlimmen Verletzungen führen können.
- Decke während der Montage des Produkts die Wannenoberfläche ab, dadurch wird diese vor Beschädigung und Verschmutzung geschützt.
- Stelle sicher, dass alle Teile unbeschädigt und sachgerecht montiert sind. Bei unsachgemäßer Montage besteht Verletzungsgefahr. Beschädigte Teile können die Sicherheit und Funktion beeinflussen.
- Halte unbedingt die Montagemaße ein und benutze das mitgelieferte Montagematerial.
- Wir empfehlen, Silikon auf der Wandseite zu verwenden, um zu verhindern, dass Wasser unter das Produkt läuft.
- Bedienungsfehler, Montagefehler oder Schäden, die durch die Montage entstehen, sind von der Gewährleistung ausgeschlossen.
- Verhindere den direkten Kontakt mit Heizkörpern und sonstigen Wärmequellen.
- Für den Aufbau des Produkts sind mindestens 2 Personen erforderlich.
- Trage bei der Montage Schutzkleidung, wie Sicherheitsschuhe und Schutzhandschuhe.
- **Wir weisen darauf hin, dass die Home Deluxe GmbH grundsätzlich keine Kosten für Montage oder handwerkliche Leistungen – wie etwa Elektrikerkosten oder vergleichbare Fachmannkosten - übernimmt.**

5.2. Aufbau des Produkts

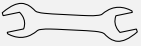
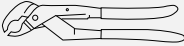
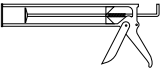
Das Produkt wird zerlegt geliefert und ist mit geringem Aufwand zu montieren. Beachte die Aufbauhinweise genau. Bei nicht Einhaltung ist die Funktion und Sicherheit des Produkts nicht gewährleistet.

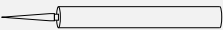
Benötigte Werkzeuge und Verbrauchsmaterialien

| | | | |
|---|--------------------|--|--------------------|
|  | Schraubendreher |  | Bleistift |
|  | Wasserwaage |  | Maßband |
|  | Schraubenschlüssel |  | Rohrzange |
|  | Kartuschenpistole |  | Cuttermesser |
|  | Silikonkartusche |  | Sanitärabdichtband |



- Folgenden Anweisungen müssen sorgfältig gelesen werden.
- Die Montage und der Anschluss müssen immer den zurzeit gültigen nationalen, örtlichen Vorschriften entsprechen!
- Reinige vor dem Aufstellen des Produkts sorgfältig den Fußboden, dieser muss staubfrei sein.
- Dichte den Fußboden vor dem Aufstellen des Produkts z.B. mit flüssiger Abdichtfolie ab.
- Es werden 2x ½ Zoll Flexschläuche für Kalt und Warmwasser mit Überwurfmutter benötigt.
- Halte das Produkt von externen Wärmequellen und direkter Sonneneinstrahlung fern.

Informationen zur Dichtigkeitsprüfung



Damit es nicht zu einem ungewollten Wasseraustritt oder Schäden kommt, sollte vor der abschließenden Installation eine Dichtigkeitsprüfung durchgeführt werden.

- Kontrolliere vor der abschließenden Installation,
 - dass alle Flexschläuche, alle Schellen an wasserführenden Komponenten fest verbunden sind. Lässt sich die Schelle oder der Anschluss bewegen, muss dieser mit geeignetem Werkzeug nachgezogen werden.
 - dass die zusammengesteckten Rohre dicht sind. Dazu fülle die Wanne zur Hälfte mit Wasser und schaue erst einmal, ob der Ablaufstöpsel sicher verschließt. Ist das in Ordnung, lass das Wasser ablaufen. Prüfe, dass die Rohrverbindungen alle sauber zusammengesteckt und abgedichtet sind.
 - Tropft es aus einer der Verbindungen, muss der Fehler behoben werden und der Dichtigkeitstest muss noch einmal wiederholen werden, bis alles trocken bleibt.

Aufbau des Produkts

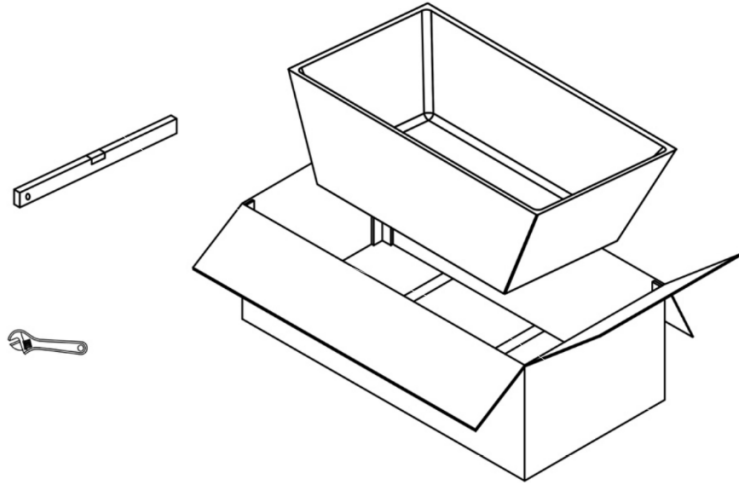
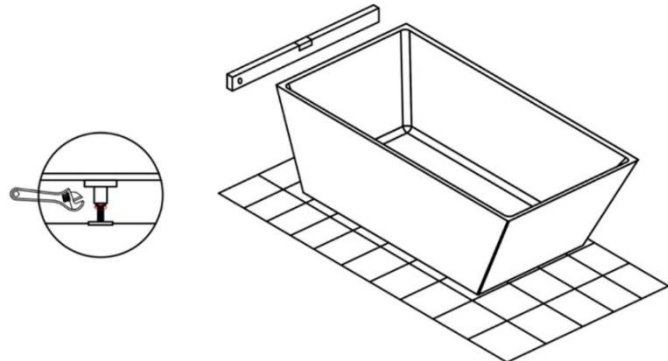
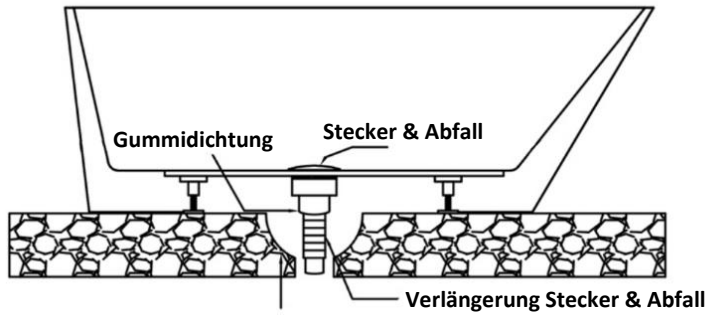
| Abbildung | Aufbauschritt |
|---|--|
|  | <p>Schritt 1:</p> <p>Nehme die freistehende Badewanne vorsichtig aus dem Karton. Achte darauf, dass das Produkt nicht mit einer rauen Oberfläche in Berührung kommt. Eine raue Oberfläche zerkratzt ihre freistehende Badewanne. Achte immer darauf, dass das Produkt während der Montage auf Karton oder Teppichboden steht. Bringe das Produkt in die richtige Position für die Installation.</p> |
|  | <p>Schritt 2:</p> <p>Stelle die Nivellierfüße ein, um sicherzustellen, dass das Produkt eben steht. Nur wenn die freistehende Badewanne waagrecht steht, läuft das gesamte Wasser in den Abfluss. Bitte stelle sicher, dass die Füße in einer Linie mit der Wanne stehen.</p> |
|  | <p>Schritt 3:</p> <p>Schließe die freistehende Badewanne an den Abfluss an.</p> |

Abbildung

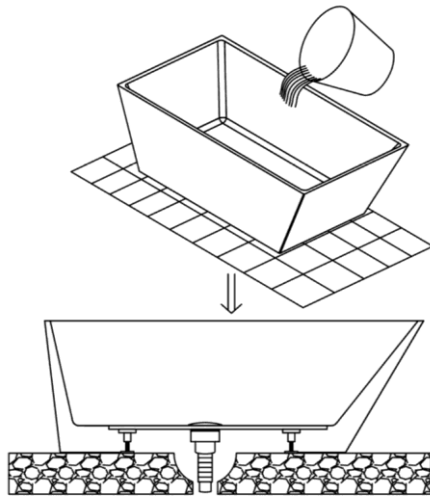

Aufbausritt

Schritt 4:

Trage eine dicke Schicht Silikon um die Wannenaflussleitung auf und lasse es 24 Stunden aushärten.

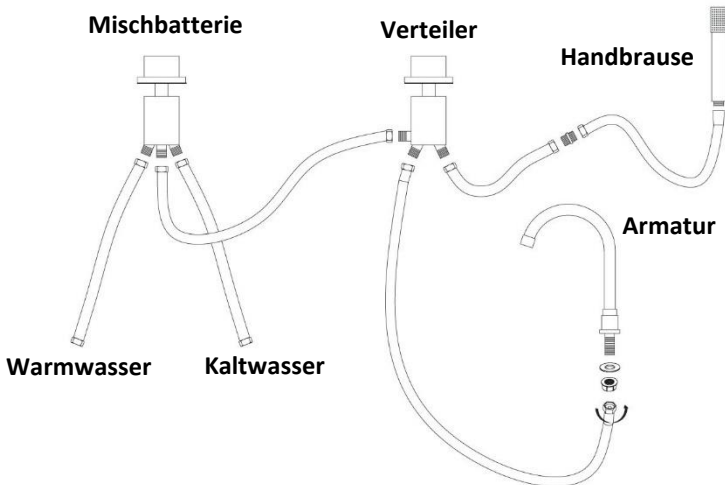

Schritt 5:

Installiere die Anschlüsse der Armatur wie abgebildet.

Handbrause / Armatur

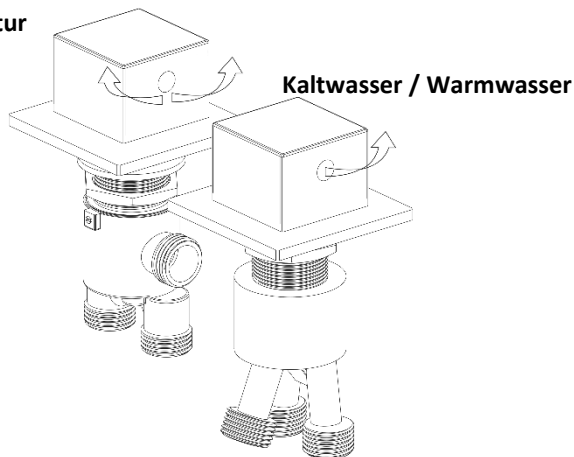

Schritt 5:

Installiere die Anschlüsse der Armatur wie abgebildet.

6. Anwendung

6.1. Sicherheitshinweise

Folgende Informationen für Sicherheit und Gesundheit müssen sorgfältig gelesen werden.

Verletzungsgefahr

Unsachgemäßer Umgang beim Betrieb kann zu Verletzungen führen



- Verwende kein beschädigtes Produkt.
- Es dürfen keine Veränderungen am Produkt vorgenommen werden.
- Reinige das Produkt vor der ersten Benutzung gründlich, teste alle Funktionen und mache dich mit der korrekten Benutzung vertraut.
- **Rutschgefahr durch Spritzwasser!** Achte auf rutschige Böden im Bereich um das Produkt
- **Rutschgefahr!** Sei vorsichtig beim Ein- und Aussteigen aus dem Produkt.
- Lese alle Informationen sorgfältig durch. Bei Unsicherheit, dass du das Produkt benutzen kannst oder darfst, konsultiere deinen Arzt. Tritt während der Benutzung Schwindel oder Überhitzungserscheinungen auf, muss das Produkt unverzüglich verlassen werden.
- Personen mit Herz-Kreislaufbeschwerden, Bluthochdruck, Krampfadern oder Zuckerkrankheit dürfen das Produkt nur nach Rücksprache mit einem Arzt benutzen. Kinder und Jugendliche dürfen das Produkt nur unter Aufsicht einer erwachsenen Person verwenden.
- Konsultiere einen Arzt, bei Hauterkrankungen oder Veränderungen vor der Anwendung.
- Benutze das Produkt nie unter Einfluss von Medikamenten, Drogen und Alkohol.



- Bei Schwangerschaft oder wahrscheinlicher Schwangerschaft, sollte ein Arzt konsultiert werden, bevor das Produkt benutzt wird.
- **Verbrühungsgefahr!** Wir empfehlen eine Badetemperatur zwischen 30-38 Grad Celsius. Badetemperaturen über 45 Grad Celsius sind wegen akuter Verbrühungsgefahr zu vermeiden.
- Lasse kein Wasser ein, wenn die Temperatur bei über 50°C liegt. Dadurch kann die Oberfläche des Produkts beschädigt werden und beeinflusst die Lebensdauer.
- Stehe nach jedem Bad vorsichtig und langsam auf. Bei erhöhter Körpertemperatur kann nach einem längeren Bad ein Schwindelgefühl auftreten. Bade daher nicht länger als 30 Minuten am Stück.
- Vermeide eine Überhitzung der Wanne indem zuerst kaltes Wasser einlaufen lässt.
- **Gefahr der Hyperthermie!** Längeres Baden im heißen Wasser kann für den Körper schädlich sein.
- Die Ansaugung vom Wasser darf nicht blockiert werden, dadurch wird ein ordentlicher Betrieb gewährleistet.
- Während des Badens darf die Ozondesinfektion nicht verwendet werden.

6.2. Erstinbetriebnahme

Kontrolliere vor der ersten Inbetriebnahme das Produkt auf Beschädigungen und Undichtigkeiten. Das Produkt darf nur unbeschädigt und richtig abgedichtet benutzt werden. Stelle vor dem ersten Gebrauch sicher, dass die gesamten Anschlüsse ordnungsgemäß installiert wurden.

6.3. Betrieb

Überprüfe vor dem Gebrauch des Produkts,

- den ordnungsgemäßen Zustand
- die Funktion des Bedienelements
- den Wasseranschluss
- den Abfluss

Bedienung

6.4. Bedienelemente

Bedienung der Elemente

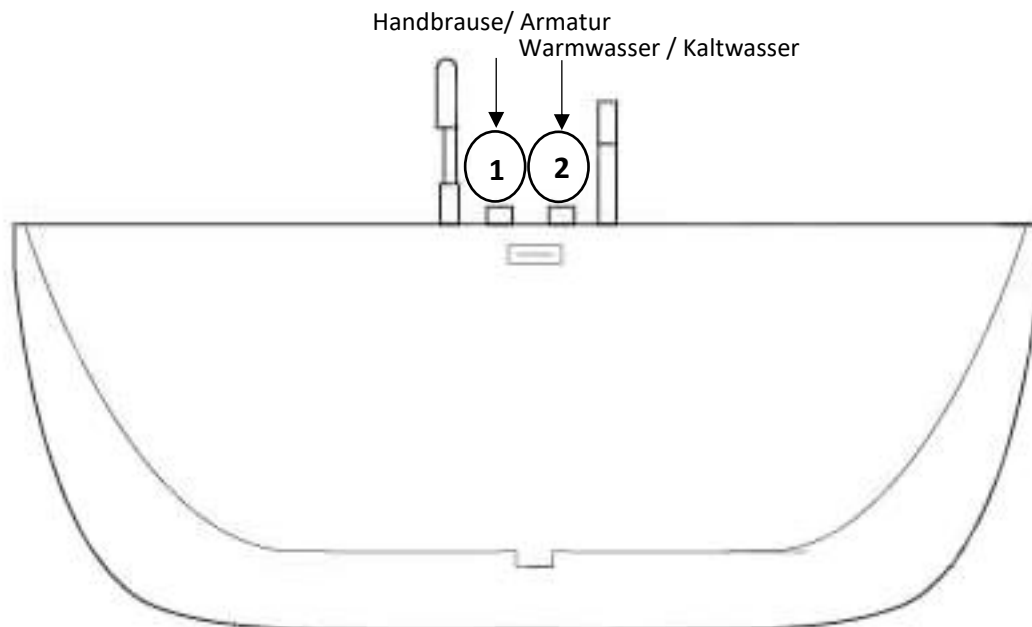

6.5. Lagerort



- nicht im Freien lagern.

7. Fehlerbehebung

Wenn im Betrieb folgende Störungen auftreten, überprüfe bitte folgende Fehlerursachen anhand der folgenden Tabelle. Lässt sich die Störung nicht durch die aufgeführten Maßnahmen beheben, nimm das Produkt außer Betrieb.

| Fehler | Mögliche Ursache | Lösung |
|-----------------------------------|---|--|
| Das Produkt wackelt oder schwingt | - Das Produkt steht auf unebenen Untergrund | - Das Produkt auf einen ebenen Untergrund stellen |
| Produkt verliert Wasser | - Dichtung defekt - Abfluss undicht - Wasserschläuche haben sich gelöst | - Kontaktiere den Kundenservice - Abfluss (Siphon) reinigen - Verbindungen neu abdichten |
| Wasser steht auf dem Fußboden | - Wasserzuleitung ist undicht - Abfluss ist undicht | - Wasserzuleitung nachziehen - Abfluss (Siphon) kontrollieren evtl. neu zusammenstecken |

Tritt ein weiteres Problem mit dem Produkt auf, kontaktiere uns.

8. Wartung und Pflege

8.1. Sicherheitshinweise

Verletzungsgefahr

Unsachgemäßer Umgang beim Betrieb kann zu Verletzungen führen



- Reinigung und Benutzerwartung dürfen nicht von Kindern ohne Beaufsichtigung durchgeführt werden.
- Reinige das Produkt mit einem milden Reinigungsmittel und einem weichen Tuch. Aceton oder ammoniakhaltige Reinigungsmittel, sowie grobkörnige Scheuermittel sind nicht geeignet.
- Zur Vermeidung von Kratzern und/oder Beschädigungen unterlassen Sie die Verwendung von spitzen und/oder harten Gegenständen bei der Reinigung
- Reinige in regelmäßigen Abständen den Abfluss (Siphon). Nicht während oder kurz nach dem Betrieb!
- Kalk- und Wasserflecken können mit verdünnter Zitronen- oder Essigsäure entfernt werden.
- Reinige die Armaturen nur mit Wasser und einem weichen Tuch reinigen.
- **Reinigung des Wassermassage-Systems:** Fülle das Produkt mit 40 °C warmen Wasser. Füge nun Reinigungsmittel hinzu (2g/l). Starte nun das Massagesystem und lassen Sie es 5 Minuten im Betrieb. Stopp das System, lass das Wasser ab und fülle nun kaltes Wasser in das Produkt. Lass das Produkt weitere 3 Minuten laufen. Danach kann es ausgeschaltet werden und das Wasser kann abgelassen werden. Trockne das Produkt mit einem weichen Tuch.

9. Demontage

9.1. Sicherheitshinweise

Verletzungsgefahr

Unsachgemäßer Umgang bei der Demontage kann zu Verletzungen führen



- Lass vor der Demontage das Wasser ab.
- Trenne vor der Demontage das Produkt von der Wasserversorgung.
- Das Produkt hat ein hohes Gewicht und große Abmaße, es sind für die Demontage mindestens 2 Personen erforderlich.

Die Demontage des Produkts ist in umgekehrter Reihenfolge zur Montage durchzuführen. (siehe Kapitel Montage)

10. Entsorgung

10.1. Allgemeine Hinweise



- Entsorge das Produkt und alle Komponenten entsprechend der örtlichen und landesspezifischen Bestimmungen, dadurch werden Schäden für die Umwelt vermieden.
- Unsere Verpackungen sind aus umweltfreundlichen Materialien hergestellt. Sie können recycelt werden und somit als wertvolle Rohstoffe dienen. Entsorge das Verpackungsmaterial (Kartonagen, Schmutzverpackungen etc.) separat und fachgerecht gemäß den gültigen nationalen Vorschriften.
- Wende dich an den Hersteller, bei Unsicherheit bezüglich der Entsorgung.
- Hinweise zur fachgerechten Entsorgung erhältst du auch bei den örtlichen Entsorgungszentren.

Home Deluxe GmbH

Schanzweg 2

32312 Lübbecke

Deutschland

Tel.: +49 (0)5743 6181-0

www.home-deluxe-gmbh.de

ga-128-00-leni
2025/04