

Outdoor Whirlpool STREAM



Designed in Germany

Inhaltsverzeichnis

1. Allgemeines	3
1.1. Produktübersicht	3
1.2. Generelle Hinweise.....	3
1.3. Gewährleistung.....	3
2. Informationen zur Gebrauchsanweisung	4
2.1. Verfügbarkeit der Gebrauchsanweisung.....	4
2.2. Zielgruppen der Gebrauchsanweisung.....	4
2.3. Informationen zur Übersetzung	4
2.4. Symbolerklärung.....	4
2.5. Allgemeines zur Gebrauchsanweisung.....	5
2.6. Bestimmungsgemäßer Gebrauch	5
2.7. Sicherheitshinweise	6
3. Produktmerkmale	8
3.1. Technische Daten	8
3.2. Produktbeschreibung	10
4. Lieferumfang.....	10
5. Montage des Produkts	10
5.1. Sicherheitshinweise	11
5.2. Aufbau des Produkts	12
6. Anwendung.....	15
6.1. Sicherheitshinweise	15
6.2. Bedienelement	17
6.3. Bedienung des Displays	19
6.4. Filter einsetzen oder wechseln.....	23
7. Fehlerbehebung.....	26
8. Wartung und Pflege.....	29
8.1. Sicherheitshinweise	29
8.2. Reinigung	30
9. Demontage	31
9.1. Sicherheitshinweise	31
10. Entsorgung.....	31
Elektro- und Elektronikgeräte - Informationen für private Haushalte	32

WICHTIG!

FÜR SPÄTERE BEZUGNAHME AUFBEWAHREN. SORGFÄLTIG LESEN!

Liebe Kundinnen und lieber Kunden,

vielen Dank, dass du dich für ein Produkt der **Home Deluxe GmbH** entschieden hast. Wir wünschen dir viel Freude mit deinem neuen Outdoor Whirlpool STREAM.

Die Gebrauchsanweisung unterstützt dich bei der Montage, der Inbetriebnahme, dem Betrieb und der Wartung des Produkts. Die Gebrauchsanweisung und die Sicherheitshinweise müssen sorgfältig und vollständig gelesen werden. Beachte diese Hinweise, um Gefahren zu vermeiden.

1. Allgemeines

1.1. Produktübersicht

Modell:

Outdoor Whirlpool STREAM PURE | Artikel-ID: 20353 | Varianten-ID: 49595

Outdoor Whirlpool STREAM
(mit Treppe und Thermoabdeckung) | Artikel-ID: 20355 | Varianten-ID: 49272

1.2. Generelle Hinweise

Um unserem Anspruch gerecht zu werden, verbessern wir stetig die Qualität, vereinfachen die Montage, Bedienung oder passen die Produkte den Kundenwünschen an. Aufgrund dieser Veränderungen befindet sich die aktuelle Version der Gebrauchsanweisung auf unserer Homepage.

Die Bezeichnung „Produkt“ wird in der Gebrauchsanweisung für den „Outdoor Whirlpool STREAM PURE“ und Outdoor Whirlpool STREAM mit Treppe und Thermoabdeckung“ verwendet.

1.3. Gewährleistung

Es bestehen die gesetzlichen Mängelhaftungs- und Gewährleistungsrechte ab Kaufdatum.

Die Home Deluxe GmbH übernimmt für Schäden durch Nichtbeachtung der Gebrauchsanweisung keine Haftung. Reklamationen, die aufgrund unsachgemäßer Montage oder Nutzung entstehen, sind von der Gewährleistung ausgeschlossen. Im Fall von Mängeln an dem Produkt, wende dich bitte schriftlich über das Kontaktformular auf unserer Homepage an unseren Kundenservice, unter Angabe des Produktnamens, der Seriennummer und einem Foto vom Typenschild:

Home Deluxe GmbH
Schanzweg 2
32312 Lübbecke
Deutschland
Tel.: +49 (0)5743 6181-0
www.home-deluxe-gmbh.de

Bei weiteren Fragen steht dir unser Kundenservice über dem Kontaktformular gerne zur Verfügung.

2. Informationen zur Gebrauchsanweisung

2.1. Verfügbarkeit der Gebrauchsanweisung

Die Gebrauchsanweisung ist Bestandteil des Produkts und sollte vollständig und in unmittelbarer Nähe des Produkts aufbewahrt werden.

2.2. Zielgruppen der Gebrauchsanweisung

Die Gebrauchsanweisung muss von jeder beteiligten Person gelesen und beachtet werden, die mit einer der folgenden Tätigkeiten oder der Verwendung einbezogen ist:

- Auspacken
- Montage / Installation
- Inbetriebnahme / Betrieb
- Wartung / Prüfung / Pflege
- Fehlerbehebung / Reparatur
- Entsorgung





2.3. Informationen zur Übersetzung





Die originale Gebrauchsanweisung wurde in deutscher Sprache verfasst. Bei jeder anderen verfügbaren Sprache handelt es sich um eine Übersetzung der deutschen Version.



In dem beigelegten Karton befindet sich ein „**Certificate of Quality**“. Dies muss aufbewahrt werden, da anhand dieser Nummer Reklamationen besser abgewickelt werden können.

2.4. Symbolerklärung

Symbol	Symbolerklärung
	WARNUNG Das Symbol weist auf die möglichen Gefahren hin, bei denen tödliche und schwere Verletzungen auftreten können. Bevor der entsprechende Montage- oder Anwendungsschritt ausgeführt wird, muss der entsprechende Hinweis gelesen werden.
	INFO Das Symbol gibt wichtige Hinweise und weist auf Sachschäden hin. Beachte diese, bevor der entsprechende Montage- oder Anwendungsschritt durchgeführt wird, um Probleme zu verstehen und Schäden zu vermeiden.
	CE-Kennzeichnung Das Symbol erklärt die Konformität des Produktes mit den geltenden Anforderungen, die die Europäische Gemeinschaft an uns stellt. Die aktuelle Konformitätserklärung ist auf Anfrage bei der Home Deluxe GmbH erhältlich.
	Gebrauchsanweisung lesen Das Symbol weist darauf hin, dass vor der Montage/Installation und/oder der Bedienung vom Gerät die Gebrauchsanweisung sorgfältig gelesen werden muss.
	Entsorgung von Elektro- und Elektronikgeräten Elektro- und Elektronikgeräte dürfen nicht mit dem Hausabfall entsorgt werden!

Symbol	Symbolerklärung
	Ertrinkungsgefahr Das Symbol weist darauf hin, dass Kinder und Personen mit verringerten physischen, sensorischen oder mentalen Fähigkeiten oder Mangel an Erfahrung und Wissen nicht unbeaufsichtigt ins Wasser dürfen.
	Kinder in Wassereinrichtungen beaufsichtigen Das Symbol weist darauf hin, dass Kinder in Wassereinrichtungen durch Erwachsene beaufsichtigt werden müssen.
	Kopfsprung verboten Das Symbol weist darauf hin, dass Kopfüber ins Wasser springen verboten ist. Es ist ein Zusammenstoß mit anderen Personen im Wasser möglich.
	Nicht in die Düsen fassen Das Symbol weist darauf hin, dass nicht in die Düsen gefasst werden darf.
	Schutzklasse I Das Symbol weist darauf hin, dass alle leitfähigen Gehäuseteile des Betriebsmittels mit dem Schutzleitersystem der festen Elektroinstallation verbunden werden müssen. Es ist eine Schutzerdung. Im Falle eines Fehlerstroms wird durch eine Sicherung der Stromkreis spannungsfrei geschaltet.
	Wechselstrom Das Symbol weist darauf hin, dass das Produkt mit Wechselstrom betrieben wird.
	Nicht direkt ins Licht schauen Das Symbol weist darauf hin, dass nicht direkt ins Licht geschaut werden darf.

2.5. Allgemeines zur Gebrauchsanweisung

Die Gebrauchsanweisung bezieht sich auf den „Outdoor Whirlpool STREAM PURE“ und den „Outdoor Whirlpool STREAM mit Treppe und Thermoabdeckung“. Sie enthält wichtige Informationen zur Montage, Betrieb, Wartung und Reinigung. Die Gebrauchsanweisung, insbesondere die Sicherheitshinweise müssen sorgfältig vor der Inbetriebnahme des Produkts gelesen werden, bewahre die Gebrauchsanweisung sorgsam auf. Benutze das Produkt nur wie in dieser Gebrauchsanweisung beschrieben, damit es nicht versehentlich zu Verletzungen oder Schäden kommt. Solltest du das Produkt an Dritte weitergeben, ist diese Gebrauchsanweisung ebenso zu übergeben.

2.6. Bestimmungsgemäßer Gebrauch

Das Produkt ist hochwertig, langlebig und ausschließlich für den privaten Gebrauch im angemessenen und üblichen Umfang bestimmt bzw. geeignet. Darüber hinaus ist unser Produkt **nicht** für den gewerblichen Gebrauch bestimmt. Eine gewerbliche Nutzung ist nur mit schriftlicher Genehmigung der Home Deluxe GmbH gestattet.

Der Outdoor Whirlpool ist für den Außenbereich bestimmt und dient zum Baden und zur Wellness. Die Treppe ist ausschließlich als Einstieghilfe für den Outdoor Whirlpool vorgesehen. Die Thermoabdeckung ist ausschließlich als Abdeckung für den Outdoor Whirlpool vorgesehen. Dieser Outdoor Whirlpool und das Zubehör dürfen nicht von Kindern ohne Aufsicht von Erwachsenen benutzt werden.

Verwende das Produkt nur wie in dieser Gebrauchsanweisung beschrieben. Jede andere Verwendung gilt als nicht bestimmungsgemäß und kann zu Sachschäden oder Personenschäden führen. Der Hersteller

übernimmt keine Haftung für Schäden, die durch nicht bestimmungsgemäßen oder falschen Gebrauch entstehen oder entstanden sind.

2.7. Sicherheitshinweise

Allgemeine Gefahrenhinweise



- Unsachgemäßer Umgang kann zu erheblichen Personen- und Sachschäden führen. Deshalb dürfen die Montage, Installation, Inbetriebnahme sowie Störungsbehebung, Wartungs- und Reparaturarbeiten, nur von qualifizierten Personen durchgeführt werden.
- Montiere das Produkt **nur**, wenn der Lieferumfang vollständig und einwandfrei ist.
- Stelle sicher, dass alle Teile unbeschädigt und sachgerecht montiert sind. Bei unsachgemäßer Montage besteht Verletzungsgefahr. Beschädigte Teile können die Sicherheit und Funktion beeinflussen.
- Stelle das Produkt nur auf einen sicheren, ebenen, festen und rutschfesten Untergrund auf.
- Das Produkt kann von Kindern ab 8 Jahren und darüber, sowie von Personen mit verringerten physischen, sensorischen oder mentalen Fähigkeiten oder Mangel an Erfahrung und Wissen benutzt werden, wenn sie beaufsichtigt oder bezüglich des sicheren Gebrauchs des Gerätes unterwiesen wurden und die daraus resultierenden Gefahren verstehen.
- **Lebensgefahr durch elektrische Spannung:** Es dürfen keine elektrischen Geräte in unmittelbarer Nähe (Entfernung ca. 1,5 m) des Produkts aufgestellt und bedient werden.
- **Lebensgefahr durch elektrische Spannung:** Es dürfen keine elektrischen Geräte mit in das Produkt genommen werden.
- **Lebensgefahr durch elektrische Spannung:** Installiere Geräte min. 1,5 m entfernt von allen Metalloberflächen, alternativ kann ein Gerät innerhalb von 1,5 m von Metalloberflächen installiert werden, wenn die Metalloberfläche durch einen min. 1,0 mm² massiven Kupferleiter dauerhaft und ordnungsgemäß nach allen Vorschriften geerdet wird.
- Stell den Betrieb sofort ein, wenn Bauteile und/oder die Netzanschlussleitungen beschädigt sind, kontaktiere den Kundenservice oder lass die Netzanschlussleitung von einer qualifizierten Elektrofachkraft ersetzen.
- Halte Haustiere von dem Produkt fern.

Gefahr für Kinder



- Halte Kinder von Verpackungsmaterialien fern. Es besteht u.a. Erstickengefahr!
- Kinder dürfen nicht in und auf dem Produkt spielen, halte Kinder vom Produkt fern.
- **Absturzgefahr:** Kinder dürfen nicht auf die Thermoabdeckung klettern, wenn dies auf dem Produkt aufliegt.
- Stelle das Produkt nicht direkt oder in unmittelbarer Nähe eines Spielbereiches auf.
- Erkläre den Kindern den richtigen Umgang mit dem Produkt und lass sie während des Spielens niemals unbeaufsichtigt.
- Wird das Produkt nicht benutzt oder es ist unbeaufsichtigt, entferne alle Spielzeuge aus dem Produkt und seiner Umgebung, um die Aufmerksamkeit der Kinder nicht auf das Produkt zu lenken.
- **Gefahr eines Badeunfalls (besonders Kinder unter 5 Jahren).** Es ist darauf zu achten, dass Kindern der unbefugte Zugang untersagt wird. Dies lässt sich erreichen, indem der Zugang zu dem Badebereich durch eine erwachsene Aufsichtsperson überwacht oder indem eine Schutzvorrichtung für die Badesicherheit installiert wird.
- Reinigung und Benutzerwartung dürfen nicht von Kindern ohne Beaufsichtigung durchgeführt werden.

Verletzungsgefahr

Unsachgemäßer Umgang mit dem Whirlpool kann zu Verletzungen führen



- Führe keine konstruktiven Veränderungen am Produkt durch. Für eine Veränderung muss die Erlaubnis des Herstellers eingeholt werden und nach Anweisung des Herstellers durchgeführt werden.
- Achte auf eine dauerhafte feste Installation des Produkts, um Verletzungen zu vermeiden.
- **Lebensgefahr durch elektrische Spannung:** Um die Gefahr eines elektrischen Schlages zu vermeiden, müssen alle Installationen und entsprechenden Wartungsarbeiten von einer qualifizierten Elektrofachkraft durchgeführt werden.
- **Lebensgefahr durch elektrische Spannung:** Bei Berührung von spannungsführenden Teilen besteht unmittelbare Lebensgefahr. Beschädigungen der Isolation oder einzelner Bauteile kann lebensgefährlich sein. -> Bei Beschädigungen der Isolation Spannungsversorgung sofort abschalten und Reparatur veranlassen.
- Nimm das Produkt bei Beschädigung des Netzkabels zur Spannungsversorgung außer Betrieb, solange bis das Netzkabel durch den Hersteller, dem Kundenservice oder einer qualifizierten Elektrofachkraft ersetzt wird.

Beschädigungsgefahr



- Öffne die Verpackung nicht mit scharfen Gegenständen (z.B. Messer, Schere oder ähnlichem), dabei kann das Produkt beschädigt werden. Sei beim Öffnen vorsichtig.
- Unsachgemäßer Umgang mit dem Produkt kann zu Beschädigungen führen.

Explosionsgefahr



- Verständige im Falle eines Brandes unverzüglich die Feuerwehr und achte darauf, dass sich keine Personen in dem Produkt aufhalten.
- **Achtung:** Leicht entzündlich, leicht brennbare, sowie explosive Stoffe nicht im Inneren des Produkts aufbewahren. Leicht entzündliche Stoffe können Feuer fangen.

3. Produktmerkmale

3.1. Technische Daten

Outdoor Whirlpool STREAM	
Spannung	220 - 240 V AC
Frequenz	50/60 Hz
Gesamtleistung	5300 W
Heizleistung	3000 W
Pumpenleistung	1500 W
Zirkulation	350 W
Filtern	350 W
Stromstärke	20 A
Schutzklasse	I
Lautstärke (bei höchster Geschwindigkeit)	< 65 dB
Temperatur	10 – 40 °C
Maße Whirlpool (L x B x H)	2110 x 1565 x 740,5 mm
Füllmenge	950 l
Personen	max. 3 Personen
Leergewicht Whirlpool	162 kg
Material / Farbe (Wanne)	PMMA (Polymethylmethacrylat) / Weiß
Material / Farbe (Verkleidung)	WPC (naturfaserverstärkter Kunststoff) / Anthrazit
Material Rahmen	Aluminium
Maße Treppe (L x B x H)	630 x 540 x 400 mm
Maße Thermoabdeckung (L x B x H)	2120 x 1570 x 100 mm
Füllhöhe	700 mm
Gewicht Thermoabdeckung	13 kg
Gewicht Treppe	13.5 kg
LED-Beleuchtung	
Eingangsspannung	12 V DC
Gesamtleistung (innen)	6.2 W
Gesamtleistung (Ecken)	26 W

Maßzeichnung

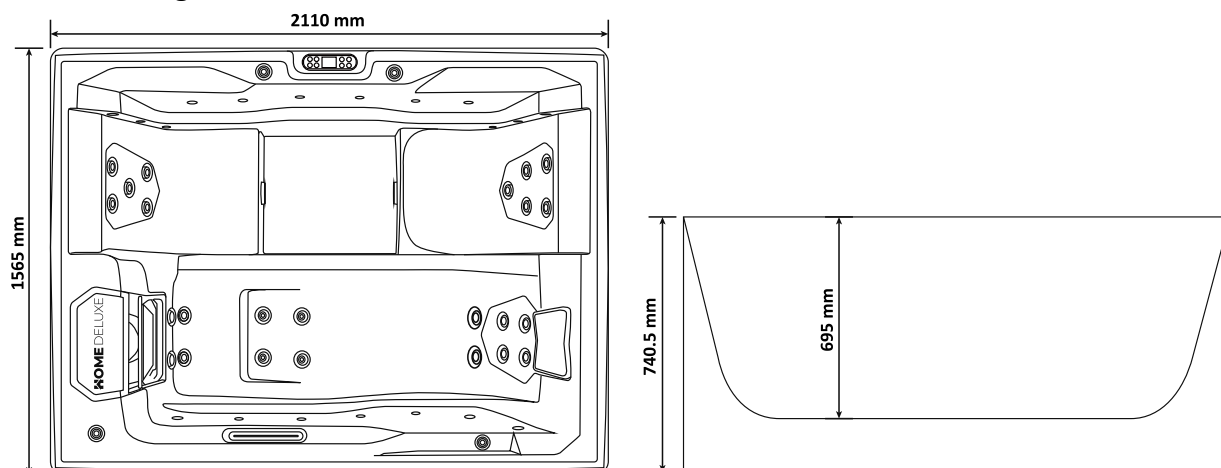

Produktübersicht

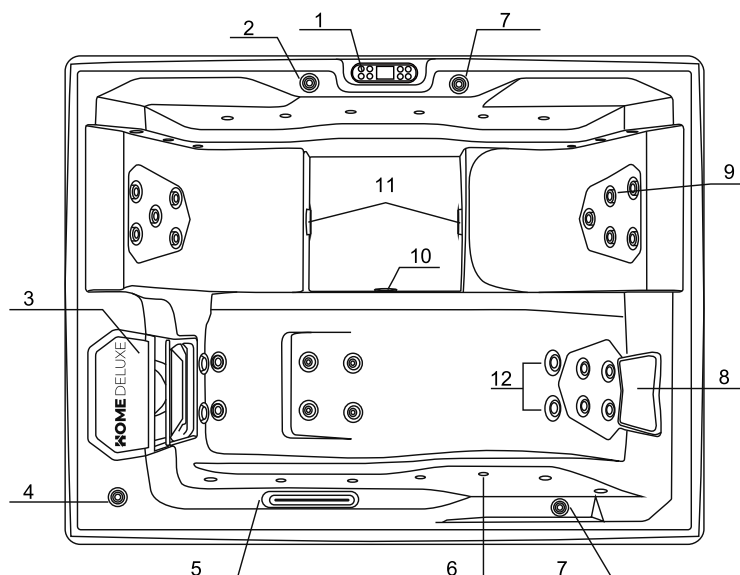

Nr.	Beschreibung	Anzahl
1	Bedienelement	1
2	Wasserfall An/Aus	1
3	Filter	1
4	Steuerung der Düsen in den Bereichen (rechts, links, rechts & links)	1
5	Wasserfall	1
6	LED-Beleuchtung	31
7	Regler für Luftzufuhr	2
8	Kopfkissen	1
9	2" schwarze Massagedüsen (in Intensität und Richtung einstellbar)	22
10	Abfluss	1
11	Wasserrücklauf	2
12	2,5" schwarze Massagedüsen (in Intensität und Richtung einstellbar)	2

3.2. Produktbeschreibung



Der Outdoor-Whirlpool ist ein optisches Highlight, das den Garten oder die Terrasse in eine Wellness-Oase verwandelt und bietet Platz für bis zu 3 Personen. Besonders abends verzaubert der Whirlpool mit den vier äußeren LED-Lichtstreifen an jeder Ecke. Das sanfte Licht erhellt die Umgebung um den Whirlpool, während die LED-Lichter im Boden und an den Innenwänden für ein gemütliches Ambiente sorgen.

Nach einem langen Tag lässt Du dich von den 24 Massagedüsen verwöhnen, die komfortabel über das Bedienfeld gesteuert werden. Die verschiedenen Liege- und Sitzpositionen kannst Du an bzw. ausschalten, während sich die Muskeln entspannen und Stress abgebaut wird. Die integrierte Heizfunktion erwärmt das Wasser nach deinen Wünschen auf bis zu 40 °C.

4. Lieferumfang

Kontrolliere bei Anlieferung die Verpackung auf äußere Beschädigungen. Des Weiteren kontrolliere unmittelbar nach dem Auspacken den Lieferumfang auf Vollständigkeit sowie den einwandfreien Zustand des Produkts und aller Komponenten. Montiere das Produkt nur, wenn der Lieferumfang vollständig und unbeschädigt ist.

Komponenten/Teile

Nr.	Beschreibung	Anzahl	Bilder
1.	Whirlpool	1	
2.	Optional: Abdeckung	1	
3.	Optional: Treppe	1	

5. Montage des Produkts



- Lese die folgenden Anweisungen sorgfältig durch.
- Das Produkt wird in einigen Paketen geliefert. Bitte stelle sicher, dass die Pakete oben geöffnet werden. Sei beim Öffnen der Pakete sehr vorsichtig, da sich zerbrechliche Teile in den Paketen befinden.

Aufstellort



- Montiere das Produkt auf einem sicheren, ebenen, festen und rutschfesten Untergrund.
- Für Wartungs- und Reparaturarbeiten sollte ausreichend Abstand zu fest installierten Gegenständen oder Wänden gehalten werden. **Empfehlung:** ca. 1 m von allen Seiten.
- Es muss sich an geltende Vorschriften gehalten werden.
- Der Untergrund muss tragfähig sein und ein leichtes Gefälle zu einem Ablauf haben, damit eventuell austretendes Wasser vom Produkt entfernt abgeleitet wird und dem Abwasserkanal zugeführt werden kann.
- Bei Unsicherheit suche einen Fachmann auf und lass dich diesbezüglich beraten.
- Beachte das hohe Gewicht (Produkt + Wasser + Personen) und wähle dementsprechend den Aufstellort, dieser muss dem Gewicht dauerhaft standhalten. Für das Aufstellen z.B. auf einem Balkon, bei Unsicherheit ziehe einen Fachmann zu Rate. Bei auftretenden Schäden aufgrund des Gewichts übernehmen wir keine Haftung und die Garantie erlischt für Schäden, die durch eine unsachgemäße Verwendung verursacht wurden. Es liegt in der Verantwortung des Produkt-Besitzers, die Integrität des Standorts jederzeit zu gewährleisten.

5.1. Sicherheitshinweise

Folgende Informationen für die Sicherheit und der Gesundheit müssen sorgfältig gelesen werden.

Verletzungsgefahr

Unsachgemäßer Umgang bei der Montage kann zu Verletzungen führen



- Dein Produkt wird in einigen Paketen geliefert. Bitte stelle sicher, dass die Pakete oben geöffnet werden. Sei beim Öffnen der Pakete sehr vorsichtig, da sich empfindliche Teile in den Paketen befinden.
- Montiere das Produkt **nur**, wenn der Lieferumfang vollständig und unbeschädigt ist.
- Unsachgemäßer Umgang kann zu erheblichen Personen- und Sachschäden führen. Deshalb dürfen die Montage und Installation nur von qualifizierten Personen durchgeführt werden.
- Bei einer Installation, die **nicht** in einem Einfamilienhaus vorgenommen wird, muss ein deutlich sichtbarer Notaus-Schalter angebracht werden. Der Schalter sollte gut sichtbar und erreichbar in einem Abstand von ca. 1,50 m angebracht sein
- Das Produkt muss immer mit einer Schutzschaltung ausgerüstet sein.
- Die fachgerechte Verkabelung von GFCI und der Hauptanschlussleiste der Steuerung sind sicherheitsrelevant!
- Prüfe die gesetzlichen Vorgaben des Landes. Benutze Kupferleitungen in der vorgeschriebenen Stärke (nie Aluminium).
- Stelle das Produkt nur auf einen sicheren, ebenen und festen Untergrund auf.
- Das Produkt ist sehr schwer, um Verletzungen zu vermeiden sind für den Transport und Aufbau des Produkts mindestens 2 - 3 Personen erforderlich.
- Trage bei der Montage Schutzkleidung, wie Sicherheitsschuhe und Schutzhandschuhe.
- Halte Kinder während der Montage des Produkts fern des Aufbauortes. Der Lieferumfang enthält Kleinteile, die verschluckt werden oder zu schlimmen Verletzungen führen können.
- **Wir weisen darauf hin, dass die Home Deluxe GmbH grundsätzlich keine Kosten für Montage oder handwerkliche Leistungen – wie etwa Elektrikerkosten oder vergleichbare Fachmannkosten - übernimmt.**

5.2. Aufbau des Produkts

- Das Produkt ist mit geringem Aufwand zu montieren. Beachte die Aufbauhinweise genau. Bei nicht Einhaltung ist die Funktion und Sicherheit des Produkts nicht gewährleistet.

Schläuche und Schellen nachziehen



Hinweis

Kontrolliere vor der Inbetriebnahme des Produkts alle Flexschläuche, alle Schellen an wasserführenden Komponenten, dass diese fest verbunden sind. Lässt sich die Schelle oder der Anschluss bewegen, muss dieser mit geeignetem Werkzeug nachgezogen werden.

Damit es nicht zu einem ungewollten Wasseraustritt oder Schäden kommt, sollte vor der abschließenden Installation eine Dichtigkeitsprüfung durchgeführt werden.

Dichtigkeit der Schläuche



Damit es nicht zu einem ungewollten Wasseraustritt kommt, sollten vor der abschließenden Installation, die Schellen auf festen Sitz geprüft werden. Ggf. sollten die Schellen leicht nachgezogen werden, aber nicht zu fest.

Anschluss des Produkts



Anschlussarbeiten müssen von einer qualifizierten Elektrofachkraft nach DIN VDE 0100 durchgeführt werden.

Das Produkt muss an einer dauerhaften fest verlegten Spannungsversorgung angeschlossen sein, die den allgemeinen Feuchtraumbestimmungen entsprechen. In der nachfolgenden Skizze (Anschlussplan) sind die Anschlussvarianten dargestellt, um Ihren Pool an die Spannungsversorgung anzuschließen.

Bei der Elektroinstallation ist unbedingt zu beachten, dass der Stromanschluss den nationalen gültigen Vorschriften entsprechen muss und die vom Hersteller angegebenen Spannungs- und Frequenzwerte zwingend einzuhalten sind.

Es muss eine allpolige Trennung mit mindestens 3 mm Kontaktöffnungsweite in die elektrische Hausinstallation einzubauen. Dies betrifft ebenso die ggfs. zusätzlich und separat zu verlegenden Netzanschlussleitungen und deren Absicherung. Der Schutzleiter des Produkts ist mit dem Schutzleiter der Hausinstallation zu verbinden.

Hinweis





- Eine eigenständige Veränderung von Teilen und elektrischen Leitungen des Produkts durch den Kunden ist untersagt und ist mit dem Verlust von sämtlichen Garantieansprüchen verbunden.
- Das Netzkabel ist nicht im Lieferumfang enthalten.

Hinweis

Um einen Kurzschluss oder das Auslösen des RCD-Steckers zu vermeiden, empfehlen wir dir dringend, das Produkt an einem separat gesicherten Stromkreis anzuschließen. Eine Überlastung kann auftreten, wenn mehrere Elektrogeräte gleichzeitig an derselben Leitung betrieben werden oder wenn eine Verlängerungsleitung genutzt wird. Bitte beachte diese Empfehlung bei der Installation deines Whirlpools, deiner Sauna oder Infrarotkabine. Weitere Informationen findest du in der Montageanleitung und den technischen Daten.

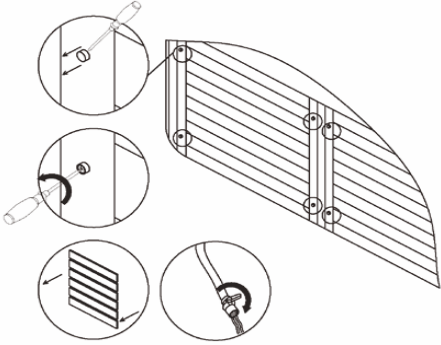
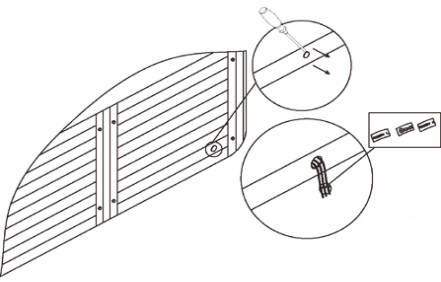
Seitenverkleidung für den Elektroanschluss entfernen

Abbildung	Beschreibung
	<p>Der Elektroanschluss befindet sich in dem Seitenteil, wo sich eine kleine Öffnung zur Kabeldurchführung und der Wasserablass befindet.</p> <p>Entferne die Kappen der Schrauben.</p> <p>Löse und entferne die Schrauben der Seitenverkleidung.</p> <p>Entferne die Seitenverkleidung.</p>
	<p>Ziehe das Netzkabel durch die Öffnung der Seitenverkleidung.</p> <p>Schließe das Netzkabel an das Produkt an (siehe Anschlussplan der Steuerung). Dieses muss durch eine Elektrofachkraft durchgeführt werden.</p> <p>Nach dem Anschließen des Netzkabels muss die Seitenverkleidung wieder montiert. So werden die Elektrobauteile vor Spritzwasser geschützt.</p>
	<p>Stromanschluss Position.</p>

Hinweis

Schließe die Spannungsversorgung erst an, wenn das System ausgeschaltet ist.
 (Bitte achte auf die richtige Position der Jumper)

1. **Erdung ist Pflicht:** Der Whirlpool muss ordnungsgemäß geerdet sein, um elektrische Schläge zu vermeiden.
2. **Fachgerechte Installation:** Die Erdung sollte nur von einem qualifizierten Elektriker durchgeführt werden, um sicherzustellen, dass alle Sicherheitsstandards eingehalten werden
3. **Erdungskabel verwenden:** Es muss ein geeignetes Erdungskabel (z.B. Kupfer) verwendet werden, das fest mit dem Erdungssystem verbunden ist.
4. **Erdungspunkt:** Der Erdungspunkt sollte an einem festen, gut zugänglichen Ort installiert sein, der mit dem Haus- oder Gebäudestromnetz verbunden ist.
5. **Prüfung der Erdung:** Nach der Installation sollte die Erdung regelmäßig überprüft werden, um sicherzustellen, dass sie intakt ist und ordnungsgemäß funktioniert.
6. **Schutzmaßnahmen:** Zusätzlich zur Erdung sollten Fehlerstromschutzschalter (FI-Schutzschalter) installiert sein, um bei Fehlern den Stromkreis sofort zu unterbrechen.
7. **Keine Eigenständigen Änderungen:** Versuche nicht, die Erdung selbst zu verändern oder zu reparieren.

Anschlussplan der Steuerung

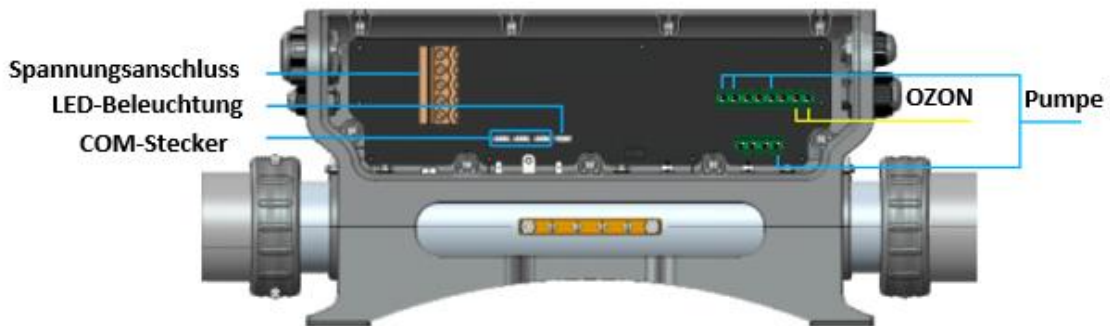

Hinweis



- Schieße die Spannungsversorgung erst an, wenn das System ausgeschaltet ist. (Bitte achte auf die richtige Position der Jumper)

Schaltplan Steuerung

Eingangsspannung: 220 – 240 V AC, 50/60 Hz, 1P x 32 A

Jumper	Position	Jumper	Position
PJ1	J8 – J9	PJ2	J2 – J5

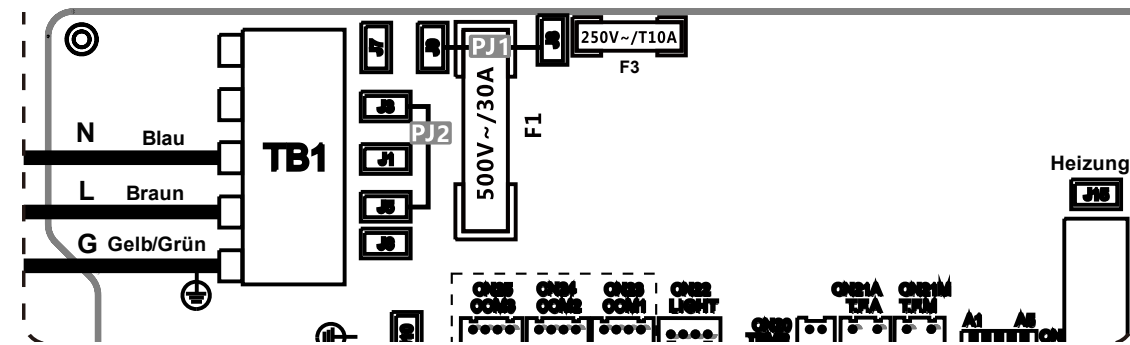

Eingangsspannung: 220 – 240 V AC, 50/60 Hz, 2P x 16 A

Jumper	Position	Jumper	Position
PJ1	J8 – J9	PJ2	J1 – J7

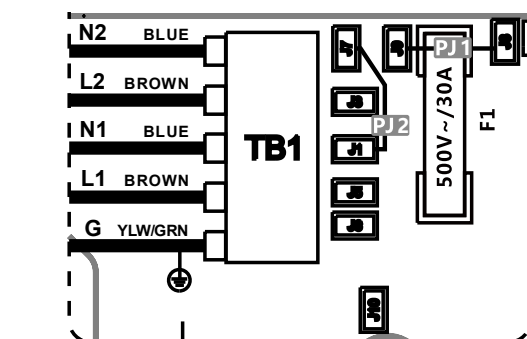

Eingangsspannung: 400 V AC, 2P x 16 A

Jumper	Position
PJ1	J7 – J8

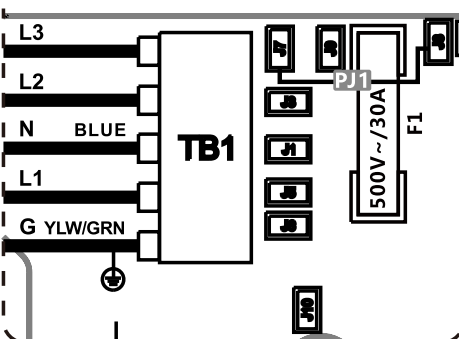

Konfiguration der Leistungsbegrenzung

Es ist eventuell notwendig „A2“ einzustellen, ab Werk kann die Leistung nicht begrenzt sein. Wünscht der Kunde das die Leistung begrenzt wird, muss der Dippschalter „A2“ nach unten gestellt werden. Dadurch wird ein gleichzeitiges Einschalten der Heizung und Düsenfunktion/Hochgeschwindigkeit verhindert.

Position **A1 - A5** entsprechend dem Dippswitch konfigurieren. S1-Konfiguration auf der Steuerplatine.

Konfiguration

Dippschalter A3 ohne Funktion

Master	▲ A1	Slave
Keine Leistungsbegrenzung	▲ A2	Leistungsbegrenzung
Gebläseausgang	▲ A3	Ausgang Pumpe
Einstellung	A4 ▼	Einstellung speichern
Pumpe 1 / Drehzahl 1	A5 ▼	Pumpe 1 / Geschwindigkeit 1

Verkabelung vom Licht

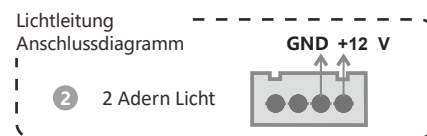
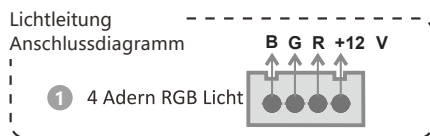

6. Anwendung

6.1. Sicherheitshinweise

Folgende Informationen für die Sicherheit und der Gesundheit müssen sorgfältig gelesen werden.

Hinweis:



- Das Befüllen des Produkts kann über einen Schlauch erfolgen, da das Produkt keinen integrierten Wasseranschluss besitzt.
- **Achtung!** Steck erst den Netzstecker in die Spannungsversorgung, wenn das Produkt bis „max.“ mit Wasser befüllt ist.

Verletzungsgefahr

Unsachgemäßer Umgang beim Betrieb kann zu Verletzungen führen



- Es dürfen keine Veränderungen am Produkt vorgenommen werden.
- Bei Unschlüssigkeit, dass das Produkt benutzt werden kann oder darf, konsultiere einen Arzt. Tritt während der Benutzung Schwindel oder ein Überhitzungsgefühl auf, sollte das Produkt unverzüglich verlassen werden.
- Personen mit Herz-Kreislaufbeschwerden, Bluthochdruck, Zuckerkrankheit oder Krampf- adern dürfen das Produkt nur nach Rücksprache mit einem Arzt benutzen.
- Ältere Personen, mit Bluthochdruck oder Herz-Kreislauf-Problemen, sollten auf eine hohe Wassertemperatur verzichten und besonders vorsichtig sein.
- Konsultiere einen Arzt, bei Hauterkrankungen oder Veränderungen vor der Anwendung.
- Benutze das Produkt nie unter Einfluss von Medikamenten, Drogen, Alkohol oder nach intensiv betriebenem Sport.
- Achte immer darauf, dass der Wasserstand bis zur Markierung „max.“ gefüllt.
- **Rutschgefahr durch Spritzwasser!** Achte auf rutschige Böden im Bereich um das Produkt.
- **Rutschgefahr!** Achte beim Betreten der Treppe besonders auf festen Halt.
- **Lebensgefahr durch elektrische Spannung:** Es dürfen keine elektrischen Geräte in unmittelbarer Nähe des Produkts stehen.
- **Lebensgefahr durch elektrische Spannung:** Es dürfen keine elektrischen Geräte mit in das Produkt genommen werden.



- **Lebensgefahr durch elektrische Spannung:** Stromführende Geräte, die dem Benutzer zugänglich sind, dürfen eine Spannung von 12 V nicht überschreiten. Geerdetes Zubehör muss dauerhaft an festverlegte Leitungen angeschlossen sein.
- Achte auf eine angemessene Wassertemperatur.
- Kontrolliere in regelmäßigen Abständen die Befestigung.
- Kontrolliere das Produkt vor jeder Nutzung auf sichtbare Schäden.
- Wird das Produkt nicht benutzt, egal ob mit Wasser gefüllt oder auch leer. Empfehlen wir die Thermoabdeckung aufzulegen. Dadurch wird ein schnelles Verschmutzen verhindert. Die Temperatur des Wassers wird nicht so stark absinken.
- Benutze das Produkt nicht bei Unwetter (z.B. Gewitter, Sturm etc.).
- Achte darauf das keine Haare sich um die Filter verstricken, dieses kann die Filter oder auch andere Teile des Produktes verstopfen. Wir empfehlen z.B. lange Haare hochzubinden.
- Vermeide das Haare und Schmutz in die Abflussrohre gelangen, dieses kann zu Verstopfungen führen.
- Unbehandeltes Abwasser (ohne chemische Aufbereitung) kann grundsätzlich abgelassen werden, ohne es dem Abwasserkanal zuzuführen. Dieses Wasser kann z.B. zum Gießen verwendet werden.
- Wasser mit zugeführten Reinigungsmitteln (chemisch Aufbereitet z.B. Sauerstofftabletten etc.) müssen über einen vor Ort vorhandenen Abwasserkanal abgeführt werden. Zusätzlich zu diesen Angaben müssen die gesetzlichen Bestimmungen des jeweiligen Landes erfüllt werden.
- Der Gebrauch des Produkts ist für Kinder nur unter Aufsicht einer eingewiesenen erwachsenen Person erlaubt. Die Aufsichtsperson muss mit den Warnhinweisen vertraut sein und diese müssen als solche erkennbar sein.
- Kinder müssen beaufsichtigt werden, zum Sicherstellen, dass sie nicht mit dem Produkt spielen.
- Kontrolliere das Produkt vor jeder Nutzung, auf sichtbare Schäden.
- Stromführende Geräte, die dem Benutzer zugänglich sind, dürfen eine Spannung von 12 V nicht überschreiten. Geerdetes Zubehör muss dauerhaft an festverlegte Leitungen angeschlossen sein.
- Geräte, die elektrische Bauteile enthalten, ausgenommen Fernbedienungen, müssen so verwendet oder befestigt werden, dass diese nicht in das Produkt fallen können.

6.2. Bedienelement

Displaybeschreibung

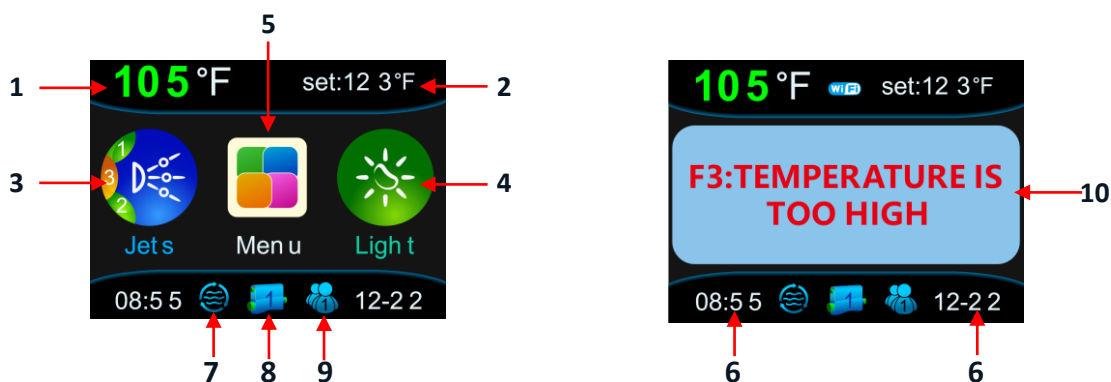

- | | |
|---|---|
| <ul style="list-style-type: none"> 1 Aktuelle Wassertemperatur (°F oder °C) 2 Gewählte Wassertemperatur (F° oder C°) 3 Wasserpumpe (einschalten / ausschalten) 4 Licht (einschalten / ausschalten) 5 Menu wechseln | <ul style="list-style-type: none"> 6 Zeit- und Datumsanzeige 7 Heizungs- und Umwälzpumpenanzeige 8 Steuersystem 9 Benutzereinstellung 10 Anzeige Fehlermeldung |
|---|---|

Tastenbeschreibung

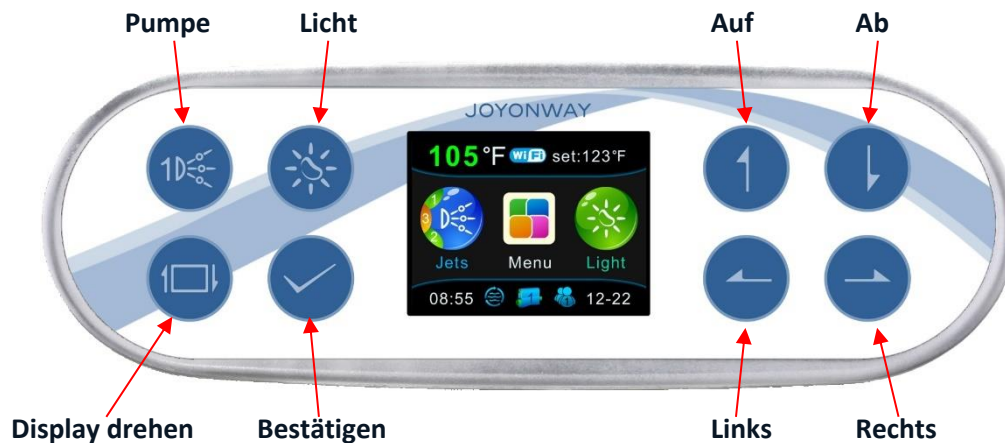

Navigationstasten

Mit den Tasten „Auf“, „Ab“, „Links“ und „Rechts“ können im Display alle Symbole angewählt werden. Mit der „Bestätigen“-Taste kann durch das Menü gewählt werden.

Schnellzugriff

Mit den Tasten „Pumpe“, „Licht“ und „Display drehen“ lassen sich oft genutzte Programme schneller einstellen. Es muss also nicht erst in das Menü aufgerufen werden, um die Funktion anzuschalten.

- **Pumpe:** Um die Pumpe einzuschalten drücke die Taste einmal. Soll die Pumpe stärker arbeiten, drücke erneut auf die Taste, beim dritten Mal auf die Taste drücken, schaltet diese aus.
- **Licht:** Diese Taste ist doppelt belegt.
 - Wurde die normale Lichteinstellung im Menü eingestellt, kann mit der Taste das Licht ein- und ausgeschaltet werden.
 - Wurde die Farblichttherapie (Farbwechsel RGB) eingeschaltet. Es kann mit der Taste zwischen folgenden Farben und ein-/ausschalten gewählt werden:
 1. Light A (automatischer Farbwechsel)
 2. Light R (Rot)
 3. Light G (Grün)
 4. Light Y (Gelb)
 5. Light B (Blau)
 6. Light P (Lila)
 7. Light C (Türkis)
 8. Light W (Weiß)
 9. Light Off (aus)
- **Display drehen:** Drücken diese Taste, um das Display zu drehen. Die Richtung der Navigationsstasten wird entsprechend geändert.

6.3. Bedienung des Displays

Menüeinstellung



Um in das Menü zu kommen, drücke die Taste „**Bestätigen**“.



Im Menü werden mehrere Symbole angezeigt. Mit den Navigationstasten kann ein Symbol ausgewählt werden. Durch das Betätigen der Zurücktaste (**siehe Markierung**) unter den Symbolen wird das Menü gewechselt und es kann zurück auf die Startseite navigiert werden.

Wähle nun mit den Navigationstasten die Einstellung „**Set**“ aus und bestätige die Auswahl mit der Taste „**Bestätigen**“. In den Einstellungen kann mit den „**Auf**“- und „**Ab**“-Tasten durchgeklickt werden. Mit der Taste „**Bestätigen**“ kann bei ein paar Einstellungen die Funktion ein- oder ausgeschaltet werden. Bei anderen Einstellungen kann durch das Bestätigen der Taste „**Bestätigen**“ in ein weiteres Menü navigiert werden.

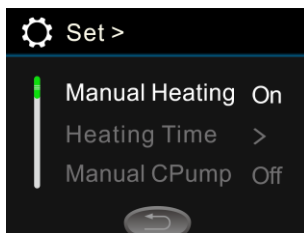
Heizungseinstellung manuell



Die Heizung kann im Display ein- bzw. ausgeschaltet werden.

Wird im Modus Set „**On**“ ausgewählt, erscheint im Display „“. Durch Drücken dieses Symbols kann das Heizen ein- bzw. ausgeschaltet werden. Das Heizen stoppt automatisch nach 8 Std, wenn das Heizen nicht manuell ausgeschaltet wird. Anschließend kann das Heizen wieder eingeschaltet werden, nachdem es automatisch gestoppt hat. Drücke hierzu erneut das Symbol „“.

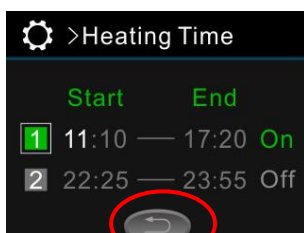

Navigiere im Menü „**Set**“ auf das Untermenü „**Heating Time**“, hier können 2 verschiedene Zeiten ausgewählt werden. Die beiden Einstellungen sind voneinander unabhängig und die Einstellung der Zeiten können sich auch überschneiden.

Beispiel:

Wähle für die **Zeit (1)** 06.15 (Start) – 13.15 (End) und für die **Zeit (2)** 10.15 (Start) – 16.15 (End).

Das Heizen startet um 06.15 Uhr und endet um 16.15 Uhr. Ist die Startzeit größer als die Endzeit, läuft die Heizfunktion bis zum zweiten Tag (z.B. 20.00 Uhr – 10.00 Uhr).

Die zwei Heizmodus funktionieren unabhängig voneinander und können sich überschneiden, z.B. wenn das Heizen manuell und nach 8 Std automatisch stoppt. Das Wasser wird automatisch während der gewählten Zeiten aufgeheizt. Wir empfehlen das manuelle Heizen nicht zu aktivieren, wenn das automatische Heizen eingestellt ist.

Steht der grüne Cursor auf dem Feld "1" oder "2", drücke die Taste "Bestätigen", um die Zeitspanne als "ein" oder "aus" Funktion einzustellen. Drücke die Taste "Rechts", um in die Zeiteinstellung zu gelangen. In der Zeiteinstellung drücke die Taste "Bestätigen", um den Cursor zu bewegen. Drücke die Taste „Links“ oder „Rechts“, um die Zeiteinstellung vorzunehmen. Drücke die Taste "Auf" oder "Ab", um den eingestellten Zeitraum zu verlassen. Der Cursor springt zurück auf die linke Seite. Wenn die Zeiteinstellung abgeschlossen ist, drücke die Taste "Zurücktaste", um zurückzukehren und die Einstellung zu speichern.

Achtung: Für das korrekte Nutzen der Zeiteinstellung, muss die Systemzeit richtig eingestellt sein und bestätigt werden. Wir empfehlen die Heizzeit nicht über 24 Std einzustellen.

Einstellung der Reinigungszeit (Filter)

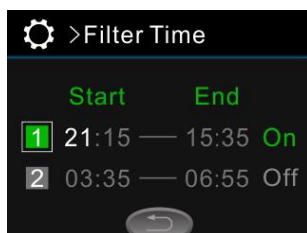

Die Zeiteinstellung der Filterreinigung funktioniert nach dem gleichen Prinzip, wie die Zeiteinstellung der Heizfunktion. Wechsel vom Filter des Produkts (siehe Montageanleitung, Hinweise zur Pflege und Reinigung).

Benutzerdefinierte Programme

Es können eingestellte Funktionen nach eigenen Wünschen in einem Programm gespeichert werden. Dafür sind 4 Speicherplätze (Mode 1, Mode 2, Mode 3 und Mode 4) verfügbar. Des Weiteren gibt es noch Mode OFF.

Abspeichern der Programme

Folgende Einstellungen können in den Modis gespeichert werden, Status Massagedüsen, Beleuchtung, Ozon, Helligkeit des Displays und Heizen. Nach dem Speichern der Einstellungen, kann im Menü das Symbol (**Mode**) ausgewählt werden. Die Speicherplätze (Mode 1 - 4) können mit den Navigationstasten ausgewählt werden. Wähle einen Speicherplatz aus, um diese Einstellungen zu speichern. Ist ein Programm ausgewählt, leuchtet das Rechteck grün. Sind alle Speicherplätze belegt und die Einstellungen sollen geändert werden, muss ein vorhandener Speicherplatz überschrieben werden. Es können keine Einstellung gelöscht werden, nur überschrieben werden.

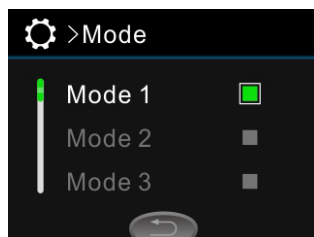

Einstellung Temperatur

Wähle in den Einstellungen „Set“ das Menü für die Temperatureinstellung aus. Durch Bestätigen des Untermenüs „Temp unit“ kann zwischen Celsius und Fahrenheit wechseln.

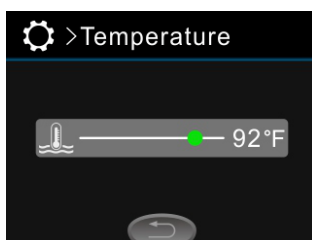

Mit der Temperatur Einstellung kann die Wassertemperatur festgelegt werden. Die Wassertemperatur kann zwischen 10°C - 40°C eingestellt werden, dieses erfolgt mit den Navigationstasten „Links“ und „Rechts“. Die ausgewählte Wassertemperatur ist festgelegt, sobald das Menü verlassen wird. Ist die Wassertemperatur niedriger, beginnt die Heizung automatisch zu heizen.

Einstellung Ozon-Reinigung

Die Ozon-Reinigung kann auf automatisch oder manuell eingestellt werden.

Wähle mit den Navigationstasten in den Einstellungen „Set“, das Menü Ozon aus. Zum Wechseln zwischen der automatischen oder manuellen Ozonreinigung, bestätige das Untermenü „Ozone“. Die Bezeichnung „M“ bedeutet „Manuell“. Die Bezeichnung „A“ bedeutet „automatisch“ und ist werksseitig voreingestellt und funktioniert zusammen mit der Filterung. Ist manuell eingestellt, leuchtet im Startbildschirm das entsprechende Symbol.

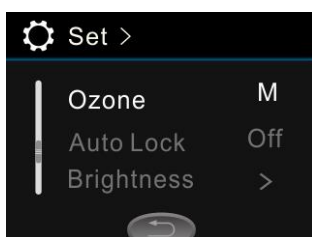

Hinweis:

Ozon ist ein Desinfektionssystem, es sterilisiert das Wasser. Die Technologie verwendet die Hochspannungsmethode, um einen Teil des Sauerstoffs in der Luft in Ozon mit einem gewissen Geruch umzuwandeln, dann entstehen Blasen aus dem Ozonstrahl und die Blasen sind anhaltend fein und glatt.

Einstellung automatische Tastensperre

Um Einstellungen nicht unbeabsichtigt zu verändern, stelle die automatische Tastensperre ein. Wähle in den Einstellungen „Set“ die automatische Tastensperre „Auto Lock“ mit den Navigationstasten aus. Es kann die automatische Tastensperre deaktiviert werden oder auf 30 sek., 1 min. oder 3 min. eingestellt werden.

Ist die automatische Sperre auf 30 Sek. festgelegt und werden 30 sek. Keine die Tasten betätigt, wird die Tastensperre aktiv. Die Tastensperre wird aufgehoben, nachdem 3 sek. die eine Taste gedrückt wurde.

Einstellung der Helligkeit

Die Helligkeit des Displays kann nach eigenen Wünschen eingestellt werden. Wähle in den Einstellungen „Set“ die Helligkeitseinstellung aus und bestimme mit der Taste „Links“ oder „Rechts“ die Helligkeit. Die Helligkeitsstufe ist festgelegt, sobald das Menü verlassen wurde.

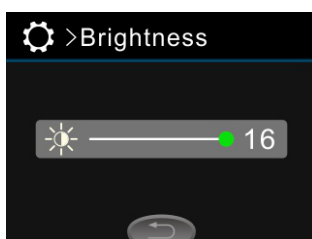

Datum und Uhrzeit

Die Zeit Einstellung ist sehr wichtig für das Kontrollsystem, an dieser orientieren sich alle Zeit Funktionen (z.B. die Heizung und die Zirkulationspumpe). Wähle in den Einstellungen „Set“ das Datum und Zeit Einstellung (Date & Time) aus. Mit der Taste „Bestätigen“ wird zwischen der Uhrzeit und dem Datum gewechselt. Die Uhrzeit und das Datum können mit der Taste „Links“ und „Rechts“ eingestellt werden. Die Einstellung wird übernommen, wenn das Menü verlassen wird.

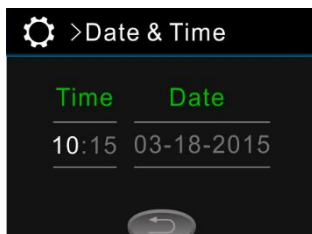

Funktion

Die Funktion wird verwendet, um die Einstellungen des Steuersystems und der Panel-ID einzustellen. Wenn das Steuersystem eingestellt werden kann (siehe Beschreibung unter Anschluss und Einstellung des Steuersystems), suche den Punkt "Funktion>>" im Menü, drücke "auf" oder "ab", um den Cursor zum Punkt "Funktion>>" zu bewegen und drücke anschließend "bestätigen", um das Menü Set-> Funktion aufzurufen.

Im Menü "Set-> Funktion" gibt es insgesamt 12 Einträge. Diese sind (Pumpe) Jet 1, Jet 2, Jet 3, Jet 4, Licht, Gebläse, Wasserzyklus Ozon, unabhängiger Zyklus, Wärme, Wasserstand und Panel ID.

Drehregler

Der Drehschalter (2) in Grün reguliert den Wasserfall.

Der Drehschalter (7) in Rot reguliert die Luftzufuhr für den Sitzbereich (rechts).

Der Drehschalter (7) in Lila reguliert die Luftzufuhr für den Liege- und Sitzbereich (links).

Der Drehschalter (4) in Schwarz reguliert die Wasserströme der Düsen für den jeweiligen Bereich.

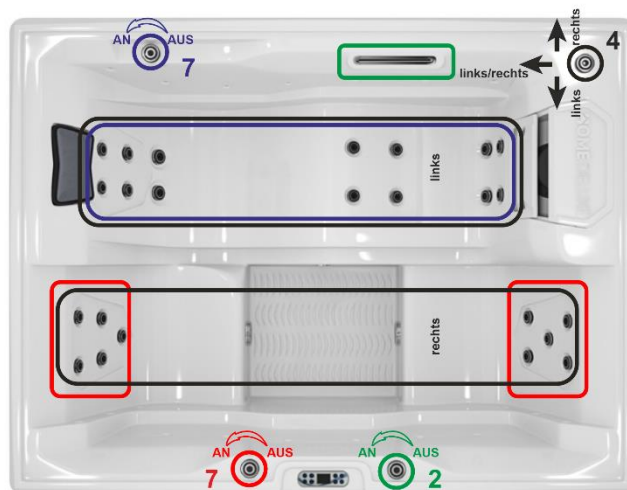

Düsen einstellen

Der Düsendruck der Whirlpool-Düsen kann durch Drehen des äußeren Zierrings jeweils einzeln in der Intensität eingestellt werden, zusätzlich kann auch in kleinem Radius in der Richtung verstellt werden. Die Düsenfunktion schaltet sich nach 30 min. automatisch aus.



6.4. Filter einsetzen oder wechseln

Filterpatrone in Betrieb nehmen

Die Filterpatrone befindet sich bei der Lieferung bereits in dem vorgesehenen Filterbehälter. Diese muss vor dem Gebrauch aus dem Behälter herausgenommen, die Verpackungsfolie entfernt, die Filterpatrone eingeweicht und wieder installiert werden.



Hinweis

- Vor dem Verwenden der Filterpatrone sollte diese mindestens 30 min. eingeweicht werden. Die Filterpatrone muss vollständig eingesetzt und eingeschraubt werden, ziehe diese vorsichtig von Hand an, achte darauf das diese nicht zu fest angezogen ist.

Abbildung	Beschreibung
	<p>Filterbehälter öffnen: Öffne die obere Filterabdeckung. Entferne den Filterpatrone.</p> <p>Hinweis: Bei der Erstinbetriebnahme befindet sich die Filterpatrone bereits in dem vorgesehenen Behälter. Diese muss herausgenommen, ausgepackt, eingeweicht und wieder installiert werden. Jede Filterpatrone muss vor der Inbetriebnahme mindestens 30 min. eingeweicht werden.</p> <p>Filterpatrone entnehmen und neue installieren: Löse die Filterpatrone und entnehme diese dem Filterbehälter. Ersetze diese durch eine neue und schraube diese wieder in den Filterbehälter (nur von Hand und nicht zu festschrauben). Montiere wieder die obere Abdeckung, diese rastet in der seitlichen Abdeckung ein.</p>

Produkt mit Wasser befüllen

Abbildung	Beschreibung
 <p data-bbox="331 537 584 566">Beispielhafte Darstellung</p>	<p data-bbox="743 322 1094 351">Wasser in das Produkt füllen</p> <p data-bbox="743 360 1042 389">Öffne den Filterbehälter.</p> <p data-bbox="743 398 1070 427">Entferne den Filterpatrone.</p> <p data-bbox="743 436 1396 539">Fülle das Produkt immer, indem ein Gartenschlauch in den Filterbehälter geführt wird und dadurch Wasser eingelassen wird.</p> <p data-bbox="743 548 850 577">Hinweis</p> <p data-bbox="743 586 1396 799">Ist Luft im Filtersystem eingeschlossen, werden die Pumpen daran gehindert, ordnungsgemäß zu funktionieren. Fülle das Produkt, bis der Wasserstand ca. 15 cm von der Oberkante entfernt ist. Wenn der Wasserstand zu niedrig oder zu hoch ist, funktioniert Ihr Produkt nicht ordnungsgemäß.</p>

Fülle das Produkt **nicht** mit weichem Wasser, dieses verhindert die richtige Wasserqualität aufrechtzuerhalten. Dieses kann zu Beschädigungen des Produkts führen und die Gewährleistungsansprüche ungültig machen. Das Produkt kann mit Brunnenwasser gefüllt werden, sofern folgende Bedingungen erfüllt sind: Verwende einen Vorfilter, um das Brunnenwasser beim Auffüllen zu filtern. Der Vorfilter wird vor dem Produktfilter platziert.

Nach dem Auffüllen, aber vor der Nutzung des Produkts sollte das Wasser auf den Gesamtgehalt an gelösten Feststoffen (TDS) und Metallen getestet werden.

Vorfüllen der Pumpe

Wird das Produkt zum ersten Mal in Betrieb genommen, kann es zu Schwierigkeiten kommen. Die Pumpe wird gestartet und saugt nicht an.

Beim Befüllen des Produkts, wurde Luft in der Pumpe eingeschlossen. Dieses macht sich so bemerkbar, dass nach dem Befüllen und Starten des Produkts die Pumpe nicht richtig funktioniert, d.h. die Pumpe läuft, aber das Wasser bewegt sich nicht. Bei eingeschlossener Luft funktioniert die Pumpe nicht. Ein Weiterbetrieb der Pumpe führt zu Schäden. Ein Füllen des Produkts muss über den Filterbehälter erfolgen und vergewissere dich das alle Düsen geöffnet sind.

Wasserqualität anpassen: Teste und justiere die Wasserqualität.

Ist das Vorfüllen abgeschlossen, aktiviere die Heizung und lass das Produkt aufheizen. Platziere die Abdeckung auf dem Produkt und lass dieses auf die eingestellte Temperatur aufheizen.

Thermoabdeckung

Das Produkt ist mit einer Schutzabdeckung ausgerüstet. Diese schützt bei Nichtbenutzung vor Verunreinigungen. Zusätzlich hat sie aufgrund Ihrer Wandstärke sehr gute Isolierungseigenschaften, so dass die Temperatur des aufgeheizten Wassers deutlich langsamer absinkt und ein Aufheizen des Wassers schneller erfolgt. Sie ist in der Mitte klappbar, um diese leichter aufzulegen oder auch entfernen zu können. Durch das Eigengewicht muss sie nur bei hoher Windstärke zusätzlich an den Ösen befestigt werden.



Entfernen und Einsetzen der Kissen

Abbildung	Beschreibung
	<p>Kissen entfernen Greife zwischen Kissen und Produkt, ziehe dabei das Kissen aus der Halterung.</p>
	<p>Kissen einsetzen Drücke das Kissen mit etwas Kraft auf die Aufnahme- stifte im Produkt, das Kissen rastet ein.</p>

Produkt entleeren

Abbildung	Beschreibung
 	<p>Wasser aus dem Produkt entfernen</p> <p>Das Produkt ist mit einer Ablaufvorrichtung ausgestattet. Diese ist seitlich an der Außenschürze angebracht.</p> <p>Ziehe die Schraubvorrichtung komplett heraus. In dieser Position entweicht noch kein Wasser. Danach schraube die Abdeckkappe ab.</p> <p>Erst wenn der Schraubverschluss in Richtung Schürze gedrückt wird, beginnt das Wasser abzulaufen.</p> <p>Das Verschließen des Ablaufs erfolgt in umgekehrter Reihenfolge.</p> <p>Für den Wasserablauf über einen Schlauch schraube diesen Adapter auf die Schraubvorrichtung.</p>
 	

LED Beleuchtung

Die enthaltene LED Beleuchtung dient ausschließlich der Szenen/Akzent-Beleuchtung und ist nicht für andere Anwendungen geeignet.

7. Fehlerbehebung

Fehlermeldung	Fehlerbeschreibung	Lösung
E1	Fehlfunktion des Temperatursensors	Überprüfe, dass die Verbindungen richtig eingesteckt sind und ob eine Verbindung besteht. Kontaktiere den Kundenservice oder eine Fachkraft.
E2	Temperatur überschreitet den Sollbereich	Überprüfe, dass sich genügend Wasser im Whirlpool befindet. Achte darauf, dass das Wasser im Whirlpool nicht gefriert. Sollte dieser Fehler weiterhin auftreten, kontaktiere den Kundenservice oder eine Fachkraft.
E4	Thermostat Verbindungsabbruch	Falls eine Unterbrechung beim Thermostat vorliegt, wird eine zu hohe Temperatur an der Heizleitung angezeigt. Bitte überprüfe, dass sich genügend Wasser im Whirlpool befindet. Sollte der Fehler weiterhin auftreten, kontaktiere den Kundenservice oder eine Fachkraft.
E5	Fehlfunktion Bedienfeld/Steuerung	Überprüfe die Verbindung zwischen dem Bedienfeld und der Steuerung. Bei defekten Teilen müssen diese umgehend ausgetauscht werden. Kontaktiere den Kundenservice oder eine Fachkraft.

Fehlermeldung	Fehlerbeschreibung	Lösung
F1:	Der Temperatursensor ist nicht angeschlossen	Überprüfe den Sensor, dass dieser korrekt mit dem System verbunden ist. Temperatursensor ersetzen. Kontaktiere eine Fachkraft oder unseren Kundenservice.
F2	Der Temperatursensor ist kurzgeschlossen	Überprüfe alle Verbindungen. Kontaktiere eine Fachkraft oder unseren Kundenservice. Temperatursensor ersetzen.
F3	Die Temperatur ist zu hoch	Überprüfe, dass sich genügend Wasser im Produkt befindet, wenn die Heizung eingeschaltet ist. Kontaktiere eine Fachkraft oder unseren Kundenservice.
F4	Die Temperatur ist zu niedrig	Überprüfe, dass das Wasser im Produkt nicht gefriert.
F5	Die Temperatur im Heizrohr ist zu hoch.	Überprüfe, dass sich genügend Wasser im Produkt befindet, wenn die Heizung eingeschaltet ist. Überprüfen, dass der Heizkreislauf frei ist. Kontaktiere eine Fachkraft oder unseren Kundenservice.
F6	Thermoschalter mit manueller Rückstellung ist offen	Die Heizungsrohrtemperatur zu hoch ist. Kontaktiere eine Fachkraft oder unseren Kundenservice.
F8	Das Produkt ist angeschlossen und erkennt, dass das System ein Problem mit dem EEPROM hat.	Trenne das Produkt von der Spannungszufuhr, warte min. 10 sek., schließe es erneut an. Sollte der Fehler weiterhin auftreten, kontaktiere den Kundenservice oder eine Fachkraft.
F9	Das Produkt ist angeschlossen, das System liest die Steuerung aus. Ist hier ein Problem, wird diese Fehlermeldung angezeigt.	Trenne das Produkt von der Spannungszufuhr, warte min. 10 sek., erneut anschließen. Kontaktiere eine Fachkraft oder unseren Kundenservice, wenn der Fehler weiter auftritt.
F10	Es besteht ein Kommunikationsfehler zwischen dem Display und der Steuerung.	Schalte die Spannungsversorgung aus. Überprüfe die Verbindungen zwischen Bedienelement und Steuerung, dass diese fest verbunden und nicht beschädigt sind. Ersetze die Steuereinheit. Kontaktiere eine Fachkraft oder unseren Kundenservice.

Tritt ein weiteres Problem mit dem Produkt auf, kontaktiere uns.

Fehler F5 Besonderheiten

Fehlermeldung	Lösung
F5	<p>Bei neuen Pools</p> <ul style="list-style-type: none"> - Fülle Wasser in den Pool, verwende keine Funktion, entferne den neuen Filter aus dem Filterbehälter, reinige den Pool und lass das Wasser ab. - Fülle sauberes Wasser in den Pool, bis alle Düsen bedeckt sind, stelle sicher, dass die Wassertemperatur nicht höher als 40°C ist. - Setze den Filter wieder ein und lass die Pumpe für etwa 5 min. laufen, bevor die Heizfunktion benutzt wird. - Wenn F5 im Display angezeigt wird, löse die Schelle der Heizung, lass das Wasser für 10 sek. einlaufen, zum Entlüften der Rohre, ziehe anschließend das Gewinde wieder fest. - Lass die Umwälzpumpe ca. 30 min. laufen, dann erlischt F5 im Display. <div style="display: flex; align-items: flex-start;">  <div style="flex-grow: 1;"> <p>Erinnerung:</p> <ul style="list-style-type: none"> - Achtung: Öffne die Pumpe ca. 5 min., bevor die Heizfunktion verwendet wird. - Fülle sauberes Wasser mit einer Temperatur von nicht mehr als 40°C in den Pool ein. </div> </div>
F5	<p>Bei bereits installierten Produkten</p> <ul style="list-style-type: none"> - Prüfe, ob der Filter schmutzig und verstopft ist, reinige oder ersetze den Filter. - Entferne den Filter und lass die Umwälzpumpe ca. 30 min laufen, um zu prüfen, ob F5 erlischt. - Ist dies nicht der Fall, löse die Schelle der Heizung, zum Ablassen der Luft in der Leitung, wie in 4. ten Schritt bei einem neuen Pool. - Lass die Umwälzpumpe ca. 30 min. laufen, dann erlischt F5 im Display. <p>Erinnerung:</p> <ul style="list-style-type: none"> - Achtung: Öffne die Pumpe ca. 5 min., bevor die Heizfunktion verwendet wird. - Fülle sauberes Wasser mit einer Temperatur von nicht mehr als 40°C in den Pool ein.

8. Wartung und Pflege

8.1. Sicherheitshinweise

Verletzungsgefahr

Unsachgemäßer Umgang beim Betrieb kann zu Verletzungen führen



- Unsachgemäßer Umgang kann zu erheblichen Personen- und Sachschäden führen. Deshalb darf die Wartung nur von qualifizierten Personen durchgeführt werden.
- **Lebensgefahr durch elektrische Spannung:** Reparatur- und Wartungsarbeiten an der Elektrik dürfen nur von einer qualifizierten Elektrofachkraft durchgeführt werden.
- Vor der Reinigung/Wartung/Pflege ist die Spannungsversorgung des Produkts auszuschalten und der Stecker aus der Steckdose zu ziehen.
- Verwende ein neutrales Reinigungsmittel für die Reinigung des Produkts. Verwende keine säurehaltigen, stark alkalischen Reinigungsmittel und organischen Lösungsmittel (z.B. Alkohol, Chlor, Tiana-Wasser, Ammoniak, Aceton usw.) für die Reinigung.
- Verwende ein weiches Reinigungstuch.
- Reinige die Düsenregler am Rande des Produkts nur mit Wasser und trockne diese anschließend sorgfältig.
- Wird das Produkt nicht benutzt, egal ob mit Wasser gefüllt oder auch leer. Empfehlen wir die Thermoabdeckung aufzulegen. Dadurch wird ein schnelles Verschmutzen verhindert.
- Entferne nicht die Schürze des Produkts und führe keine Wartungsarbeiten ohne eine kompetente Fachkraft durch.

Wasserpflege und Hygiene

Desinfektionsmittel töten Bakterien und Viren ab und halten das Wasser sauber. Ein niedriger Desinfektionsmittelgehalt ermöglicht ein schnelles Wachstum von Mikroben im Wasser.

Wir empfehlen, entweder Chlor oder Brom als Desinfektionsmittel zu verwenden. Es muss dem Wasser auch ein Schock hinzugefügt werden, um das chemische Desinfektionsmittel zu stimulieren. Wieviel verwendet wird und wie oft, hängt von der Häufigkeit und Intensität der Verwendung ab.

Chemisches Gleichgewicht

Das chemische Gleichgewicht des Wassers muss getestet und angepasst werden. Dieses muss es regelmäßig durchgeführt werden. Es muss der Grad der Kalziumhärte, die Gesamtalkalität und der pH-Wert getestet werden. Besitzer mit einem Bromgenerator müssen dies ebenfalls überprüfen.

Filtration



Eine regelmäßige Reinigung Ihres Filters ist die einfachste und effektivste Einzelmaßnahme, um das Wasser klar zu halten. Eine verstopfte oder verschmutzte Filterpatrone führt dazu, dass die Heizung und die Pumpe stärker als nötig arbeiten müssen, dieses kann möglicherweise zu einem Ausfall führen. Das Heizsystem des Whirlpools funktioniert nur, wenn die richtige Wassermenge durch das System fließt.

Regelmäßige Kontrollen

Klares Wasser erfordert regelmäßige Pflege. Richte eine Routine basierend auf einem regelmäßigen Zeitplan für die Wasserpflege des Produkts ein.

Die Aufrechterhaltung der Wasserqualität trägt dazu bei, dass das Produkt genossen werden kann, und verlängert die Lebensdauer.

Entfernen und Einsetzen der Düsen

Abbildung	Beschreibung
	<p>Düsen entfernen</p> <p>Greife die zu tauschende Düse und drehe diesen gegen den Uhrzeigersinn, bis dieser herausgenommen werden kann.</p>
	<p>Düsen einsetzen</p> <p>Setze die neuen Düsen ein und drehe die lange im Uhrzeigersinn, bis die Düsen noch um eine halbe Umdrehung gedreht werden können. Die Düsen dürfen nicht zu fest gedreht werden.</p>

8.2. Reinigung

Aufgrund der ständigen Beanspruchung der Thermoabdeckung und der Kissen sollte im Rahmen einer monatlichen Wartung ein Vinyl- und Lederreiniger aufgetragen werden. Verwende ein Pflegemittel, das speziell zum Schutz und vorbeugen von Schäden bei Thermoabdeckungen und Kissen durch Chemikalien und UV-Licht entwickelt wurde, welches keine öligen Rückstände hinterlässt.



Hinweis

- Verwende keine KFZ-Vinylschutzmittel für die Thermoabdeckungen oder -Kissen. Diese Pflegemittel basieren im Allgemeinen auf Öl Basis und verursachen schwerwiegende Probleme mit der Wasserreinheit, die schwer zu beheben sind.

Reinigen der Wanne

Jedes Mal, wenn das Produkt entleert wird, sollte die Wanne vor dem Befüllen mit einem Allzweckreiniger reinigt und eine Schicht Oberflächenschutzmittel aufgetragen werden.

Verwende einen nicht scheuernden, aber milden Reiniger mit wenig Reinigungsmittel, der speziell für die Reinigung der Wanne entwickelt wurde, ohne die Acryloberfläche zu beschädigen.

Verwende einen nicht auf Öl basierenden Oberflächenschutz, der speziell entwickelt wurde, um die Oberfläche der Wanne vor Chemikalien und Mineralien zu schützen, die mit der normalen Verwendung des Whirlpools verbunden ist.

Tipps zum Überwintern

Überwintern ohne Wasser im Produkt

Trennen das Produkt von der Spannungsversorgung. Das Wasser muss komplett aus der Wanne (siehe „Wasserablauf des Produkts“) entfernt werden. Trockne die Düsen, die Rohre, die Pumpen und die Steuereinheit. Abbaubare Komponenten wie Düsen, Rohre dafür ausbauen und komplett trocknen. Es kann mit Hilfe einer Tauchpumpe das Restwasser aus der Wanne entfernt werden.

LED-Beleuchtung ersetzen

Die LED-Beleuchtung kann nach Rücksprache und nach Anweisung mit dem Hersteller ersetzt werden.



- Diese darf ausschließlich durch eine Elektrofachkraft ausgetauscht werden.

9. Demontage

9.1. Sicherheitshinweise

Verletzungsgefahr

Unsachgemäßer Umgang bei der Demontage kann zu Verletzungen führen



- **Lebensgefahr durch elektrische Spannung:** Trenne vor der Demontage das Produkt von der Spannungsversorgung. Bei Berührung mit Spannungsführenden Komponenten kann es zu einem elektrischen Schlag kommen, dieses kann zur Folge Verbrennungen oder den Tod haben.
- Das Produkt hat ein hohes Gewicht und große Abmaße, es sind für die Demontage mindestens 2 - 3 Personen erforderlich.
- Sichere das Produkt vor der Demontage.

Die Demontage des Produkts ist in umgekehrter Reihenfolge zur Montage durchzuführen. (siehe Kapitel Montage)

10. Entsorgung



- Entsorge das Produkt und alle Komponenten entsprechend der örtlichen und landesspezifischen Bestimmungen, dadurch werden Schäden für die Umwelt vermieden.
- Unsere Verpackungen sind aus umweltfreundlichen Materialien hergestellt. Sie können recycelt werden und somit als wertvolle Rohstoffe dienen. Entsorge das Verpackungsmaterial (Kartonagen, Schmutzverpackungen etc.) separat und fachgerecht gemäß den gültigen nationalen Vorschriften.
- Wende dich an den Hersteller, bei Unsicherheit bezüglich der Entsorgung.
- Hinweise zur fachgerechten Entsorgung erhältst du auch bei den örtlichen Entsorgungszentren.

Elektro- und Elektronikgeräte - Informationen für private Haushalte



Das Elektro- und Elektronikgerätegesetz (ElektroG) enthält eine Vielzahl von Anforderungen an den Umgang mit Elektro- und Elektronikgeräten. Die wichtigsten sind hier zusammengestellt.

1. Getrennte Erfassung von Altgeräten

Elektro- und Elektronikgeräte, die zu Abfall geworden sind, werden als Altgeräte bezeichnet. Besitzer von Altgeräten haben diese einer vom unsortierten Siedlungsabfall getrennten Erfassung zuzuführen. Sie haben Altbatterien und Altakkumulatoren, die nicht vom Altgerät umschlossen sind, sowie Lampen, die zerstörungsfrei aus dem Altgerät entnommen werden können, vor der Abgabe an einer Erfassungsstelle vom Altgerät zerstörungsfrei zu trennen. Altgeräte separieren, um sie für die Wiederverwendung vorzubereiten.

2. Möglichkeiten der Rückgabe von Altgeräten

Besitzer von Altgeräten aus privaten Haushalten können diese bei den Sammelstellen der öffentlich-rechtlichen Entsorgungsträger oder bei den von Herstellern oder Vertreibern im Sinne des Elektro G eingerichteten Rücknahmestellen abgeben. Ein Onlineverzeichnis der Sammel- und Rücknahmestellen befindet sich auf der Internetseite: <https://www.stiftung-ear.de> oder <https://www.take-e-back.de>.

3. Datenschutz-Hinweis

Altgeräte enthalten häufig sensible personenbezogene Daten. Dies gilt insbesondere für Geräte der Informations- und Telekommunikationstechnik wie Computer und Smartphones. Bitte beachte im eigenen Interesse, dass für die Löschung der Daten auf den zu entsorgenden Altgeräten jeder Endnutzer selbst verantwortlich ist.

4. Rücknahmepflicht der Vertreter

Vertreiber mit einer Verkaufsfläche für Elektro- und Elektronikgeräte von mindestens 400 m² sowie Vertreiber von Lebensmitteln mit einer Gesamtverkaufsfläche von mindestens 800 m², die mehrmals im Kalenderjahr oder dauerhaft Elektro- und Elektronikgeräte anbieten und auf dem Markt bereitstellen, sind verpflichtet,

- bei der Abgabe eines neuen Elektro- oder Elektronikgerätes an einen Endnutzer ein Altgerät des Endnutzers der gleichen Geräteart, das im Wesentlichen die gleichen Funktionen wie das neue Gerät erfüllt, am Ort der Abgabe oder in unmittelbarer Nähe hierzu unentgeltlich zurückzunehmen und
- auf Verlangen des Endnutzers Altgeräte, die in keiner äußeren Abmessung größer als 25 cm sind, im Einzelhandelsgeschäft oder in unmittelbarer Nähe hierzu unentgeltlich zurückzunehmen; die Rücknahme darf nicht an den Kauf eines Elektro- oder Elektronikgerätes geknüpft werden und ist auf drei Altgeräte pro Geräteart beschränkt.

5. Bedeutung des Symbols „durchgestrichene Mülltonne“

Das auf den Elektro- und Elektronikgeräten regelmäßig abgebildeten Symbol einer durchgestrichenen Mülltonne weist darauf hin, dass das jeweilige Gerät am Ende seiner Lebensdauer getrennt vom unsortierten Siedlungsabfall zu erfassen ist.

- Hersteller-Registrierungsnummer
- Als Hersteller im Sinne des ElektroG sind wir bei der zuständigen Stiftung Elektro-Altgeräte Register (Nordostpark 72, 90411 Nürnberg) unter der folgenden Registrierungsnummer registriert: WEEE-Reg.-Nr. DE86467979



Home Deluxe GmbH

Schanzweg 2

32312 Lübbecke

Deutschland

Tel.: +49 (0)5743 6181-0

www.home-deluxe-gmbh.de

ga-063-01_stream
2023/08