

Outdoor Whirlpool DROP

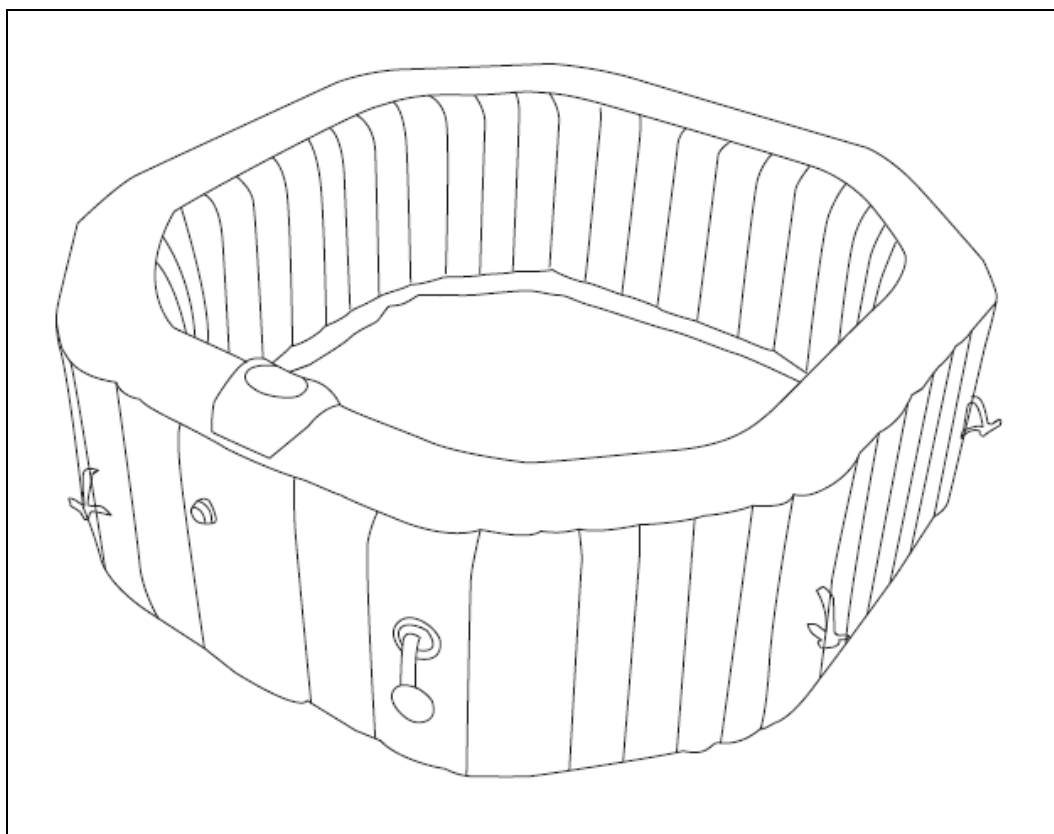

Original-Gebrauchsanweisung

Designed in Germany

WICHTIG: FÜR SPÄTERE BEZUGNAHME AUFBEWAHREN. SORGFÄLTIG LESEN!

Inhaltsverzeichnis

1.	Allgemeines	3
1.1.	Produktübersicht	3
1.2.	Generelle Hinweise.....	3
1.3.	Gewährleistung.....	3
2.	Informationen zur Gebrauchsanweisung	4
2.1.	Verfügbarkeit der Gebrauchsanweisung.....	4
2.2.	Zielgruppen der Gebrauchsanweisung.....	4
2.3.	Informationen zur Übersetzung	4
2.4.	Symbolerklärung.....	4
2.5.	Allgemeines zur Gebrauchsanweisung.....	5
2.6.	Bestimmungsgemäßer Gebrauch	5
2.7.	Allgemeine Sicherheitshinweise.....	6
3.	Produktmerkmale.....	8
3.1.	Technische Daten	8
3.2.	Produktbeschreibung	9
4.	Lieferumfang.....	9
5.	Montage	10
5.1.	Sicherheitshinweise.....	11
5.2.	Aufbau des Produkts	12
6.	Anwendung.....	15
6.1.	Sicherheitshinweise.....	15
6.2.	Erstinbetriebnahme.....	19
6.3.	Betrieb	19
6.4.	Bedienelemente	20
6.5.	Lagerung und Lagerort	22
7.	Fehlerbehebung.....	23
8.	Wartung und Pflege.....	24
8.1.	Sicherheitshinweise.....	24

9. Demontage	27
9.1. Sicherheitshinweise	27
10. Entsorgung.....	27
Elektro- und Elektronikgeräte - Informationen für private Haushalte	28

Liebe Kundin und lieber Kunde,

vielen Dank, dass du dich für ein Produkt der **Home Deluxe GmbH** entschieden hast. Wir wünschen dir viel Freude mit deinem neuen Outdoor Whirlpool DROP.

Die Gebrauchsanweisung unterstützt dich bei der Montage, der Inbetriebnahme, dem Betrieb und der Wartung des Produkts. Die Gebrauchsanweisung und die Sicherheitshinweise müssen sorgfältig und vollständig gelesen werden. Beachte diese Hinweise, um Gefahren zu vermeiden.

1. Allgemeines

1.1. Produktübersicht

Modell: Outdoor Whirlpool DROP | Artikel- ID: 19989 | Varianten- ID: 48119

1.2. Generelle Hinweise

Um unserem Anspruch gerecht zu werden, verbessern wir stetig die Qualität, vereinfachen die Montage, Bedienung oder passen die Produkte den Kundenwünschen an. Aufgrund dieser Veränderungen befindet sich die aktuelle Version der Gebrauchsanweisung auf unserer Homepage.

Die Bezeichnung „Produkt“ wird in der Gebrauchsanweisung für den „Outdoor Whirlpool DROP“ verwendet.

1.3. Gewährleistung

Es bestehen die gesetzlichen Mängelhaftungs- und Gewährleistungsrechte ab Kaufdatum.

Die Home Deluxe GmbH übernimmt für Schäden durch Nichtbeachtung der Gebrauchsanweisung keine Haftung. Reklamationen, die aufgrund unsachgemäßer Montage oder Nutzung entstehen, sind von der Gewährleistung ausgeschlossen. Im Fall von Mängeln an dem Produkt, wende dich bitte schriftlich über das Kontaktformular auf unserer Homepage an unseren Kundenservice, unter Angabe des Produktnamens, der Seriennummer und einem Foto vom Typenschild:

Home Deluxe GmbH
Schanzeweg 2
32312 Lübbecke
Deutschland
Tel.: +49 (0)5743 6181-0
www.home-deluxe-gmbh.de

Bei weiteren Fragen steht dir unser Kundenservice über dem Kontaktformular gerne zur Verfügung.

2. Informationen zur Gebrauchsanweisung

2.1. Verfügbarkeit der Gebrauchsanweisung

Die Gebrauchsanweisung ist Bestandteil des Produkts und sollte vollständig und in unmittelbarer Nähe des Produkts aufbewahrt werden.

2.2. Zielgruppen der Gebrauchsanweisung







Die Gebrauchsanweisung muss von jeder beteiligten Person gelesen und beachtet werden, die mit einer der folgenden Tätigkeiten oder der Verwendung einbezogen ist:





- Auspacken
- Montage / Installation
- Inbetriebnahme / Betrieb
- Wartung / Prüfung / Pflege
- Fehlerbehebung / Reparatur
- Entsorgung

2.3. Informationen zur Übersetzung

Die originale Gebrauchsanweisung wurde in deutscher Sprache verfasst. Bei jeder anderen verfügbaren Sprache handelt es sich um eine Übersetzung der deutschen Version.

2.4. Symbolerklärung

Symbol	Symbolerklärung
	WARNUNG Das Symbol weist auf die möglichen Gefahren hin, bei denen tödliche und schwere Verletzungen auftreten können. Bevor der entsprechende Montage- oder Anwendungsschritt ausgeführt wird, muss der entsprechende Hinweis gelesen werden.
	INFO Das Symbol gibt wichtige Hinweise und weist auf Sachschäden hin. Beachte diese, bevor der entsprechende Montage- oder Anwendungsschritt durchgeführt wird, um Probleme zu verstehen und Schäden zu vermeiden.
	CE-Kennzeichnung Das Symbol erklärt die Konformität des Produktes mit den geltenden Anforderungen, die die Europäische Gemeinschaft an uns stellt. Die aktuelle Konformitätserklärung ist auf Anfrage bei der Home Deluxe GmbH erhältlich.
	Gebrauchsanweisung lesen Das Symbol weist darauf hin, dass vor der Montage/Installation und/oder der Bedienung vom Gerät die Gebrauchsanweisung sorgfältig gelesen werden muss.
	Entsorgung von Elektro- und Elektronikgeräten Elektro- und Elektronikgeräte dürfen nicht mit dem Hausabfall entsorgt werden!
	Kopfsprung verboten Das Symbol weist darauf hin, dass Kopfüber ins Wasser springen verboten ist. Es ist ein Zusammenstoß mit anderen Personen im Wasser möglich.

Symbol	Symbolerklärung
	Ertrinkungsgefahr Das Symbol weist darauf hin, dass Kinder und Personen mit verringerten physischen, sensorischen oder mentalen Fähigkeiten oder Mangel an Erfahrung und Wissen nicht unbeaufsichtigt ins Wasser dürfen.
	Kinder in Wassereinrichtungen beaufsichtigen Das Symbol weist darauf hin, dass Kinder in Wassereinrichtungen durch Erwachsene beaufsichtigt werden müssen.
	Schutzklasse I Das Symbol weist darauf hin, dass alle leitfähigen Gehäuseteile des Betriebsmittels mit dem Schutzleitersystem der festen Elektroinstallation verbunden werden müssen. Es ist eine Schutzerdung. Im Falle eines Fehlerstroms wird durch eine Sicherung der Stromkreis spannungsfrei geschaltet.
	Wechselstrom Das Symbol weist darauf hin, dass das Produkt mit Wechselstrom betrieben wird.
	Netzstecker ziehen Das Symbol weist darauf hin, dass vor Instandhaltungsarbeiten an elektrischen Geräten der Netzstecker zu ziehen ist.

2.5. Allgemeines zur Gebrauchsanweisung

Die Gebrauchsanweisung bezieht sich auf den Outdoor Whirlpool DROP. Sie enthält wichtige Informationen zur Montage, Installation, Betrieb, Wartung und Reinigung. Die Gebrauchsanweisung, insbesondere die Sicherheitshinweise müssen sorgfältig vor der Inbetriebnahme des Produkts gelesen werden, bewahre die Gebrauchsanweisung sorgsam auf. Benutze das Produkt nur wie in dieser Gebrauchsanweisung beschrieben, damit es nicht versehentlich zu Verletzungen oder Schäden kommt. Solltest du das Produkt an Dritte weitergeben, ist diese Gebrauchsanweisung ebenso zu übergeben.

2.6. Bestimmungsgemäßer Gebrauch

Das Produkt ist hochwertig, langlebig und ausschließlich für den privaten Gebrauch im angemessenen und üblichen Umfang bestimmt bzw. geeignet. Darüber hinaus ist unser Produkt **nicht** für den gewerblichen Gebrauch bestimmt. Eine gewerbliche Nutzung ist nur mit schriftlicher Genehmigung der Home Deluxe GmbH gestattet.

Das Produkt ist für den Außenbereich bestimmt und dient zum Baden und zur Wellness, kann auch im Innenbereich verwendet werden. Dieses Produkt darf nicht von Kindern ohne Aufsicht von Erwachsenen benutzt werden.

Verwende das Produkt nur wie in dieser Gebrauchsanweisung beschrieben. Jede andere Verwendung gilt als nicht bestimmungsgemäß und kann zu Sachschäden oder Personenschäden führen. Der Hersteller übernimmt keine Haftung für Schäden, die durch nicht bestimmungsgemäßen oder falschen Gebrauch entstehen oder entstanden sind.

2.7. Allgemeine Sicherheitshinweise

Allgemeine Gefahrenhinweise



- Unsachgemäßer Umgang kann zu erheblichen Personen- und Sachschäden führen. Deshalb dürfen die Montage, Installation, Inbetriebnahme sowie Störungsbehebung, Wartungs- und Reparaturarbeiten, nur von qualifizierten Personen durchgeführt werden.
- Montiere das Produkt **nur**, wenn der Lieferumfang vollständig und einwandfrei ist.
- Stelle sicher, dass alle Teile unbeschädigt und sachgerecht montiert sind. Bei unsachgemäßer Montage besteht Verletzungsgefahr. Beschädigte Teile können die Sicherheit und Funktion beeinflussen.
- Stelle das Produkt nur auf einen sicheren, ebenen, festen und rutschfesten Untergrund auf.
- Das Produkt kann von Kindern ab 8 Jahren und darüber, sowie von Personen mit verringerten physischen, sensorischen oder mentalen Fähigkeiten oder Mangel an Erfahrung und Wissen benutzt werden, wenn sie beaufsichtigt oder bezüglich des sicheren Gebrauchs des Gerätes unterwiesen wurden und die daraus resultierenden Gefahren verstehen.
- Lerne die lebensrettenden Sofortmaßnahmen (Wiederbelebung) und frische diese Kenntnisse regelmäßig auf. Das kann im Notfall den lebensrettenden Unterschied machen. Halte ein funktionierendes Telefon in der Nähe des Produkts, um den Notruf zu tätigen, instruiere alle Benutzer über diese Maßnahmen.
- **Lebensgefahr durch elektrische Spannung:** Es dürfen keine elektrischen Geräte in unmittelbarer Nähe (Entfernung ca. 1,5 m) des Produkts aufgestellt und bedient werden.
- **Lebensgefahr durch elektrische Spannung:** Es dürfen keine elektrischen Geräte mit in das Produkt genommen werden.
- **Lebensgefahr durch elektrische Spannung:** Installiere min. 1,5 m entfernt von allen Metalloberflächen. Alternativ kann ein Produkt innerhalb von 1,5 m von Metalloberflächen installiert werden, wenn jede Metalloberfläche durch einen min. 1,0 mm² massiven Kupferleiter dauerhaft und ordnungsgemäß nach allen Vorschriften geerdet wird.
- Stell den Betrieb sofort ein, wenn Bauteile und/oder das Netzkabel beschädigt sind, kontaktiere den Kundenservice oder lass das Netzkabel von einer qualifizierten Elektrofachkraft ersetzen.
- Halte Haustiere von dem Produkt fern.

Gefahr für Kinder



- Halte Kinder von Verpackungsmaterialien fern. Es besteht unter anderem Erstickengefahr!
- Kinder dürfen nicht in und auf dem Produkt spielen.
- Halte Kinder vom Produkt fern.
- Stelle das Produkt nicht direkt oder in unmittelbarer Nähe eines Spielbereiches auf.
- Erkläre den Kindern den richtigen Umgang mit dem Produkt und lass sie während des Spielens niemals unbeaufsichtigt.
- Wird das Produkt nicht benutzt oder es ist unbeaufsichtigt, entferne alle Spielzeuge aus dem Produkt und seiner Umgebung, um die Aufmerksamkeit der Kinder nicht auf das Produkt zu lenken.
- **Gefahr eines Badeunfalls (besonders Kinder unter 5 Jahren).** Es ist darauf zu achten, dass Kindern der unbefugte Zugang untersagt wird. Dies lässt sich erreichen, indem der Zugang zu dem Badebereich durch eine erwachsene Aufsichtsperson überwacht oder indem eine Schutzvorrichtung für die Badesicherheit installiert wird.

- Entferne alle spitzen Objekte, zerbrochenes Glas oder Steine aus der Umgebung des Produkts. Stelle sicher, dass spielende Kinder nicht gefährdet sind.
- Stelle sicher, dass kleine Kinder keine Kleinteile in den Mund nehmen.
- Reinigung und Benutzerwartung dürfen nicht von Kindern ohne Beaufsichtigung durchgeführt werden.

Verletzungsgefahr

Unsachgemäßer Umgang mit dem Produkt kann zu Verletzungen führen



- Führe keine konstruktiven Veränderungen am Produkt durch. Für eine Veränderung muss die schriftliche Erlaubnis des Herstellers vorliegen und nach Anweisung durchgeführt werden.
- Achte auf eine dauerhafte feste Installation des Produkts, um Verletzungen zu vermeiden.
- **Lebensgefahr durch elektrische Spannung:** Um die Gefahr eines elektrischen Schlages zu vermeiden, müssen alle Installationen und entsprechenden Wartungsarbeiten von einer qualifizierten Elektrofachkraft durchgeführt werden.
- **Lebensgefahr durch elektrische Spannung:** Bei Berührung von spannungsführenden Teilen besteht unmittelbare Lebensgefahr. Beschädigungen der Isolation oder einzelner Bauteile kann lebensgefährlich sein. -> Bei Beschädigungen der Isolation Spannungsversorgung sofort abschalten und Reparatur veranlassen.
- Nimm das Produkt bei Beschädigung des Netzkabels zur Spannungsversorgung außer Betrieb, solange bis das Netzkabel durch den Hersteller, dem Kundenservice oder einer qualifizierten Elektrofachkraft ersetzt wird.

Beschädigungsgefahr



- Unsachgemäßer Umgang mit dem Produkt kann zu Beschädigungen führen.
- **Lebensgefahr durch elektrische Spannung:** Reparatur- und Wartungsarbeiten an der Elektrik dürfen nur von einer qualifizierten Elektrofachkraft durchgeführt werden.
- Öffne die Verpackung nicht mit scharfen Gegenständen (z.B. Messer, Schere oder ähnlichem), dabei kann das Produkt beschädigt werden. Sei beim Öffnen vorsichtig.
- Benutze das Produkt nicht in der Nähe von Hitzequellen oder offenem Feuer.

Explosionsgefahr



- Verständige im Falle eines Brandes unverzüglich die Feuerwehr und achte darauf, dass sich keine Personen in dem Produkt aufhalten.
- **Achtung:** Leicht entzündlich, leicht brennbare, sowie explosive Stoffe nicht im Inneren des Produkts aufbewahren. Leicht entzündliche Stoffe können Feuer fangen.

3. Produktmerkmale

3.1. Technische Daten

Outdoor Whirlpool DROP	
Spannung	220-240 V AC
Frequenz	50 Hz
Gesamtleistung	2400 W
Heizleistung	1800 W
Luftstrom	600 W
Gesamtstromstärke	10,4 A
Schutzklasse	I
Kabellänge	350 cm
Schutzart	IPX5 ¹⁾
Wassertemperatur	max. 40 °C
Aufheizzeit	ca. 1,5 °C/h
Ø Außen x Höhe	ca. 185 x 65 cm
Ø Innen	145 cm
Wasserkapazität	950 l
Personen	max. 6 Personen
Gewicht	ca. 24,2 kg
Material	PVC
Durchflussmenge des Filters	1400 l / 370 gal pro Stunde

¹⁾ IPX5: Schutz gegen Strahlwasser aus allen Richtungen

Produktmaße

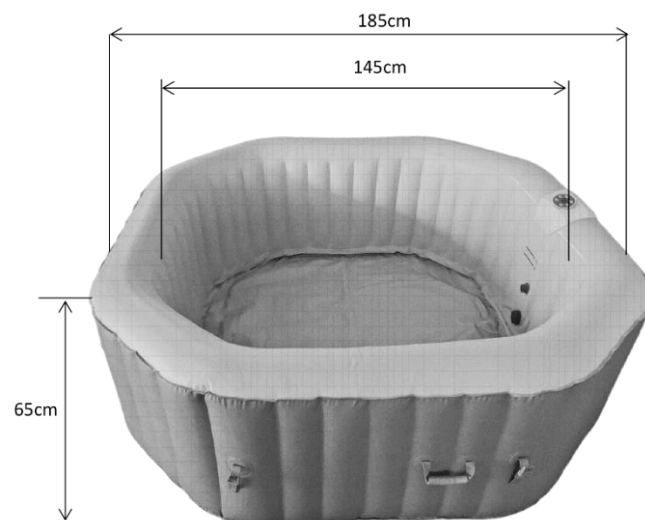

3.2. Produktbeschreibung

Mit dem Whirlpool kann der Garten, die Terrasse oder der Wintergarten in eine exklusive Wellness-Oase verwandelt werden. Er bietet eine Menge neuer Funktionen.

Genieße die Entspannung und das bis zu 40°C warme Wasser. Egal, ob für den Innen- oder Außenbereich. Das Produkt bietet genug Platz, für bis zu 6 Personen und verfügt über ein digitales Bedienelement, worüber sich sämtliche Einstellungen für die Düsen, das Filtersystem sowie die Heizung vornehmen lassen. Dadurch unterscheidet er sich von anderen aufblasbaren Whirlpools durch den im Inneren verbauten lafruhigen Motor.

Zur Ausstattung gehören 130 Luftdüsen, die für ein optimales Massageerlebnis sorgen.



Hergestellt wurde das Produkt aus strapazierfähigem, laminierten PVC mit Aluminiumfolie. Das Material ist langlebig, temperatur- und formbeständig, wasserfest, hygienisch und leicht zu reinigen.





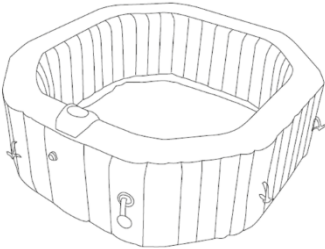

Für den Aufbau wird keine Hilfe benötigt, denn nach dem Ausbreiten bläst er sich per Knopfdruck selbst auf.

4. Lieferumfang

Kontrolliere bei Anlieferung die Verpackung auf äußere Beschädigungen. Des Weiteren kontrolliere unmittelbar nach dem Auspacken den Lieferumfang auf Vollständigkeit sowie den einwandfreien Zustand des Produkts und aller Komponenten. Montiere das Produkt nur, wenn der Lieferumfang vollständig und unbeschädigt ist.

Komponenten/Teile

Nr.	Pos.	Beschreibung	Anzahl	Bilder
1.	a	Whirlpool	1	
2.	b	Abdeckung	1	
3.	c	Aufblasschlauch	1	

Nr.	Pos.	Beschreibung	Anzahl	Bilder
4.	d	Filterkartusche	1	
5.	e	Filterabdeckung	1	
6.	f	Gummistopfen	1	
7.	g	Reparaturset	1	
8.	h	Schutzplane	1	
9.	i	Manometer (optionales Zubehör)	1	

5. Montage

Anforderungen an den Aufstellort



- Montiere das Produkt auf einem sicheren, ebenen, festen und rutschfesten Untergrund.
- Für Wartungs- und Reparaturarbeiten sollte ausreichend Abstand zu fest installierten Gegenständen oder Wänden gehalten werden. **Empfehlung:** ca. 1 m von allen Seiten.
- Es muss sich an geltende Vorschriften gehalten werden.
- Der Untergrund muss tragfähig sein und ein leichtes Gefälle zu einem Ablauf haben, damit eventuell austretendes Wasser vom Produkt entfernt abgeleitet wird und dem Abwasserkanal zugeführt werden kann.
- Bei Unsicherheit suche einen Fachmann auf und lass dich diesbezüglich beraten.
- Der Whirlpool mit eingebauter Heizung muss mit einem Netzanschlussstecker und einem vorgeschaltetem PRCD mit einem maximalen Auslösestrom von 10 mA an eine geerdete Steckdose angeschlossen werden.
- Beachte das hohe Gewicht (Produkt + Wasser + Personen) und wähle dementsprechend den Aufstellort, dieser muss dem Gewicht dauerhaft standhalten. Für das Aufstellen z.B. auf einem Balkon, bei Unsicherheit ziehe einen Fachmann zu Rate. Bei auftretenden Schäden aufgrund des Gewichts übernehmen wir keine Haftung und die Garantie erlischt für Schäden, die durch eine unsachgemäße Verwendung verursacht wurden. Es liegt in der Verantwortung des Produkt-Besitzers, die Integrität des Standorts jederzeit zu gewährleisten.

Aufstellzonen

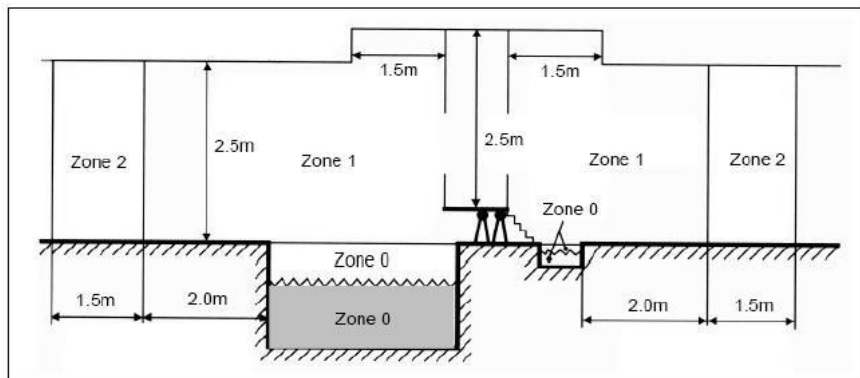

Zone 1



- Die gemessenen Zonenabmessungen sind durch Wände und feste Trennwände begrenzt. Oben – Zonenabmessungen von Schwimmbecken und Planschbecken.
- Eine lokale zusätzliche Bindung muss alle fremdleitenden Teile in den Zonen 0, 1 und 2 mit Schutzleitern aller freiliegenden leitenden Teile in diesen Bereichen verbinden.
- Schutzmaßnahmen durch nichtleitende Lage und durch erdfreie Bindung sind nicht zulässig.
- Elektrische Betriebsmittel müssen mindestens die folgenden Schutzarten aufweisen:
 - o Anschlussdosen dürfen in den Zonen 0 und 1 nicht installiert werden, außer in Zone 1, wo dies für SELV-Stromkreise zulässig ist.
 - o In Zone 0: IPX8
 - o In Zone 1: IPX5
- In den Zonen 0 und 1 dürfen keine Schaltanlagen und Zubehör eingebaut werden.
- Der Transformator muss sich außerhalb der Zone 1 befinden.

Wir lehnen die Haftung für Schäden oder Unfälle ab, die sich aus der Verwendung dieses Produkts ergeben, die nicht den Anweisungen in dieser Broschüre entspricht.

5.1. Sicherheitshinweise

Alle Informationen für die Sicherheit und der Gesundheit müssen gelesen werden.

Verletzungsgefahr

Unsachgemäßer Umgang bei der Montage kann zu Verletzungen führen



- Öffne das Paket nicht mit einem Cuttermesser oder ähnlichem scharfen Werkzeug. Öffne das Paket oben. Sei beim Öffnen sehr vorsichtig, da sich empfindliche Teile aus Kunststoff im Paket befinden.
- Montiere das Produkt **nur**, wenn der Lieferumfang vollständig und unbeschädigt ist.
- Stelle das Produkt nur auf einen sicheren, ebenen, festen und rutschfesten Untergrund auf.
- Unsachgemäßer Umgang kann zu erheblichen Personen- und Sachschäden führen. Deshalb dürfen die Montage, Installation, Inbetriebnahme sowie Störungsbehebung, Wartungs- und Reparaturarbeiten, nur von qualifizierten Personen durchgeführt werden.
- **Lebensgefahr durch elektrische Spannung:** Das Produkt muss über ein Fehlerstromschutzgerät (RCD) mit einem Nennauslösestrom von nicht mehr als 10 mA abgesichert werden.



- **Lebensgefahr durch elektrische Spannung:** Elektrische Installationen sollten die Anforderungen der lokalen Normen erfüllen. Geerdete Geräte müssen fest an eine feste Steckdose angeschlossen sein.
- **Lebensgefahr durch elektrische Spannung:** Der Netzstecker des Whirlpools darf nur direkt mit einer geerdeten Steckdose von einer ortsfesten elektrischen Installation verbunden werden.
- Um das Risiko eines elektrischen Schlags und Feuer zu verringern, verwende kein Verlängerungskabel, Zeitschaltuhr, Adapter oder Konverter-Stecker, um das Gerät an die Spannungsversorgung anzuschließen.
- Halte den Netzstecker des Anschlusskabels mehr als 3,5 m vom Produkt entfernt bzw. positioniere diesen in einer Höhe von mind. 1,2 m.
- Das Netzkabel darf nicht vergraben werden. Platziere das Netzkabel so, dass es nicht durch Rasenmäher, Heckenscheren oder andere Geräte beschädigt werden kann.
- Lasse das Produkt nicht für längere Zeit ohne Wasser stehen. Setze das Produkt nicht für einen längeren Zeitraum direktem Sonnenlicht aus.
- Bedienungsfehler, Montagefehler oder Schäden, die durch die Montage entstehen, sind von der Gewährleistung ausgeschlossen.
- Trage bei der Montage Schutzkleidung, wie Sicherheitsschuhe und Schutzhandschuhe.
- Halte Kinder während der Montage des Produkts fern des Aufbauortes. Der Lieferumfang enthält Kleinteile, die verschluckt werden oder zu schlimmen Verletzungen führen können.
- **Wir weisen darauf hin, dass die Home Deluxe GmbH grundsätzlich keine Kosten für Montage oder handwerkliche Leistungen – wie etwa Elektrikerkosten oder vergleichbare Fachmannkosten - übernimmt.**

5.2. Aufbau des Produkts

- Das Produkt ist mit geringem Aufwand aufzubauen. Beachte die Aufbauhinweise genau. Bei nicht Einhaltung ist die Funktion und Sicherheit des Produkts nicht gewährleistet.

Aufbau im Innenbereich

Beachte die Anforderung für den Aufbau im Innenbereich.

- Der Untergrund muss der maximalen Kapazität eines komplett gefüllten Produkts (Eigengewicht, Wasser und Personen) dauerhaft standhalten.
- Der Untergrund sollte eine rutschfeste, ebene Oberfläche besitzen.
- Eine ordnungsgemäße Entwässerung ist für den Aufbau im Innenbereich unerlässlich.
Empfehlung: Es sollte ein Wasserablauf im Untergrund installiert werden.
- Feuchtigkeit ist eine natürliche Begleiterscheinung. Bestimmen die Auswirkungen der Feuchtigkeit in der Luft auf freiliegendes Holz, Papier usw. am vorgeschlagenen Standort. Um diese Effekte zu minimieren, ist es am besten, den ausgewählten Bereich ausreichend zu belüften. Ein Architekt kann helfen festzustellen, dass eine Belüftung benötigt wird.



- Installiere den Wellnessbereich nicht auf Teppich oder anderen Materialien, die durch Feuchtigkeit beschädigt werden können.

Aufbau im Freien

- Bei dem Aufbau des Produkts ist es wichtig, dass ein fester, ebener und solider Untergrund vorhanden ist.
- Damit das Produkt nicht beschädigt wird, dürfen keine scharfen Gegenstände im Aufstellbereich herumliegen bzw. vorhanden sein.
- Während des Befüllens, Entleerens oder während des Gebrauchs kann Wasser aus dem Produkt austreten, es sollte ein Bodenablauf in der Nähe installiert werden.
- Setze die Oberfläche des Produkts nicht für längere Zeit dem direkten Sonnenlicht aus.

Anschluss des Whirlpools

- Das Produkt muss an einer dauerhaften fest verlegten Spannungsversorgung angeschlossen sein, die den allgemeinen Feuchtraumbestimmungen entsprechen.
- Bei der Elektroinstallation ist unbedingt zu beachten, dass der Stromanschluss den nationalen Vorschriften entsprechen muss und die vom Hersteller angegebenen Spannungs- und Frequenzwerte zwingend einzuhalten sind.



- Folgenden Anweisungen müssen sorgfältig gelesen werden.

Abbildung	Aufbausschritt
	<p>Schritt 1</p> <ul style="list-style-type: none"> - Öffne die Verpackung vorsichtig, beschädige dabei nicht das Produkt. - Nimm das Produkt und seine Zubehöre aus der Verpackung.
	<p>Schritt 2</p> <ul style="list-style-type: none"> - Breite das Produkt (a) und die Abdeckung (b) aus. - Achte darauf, dass beides auf der richtigen Seite liegt. - Lege die Schutzplane unter das Produkt. - Achte darauf das diese faltenfrei auf dem Untergrund liegt.

Abbildung



Aufbauschnitt

Schritt 3

- Stecke den Netzstecker in die geerdete Steckdose und drücken Sie die Taste „Reset“, bis die Kontrollleuchte rot aufleuchtet.
- **Empfehlung:** Teste die Sicherheit des Netzsteckers, bevor das Produkt benutzt wird.
- **Erlischt** die Kontrollleuchte nach dem Drücken der „Test“ Taste, der Netzstecker funktioniert.
- Drücke erneut die „RESET“ Taste, um das Produkt in Betrieb zu nehmen.

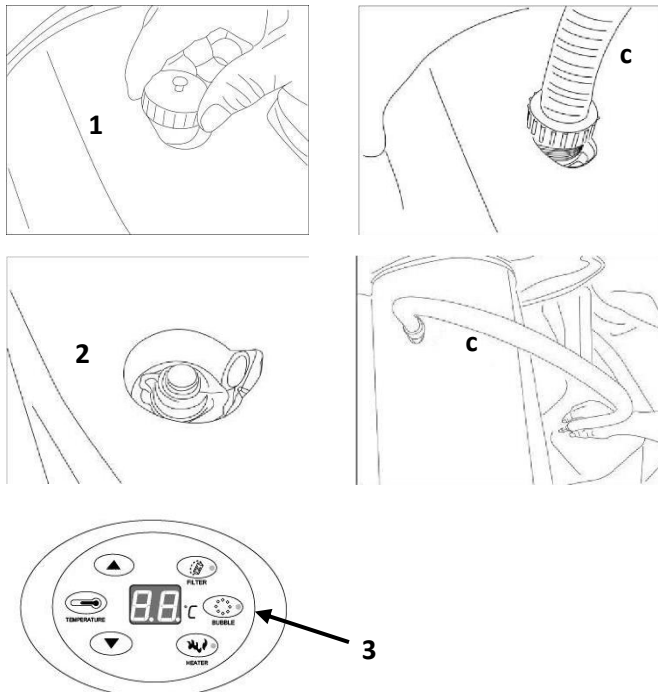

Schritt 4

- Entferne den Verschluss vom Luftauslass (1) unterhalb des Bedienelements.
- Schraube ein Ende des Aufblaschlauchs (c) auf das Gewinde.
- Öffnen Sie das Ventil (2) rechts neben den Warnhinweisen. Schließe das andere Ende des Aufblaschlauchs (c) an das Ventil an.
- Drücke die „Bubble“-Taste (3) zum Aufblasen des Produkts.
- Drücke die „Bubble“-Taste (3) zum Ausschalten, wenn das Produkt komplett aufgeblasen ist.

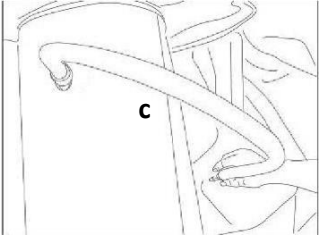
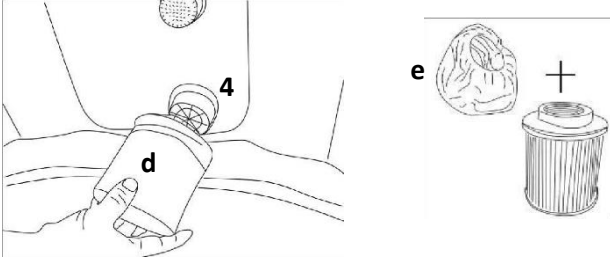
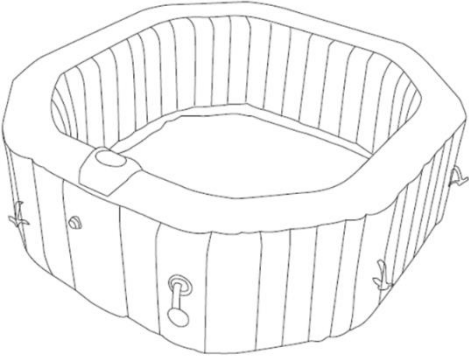

- Blase das Produkt nicht zu fest auf. Zur Kontrolle stecke das Manometer (optionales Zubehör) in das Ventil und messe den Luftdruck. Der Luftdruck muss im GRÜNEN BEREICH sein.
 - GELBER BEREICH Luftdruck zu niedrig
 - GRÜNER BEREICH Luftdruck korrekt
 - ROTER BEREICH Luftdruck zu hoch
- Soll das Produkt aufgeblasen werden, wenn es mit Wasser gefüllt ist, müssen die Düsen 2 – 3 Minuten angestellt werden, indem die "Bubble" -Taste (3) gedrückt wird, anschließend wiederhole den **Aufbauschnitt 4**.

Abbildung	Aufbauschritt
	Schritt 5 <ul style="list-style-type: none"> - Entferne den Aufblasschlauch (c). - Verschließe das Ventil. - Trenne den Aufblasschlauch von Luftauslass (1). - Verschließe den Luftauslass.
	Schritt 6 <ul style="list-style-type: none"> - Schraube die Filterkartusche (d) im Uhrzeigersinn auf den Wassereinlass (4) ganz unten unterhalb des Bedienelements im Inneren des Produkts auf. - Ziehe die Filterabdeckung über die Filterkartusche (e).
	Schritt 7 <ul style="list-style-type: none"> - Befülle das Produkt mit einem Gartenschlauch bis zur Fülllinie, die auf die Produktwand gedrückt ist. - Lege die Abdeckung auf das Produkt, und befestigen diese. - Stecke das Netzteil nie in die Steckdose, wenn das Produkt nicht mit Wasser bis zur Fülllinie gefüllt ist, dieses führt zum Erlöschen der Garantie.

6. Anwendung

6.1. Sicherheitshinweise

Folgende Informationen für Sicherheit und Gesundheit müssen sorgfältig gelesen werden.



Hinweis:

- Das Befüllen des Produkts kann über einen Gartenschlauch erfolgen, da das Produkt keinen integrierten Wasseranschluss besitzt.
- **Achtung!** Steck erst dann den Netzstecker in die Spannungsversorgung, wenn das Produkt bis „max.“ mit Wasser befüllt ist.

Verletzungsgefahr

Unsachgemäßer Umgang beim Betrieb kann zu Verletzungen führen



- Es dürfen keine Veränderungen am Produkt vorgenommen werden.
- Verwende kein beschädigtes Produkt.
- Bei Unschlüssigkeit, dass das Produkt benutzt werden kann oder darf, konsultiere einen Arzt. Tritt während der Benutzung Schwindel oder ein Überhitzungsgefühl auf, sollte das Produkt unverzüglich verlassen werden.
- Personen mit Herz-Kreislaufbeschwerden, Bluthochdruck, Zuckerkrankheit oder Krampfadern dürfen das Produkt nur nach Rücksprache mit einem Arzt benutzen.
- Während der Schwangerschaft kann das Baden in heißem Wasser den ungeborenen Fötus schädigen oder tödliche Schäden verursachen. Eine hohe Wassertemperatur besitzt ein hohes Potenzial, in den ersten Monaten der Schwangerschaft tödliche Schäden zu verursachen, sollten schwangere oder möglicherweise schwangere Frauen die Temperatur des Wassers auf max. 38 °C begrenzen. Beschränke die Anwendung auf max. 10 Minuten, bei Unsicherheit konsultiere einen Arzt.
- Verwende nie das Produkt bei Konsum von Alkohol, Drogen oder Medikamenten dieses kann das Risiko einer tödlichen Hyperthermie stark erhöhen. Hyperthermie tritt auf, wenn die Körpertemperatur ein Niveau erreicht, das mehrere Grad über der normalen Körpertemperatur von 37 °C liegt. Die Symptome von Hyperthermie umfassen eine Erhöhung der Körpertemperatur, Schwindel, Lethargie, Schläfrigkeit und Ohnmacht. Die Auswirkungen der Hyperthermie umfassen das Versagen, Wärme wahrzunehmen; Nichterkennen der Notwendigkeit das Produkt zu verlassen, Unkenntnis der drohenden Gefahr, tödliche Schäden bei Schwangeren, körperliche Unfähigkeit das Produkt zu verlassen und Bewusstlosigkeit, die zur Gefahr des Ertrinkens führen.



- Personen mit hohem oder niedrigem Blutdruck, Herz-Kreislauf-Problemen oder Diabetes, sollten auf eine hohe Wassertemperatur verzichten und besonders vorsichtig sein bei Unsicherheit konsultieren einen Arzt.
- Konsultiere einen Arzt, bei Hauterkrankungen oder Veränderungen vor der Anwendung.
- Verwende nie das Produkt bei Konsum von Alkohol, Drogen oder Medikamenten dieses kann das Risiko einer tödlichen Hyperthermie stark erhöhen. Hyperthermie tritt auf, wenn die Körpertemperatur ein Niveau erreicht, das mehrere Grad über der normalen Körpertemperatur von 37 °C liegt. Die Symptome von Hyperthermie umfassen eine Erhöhung der Körpertemperatur, Schwindel, Lethargie, Schläfrigkeit und Ohnmacht. Die Auswirkungen der Hyperthermie umfassen das Versagen, Wärme wahrzunehmen; Nichterkennen der Notwendigkeit das Produkt zu verlassen, Unkenntnis der drohenden Gefahr, tödliche Schäden bei Schwangeren, körperliche Unfähigkeit das Produkt zu verlassen und Bewusstlosigkeit, die zur Gefahr des Ertrinkens führen.
- Personen, die Medikamente einnehmen, sollten vor der Nutzung eines Produkts einen Arzt konsultieren, da einige Medikamente Schläfrigkeit hervorrufen können, während andere Medikamente die Herzfrequenz, den Blutdruck und den Kreislauf beeinflussen können. Das Wasser im Produkt sollte niemals 40 ° C überschreiten. Wassertemperatur zwischen 38°C und 40°C. gelten als sicher für einen gesunden Erwachsenen. Niedrigere Wassertemperaturen werden für kleine Kinder und wenn die Nutzung des Spas 10 Minuten überschreitet, empfohlen.
- Verwende nie das Produkt allein. Erlaube auch keine anderen Personen, das Produkt allein zu benutzen.
- Zur Verringerung des Verletzungsrisikos, fülle das Produkt nie mit Wasser über 40 ° C auf.
- Achte immer darauf, dass der Wasserstand bis zur Markierung „max.“ gefüllt.
- Füge nie Wasser zu Chemikalien hinzu. Das Hinzufügen von Chemikalien zu Wasser kann zu einem gefährlichen chemischen Spray führen.
- Wird das Produkt nicht benutzt, egal ob mit Wasser gefüllt oder auch leer. Empfehlen wir die Abdeckung aufzulegen. Dadurch wird ein schnelles Verschmutzen verhindert.
Vorteil: Bei einem gefüllten Produkt sinkt die Wassertemperatur nicht so schnell bzw. stark ab, und ein Verschmutzen wird verhindert.
- Wird eine Abdeckungen verwendet, entferne diese vollständig von der Wasseroberfläche, bevor du in das Produkt steigst.
- Um eine Gefährdung durch versehentliches Zurücksetzen der thermischen Abschaltung zu vermeiden, darf dieses Produkt nicht über eine externe Schalteinrichtung, wie z.B. eine Zeitschaltuhr, versorgt werden oder an einen Stromkreis angeschlossen, der regelmäßig vom Versorgungs-unternehmen ein- und ausgeschaltet wird.
- **Rutschgefahr durch Spritzwasser!** Achte auf rutschige Böden im Bereich um das Produkt.
- **Rutschgefahr!** Achte beim Betreten und Verlassen des Produkts auf einen festen Halt.
- **Lebensgefahr durch elektrische Spannung:** Es dürfen keine elektrischen Geräte in unmittelbarer Nähe des Produkts stehen.
- **Lebensgefahr durch elektrische Spannung:** Spannungsführende Geräte, die dem Benutzer zugänglich sind, dürfen eine Spannung von 12 V nicht überschreiten. Alle anderen Geräte müssen für Personen, die sich im Bad befinden unzugänglich sein.
- **Lebensgefahr durch elektrische Spannung:** Geräte, die elektrische Bauteile enthalten, ausgenommen Fernbedienungen, müssen so verwendet oder befestigt werden, dass diese nicht in das Produkt fallen können.
- **Lebensgefahr durch elektrische Spannung:** Netzstecker stets trocken halten. Ein nasser Netzstecker darf unter keinen Umständen in die Steckdose gesteckt werden!



- **Lebensgefahr durch elektrische Spannung:** Versuche nicht den Netzstecker einzustecken oder abzuziehen, während du dich im Wasser befinden oder nasse Hände hast.
- Kontrolliere vor dem Betreten des Produkts die Wassertemperatur, achte auf eine angemessene Wassertemperatur.
- Verlasse das Produkt, wenn du dich unwohl und schläfrig fühlst.
- Kontrolliere das Produkt vor jeder Nutzung auf sichtbare Schäden.
- **Lebensgefahr durch elektrische Spannung:** Benutze das Produkt nicht bei Gewitter, Regen, Schnee, Sturm etc.
- Tauche nicht mit dem Kopf unter Wasser und verschlucke kein Pool-Wasser.
- Springe und tauche nie im Produkt.
- Bei Verwendung der Düsen-Funktion muss die Abdeckung vom Produkt entfernt werden.
- Schalte das Produkt nicht an, wenn das Wasser im Produkt gefroren ist.
- Bediene das Produkt nicht, wenn die Saugarmaturen defekt sind oder fehlen.
- Achte darauf das keine Haare sich um die Filter verstricken, dieses kann die Filter oder auch andere Teile des Produktes verstopfen. Wir empfehlen z.B. lange Haare hochzubinden.
- Unbehandeltes Abwasser (ohne chemische Aufbereitung) kann grundsätzlich abgelassen werden, ohne es dem Abwasserkanal zuzuführen. Dieses Wasser kann z.B. zum Gießen verwendet werden.
- Füge kein Bade Öl oder Badesalz in das Badewasser.
- Das Produkt darf nicht betrieben werden, es sei denn es ist bis zur max. Fülllinie mit Wasser befüllt, sonst nimmt die Pumpe Schaden.
- Wasser zieht Kinder an. Verschließe das Produkt nach jedem Gebrauch mit der Abdeckung.
- Der Gebrauch des Produkts ist für Kinder nur unter Aufsicht einer eingewiesenen erwachsenen Person erlaubt. Die Aufsichtsperson muss mit den Warnhinweisen vertraut sein und diese müssen als solche erkennbar sein.
- **Einbruch- und Ertrinkungsgefahr:** Steige nicht auf die Abdeckung, wenn das Produkt damit abgedeckt ist, das Produkt kann mit Wasser gefüllt sein.
- **Ertrinkungsgefahr!** Überprüfe regelmäßig die Abdeckung des Produkts auf Undichtigkeiten, vorzeitigen Verschleiß, Schäden oder Anzeichen für Alterung. Verwende nie eine abgenutzte oder beschädigte Abdeckung, denn diese bietet Ihnen nicht das Ausmaß an Schutz, das erforderlich ist, damit nicht etwa Kinder das Produkt unbeaufsichtigt benutzen können.
- Der Gebrauch des Produkts ist für Kinder nur unter Aufsicht einer eingewiesenen erwachsenen Person erlaubt. Die Aufsichtsperson muss mit den Warnhinweisen vertraut sein und diese müssen als solche erkennbar sein.
- Kinder müssen beaufsichtigt werden, zum Sicherstellen, dass sie nicht mit dem Produkt spielen.

Hinweis

Um einen Kurzschluss oder das Auslösen des RCD-Steckers zu vermeiden, empfehlen wir dir dringend, das Produkt an einem separat gesicherten Stromkreis anzuschließen. Eine Überlastung kann auftreten, wenn mehrere Elektrogeräte gleichzeitig an derselben Leitung betrieben werden oder wenn eine Verlängerungsleitung genutzt wird. Bitte beachte diese Empfehlung bei der Installation deines Whirlpools, deiner Sauna oder Infrarotkabine. Weitere Informationen findest du in der Montageanleitung und den technischen Daten.

6.2. Erstinbetriebnahme

Kontrolliere vor der ersten Inbetriebnahme das Produkt auf Beschädigungen. Das Produkt darf nur unbeschädigt benutzt werden. Fülle das Produkt bis zur Fülllinie mit Wasser.

6.3. Betrieb

Überprüfe vor dem Gebrauch des Produkts,

- den ordnungsgemäßen Zustand.
- den elektrischen Anschluss.
- alle Funktion am Bedienelement.

Es muss sichergestellt sein, dass der Wasserstand im Produkt mit der Fülllinie übereinstimmen. Stecke das Netzteil nie in die Steckdose, wenn dieses nicht der Fall ist, dieses führt zum Erlöschen der Garantie.

Wasserstand: Das Produkt sollte bis zu einer Position mit Wasser gefüllt werden, die 20 mm höher als die Fülllinie liegt.

Wasserstand niedriger: Die Heizung funktioniert nicht.

Wasserstand höher: Das Wasser kann während des Betriebs über den Rand laufen.

Abdeckung

Das Produkt ist mit einer Abdeckung ausgerüstet. Diese schützt bei Nichtbenutzung vor Verunreinigungen. Zusätzlich hat sie aufgrund Ihrer Wandstärke sehr gute Isolierungseigenschaften, so dass die Temperatur des aufgeheizten Wassers deutlich langsamer absinkt und ein Aufheizen des Wassers schneller erfolgt. Sie leicht aufzulegen oder auch zu entfernen. Die Abdeckung kann zusätzlich an den Ösen befestigt werden.

Wasser vom Produkt ablassen



- Vor dem Ablassen des Wassers aus dem Produkt ist die Spannungsversorgung des Produkts auszuschalten und der Netzstecker aus der Steckdose zu ziehen.

Abbildung	Beschreibung
	<ol style="list-style-type: none"> 1. Verschließe den Wasserauslass im Produktboden (Innen) mit dem Kunststoffstopfen. 2. Entferne den Verschluss des Wasserauslasses (5) außen unten an der Außenwand des Produkts. Dieser befindet sich unterhalb des Warnaufklebers. 3. Schraube den Aufblasschlauch (c) auf den Wasserauslass (5). 4. Öffne den Kunststoffstopfen vom Wasserauslass, (Innen) im Produktboden, das Wasser fließt ab. 5. Befindet sich kein Wasser mehr im Produkt, muss auch das restliche Wasser aus den Leitungen entfernt werden, dafür stecke den Netzstecker in die Steckdose und betätige die „BUBBLE“-Taste, die Funktion soll 2 – 3 Minuten eingeschaltet werden. 6. Ist das ganze Wasser entfernt, muss der Netzstecker wieder aus der Steckdose gezogen und der Aufblasschlauch von dem Wasserauslass getrennt werden. Schraube den Verschluss wieder auf den Wasserauslass.

Luft vom Produkt komplett ablassen



- Vor dem Ablassen der Luft aus dem Produkt ist die Spannungsversorgung des Produkts auszuschalten und der Netzstecker aus der Steckdose zu ziehen.

Abbildung	Beschreibung
	<p>1. Drehe das Ventil vom Lufteinlass (1) unterhalb des Bedienelements komplett heraus, um die Luft abzulassen.</p>

Produkt Reparatur

Ist der Kunststoff vom Produkt gerissen, löchrig oder durchstochen, verwende das mitgelieferte Reparaturset.

- Trockne den zu reparierenden Bereich.
- Trage den Kleber aus der Zubehörtasche auf den Reparaturflicken auf.
- Klebe diesen mit etwas Druck über die beschädigte Stelle.
- Glätte Sie die Oberfläche, um Luftblasen zu entfernen.

6.4. Bedienelemente

Die Basis des Bedienelements besteht aus umweltfreundlichem PU-Material, das weich und bequem ist. Die Oberfläche der Basis kann gewaschen werden.





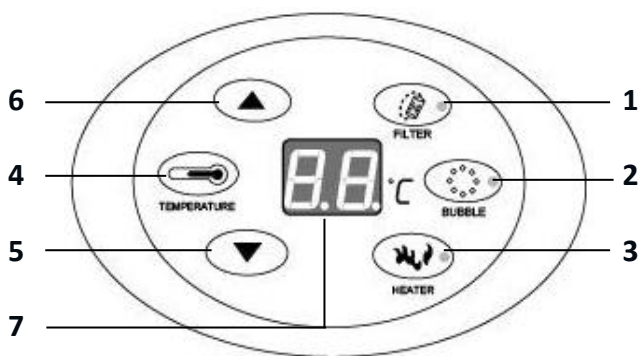

Das Bedienelement ist verchromt, was den ROHS-Standards entspricht. Die Oberflächenfolie wurde mit Schiffskleber aufgeklebt.

Display



1. Filtern "Ein/Aus"
2. Sprudelfunktion (Bubble) „Ein/Aus“
3. Heizen „Ein/Aus“
4. Temperatur- Taste
5. Temperatur erhöhen
6. Temperatur senken
7. Temperaturanzeige

Tastenbeschreibung

Abbildung	Beschreibung
	<p>FILTER-Taste: Durch Drücken der Taste „FILTER“ wird die Filterpumpe ein- bzw. ausgeschaltet.</p> <ul style="list-style-type: none"> - Die Filterpumpe ist eingeschaltet, die Kontroll-LED in der Taste leuchtet „rot“. - Die Filterpumpe ist ausgeschaltet, die Kontroll-LED ist „aus“. <p>Hinweis: Die Filterfunktion kann nur dann ausgeschaltet werden, wenn die Heizfunktion ausgeschaltet ist.</p>
	<p>BUBBLE-Taste: Durch Drücken der Taste „BUBBLE“ wird die Sprudelfunktion ein- bzw. ausgeschaltet.</p> <ul style="list-style-type: none"> - Die Sprudelfunktion ist eingeschaltet, die Kontroll-LED in der Taste leuchtet „rot“. - Die Sprudelfunktion ist ausgeschaltet, die Kontroll-LED ist „aus“. <p>Nach 20 Minuten Betrieb stoppt die Sprudelfunktion automatisch, soll die Funktion weiter genutzt werden, muss eine Pause von 10 Minuten eingehalten werden, anschließend kann die „BUBBLE“-Taste erneut gedrückt werden.</p> <p>Während des Zeitraums, in dem die Sprudelfunktion gestartet und 15 Minuten lang in Betrieb war, kann das Sprudeln gestoppt oder gestartet werden. Warte 10 Minuten für den Neustart des Sprudeln. War das Sprudeln 20 Minuten eingeschaltet und dann gestoppt, kann die Sprudelfunktion nicht innerhalb von 10 Minuten wieder gestartet werden.</p>
	<p>HEATER Taste: Durch Drücken der Taste „HEATER“ wird das Heizsystem ein- bzw. ausgeschaltet.</p> <ul style="list-style-type: none"> - Das Heizsystem ist eingeschaltet, die Kontroll-LED in der Taste leuchtet „rot“. - Das Heizsystem ist ausgeschaltet, die Kontroll-LED ist „aus“. <p>Durch Drücken der Taste „HEATER“, schaltet sich das Heizsystem ein, die Kontroll-LED leuchtet „rot“, die Kontroll-LED des Filterschlüssels leuchtet „rot“ und die Filterpumpe geht in Betrieb.</p> <p>Die voreingestellte Temperatur wurde erreicht, das Heizsystem stellt den Betrieb ein, die Heizkontroll-LED leuchtet weiter. Die Filterpumpe stellt den Betrieb ein, die Filterkontroll-LED erlischt. Sinkt die Wassertemperatur auf 2° unter die voreingestellte Temperatur nimmt das Heizsystem den Betrieb automatisch wieder auf, auch die Filterpumpe startet wieder. Die Filterkontroll-LED leuchtet.</p>
	<p>TEMPERATURE Taste: Durch Drücken der Taste „TEMPERATUR“ wird das Display eingeschaltet, die Zahlen fangen an zu blinken und können durch Drücken der Tasten 5 und 6 eingestellt werden. Ist das Einstellen abgeschlossen muss zum Bestätigen die Taste „TEMPERATUR“ erneut gedrückt werden.</p> <p>Standardtemperatur: 40°C Einstellbarer Temperaturbereich: 20 - 40°C</p>
	Durch Drücken der Taste wird die Temperatur erhöht.
	Durch Drücken der Taste wird die Temperatur gesenkt.

Bedeutung der Kontroll-LED

LED	Status	Beschreibung
HEATER	Allgemein	Kontroll-LED leuchtet: Die Heizfunktion ist eingeschaltet. Ist die aktuelle Temperatur niedriger als die eingestellte Temperatur, nimmt die Heizung den Betrieb auf. Ist die aktuelle Temperatur höher als die eingestellte Temperatur, wird die Heizung ausgeschaltet. (die Funktion ist eingeschaltet, die Kontroll-LED leuchtet dauerhaft). Die Funktion ist ausgeschaltet, die Kontroll-LED ist ausgeschaltet.
BUBBLE (SPRUDEL)		Kontroll-LED leuchtet: Die Sprudelfunktion ist eingeschaltet. Die Funktion ist ausgeschaltet, die Kontroll-LED ist ausgeschaltet.
FILTER		Kontroll-LED leuchtet: Die Filterfunktion ist eingeschaltet. Die Funktion ist ausgeschaltet, die Kontroll-LED ist ausgeschaltet. Die Kontroll-LED blinkt, der Filter muss gewechselt werden. Die Kontroll-LED blinkt, die Heizung ist ausgeschaltet und der Filter befindet sich im 2-minütigen Delay-Off.
HEATER	Frostschutz „FP“ Modus	Kontroll-LED leuchtet: Die Heizfunktion ist eingeschaltet. Die Funktion ist ausgeschaltet, die Kontroll-LED ist ausgeschaltet.
FILTER		Kontroll-LED leuchtet dauerhaft. Im Frostschutzmodus ist der Filter geöffnet.

6.5. Lagerung und Lagerort



- Entleere das Produkt vollständig, entferne die Wasser Tröpfchen von den Wänden.
- Stelle sicher, dass das gesamte Wasser aus dem Produkt und der Düsen abgelassen ist. Dadurch wird die Lebensdauer des Produkts verlängert. Wir empfehlen die Verwendung eines Nass-/Trockensaugers, um Wasser aus den Rohren und Pumpenleitungen des Produkts auszublasen oder anzusaugen. Entferne die Filterkartusche.
- Lege das Produkt anschließend für einen Tag zum Trocknen, lasse dann die Luft komplett ab und falte das Produkt.
- Falte das Produkt bei niedrigen Temperaturen und im Winter in wärmeren Räumen zusammen. In der Winterzeit herrschen gewöhnlich sehr geringe Temperaturen, die zu einer Verhärtung der Materialien führt. Daher kann es in solchen Situationen zu Beschädigungen beim Falten kommen. Lager das Produkt nach dem Falten in der Originalverpackung und diese an einem Ort der keiner direkten Sonneneinstrahlung ausgesetzt ist.

7. Fehlerbehebung

Wenn im Betrieb folgende Störungen auftreten, überprüfe bitte folgende Fehlerursachen anhand der folgenden Tabelle. Lässt sich die Störung nicht durch die aufgeführten Maßnahmen beheben, nimm das Produkt außer Betrieb.

Fehler	Mögliche Ursache	Lösung
Das Bedienelement funktioniert nicht	- Keine Spannung	- FI-Schalter überprüfen - Netzstecker in die Steckdose stecken - Kontaktiere den Kundenservice
Das Düsensystem funktioniert nicht	- Pumpe ist zu heiß - Bedienelement defekt	- Entferne den Netzstecker aus der Steckdose. Lass die Pumpe abkühlen, stecke den Netzstecker in die Steckdose und drück die „BUBBLE“-Taste - Kontaktiere den Kundenservice
Das Heizsystem funktioniert nicht	- Temperatur zu niedrig eingestellt - Filterkartusche verschmutzt - Wasserstand zu niedrig - Heizelement defekt	- Temperatur erhöhen (20 - 40°C) - Filterkartusche reinigen/ersetzen - Wasserstand bis zur Fülllinie nachfüllen - Kontaktiere den Kundenservice
Das Filtersystem funktioniert nicht	- Filterkartusche verschmutzt - Bedienelement defekt	- Filterkartusche reinigen/ersetzen - Kontaktiere den Kundenservice
Das Produkt verliert Wasser	- Produkt gerissen	- Repariere das Produkt mit dem Reparaturset
Das Wasser ist verschmutzt	- Filterzeit zu gering - Filterkartusche verschmutzt - Unsachgemäße Wasserpflege	- Filterzeit erhöhen. - Filterkartusche reinigen/ersetzen - Anweisungen des chemischen Herstellers befolgen.
Die Temperatur auf dem Display zeigt mehr als 42°C an, nachdem die Heizung ausgeschaltet ist	- Die Temperaturanzeige kann ansteigen, da das Restwasser im Heizsystem durch die Resttemperatur weiter erwärmt wird. - Einlass blockiert	- Die Temperatur normalisiert sich nach einige Minuten - Reinigen Sie den Einlass

Tritt ein weiteres Problem mit dem Produkt auf, kontaktiere uns.

Fehlercode in der Displayanzeige

Anzeige	Zustand / LED	Bedeutung
FC	Flackert	Filterkartusche ersetzen
SL	Flackert	Wassertemperatur zu niedrig
HL	Flackert	Wassertemperatur zu hoch
PST	Flackert	Kurzschluss des Temperaturfühlers
OC	Flackert	Offener Stromkreis am Temperaturfühler
FP	Umschalten in Echtzeit - Wassertemperatur	System befindet sich im Frostschutzzustand
5H	Temperatursensor defekt	Temperatursensor ersetzen

Frostschutzzustand "FP" – Modus: Drücke bei der Temperatureinstellung unter der Mindesttemperatur (68 ° F / 20 ° C) erneut die Temperaturtaste "down", um den Frostschutzzustand zu aktivieren. Der Filter und die Heizung arbeiten, um die Temperatur bei 5 ° C zu halten und um zu verhindern, dass das Wasser bei niedrigen Temperaturen einfriert. Wenn die Temperatureinstellungen höher als 68 ° F / 20 ° C sind, wird der Frostschutzzustand ausgeschaltet.

1) (Echtzeit / Solltemperatur – Anzeigebereich: in diesem Bereich wird die eingestellte FP/Echtzeit – Wassertemperatur angezeigt.

2) Statusanzeigen: Im Frostschutz-/FP-Modus ist die Filterfunktion immer in Betrieb und die Anzeige leuchtet ständig. Wenn die Temperatur höher als 5 ° C ist, wird die Heizung ausgeschaltet und die Anzeigeleuchte ist aus. Wenn die Wassertemperatur niedriger als 5 ° C ist, ist die Heizung eingeschaltet und die Kontrollleuchte leuchtet immer.

8. Wartung und Pflege

8.1. Sicherheitshinweise

Verletzungsgefahr

Unsachgemäßer Umgang beim Betrieb kann zu Verletzungen und Beschädigungen führen



- Unsachgemäßer Umgang kann zu erheblichen Personen- und Sachschäden führen. Deshalb dürfen die Montage, Installation, Inbetriebnahme sowie Störungsbehebung, Wartungs- und Reparaturarbeiten, nur von qualifizierten Personen durchgeführt werden.
- Bei Beschädigungen darf das Produkt nicht mehr benutzt werden. Verwende bei der Wartung lediglich Ersatzteile, die mit den Originalteilen identisch sind.
- Die Sauganschlüsse vom Produkt sind größentechnisch exakt auf die vorgesehene Wassermenge der Pumpe abgestimmt. Falls die Sauganschlüsse oder die Pumpe einmal ausgewechselt werden müssen, ist darauf zu achten, dass die Angaben zur Fördermenge übereinstimmen. Bei defekten oder fehlenden Anschlüssen darf der Whirlpool nicht in Betrieb gesetzt werden. Ein Sauganschluss darf nie durch ein Ersatzteil ausgewechselt werden, dessen Werte niedriger als die Angaben auf der Original-Saugarmatur sind
- Ist das Produkt für längere Zeit nicht in Betrieb, z.B. im Winter, baue es ab und bewahre es trocken und gut belüftet im Innenraum auf.
- **Lebensgefahr durch elektrische Spannung:** Vor der Reinigung/Wartung/Pflege ist die Spannungsversorgung des Produkts auszuschalten und der Netzstecker aus der Steckdose zu

ziehen.

- Verwende ein neutrales Reinigungsmittel für die Reinigung des Produkts. Verwende keine säurehaltigen, stark alkalischen Reinigungsmittel und organischen Lösungsmittel (z.B. Alkohol, Tiana-Wasser, Ammoniak, Aceton usw.) für die Reinigung.
- Achte darauf, dass Chlortabletten und -granulat nicht in Berührung mit der Poolfolie kommen. Eine konzentrierte Chlorlösung kann Schäden am Produkt verursachen.
- Während der Nutzung des Pools, dürfen keine Chemikalien beigesetzt werden. Es können Haut- und Augenreizungen auftreten.
- Kalk und/oder Flecken auf der Oberfläche des Produkts können mit Zahnpasta auf einem weichen Tuch entfernt werden.
- Wasser mit zugeführten Reinigungsmitteln (chemisch aufbereitet z.B. Sauerstofftabletten etc.) müssen über einen vor Ort vorhandenen Abwasserkanal abgeführt werden. Zusätzlich zu diesen Angaben müssen die gesetzlichen Bestimmungen des jeweiligen Landes erfüllt werden.
- Lager Chemikalien außerhalb der Reichweite von Kindern.
- Verwende ein weiches, fusselfreies Reinigungstuch.

Wasseraufbereitung und Wartung

- Das Wasser im Whirlpool sollte regelmäßig gefiltert werden. Wir raten von einer kontinuierlichen Filterung des Wassers ab.
- Das Wasser im Whirlpool sollte regelmäßig mit speziellen Chemikalien behandelt werden. Allerdings dürfen keine Chemikalien mit Kaliumionen verwendet werden. Falls Chemikalie mit Kaliumionen zur Wasseraufbereitung eingesetzt werden, kann es leicht zu Kalkablagerungen an den Wänden und in den Leitungen des Heizsystems kommen. Kalkablagerungen führen zu Beschädigungen der elektrischen Komponenten und können zum vorzeitigen Ausfall führen.
- **Empfehlung:** Reinige die Filterkartusche min. alle 72 – 120 Betriebsstunden. Je nach Nutzung sollte die Filterkartusche mindestens einmal monatlich ausgewechselt werden.
- Wechsel das Wasser alle paar Tage oder verwende spezielle Pool-Chemikalien. Bei sämtlichen Whirlpools müssen Pool-Chemikalien eingesetzt werden. Ihr Pool-Ausstatter informiert gerne über die nötigen Chemikalien und deren Handhabung. Halte dich strikt an die Anweisungen des Herstellers der jeweiligen Chemikalien.
- Löse Chlortabletten und -granulat, bevor es dem Poolwasser zugeführt wird, in einem Behälter auf. Vermische die Chlorlösung gründlich mit dem Poolwasser.
- Produkt-Beschädigungen durch falschen Chemikalieneinsatz sowie durch falsche Behandlung des Wassers werden nicht durch die Garantie abgedeckt.
 - o pH-Wert: Wir empfehlen, den pH-Wert des Wassers zwischen 7,2 und 7,8 zu halten – bei einer Gesamthärte von 80 – 120 ppm und einem freien Chlorgehalt zwischen 3 und 5 ppm.
 - o Prüfe die Wasserqualität min. einmal wöchentlich mit einem handelsüblichen Testset. Ein niedriger pH-Wert beschädigt Whirlpool und Pumpe. Schäden, die durch schlechte Wasserqualität entstehen, werden nicht durch die Garantie abgedeckt.
 - o Die richtige Wasserentkeimung obliegt dem Produkt-Besitzer, dazu muss ein zugelassenes Desinfektionsmittel regelmäßig (bei Bedarf: täglich) zugesetzt werden. Das Desinfektionsmittel unterbindet die Vermehrung von Bakterien und Viren im Wasser.

Reinigung bzw. Wechsel der Filterkartusche

Nach 168 Betriebsstunden der Filterpumpe, erscheinen im Display die Buchstaben „FC“ und ein Signal ertönt. Die Anzeige für den Schlüssel des Filtersystems leuchtet und die Filterpumpe funktioniert nicht. Die Anzeige für den Schlüssel des Heizsystems ist „aus“ und das Heizsystem funktioniert nicht. Durch erneutes Drücken der Taste „FILTER“ schaltet sich die Anzeige für den Schlüssel des Filtersystems aus. Die Buchstaben „FC“ im Display und der Signalton verschwinden. Die aktuelle Wassertemperatur wird angezeigt und alle Tasten kehren in die normale Funktion zurück.

Hinweis: "FC" und der Signalton sollen den Benutzer daran erinnern, die Filterkartusche zu reinigen oder auszutauschen.



- Vor der Reinigung/Wartung/Pflege ist die Spannungsversorgung des Produkts auszuschalten und der Netzstecker aus der Steckdose zu ziehen.

Abbildung	Montageschritt
	<ol style="list-style-type: none"> 1. Schraube die Filterkartusche (d) des Wassereinlasses gegen den Uhrzeigersinn los.
	<ol style="list-style-type: none"> 2. Entferne die Filterabdeckung (e) von der Filterkartusche.
	<ol style="list-style-type: none"> 3. Reinige die Lamellen der Filterkartusche mit einem Gartenschlauch. Die Filterkartusche kann wiederverwendet werden, wenn der Schmutz entfernt wurde und die Filterkartusche nicht verfärbt ist, sonst muss diese ersetzt werden.
	<ol style="list-style-type: none"> 4. Ziehe die Filterabdeckung wieder über die Filterkartusche und schraube diese im Uhrzeigersinn auf den Wassereinlass fest.

9. Demontage

9.1. Sicherheitshinweise

Verletzungsgefahr

Unsachgemäßer Umgang bei der Demontage kann zu Verletzungen führen



- **Lebensgefahr durch elektrische Spannung:** Trenne vor der Demontage das Produkt von der Spannungsversorgung. Bei Berührung mit Spannungsführenden Komponenten kann es zu einem elektrischen Schlag kommen, dieses kann zur Folge Verbrennungen oder den Tod haben.
- Montage und Demontage nur durch Erwachsene Personen.

Die Demontage des Produkts ist in umgekehrter Reihenfolge zur Montage durchzuführen. (siehe Kapitel Montage)

10. Entsorgung



- Entsorge das Produkt und alle Komponenten entsprechend der örtlichen und landesspezifischen Bestimmungen, dadurch werden Schäden für die Umwelt vermieden.
- Unsere Verpackungen sind aus umweltfreundlichen Materialien hergestellt. Sie können recycelt werden und somit als wertvolle Rohstoffe dienen. Entsorge das Verpackungsmaterial (Kartonagen, Schmutzverpackungen etc.) separat und fachgerecht gemäß den gültigen nationalen Vorschriften.
- Wende dich an den Hersteller, bei Unsicherheit bezüglich der Entsorgung.
- Hinweise zur fachgerechten Entsorgung erhältst du auch bei den örtlichen Entsorgungszentren

Elektro- und Elektronikgeräte - Informationen für private Haushalte



Das Elektro- und Elektronikgerätegesetz (ElektroG) enthält eine Vielzahl von Anforderungen an den Umgang mit Elektro- und Elektronikgeräten. Die wichtigsten sind hier zusammengestellt.

1. Getrennte Erfassung von Altgeräten

Elektro- und Elektronikgeräte, die zu Abfall geworden sind, werden als Altgeräte bezeichnet. Besitzer von Altgeräten haben diese einer vom unsortierten Siedlungsabfall getrennten Erfassung zuzuführen. Sie haben Altbatterien und Altakkumulatoren, die nicht vom Altgerät umschlossen sind, sowie Lampen, die zerstörungsfrei aus dem Altgerät entnommen werden können, vor der Abgabe an einer Erfassungsstelle vom Altgerät zerstörungsfrei zu trennen. Altgeräte separieren, um sie für die Wiederverwendung vorzubereiten.



2. Batterien und Akkus

Besitzer von Altgeräten haben Altbatterien und Altakkumulatoren, die nicht vom Altgerät umschlossen sind, im Regelfall vor der Abgabe an einer Erfassungsstelle von diesem zu trennen. Dies gilt nicht, soweit die Altgeräte bei öffentlich-rechtlichen Entsorgungsträgern abgegeben und dort zum Zwecke der Vorbereitung zur Wiederverwendung von anderen Altgeräten separiert werden.

3. Möglichkeiten der Rückgabe von Altgeräten

Besitzer von Altgeräten aus privaten Haushalten können diese bei den Sammelstellen der öffentlich-rechtlichen Entsorgungsträger oder bei den von Herstellern oder Vertreibern im Sinne des Elektro G eingerichteten Rücknahmestellen abgeben. Ein Onlineverzeichnis der Sammel- und Rücknahmestellen finden Sie auf der Internetseite: <https://www.stiftung-ear.de> oder <https://www.take-e-back.de>.

4. Datenschutz-Hinweis

Altgeräte enthalten häufig sensible personenbezogene Daten. Dies gilt insbesondere für Geräte der Informations- und Telekommunikationstechnik wie Computer und Smartphones. Bitte beachte im eigenen Interesse, dass für die Löschung der Daten auf den zu entsorgenden Altgeräten jeder Endnutzer selbst verantwortlich ist.

5. Rücknahmepflicht der Vertreter

Vertreiber mit einer Verkaufsfläche für Elektro- und Elektronikgeräte von mindestens 400 m² sowie Vertreiber von Lebensmitteln mit einer Gesamtverkaufsfläche von mindestens 800 m², die mehrmals im Kalenderjahr oder dauerhaft Elektro- und Elektronikgeräte anbieten und auf dem Markt bereitstellen, sind verpflichtet,

- bei der Abgabe eines neuen Elektro- oder Elektronikgerätes an einen Endnutzer ein Altgerät des Endnutzers der gleichen Geräteart, das im Wesentlichen die gleichen Funktionen wie das neue Gerät erfüllt, am Ort der Abgabe oder in unmittelbarer Nähe hierzu unentgeltlich zurückzunehmen und
- auf Verlangen des Endnutzers Altgeräte, die in keiner äußeren Abmessung größer als 25 cm sind, im Einzelhandelsgeschäft oder in unmittelbarer Nähe hierzu unentgeltlich zurückzunehmen; die Rücknahme darf nicht an den Kauf eines Elektro- oder Elektronikgerätes geknüpft werden und ist auf drei Altgeräte pro Geräteart beschränkt.

6. Bedeutung des Symbols „durchgestrichene Mülltonne“

Das auf den Elektro- und Elektronikgeräten regelmäßig abgebildeten Symbol einer durchgestrichenen Mülltonne weist darauf hin, dass das jeweilige Gerät am Ende seiner Lebensdauer getrennt vom unsortierten Siedlungsabfall zu erfassen ist.

- Hersteller-Registrierungsnummer
- Als Hersteller im Sinne des ElektroG sind wir bei der zuständigen Stiftung Elektro-Altgeräte Register (Nordostpark 72, 90411 Nürnberg) unter der folgenden Registrierungsnummer registriert: WEEE-Reg.-Nr. DE86467979



Home Deluxe GmbH

Schanzweg 2

32312 Lübbecke

Deutschland

Tel.: +49 (0)5743 6181-0

www.home-deluxe-gmbh.de

GA-052-02_DROP

2023/08