

Gebrauchsanweisung LED Solar Tischlampe CLARA Weiß



Designed in Germany

**Wichtig:
FÜR SPÄTERE BEZUGNAHME AUFBEWAHREN.
SORGFÄLTIG LESEN!**

Wichtig:

- 1) Lese die Bedienungsanleitung sorgfältig durch, bevor du das Produkt zum ersten Mal verwendest.
- 2) Die Gebrauchsanweisung ist Bestandteil des Produkts und sollte vollständig und in unmittelbarer Nähe des Produkts aufbewahrt werden.

Technische Daten

Material: UV-beständiger weißer PE-Kunststoff + langlebige Metallmaterialien Stäbe
Aufladen: Solaraufladung+USB Aufladung
LED: RGB+ weiße LEDs
Solarpanel: 0.7W
Batterie: 3.7V 2000mAh Li-Ion Batterie
USB-Kabel: Eingang 5V
Wasserdicht: IP44
Verwendung Umgebungstemperatur: -24°C - 55°C Aufladezeit: DC-USB-Ladung - ca. 4 Stunden; Solarladung - 8 Stunden im hellen Sommer, mehr als 8 Stunden bei Bewölkung oder Regen
Vollständig aufgeladen Leuchtdauer: 10 bis 24 Stunden, je nach Helligkeitsstufe:
Fernsteuerung: Batterie-CR2025 (3V), Entfernung-4 Meter (13 Fuß) für RGB- Licht, 2,5 Meter (8 Fuß) für warmweißes Licht.
Farbe: RGBW Farbwechsel und Farbfixierung.
Speicherfunktion: Es kann sich die letzte Lichteinstellung merken und wenn es das nächste Mal automatisch oder manuell eingeschaltet wird, beginnt es mit der letzten Einstellung.

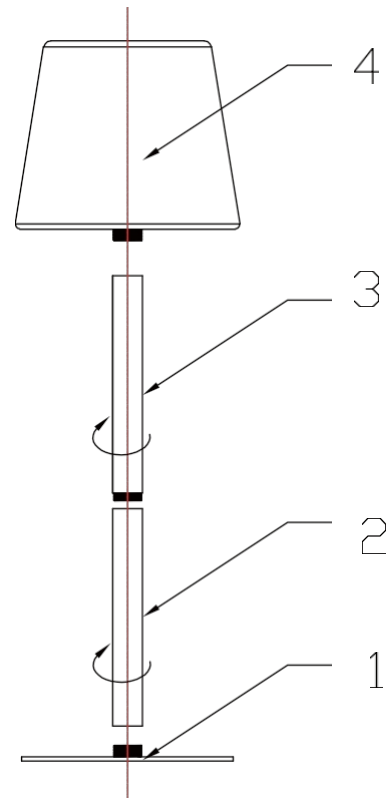

Lieferumfang

1. Lampenschirm x1
2. Grundplatte x1
3. Stäbe x2
4. USB-Kabel x1
5. Benutzerhandbuch x1

Überprüfe die gelieferten Gegenstände auf Mängel und Vollständigkeit. Solltest du Schäden feststellen, dann verwende die Leuchte nicht und wende dich an den Hersteller.

Funktionen

Ein- und Ausschalten: Halte die Taste ON/OFF + DIM & COLOR, 3 Sekunden lang gedrückt, um die Lampe ein- und auszuschalten.

Dimmen+Farben: Um die Helligkeit zu verändern, drücke mehrmals kurz die Taste ON/OFF + DIM&COLOR.

Es gibt 3 Dimmstufen + RGB- Farbwechselmodus + 7 Farbauswahlen + Kerzenflackereffektmodus.

Tageslicht-Sensor: Schiebe den Schalter SENSOR ON/OFF in die Position ON, wenn der Tageslichtsensor aktiviert werden soll. Die Lampe schaltet sich dann automatisch ein, wenn es dunkel wird. Um den Tageslichtsensor zu deaktivieren, schiebe den Schalter SENSOR ON/OFF in die Position OFF.

Anmerkung:

Der SENSOR ON/OFF-Schalter hat eine wasserdichte Abdeckung. Bitte berühre den Schalter mit dem Finger, um zu sehen, ob er in der ON- oder OFF-Position ist.

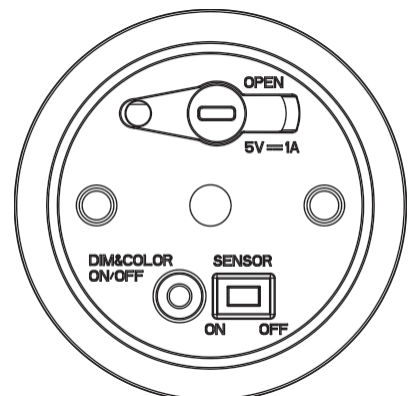

Gebrauchsanweisung

Wichtig:

- 1) Bitte lese das Benutzerhandbuch vor der ersten Verwendung des Produkts sorgfältig durch.
- 2) Bitte bewahre das Benutzerhandbuch sorgsam auf.

FERNBEDIENUNG

Entferne zunächst die kleine Plastikfolie von der Batterieabdeckung, bevor du das Gerät in Betrieb nimmst.

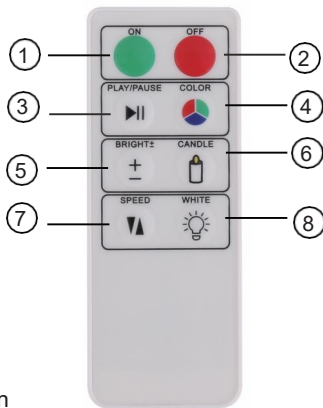

1. Einschalten
2. Ausschalten
3. PLAY bedeutet, dass der automatische Farbwechselmodus gestartet wird; PAUSE bedeutet, dass der automatische Farbwechselmodus gestoppt wird;
4. Farbwechsel;
5. Einstellen der Helligkeit
6. Flacker-Effekt-Modus der Kerze
7. Einstellen der Geschwindigkeit des Farbwechsels
8. Farbeinstellung We

AUSWECHSELN DER BATTERIEN DER FERNBEDIENUNG:

- Entferne die alte Batterie, indem du die Lasche an der Seite der Batterieabdeckung drückst und dann die Abdeckung von der Fernbedienung abziehst.
- Achte auf die positive (+) und negative (-) Richtung der Batterie. Achte darauf, dass die neue Batterie (CR2025) richtig herum eingelegt wird.
- Entsorge die alte Batterie verantwortungsbewusst.

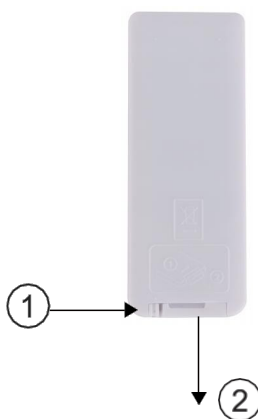

Verwendung

Der Akku der Lampe muss aufgeladen werden, damit die LEDs leuchten können. Wenn der Akku leer ist, dauert dies ca. 4 bis 5 Stunden.

Der Akku kann sowohl über das Solarpanel als auch über die Steckdose aufgeladen werden, je nachdem, ob die Lampe im Freien oder in einem Raum aufgestellt wird.

Außenbereich

1. Stelle die Lampe an einem Ort auf, an dem das Solarmodul möglichst den ganzen Tag über direktes Sonnenlicht aufnehmen kann. Decke das Solarmodul nicht ab!
2. Halte die Taste ON/OFF+DIM&COLOR ein paar Sekunden lang gedrückt, um die Lampe einzuschalten.
3. Schiebe den Schalter SENSOR ON/OFF in die Position ON, um den Tageslichtsensor zu aktivieren. Die Batterie lädt sich bei Tageslicht auf. Wenn es dunkel wird, schalten sich die LEDs automatisch ein. Wenn es hell wird, schalten sich die LEDs aus und die Batterie wird über das Solarpanel aufgeladen.

- Um die Lampe manuell auszuschalten, halte die Taste ON/OFF+ DIM&COLOR einige Sekunden lang gedrückt.
- Um den Tageslichtsensor zu deaktivieren, schiebe den Schalter SENSOR ON/OFF in die Position OFF.

Innenbereich

Um eine möglichst lange Lebensdauer des Akkus zu gewährleisten, sollte die Lampe während des Ladevorgangs nicht eingeschaltet werden. Trenne die Lampe nach dem Aufladen vom Stromnetz.

1. Entfernen die Abdeckung der 5V-Buchse am Lampenschirm.
2. Stecke den Hohlstecker des mitgelieferten Kabels in die 5V-Buchse.
3. Stecke den USB-Stecker des Kabels in Ihren Netzadapter (5 V).
4. Schließe den Netzadapter an eine leicht zugängliche Steckdose an.

Die Ladekontrollleuchte neben der 5-V-Buchse leuchtet rot, während der Akku geladen wird. Sobald der Akku voll ist, leuchtet sie grün.

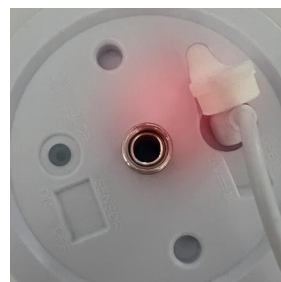

Aufladen, rotes Licht leuchtet



Vollständig geladen, grünes Licht leuchtet

5. Wenn der Akku geladen ist, ziehe zuerst den Netzadapter aus der Steckdose und dann den Hohlstecker aus der 5V-Buchse.
6. Setze die Abdeckung auf die 5V-Buchse.
7. Schalte die Leuchte ein und bediene sie wie im Kapitel "Funktionen" beschrieben.

Wir weisen darauf hin, dass die Home Deluxe GmbH grundsätzlich keine Kosten für Montage oder handwerkliche Leistungen – wie etwa Elektrikerkosten oder vergleich-bare Fachmannkosten - übernimmt.

Bitte beachte, dass unser Unternehmen über kein eigenes Service- oder Technikerteam verfügt. Für die ordnungsgemäße Montage und Anschlussarbeiten ist der Kunde selbst verantwortlich.

Gebrauchsanweisung

Wichtig:

- 1) Bitte lese das Benutzerhandbuch vor der ersten Verwendung des Produkts sorgfältig durch.
- 2) Bitte bewahre das Benutzerhandbuch sorgsam auf.

Warum funktioniert der Tageslichtsensor nicht?

Bitte löse es durch die folgenden Schritte, wenn du Hilfe benötigst, wende dich bitte an den Hersteller!

1. Schiebe den SENSOR ON/OFF-Schalter in die Position ON.
2. Teste, ob der Tageslichtsensor aktiviert werden soll. Wenn das Sonnenlicht zu stark oder die Umgebung zu hell ist, decke bitte das Solarpanel mit einer Hand oder anderen Gegenständen ab, damit der Tageslichtsensor das Licht nicht empfangen kann und das Licht schaltet sich ein, wie in der Abbildung gezeigt.

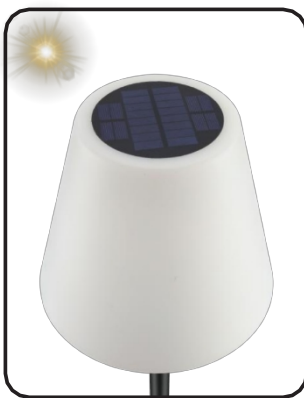

Ausschalten bei Sonnenschein



Einschalten bei Dunkelheit

2. Wenn das Licht nicht ausreicht oder zu dunkel ist, verwende bitte eine Taschenlampe oder ein anderes starkes Licht, um das Solarpanel zu beleuchten; der Tageslichtsensor empfängt das Licht und das Licht schaltet sich aus, wie in der Abbildung gezeigt.

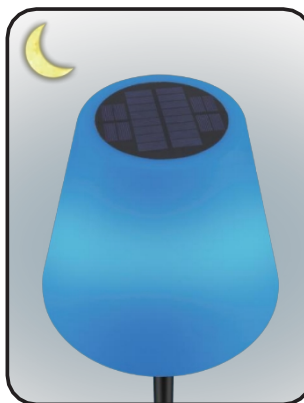

Einschalten bei Dunkelheit

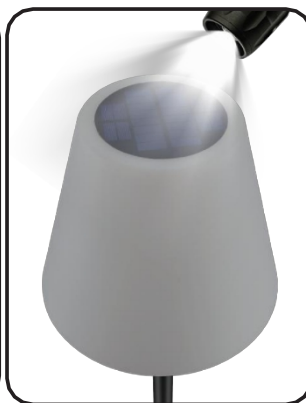

Ausschalten bei Sonnenschein

ANMERKUNG :

1. Schiebe den Schalter SENSOR ON/OFF in die Position ON, wenn das Sonnenlicht zu stark oder die Umgebung zu hell ist, kann das Licht nicht manuell oder automatisch eingeschaltet werden.
2. Wenn das Umgebungslicht sehr dunkel ist, leuchtet die Lampe automatisch. Wenn du die Lampe manuell ausschaltest, leuchtet das Licht beim nächsten Mal automatisch auf. Du musst dann bis zur nächsten Dunkelheit warten (oder die nächste Dunkelheit simulieren, und das Licht wechselt von stark zu dunkel).

WARNUNG - Verletzungsgefahr

- Halte Kinder und Tiere von Plastiktüten und Folien fern. Es besteht die Gefahr des Erstickens.
- Lasse kleine Kinder und Tiere nicht unbeaufsichtigt mit dem Produkt. Sie könnten die Lampe umstoßen und sich verletzen.
- Achte darauf, dass das Kabel stets außerhalb der Reichweite von kleinen Kindern und Tieren aufbewahrt wird. Es besteht die Gefahr der Strangulierung.
- Stelle sicher, dass das angeschlossene Kabel keine Stolperfalle darstellt.

WARNUNG - Brandgefahr

- Verwende das Produkt nicht in Räumen, die leicht entzündliche oder explosive Stoffe enthalten. Betreibe das Gerät niemals in der Nähe einer Gasquelle.
- Decke das Produkt oder den Netzadapter während des Betriebs nicht ab. Halte den Netzadapter von brennbaren Materialien fern.

Reinigung und Lagerung

- Während der Reinigung darf keine Flüssigkeit in das Produkt eindringen. Tauche das Produkt niemals in Wasser ein!
- Verwende keine ätzenden oder scheuernden Reinigungsmittel! Wische das Produkt mit einem sauberen, leicht feuchten Tuch ab. Verwende bei Bedarf ein mildes Reinigungsmittel. Lagere das Produkt an einem trockenen, sauberen und frostfreien Ort, der vor direkter Sonneneinstrahlung geschützt ist und zu dem Kinder und Tiere keinen Zugang haben, wenn es nicht benutzt wird.

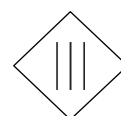

Home Deluxe GmbH
Schanzweg 2 32312
Lübbecke
Deutschland
Tel.: +49 (0)5743 6181-0
www.home-deluxe-gmbh.de

LED Solarlampe CLARA
Artikel-ID: 25546 / Varianten-ID: 61116
LED Solar Tischlampe CLARA Weiß - Paket 1 von 1
Artikel-ID: 25544 / Varianten-ID: 61114
BDA-350-00-CLARA_Tischlampe Weiß
2024/11