

## Whirlpool LAGUNA L / LAGUNA L Mini / LAGUNA L Kompakt

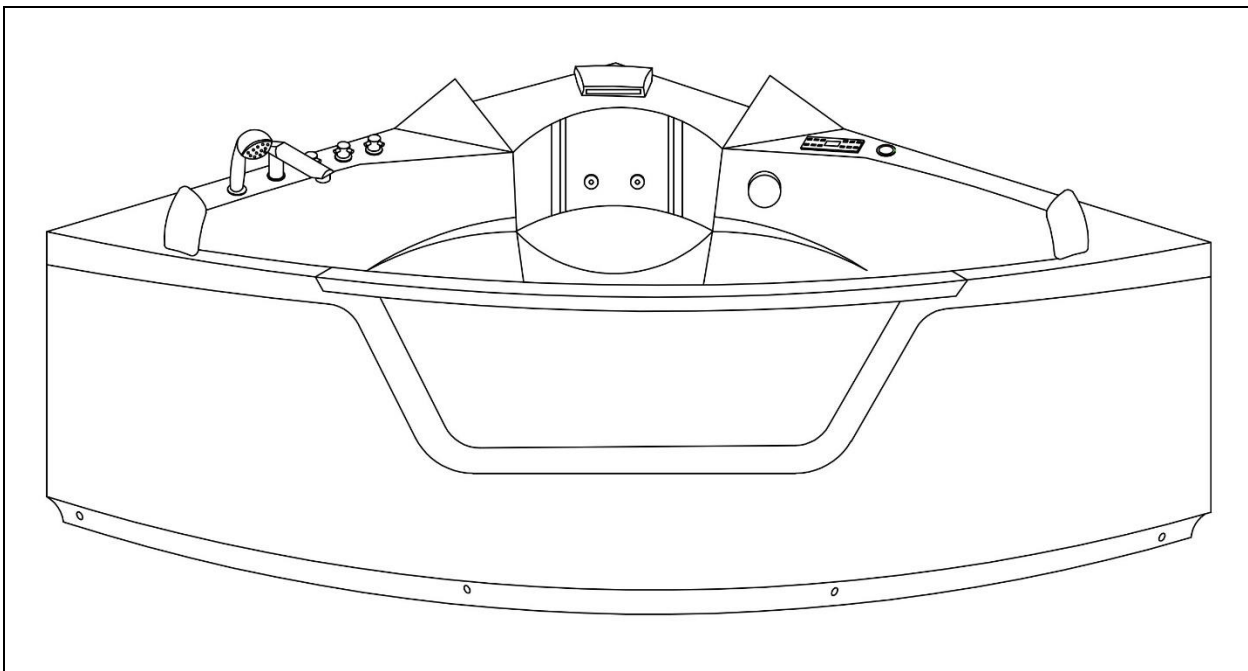

Original-Gebrauchsanweisung

### **ACHTUNG:**

**Vor der Montage und Inbetriebnahme die Anleitung vollständig und sorgfältig lesen. Sie enthält wichtige Informationen zur Montage und Verwendung.**

# **WICHTIG: FÜR SPÄTERE BEZUGNAHME AUFBEWAHREN. SORGFÄLTIG LESEN!**

## Inhaltsverzeichnis

1.	Allgemeines .....	3
1.1.	Produktübersicht .....	3
1.2.	Generelle Hinweise .....	3
1.3.	Gewährleistung .....	3
2.	Informationen zur Gebrauchsanweisung .....	4
2.1.	Verfügbarkeit der Gebrauchsanweisung .....	4
2.2.	Zielgruppen der Gebrauchsanweisung .....	4
2.3.	Informationen zur Übersetzung .....	4
2.4.	Symbolerklärung .....	4
2.5.	Allgemeines zur Gebrauchsanweisung .....	5
2.6.	Bestimmungsgemäßer Gebrauch .....	5
2.7.	Allgemeine Sicherheitshinweise .....	5
3.	Produktmerkmale .....	7
3.1.	Technische Daten .....	7
3.2.	Produktbeschreibung .....	8
4.	Lieferumfang .....	8
5.	Montage .....	10
5.1.	Sicherheitshinweise .....	10
5.2.	Aufbau des Produkts .....	10
6.	Anwendung .....	14
6.1.	Sicherheitshinweise .....	14
6.2.	Erstinbetriebnahme .....	14
6.3.	Betrieb .....	14
6.4.	Bedienelemente .....	15
7.	Fehlerbehebung .....	16
8.	Wartung und Pflege .....	17
8.1.	Sicherheitshinweise .....	17
9.	Demontage .....	17

9.1. Sicherheitshinweise.....	17
10. Entsorgung.....	17
10.1. Allgemeine Hinweise .....	17
11. Elektro- und Elektronikgeräte - Informationen für private Haushalte.....	19

Liebe Kundin und lieber Kunde,

vielen Dank, dass du dich für ein Produkt der **Home Deluxe GmbH** entschieden hast. Wir wünschen dir viel Freude mit deinem neuen Whirlpool LAGUNA.

Die Gebrauchsanweisung unterstützt dich bei der Montage, der Inbetriebnahme, dem Betrieb und der Wartung des Produkts. Die Gebrauchsanweisung und die Sicherheitshinweise müssen sorgfältig und vollständig gelesen werden. Beachte diese Hinweise, um Gefahren zu vermeiden.

## 1. Allgemeines

### 1.1. Produktübersicht

Whirlpool LAGUNA L		Artikel- ID: 2278		Varianten- ID: 1217
Whirlpool LAGUNA L Mini		Artikel- ID: 6292		Varianten- ID: 4559
Whirlpool LAGUNA L Kompakt		Artikel- ID: 4255		Varianten- ID: 2693

### 1.2. Generelle Hinweise

Um unserem Anspruch gerecht zu werden, verbessern wir stetig die Qualität, vereinfachen die Montage, Bedienung oder passen die Produkte den Kundenwünschen an. Aufgrund dieser Veränderungen befindet sich die aktuelle Version der Gebrauchsanweisung auf unserer Homepage.

Sofern nicht einzeln aufgeführt, wird die Bezeichnung „Produkt“ in der Gebrauchsanweisung für den „Whirlpool LAGUNA L / LAGUNA L Mini / LAGUNA L Kompakt“ verwendet.

### 1.3. Gewährleistung

Es bestehen die gesetzlichen Mängelhaftungs- und Gewährleistungsrechte ab Kaufdatum.

Die Home Deluxe GmbH übernimmt für Schäden durch Nichtbeachtung der Gebrauchsanweisung keine Haftung. Reklamationen, die aufgrund unsachgemäßer Montage oder Nutzung entstehen, sind von der Gewährleistung ausgeschlossen. Im Fall von Mängeln an dem Produkt, wende dich bitte schriftlich an unseren Kundenservice, unter Angabe des Produktnamens, der Seriennummer und einem Foto vom Typenschild:

**Home Deluxe GmbH**  
**Schanzweg 2**  
**32312 Lübbecke**  
**Deutschland**  
**Tel.: +49 (0)5743 6181-0**  
**E-Mail: [info@homedeluxe.de](mailto:info@homedeluxe.de)**  
**[www.home-deluxe-gmbh.de](http://www.home-deluxe-gmbh.de)**

Bei weiteren Fragen steht dir unser Kundenservice gerne zur Verfügung.

## 2. Informationen zur Gebrauchsanweisung

### 2.1. Verfügbarkeit der Gebrauchsanweisung

Die Gebrauchsanweisung ist Bestandteil des Produkts und sollte vollständig und in unmittelbarer Nähe des Produkts aufbewahrt werden.

### 2.2. Zielgruppen der Gebrauchsanweisung







Die Gebrauchsanweisung muss von jeder beteiligten Person gelesen und beachtet werden, die mit einer der folgenden Tätigkeiten oder der Verwendung einbezogen ist:





- Auspacken
- Montage / Installation
- Inbetriebnahme / Betrieb
- Wartung / Prüfung / Pflege
- Fehlerbehebung / Reparatur
- Entsorgung

### 2.3. Informationen zur Übersetzung

Die originale Gebrauchsanweisung wurde in deutscher Sprache verfasst. Bei jeder anderen verfügbaren Sprache handelt es sich um eine Übersetzung der deutschen Version.

### 2.4. Symbolerklärung

Symbol	Symbolerklärung
	<b>WARNUNG</b> Das Symbol weist auf die möglichen Gefahren hin, bei denen tödliche und schwere Verletzungen auftreten können. Bevor der entsprechende Montage- oder Anwendungsschritt ausgeführt wird, muss der entsprechende Hinweis gelesen werden.
	<b>INFO</b> Das Symbol gibt wichtige Hinweise und weist auf Sachschäden hin. Beachte diese, bevor der entsprechende Montage- oder Anwendungsschritt durchgeführt wird, um Probleme zu verstehen und Schäden zu vermeiden.
	<b>CE-Kennzeichnung</b> Das Symbol erklärt die Konformität des Produktes mit den geltenden Anforderungen, die die Europäische Gemeinschaft an uns stellt. Die aktuelle Konformitätserklärung ist auf Anfrage bei der Home Deluxe GmbH erhältlich.
	<b>Nur in Innenräumen verwenden</b> Das Symbol weist darauf hin, dass das Produkt nur in Innenräumen verwendet werden darf.
	<b>Gebrauchsanweisung lesen</b> Das Symbol weist darauf hin, dass vor der Montage/Installation und/oder der Bedienung vom Gerät die Gebrauchsanweisung sorgfältig gelesen werden muss.
	<b>Entsorgung von Elektro- und Elektronikgeräten</b> Elektro- und Elektronikgeräte dürfen nicht mit dem Hausabfall entsorgt werden!

Symbol	Symbolerklärung
	<b>Kopfsprung verboten</b> Das Symbol weist darauf hin, dass Kopfüber ins Wasser springen verboten ist. Es ist ein Zusammenstoß mit anderen Personen im Wasser möglich.
	<b>Nicht in die Düsen fassen</b> Das Symbol weist darauf hin, dass nicht in die Düsen gefasst werden darf.
	<b>Kinder in Wassereinrichtungen beaufsichtigen</b> Das Symbol weist darauf hin, dass Kinder in Wassereinrichtungen durch Erwachsene beaufsichtigt werden müssen.
	<b>Schutzklasse I</b> Das Symbol weist darauf hin, dass alle leitfähigen Gehäuseteile des Betriebsmittels mit dem Schutzleitersystem der festen Elektroinstallation verbunden werden müssen. Es ist eine Schutzerdung. Im Falle eines Fehlerstroms wird durch eine Sicherung der Stromkreis spannungsfrei geschaltet.
	<b>Wechselstrom</b> Das Symbol weist darauf hin, dass das Produkt mit Wechselstrom betrieben wird.

## 2.5. Allgemeines zur Gebrauchsanweisung

Die Gebrauchsanweisung bezieht sich auf den Whirlpool LAGUNA. Sie enthält wichtige Informationen zur Montage, Betrieb, Wartung und Reinigung. Die Gebrauchsanweisung, insbesondere die Sicherheitshinweise müssen sorgfältig vor der Inbetriebnahme des Produkts gelesen werden, bewahre die Gebrauchsanweisung sorgsam auf. Benutze das Produkt nur wie in dieser Gebrauchsanweisung beschrieben, damit es nicht versehentlich zu Verletzungen oder Schäden kommt. Solltest du den Whirlpool LAGUNA an Dritte weitergeben, ist diese Gebrauchsanweisung ebenso zu übergeben.

## 2.6. Bestimmungsgemäßer Gebrauch

Das Produkt ist hochwertig, langlebig und ausschließlich für den privaten Gebrauch im angemessenen und üblichen Umfang bestimmt bzw. geeignet. Darüber hinaus ist unser Produkt **nicht** für den gewerblichen Gebrauch bestimmt. Eine gewerbliche Nutzung ist nur mit schriftlicher Genehmigung der Home Deluxe GmbH gestattet.

Das Produkt ist ein Indoor Whirlpool zum Baden und Entspannen.

Verwende das Produkt nur wie in dieser Gebrauchsanweisung beschrieben. Jede andere Verwendung gilt als nicht bestimmungsgemäß und kann zu Sachschäden oder Personenschäden führen. Der Hersteller übernimmt keine Haftung für Schäden, die durch nicht bestimmungsgemäßen oder falschen Gebrauch entstehen oder entstanden sind.

## 2.7. Allgemeine Sicherheitshinweise

### Allgemeine Gefahrenhinweise



- Unsachgemäßer Umgang kann zu erheblichen Personen- und Sachschäden führen. Deshalb dürfen die Montage, Installation, Inbetriebnahme sowie Störungsbehebung, Wartungs- und Reparaturarbeiten, nur von qualifizierten Personen durchgeführt werden.
- Das Produkt kann von Kindern ab 8 Jahren und darüber, sowie von Personen mit verringerten physischen, sensorischen oder mentalen Fähigkeiten oder Mangel an Erfahrung und Wissen benutzt werden, wenn sie beaufsichtigt oder bezüglich des sicheren Gebrauchs des

Gerätes unterwiesen wurden und die daraus resultierenden Gefahren verstehen.

- Bei defekten Bauteilen und/oder Leitungen darf das Produkt nicht weiterverwendet werden, wende dich an unseren Kundenservice oder qualifizierte Fachkraft, um den Defekt zu beseitigen.
- Kontrolliere das Produkt vor jeder Nutzung auf sichtbare Schäden, bei groben Beschädigungen darf das Produkt nicht verwendet werden.
- Kontrolliere in regelmäßigen Abständen die Befestigung.

### Gefahr für Kinder



- Halte Kinder von Verpackungsmaterialien fern. Es besteht unter anderem Erstickungsgefahr!
- Halte Kinder während der Montage des Produkts fern des Aufbauortes. Der Lieferumfang enthält Kleinteile, die verschluckt werden oder zu schlimmen Verletzungen führen können.
- Das Produkt ist kein Kinderspielzeug oder Sportgerät. Die einzelnen Elemente des Produkts können abfallen.
- Kinder sollten beaufsichtigt werden, um sicherzustellen, dass sie nicht mit dem Produkt spielen.
- Stelle das Produkt nicht direkt oder in unmittelbarer Nähe eines Spielbereiches auf.
- Der Gebrauch des Produkts ist nur unter Aufsicht einer eingewiesenen erwachsenen Person erlaubt, diese muss mit den Warnhinweisen vertraut sein.
- Erkläre den Kindern den richtigen Umgang mit dem Produkt und lass sie während des Spielens niemals unbeaufsichtigt.
- Stelle sicher, dass kleine Kinder keine Kleinteile in den Mund nehmen.

### Verletzungsgefahr

#### Unsachgemäßer Umgang mit dem Produkt kann zu Verletzungen führen



- Führe keine konstruktiven Veränderungen am Produkt durch. Für eine Veränderung muss die schriftliche Erlaubnis des Herstellers vorliegen und nach Anweisung durchgeführt werden.
- Bei Beschädigungen darf das Produkt nicht mehr benutzt werden. Beschädigte Teile müssen repariert oder durch Originalersatzteile ersetzt werden.
- Unsachgemäßer Umgang mit dem Produkt kann zu Beschädigungen führen.
- Achte auf eine dauerhafte feste Installation des Produkts, um Verletzungen zu vermeiden.
- Nimm das Produkt bei Beschädigung des Netzkabels zur Spannungsversorgung außer Betrieb, solange bis das Netzkabel durch den Hersteller, dem Kundenservice oder einer qualifizierten Elektrofachkraft ersetzt wird.
- **Lebensgefahr durch elektrische Spannung:** Bei Berührung von spannungsführenden Teilen besteht unmittelbare Lebensgefahr. Beschädigungen der Isolation oder einzelner Bauteile kann lebensgefährlich sein. -> Bei Beschädigungen der Isolation Spannungsversorgung sofort abschalten und Reparatur veranlassen.

### Beschädigungsgefahr



- Die Installation, Reparatur- und Wartungsarbeiten der Wasser- und Elektroanschlüsse dürfen nur von qualifiziertem und autorisierten Fachkräften des Installations- und Elektrohandwerks durchgeführt werden.
- Öffne die Verpackung nicht mit scharfen Gegenständen (z.B. Messer, Schere oder ähnlichem), dabei kann das Produkt beschädigt werden. Sei beim Öffnen vorsichtig.
- Wenn du die Verpackung unvorsichtig mit einem Messer oder anderen spitzen Gegenständen öffnest, kann das Produkt beschädigt werden. Gehe beim Öffnen sehr vorsichtig vor.
- Steige nicht auf das Produkt, es besteht Absturzgefahr.

### Explosionsgefahr



- **Achtung:** Leicht entzündlich, leicht brennbare, sowie explosive Stoffe nicht im Inneren des Produkts aufbewahren. Leicht entzündliche Stoffe können Feuer fangen.

## 3. Produktmerkmale

### 3.1. Technische Daten

Produktname	LAGUNA L Mini	Laguna L Kompakt	LAGUNA L
Außenmaße (L x B x H)	135 x 135 x 65 cm	140 x 140 x 65 cm	157 x 157 x 65 cm
Innenmaß (diagonal)	129 cm	139 cm	156 cm
Bodenlänge	102 cm	110 cm	125 cm
Einstiegshöhe	ca. 55 cm	ca. 53 cm	ca. 52 cm
Whirlpool Tiefe	ca. 45 cm	ca. 45 cm	ca. 45 cm
Füllhöhe	ca. 30 cm	ca. 30 cm	ca. 30 cm
Füllvolumen <sup>1)</sup>	max. 183 l	max. 200 l	max. 243 l
Leer Gewicht	80 kg	84 kg	99 kg
Material <sup>2)</sup>	GFK	GFK	GFK
Eingangsspannung	220 – 240 V AC	220 – 240 V AC	220 – 240 V AC
Frequenz	50 Hz	50 Hz	50 Hz
Leistung (Whirlpoolpumpe)	750 W	750 W	750 W
Leistung (Luftdüsen)	375 W	375 W	375 W
Leistung (Heizung)	1500 W	1500 W	1500 W
Schutzklasse	I	I	I
Sicherung	C16	C16	C16
Unterwasser LED	xx V	xx V	xx V
Nennleistung LED	xx W	xx W	xx W
Lautstärke Radio	55 dB	55 dB	55 dB

<sup>1)</sup> Maximales Füllvolumen bis zum Überlaufschutz (Beachten, dass dieser Wert ohne im Pool sitzende Personen ermittelt wurde. Für einen Whirlpoolgang benötigen Sie aufgrund der Wasserverdrängung also je nach Größe und Gewicht weniger Wasser)

<sup>2)</sup> GFK und 3 mm verstärktes ABS-Sanitäracryl

### 3.2. Produktbeschreibung

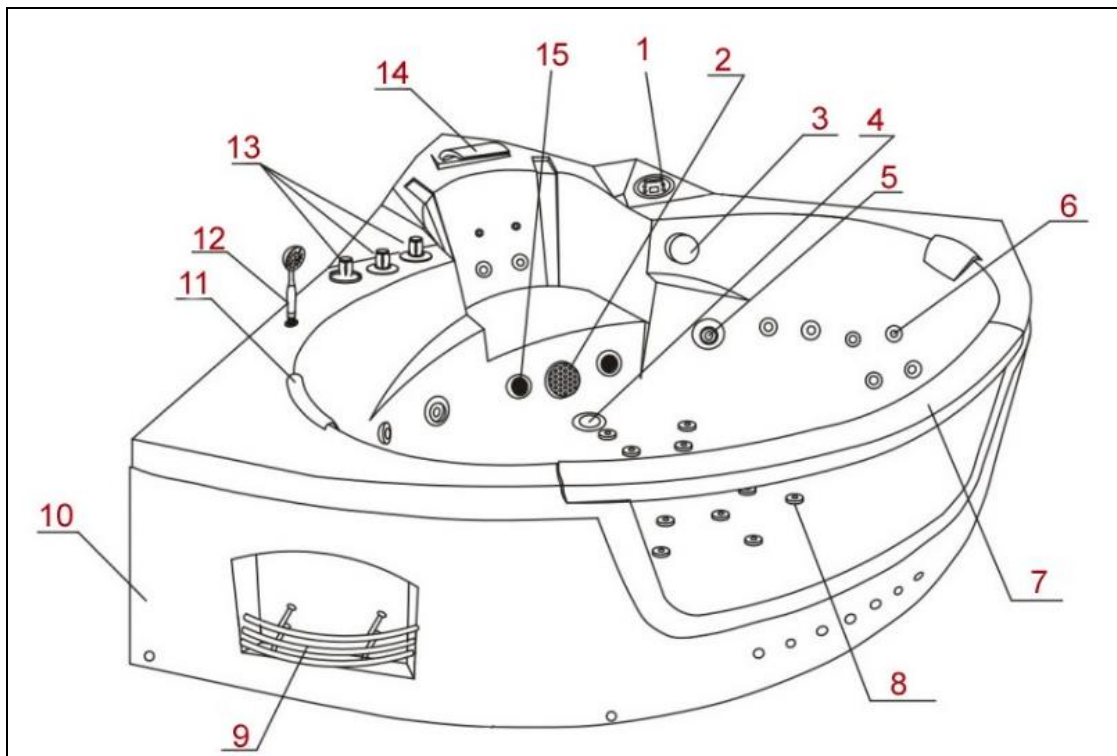





1. Bedienelement	6. Rückenjets	11. Kissen
2. Wasserzirkulation	7. Armlehne	12. Handbrause
3. Überlaufschutz	8. Luftdüsen	13. Regler
4. Unterwasserbeleuchtung	9. Handtuchhalter	14. Wasserfall
5. Große Massagedüse	10. Schürze	15. Unterwasserbeleuchtung

## 4. Lieferumfang

Kontrolliere bei Anlieferung die Verpackung auf äußere Beschädigungen. Des Weiteren kontrolliere unmittelbar nach dem Auspacken den Lieferumfang auf Vollständigkeit sowie den einwandfreien Zustand des Produkts und aller Komponenten. Montiere das Produkt nur, wenn der Lieferumfang vollständig und unbeschädigt ist.

### Komponenten/Teile

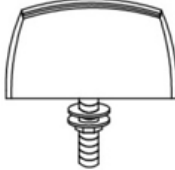
Nr.	Beschreibung	Anzahl	Bilder
1	Kissen	2	

Nr.	Beschreibung	Anzahl	Bilder
2	Duschschlauch für Handbrause	1	 A simple line drawing of a flexible shower hose with a hook at one end and a connector at the other.
3	Handbrause	1	 A line drawing of a handheld shower head with a circular face containing multiple spray nozzles and a long handle.
4	Wasserfall	1	 A line drawing of a shower head designed to look like a waterfall, with a wide, curved top and a central threaded connection.
5	Abflusstöpsel	1	 A line drawing of a simple cylindrical drain stopper with a flat top and a short stem.

## 5. Montage

### 5.1. Sicherheitshinweise

Alle Informationen für die Sicherheit und der Gesundheit müssen gelesen werden.

#### Verletzungsgefahr

#### Unsachgemäßer Umgang bei der Montage kann zu Verletzungen führen









- Dein Produkt wird in einigen Paketen geliefert. Bitte stelle sicher, dass die Pakete oben geöffnet werden. Sei beim Öffnen der Pakete sehr vorsichtig, da sich zerbrechliche Teile und Glas in den Paketen befinden.
- Montiere das Produkt **nur**, wenn der Lieferumfang vollständig und einwandfrei ist.
- Stelle das Produkt nur auf einen ebenen und festen Untergrund auf, dieser muss der Belastung dauerhaft standhalten. Bist du unsicher erkundige dich bei einem Statiker für Bauwesen.
- Decke während der Montage des Produkts die Wannenoberfläche ab, dadurch wird diese vor Beschädigung und Verschmutzung geschützt.
- **Gefahr eines Stromschlags!** Die Installation der Wasser- und Elektroanschlüsse dürfen nur von qualifiziertem und autorisiertem Fachpersonal des Installations- und Elektrohandwerks durchgeführt werden. Das Produkt muss fachgerecht geerdet werden.
- Stelle sicher, dass alle Teile unbeschädigt und sachgerecht montiert sind. Bei unsachgemäßer Montage besteht Verletzungsgefahr. Beschädigte Teile können die Sicherheit und Funktion beeinflussen.
- Halte unbedingt die Montagemaße ein und benutze das mitgelieferte Montagematerial.
- Bedienungsfehler, Montagefehler oder Schäden, die durch die Montage entstehen, sind von der Gewährleistung ausgeschlossen.
- Für den Aufbau des Produkts sind mindestens 2 Personen erforderlich.
- Trage bei der Montage Schutzkleidung, wie Sicherheitsschuhe und Schutzhandschuhe.
- **Wir weisen darauf hin, dass die Home Deluxe GmbH grundsätzlich keine Kosten für Montage oder handwerkliche Leistungen – wie etwa Elektrikerkosten oder vergleichbare Fachmannkosten - übernimmt.**

### 5.2. Aufbau des Produkts

Das Produkt wird zerlegt geliefert und ist mit geringem Aufwand zu montieren. Beachte die Aufbauhinweise genau. Bei nicht Einhaltung ist die Funktion und Sicherheit des Produkts nicht gewährleistet.

#### Benötigte Werkzeuge

	Schraubendreher		Maßband
	Inbusschlüssel		Cuttermesser
	Wasserwaage		Bleistift



- Folgenden Anweisungen müssen sorgfältig gelesen werden.

### Empfohlener Installationsbereich

#### Laguna L

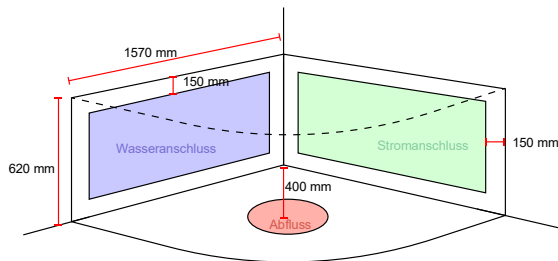

#### Laguna L Kompakt

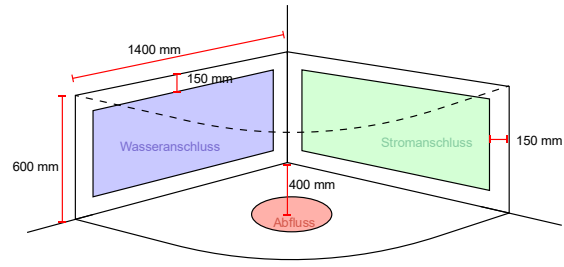

#### Laguna L Mini

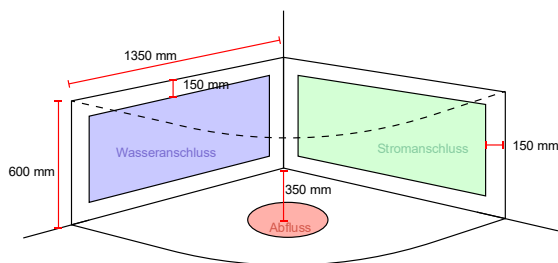

### Anschlussplan

Die Anlage wurde vor dem Versand komplett zusammgebaut und wieder demontiert. Alle Schlauchverbindungen müssen nach dem untenstehenden Plan montiert und vor Inbetriebnahme auf Dichtigkeit überprüft werden. **Die Installation darf nur durch einen qualifizierten Fachmann erfolgen.**

- A. Wasserfall-Armatur
- B. Handbrause
- C. 3-Wege-Armatur
- D. Zulaufregler
- E. Wasserregler

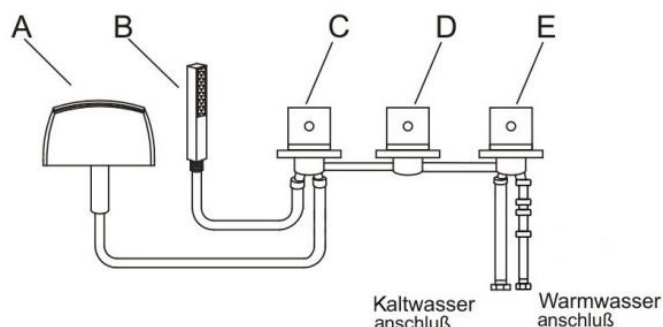

### Hinweis

Um einen Kurzschluss oder das Auslösen des RCD-Steckers zu vermeiden, empfehlen wir dir dringend, das Produkt an einem separat gesicherten Stromkreis anzuschließen. Eine Überlastung kann auftreten, wenn mehrere Elektrogeräte gleichzeitig an derselben Leitung betrieben werden oder wenn eine Verlängerungsleitung genutzt wird. Bitte beachte diese Empfehlung bei der Installation deines Whirlpools, deiner Sauna oder Infrarotkabine. Weitere Informationen findest du in der Montageanleitung und den technischen Daten.

### Wasserversorgung

Verwende für den Wasseranschluss zwei Anschlusschläuche / Flex Schläuche (nicht im Lieferumfang enthalten), die mit dem Eingang für Kalt- und Warmwasser an der Armatur verbunden werden müssen.

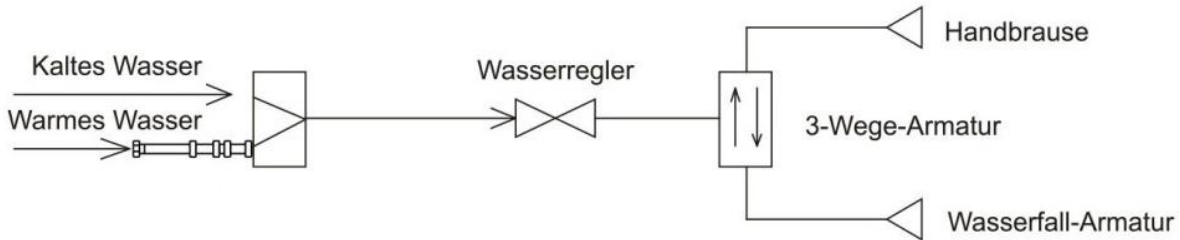

### Schaltplan

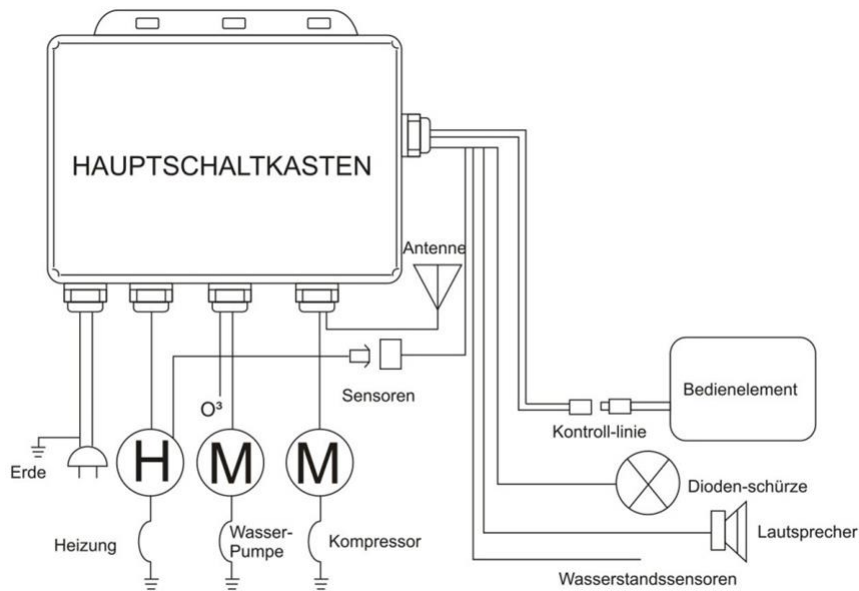

**Abbildung**

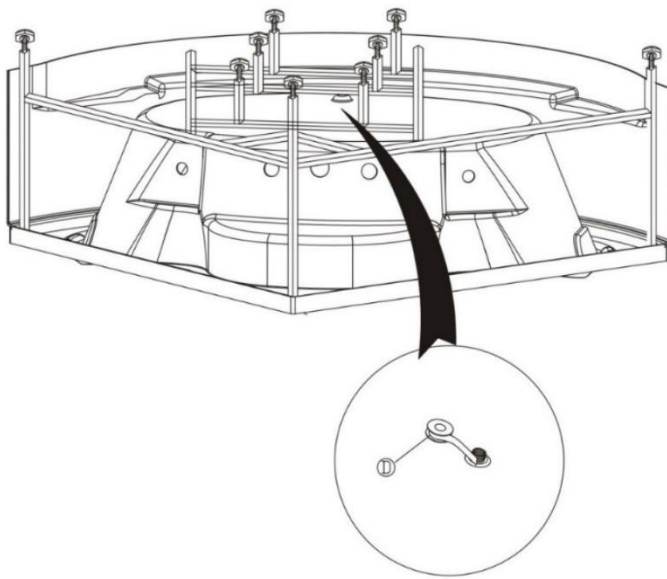

**Aufbausritt**

**Schritt 1**

Drehe den Whirlpool auf den Kopf und installiere an den Abfluss ein Siphon. Verwende zur Installation des Siphons das beiliegende Dichtband, um Wasseraustritt zu verhindern.

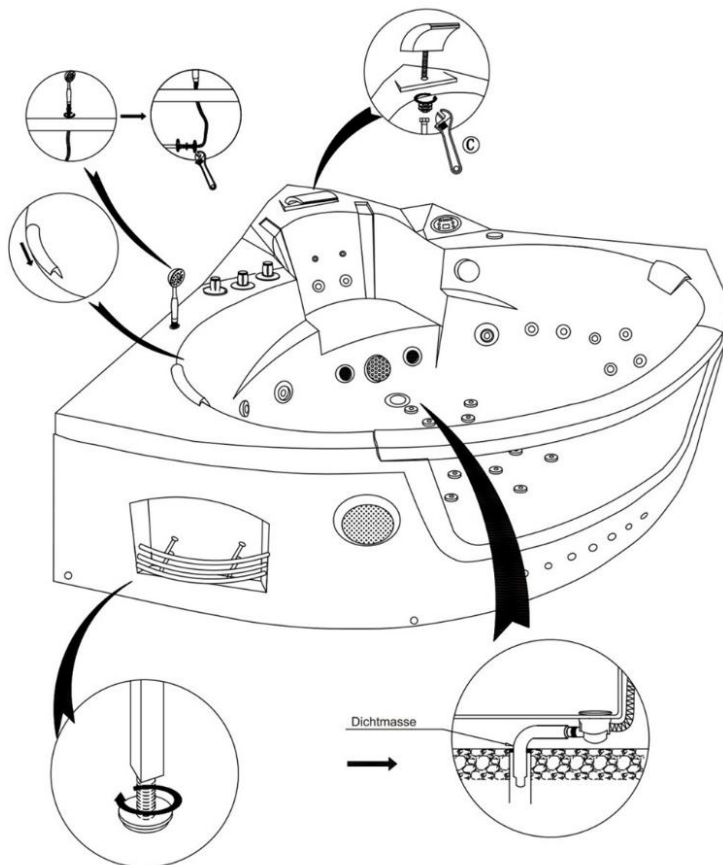

**Schritt 2**

Montiere die Wasserfall-Armatur und die Handbrause. Anschließend verbinden die Wasserfall-Armatur und die Handbrause mit der Wasserleitung. Befestige die Kissen und setze den Whirlpool an den endgültigen Montageort. Installiere dann die Abflussleitung und setze den Siphon in die Abflussbohrung. Dichte den Abfluss mit hochwertigem Sanitärsilikon ab und richte die Wanne an den Schraubfüßen eben aus.

## 6. Anwendung

### 6.1. Sicherheitshinweise

Folgende Informationen für Sicherheit und Gesundheit müssen sorgfältig gelesen werden.

#### Verletzungsgefahr

#### Unsachgemäßer Umgang beim Betrieb kann zu Verletzungen führen



- Verwende kein beschädigtes Produkt.
- Reinige das Produkt vor der ersten Benutzung gründlich, teste alle Funktionen und mache dich mit der korrekten Benutzung vertraut.
- **Rutschgefahr!** Sei vorsichtig beim Ein- und Aussteigen aus dem Produkt.
- Lese alle Informationen sorgfältig durch. Bei Unsicherheit, dass du das Produkt benutzen kannst oder darfst, konsultiere deinen Arzt. Tritt während der Benutzung Schwindel oder Überhitzungserscheinungen auf, muss das Produkt unverzüglich verlassen werden.
- Personen mit Herz-Kreislaufbeschwerden, Bluthochdruck, Krampfadern oder Zuckerkrankheit dürfen das Produkt nur nach Rücksprache mit einem Arzt benutzen. Kinder und Jugendliche dürfen das Produkt nur unter Aufsicht einer erwachsenen Person verwenden.
- Benutze das Produkt nie unter Einfluss von Medikamenten, Drogen und Alkohol.
- **Verbrühungsgefahr!** Wir empfehlen eine Badetemperatur zwischen 30-38 Grad Celsius. Badetemperaturen über 45 Grad Celsius sind wegen akuter Verbrühungsgefahr zu vermeiden.
- Lasse kein Wasser ein, wenn die Temperatur bei über 50°C liegt. Dadurch kann die Oberfläche des Produkts beschädigt werden und beeinflusst die Lebensdauer.
- Verzichte bei der Nutzung des Produkts auf Badesalze und -öle, diese können sich auf den Düsen und in den Rohren ablagern und Funktionen einschränken.
- Stehe nach jedem Bad vorsichtig und langsam auf. Bei erhöhter Körpertemperatur kann nach einem längeren Bad ein Schwindelgefühl auftreten. Bade daher nicht länger als 30 Minuten am Stück.
- Nimm keine elektrischen Geräte mit in die Wanne und stelle diese auch nicht in unmittelbarer Reichweite auf.
- Vermeide eine Überhitzung der Wanne indem zuerst kaltes Wasser einlaufen lässt.
- Vermeide einen Trockenlauf der Pumpe, Wasserstand muss immer über den Düsen liegen, wenn die Whirlpool Funktion gestartet wird.
- Die Ansaugung vom Wasser darf nicht blockiert werden, dadurch wird ein ordentlicher Betrieb gewährleistet.

### 6.2. Erstinbetriebnahme







Kontrolliere vor der ersten Inbetriebnahme das Produkt auf Beschädigungen. Das Produkt darf nur unbeschädigt benutzt werden.

### 6.3. Betrieb

Überprüfe vor dem Gebrauch des Produkts,

- den ordnungsgemäßen Zustand.
- den elektrischen Anschluss.
- alle Funktion am Handsender.
- die Funktion der LED's.

## 6.4. Bedienelemente

	
	<p><b>Ein/ Austaste</b> Halte die Taste gedrückt, um den Whirlpool einzuschalten. Drücke diese Taste erneut, um den Whirlpool wieder auszuschalten.</p>
	<p><b>Navigationstaste links</b></p>
	<p><b>Navigationstaste rechts</b></p>
	<p><b>Bestätigungstaste</b> Drücke diese Taste, um eine Auswahl zu bestätigen.</p>
	<p><b>Licht ein/aus</b> Drücke die Bestätigungstaste, um das Licht ein oder auszuschalten.</p>
	<p><b>Ozonreinigung ein/ aus</b> Drücke die Bestätigungstaste, um die Ozonreinigung zu starten oder zu beenden. Nach 10 Minuten ist die Ozonreinigung beendet. Die Ozonreinigung schaltet sich ab, sobald die Radiofunktion eingeschaltet ist</p>
	<p><b>Jets ein/ aus</b> Drücke die Bestätigungstaste, um die Jets ein oder auszuschalten.</p>
	<p><b>Wasserpumpe ein/ aus</b> Drücke die Bestätigungstaste, um die Wasserpumpe ein oder auszuschalten.</p>
	<p><b>Heizen ein/ aus</b> Die Heizung kann nur eingeschaltet werden, wenn die Wasserpumpe eingeschaltet ist. Drücke die Bestätigungstaste, um die Heizung ein oder auszuschalten.</p> <p><b>Temperatur einstellen</b> Drücke die Ein/ Austaste, bis im Display ein „C“ erscheint. (Temperatur Einstellungsbereich 15-45 °C) Wähle mit den Navigationstasten die gewünschte Temperatur mit der Bestätigungstaste aus. Ist die Temperatur erreicht, schaltet sich die Heizung automatisch aus. Weicht die Temperatur des Wassers der eingestellten Temperatur ab, Heizt der Whirlpool das Wasser wieder auf, bis die eingestellte Temperatur erreicht ist.</p>
<p>Tastensperre</p>	<p>Werden die Tasten für 3 Minuten nicht benutzt, schaltet sich eine automatische Tastensperre ein. Drücke eine beliebige Taste für 3 Sekunden, um die Tastensperre aufzuheben.</p>

	<p><b>Radio ein/ ausschalten</b> Drücke die Bestätigungstaste, um das Radio einzuschalten, oder auszuschalten. Drücke und halte die Ein/ Austaste, bis im Display „FM“ und „MHZ“ aufblinkt. Hier kannst du die Frequenz mit den Navigationstasten einstellen.</p> <p><b>Sendersuchlauf</b> Halte die rechte oder linke Navigationstaste, um einen automatischen Sendersuchlauf zu starten. (Radio MHz Einstellbereich 87,5 – 108,0 MHz) Wenn ein Sender gefunden wurde, kann dieser gespeichert werden. Drücke dazu die Ein/ Austaste, um einen Speicherplatz auszuwählen. Wähle dazu mit den Navigationstaste den Speicherplatz 1 – 18 aus und drücke die Bestätigungstaste, um den Sender zu speichern. Drücke die Ein/ Austaste, um einen der 18 Speicherplätzen mit der Bestätigungstaste auszuwählen.</p> <p><b>Lautstärke einstellen</b> Drücke und halte die Ein/ Austaste, bis im Display „VOL“ aufblinkt. Mit den Navigationstasten kannst du die Lautstärke von 0 – 21 einstellen. Werden 5 Sekunden lang die Tasten nicht benutzt, schließt sich die Senderauswahl automatisch. Alternativ kannst du die Ein/ Austaste drücken, um die Senderauswahl zu beenden.</p>
---	---

## 7. Fehlerbehebung

Wenn im Betrieb folgende Störungen auftreten, überprüfe bitte folgende Fehlerursachen anhand der folgenden Tabelle. Lässt sich die Störung nicht durch die aufgeführten Maßnahmen beheben, nimm das Produkt außer Betrieb.

Fehler	Mögliche Ursache	Lösung
Das Produkt wackelt oder schwingt	- Das Produkt steht auf unebenen Untergrund	- Das Produkt auf einen ebenen Untergrund stellen
Die Wasserpumpe arbeitet nicht	- Stromversorgung getrennt, Schutzschalter hat ausgelöst - Der Propeller der Wasserpumpe ist verstopft/blockiert - Der Wasserpumpenschalter ist defekt/ aus - Wasserpumpe ist defekt	- Stromversorgung wieder herstellen, Schutzschalter verbinden - Propeller reinigen - Wasserpumpenschalter drücken - Wasserpumpe austauschen lassen - Kundenservice Kontaktieren
Wasser tritt aus	- Dichtungsringe defekt - Schraubenverbindungen lose - Steckverbindungen nicht korrekt	- Schrauben festziehen - Verbindungen erneuern und neu abdichten - Kundenservice Kontaktieren
Whirlpool piept	- Zu wenig Wasser im Pool	- Mehr Wasser in den Whirlpool lassen

*Tritt ein weiteres Problem mit dem Produkt auf, kontaktiere uns.*

## 8. Wartung und Pflege

### 8.1. Sicherheitshinweise

#### Verletzungsgefahr

##### Unsachgemäßer Umgang beim Betrieb kann zu Verletzungen führen



- Wartungen und Reparaturen dürfen nur von qualifiziertem Fachpersonal durchgeführt werden. Für Schäden durch unsachgemäße Behandlung und/oder Reparaturen übernehmen wir keine Haftung und die Garantieansprüche erlöschen.
- Entferne nicht die Schürze der Wanne und führe keine Wartungsarbeiten ohne eine qualifizierte Fachkraft durch.
- Reinige das Produkt mit einem milden Reinigungsmittel und einem weichen Tuch. Azeton oder ammoniakhaltige Reinigungsmittel, sowie grobkörnige Scheuermittel sind nicht geeignet.
- Reinige die Düsen bei Verstopfung durch Haare etc. nimm dafür die Düsen ab und reinige diese unter fließendem warmem Wasser.
- Reinige in regelmäßigen Abständen den Abfluss. Nicht während oder kurz nach dem Betrieb!
- Die Schlauchschellen müssen regelmäßig geprüft und durch einen Fachmann bei Bedarf nachgezogen werden.
- Kalk- und Wasserflecken können mit verdünnter Zitronen- oder Essigsäure entfernt werden.
- Reinige die Armaturen nur mit Wasser und einem weichen Tuch reinigen.

## 9. Demontage

### 9.1. Sicherheitshinweise

#### Verletzungsgefahr

##### Unsachgemäßer Umgang bei der Demontage kann zu Verletzungen führen



- Trenne vor der Demontage das Produkt von der Spannungsversorgung. Bei Berührung mit Spannungsführenden Komponenten kann es zu einem elektrischen Schlag kommen, dieses kann zur Folge Verbrennungen oder den Tod haben.
- Das Produkt hat ein hohes Gewicht und große Abmaße, es sind für die Demontage mindestens 2 Personen erforderlich.
- Entleere den Whirlpool vor der Demontage und warte, bis alles trocken ist.

Die Demontage des Produkts ist in umgekehrter Reihenfolge zur Montage durchzuführen. (siehe Kapitel Montage)

## 10. Entsorgung

### 10.1. Allgemeine Hinweise



- Entsorge das Produkt und alle Komponenten entsprechend der örtlichen und landesspezifischen Bestimmungen, dadurch werden Schäden für die Umwelt vermieden.
- Unsere Verpackungen sind aus umweltfreundlichen Materialien hergestellt. Sie können recycelt werden und somit als wertvolle Rohstoffe dienen. Entsorge das Verpackungsmaterial (Kartonagen, Schmutzverpackungen etc.) separat und fachgerecht gemäß den gültigen nationalen Vorschriften.

Whirlpool LAGUNA L / LAGUNA L Mini  
LAGUNA L Kompakt

**HOME** DELUXE  
WIR MACHEN ZUHAUSE

- Wende dich an den Hersteller, bei Unsicherheit bezüglich der Entsorgung.
- Hinweise zur fachgerechten Entsorgung erhältst du bei den örtlichen Entsorgungszentren

## 11. Elektro- und Elektronikgeräte - Informationen für private Haushalte



Das Elektro- und Elektronikgerätegesetz (ElektroG) enthält eine Vielzahl von Anforderungen an den Umgang mit Elektro- und Elektronikgeräten. Die wichtigsten sind hier zusammengestellt.

### 1. Getrennte Erfassung von Altgeräten

Elektro- und Elektronikgeräte, die zu Abfall geworden sind, werden als Altgeräte bezeichnet. Besitzer von Altgeräten haben diese einer vom unsortierten Siedlungsabfall getrennten Erfassung zuzuführen. Sie haben Altbatterien und Altakkumulatoren, die nicht vom Altgerät umschlossen sind, sowie Lampen, die zerstörungsfrei aus dem Altgerät entnommen werden können, vor der Abgabe an einer Erfassungsstelle vom Altgerät zerstörungsfrei zu trennen. Altgeräte separieren, um sie für die Wiederverwendung vorzubereiten.

### 2. Möglichkeiten der Rückgabe von Altgeräten

Besitzer von Altgeräten aus privaten Haushalten können diese bei den Sammelstellen der öffentlich-rechtlichen Entsorgungsträger oder bei den von Herstellern oder Vertreibern im Sinne des Elektro G eingerichteten Rücknahmestellen abgeben. Ein Onlineverzeichnis der Sammel- und Rücknahmestellen finden Sie auf der Internetseite: <https://www.stiftung-ear.de> oder <https://www.take-e-back.de>.

### 3. Datenschutz-Hinweis

Altgeräte enthalten häufig sensible personenbezogene Daten. Dies gilt insbesondere für Geräte der Informations- und Telekommunikationstechnik wie Computer und Smartphones. Bitte beachte im eigenen Interesse, dass für die Löschung der Daten auf den zu entsorgenden Altgeräten jeder Endnutzer selbst verantwortlich ist.

### 4. Rücknahmepflicht der Vertreter

Vertreiber mit einer Verkaufsfläche für Elektro- und Elektronikgeräte von mindestens 400 m<sup>2</sup> sowie Vertreiber von Lebensmitteln mit einer Gesamtverkaufsfläche von mindestens 800 m<sup>2</sup>, die mehrmals im Kalenderjahr oder dauerhaft Elektro- und Elektronikgeräte anbieten und auf dem Markt bereitstellen, sind verpflichtet,

- bei der Abgabe eines neuen Elektro- oder Elektronikgerätes an einen Endnutzer ein Altgerät des Endnutzers der gleichen Geräteart, das im Wesentlichen die gleichen Funktionen wie das neue Gerät erfüllt, am Ort der Abgabe oder in unmittelbarer Nähe hierzu unentgeltlich zurückzunehmen und
- auf Verlangen des Endnutzers Altgeräte, die in keiner äußeren Abmessung größer als 25 cm sind, im Einzelhandelsgeschäft oder in unmittelbarer Nähe hierzu unentgeltlich zurückzunehmen; die Rücknahme darf nicht an den Kauf eines Elektro- oder Elektronikgerätes geknüpft werden und ist auf drei Altgeräte pro Geräteart beschränkt.

### 5. Bedeutung des Symbols „durchgestrichene Mülltonne“

Das auf den Elektro- und Elektronikgeräten regelmäßig abgebildete Symbol einer durchgestrichenen Mülltonne weist darauf hin, dass das jeweilige Gerät am Ende seiner Lebensdauer getrennt vom unsortierten Siedlungsabfall zu erfassen ist.



- Hersteller-Registrierungsnummer
- Als Hersteller im Sinne des ElektroG sind wir bei der zuständigen Stiftung Elektro-Altgeräte Register (Nordostpark 72, 90411 Nürnberg) unter der folgenden Registrierungsnummer registriert: WEEE-Reg.-Nr. DE86467979

Whirlpool LAGUNA L / LAGUNA L Mini  
LAGUNA L Kompakt

**HOME** DELUXE  
WIR MACHEN ZUHAUSE

**Home Deluxe GmbH**

**Schanzweg 2**

**32312 Lübbecke**

**Deutschland**

Tel.: +49 (0)5743 6181-0

[www.home-deluxe-gmbh.de](http://www.home-deluxe-gmbh.de)

GA-023-01\_LAGUNA

Whirlpool LAGUNA L / LAGUNA L Mini  
LAGUNA L Kompakt

**HOME** DELUXE  
WIR MACHEN ZUHAUSE

2022/08