

Art.Nr.
5907744901
AusgabeNr.
5907744901_0003
Rev.Nr.
02/12/2025

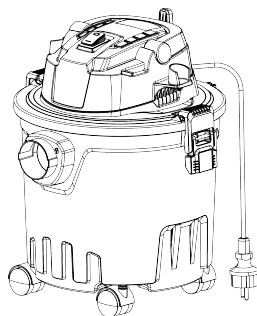

Made in P.R.C.

VC16

DE Elektro-Nass-/Trockensauger Originalbetriebsanleitung.....	6	HR Električni usisivač za mokro/suho čišćenje Prijevod originalnog priručnika za uporabu	104
GB Electric wet / dry vacuum cleaner Translation of the original operating instructions.....	17	SI Akumulatorski sesalnik za mokro/suho sesanje Prevod originalnih navodil za uporabo	112
FR Aspirateur eau et poussière électrique Traduction du mode d'emploi original	25	EE Elektriline määrg-/kuivimur Originaalkasutusjuhendi tõlge	120
IT Aspirapolvere a umido / secco elettronico Traduzione delle istruzioni per l'uso originali	34	LT Elektrinis šlapio / sauso valymo siurblys Originalios eksploataavimo instrukcijos vertimas	128
NL Elektrische nat- en droogstofzuiger Vertaling van de originele gebruiksaanwijzing.....	43	LV Elektriskais putekļsūcējs mitrai / sausai tīrīšanai Oriģinālās lietošanas instrukcijas tulkojums	136
ES Aspirador eléctrico en húmedo/seco Traducción del manual de instrucciones original.....	52	SE Eldriven våt-/torrsug Översättning av originalbruksanvisningen.....	144
PT Aspirador a húmido/seco elétrico Tradução do manual de operação original	61	FI Sähkökäyttöinen märkä-/kuivaimuri Alkuperäisen käyttäjän käsikirjan käännös	152
CZ Elektrický vysavač pro mokré/suché vysávání Překlad originálního provozního návodu	70	DK El-våd-/tørresuger Oversættelse af den originale driftsvejledning.....	160
SK Elektrický mokro/suchý vysávač Preklad originálneho návodu na obsluhu	78	NO Elektrisk våt-/tørstøvsuger Oversettelse av den originale bruksanvisningen.....	168
HU Elektromos nedves/száráz porszívó Az eredeti üzemeltetési útmutató fordítása	86	BG Електрическа прахосмукачка за мокро/сухо почистване Превод на оригиналното ръководство за експлоатация	176
PL Elektryczny odkurzacz do pracy na mokro / sucho Tłumaczenie oryginalnej instrukcji eksploatacji.....	95		

GR	Σκούπα υγρού/στεγνού καθαρισμού ρεύματος Μετάφραση του πρωτοτύπου των οδηγιών χρήσης.....	185
RO	Dispozitiv electric de aspirare umedă / uscată Traducerea instrucțiunilor de utilizare originale	194
RS	Električni usisivač na mokro/suvo Prevod originalnog uputstva za upotrebu	203
TR	Elektrikli yağ ve kuru elektrikli süpürge Orijinal kullanma kılavuzunun çevirisi.....	211

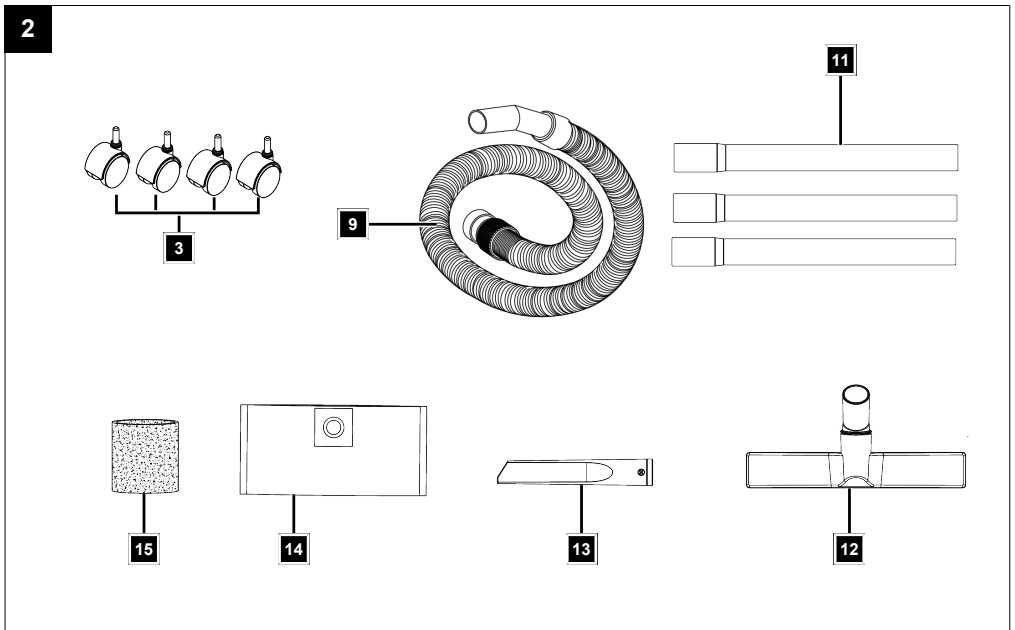
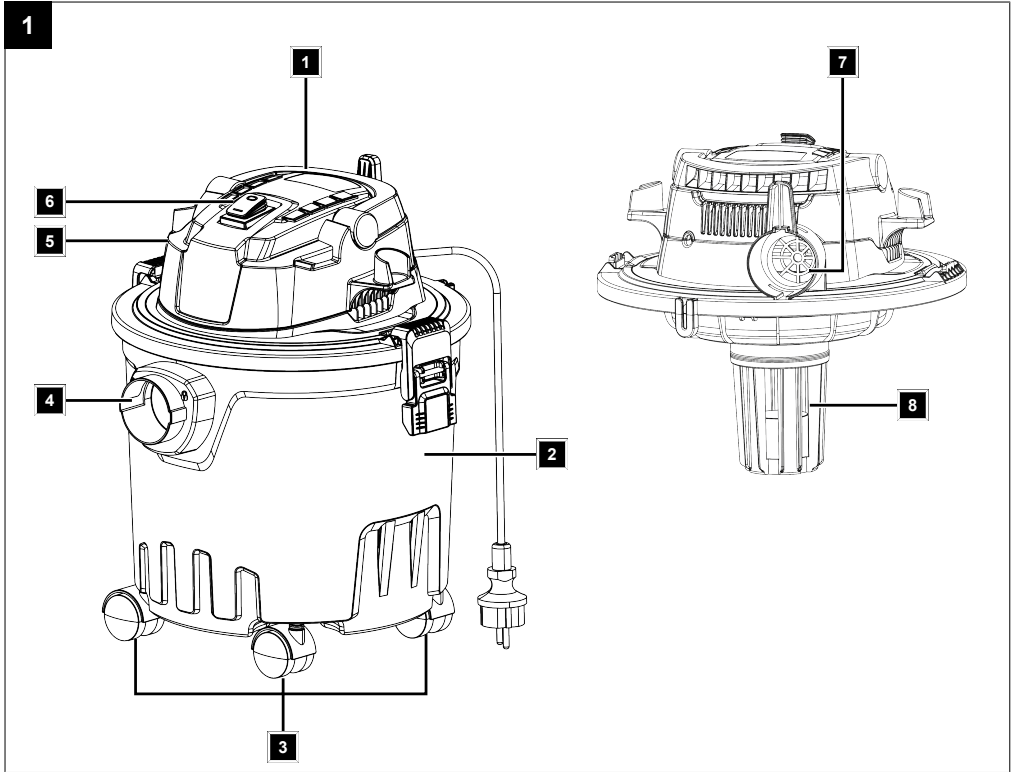

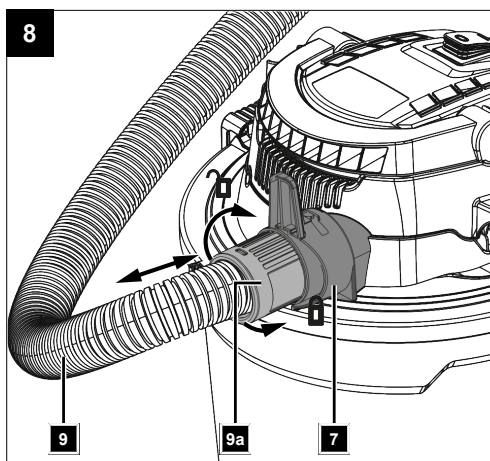
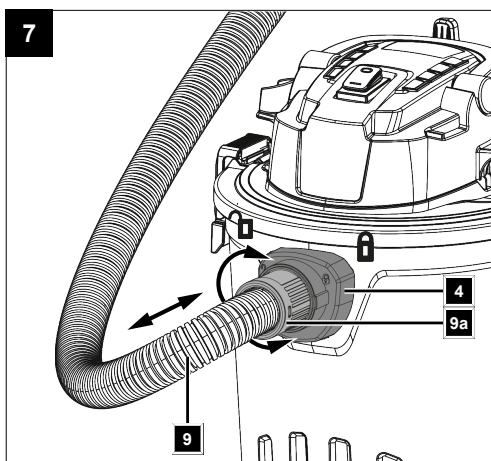
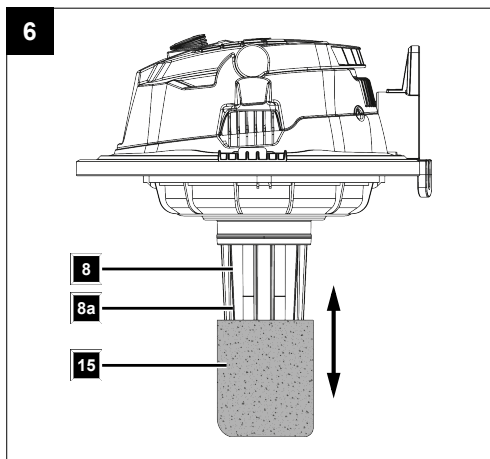
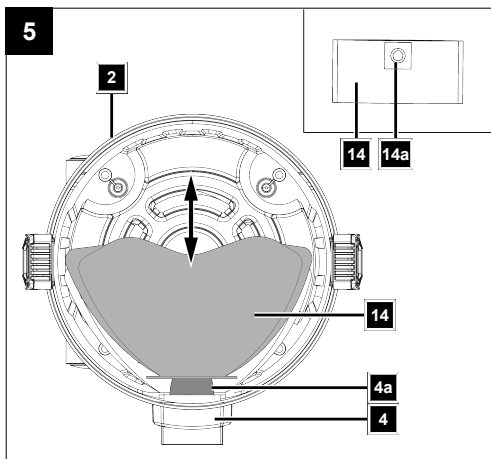
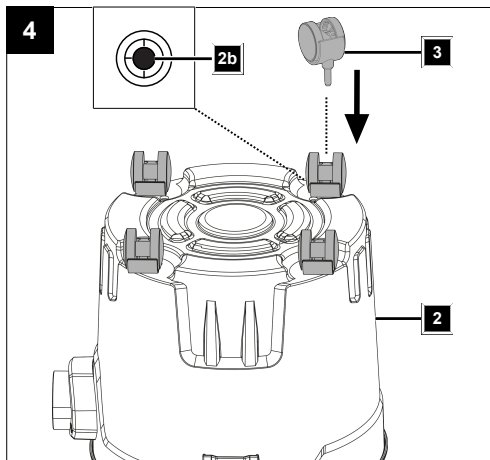
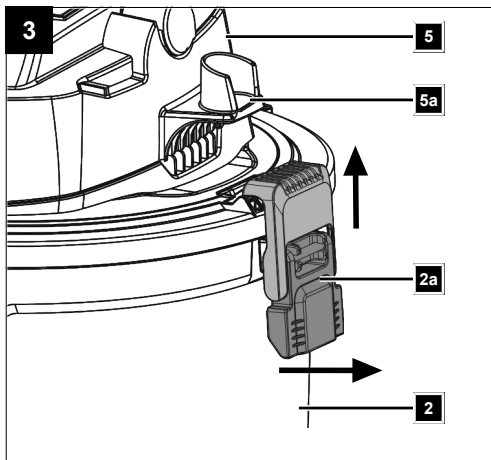

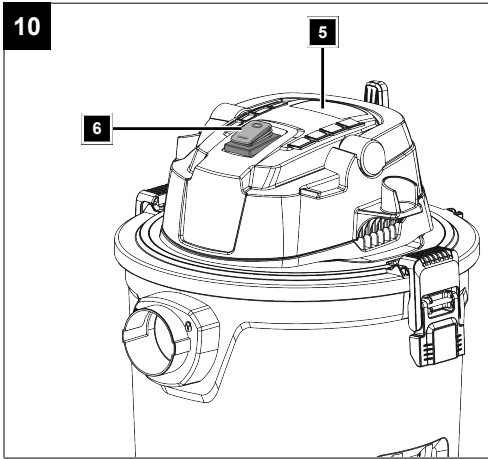
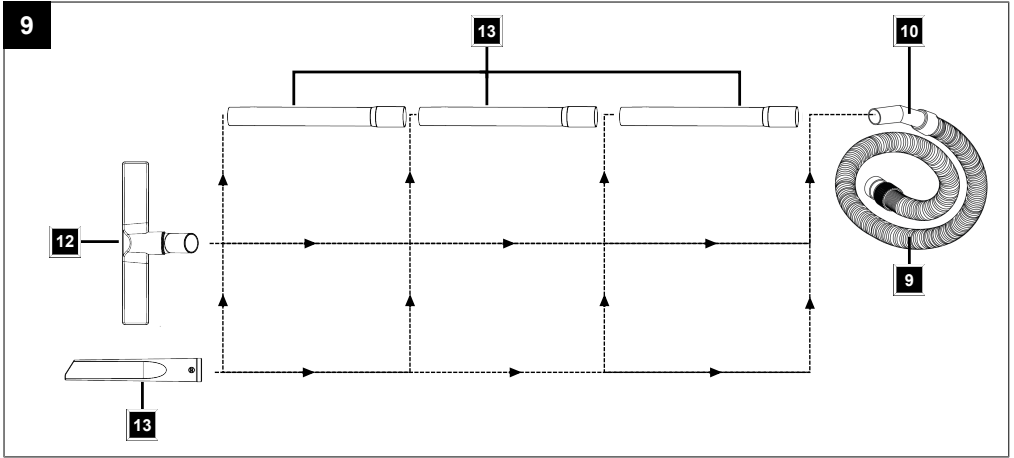



Inhaltsverzeichnis

1	Einleitung	6
2	Produktbeschreibung (Abb. 1-10)	6
3	Lieferumfang (Abb. 2)	6
4	Bestimmungsgemäße Verwendung	7
5	Sicherheitshinweise	7
6	Technische Daten	8
7	Auspacken	8
8	Montage	9
9	Bedienung	10
10	Arbeitshinweise	10
11	Reinigung und Wartung	11
12	Lagerung und Transport.....	12
13	Störungsabhilfe	13
14	Entsorgung und Wiederverwertung.....	13
15	EU-Konformitätserklärung.....	14
16	Explosionszeichnung	219

Erklärung der Symbole auf dem Produkt

Die Verwendung von Symbolen in diesem Handbuch soll Ihre Aufmerksamkeit auf mögliche Risiken lenken. Die Sicherheitssymbole und Erklärungen, die diese begleiten, müssen genau verstanden werden. Die Warnungen selbst beseitigen keine Risiken und können korrekte Maßnahmen zum Verhüten von Unfällen nicht ersetzen.

	Vor Inbetriebnahme Betriebsanleitung und Sicherheitshinweise lesen und beachten!
	Das Produkt entspricht den geltenden europäischen Richtlinien.
	Das Produkt entspricht den geltenden serbischen Richtlinien.

1 Einleitung

Hersteller:

Schepbach GmbH
Günzburger Straße 69
D-89335 Ichenhausen

Verehrter Kunde

Wir wünschen Ihnen viel Freude und Erfolg beim Arbeiten mit Ihrem neuen Produkt.

Hinweis:

Der Hersteller dieses Produkts haftet nach dem geltenden Produkthaftungsgesetz nicht für Schäden, die an diesem Produkt oder durch dieses Produkt entstehen bei:

- Unsachgemäßer Behandlung
- Nichtbeachtung der Betriebsanleitung
- Reparaturen durch Dritte, nicht autorisierte Fachkräfte
- Einbau und Austausch von nicht originalen Ersatzteilen

- Nicht bestimmungsgemäßer Verwendung
- Ausfällen der elektrischen Anlage bei Nichtbeachtung der nationalen elektrischen Vorschriften und Bestimmungen.

Beachten Sie:

Die Betriebsanleitung ist Bestandteil dieses Produkts.

Sie enthält wichtige Hinweise, wie Sie mit dem Produkt sicher, fachgerecht und wirtschaftlich arbeiten, wie Sie Gefahren vermeiden, Reparaturkosten sparen, Ausfallzeiten verringern und die Zuverlässigkeit und Lebensdauer des Produkts erhöhen. Zusätzlich zu den Sicherheitsbestimmungen dieser Betriebsanleitung müssen Sie unbedingt die für den Betrieb des Produkts geltenden Vorschriften Ihres Landes beachten.

Machen Sie sich vor der Benutzung des Produkts mit allen Bediener- und Sicherheitshinweisen vertraut. Betreiben Sie das Produkt nur wie beschrieben und für die angegebenen Einsatzbereiche. Bewahren Sie die Betriebsanleitung gut auf und händigen Sie alle Unterlagen bei Weitergabe des Produkts an Dritte mit aus.

2 Produktbeschreibung (Abb. 1-10)

1. Tragegriff
2. Behälter
- 2a. Verriegelungen
- 2b. Montagelöcher
3. Rollen
4. Sauganschluss
- 4a. Steg
5. Behälterdeckel
- 5a. Halterung
6. Ein-/Ausschalter
7. Blasanschluss
8. Filterkorb
- 8a. Sicherheitsschwimmventil
9. Saugschlauch
- 9a. Schlauchkupplung
10. Handgriff
11. Saugrohr
12. Bodendüse
13. Fugendüse
14. Papierfilterbeutel
- 14a. Dichtungsring
15. Schaumstofffilter

3 Lieferumfang (Abb. 2)

Pos.	Anzahl	Bezeichnung
3.	4 x	Rollen
9.	1 x	Saugschlauch
11.	3 x	Saugrohr
12.	1 x	Bodendüse
13.	1 x	Fugendüse
14.	1 x	Papierfilterbeutel
15.	1 x	Schaumstofffilter
	1 x	Elektro-Nass-/Trockensauger
	1 x	Betriebsanleitung

4 Bestimmungsgemäße Verwendung

Der Nass- und Trockensauger ist geeignet zum Nass- und Trockensaugen unter Verwendung des entsprechenden Filters. Das Produkt ist nicht bestimmt zum Aufsaugen von brennbaren, explosiven oder gesundheitsgefährdenden Stoffen.

Das Produkt darf nur nach seiner Bestimmung verwendet werden. Jede weitere darüber hinausgehende Verwendung ist nicht bestimmungsgemäß. Für daraus hervorgehende Schäden oder Verletzungen aller Art haftet der Benutzer und nicht der Hersteller.

Bestandteil der bestimmungsgemäßen Verwendung ist auch die Beachtung der Sicherheitshinweise, sowie die Montageanleitung und Betriebshinweise in der Betriebsanleitung.

Personen, die das Produkt verwenden und warten, müssen mit dieser vertraut und über mögliche Gefahren unterrichtet sein.

Veränderungen an dem Produkt schließen eine Haftung des Herstellers und daraus entstehende Schäden gänzlich aus.

Das Produkt darf nur mit Originalteilen und Originalzubehör des Herstellers betrieben werden.

Die Sicherheits-, Arbeits- und Wartungsvorschriften des Herstellers sowie die in den Technischen Daten angegebenen Abmessungen müssen eingehalten werden.

Bitte beachten Sie, dass unsere Produkte bestimmungsgemäß nicht für den gewerblichen, handwerklichen oder industriellen Einsatz konstruiert wurden. Wir übernehmen keine Gewährleistung, wenn das Produkt in Gewerbe-, Handwerks- oder Industriebetrieben sowie bei gleichzusetzenden Tätigkeiten eingesetzt wird.

Erklärung der Signalwörter in der Betriebsanleitung

GEFAHR

Signalwort zur Kennzeichnung einer unmittelbar bevorstehenden Gefährdungssituation, die, wenn sie nicht vermieden wird, den Tod oder eine schwere Verletzung zur Folge hat.

WARNUNG

Signalwort zur Kennzeichnung einer möglichen Gefährdungssituation, die, wenn sie nicht vermieden wird, den Tod oder eine schwere Verletzung zur Folge haben könnte.

VORSICHT

Signalwort zur Kennzeichnung einer möglichen Gefährdungssituation, die, wenn sie nicht vermieden wird, eine geringfügige oder mäßige Verletzung zur Folge haben könnte.

ACHTUNG

Signalwort zur Kennzeichnung einer möglichen Gefährdungssituation, die, wenn sie nicht vermieden wird, Sachschäden am Produkt oder Eigentum/Besitz zur Folge haben könnte.

5 Sicherheitshinweise

Allgemeine Sicherheitshinweise für Elektrowerkzeuge

WARNUNG

Lesen Sie alle Sicherheitshinweise, Anweisungen, Bilderungen und technischen Daten, mit denen dieses Elektrowerkzeug versehen ist.

Ver säumnisse bei der Einhaltung der nachfolgenden Anweisungen können elektrischen Schlag, Brand und/oder schwere Verletzungen verursachen.

Bewahren Sie alle Sicherheitshinweise und Anweisungen für die Zukunft auf.

Der in den Sicherheitshinweisen verwendete Begriff „Elektrowerkzeug“ bezieht sich auf netzbetriebene Elektrowerkzeuge (mit Netzleitung) oder auf akkubetriebene Elektrowerkzeuge (ohne Netzleitung).

5.1 Allgemeine Sicherheitshinweise

- Kinder, Personen mit eingeschränkten körperlichen, sensorischen oder geistigen Fähigkeiten oder mit einem Mangel an Erfahrung und Wissen oder Personen, die mit den Anleitungen zur Bedienung der Maschine nicht vertraut sind, nicht erlaubt werden dürfen, die Maschine zu benutzen, dabei können örtliche Vorschriften das Alter des Benutzers einschränken.
- Kinder dürfen nicht mit dem Produkt spielen.
- Reinigung und Benutzerwartung dürfen nicht von Kindern durchgeführt werden.

ACHTUNG

Beim Gebrauch von Elektrogeräten sind zum Schutz gegen elektrischen Schlag, Verletzungs- und Brandgefahr folgende Sicherheitsmaßnahmen zu beachten:

5.2 So vermeiden Sie Unfälle und Verletzungen

- Hinterlassen Sie ein betriebsbereites Produkt nie unbeaufsichtigt am Arbeitsplatz.
- Menschen und Tiere dürfen mit dem Produkt nicht abgesaugt werden.
- Richten Sie das Produkt und die Düsen während des Betriebs keinesfalls auf sich selbst oder andere Personen, insbesondere nicht auf Augen und Ohren. Es besteht Verletzungsgefahr.
- Saugen Sie keine heißen, glühenden, brennbaren, explosiven oder gesundheitsgefährdenden Stoffe auf. Dazu zählen unter anderem hei ße Asche, Benzin, Lösungsmittel, Säuren oder Laugen. Es besteht Brand- und Verletzungsgefahr.

- Prüfen Sie das Produkt und Zubehör regelmäßig auf Beschädigungen. Verwenden Sie kein beschädigtes Produkt oder Zubehör.

5.3 So vermeiden Sie Unfälle und Verletzungen durch elektrischen Schlag

- Schalten Sie das Produkt aus, wenn Sie:
 - das Produkt nicht benutzen, es transportieren oder unbeaufsichtigt lassen.
 - das Produkt kontrollieren, es reinigen oder Blockierungen entfernen.
 - Reinigungs- oder Wartungsarbeiten vornehmen oder Zubehör auswechseln.
 - nach dem Kontakt mit Fremdkörpern oder bei abnormaler Vibration.
- Tauchen Sie das Produkt nicht in Wasser und betreiben Sie es nicht in feuchter Umgebung.
- Tauchen Sie das Produkt zur Reinigung keinesfalls in Wasser oder andere Flüssigkeiten.
- Fassen Sie das Produkt nicht mit feuchten oder nassen Händen an!

5.4 So vermeiden Sie Produktschäden und eventuell daraus resultierende Personenschäden

- Achten Sie darauf, dass das Produkt korrekt zusammengebaut ist und die Filter in der richtigen Position sind.
- Arbeiten Sie nicht ohne Filter. Das Produkt könnte beschädigt werden.
- Benutzen Sie nur Original-Ersatz- und Zubehörteile (siehe „Ersatzteile/Zubehör“), die von unserem Service-Center geliefert und empfohlen werden. Der Einsatz von Fremdteilen führt zum sofortigen Verlust des Garantieanspruches.
- Lassen Sie Reparaturen nur von uns ermächtigten Kundendienststellen ausführen.
- Beachten Sie die Hinweise zur Reinigung und Wartung des Produktes.
- Bewahren Sie das Produkt an einem trockenen Ort und außerhalb der Reichweite von Kindern auf.

Restrisiken

Das Produkt ist nach dem Stand der Technik und den anerkannten sicherheitstechnischen Regeln gebaut. Dennoch können beim Arbeiten einzelne Restrisiken auftreten.

- Gefährdung der Gesundheit durch Strom bei Verwendung nicht ordnungsgemäßer Elektro-Anschlussleitungen.
- Des Weiteren können trotz aller getroffener Vorkehrungen nicht offensichtliche Restrisiken bestehen.
- Restrisiken können minimiert werden, wenn die „Sicherheitshinweise“ und die „Bestimmungsgemäße Verwendung“, sowie die Betriebsanleitung insgesamt beachtet werden.
- Vermeiden Sie eine unbeabsichtigte Inbetriebsetzung des Produkts.

- Halten Sie Ihre Hände vom Arbeitsbereich fern, wenn das Produkt in Betrieb ist.
- Halten Sie die vorgegebenen Wartungs- und Sicherheitshinweise der Betriebsanleitung ein.

⚠️ WARNUNG

Dieses Elektrowerkzeug erzeugt während des Betriebes ein elektromagnetisches Feld. Dieses Feld kann unter bestimmten Umständen aktive oder passive medizinische Implantate beeinträchtigen. Um die Gefahr von ernsthaften oder tödlichen Verletzungen zu verringern, empfehlen wir Personen mit medizinischen Implantaten ihren Arzt und den Hersteller vom medizinischen Implantat zu konsultieren, bevor das Elektrowerkzeug bedient wird.

6 Technische Daten

Bemessungsspannung	220-240 V~/ 50/60 Hz
Nennleistung	1200 W
Schutzklasse	II
Schutzart	IPX4
Länge Netzanschlussleitung	3 m
Behältervolumen	ca. 16 l
Saugdruck	20 kPa
Max. Saugleistung	30 l/s
Schlauchlänge	ca. 1,8 m
Gewicht	ca. 4 kg

Technische Änderungen vorbehalten!

7 Auspacken

⚠️ WARNUNG

Produkt und Verpackungsmaterialien sind kein Kinderspielzeug!

Kinder dürfen nicht mit Kunststoffbeuteln, Folien und Kleinteilen spielen! Es besteht Verschluckungs- und Erstickungsgefahr!

- Öffnen Sie die Verpackung und nehmen Sie das Produkt vorsichtig heraus.
- Entfernen Sie das Verpackungsmaterial sowie Verpackungs- und Transportsicherungen (falls vorhanden).
- Überprüfen Sie, ob der Lieferumfang vollständig ist.
- Kontrollieren Sie das Produkt und die Zubehörteile auf Transportschäden. Etwaige Schäden sofort dem Transportunternehmen melden, mit dem das Produkt angeliefert wurde. Spätere Reklamationen werden nicht anerkannt.
- Bewahren Sie die Verpackung nach Möglichkeit bis zum Ablauf der Garantiezeit auf.
- Machen Sie sich vor dem Einsatz anhand der Betriebsanleitung mit dem Produkt vertraut.
- Verwenden Sie bei Zubehör sowie Verschleiß- und Ersatzteilen nur Originalteile. Ersatzteile erhalten Sie bei Ihrem Fachhändler.
- Geben Sie bei Bestellungen unsere Artikelnummern sowie Typ und Baujahr des Produkts an.

8 Montage

WARNUNG

Verletzungsgefahr!

Stecken Sie den Netzstecker erst in die Steckdose, wenn das Produkt für den Einsatz vorbereitet ist.

- Stellen Sie das Produkt auf eine ebene, gerade Fläche.

8.1 Behälterdeckel (5) befestigen und abnehmen (Abb. 3)

Behälterdeckel abnehmen:

1. Lösen Sie die Verriegelungen (2a).
2. Heben Sie den Behälterdeckel (5) vom Behälter (2) ab.

Behälterdeckel befestigen:

1. Setzen Sie den Behälterdeckel (5) auf den Behälter (2).
2. Befestigen Sie den Behälterdeckel (5) mit den Verriegelungen (2a).
Achten Sie darauf, dass die Verriegelungen (2a) in den Aussparungen am Behälterdeckel (5) sitzen.

8.2 Rollen (3) montieren (Abb. 4)

1. Entfernen Sie den Behälterdeckel (5) wie unter 8.1 beschrieben.
2. Legen Sie den Behälter (2) mit der Unterseite nach oben auf eine feste Unterlage.
3. Setzen Sie die Rollen (3) in die dafür vorhergesehenen Montagelöcher (2b) am Behälter (2).
4. Drücken Sie die Rollen (3) mit leichtem Druck in die Montagelöcher (2b).
5. Drehen Sie den Behälter (2) um und stellen Sie ihn auf die Rollen (3).

8.3 Filter und Filterbeutel (Abb. 1)

Das Produkt hat folgende Filter und Filterbeutel im Lieferumfang enthalten:

Papierfilterbeutel (14)

- Trockensaugen

Schaumstofffilter (15)

- Nass-Saugen

Hinweis:

1. Um die Filter und Filterbeutel zu montieren/demontieren nehmen Sie den Behälterdeckel (5), wie unter 8.1 beschrieben ab.
2. Legen Sie den Behälterdeckel (5) immer mit der Oberseite nach unten ab.
3. Nachdem Sie den gewünschten Filter oder Filterbeutel montiert/demontiert haben, bringen Sie den Behälterdeckel (5) wieder auf dem Behälter (2) an.

8.3.1 Papierfilterbeutel (14) montieren/demontieren (Abb. 5)

Demontieren:

1. Nehmen Sie den Papierfilterbeutel (14) von dem Steg (4a) am Sauganschluss (4) ab.

Montieren:

1. Bringen Sie den Papierfilterbeutel (14) innerhalb des Behälters (2) auf den Steg (4a) am Sauganschluss (4) an.
2. Prüfen Sie, ob der Papierfilterbeutel (14) korrekt installiert ist und der Dichtungsring (14a) den Steg (4a) am Sauganschluss (4) vollständig umschließt.

8.3.2 Schaumstofffilter (15) montieren/demontieren (Abb. 6)

Demontieren:

1. Ziehen Sie den Schaumstofffilter (15) von dem Filterkorb (8).

Montieren:

1. Ziehen Sie den Schaumstofffilter (15) über den Filterkorb (8).
2. Prüfen Sie, ob der Schaumstofffilter (15) korrekt installiert ist und den Filterkorb (8) vollständig umschließt.

8.4 Saugschlauch (9) verbinden

8.4.1 Saugfunktion (Abb. 7)

1. Schieben Sie die Schlauchkupplung (9a) ganz in den Sauganschluss (4).
2. Drehen Sie die Schlauchkupplung (9a) im Uhrzeigersinn, bis sie vollständig eingerastet ist.
3. Prüfen Sie, ob der Saugschlauch (9) korrekt installiert ist, indem Sie leicht an der Schlauchkupplung (9a) ziehen.

8.4.2 Blasfunktion (Abb. 8)

1. Schieben Sie die Schlauchkupplung (9a) ganz in den Blasanschluss (7).
2. Drehen Sie die Schlauchkupplung (9a) im Uhrzeigersinn, bis sie vollständig eingerastet ist.
3. Prüfen Sie, ob der Saugschlauch (9) korrekt installiert ist, indem Sie leicht an der Schlauchkupplung (9a) ziehen.

8.5 Saugschlauch (9) abkoppeln (Abb. 6, 7)

Saugschlauch (9) vom Sauganschluss (4) oder dem Blasanschluss (7) abkoppeln:

1. Drehen Sie die Schlauchkupplung (9a) entgegen dem Uhrzeigersinn.
2. Ziehen Sie die Schlauchkupplung (9a) aus dem Sauganschluss (4) oder dem Blasanschluss (7).

8.6 Düsen (12/13), Saugschlauch (9) und Saugrohre (11) aufbewahren (Abb. 3)

1. Sie können die Düsen (13/14), den Saugschlauch (9) und die Saugrohre (11) in den Halterungen (5a) am Behälterdeckel (5).
2. Das Kabel können Sie an der Halterung am Blasanschluss (7) aufbewahren.

8.7 Saugrohr (11) anbringen (Abb. 9)

1. Bringen Sie ein Saugrohr (11) am Handgriff (10) an. Verbinden Sie die Saugrohre (11) auf die gewünschte Länge.

8.8 Verwendung der verschiedenen Düsen (12/13) (Abb. 8)

Bodendüse (12):

- Saugen von Feststoffen und Flüssigkeiten auf mittleren bis großen Flächen, Teppichen oder Fußmatten.
- Die Bodendüse (12) kann direkt auf den Handgriff (10) oder das Saugrohr (11) aufgesteckt und verwendet werden.
- Bei Bedarf kann sie auch ohne die Verlängerungen genutzt werden.

Fugendüse (13):

- Saugen von Feststoffen und Flüssigkeiten in Fugen, Ecken, Heizkörpern und schwer zugänglichen Stellen.
- Die Fugendüse (13) kann direkt auf den Handgriff (10) oder das Saugrohr (11) aufgesteckt und verwendet werden.

8.8.1 Düse aufstecken (Abb. 8)

1. Stecken Sie die gewünschte Düse (12/13) auf den Handgriff (10) oder das Saugrohr (11) auf.
2. Entfernen Sie die Düse (12/13), indem Sie sie vom Handgriff (10) oder Saugrohr (11) nach vorne abziehen.

9 Bedienung

Die Funktion der Bedienteile entnehmen Sie bitte den nachfolgenden Beschreibungen.

ACHTUNG

Vor der Inbetriebnahme das Produkt unbedingt komplett montieren!

! WARNUNG

Verletzungsfahr!

Stecken Sie den Netzstecker erst in die Steckdose, wenn das Produkt für den Einsatz vorbereitet ist.

9.1 Produkt ein-/ausschalten (Abb. 10)

ACHTUNG

Nicht ohne Filter verwenden!

Einschalten

1. Stecken Sie den Netzstecker in eine ordnungsgemäß abgesicherte Netzsteckdose.
2. Schalten Sie das Produkt ein, indem Sie den Ein-/Ausschalter (6) auf Position I stellen.

Ausschalten

1. Schalten Sie das Produkt aus, indem Sie den Ein-/Ausschalter (6) auf Position 0 stellen.

10 Arbeitshinweise

10.1 Saugfunktion

! WARNUNG

Das Aufsaugen von glühender Asche sowie brennbaren, gesundheitsgefährdenden Stoffen ist verboten. Es besteht Verletzungsgefahr!

ACHTUNG

Feine Stäube, zum Beispiel von Zement, Ruß und Gips, sind zu fein, um aufgesaugt zu werden. Es besteht das Risiko, dass er in den Motor gelangt und diesen beschädigt.

ACHTUNG

Nicht ohne Filter verwenden!

- Stellen Sie das Produkt auf eine ebene, gerade Fläche.
- Saugen Sie keine heißen, glühenden, brennbaren, explosiven oder gesundheitsgefährdenden Stoffe auf. Dazu zählen unter anderem heiße Asche, Benzin, Lösungsmittel, Säuren oder Laugen. Es besteht Brand- und Verletzungsgefahr.
- Schalten Sie bei einer Erwärmung das Produkt aus und ziehen Sie den Netzstecker. Lassen Sie das Produkt im Freien unter Aufsicht abkühlen.
- In Arbeitspausen können Sie das Saugrohr in die Halterung am Behälterdeckel stecken.
- Füllen Sie den Behälter maximal bis zur Hälfte, damit das Sicherheitsschwimmventil (8a) stets frei bleibt.

1. Bringen Sie die Schlauchkupplung (9a) am Sauganschluss (4) an (siehe 8.4.1).
2. Schalten Sie das Produkt ein (siehe 9.1)

10.1.1 Trocken-Saugen (Abb. 1, 2, 9)

Hinweis:

Benutzen Sie kein nasses oder feuchtes Produkt zum Trockensaugen!

1. Setzen Sie den Papierfilterbeutel (14) in den Behälter (2) ein (siehe 8.3.1).
2. Bringen Sie den Schaumstofffilter (15) an (siehe 8.3.2).
3. Schließen Sie die Schlauchkupplung (9a) an dem Sauganschluss (4) an (siehe 8.4).
4. Bringen Sie die Saugrohre (11) an dem Handgriff (10) an (siehe 8.7).

Bodensaugen:

Schließen Sie die Saugrohre (11) und eine der Düsen (12/13) an.

Saugen auf Tischhöhe oder bei engen Platzverhältnissen:

Schließen Sie kein oder ein Saugrohr (11) und eine der Düsen (12/13) an.

5. Halten Sie den Saugschlauch (9) am Handgriff (10) fest.
6. Schalten Sie das Produkt ein (siehe 9.1).
7. Saugen Sie den zu reinigenden Bereich.

8. Schalten Sie das Produkt aus (siehe 9.1).

10.1.2 Nass-Saugen (Abb. 6)

Hinweis:

Ein im Filterkorb integrierter Schwimmer sorgt dafür, dass der Saugkanal automatisch verschlossen wird, sobald der Behälter seine maximale Aufnahmekapazität erreicht hat. In diesem Fall muss das Produkt ausgeschaltet und der Behälter entleert werden, bevor der Betrieb fortgesetzt werden kann.

- Leeren Sie den Behälter (2) bevor Sie Nasssaugen (siehe 11.1.1).
 - Der Behälter (2) eignet sich nicht zur Aufbewahrung von Flüssigkeiten. Leeren Sie nach dem Nass-Saugen den Behälter (2) (siehe 11.1.1).
1. Entfernen Sie den Papierfilterbeutel (14) aus dem Behälter (2) (siehe 8.3.1).
 2. Bringen Sie den Schaumstofffilter (15) an (siehe 8.3.2).
 3. Schließen Sie die Schlauchkupplung (9a) an dem Sauganschluss (4) an (siehe 8.4.1).
 4. Bringen Sie die Saugrohre (11) an dem Handgriff (10) an (siehe 8.7).
Bodensaugen:
 Schließen Sie die Saugrohre (11) und eine der Düsen (12/13) an.
Saugen auf Tischhöhe oder bei engen Platzverhältnissen:
Schließen Sie kein oder ein Saugrohr (11) und eine der Düsen (12/13) an.
 5. Halten Sie den Saugschlauch (9) am Handgriff (10) fest.
 6. Schalten Sie das Produkt ein (siehe 9.1).
 7. Saugen Sie den zu reinigenden Bereich.
 8. Schalten Sie das Produkt aus (siehe 9.1).
 9. Reinigen Sie das Produkt (siehe 11.1).

10.2 Blasfunktion

WARNUNG

Verletzungsgefahr!

Wenn Sie den Luftstrom auf Personen, Tiere oder Gegenstände richten, kann dies zu Verletzungen und Beschädigungen führen.

- Richten Sie den Luftstrom von sich weg.
- Richten Sie den Luftstrom nie auf andere Personen, Tiere oder Gegenstände.
- Blasen Sie keine harten Gegenstände wie Steine oder Äste weg.

1. Setzen Sie den Papierfilterbeutel (14) in den Behälter (2) ein (siehe 8.3.1).
2. Bringen Sie den Schaumstofffilter (15) an (siehe 8.3.2).
3. Bringen Sie die Schlauchkupplung (9a) am Blasananschluss (7) an (siehe 8.4.2).
 Schließen Sie nach Bedarf eine Düse (12/13) an (siehe 8.8.1).

4. Halten Sie den Saugschlauch (9) am Handgriff (10) fest.
5. Schalten Sie das Produkt ein (siehe 9.1).
6. Blasen Sie eine Fläche oder Gegenstände ab.
7. Schalten Sie das Produkt aus (siehe 9.1).
8. Schließen Sie den Saugschlauch (9) an den Sauganschluss (4) an (siehe 8.4.1).

11 Reinigung und Wartung

WARNUNG

Lassen Sie Instandsetzungsarbeiten und Wartungsarbeiten, die nicht in dieser Betriebsanleitung beschrieben sind, von einer Fachwerkstatt durchführen. Benutzen Sie nur originale Ersatzteile.

WARNUNG

Nicht fachgerechte Wartung- oder Reinigungsarbeiten können Verletzungen verursachen!

WARNUNG

Bei Reinigungs-, Instandsetzungs- und Wartungsarbeiten kann das Produkt unerwartet starten und dadurch zu Verletzungen und Verbrennungen führen.

- Schalten Sie das Produkt aus.
- Ziehen Sie den Netzstecker.
- Lassen Sie das Produkt auskühlen.

11.1 Reinigung

1. Tauchen Sie das Produkt zur Reinigung keinesfalls in Wasser oder andere Flüssigkeiten.
2. Spritzen Sie das Produkt nie mit Wasser ab.
3. Halten Sie Schutzvorrichtungen, Luftschlitze und Motoregehäuse so staub- und schmutzfrei wie möglich. Reiben Sie das Produkt mit einem sauberen Tuch ab oder blasen Sie es mit Druckluft bei niedrigem Druck aus. Wir empfehlen, dass Sie das Produkt direkt nach jeder Benutzung reinigen.
4. Lüftungsöffnungen müssen immer frei sein.
5. Verwenden Sie keine Reinigungs- oder Lösungsmittel; diese könnten die Kunststoffteile des Produkts angreifen. Achten Sie darauf, dass kein Wasser in das Produktinnere gelangen kann.

* = nicht zwingend im Lieferumfang enthalten!

11.1.1 Behälter (2) leeren (Abb. 3)

WARNUNG

Leeren und reinigen Sie das Produkt vor und nach dem Gebrauch, um die Ansammlung von Materialien zu vermeiden, die ein Brandrisiko im Produkt darstellen könnten.

1. Entfernen Sie den Behälterdeckel (5) vom Behälter (2) wie unter 8.1 beschrieben.
2. Entleeren Sie den Behälter (2).

11.1.2 Schaumstofffilter (15) reinigen (Abb. 6)

Reinigen Sie bei nachlassender Saugleistung den Schaumstofffilter (15).

Hinweis:

Bevor Sie den Filter wieder einbauen, stellen Sie sicher, dass er trocken ist.

1. Entfernen Sie alle Düsen (12/13), Saugrohre (11) und den Saugschlauch (9) aus der Halterung (5a).
2. Nehmen Sie den Behälterdeckel (5) wie unter 8.1 beschrieben ab.
3. Drehen Sie den Behälterdeckel (5) um.
4. Ziehen Sie den Schaumstofffilter (15) vom Filterkorb (8) ab.
5. Beseitigen Sie den Staub am Schaumstofffilter (15) indem Sie ihn ausschütteln oder gegebenenfalls auswachen.
6. Lassen Sie den Schaumstofffilter (15) an der Luft trocknen, bevor Sie ihn wieder anbringen und erneut verwenden.
7. Bringen Sie den Schaumstofffilter (15) wieder am Filterkorb (8) an.
8. Verschließen Sie den Behälter (2) mit dem Behälterdeckel (5).

11.2 Wartung

1. Kontrollieren Sie das Produkt vor jedem Gebrauch auf offensichtliche Mängel wie lose, abgenutzte oder beschädigte Teile.
2. Überprüfen Sie Abdeckungen und Schutzeinrichtungen auf Beschädigungen und korrekten Sitz. Tauschen Sie diese gegebenenfalls aus.

11.2.1 Schaumstofffilter (15) und Papierfilterbeutel (14) ersetzen (Abb. 5, 6)

1. Entfernen Sie alle Düsen (12/13) und Saugrohre (11) aus der Halterung (5a).
2. Nehmen Sie den Behälterdeckel (5) wie unter 8.1 beschrieben ab.
3. Drehen Sie den Behälterdeckel (5) um.
4. Ziehen Sie den Schaumstofffilter (15) vom Filterkorb (8) ab oder entfernen Sie den Papierfilterbeutel (14) von dem Steg (4a).
5. Bringen Sie den neuen Schaumstofffilter (15) am Filterkorb (8) wie unter 8.3.2 beschrieben an.
6. Um den Papierfilterbeutel (14) zu ersetzen, gehen Sie wie unter 8.3.1 beschrieben vor.
7. Verschließen Sie den Behälter (2) wieder mit dem Behälterdeckel (5).

12 Lagerung und Transport

WARNUNG

Verletzungs- und Verbrennungsgefahr!

Das Produkt kann unerwartet starten und dadurch zu Verletzungen führen.

- Schalten Sie vor allen Reinigungs- und Wartungsarbeiten den Motor aus.
- Lassen Sie den Motor auskühlen.
- Ziehen Sie den Netzstecker.

- Entleeren Sie das Produkt vollständig.
- Reinigen und überprüfen Sie das Produkt auf Schäden.

12.1 Lagerung

Lagern Sie das Produkt und dessen Zubehör an einem dunklen, trockenen und frostfreien sowie für Kinder unzugänglichen Ort.

Die optimale Lagertemperatur liegt zwischen 5°C und 30°C.

Bewahren Sie das Produkt in der Originalverpackung auf. Decken Sie das Produkt ab, um es vor Staub oder Feuchtigkeit zu schützen. Bewahren Sie die Betriebsanleitung bei dem Produkt auf.

12.2 Transport

1. Zum Transportieren des Produkts trennen Sie es vom Stromnetz und stellen es an einem anderen dafür vorgesehenen Bereich auf.
2. Das Produkt darf nur an dem Tragegriff angehoben oder transportiert werden.
3. Heben Sie das Produkt zum Transport über Treppen oder Hindernissen an.
4. Um Beschädigungen und Verletzungen zu verhindern, ist das Produkt beim Transport in Fahrzeugen gegen Umkippen und Verrutschen zu sichern.

13 Störungsabhilfe

Die folgende Tabelle zeigt Fehlersymptome auf und beschreibt, wie Sie Abhilfe schaffen können, wenn Ihr Produkt einmal nicht richtig arbeitet. Wenn Sie das Problem damit nicht lokalisieren und beseitigen können, wenden Sie sich an Ihre Service-Werkstatt.

Störung	Mögliche Ursache	Abhilfe
Produkt läuft nicht.	Produkt ausgeschaltet. Ein-/Ausschalter ausgeschaltet.	Schalten Sie das Produkt am Ein-/Ausschalter ein.
	Beschädigte Netzanschlussleitung.	Schalten Sie das Produkt aus und trennen Sie es vom Netz. Netzanschlussleitung auf Beschädigung kontrollieren. Gegebenenfalls Netzanschlussleitung von einer autorisierten Fachkraft ersetzen lassen.
	Ein-/Ausschalter defekt.	Wenden Sie sich an unseren Servicedienst.
	Motor defekt.	
	Fehlerhafte Spannungsversorgung.	Kontrollieren Sie die elektrische Anlage auf Übereinstimmung mit den Angaben auf dem Typenschild.
Produkt arbeitet mit Unterbrechungen.	Interner Wackelkontakt.	Wenden Sie sich an unseren Servicedienst.
	Ein-/Ausschalter defekt.	
	Behälter nicht verschlossen.	Behälter verschließen.
	Der Behälter ist voll.	Entleeren Sie den Behälter.
	Der Luftweg ist blockiert.	Prüfen Sie die folgenden Teile auf Verstopfung und entfernen Sie die Verstopfungen: <ul style="list-style-type: none"> • Behälter • Saugschlauch • Saugrohr
Der Schaumstofffilter ist verstopft.	Reinigen Sie den Schaumstofffilter.	
Die Saugleistung ist auch nach der Reinigung des Schaumstofffilters reduziert.	Der Schaumstofffilter ist beschädigt.	Ersetzen Sie den Schaumstofffilter.
Das Produkt ist überhitzt.	Der Schaumstofffilter ist verstopft.	Reinigen Sie den Schaumstofffilter.
	Der Papierfilterbeutel ist voll.	Ersetzen Sie den Papierfilterbeutel.
Es tritt Staub aus dem Produkt aus.	Der Behälterdeckel wurde nicht korrekt montiert.	Bringen Sie den Behälterdeckel korrekt an.
Eingesaugtes Material wird am Behälterdeckel wieder ausgeblasen.	Schaumstofffilter beschädigt.	Ersetzen Sie den Schaumstofffilter.
	Es ist kein Filter vorhanden.	Setzen Sie einen Filter ein.

14 Entsorgung und Wiederverwertung

Hinweise zur Verpackung



Die Verpackungsmaterialien sind recycelbar. Bitte Verpackungen umweltgerecht entsorgen.

Hinweise zur Entsorgung von Elektro- und Elektronikgeräte



Elektro- und Elektronik-Altgeräte gehören nicht in den Hausmüll, sondern sind einer getrennten Erfassung bzw. Entsorgung zuzuführen!

- Altbatterien, welche nicht fest im Altgerät verbaut sind, müssen vor Abgabe zerstörungsfrei entnommen werden! Deren Entsorgung wird über das Batteriegesetz geregelt.

- Besitzer bzw. Nutzer von Elektro- und Elektronikgeräten sind nach deren Gebrauch gesetzlich zur Rückgabe verpflichtet.
- Der Endnutzer trägt die Eigenverantwortung für das Löschen seiner personenbezogenen Daten auf dem zu entsorgenden Altgerät!
- Das Symbol der durchgestrichenen Mülltonne bedeutet, dass Elektro- und Elektronikaltgeräte nicht über den Hausmüll entsorgt werden dürfen.
- Elektro- und Elektronikaltgeräte können bei folgenden Stellen unentgeltlich abgegeben werden:
 - Öffentlich-rechtliche Entsorgungs- bzw. Sammelstellen (z. B. kommunale Bauhöfe)
 - Verkaufsstellen von Elektrogeräten (stationär und online), sofern Händler zur Rücknahme verpflichtet sind oder diese freiwillig anbieten.

- Bis zu drei Elektroaltgeräte pro Geräteart, mit einer Kantenlänge von maximal 25 Zentimetern, können Sie ohne vorherigen Erwerb eines Neugerätes vom Hersteller kostenfrei bei diesem abgeben oder einer anderen autorisierten Sammelstelle in Ihrer Nähe zuführen.
- Weitere ergänzende Rücknahmebedingungen der Hersteller und Vertreter erfahren Sie beim jeweiligen Kundenservice.
- Im Falle der Anlieferung eines neuen Elektrogerätes durch den Hersteller an einen privaten Haushalt, kann dieser die unentgeltliche Abholung des Elektroaltgerätes, auf Nachfrage vom Endnutzer, veranlassen. Setzen Sie sich hierzu mit dem Kundenservice des Herstellers in Verbindung.
- Diese Aussagen gelten nur für Geräte, die in den Ländern der Europäischen Union installiert und verkauft werden und die der Europäischen Richtlinie 2012/19/EU unterliegen. In Ländern außerhalb der Europäischen Union können davon abweichende Bestimmungen für die Entsorgung von Elektro- und Elektronik-Altgeräten gelten.

15 EU-Konformitätserklärung

Originalkonformitätserklärung

Hersteller:

Scheppach GmbH
Günzburger Straße 69
D-89335 Ichenhausen

Wir erklären in alleiniger Verantwortung, dass das hier beschriebene Produkt mit den geltenden Richtlinien und Normen übereinstimmt.

Marke: **SCHEPPACH**
Art.-Bezeichnung: **ELEKTRO-NASS-/
TROCKENSAUGER – VC16**
Art.-Nr. **5907744901**

EU-Richtlinien:

2014/30/EU, 2014/35/EU, 2011/65/EU*

* Der oben beschriebene Gegenstand der Erklärung erfüllt die Vorschriften der Richtlinie 2011/65/EU des Europäischen Parlaments und des Rates vom 8. Juni 2011 zur Beschränkung der Verwendung bestimmter gefährlicher Stoffe in Elektro- und Elektronikgeräten.

Angewandte Normen:

EN 60335-1:2012+A11:2014+A13:2017+A1:2019+A14:2019+A2:2019+A15:2021+A16:2023;
EN IEC 60335-2-2:2023+A11:2023;
EN 62233:2008; EN 61000-3-3:2013+A1:2019+A2:2021;
EN IEC 61000-3-2:2019+A1:2021;
EN IEC 55014-1:2021;
EN IEC 55014-2:2021;

Dokumentationsbevollmächtigter:

Dawid Hudzik
Günzburger Str. 69
D-89335 Ichenhausen
Ichenhausen, 02.12.2025

Simon Schünk
Division Manager Product Center

Andreas Pecher
Head of Project Management

Garantiebedingungen

Revisionsdatum 26.11.2021

Sehr geehrte Kundin, sehr geehrter Kunde,

unsere Produkte unterliegen einer strengen Qualitätskontrolle. Sollte ein Gerät dennoch nicht einwandfrei funktionieren, bedauern wir dies sehr und bitten Sie, sich an unseren Servicedienst unter der unten angegebenen Adresse zu wenden. Gerne stehen wir Ihnen auch telefonisch über die Servicrufnummer zur Verfügung. Die nachfolgenden Hinweise sollen Ihnen für eine problemlose Bearbeitung und Regulierung im Schadensfall dienen.

Für die Geltendmachung von Garantieansprüchen - innerhalb Deutschland - gilt folgendes:

1. **Diese Garantiebedingungen** regeln unsere zusätzlichen Hersteller-Garantieleistungen für Käufer (private Endverbraucher) von Neugeräten. Die gesetzlichen Gewährleistungsansprüche werden von dieser Garantie nicht berührt. Für diese ist der Händler zuständig, bei dem Sie das Produkt erworben haben.
2. **Die Garantieleistung** erstreckt sich ausschließlich auf Mängel an einem von Ihnen erworbenen neuen Gerät, die auf einem Material- oder Herstellungsfehler beruhen und ist - nach unserer Wahl - auf die unentgeltliche Reparatur solcher Mängel oder den Austausch des Gerätes beschränkt (ggf. auch Austausch mit einem Nachfolgemodell). Ersetzte Geräte oder Teile gehen in unser Eigentum über. Bitte beachten Sie, dass unsere Geräte bestimmungsgemäß nicht für den gewerblichen, handwerklichen oder beruflichen Einsatz konstruiert wurden. Ein Garantiefall kommt daher nicht zustande, wenn das Gerät innerhalb der Garantiezeit in Gewerbe-, Handwerks- oder Industriebetrieben verwendet wurde oder einer gleichzusetzenden Beanspruchung ausgesetzt war.
3. **Von unseren Garantieleistungen ausgenommen sind:**
 - Schäden am Gerät, die durch Nichtbeachtung der Montageanleitung, nicht fachgerechte Installation, Nichtbeachtung der Bedienungsanleitung (z.B. Anschluss an eine falsche Netzspannung oder Stromart) bzw. der Wartungs- und Sicherheitsbestimmungen oder durch Einsatz des Gerätes unter ungeeigneten Umweltbedingungen sowie durch mangelnde Pflege und Wartung entstanden sind.
 - Schäden am Gerät, die durch missbräuchliche oder unsachgemäße Anwendungen (wie z.B. Überlastung des Gerätes oder Verwendung von nicht zugelassenen Werkzeugen bzw. Zubehör), Eindringen von Fremdkörpern in das Gerät (wie z.B. Sand, Steine oder Staub), Transportschäden, Gewaltanwendung oder Fremdeinwirkungen (wie z. B. Schäden durch Herunterfallen) entstanden sind.
 - Schäden am Gerät oder an Teilen des Geräts, die auf einen bestimmungsgemäßen, üblichen (betriebsbedingten) oder sonstigen natürlichen Verschleiß zurückzuführen sind sowie Schäden und/oder Abnutzung von Verschleißteilen.
 - Mängel am Gerät, die durch Verwendung von Zubehör-, Ergänzungs- oder Ersatzteilen verursacht wurden, die keine Originalteile sind oder nicht bestimmungsgemäß verwendet werden.
 - Geräte, an denen Veränderungen oder Modifikationen vorgenommen wurden.
 - Geringfügige Abweichungen von der Soll-Beschaffenheit, die für Wert und Gebrauchstauglichkeit des Geräts erheblich sind.
 - Geräte an denen eigenmächtig Reparaturen oder Reparaturen, insbesondere durch einen nicht autorisierten Dritten, vorgenommen wurden.
 - Wenn die Kennzeichnung am Gerät bzw. die Identifikationsinformationen des Produktes (Maschinenaufkleber) fehlen oder unlesbar sind.
 - Geräte, die eine starke Verschmutzung aufweisen und daher vom Servicepersonal abgelehnt werden.

Schadensersatzansprüche sowie Folgeschäden sind von dieser Garantieleistung generell ausgeschlossen.

4. **Die Garantiezeit** beträgt regulär **24 Monate*** (12 Monate bei Batterien / Akkus) und beginnt mit dem Kaufdatum des Gerätes. Maßgeblich ist das Datum auf dem Original-Kaufbeleg. Garantieansprüche müssen jeweils nach Kenntniserlangung unverzüglich erhoben werden. Die Geltendmachung von Garantieansprüchen nach Ablauf der Garantiezeit ist ausgeschlossen. Die Reparatur oder der Austausch des Gerätes führt weder zu einer Verlängerung der Garantiezeit noch wird eine neue Garantiezeit durch diese Leistung für das Gerät oder für etwaige eingebaute Ersatzteile in Gang gesetzt. Dies gilt auch bei Einsatz eines Vor-Ort-Services. Das betroffene Gerät ist in gesäubertem Zustand zusammen mit einer Kopie des Kaufbelegs, - hierin enthalten die Angaben zum Kaufdatum und der Produktbezeichnung - der Kundendienststelle vorzulegen bzw. einzusenden. Wird ein Gerät unvollständig, ohne den kompletten Lieferumfang eingeschendet, wird das fehlende Zubehör wertmäßig in Anrechnung / Abzug gebracht, falls das Gerät ausgetauscht wird oder eine Rückerstattung erfolgt. Teilweise oder komplett zerlegte Geräte können nicht als Garantiefall akzeptiert werden. Bei nicht berechtigter Reklamation bzw. außerhalb der Garantiezeit trägt der Käufer generell die Transportkosten und das Transportrisiko. **Einen Garantiefall melden Sie bitte vorab bei der Servicestelle (s.u.) an.** In der Regel wird vereinbart, dass das defekte Gerät mit einer kurzen Beschreibung der Störung per Abhol-Service (nur in Deutschland) oder - im Reparaturfall außerhalb des Garantiezeitraums - ausreichend frankiert, unter Beachtung der entsprechenden Verpackungs- und Versandrichtlinien, an die unten angegebene Serviceadresse eingeschendet wird. **Beachten Sie bitte, dass Ihr Gerät (modellabhängig) bei Rücklieferung, aus Sicherheitsgründen - frei von allen Betriebsstoffen ist.** Das an unser Service-Center eingeschickte Produkt, muss so verpackt sein, dass Beschädigungen am Reklamationsgerät auf dem Transportweg vermieden werden. Nach erfolgter Reparatur / Austausch senden wir das Gerät frei an Sie zurück. Können Produkte nicht repariert oder ausgetauscht werden, kann

nach unserem eigenen freien Ermessen ein Geldbetrag bis zur Höhe des Kaufpreises des mangelhaften Produkts erstattet werden, wobei ein Abzug aufgrund von Abnutzung und Verschleiß berücksichtigt wird. Diese Garantieleistungen gelten nur zugunsten des privaten Erstkäufers und sind nicht abtret- oder übertragbar.

5. **Für die Geltendmachung** Ihres Garantieanspruches **kontaktieren Sie bitte unser Service-Center.**

Bitte verwenden Sie vorzugsweise unser Formular auf unserer Homepage:

<https://www.scheppach.com/de/service>

Bitte senden Sie uns keine Geräte ohne vorherige Kontaktaufnahme und Anmeldung bei unserem Service-Center.

Für die Inanspruchnahme dieser Garantiezusagen ist der Erstkontakt mit unserem Service-Center zwingende Voraussetzung.



6. **Bearbeitungszeit** - Im Regelfall erledigen wir Reklamationssendungen innerhalb 14 Tagen nach Eingang in unserem Service-Center.

Sollte in Ausnahmefällen die genannte Bearbeitungszeit überschritten werden, so informieren wir Sie rechtzeitig.

7. **Verschleißteile** - Verschleißteile sind: a) mitgelieferte, an- und/oder eingebaute Batterien / Akkus sowie b) alle modellabhängigen Verschleißteile (siehe Bedienungsanleitung). Von der Garantieleistung ausgeschlossen sind tief entladene bzw. an Gehäuse und oder Batteriepolen beschädigte Batterien / Akkus.

8. **Kostenvoranschlag** - Von der Garantieleistung nicht oder nicht mehr erfasste Geräte reparieren wir gegen Berechnung. Auf Nachfrage bei unserem Service-Center können Sie die defekten Geräte für einen Kostenvoranschlag ein-senden und ggf. dem Service-Center schriftlich (per Post, eMail) die Reparaturfreigabe erteilen. Ohne Reparaturfrei-gabe erfolgt keine weitere Bearbeitung.

9. **Andere Ansprüche**, als die oben genannten, können nicht geltend gemacht werden.

Die Garantiebedingungen gelten nur in der jeweils aktuellen Fassung zum Zeitpunkt der Reklamation und können ggf. unserer Homepage (www.scheppach.com) entnommen werden. Bei Übersetzungen ist stets die deutsche Fassung maß-geblich.

Scheppach GmbH · Günzburger Str. 69 · 89335 Ichenhausen (Deutschland) · www.scheppach.com

Telefon: +800 4002 4002 (Service-Hotline/Freecall Rufnummer dt. Festnetz**) · Telefax +49 [0] 8223 4002 20 ·

E-Mail: service@scheppach.com · Internet: <http://www.scheppach.com>

* Produktabhängig auch über 24 Monate; länderbezogen können erweiterte Garantieleistungen gelten

** Verbindungskosten: kostenlos aus dem deutschen Festnetz

Änderungen dieser Garantiebedingungen ohne Voranmeldung behalten wir uns jederzeit vor.



**Ersatzteile
Zubehör**



Reparatur



Kontakt





Dokumente

Table of contents

1	Introduction	17
2	Product description (Fig. 1-10).....	17
3	Scope of delivery (Fig. 2)	17
4	Proper use.....	17
5	Safety instructions.....	18
6	Technical data.....	19
7	Unpacking	19
8	Assembly.....	19
9	Operation	20
10	Working instructions.....	21
11	Cleaning and maintenance	22
12	Storage and transport	22
13	Troubleshooting	23
14	Disposal and recycling	23
15	EU Declaration of Conformity.....	24
16	Exploded view	219

Explanation of the symbols on the product

Symbols are used in this manual to draw your attention to potential hazards. The safety symbols and the accompanying explanations must be fully understood. The warnings themselves will not rectify a hazard and cannot replace proper accident prevention measures.

	Before commissioning, read and observe the operating manual and safety instructions!
	The product complies with the applicable European directives.
	The product complies with the applicable Serbian directives.

1 Introduction

Manufacturer:

Schepbach GmbH
Günzburger Straße 69
D-89335 Ichenhausen

Dear Customer

We hope your new product brings you much enjoyment and success.

Note:

In accordance with the applicable product liability laws, the manufacturer of this product assumes no liability for damage to the product or caused by the product arising from:

- Improper handling
- Failure to comply with the operating manual
- Repairs carried out by third parties, unauthorised specialists
- Installing and replacing non-original spare parts

- Improper use
- Failures of the electrical system due to failure to observe the national electrical requirements and regulations.

Note:

The operating manual is part of this product.

It includes important instructions for the safe, proper and economic operation of the product, for avoiding danger, for minimising repair costs and downtimes and for increasing the reliability and extending the service life of the product. In addition to the safety instructions in this operating manual, you must also observe the regulations applicable to the operation of the product in your country.

Familiarise yourself with all operating and safety instructions before using the product. Only operate the product as described and for the specified areas of application. Keep the operating manual in a good place and hand over all documents when passing the product on to third parties.

2 Product description (Fig. 1-10)

1. Carrying handle
2. Container
- 2a. Locking mechanisms
- 2b. Mounting holes
3. Castors
4. Suction connection
- 4a. Fitting port
5. Container cover
- 5a. Holder
6. On/off switch
7. Blast connection
8. Filter cage
- 8a. Safety float valve
9. Vacuum hose
- 9a. Hose coupling
10. Handle
11. Suction pipe
12. Floor nozzle
13. Joint nozzle
14. Paper filter bag
- 14a. Sealing ring
15. Foam filter

3 Scope of delivery (Fig. 2)

Item	Quantity	Designation
3.	4 x	Castors
9.	1 x	Vacuum hose
11.	3 x	Suction pipe
12.	1 x	Floor nozzle
13.	1 x	Joint nozzle
14.	1 x	Paper filter bag
15.	1 x	Foam filter
	1 x	Electric wet / dry vacuum cleaner
	1 x	Operating manual

4 Proper use

The wet and dry vacuum cleaner is suitable for wet and dry vacuuming using the appropriate filter. The product is not intended for vacuuming flammable, explosive or harmful substances.

The product may only be used in the intended manner. Any use beyond this is improper. The user, not the manufacturer, is responsible for damages or injuries of any type resulting from this.

An element of the intended use is also the observance of the safety instructions, as well as the assembly instructions and operating information in the operating manual.

Persons who operate and maintain the product must be familiar with the manual and must be informed about potential dangers.

The liability of the manufacturer and resulting damages are excluded in the event of modifications of the product.

The product may only be operated with original parts and original accessories from the manufacturer.

The safety, operating and maintenance specifications of the manufacturer, as well as the dimensions specified in the technical data, must be observed.

Please note that our products were not designed with the intention of use for commercial or industrial purposes. We assume no guarantee if the product is used in commercial or industrial applications, or for equivalent work.

Explanation of the signal words in the operating manual

DANGER

Signal word to indicate an imminently hazardous situation which, if not avoided, will result in death or serious injury.

WARNING

Signal word to indicate a potentially hazardous situation which, if not avoided, could result in death or serious injury.

CAUTION

Signal word to indicate a potentially hazardous situation which, if not avoided, could result in minor or moderate injury.

ATTENTION

Signal word to indicate a potentially hazardous situation which, if not avoided, could result in product or property damage.

5 Safety instructions

General power tool safety warnings

WARNING

Read all safety warnings, instructions, illustrations and specifications provided with this power tool.

Failure to follow all instructions listed below may result in electric shock, fire and/or serious injury.

Save all warnings and instructions for future reference.

The term "power tool" in the warnings refers to your mains-operated (corded) power tool or battery-operated (cordless) power tool.

5.1 General safety instructions

- Children, persons with reduced physical, sensory or mental capabilities or lack of experience and knowledge, or persons unfamiliar with the instructions for operating the machine are not allowed to use the machine. Local regulations may restrict the age of the user.
- Children may not play with the Product.
- Cleaning and user maintenance must not be carried out by children.

ATTENTION

The following safety measures for protection against electric shock, and the risk of injury and fire must be observed when using electric tools:

5.2 It will help you avoid accidents and injuries

- Never leave a product ready for operation unattended at the workplace.
- People and animals must not be suctioned with the product.
- Never point the product or nozzles at yourself or others, especially your eyes and ears, during operation. There is a danger of injury.
- Do not suck up any hot, glowing, flammable, explosive or hazardous substances. These include hot ash, petrol, solvents, acids or alkalis. There is a risk of fire and injury.
- Check the product and accessories regularly for damage. Do not use a damaged product or accessories.

5.3 To avoid accidents and injuries due to electric shock

- Switch off the product:
 - when the product is not in use, is being transported or is unattended.
 - when checking the device, it is raining or when removing blockages.
 - when cleaning or performing maintenance or changing accessories.
 - after contact with foreign objects or in the event of abnormal vibrations.
- Do not immerse the product in water and do not operate it in a damp environment.
- Never immerse the product in water or other liquids for cleaning.
- Do not touch the product with damp or wet hands!

5.4 This way, product damage and any resulting personal injury can be avoided

- Ensure that the product is correctly assembled and that the filters are in the correct position.
- Do not work without a filter. The product may become damaged.
- Only use original spare parts and accessories (see "Spare parts/accessories") supplied and recommended by our Service Centre. Using third-party parts leads to a loss of guarantee claims.
- Only have repairs carried out by authorised service centres.
- Follow the instructions for cleaning and maintaining the product.
- Store the product in a dry place and out of reach of children.

Residual risks

The product has been built according to state-of-the-art and the recognised technical safety rules.

However, individual residual risks can arise during operation.

- Health hazard due to electrical power, with the use of improper electrical connection cables.
- Furthermore, despite all precautions having been met, some non-obvious residual risks may still remain.
- Residual risks can be minimised if the "Safety Instructions" and the "Intended Use" together with the operating manual as a whole are observed.
- Prevent the product being unintentionally started up.
- Keep your hands away from the working area when the product is in operation.
- Comply with the stipulated maintenance and safety instructions in the operating instructions.

WARNING

This power tool generates an electromagnetic field during operation. This field can impair active or passive medical implants under certain circumstances. In order to prevent the risk of serious or deadly injuries, we recommend that persons with medical implants consult with their physician and the manufacturer of the medical implant prior to operating the power tool.

6 Technical data

Rated voltage	220-240 V~/ 50/60 Hz
Nominal power	1200 W
Protection class	II
Protection category	IPX4
Length of mains connection cable	3 m
Container volume	approx. 16 l
Suction pressure	20 kPa
Max. suction power	30 l/s
Hose length	approx. 1.8 m

Weight	approx. 4 kg
--------	--------------

Subject to technical changes!

7 Unpacking

WARNING

The product and the packaging material are not children's toys!

Do not let children play with plastic bags, films or small parts! There is a danger of choking or suffocating!

- Open the packaging and carefully remove the product.
- Remove the packaging material, as well as the packaging and transport safety devices (if present).
- Check whether the scope of delivery is complete.
- Check the product and accessory parts for transport damage. Immediately report any damage to the transport company that delivered the Product. Later claims will not be recognised.
- If possible, keep the packaging until the expiry of the warranty period.
- Familiarise yourself with the product by means of the operating manual before using for the first time.
- With accessories as well as wearing parts and replacement parts use only original parts. Spare parts can be obtained from your specialist dealer.
- When ordering please provide our article number as well as type and year of manufacture for the product.

8 Assembly

WARNING

Danger of injury!

Do not insert the mains plug into the socket until you are ready to use the product.

- Place the product on a level, even surface.

8.1 Attaching and removing the container cover (5) (Fig. 3)

Removing the container cover:

1. Loosen the latches (2a).
2. Lift the container cover (5) from the container (2).

Attaching the container cover:

1. Place the container cover (5) on the container (2).
2. Fasten the container cover (5) with the latches (2a). Ensure that the latches (2a) latch into the recesses in the container cover (5).

8.2 Fitting the rollers (3) (Fig. 4)

1. Remove the container cover (5) as described in 8.1.
2. Set the container down (2) on a solid surface with the underside facing upwards.
3. Place the rollers (3) into the assembly holes (2b) provided on the container (2).
4. Gently press the rollers (3) into the assembly holes (2b).

- Flip the container (2) and place it on the rollers (3).

8.3 Filter and filter bag (Fig. 1)

The product has the following filter and filter bag included in the scope of delivery:

Paper filter bag (14)

- Dry vacuuming

Foam filter (15)

- Wet vacuuming

Note:

- In order to fit/remove the filter and filter bag, remove the container cover (5) as described under 8.1.
- Always set down the container cover (5) with the top facing downwards.
- After you have assembled/removed the desired filter and filter bag, reattach the container cover (5) to the container (2).

8.3.1 Fitting/removing the paper filter bag (14) (Fig. 5)

Removing:

- Remove the paper filter bag (14) from the bar (4a) on the suction connection (4).

Assembling:

- Attach the paper filter bag (14) to the bar (4a) on the suction connection (4) inside the container (2).
- Check that the paper filter bag (14) is installed correctly and the sealing ring (14a) fully envelopes the bar (4a) on the suction connection (4).

8.3.2 Fitting/removing the foam filter (15) (Fig. 6)

Removing:

- Remove the foam filter (15) from the filter cage (8).

Assembling:

- Remove the foam filter (15) over the filter cage (8).
- Check that the foam filter (15) is installed correctly and fully envelopes the filter cage (8).

8.4 Connecting the suction hose (9)

8.4.1 Suction function (Fig. 7)

- Push the hose coupling (9a) fully into the suction connection (4).
- Turn the hose coupling (9a) clockwise until it fully engages.
- Check that the suction hose (9) is installed correctly by gently pulling on the hose coupling (9a).

8.4.2 Blast function (Fig. 8)

- Push the hose coupling (9a) fully into the blowing connection (7).
- Turn the hose coupling (9a) clockwise until it fully engages.
- Check that the suction hose (9) is installed correctly by gently pulling on the hose coupling (9a).

8.5 Uncoupling the suction hose (9) (Fig. 6, 7)

Uncouple the suction hose (9) from the suction connection (4) or the blast connection (7):

- Turn the hose coupling (9a) counter-clockwise.
- Pull the hose coupling (9a) out of the suction connection (7) or the blowing connection (4).

8.6 Store nozzles (12/13), suction hose (9) and suction pipes (11) (Fig. 3)

- The nozzles (13/14), the suction hose (9) and the suction pipes (11) can be stored in the holders (5a) on the container cover (5).
- You can store the cable on the holder on the blowing connection (7).

8.7 Attaching the suction pipe (11) (Fig. 9)

- Attach a suction pipe (11) to the handle (10). Connect the suction pipe (11) at the desired length.

8.8 Using the various nozzles (12/13) (Fig. 8)

Floor nozzle (12):

- Vacuuming of solid materials and liquids on medium to large surfaces, carpets or floor mats.
- The floor nozzle (12) can be attached directly to the handle (10) or the suction pipe (11) and used.
- If required, it can also be used without the extensions.

Joint nozzle (13):

- Vacuuming of solid materials and liquids in joints, corners, radiators and hard-to-reach areas.
- The joint nozzle (13) can be attached directly to the handle (10) or the suction pipe (11) and used.

8.8.1 Fitting the nozzle (Fig. 8)

- Insert the desired nozzle (12/13) into the handle (10) or the suction pipe (11).
- Remove the nozzle (12/13) by pulling it forward from the handle (10) or suction pipe (11).

9 Operation

Please refer to the following descriptions for the function of the controls.

ATTENTION

Always make sure the product is fully assembled before commissioning!

⚠ WARNING

Danger of injury!

Do not insert the mains plug into the socket until you are ready to use the product.

9.1 Switching the product on/off (Fig. 10)

ATTENTION

Do not use without a filter!

Switching on

1. Insert the mains plug into a properly fused mains socket.
2. Switch the product on by setting the on/off switch (6) to the "I" position.

Switching off

1. Switch the product off by setting the on/off switch (6) to the "0" position.

10 Working instructions

10.1 Suction function

WARNING

Vacuating glowing ash as well as flammable, hazardous substances is prohibited. There is a danger of injury!

ATTENTION

Fine dusts, such as those from cement, soot and plaster, are too fine to be absorbed. There is a risk that it could get into the motor and damage it.

ATTENTION

Do not use without a filter!

- Place the product on a level, even surface.
 - Do not suck up any hot, glowing, flammable, explosive or hazardous substances. These include hot ash, petrol, solvents, acids or alkalis. There is a risk of fire and injury.
 - If the products heats up switch the product off and pull out the mains plug. Let the product cool down outdoors under supervision.
 - During breaks, the suction tube can be stored in the holder on the container lid.
 - Fill the container no more than half way so that the safety float valve (8a) always remains free.
1. Attach the hose coupling (9a) to the suction connection (4) (see 8.4.1).
 2. Switch on the product (see 9.1)

10.1.1 Dry vacuuming (Fig. 1, 2, 9)

Note:

Do not use a wet or damp product for dry vacuuming!

1. Insert the paper filter bag (14) into the container (2) (see 8.3.1).
 2. Fit the foam filter (15) (see 8.3.2).
 3. Connect the hose coupling (9a) to the suction connection (4) (see 8.4).
 4. Fit the suction pipe (11) to the handle (10) (see 8.7).
- Floor vacuuming:**
Connect the suction pipes (11) and one of the nozzles

(12/13). Vacuuming at table height or in confined spaces:

Connect one of the nozzles (12/13) directly (with no suction pipe) or with only one suction pipe (11).

5. Hold the suction pipe (9) handle (10) firmly.
6. Switch the product on (see 9.1).
7. Vacuum the area to be cleaned.
8. Switch the product off (see 9.1).

10.1.2 Wet vacuuming (Fig. 6)

Note:

A float integrated in the filter basket ensures that the suction channel is automatically closed as soon as the container has reached its maximum capacity. In this case, the product must be switched off and the container emptied before operation can be continued.

- Empty the container (2) before wet vacuuming (see 11.1.1).
 - The container (2) is not suitable for storing liquids. Empty the container (2) after wet vacuuming (see 11.1.1).
1. Remove the paper filter bag (14) from the container (2) (see 8.3.1).
 2. Fit the foam filter (15) (see 8.3.2).
 3. Connect the hose coupling (9a) to the suction connection (4) (see 8.4.1).
 4. Fit the suction pipe (11) to the handle (10) (see 8.7).

Floor vacuuming:

Connect the suction pipes (11) and one of the nozzles (12/13).

Vacuating at table height or in confined spaces: Connect one of the nozzles (12/13) directly (with no suction pipe) or with only one suction pipe (11).

5. Hold the suction pipe (9) handle (10) firmly.
6. Switch on the product (see 9.1).
7. Vacuum the area to be cleaned.
8. Switch off the product (see 9.1).
9. Clean the product (see 11.1).

10.2 Blast function

WARNING

Danger of injury!

If you direct the airflow at people, animals or objects, this can cause injury and damage.

- Direct the air flow away from you.
- Never direct the airflow at other people, animals or objects.
- Do not blow away hard objects such as stones or branches.

1. Insert the paper filter bag (14) into the container (2) (see 8.3.1).
2. Fit the foam filter (15) (see 8.3.2).
3. Fit the hose coupling (9a) to the blowing connection (7) (see 8.4.2).
Connect a nozzle (12/13) if required (see 8.8.1).
4. Hold the suction pipe (9) handle (10) firmly.

5. Switch on the product (see 9.1).
6. Blow off a surface or objects.
7. Switch off the product (see 9.1).
8. Connect the suction hose (9) to the suction connection (4) (see 8.4.1).

11 Cleaning and maintenance

WARNING

Have maintenance and repair tasks that are not described in this operating manual, carried out by a specialist workshop. Use only original spare parts.

WARNING

Improper maintenance or cleaning work can cause injuries!

WARNING

The product may start unexpectedly and cause injuries and burns during cleaning, repair and maintenance work.

- Switch the product off.
- Pull out the mains plug.
- Allow the product to cool.

11.1 Cleaning

1. Never immerse the product in water or other liquids for cleaning.
2. Do not splash the product with water.
3. Keep protective devices, air vents and the motor housing as free of dust and dirt as possible. Rub the product clean with a clean cloth or blow it off with compressed air at low pressure. We recommend that you clean the product directly after every use.
4. Ventilation openings must always be free.
5. Do not use any cleaning products or solvents; they could attack the plastic parts of the product. Make sure that no water can penetrate the product interior.

* = may not be included in the scope of delivery!

11.1.1 Emptying the container (2) (Fig. 3)

WARNING

Empty and clean the product before and after use to avoid the accumulation of materials that could pose a fire risk in the product.

1. Remove the container cover (5) from the container (2) as described in 8.1.
2. Empty the container (2).

11.1.2 Cleaning the foam filter (15) (Fig. 6)

Clean the foam filter (15) if suction power decreases.

Note:

Before installing the filter again, make sure that it is dry.

1. Remove all nozzles (12/13), suction pipe (11) and the suction hose (9) from the holder (5a).

2. Take off the container cover (5) as described in 8.1.
3. Flip the container cover (5).
4. Remove the foam filter (15) from the filter cage (8).
5. Remove the dust from the foam filter (15) by shaking it out or washing it out if necessary.
6. Allow the foam filter (15) to air dry before attaching and using it again.
7. Reattach the foam filter (15) to the filter cage (8).
8. Close the container (2) with the container cover (5).

11.2 Maintenance

1. Check the product for obvious defects such as loose, worn or damaged parts before each use.
2. Check the covers and protective devices for damage and correct seating. Replace them if necessary.

11.2.1 Replacing the foam filter (15) and paper filter bag (14) (Fig. 5, 6)

1. Remove all nozzles (12/13) and suction pipes (11) from the holder (5a).
2. Take off the container cover (5) as described in 8.1.
3. Flip the container cover (5).
4. Pull the foam filter (15) off the filter basket (8) or remove the paper filter bag (14) from the fitting port (4a).
5. Fit the new foam filter (15) to the filter cage (8) as described in 8.3.2.
6. To replace the paper filter bag (14), proceed as described in 8.3.1.
7. Close the container (2) again with the container cover (5).

12 Storage and transport

WARNING

Danger of injury and burning!

The product can start unexpectedly and cause injuries.

- Switch off the engine before carrying out any cleaning or maintenance work.
- Allow the engine to cool down.
- Pull out the mains plug.

- Empty the product completely.
- Clean and check the product for damage.

12.1 Storage

Store the product and its accessories in a dark, dry and frost-free place that is inaccessible to children.

The optimum storage temperature is between 5°C and 30°C.

Store the product in its original packaging.

Cover the product to protect it from dust or moisture. Store the operating manual with the product.

12.2 Transport

1. To transport the product, disconnect the it from the power supply and set it up in the new position you want to use it in.

2. The product may only be lifted or transported by the carrying handle.
3. Lift the product for transport over stairs or obstacles.
4. The product must be secured against tipping and slipping during transport in vehicles in order to prevent damage and injuries.

13 Troubleshooting

The following table shows fault symptoms and describes remedial measures in the event of your product failing to work properly. If you cannot localise and rectify the problem with this, please contact your service workshop.

Fault	Possible cause	Remedy
Product does not run.	Product switched off. On/off switch switched off.	Switch the product on with the On/Off switch.
	Damaged mains connection cable.	Switch the product off and disconnect from the mains. Check for mains connection cable for damage. If necessary, have the mains connection cable replaced by an authorised specialist.
	On/off switch defective.	Please contact our service department.
	Motor defective.	
	Faulty power supply.	Check the electrical system for compliance with the specifications on the type plate.
Product works with interruptions.	Internal loose contact.	Please contact our service department.
	On/off switch defective.	
	Container not closed.	Close the container.
	The container is full.	Empty the container.
	The airway is blocked.	Check the following parts for blockages and remove the blockages: <ul style="list-style-type: none"> • Container • Vacuum hose • Suction pipe
	The foam filter is blocked.	Clean the foam filter.
The suction capacity is also reduced after cleaning the foam filter.	The foam filter is damaged.	Replace the foam filter.
The product is overheated.	The foam filter is blocked.	Clean the foam filter.
	The paper filter bag is full.	Replace the paper filter bag.
Dust escapes from the product.	The container cover has not been installed correctly.	Attach the container cover correctly.
Material sucked in is blown out again at the container cover.	Foam filter damaged.	Replace the foam filter.
	There is no filter present.	Insert a filter.

14 Disposal and recycling

Notes for packaging



The packaging materials are recyclable. Please dispose of packaging in an environmentally friendly manner.

Notes on the disposal of electrical and electronic equipment



Waste electrical and electronic equipment does not belong in household waste, but must be collected and disposed of separately!

- Used batteries that are not installed permanently in the old device must be removed non-destructively before disposal! Their disposal is regulated by the battery act.

- Owners or users of electrical and electronic devices are legally obliged to return them after use.
- The end user is responsible for deleting their personal data from the old device being disposed of!
- The symbol of the crossed-out dustbin means that waste electrical and electronic equipment must not be disposed of with household waste.
- Waste electrical and electronic equipment can be handed in free of charge at the following places:
 - Public disposal or collection points (e.g. municipal works yards)
 - Points of sale of electrical appliances (stationary and online), provided that dealers are obliged to take them back or offer to do so voluntarily.

- Up to three waste electrical devices per type of device, with an edge length of no more than 25 centimetres, can be returned free of charge to the manufacturer without prior purchase of a new device from the manufacturer or taken to another authorised collection point in your vicinity.
- Further supplementary take-back conditions of the manufacturers and distributors can be obtained from the respective customer service.
- If the manufacturer delivers a new electrical appliance to a private household, the manufacturer can arrange for the free collection of the old electrical appliance upon request from the end user. Please contact the manufacturer's customer service for this.
- These statements only apply to devices installed and sold in the countries of the European Union and which are subject to the European Directive 2012/19/EU. In countries outside the European Union, different regulations may apply to the disposal of waste electrical and electronic equipment.

15 EU Declaration of Conformity

Translation of the original Declaration of Conformity

Manufacturer:

Scheppach GmbH
Günzburger Straße 69
D-89335 Ichenhausen

We declare under our sole responsibility that the product described here complies with the applicable directives and standards.

Brand: **SCHEPPACH**
Art. designation: **ELECTRIC WET/DRY VACUUM CLEANER – VC16**
Item No. **5907744901**

EU directives:

2014/30/EU, 2014/35/EU, 2011/65/EU*

* The object of the declaration described above fulfils the regulations of the directive 2011/65/EU of the European Parliament and Council from 8th June 2011, on the restriction of the use of certain hazardous substances in electrical and electronic equipment.

Applied standards:

EN
60335-1:2012+A11:2014+A13:2017+A1:2019+A14:2019+A2:2019+A15:2021+A16:2023;
EN IEC 60335-2-2:2023+A11:2023;
EN 62233:2008; EN 61000-3-3:2013+A1:2019+A2:2021;
EN IEC 61000-3-2:2019+A1:2021;
EN IEC 55014-1:2021;
EN IEC 55014-2:2021;

Documentation authorised representative:

Dawid Hudzik
Günzburger Str. 69
D-89335 Ichenhausen
Ichenhausen, 02.12.2025

Simon Schünk
Division Manager Product Center

Andreas Pecher
Head of Project Management

Sommaire

1	Introduction	25
2	Description du produit (fig. 1-10).....	25
3	Fournitures (fig. 2).....	25
4	Utilisation conforme.....	26
5	Consignes de sécurité.....	26
6	Caractéristiques techniques.....	27
7	Déballage	27
8	Montage	28
9	Utilisation.....	29
10	Consignes de travail.....	29
11	Nettoyage et maintenance	30
12	Stockage et transport.....	31
13	Dépannage.....	31
14	Élimination et recyclage	32
15	Déclaration de conformité UE.....	33
16	Vue éclatée	219

Explication des symboles sur le produit

L'utilisation de symboles dans ce manuel permet d'attirer votre attention sur les éventuels risques. Les symboles de sécurité et les explications qui les accompagnent doivent être parfaitement compris. Les avertissements en eux-mêmes ne permettent pas d'éliminer les risques et ne dispensent pas de prendre des mesures adaptées pour la prévention des accidents.

	Lisez le mode d'emploi et observez les consignes de sécurité avant de procéder à la mise en service !
	Le produit respecte les directives européennes en vigueur.
	Le produit respecte les directives serbes en vigueur.

1 Introduction

Fabricant :

Schepbach GmbH
Günzburger Straße 69
D-89335 Ichenhausen

Cher client,

Nous espérons que votre nouveau produit vous apportera satisfaction et de bons résultats.

Remarque :

Conformément à la loi en vigueur sur la responsabilité du fait des produits, le fabricant de ce produit n'est pas responsable des dommages survenus sur ce produit dans les cas suivants :

- Manipulation incorrecte
- Non-respect du mode d'emploi

- Réparations effectuées par des tiers, des spécialistes non autorisés
- Montage et remplacement des pièces de rechange non originales
- Utilisation non conforme
- Pannes de l'installation électrique causées par un non-respect des prescriptions et dispositions nationales en matière d'électricité

Attention :

Le mode d'emploi fait partie du produit.

Il contient des remarques importantes sur l'utilisation sécuritaire, réglementaire et économique du produit et sur la façon d'éviter les dangers, de limiter les frais de réparation, de réduire les périodes d'arrêt et d'augmenter la fiabilité et la durée de vie du produit. Outre les dispositions de sécurité figurant dans cette notice d'utilisation, vous devez absolument observer les prescriptions concernant le fonctionnement du produit en vigueur dans votre pays.

Avant d'utiliser le produit, familiarisez-vous avec les consignes de sécurité et d'utilisation. Utilisez le produit uniquement conformément aux descriptions et pour les domaines d'utilisation prescrits. Conservez bien le mode d'emploi et transmettez tous les documents en cas de remise du produit à un tiers.

2 Description du produit (fig. 1-10)

1. Poignée de transport
2. Réservoir
- 2a. Verrouillages
- 2b. Trous de montage
3. Roulettes
4. Raccord d'aspiration
- 4a. Entretoise
5. Couvrecle du réservoir
- 5a. Support
6. Interrupteur On/Off
7. Raccord de soufflage
8. Panier filtrant
- 8a. Soupape à flotteur de sécurité
9. Flexible d'aspiration
- 9a. Couplage de flexible
10. Poignée
11. Tuyau d'aspiration
12. Buse de sol
13. Suceur
14. Sac à poussière en papier
- 14a. Bague d'étanchéité
15. Filtre en mousse

3 Fournitures (fig. 2)

Pos.	Quantité	Désignation
3.	4 x	Roulettes
9.	1 x	Flexible d'aspiration
11.	3 x	Tuyau d'aspiration
12.	1 x	Buse de sol
13.	1 x	Suceur
14.	1 x	Sac à poussière en papier
15.	1 x	Filtre en mousse
	1 x	Aspirateur eau et poussière électrique
	1 x	Mode d'emploi

4 Utilisation conforme

L'aspirateur eau et poussière convient à l'aspiration d'eau et de poussières à condition d'utiliser le filtre correspondant. Le produit n'est pas conçu pour aspirer les substances inflammables, explosives ou nocives.

Le produit doit être utilisé selon les dispositions correspondantes. Toute autre utilisation est considérée comme étant non conforme. Le fabricant décline toute responsabilité quant aux dommages ou blessures qui en résulteraient. Dans ce cas, l'utilisateur est le seul responsable.

Une utilisation conforme consiste également à respecter les consignes de sécurité, ainsi que les instructions de montage et les consignes d'utilisation de la notice d'utilisation.

Les personnes utilisant le produit et en assurant la maintenance doivent être familiarisées avec celui-ci et connaître les dangers possibles qu'il implique.

Toute modification du produit annule toute garantie du fabricant pour les dommages en résultant.

Le produit ne doit être utilisé qu'avec des pièces de rechange et des accessoires originaux du fabricant.

Respectez les prescriptions de sécurité, de travail et de maintenance du fabricant, ainsi que les dimensions indiquées dans les caractéristiques techniques.

Remarque : conformément aux dispositions, nos produits n'ont pas été conçus pour une utilisation commerciale, artisanale ou industrielle. Nous déclinons toute responsabilité si le produit est utilisé dans des exploitations commerciales, artisanales ou industrielles, ou dans le cadre d'activités comparables.

Explication des mots de signalisation dans le mode d'emploi

DANGER

Terme de signalisation servant à désigner une situation de danger immédiate qui entraîne des blessures graves voire mortelles si elle n'est pas évitée.

AVERTISSEMENT

Terme de signalisation servant à désigner une situation de danger possible qui peut entraîner des blessures graves voire mortelles si elle n'est pas évitée.

PRUDENCE

Terme de signalisation servant à désigner une situation de danger possible qui peut entraîner des blessures légères ou modérées si elle n'est pas évitée.

ATTENTION

Terme de signalisation servant à désigner une situation de danger possible qui peut endommager le produit ou les biens environnants.

5 Consignes de sécurité

Consignes de sécurité générales pour les outils électriques

AVERTISSEMENT

lisez toutes les consignes de sécurité, les instructions, les illustrations et les caractéristiques techniques fournies avec cet outil électrique.

Toute négligence dans le respect des instructions suivantes peut entraîner un choc électrique, un incendie et/ou des blessures graves.

Conservé à l'avenir toutes les consignes de sécurité et instructions.

Le terme de « outil électrique » utilisé dans les consignes de sécurité désigne les outils électriques sur secteur (avec câble secteur) et les outils électriques sur batterie (sans câble secteur).

5.1 Consignes de sécurité générales

- Les enfants, les personnes présentant des capacités physiques, sensorielles ou mentales limitées, les personnes manquant d'expérience/de connaissances ou encore les personnes qui ne connaissent pas les instructions d'utilisation de la machine ne doivent pas être autorisés à utiliser la machine. Les prescriptions concernant l'âge de l'utilisateur peuvent varier d'un lieu à un autre.
- Les enfants ne doivent pas jouer avec le produit.
- Le nettoyage et la maintenance de l'utilisateur ne doivent pas être réalisés par des enfants.

ATTENTION

Lors de l'utilisation d'outils électriques, respecter les mesures de sécurité suivantes assurant une protection contre les chocs électriques, les blessures et les incendies :

5.2 Vous éviterez ainsi les accidents et les blessures

- Ne laissez jamais un produit prêt à l'emploi sans surveillance sur le lieu de travail.
- Il est interdit d'aspirer des personnes et des animaux avec le produit.
- N'orientez pas le produit ni les buses vers vous ou d'autres personnes pendant l'utilisation et évitez tout particulièrement les yeux et les oreilles. Il existe un risque de blessures.
- N'aspirez pas de matières chaudes, incandescentes, inflammables, explosives ou nocives. Cela comprend les cendres chaudes, l'essence, les solvants, les acides et les bases.
Il existe un risque d'incendie et de blessure.
- Contrôlez régulièrement le produit et les accessoires pour détecter les dommages. N'utilisez pas de produit ou d'accessoires endommagés.

5.3 Vous éviterez ainsi les accidents et les blessures dus à un choc électrique

- Arrêtez le produit :
 - si vous n'utilisez pas le produit, que vous voulez le transporter ou que vous le laissez sans surveillance.
 - pendant que vous contrôlez, nettoyez ou débloquez le produit.
 - lors des opérations de nettoyage, de maintenance, ou lors du remplacement des accessoires.
 - en cas de contact avec des corps étrangers ou de vibration anormale.
- N'immergez pas le produit dans l'eau et ne l'utilisez pas dans un environnement humide.
- N'immergez jamais le produit dans l'eau ou tout autre liquide pour le nettoyer.
- Ne touchez pas le produit si vos mains sont humides !

5.4 Vous éviterez ainsi d'endommager le produit et de provoquer d'éventuelles blessures

- Veillez à ce que le produit soit correctement assemblé et à ce que le filtre soit correctement positionné.
- Ne travaillez jamais sans filtre. Votre produit risquerait d'être endommagé.
- Utilisez uniquement des pièces de rechange et accessoires d'origine (voir « Pièces de rechange/accessoires ») fournis et recommandés par notre centre de SAV. L'utilisation de pièces tierces entraîne l'annulation immédiate de tout droit à garantie.
- Faites uniquement effectuer les réparations par des centres de SAV que nous avons agréés.
- Tenez compte des consignes de nettoyage et de maintenance du produit.
- Le produit doit être conservé dans un lieu sec, hors de portée des enfants.

Risques résiduels

Le produit est construit selon l'état actuel de la technique et selon les règles techniques de sécurité reconnues. Toutefois, des risques résiduels peuvent survenir lors des travaux.

- Danger pour la santé dû au courant en cas d'utilisation de lignes de raccordement électrique non conformes.
- En outre, malgré toutes les précautions prises, il peut demeurer des risques résiduels qui ne sont pas évitables.
- Les risques résiduels peuvent être réduits au minimum si les « Consignes de sécurité » et les instructions d'« Utilisation conforme », ainsi que l'ensemble de la notice d'utilisation sont respectés.
- Éviter toute mise en service involontaire du produit.
- Maintenez vos mains à distance de la zone de travail si le produit est en cours de fonctionnement.
- Respecter les consignes de sécurité et de maintenance pré-définies dans la notice d'utilisation.

AVERTISSEMENT

Pendant son fonctionnement, cet outil électrique génère un champ électromagnétique. Ce champ peut dans certaines circonstances nuire aux implants médicaux actifs ou passifs. Pour réduire les risques de blessures graves voire mortelles, nous recommandons aux personnes porteuses d'implants médicaux de consulter leur médecin, ainsi que le fabricant de leur implant avant d'utiliser l'outil électrique.

6 Caractéristiques techniques

Tension de mesure	220-240 V ~ / 50/60 Hz
Puissance nominale	1200 W
Classe de protection	II
Indice de protection	IPX4
Longueur du câble de raccordement secteur	3 m
Volume du récipient	env. 16 l
Pression d'aspiration	20 kPa
Puissance d'aspiration max.	30 l/s
Longueur de flexible	env. 1,8 m
Poids	env. 4 kg

Sous réserve de modifications techniques !

7 Déballage

AVERTISSEMENT

Le produit et les matériaux d'emballage ne sont pas des jouets !

Les enfants ne doivent pas jouer avec les sacs en plastique, films d'emballage et pièces de petite taille ! Il existe un risque d'ingestion et d'étouffement !

- Ouvrez l'emballage et sortez délicatement le produit.
- Retirez le matériau d'emballage, ainsi que les protections d'emballage et de transport (s'il y a lieu).
- Vérifiez que les fournitures sont complètes.
- Vérifiez que le produit et les accessoires n'ont pas été endommagés lors du transport. Signalez immédiatement tout dommage au transporteur qui a livré le produit. Les réclamations ultérieures ne seront pas acceptées.
- Conservez si possible l'emballage jusqu'à la fin de la période de garantie.
- Familiarisez-vous avec le produit à l'aide de la notice d'utilisation avant de commencer à l'utiliser.
- N'utilisez que des pièces d'origine pour les accessoires ainsi que les pièces d'usure et de rechange. Vous trouverez les pièces de rechange chez votre revendeur.
- Lors de la commande, indiquez la référence, ainsi que le type et l'année de construction du produit.

8 Montage

AVERTISSEMENT

Risque de blessures !

Ne branchez la fiche secteur dans une prise que lorsque le produit est prêt à l'utilisation.

- Placez le produit sur une surface plane et droite.

8.1 Fixation et retrait du couvercle du réservoir (5) (fig. 3)

Retrait du couvercle du réservoir :

1. Desserrez les verrouillages (2a).
2. Soulevez le couvercle du réservoir (5) du réservoir (2).

Fixation du couvercle du réservoir :

1. Placez le couvercle du récipient (5) sur le récipient (2).
2. Fixez le couvercle du réservoir (5) à l'aide des verrouillages (2a).
Veillez à ce que les verrouillages (2a) se trouvent dans les encoches du couvercle du réservoir (5).

8.2 Montage des roulettes (3) (fig. 4)

1. Retirez le couvercle du réservoir (5) comme indiqué au chapitre 8.1.
2. Placez le réservoir (2) sur une surface stable, côté inférieure vers le haut.
3. Placez les roulettes (3) dans les trous de montage prévus à cet effet (2b) sur le réservoir (2).
4. Enfoncez les roulettes (3) dans les trous de montage (2b) en exerçant une légère pression.
5. Retournez le réservoir (2) et placez-le sur les roulettes (3).

8.3 Filtre et sac à poussière (fig. 1)

À la livraison, le produit comporte les filtres et sacs à poussière suivants :

Sac à poussière en papier (14)

- Aspirateur à sec

Filtre en mousse (15)

- Aspiration humide

Remarque :

1. Pour monter/démonter le filtre et le sac à poussière, retirez le couvercle du réservoir (5), comme indiqué au chapitre 8.1.
2. Posez toujours le couvercle du réservoir (5) face supérieure vers le bas.
3. Une fois que vous avez monté/démonté le filtre ou le sac à poussière souhaité, remplacez le couvercle du réservoir (5) sur le réservoir (2).

8.3.1 Montage/démontage du sac à poussière en papier (14) (fig. 5)

Démontage :

1. Retirez le sac à poussière en papier (14) de l'entretoise (4a) au niveau du raccord d'aspiration (4).

Montage :

1. Placez le sac à poussière en papier (14) à l'intérieur du réservoir (2) sur l'entretoise (4a) au niveau du raccord d'aspiration (4).
2. Vérifiez que le sac à poussière en papier (14) est installé correctement et que la bague d'étanchéité (14a) entoure complètement l'entretoise (4a) au niveau du raccord d'aspiration (4).

8.3.2 Montage/démontage du filtre en mousse (15) (fig. 6)

Démontage :

1. Retirez le filtre en mousse (15) du panier filtrant (8).

Montage :

1. Tirez le filtre en mousse (15) au-dessus du panier filtrant (8).
2. Vérifiez que le filtre en mousse (15) est installé correctement et qu'il entoure complètement le panier filtrant (8).

8.4 Raccordement du flexible d'aspiration (9)

8.4.1 Fonction d'aspiration (fig. 7)

1. Insérez entièrement le couplage de flexible (9a) dans le raccord d'aspiration (4).
2. Faites tourner le couplage de flexible (9a) dans le sens des aiguilles d'une montre jusqu'à ce qu'il soit complètement enclenché.
3. Vérifiez que le flexible d'aspiration (9) est installé correctement en tirant légèrement sur le couplage du flexible (9a).

8.4.2 Fonction de soufflage (fig. 8)

1. Insérez entièrement le couplage de flexible (9a) dans le raccord de soufflage (7).
2. Faites tourner le couplage de flexible (9a) dans le sens des aiguilles d'une montre jusqu'à ce qu'il soit complètement enclenché.
3. Vérifiez que le flexible d'aspiration (9) est installé correctement en tirant légèrement sur le couplage du flexible (9a).

8.5 Débrancher le flexible d'aspiration (9) (fig. 6, 7)

Débrancher le flexible d'aspiration (9) du raccord d'aspiration (4) ou du raccord de soufflage (7) :

1. Faites tourner le couplage de flexible (9a) dans le sens inverse des aiguilles d'une montre.
2. Retirez le couplage de flexible (9a) du raccord d'aspiration (4) ou du raccord de soufflage (7).

8.6 Rangement des buses (12/13), du flexible d'aspiration (9) et des tuyaux d'aspiration (11) (fig. 3)

1. Vous pouvez ranger les buses (13/14), le flexible d'aspiration (9) et les tuyaux d'aspiration (11) dans les supports (5a) sur le couvercle du réservoir (5).
2. Vous pouvez stocker le câble sur le support du raccord de soufflage (7).

8.7 Mise en place des tuyaux d'aspiration (11) (fig. 9)

- Fixez un tuyau d'aspiration (11) à la poignée (10).
Raccordez les tuyaux d'aspiration (11) à la longueur souhaitée.

8.8 Utilisation des différentes buses (12/13) (fig. 8)

Buse de sol (12) :

- Aspiration de solides et de liquides sur des surfaces moyennes à grandes, des tapis ou des paillassons.
- La buse de sol (12) peut être utilisée et installée directement sur la poignée (10) ou sur le tuyau d'aspiration (11).
- Au besoin, vous pouvez également l'utiliser sans rallonges.

Suceur (13) :

- Aspiration de solides et de liquides dans les joints, coins, corps chauffants et zones difficilement accessibles.
- Le suceur (13) peut être utilisé et installé directement sur la poignée (10) ou sur le tuyau d'aspiration (11).

8.8.1 Mise en place de la buse (fig. 8)

- Mettez en place la buse souhaitée (12/13) sur la poignée (10) ou sur le tuyau d'aspiration (11).
- Enlevez la buse (12/13) en la retirant de la poignée (10) ou du tuyau d'aspiration (11) par l'avant.

9 Utilisation

Veillez vous reporter aux descriptions suivantes pour connaître la fonction des éléments de commande.

ATTENTION

Avant la mise en service, monter impérativement le produit en entier !

⚠ AVERTISSEMENT

Risque de blessures !

Ne branchez la fiche secteur dans une prise que lorsque le produit est prêt à l'utilisation.

9.1 Mise en marche/arrêt du produit (fig. 10)

ATTENTION

N'utilisez pas le produit sans filtre !

Mise sous tension

- Branchez la fiche d'alimentation dans une prise de courant correctement protégée par un fusible.
- Mettez le produit en marche en mettant l'interrupteur On/Off (6) sur la position I.

Mise hors tension

- Arrêtez le produit en mettant l'interrupteur On/Off (6) en position 0.

10 Consignes de travail

10.1 Fonction d'aspiration

⚠ AVERTISSEMENT

Il est interdit d'aspirer des cendres brûlantes, ainsi que des substances inflammables ou nocives. Risque de blessure !

ATTENTION

Les poussières fines, par exemple de ciment, de suie et de plâtre, sont trop fines pour être aspirées. Il existe un risque de pénétration dans le moteur et d'endommagement.

ATTENTION

N'utilisez pas le produit sans filtre !

- Placez le produit sur une surface plane et droite.
- N'aspirez pas de matières chaudes, incandescentes, inflammables, explosives ou nocives. Cela comprend les cendres chaudes, l'essence, les solvants, les acides et les bases.
Il existe un risque d'incendie et de blessure.
- Arrêtez le produit en cas d'échauffement et débranchez la fiche secteur. Laissez le produit refroidir à l'extérieur sous surveillance.
- Pendant les pauses, vous pouvez placer le tuyau d'aspiration dans le support sur le couvercle du récipient.
- Ne remplissez pas le réservoir au-delà de la moitié afin que la soupape à flotteur de sécurité (8a) reste toujours libre.

- Raccordez le couplage de flexible (9a) au raccord d'aspiration (4) (voir 8.4.1).
- Mettez le produit en marche (voir 9.1)

10.1.1 Aspiration de poussières (fig. 1, 2, 9)

Remarque :

N'utilisez pas de produit humide ou mouillé pour l'aspiration de poussières !

- Installez le sac à poussière en papier (14) dans le réservoir (2) (voir 8.3.1).
- Mettez le filtre en mousse (15) en place (voir 8.3.2).
- Raccordez le couplage de flexible (9a) au raccord d'aspiration (4) (voir 8.4).
- Raccordez les tuyaux d'aspiration (11) à la poignée (10) (voir 8.7). **Aspiration du sol :**
Raccordez les tuyaux d'aspiration (11) à l'une des buses (12/13). **Aspiration à hauteur de table ou dans les zones exigües :**
ne raccordez pas de tuyau d'aspiration (11) ou un seul tuyau à l'une des buses (12/13).
- Tenez le flexible d'aspiration (9) par la poignée (10).
- Mettez le produit en marche (voir 9.1).
- Aspirez la zone à nettoyer.
- Arrêtez le produit (voir 9.1).

10.1.2 Aspiration d'eau (fig. 6)

Remarque :

Le flotteur installé dans le panier filtrant ferme automatiquement le canal d'aspiration lorsque le réservoir a atteint sa capacité de collecte maximale. Dans ce cas, le produit doit être arrêté et le réservoir vidé avant de reprendre l'utilisation.

- Videz le réservoir (2) avant toute aspiration humide (voir 11.1.1).
- Il est impossible de conserver des liquides dans le réservoir (2).
Après une aspiration humide, videz le réservoir (2) (voir 11.1.1).

1. Retirez le sac à poussière en papier (14) du réservoir (2) (voir 8.3.1).
2. Installez le filtre en mousse (15) (voir 8.3.2).
3. Raccordez le couplage de flexible (9a) au raccord d'aspiration (4) (voir 8.4.1).

4. Raccordez les tuyaux d'aspiration (11) à la poignée (10) (voir 8.7).

Aspiration du sol :

Raccordez les tuyaux d'aspiration (11) à l'une des buses (12/13).

Aspiration à hauteur de table ou dans les zones exigües :
ne raccordez pas de tuyau d'aspiration (11) ou un seul tuyau à l'une des buses (12/13).

5. Tenez le flexible d'aspiration (9) par la poignée (10).
6. Mettez le produit en marche (voir 9.1).
7. Aspirez la zone à nettoyer.
8. Arrêtez le produit (voir 9.1).
9. Nettoyez le produit (voir 11.1).

10.2 Fonction de soufflage

AVERTISSEMENT

Risque de blessures !

Si vous dirigez le flux d'air vers d'autres personnes, des animaux ou des objets, vous risquez de causer des blessures et des dommages.

- Dirigez le flux d'air dans la direction opposée à votre corps.
- Ne dirigez pas le flux d'air vers d'autres personnes, animaux ou objets.
- Ne soufflez pas d'objets durs comme des pierres ou des branches.

1. Installez un sac à poussière en papier (14) dans le réservoir (2) (voir 8.3.1).
2. Installez le filtre en mousse (15) (voir 8.3.2).
3. Installez le couplage de flexible (9a) sur le raccord de soufflage (7) (voir 8.4.2).
Raccordez une buse (12/13) si nécessaire (voir 8.8.1).
4. Tenez le flexible d'aspiration (9) par la poignée (10).
5. Mettez le produit en marche (voir 9.1).
6. Soufflez une surface ou des objets.
7. Arrêtez le produit (voir 9.1).

8. Raccordez le flexible d'aspiration (9) au raccord d'aspiration (4) (voir 8.4.1).

11 Nettoyage et maintenance

AVERTISSEMENT

Confiez les travaux de réparation et de maintenance qui ne figurent pas dans ce mode d'emploi à un atelier spécialisé. Utilisez uniquement des pièces de rechange d'origine.

AVERTISSEMENT

Des travaux de maintenance ou de nettoyage non conformes peuvent provoquer des blessures !

AVERTISSEMENT

Lors des travaux de nettoyage, de réparation ou de maintenance, le produit peut démarrer de manière inopinée et entraîner ainsi des blessures et des brûlures.

- Arrêtez le produit.
- Débranchez la fiche secteur.
- Laissez le produit refroidir.

11.1 Nettoyage

1. N'immergez jamais le produit dans l'eau ou tout autre liquide pour le nettoyer.
2. N'aspergez en aucun cas le produit d'eau.
3. Veillez à ce que les dispositifs de protection, le volet d'aération et le logement du moteur restent aussi exempts de poussières et d'impuretés que possible. Frottez le produit avec un chiffon propre ou soufflez dessus avec de l'air comprimé à faible pression. Nous vous recommandons de nettoyer le produit après chaque utilisation.
4. Les ouvertures d'aération ne doivent jamais être obstruées.
5. N'utilisez pas de produits de nettoyage ou de solvants qui risqueraient d'attaquer les pièces en plastique du produit. Veillez à ce que l'eau ne puisse pas pénétrer à l'intérieur du produit.

* = ne sont pas des composants obligatoires des fournitures !

11.1.1 Vidange du réservoir (2) (fig. 3)

AVERTISSEMENT

Videz et nettoyez le produit avant et après utilisation pour éviter l'accumulation de matière présentant un risque d'incendie du produit.

1. Retirez le couvercle du réservoir (5) du réservoir (2) comme indiqué au chapitre 8.1.
2. Videz le réservoir (2).

11.1.2 Nettoyage de la mousse filtrante (15) (fig. 6)

Si la puissance d'aspiration baisse, nettoyez le filtre en mousse (15).

Remarque :

Avant de remonter le filtre, assurez-vous qu'il est sec.

1. Retirez toutes les buses (12/13), les tuyaux d'aspiration (11) et le flexible d'aspiration (9) des supports (5a).
2. Retirez le couvercle du réservoir (5) comme indiqué au chapitre 8.1.
3. Retournez le couvercle du réservoir (5).
4. Retirez le filtre en mousse (15) du panier filtrant (8).
5. Retirez la poussière du filtre en mousse (15) en le secouant ou en le lavant si nécessaire.
6. Laissez sécher le filtre en mousse (15) à l'air avant de le remettre en place et de le réutiliser.
7. Remettez le filtre en mousse (15) en place sur le panier filtrant (8).
8. Fermez le récipient (2) avec le couvercle (5).

11.2 Maintenance

1. Avant chaque utilisation, contrôlez les défauts manifestes sur le produit (pièces desserrées, usées ou endommagées).
2. Vérifiez les endommagements et la bonne fixation des couvercles et dispositifs de protection. Remplacez-les si besoin.

11.2.1 Rangez les mousses filtrantes (15) et le sac à poussière en papier (14) (fig. 5, 6)

1. Retirez toutes les buses (12/13) et les tuyaux d'aspiration (11) des supports (5a).
2. Retirez le couvercle du réservoir (5) comme indiqué au chapitre 8.1.
3. Retournez le couvercle du réservoir (5).
4. Retirez le jeu de mousses filtrantes (15) du panier filtrant (8) ou retirez le sac à poussière en papier (14) de l'entretoise (4a).

5. Fixez le nouveau filtre en mousse (15) au panier filtrant (8) comme indiqué au chapitre 8.3.2.
6. Pour remplacer le sac à poussière en papier (14), procédez comme l'indique 8.3.1.
7. Refermez le récipient (2) avec le couvercle (5).

12 Stockage et transport

⚠ AVERTISSEMENT

Risque de blessure et de brûlures !

Le produit pourrait démarrer de manière inattendue et causer des blessures.

- Arrêtez le moteur avant tous les travaux de nettoyage et de maintenance.
- Laissez le moteur refroidir.
- Débranchez la fiche secteur.

- Videz entièrement le produit.
- Nettoyez le produit et vérifiez s'il est endommagé.

12.1 Stockage

Stockez le produit, ainsi que des accessoires à un endroit sombre, sec, exempt de gel et inaccessible aux enfants. La température de stockage optimale se situe entre 5 et 30 °C. Conservez le produit dans son emballage d'origine. Recouvrez le produit afin de le protéger de la poussière ou de l'humidité. Conservez la notice d'utilisation à proximité du produit.

12.2 Transport

1. Pour transporter le produit, débranchez-le du réseau d'électricité et installez-le à un autre endroit prévu à cet effet.
2. Le produit doit uniquement être transporté ou soulevé par la poignée de transport.
3. Soulevez le produit pour le transporter dans des escaliers ou pour passer des obstacles.
4. Pour éviter les dommages et les blessures, le produit doit être sécurisé lors de son transport à bord de véhicules afin d'éviter qu'il ne bascule et ne glisse.

13 Dépannage

Le tableau suivant indique les symptômes d'erreurs et décrit les solutions possibles si votre produit ne fonctionne pas correctement. Si vous n'arrivez pas à localiser et éliminer le problème de cette manière, adressez-vous à l'atelier de service après-vente.

Défaut	Cause possible	Solution
Le produit ne fonctionne pas.	Produit désactivé. Interrupteur On/Off désactivé.	Mettez le produit en marche avec l'interrupteur On/Off.
	Câble de raccordement secteur endommagé.	Arrêtez le produit et débranchez-le du secteur. Contrôlez l'état du câble de raccordement secteur. Au besoin, faites remplacer le câble de raccordement secteur par un spécialiste autorisé.
	Interrupteur On/Off défectueux.	Contactez notre service après-vente.
	Moteur défectueux.	
	Alimentation en tension incorrecte.	Vérifiez l'installation électrique afin de vous assurer qu'elle est conforme aux indications figurant sur la plaque signalétique.

Défaut	Cause possible	Solution
Le produit fonctionne par intermittence.	Faux contact interne.	Contactez notre service après-vente.
	Interrupteur On/Off défectueux.	
	Le réservoir n'est pas fermé.	Fermer le réservoir.
	Le récipient est plein.	Videz le récipient.
	La voie d'aération est bloquée.	Contrôlez les pièces suivantes pour vérifier qu'elles ne sont pas obstruées et éliminez les éventuelles obstructions : <ul style="list-style-type: none"> • Réservoir • Flexible d'aspiration • Tuyau d'aspiration
	La mousse filtrante est obstruée.	Nettoyez la mousse filtrante.
La puissance d'aspiration est réduite, même après nettoyage de la mousse filtrante.	La mousse filtrante est endommagée.	Remplacez la mousse filtrante.
Le produit surchauffe.	La mousse filtrante est obstruée.	Nettoyez la mousse filtrante.
	Le sac à poussière en papier est plein.	Remplacez le sac à poussière en papier.
De la poussière s'échappe du produit.	Le couvercle du récipient n'a pas été monté correctement.	Montez correctement le couvercle du récipient.
Le matériau aspiré ressort au niveau du couvercle du réservoir.	Mousse filtrante endommagée.	Remplacez la mousse filtrante.
	Aucun filtre n'est disponible.	Insérez un filtre.

14 Élimination et recyclage

Consignes relatives à l'emballage



Les matériaux d'emballage sont recyclables. Merci d'éliminer les emballages de manière respectueuse de l'environnement.

Consignes d'élimination des appareils électriques et électroniques



Les appareils électriques et électroniques usagés ne doivent pas être jetés avec les ordures ménagères, mais éliminés séparément !

- Retirer les piles usagées de manière non destructive avant de déposer vos déchets électroniques dans un point de collecte ! L'élimination des piles et batteries est réglementée par la loi allemande sur les piles.
- Les propriétaires et utilisateurs d'appareils électriques et électroniques sont légalement tenus de les rapporter à l'issue de leur utilisation.
- Il incombe à l'utilisateur final de supprimer ses données à caractère personnel enregistrées sur l'appareil usagé !
- Le symbole représentant une poubelle barrée signifie que les appareils électriques et électroniques ne doivent pas être jetés avec les ordures ménagères.
- Les appareils électriques et électroniques peuvent être gratuitement déposés :
 - Dans les points de collecte et d'élimination publics (dépôts municipaux p. ex.)
 - Dans les points de vente d'appareils électroniques (sur place ou en ligne) si le distributeur est tenu de les reprendre ou propose ce service.

– Vous pouvez déposer jusqu'à trois appareils électroniques usagés dont les bords ne dépassent pas 25 centimètres de longueur auprès du fabricant ou d'un point de collecte agréé situé près de chez vous sans acheter de nouvel appareil.

– Pour plus de détails concernant les conditions de reprise des fabricants et distributeurs, contactez le service client correspondant.

- En cas de livraison d'un nouvel appareil électronique à un consommateur privé par le fabricant, le fabricant peut accepter de reprendre l'appareil électronique usagé gratuitement sur demande de l'utilisateur final. Pour en être sûr, contactez le service client du fabricant.
- Ces déclarations ne s'appliquent qu'aux appareils vendus et installés dans les pays membres de l'Union européenne et visés par la directive européenne 2012/19/UE. D'autres dispositions relatives à l'élimination des appareils électriques et électroniques usagés peuvent s'appliquer dans les pays hors de l'Union européenne.

15 Déclaration de conformité UE

Traduction de la déclaration de conformité originale

Fabricant :

Scheppach GmbH
Günzburger Straße 69
D-89335 Ichenhausen

Nous déclarons, sous notre propre responsabilité, que le produit décrit ici est conforme aux directives et normes en vigueur.

Marque : **SCHEPPACH**
Désignation : **ASPIRATEUR EAU ET POUSSIÈRE
ÉLECTRIQUE – VC16**
Réf. **5907744901**

Directives UE :

2014/30/EU, 2014/35/EU, 2011/65/EU*

* L'objet de la déclaration décrit ci-dessus répond aux prescriptions de la directive 2011/65/UE du Parlement européen et du Conseil du 8 juin 2011 relative à la limitation de l'utilisation de certaines substances dangereuses dans les équipements électriques et électroniques.

Normes appliquées :

EN 60335-1:2012+A11:2014+A13:2017+A1:2019+
A14:2019+A2:2019+A15:2021+A16:2023 ;
EN IEC 60335-2-2:2023+A11:2023 ;
EN 62233:2008 ; EN 61000-3-3:2013+A1:2019+A2:2021 ;
EN IEC 61000-3-2:2019+A1:2021 ;
EN IEC 55014-1:2021 ;
EN IEC 55014-2:2021 ;

Responsable de la documentation :

Dawid Hudzik
Günzburger Str. 69
D-89335 Ichenhausen
Ichenhausen, 02.12.2025

Simon Schünk
Division Manager Product Center





Andreas Pecher
Head of Project Management

Indice

1	Introduzione	34
2	Descrizione del prodotto (Fig. 1-10).....	34
3	Contenuto della fornitura (Fig. 2)	34
4	Impiego conforme alla destinazione d'uso	35
5	Indicazioni di sicurezza	35
6	Dati tecnici.....	36
7	Disimballaggio	36
8	Montaggio	37
9	Utilizzo.....	38
10	Istruzioni di lavoro	38
11	Pulizia e manutenzione	39
12	Stoccaggio e trasporto	40
13	Risoluzione dei guasti	40
14	Smaltimento e riciclaggio	41
15	Dichiarazione di conformità UE.....	42
16	Disegno esploso.....	219

Spiegazione dei simboli sul prodotto

L'utilizzo di simboli in questo manuale serve ad attirare la vostra attenzione sui possibili rischi. I simboli di sicurezza e le spiegazioni che li accompagnano devono essere perfettamente compresi. Le avvertenze in quanto tali non eliminano i rischi e non possono sostituire le misure atte a prevenire gli infortuni.

	Prima della messa in funzione leggere e osservare le istruzioni per l'uso e le norme di sicurezza!
	Il prodotto è conforme alle direttive europee in vigore.
	Il prodotto è conforme alle direttive serbe in vigore.

1 Introduzione

Produttore:

Scheppach GmbH
Günzburger Straße 69
D-89335 Ichenhausen, Germania

Egregio cliente,

Le auguriamo un lavoro piacevole e di successo con il suo nuovo prodotto.

Indicazione:

Sulla base della legge attualmente in vigore sulla responsabilità per prodotti difettosi, il fabbricante del presente prodotto non risponde dei danni al prodotto in questione o derivanti da esso in caso di:

- Trattamento improprio
- Mancato rispetto delle istruzioni per l'uso
- Riparazioni da parte di terzi, personale tecnico non autorizzato

- Montaggio e sostituzione di pezzi di ricambio non originali
- Utilizzo non conforme
- Guasti all'impianto elettrico in caso di mancata osservanza delle norme e delle disposizioni nazionali in materia di elettricità.

Da osservare:

Le istruzioni per l'uso sono parte integrante del prodotto.

Esse contengono avvertenze importanti su come utilizzare il prodotto in modo sicuro, corretto ed economico, su come evitare i pericoli, risparmiare sui costi di riparazione, ridurre i tempi di inattività ed aumentare l'affidabilità e la durata di vita del prodotto. Oltre alle disposizioni di sicurezza contenute nelle qui presenti istruzioni per l'uso, è necessario altresì osservare le norme in vigore nel proprio Paese per il prodotto.

Cerchi di prendere dimestichezza, prima dell'utilizzo, con tutte le avvertenze di sicurezza e di comando. Utilizzare il prodotto solo come descritto e per i campi di applicazione specificati. Conservare le istruzioni per l'uso in un luogo sicuro e consegnare personalmente tutta la documentazione all'atto del passaggio del prodotto a terzi.

2 Descrizione del prodotto (Fig. 1-10)

1. Maniglia di trasporto
2. Contenitore
- 2a. Dispositivi di bloccaggio
- 2b. Fori di montaggio
3. Ruote
4. Raccordo di aspirazione
- 4a. Traversa
5. Coperchio del serbatoio
- 5a. Supporto
6. Interruttore ON/OFF
7. Collegamento di soffiaggio
8. Cestello del filtro
- 8a. Valvola di sicurezza a galleggiante
9. Tubo flessibile di aspirazione
- 9a. Raccordo del flessibile
10. Maniglia
11. Tubo di aspirazione
12. Ugello per pavimenti
13. Bocchetta a lancia
14. Sacchetto del filtro di carta
- 14a. Anello di tenuta
15. Filtro in schiuma

3 Contenuto della fornitura (Fig. 2)

Pos. Quantità Denominazione

- | | | |
|-----|-----|---|
| 3. | 4 x | Ruote |
| 9. | 1 x | Tubo flessibile di aspirazione |
| 11. | 3 x | Tubo di aspirazione |
| 12. | 1 x | Ugello per pavimenti |
| 13. | 1 x | Bocchetta a lancia |
| 14. | 1 x | Sacchetto del filtro di carta |
| 15. | 1 x | Filtro in schiuma |
| | 1 x | Aspirapolvere a umido / secco elettronico |
| | 1 x | Istruzioni per l'uso |

4 Impiego conforme alla destinazione d'uso

L'aspirapolvere a umido e a secco è idoneo per l'aspirazione a umido e a secco a patto che si impieghi l'apposito filtro. Il prodotto non è destinato all'aspirazione di sostanze infiammabili, esplosive o pericolose per la salute.

È consentito impiegare il prodotto solo conformemente alla sua destinazione d'uso. Qualsiasi ulteriore impiego che esuli dalla suddetta finalità non è conforme alla destinazione d'uso. Eventuali danni o lesioni di qualsiasi tipo derivanti da quanto sopra sono di responsabilità dell'utente e non del produttore.

L'osservanza delle indicazioni di sicurezza, nonché il rispetto delle istruzioni di montaggio e delle indicazioni operative contenute nelle istruzioni per l'uso sono fondamentali al fine di un utilizzo del dispositivo conforme alla destinazione d'uso.

Il personale addetto all'uso e alla manutenzione del prodotto deve possedere una certa dimestichezza con lo stesso ed essere al corrente dei possibili pericoli.

Modifiche al prodotto escludono completamente la responsabilità del produttore per i danni che ne derivano.

Il prodotto può essere utilizzato soltanto con componenti e accessori originali del produttore.

Osservare le disposizioni relative alla sicurezza, al lavoro e alla manutenzione del produttore e le misure indicate nei Dati tecnici.

Si prega di osservare che i nostri prodotti non sono destinati a un uso commerciale, artigianale o industriale. Si declina ogni responsabilità qualora il prodotto venga impiegato nel quadro di un'attività commerciale, artigianale, industriale o simili.

Spiegazione delle parole di segnalazione nelle istruzioni per l'uso

PERICOLO

Dicitura di segnalazione indicante la presenza di una situazione imminente di pericolo che, se non viene evitata, porta alla morte o a gravi lesioni.

AVVISO

Dicitura di segnalazione indicante una possibile situazione di pericolo che, se non viene evitata, può portare alla morte o a gravi lesioni.

CAUTELA

Dicitura di segnalazione indicante una possibile situazione di pericolo che, se non viene evitata, può comportare lesioni di lieve o media entità.

ATTENZIONE

Dicitura di segnalazione indicante una possibile situazione di pericolo che, se non viene evitata, potrebbe comportare danni materiali al prodotto o proprietà.

5 Indicazioni di sicurezza

Indicazioni generali di sicurezza per gli attrezzi elettrici

AVVISO

Leggere tutte le indicazioni di sicurezza, le istruzioni, le illustrazioni e i dati tecnici dei quali è dotato questo attrezzo elettrico.

L'inosservanza delle seguenti istruzioni può provocare scosse elettriche, incendi e/o lesioni gravi.

Conservare tutte le indicazioni di sicurezza e le istruzioni per ulteriore consultazione.

Il termine "attrezzo elettrico" utilizzato nelle indicazioni di sicurezza si riferisce ad attrezzi elettrici alimentati dalla rete (con cavo di rete) e ad attrezzi elettrici funzionanti a batteria (senza cavo di rete).

5.1 Indicazioni di sicurezza generali

- L'uso della macchina è assolutamente vietato ai bambini, alle persone con ridotte capacità fisiche, sensoriali o mentali o con scarsa esperienza e conoscenza, o alle persone che non conoscono le istruzioni per l'uso della macchina; le norme locali possono limitare l'età dell'utente.
- I bambini non devono giocare con il prodotto.
- La pulizia e la manutenzione non devono essere eseguite da bambini.

ATTENZIONE

Quando si utilizzano dispositivi elettrici occorre osservare le seguenti misure di sicurezza basilari per la protezione contro scosse elettriche, lesioni e incendi:

5.2 In questo modo si evitano incidenti e lesioni

- Non lasciare mai il prodotto pronto al funzionamento incustodito sul posto di lavoro.
- Non aspirare persone ed animali con il prodotto.
- Non rivolgere in nessun caso il prodotto e gli ugelli durante il funzionamento verso sé stessi o altre persone, in particolare verso occhi e orecchie. Sussiste il pericolo di lesioni.
- Non aspirare sostanze calde, incandescenti, infiammabili, esplosive o pericolose per la salute. Tra queste si possono annoverare anche cenere calda, benzina, solventi, acidi o basi. Sussiste il rischio di incendio e lesioni.
- Controllare regolarmente che il prodotto e gli accessori non siano danneggiati. Non utilizzare prodotti o accessori danneggiati.

5.3 In questo modo si evitano incidenti e lesioni dovute a scariche elettriche

- Spegnerne il prodotto quando:
 - non si utilizza il prodotto, lo si trasporta o lo si lascia incustodito.
 - si controlla il prodotto, lo si pulisce o si rimuovono i bloccaggi.
 - si eseguono lavori di pulizia o manutenzione oppure se si sostituiscono gli accessori.
 - dopo il contatto con corpi estranei o in caso di vibrazione anomala.
- Non immergere il prodotto in acqua, né azionarlo in ambiente umido.
- Non immergere il prodotto mai in acqua o altri liquidi per la pulizia.
- Non maneggiare il prodotto con le mani umide o bagnate!

5.4 In questo modo si evitano danni al prodotto e lesioni personali eventualmente derivanti da ciò

- Assicurarsi che il prodotto sia assemblato correttamente e che i filtri siano in posizione corretta.
- Non lavorare senza filtri. Il prodotto potrebbe subire dei danni.
- Utilizzare soltanto pezzi di ricambio e accessori originali (vedere "Ricambi/accessori") forniti e raccomandati dal nostro centro assistenza. L'utilizzo di pezzi non originali annulla immediatamente i diritti di garanzia.
- Fare eseguire le riparazioni solo dai nostri centri di assistenza clienti autorizzati.
- Rispettare le indicazioni per la pulizia e la manutenzione del prodotto.
- Conservare il prodotto in un luogo asciutto e lontano dalla portata dei bambini.

Rischi residui

Il prodotto è stato costruito secondo lo stato dell'arte e le regole tecniche di sicurezza riconosciute.

Tuttavia, durante il suo impiego, si possono presentare rischi residui.

- Pericolo di lesioni dovuti a elettricità a causa dell'utilizzo di cavi di alimentazione elettrica inadeguati.
- Inoltre, nonostante tutte le misure precauzionali adottate, possono comunque venirsene a creare dei rischi residui non evidenti.
- I rischi residui possono essere ridotti al minimo se si osservano le "Istruzioni di sicurezza" e "Uso previsto", nonché le istruzioni per l'uso nel loro complesso.
- Evitare una messa in funzione accidentale del prodotto.
- Tenere lontane le mani dalla zona di lavoro quando il prodotto è in funzione.
- Rispettare le indicazioni di manutenzione e sicurezza definite all'interno delle istruzioni per l'uso.

AVVISO

Questo attrezzo elettrico genera un campo magnetico durante l'esercizio. Tale campo può danneggiare impianti medici attivi o passivi in particolari condizioni. Per ridurre il rischio di lesioni serie o mortali, si raccomanda alle persone con impianti medici di consultare il proprio medico e il fabbricante dell'impianto medico prima di utilizzare l'attrezzo elettrico.

6 Dati tecnici

Tensione nominale	220-240 V~/50/60 Hz
Potenza nominale	1200 W
Classe di protezione	II
Tipo di protezione	IPX4
Lunghezza cavo di allacciamento alla rete	3 m
Volume del contenitore	circa 16 l
Pressione di aspirazione	20 kPa
Potenza aspirante massima	30 l/s
Lunghezza del flessibile	ca. 1,8 m
Peso	circa 4 kg

Con riserva di modifiche tecniche!

7 Disimballaggio

AVVISO

Il prodotto e i materiali d'imballaggio non sono giocattoli per bambini!

I bambini non devono giocare con i sacchetti di plastica, pellicole e piccole parti! Sussiste il pericolo di ingerimento e soffocamento!

- Aprite l'imballaggio ed estraete con cautela il prodotto.
- Rimuovere il materiale d'imballaggio nonché le staffe di sicurezza per il trasporto e l'imballaggio (se presenti).
- Controllate se il contenuto della fornitura è completo.
- Controllate il prodotto e gli accessori per rilevare l'eventuale presenza di danni dovuti al trasporto. Segnalare immediatamente eventuali danni al corriere che ha consegnato il prodotto. Non si accettano reclami successivi.
- Ove possibile, conservare l'imballaggio fino alla scadenza della garanzia.
- Prima dell'impiego familiarizzare con il prodotto con l'ausilio delle istruzioni per l'uso.
- Utilizzare solo pezzi originali per quanto riguarda accessori e pezzi di ricambio o soggetti ad usura. È possibile acquistare i pezzi di ricambio presso il proprio rivenditore specializzato.
- In caso di ordinazioni, indicare i nostri codici di articoli, il tipo e l'anno di costruzione del prodotto.

8 Montaggio

AVVISO

Pericolo di lesioni!

Inserire la spina elettrica nella presa solo quando il prodotto è pronto per l'uso.

- Posizionare il prodotto su un fondo piano e stabile.

8.1 Fissaggio ed estrazione del coperchio del serbatoio (5) (Fig. 3)

Rimuovere il coperchio del serbatoio:

1. Allentare i dispositivi di bloccaggio (2a).
2. Sollevare il coperchio del serbatoio (5) dal serbatoio stesso (2).

Fissare il coperchio del serbatoio:

1. Posizionare il coperchio del serbatoio (5) sul serbatoio (2).
2. Fissare il coperchio del serbatoio (5) con i dispositivi di bloccaggio (2a). Assicurarsi che i dispositivi di bloccaggio (2a) siano inseriti negli incavi sul coperchio del serbatoio (5).

8.2 Montaggio delle rotelle (3) (Fig. 4)

1. Rimuovere il coperchio del serbatoio (5) come descritto in 8.1.
2. Posizionare il serbatoio (2) su una superficie fissa, con la parte inferiore rivolta verso l'alto.
3. Inserire le rotelle (3) negli appositi fori di montaggio (2b) presenti sul serbatoio (2).
4. Premere le rotelle (3) nei fori di montaggio (2b), esercitando una leggera pressione.
5. Girare il serbatoio (2) e appoggiarlo sulle ruote (3).

8.3 Filtri e sacchetti filtranti (Fig. 1)

Il contenuto della fornitura del prodotto comprende i seguenti filtri e sacchetti filtranti:

Sacchetto del filtro di carta (14)

- Aspirazione a secco

Filtro in schiuma (15)

- Aspirazione dei liquidi

Nota:

1. Per montare/smontare i filtri e i sacchetti filtranti rimuovere il coperchio del serbatoio (5), come descritto in 8.1.
2. Deporre il coperchio del serbatoio (5) sempre con la parte superiore rivolta verso il basso.
3. Dopo avere montato/smontato il filtro o il sacchetto filtrante desiderato, applicare nuovamente il coperchio del serbatoio (5) sul serbatoio (2).

8.3.1 Montaggio/smottaggio del sacchetto del filtro di carta (14) (Fig. 5)

Smontaggio:

1. Estrarre il sacchetto del filtro di carta (14) dal traversino (4a) sul raccordo di aspirazione (4).

Montaggio:

1. Applicare il sacchetto del filtro di carta (14) all'interno del serbatoio (2) sul traversino (4a) presente sul raccordo di aspirazione (4).
2. Controllare che il sacchetto del filtro di carta (14) sia installato correttamente e che l'anello di tenuta (14a) circondi completamente il traversino (4a) presente sul raccordo di aspirazione (4).

8.3.2 Montaggio/smottaggio del filtro in schiuma (15) (Fig. 6)

Smontaggio:

1. Estrarre il filtro in schiuma (15) dal cestello del filtro (8).

Montaggio:

1. Tirare il filtro in schiuma (15) attraverso il cestello del filtro (8).
2. Controllare che il filtro in schiuma (15) sia installato correttamente e circondi completamente il cestello del filtro (8).

8.4 Collegamento del tubo flessibile di aspirazione (9)

8.4.1 Funzione di aspirazione (Fig. 7)

1. Spingere il raccordo del flessibile (9a) completamente nel raccordo di aspirazione (4).
2. Ruotare il raccordo del flessibile (9a) in senso orario fino a quando non è completamente innestato.
3. Controllare che il tubo flessibile di aspirazione (9) sia installato correttamente, tirando leggermente sul raccordo del flessibile (9a).

8.4.2 Funzione di soffiaggio (Fig. 8)

1. Spingere il raccordo del flessibile (9a) completamente nel collegamento di soffiaggio (7).
2. Ruotare il raccordo del flessibile (9a) in senso orario fino a quando non è completamente innestato.
3. Controllare che il tubo flessibile di aspirazione (9) sia installato correttamente, tirando leggermente sul raccordo del flessibile (9a).

8.5 Scollegamento del flessibile di aspirazione (9) (Fig. 6, 7)

Scollegare il tubo flessibile di aspirazione (9) dal raccordo di aspirazione (4) o dal collegamento di soffiaggio (7):

1. Ruotare il raccordo del flessibile (9a) in senso antiorario.
2. Estrarre il raccordo del flessibile (9a) dal raccordo di aspirazione (4) o dal collegamento di soffiaggio (7).

8.6 Conservare gli ugelli (12/13), il tubo flessibile di aspirazione (9) e i tubi di aspirazione (11) (Fig. 3)

1. Gli ugelli (13/14), il tubo flessibile di aspirazione (9) e i tubi di aspirazione (11) possono essere conservati nei supporti (5a) presenti nel coperchio del serbatoio (5).
2. Il cavo può essere conservato sul supporto nel collegamento di soffiaggio (7).

8.7 Applicazione del tubo di aspirazione (11) (Fig. 9)

1. Applicare un tubo di aspirazione (11) sull'impugnatura (10).
Collegare i tubi di aspirazione (11) alla lunghezza desiderata.

8.8 Utilizzo dei vari ugelli (12/13) (Fig. 8)

Ugello per pavimenti (12):

- Aspirazione di materiale solido e di liquidi su superfici da medie a grandi, tappeti o zerbini.
- L'ugello per pavimenti (12) può essere inserito e utilizzato direttamente dalla maniglia (10) oppure dal tubo di aspirazione (11).
- All'occorrenza si può usare anche senza le prolungh.

Bocchetta a lancia (13):

- Aspirazione di materiale solido e liquidi in giunture, angoli, radiatori e punti di difficile accesso.
- La bocchetta a lancia (13) può essere inserita e utilizzata direttamente dalla maniglia (10) o dal tubo di aspirazione (11).

8.8.1 Inserimento dell'ugello (Fig. 8)

1. Innestare l'ugello desiderato (12/13) sull'impugnatura (10) o sul tubo di aspirazione (11).
2. Rimuovere l'ugello (12/13) estraendolo in avanti dalla maniglia (10) o dal tubo di aspirazione (11).

9 Utilizzo

Per la funzione degli elementi di comando si rimanda alle seguenti descrizioni.

ATTENZIONE

Prima della messa in funzione del prodotto, è obbligatorio montarlo completamente!

AVVISO

Pericolo di lesioni!

Inserire la spina elettrica nella presa solo quando il prodotto è pronto per l'uso.

9.1 Accensione/spegnimento del prodotto (Fig. 10)

ATTENZIONE

Non utilizzare senza filtri!

Accensione

1. Inserire la spina elettrica in una presa di corrente dotata della protezione adeguata.
2. Accendere il prodotto impostando l'interruttore ON/OFF (6) in posizione I.

Spegnimento

1. Spegner il prodotto impostando l'interruttore ON/OFF (6) in posizione O.

10 Istruzioni di lavoro

10.1 Funzione di aspirazione

AVVISO

È vietato aspirare ceneri incandescenti e sostanze infiammabili pericolose per la salute. Sussiste il pericolo di lesioni!

ATTENZIONE

Le polveri sottili, ad esempio di cemento, fuliggine e gesso, sono troppo fini per essere aspirate. Sussiste il rischio che entrino nel motore e lo danneggino.

ATTENZIONE

Non utilizzare senza filtri!

- Posizionare il prodotto su un fondo piano e stabile.
 - Non aspirare sostanze calde, incandescenti, infiammabili, esplosive o pericolose per la salute. Tra queste si possono annoverare anche cenere calda, benzina, solventi, acidi o basi.
Sussiste il rischio di incendio e lesioni.
 - In caso di riscaldamento, spegnere il prodotto ed estrarre la spina elettrica. Fare raffreddare il prodotto all'aperto sotto sorveglianza.
 - Nella pause di lavoro è possibile inserire il tubo di aspirazione nel supporto del coperchio del serbatoio.
 - Riempire il serbatoio al massimo fino a metà, in modo che la valvola a galleggiante di sicurezza (8a) rimanga sempre libera.
1. Inserire il raccordo del flessibile (9a) sul raccordo di aspirazione (4) (vedere 8.4.1).
 2. Accendere il prodotto (vedere 9.1).

10.1.1 Aspirazione a secco (Fig. 1, 2, 9)

Nota:

Non utilizzare un prodotto umido o banato per l'aspirazione a secco!

1. Inserire il sacchetto del filtro di carta (14) nel serbatoio (2) (vedere 8.3.1).
2. Applicare il filtro in schiuma (15) (vedere 8.3.2).
3. Collegare il raccordo del flessibile (9a) sul raccordo di aspirazione (4) (vedere 8.4).
4. Inserire i tubi di aspirazione (11) sulla maniglia (10) (vedere 8.7). **Aspirazione a pavimento:** Collegare i flessibili di aspirazione (11) e uno degli ugelli (12/13). **Aspirazione all'altezza del banco o in condizioni di spazio ristrette:** non collegare nessun tubo di aspirazione oppure collegare un tubo di aspirazione (11) e uno degli ugelli (12/13).
5. Tenere saldamente il flessibile di aspirazione (9) dall'impugnatura (10).
6. Accendere il prodotto (vedere 9.1).
7. Aspirare l'area da pulire.
8. Spegner il prodotto (vedere 9.1).

10.1.2 Aspirazione a umido (Fig. 6)

Nota:

Un galleggiante integrato nel cestello del filtro garantisce che il canale di aspirazione si chiude automaticamente non appena il serbatoio ha raggiunto la sua capacità di alloggiamento massima. In questo caso occorre spegnere il prodotto e svuotare il contenitore prima di potere proseguire il funzionamento.

- Svuotare il serbatoio (2) prima di avere aspirato a umido (vedere 11.1.1).
 - Il serbatoio (2) non è adatto a contenere dei liquidi. Svuotare il serbatoio dopo l'aspirazione a secco (2) (vedere 11.1.1).
1. Rimuovere il sacchetto del filtro di carta (14) dal serbatoio (2) (vedere 8.3.1).
 2. Inserire il filtro in schiuma (15) (vedere 8.3.2).
 3. Collegare il raccordo del flessibile (9a) al raccordo di aspirazione (4) (vedere 8.4.1).
 4. Inserire i tubi di aspirazione (11) sulla maniglia (10) (vedere 8.7).

Aspirazione a pavimento:

Collegare i flessibili di aspirazione (11) e uno degli ugelli (12/13).

Aspirazione all'altezza del banco o in condizioni di spazio ristrette:

non collegare nessun tubo di aspirazione oppure collegare un tubo di aspirazione (11) e uno degli ugelli (12/13).

5. Tenere saldamente il flessibile di aspirazione (9) dall'impugnatura (10).
6. Accendere il prodotto (vedere 9.1).
7. Aspirare l'area da pulire.
8. Spegnerne il prodotto (vedere 9.1).
9. Pulire il prodotto (vedere 11.1).

10.2 Funzione di soffiaggio

AVVISO

Pericolo di lesioni!

Se si dirige il flusso d'aria su persone, animali o oggetti può causare lesioni e danni.

- Allontanare il flusso d'aria dal proprio corpo.
- Non dirigere mai il flusso d'aria su altre persone, animali o oggetti.
- Non soffiare oggetti duri come pietre o rami.

1. Inserire il sacchetto del filtro di carta (14) nel serbatoio (2) (vedere 8.3.1).
2. Inserire il filtro in schiuma (15) (vedere 8.3.2).
3. Applicare il raccordo del flessibile (9a) sul collegamento di soffiaggio (7) (vedere 8.4.2). Aprire se necessario un ugello (12/13) (vedere 8.8.1).
4. Tenere saldamente il flessibile di aspirazione (9) dall'impugnatura (10).
5. Accendere il prodotto (vedere 9.1).
6. Pulire la superficie o gli oggetti tramite soffiatura.
7. Spegnerne il prodotto (vedere 9.1).

8. Collegare il flessibile di aspirazione (9) al raccordo di aspirazione (4) (vedere 8.4.1).

11 Pulizia e manutenzione

AVVISO

Lasciare che sia un'officina specializzata ad eseguire operazioni di riparazione e manutenzione non riportati nelle presenti istruzioni di servizio. Utilizzare solo pezzi di ricambio originali.

AVVISO

Lavori di manutenzione e pulizia non professionali possono causare lesioni!

AVVISO

All'atto di operazioni di pulizia, riparazione e manutenzione il prodotto può avviarsi in modo inaspettato e dunque portare a lesioni e ustioni.

- Spegnerne il prodotto.
- Estrarre la spina elettrica.
- Lasciare raffreddare il prodotto.

11.1 Pulizia

1. Non immergere il prodotto mai in acqua o altri liquidi per la pulizia.
2. Non lavare mai il prodotto con un getto d'acqua.
3. Mantenere i dispositivi di protezione, le feritoie di ventilazione e l'alloggiamento del motore il più possibile privi di polvere e di sporcizia. Pulire il prodotto strofinando con un panno pulito o soffiando con aria compressa a bassa pressione. Si raccomanda di pulire il prodotto subito dopo ogni utilizzo.
4. Le aperture di ventilazione devono sempre essere libere.
5. Non impiegare detersivi o solventi; questi potrebbero corrodere i componenti in plastica del prodotto. Assicurarsi che non possa penetrare acqua all'interno del prodotto.

* non necessariamente compreso nel contenuto della fornitura!

11.1.1 Svuotamento del serbatoio (2) (Fig. 3)

AVVISO

Scaricare e pulire il prodotto prima e dopo l'uso per evitare l'accumulo di materiali che potrebbero rappresentare un rischio di incendio nel prodotto.

1. Rimuovere il coperchio del serbatoio (5) dal serbatoio stesso (2) come indicato in 8.1.
2. Svuotare il serbatoio (2).

11.1.2 Pulizia del filtro in schiuma (15) (Fig. 6)

In caso di riduzione della potenza aspirante, pulire il filtro in schiuma (15).

Nota:

Prima di rimettere il filtro, assicurarsi che sia asciutto.

1. Rimuovere tutti gli ugelli (12/13), i tubi di aspirazione (11) e il flessibile di aspirazione (9) dal supporto (5a).
2. Prelevare il coperchio del serbatoio (5) come descritto in 8.1.
3. Ruotare il coperchio del serbatoio (5).
4. Estrarre il filtro in schiuma (15) dal cestello del filtro (8).
5. Eliminare lo sporco dal filtro in schiuma (15) scuotendolo o eventualmente lavandolo.
6. Lasciare che il filtro in schiuma (15) si asciughi all'aria prima di reinserirlo e riutilizzarlo.
7. Applicare nuovamente il filtro in schiuma (15) sul cestello del filtro (8).
8. Chiudere il serbatoio (2) con il relativo coperchio (5).

11.2 Manutenzione

1. Prima di ogni utilizzo, controllare se sono presenti anomalie evidenti sul prodotto, come ad es. parti allentate, usurate o danneggiate.
2. Verificare l'eventuale presenza di danni sui coperchi e i dispositivi di protezione e il relativo corretto posizionamento. Sostituirli all'occorrenza.

11.2.1 Sostituzione del filtro in schiuma (15) e del sacchetto del filtro di carta (14) (Fig. 5, 6)

1. Rimuovere tutti gli ugelli (12/13) e i tubi di aspirazione (11) dal supporto (5a).
2. Prelevare il coperchio del serbatoio (5) come descritto in 8.1.
3. Ruotare il coperchio del serbatoio (5).
4. Estrarre il filtro in schiuma (15) dal cestello del filtro (8) o rimuovere il sacchetto del filtro di carta (14) dalla traversa (4a).
5. Inserire il nuovo filtro in schiuma (15) nel cestello del filtro (8) come descritto in 8.3.2.

6. Per sostituire il sacchetto del filtro di carta (14), procedere come descritto in 8.3.1.
7. Richiudere il serbatoio (2) con il relativo coperchio (5).

12 Stoccaggio e trasporto

⚠ AVVISIO

Pericolo di lesioni e di ustioni!

Il prodotto può avviarsi in modo inaspettato e dunque portare a lesioni.

- Spegnerne il motore prima di tutti gli interventi di pulizia e di manutenzione.
- Lasciare raffreddare il motore.
- Estrarre la spina elettrica.

- Scaricare completamente il prodotto.
- Pulire il prodotto e controllare che non sia danneggiato.

12.1 Stoccaggio

Conservare il prodotto e i suoi accessori in un luogo buio, asciutto e al riparo dal gelo, inaccessibile ai bambini.

La temperatura di stoccaggio ottimale è compresa tra 5 e 30 °C.

Conservare il prodotto nella sua confezione originale.

Coprire il prodotto per proteggerlo da polvere o umidità. Conservare le istruzioni per l'uso nei pressi del prodotto.

12.2 Trasporto

1. Per il trasporto del prodotto, scollegare il prodotto dalla rete elettrica e collocarlo nell'apposito nuovo luogo di utilizzo.
2. Il prodotto può essere trasportato soltanto tramite la maniglia di trasporto.
3. Sollevare il prodotto per trasportarlo su scale e superare ostacoli.
4. Per evitare danni e lesioni, occorre mettere in sicurezza il prodotto durante il trasporto per evitare che si ribalti e scivoli.

13 Risoluzione dei guasti

La seguente tabella indica dei sintomi di malfunzionamento e descrive come porvi rimedio, qualora il prodotto non funzionasse correttamente. Se non si riesce a localizzare e risolvere il problema, rivolgersi all'officina del servizio assistenza.

Guasto	Possibile causa	Azione correttiva
Il prodotto non funziona.	Spegnerne il prodotto. Interruttore ON/OFF spento.	Accendere il prodotto utilizzando l'interruttore ON/OFF.
	Cavo di allacciamento alla rete danneggiato.	Spegnerne il prodotto e scollegarlo dalla rete elettrica. Controllare che il cavo di allacciamento alla rete non sia danneggiato. Se necessario, far sostituire il cavo di allacciamento alla rete da un tecnico autorizzato.
	Interruttore ON/OFF difettoso.	Rivolgersi al nostro servizio di assistenza clienti.
	Motore difettoso.	
	Alimentazione di tensione difettosa.	Verificare l'impianto elettrico corrisponda a quanto indicato sulla targhetta identificativa.

Guasto	Possibile causa	Azione correttiva
Il prodotto funziona in modo discontinuo.	Contatto interno difettoso.	Rivolgersi al nostro servizio di assistenza clienti.
	Interruttore ON/OFF difettoso.	
	Serbatoio non chiuso.	Chiudere il serbatoio.
	Il serbatoio è pieno.	Svuotare il serbatoio.
	Il percorso dell'aria è bloccato.	Controllare la presenza di ostruzioni sui seguenti componenti e rimuovere tali intasamenti: <ul style="list-style-type: none"> • Contenitore • Tubo flessibile di aspirazione • Tubo di aspirazione
	Il filtro in schiuma è ostruito.	Pulire il filtro in schiuma.
La potenza aspirante è ridotta anche dopo la pulizia del filtro in schiuma.	Il filtro in schiuma è danneggiato.	Sostituire il filtro in schiuma.
Il prodotto è surriscaldato.	Il filtro in schiuma è ostruito.	Pulire il filtro in schiuma.
	Il sacchetto del filtro di carta è pieno.	Sostituire il sacchetto del filtro di carta.
Fuoriesce polvere dal prodotto.	Il coperchio del serbatoio non è stato montato correttamente.	Applicare correttamente il coperchio del serbatoio.
Il materiale aspirato viene soffiato fuori dal coperchio del serbatoio.	Filtro in schiuma danneggiato.	Sostituire il filtro in schiuma.
	Nessun filtro disponibile.	Inserire un filtro.

14 Smaltimento e riciclaggio

Avvertenze per l'imballaggio



Il materiale d'imballaggio è riciclabile. Si prega di smaltire gli imballaggi nel rispetto dell'ambiente.

Indicazioni per lo smaltimento di dispositivi elettrici ed elettronici



I dispositivi elettrici ed elettronici usati non entrano nei rifiuti domestici, ma devono essere trattati e smaltiti in modo separato!

- Le batterie usate non integrate nel dispositivo usato devono essere rimosse prima della consegna, senza distruggerle! Il loro smaltimento è regolato dalla legge sulle batterie.
- I proprietari o gli utilizzatori di dispositivi elettrici ed elettronici sono tenuti per legge a restituirli al termine della loro durata utile.
- L'utente finale è responsabile in prima persona per la cancellazione dei suoi dati personali in relazione al dispositivo usato da smaltire!
- Il simbolo del bidone della spazzatura barrato indica che i dispositivi elettrici ed elettronici non possono essere smaltiti insieme ai normali rifiuti domestici.
- I dispositivi elettrici ed elettronici possono essere restituiti gratuitamente presso i seguenti centri:
 - Centri di raccolta e smaltimento di diritto pubblico (ad es. depositi comunali)
 - Punti vendita di dispositivi elettronici (fisici e online), nella misura in cui il distributore sia tenuto al ritiro o lo offra in modo volontario.
 - È possibile consegnare gratuitamente al produttore, senza dovere acquistare prima un nuovo dispositivo da questi, fino a tre dispositivi elettronici usati per ogni tipo di dispositivo con una lunghezza

za del bordo di massimo 25 centimetri, oppure portare il dispositivo presso un altro centro di raccolta autorizzato nelle proprie vicinanze.

- Altre condizioni di ritiro complementari del produttore e del distributore sono reperibile presso il rispettivo servizio clienti.
- In caso di consegna da parte del produttore di un nuovo dispositivo elettronico presso un privato, quest'ultimo può richiedere il ritiro gratuito del dispositivo elettronico usato, su richiesta dell'utente finale stesso. Contattare a tale proposito il servizio clienti del produttore.
- Quanto esposto si applica solo ad apparecchi installati e distribuiti in un paese dell'Unione Europea e soggetti alla Direttiva europea 2012/19/UE. Nei paesi al di fuori dell'Unione Europea possono applicarsi norme diverse per lo smaltimento di dispositivi elettrici ed elettronici usati.

15 Dichiarazione di conformità UE

Traduzione della dichiarazione di conformità originale

Produttore:

Scheppach GmbH
Günzburger Straße 69
D-89335 Ichenhausen

Dichiariamo sotto la nostra esclusiva responsabilità che il prodotto qui descritto è conforme alle direttive e alle norme vigenti.

Marchio: **SCHEPPACH**
Denominazione art.: **ASPIRAPOLVERE A UMIDO / SECCO ELETTRONICO VC16**
N. art. **5907744901**

Direttive UE:

2014/30/EU, 2014/35/EU, 2011/65/EU*

* L'oggetto della dichiarazione, sopra descritto, soddisfa le disposizioni della Direttiva 2011/65/UE del Parlamento Europeo e del Consiglio dell'8 giugno 2011, sulla restrizione nell'utilizzo di determinate sostanze pericolose negli apparecchi elettrici ed elettronici.

Norme applicate:

EN 60335-1:2012+A11:2014+A13:2017+A1:2019+A14:2019+A2:2019+A15:2021+A16:2023;
EN IEC 60335-2-2:2023+A11:2023;
EN 62233:2008; EN 61000-3-3:2013+A1:2019+A2:2021;
EN IEC 61000-3-2:2019+A1:2021;
EN IEC 55014-1:2021;
EN IEC 55014-2:2021;

Responsabile per la documentazione:

Dawid Hudzik
Günzburger Str. 69
D-89335 Ichenhausen
Ichenhausen, 02.12.2025



Simon Schünk
Division Manager Product Center



Andreas Pecher
Head of Project Management

Inhoudsopgave

1	Inleiding.....	43
2	Productbeschrijving (afb. 1-10).....	43
3	Inhoud van de levering (afb. 2).....	43
4	Beoogd gebruik.....	44
5	Veiligheidsvoorschriften.....	44
6	Technische gegevens.....	45
7	Uitpakken.....	45
8	Montage.....	46
9	Bediening.....	47
10	Werkinstructies.....	47
11	Reiniging en onderhoud.....	48
12	Opslag en transport.....	49
13	Verhelpen van storingen.....	49
14	Afvalverwerking en hergebruik.....	50
15	EU-conformiteitsverklaring.....	51
16	Explosietekening.....	219

Verklaring van de symbolen op het product

Het gebruik van symbolen in deze handleiding is bedoeld om uw aandacht te vestigen op eventuele risico's. De veiligheidssymbolen en de bijbehorende uitleg moeten goed worden begrepen. De waarschuwingen zelf voorkomen geen risico's en kunnen de juiste maatregelen betreffende ongevallenpreventie niet vervangen.

	Lees voorafgaand aan de ingebruikname de gebruikshandleiding en de veiligheidsvoorschriften!
	Het product voldoet aan de geldende EU-bepalingen.
	Het product voldoet aan de geldende Servische richtlijnen.

1 Inleiding

Fabrikant:

Scheppach GmbH
Günzburger Straße 69
D-89335 Ichenhausen

Geachte klant,

Wij wensen u veel plezier en succes bij het werken met uw nieuwe product.

Aanwijzing:

De fabrikant van dit product is volgens de van kracht zijnde wet inzake productaansprakelijkheid niet aansprakelijk voor schade die aan dit product of door dit product ontstaan bij:

- Ondeskundige behandeling
- Het niet in acht nemen van de gebruikshandleiding
- Reparaties door derden, niet geautoriseerde vakmensen

- Inbouw en vervanging van niet-originele reserveonderdelen
- Gebruik dat niet conform de voorschriften is
- Uitvallen van de elektrische installatie bij het niet in acht nemen van de elektrische voorschriften en voorschriften.

Let op:

De gebruikshandleiding maakt deel uit van dit product.

Deze bevat belangrijke aanwijzingen, hoe u met het product veilig, vakkundig en economisch werkt, hoe u gevaren vermindert, reparatiekosten uitspaart, uitvaltijden vermindert en de betrouwbaarheid en levensduur van het product verhoogt. Aanvullend op de veiligheidsbepalingen van deze gebruikshandleiding moet u absoluut de voor de werking van het product geldende voorschriften van uw land in acht nemen.

Maak u voor aanvang van de werkzaamheden bekend met alle bedienings- en veiligheidsinstructies. Gebruik het product uitsluitend als beschreven en voor de aangegeven toepassingen. Bewaar de gebruikshandleiding daarom goed, en verstrek alle documentatie als het product wordt doorgegeven aan derden.

2 Productbeschrijving (afb. 1-10)

1. Draaggreep
2. Reservoir
- 2a. Vergrendelingen
- 2b. Montagegaten
3. Wieltjes
4. Zuigaansluiting
- 4a. Rand
5. Reservoirdeksel
- 5a. Steun
6. Aan/uit-schakelaar
7. Blaasaansluiting
8. Filterkorf
- 8a. Veiligheidsvlotterklep
9. Zuigslang
- 9a. Slangkoppeling
10. Handgreep
11. Zuigbuis
12. Vloermondstuk
13. Voegenmondstuk
14. Papieren filterzak
- 14a. Afdichtingsring
15. Schuimstof filter

3 Inhoud van de levering (afb. 2)

Pos.	Aantal	Aanduiding
3.	4 x	Wielen
9.	1 x	Zuigslang
11.	3 x	Zuigbuis
12.	1 x	Vloermondstuk
13.	1 x	Voegenmondstuk
14.	1 x	Papieren filterzak
15.	1 x	Schuimstoffilter
	1 x	Elektrische nat- en droogstofzuiger
	1 x	Gebruiksaanwijzing

4 Beoogd gebruik

De nat- en droogzuiger is geschikt voor het nat- en droogzuigen met gebruik van het overeenkomstige filter. Het product is niet bedoeld voor het opzuigen van brandbare, explosieve of gezondheidsschadelijke stoffen.

Het product mag uitsluitend worden gebruikt waarvoor het bedoeld is. Elk ander of verdergaand- is niet volgens de voorschriften. Voor hieruit ontstane schade of verwondingen, van welke soort dan ook, is de gebruiker en niet de fabrikant aansprakelijk.

Ook de naleving van de veiligheidsvoorschriften, de montagehandleiding en de aanwijzingen in de gebruikshandleiding maken deel uit van het beoogd gebruik.

Personen, die het product bedienen of onderhouden aan het product verrichten, moeten hiermee bekend zijn en op de hoogte zijn van de mogelijke gevaren.

De fabrikant is niet aansprakelijk voor wijzigingen die aan het product worden aangebracht en de hieruit voortvloeiende schade.

Het product mag uitsluitend met de originele onderdelen en originele accessoires van de fabrikant worden gebruikt.

De veiligheids-, werk- en onderhoudsvoorschriften van de fabrikant alsook de in de technische gegevens aangegeven afmetingen moeten in acht worden genomen.

Let erop dat onze producten volgens het beoogd gebruik niet voor bedrijfsmatige, ambachtelijke of industriële toepassingen zijn ontworpen. Wij aanvaarden geen aansprakelijkheid wanneer het product in bedrijfsmatige, ambachtelijke of industriële ondernemingen of bij soortgelijke werkzaamheden worden ingezet.

Verklaring van de signaalwoorden in de gebruikershandleiding

GEVAAR

Signaalwoord voor aanduiding van een direct aanwezige, gevaarlijke situatie die, indien deze niet wordt vermeden, de dood of ernstige verwondingen tot gevolg heeft.

WAARSCHUWING

Signaalwoord voor aanduiding van een mogelijke gevaarlijke situatie die, indien deze niet wordt vermeden, tot de dood of ernstige verwondingen kan leiden.

VOORZICHTIG

Signaalwoord voor aanduiding van een mogelijke gevaarlijke situatie die, indien deze niet wordt vermeden, tot geringe of matige verwondingen kan leiden.

LET OP

Signaalwoord voor aanduiding van een mogelijke gevaarlijke situatie die, indien deze niet wordt vermeden, materiële schade aan producten of eigendommen tot gevolg kan hebben.

5 Veiligheidsvoorschriften

Algemene veiligheidsvoorschriften voor elektrische apparaten

WAARSCHUWING

Lees alle veiligheidsvoorschriften, aanwijzingen, afbeeldingen en technische gegevens die bij dit elektrische gereedschap zijn meegeleverd.

Nalatigheden bij het niet naleven van de onderstaande aanwijzingen kunnen elektrische schok, brand en/of ernstige verwondingen veroorzaken.

Bewaar alle veiligheidsvoorschriften en -aanwijzingen voor toekomstig gebruik.

Het in de veiligheidsvoorschriften gebruikte begrip "Elektrisch gereedschap" is van toepassing op netgevoed elektrisch gereedschap (met netsnoer) of op accugevoed elektrisch gereedschap (zonder netsnoer).

5.1 Algemene veiligheidsvoorschriften

- Kinderen, personen met verminderde lichamelijke, zintuiglijke of geestelijke vermogens of gebrek aan ervaring en kennis, of personen die niet bekend zijn met de handleidingen voor het bedienen van de machine, mogen de machine niet gebruiken; plaatselijke voorschriften kunnen de leeftijd van de gebruiker beperken.
- Kinderen mogen niet met het product spelen.
- Het reinigen en gebruikersonderhoud mogen niet door kinderen worden uitgevoerd.

LET OP

Bij gebruik van elektrische apparaten dient u de volgende veiligheidsmaatregelen te nemen ter bescherming tegen elektrische schokken, letsel en brandgevaar:

5.2 Zo voorkomt u ongevallen en letsel

- Laat een werkend product nooit onbeheerd achter op de werkplek.
- Mensen en dieren mogen met het product niet worden gestofzuigd.
- Richt het product en de mondstukken tijdens het gebruik nooit op uzelf of andere personen, vooral niet op ogen en oren. Er bestaat gevaar voor letsel.
- Zuig geen hete, gloeiende, ontvlambare, explosieve stoffen of gezondheidsschadelijke stoffen op. Hieronder vallen hete as, benzine, oplosmiddelen, zuren of logen. Er bestaat gevaar voor brand en letsel.

- Controleer het product en de accessoires regelmatig op beschadigingen. Gebruik geen beschadigd product of beschadigde accessoires.

5.3 Zo voorkomt u ongevallen en letsels door een elektrische schok

- Schakel het product uit wanneer u:
 - het product niet gebruikt, het transporteert of zonder toezicht laat.
 - het product controleert, het reinigt of blokkeringen verwijdert.
 - reinigings- of onderhoudswerkzaamheden uitvoert of accessoires vervangt.
 - wanneer het in contact is gekomen met vreemde objecten of als sprake is van abnormale trillingen.
- Dompel het product niet onder in water en gebruik het niet in een vochtige omgeving.
- Dompel het product om te reinigen nooit onder in water of andere vloeistoffen.
- Raak het product niet aan met vochtige of natte handen!

5.4 Zo voorkomt u schade aan het product en eventueel daaruit resulterend lichamelijk letsel

- Zorg ervoor dat het product correct gemonteerd is en dat de filters zich in de juiste positie bevinden.
- Werk niet zonder filters. Het product kan beschadigd raken.
- Gebruik alleen originele reserveonderdelen en accessoires (zie "Reserveonderdelen/accessoires") die door ons servicecentrum zijn geleverd en worden aanbevolen. Het gebruik van andere onderdelen leidt tot onmiddellijk verlies van aanspraak op garantie.
- Laat reparaties alleen uitvoeren door ons erkende servicecentra.
- Volg de aanwijzingen voor het reinigen en onderhouden van het product.
- Bewaar het product op een droge plek, buiten het bereik van kinderen.

Restrisico's

Het product is vervaardigd volgens de stand van de techniek en de erkende veiligheidstechnische regels. Toch kan tijdens de werkzaamheden sprake zijn van enkele restrisico's.

- Gevaar voor de gezondheid, veroorzaakt door elektriciteit bij gebruik van onjuiste snoeren.
- Bovendien kunnen er ondanks alle getroffen voorzieningen verborgen restrisico's bestaan.
- Restrisico's kunnen worden geminimaliseerd als de "veiligheidsvoorschriften" en het "gebruik conform de voorschriften" alsook de bedieningshandleiding worden opgevolgd.
- Vermijd onvoorzienne ingebruikname van het product.
- Houd uw handen buiten de werkomgeving, wanneer het product in bedrijf is.
- Volg de in de gebruikshandleiding voorgeschreven onderhouds- en veiligheidsvoorschriften op.

WAARSCHUWING

Dit elektrisch apparaat genereert een elektromagnetisch veld als het is ingeschakeld. Dit veld kan onder bepaalde omstandigheden interfereren met actieve of passieve medische implantaten. Om het risico op ernstig of dodelijk letsel te beperken, raden we personen met medische implantaten aan om hun arts en de fabrikant van het medische implantaat te raadplegen voordat het elektrische apparaat wordt gebruikt.

6 Technische gegevens

Nominale spanning	220-240 V~/ 50/60 Hz
Nominaal vermogen	1200 W
Beschermingsklasse	II
Beschermingsgraad	IPX4
Lengte netsnoer	3 m
Inhoud van reservoir	ca. 16 l
Zuigdruk	20 kPa
Max. zuigvermogen	30 l/s
Lengte van de slang	ca. 1,8 m
Gewicht	ca. 4 kg

Technische wijzigingen voorbehouden!

7 Uitpakken

WAARSCHUWING

Het product en de verpakkingsmaterialen zijn geen kinderspeelgoed!

Kinderen mogen niet met plastic zakken, folies en kleine onderdelen spelen! Er bestaat gevaar voor inslikken en verstikkingsgevaar!

- Open de verpakking en haal het product er voorzichtig uit.
- Verwijder het verpakkingsmateriaal evenals de verpakkings- en transportbeveiligingen (indien voorhanden).
- Controleer of de inhoud van de levering volledig is.
- Controleer het product en de hulpstukken op transportschade. Meld eventuele schade direct bij het transportbedrijf dat het product heeft bezorgd. Reclamaties op een later tijdstip worden niet erkend.
- Bewaar de verpakking indien mogelijk tot na het verstrijken van de garantietijd.
- Maak u voor aanvang van de werkzaamheden bekend met het product aan de hand van de gebruikshandleiding.
- Gebruik bij accessoires alsook slijtage- en reserveonderdelen uitsluitend originele onderdelen. Reserveonderdelen zijn verkrijgbaar bij de leverancier.
- Geef bij bestellingen onze artikelnummers alsook type en bouwjaar van het product aan.

8 Montage

WAARSCHUWING

Gevaar voor letsel!

Steek de voedingsstekker pas in het stopcontact als het product klaar is voor gebruik.

- Plaats het product op een vlak, recht oppervlak.

8.1 Reservoirdeksel (5) bevestigen en afnemen (afb. 3)

Reservoirdeksel afnemen:

1. Maak de vergrendelingen (2a) los.
2. Til het reservoirdeksel (5) van het reservoir (2) af.

Reservoirdeksel bevestigen:

1. Plaats het reservoirdeksel (5) op het reservoir (2).
2. Bevestig het reservoirdeksel (5) met de vergrendelingen (2a).
Let erop dat de vergrendelingen (2a) zich in de hiervoor voorziene uitsparingen aan het reservoirdeksel (5) bevinden.

8.2 Rollen (3) monteren (afb. 4)

1. Verwijder het reservoirdeksel (5) zoals beschreven onder 8.1.
2. Leg het reservoir (2) met de onderkant naar boven op een stevige ondergrond.
3. Plaats de rollen (3) in de hiervoor voorziene montagegaten (2b) in het reservoir (2).
4. Druk de rollen (3) met lichte druk in de montagegaten (2b).
5. Draai het reservoir (2) om en zet het op de rollen (3).

8.3 Filter en filterzak (afb. 1)

Bij het product worden de volgende filters en filterzakken meegeleverd:

Papieren filterzak (14)

- Droog zuigen

Schuimstoffilter (15)

- Nat zuigen

Aanwijzing:

1. Om het filter en de filterzak te monteren/demonteren maakt u het reservoirdeksel (5), los zoals beschreven onder 8.1.
2. Leg het reservoirdeksel (5) altijd met de bovenkant naar onder neer.
3. Nadat u het gewenste filter of de filterzak gemonteerd/gedemonteerd heeft, brengt u het reservoirdeksel (5) weer aan op het reservoir (2).

8.3.1 Papieren filterzak (14) monteren/ demonteren (afb. 5)

Demontieren:

1. Haal de papieren filterzak (14) van de opstaande rand (4a) rond de zuigaansluiting (4) af.

Monteren:

1. Breng de papieren filterzak (14) binnen het reservoir (2) aan op de opstaande rand (4a) rondom de zuigaansluiting (4).
2. Controleer of de papieren filterzak (14) correct geïnstalleerd is en of de afdichting (14a) de opstaande rand (4a) rond de zuigaansluiting (4) volledig omsluit.

8.3.2 Schuimstoffilter (15) monteren/ demonteren (afb. 6)

Demontieren:

1. Trek het schuimstoffilter (15) van de filterkorf (8) af.

Monteren:

1. Trek het schuimstoffilter (15) over de filterkorf (8) heen.
2. Controleer of het schuimstoffilter (15) correct geïnstalleerd is en de filterkorf (8) volledig omsluit.

8.4 Zuigslang (9) aansluiten

8.4.1 Zuigfunctie (afb. 7)

1. Schuif de slangkoppeling (9a) helemaal in de zuigaansluiting (4).
2. Draai de slangkoppeling (9a) rechtsom, tot hij volledig vastgeklikt is.
3. Controleer of de zuigslang (9) correct geïnstalleerd is door licht aan de slangkoppeling (9a) te trekken.

8.4.2 Blaasfunctie (afb. 8)

1. Schuif de slangkoppeling (9a) helemaal in de blaasaansluiting (7).
2. Draai de slangkoppeling (9a) rechtsom, tot hij volledig vastgeklikt is.
3. Controleer of de zuigslang (9) correct geïnstalleerd is door licht aan de slangkoppeling (9a) te trekken.

8.5 Zuigslang (9) loskoppelen (afb. 6, 7)

Zuigslang (9) loskoppelen van de zuigaansluiting (4) of van de blaasaansluiting (7):

1. Draai de slangkoppeling (9a) linksom.
2. Trek de slangkoppeling (9a) uit de zuigaansluiting (4) of de blaasaansluiting (7).

8.6 Mondstukken (12/13), zuigslang (9) en zuigbuis (11) opbergen (afb. 3)

1. U kunt de mondstukken (13/14), de zuigslang (9) en de zuigbuis (11) opbergen in de houders (5a) op het reservoirdeksel (5).
2. De kabels kunt u op de houders op de blaasaansluiting (7) bewaren.

8.7 Zuigbuizen (11) aanbrengen (afb. 9)

1. Breng een zuigbuis (11) aan op de handgreep (10). Verbind de zuigbuizen (11) tot de gewenste lengte.

8.8 Gebruik de verschillende mondstukken (12/13) (afb. 8)

Vloermondstuk (12):

- Opzuigen van droge materialen of vloeistoffen op middelgrote tot grote oppervlakken, tapijt of voetmatten.
- Het vloermondstuk (12) kan direct op de handgreep (10) of de zuigbuis (11) worden geplaatst en gebruikt.
- Naar wens kan het mondstuk ook zonder de verlengbuizen worden gebruikt.

Voegenmondstuk (13):

- Opzuigen van droge materialen en vloeistoffen in spleten, hoeken, radiatoren en moeilijk bereikbare plaatsen.
- Het voegenmondstuk (13) kan direct op de handgreep (10) of op de zuigbuis (11) worden geplaatst en gebruikt.

8.8.1 Mondstuk plaatsen (afb. 8)

1. Steek het gewenste mondstuk (12/13) op de handgreep (10) of op de zuigbuis (11).
2. Verwijder het mondstuk (12/13) door het naar voren uit de handgreep (10) of de zuigbuis (11) te trekken.

9 Bediening

De werking van de bedieningsonderdelen vindt u in de volgende beschrijvingen.

LET OP

Het product voor de ingebruikstelling in ieder geval volledig monteren!

⚠ WAARSCHUWING

Gevaar voor letsel!

Steek de voedingsstekker pas in het stopcontact als het product klaar is voor gebruik.

9.1 Product in-/uitschakelen (afb. 10)

LET OP

Niet gebruiken zonder filter!

Inschakelen

1. Steek de voedingsstekker in een correct gezekeerd stopcontact.
2. Zet de aan/uit-schakelaar (6) op stand I om het product in te schakelen.

Uitschakelen

1. Zet de aan/uit-schakelaar (6) op stand 0 om het product uit te schakelen.

10 Werkinstructies

10.1 Zuigfunctie

⚠ WAARSCHUWING

Het opzuigen van as brandbare, gezondheidsschadelijke stoffen is verboden. Er bestaat gevaar voor verwonding!

LET OP

Fijn stof, bijvoorbeeld van cement, roet en gips, zijn te fijn om opgezogen te worden. Er bestaat het risico dat het in de motor komt en deze beschadigd.

LET OP

Niet gebruiken zonder filter!

- Plaats het product op een vlak, recht oppervlak.
- Zuig geen hete, gloeiende, ontvlambare, explosieve stoffen of gezondheidsschadelijke stoffen op. Hieronder vallen hete as, benzine, oplosmiddelen, zuren of logen.
Er bestaat gevaar voor brand en letsel.
- Schakel bij een verwarming het product uit en trek de voedingsstekker los. Laat het product in de open lucht onder toezicht afkoelen.
- Bij werkonderbrekingen kunt u de zuigbuis in de houder op de reservoirdeksel steken.
- Vul het reservoir maximaal tot de helft, zodat de veiligheidsvlotter (8a) steeds vrij blijft.

1. Breng de slangkoppeling (9a) aan op de zuigaansluiting (4) (zie 8.4.1).
2. Schakel het product in (zie 9.1)

10.1.1 Droog-zuigen (afb. 1, 2, 9)

Aanwijzing:

Gebruik geen nat of vochtig product voor het droogzuigen!

1. Plaats de papieren filterzak (14) in het reservoir (2) (zie 8.3.1).
2. Breng het schuimstoffilter (15) aan (zie 8.3.2).
3. Sluit de slangkoppeling (9a) aan op de zuigaansluiting (4) (zie 8.4).
4. Breng de slangbuis (11) aan op de handgreep (10) (zie 8.7). **Vloerzuigen:**
Sluit de zuigbuis (11) en een van de mondstukken (12/13) aan
Zuigen op tafelhoogte of in krappe ruimtes:
Sluit geen of een zuigbuis (11) en een van de mondstukken (12/13) aan.
5. Houd de zuigslang (9) op de handgreep (10) vast.
6. Schakel het product in (zie 9.1).
7. Zuig het te reinigen bereik.
8. Schakel het product uit (zie 9.1).

10.1.2 Natzuigen (afb. 6)

Aanwijzing:

Een in de filterkorf geïntegreerde vlottter zorgt er voor dat het zuigkanaal automatisch wordt gesloten, zodra het reservoir de opnamecapaciteit heeft bereikt. In dit geval moet het product worden uitgeschakeld en het reservoir worden geleegd, voordat het gebruik kan worden voortgezet.

- Maak het reservoir (2) voor het nat-zuigen leeg (zie 11.1.1).

- Het reservoir (2) is niet geschikt om vloeistoffen in te bewaren.
Maak het reservoir (2) na het nat-zuigen leeg (zie 11.1.1).
1. Verwijder de papieren filterzak (14) uit het reservoir (2) (zie 8.3.1).
 2. Breng de schuimstoffilter (15) aan (zie 8.3.2).
 3. Sluit de slangkoppeling (9a) aan op de zuigaansluiting (4) (zie 8.4.1).
 4. Breng de zuigbuis (11) aan op de handgreep (10) (zie 8.7).
Vloerzuigen:
Sluit de zuigbuis (11) en een van de mondstukken (12/13) aan.
Zuigen op tafelhoogte of in krappe ruimtes:
Sluit geen of een zuigbuis (11) en een van de mondstukken (12/13) aan.
 5. Houd de zuigslang (9) op de handgreep (10) vast.
 6. Schakel het product in (zie 9.1).
 7. Zuig het te reinigen bereik.
 8. Schakel het product uit (zie 9.1).
 9. Reinig het product (zie 11.1).

10.2 Blaasfunctie

WAARSCHUWING

Gevaar voor letsel!

Als u de luchtstroom op mensen, dieren of voorwerpen richt, kan dit leiden tot letsel en schade.

- Richt de luchtstroom van u af.
- Richt de luchtstroom nooit op andere mensen, dieren of voorwerpen.
- Blaas geen harde voorwerpen zoals stenen of takken weg.

1. Plaats de papieren filterzak (14) in het reservoir (2) (zie 8.3.1).
2. Breng de schuimstoffilter (15) aan (zie 8.3.2).
3. Breng de slangkoppeling (9a) aan op de blaasaansluiting (7) (zie 8.4.2).
Sluit indien nodig een mondstuk (12/13) aan (zie 8.8.1).
4. Houd de zuigslang (9) op de handgreep (10) vast.
5. Schakel het product in (zie 9.1).
6. Blaas een oppervlak of voorwerp af.
7. Schakel het product uit (zie 9.1).
8. Sluit de zuigslang (9) aan op de zuigaansluiting (4) (zie 8.4.1).

11 Reiniging en onderhoud

WAARSCHUWING

Laat reparatie- en onderhoudswerkzaamheden, die niet in deze gebruikshandleiding beschreven staan, uitvoeren door onze gespecialiseerde werkplaats. Gebruik uitsluitend originele reserveonderdelen.

WAARSCHUWING

Onjuist onderhoud of onjuiste reiniging kan letsel veroorzaken!

WAARSCHUWING

Tijdens reinigungs-, reparatie- en onderhoudswerkzaamheden kan het product onverwacht starten en letsel en brandwonden veroorzaken.

- Schakel het product uit.
- Trek de voedingsstekker uit het contact.
- Laat het product afkoelen.

11.1 Reiniging

1. Dompel het product om te reinigen nooit onder in water of andere vloeistoffen.
2. Spuit het product nooit af met water.
3. Zorg dat de veiligheidsinrichtingen, de ventilatiesleuven en de motorbehuizing zo stof- en vuilvrij mogelijk zijn. Wrijf het product met een schone doek af en blaas deze met perslucht bij lage druk uit. Wij adviseren u, om het product direct na elk gebruik te reinigen.
4. Ventilatieopeningen moeten altijd vrij zijn.
5. Gebruik geen reinigingsmiddelen of oplosmiddelen; deze kunnen de kunststofonderdelen van het product aantasten. Zorg ervoor dat er geen water in het product kan komen.

* = niet altijd meegeleverd!

11.1.1 Reservoir (2) leegmaken (afb. 3)

WAARSCHUWING

Leeg en reinig het product voor en na gebruik om te voorkomen dat zich in het product materialen ophopen die brandgevaar kunnen opleveren.

1. Verwijder de reservoirdeksel (5) van het reservoir (2) zoals onder 8.1 beschreven.
2. Maak het reservoir (2) leeg.

11.1.2 Het schuimstoffilter (15) reinigen (afb. 6)

Reinig het schuimstoffilter (15) als de zuigkracht afneemt.

Aanwijzing:

Voordat u het filter weer inbouwt, controleert u of deze droog is.

1. Haal alle mondstukken (12/13), zuigbuizen (11) en de zuigslang (9) uit de houder (5a).
2. Haal het reservoirdeksel (5) los zoals beschreven onder 8.1.
3. Draai het reservoirdeksel (5) om.
4. Trek het schuimstoffilter (15) van de filterkorf (8) af.
5. Verwijder het stof op het schuimstoffilter (15) door deze uit te schudden of eventueel uit te spoelen.
6. Laat het schuimstoffilter (15) aan de lucht drogen, voordat u het weer bevestigt en opnieuw gebruikt.

7. Breng het schuimstoffilter (15) weer aan op de filterkorf (8).
8. Sluit het reservoir (2) af met het reservoirdeksel (5).

11.2 Onderhoud

1. Controleer het product voor elk gebruik op zichtbare defecten, zoals losse, versleten of beschadigde onderdelen.
2. Controleer afdekkingen en veiligheidsvoorzieningen op beschadigingen en kijk of ze goed zitten. Vervang ze indien nodig.

11.2.1 Schuimstoffilter (15) en papieren filterzak (14) vervangen (afb. 5, 6)

1. Haal alle mondstukken (12/13) en zuigbuizen (11) uit de houder (5a).
2. Haal het reservoirdeksel (5) los zoals beschreven onder 8.1.
3. Draai het reservoirdeksel (5) om.
4. Trek het schuimstoffilter (15) van de filterkorf (8) weg of verwijder de papieren filterzak (14) van de opstaande rand (4a).
5. Plaats het nieuwe schuimstoffilter (15) op de filterkorf (8) zoals beschreven onder 8.3.2.
6. Om de papieren filterzak (14) te vervangen, gaat u te werk zoals beschreven onder 8.3.1.
7. Sluit het reservoir (2) weer met het reservoirdeksel (5).

12 Opslag en transport

WAARSCHUWING

Gevaar voor verwondingen en brandwonden!

Het product kan onverwacht starten en kan daardoor verwondingen veroorzaken.

- Schakel de motor uit voordat u reinigings- of onderhoudswerkzaamheden uitvoert.
- Laat de motor afkoelen.
- Trek de voedingsstekker uit het contact.

- Maak het product helemaal leeg.
- Reinig en controleer het product op schade.

12.1 Opslag

Bewaar het product en de bijbehorende accessoires op een donkere, droge en vorstvrije en voor kinderen ontoegankelijke plaats.

De optimale bewaartemperatuur ligt tussen 5 °C en 30 °C. Bewaar het product in de originele verpakking.

Dek het product af om het te beschermen tegen stof of vocht. Bewaar de gebruikshandleiding bij het product.

12.2 Transport

1. Om het product te transporteren koppel het eerst los van het stopcontact en zet het vervolgens op de bestemde plaats.
2. Het product mag alleen met behulp van de draagbeugel worden opgetild of getransporteerd.
3. Til het product op om het over trappen of obstakels te vervoeren.
4. Om beschadigingen en letsel te vermijden, moet het product tijdens het transport in voertuigen worden beveiligd tegen omvallen en wegglijden.

13 Verhelpen van storingen

De volgende tabel toont storings symptomen en beschrijft hoe u deze kunt oplossen als u product niet goed werkt. Als u het probleem hiermee niet kunt vinden en oplossen, neem dan contact op met uw service-werkplaats.

Storing	Mogelijke oorzaak	Oplossing
Product draait niet.	Product uitgeschakeld. Aan/uit-schakelaar uitgeschakeld.	Schakel het product met de aan/uit-schakelaar in.
	Beschadigd netsnoer.	Schakel het product uit en koppel het apparaat los van het net. Netsnoer op beschadiging controleren. Eventueel het netsnoer door een geautoriseerde specialist laten vervangen.
	Aan/uit-schakelaar defect.	Neem contact op met onze klantenservice.
	Motor defect.	
	Onjuiste spanningsvoorziening.	Controleer de elektrische installatie op overeenstemming met de gegevens op het typeplaatje.
Product werkt met onderbrekingen.	Intern loszittend contact.	Neem contact op met onze klantenservice.
	Aan/uit-schakelaar defect.	
	Reservoir niet gesloten.	Reservoir sluiten.
	Het reservoir is vol.	Maak het reservoir leeg.

Storing	Mogelijke oorzaak	Oplossing
	De luchtbaan is geblokkeerd.	Controleer de volgende onderdelen op verstopping en verwijder de verstoppingen: <ul style="list-style-type: none"> • Reservoir • Zuigslang • Zuigbuis
	Het schuimstoffilter is verstopt.	Reinig het schuimstoffilter.
De zuigkracht is verminderd, zelfs na het reinigen van het schuimstoffilter.	Het schuimstoffilter is beschadigd.	Vervang het schuimstoffilter.
Het product is oververhit.	Het schuimstoffilter is verstopt.	Reinig het schuimstoffilter.
	De papieren filterzak is vol.	Vervang de papieren filterzak.
Er komt stof uit het product.	Het reservoirdeksel is niet correct bevestigd.	Breng het reservoirdeksel op de juiste manier aan.
Opgezogen materiaal wordt bij het reservoirdeksel weer uitgeblazen.	Schuimstoffilter beschadigd.	Vervang het schuimstoffilter.
	Er is geen filter voorhanden.	Plaats een nieuw filter.

14 Afvalverwerking en hergebruik

Aanwijzingen op de verpakking



De verpakkingsmaterialen zijn recyclebaar. Verpakkingen milieuvriendelijk afvoeren.

Aanwijzingen voor het afvoeren van elektrische en elektronische apparatuur



Afgedankte elektrische en elektronische apparatuur behoort niet bij het huishoudelijke afval, maar moeten worden ingezameld resp. gescheiden worden afgevoerd!

- Afgedankte accu's die niet vast in het afgedankte apparaat zijn geïntegreerd, moeten vóór het afvoeren op niet-destructieve wijze worden verwijderd! Het afvoeren hiervan is geregeld in de wetgeving inzake batterijen.
- Eigenaars resp. gebruikers van elektrische en elektronische apparaten zijn wettelijk verplicht om na gebruik de batterijen en accu's in te leveren.
- De eindgebruiker is verantwoordelijk voor het wissen van persoonsgerelateerde gegevens op het af te voeren afgedankte apparaat!
- Het symbool van de doorgekruiste vuilnisbak betekent dat afgedankte elektrische en elektronische apparatuur niet bij het huishoudelijk afval mag worden gooid.
- Afgedankte elektrische en elektronische apparatuur kunnen bij de volgende punten kosteloos worden ingeleverd:
 - Openbare afvalverwijderings- of inzamelpunten (bijv. gemeentewerven)
 - Verkooppunten van elektrische apparaten (stationair en online), voor zover dealers verplicht zijn ze terug te nemen of dit vrijwillig aanbieden.
 - Tot drie afgedankte elektronische apparaten per apparaattype, met een randlengte van niet meer dan 25 centimeter, kunnen gratis naar de fabrikant worden teruggebracht zonder eerst een nieuw ap-

paraat van de fabrikant te hoeven kopen, of naar een ander erkend verzamelpunt in je omgeving worden gebracht.

- Voor verdere aanvullende terugnamevoorwaarden van de fabrikanten en distributeurs verzoeken wij u contact op te nemen met de betreffende klantenservice.
- Bij levering van een nieuw elektrisch apparaat door de fabrikant aan een particulier huishouden, kan de fabrikant op verzoek van de eindgebruiker zorgen voor het kosteloos afhalen van het afgedankte elektrische apparaat. Neem hiertoe contact op met de klantenservice van de fabrikant.
- Deze uitspraken zijn alleen geldig voor apparaten die in de landen van de Europese Unie worden geïnstalleerd en verkocht en die onder de Europese Richtlijn 2012/19/EU vallen. In landen buiten de Europese Unie kunnen andere voorschriften gelden voor het afvoeren van afgedankte elektrische en elektronische apparatuur.

15 EU-conformiteitsverklaring

Vertaling van de originele conformiteitsverklaring

Fabrikant:

Scheppach GmbH
Günzburger Straße 69
D-89335 Ichenhausen

Wij verklaren onder eigen verantwoordelijkheid dat het hier beschreven product voldoet aan de geldende richtlijnen en normen.

Merk: **SCHEPPACH**
Art.-aanduiding: **ELEKTRISCHE NAT-EN-DROOG-STOFZUIGER – VC16**
Art.nr. **5907744901**

EU-richtlijnen:

2014/30/EU, 2014/35/EU, 2011/65/EU*

* Het hierboven beschreven onderwerp van deze verklaring voldoet aan de voorschriften van richtlijn 2011/65/EU van het Europese Parlement en de Raad van 8 juni 2011 omtrent de beperking van het gebruik van bepaalde gevaarlijke stoffen in elektrische en elektronische apparaten.

Toegepaste normen:

EN 60335-1:2012+A11:2014+A13:2017+A1:2019+A14:2019+A2:2019+A15:2021+A16:2023;
EN IEC 60335-2-2:2023+A11:2023;
EN 62233:2008; EN 61000-3-3:2013+A1:2019+A2:2021;
EN IEC 61000-3-2:2019+A1:2021;
EN IEC 55014-1:2021;
EN IEC 55014-2:2021;

Documentatie gevolmachtigde:

Dawid Hudzik
Günzburger Str. 69
D-89335 Ichenhausen
Ichenhausen, 02.12.2025



Simon Schünk
Division Manager Product Center

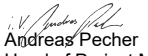

Andreas Pecher
Head of Project Management

Índice

1	Introducción.....	52
2	Descripción del producto (figs. 1-10)	52
3	Volumen de suministro (fig. 2)	52
4	Uso previsto	53
5	Indicaciones de seguridad	53
6	Datos técnicos.....	54
7	Desembalaje	54
8	Montaje	55
9	Manejo	56
10	Indicaciones de trabajo	56
11	Limpieza y mantenimiento	57
12	Almacenamiento y transporte	58
13	Solución de averías.....	59
14	Eliminación y reciclaje.....	59
15	Declaración de conformidad UE	60
16	Plano de explosión.....	219

Explicación de los símbolos del producto

Este manual utiliza símbolos para llamar su atención sobre los posibles riesgos. Los símbolos de seguridad y explicaciones que acompañan a estos deben ser comprendidos perfectamente. Las propias advertencias no descartan ningún riesgo y no sustituyen las medidas correctas para prevenir accidentes.

	Antes de la puesta en marcha, leer y seguir el manual de instrucciones, así como las indicaciones de seguridad.
	El producto cumple con las normativas europeas vigentes.
	El producto cumple con las normativas serbias vigentes.

1 Introducción

Fabricante:

Scheppach GmbH

Günzburger Straße 69

D-89335 Ichenhausen (Alemania)

Estimado cliente:

Esperamos que el trabajo con su nuevo producto sea muy satisfactorio y fructífero.

Nota:

El fabricante de este producto, de acuerdo con la legislación alemana de responsabilidad sobre productos, no se hace responsable de los daños originados en este producto o causados por este en los siguientes casos:

- Tratamiento incorrecto
- Inobservancia del manual de instrucciones
- Reparaciones efectuadas por personal técnico no autorizado, ajeno a nuestra empresa

- Montaje y sustitución de piezas de repuesto no originales
- Uso no conforme a lo previsto
- Fallos de la instalación eléctrica en caso de incumplimiento de las normas y disposiciones eléctricas nacionales.

Observe lo siguiente:

El manual de instrucciones forma parte de este producto.

Contiene indicaciones importantes sobre cómo trabajar con el producto de forma segura, adecuada y rentable y cómo evitar peligros, ahorrar costes de reparaciones, reducir periodos de inactividad y aumentar la fiabilidad y la vida útil del producto. Además de las normas de seguridad incluidas en este manual de instrucciones, se deberán observar estrictamente las prescripciones vigentes en su país para el funcionamiento del producto.

Antes de utilizar el producto, familiarícese con todas las indicaciones de funcionamiento y seguridad. Utilice el producto únicamente de la forma descrita y para los usos indicados. Guarde bien el manual de instrucciones y entregue todos los documentos en caso de ceder el producto a terceros.

2 Descripción del producto (figs. 1-10)

1. Asa de transporte
2. Recipiente
- 2a. Bloqueos
- 2b. Orificios de montaje
3. Rodillos
4. Conexión de aspiración
- 4a. Pasa
5. Tapa del recipiente
- 5a. Sujeción
6. Interruptor de encendido/apagado
7. Conexión de soplado
8. Cesta filtrante
- 8a. Válvula de flotador de seguridad
9. Manguera de succión
- 9a. Acoplamiento de la manguera
10. Asidero
11. Tubo aspirador
12. Boquilla de suelo
13. Boquilla para juntas
14. Bolsa de filtro de papel
- 14a. Anillo de estanqueidad
15. Filtro de espuma

3 Volumen de suministro (fig. 2)

Pos.	Cantidad	Denominación
3.	4	Rodillos
9.	1	Manguera de aspiración
11.	3	Tubo aspirador
12.	1	Boquilla de suelo
13.	1	Boquilla para juntas
14.	1	Bolsa de filtro de papel
15.	1	Filtro de espuma
	1	Aspirador eléctrico en húmedo/seco
	1	Manual de instrucciones

4 Uso previsto

El aspirador en seco y húmedo es adecuado para aspirar en seco y húmedo, siempre que se utilice el filtro correspondiente. El producto no está diseñado para aspirar materiales inflamables, explosivos o peligrosos para la salud.

El producto solo debe utilizarse para el uso previsto. Se considerará inapropiado cualquier uso que vaya más allá. Los daños o lesiones de cualquier tipo producidos a consecuencia de lo anterior serán responsabilidad del usuario, no del fabricante.

El cumplimiento de las indicaciones de seguridad también forma parte del uso conforme al previsto, al igual que el manual de montaje y las instrucciones de funcionamiento en el manual de instrucciones.

Las personas que se ocupen del manejo y uso del producto deben estar familiarizadas con este e informadas sobre los posibles peligros.

Si el usuario hiciera modificaciones en el producto, el fabricante no se responsabilizará de ningún daño que ello pueda causar.

El producto debe usarse únicamente con piezas y accesorios originales del fabricante.

Deben observarse las prescripciones de seguridad, trabajo y mantenimiento del fabricante, así como las dimensiones indicadas en los Datos técnicos.

Recuerde que nuestros productos no están diseñados para usos comerciales, artesanales ni industriales. No concedemos ningún tipo de garantía si se utiliza el producto en empresas comerciales, artesanales o industriales, ni en actividades de características similares.

Explicación de las palabras de señalización en el manual de instrucciones

⚠ PELIGRO

Palabra de advertencia para indicar una situación de peligro inminente que, de no evitarse, provocará la muerte o lesiones graves.

⚠ ADVERTENCIA

Palabra de advertencia para indicar una situación potencialmente peligrosa que, de no evitarse, podría provocar la muerte o lesiones graves.

⚠ PRECAUCIÓN

Palabra de advertencia para indicar una situación potencialmente peligrosa que, de no evitarse, podría provocar lesiones leves o moderadas.

ATENCIÓN

Palabra de advertencia para indicar una situación potencialmente peligrosa que, de no evitarse, podría provocar daños materiales al producto o a la propiedad.

5 Indicaciones de seguridad

Indicaciones generales de seguridad para herramientas eléctricas

⚠ ADVERTENCIA

Lea todas las indicaciones de seguridad, instrucciones, ilustraciones y datos técnicos que acompañan a esta herramienta eléctrica.

Si no se respetan las siguientes instrucciones, puede producirse una descarga eléctrica, un incendio y/o lesiones graves.

Conserve todas las indicaciones de seguridad e instrucciones para futuros usos.

El término empleado en las indicaciones de seguridad «herramienta eléctrica» se refiere tanto a las herramientas eléctricas conectadas a la red eléctrica (con línea de alimentación), como a las herramientas eléctricas que funcionan por batería (sin línea de alimentación).

5.1 Indicaciones generales de seguridad

- Los niños, las personas con capacidades físicas, sensoriales o mentales reducidas o con falta de experiencia y conocimientos, o las personas que no estén familiarizadas con las instrucciones para el manejo de la máquina no podrán estar autorizados para utilizar la máquina. La normativa local puede restringir la edad de los usuarios.
- Los niños no deben jugar con el producto.
- La limpieza y el mantenimiento a cargo del usuario no deben ser llevados a cabo por niños.

ATENCIÓN

Al usar aparatos eléctricos deben tenerse en cuenta las siguientes medidas de seguridad para la protección contra descargas eléctricas, el peligro de incendio y el riesgo de sufrir lesiones:

5.2 Formas de evitar accidentes y lesiones

- No deje nunca un producto en funcionamiento sin vigilancia en el lugar de trabajo.
- Las personas y los animales no deben ser aspirados con el producto.
- No dirija nunca el producto y las boquillas hacia usted u otras personas, especialmente hacia los ojos y los oídos, durante el funcionamiento. Existe peligro de lesiones.

- No aspire sustancias calientes, incandescentes, inflamables, explosivas o peligrosas para la salud. Entre ellas se incluyen cenizas calientes, gasolina, disolventes, ácidos o lejías.
Existe peligro de incendio y lesiones.
- Compruebe periódicamente que el producto y los accesorios no estén dañados. No utilice un producto o accesorio dañado.

5.3 Formas de evitar accidentes y lesiones por una descarga eléctrica

- Desconecte el producto:
 - cuando no lo utilice, lo vaya a transportar o si lo deja sin vigilancia.
 - cuando lo revise, limpie o elimine obstrucciones.
 - cuando efectúe trabajos de limpieza o mantenimiento, o si va a cambiar algún accesorio.
 - tras el contacto con cuerpos extraños o al detectar una vibración anormal.
- No sumerja el producto en agua ni lo haga funcionar en un entorno húmedo.
- Para limpiar el producto, este no debe sumergirse en agua ni en ningún otro líquido.
- No manipule el producto con las manos mojadas o húmedas.

5.4 Formas de evitar daños al producto y posibles daños personales resultantes de ello

- Asegúrese de que el producto esté correctamente montado y de que los filtros estén en la posición correcta.
- No trabaje sin filtros. El producto podría dañarse.
- Utilice únicamente piezas de repuesto y accesorios originales (véase "Piezas de repuesto/accesorios") suministrados y recomendados por nuestro centro de servicio. El uso de piezas de otros fabricantes conllevará la pérdida inmediata del derecho de garantía.
- Encargue las reparaciones únicamente a centros de servicio autorizados por nosotros.
- Observe las instrucciones de limpieza y mantenimiento del producto.
- Conserve el producto en un lugar seco y fuera del alcance de los niños.

Riesgos residuales

El producto se ha construido de acuerdo con los últimos avances tecnológicos y las reglas técnicas de seguridad reconocidas. Aun así, pueden emanar determinados riesgos residuales durante el trabajo.

- Si no se utilizan las líneas de conexión eléctricas apropiadas, existe riesgo para la salud.
- Además, a pesar de todas las precauciones adoptadas puede seguir habiendo riesgos residuales no evidentes.
- Los riesgos residuales pueden minimizarse si se tienen en cuenta las "indicaciones de seguridad" y el "uso previsto", así como el "manual de instrucciones".

- Evite la puesta en servicio accidental del producto.
- No acerque sus manos a la zona de trabajo cuando el producto esté en marcha.
- Cumpla con las instrucciones de mantenimiento y seguridad del manual de instrucciones.

ADVERTENCIA

Esta herramienta eléctrica produce un campo electromagnético mientras funciona. Este campo puede perjudicar bajo circunstancias concretas implantes médicos activos o pasivos. Con el fin de reducir el peligro de lesiones graves o mortales, recomendamos a las personas con implantes médicos que consulten tanto a su médico como al fabricante del implante médico antes de manejar la herramienta eléctrica.

6 Datos técnicos

Tensión nominal	220-240 V~/ 50/60 Hz
Potencia nominal	1200 W
Clase de protección	II
Tipo de protección	IPX4
Longitud del cable de conexión a la red	3 m
Capacidad del recipiente	aprox. 16 l
Presión de aspiración	20 kPa
Potencia de aspiración máx.	30 l/s
Longitud de la manguera	aprox. 1,8 m
Peso	aprox. 4 kg

Reservado el derecho a introducir modificaciones técnicas.

7 Desembalaje

ADVERTENCIA

El producto y los materiales de embalaje no son aptos como juguetes para niños.

Los niños no deben jugar con bolsas de plástico, láminas o piezas pequeñas. Existe peligro de atragantamiento y asfixia.

- Abra el embalaje y extraiga el producto cuidadosamente.
- Retire el material de embalaje y los seguros de embalaje y transporte (si los hubiera).
- Compruebe la integridad del volumen de suministro.
- Compruebe que no haya daños de transporte en el producto y en los componentes de los accesorios. Notifique de inmediato cualquier daño detectado a la empresa de transporte encargada de entregar el producto. Las reclamaciones realizadas posteriormente no serán atendidas.
- Conserve el embalaje por si fuera preciso hasta la extinción del período de garantía.
- Familiarícese con el producto antes de su uso con ayuda del manual de instrucciones.

- Emplee únicamente piezas originales para los accesorios, las piezas de desgaste y piezas de repuesto. Puede encargar las piezas de repuesto a su proveedor técnico.
- Indique en los pedidos nuestro número de artículo, el tipo de producto y su año de construcción.

8 Montaje

ADVERTENCIA

Peligro de lesiones

Enchufe la clavija de conexión de la red sólo cuando el producto esté listo para su uso.

- Coloque el producto sobre una superficie plana y recta.

8.1 Fijación y desmontaje de la tapa del recipiente (5) (fig. 3)

Retirada de la tapa del recipiente:

1. Afloje los bloqueos (2a).
2. Levante la tapa del recipiente (5) en el recipiente (2).

Fijación de la tapa del recipiente:

1. Coloque la tapa del recipiente (5) en el recipiente (2).
2. Sujete la tapa del recipiente (5) con los bloqueos (2a). Asegúrese de que los bloqueos (2a) estén situados en los huecos previstos en la tapa del recipiente (5).

8.2 Montaje del rodillo (3) (fig. 4)

1. Retire la tapa del recipiente (5) tal y como se describe en 8.1.
2. Coloque el recipiente (2) con la parte inferior hacia arriba sobre una superficie firme.
3. Introduzca los rodillos (3) en los orificios de montaje (2b) previstos para ello en el recipiente (2).
4. Presione ligeramente los rodillos (3) en los orificios de montaje (2b).
5. Gire el recipiente (2) y colóquelo sobre los rodillos (3).

8.3 Filtro y bolsa de filtro (fig. 1)

El producto incluye los siguientes filtros y bolsos filtrantes n el volumen de suministro:

Bolsa de filtro de papel (14)

- Aspiración en seco

Filtro de espuma (15)

- Aspiración en húmedo:

Nota:

1. Para montar/desmontar los filtros y las bolsas filtrantes, retire la tapa del recipiente (5) tal y como se describe en 8.1.
2. Coloque siempre la tapa del recipiente (5) siempre con la parte superior hacia abajo.
3. Después de colocar/desmontar el filtro o la bolsa de filtro deseada, vuelva a colocar la tapa del recipiente (5) en el recipiente (2).

8.3.1 Montaje/desmontaje de la bolsa de filtro de papel (14) (fig. 5)

Desmontaje:

1. Retire la bolsa de filtro de papel (14) del paso (4a) en la conexión de aspiración (4).

Montaje:

1. Coloque la bolsa de filtro de papel (14) dentro del recipiente (2) en el paso (4a) de la conexión de aspiración (4).
2. Compruebe que la bolsa de filtro de papel (14) está correctamente instalada y que el anillo de sellado (14a) encierra completamente el paso (4a) de la conexión de aspiración (4).

8.3.2 Montaje/desmontaje del filtro de espuma (15) (fig. 6)

Desmontaje:

1. Extraiga el filtro de espuma (15) de la cesta filtrante (8).

Montaje:

1. Extraiga el filtro de espuma (15) sobre la cesta filtrante (8).
2. Compruebe que el filtro de espuma (15) esté correctamente instalado y que envuelva completamente la cesta filtrante (8).

8.4 Conexión de la manguera de aspiración (9)

8.4.1 Función de aspiración (fig. 7)

1. Introduzca el acoplamiento de la manguera (9a) hasta el fondo en la conexión de aspiración (4).
2. Gire el acoplamiento de la manguera (9a) en sentido horario hasta que quede totalmente encajado.
3. Compruebe si la manguera de aspiración (9) está correctamente instalada tirando ligeramente del acoplamiento de la manguera (9a).

8.4.2 Función de soplado (fig. 8)

1. Introduzca el acoplamiento de la manguera (9a) hasta el fondo en la conexión de soplado (7).
2. Gire el acoplamiento de la manguera (9a) en sentido horario hasta que quede totalmente encajado.
3. Compruebe si la manguera de aspiración (9) está correctamente instalada tirando ligeramente del acoplamiento de la manguera (9a).

8.5 Desacoplamiento de la manguera de aspiración (9) (figs. 6 y 7)

Desconecte la manguera de aspiración (9) de la conexión de aspiración (4) o de la conexión de soplado (7):

1. Gire el acoplamiento de la manguera (9a) en sentido antihorario.
2. Extraiga el acoplamiento de la manguera (9a) de la conexión de aspiración (4) o de la conexión de soplado (7).

8.6 Almacenamiento de las boquillas (12/13), la manguera de aspiración (9) y los tubos de aspiración (11) (fig. 3).

1. Puede guardar las boquillas (13/14), la manguera de aspiración (9) y los tubos de aspiración (11) en los soportes (5a) en la tapa del recipiente (5).
2. Puede guardar el cable en el soporte en la conexión de soplado (7).

8.7 Colocación de los tubos de aspiración (11) (fig. 9)

1. Fije un tubo de aspiración (11) al asidero (10). Conecte los tubos de aspiración (11) a la longitud deseada.

8.8 Utilización de las diferentes boquillas (12/13) (fig. 8)

Boquilla de suelo (12):

- Aspire sólidos y líquidos en superficies medianas y grandes, alfombras o moquetas.
- La boquilla de suelo (12) puede acoplarse y utilizarse directamente en el asidero (10) o en el tubo de aspiración (11).
- En caso necesario, también puede utilizarse sin la extensión.

Boquilla para juntas (13):

- Aspire sólidos y líquidos en juntas, esquinas, radiadores y lugares de difícil acceso.
- La boquilla para juntas (13) puede acoplarse y utilizarse directamente en el asidero (10) o en el tubo de aspiración (11).

8.8.1 Colocación de la boquilla (fig. 8)

1. Fije la boquilla deseada (12/13) en el asidero (10) o en el tubo de aspiración (11).
2. Retire la boquilla (12/13) tirando de ella hacia delante para sacarla del asidero (10) o en el tubo de aspiración (11).

9 Manejo

La función de los elementos de mando se puede encontrar en las siguientes descripciones.

ATENCIÓN

Antes de la puesta en marcha del producto, es imprescindible montarlo por completo.

⚠ ADVERTENCIA

Peligro de lesiones

Enchufe la clavija de conexión de la red sólo cuando el producto esté listo para su uso.

9.1 Conexión/desconexión del producto (fig. 10)

ATENCIÓN

No lo utilice sin filtros.

Conexión

1. Enchufe la clavija de conexión de la red en una toma de corriente correctamente asegurada.
2. Conecte el producto colocando el interruptor de conexión/desconexión (6) en la posición I.

Desconexión

1. Desconecte el producto poniendo el interruptor de conexión/desconexión (6) en la posición 0.

10 Indicaciones de trabajo

10.1 Función de aspiración

⚠ ADVERTENCIA

Está prohibido aspirar cenizas incandescentes y sustancias inflamables y peligrosas. Existe peligro de lesión

ATENCIÓN

El polvo fino, por ejemplo de cemento, hollín y yeso, es demasiado fino para aspirarlo. Existe el riesgo de que penetre en el motor y lo dañe.

ATENCIÓN

No lo utilice sin filtros.

- Coloque el producto sobre una superficie plana y recta.
 - No aspire sustancias calientes, incandescentes, inflamables, explosivas o peligrosas para la salud. Entre ellas se incluyen cenizas calientes, gasolina, disolventes, ácidos o lejías. Existe peligro de incendio y lesiones.
 - Si el producto se calienta, desconéctelo y desenchufe la clavija de conexión de la red. Deje que el producto se enfríe al aire libre bajo supervisión.
 - Durante las pausas de trabajo, puede colocar el tubo de aspiración en el soporte de la tapa del recipiente.
 - Llene el recipiente como máximo hasta la mitad para que la válvula de flotador de seguridad (8a) permanezca siempre libre.
1. Fije el acoplamiento de manguera (9a) en la conexión de aspiración (4) (véase 8.4.1).
 2. Conecte el producto (véase 9.1)

10.1.1 Aspiración en seco (figs. 1, 2 y 9)

Nota:

No utilice un producto húmedo o mojado para aspirar en seco.

1. Inserte la bolsa de filtro de papel (14) en el recipiente (2) (véase 8.3.1).
2. Coloque el filtro de espuma (15) (véase 8.3.2).
3. Cierre el acoplamiento de la manguera (9a) en la conexión de aspiración (4) (véase 8.4).
4. Fije los tubos de aspiración (11) en el asidero (10) (véase 8.7).

Aspiración del suelo:

Conecte los tubos de aspiración (11) y una de las boquillas (12/13).

Aspire a la altura de la mesa o en espacios reducidos:

No conecte ningún o un tubo de aspiración (11) y una de las boquillas (12/13).

- Sujete la manguera de succión (9) por el asidero (10).
- Encienda el producto (véase 9.1).
- Aspire la zona a limpiar.
- Apague el producto (véase 9.1).

10.1.2 Aspiración en húmedo (fig. 6)

Nota:

Un flotador integrado en la cesta filtrante garantiza el cierre automático del canal de aspiración tan pronto como el recipiente alcanza su capacidad máxima. En este caso, es necesario desconectar el producto y vaciar el recipiente antes de continuar con el funcionamiento.

- Vacíe el recipiente (2) antes de aspirar en húmedo (véase 11.1.1).
- El recipiente (2) no es adecuado para almacenar líquidos.
Vacíe el recipiente (2) después de aspirar en húmedo (véase 11.1.1).

- Retire la bolsa de filtro de papel (14) del recipiente (2) (véase 8.3.1).
- Fije el filtro de espuma (15) (véase 8.3.2).
- Conecte el acoplamiento de manguera (9a) a la conexión de aspiración (4) (véase 8.4.1).
- Fije los tubos de aspiración (11) en el asidero (10) (véase 8.7).

Aspiración del suelo:

Conecte los tubos de aspiración (11) y una de las boquillas (12/13).

Aspire a la altura de la mesa o en espacios reducidos:

No conecte ningún o un tubo de aspiración (11) y una de las boquillas (12/13).

- Sujete la manguera de aspiración (9) por el asidero (10).
- Conecte el producto (véase 9.1).
- Aspire la zona a limpiar.
- Desconecte el producto (véase 9.1).
- Limpie el producto (véase 11.1).

10.2 Función de soplado

ADVERTENCIA

¡Peligro de lesiones!

Dirigir el flujo de aire hacia personas, animales u objetos puede provocar lesiones y daños.

- Dirija el flujo de aire lejos de usted.
- No dirija nunca el flujo de aire hacia otras personas, animales u objetos.
- No sople objetos duros como piedras o ramas.

- Inserte la bolsa de filtro de papel (14) en el recipiente (2) (véase 8.3.1).
- Fije el filtro de espuma (15) (véase 8.3.2).

- Coloque el acoplamiento de manguera (9a) en la conexión de soplado (7) (véase 8.4.2).
Conecte una boquilla según sea necesario (12/13) (véase 8.8.1).
- Sujete la manguera de aspiración (9) por el asidero (10).
- Conecte el producto (véase 9.1).
- Sople sobre una superficie o los objetos.
- Desconecte el producto (véase 9.1).
- Conecte la manguera de aspiración (9) en la conexión de aspiración (4) (véase 8.4.1).

11 Limpieza y mantenimiento

ADVERTENCIA

Encargue todos los trabajos de mantenimiento y reparación que no se describan en este manual de instrucciones a un taller especializado. Utilice únicamente piezas de repuesto originales.

ADVERTENCIA

Los trabajos de mantenimiento o limpieza inadecuados pueden causar lesiones.

ADVERTENCIA

Al realizar trabajos de limpieza, reparación y mantenimiento, el producto puede ponerse en marcha inesperadamente y causar lesiones y quemaduras.

- Apague el producto.
- Desenchufe la clavija de conexión de la red.
- Deje enfriar el producto.

11.1 Limpieza

- Para limpiar el producto, este no debe sumergirse en agua ni en ningún otro líquido.
- No rocíe nunca el producto con agua.
- En lo posible, mantenga los dispositivos de protección, las ranuras de aire y el cárter del motor libres de protección, polvo y suciedad. Limpie el producto con un paño limpio o soplelo con aire comprimido a baja presión. Recomendamos limpiar el producto directamente después del uso.
- Los orificios de ventilación deben estar siempre libres.
- No utilice ningún producto de limpieza ni disolventes; estos podrían deteriorar las piezas de plástico del producto. Asegúrese de que no pueda entrar agua en el producto.

* = ¡No incluidos obligatoriamente en el volumen de suministro!

11.1.1 Vaciado del recipiente (2) (fig. 3)

ADVERTENCIA

Vacíe y limpie el producto antes y después de utilizarlo para evitar la acumulación de materiales que puedan suponer un riesgo de incendio en él.

1. Retire la tapa del recipiente (5) del recipiente (2) tal y como se describe en 8.1.
2. Vacíe el recipiente (2).

11.1.2 Limpieza del filtro de espuma (15) (fig. 6)

Limpie el filtro de espuma si la potencia de aspiración disminuye (15).

Nota:

Antes de volver a colocar el filtro, asegúrese de que esté seco.

1. Retire todas las boquillas (12/13), los tubos de aspiración (11) y la manguera de aspiración (9) del soporte (5a).
2. Retire la tapa del recipiente (5) tal y como se describe en 8.1.
3. Gire la tapa del recipiente (5).
4. Extraiga el filtro de espuma (15) de la cesta filtrante (8).
5. Elimine el polvo del filtro de espuma (15) sacudiéndolo o lavándolo si es necesario.
6. Deje que el filtro de espuma (15) se seque al aire antes de volver a colocarlo y utilizarlo de nuevo.
7. Vuelva a colocar el filtro de espuma (15) en la cesta filtrante (8).
8. Cierre el recipiente (2) con la tapa del recipiente (5).

11.2 Mantenimiento

1. Inspeccione el producto antes de cada uso con el fin de detectar defectos tales como piezas sueltas, desgastadas o dañadas.
2. Compruebe que las cubiertas y los dispositivos de protección no estén dañados y estén bien ajustados. En caso necesario, sustitúyalos.

11.2.1 Sustituya el filtro de espuma (15) y la bolsa de filtro de papel (14) (figs. 5 y 6)

1. Retire todas las boquillas (12/13) y los tubos de aspiración (11) del soporte (5a).
2. Retire la tapa del recipiente (5) tal y como se describe en 8.1.
3. Gire la tapa del recipiente (5).
4. Extraiga el filtro de espuma (15) de la cesta filtrante (8) o retire la bolsa de filtro de papel (14) del paso (4a).
5. Coloque el nuevo filtro de espuma (15) en la cesta filtrante (8) tal y como se describe en 8.3.2.
6. Para sustituir la bolsa de filtro de papel (14), proceda tal y como se describe en 8.3.1.

7. Cierre de nuevo el recipiente (2) con la tapa del recipiente (5).

12 Almacenamiento y transporte

ADVERTENCIA

Peligro de lesiones y quemaduras

El producto puede arrancar inesperadamente, provocando lesiones personales.

- Apague el motor antes de realizar cualquier trabajo de limpieza y mantenimiento.
- Deje que el motor se enfríe.
- Desenchufe la clavija de conexión de la red.

- Vacíe el producto completamente.
- Limpie el producto e inspecciónelo en busca de daños.

12.1 Almacenamiento

Almacene el producto y sus accesorios en un lugar oscuro, seco y sin riesgo de heladas, donde no esté accesible a ningún niño.

La temperatura de almacenamiento óptima se da entre un rango de 5 °C a 30 °C.

Conservar el producto en su embalaje original.

Cubra el producto para protegerlo del polvo o de la humedad. Guarde el manual de instrucciones junto con el producto.

12.2 Transporte

1. Para el transporte del producto, desenchufe este de la red eléctrica y colóquelo en otra zona designada para ello.
2. El producto solo puede elevarse o transportarse utilizando el asa de transporte.
3. Levante el producto para transportarlo por las escaleras u otros obstáculos.
4. Para evitar daños y lesiones, el producto debe asegurarse contra vuelcos y resbalones durante el transporte en vehículos.

13 Solución de averías

La tabla siguiente indica síntomas de fallo y describe cómo se pueden solucionar si su producto no funciona correctamente. Si no es capaz de localizar y eliminar así el problema, póngase en contacto con su taller de servicio.

Avería	Posible causa	Solución
El producto no funciona.	Producto apagado. Interruptor de encendido/apagado desconectado.	Encienda el producto mediante el interruptor de encendido/apagado.
	Cable de conexión a la red dañado.	Apague el producto y desconéctelo de la red. Compruebe los daños en el cable de conexión a la red. Si es necesario, encargue la sustitución del cable de conexión a la red a un especialista autorizado.
	Interruptor de conexión/desconexión averiado.	Póngase en contacto con nuestro servicio técnico.
	Motor averiado.	
	Suministro de tensión erróneo.	Compruebe que la instalación eléctrica cumple las especificaciones de la placa de características.
El producto funciona con interrupciones.	Contacto interno flojo.	Póngase en contacto con nuestro servicio técnico.
	Interruptor de conexión/desconexión averiado.	
	Recipiente no cerrado.	Cerrar el recipiente.
	El recipiente está lleno.	Vacíe el recipiente.
	La vía de aire está bloqueada.	Compruebe si hay obstrucciones en las siguientes partes y elimínelas: <ul style="list-style-type: none"> • Recipiente • Manguera de succión • Tubo aspirador
	El filtro de espuma está obstruido.	Limpie el filtro de espuma.
La potencia de aspiración se reduce incluso después de limpiar el filtro de espuma.	El filtro de espuma está dañado.	Sustituya el filtro de espuma.
El producto está sobrecalentado.	El filtro de espuma está obstruido.	Limpie el filtro de espuma.
	La bolsa de filtro de papel está llena.	Sustituya la bolsa de filtro de papel.
Sale polvo del producto.	La tapa del recipiente no se ha montado correctamente.	Coloque correctamente la tapa del recipiente.
El material aspirado se expulsa de nuevo en la tapa del recipiente.	Filtro de espuma dañado.	Sustituya el filtro de espuma.
	No hay filtro disponible.	Inserte un filtro.

14 Eliminación y reciclaje

Notas sobre el embalaje



Los materiales de embalaje son reciclables. Deseche los embalajes de forma respetuosa con el medio ambiente.

Notas sobre la eliminación de aparatos eléctricos y electrónicos



Los residuos de equipos eléctricos y electrónicos no forman parte de la basura doméstica, sino que deben recogerse o eliminarse por separado.

- Antes de la entrega, deben retirarse, libres de daños, las baterías usadas que no vengán instaladas de manera permanente en el aparato usado. Su eliminación está regulada por la ley alemana de baterías.

- Los propietarios o usuarios de aparatos eléctricos y electrónicos están legalmente obligados a devolverlas después de su uso.
- El usuario final es responsable de eliminar sus datos personales en el aparato usado que se va a desechar.
- El símbolo del contenedor con ruedas tachado significa que los equipos eléctricos y electrónicos no deben desecharse junto con la basura doméstica.
- Los residuos de equipos eléctricos y electrónicos se pueden entregar de forma gratuita en los siguientes lugares:
 - Puntos públicos de eliminación o recogida (p. ej., obras públicas municipales)

- Puntos de venta de dispositivos electrónicos (físicos y online), siempre que los distribuidores comerciales estén obligados a retirarlos o los ofrezcan voluntariamente.
 - Puede entregar hasta tres aparatos eléctricos usados por tipo de aparato, con una longitud máxima de canto de 25 centímetros, de forma gratuita sin necesidad de adquirir previamente un aparato nuevo del fabricante o bien llevarlos a otro punto de recogida autorizado en su zona.
 - En el correspondiente servicio de atención al cliente podrá encontrar condiciones de devolución adicionales de los fabricantes y distribuidores.
- Si el fabricante entrega un aparato eléctrico nuevo a un domicilio particular, el fabricante puede encargarse de que el aparato eléctrico usado sea recogido de forma gratuita a petición del usuario final. Para ello, póngase en contacto con el servicio de atención al cliente del fabricante.
 - Estas declaraciones solo se aplican a los aparatos instalados y vendidos en los países de la Unión Europea y sujetos a la Directiva Europea 2012/19/UE. En países fuera de la Unión Europea, se pueden aplicar diferentes regulaciones a la eliminación de residuos de equipos eléctricos y electrónicos.

15 Declaración de conformidad UE

Traducción de la Declaración de conformidad original

Fabricante:

Scheppach GmbH
Günzburger Straße 69
D-89335 Ichenhausen

Declaramos, bajo nuestra exclusiva responsabilidad, que el producto aquí descrito cumple las directivas y normas aplicables.

Marca:	SCHEPPACH
Denominación del art.:	ASPIRADOR ELÉCTRICO EN HÚMEDO/SECO – VC16
N.º de art.	5907744901

Directivas UE:

2014/30/EU, 2014/35/EU, 2011/65/EU*

* El objeto descrito más arriba de la declaración cumple las disposiciones de la Directiva 2011/65/UE del Parlamento Europeo y el Consejo del 8 de junio de 2011 sobre restricciones a la utilización de determinadas sustancias peligrosas en aparatos eléctricos y electrónicos.

Normas aplicadas:

EN 60335-1:2012+A11:2014+A13:2017+A1:2019+A14:2019+A2:2019+A15:2021+A16:2023;
EN IEC 60335-2-2:2023+A11:2023;
EN 62233:2008; EN 61000-3-3:2013+A1:2019+A2:2021;
EN IEC 61000-3-2:2019+A1:2021;
EN IEC 55014-1:2021;
EN IEC 55014-2:2021;

Apoderado de la documentación:

Dawid Hudzik
Günzburger Str. 69
D-89335 Ichenhausen
Ichenhausen, 02.12.2025



Simon Schünk

Division Manager Product Center



Andreas Pecher
Head of Project Management

Índice

1	Introdução	61
2	Descrição do produto (Fig. 1-10)	61
3	Âmbito de fornecimento (Fig. 2)	61
4	Utilização correta	62
5	Indicações de segurança	62
6	Dados técnicos	63
7	Desembalar	63
8	Montagem	64
9	Operação	65
10	Instruções de trabalho	65
11	Limpeza e manutenção	66
12	Armazenamento e transporte	67
13	Resolução de problemas	67
14	Eliminação e reciclagem	68
15	Declaração de conformidade UE	69
16	Vista explodida	219

Explicação dos símbolos no produto

A utilização de símbolos neste manual serve para chamar a sua atenção para potenciais riscos. Os símbolos de segurança e explicações associadas devem ser bem compreendidos. Os avisos em si não eliminam quaisquer riscos e não substituem medidas corretas para a prevenção de acidentes.

	Leia e siga o manual de utilização e as indicações de segurança antes da colocação em funcionamento!
	O produto cumpre as diretivas europeias em vigor.
	O produto está em conformidade com as diretivas sérvias aplicáveis.

1 Introdução

Fabricante:

Scheppach GmbH

Günzburger Straße 69

D-89335 Ichenhausen, Alemanha

Estimado cliente,

Desejamos-lhe muita satisfação e sucesso ao trabalhar com o seu novo produto.

Nota:

De acordo com a legislação vigente relativa à responsabilidade pelos produtos, o fabricante deste produto não é responsável por danos que ocorram nele ou através dele nas seguintes situações:

- Manuseio incorreto
- Incumprimento do manual de operação
- Reparações efetuadas por técnicos terceiros não autorizados

- Incorporação e substituição de peças sobresselentes que não sejam de origem
- Utilização incorreta
- Falhas da instalação elétrica em caso de incumprimento dos regulamentos elétricos e disposições nacionais.

Tenha em atenção:

O manual de instruções faz parte deste produto.

Ele contém indicações importantes sobre como trabalhar com o produto de modo seguro, correto e económico, como evitar perigos, poupar em custos de reparação, reduzir períodos de paragem e aumentar a fiabilidade e vida útil do produto. Para além dos regulamentos de segurança deste manual de instruções, deverá cumprir sempre as diretivas respeitantes à operação do produto vigentes no seu país.

Antes de utilizar o produto, familiarize-se com todas as indicações de segurança e operação. Opere o produto apenas conforme descrito e para as áreas de aplicação indicadas. Conserve corretamente o manual de instruções e, em caso de cedência do produto a terceiros, entregue juntamente toda a documentação.

2 Descrição do produto (Fig. 1-10)

1. Pega de transporte
2. Depósito
- 2a. Bloqueios
- 2b. Furos de montagem
3. Rodízios
4. Ligação de aspiração
- 4a. Conector
5. Tampa do depósito
- 5a. Suporte
6. Interruptor para ligar/desligar
7. Ligação de sopragem
8. Cesto do filtro
- 8a. Válvula de flutuador de segurança
9. Mangueira de aspiração
- 9a. Acoplamento de mangueira
10. Pega
11. Tubo de aspiração
12. Bocal para o chão
13. Bocal estreito
14. Saco de filtro de papel
- 14a. Anel de vedação
15. Espuma filtrante

3 Âmbito de fornecimento (Fig. 2)

Pos.	Quantidade	Designação
3.	4 x	Rodízios
9.	1 x	Mangueira de aspiração
11.	3 x	Tubo de aspiração
12.	1 x	Bocal para o chão
13.	1 x	Bocal estreito
14.	1 x	Saco de filtro de papel
15.	1 x	Espuma filtrante
	1 x	Aspirador a húmido/seco elétrico
	1 x	Manual de operação

4 Utilização correta

O aspirador a seco e a húmido é adequado à aspiração a seco e a húmido com utilização do filtro correspondente. O produto não se destina à aspiração de materiais inflamáveis, explosivos ou nocivos para a saúde.

O produto só deve ser utilizado para a sua finalidade especificada. Qualquer outra utilização é considerada incorreta. Os danos ou ferimentos daí resultantes serão da responsabilidade do utilizador e não do fabricante.

Faz igualmente parte da utilização correta o cumprimento das indicações de segurança, assim como das instruções de montagem e das indicações de operação no manual de instruções.

As pessoas responsáveis pela operação e manutenção da ferramenta deverão estar familiarizadas com a mesma e ser instruídas relativamente aos possíveis perigos.

Qualquer alteração no produto isenta o fabricante de toda e qualquer responsabilidade por danos daí resultantes.

O produto só pode ser operado com peças e acessórios originais do fabricante.

As instruções de segurança e de manutenção, os procedimentos de trabalho do fabricante, bem como as dimensões constantes nos Dados Técnicos devem ser observados.

Tenha em atenção que os nossos produtos não foram construídos para utilização em ambientes comerciais, artesanais ou industriais. Não assumimos qualquer garantia, se o produto for utilizado em ambientes comerciais, artesanais, industriais ou equivalentes.

Explicação das palavras de sinalização no manual de operação

PERIGO

Palavra de sinalização para identificar uma situação iminentemente perigosa que, se não for evitada, resultará em morte ou ferimentos graves.

AVISO

Palavra de sinalização para identificar uma situação potencialmente perigosa que, se não for evitada, poderá resultar em morte ou ferimentos graves.

CUIDADO

Palavra de sinalização para identificar uma situação potencialmente perigosa que, se não for evitada, poderá resultar em ferimentos menores ou moderados.

ATENÇÃO

Palavra de sinalização para identificar uma situação potencialmente perigosa que, se não for evitada, poderá resultar em danos materiais ao produto ou património/propriedade.

5 Indicações de segurança

Indicações de segurança gerais para ferramentas elétricas

AVISO

Leia todas as indicações de segurança, instruções, ilustrações e dados técnicos que vêm com esta ferramenta elétrica.

O incumprimento das instruções que se seguem poderá causar choques elétricos, incêndio e/ou ferimentos graves.

Guarde todas as indicações de segurança e instruções para uso futuro.

O termo "ferramenta elétrica" utilizado nas indicações de segurança refere-se a ferramentas elétricas alimentadas pela rede elétrica (com cabo de alimentação) ou a ferramentas elétricas alimentadas por bateria (sem cabo de alimentação).

5.1 Indicações de segurança gerais

- Não deve ser permitido a crianças, pessoas com capacidades físicas, sensoriais ou mentais limitadas ou com falta de experiência e conhecimentos e pessoas que não estejam familiarizadas com as instruções de operação da máquina utilizar a máquina, os regulamentos locais podendo igualmente limitar a idade do utilizador.
- As crianças não devem brincar com o produto.
- A limpeza e manutenção pelo utilizador não devem ser efetuadas por crianças.

ATENÇÃO

Ao usar aparelhos elétricos, devem ser consideradas as seguintes medidas de segurança para a proteção contra choque elétrico e risco de ferimentos e de incêndio:

5.2 Como evitar acidentes e ferimentos

- Nunca deixe um produto operacional sem supervisão no local de trabalho.
- Pessoas e animais não devem ser aspirados com o produto.
- Nunca aponte o produto e os bocais durante o funcionamento para si próprio ou para outras pessoas, especialmente para olhos e orelhas. Existe o perigo de ferimentos.
- Nunca aspire substâncias quentes, incandescentes, inflamáveis, explosivas ou nocivas para a saúde. Incluem-se aqui, entre outros, cinza quente, gasolina, solventes, ácidos e lixívia. Existe perigo de incêndio e de ferimentos.
- Verifique regularmente o produto e os acessórios quanto a danos. Não use o produto ou acessórios se estiverem danificados.

5.3 Como evitar acidentes e ferimentos devido a choque elétrico

- Desligue o produto nas seguintes situações:
 - se não utilizar o aparelho, se o transportar ou se o deixar sem supervisão.
 - se verificar o aparelho, o limpar ou ao eliminar obstruções.
 - se executar trabalhos de limpeza ou de manutenção ou substituir acessórios.
 - após o contacto com corpos estranhos ou em caso de vibração invulgar.
- Não submerja o produto em água e não o opere num ambiente húmido.
- Nunca submerja o produto em água ou outros líquidos para o limpar.
- Não agarre o produto com as mãos húmidas ou molhadas!

5.4 Como evitar danos no produto e eventuais danos pessoais daí resultantes

- Certifique-se de que o produto está corretamente montado e que os filtros se encontram na posição correta.
- Não trabalhe sem filtros. O produto poderá sofrer danos.
- Utilize apenas peças sobresselentes e acessórios originais (ver "Peças sobresselentes/acessórios"), que tenham sido fornecidos e recomendados pelo nosso centro de assistência. A utilização de peças de terceiros leva à anulação imediata da garantia.
- Reparações só devem ser realizadas em centros de assistência por nós autorizados.
- Siga as indicações relativas à limpeza e manutenção do produto.
- Guarde o produto num local seco e fora do alcance de crianças.

Riscos residuais

O produto foi construído segundo as mais recentes normas técnicas e as normas de segurança reconhecidas. No entanto, poderão surgir riscos residuais durante os trabalhos.

- Risco para a saúde devido à eletricidade em caso de utilização incorreta de cabos elétricos.
- Além disso, poderão existir riscos residuais não evidentes, apesar de terem sido tomadas todas as medidas relevantes.
- Os riscos residuais podem ser minimizados, se forem seguidas as "Indicações de segurança", a "Utilização correta" e as instruções de operação na sua totalidade.
- Evite uma colocação em funcionamento involuntária do produto.
- Mantenha as suas mãos longe da área de trabalho, se o produto estiver em funcionamento.

- Siga as indicações de segurança e de manutenção do manual de instruções.

AVISO

Esta ferramenta elétrica cria um campo eletromagnético durante o funcionamento. Esse campo poderá, sob determinadas circunstâncias, afetar implantes médicos ativos e passivos. Para reduzir o risco de ferimentos graves ou mortais, recomendamos às pessoas com implantes médicos que consultem o seu médico e o fabricante do seu implante antes de operarem a ferramenta elétrica.

6 Dados técnicos

Tensão nominal	220-240 V~/ 50/60 Hz
Potência nominal	1200 W
Classe de proteção	II
Grau de proteção	IPX4
Comprimento do cabo de ligação à rede	3 m
Capacidade do recipiente	aprox. 16 l
Pressão de aspiração	20 kPa
Pressão de aspiração máx.	30 l/s
Comprimento da mangueira	aprox. 1,8 m
Peso	Aprox. 4 kg

Reservam-se alterações técnicas!

7 Desembalar

AVISO

O produto e os materiais de embalagem não são brinquetes!

As crianças não devem brincar com sacos de plástico, películas e peças pequenas! Risco de ingestão e asfixia!

- Abra a embalagem e retire cuidadosamente o produto.
- Remova o material de embalagem, assim como as fixações de embalagem/transporte (se presentes).
- Verifique se o âmbito de fornecimento está completo.
- Inspeccione o produto e os acessórios quanto a danos de transporte. Informe imediatamente qualquer dano à empresa de transporte que efetuou a entrega do produto. Não são aceites reclamações tardias.
- Guarde a embalagem até ao fim do período de garantia, se possível.
- Antes da utilização, familiarize-se com o produto, recorrendo ao manual de instruções.
- Utilize apenas peças originais como acessórios e também como peças de desgaste e sobresselentes. Pode obter peças sobresselentes junto do seu revendedor especializado.
- No caso de encomendas, indique os números de referência, bem como o tipo e o ano de construção do produto.

8 Montagem

AVISO

Perigo de ferimentos!

Insira a ficha de rede na tomada apenas depois de o produto estar preparado para a utilização.

- Coloque o produto sobre uma superfície plana e nivelada.

8.1 Fixar e retirar a tampa do depósito (5) (Fig. 3)

Retirar a tampa do depósito:

1. Solte os bloqueios (2a).
2. Levante a tampa do depósito (5) do depósito (2).

Fixar a tampa do depósito:

1. Coloque a tampa do depósito (5) no depósito (2).
2. Fixe a tampa do depósito (5) com os bloqueios (2a). Certifique-se de que os bloqueios (2a) assentam nos entalhes da tampa do depósito (5).

8.2 Montar os rodízios (3) (Fig. 4)

1. Retire a tampa do depósito (5), tal como descrito em 8.1.
2. Pouse o depósito (2) sobre uma base firme com a parte inferior virada para cima.
3. Monte os rodízios (3) nos furos de montagem (2b) previstos para os mesmos no depósito (2).
4. Pressione ligeiramente os rodízios (3) para dentro dos furos de montagem (2b).
5. Vire o depósito (2) ao contrário e pouse-o com os roletes (3) no chão.

8.3 Filtros e sacos de filtro (Fig. 1)

O âmbito de fornecimento do produto inclui os seguintes filtros e sacos de filtro:

Saco de filtro de papel (14)

- Aspiração a seco

Espuma filtrante (15)

- Aspiração a húmido

Nota:

1. Para montar/desmontar os filtros e sacos de filtro, retire a tampa do depósito (5), tal como descrito em 8.1.
2. Pouse a tampa do depósito (5) sempre com a parte superior para baixo.
3. Após ter montado/desmontado o filtro ou saco de filtro desejado, volte a colocar a tampa do depósito (5) no depósito (2).

8.3.1 Montar/desmontar o saco de filtro de papel (14) (Fig. 5)

Desmontar:

1. Retire o saco de filtro de papel (14) do conector (4a) na ligação de aspiração (4).

Montar:

1. Coloque o saco de filtro de papel (14) dentro do depósito (2) no conector (4a) na ligação de aspiração (4).

2. Verifique se o saco de filtro de papel (14) está corretamente instalada e se o anel de vedação (14a) envolve completamente o conector (4a) na ligação de aspiração (4).

8.3.2 Montar/desmontar a espuma filtrante (15) (Fig. 6)

Desmontar:

1. Puxe a espuma filtrante (15) para fora do cesto do filtro (8).

Montar:

1. Coloque a espuma filtrante (15) em cima do cesto do filtro (8).
2. Verifique se a espuma filtrante (15) está corretamente instalada e envolve completamente o cesto do filtro (8).

8.4 Ligar a mangueira de aspiração (9)

8.4.1 Função de aspiração (Fig. 7)

1. Insira o acoplamento de mangueira (9a) completamente na ligação de aspiração (4).
2. Gire o acoplamento de mangueira (9a) no sentido dos ponteiros do relógio até ela engatar completamente.
3. Verifique se a mangueira de aspiração (9) está corretamente instalada puxando ligeiramente o acoplamento de mangueira (9a).

8.4.2 Função de sopro (Fig. 8)

1. Insira o acoplamento de mangueira (9a) completamente na ligação de sopro (7).
2. Gire o acoplamento de mangueira (9a) no sentido dos ponteiros do relógio até ela engatar completamente.
3. Verifique se a mangueira de aspiração (9) está corretamente instalada puxando ligeiramente o acoplamento de mangueira (9a).

8.5 Desacoplar a mangueira de aspiração (9) (Fig. 6, 7)

Desacoplar a mangueira de aspiração (9) da ligação de aspiração (4) ou da ligação de sopro (7):

1. Gire o acoplamento de mangueira (9a) no sentido oposto ao dos ponteiros do relógio.
2. Retire o acoplamento de mangueira (9a) para fora da ligação de aspiração (4) ou da ligação de sopro (7).

8.6 Guardar os bocais (12/13), a mangueira de aspiração (9) e os tubos de aspiração (11) (Fig. 3)

1. Pode guardar os bocais (13/14), a mangueira de aspiração (9) e os tubos de aspiração (11) nos suportes (5a) na tampa do depósito (5).
2. Pode guardar o cabo no suporte na ligação de sopro (7).

8.7 Montar os tubos de aspiração (11) (Fig. 9)

1. Monte um tubo de aspiração (11) na pega (10). Una os tubos de aspiração (11) para obter o comprimento desejado.

8.8 Utilização dos diferentes bocais (12/13) (Fig. 8)

Bocal para o chão (12):

- Aspiração de materiais sólidos e líquidos em áreas médias a grandes, carpetes e tapetes.
- O bocal para o chão (12) pode ser encaixado no tubo de aspiração (11) ou diretamente na pega (10).
- Se necessário, ele também pode ser usado sem as extensões.

Bocal estreito (13):

- Aspiração de materiais sólidos e líquidos em juntas, cantos, aquecedores e locais de difícil acesso.
- O bocal estreito (13) pode encaixado no tubo de aspiração (11) ou diretamente na pega (10).

8.8.1 Encaixar um bocal (Fig. 8)

1. Encaixe o bocal (12/13) desejado na pega (10) ou no tubo de aspiração (11).
2. Remova o bocal (12/13) puxando-o para fora da pega (10) ou do tubo de aspiração (11).

9 Operação

A função dos elementos de comando pode ser consultada nas descrições que se seguem.

ATENÇÃO

É absolutamente necessário que o produto seja montado por completo antes da colocação em funcionamento!

⚠ AVISO

Perigo de ferimentos!

Insira a ficha de rede na tomada apenas depois de o produto estar preparado para a utilização.

9.1 Ligar/desligar o produto (Fig. 10)

ATENÇÃO

Não utilize sem filtro!

Ligar

1. Insira a ficha de rede numa tomada de rede corretamente protegida.
2. Ligue o produto colocando o interruptor para ligar/desligar (6) na posição 1.

Desconexão

1. Desligue o produto colocando o interruptor para ligar/desligar (6) na posição 0.

10 Instruções de trabalho

10.1 Função de aspiração

⚠ AVISO

É proibida a aspiração de cinzas incandescentes, bem como de substâncias inflamáveis ou nocivas à saúde. Existe perigo de ferimentos!

ATENÇÃO

Pós finos, p. ex. de cimento, fuligem ou gesso, são demasiadamente finos para serem aspirados. Existe o risco de elas acederem ao motor e danificarem o mesmo.

ATENÇÃO

Não utilize sem filtro!

- Coloque o produto sobre uma superfície plana e nivelada.
 - Nunca aspire substâncias quentes, incandescentes, inflamáveis, explosivas ou nocivas para a saúde. Incluem-se aqui, entre outros, cinza quente, gasolina, solventes, ácidos e lixívias. Existe perigo de incêndio e de ferimentos.
 - Em caso de aquecimento, desligue o produto e retire a ficha de rede. Deixe o produto arrefecer ao ar livre sob supervisão.
 - Durante pausas no trabalho, pode encaixar o tubo de aspiração no suporte da tampa do depósito.
 - Encha o depósito, no máximo, até metade, para que a válvula de flutuador de segurança (8a) permaneça sempre livre.
1. Monte o acoplamento de mangueira (9a) na ligação de aspiração (4) (ver 8.4.1).
 2. Ligue o produto (ver 9.1)

10.1.1 Aspiração a seco (Fig. 1, 2, 9)

Nota:

Não utilize um produto molhado ou húmido para aspirar a seco!

1. Instale o saco de filtro de papel (14) no depósito (2) (ver 8.3.1).
2. Aplique a espuma filtrante (15) (ver 8.3.2).
3. Ligue o acoplamento de mangueira (9a) à ligação de aspiração (4) (ver 8.4).
4. Monte os tubos de aspiração (11) na pega (10) (ver 8.7).

Aspiração do chão:

Conecte os tubos de aspiração (11) e um dos bocais (12/13).

Aspiração à altura de uma mesa ou em espaços apertados:

Ligue apenas um tubo de aspiração (11) ou nenhum e um dos bocais (12/13).

5. Secure bem a mangueira de aspiração (9) pela pega (10).
6. Ligue o produto (ver 9.1).
7. Aspire a área a limpar.
8. Desligue o produto (ver 9.1).

10.1.2 Aspiração a húmido (Fig. 6)

Nota:

Um flutuador integrado no cesto do filtro assegura que o canal de aspiração é automaticamente fechado assim que o depósito alcançar a sua capacidade de

armazenamento máxima. Nesse caso, deve-se desligar o produto e esvaziar o depósito antes que se possa retomar a operação.

- Esvazie o depósito (2) antes de aspirar a húmido (ver 11.1.1).
 - O depósito (2) não é adequado para o armazenamento de líquidos.
Esvazie o depósito (2) após a aspiração a húmido (ver 11.1.1).
1. Remova o saco de filtro de papel (14) do depósito (2) (ver 8.3.1).
 2. Monte a espuma filtrante (15) (ver 8.3.2).
 3. Ligue o acoplamento de mangueira (9a) à ligação de aspiração (4) (ver 8.4.1).
 4. Monte os tubos de aspiração (11) na pega (10) (ver 8.7).
Aspiração do chão:
Conecte os tubos de aspiração (11) e um dos bocais (12/13).
Aspiração à altura de uma mesa ou em espaços apertados:
Ligue apenas um tubo de aspiração (11) ou nenhum e um dos bocais (12/13).
 5. Segure bem a mangueira de aspiração (9) pela pega (10).
 6. Ligue o produto (ver 9.1).
 7. Aspire a área a limpar.
 8. Desligue o produto (ver 9.1).
 9. Limpe o produto (ver 11.1).

10.2 Função de sopro

AVISO

Perigo de ferimentos!

Se apontar a corrente de ar para pessoas, animais ou objetos, tal pode causar ferimentos ou danos.

- Aponte a corrente de ar para longe de si.
- Nunca aponte a corrente de ar para outras pessoas, animais ou objetos.
- Não sobre objetos duros, tais como pedras ou ramos.

1. Monte o saco de filtro de papel (14) no depósito (2) (ver 8.3.1).
2. Monte a espuma filtrante (15) (ver 8.3.2).
3. Monte o acoplamento de mangueira (9a) na ligação de sopro (7) (ver 8.4.2).
Se necessário, encaixe um bocal (12/13) (ver 8.8.1).
4. Segure bem a mangueira de aspiração (9) pela pega (10).
5. Ligue o produto (ver 9.1).
6. Sobre uma superfície ou objetos.
7. Desligue o produto (ver 9.1).
8. Ligue a mangueira de aspiração (9) à ligação de aspiração (4) (ver 8.4.1).

11 Limpeza e manutenção

AVISO

Confie os trabalhos de conservação e manutenção que não se encontrem descritos neste manual de operação a uma oficina especializada. Utilize apenas peças sobresselentes originais.

AVISO

Trabalhos de manutenção ou de limpeza incorretos podem causar ferimentos!

AVISO

Durante trabalhos de limpeza, reparação ou manutenção, o produto pode arrancar inesperadamente e, dessa forma, causar ferimentos e queimaduras.

- Desligue o produto.
- Retire a ficha de rede.
- Deixe o produto arrefecer.

11.1 Limpeza

1. Nunca submerja o produto em água ou outros líquidos para o limpar.
2. Nunca pulverize o produto com água.
3. Mantenha os dispositivos de segurança, as grelhas de ventilação e a estrutura do motor o mais livres possível de pó e sujidade. Limpe o produto com um pano limpo ou sobre-o com ar comprimido sob baixa pressão. Recomendamos a limpeza do produto imediatamente após cada utilização.
4. As aberturas de ventilação devem estar sempre desobstruídas.
5. Não utilize produtos de limpeza ou solventes; estes poderão ser agressivos para com as peças de plástico do produto. Certifique-se de que não penetra água no interior do produto.

* = Não obrigatoriamente incluídos no âmbito de fornecimento!

11.1.1 Esvaziar o depósito (2) (Fig. 3)

AVISO

Esvazie e limpe o produto antes e depois da utilização, para evitar a acumulação de materiais que possam representar um risco de incêndio no produto.

1. Retire a tampa do depósito (5) do depósito (2), tal como descrito em 8.1.
2. Esvazie o depósito (2).

11.1.2 Limpar a espuma filtrante (15) (Fig. 6)

Se a potência de aspiração diminuir, limpe a espuma filtrante (15).

Nota:

Antes de voltar a montar o filtro, certifique-se de que ele está seco.

1. Remova todos os bocais (12/13), tubos de aspiração (11) e a mangueira de aspiração (9) do suporte (5a).
2. Retire a tampa do depósito (5), tal como descrito em 8.1.
3. Vire a tampa do depósito (5) ao contrário.
4. Puxe a espuma filtrante (15) para fora do cesto do filtro (8).
5. Remova o pó da espuma filtrante (15), agitando ou lavando o mesmo, se necessário.
6. Deixe a espuma filtrante (15) secar ao ar antes de voltar a montar e utilizar.
7. Volte a colocar a espuma filtrante (15) no cesto do filtro (8).
8. Feche o depósito (2) com a tampa do depósito (5).

11.2 Manutenção

1. Antes de cada utilização, verifique o produto quanto a defeitos óbvios, tais como peças soltas, gastas ou danificadas.
2. Verifique as coberturas e dispositivos de proteção quanto a danos e à sua fixação. Substitua-os, se necessário.

11.2.1 Substituir a espuma filtrante (15) e o saco de filtro de papel (14) (Fig. 5, 6)

1. Remova todos os bocais (12/13) e tubos de aspiração (11) do suporte (5a).
2. Retire a tampa do depósito (5), tal como descrito em 8.1.
3. Vire a tampa do depósito (5) ao contrário.
4. Puxe a espuma filtrante (15) para fora do cesto do filtro (8) ou retire o saco de filtro de papel (14) do conector (4a).
5. Monte uma nova espuma filtrante (15) no cesto do filtro (8), tal como descrito em 8.3.2.
6. Para substituir o saco de filtro de papel (14), proceda tal como descrito em 8.3.1.

13 Resolução de problemas

A seguinte tabela indica sintomas de erro e descreve como encontrar soluções, se o seu produto não estiver a funcionar corretamente. Se não for possível localizar e eliminar o problema, entre em contacto com a sua oficina de assistência técnica.

Falha	Causa possível	Resolução
O produto não funciona.	Produto desligado. Interruptor para ligar/desligar desligado.	Ligue o produto com o interruptor para ligar/desligar.
	Cabo de ligação à rede danificado.	Desligue o produto e separe-o da rede. Inspeccionar o cabo de ligação à rede quanto a danos. Se necessário, solicitar a substituição do cabo de ligação à rede a um electricista autorizado.
	Interruptor para ligar/desligar com defeito.	Entre em contacto com o nosso serviço de assistência.
	Motor com defeito.	
	Alimentação de tensão defeituosa.	Verifique se a instalação elétrica está em conformidade com as indicações na placa de características.

7. Volte a fechar o depósito (2) com a tampa do depósito (5).

12 Armazenamento e transporte

AVISO

Perigo de ferimentos e risco de queimaduras!

O produto pode arrancar inesperadamente e, dessa forma, causar ferimentos.

- Desligue o motor antes de quaisquer trabalhos de limpeza e manutenção.
- Deixe o motor arrefecer.
- Retire a ficha de rede.

- Esvazie o produto completamente.
- Limpe o produto e verifique se apresenta danos.

12.1 Armazenamento

Armazene o produto e os respetivos acessórios num local escuro, seco e ao abrigo do gelo, bem como inacessível a crianças.

A temperatura de armazenamento ideal encontra-se entre 5°C e 30°C.

Guarde o produto na embalagem original.

Cubra o produto para o proteger contra pó ou humidade. Guarde o manual de instruções junto do produto.

12.2 Transporte

1. Para transportar o produto, desligue-o da rede elétrica e coloque-o noutra área prevista para o efeito.
2. O produto só pode ser transportado pela pega de transporte prevista para o efeito.
3. Para transportar o produto em escadas ou sobre obstáculos, levante-o.
4. Para evitar danos e ferimentos, durante o transporte em veículos, o produto deve ser protegido contra tombamento e deslizamento.

Falha	Causa possível	Resolução
O produto funciona com inter-rupções.	Contacto frouxo interno.	Entre em contacto com o nosso serviço de assistência.
	Interruptor para ligar/desligar com defeito.	
	Depósito não fechado.	Fechar o depósito.
	O depósito está cheio.	Esvazie o depósito.
	A passagem de ar está obstruída.	Verifique as seguintes peças quanto a entupimento e elimine os entupimentos: <ul style="list-style-type: none"> • Depósito • Mangueira de aspiração • Tubo de aspiração
	A espuma filtrante está entupida.	Limpe a espuma filtrante.
A potência de aspiração continua reduzida mesmo após a limpeza da espuma filtrante.	A espuma filtrante está danificada.	Substitua a espuma filtrante.
O produto está sobreaquecido.	A espuma filtrante está entupida.	Limpe a espuma filtrante.
	O saco de filtro de papel está cheio.	Substitua o saco de filtro de papel.
Sai pó do produto.	A tampa do depósito não foi montada corretamente.	Monte a tampa do depósito corretamente.
O material aspirado é soprado novamente para fora na tampa do depósito.	Espuma filtrante danificada.	Substitua a espuma filtrante.
	Não está montado nenhum filtro.	Coloque um filtro.

14 Eliminação e reciclagem

Notas relativas à embalagem



Os materiais de embalagem são recicláveis. Elimine as embalagens de forma respeitadora do ambiente.

Notas sobre a eliminação de aparelhos elétricos e eletrônicos



Os aparelhos elétricos e eletrônicos usados não pertencem no lixo doméstico, devendo ser alvo de uma recolha ou eliminação separada!

- As baterias usadas que não estejam montadas de modo fixo no aparelho usado devem ser retiradas sem as destruir antes da entrega do aparelho! A sua eliminação é regulada pela legislação relativa a baterias.
- Os proprietários ou utilizadores de aparelhos elétricos e eletrônicos são legalmente obrigados a devolver os mesmos após a sua utilização.
- O utilizador final tem a responsabilidade pela eliminação dos seus dados pessoais no aparelho usado a ser eliminado!
- O símbolo do caixote do lixo riscado significa que aparelhos usados elétricos ou eletrônicos não devem ser eliminados no lixo doméstico.
- Os aparelhos usados elétricos e eletrônicos podem ser entregues sem custos nos seguintes pontos:
 - Centros de recolha ou de eliminação públicos (p. ex. depósitos municipais)
 - Pontos de venda de aparelhos elétricos (lojas físicas e online), desde que o revendedor esteja obrigado a aceitar a devolução ou a aceite de livre vontade.

– Pode entregar sem custos até três aparelhos elétricos usados com um comprimento de até 25 centímetros ao fabricante sem que tenha de comprar um aparelho novo ou a outro centro de recolha autorizado na sua vizinhança.

– Para se informar acerca de condições de devolução adicionais dos fabricantes e distribuidores, queira entrar em contacto com o respetivo serviço de apoio ao cliente.

- Em caso de fornecimento de um aparelho elétrico novo por parte do fabricante a um domicílio, este pode efetuar a recolha sem custos do aparelho elétrico usado a pedido do utilizador final. Para tal, entre em contacto com o serviço de apoio ao cliente do fabricante.
- Estas declarações são apenas válidas para aparelhos que sejam instalados e vendidos nos países da União Europeia e que estejam sujeitos à Diretiva Europeia 2012/19/UE. Em países fora da União Europeia, a eliminação de aparelhos usados elétricos e eletrônicos poderá estar regulada por outra legislação divergente.

15 Declaração de conformidade UE

Tradução da declaração de conformidade original

Fabricante:

Scheppach GmbH
Günzburger Straße 69
D-89335 Ichenhausen

Declaramos, à nossa exclusiva responsabilidade, que o produto aqui descrito está em conformidade com as diretivas e normas aplicáveis.

Marca: **SCHEPPACH**
Designação do artigo: **ASPIRADOR A HÚMIDO/SECO ELÉTRICO – VC16**
N.º art. **5907744901**

Diretivas UE:

2014/30/UE, 2014/35/UE, 2011/65/UE*

* O objeto da declaração descrito acima cumpre com as normas da diretiva 2011/65/UE do Parlamento Europeu e do Conselho de 8 de junho de 2011 relativamente à restrição da utilização de determinadas substâncias perigosas em equipamentos elétricos e eletrónicos.

Normas aplicadas:

EN 60335-1:2012+A11:2014+A13:2017+A1:2019+A14:2019+A2:2019+A15:2021+A16:2023;
EN IEC 60335-2-2:2023+A11:2023;
EN 62233:2008; EN 61000-3-3:2013+A1:2019+A2:2021;
EN IEC 61000-3-2:2019+A1:2021;
EN IEC 55014-1:2021;
EN IEC 55014-2:2021;

Representante autorizado responsável pela documentação:

Dawid Hudzik
Günzburger Str. 69
D-89335 Ichenhausen
Ichenhausen, 02.12.2025

Simon Schünk
Division Manager Product Center

Andreas Pecher
Head of Project Management

Obsah

1	Úvod.....	70
2	Popis výrobku (obr. 1-10).....	70
3	Rozsah dodávky (obr. 2).....	70
4	Použití v souladu s určením.....	70
5	Bezpečnostní pokyny.....	71
6	Technické údaje.....	72
7	Rozbalení.....	72
8	Montáž.....	72
9	Obsluha.....	73
10	Pracovní pokyny.....	74
11	Čištění a údržba.....	75
12	Skladování a přeprava.....	75
13	Odstraňování poruch.....	76
14	Likvidace a recyklace.....	76
15	EU prohlášení o shodě.....	77
16	Rozpadový výkres.....	219

Vysvětlení symbolů na výrobku

Symboly použité v této příručce vás mají upozornit na možná rizika. Bezpečnostní symboly a vysvětlivky, které je provázejí, musejí být přesně pochopeny. Samotné varování rizika neodstraní a nemohou nahradit správná opatření pro prevenci úrazů.

	Před uvedením do provozu si přečtěte a držte návod k obsluze a bezpečnostní pokyny!
	Výrobek odpovídá platným evropským směrnicím.
	Výrobek odpovídá platným srbským směrnicím.

1 Úvod

Výrobce:

Scheppach GmbH
Günzburger Straße 69
D-89335 Ichenhausen

Vážený zákazníku,

Přejeme vám mnoho radosti a úspěchu při práci s novým výrobkem.

Upozornění:

Výrobce tohoto výrobku neručí podle platného zákona o odpovědnosti za vady výrobku za škody, které vzniknou na tomto výrobku nebo jeho prostřednictvím v případě:

- Neodborná manipulace
- Nedodržení návodu k obsluze
- Opravy třetí osobou, neoprávněnými odborníky
- Montáž a výměna neoriginálních náhradních dílů
- Použití, které není v souladu s určením

- Výpadky elektrického zařízení v případě nedodržení národních elektrických předpisů a nařízení.

Mějte na paměti:

Návod k obsluze je součástí tohoto výrobku.

Obsahuje důležité pokyny, jak s výrobkem bezpečně, odborně a hospodárně pracovat, jak zabránit nebezpečí, ušetřit náklady na opravy, snížit prostoje a zvýšit spolehlivost a životnost výrobku. Kromě bezpečnostních ustanovení tohoto návodu k obsluze musíte bezpodmínečně dodržovat předpisy své země, které platí pro provoz výrobku.

Seznamte se před použitím výrobku se všemi pokyny pro obsluhu a bezpečnostními pokyny. Výrobek provozujte pouze v souladu s popisem a ve stanoveném rozsahu použití. Návod k obsluze uložte na vhodném místě a v případě předání výrobku třetím osobám předejte všechny podklady.

2 Popis výrobku (obr. 1-10)

1. Držadlo k přenášení
2. Zásobník
- 2a. Zajištění
- 2b. Montážní otvory
3. Válečky
4. Sací přípojka
- 4a. Lamela
5. Víko nádoby
- 5a. Držák
6. Spínač pro zapnutí/vypnutí
7. Vyfukovací přípojka
8. Filtrační koš
- 8a. Bezpečnostní plovákový ventil
9. Sací hadice
- 9a. Hadicová spojka
10. Rukojeť
11. Nasávací trubice
12. nástavec pro vysávání podlahy
13. štěrbinový nástavec
14. Sáček papírového filtru
- 14a. Těsnicí kroužek
15. Pěnový filtr

3 Rozsah dodávky (obr. 2)

Pol.	Počet	Označení
3.	4 x	Válečky
9.	1 x	Sací hadice
11.	3 x	Nasávací trubice
12.	1 x	nástavec pro vysávání podlahy
13.	1 x	štěrbinový nástavec
14.	1 x	Sáček papírového filtru
15.	1 x	Pěnový filtr
	1 x	Elektrický vysavač pro mokré/ suché vysávání
	1 x	Provozní návod

4 Použití v souladu s určením

Vysavač pro mokré/suché vysávání se hodí pro mokré/ suché vysávání za použití odpovídajícího filtru. Výrobek není určený k nasávání hořlavých, výbušných nebo zdraví škodlivých látek.

Výrobek se smí používat pouze v souladu s určením. Jakékoliv další použití kromě tohoto je v rozporu s určením. Za z toho vzniklé škody nebo zranění všeho druhu odpovídá uživatel a ne výrobce.

Součástí použití k určenému účelu je dodržování bezpečnostních pokynů a také montážní návod a provozní pokyny v návodu k obsluze.

Osoby, které výrobek používají a udržují, s ním musí být seznámeny a informovány o potenciálních nebezpečích.

Změny na výrobku zcela vylučují ručení výrobce za škody, které takto vzniknou.

Výrobek se smí provozovat jen s originálními díly a originálními příslušenstvími výrobce.

Je nutno dodržovat veškeré předpisy výrobce týkající se bezpečnosti, práce a údržby a také rozměry uvedené v technických datech.

Mějte na paměti, že naše výrobky nebyly v souladu s určením konstruovány pro komerční, řemeslné a průmyslové použití. Nepřebíráme odpovědnost v případech, kdy se výrobek použije v komerčních, řemeslných nebo průmyslových provezech, a při srovnatelných činnostech.

Vysvětlení signálních slov v návodu k obsluze

⚠ NEBEZPEČÍ

Signální slovo označující bezprostředně nastávající nebezpečnou situaci, která může mít za následek smrt nebo vážné zranění, pokud se jí nezabrání.

⚠ VAROVÁNÍ

Signální slovo označující potenciálně nebezpečnou situaci, která by mohla mít za následek smrt nebo vážné zranění, pokud se jí nezabrání.

⚠ OPATRNĚ

Signální slovo označující potenciálně nebezpečnou situaci, která by mohla mít za následek lehké nebo středně těžké zranění, pokud se jí nezabrání.

POZOR

Signální slovo označující potenciálně nebezpečnou situaci, která by mohla mít za následek poškození výrobku nebo vlastnictví/majetku.

5 Bezpečnostní pokyny

Obecné bezpečnostní pokyny pro elektrické nástroje

⚠ VAROVÁNÍ

Přečtete si všechny bezpečnostní pokyny, instrukce, ilustrace a technické údaje, kterými je tento elektrický nástroj opatřen.

Pokud zanedbáte dodržování následujících instrukcí, může to způsobit zásah elektrickým proudem, požár a/ nebo těžká zranění.

Uchovejte si do budoucna veškeré bezpečnostní pokyny a instrukce.

Pojem „elektrický nástroj“, který je uveden v bezpečnostních pokynech, se vztahuje na elektrický nástroj (se síťovým kabelem), poháněný proudem ze sítě nebo na elektrický nástroj poháněný akumulátorem (bez síťového kabelu).

5.1 Všeobecné bezpečnostní pokyny

- Děti, osoby se sníženými fyzickými, smyslovými nebo duševními schopnostmi nebo s nedostatečnými zkušenostmi a znalostmi nebo osoby, které nejsou seznámeny s návody k obsluze stroje, nesmějí stroj používat, místní předpisy mohou omezovat věk uživatele.
- Děti si s výrobkem nesmí hrát.
- Čištění a uživatelskou údržbu nesmí provádět děti.

POZOR

Při používání elektrického spotřebiče se na ochranu proti zraněním způsobeným elektrickým proudem a proti požáru musí dodržovat následující základní bezpečnostní opatření:

5.2 Tak se vyhnete nehodám a zraněním.

- Spotřebič, který je v provozu, neponechávejte bez dohledu na místě práce.
- Spotřebičem nesmí být vysávaní lidé ani zvířata.
- Během provozu nemiňte hubicemi v žádném případě ani na sebe, ani na jiné osoby, zejména ne na oči a uši. Hrozí nebezpečí zranění.
- Nevsávejte žádné horké, žhnoucí, hořlavé, výbušné nebo zdraví škodlivé látky. K nim se počítají mimo jiné horký popel, benzín, rozpouštědla, kyseliny nebo louhy.
- Hrozí nebezpečí požáru a zranění.
- Pravidelně kontrolujte, zda nedošlo k poškození výrobku a příslušenství. Nepoužívejte žádný poškozený výrobek nebo příslušenství.

5.3 Zabráníte tak nehodám a zraněním způsobeným elektrickým proudem.

- Spotřebič vypněte, pokud:
 - ho nepoužíváte, přeppravujete nebo necháváte bez dozoru.
 - spotřebič kontrolujete, čistíte nebo odstraňujete blokování.
 - provádíte čistící nebo údržbářské práce nebo měníte příslušenství.
 - došlo ke kontaktu s cizími předměty nebo při abnormálních vibracích.
- Nenořte spotřebič do vody a neprovozujte ho ve vlhkém prostředí.
- Neponořujte výrobek pro čištění nikdy do vody nebo jiných kapalin.
- Nikdy na spotřebič nesahejte mokřýma ani vlhkýma rukama!

5.4 Zabráníte tak poškozením spotřebiče a eventuálním, z tohoto pocházejícím zraněním osob.

- Dbejte na to, aby byl spotřebič řádně smontován a filtry byly ve správné poloze.
- Nepracujte bez filtru. Spotřebič by se mohl poškodit.
- Používejte pouze originální náhradní díly a příslušenství (viz „Náhradní díly / příslušenství“) dodávané a doporučené našim servisním centrem. Použití cizích dílů vede k okamžité ztrátě nároku na záruku.
- Opravy nechte provádět v námi autorizovaných zákaznických provozovnách.
- Dbejte na pokyny pro čištění a údržbu spotřebiče.
- Produkt skladujte na suchém místě a mimo dosah dětí.

Zbytková rizika

Výrobek je zkonstruován podle stavu techniky a uznávaných bezpečnostně technických předpisů. Přesto se mohou během práce vyskytnout jednotlivá zbytková rizika.

- Ohrožení zdraví zásahem elektrickým proudem při použití elektrických přívodních kabelů, které nejsou v pořádku.
- Kromě toho mohou navzdory všem přijatým preventivním opatřením hrozit zbytková rizika, která nejsou zjevná.
- Zbytková rizika lze minimalizovat, pokud budete dodržovat „bezpečnostní pokyny“ a „použití v souladu s určeným účelem“ a kompletní návod k obsluze.
- Zabraňte neúmyslnému uvedení výrobku do provozu.
- Při provozu výrobku nevráťte ruce do pracovního prostoru.
- Dodržujte pokyny k údržbě a bezpečnostní pokyny uvedené v návodu k obsluze.

VAROVÁNÍ

Tento elektrický nástroj vytváří během provozu elektromagnetické pole. Toto pole může za určitých podmínek ovlivňovat aktivní nebo pasivní zdravotní implantáty. Pro snížení rizika vážných nebo smrtelných úrazů doporučujeme osobám se zdravotními implantáty, aby se před obsluhou tohoto elektrického nástroje obrátily na svého lékaře nebo na výrobce zdravotního implantátu.

6 Technické údaje

Jmenovité napětí	220-240 V~/50/60 Hz
Jmenovitý výkon	1200 W
Třída ochrany	II
Stupeň krytí	IPX4
Délka vedení pro připojení na síť	3 m
Objem sběrné nádoby	cca 16 l
Sací tlak	20 kPa
Max. sací výkon	30 l/s
Délka hadice	cca 1,8 m

Hmotnost cca 4 kg

Technické změny vyhrazeny!

7 Rozbalení

VAROVÁNÍ

Výrobek a balicí materiály nejsou dětská hračka! S plastovými sáčky, fóliemi a drobným díly si nemějí hrát děti! Hrozí nebezpečí spolknutí těchto věcí a udušení!

- Otevřete obal a výrobek opatrně vyjměte.
- Odstraňte balicí materiál a obalové a přepravní pojistky (pokud je jimi výrobek opatřen).
- Zkontrolujte, zda je rozsah dodávky úplný.
- Zkontrolujte výrobek a díly příslušenství, zda nevykazují škody způsobené přepravou. Případné škody ihned nahláste přepravní společnosti, která vám výrobek dodala. Pozdější reklamace nebudou uznány.
- Uchovejte obal dle možností až do uplynutí záruční doby.
- Před použitím se s výrobkem seznamte podle návodu k obsluze.
- Používejte u příslušenství a opotřebitelných a náhradních dílů pouze originální díly. Náhradní díly obdržíte u specializovaného prodejce.
- Uveďte při objednávání naše čísla výrobku a rovněž typ a rok výroby.

8 Montáž

VAROVÁNÍ

Nebezpečí zranění!

Síťovou zástrčku zasuňte do zásuvky, až když je výrobek připravený k použití.

- Postavte výrobek na rovnou, hladkou plochu.

8.1 Upevnění a sejmutí víka nádoby (5) (obr. 3)

Sejměte víko nádoby:

1. Uvolněte zajištění (2a).
2. Zvedněte víko nádoby (5) z nádoby (2).

Upevněte víko nádoby:

1. Nasaďte víko nádoby (5) na nádobu (2).
2. Upevněte víko nádoby (5) pomocí zajištění (2a). Ujistěte se, že zajištění (2a) sedí ve vybráních na víku nádoby (5).

8.2 Montáž koleček (3) (obr. 4)

1. Odstraňte víko nádoby (5) podle popisu v části 8.1.
2. Nádobu (2) položte dnem vzhůru na pevný podklad.
3. Vložte kolečka (3) do montážních otvorů (2b) na nádobě (2).
4. Lehkým tlakem zatlačte kolečka (3) do montážních otvorů (2b).
5. Otočte nádobu (2) a postavte ji na kolečka (3).

8.3 Filtr a filtrační sáček (obr. 1)

Výrobek se dodává s následujícími filtry a filtračními sáčky:

Sáček papírového filtru (14)

- Suché vysávání

Pěnový filtr (15)

- Mokrě vysávání

Upozornění:

1. Chcete-li namontovat/demontovat filtry a filtrační sáčky, sejměte víko nádoby (5), jak je popsáno v části 8.1.
2. Víko nádoby (5) vždy odkládejte horní stranou dolů.
3. Po montáži/demontáži požadovaného filtru nebo filtračního sáčku nasaďte víko nádoby (5) na nádobu (2).

8.3.1 Montáž / demontáž sáčku papírového filtru (14) (obr. 5)

Demontáž:

1. Odstraňte sáček papírového filtru (14) ze spojky (4a) na sací přípojce (4).

Montáž:

1. Připevněte sáček papírového filtru (14) uvnitř nádoby (2) na spojku (4a) na sací přípojce (4).
2. Zkontrolujte, zda je sáček papírového filtru (14) správně nainstalovaný a zda těsnicí kroužek (14a) zcela obepíná spojku (4a) na sací přípojce (4).

8.3.2 Montáž / demontáž pěnového filtru (15) (obr. 6)

Demontáž:

1. Vytáhněte pěnový filtr (15) z koše filtru (8).

Montáž:

1. Přetáhněte pěnový filtr (15) přes koš filtru (8).
2. Zkontrolujte, zda je pěnový filtr (15) správně nainstalovaný a zda zcela obklopuje koš filtru (8).

8.4 Připojení sací hadice (9)

8.4.1 Funkce sání (obr. 7)

1. Zasuňte hadicovou spojku (9a) zcela do sací přípojky (4).
2. Otáčejte hadicovou spojkou (9a) ve směru hodinových ručiček, dokud není zcela zaaretovaná.
3. Lehkým zatažením za hadicovou spojku (9a) zkontrolujte, zda je sací hadice (9) správně nainstalovaná.

8.4.2 Funkce vyfoukání (obr. 8)

1. Zasuňte hadicovou spojku (9a) zcela do vyfukovací přípojky (7).
2. Otáčejte hadicovou spojkou (9a) ve směru hodinových ručiček, dokud není zcela zaaretovaná.
3. Lehkým zatažením za hadicovou spojku (9a) zkontrolujte, zda je sací hadice (9) správně nainstalovaná.

8.5 Odpojení sací hadice (9), (obr. 6, 7)

Odpojte sací hadici (9) od sací přípojky (4) nebo vyfukovací přípojky (7):

1. Otočte hadicovou spojku (9a) proti směru hodinových ručiček.

2. Vytáhněte hadicovou spojku (9a) ze sací přípojky (4) nebo vyfukovací přípojky (7).

8.6 Uložení trysek (12/13), sací hadice (9) a sacích trubek (11) (obr. 3)

1. Trysky (13/14), sací hadici (9) a sací trubky (11) můžete umístit do držáků (5a) na víku nádoby (5).
2. Kabel můžete uložit do držáku na vyfukovací přípojce (7).

8.7 Připevnění sacích trubek (11) (obr. 9)

1. Připevněte sací trubku (11) k rukojeti (10). Připojte sací trubku (11) na požadovanou délku.

8.8 Použití různých trysek (12/13) (obr. 8)

Nástavec pro vysávání podlahy (12):

- Vysávání pevných látek a kapalin na středně velkých až velkých plochách, koberecích nebo rohožích.
- Nástavec pro vysávání podlahy (12) může být připevněn a používán přímo na rukojeti (10) nebo na sací trubce (11).
- V případě potřeby lze použít i bez prodloužení.

Štěrbínový nástavec (13):

- Vysávání pevných látek a kapalin ve spárách, rozích, radiátorech a těžko přístupných místech.
- Štěrbínový nástavec (13) může být připevněn a používán přímo na rukojeti (10) nebo na sací trubce (11).

8.8.1 Nasazení trysky (obr. 8)

1. Připevněte požadovanou trysku (12/13) k rukojeti (10) nebo sací trubce (11).
2. Trysku (12/13) vyjměte stažením dopředu z rukojeti (10) nebo ze sací trubky (11).

9 Obsluha

Funkci ovládacích částí naleznete v následujících popisech.

POZOR
Před uvedením do provozu výrobek bezpodmínečně kompletně smontujte!
⚠ VAROVÁNÍ
Nebezpečí zranění! Síťovou zástrčku zasuňte do zásuvky, až když je výrobek připravený k použití.

9.1 Zapnutí/vypnutí spotřebiče (obr. 10)

POZOR
Nepoužívejte bez filtru!

Zapnutí

1. Zapojte síťovou zástrčku do řádně jištěné síťové zásuvky.

- Zapněte výrobek nastavením spínače pro zapnutí/vypnutí (6) do polohy I.

Vypnutí

- Vypněte výrobek nastavením spínače pro zapnutí/vypnutí (6) do polohy 0.

10 Pracovní pokyny

10.1 Funkce sání

VAROVÁNÍ

Je zakázáno vysávání žhavého popela a hořlavých nebo zdraví škodlivých látek. Hrozí nebezpečí zranění!

POZOR

Jemný prach, například z cementu, sází a sádry, je pro vysávání příliš jemný. Hrozí nebezpečí, že se dostane do motoru a poškodí jej.

POZOR

Nepoužívejte bez filtru!

- Postavte výrobek na rovnou, hladkou plochu.
 - Nevysávejte žádné horké, žhnoucí, hořlavé, výbušné nebo zdraví škodlivé látky. K nim se počítají mimo jiné horký popel, benzin, rozpouštědla, kyseliny nebo louhy. Hrozí nebezpečí požáru a zranění.
 - Pokud se výrobek zahřívá, vypněte jej a vytáhněte síťovou zástrčku. Nechte výrobek venku pod dohledem vychladnout.
 - Během pracovních přestávek můžete zasunout nasávací trubici do držáku na víku zásobníku.
 - Nádobu naplňte maximálně do poloviny tak, aby bezpečnostní plovákový ventil (8a) zůstal vždy volný.
- Přípevněte hadicovou spojku (9a) k sací přípojce (4) (viz 8.4.1).
 - Zapněte výrobek (viz 9.1)

10.1.1 Suché vysávání (obr. 1, 2, 9)

Upozornění:

Nepoužívejte mokré nebo vlhký výrobek pro suché vysávání!

- Vložte sáček papírového filtru (14) do nádoby (2) (viz 8.3.1).
- Přípevněte pěnový filtr (15) (viz 8.3.2).
- Připojte hadicovou spojku (9a) k sací přípojce (4) (viz 8.4).
- Přípevněte sací trubky (11) k rukojeti (10) (viz 8.7).
Vysávání podlahy: Připojte sací trubky (11) a jednu z trysek (12/13). Vysávání ve výšce stolu nebo ve stísněných prostorách: Nepřipojujte žádnou sací trubku nebo připojte jednu sací trubku (11) a jednu z trysek (12/13).
- Držte sací hadici (9) za rukojeť (10).
- Zapněte výrobek (viz 9.1).
- Vysajte čištěnou oblast.
- Výrobek vypněte (viz 9.1).

10.1.2 Mokrý vysávání (obr. 6)

Upozornění:

Plovák integrovaný v koši filtru zajišťuje automatické uzavření sacího kanálu, jakmile nádoba dosáhne maximální kapacity. V takovém případě je nutné výrobek vypnout a vyprázdnit nádobu, aby bylo možné pokračovat v provozu.

- Před mokřým vysáváním vyprázdněte nádobu (2) (viz 11.1.1).
 - Nádoba (2) není vhodná pro skladování kapalin. Po mokřém vysáváním vyprázdněte nádobu (2) (viz 11.1.1).
- Odstraňte sáček papírového filtru (14) z nádoby (2) (viz 8.3.1).
 - Přípevněte pěnový filtr (15) (viz 8.3.2).
 - Připojte hadicovou spojku (9a) k sací přípojce (4) (viz 8.4.1).
 - Přípevněte sací trubky (11) k rukojeti (10) (viz 8.7).
Vysávání podlahy: Připojte sací trubky (11) a jednu z trysek (12/13).
Vysávání ve výšce stolu nebo ve stísněných prostorách: Nepřipojujte žádnou sací trubku nebo připojte jednu sací trubku (11) a jednu z trysek (12/13).
 - Držte sací hadici (9) za rukojeť (10).
 - Zapněte výrobek (viz 9.1).
 - Vysajte čištěnou oblast.
 - Vypněte výrobek (viz 9.1).
 - Vyčistěte výrobek (viz 11.1).

10.2 Funkce vyfoukání

VAROVÁNÍ

Nebezpečí zranění!

Pokud proud vzduchu nasměrujete na osoby, zvířata nebo předměty, může dojít ke zranění a poškození.

- Směřujte proud vzduchu směrem od sebe.
- Nikdy nasměrujte proud vzduchu na jiné osoby, zvířata nebo předměty.
- Neodfukujte tvrdé předměty, jako jsou kameny nebo větve.

- Vložte sáček papírového filtru (14) do nádoby (2) (viz 8.3.1).
- Přípevněte pěnový filtr (15) (viz 8.3.2).
- Přípevněte hadicovou spojku (9a) k vyfukovací přípojce (7) (viz 8.4.2)
Podle potřeby připojte trysku (12/13) (viz 8.8.1).
- Držte sací hadici (9) za rukojeť (10).
- Zapněte výrobek (viz 9.1).
- Ofoukněte povrch nebo předměty.
- Vypněte výrobek (viz 9.1).
- Připojte sací hadici (9) k sací přípojce (4) (viz 8.4.1).

11 Čištění a údržba

VAROVÁNÍ

Nechte opravářské práce a údržbové práce, které nejsou popsány v tomto návodu k obsluze, provést ve specializované dílně. Používejte pouze originální náhradní díly.

VAROVÁNÍ

Nesprávná údržba nebo čištění mohou způsobit zranění!

VAROVÁNÍ

Při čištění, opravách a údržbě může výrobek nečekaně spustit, což může vést k zraněním a popálením.

- Vypněte výrobek.
- Vytáhněte síťovou zástrčku.
- Výrobek nechte vychladnout.

11.1 Čištění

1. Neponořujte výrobek pro čištění nikdy do vody nebo jiných kapalin.
2. Nikdy neostřikujte výrobek vodou.
3. Udržujte ochranná zařízení, větrací šterbiny a plášť motoru pokud možno bez prachu a nečistot. Otvěte výrobek čistou tkaninou nebo jej vyfoukejte stlačeným vzduchem s nízkým tlakem. Doporučujeme výrobek vyčistit ihned po každém použití.
4. Větrací otvory musí být stále volné.
5. Nepoužívejte žádné čisticí prostředky ani rozpouštědla; mohly by poškodit plastové díly výrobku. Dbejte na to, aby se dovnitř výrobku nemohla dostat žádná voda.

* = není nutné zahrnuje v rozsahu dodávky!

11.1.1 Vyprázdnění nádoby (2), (obr. 3)

VAROVÁNÍ

Vyprazdňujte a čistěte spotřebič před a po použití, abyste zabránili městnání materiálů, které mohou být rizikové pro vznik požáru spotřebiče.

1. Odstraňte víko nádoby (5) z nádoby (2), jak je popsáno v 8.1.
2. Vyprázdňte nádobu (2).

11.1.2 Čištění pěnového filtru (15) (obr. 6)

Při klesajícím sacím výkonu vyčistěte pěnový filtr (15).

Upozornění:

Před opětovnou montáží filtru se ujistěte, že je suchý.

1. Vyjměte všechny trysky (12/13), sací trubky (11) a sací hadici (9) z držáku (5a).
2. Sejměte víko nádoby (5) podle popisu v části 8.1.
3. Obráťte víko nádoby (5).
4. Vytáhněte pěnový filtr (15) z koše filtru (8).

5. Odstraňte prach z pěnového filtru (15) tak, že jej vyklepete nebo v případě potřeby vymyjete.
6. Než pěnový filtr (15) vložíte zpět a budete znovu používat, nechte jej vyschnout na vzduchu.
7. Znovu připevněte pěnový filtr (15) na koš filtru (8).
8. Uzavřete nádobu (2) víkem nádoby (5).

11.2 Údržba

1. Zkontrolujte výrobek před každým použitím z hlediska zjevných vad, jako např. volné, opotřebené nebo poškozené díly.
2. Zkontrolujte poškození a správné dosednutí krytů a ochranných zařízení. Případně je vyměňte.

11.2.1 Nahrazení pěnového filtru (15) a sáčku papírového filtru (14) (obr. 5, 6)

1. Vyjměte všechny trysky (12/13) a sací trubky (11) z držáku (5a).
2. Sejměte víko nádoby (5) podle popisu v části 8.1.
3. Obráťte víko nádoby (5).
4. Vytáhněte pěnový filtr (15) z koše filtru (8) nebo vyjměte sáček papírového filtru (14) z lamely (4a).
5. Připevněte nový pěnový filtr (15) ke koši filtru (8) podle popisu v části 8.3.2.
6. Chcete-li vyměnit sáček papírového filtru (14), postupujte podle popisu v části 8.3.1.
7. Nádobu (2) opět uzavřete víkem nádoby (5).

12 Skladování a přeprava

VAROVÁNÍ

Nebezpečí zranění a popálení!

Výrobek se může neočekávaně nastartovat a způsobit zranění.

- Před všemi čisticími a údržbovými pracemi vypněte motor.
- Nechte motor vychladnout.
- Vytáhněte síťovou zástrčku.

- Výrobek úplně vyprázdňte.
- Vyčistěte výrobek a zkontrolujte, zda není poškozený.

12.1 Skladování

Uložte výrobek a jeho příslušenství na tmavém, suchém místě chráněném před mrazem a nedostupném pro děti. Optimální skladovací teplota se pohybuje mezi 5 C a 30°C.

Výrobek uchovávejte v originálním balení.

Výrobek zakryjte, aby byl chráněn před prachem nebo vlhkostí. Návod k obsluze uchovávejte v blízkosti výrobku.

12.2 Přeprava

1. Pro přepravu výrobku jej odpojte od elektrické sítě a nainstalujte jej na jiné místo určené k tomu.
2. Výrobek se smí zvedat a přepravovat pouze za rukojeť.
3. Zvedněte výrobek pro přepravu přes schody nebo překážky.

4. Abyste zabránili poškození a zranění, zajistíte výrobek proti převrácení a posunutí během přepravy ve vozidlech.

13 Odstraňování poruch

Následující tabulka zobrazuje příznaky vad a popisuje, jak lze vady odstranit, pokud výrobek nepracuje správně. Pokud nemůžete problém takto lokalizovat a odstranit, obraťte se na svou servisní dílnu.

Porucha	Možná příčina	Řešení
Výrobek neběží.	Výrobek je vypnutý. Spínač pro zapnutí/vypnutí je vypnutý.	Zapněte výrobek spínačem pro zapnutí/vypnutí.
	Poškozené vedení pro připojení na síť.	Vypněte výrobek a odpojte jej ze sítě. Zkontrolujte vedení pro připojení na síť, zda není poškozené. V případě potřeby nechte vyměnit vedení pro připojení na síť u autorizovaného odborníka.
	Vadný spínač pro zapnutí/vypnutí.	Obrat'te se na náš servis.
	Vadný motor.	
	Vadné napájení.	Zkontrolujte, zda elektrické zařízení odpovídá údajům na typovém štítku.
Výrobek funguje přerušovaně.	Vnitřní uvolněný kontakt.	Obrat'te se na náš servis.
	Vadný spínač pro zapnutí/vypnutí.	
	Nádoba není uzavřená.	Uzavřete nádobu.
	Nádoba je plná.	Vyprázdněte nádobu.
	Dráha vzduchu je zablokována.	Proveř'te, zda nejsou následující součásti ucpané a odstraňte zanesení: <ul style="list-style-type: none"> • Zásobník • Sací hadice • Nasávací trubice
	Pěnový filtr je ucpaný.	Vyčistěte pěnový filtr.
Sací výkon je snížený i po vyčištění pěnového filtru.	Pěnový filtr je poškozený.	Vyměňte pěnový filtr.
Spotřebič se přehřál.	Pěnový filtr je ucpaný.	Vyčistěte pěnový filtr.
	Sáček papírového filtru je plný.	Vyměňte sáček papírového filtru.
Ze spotřebiče uniká prach.	Víko nádoby nebylo správně namontováno.	Správně připevněte víko nádoby.
Nasátý materiál je opět vyfukován na víko nádoby.	Poškozený pěnový filtr.	Vyměňte pěnový filtr.
	Není přítomen žádný filtr.	Vložte filtr.

14 Likvidace a recyklace

Upozornění k obalu



Balící materiály jsou recyklovatelné. Obaly prosím likvidujte způsobem šetrným k životnímu prostředí.

Pokyny pro likvidaci elektrických a elektronických přístrojů



Opadnní elektrická a elektronická zařízení nepatří do domovního odpadu, ale musí se sbírat a likvidovat odděleně!

- Staré baterie, které nejsou napevno zabudované ve starém přístroji, se musí před odevzdáním bez poškození vyjmout! Jejich likvidaci upravuje zákon o bateriích.
- Majitelé nebo uživatelé elektrických a elektronických zařízení jsou ze zákona povinni je po použití vrátit.

- Koncový uživatel je zodpovědný za vymazání svých osobních údajů ze starého zařízení určeného k likvidaci!
- Symbol přeškrtnuté popelnice znamená, že se odpadní elektrická a elektronická zařízení nesmí likvidovat společně s domovním odpadem.
- Elektrická a elektronická zařízení můžete bezplatně odevzdat na následujících místech:
 - Veřejné skládky nebo sběrná místa odpadů (např. obecní stavební dvory)
 - Prodejní místa elektrospotřebičů (stacionární a online), pokud jsou obchodníci povinni je odebírat nebo to nabízejí dobrovolně.
 - Až tři kusy elektroodpadu od jednoho typu spotřebiče s délkou hrany maximálně 25 cm lze bezplatně vrátit výrobci, aniž by bylo nutné předtím za-

koupit nový spotřebič od výrobce nebo jej odevzdat na jiném autorizovaném sběrném místě ve vašem okolí.

- Pro další doplňující podmínky zpětného odběru výrobců a distributorů se obraťte na příslušný zákaznický servis.
- V případě, že výrobce dodá nový elektrospotřebič do soukromé domácnosti, může na žádost koncového uživatele zajistit bezplatný sběr elektroodpadu. Za tímto účelem kontaktujte zákaznický servis výrobce.
- Tato prohlášení se vztahují pouze na přístroje instalované a prodávané v zemích Evropské unie a podléhající evropské směrnici 2012/19/EU. V zemích mimo Evropskou unii mohou pro likvidaci elektroodpadu platit jiné předpisy.

15 EU prohlášení o shodě

Překlad originálního prohlášení o shodě

Výrobce:

Scheppach GmbH
Günzburger Straße 69
D-89335 Ichenhausen

Prohlašujeme na svou výlučnou odpovědnost, že zde popsaný výrobek odpovídá platným směrnici a normám.

Značka: **SCHEPPACH**
Název výrobku: **ELEKTRICKÝ VYSAVAČ PRO MOKRÉ/SUCHÉ VYSÁVÁNÍ – VC16**
Č. výr. **5907744901**

Směrnice EU:

2014/30/EU, 2014/35/EU, 2011/65/EU*

* Výše popsaný předmět prohlášení splňuje předpisy směrnice 2011/65/EU Evropského parlamentu a Rady ze dne 8. června 2011 pro omezení používání určitých nebezpečných látek v elektrických a elektronických zařízeních.

Použité normy:

EN 60335-1:2012+A11:2014+A13:2017+A1:2019+A14:2019+A2:2019+A15:2021+A16:2023;
EN IEC 60335-2-2:2023+A11:2023;
EN 62233:2008; EN 61000-3-3:2013+A1:2019+A2:2021;
EN IEC 61000-3-2:2019+A1:2021;
EN IEC 55014-1:2021;
EN IEC 55014-2:2021;

Pracovník pověřený dokumentací:

Dawid Hudzik
Günzburger Str. 69
D-89335 Ichenhausen
Ichenhausen, 02.12.2025

Simon Schünk
Division Manager Product Center





Andreas Pecher
Head of Project Management

Obsah

1 Úvod.....	78
2 Popis výrobku (obr. 1 – 10).....	78
3 Rozsah dodávky (obr. 2).....	78
4 Použitie v súlade s určením.....	78
5 Bezpečnostné upozornenia.....	79
6 Technické údaje.....	80
7 Vybalenie.....	80
8 Montáž.....	80
9 Obsluha.....	81
10 Pracovné pokyny.....	82
11 Čistenie a údržba.....	83
12 Skladovanie a preprava.....	84
13 Odstraňovanie porúch.....	84
14 Likvidácia a recyklácia.....	85
15 EÚ vyhlásenie o zhode.....	85
16 Rozložený výkres.....	219

Vysvetlenie symbolov na výrobku

Použitie symbolov v tejto príručke má upriamiť vašu pozornosť na možné riziká. Bezpečnostné symboly a vysvetlenia, ktoré ich sprevádzajú, musia byť presne pochopené. Výstrahy samotné neodstraňujú riziká a nemôžu nahradiť správne opatrenia na zabránenie nehodám.

	Pred uvedením do prevádzky si prečítajte návod na obsluhu a bezpečnostné upozornenia a dodržiavajte ich!
	Výrobok zodpovedá platným európskym smerniciam.
	Výrobok zodpovedá platným srbským smerniciam.

1 Úvod

Výrobca:

Schepbach GmbH
Günzburger Straße 69
D-89335 Ichenhausen

Vážení zákazníci,

Želáme vám veľa zábavy a úspechov pri práci s vaším novým výrobkom.

Upozornenie:

Výrobca tohto výrobku neručí podľa platného zákona o ručení za výrobok za škody, ktoré vzniknú na tomto výrobku alebo budú spôsobené týmto výrobkom pri:

- neodbornom zaobchádzaní,
- nedodržaní návodu na obsluhu,
- opravách tretími stranami, nie autorizovanými odborníkmi,
- montáži a výmene neoriginálnych náhradných dielov,
- používaní v rozpore s určením,

- výpadkoch elektrického zariadenia pri nedodržaní vnútroštátnych elektrických predpisov a ustanovení.

Dodržiavajte:

Návod na obsluhu je súčasťou tohto výrobku.

Obsahuje dôležité pokyny, ako máte s výrobkom pracovať bezpečne, odborne a ekonomicky, ako máte predchádzať nebezpečenstvám, ušetriť náklady na opravu, znížiť dobu výpadkov a zvýšiť spoľahlivosť a životnosť výrobku. Okrem bezpečnostných ustanovení tohto návodu na obsluhu musíte bezpodmienečne dodržiavať predpisy svojej krajiny platné pre prevádzku výrobku.

Pred použitím výrobku sa oboznámte so všetkými pokynmi na obsluhu a bezpečnostnými upozorneniami. Výrobok prevádzkujte len tak, ako je popísané, a v uvedených oblastiach použitia. Návod na obsluhu uchovávajte na bezpečnom mieste a pri odovzdávaní výrobku tretím osobám odovzdajte všetky dokumenty.

2 Popis výrobku (obr. 1 – 10)

1. Držadlo
2. Zásobník
- 2a. Blokovania
- 2b. Montážne otvory
3. Valčeky
4. Sacia prípojka
- 4a. Mostík
5. Veko nádoby
- 5a. Držiak
6. Zapínač/vypínač
7. Fúkacia prípojka
8. Filtračný kôš
- 8a. Poistný plavákový ventil
9. Nasávacia hadica
- 9a. Hadicová spojka
10. Rukoväť
11. Nasávacie potrubie
12. Podlahová hubica
13. Štrbinová hubica
14. Papierové filtračné vrecko
- 14a. Tesniaci krúžok
15. Filter na penu

3 Rozsah dodávky (obr. 2)

Pol.	Počet	Označenie
3.	4 x	Valčeky
9.	1 x	Nasávacia hadica
11.	3 x	Nasávacie potrubie
12.	1 x	Podlahová hubica
13.	1 x	Štrbinová hubica
14.	1 x	Papierové filtračné vrecko
15.	1 x	Filter na penu
	1 x	Elektrický mokrý/suchý vysávač
	1 x	Návod na obsluhu

4 Použitie v súlade s určením

Mokrý-suchý vysávač je vhodný na mokré a suché odsávanie s použitím príslušného filtra. Výrobok nie je určený na nasávanie horľavých, výbušných alebo zdraviu škodlivých látok.

Výrobok sa smie používať iba v súlade so svojim určením. Každé iné použitie presahujúce určenie je považované za používanie v rozpore s určením. Za škody z neho vzniknuté alebo poranenia akéhokoľvek druhu ručí používateľ, a nie výrobca.

Súčasťou používania v súlade s určením je aj dodržiavanie bezpečnostných upozornení, ako aj návodu na montáž a prevádzkových pokynov v návode na obsluhu.

Osoby, ktoré používajú a udržiavajú výrobok, musia byť oboznámené s výrobkom a možnými nebezpečenstvami.

Zmeny na výrobku úplne vylučujú ručenie výrobcu za škody, ktoré tým vzniknú.

Výrobok sa smie používať iba s originálnymi dielmi a originálnym príslušenstvom od výrobcu.

Musia sa dodržiavať bezpečnosť, pracovné predpisy a predpisy týkajúce sa údržby, ako aj rozmery uvedené v technických údajoch.

Majte na pamäti, že naše výrobky neboli v súlade s určitým skonštruované na komerčné, remeselné ani priemyselné použitie. Ak sa výrobok používa v komerčných, remeselných alebo priemyselných podnikoch, ako aj na podobné činnosti, nepreberáme žiadnu zárukú.

Vysvetlenie signálnych slov v návode na obsluhu

⚠ NEBEZPEČENSTVO

Signálne slovo na označenie bezprostredne hroziacej nebezpečnej situácie, ktorá, ak sa jej nezabráni, bude mať za následok smrť alebo vážne poranenie.

⚠ VAROVANIE

Signálne slovo na označenie možnej nebezpečnej situácie, ktorá, ak sa jej nezabráni, by mohla mať za následok smrť alebo vážne poranenie.

⚠ OPATRNE

Signálne slovo na označenie možnej nebezpečnej situácie, ktorá, ak sa jej nezabráni, môže viesť k ľahkému alebo stredne ťažkému poraneniu.

POZOR

Signálne slovo na označenie možnej nebezpečnej situácie, ktorá, ak sa jej nezabráni, môže viesť k materiálnym škodám na výrobku alebo majetku/vlastníctve.

5 Bezpečnostné upozornenia

Všeobecné bezpečnostné upozornenia pre elektrické náradia

⚠ VAROVANIE

Prečítajte si všetky bezpečnostné upozornenia, pokyny, ilustrácie a technické údaje, ktorými je opatrené toto elektrické náradie.

Zanedbania pri dodržiavaní nasledujúcich pokynov môžu spôsobiť zásah elektrickým prúdom, požiar a/alebo ťažké poranenia.

Všetky bezpečnostné upozornenia a pokyny uschovajte pre prípad neskoršieho použitia.

Pojem „elektrické náradie“ použitý v bezpečnostných upozorneniach sa vzťahuje na elektrické náradie napájané zo siete (so sieťovým káblom) alebo na elektrické náradie napájané z akumulátora (bez sieťového vedenia).

5.1 Všeobecné bezpečnostné upozornenia

- Deti, osoby so zníženými telesnými, zmyslovými alebo duševnými schopnosťami alebo nedostatkom skúseností a vedomostí alebo osoby, ktoré nie sú oboznámené s pokynmi na obsluhu stroja, nesmú stroj používať. Miestne predpisy môžu obmedziť vek používateľa.
- Deti sa s týmto výrobkom nesmú hrať.
- Deti nesmú vykonávať čistenie a užívateľskú údržbu.

POZOR

Pri používaní elektrických prístrojov je nutné na ochranu pred zásahom elektrickým prúdom, pred nebezpečenstvom poranenia a nebezpečenstvom požiaru dodržiavať nasledujúce bezpečnostné opatrenia:

5.2 Takto predídete úrazom a poraneniam

- Prevádzkovaný výrobok nikdy nenechávajte na pracovisku bez dozoru.
- S výrobkom sa nesmú vysávať osoby ani zvieratá.
- Výrobkom ani dýzami počas prevádzky nemierť na seba ani na nikoho iného, najmä na oči a uši. Hrozí nebezpečenstvo poranenia.
- Nevysávajte horúce, žiariace, horľavé, výbušné alebo zdraviu škodlivé látky. Patrí k nim okrem iného horúci popol, benzín, rozpúšťadlá, kyseliny alebo lúhy. Hrozí nebezpečenstvo požiaru a poranenia.
- Pravidelne kontrolujte výrobok a príslušenstvo, či nie sú poškodené. Nepoužívajte poškodený výrobok alebo príslušenstvo.

5.3 Takto predídete úrazom a poraneniam v dôsledku zásahu elektrickým prúdom

- Výrobok vypnite ak:
 - výrobok nepoužívate, prepravujete alebo nechávate bez dozoru.
 - výrobok kontrolujete, čistíte alebo odstraňujete blokovania.
 - vykonávate čistiace alebo údržbárske práce alebo vymieňate príslušenstvo.
 - po kontakte s cudzími telesami alebo pri abnormálnych vibráciách.
- Neponárajte výrobok do vody ani ho nepoužívajte vo vlhkom prostredí.
- Výrobok v žiadnom prípade za účelom čistenia neponárajte do vody ani iných kvapalín.
- Nechytajte výrobok vlhkými alebo mokrymi rukami!

5.4 Takto predídete poškodeniam výrobu a prípadným poraneniam osôb, ku ktorým by mohlo dôjsť v ich dôsledku

- Skontrolujte, či je výrobok správne namontovaný a či sú filtre v správnej polohe.
- Nepracujte bez filtra. Výrobok by sa mohol poškodiť.
- Používajte iba originálne náhradné diely a diely príslušenstva (pozri „Náhradné diely/diely príslušenstva“), ktoré dodáva a odporúča naše servisné stredisko. Použitie dielov od iných výrobcov povedie k okamžitej strate nároku na záruku.
- Opravy nechajte vykonať len v nami autorizovaných servisných strediskách.
- Dodržiavajte upozornenia na čistenie a údržbu výrobu.
- Výrobok uchovávajte na suchom mieste a mimo dosahu detí.

Zvyškové riziká

Výrobok je skonštruovaný podľa aktuálneho stavu techniky a uznávaných bezpečnostno-technických pravidiel. Napriek tomu sa môžu pri práci vyskytnúť jednotlivé zvyškové riziká.

- Ohrozenie zdravia prúdom pri použití elektrických prípojných vedení v rozpore s určením.
- Napriek všetkým prijatým opatreniam môžu pretrvávať zvyškové riziká, ktoré nie sú očividné.
- Zvyškové riziká je možné minimalizovať, ak sa spolu dodržiavajú „bezpečnostné upozornenia“ a „použitie v súlade s určením“, ako aj návod na obsluhu.
- Zamedzte neúmyselnému uvedeniu výrobu do prevádzky.
- Nikdy nekladajte ruky do pracovnej oblasti, keď je výrobok v prevádzke.
- Dodržiavajte zadané údržbové a bezpečnostné upozornenia návodu na obsluhu.

VAROVANIE

Toto elektrické náradie vytvára počas prevádzky elektromagnetické pole. Toto pole môže za určitých okolností ovplyvniť aktívne alebo pasívne implantáty. Na zníženie nebezpečenstva závažných alebo smrteľných poranení odporúčame osobám s implantátmi prekonzultovať situáciu so svojím lekárom a výrobcom implantátu ešte predtým, ako začnú obsluhovať elektrické náradie.

6 Technické údaje

Motor na striedavý prúd	220 – 240 V~/50/60 Hz
Menovitý výkon	1200 W
Trieda ochrany	II
Stupeň ochrany krytom	IPX4
Dĺžka sieťového prívodu	3 m
Objem nádoby	cca 16 l
Sačí tlak	20 kPa

Max. sací výkon	30 l/s
Dĺžka hadice	cca 1,8 m
Hmotnosť	cca 4 kg

Technické zmeny vyhradené!

7 Vybalenie

VAROVANIE

Výrobok a baliace materiály nie sú hračky pre deti!

Deti sa nesmú hrať s plastovými vreckami, fóliami a malými dielmi! Hrozí nebezpečenstvo prehltnutia a zadusení!

- Otvorte balenie a opatrne vyberte výrobok.
- Odstráňte baliaci materiál, ako aj obalové a prepravné poistky (ak sú použité).
- Skontrolujte, či je rozsah dodávky kompletný.
- Skontrolujte výrobok a diely príslušenstva, či nedošlo k škodám pri preprave. Prípadné škody okamžite nahláste dopravnej spoločnosti, ktorá výrobok dodala. Neskoršie reklamácie nebudú uznané.
- Obal podľa možnosti uschovajte až do uplynutia záručnej doby.
- Pred použitím sa oboznámte s výrobkom na základe návodu na obsluhu.
- Pri príslušenstve, ako aj pri dieloch podliehajúcich opotrebovaniu a náhradných dieloch, používajte iba originálne diely. Náhradné diely získate u svojho špecializovaného predajcu.
- Pri objednávkach uvádzajte naše čísla výrobu, ako aj typ a rok výroby výrobu.

8 Montáž

VAROVANIE

Nebezpečenstvo poranenia!

Sieťovú zástrčku zasunite do zásuvky až vtedy, keď je výrobok pripravený na použitie.

- Umiestnite výrobok na rovnú, priamu plochu.

8.1 Upevnenie a zloženie veka nádoby (5) (obr. 3)

Zloženie veka nádoby:

1. Uvoľnite blokovania (2a).
2. Zdvihnite veko nádoby (5) z nádoby (2).

Upevnenie veka nádoby:

1. Nasaďte veko nádoby (5) na nádobu (2).
2. Upevnite veko nádoby (5) pomocou blokovaní (2a). Dbajte na to, aby boli blokovania (2a) uložené vo vbraniach na veku nádoby (5).

8.2 Montáž valčekov (3) (obr. 4)

1. Odstráňte veko nádoby (5) podľa opisu v kapitole 8.1.
2. Položte nádobu (2) spodnou stranou otočenou nahor na pevný podklad.
3. Vložte valčeky (3) do montážnych otvorov (2b) na nádobe (2) určených na tento účel.

- Lahkým tlakom vtlačte valčeky (3) do montážnych otvorov (2b).
- Obráťte nádobu (2) a postavte ju na valčeky (3).

8.3 Filter a filtračné vrečko (obr. 1)

V rozsahu dodávky výrobku sú nasledujúce filtre a filtračné vrečka:

Papierové filtračné vrečko (14)

- Suché vysávanie

Filter na penu (15)

- Mokrú vysávanie

Upozornenie:

- Na montáž/demontáž filtra a filtračného vrečka zložte veko nádoby (5) podľa opisu v kapitole 8.1.
- Veko nádoby (5) vždy odkladajte vrchnou stranou nadol.
- Po namontovaní/demontovaní filtra alebo filtračného vrečka nasadzte veko nádoby (5) späť na nádobu (2).

8.3.1 Montáž/demontáž papierového filtračného vrečka (14) (obr. 5)

Demontáž:

- Zložte papierové filtračné vrečko (14) z priehradky (4a) na sacej prípojke (4).

Montáž:

- Nasadzte papierové filtračné vrečko (14) dovnútra nádoby (2) na priehradku (4a) na sacej prípojke (4).
- Skontrolujte, či je papierové filtračné vrečko (14) správne nainštalované a či tesniaci krúžok (14a) úplne obopína priehradku (4a) na sacej prípojke (4).

8.3.2 Montáž/demontáž filtra na penu (15) (obr. 6)

Demontáž:

- Stiahnite filter na penu (15) z filtračného koša (8).

Montáž:

- Natiahnite filter na penu (15) na filtračný kôš (8).
- Skontrolujte, či je filter na penu (15) správne nainštalovaný a či úplne obopína filtračný kôš (8).

8.4 Pripojenie nasávacej hadice (9)

8.4.1 Sacia funkcia (obr. 7)

- Zasuňte hadicovú spojku (9a) úplne do sacej prípojky (4).
- Otáčajte hadicovú spojku (9a) v smere hodinových ručičiek, kým úplne nezapadne.
- Skontrolujte, či je nasávacia hadica (9) správne nainštalovaná tým, že zľahka potiahnete za hadicovú spojku (9a).

8.4.2 Fúkacia funkcia (obr. 8)

- Zasuňte hadicovú spojku (9a) úplne do fúkacej prípojky (7).
- Otáčajte hadicovú spojku (9a) v smere hodinových ručičiek, kým úplne nezapadne.
- Skontrolujte, či je nasávacia hadica (9) správne nainštalovaná tým, že zľahka potiahnete za hadicovú spojku (9a).

8.5 Odpojenie nasávacej hadice (9) (obr. 6, 7)

Odpojenie nasávacej hadice (9) zo sacej prípojky (4) alebo fúkacej prípojky (7):

- Otáčajte hadicovú spojku (9a) proti smeru hodinových ručičiek.
- Vytiahnite hadicovú spojku (9a) zo sacej prípojky (4) alebo fúkacej prípojky (7).

8.6 Uschovanie hubíc (12/13), nasávacej hadice (9) a nasávacích potrubí (11) (obr. 3)

- Hubice (13/14), nasávaciú hadicu (9) a nasávacie potrubia (11) môžete uschovať do držiakov (5a) na veku nádoby (5).
- Kábel môžete uschovať do držiaka na fúkacej prípojke (7).

8.7 Montáž nasávacích potrubí (11) (obr. 9)

- Namontujte nasávacie potrubie (11) na rukoväť (10). Pripojte nasávacie potrubia (11) na požadovanú dĺžku.

8.8 Použitie rôznych hubíc (12/13) (obr. 8)

Podlahová hubica (12):

- Vysávanie pevných látok a kvapalín na stredne veľkých až veľkých plochách, koberecch alebo rohožiach.
- Podlahovú hubicu (12) je možné nasunúť priamo na rukoväť (10) alebo nasávacie potrubie (11) a používať s nimi.
- V prípade potreby sa dá použiť aj bez predĺženia.

Štrbinová hubica (13):

- Vysávanie pevných látok a kvapalín v škárach, rohoch, radiátoroch a ťažko prístupných miestach.
- Štrbinovú hubicu (13) je možné nasunúť priamo na rukoväť (10) alebo nasávacie potrubie (11) a používať s nimi.

8.8.1 Nasunutie hadice (obr. 8)

- Nasuňte požadovanú hubicu (12/13) na rukoväť (10) alebo nasávacie potrubie (11).
- Odstraňte hubicu (12/13) tak, že ju vytiahnete dopredu z rukoväti (10) alebo nasávacieho potrubia (11).

9 Obsluha

Funkcia ovládacích častí je opísaná v nasledujúcich popisoch.

POZOR

Pred uvedením do prevádzky je nevyhnutné výrobok úplne zmontovať!

VAROVANIE

Nebezpečenstvo poranenia!

Sieťovú zástrčku zasunúť do zásuvky až vtedy, keď je výrobok pripravený na použitie.

9.1 Zapnutie/vypnutie výrobku (obr. 10)

POZOR

Nepoužívajte bez filtra!

Zapnutie

1. Sieťovú zástrčku zasunúť do riadne poistenej sieťovej zásuvky.
2. Výrobok zapnite tým, že zapínač/vypínač (6) nastavíte do polohy I.

Vypnutie

1. Výrobok vypnite tým, že zapínač/vypínač (6) nastavíte do polohy 0.

10 Pracovné pokyny

10.1 Sacia funkcia

VAROVANIE

Vysávanie žeravého popola, ako aj horľavých, zdraviu škodlivých látok, je zakázané. Hrozí nebezpečenstvo poranenia!

POZOR

Jemný prach, ako napríklad cement, sadze a sadra, je príliš jemný na vysávanie. Hrozí riziko, že sa dostane do motora a poškodí ho.

POZOR

Nepoužívajte bez filtra!

- Umiestnite výrobok na rovnú, priamu plochu.
 - Nevysávajte horúce, žiariace, horľavé, výbušné alebo zdraviu škodlivé látky. Patrí k nim okrem iného horúci popol, benzín, rozpúšťadlá, kyseliny alebo lúhy. Hrozí nebezpečenstvo požiaru a poranenia.
 - Ak sa výrobok zahrieva, vypnite ho a vyťahnite sieťovú zástrčku. Nechajte výrobok vychladnúť vonku pod dozorom.
 - Počas pracovných prestávok môžete nasávacie potrubie zasunúť do držiaka na veku zásobníka.
 - Nádobu naplňte maximálne do polovice, aby bezpečnostný plavákový ventil (8a) vždy zostal voľný.
1. Namontujte hadicovú spojku (9a) na saciu prípojku (4) (pozri 8.4.1).
 2. Zapnite výrobok (pozri 9.1)

10.1.1 Suché vysávanie (obr. 1, 2, 9)

Upozornenie:

Nepoužívajte mokrý alebo vlhký výrobok na suché vysávanie!

1. Vložte papierové filtračné vrečko (14) do nádoby (2) (pozri 8.3.1).
 2. Namontujte filter na penu (15) (pozri 8.3.2).
 3. Pripojte hadicovú spojku (9a) k sacjej prípojke (4) (pozri 8.4).
 4. Namontujte nasávacie potrubia (11) na rukoväť (10) (pozri 8.7).
- Vysávanie podlahy:**
Pripojte nasávacie potrubia (11) a jednu z hubíc (12/13). **Vysávanie vo výške stola alebo v stiesnenom priestore:**
Neprípájajte žiadne alebo pripojte jedno nasávacie potrubie (11) a jednu z hubíc (12/13).
5. Pevne držte nasávaciu hadicu (9) za rukoväť (10).
 6. Zapnite výrobok (pozri 9.1).
 7. Povysávajte oblasť, ktorá sa má vyčistiť.
 8. Vypnite výrobok (pozri 9.1).

10.1.2 Mokrú vysávanie (obr. 6)

Upozornenie:

Plavák integrovaný vo filtračnom koši zabezpečí, že sací kanál sa automaticky uzavrie hneď po dosiahnutí maximálnej kapacity nádoby. V tomto prípade sa musí výrobok vypnúť a nádoba vyprázdniť, až potom sa môže pokračovať v prevádzke.

- Vyprázdňte nádobu (2) pred mokrým vysávaním (pozri 11.1.1).
 - Nádobu (2) sa nehodí na skladovanie kvapalín. Po mokrom vysávaní vyprázdňte nádobu (2) (pozri 11.1.1).
1. Vyberte papierové filtračné vrečko (14) z nádoby (2) (pozri 8.3.1).
 2. Namontujte filter na penu (15) (pozri 8.3.2).
 3. Pripojte hadicovú spojku (9a) k sacjej prípojke (4) (pozri 8.4.1).
 4. Namontujte nasávacie potrubia (11) na rukoväť (10) (pozri 8.7).
- Vysávanie podlahy:**
Pripojte nasávacie potrubia (11) a jednu z hubíc (12/13).
- Vysávanie vo výške stola alebo v stiesnenom priestore:**
Neprípájajte žiadne alebo pripojte jedno nasávacie potrubie (11) a jednu z hubíc (12/13).
5. Pevne držte nasávaciu hadicu (9) za rukoväť (10).
 6. Zapnite výrobok (pozri 9.1).
 7. Povysávajte oblasť, ktorá sa má vyčistiť.
 8. Vypnite výrobok (pozri 9.1).
 9. Vyčistíte výrobok (pozri 11.1).

10.2 Funkcia fúkania

VAROVANIE

Nebezpečenstvo poranenia!

Ak nasmerujete prúd vzduchu na osoby, zvieratá alebo predmety, môže dôjsť k zraneniam a poškodeniam.

- Smerujte prúd vzduchu od seba.
- Nikdy nesmerujte prúd vzduchu n iné osoby, zvieratá alebo predmety.
- Neodfukujte tvrdé predmety ako kamene alebo kôň.

1. Vložte papierové filtračné vrecko (14) do nádoby (2) (pozri 8.3.1).
2. Namontujte filter na penu (15) (pozri 8.3.2).
3. Namontujte hadicovú spojku (9a) na fúkacia prípojku (7) (pozri 8.4.2).
Podľa potreby otvorte jednu hubicu (12/13) (pozri 8.8.1).
4. Pevne držte nasávaciu hadicu (9) za rukoväť (10).
5. Zapnite výrobok (pozri 9.1).
6. Ofúknite plochu alebo predmety.
7. Vypnite výrobok (pozri 9.1).
8. Pripojte nasávaciu hadicu (9) k sacej prípojke (4) (pozri 8.4.1).

11 Čistenie a údržba

VAROVANIE

Opravnárske a údržbárske práce, ktoré nie sú opísané v tomto návode na obsluhu, nechajte vykonať v odbornej dielni. Používajte len originálne náhradné diely.

VAROVANIE

Neodborné údržbárske alebo čistiace práce môžu mať za následok poranenia!

VAROVANIE

Počas čistenia, opráv a údržby sa môže výrobok neočakávane spustiť a spôsobiť tým poranenia a popáleniny.

- Vypnite výrobok.
- Vytiahnite sieťovú zástrčku.
- Nechajte výrobok vychladnúť.

11.1 Čistenie

1. Výrobok v žiadnom prípade za účelom čistenia neponárajte do vody ani iných kvapalín.
2. Nikdy neostrekujte výrobok vodou.
3. Ochranné zariadenia, vzduchové štrbiny a teleso motora udržiavajte podľa možnosti bez prachu a nečistôt. Výrobok vydrhnite čistou handričkou alebo vyfúkajte stlačeným vzduchom pri nízkom tlaku. Výrobok odporúčame čistiť bezprostredne po každom použití.
4. Vetracie otvory musia byť vždy voľné.

5. Nepoužívajte čistiace prostriedky ani rozpúšťadlá, mohli by poškodiť plastové diely výrobku. Dbajte na to, aby sa do vnútra výrobku nedostala voda.

* = nie nevyhnutne obsiahnuté v rozsahu dodávky!

11.1.1 Vyprázdnenie nádoby (2) (obr. 3)

VAROVANIE

Výrobok vyprázdňte a vyčistite pred a po použití, aby ste zabránili nahromadeniu materiálov, ktoré by mohli predstavovať riziko požiaru vo výrobku.

1. Zložte veko nádoby (5) z nádoby (2) podľa opisu v kapitole 8.1.
2. Vyprázdňte nádobu (2).

11.1.2 Čistenie filtra na penu (15) (obr. 6)

Ak sací výkon klesne, vyčistite filter na penu (15).

Upozornenie:

Pred opätovným namontovaním filtra sa uistite, že je suchý.

1. Odstráňte všetky hubice (12/13), nasávacie potrubia (11) a nasávaciu hadicu (9) z držiaka (5a).
2. Zložte veko nádoby (5) podľa opisu v kapitole 8.1.
3. Obráťte veko nádoby (5).
4. Vytiahnite filter na penu (15) z filtračného koša (8).
5. Odstráňte prach z filtra na penu (15) jeho vytrásením alebo prípadne vymytím.
6. Pred opätovným namontovaním a použitím nechajte filter na penu (15) vyschnúť na vzduchu.
7. Namontujte filter na penu (15) späť na filtračný kôš (8).
8. Uzavrite nádobu (2) vekom nádoby (5).

11.2 Údržba

1. Výrobok pred každým použitím skontrolujte, či nevykazuje zjavné nedostatky ako voľné, opotrebované alebo poškodené diely.
2. Skontrolujte kryty a ochranné zariadenia, či nie sú poškodené a či sú správne uložené. Prípadne ich vymeňte.

11.2.1 Výmena filtra na penu (15) a papierového filtračného vrecka (14) (obr. 5, 6)

1. Odstráňte všetky hubice (12/13) a nasávacie potrubia (11) z držiaka (5a).
2. Zložte veko nádoby (5) podľa opisu v kapitole 8.1.
3. Obráťte veko nádoby (5).
4. Vytiahnite filter na penu (15) z filtračného koša (8) alebo odstráňte papierové filtračné vrecko (14) z mostíka (4a).
5. Namontujte nový filter na penu (15) na filtračný kôš (8) podľa opisu v kapitole 8.3.2.
6. Pri výmene papierového filtračného vrecka (14) postupujte podľa opisu v kapitole 8.3.1.
7. Znova uzavrite nádobu (2) vekom nádoby (5).

12 Skladovanie a preprava

VAROVANIE

Nebezpečenstvo poranenia a popálenia!

Výrobok sa môže nečakane spustiť a spôsobiť tak poranenia.

- Pred všetkými čistiacimi a montážnymi prácami vypnite motor.
- Nechajte vychladnúť motor.
- Vytiahnite sieťovú zástrčku.

- Úplne vyprázdňte výrobok.
- Výrobok vyčistíte a skontrolujte, či nie je poškodený.

13 Odstraňovanie porúch

V nasledujúcej tabuľke sú uvedené príznaky chýb a je tam opísané, ako môžete urobiť nápravu, keď váš výrobok nepracuje správne. Ak pomocou toho nedokázate lokalizovať a odstrániť problém, obráťte sa na vašu servisnú dielňu.

Porucha	Možná príčina	Náprava
Výrobok nebeží.	Výrobok je vypnutý. Zapínač/vypínač je vypnutý.	Zapnite výrobok pomocou zapínača/vypínača.
	Poškodený sieťový prívod.	Vypnite výrobok a odpojte ho od siete. Sieťový prívod skontrolujte ohľadom poškodenia. Prípadne nechajte vymeniť sieťový prívod autorizovaným odborníkom.
	Zapínač/vypínač je chybný.	Obráťte sa na našu servisnú službu.
	Chybný motor.	
	Chybné napájanie napätím.	Skontrolujte elektrické zariadenie ohľadom zhody s údajmi na typovom štítku.
Výrobok pracuje s prerušeniami.	Interný poškodený kontakt.	Obráťte sa na našu servisnú službu.
	Zapínač/vypínač je chybný.	
	Nádoba nie je uzavretá.	Uzavrte nádobu.
	Nádoba je plná.	Vyprázdňte nádobu.
	Prívod vzduchu je zablokovaný.	Skontrolujte upchatie týchto častí a odstráňte upchatie: <ul style="list-style-type: none"> • Zásobník • Nasávacia hadica • Nasávacie potrubie
	Filter na penu je upchatý.	Vyčistíte filter na penu.
Sací výkon je znížený aj po vyčistení filtra na penu.	Filter na penu je poškodený.	Vymeňte filter na penu.
Výrobok je prehriaty.	Filter na penu je upchatý.	Vyčistíte filter na penu.
	Papierové filtračné vrečko je plné.	Vymeňte papierové filtračné vrečko.
Z výrobku uniká prach.	Veko nádoby nebolo správne namontované.	Správne namontujte veko nádoby.
Nasatý materiál sa opäť vyfúkne na veko nádoby.	Filter na penu je poškodený.	Vymeňte filter na penu.
	Nie je prítomný žiadny filter.	Nasaďte filter.

12.1 Skladovanie

Výrobok a jeho príslušenstvo skladujte na tmavom, suchom a mieste bez mrazu, ktoré nie je prístupné deťom.

Optimálna skladovacia teplota je 5 °C až 30 °C.

Uchovávajte výrobok v originálnom balení.

Výrobok zakryte na ochranu pred prachom alebo vlhkosťou. Návod na obsluhu uschovajte pri výrobku.

12.2 Preprava

1. Na prepravu výrobku ho odpojte od elektrickej siete a postavte ho na iné, na to určené miesto.
2. Výrobok sa smie zdvíhať alebo prepravovať len za rukoväť.
3. Pri preprave po schodoch alebo cez prekážky zdvihnite výrobok.
4. Aby ste zabránili poškodeniam a poraneniam, musí sa výrobok pri preprave vo vozidlách zaistiť proti prekloniu a posunutiu.

14 Likvidácia a recyklácia

Upozornenia k baleniu



Baliace materiály sa dajú recyklovať. Prosím, likvidujte balenia ekologicky.

Pokyny na likvidáciu elektrických a elektronických zariadení



Staré elektrické a elektronické zariadenia nepatria do domového odpadu, ale sa musia odviezť na triedený zber, resp. likvidáciu!

- Staré batérie, ktoré nie sú pevne zabudované v starom prístroji, sa musia vybrať bez porušenia! Ich likvidácia je regulovaná zákonom o batériách.
- Vlastníci alebo používatelia elektrických a elektronických zariadení sú zo zákona povinní ich po použití vrátiť.
- Koncový užívateľ je zodpovedný za vymazanie svojich osobných údajov na starom zariadení, ktoré má byť zlikvidované!
- Symbol prečiarknutého odpadkového koša na kolieskach znamená, že staré elektrické a elektronické zariadenia sa nesmú likvidovať s domovým odpadom.
- Elektrické a elektronické zariadenia je možné bezplatne odovzdať na týchto miestach:
 - Verejná likvidácia alebo zberné miesta (napr. obecné stavebné dvory).
 - Predajné miesta elektronických zariadení (stacionárne a online), ak sú predajcovia povinní ich prevziať späť alebo ich dobrovoľne ponúknuť.
 - Až tri staré elektrické zariadenia jedného typu s maximálnou dĺžkou hrany 25 centimetrov môžete bezplatne odovzdať bez toho, aby ste si najprv zakúpili nové zariadenie od výrobcu, alebo ich odovzdajte na inom autorizovanom zbernom mieste vo vašom okolí.
 - Viac doplnujúcich podmienok spätného odberu výrobcov a distribútorov sa dozviete v príslušnom zákaznickom servise.
- V prípade dodania nového elektrického zariadenia výrobcom do domácnosti môže výrobca na požiadanie koncového užívateľa zabezpečiť bezplatný odvoz starého elektrického zariadenia. Za týmto účelom kontaktujte zákaznický servis výrobcu.
- Tieto vyhlásenia sa vzťahujú iba na zariadenia inštalované a predávané v krajinách Európskej únie a podliehajúce európskej smernici 2012/19/EÚ. V krajinách mimo Európskej únie môžu na likvidáciu odpadu z elektrických a elektronických zariadení platiť odlišné predpisy.

15 EÚ vyhlásenie o zhode

Preklad originálneho vyhlásenia o zhode

Výrobca:

Scheppach GmbH
Günzburger Straße 69
D-89335 Ichenhausen

Na vlastnú zodpovednosť vyhlasujeme, že tu popísaný výrobok je v súlade s platnými smernicami a normami.

Značka: **SCHEPPACH**
Označenie výrobku: **ELEKTRICKÝ MOKRO/
SUCHÝ VYSÁVAČ – VC16
5907744901**

Č. výř.

Smernice EÚ:

2014/30/EÚ, 2014/35/EÚ, 2011/65/EÚ*

* Vyššie opísaný predmet vyhlásenia je v súlade s predpismi smernice Európskeho parlamentu a Rady 2011/65/EÚ z 8. júna 2011 o obmedzení používania určitých nebezpečných látok v elektrických a elektronických zariadeniach.

Uplatnené normy:

EN 60335-1:2012+A11:2014+A13:2017+A1:2019+A14:2019+A2:2019+A15:2021+A16:2023;
EN IEC 60335-2-2:2023+A11:2023;
EN 62233:2008; EN 61000-3-3:2013+A1:2019+A2:2021;
EN IEC 61000-3-2:2019+A1:2021;
EN IEC 55014-1:2021;
EN IEC 55014-2:2021;

Osoba splnomocnená pre dokumentáciu:

Dawid Hudzik
Günzburger Str. 69
D-89335 Ichenhausen
Ichenhausen, 02.12.2025

Simon Schünk
Division Manager Product Center



Andreas Pecher
Head of Project Management

Tartalomjegyzék

1	Bevezetés	86
2	A termék leírása (1–10. ábra)	86
3	Szállított elemek (2. ábra)	86
4	Rendeltetésszerű használat	86
5	Biztonsági utasítások	87
6	Műszaki adatok	88
7	Kicsomagolás	88
8	Összeszerelés	89
9	Kezelés	90
10	Munkavégzési utasítások	90
11	Tisztítás és karbantartás	91
12	Tárolás és szállítás	92
13	Hibaelhárítás	92
14	Ártalmatlanítás és újrahasznosítás	93
15	EU megfelelőségi nyilatkozat	94
16	Robbantott ábra	219

A terméken található szimbólumok magyarázata

A kézikönyvben használt szimbólumok arra szolgálnak, hogy felhívják a figyelmet a lehetséges kockázatokra. A biztonsági szimbólumokat, valamint az ezeket kísérő magyarázatokat pontosan értelmezni kell. Maguk a figyelmeztetések nem hárítják el a kockázatokat, és nem helyettesítik a balesetek megelőzése érdekében hozott megfelelő intézkedéseket.

	Üzembe helyezés előtt olvassa el és vegye figyelembe a használati útmutatót és a biztonsági utasításokat!
	A termék megfelel a hatályos európai irányelveknek.
	A termék megfelel a vonatkozó szerbiai irányelveknek.

1 Bevezetés

Gyártó:

Schepbach GmbH

Günzburger Straße 69

D-89335 Ichenhausen

Tisztelt Ügyfelünk!

Sok örömet és sikert kívánunk új terméke használatához.

Megjegyzés:

A termék gyártója a hatályos termékfelelősségi törvény szerint nem felelős a terméken esett vagy a termék által okozott károkért a következő esetekben:

- Szakszerűtlen kezelés
- Az üzemeltetési útmutató figyelmen kívül hagyása
- Illetéktelen szakember, harmadik fél által végzett javítás
- Nem eredeti pótalkatrészek beépítése és cseréje

- Nem rendeltetésszerű használat
- Az elektromos berendezés meghibásodása a nemzeti elektromos előírások és rendelkezések be nem tartása miatt.

Vegye figyelembe a következőket:

A kezelési útmutató a termék részét képezi.

Fontos megjegyzéseket tartalmaz arról, hogyan dolgozzon a termékkel biztonságosan, szakszerűen és gazdaságosan, hogyan kerülheti el a veszélyeket, csökkentheti a javítási költségeket és az időkieséseket, és növelheti a termék megbízhatóságát és élettartamát. A jelen kezelési útmutató biztonsági rendelkezésein túl feltétlenül tartsa be az országában a termék üzemeltetésével kapcsolatosan érvényes előírásokat is.

A termék használata előtt ismerkedjen meg az összes kezelési és biztonsági utasítással. A terméket csak a leírtaknak megfelelően, a megadott alkalmazási területen üzemeltesse. Őrizze meg jól a kezelési útmutatót, és ha a terméket továbbadja harmadik személynek, adja át vele együtt az összes dokumentumot is.

2 A termék leírása (1–10. ábra)

1. Hordfogantyú
2. Tartály
- 2a. Reteszek
- 2b. Szerelési furatok
3. Görgők
4. Szívó csatlakozás
- 4a. Rúd
5. Tartályfedél
- 5a. Tartó
6. Be-/kikapcsoló gomb
7. Fúvó csatlakozás
8. Szűrőkosár
- 8a. Biztonsági úszószelep
9. Szívótömlő
- 9a. Tömlőcsatlakozás
10. Markolat
11. Szívócső
12. Padlófúvóka
13. Réstisztító fej
14. Papír szűrőzsák
- 14a. Tömítőgyűrű
15. Habszivacs szűrő

3 Szállított elemek (2. ábra)

Tétel	Darab-szám	Megnevezés
3.	4 db	Görgők
9.	1 db	Szívótömlő
11.	3 db	Szívócső
12.	1 db	Padlófúvóka
13.	1 db	Réstisztító fej
14.	1 db	Papír szűrőzsák
15.	1 db	Habszivacs szűrő
	1 db	Elektromos nedves/száraz porszívó
	1 db	Üzemeltetési útmutató

4 Rendeltetésszerű használat

A nedves és száraz porszívó a megfelelő szűrő használatával nedves és száraz porszívózásra alkalmas. A termék nem alkalmas gyúlékony, robbanásveszélyes vagy veszélyes anyagok felszívására.

Csak a rendeltetésének megfelelően használja a terméket. Minden ettől eltérő használat nem rendeltetészerűnek minősül. Az ebből fakadó minden kárért és sérülésért nem a gyártó, hanem a felhasználó viseli a felelősséget.

A rendeltetészerű használat része a biztonsági utasítások betartása, valamint a kezelési útmutatóban foglalt szerelési és üzemeltetési utasítások betartása is.

A terméket használó és karbantartó személyeknek ismerniük kell ezeket, és tájékozottnak kell lenniük a lehetséges veszélyekről.

Ha a terméken módosítást végez, az ebből eredő kárért a gyártó nem vállal felelősséget.

A terméket kizárólag a gyártó eredeti alkatrészeivel és eredeti tartozékaival szabad üzemeltetni.

Tartsa be a gyártó biztonsági, munkavézési és karbantartási előírásait, valamint a műszaki adatokban meghatározott méreteket.

Kérjük, vegye figyelembe, hogy termékeinket rendeltetésük szerint nem kisipari, kéziipari vagy ipari használatra tervezték. A termékre semmilyen garanciát nem vállalunk, ha kisipari, kéziipari vagy ipari, valamint ezekkel egyenértékű tevékenységekhez használja.

Az üzemeltetési útmutatóban használt jelzőszavak magyarázata:

⚠ VESZÉLY

Ez a jelzőszó olyan közvetlenül fenyegető veszélyes helyzetre utal, amely súlyos sérülést vagy halálos balesetet okoz, ha nem kerülik el.

⚠ FIGYELMEZTETÉS

Ez a jelzőszó olyan lehetséges veszélyhelyzetre utal, amely súlyos sérülést vagy halálos balesetet okozhat, ha nem kerülik el.

⚠ VIGYÁZAT

Ez a jelzőszó olyan lehetséges veszélyhelyzetre utal, amely csekélyebb vagy könnyebb sérülést okozhat, ha nem kerülik el.

FIGYELEM

Ez a jelzőszó olyan lehetséges veszélyhelyzetre utal, amely anyagi járt okozhat a termékben vagy más vagyontárgyakban/tulajdonban, ha nem kerülik el.

5 Biztonsági utasítások

Az elektromos számszámokra vonatkozó általános biztonsági utasítások

⚠ FIGYELMEZTETÉS

Olvassa el az összes biztonsági utasítást, egyéb utasítást, ábrát és műszaki adatot, melyet az elektromos számszámhoz mellékeltek.

A következő útmutatások betartásának elmulasztása áramütést, tüzet és/vagy súlyos sérüléseket okozhat.

Az összes biztonsági utasítást és útmutatót őrizze meg későbbi használat céljából.

A biztonsági utasításokban használt „elektromos számszám” fogalom a hálózatról üzemeltetett elektromos számszámokra (hálózatú vezetékkel), illetve az akkumulátorról üzemeltetett elektromos számszámokra (hálózati vezeték nélküli) vonatkozik.

5.1 Általános biztonsági utasítások

- A készüléket nem használhatják gyermekek, valamint korlátozott testi, érzékelési vagy szellemi képességű személyek, akik híján vannak a kellő tapasztalatnak és tudásnak, illetve nem ismerik a gép kezelését ismertető útmutatók előírásait; mindemellett a helyben érvényes előírások korlátozhatják a kezelő életkorát is.
- Gyermekek nem játszhatnak a készülékkel.
- A tisztítást és a felhasználói karbantartást gyermekek nem végezhetik el.

FIGYELEM

Elektromos készülékek használatakor az elektromos áramütés, a sérülés- és tűzveszély elleni védelem érdekében tartsa be a következő alapvető biztonsági intézkedéseket:

5.2 Így kerülhetők el a balesetek és a sérülések

- Soha ne hagyja felügyelet nélkül az üzemkész terméket a munkaterületen.
- A termékkel embereket és állatokat nem szabad por-szívózní.
- Működés közben soha ne irányítsa a terméket és a fűvókákat saját magára vagy más személyekre, főleg ne a szemekre és a felére. Sérülésveszély áll fenn.
- Ne szívjon fel forró, izzó, gyúlékony, robbanásveszélyes vagy veszélyes anyagokat. Ezek közé tartozik többek között a forró hamu, benzin, oldószerek, savak és lúgok.
Tűz- és sérülésveszély áll fenn.
- Rendszeresen ellenőrizze, hogy nem sérült-e a termék vagy valamelyik tartozék. Ne használjon sérült terméket vagy tartozékokat.

5.3 Így kerülhetők el az áramütés okozta balesetek és sérülések

- Kapcsolja ki a terméket, ha:
 - nem használja, nem szállítja, vagy felügyelet nélkül hagyja.

- ellenőrzi vagy tisztítja a terméket, illetve amikor eltömődést hárít el.
 - tisztítási vagy karbantartási munkát tervez végezni, illetve tartozékokat cserélni;
 - ha a készülék idegen testtel ütközött, vagy rendkívüli vibráció észlelhető.
- Ne merítse a terméket vízbe, és ne üzemeltesse nedves környezetben.
 - A terméket a tisztításhoz semmi esetre se merítse vízbe vagy más folyadékba.
 - Ne fogja meg a terméket nedves vagy vizes kézzel.

5.4 Így kerülheti el, hogy termék megsérüljön, és ezért személyi sérülés következzen be

- Győződjön meg arról, hogy a termék megfelelően van-e összeszerelve, és a szűrők megfelelő helyzetben vannak-e.
- Ne használja a gépet szűrő nélkül. A termék megsérülhet.
- Csak a szervizközpontunk által szállított és ajánlott eredeti pótalkatrészeket és tartozékokat használjon (lásd „Pótalkatrészek/tartozékok”). Idegen alkatrészek beszerelése a garanciaigény azonnali elvesztésével jár.
- A javításokat csak hivatalos szervizközpontokban végeztesse el.
- Kövesse a termék tisztítására és karbantartására vonatkozó utasításokat.
- A terméket biztonságos és száraz helyen tárolja, gyermekek számára nem elérhető távolságban.

Fennmaradó kockázatok

A termék korszerű műszaki színvonalon, az elismert biztonságtechnikai előírások szerint készült. A munkavégzés során azonban ennek ellenére is fellelphetnek fennmaradó kockázatok.

- Nem előírászerű villamos csatlakozóvezetékek használatakor áramütés veszélye áll fenn.
- Emellett fennállhatnak olyan, nem nyilvánvaló fennmaradó kockázatok is, melyek minden elővigyázatosság ellenére sem szüntethetők meg.
- A fennmaradó kockázatok minimálisra csökkenthetők azonban a „Biztonsági utasítások”, a „Rendeltetéseszerű használat” és a kezelési útmutató együttes betartásával.
- Kerülje a termék véletlen üzembe helyezését.
- Amikor üzemel a termék, tartsa távol a kezét a munkaterülettől.
- Tartsa be a kezelési útmutatóban előírt karbantartási és biztonsági utasításokat.

⚠ FIGYELMEZTETÉS

Ez az elektromos szerszám üzem közben elektromágneses mezőt hoz létre. Ez a mező bizonyos körülmények között negatív hatással lehet az aktív vagy passzív orvosi implantátumokra. A komoly és súlyos sérülések kockázatának elkerülése érdekében javasoljuk, hogy az orvosi implantátummal rendelkező személyek az elektromos szerszám használata előtt keressék fel orvosukat és implantátumuk gyártóját.

6 Műszaki adatok

Névleges feszültség	220-240 V~/ 50/60 Hz
Névleges teljesítmény	1200 W
Védelmi osztály	II
Védelmi fokozat	IPX4
Hálózati csatlakozóvezeték hossza	3 m
Tartály térfogata	kb. 16 l
Szívónyomás	20 kPA
Max. szívási teljesítmény	30 l/s
Tömlő hossza	kb. 1,8 m
Tömeg	kb. 4 kg

A műszaki változtatás jogát fenntartjuk!

7 Kicsomagolás

⚠ FIGYELMEZTETÉS

A termék és a csomagolóanyag nem játékszer!
Ne engedje, hogy a gyermekek a műanyag zacskókkal, fóliákkal és apró részekkel játszzanak! Lenyelés és fulladás veszélye áll fenn!

- Nyissa ki a csomagolást, és óvatosan vegye ki a terméket.
- Távolítsa el a csomagolóanyagot, valamint a csomagolási/szállítási biztosítékokat (ha vannak).
- Ellenőrizze a szállított elemek hiánytalanságát.
- Ellenőrizze, nem szenvedett-e a termék és a tartozékok szállítási sérüléseket. Az esetleges sérüléseket azonnal jelentse a terméket kiszállító szállítványozónak. Utólagos reklamációkat nem fogadunk el.
- Lehetőleg a jótállási idő lejártáig őrizze meg a csomagolást.
- A használatba vétel előtt ismerkedjen meg a termékkel a kezelési útmutató alapján.
- Tartozékként, valamint kopó- és pótalkatrészként csak eredeti alkatrészeket használjon. Pótalkatrészeket szakkereskedőjénél vásárolhat.
- Rendelésnél adja meg a cikkszámot, valamint a termék típusát és gyártási évét.

8 Összeszerelés

FIGYELMEZTETÉS

Sérülésveszély!

Csak az után dugja be a hálózati csatlakozót a csatlakozójzatba, hogy a terméket már előkészítette a használatra.

- Állítsa a terméket sík és vízszintes felületre.

8.1 Rögzítse és vegye le a tartályfedelelet (5) (3. ábra)

Vegye le a tartályfedelelet:

1. Oldja ki a reteszeket (2a).
2. Emelje le a tartályfedelelet (5) a tartályról (2).

A tartályfedél felszerelése:

1. Helyezze a tartályfedelelet (5) a tartályra (2).
2. Rögzítse a tartályfedelelet (5) a reteszekkel (2a).
Ügyeljen arra, hogy a reteszek (2a) a tartályfedél (5) mélyedéseiben helyezkedjenek el.

8.2 A görgők (3) felszerelése (4. ábra)

1. Vegye le a tartályfedelelet (5) a 8.1 fejezetben leírtak szerint.
2. Helyezze a tartályt (2) egy szilárd felületre úgy, hogy az alja felfelé nézzen.
3. Helyezze be a görgőket (3) a tartályon (2) található szerelőfuratokba (2b).
4. Enyhé nyomással nyomja be a görgőket (3) a szerelőfuratokba (2b).
5. Fordítsa fel a tartályt (2), és helyezze a görgőkre (3).

8.3 Szűrők és szűrőzsák (1. ábra)

A terméket a következő szűrőkkel és szűrőzsákokkal szállítjuk:

Papír szűrőzsák (14)

- Száraz porszívózás

Habszivacs szűrő (15)

- Nedves szívótisztítás

Megjegyzés:

1. A szűrők és szűrőzsákok felszereléséhez/eltávolításához távolítsa el a tartályfedelelet (5) a 8.1 fejezetben leírtak szerint.
2. A tartályfedelelet (5) mindig fejjel lefelé helyezze.
3. A kívánt szűrő vagy szűrőzsák felszerelése/lebontása után helyezze vissza a tartályfedelelet (5) a tartályra (2).

8.3.1 A papír szűrőzsák (14) felszerelése/leszerelése (5. ábra)

Leszerelés:

1. Távolítsa el a papír szűrőzsákokat (14) a szívócsatlakozó (4) rúdjáról (4a).

Felszerelés:

1. Helyezze a papír szűrőzsákokat (14) a tartályba (2) a szívócsatlakozón (4) lévő rúdra (4a).

2. Ellenőrizze, hogy a papír szűrőzsák (14) megfelelően van-e felszerelve, és hogy a tömítőgyűrű (14a) teljesen körülöleli-e a szívócsatlakozó (4) rúdját (4a).

8.3.2 A habszivacs szűrő (15) felszerelése / leszerelése (6. ábra)

Leszerelés:

1. Húzza le a habszivacs szűrőt (15) a szűrőkosárról (8).

Felszerelés:

1. Húzza rá a habszivacs szűrőt (15) a szűrőkosárra (8).
2. Ellenőrizze, hogy a habszivacs szűrő (15) helyesen van-e felszerelve, és teljesen körülöleli-e a szűrőkosarat (8).

8.4 Csatlakoztassa a szívótömlőt (9)

8.4.1 Szívási funkció (7. ábra)

1. Tolja a tömlőcsatlakozót (9a) egészen a szívócsatlakozóba (4).
2. Forgassa a tömlőcsatlakozót (9a) az óramutató járásával megegyező irányba, amíg teljesen be nem kapcsolódik.
3. A tömlőcsatlakozó (9a) enyhé meghúzásával ellenőrizze, hogy a szívótömlő (9) megfelelően van-e felszerelve.

8.4.2 Fúvási funkció (8. ábra)

1. Tolja a tömlőcsatlakozót (9a) egészen a fúvócsatlakozóba (7).
2. Forgassa a tömlőcsatlakozót (9a) az óramutató járásával megegyező irányba, amíg teljesen be nem kapcsolódik.
3. A tömlőcsatlakozó (9a) enyhé meghúzásával ellenőrizze, hogy a szívótömlő (9) megfelelően van-e felszerelve.

8.5 Csatlakoztassa le a szívótömlőt (9) (6., 7. ábra)

Csatlakoztassa le a szívótömlőt (9) a szívócsatlakozóról (4) vagy a fúvócsatlakozóról (7):

1. Fordítsa el a tömlőcsatlakozót (9a) az óramutató járásával ellentétes irányba.
2. Húzza ki a tömlőcsatlakozót (9a) a szívócsatlakozóból (4) vagy a fúvócsatlakozóból (7).

8.6 A fúvókák (12/13), a szívótömlő (9) és a szívócsövek (11) tárolása (3. ábra)

1. A fúvókákat (13/14) szívótömlőt (9) és a szívócsöveket (11) a tartályfedélen (5) lévő tartókban (5a) tárolhatja.
2. A kábel a fúvócsatlakozáson (7) lévő tartóban tárolható.

8.7 A szívócsövek (11) rögzítése (9. ábra)

1. Csatlakoztasson egy szívócsövet (11) a fogantyúhoz (10).
Csatlakoztassa a szívócsöveket (11) a kívánt hosszúságúra.

8.8 A különböző fűvókák (12/13) használata (8. ábra)

Padlófűvóka (12):

- Szilárd és folyékony anyagok porszívózása közepes és nagy felületeken, szőnyegeken vagy padlószőnyegeken.
- A padlófűvókát (12) közvetlenül a kézifogantyúhoz (10) vagy a szívócsőhöz (11) csatlakoztatva lehet használni.
- Szükség esetén hosszabbítók nélkül is használható.

Réstisztító fej (13):

- Szilárd anyagok és folyadékok porszívózása fugákban, sarkokban, radiátorokban és nehezen hozzáférhető helyeken.
- A réstisztító fejet (13) közvetlenül a kézifogantyúhoz (10) vagy a szívócsőhöz (11) csatlakoztatva lehet használni.

8.8.1 A fűvóka csatlakoztatása (8. ábra)

1. Csatlakoztassa a kívánt fűvókát (12/13) a fogantyúhoz (10) vagy a szívócsőhöz (11).
2. Vegye ki a fűvókát (12/13) a fogantyúról (10) vagy a megfelelő szívócsőből (11) előrefelé kihúzva.

9 Kezelés

A kezelőelemek funkciója a következő leírásokban található.

FIGYELEM

Mielőtt üzembe helyezné a terméket, feltétlenül szerelje össze teljesen!

⚠ FIGYELMEZTETÉS

Sérülésveszély!

Csak az után dugja be a hálózati csatlakozót a csatlakozóaljzatba, hogy a terméket már előkészítette a használatra.

9.1 A termék be-/kikapcsolása (10. ábra)

FIGYELEM

Szűrő nélkül ne használja!

Bekapcsolás

1. Dugja a hálózati csatlakozót megfelelően biztosított hálózati csatlakozóaljzatba.
2. Kapcsolja be a terméket az I. állásba állítva a be-/kikapcsolót (6).

Kikapcsolás

1. A be-/kikapcsoló (6) „0” helyzetbe állításával kapcsolja ki a terméket.

10 Munkavégzési utasítások

10.1 Szívási funkció

⚠ FIGYELMEZTETÉS

A géppel tilos izzó parazsat vagy gyúlékony, illetve egészségre ártalmas anyagot felszívni. Sérülésveszély áll fenn!

FIGYELEM

A finom por, mint a cement, a korom és a gipsz túl finom szemcséjű ahhoz, hogy fel lehessen szívni a géppel. Fennáll a kockázata, hogy bejut a motorba, és kárt tesz benne.

FIGYELEM

Szűrő nélkül ne használja!

- Állítsa a terméket sík és vízszintes felületre.
 - Ne szívjon fel forró, izzó, gyúlékony, robbanásveszélyes vagy veszélyes anyagokat. Ezek közé tartozik többek között a forró hamu, benzin, oldószerek, savak és lúgok.
Tűz- és sérülésveszély áll fenn.
 - Melegedés esetén kapcsolja ki a terméket, és húzza ki a hálózati dugót. Hagyja lehűlni a terméket a szabadban, felügyelet mellett.
 - A munkavégzés szüneteiben a szívócső a tartályfedelen kialakított tartóban tárolható.
 - A tartályt legfeljebb félig töltsen meg, hogy a biztonsági úszószелеp (8a) mindig szabadon maradjon.
1. Helyezze a tömlőcsatlakozót (9a) a szívócsatlakozóra (4) (lásd 8.4.1).
 2. Kapcsolja be a terméket (lásd 9.1).

10.1.1 Száraz porszívózás (1, 2, 9. ábra)

Megjegyzés:

Ne használjon nedves vagy nyirkos terméket száraz porszívózáshoz!

1. Helyezze be a papír szűrőzsákokat (14) a tartályba (2) (lásd 8.3.1).
2. Helyezze fel a habszivacs szűrőt (15) (lásd: 8.3.2).
3. Csatlakoztassa a tömlőcsatlakozót (9a) a szívócsatlakozóhoz (4) (lásd 8.4).
4. Helyezze a tömlőcsatlakozót (10) a szívócsatlakozóra (11) (lásd 8.7).
Padlóporszívózás:
Csatlakoztassa a szívócsöveket (11) és az egyik fűvókát (12/13). **Porszívózás asztal magasságában vagy szűk helyeken:**
Ne csatlakoztassa a szívócsövet, vagy csak az egyik szívócsövet (11) és az egyik fűvókát (12/13) csatlakoztassa.
5. Fogja meg a szívótömlőt (9) a markolatnál (10).
6. Kapcsolja be a készüléket (lásd 9.1).
7. Porszívózza ki a tisztítandó területet.
8. Kapcsolja ki a terméket (lásd 9.1).

10.1.2 Nedves porszívózás (6. ábra)

Megjegyzés:

A szűrőkosárba beépített úszó biztosítja, hogy a szívócsatorna automatikusan lezáródjon, amint a tartály eléri maximális befogadóképességét. Ebben az esetben a terméket ki kell kapcsolni, és a tartályt ki kell üríteni, mielőtt a működést folytatni lehet.

- Ürítse ki a tartályt (2) a nedves porszívózás előtt (lásd 11.1.1).
 - A tartály (2) nem alkalmas folyadékok tárolására. Ürítse ki a tartályt (2) a nedves porszívózás után (lásd: 11.1.1).
1. Távolítsa el a papír szűrőzsákokat (14) a tartályból (2) (lásd 8.3.1).
 2. Szerelje fel a habszivacs szűrőt (15) (lásd 8.3.2).
 3. Csatlakoztassa a tömlőcsatlakozót (9a) a szívócsatlakozóhoz (4) (lásd 8.4.1).
 4. Helyezze a tömlőcsatlakozót (10) a szívócsatlakozóra (11) (lásd 8.7).
- Padlóorszívózás:**
Csatlakoztassa a szívócsöveket (11) és az egyik fűvókát (12/13).
- Porszívózás asztal magasságában vagy szűk helyeken:**
Ne csatlakoztassa a szívócsövet, vagy csak az egyik szívócsövet (11) és az egyik fűvókát (12/13) csatlakoztassa.
5. Fogja meg a szívótömlőt (9) a markolatnál (10).
 6. Kapcsolja be a terméket (lásd 9.1).
 7. Porszívózza ki a tisztítandó területet.
 8. Kapcsolja ki a terméket (lásd 9.1).
 9. Tisztítsa meg a terméket (lásd 11.1).

10.2 Fűvó funkció

FIGYELMEZTETÉS

Sérülésveszély!

Ha a légáramot emberek, állatok vagy tárgyak felé irányítja, az sérülést és kárt okozhat.

- Irányítsa a légáramot Öntől távolabb.
- Soha ne irányítsa a légáramot más emberekre, állatokra vagy tárgyakra.
- Ne fújjon el kemény tárgyakat, például köveket vagy ágakat.

1. Helyezze be a papír szűrőzsákokat (14) a tartályba (2) (lásd 8.3.1).
2. Szerelje fel a habszivacs szűrőt (15) (lásd 8.3.2).
3. Helyezze a tömlőcsatlakozót (9a) a fűvócsatlakozóra (7) (lásd 8.4.2).
Csatlakoztassa igény szerint az egyik fűvókát (12/13) (lásd 8.8.1).
4. Fogja meg a szívótömlőt (9) a markolatnál (10).
5. Kapcsolja be a terméket (lásd 9.1).
6. Fúvasson le egy felületet vagy tárgyakat.
7. Kapcsolja ki a terméket (lásd 9.1).
8. Csatlakoztassa a szívótömlőt (9) a szívócsatlakozóhoz (4) (lásd 8.4.1).

11 Tisztítás és karbantartás

FIGYELMEZTETÉS

Azokat a javítási és karbantartási munkálatokat, melyeket a jelen üzemeltetési útmutató nem ismertet, végeztesse el szakműhelyben. Csak eredeti pótalkatrészeket használjon.

FIGYELMEZTETÉS

A nem megfelelő karbantartási vagy tisztítási munkák sérüléseket okozhatnak!

FIGYELMEZTETÉS

Tisztítási, javítási és karbantartási munkálatok során a termék váratlanul beindulhat, ami sérüléseket és égési sérüléseket okozhat.

- Kapcsolja ki a terméket.
- Húzza ki a hálózati csatlakozót.
- Hagyja kihűlni a terméket.

11.1 Tisztítás

1. A terméket a tisztításhoz semmi esetre se merítse vízbe vagy más folyadékba.
2. Soha ne permetezze le vízzel a terméket.
3. A védőberendezéseket, levegőnyílásokat és a motorházat tartsa portól és szennyeződéstől mentesen, amennyire csak lehetséges. Dörzsölje le a terméket tiszta ronggyal, vagy fúvassa ki alacsony nyomású sűrített levegővel. Azt javasoljuk, hogy a terméket minden használat után rögtön tisztítsa meg.
4. A szellőzőnyílásoknak mindig szabadon átjárhatónak kell lenniük.
5. Ne használjon tisztító- vagy oldószereket; ezek ki kezdek a termék műanyag alkatrészeit. Ügyeljen arra, hogy ne juthasson víz a termék belsejébe.

* = nem feltétlenül tartoznak a szállított elemek közé!

11.1.1 A tartály (2) ürítése (3. ábra)

FIGYELMEZTETÉS

Használat előtt és után ürítse ki és tisztítsa meg a terméket, hogy elkerülje a tűzveszélyes anyagok termékben történő felhalmozódását.

1. Távolítsa el a tartályfedelelet (5) a tartályról (2) a 8.1 című fejezetben leírtak szerint.
2. Ürítse ki a tartályt (2).

11.1.2 A habszivacs szűrő (15) tisztítása (6. ábra)

Tisztítsa meg a habszivacs szűrőt (15), ha a szívóteljesítmény csökken.

Megjegyzés:

Mielőtt visszahelyezi a szűrőt, győződjön meg róla, hogy az száraz.

1. Távolítsa el az összes fűvókát (12/13), szívócsövet (11) és a szívótömlőt (9) a tartóból (5a).

2. Vegye le a tartályfedelelet (5) a 8.1 fejezetben leírtak szerint.
3. Fordítsa meg a tartályfedelelet (5).
4. Húzza le a habszivacs szűrőt (15) a szűrőkosárról (8).
5. Távolítsa el a port a habszivacs szűrőről (15), rázásal vagy szükség esetén mosással.
6. Hagyja a habszivacs szűrőt (15) megszáradni a levegőn, mielőtt újra felhelyezi és újra használja.
7. Illesse vissza a habszivacs szűrőt (15) a szűrőkosárba (8).
8. Zárja le a tartályt (2) a tartályfedéllel (5).

11.2 Karbantartás

1. Minden használat előtt ellenőrizze a termék nyilvánvaló hiányosságait, pl. a laza, kopott vagy sérült alkatrészeket.
2. Ellenőrizze a burkolatok és biztonsági berendezések épségét és helyes elhelyezkedését. Adott esetben cserélje ki őket.

11.2.1 A habszivacs szűrő (15) és a papír szűrőzsák (14) cseréje (5, 6. ábra)

1. Vegye ki az összes fúvókát (12/13) és szívócsövet (11) a tartóból (5a).
2. Vegye le a tartályfedelelet (5) a 8.1 fejezetben leírtak szerint.
3. Fordítsa meg a tartályfedelelet (5).
4. Húzza le a habszivacs szűrőt (15) a szűrőkosárról (8), vagy vegye le a papír szűrőzsákot (14) a rúdról (4a).
5. Helyezze fel a habszivacs szűrőt (15) a szűrőkosárra (8) 8.3.2 fejezetben leírtak szerint.
6. A papír szűrőzsák (14) cseréjéhez járjon el 8.3.1 alatt leírtak szerint.
7. Zárja vissza a tartályt (2) a tartályfedéllel (5).

13 Hibaelhárítás

A következő táblázat bemutatja a hibák tüneteit, és ismerteti azok elhárításának módját arra az esetre, ha az Ön által vásárolt termék nem működne megfelelően. Ha a problémát ezzel nem sikerül beazonosítani és orvosolni, forduljon az illetékes szervizhez.

Üzemzavar	Lehetséges ok	Megoldás
A termék nem jár.	A termék ki van kapcsolva. Ki van kapcsolva a be-/kikapcsoló.	Kapcsolja be a terméket a be-/kikapcsolóval.
	Megsérült a hálózati csatlakozóvezeték.	Kapcsolja ki a terméket, és válassza le a hálózatról. Ellenőrizze, hogy nem sérült-e a hálózati csatlakozóvezeték. Szükség esetén cseréltesse le a hálózati csatlakozóvezetékét arra illetékes szakemberrel.
	A be-/kikapcsoló hibás.	Forduljon szerviz ügyfélszolgálatunkhoz.
	Meghibásodott a motor.	
	Hibás a feszültségellátás.	Ellenőrizze a villamos berendezést, hogy az adatai megegyeznek-e a típustáblán feltüntetett értékekkel.

12 Tárolás és szállítás

FIGYELMEZTETÉS

Sérülésveszély és égési sérülések veszélye!

A termék váratlanul beindulhat, ami sérülést okozhat.

- Tisztítási és karbantartási munkálatok előtt mindig kapcsolja ki a motort.
- Hagyja kihűlni a motort.
- Húzza ki a hálózati csatlakozót.

- Teljesen ürítse ki a terméket.
- Tisztítsa meg a terméket, és vizsgálja meg, hogy nem sérült-e.

12.1 Tárolás

A terméket és annak tartozékait sötét, száraz és fagymentes, valamint gyermekek számára hozzáférhetetlen helyen tárolja.

Az optimális tárolási hőmérséklet 5 °C és 30 °C között van.

A terméket az eredeti csomagolásban tárolja.

Letakarással védje a terméket a portól és a nedvességtől. A kezelési útmutatót a termék mellett tárolja.

12.2 Szállítás

1. Szállításához válassza le a terméket a villamos hálózatról, és tegye egy másik, arra szolgáló helyre.
2. A terméket csak az erre szolgáló fogantyúnál fogva szabad emelni vagy szállítani.
3. Emelje meg a terméket a lépcsőkön vagy akadályokon történő szállításhoz.
4. Hogy megakadályozza a károsodásokat és a sérüléseket, a készüléket szállítás közben biztosítsa a járműben felborulás és elcsúszás ellen.

Üzemzavar	Lehetséges ok	Megoldás
A termék szaggatottan működik.	Belső érintkezési hiba.	Forduljon szerviz ügyfélszolgálatunkhoz.
	A be-/kikapcsoló hibás.	
	A tartály nincs lezárva.	Zárja le a tartályt.
	A tartály megtelt.	Üritse ki a tartályt.
	A levegő útja elzáródott.	Ellenőrizze a következő részek dugulását, és szüntesse meg a dugulásokat: <ul style="list-style-type: none"> • Tartály • Szívótömlő • Szívócső
	Eltömődött a habszivacs szűrő.	Tisztítsa meg a habszivacs szűrőt.
A szívóteljesítmény a habszivacs szűrő tisztítása után is csökken.	Károsodott a habszivacs szűrő.	Cserélje ki a habszivacs szűrőt.
A termék túlmelegedett.	Eltömődött a habszivacs szűrő.	Tisztítsa meg a habszivacs szűrőt.
	A papír szűrőzsák tele van.	Cserélje ki a papír szűrőzsákokat.
Por távozik a termékből.	A tartályfedél nem megfelelően lett felszerelve.	Szerelje fel helyesen a tartályfedelet.
A beszívott anyagot a gép a tartály fedelénél újra kifújja.	A habszivacs szűrő sérült.	Cserélje ki a habszivacs szűrőt.
	Nincs rendelkezésre álló szűrő.	Helyezzen be egy szűrőt.

14 Ártalmatlanítás és újrahasznosítás

A csomagolásra vonatkozó megjegyzések



A csomagolóanyagok újrahasznosíthatók. Kérjük, ártalmatlanítsa a csomagolásokat környezetbarát módon.

Az elektromos és elektronikus berendezések ártalmatlanítására vonatkozó tudnivalók



A leselejtezett elektromos és elektronikai berendezések nem minősülnek kommunális hulladéknak, hanem szelektíven gyűjtendőek, illetve le kell adni őket ártalmatlanításra!

- A leselejtezett akkumulátorokat, melyek nincsenek rögzített módon telepítve a készülékbe, leadás előtt roncsolásmentesen el kell távolítani! Ezek ártalmatlanítását az akkumulátorok hulladékkezelésére vonatkozó törvény szabályozza.
- Az elektromos és elektronikai berendezések tulajdonosát, illetve használatját törvény kötelezi a berendezések leadására az élettartamuk lejártával.
- A végfelhasználó saját maga viseli a felelősséget adatainak törléséért az ártalmatlanítandó készülékekről!
- Az áthúzott kuka ikonja arra utal, hogy a leselejtezett elektromos és elektronikai berendezések nem minősülnek kommunális hulladéknak, és külön kell őket ártalmatlanítani.
- A leselejtezett elektromos és elektronikai berendezéseket az alábbi átvevőhelyeken lehet díjmentesen leadni újrahasznosításra:
 - Önkormányzati hulladékszigetek és gyűjtőhelyek (kerületi, illetve települési hulladékudvarok)

– Az elektronikai berendezés vásárlásának helyszíne (telephellyel rendelkező vagy online forgalmazó), amennyiben a kereskedő kötelezhető a visszavételre, vagy önkéntesen vállalja azt.

– Készülékfajtanként legfeljebb három darab, 25 cm-t élhosszúságot meg nem haladó leselejtezett berendezést anélkül lehet térítésmentesen visszavinni a gyártónak, hogy előtte új készüléket vásárolt volna nála, illetve ugyanígy leadhatja őket az Ön közelében található illetékes gyűjtőhelyen is.

– A gyártók és forgalmazók további, kiegészítő visszavételi rendelkezéseiről az adott szolgáltató ügyfélszolgálatán tájékozódhat.

- Ha magánháztartásába kiszállítással rendelt új elektronikai berendezést a gyártótól, akkor végfelhasználóként a gyártótól kérheti a régi berendezés díjtalan elszállítását. Ennek érdekében vegye fel a kapcsolatot a gyártó ügyfélszolgálatával.
- A fentebb közöltek csak azokra a berendezésekre vonatkoznak, melyeket az Európai Unióban telepítettek és értékesítettek, és így a 2012/19/EU európai irányelv hatálya alá tartoznak. Az Európai Unió kívüli országban a fentiekől eltérő rendelkezések vonatkozhatnak a leselejtezett elektromos és elektronikai berendezések ártalmatlanítására.

15 EU megfeleléségi nyilatkozat

Az eredeti megfeleléségi nyilatkozat fordítása

Gyártó:

Scheppach GmbH
Günzburger Straße 69
D-89335 Ichenhausen

Saját kizárólagos felelősségünkre kijelentjük, hogy az itt ismertetett termék megfelel az érvényes irányelveknek és szabványoknak.

Márka: **SCHEPPACH**
Termék **ELEKTROMOS NEDVES/SZÁRAZ**
megnevezése: **PORSZÍVÓ- VC16**
Cikksz. **5907744901**

EU-irányelvek:

2014/30/EU, 2014/35/EU, 2011/65/EU*

* A nyilatkozat fent megnevezett tárgya teljesíti az Európai Parlament és Tanács 2011. június 8-i, egyes veszélyes anyagok elektromos és elektronikus berendezésekben való alkalmazásának korlátozásáról szóló 2011/65/EU irányelvnek előírásait.

Alkalmazott szabványok:

EN 60335-1:2012+A11:2014+A13:2017+A1:2019+A14:2019+A2:2019+A15:2021+A16:2023;
EN IEC 60335-2-2:2023+A11:2023;
EN 62233:2008; EN 61000-3-3:2013+A1:2019+A2:2021;
EN IEC 61000-3-2:2019+A1:2021;
EN IEC 55014-1:2021;
EN IEC 55014-2:2021;

A dokumentáció felelőse:

Dawid Hudzik
Günzburger Str. 69
D-89335 Ichenhausen
Ichenhausen, 02.12.2025



Simon Schünk

Division Manager Product Center



Andreas Pecher

Head of Project Management

Spis treści

1	Wprowadzenie	95
2	Opis produktu (rys. 1-10)	95
3	Zakres dostawy (rys. 2)	95
4	Użytkowanie zgodne z przeznaczeniem	96
5	Wskazówki dotyczące bezpieczeństwa	96
6	Dane techniczne	97
7	Rozpakowanie	97
8	Montaż	98
9	Obsługa	99
10	Wskazówki dotyczące pracy	99
11	Czyszczenie i konserwacja	100
12	Przechowywanie i transport	101
13	Pomoc dotycząca usterek	101
14	Utylizacja i ponowne wykorzystanie	102
15	Deklaracja zgodności UE	103
16	Rysunek eksplozji	219

Objaśnienie symboli na produkcie

Zastosowanie symboli w niniejszym podręczniku ma za zadanie zwrócić uwagę na możliwe ryzyka. Symbole bezpieczeństwa i ich objaśnienia muszą być dokładnie zrozumiane. Same ostrzeżenia nie powodują usunięcia ryzyka i nie mogą zastąpić prawidłowych środków ochrony przed wypadkami.

	Przed uruchomieniem należy przeczytać niniejszą instrukcję eksploatacji i przestrzegać wskazówek dotyczących bezpieczeństwa!
	Produkt jest zgodny z obowiązującymi europejskimi dyrektywami.
	Produkt jest zgodny z obowiązującymi serbskimi dyrektywami.

1 Wprowadzenie

Producent:

Scheppach GmbH
Günzburger Straße 69
D-89335 Ichenhausen

Szanowny Kliencie

Życzymy dużo satysfakcji i powodzenia podczas pracy z nowym produktem.

Wskazówka:

Zgodnie z obowiązującą ustawą o odpowiedzialności cywilnej za produkt, producent nie odpowiada za szkody powstałe przy tym produkcie lub przez ten produkt w przypadku:

- Nieprawidłowej obróbki
- Nieprzestrzeżenie instrukcji eksploatacji
- Napraw przeprowadzanych przez osoby trzecie, nieautoryzowanych specjalistów
- montażu i wymiany na nieoryginalne części zamienne

- zastosowania niezgodnego z przeznaczeniem
- awarii instalacji elektrycznej w przypadku nieprzestrzegania krajowych przepisów elektrycznych oraz postanowień VDE.

Przestrzegać:

Instrukcja obsługi jest częścią niniejszego produktu.

Zawiera ona ważne wskazówki dotyczące bezpieczeństwa, fachowej i ekonomicznej pracy z niniejszym produktem, sposobu unikania zagrożeń, oszczędności kosztów napraw, redukcji czasów przestoju i zwiększenia niezawodności i żywotności produktu. Dodatkowo oprócz zasad bezpieczeństwa zawartych w niniejszej instrukcji obsługi należy przestrzegać przepisów danego kraju obowiązujących dla eksploatacji produktu.

Przed użyciem produktu zapoznać się ze wszystkimi wskazówkami dotyczącymi obsługi i bezpieczeństwa. Eksploatować produkt tylko zgodnie z opisem i dla podanych obszarów zastosowania. Instrukcję obsługi należy przechowywać w bezpiecznym miejscu, a w przypadku przekazywania produktu osobom trzecim należy przekazać wszystkie dokumenty.

2 Opis produktu (rys. 1-10)

1. Uchwyt nośny
2. Zbiornik
- 2a. Blokady
- 2b. Otwory montażowe
3. Rolki
4. Przyłącze ssące
- 4a. Pręt
5. Pokrywa zbiornika
- 5a. Uchwyt
6. Włącznik/wyłącznik
7. Przyłącze nadmuchowe
8. Kosz filtracyjny
- 8a. Pływakowy zawór bezpieczeństwa
9. Wąż ssący
- 9a. Złącze węża
10. Rękojeść
11. Rura ssąca
12. Dysza podłogowa
13. Dysza do fug
14. Worek z filtrem papierowym
- 14a. Pierścień uszczelniający
15. Filtr piankowy

3 Zakres dostawy (rys. 2)

Poz.	Liczba	Oznaczenie
3.	4 x	Rolki
9.	1 x	Wąż ssący
11.	3 x	Rura ssąca
12.	1 x	Dysza podłogowa
13.	1 x	Dysza do fug
14.	1 x	Worek z filtrem papierowym
15.	1 x	Filtr piankowy
	1 x	Elektryczny odkurzacz do pracy na mokro / sucho
	1 x	Instrukcja eksploatacji

4 Użytkowanie zgodne z przeznaczeniem

Odkurzacz do pracy na mokro / sucho jest przystosowany do odkurzania na mokro i sucho przy zastosowaniu odpowiedniego filtra. Produkt nie jest przeznaczony do zasysania materiałów palnych, wybuchowych lub zagrażających zdrowiu.

Produkt wolno użytkować wyłącznie zgodnie z jego przeznaczeniem. Każde inne użycie wykraczające poza to jest niezgodne z przeznaczeniem. Za wynikające z tego szkody i obrażenia wszelkiego rodzaju odpowiada użytkownik, a nie producent.

Do zgodnego z przeznaczeniem wykorzystywania zalicza się również przestrzeganie wskazówek dotyczących bezpieczeństwa, a także instrukcji montażu i wskazówek dot. eksploatacji, zawartych w instrukcji obsługi.

Osoby używające i konserwujące produkt muszą dobrze znać jej działanie oraz zostać poinformowane o ewentualnych zagrożeniach.

Samowolne modyfikacje produktu wykluczają odpowiedzialność producenta za spowodowane tym szkody.

Produktu wolno użytkować wyłącznie z oryginalnymi częściami i oryginalnym wyposażeniem producenta.

Przestrzegać przepisów producenta dotyczących bezpieczeństwa, pracy i konserwacji oraz wymiarów podanych w rozdziale Dane techniczne.

Należy pamiętać, że zgodnie z przeznaczeniem nasze produkty nie zostały skonstruowane do użytku komercyjnego, rzemieślniczego lub przemysłowego. Nie ponosimy odpowiedzialności w przypadku, gdy produkt jest stosowany w zakładach komercyjnych, rzemieślniczych i przemysłowych oraz do podobnych działań.

Objaśnienie słów sygnałowych w instrukcji eksploatacji

ZAGROŻENIE

Słowo sygnalizacyjne oznaczające sytuację bezpośredniego niebezpieczeństwa, która, jeśli jej się nie uniknie, spowoduje śmierć lub poważne obrażenia ciała.

OSTRZEŻENIE

Słowo sygnalizacyjne oznaczające sytuację potencjalnego niebezpieczeństwa, która, jeśli jej się nie uniknie, może spowodować śmierć lub poważne obrażenia ciała.

OSTROŻNIE

Słowo sygnalizacyjne oznaczające sytuację potencjalnego niebezpieczeństwa, która, jeśli jej się nie uniknie, może spowodować niewielkie lub umiarkowane obrażenia ciała.

UWAGA

Słowo sygnalizacyjne oznaczające sytuację potencjalnego niebezpieczeństwa, która, jeśli jej się nie uniknie, może spowodować uszkodzenie produktu lub własności/posiadanego mienia.

5 Wskazówki dotyczące bezpieczeństwa

Ogólne wskazówki dotyczące bezpieczeństwa dla elektronarzędzi

OSTRZEŻENIE

Należy przeczytać wszystkie wskazówki dotyczące bezpieczeństwa i instrukcje oraz przestudiować wszystkie ilustracje i parametry techniczne dostarczone wraz z niniejszym narzędziem elektrycznym.

Nieprzestrzeganie poniższych wskazówek bezpieczeństwa i instrukcji może doprowadzić do porażenia prądem, pożaru i/lub poważnych obrażeń.

Przechowywać na przyszłość wszystkie wskazówki dotyczące bezpieczeństwa i instrukcje.

Używany we wskazówkach dotyczące bezpieczeństwa termin „narzędzie elektryczne” odnosi się do elektronarzędzi zasilanych z sieci (z przewodem sieciowym) lub do narzędzi elektrycznych zasilanych za pomocą akumulatora (bez przewodu sieciowego).

5.1 Ogólne wskazówki dotyczące bezpieczeństwa

- Dzieciom, osobom o ograniczonych zdolnościach fizycznych, sensorycznych lub umysłowych, bądź osobom niedysponującym dostatecznym doświadczeniem i wiedzą lub takim, które nie zapoznały się z instrukcją obsługi danej maszyny zabrania się użytkowania maszyny, przy czym lokalne przepisy mogą również określać wiek użytkownika.
- Dzieci nie powinny bawić się produktem.
- Czyszczenie i konserwacja nie może być przeprowadzana przez dzieci.

UWAGA

Podczas użytkowania urządzeń elektrycznych należy przestrzegać następujących środków bezpieczeństwa, zabezpieczających przed porażeniem prądem elektrycznym, zagrożeniem obrażeniami i pożarem:

5.2 Poniższe zasady pozwalają uniknąć wypadków i obrażeń

- Nigdy nie pozostawiać działającego produktu na stanowisku pracy bez nadzoru.
- Produktem nie wolno odkurzać ludzi ani zwierząt.
- Podczas pracy nie wolno kierować produktu ani dysz w stronę siebie ani innych osób, a w szczególności w stronę oczu i uszu. Istnieje niebezpieczeństwo odniesienia obrażeń.

- Nie wolno odkurzać gorących, żarzących się, łatwopalnych, wybuchowych lub niebezpiecznych substancji. Należą do nich gorący popiół, benzyna, rozpuszczalniki, kwasy lub zasady. Istnieje niebezpieczeństwo pożaru i obrażeń.

- Należy regularnie sprawdzać produkt i akcesoria pod kątem uszkodzeń. Nie używać uszkodzonego produktu lub wyposażenia.

5.3 Poniższe zasady pozwalają uniknąć wypadków i obrażeń w wyniku porażenia prądem elektrycznym

- Wyłączyć produkt, gdy:
 - produkt nie jest używany, jest transportowany lub jest pozostawiony bez nadzoru.
 - produkt jest poddawany kontroli, jest czyszczony lub usuwane są blokady.
 - Przeprowadzić czyszczenie, konserwację lub wymianę akcesoriów.
 - po zetknięciu się z ciałami obcymi lub przy nietypowych drganiach.
- Nie zanurzać produktu w wodzie i nie używać go w wilgotnym środowisku.
- W celu czyszczenia nie zanurzać produktu w wodzie lub innych cieczach.
- Nie należy chwycić produktu mokrymi lub wilgotnymi rękami!

5.4 Poniższe zasady pozwalają uniknąć uszkodzeń produktu i ewentualnie wynikających z nich szkód na osobach

- Upewnić się, że produkt jest prawidłowo zmontowany, a filtry znajdują się we właściwej pozycji.
- Nie wolno pracować bez filtrów. Może to spowodować uszkodzenie produktu.
- Należy używać wyłącznie oryginalnych części zamiennych i akcesoriów (patrz „Części zamienne/akcesoria”) dostarczonych i zalecanych przez nasz punkt serwisowy. Stosowanie części innych producentów prowadzi do natychmiastowej utraty prawa do roszczeń z tytułu gwarancji.
- Naprawy należy zlecać wyłącznie naszym autoryzowanym punktom serwisowym.
- Należy postępować zgodnie ze wskazówkami dotyczącymi czyszczenia i konserwacji produktu.
- Produkt przechowywać w suchym miejscu i poza zasięgiem dzieci.

Ryzyka szczątkowe

Produkt został skonstruowany zgodnie z najnowszym stanem techniki i uznanymi zasadami bezpieczeństwa technicznego. Jednak podczas pracy mogą się pojawić poszczególne ryzyka szczątkowe.

- Zagrożenie zdrowia spowodowane prądem w przypadku stosowania nieprawidłowych elektrycznych przewodów przyłączeniowych.

- Ponadto, pomimo wszelkich podjętych kroków, mogą się pojawić ukryte ryzyka szczątkowe.
- Ryzyka szczątkowe można zminimalizować przestrzegając rozdziału „Wskazówki bezpieczeństwa” oraz „Użytkowanie zgodne z przeznaczeniem”, jak i całej instrukcji obsługi.
- Nie dopuszczać do niezamierzonego uruchomienia produktu.
- Nie zbliżać rąk do obszaru roboczego, gdy produkt jest uruchomiony.
- Przestrzegać zalecanych wskazówek konserwacji i bezpieczeństwa, zawartych w instrukcji obsługi.

OSTRZEŻENIE

Niniejsze elektronarzędzie wytwarza podczas pracy pole elektromagnetyczne. Pole to może w pewnych okolicznościach wpływać negatywnie na aktywne lub pasywne implanty medyczne. W celu zmniejszenia ryzyka poważnych lub śmiertelnych obrażeń, osobom z implantami medycznymi przed użyciem narzędzia elektrycznego zalecamy konsultację z lekarzem i producentem.

6 Dane techniczne

Napięcie znamionowe	220-240 V~/50/60 Hz
Moc znamionowa	1200 W
Klasa ochrony	II
Stopień ochrony	IPX4
Długi przewód przyłączeniowy do sieci	3 m
Pojemność zbiornika	ok. 16 l
Ciśnienie ssania	20 kPa
Maks. moc ssania	30 l/s
Długość węża	ok. 1,8 m
Waga	ok. 4 kg

Zmiany techniczne zastrzeżone!

7 Rozpakowanie

OSTRZEŻENIE

Produkt i materiały opakowaniowe nie mogą służyć jako zabawka dla dzieci!

Dzieciom nie wolno bawić się workami z tworzywa sztucznego, foliami i drobnymi elementami! Istnieje niebezpieczeństwo połknięcia i uduszenia!

- Otworzyć opakowanie i wyjąć ostrożnie produkt.
- Usunąć materiał opakowaniowy oraz zabezpieczenia opakowania/transportowe (jeśli występują).
- Sprawdzić, czy zakres dostawy jest kompletny.
- Sprawdzić produkt i elementy wyposażenia pod kątem uszkodzeń w trakcie transportu. Wszelkie szkody zgłosić niezwłocznie firmie przewozowej, która dostarczyła produkt. Późniejsze reklamacje nie będą uznawane.
- W miarę możliwości zachować opakowanie do zakończenia okresu gwarancyjnego.

- Przed zastosowaniem produktu zapoznać się z nim na podstawie instrukcji obsługi.
- W przypadku akcesoriów i części zużywalnych i zamiennych stosować wyłącznie oryginalne części. Części zamienne można nabyć u swojego dystrybutora.
- Przy zamówieniach podawać nasze numery artykułów oraz typ i rok produkcji produktu.

8 Montaż

OSTRZEŻENIE

Niebezpieczeństwo odniesienia obrażeń!

Wtyczkę sieciową należy wkładać do gniazda dopiero wtedy, gdy produkt jest gotowy do użycia.

- Umieścić produkt na płaskiej, równej powierzchni.

8.1 Mocowanie i zdejmowanie pokrywy zbiornika (5) (rys. 3)

Zdejmowanie pokrywy zbiornika:

1. Zwolnić blokady (2a).
2. Podnieść pokrywę zbiornika (5) ze zbiornika (2).

Mocowanie pokrywy zbiornika:

1. Umieścić pokrywę zbiornika (5) na zbiorniku (2).
2. Zabezpieczyć pokrywę zbiornika (5) za pomocą blokad (2a).
Upewnić się, że blokady (2a) są osadzone we wgłębieniach na pokrywie zbiornika (5).

8.2 Montaż rolek (3) (rys. 4)

1. Zdjąć pokrywę zbiornika (5) w sposób opisany w punkcie 8.1.
2. Umieścić zbiornik (2) na twardej powierzchni spodem do góry.
3. Włożyć rolki (3) do otworów montażowych (2b) znajdujących się na zbiorniku (2).
4. Lekko wcisnąć rolki (3) w otwory montażowe (2b).
5. Odwrócić zbiornik (2) i umieścić go na rolkach (3).

8.3 Filtry i worki filtracyjne (rys. 1)

W zakresie dostawy produktu znajdują się następujące filtry i worki filtracyjne:

Worek z filtrem papierowym (14)

- Odkurzanie na sucho

Filtr piankowy (15)

- Ssanie na mokro

Wskazówka:

1. Aby zamontować/zdemontować filtry i worki filtracyjne, należy zdjąć pokrywę zbiornika (5) w sposób opisany w punkcie 8.1.
2. Pokrywę zbiornika (5) należy zawsze odkładać do góry nogami.
3. Po zamontowaniu/zdemontowaniużądanego filtra lub worka filtracyjnego założyć pokrywę zbiornika (5) na zbiornik (2).

8.3.1 Montaż/demontaż worka z filtrem papierowym (14) (rys. 5)

Demontaż:

1. Zdjąć worek z filtrem papierowym (14) z pręta (4a) na przyłączy ssącym (4).

Montaż:

1. Umieścić worek z filtrem papierowym (14) wewnątrz zbiornika (2) na pręcie (4a) przyłącza ssącego (4).
2. Sprawdzić, czy worek z filtrem papierowym (14) jest prawidłowo zainstalowany i czy pierścień uszczelniający (14a) całkowicie obejmuje pręt (4a) na przyłączy ssącym (4).

8.3.2 Montaż/demontaż filtra piankowego (15) (rys. 6)

Demontaż:

1. Zdjąć filtr piankowy (15) z kosza filtra (8).

Montaż:

1. Naciągnąć filtr piankowy (15) na kosz filtra (8).
2. Sprawdzić, czy filtr piankowy (15) jest prawidłowo zamontowany i całkowicie otacza kosz filtra (8).

8.4 Podłączanie węża ssącego (9)

8.4.1 Funkcja ssania (rys. 7)

1. Wcisnąć złącze węża (9a) do końca w przyłączy ssące (4).
2. Obracać złącze węża (9a) w kierunku zgodnym z ruchem wskazówek zegara aż do całkowitego zatrzaśnięcia.
3. Sprawdzić, czy wąż ssący (9) jest prawidłowo zamontowany, pociągając lekko za złącze węża (9a).

8.4.2 Funkcja nadmuchu (rys. 8)

1. Wcisnąć złącze węża (9a) do końca w przyłączy nadmuchowe (7).
2. Obracać złącze węża (9a) w kierunku zgodnym z ruchem wskazówek zegara aż do całkowitego zatrzaśnięcia.
3. Sprawdzić, czy wąż ssący (9) jest prawidłowo zamontowany, pociągając lekko za złącze węża (9a).

8.5 Odłączanie węża ssącego (9) (rys. 6, 7)

Odłączanie węża ssącego (9) od przyłącza ssącego (4) lub przyłącza nadmuchowego (7):

1. Obrócić złącze węża (9a) w kierunku przeciwnym do ruchu wskazówek zegara.
2. Wyciągnąć złącze węża (9a) z przyłącza ssącego (4) lub przyłącza nadmuchowego (7).

8.6 Przechowywanie dysz (12/13), węża ssącego (9) i rur ssących (11) (rys. 3)

1. Dysze (13/14), wąż ssący (9) i rury ssące (11) można przechowywać w uchwytach (5a) na pokrywie zbiornika (5).
2. Kabel można przechowywać w uchwycie na przyłączy nadmuchowym (7).

8.7 Zakładanie rur ssących (11) (rys. 9)

1. Zamocować rurę ssącą (11) do rękojęści (10).
Podłączyć przewody ssące (11) na żądaną długość.

8.8 Stosowanie różnych dysz (12/13) (rys. 8)

Dysza podłogowa (12):

- Do odkurzania ciał stałych i cieczy na średnich i dużych powierzchniach, dywanach lub matach podłogowych.
- Dysza podłogowa (12) może być zamocowana i używana bezpośrednio na rękojęści (10) lub na rurze ssącej (11).
- W razie potrzeby można jej również używać bez klinów przedłużających.

Dysza do fug (13):

- Do odkurzania ciał stałych i cieczy w szczelinach, narożnikach, grzejnikach i trudno dostępnych miejscach.
- Dysza do fug (13) może być zamocowana i używana bezpośrednio na rękojęści (10) lub na rurze ssącej (11).

8.8.1 Nakładanie dyszy (rys. 8)

1. Założyć odpowiednią dyszę (12/13) na rękojęść (10) lub rurę ssącą (11).
2. Zdjąć dyszę (12/13), wyciągając ją do przodu z rękojęści (10) lub rury ssącej (11).

9 Obsługa

Funkcje części obsługowych zostały podane w poniższych opisach.

UWAGA

Przed uruchomieniem produkt należy całkowicie zmontować!

⚠ OSTRZEŻENIE

Niebezpieczeństwo odniesienia obrażeń!

Wtyczkę sieciową należy wkładać do gniazda dopiero wtedy, gdy produkt jest gotowy do użycia.

9.1 Włączanie/wyłączanie produktu (rys. 10)

UWAGA

Nie używać bez filtra!

Włączanie

1. Włożyć wtyczkę sieciową do gniazda sieciowego z odpowiednim bezpiecznikiem.
2. Włączyć produkt, ustawiając włącznik/wyłącznik (6) na pozycję I.

Wyłączanie

1. Wyłączyć produkt, ustawiając włącznik/wyłącznik (6) na pozycję 0.

10 Wskazówki dotyczące pracy

10.1 Funkcja ssania

⚠ OSTRZEŻENIE

Zabrania się zasysania żarzącego się popiołu i łatwopalnych, niebezpiecznych substancji. Istnieje niebezpieczeństwo odniesienia obrażeń!

UWAGA

Drobny pył, na przykład z cementu, sadzy i gipsu, jest zbyt drobny, aby go zassać. Istnieje ryzyko przedostania się go do silnika i jego uszkodzenia.

UWAGA

Nie używać bez filtra!

- Umieść produkt na płaskiej, równej powierzchni.
 - Nie wolno odkurzać gorących, żarzących się, łatwopalnych, wybuchowych lub niebezpiecznych substancji. Należą do nich gorący popiół, benzyna, rozpuszczalniki, kwasy lub zasady. Istnieje niebezpieczeństwo pożaru i obrażeń.
 - W razie nagrzania się, należy natychmiast wyłączyć produkt i odłączyć wtyczkę sieciową. Pozostawić produkt do ostygnięcia na zewnątrz pod nadzorem.
 - Podczas przerw w pracy można włożyć rurę ssącą do uchwytu na pokrywie zbiornika.
 - Zbiornik należy napełniać nie więcej niż do połowy, tak aby pływakowy zawór bezpieczeństwa (8a) zawsze pozostawał wolny.
1. Podłączyć złącze węża (9a) do przyłącza ssącego (4) (patrz 8.4.1).
 2. Włączyć produkt (patrz 9.1)

10.1.1 Odkurzanie na sucho (rys. 1, 2, 9)

Wskazówka:

Nie używać mokrego lub wilgotnego produktu do odkurzania na sucho!

1. Włożyć worek z filtrem papierowym (14) do zbiornika (2) (patrz 8.3.1).
2. Założyć filtr piankowy (15) (patrz 8.3.2).
3. Podłączyć złącze węża (9a) do przyłącza ssącego (4) (patrz 8.4).
4. Podłączyć rury ssące (11) do uchwytu (10) (patrz 8.7).
Odkurzanie podłogi:
Podłączyć rury ssące (11) oraz jedną z dysz (12/13).
Odkurzanie na wysokości stołu lub w ograniczonej przestrzeni: Nie podłączać rury ssącej (11) i jednej z dysz (12/13).
5. Przytrzymać mocno uchwyt (10) węża ssącego (9).
6. Włączyć produkt (patrz 9.1).
7. Odkurzyć obszar przeznaczony do sprzątania.
8. Wyłączyć produkt (patrz 9.1).

10.1.2 Odkurzanie na mokro (rys. 6)

Wskazówka:

Pływak zintegrowany z koszem filtra zapewnia automatyczne zamknięcie kanału ssącego, gdy tylko zbiornik osiągnie maksymalną pojemność. W takim przypadku produkt musi zostać wyłączony, a zbiornik opróżniony przed kontynuowaniem pracy.

- Opróżnić zbiornik (2) przed odkurzaniem na mokro (patrz 11.1.1).
 - Zbiornik (2) nie nadaje się do przechowywania płynów. Opróżnić zbiornik (2) po odkurzeniu na mokro (patrz 11.1.1).
1. Wyjąć worek z filtrem papierowym (14) ze zbiornika (2) (patrz 8.3.1).

2. Założyć filtr piankowy (15) (patrz 8.3.2).
3. Podłączyć złącze węża (9a) do przyłącza ssania (4) (patrz 8.4.1).
4. Podłączyć rury ssące (11) do rękojeści (10) (patrz 8.7).

Odkurzanie podłogi:

Podłączyć rury ssące (11) oraz jedną z dysz (12/13).

Odkurzanie na wysokości stołu lub w ograniczonej przestrzeni:

Nie podłączać rury ssącej (11) i jednej z dysz (12/13).

5. Przytrzymać mocno uchwyt (10) węża ssącego (9).
6. Włączyć produkt (patrz 9.1).
7. Odkurzyć obszar przeznaczony do sprzątania.
8. Wyłączyć produkt (patrz 9.1).
9. Wyczyścić produkt (patrz 11.1).

10.2 Funkcja nadmuchu

⚠ OSTRZEŻENIE

Niebezpieczeństwo odniesienia obrażeń!

Skierowanie strumienia powietrza na ludzi, zwierzęta lub przedmioty może spowodować obrażenia i uszkodzenia.

- Skierować strumień powietrza z dala od siebie.
- Nigdy nie należy kierować strumienia powietrza na inne osoby, zwierzęta lub przedmioty.
- Nie należy zdmuchiwać ciężkich przedmiotów, takich jak kamienie lub gałęzie.

1. Włożyć worek z filtrem papierowym (14) do zbiornika (2) (patrz 8.3.1).
2. Założyć filtr piankowy (15) (patrz 8.3.2).
3. Podłączyć złącze węża (9a) do przyłącza nadmuchowego (7) (patrz 8.4.2).
Podłączyć dyszę (12/13) zgodnie z wymaganiami (patrz 8.8.1).
4. Przytrzymać mocno uchwyt (10) węża ssącego (9).
5. Włączyć produkt (patrz 9.1).
6. Przedmuchać powierzchnię lub przedmioty.
7. Wyłączyć produkt (patrz 9.1).
8. Podłączyć wąż ssący (9) do przyłącza ssącego (4) (patrz 8.4.1).

11 Czyszczenie i konserwacja

⚠ OSTRZEŻENIE

Prace naprawcze i konserwacyjne, które nie są opisane w niniejszej instrukcji eksploatacji, należy zlecać wyspecjalizowanemu warsztatowi. Stosować wyłącznie oryginalne części zamienne.

⚠ OSTRZEŻENIE

Nieprawidłowa konserwacja lub czyszczenie może spowodować obrażenia!

⚠ OSTRZEŻENIE

Podczas czyszczenia, napraw i konserwacji produkt może się niespodziewanie uruchomić, powodując obrażenia i oparzenia.

- Wyłączyć produkt.
- Wyciągnąć wtyczkę sieciową.
- Pozostawić produkt do schłodzenia.

11.1 Czyszczenie

1. W celu czyszczenia nie zanurzać produktu w wodzie lub innych cieczach.
2. Nie należy spryskiwać produktu wodą.
3. W miarę możliwości osłony, szczeliny wentylacyjne i obudowę silnika powinny być wolne od pyłu i zanieczyszczeń. Produkt czyścić czystą ściereczką lub przedmuchiwać sprężonym powietrzem pod niskim ciśnieniem. Zalecamy czyszczenie produktu bezpośrednio po każdym użyciu.
4. Otwory wentylacyjne muszą być zawsze drożne.
5. Nie używać detergentów ani rozpuszczalników; mogą one spowodować korozję plastikowych części produktu wykonanych. Zwracać uwagę, aby do wnętrza produktu nie dostała się woda.

* = opcjonalnie w zakresie dostawy!

11.1.1 Opróżnianie zbiornika (2) (rys. 3)

⚠ OSTRZEŻENIE

Produkt należy opróżniać i czyścić przed i po użyciu, aby zapobiec gromadzeniu się w nim materiałów mogących stwarzać zagrożenie pożarowe.

1. Zdjąć pokrywę zbiornika (5) ze zbiornika (2) w sposób opisany w punkcie 8.1.
2. Opróżnić zbiornik (2).

11.1.2 Czyszczenie filtra piankowego (15) (rys. 6)

Wyczyść filtr piankowy (15), jeśli moc ssania spadnie.

Wskazówka:

Przed ponownym zamontowaniem filtra upewnić się, że jest on suchy.

1. Wyjąć wszystkie dysze (12/13), rury ssące (11) i wąż ssący (9) z uchwytu (5a).

- Zdjąć pokrywę zbiornika (5) w sposób opisany w punkcie 8.1.
- Odwrócić pokrywę zbiornika (5).
- Wyjąć filtr piankowy (15) z kosza filtra (8).
- Usunąć pył z filtra piankowego (15), wytrzeć lub ewentualnie umyć.
- Przed ponownym założeniem i użyciem filtra piankowego (15) należy pozostawić go do wyschnięcia na powietrzu.
- Ponownie założyć filtr piankowy (15) na kosz filtra (8).
- Zamknąć zbiornik (2) pokrywą zbiornika (5).

11.2 Konserwacja

- Przed każdym użyciem produktu, skontrolować je pod kątem widocznych wad, przykładowo poluzowane, zużyte lub uszkodzone części.
- Sprawdzać osłony i urządzenia zabezpieczające pod kątem uszkodzeń i prawidłowego zamocowania. W razie potrzeby wymienić je.

11.2.1 Wymiana filtra piankowego (15) i worka z filtrem papierowym (14) (rys. 5, 6)

- Wyjąć wszystkie dysze (12/13) i rury ssące (11) z uchwytu (5a).
- Zdjąć pokrywę zbiornika (5) w sposób opisany w punkcie 8.1.
- Odwrócić pokrywę zbiornika (5).
- Wyjąć filtr piankowy (15) z kosza filtra (8) lub usunąć worek z filtrem papierowym (14) z pręta (4a).
- Założyć nowy filtr piankowy (15) na kosz filtra (8) zgodnie z opisem w 8.3.2.
- Aby wymienić worek z filtrem papierowym (14), należy postępować w sposób opisany w punkcie 8.3.1.
- Ponownie zamknąć zbiornik (2) pokrywą zbiornika (5).

12 Przechowywanie i transport

OSTRZEŻENIE

Niebezpieczeństwo odniesienia obrażeń i poparzenia!

Produkt może nieoczekiwanie się uruchomić i doprowadzić do obrażeń.

- Przed wszelkimi pracami związanymi z czyszczeniem i konserwacją silnik należy wyłączyć.
- Poczekać, aż silnik ostygnie.
- Wyciągnąć wtyczkę sieciową.

- Całkowicie opróżnić produkt.
- Wyczyścić i sprawdzić produkt pod kątem uszkodzeń.

12.1 Przechowywanie

Produkt i jego akcesoria należy przechowywać w ciemnym, suchym i zabezpieczonym przed mrozem miejscu, niedostępnym dla dzieci.

Optymalna temperatura przechowywania wynosi od 5°C do 30°C.

Produkt należy przechowywać w oryginalnym opakowaniu.

Przykryć produkt, by chronić je przed pyłem lub wilgocią. Przechowywać instrukcję obsługi produktu.

12.2 Transport

- Aby przenieść produkt, należy wyjąć wtyczkę z sieci prądowej i umieścić je w innym wyznaczonym miejscu.
- Produkt może być podnoszony lub transportowany wyłącznie przy użyciu uchwytu do przenoszenia.
- Podnieść produkt, aby przetransportować go po schodach lub przez przeszkody.
- W celu zapobiegania uszkodzeniom i obrażeniom, produkt należy zabezpieczyć przed przechyleniem i przesunięciem podczas transportu w pojazdach.

13 Pomoc dotycząca usterek

W poniższej tabeli podano oznaki błędów oraz opisano sposób stosowania środków zaradczych, gdy produkt nie pracuje prawidłowo. Jeżeli mimo to nie ma możliwości zlokalizowania i usunięcia problemu, należy zwrócić się do warsztatu serwisowego.

Usterka	Możliwa przyczyna	Środek zaradczy
Produkt nie pracuje.	Produkt wyłączony. Włącznik/wyłącznik wyłączony.	Włączyć produkt za pomocą włącznika/wyłącznika.
	Uszkodzony przewód przyłączeniowy do sieci.	Wyłączyć produkt i odłączyć go od sieci. Skontrolować przewód przyłączeniowy do sieci pod kątem uszkodzenia. W razie potrzeby zlecić wymianę przewodu przyłączeniowego do sieci autoryzowanemu specjalście.
	Uszkodzony włącznik/wyłącznik.	Proszę skontaktować się z naszym działem serwisowym.
	Uszkodzony silnik.	
	Nieprawidłowe zasilanie napięciem.	Skontrolować instalację elektryczną pod kątem zgodności z danymi na tabliczce znamionowej.

Usterka	Możliwa przyczyna	Środek zaradczy
Produkt pracuje z przerwami.	Wewnętrzny styk chwiejny.	Proszę skontaktować się z naszym działem serwisowym.
	Uszkodzony włącznik/wyłącznik.	
	Zbiornik nie jest zamknięty.	Zamknąć zbiornik.
	Zbiornik jest pełny.	Opróżnić zbiornik.
	Przepływ powietrza jest zablokowany.	Sprawdzić, czy poniższe części nie są zablokowane i usunąć blokady: <ul style="list-style-type: none"> • Zbiornik • Wąż ssący • Rura ssąca
	Filtr piankowy jest zatkany.	Wyczyścić filtr piankowy.
Moc ssania jest również zmniejszona po wyczyszczeniu filtra piankowego.	Filtr piankowy jest uszkodzony.	Wymienić filtr piankowy.
Produkt jest przegrzany.	Filtr piankowy jest zatkany.	Wyczyścić filtr piankowy.
	Worek z filtrem papierowym jest pełny.	Wymienić worek z filtrem papierowym.
Z produktu wydostaje się kurz.	Pokrywa zbiornika nie została prawidłowo zamontowana.	Prawidłowo zamontować pokrywę zbiornika.
Zassany materiał jest ponownie wydychany przy pokrywie zbiornika.	Filtr piankowy uszkodzony.	Wymienić filtr piankowy.
	Brak filtra.	Włożyć filtr.

14 Utylizacja i ponowne wykorzystanie

Wskazówki dotyczące opakowania



Materiały opakowaniowe nadają się do recyklingu. Opakowania należy utylizować w sposób przyjazny dla środowiska.

Wskazówki dotyczące utylizacji urządzeń elektrycznych i elektronicznych



Zużyte urządzenia elektryczne i elektroniczne nie wchodzą w skład odpadów domowych, lecz muszą być zbierane i usuwane oddzielnie!

- Zużyty sprzęt może mieć szkodliwy wpływ na środowisko i zdrowie ludzi z uwagi na potencjalną zawartość niebezpiecznych substancji, mieszanin oraz części składowych. Gospodarstwo domowe spełnia ważną rolę w przyczynianiu się do ponownego użycia i odzysku surowców wtórnych, w tym recyklingu zużytego sprzętu. Na tym etapie kształtuje się postawy, które wpływają na zachowanie wspólnego dobra jakim jest czyste środowisko naturalne.
- Stare baterie lub akumulatory, które nie są na stałe zainstalowane w starym urządzeniu, należy usunąć przed oddaniem go do serwisu nie powodując zniszczenia! Ich utylizacja jest regulowana ustawą o bateriach.
- Właściciele lub użytkownicy urządzeń elektrycznych i elektronicznych są prawnie zobowiązani do ich zwrotu po zakończeniu użytkowania.
- Użytkownik końcowy jest odpowiedzialny za usunięcie swoich danych osobowych ze starego urządzenia przeznaczonego do utylizacji!

- Symbol przekreślonego kosza na śmieci oznacza, że zużytego urządzenia elektrycznego i elektronicznego nie wolno wyrzucać razem z odpadami domowymi.
- Zużyte urządzenia elektryczne i elektroniczne można bezpłatnie oddawać w następujących miejscach:
 - Publiczne punkty utylizacji lub zbiórki odpadów (np. place przy budynkach komunalnych)
 - Punkty sprzedaży urządzeń elektrycznych (stacjonarne i internetowe), o ile dystrybutorzy są zobowiązani do ich odbioru lub oferują je dobrowolnie.
 - Do trzech sztuk urządzeń elektrycznych i elektronicznych każdego typu, o długości krawędzi nie większej niż 25 centymetrów, można bezpłatnie zwrócić do producenta bez konieczności wcześniejszego zakupu nowego urządzenia od producenta lub można je oddać do innego autoryzowanego punktu zbiórki w swojej okolicy.
 - W celu uzyskania informacji na temat dodatkowych warunków przyjmowania zwrotów przez producentów i dystrybutorów należy skontaktować się z odpowiednim działem obsługi klienta.
- W przypadku dostarczenia przez producenta nowego urządzenia elektrycznego do prywatnego gospodarstwa domowego, może ono zorganizować bezpłatną zbiórkę zużytych urządzeń elektrycznych i elektronicznych na wniosek użytkownika końcowego. W tym celu należy skontaktować się z działem obsługi klienta producenta.
- Niniejsze oświadczenia dotyczą wyłącznie urządzeń zainstalowanych i sprzedawanych w krajach Unii Europejskiej i podlegają Dyrektywie Europejskiej 2012/19/UE. W krajach spoza Unii Europejskiej mogą obowiązywać inne przepisy dotyczące utylizacji ZSEE.

15 Deklaracja zgodności UE

Tłumaczenie oryginalnej deklaracji zgodności

Producent:

Scheppach GmbH
Günzburger Straße 69
D-89335 Ichenhausen

Oświadczamy na własną odpowiedzialność, że opisany tutaj produkt jest zgodny z obowiązującymi dyrektywami i normami.

Marka: **SCHEPPACH**
Nazwa artykułu: **ELEKTRYCZNY ODKURZACZ DO PRACY NA MOKRO-SUCHO – VC16**
Nr art. **5907744901**

Dyrektywy UE:

2014/30/UE, 2014/35/UE, 2011/65/UE*

* Wymieniony powyżej przedmiot niniejszej deklaracji jest zgodny z wymogami dyrektywy 2011/65/UE Parlamentu Europejskiego i Rady z 8 czerwca 2011 r. w sprawie ograniczenia stosowania niektórych niebezpiecznych substancji w sprzęcie elektrycznym i elektronicznym.

Zastosowane normy:

EN 60335-1:2012+A11:2014+A13:2017+A1:2019+A14:2019+A2:2019+A15:2021+A16:2023;
EN IEC 60335-2-2:2023+A11:2023;
EN 62233:2008; EN 61000-3-3:2013+A1:2019+A2:2021;
EN IEC 61000-3-2:2019+A1:2021;
EN IEC 55014-1:2021;
EN IEC 55014-2:2021;

Pełnomocnik ds. dokumentacji:

Dawid Hudzik
Günzburger Str. 69
D-89335 Ichenhausen
Ichenhausen, 02.12.2025

Simon Schünk
Division Manager Product Center





Andreas Pecher
Head of Project Management

Popis sadržaja

1	Uvod.....	104
2	Opis proizvoda (sl. 1-10).....	104
3	Opseg isporuke (sl. 2).....	104
4	Namjenska uporaba.....	104
5	Sigurnosne napomene.....	105
6	Tehnički podatci.....	106
7	Raspakiranje.....	106
8	Montaža.....	106
9	Rukovanje.....	107
10	Napomene za rad.....	108
11	Čišćenje i održavanje.....	109
12	Skladištenje i transport.....	109
13	Otklanjanje neispravnosti.....	110
14	Zbrinjavanje i recikliranje.....	110
15	EU izjava o sukladnosti.....	111
16	Povećani crtež.....	219

Objašnjenje simbola na proizvodu

Svrha je simbola u ovom priručniku skrenuti vašu pozornost na moguće rizike. Sigurnosne simbole i objašnjenja uz njih valja pomno proučiti. Sama upozorenja ne otklanjaju rizike i ne mogu zamijeniti ispravne mjere za sprječavanje nesreća.

	Prije stavljanja u pogon pročitajte priručnik za uporabu i sigurnosne napomene i pridržavajte ih se!
	Proizvod udovoljava važećim europskim direktivama.
	Proizvod je u skladu sa važećim srpskim smernicama.

1 Uvod

Proizvođač:

Schepach GmbH

Günzburger Straße 69

D-89335 Ichenhausen

Poštovani kupče

Želimo vam mnogo zadovoljstva i uspjeha prilikom rada s novim proizvodom.

Napomena:

Prema važećem njemačkom Zakonu o odgovornosti za proizvode, proizvođač ovog proizvoda ne odgovara za štete koje nastanu na ovom proizvodu ili koje ovaj proizvod uzrokuje u slučaju:

- neispravnog rukovanja
- Nepridržavanje priručnika za uporabu
- popravaka koje obave drugi, neovlašteni stručnjaci
- montaže i zamjene neoriginalnih rezervnih dijelova
- nenamjenske uporabe

- kvarova električnog sustava zbog nepridržavanja nacionalnih propisa i odredaba.

Vodite računa o sjedećem:

Priručnik za uporabu sastavni je dio ovog proizvoda.

On sadržava važne napomene za siguran, propisan i ekonomičan rad s proizvodom te za izbjegavanje opasnosti, smanjivanje troškova popravaka i prekida rada te povećavanje pouzdanosti i vijeka trajanja proizvoda. Osim sigurnosnih propisa iz ovog priručnika za uporabu morate se svakako pridržavati nacionalnih propisa koji se odnose na rad ovog proizvoda.

Prije uporabe proizvoda upoznajte se sa svim napomenama za rukovanje i sigurnosnim napomenama. Rabite proizvod samo prema opisu i za navedena područja primjene. Čuvajte priručnik za uporabu, a u slučaju predaje proizvoda trećim osobama, predajte i sve dokumente.

2 Opis proizvoda (sl. 1-10)

1. Ručka za nošenje
2. Spremnik
- 2a. Blokade
- 2b. Montažne rupe
3. Kotači
4. Usisni priključak
- 4a. Spojnica
5. Poklopac spremnika
- 5a. Držač
6. Sklopka za uključivanje/isključivanje
7. Priključak za ispuhivanje
8. Filtarska košara
- 8a. Sigurnosni ventil s plovkom
9. Usisno crijevo
- 9a. Crijevna spojka
10. Ručka
11. Usisna cijev
12. Podna sapnica
13. Sapnica za fuge
14. Papirna filtarska vrećica
- 14a. Brtveni prsten
15. Spužvasti filter

3 Opseg isporuke (sl. 2)

Poz.	Količina	Naziv
3.	4 x	Kotači
9.	1 x	Usisno crijevo
11.	3 x	Usisna cijev
12.	1 x	Podna sapnica
13.	1 x	Sapnica za fuge
14.	1 x	Papirna filtarska vrećica
15.	1 x	Spužvasti filter
	1 x	Električni usisivač za mokro/suho čišćenje
	1 x	Priručnik za uporabu

4 Namjenska uporaba

Usisivač za mokro/suho čišćenje prikladan je za mokro i suho usisavanje s pomoću odgovarajućeg filtra. Proizvod nije namijenjen za usisavanje zapaljivih, eksplozivnih ili zdravstveno štetnih materijala.

Proizvod je dopušteno rabiti samo namjenski. Svaka druga uporaba smatra se nenamjenskom. Za štete ili ozljede uzrokovane takvom uporabom odgovoran je korisnik, a ne proizvođač.

Sastavni je dio namjenske uporabe i pridržavanje sigurnosnih napomena te uputa za montažu i rad u priručniku za uporabu.

Osobe koje rabe i održavaju proizvod moraju biti upoznate s njim i podučene o mogućim opasnostima.

Proizvođač ne odgovara za izmjene na proizvodu i time uzrokovane štete.

Proizvod je dopušteno rabiti samo s originalnim dijelovima i originalnim priborom proizvođača.

Potrebno je pridržavanje propisa o sigurnosti, radu i održavanju proizvođača te dimenzija navedenih u tehničkim podacima.

Molimo imajte na umu da naši proizvodi namjenski nisu konstruirani za komercijalnu, obrtničku ili industrijsku uporabu. Ne preuzimamo odgovornost ako se proizvod rabi u komercijalnim, obrtničkim ili industrijskim pogonima te za srodne postupke.

Objašnjenje signalnih riječi u priručniku za uporabu

⚠ OPASNOST

Signalna riječ za označavanje neposredno predstojeće opasne situacije koja će, ako se ne izbjegne, uzrokovati smrt ili teške ozljede.

⚠ UPOZORENJE

Signalna riječ za označavanje potencijalno opasne situacije koja bi, ako se ne izbjegne, mogla uzrokovati smrt ili teške ozljede.

⚠ OPREZ

Signalna riječ za označavanje potencijalno opasne situacije koja bi, ako se ne izbjegne, mogla uzrokovati neznatne ili srednje teške ozljede.

POZOR

Signalna riječ za označavanje potencijalno opasne situacije koja bi, ako se ne izbjegne, mogla uzrokovati materijalne štete na proizvodu ili vlasništvu/imovini.

5 Sigurnosne napomene

Opće sigurnosne napomene za električne alate

⚠ UPOZORENJE

Pročitajte sve sigurnosne napomene, upute, crteže i tehničke podatke isporučene s ovim električnim alatom.

Nepridržavanje sljedećih uputa može uzrokovati električni udar, požar i/ili teške ozljede.

Sačuvajte sve sigurnosne napomene i upute za buduće potrebe.

Pojam „električni alat“ koji se rabi u sigurnosnim napomenama odnosi se na električne alate s napajanjem iz električne mreže (s mrežnim kabelom) ili na električne alate s akumulatorskim napajanjem (bez električnog kabela).

5.1 Opće sigurnosne napomene

- Djeci, osobama s ograničenim tjelesnim, osjetilnim ili psihičkim sposobnostima ili s nedovoljnim iskustvom i znanjem ili osobama koje nisu upoznate s priručnicima za rukovanje strojem nije dopušteno rabiti stroj, dok pritom lokalni propisi mogu ograničavati starost rukovatelja.
- Djeca se ne smiju igrati proizvodom.
- Djeca ne smiju obavljati čišćenje i održavanje.

POZOR

Prilikom uporabe električnih uređaja valja se pridržavati sljedećih sigurnosnih mjera radi zaštite od električnog udara te opasnosti od ozljeda i požara:

5.2 Kako biste izbjegli nezgode i ozljede

- Nikada ne ostavljajte proizvod bez nadzora na radnom mjestu.
- Ljudi i životinje ne smiju se usisavati ovim proizvodom.
- Ne usmjeravajte proizvod i sapnice prema sebi ili drugim ljudima tijekom rada, naročito ne u oči i uši. Postoji opasnost od ozljeda.
- Ne usisavajte vruće, užarene, zapaljive, eksplozivne ili štetne tvari. To obuhvaća, među ostalim, vrući pepeo, benzin, otapala, kiseline ili lužine. Postoji opasnost od požara i ozljeda.
- Redovito provjeravajte oštećenost proizvoda i pribora. Ne rabite oštećeni proizvod ili pribor.

5.3 Kako biste izbjegli nezgode i ozljede zbog električnog udara

- Isključite proizvod kada:
 - proizvod ne rabite, kada ga transportirate ili ostavljate bez nadzora.
 - proizvod provjeravate, čistite ili uklanjate blokade.
 - obavljate radove čišćenja ili održavanja ili mijenjate pribor.
 - nakon kontakta sa stranim tijelima ili u slučaju abnormalnih vibracija.
- Ne uranjajte proizvod u vodu i ne rabite ga u vlažnom okruženju.
- Nipošto ne uranjajte proizvod radi čišćenja u vodu ili druge tekućine.
- Ne dirajte proizvod vlažnim ili mokrim rukama!

5.4 Kako biste izbjegli oštećenja proizvoda i eventualne tjelesne ozljede

- Provjerite je li proizvod ispravno sastavljen i jesu li filtri u ispravnom položaju.

- Ne radite bez filtera. Proizvod bi se mogao oštetiti.
- Rabite samo originalne rezervne dijelove i pribor (vidi „Rezervni dijelovi/pribor“) koje isporučuje i preporučuje naš servisni centar. Uporaba dijelova drugih proizvođača uzrokuje trenutni gubitak prava na zahtjeve koji proizlaze iz garancije.
- Popravke smiju obavljaju samo ovlašteni servisni centri.
- Slijedite upute za čišćenje i održavanje proizvoda.
- Čuvajte proizvod na suhom mjestu i izvan dosega djece.

Potencijalni rizici

Proizvod je konstruiran prema aktualnom stanju tehnologije i prihvaćenim pravilima o tehničkoj sigurnosti. Unatoč tome, prilikom rada mogu se pojaviti potencijalni rizici.

- Opasnost za zdravlje zbog električne energije u slučaju uporabe neispravnih električnih kabela.
- Osim toga, unatoč svim poduzetim mjerama opreza, mogu postojati skriveni potencijalni rizici.
- Potencijalne rizike moguće je smanjiti na minimum pridržavanjem „sigurnosnih napomena“ i „namjenske uporabe“ te cijelog priručnika za uporabu.
- Izbjegavajte nenamjerno pokretanje proizvoda.
- Držite šake dalje od radnog područja kada proizvod radi.
- Pridržavajte se propisanih napomena za održavanje i sigurnost iz priručnika za uporabu.

! UPOZORENJE

Ovaj električni alat tijekom rada proizvodi elektromagnetsko polje. To polje može u određenim okolnostima ometati aktivne ili pasivne medicinske implantate. Kako bi se smanjila opasnost od teških ili smrtonosnih ozljeda, preporučujemo da se osobe s medicinskim implantatima prije rukovanja električnim alatom savjetuju sa svojim liječnikom i proizvođačem tog medicinskog implantata.

6 Tehnički podaci

Nazivni napon	220-240 V~/50/60 Hz
Nazivna snaga	1200 W
Razred zaštite	II
Stupanj zaštite	IPX4
Duljina električnog kabela	3 m
Zapremnina spremnika	cca 16 l
Usisni tlak	20 kPa
Maks. usisni učinak	30 l/s
Duljina crijeva	cca 1,8 m
Masa	cca 4 kg

Pridržavam pravo na tehničke izmjene!

7 Raspakiravanje

! UPOZORENJE

Proizvod i ambalažni materijali nisu dječja igračka! Djeca se ne smiju igrati plastičnim vrećicama, folijama i malim dijelovima! Postoji opasnost od gutanja i gušenja!

- Otvorite pakiranje i oprezno izvadite proizvod.
- Uklonite ambalažni materijal te ambalažne i transportne osigurače (ako postoje).
- Provjerite je li opseg isporuke potpun.
- Provjerite postoje li na proizvodu i priboru štete kod transporta. Sva oštećenja odmah prijavite otpremniku koji je isporučio proizvod. Naknadne reklamacije neće se uzvažiti.
- Sačuvajte pakiranje po mogućnosti do isteka jamstvenog razdoblja.
- Prije uporabe upoznajte se s proizvodom na temelju priručnika za uporabu.
- Kao pribor te potrošne i rezervne dijelove rabite samo originalne dijelove. Rezervne dijelove možete nabaviti od ovlaštenog distributera.
- Prilikom naručivanja navedite naše brojeve artikala te tip i godinu proizvodnje proizvoda.

8 Montaža

! UPOZORENJE

Opasnost od ozljeda!

Utaknite mrežni utikač najprije u utičnicu kada je proizvod spreman za uporabu.

- Postavite proizvod na ravnu površinu.

8.1 Pričvršćivanje i skidanje poklopca spremnika (5) (sl. 3)

Skidanje poklopca spremnika:

1. Otpustite blokade (2a).
2. Podignite poklopac spremnika (5) sa spremnika (2).

Pričvršćivanje poklopca spremnika:

1. Stavite poklopac spremnika (5) na spremnik (2).
2. Pričvrstite poklopac spremnika (5) s pomoću blokada (2a).
Pobrinite se za to da blokade (2a) leže u izrezima na poklopcu spremnika (5).

8.2 Montiranje kotača (3) (sl. 4)

1. Skinite poklopac spremnika (5) kao što je opisano u ođjeljku 8.1.
2. Položite spremnik (2) s donjom stranom prema gore na čvrstu površinu.
3. Utaknite kotače (3) u za to predviđene montažne rupe (2b) na spremniku (2).
4. Pritisnite kotače (3) laganim pritiskom u montažne rupe (2b).
5. Obrnite spremnik (2) i položite ga na kotače (3).

8.3 Filtri i filtarske vrećice (sl. 1)

Proizvod sadrži sljedeće filtre i filtarske vrećice:

Papirna filtarska vrećica (14)

- Suho usisavanje

Spužvasti filtar (15)

- Mokro usisavanje

Napomena:

1. Radi montiranja/demontiranja filtara i filtarskih vrećica skinite poklopac spremnika (5) kao što je opisano u odjeljku 8.1.
2. Poklopac spremnika (5) uvijek položite s gornjom stranom prema dolje.
3. Nakon što montirate/demontirate željeni filtar ili filtarsku vrećicu, vratite poklopac spremnika (5) na spremnik (2).

8.3.1 Montiranje/demontiranje papirne filtarske vrećice (14) (sl. 5)

Demontiranje:

1. Skinite papirnu filtarsku vrećicu (14) sa spojnice (4a) na usisnom priključku (4).

Montiranje:

1. Postavite papirnu filtarsku vrećicu (14) unutar spremnika (2) na spojnici (4a) na usisnom priključku (4).
2. Provjerite je li papirna filtarska vrećica (14) ispravno ugrađena i obuhvaća li brtveni prsten (14a) u potpunosti spojnici (4a) na usisnom priključku (4).

8.3.2 Montiranje/demontiranje spužvastog filtra (15) (sl. 6)

Demontiranje:

1. Izvucite spužvasti filtar (15) iz filtarske košare (8).

Montiranje:

1. Povucite spužvasti filtar (15) iznad filtarske košare (8).
2. Provjerite je li spužvasti filtar (15) ispravno ugrađen i potpuno obuhvaća filtarsku košaru (8).

8.4 Spajanje usisnog crijeva (9)

8.4.1 Funkcija usisavanja (sl. 7)

1. Gurnite crijevnu spojku (9a) do kraja u usisni priključak (4).
2. Okrenite crijevnu spojku (9a) nadesno dok se potpuno ne uglati.
3. Laganim povlačenjem crijevne spojke (9a) provjerite je li usisno crijevo (9) ispravno postavljeno.

8.4.2 Funkcija ispuhivanja (sl. 8)

1. Gurnite crijevnu spojku (9a) do kraja u priključak za ispuhivanje (7).
2. Okrenite crijevnu spojku (9a) nadesno dok se potpuno ne uglati.
3. Laganim povlačenjem crijevne spojke (9a) provjerite je li usisno crijevo (9) ispravno postavljeno.

8.5 Odvajanje usisnog crijeva (9) (sl. 6, 7)

Odvojite usisno crijevo (9) s usisnog priključka (4) ili priključka za ispuhivanje (7):

1. Okrenite crijevnu spojku (9a) nalijevo.
2. Izvucite crijevnu spojku (9a) iz usisnog priključka (4) ili priključka za ispuhivanje (7).

8.6 Spremanje sapnica (12/13), usisnog crijeva (9) i usisnih cijevi (11) (sl. 3)

1. Sapnice (13/14), usisno crijevo (9) i usisne cijevi (11) možete spremati u držače (5a) na poklopcu spremnika (5).
2. Kabel možete spremati u držač na priključku za ispuhivanje (7).

8.7 Postavljanje usisnih cijevi (11) (sl. 9)

1. Postavite usisnu cijev (11) na ručku (10). Spojite usisne cijevi (11) na željenu duljinu.

8.8 Uporaba raznih sapnica (12/13) (sl. 8)

Podna sapnica (12):

- Usisavanje krutina i tekućina na srednjim do velikim površinama, tepisima ili prostirkama.
- Podna sapnica (12) može se nataknuti i rabiti izravno na ručku (10) ili usisnu cijev (11).
- Po potrebi se može rabiti i bez produžetaka.

Sapnica za fuge (13):

- Usisavanje krutina i tekućina u fugama, kutovima, radijatorima i teško pristupačnim mjestima.
- Podna sapnica (13) može se nataknuti i rabiti izravno na ručku (10) ili usisnu cijev (11).

8.8.1 Naticanje sapnice (sl. 8)

1. Natakните željenu sapnicu (12/13) na ručku (10) ili usisnu cijev (11).
2. Skinite sapnicu (12/13) tako da je povučete iz ručke (10) ili usisne cijevi (11) prema naprijed.

9 Rukovanje

Funkcioniranje upravljačkih elemenata naći ćete u sljedećim opisima.

POZOR
Prije stavljanja u pogon svakako kompletno montirajte proizvod!

⚠ UPOZORENJE
Opasnost od ozljeda!
Utaknite mrežni utikač najprije u utičnicu kada je proizvod spreman za uporabu.

9.1 Uključivanje/isključivanje proizvoda (sl. 10)

POZOR
Ne rabite bez filtara!

Uključivanje

- Utaknite mrežni utikač u propisno zaštićenu mrežnu utičnicu.
- Uključite proizvod tako da sklopku za uključivanje/isključivanje (6) postavite u položaj I.

Isključivanje

- Isključite proizvod tako da sklopku za uključivanje/isključivanje (6) postavite u položaj 0.

10 Napomene za rad

10.1 Funkcija usisavanja

UPOZORENJE

Zabranjeno je usisavanje užarenog pepela i zapaljivih tvari opasnih za zdravlje. Postoji opasnost od ozljeda!

POZOR

Fina prašina, na primjer od cementa, čađe i žbuke, previše je fina da bi se usisavala. Postoji opasnost da uđe u motor i ošteti ga.

POZOR

Ne rabite bez filtera!

- Postavite proizvod na ravnu površinu.
 - Ne usisavajte vruće, užarene, zapaljive, eksplozivne ili štetne tvari. To obuhvaća, među ostalim, vrući pepeo, benzin, otapala, kiseline ili lužine. Postoji opasnost od požara i ozljeda.
 - U slučaju zagrijavanja isključite proizvod i izvadite mrežni utikač. Pustite da se proizvod ohladi na otvorenom i pod nadzorom.
 - Tijekom stanki u radu usisnu cijev možete utaknuti u držač na poklopcu spremnika.
 - Spremnik ne punite više od pola tako da sigurnosni ventil s plovkom (8a) uvijek ostane slobodan.
- Postavite crijevnu spojku (9a) na usisni priključak (4) (vidi odjeljak 8.4.1).
 - Uključite proizvod (vidi odjeljak 9.1)

10.1.1 Suho usisavanje (sl. 1, 2, 9)

Napomena:

Ne rabite moker ili vlažan proizvod za suho usisavanje!

- Umetnite papirnatu filterarsku vrećicu (14) u spremnik (2) (vidi 8.3.1).
- Postavite spužvasti filter (15) (vidi 8.3.2).
- Priključite crijevnu spojku (9a) na usisni priključak (4) (vidi 8.4).
- Postavite usisne cijevi (11) na ručku (10) (vidi odjeljak 8.7).
Usisavanje podova: Priključite usisne cijevi (11) i jednu od sapnica (12/13). **Usisavanje u visini stola ili u tijesnim prostorima:** Priključite nijednu ili jednu usisnu cijev (11) i jednu od sapnica (12/13).
- Čvrsto držite usisno crijevo (9) za ručku (10).
- Uključite proizvod (vidi 9.1).

7. Usišite područje koje želite očistiti.

8. Isključite proizvod (vidi 9.1).

10.1.2 Moker usisavanje (sl. 6)

Napomena:

Plovak integriran u filterarsku košaru osigurava da se usisni kanal automatski zatvori kada spremnik dosegne maksimalni kapacitet. U tom slučaju proizvod je potrebno isključiti, a spremnik isprazniti prije nastavka rada.

- Ispraznite spremnik (2) prije mokrog usisavanja (vidi odjeljak 11.1.1).
 - Spremnik (2) nije prikladan za čuvanje tekućina. Nakon mokrog usisavanja ispraznite spremnik (2) (vidi odjeljak 11.1.1).
- Izvadite papirnu filterarsku vrećicu (14) iz spremnika (2) (vidi odjeljak 8.3.1).
 - Postavite spužvasti filter (15) (vidi odjeljak 8.3.2).
 - Priključite crijevnu spojku (9a) na usisni priključak (4) (vidi odjeljak 8.4.1).
 - Postavite usisne cijevi (11) na ručku (10) (vidi odjeljak 8.7).
Usisavanje podova: Priključite usisne cijevi (11) i jednu od sapnica (12/13). **Usisavanje u visini stola ili u tijesnim prostorima:** Priključite nijednu ili jednu usisnu cijev (11) i jednu od sapnica (12/13).
 - Čvrsto držite usisno crijevo (9) za ručku (10).
 - Uključite proizvod (vidi odjeljak 9.1).
 - Usišite područje koje želite očistiti.
 - Isključite proizvod (vidi odjeljak 9.1).
 - Očistite proizvod (vidi odjeljak 11.1).

10.2 Funkcija ispuhivanja

UPOZORENJE

Opasnost od ozljeda!

Usmjeravanje zračne struje prema ljudima, životinjama ili predmetima može uzrokovati ozljede ili oštećenja.

- Usmjerite zračnu struju dalje od sebe.
- Nikada ne usmjeravajte zračnu struju prema drugim ljudima, životinjama ili predmetima.
- Ne otpuhujte tvrde predmete kao što su kamenje ili grane.

- Umetnite papirnu filterarsku vrećicu (14) u spremnik (2) (vidi odjeljak 8.3.1).
- Postavite spužvasti filter (15) (vidi odjeljak 8.3.2).
- Postavite crijevnu spojku (9a) na priključak za ispuhivanje (7) (vidi odjeljak 8.4.2).
Po potrebi priključite sapnicu (12/13) (vidi odjeljak 8.8.1).
- Čvrsto držite usisno crijevo (9) za ručku (10).
- Uključite proizvod (vidi odjeljak 9.1).
- Otpušite površinu ili predmete.
- Isključite proizvod (vidi odjeljak 9.1).
- Priključite usisno crijevo (9) na usisni priključak (4) (vidi odjeljak 8.4.1).

11 Čišćenje i održavanje

UPOZORENJE

Zatražite od specijalizirane radionice da obavi radove popravljanja i radove održavanja koji nisu opisani u ovom priručniku za uporabu. Rabite samo originalne rezervne dijelove.

UPOZORENJE

Neproписno izvedeni radovi održavanja ili čišćenja mogu uzrokovati ozljede!

UPOZORENJE

Prilikom čišćenja, servisiranja i održavanja proizvod se može iznenada pokrenuti i time uzrokovati ozljede i opekline.

- Isključite proizvod.
- Izvucite mrežni utikač.
- Pustite proizvod da se ohladi.

11.1 Čišćenje

1. Nipošto ne uranjajte proizvod radi čišćenja u vodu ili druge tekućine.
2. Proizvod nikada ne prskajte vodom.
3. Zaštitne naprave, ventilacijske proreze i kućište motora čistite od prašine i prljavštine. Obrišite proizvod čistom krpom ili ga ispušite niskotlačnim stlačenim zrakom. Preporučujemo da proizvod očistite odmah nakon svake uporabe.
4. Ventilacijski otvori moraju uvijek biti slobodni.
5. Ne rabite sredstva za čišćenje ili otapala jer bi ona mogla nagristi plastične dijelove proizvoda. Pobrinite se za to da voda ne može prodrijeti u unutrašnjost proizvoda.

* = nije nužno sadržano u opsegu isporuke!

11.1.1 Pražnjenje spremnika (2) (sl. 3)

UPOZORENJE

Ispraznite i očistite proizvod prije i nakon uporabe kako biste izbjegli nakupljanje materijala koji bi mogli predstavljati opasnost od požara u proizvodu.

1. Skinite poklopac spremnika (5) sa spremnika (2) kao što je opisano u odjeljku 8.1.
2. Ispraznite spremnik (2).

11.1.2 Čišćenje spužvastog filtra (15) (sl. 6)

Ako se usisni učinak smanji, očistite spužvasti filter (15).

Napomena:

Prije ponovne ugradnje filtra, provjerite je li suh.

1. Izvadite sve sapnice (12/13), usisne cijevi (11) i usisno crijevo (9) iz držača (5a).
2. Skinite poklopac spremnika (5) kao što je opisano u odjeljku 8.1.
3. Okrenite poklopac spremnika (5).

4. Izvucite spužvasti filter (15) iz filterarske košare (8).
5. Uklonite prašinu iz spužvastog filtra (15) tako da ga otresete ili operete ako je potrebno.
6. Ostavite spužvasti filter (15) da se osuši na zraku prije ponovnog postavljanja i ponovne uporabe.
7. Postavite spužvasti filter (15) ponovno na filterarsku košaru (8).
8. Zatvorite spremnik (2) s poklopcem spremnika (5).

11.2 Održavanje

1. Prije svake uporabe provjerite postoje li vidljivi nedostaci na proizvodu kao što su labavi, istrošeni ili oštećeni dijelovi.
2. Provjerite postojanje oštećenja i učvršćenost pokrova i zaštitnih naprava. Po potrebi ih zamijenite.

11.2.1 Zamjena spužvastog filtra (15) i papirne filterarske vrećice (14) (sl. 5, 6)

1. Izvadite sve sapnice (12/13) i usisne cijevi (11) iz držača (5a).
2. Skinite poklopac spremnika (5) kao što je opisano u odjeljku 8.1.
3. Okrenite poklopac spremnika (5).
4. Izvucite spužvasti filter (15) iz filterarske košare (8) ili skinite papirnu filterarsku vrećicu (14) sa spojnice (4a).
5. Postavite novi spužvasti filter (15) na filterarsku košaru (8) kao što je opisano u odjeljku 8.3.2.
6. Radi zamjene papirne filterarske vrećice (14) postupite kao što je opisano u odjeljku 8.3.1.
7. Ponovno zatvorite spremnik (2) s poklopcem spremnika (5).

12 Skladištenje i transport

UPOZORENJE

Opasnost od ozljeda i opekline!

Proizvod se može neočekivano pokrenuti i time uzrokovati ozljede.

- Prije svih radova čišćenja i održavanja isključite motor.
- Pustite motor da se ohladi.
- Izvucite mrežni utikač.

- Potpuno ispraznite proizvod.
- Očistite proizvod i provjerite je li oštećen.

12.1 Skladištenje

Proizvod i njegov pribor čuvajte na tamnom, suhom mjestu koje je zaštićeno od mraka i neprihvatljivo djeci.

Optimalna temperatura skladištenja je između 5 °C i 30 °C.

Čuvajte proizvod u originalnom pakiranju.

Pokrijte proizvod kako biste ga zaštitili od prašine ili vlage. Čuvajte priručnik za uporabu pored proizvoda.

12.2 Transport

1. Radi transportiranja proizvoda odvojite ga od električne mreže i postavite ga na neko drugo predviđeno mjesto.

- Proizvod je dopušteno podizati ili transportirati samo za to predviđenu ručku.
- Radi transporta proizvoda preko stepenica ili prepreka podignite ga.
- Kako biste spriječili oštećenja i ozljede, proizvod prilikom transporta u vozilima valja osigurati od prevrtanja i otkluzavanja.

13 Otklanjanje neispravnosti

Sljedeća tablica prikazuje simptome pogrešaka i opisuje kako možete riješiti problem ako proizvod ne radi ispravno. Ako time ne uspijete locirati i otkloniti problem, obratite se servisnoj radionici.

Neispravnost	Mogući uzrok	Rješenje
Proizvod ne radi.	Proizvod je isključen. Sklopka za uključivanje/isključivanje je isključena.	Uključite proizvod sklopkom za uključivanje/isključivanje.
	Oštećen je električni kabel.	Isključite proizvod i odvojite ga od mreže. Provjerite postoje li oštećenja na električnom kabelu. Po potrebi zatražite od ovlaštenog stručnjaka da zamijeni električni kabel.
	Sklopka za uključivanje/isključivanje je neispravna.	Obratite se našoj servisnoj službi.
	Motor je neispravan.	
	Opskrba energijom je neispravna.	Provjerite podudara li se električni sustav s informacijama na označnoj pločici.
Proizvod radi s prekidima.	Unutarnji labav kontakt.	Obratite se našoj servisnoj službi.
	Sklopka za uključivanje/isključivanje je neispravna.	
	Spremnik nije zatvoren.	Zatvorite spremnik.
	Spremnik je pun.	Ispraznite spremnik.
	Zračni put je blokiran.	Provjerite začepljenost sljedećih dijelova i uklonite začepljenja: <ul style="list-style-type: none"> • Spremnik • Usisno crijevo • Usisna cijev
	Spužvasti filter je začepljen.	Očistite spužvasti filter.
Usisni učinak smanjen je i nakon čišćenja spužvastog filtra.	Spužvasti filter je oštećen.	Zamijenite spužvasti filter.
Proizvod je pregrijan.	Spužvasti filter je začepljen.	Očistite spužvasti filter.
	Papirna filtarska vrećica je puna.	Zamijenite papirnu filtarsku vrećicu.
Iz proizvoda izlazi prašina.	Poklopac spremnika nije ispravno montiran.	Ispravno postavite poklopac spremnika.
Usisani materijal ponovno se ispuhuje na poklopcu spremnika.	Spužvasti filter je oštećen.	Zamijenite spužvasti filter.
	Ne postoji filter.	Umetnite filter.

14 Zbrinjavanje i recikliranje

Napomene o ambalaži



Ambalažni materijali mogu se reciklirati. Molimo zbrinite ambalažu na ekološki način.

Napomene o zbrinjavanju električne i elektroničke opreme



Otpadni električni i elektronički uređaji ne spadaju u kućanski otpad, nego ih valja odnijeti na odvojeno mjesto prikupljanja i zbrinjavanja!

- Stare baterije koje nisu fiksno ugrađene u otpadni uređaj potrebno je prije predaje izvaditi tako da se ne unište! Njihovo zbrinjavanje regulirano je zakonom o baterijama.
- Vlasnici i korisnici električnih i elektroničkih uređaja zakonom su obvezni vratiti ih nakon uporabe.
- Krajnji korisnik isključivo je odgovoran za brisanje osobnih podataka na otpadnom uređaju koji treba zbrinuti!
- Simbol prekržižene kante za otpad znači da otpadne električne i elektroničke uređaje nije dopušteno zbrinjavati u kućni otpad.
- Otpadne električne i elektroničke uređaje moguće je besplatno predati na sljedeća mjesta:

- Javno-pravna mjesta za zbrinjavanje i prikupljanje (npr. komunalna dvorišta)
 - Mjesta prodaje električnih uređaja (stacionarna i internetska), ako su trgovci obvezni preuzeti ih ili ako besplatno nude tu uslugu.
 - Do tri otpadna električna uređaja po svakoj vrsti uređaja, s duljinom rubova od maksimalno 25 centimetara, možete bez prethodne nabave novog uređaja besplatno predati proizvođaču ili nekom drugom obližnjem ovlaštenom sabiralištu.
 - Dodatne dopunske uvjete povrata od proizvođača i distributera možete saznati od servisne službe.
- U slučaju isporuke novog električnog uređaja od proizvođača privatnom kućanstvu on može omogućiti besplatno preuzimanje otpadnog električnog uređaja na zahtjev krajnjeg korisnika. U vezi s tim obratite se servisnoj službi proizvođača.
 - Ove izjave vrijede samo za uređaje koji se montiraju i prodaju u državama Europske unije i koji podliježu Europskoj direktivi 2012/19/EU. U državama izvan Europske unije mogu vrijediti drukčiji propisi za zbrinjavanje otpadnih električnih i elektroničkih uređaja.

15 EU izjava o sukladnosti

Prijevod originalne izjave o sukladnosti

Proizvođač:

Scheppach GmbH
Günzburger Straße 69
D-89335 Ichenhausen

Na svoju odgovornost izjavljujemo da je ovdje opisan proizvod usklađen s važećim direktivama i normama.

Marka: **SHEPPACH**
Naziv artikla: **ELEKTRIČNI USISIVAČ ZA MOKRO/ SUHO ČIŠĆENJE – VC16**
Br. art. **5907744901**

Direktive EU-a:

2014/30/EU, 2014/35/EU, 2011/65/EU*

* Gore opisani predmet Izjave ispunjava propise Direktive 2011/65/EU Europskog parlamenta i Vijeća od 8. lipnja 2011. o ograničenju uporabe određenih opasnih tvari u električnoj i elektroničkoj opremi.

Primijenjene norme:

EN 60335-1:2012+A11:2014+A13:2017+A1:2019+A14:2019+A2:2019+A15:2021+A16:2023;
EN IEC 60335-2-2:2023+A11:2023;
EN 62233:2008; EN 61000-3-3:2013+A1:2019+A2:2021;
EN IEC 61000-3-2:2019+A1:2021;
EN IEC 55014-1:2021;
EN IEC 55014-2:2021;

Ovlaštena osoba za sastavljanje dokumentacije:

Dawid Hudzik
Günzburger Str. 69
D-89335 Ichenhausen
Ichenhausen, 02.12.2025

Simon Schünk
Division Manager Product Center





Andreas Pecher
Head of Project Management

Kazalo

1	Uvod.....	112
2	Opis izdelka (sl. 1–10).....	112
3	Obseg dostave (sl. 2).....	112
4	Namenska uporaba.....	112
5	Varnostni napotki	113
6	Tehnični podatki	114
7	Razpakiranje	114
8	Montaža	114
9	UPRAVLJANJE	115
10	Delovna navodila.....	116
11	Čiščenje in vzdrževanje	117
12	Skladiščenje in transport.....	117
13	Pomoč pri motnjah	118
14	Odlaganje med odpadke in reciklaža	118
15	EU izjava o skladnosti	119
16	Eksplozijska risba.....	219

Razlaga simbolov na izdelku

Z uporabo simbolov v tem priročniku želimo vašo pozornost usmeriti na mogoča tveganja. Varnostni simboli in razlage, ki jih spremljajo, je treba natančno razumeti. Sama opozorila ne odpravijo tveganj in ne morejo nadomestiti ustreznih ukrepov za preprečevanje nesreč.

	Pred zagonom preberite navodila za uporabo in varnostne napotke ter jih upoštevajte!
	Izdelek ustreza veljavnim evropskim direktivam.
	Izdelek ustreza veljavnim srbskimi direktivam.

1 Uvod

Proizvajalec:

Schepach GmbH
Günzburger Straße 69
D-89335 Ichenhausen

Spoštovani kupec,

Želimo vam veliko veselja in uspeha pri delu z vašim novim izdelkom.

Napotek:

Proizvajalec tega izdelka skladno z veljavnim zakonom o odgovornosti za izdelke ne jamči za poškodbe na tem izdelku ali poškodbe s tem izdelkom, do katerih pride pri:

- nepravilnem ravnanju,
- neupoštevanju navodil za uporabo,
- popravilih, ki jih izvedejo tretje osebe, nepooblaščen strokovnjaki,
- vgradnji neoriginalnih nadomestnih delov in zamenjava z njimi,
- nenamenski uporabi,

- Izpad električne naprave zaradi neupoštevanja nacionalnih električnih predpisov in določil.

Upoštevajte naslednje:

Navodila za uporabo so sestavni del tega izdelka.

Navodila vsebujejo pomembne napotke o varnem, strokovnem in ekonomičnem delu z izdelkom, o preprečevanju nevarnosti, prihranku stroškov za popravila, zmanjšanju časov izpada in povečanju zanesljivosti ter življenjske dobe izdelka. Poleg varnostnih določil v teh navodilih za uporabo morate nujno upoštevati predpise svoje države, ki veljajo za uporabo izdelka.

Pred uporabo izdelka se seznanite z vsemi napotki za uporabo in varnost. Izdelek uporabljajte samo na način, ki je opisan, in za navedena področja uporabe. Navodila za uporabo dobro shranite, pri prenosu izdelka na tretjo osebo pa morate priložiti vse dokumente.

2 Opis izdelka (sl. 1–10)

1. Nosilni ročaj
2. Posoda
- 2a. Zaklepi
- 2b. Pritrdilne luknje
3. Valji
4. Sesalni priključek
- 4a. Drog
5. Pokrov posode
- 5a. Držalo
6. Stikalo za vklop/izklop
7. Pihalni priključek
8. Filtrirna košara
- 8a. Plavajoči varnostni ventil
9. Sesalna gibka cev
- 9a. Cevna spojka
10. Ročaj
11. Sesalna cev
12. Talna šoba
13. Šoba za reže
14. Papirna filtrska vreča
- 14a. Tesnilni obroček
15. Filter iz pene

3 Obseg dostave (sl. 2)

Poz.	Število	Opis
3.	4 x	Valji
9.	1 x	Sesalna gibka cev
11.	3 x	Sesalna cev
12.	1 x	Talna šoba
13.	1 x	Šoba za reže
14.	1 x	Papirna filtrska vreča
15.	1 x	Filter iz pene
	1 x	Akumulatorski sesalnik za mokro/suho sesanje
	1 x	Navodila za uporabo

4 Namenska uporaba

Sesalnik za mokro in suho sesanje je primeren za mokro in suho sesanje z uporabo ustreznega filtra. Izdelek ni namenjen za sesanje gorljivih, eksplozivnih ali zdravju nevarnih snovi.

Izdelek je dovoljeno uporabljati samo v skladu s predvidenim namenom. Kakršna koli drugačna uporaba ni v skladu z namenom. Za škodo ali telesne poškodbe vseh vrst, ki izhajajo iz tega, je odgovoren uporabnik in ne proizvajalec.

Obvezno upoštevajte varnostne napotke in navodila za montažo ter navodila za uporabo v priročniku za uporabo, saj lahko le tako omogočite ustrezno uporabo.

Osebe, ki izdelek uporabljajo in vzdržujejo, morajo biti z njim seznanjene in poučene o morebitnih nevarnostih.

Spremembe na izdelku v celoti izključujejo garancijo proizvajalca za poškodbe, do katerih pride kot posledica.

Izdelek je dovoljeno uporabljati samo z originalnimi deli in originalnim priborom proizvajalca.

Upoštevati morate proizvajalčeve predpise glede varnosti, dela in vzdrževanja ter meritve iz tehničnih podatkov.

Prosimo, upoštevajte, da naši izdelki namensko niso konstruirani za gospodarsko, obrtno ali industrijsko uporabo. Ne prevzemamo nobene odgovornosti, če izdelek uporabljate v gospodarskih, obrtnih ali industrijskih obratih ter podobnih dejavnostih.

Razlaga signalnih besed v navodilih za uporabo

⚠ NEVARNOST

Signalna beseda za označevanje neposredno grozeče nevarne situacije, zaradi katere pride do smrti ali hudih telesnih poškodb, če se ne prepreči.

⚠ OPOZORILO

Signalna beseda za označevanje možne nevarne situacije, zaradi katere lahko pride do smrti ali hudih telesnih poškodb, če se ne prepreči.

⚠ PREVIDNO

Signalna beseda za označevanje možne nevarne situacije, zaradi katere lahko pride do majhnih ali zmernih poškodb, če se ne prepreči.

POZOR

Signalna beseda za označevanje možne nevarne situacije, zaradi katere lahko pride do materialne škode na izdelku ali lastnini, če se ne prepreči.

5 Varnostni napotki

Splošni varnostni napotki za električna orodja

⚠ OPOZORILO

Preberite vse varnostne napotke, navodila, slike in tehnične podatke, ki so priloženi temu električnemu orodju.

Zaradi neupoštevanja sledečih navodil lahko pride do električnega udara, požara in/ali hudih telesnih poškodb.

Hranite vse varnostne napotke in navodila za prihodnjo rabo.

V varnostnih napotkih uporabljen pojem »električno orodje« se nanaša na omrežno gnana električna orodja (z električnim kablom) in na akumulatorsko gnana električna orodja (brez električnega kabla).

5.1 Splošni varnostni napotki

- Otrokom, osebam z zmanjšanimi fizičnimi, senzoričnimi ali duševnimi sposobnostmi ali s pomanjkanjem izkušenj in znanja ali osebam, ki niso seznanjene z navodili za uporabo stroja, uporaba stroja ni dovoljena, lokalni predpisi lahko določajo starost uporabnika.
- Otroci se ne smejo igrati z izdelkom.
- Otroci ne smejo čistiti ali izvajati vzdrževanja naprave.

POZOR

Za zaščito pred električnim udarom, poškodbami in nevarnostjo požara morate pri uporabi električnih naprav upoštevati naslednje varnostne ukrepe.

5.2 Nesreče in poškodbe preprečite na naslednje načine

- Izdelka, pripravljenega za uporabo na delovnem mestu nikoli ne pustite brez nadzora.
- Ljudi in živali ne smete sesati z izdelkom.
- Izdelka in šob med delovanjem ne usmerite proti sebi ali drugim osebam, še posebej v oči in ušesa. Obstaja nevarnost poškodb.
- Ne sesajte vročih, žarilnih, vnetljivih, eksplozivnih ali nevarnih snovi. To vključuje vroč pepel, bencin, topila, kisline ali alkalije. Obstaja nevarnost požara in poškodb.
- Redno preverjajte, ali so izdelek in pribor poškodovani. Ne uporabljajte poškodovanega izdelka ali opreme.

5.3 Preprečite nesreče in poškodbe zaradi električnega udara

- Izklopote izdelek, če:
 - izdelka ne uporabljate, ga prenašate ali ga pustite nenadzorovanega;
 - izdelek preverjate, čistite ali odstranjujete blokade;
 - izvajate postopke čiščenja ali vzdrževanja ali če menjavate pribor;
 - po stiku s tujki ali pri nenormalnih vibracijah.
- Izdelka ne potaplajte v vodo in ga ne uporabljajte v vlažnem okolju.
- Izdelka nikoli ne potaplajte v vodo ali druge tekočine, da bi ga očistili.
- Izdelka se ne dotikajte z vlažnimi ali mokrimi rokami!

5.4 Tako se izognete poškodbam izdelka in možnim posledičnim telesnim poškodbam

- Prepričajte se, da je izdelek pravilno sestavljen in da so filtri v pravilnem položaju.
- Ne uporabljajte brez filtrov. Izdelek se lahko poškoduje.

- Uporabljajte samo originalne nadomestne dele in pribor (glejte »Nadomestni deli/pribor«), ki jih dobavi in priporoča naš servisni center. Uporaba tujih delov povzroči takojšnjo izničenje pravic do garancijskih zahtevkov.
- Popravila lahko izvajajo samo pooblašteni servisni centri.
- Upoštevajte navodila za čiščenje in vzdrževanje izdelka.
- Izdelek shranjujte na suhem mestu ter izven dosega otrok.

Preostala tveganja

Izdelek je izdelan skladno s stanjem tehnike in priznanimi varnostno tehničnimi pravili. Kljub temu lahko pride pri delu do pojava preostalih tveganj.

- Če ne uporabljajte električnih vodnikov, ki so skladni s predpisi, lahko pride do nevarnosti za zdravje zaradi elektrike.
- Kljub vsem ukrepom lahko še vedno obstajajo neočistna preostala tveganja.
- Preostala tveganja lahko minimizirate, če skupaj upoštevate »varnostne napotke« in »namensko uporabo« ter navodila za uporabo v celoti.
- Izogibajte se nenamernemu zagonu izdelka.
- Kadar izdelek deluje, rok ne smete vstaviti v delovno območje.
- Upoštevajte določene vzdrževalne in varnostne napotke v navodilih za uporabo.

OPOZORILO

To električno orodje med delovanjem ustvarja elektromagnetno polje. To polje lahko v določenih okoliščinah vpliva na aktivne ali pasivne medicinske vsadke. Zaradi zmanjšanja nevarnosti resnih ali smrtnih poškodb, osebam z medicinskimi vsadki priporočamo, da se pred uporabo električnega orodja posvetujejo s svojim zdravnikom ali proizvajalcem medicinskega vsadka.

6 Tehnični podatki

Nazivna napetost	220-240 V~/50/60 Hz
Nazivna moč	1200 W
Razred zaščite	II
Vrsta zaščite	IPX4
Dolžina omrežnega priključnega voda	3 m
Prostornina posode	pribl. 16 l
Sesalni tlak	20 kPA
Največja moč sesanja	30 l/s
Dolžina cevi	pribl. 1,8 m
Teža	pribl. 4 kg

Pridržujemo si pravico do tehničnih sprememb!

7 Razpakiranje

OPOZORILO

Izdelek in embalažni material nista otroški igrači! Otroci se ne smejo igrati s plastičnimi vrečkami, folijami in majhnimi deli! Obstaja nevarnost, da jih pogoltnejo in se z njimi zadušijo!

- Odprite embalažo in previdno vzemite ven izdelek.
- Odstranite embalažni material ter embalažna in transportna varovala (če obstajajo).
- Preverite, ali je obseg dostave celovit.
- Preverite, ali so se izdelek in deli pribora poškodovali med transportom. Morebitne poškodbe takoj sporočite transportnemu podjetju, ki je dostavilo izdelek. Kasnejših reklamacij ne bomo priznali.
- Po možnosti embalažo shranite do preteka garancijskega časa.
- Pred uporabo morate s pomočjo navodil za uporabo spoznati izdelek.
- Kot pribor, obrabne in nadomestne dele uporabljajte samo originalne dele. Nadomestne dele dobite pri svojem specializiranem trgovcu.
- Pri naročanju navedite našo številko artikla in tip ter leto izdelave izdelka.

8 Montaža

OPOZORILO

Nevarnost poškodbe!

Omrežnega vtiča ne vstavljajte v omrežno vtičnico, dokler izdelek ni pripravljen za uporabo.

- Izdelek postavite samo na plosko, ravno površino.

8.1 Pritrjevanje in odstranjevanje pokrova posode (5) (sl. 3)

Odstranjevanje pokrova posode:

1. Sprostite zapahe (2a).
2. Dvignite pokrov posode (5) s posode (2).

Pritrjevanje pokrova posode:

1. Pokrov posode (5) namestite na posodo (2).
2. Pritrdite pokrov posode (5) z zapahi (2a). Prepričajte se, da so zapahi (2a) nameščeni v vdolbinah na pokrovu posode (5).

8.2 Montaža valjev (3) (sl. 4)

1. Odstranite pokrov posode (5), kot je opisano v poglavju 8.1.
2. Posodo (2) postavite na trdno površino z glavo navzdol.
3. Vstavite kolute (3) v ustrezne montažne luknje (2b) na posodi (2).
4. Valje (3) rahlo potisnite v montažne luknje (2b).
5. Obrnite posodo (2) in jo položite na valje (3).

8.3 Filtri in filtrske vreče (sl. 1)

Izdelek v obsegu dostave vključuje naslednje filtre in filtrske vreče:

Papirna filtrska vreča (14)

- Suho sesanje

Filter iz pene (15)

- Mokro sesanje

Napotek:

1. Za sestavljanje/razstavljanje filtrov in filtrskih vreč odstranite pokrov posode (5), kot je opisano v poglavju 8.1.
2. Pokrov posode (5) vedno postavite tako, da je zgornja stran obrnjena navzdol.
3. Ko sestavite/razstavite želeni filter ali filtrsko vrečo, pokrov posode (5) ponovno namestite na posodo (2).

8.3.1 Montaža/demontaža papirne filtrske vreče (14) (sl. 5)

Demontaža:

1. Odstranite papirno filtrsko vrečo (14) iz dela (4a) na sesalnem priključku (4).

Montaža:

1. Papirno filtrsko vrečo (14) namestite v posodo (2) na del (4a) na sesalno odprtino (4).
2. Preverite, ali je papirna filtrska vreča (14) pravilno nameščena in ali tesnilni obroček (14a) popolnoma obdaja jeziček (4a) na sesalni odprtini (4).

8.3.2 Montaža/demontaža filtra iz pene (15) (sl. 6)

Demontaža:

1. Izvlecite filter iz pene (15) iz košare filtra (8).

Montaža:

1. Povlecite filter iz pene (15) čez košaro filtra (8).
2. Preverite, ali je filter iz pene (15) pravilno nameščen in popolnoma obdaja košaro filtra (8).

8.4 Povezava sesalne cevi (9)

8.4.1 Sesanje (sl. 7)

1. Cevno spojko (9a) potisnite do konca v sesalni priključek (4).
2. Cevno spojko (9a) obrnite v smeri urinega kazalca, dokler ni popolnoma zaskočena.
3. Preverite, ali je sesalna cev (9) pravilno nameščena, tako da rahlo povlečete cevno spojko (9a).

8.4.2 Pihanje (sl. 8)

1. Cevno spojko (9a) potisnite do konca v priključek za izpihovanje (7).
2. Cevno spojko (9a) obrnite v smeri urinega kazalca, dokler ni popolnoma zaskočena.
3. Preverite, ali je sesalna cev (9) pravilno nameščena, tako da rahlo povlečete cevno spojko (9a).

8.5 Odstranjevanje sesalne cevi (9) (sl. 6, 7)

Odskopite sesalno cev (9) s sesalnega priključka (4) ali priključka za izpihovanje (7):

1. Obrnite cevno spojko (9a) v nasprotni smeri urinega kazalca.
2. Cevno spojko (9a) povlecite iz sesalnega priključka (4) ali priključka za izpihovanje (7).

8.6 Shranjevanje šobe (12/13), sesalne gibke cevi (9) in sesalne cevi (11) (sl. 3)

1. Šobe (13/14), sesalno gibko cev (9) in sesalne cevi (11) lahko namestite v nosilce (5a) na pokrov posode (5).
2. Kabel lahko shranite v nosilec na priključku za izpihovanje (7).

8.7 Namestitev sesalnih cevi (11) (sl. 9)

1. Pritrdite sesalno cev (11) na ročaj (10). Sesalne cevi (11) priključite na zeleno dolžino.

8.8 Uporaba različnih šob (12/13) (sl. 8)

Talna šoba (12):

- Sesanje trdnih snovi in tekočin na srednjih do velikih površinah, preprogah ali predpražnikih.
- Talno šobo (12) lahko priključite neposredno na ročaj (10) ali sesalno cev (11) in jo uporabite.
- Po potrebi se lahko uporablja tudi brez podaljška.

Šoba za reže (13):

- Sesanje trdnih snovi in tekočin v fugah, kotih, radiatorjih in na težko dostopnih mestih.
- Šobo za reže (13) lahko priključite neposredno na ročaj (10) ali sesalno cev (11) in jo uporabite.

8.8.1 Nameščanje šobe (sl. 8)

1. Zeleno šobo (12/13) vstavite na ročaj (10) ali na sesalno cev (11).
2. Odstranite šobo (12/13) tako, da jo povlečete naprej z ročaja (10) ali sesalne cevi (11).

9 UPRAVLJANJE

Funkcije upravljalnih elementov si lahko ogledate v naslednjih opisih.

POZOR
Pred zagonom morate izdelek obvezno montirati v celoti!

⚠ OPOZORILO
Nevarnost poškodbe!
Omrežnega vtiča ne vstavljajte v omrežno vtičnico, dokler izdelek ni pripravljen za uporabo.

9.1 Vkllop/izkllop izdelka (sl. 10)

POZOR
Ne uporabljajte brez filtra!

Vkllop

1. Omrežni vtič vključite v pravilno spojeno omrežno vtičnico.

- Izdelek vklopite tako, da stikalo za vklop/izklop (6) preklopite v položaj »I«.

izklop

- Izdelek izklopite tako, da stikalo za vklop/izklop (6) preklopite v položaj »0«.

10 Delovna navodila

10.1 Funkcija sesanja

! OPOZORILO

Sesanje žarečega pepela ali vnetljivih ali zdravju škodljivih snovi je prepovedano. Obstaja nevarnost telesne poškodbe!

POZOR

Fini prah, kot so cement, saje in sadra, so preveč fini, da bi ga sesali. Obstaja nevarnost, da pride v motor in ga poškoduje.

POZOR

Ne uporabljajte brez filtra!

- Izdelek postavite samo na plosko, ravno površino.
- Ne sesajte vročih, žarilnih, vnetljivih, eksplozivnih ali nevarnih snovi. To vključuje vroč pepel, bencin, topila, kisline ali alkalije. Obstaja nevarnost požara in poškodb.
- V primeru segrevanja takoj izklopite izdelek in izvlecite omrežni vtič. Pustite, da se izdelek ohladi na prostem pod nadzorom.
- Med odmori lahko sesalno cev vstavite v držalo na pokrovu posode.
- Posodo ne napolnite več kot do polovice, tako da varnostni ventil plovca (8a) vedno ostane prost.

- Priključite cevni priključek (9a) na sesalni priključek (4) (glejte 8.4.1).
- Vklopite izdelek (glejte 9.1).

10.1.1 Suho sesanje (sl. 1, 2, 9)

Napotek:

Za suho sesanje ne uporabljajte mokrih ali vlažnih izdelkov!

- Papirnato filtrsko vrečko (14) vstavite v posodo (2) (glejte 8.3.1).
- Namestite filter iz pene (15) (glejte 8.3.2).
- Cevno spojko (9a) priključite na sesalni priključek (4) (glejte 8.4).
- Sesalne cevi (11) pritrdite na ročaj (10) (glejte 8.7).
Sesanje tal:
Priključite sesalne cevi (11) in eno od šob (12/13).
Sesanje v višini mize ali v ozkih prostorih: ne priključite sesalne cevi ali eno sesalno cev (11) in eno od šob (12/13).

- Sesalno cev (9) držite za ročaj (10).
- Vklopite izdelek (glejte 9.1).
- Posesajte območje, ki ga želite očistiti.
- Izklopite izdelek (glejte 9.1).

10.1.2 Mokro sesanje (sl. 6)

Napotek:

Plovec, vgrajen v košaro filtra, zagotavlja, da se sesalni kanal samodejno zapre, takoj ko posoda doseže največjo zmogljivost. V tem primeru morate izdelek izklopiti in posodo izprazniti, preden lahko nadaljujete z delovanjem.

- Pred sesanjem izpraznite posodo (2) (glejte 11.1.1).
 - Posoda (2) ni primerna za shranjevanje tekočin. Po mokrem sesanju izpraznite posodo (2) (glejte 11.1.1).
- Papirno filtrsko vrečo (14) odstranite iz posode (2) (glejte 8.3.1).
 - Namestite filter iz pene (15) (glejte 8.3.2).
 - Priključite cevni priključek (9a) na sesalni priključek (4) (glejte 8.4.1).
 - Sesalne cevi (11) pritrdite na ročaj (10) (glejte 8.7).
Sesanje tal:
Priključite sesalne cevi (11) in eno od šob (12/13).
Sesanje v višini mize ali v ozkih prostorih: ne priključite sesalne cevi ali eno sesalno cev (11) in eno od šob (12/13).
 - Sesalno cev (9) držite za ročaj (10).
 - Vklopite izdelek (glejte 9.1).
 - Posesajte območje, ki ga želite očistiti.
 - Izklopite izdelek (glejte 9.1).
 - Očistite izdelek (glejte 11.1).

10.2 Funkcija pihanja

! OPOZORILO

Nevarnost poškodbe!

Usmerjanje zračnega toka na ljudi, živali ali predmete lahko povzroči poškodbe ali škodo.

- Usmerite zračni tok stran od sebe.
- Nikoli ne usmerjajte zračnega toka v druge ljudi, živali ali predmete.
- Ne odpihujte trdih predmetov, kot so kamni ali veje.

- Papirno filtrsko vrečo (14) vstavite v posodo (2) (glejte 8.3.1).
- Namestite filter iz pene (15) (glejte 8.3.2).
- Priključite cevni priključek (9a) na priključek za izpihovanje (7) (glejte 8.4.2).
Po potrebi namestite šobo (12/13) (glejte 8.8.1).
- Sesalno cev (9) držite za ročaj (10).
- Vklopite izdelek (glejte 9.1).
- Izpihajte površino ali predmet.
- Izklopite izdelek (glejte 9.1).
- Priključite sesalno cev (9) na sesalni priključek (4) (glejte 8.4.1).

11 Čiščenje in vzdrževanje

⚠ OPOZORILO

Popravila in vzdrževalna dela, ki niso opisana v teh navodilih za uporabo, pustite izvesti samo specializirani delavnici. Uporabljajte samo originalne nadomestne dele.

⚠ OPOZORILO

Nepravilno vzdrževanje ali čiščenje lahko povzroči poškodbe!

⚠ OPOZORILO

Med čiščenjem, popravilom in vzdrževanjem se lahko izdelek nepričakovano zažene, kar povzroči telesne poškodbe in opekline.

- Izklopite izdelek.
- Izvlecite omrežni vtič.
- Počakajte, da se izdelek ohladi.

11.1 Čiščenje

1. Izdelka nikoli ne potaplajte v vodo ali druge tekočine, da bi ga očistili.
2. Izdelka nikoli ne škropite z vodo.
3. Na zaščitnih pripravah, prezračevalnih režah in ohišju motorja mora biti čim manj prahu in umazanije. Izdelek zdrgnite s čisto krpo ali ga izpihajte s stisnjenim zrakom pod nizkim tlakom. Priporočamo, da izdelek očistite takoj po vsaki uporabi.
4. Prezračevalne odprtine morajo biti vedno proste.
5. Ne uporabljajte čistil ali topil, ker lahko poškodujejo plastične dele izdelka. Pazite, da v notranjost izdelka ne vdre voda.

* = Ni nujno v obsegu dostave!

11.1.1 Praznjenje posode (2) (sl. 3)

⚠ OPOZORILO

Pred uporabo in po njej izdelek izpraznite in očistite, da preprečite nabiranje materialov, ki bi lahko predstavljali nevarnost požara v izdelku.

1. Odstranite pokrov posode (5) iz posode (2), kot je opisano v poglavju 8.1.
2. Izpraznite posodo (2).

11.1.2 Čiščenje filtra iz pene (15) (sl. 6)

Če se sesalna moč zmanjša, očistite filter iz pene (15).

Napotek:

Preden filter ponovno namestite, se prepričajte, da je suh.

1. Odstranite vse šobe (12/13), sesalne cevi (11) in sesalne gibe cevi (9) z nosilca (5a).
2. Snemite pokrov posode (5), kot je opisano v poglavju 8.1.
3. Pokrov posode (5) obrnite na glavo.
4. Povlecite filter iz pene (15) s košare filtra (8).

5. Odstranite prah s filtra iz pene (15) tako, da ga pretreseste ali po potrebi sperete.
6. Filter iz pene (15) pustite, da se posuši na zraku, preden ga ponovno namestite in ponovno uporabite.
7. Ponovno pritrdite filter iz pene (15) na košaro filtra (8).
8. Zaprite posodo (2) s pokrovom posode (5).

11.2 Vzdrževanje

1. Pred vsako uporabo preverite, ali so na izdelku prisotne očitne napake, kot so zrahljani, obrabljeni ali poškodovani deli.
2. Preverite, ali so pokrovi in zaščitne priprave poškodovane in pravilno nameščene. Po potrebi jih zamenjajte.

11.2.1 Zamenjajte filter iz pene (15) in papirno filtrsko vrečo (14) (sl. 5, 6)

1. Odstranite vse šobe (12/13) in sesalne cevi (11) iz nosilcev (5a).
2. Snemite pokrov posode (5), kot je opisano v poglavju 8.1.
3. Pokrov posode (5) obrnite na glavo.
4. Filter iz pene (15) povlecite s košare filtra (8) ali odstranite papirno filtrsko vrečo (14) z droga (4a).
5. Namestite nov filter iz pene (15) na košaro filtra (8), kot je opisano v poglavju 8.3.2.
6. Za zamenjavo papirne filtrske vreče (14) nadaljujte, kot je opisano v poglavju 8.3.1.
7. Znova zaprite posodo (2) s pokrovom posode (5).

12 Skladiščenje in transport

⚠ OPOZORILO

Nevarnost poškodb in opeklin!

Izdelek se lahko nepričakovano zažene in privede do poškodb.

- Pred vsemi čiščenji in vzdrževalnimi deli izključite motor.
- Počakajte, da se motor ohladi.
- Izvlecite omrežni vtič.

- Izdelek v celoti izpraznite.
- Izdelek očistite in preverite, ali je poškodovan.

12.1 Skladiščenje

Izdelek in njegove dodatke hranite v temnem, suhem in zaščitenem pred zmrzaljo mestu, ki je nedostopno otrokom.

Optimalna temperatura shranjevanja je med 5 °C in 30 °C. Izdelek shranjujte v originalni embalaži.

Pokrijte izdelek, da ga zaščitite pred prahom ali vlago. Navodila za uporabo shranjujte skupaj z izdelkom.

12.2 Prevoz

1. Za prevoz izdelka ga odklopite od napajalnega omrežja in postavite na drugo območje, ki je predvideno za to.
2. Izdelek lahko dvignete ali prevažate samo z ročajem za prenašanje.

3. Ko izdelek prenašate čez stopnice ali ovire, ga dvignite.

4. Za preprečitev telesnih in materialnih poškodb je treba izdelek pri prevažanju v vozilih zavarovati pred prevračanjem.

13 Pomoč pri motnjah

V naslednji tabeli so prikazani simptomi napak skupaj z opisom pomoči, če vaš izdelek kdaj ne deluje pravilno. Če s tem ne morete lokalizirati in odpraviti težave, se obrnite na svoj servis.

Motnja	Morebiten vzrok	Ukrep
Izdelek ne deluje.	Izdelek je izklopljen. Stikalo za vklop/izklop je izklopljeno.	Izdelek vklopite s stikalom za vklop/izklop.
	Poškodovan omrežni priključni vod.	Izklopite izdelek in ga odklopite iz omrežja. Preverite, ali je omrežni priključni vod poškodovan. Po potrebi naj omrežni priključni vod zamenja pooblaščen strokovnjak.
	Okvarjeno stikalo za vklop/izklop.	Obrnite se na našo servisno službo.
	Motor je okvarjen.	
	Okvarjeno napajanje.	Preverite električni sistem in se prepričajte, da je v skladu s podatki na tipski ploščici.
Izdelek deluje s prekinitevami.	Zrahljan notranji stik.	Obrnite se na našo servisno službo.
	Okvarjeno stikalo za vklop/izklop.	
	Posoda ni zaprta.	Zaprte posodo.
	Posoda je polna.	Izpraznite posodo.
	Zračna pot je blokirana.	Preverite, ali so naslednji deli zamašeni, in odstranite blokade: <ul style="list-style-type: none"> • Posoda • Sesalna gibka cev • Sesalna cev
	Filter iz pene je zamašen.	Očistite filter iz pene.
Moč sesanja je zmanjšana tudi po čiščenju filtra iz pene.	Filter iz pene je poškodovan.	Zamenjajte filter iz pene.
Izdelek je pregret.	Filter iz pene je zamašen.	Očistite filter iz pene.
	Papirna filtrska vreča je polna.	Zamenjajte papirno filtrsko vrečo.
Iz izdelka uhaja prah.	Pokrov posode ni pravilno nameščen.	Pravilno namestite pokrov posode.
Vsesan material se ponovno izpiha na pokrovu posode.	Filter iz pene poškodovan.	Zamenjajte filter iz pene.
	Ni filtra.	Vstavite filter.

14 Odlaganje med odpadke in reciklaža

Napotki za embalažo



Embalažne materiale je mogoče reciklirati. Embalažo zavrzite okolju prijazno.

Navodila za odstranjevanje električne in elektronske opreme



Stare električne in elektronske naprave ne sodijo med gospodinjstvo, pač pa jih morate zavreči oz. oddati na zbirno mesto ločeno!

- Stare baterije, ki niso fiksno vgrajene v staro napravo, je treba pred oddajo na zbirno mesto odstraniti brez uničenja komponent! Navodila za njihovo odstranjevanje ureja zakon o baterijah.

- Lastnik oz. uporabnik električnih in elektronskih naprav je zakonsko zavezan, da stare naprave po njihovi uporabi odda.
- Končni uporabnik nosi odgovornost za brisanje svojih osebnih podatkov na stari napravi, ki jo želi zavreči!
- Simbol prečrtanega smetnjaka pomeni, da električnih in elektronskih naprav ne smete odlagati med gospodinjstvo odpadke.
- Električne in elektronske naprave lahko brezplačno oddate na naslednjih mestih:
 - Javno-pravna mesta za odstranjevanje odpadkov oz. zbirna mesta (npr. komunalna podjetja)
 - Prodajna mesta električnih naprav (stacionarna in spletna), če so trgovci zavezani k prevzemanju starih naprav ali to ponujajo brezplačno.

- Do tri stare električne naprave na vrsto naprave, z dolžino stranice največ 25 centimetrov, lahko brez predhodnega nakupa nove naprave od proizvajalca oddate pri njem ali na drugem pooblaščenem zbirnem mestu v vaši bližini.
- Ostale proizvajalčeve in trgovčeve dodatne pogoje za prevzem najdete pri posamezni servisni službi.
- Če proizvajalec dostavi novo električno napravo v zasebno gospodinjstvo, lahko končni uporabnik na zahtevo naroči brezplačen prevzem stare električne naprave. Povežite se s servisno službo proizvajalca.
- Te izjave veljajo le za naprave, ki so nameščene in prodane v državah Evropske unije in so predmet evropske direktive 2012/19/EU. V državah izven območja Evropske unije lahko veljajo drugačna določila za odstranjevanje starih električnih in elektronskih naprav med odpadke.

15 EU izjava o skladnosti

Prevod originalne izjave o skladnosti

Proizvajalec:

Scheppach GmbH
Günzburger Straße 69
D-89335 Ichenhausen

S polno odgovornostjo izjavljamo, da je tukaj opisani izdelek v skladu z veljavnimi smernicami in standardi.

Znamka: **SCHEPPACH**
Oznaka izdelka: **AKUMULATORSKI SESALNIK ZA MOKRO/SUHO SESANJE – VC16**
Št. art. **5907744901**

Direktive EU:

2014/30/EU, 2014/35/EU, 2011/65/EU*

* Zgoraj opisani predmet izjave izpolnjuje predpise Direktive 2011/65/EU Evropskega parlamenta in Sveta z dne 8. junij 2011 za omejevanje uporabe določenih nevarnih snovi v električnih in elektronskih napravah.

Uporabljeni standardi:

EN 60335-1:2012+A11:2014+A13:2017+A1:2019+
A14:2019+A2:2019+A15:2021+A16:2023;
EN IEC 60335-2-2:2023+A11:2023;
EN 62233:2008; EN 61000-3-3:2013+A1:2019+A2:2021;
EN IEC 61000-3-2:2019+A1:2021;
EN IEC 55014-1:2021;
EN IEC 55014-2:2021;

Pooblaščenec za dokumentacijo:

Dawid Hudzik
Günzburger Str. 69
D-89335 Ichenhausen
Ichenhausen, 02.12.2025

Simon Schünk
Division Manager Product Center





Andreas Pecher
Head of Project Management

Sisukord

1	Sissejuhatus.....	120
2	Toote kirjeldus (joon. 1-10)	120
3	Tarnekomplekt (joon. 2)	120
4	Sihtotstarbekohane kasutus.....	120
5	Ohutusjuhised	121
6	Tehnilised andmed.....	122
7	Lahtipakkimine	122
8	Montaaž	122
9	Käsitsemine.....	123
10	Tööjuhised.....	124
11	Puhastamine ja hooldus.....	125
12	Ladustamine ja transportimine	125
13	Rikete kõrvaldamine.....	126
14	Utiliseerimine ja taaskäitus.....	126
15	ELi vastavusdeklaratsioon	127
16	Plahvatusjoonis.....	219

Tootel olevate sümbolite selgitus

Käesolevas käsiraamatus on sümbolite kasutamise ülesandeks pöörata Teie tähelepanu võimalikele riskidele. Neid saatvatest ohutussümbolitest ja selgitustest tuleb täpselt aru saada. Hoiatused ise ühtki riski ei kõrvalda ega suuda asendada korrektseid meetmeid õnnetuste ärahoidmiseks.

	Lugege enne käikuvõtmist käitusjuhendit ja ohutusjuhiseid ning järgige neid!
	Toode vastab kehtivatele Euroopa direktiividele.
	Toode vastab kehtivatele Serbia direktiividele.

1 Sissejuhatus

Tootja:

Schepbach GmbH
Günzburger Straße 69
D-89335 Ichenhausen

Austatud klient!

Soovime Teile uue toote meeldivat ja edukat kasutamist.

Juhis:

Selle toote tootja ei vastuta kehtiva tootevastutuse seaduse järgi kahjude eest, mis tekivad tootel või toote tõttu alljärgnevatel juhtudel:

- Asjatundmatu käsitsemine
- Käitusjuhendi eiramine
- Remondid kolmandate isikute, volitamata spetsialistide poolt
- Mitte-originaalosalade paigaldamine ja nendega välja vahetamine
- Mitte sihtotstarbekohane kasutus

- Elektrisüsteemi ülesütlemised riiklike elektrialaeeskirjade ja nõuete eiramisel

Pidage silmas:

Käsitusjuhend on kõnealuse toote koostisosana.

See sisaldab tähtsaid juhiseid, kuidas saate tootega ohutult, asjatundlikult ning ökonoomselt töötada, kuidas saate vältida ohte, hoida kokku remondikuludid, lühendada seisakuaegu ning suurendada tarviku töökindlust ja eluiga. Lisaks käesolevas käsitusjuhendis esitatud ohutuse nõuetele peate tingimata järgima oma riigis toote käitamise kohta kehtivaid eeskirju.

Tutvuge enne toote kasutamist kõigi käsitus- ja ohutusjuhistega. Käitage toodet ainult kirjeldatud viisil ja mainitud kasutusvaldkondades. Säilitage käsitusjuhendit hästi ja andke kõik dokumendid toote edasiandmisel kolmandatele isikutele kaasa.

2 Toote kirjeldus (joon. 1-10)

1. Kandekäepide
2. Mahuti
- 2a. Lukustid
- 2b. Montaažiavad
3. Rullid
4. Imiühendus
- 4a. Vahetugi
5. Mahuti kaas
- 5a. Hoidik
6. Sisse-/väljalüüti
7. Puhumisühendus
8. Filtrikorv
- 8a. Turvaukventiil
9. Imivoolik
- 9a. Voolikulitiimik
10. Käepide
11. Imitoru
12. Põrandadüüs
13. Vuugidüüs
14. Paberist filterkott
- 14a. Tihendusrõngas
15. Vahtkummfilter

3 Tarnekomplekt (joon. 2)

Pos	Arv	Nimetus
3.	4 x	Rullid
9.	1 x	Imivoolik
11.	3 x	Imitoru
12.	1 x	Põrandadüüs
13.	1 x	Vuugidüüs
14.	1 x	Paberist filterkott
15.	1 x	Vahtkummfilter
	1 x	Elektriline märg-/kuivimur
	1 x	Käitusjuhend

4 Sihtotstarbekohane kasutus

Märg-kuivimur sobib märg- ja kuivimiseks kasutades vastavat filtrit. Toode pole ette nähtud põlemisvõimeliste, plahvatusvõimeliste või terviseohtlike ainete äraimamiseks.

Toodet tohib kasutada ainult vastavalt selle otstarbele. Igasugune edasine ulatuslikum kasutus pole sihtotstarbekohane. Sellest põhjustatud iga liiki kahjude või vigastuste eest vastutab kasutaja ja mitte tootja.

Sihtotstarbekohase kasutuse koostisosaks on ka ohutusjuhiste, samuti montaažijuhendi ja käsitusjuhendis sisalduvate käitusjuhiste järgimine.

Isikud, kes toodet kasutavad ja hooldavad, peavad seda tundma ning olema võimalikest ohtudest teavitatud.

Tootel teostatud muudatused välistavad tootja vastutuse sellest tekkivate kahjude eest täielikult.

Toodet tohib käitada ainult tootja originaalosaladega ja originaaltarvikutega.

Tuleb pidada kinni tootja ohutus-, töö- ja hoolduseeskirjadest ning tehnilistes andmetes esitatud mõõtetmetest.

Palun pidage silmas, et meie tooted pole konstrueeritud kommerts-, käsitööndus- või tööstuskasutuse jaoks. Me ei võta üle pretensiooniõiguskohustust, kui toodet kasutatakse kommerts-, käsitööndus- või tööstusettevõtetes ja samaväärsetel tegevustel.

Käitusjuhendis esitatud signaalsõnade selgitus

⚠ OHT
Signaalsõna vahetult eelseisva ohtliku olukorra tähistamiseks, mille tagajärjeks on, kui seda ei väldita, surm või raske vigastus.

⚠ HOIATUS
Signaalsõna vahetult võimaliku ohtliku olukorra tähistamiseks, mille tagajärjeks võib olla, kui seda ei väldita, surm või raske vigastus.

⚠ ETTEVAATUST
Signaalsõna vahetult võimaliku ohtliku olukorra tähistamiseks, mille tagajärjeks võib olla, kui seda ei väldita, vähene või mõõdukas vigastus.

TÄHELEPANU
Signaalsõna vahetult võimaliku ohtliku olukorra tähistamiseks, mille tagajärjeks võivad olla, kui seda ei väldita, materiaalsed kahjud tootel või omandil/valdusel.

5 Ohutusjuhised

Üldised ohutusjuhised elektritööriistade kohta

⚠ HOIATUS
Lugege kõiki ohutusjuhiseid, korraldusi, illustreerimisi ja tehnilisi andmeid, millega see elektritööriist on varustatud.
 Hooletused alljärgnevatest korraldustest kinnipidamisel võivad põhjustada elektrilööki, tulekahju ja/või raskeid vigastusi.

Hoidke kõiki ohutusjuhiseid ja korraldusi tulevikuks alal.

Ohutusjuhistes kasutatav mõiste „elektritööriist“ kehtib võrgukäitusega elektritööriistade (võrgujuhtmega) ja akukäitusega elektritööriistade (võrgujuhtmeta) kohta.

5.1 Üldised ohutusjuhised

- Lastel, piiratud kehaliste, sensoorsete või vaimsete võimetega või masina käsitsemises puudulike kogemuste ning teadmistega isikutel ei tohi lubada masinat kasutada; seejuures võivad kohalikud eeskirjad kasutaja vanust piirata.
- Lapsed ei tohi tootega mängida.
- Lapsed ei tohi puhastust ja kasutajapoolset hooldust teostada.

TÄHELEPANU
 Elektriseadmete kasutamisel tuleb kaitseks elektrilöögi, vigastus- ja tuleohtu eest järgmisi ohutusmeetmeid järgida:

5.2 Nii väldite õnnetusi ja vigastusi

- Ärge jätke käitusvalmis toodet töökohal kunagi järelevalveta.
- Tootega ei tohi inimesi ja loomi sisse imeda.
- Ärge suunake toodet ja düüse käituse ajal mitte mingil juhul iseendale ega teistele isikutele, eelkõige mitte silmadele ning kõrvale. Valitseb vigastusohu.
- Ärge imege sisse kuumi, hõõguvaid, põlemisvõimelisi, plahvatusvõimelisi või terviseohtlikke aineid. Nende hulka kuuluvad muuhulgas kuum tuhk, bensiin, lahustid, happed ja leelised.
Valitseb tulekahju- ja vigastusohu.
- Kontrollige toodet ja tarvikuid regulaarselt kahjustuste suhtes. Ärge kasutage kahjustatud toodet või tarvikuid.

5.3 Nii väldite elektrilöögist tingitud õnnetusi ja vigastusi

- Lülitage toode välja, kui Te:
 - ei kasuta toodet, seda transpordite või jätate järelevalveta.
 - kontrollite toodet, seda puhastate või eemaldate blokaade.
 - teostate puhastus- või hooldustöid või vahetate tarvikuid.
 - pärast võõrkehade kokkupuutumist või ebanormaalse vibratsiooni korral.
- Ärge kastke toodet vette ega käituge seda niiskes ümbruses.
- Ärge kastke toodet puhastamiseks mitte mingil juhul vette või teistesse vedelikesse.
- Ärge haarake toodest niiskete või märgade kätega kinni!

5.4 Nii väldite tootel kahjustusi ja neist tulenevaid võimalikke inimkahjusid

- Pöörake tähelepanu sellele, et toode on korrektselt kokku pandud ja filtrid on õiges positsioonis.

- Ärge töotage ilma filtriteta. Toode võib kahjustada saada.
- Kasutage ainult meie teeninduskeskuse poolt tarnitud ja soovitatud originaal-varu- ning tarvikuosi (vt „Varuosad/tarvikud“). Võõrosade kasutamine põhjustab garantiinõude kehtivuse kohese lõppemise.
- Laske remonditöid teostada ainult meie volitatud klienteenninduspunktidel.
- Järgige juhiseid toote puhastamise ja hoolduse kohta.
- Säilitage toodet kuivas kohas ja lastele kättesaamatu viisil.

Jääkriskid

Toode on ehitatud tehnika kaasaegset arengutaset ja kehtivaid ohutustehnilisi reegleid järgides. Siiski võib töötamisel esineda üksikuid jääkriske.

- Tervise ohtu seadmine elektrivoolu tõttu nõuetele mittevastavate elektriuhendusjuhtmete kasutamisel.
- Peale selle võivad kõigist tarvitusele võetud abinõudest hoolimata valitseda mitteilmsed jääkriskid.
- Jääkriske saab minimeerida, kui järgitakse „Ohutusjuhiseid“ ja „Sihtotstarbekohast kasutust“ ning käsitussuhendi tervikuna.
- Vältige toote etteavatsematut käimapanemist.
- Hoidke oma käed tööpiirkonnast eemal, kui toode on käigus.
- Pidage käsitussuhendis etteantud hooldus- ja ohutusjuhistest kinni.

⚠ HOIATUS

See elektritööriist tekitab käitamise ajal elektromagnetilise välja. Kõnealune väli võib teatud tingimustel aktiivsete või passiivsete meditsiiniliste implantaatide talitlust halvendada. Vähendamaks tõsiste või surmavate vigastuste ohtu, soovime me meditsiiniliste implantaatidega isikutel arsti ja meditsiinilise implantaadi tootjaga konsulteerida enne, kui elektritööriista käsitsetakse.

6 Tehnilised andmed

Nominaalpinge	220-240 V~/ 50/60 Hz
Nimivõimsus	1200 W
Kaitseklass	II
Kaitseliik	IPX4
Võrguühendusjuhtme pikkus	3 m
Mahuti ruumala	u 16 l
Imirõhk	20 kPa
Max imemisvõimsus	30 l/s
Vooliku pikkus	u 1,8 m
Kaal	u 4 kg

Õigus tehnilisteks muudatusteks reserveeritud!

7 Lahtipakkimine

⚠ HOIATUS

Toode ja pakendusmaterjalid pole laste mänguasjad!

Lapsed ei tohi kilekottide, kilede ja väikeosadega mängida! Valitseb allaneelamis- ja lämbumisoht!

- Avage pakend ja võtke toode ettevaatlikult välja.
- Eemaldage pakendusmaterjal ja pakendus- ning transpordikindlustused (kui olemas).
- Kontrollige üle, kas tarnekomplekt on terviklik.
- Kontrollige toodet ja tarvikuosi transpordikahjustuste suhtes. Teavitage võimalikest kahjustustest kohe transpordiettevõtet, millega toode kohale tarniti. Hilisemaid pretensioone ei tunnustata.
- Hoidke pakendit võimaluse korral kuni garantiiaja möödumiseni alal.
- Tutvuge enne kasutamist käsitussuhendi alusel tootega.
- Kasutage tarvikute ja kulu- ning varuosade puhul ainult originaalosi. Varuosi saate esindusest.
- Edastage tellimuste korral meie artiklinumbrid ja toote tüüp ning ehitusaasta.

8 Montaaž

⚠ HOIATUS

Vigastusohut!

Pistke võrgupistik alles siis pistikupessa, kui toode on kasutamiseks ette valmistatud.

- Asetage toode tasasele sirgtele pinnale.

8.1 Mahutikaane (5) kinnitamine ja mahavõtmine (joon. 3)

Mahutikaane mahavõtmine:

1. Vabastage lukustid (2a).
2. Tõstke mahutikaas (5) mahutilt (2) maha.

Mahutikaane kinnitamine:

1. Pange mahutikaas (5) mahutile (2).
2. Kinnitage mahutikaas (5) lukustitega (2a). Pöörake tähelepanu sellele, et lukustid (2a) asuvad mahutikaane (5) väljalõigetes.

8.2 Rullide (3) monteerimine (joon. 4)

1. Eemaldage mahutikaas (5) 8.1 all kirjeldatud viisil.
2. Pange mahuti (2) alaküljega ülespoole kõvale alusele.
3. Pange rullid (3) mahutil (2) selleks ettenähtud montaažiavadesse (2b).
4. Vajutage rullid (3) kerge survega montaažiavadesse (2b).
5. Pöörake mahuti (2) ümber ja asetage see rullidele (3).

8.3 Filtrid ja filterkotid (joon. 1)

Toode sisaldab tarnekomplektis järgmisi filtreid ja filterkotte:

Paberist filterkott (14)

- Kuivimemine

Vahtkumfilter (15)

- Märg-imemine

Juhis:

1. Võtke filtreid ja filterkotteid monteerimiseks/demonteerimiseks mahutikaas (5) 8.1 all kirjeldatud viisil maha.
2. Pange mahutikaas (5) alati ülaküljega allapoole maha.
3. Paigaldage pärast soovitud filtri või filterkoti monteerimist/demonteerimist, mahutikaas (5) jälle mahutile (2).

8.3.1 Paberist filterkoti (14) monteerimine/demonteerimine (joon. 5)

Demonteerimine:

1. Võtke paberist filterkott (14) imiühenduse (4) vahetoelt (4a) maha.

Monteerimine:

1. Paigaldage paberist filterkott (14) mahuti (2) sisemuses imiühenduse (4) vahetoole (4a).
2. Kontrollige, kas paberist filterkott (14) on korrektselt installeeritud ja tihendusrõngas (14a) ümbriseb täielikult imiühenduse (4) vahetuge (4a).

8.3.2 Vahtkumfiltri (15) monteerimine/demonteerimine (joon. 6)

Demonteerimine:

1. Tõmmake vahtkumfilter (15) filtrikorvi (8) maha.

Monteerimine:

1. Tõmmake vahtkumfilter (15) filtrikorvi (8).
2. Kontrollige, kas vahtkumfilter (15) on korrektselt installeeritud ja ümbriseb täielikult filtrikorvi (8).

8.4 Imivooliku (9) ühendamine

8.4.1 Imemisfunktsioon (joon. 7)

1. Lükake voolikuliitmik (9a) täielikult imiühendusse (4).
2. Keerake voolikuliitmikku (9a) päripäeva, kuni see on täielikult fikseerunud.
3. Kontrollige, kas imivoolik (9) on korrektselt installeeritud, tõmmates selleks kergelt voolikuliitmikust (9a).

8.4.2 Puhumisfunktsioon (joon. 8)

1. Lükake voolikuliitmik (9a) täielikult puhumisühendusse (7).
2. Keerake voolikuliitmikku (9a) päripäeva, kuni see on täielikult fikseerunud.
3. Kontrollige, kas imivoolik (9) on korrektselt installeeritud, tõmmates selleks kergelt voolikuliitmikust (9a).

8.5 Imivooliku (9) lahtisidestamine (joon. 6, 7)

Imivooliku (9) lahtisidestamine imiühendusel (4) või puhumisühendusel (7):

1. Keerake voolikuliitmikku (9a) vastupäeva.

2. Tõmmake voolikuliitmik (9a) imiühendusest (4) või puhumisühendusest (7) välja.

8.6 Düüside (12/13), imivooliku (9) ja imitorude (11) säilitamine (joon. 3)

1. Düüse (13/14), imivoolikut (9) ja imitorusid (11) saate säilitada mahutikaane (5) hoidikutes (5a).
2. Kaablit saate säilitada puhumisühendusel (7) asuvas hoidikus.

8.7 Imitorude (11) paigaldamine (joon. 9)

1. Paigaldage imitoru (11) käepideme (10) külge. Ühendage imitorud (11) soovitud pikkusele.

8.8 Erinevate düüside (12/13) kasutamine (joon. 8)

Pörandadüüs (12):

- Tahkete ainete ja vedelike imemine keskmistelt ja suurtelt pindadelt, vaipadelt või jalamattidelt.
- Pörandadüüsi (12) saab vahetult käepidemele (10) või imitorule (11) pista ja kasutada.
- Vajaduse korral saab seda kasutada ka ilma pikendusteta.

Vuugidüüs (13):

- Tahkete ainete ja vedelike imemine vuukidest, nurkadest, küttekehadelt ja raskelt ligipääsetavatest kohtadest.
- Vuugidüüsi (13) saab vahetult käepidemele (10) või imitorule (11) pista ja kasutada.

8.8.1 Düüsi pealepistmine (joon. 8)

1. Pistke soovitud düüs (12/13) käepidemele (10) või imitorule (11).
2. Eemaldage düüs (12/13) tõmmates selle käepidemelt (10) või imitorult (11) ettepoole maha.

9 Käsitsemine

Palun leidke käsitsemismoodulite talitus alljärgnevatest kirjeldustest.

TÄHELEPANU

Monteerige toode enne käikuvõtmist tingimata teraviklikult!

⚠ HOIATUS

Vigastusohht!

Pistke võrgupistik alles siis pistikupessa, kui toode on kasutamiseks ette valmistatud.

9.1 Toote sisse-/väljalülitamine (joon. 10)

TÄHELEPANU

Ärge kasutage ilma filtriteta!

Sisselülitamine

1. Pistke võrgupistik nõuetekohaselt kaitstud võrgupistikupessa.

- Lülitage toode sisse, seades selleks sisse-/väljalüliti (6) positsiooni I.

Väljalülitamine

- Lülitage toode välja, seades selleks sisse-/väljalüliti (6) positsiooni O.

10 Tööjuhised

10.1 Imemisfunktsioon

! HOIATUS

Hõõguva tuha ja põlemisvõimeliste või terviseohtlike ainete sisseimemine on keelatud. Valitseb vigastusoh!

TÄHELEPANU

Peened tolmut, näiteks tsemendi-, tahma- ja kipsitolmut, on sisseimemiseks liiga peened. Valitseb risk, et see pääseb mootorisse ja kahjustab seda.

TÄHELEPANU

Ärge kasutage ilma filtriteta!

- Asetage toode tasasele sirgele pinnale.
 - Ärge imege sisse kuumi, hõõguvaid, põlemisvõimelisi, plahvatusvõimelisi või terviseohtlikke aineid. Nende hulka kuuluvad muuhulgas kuum tuhk, bensiin, lahustid, happed ja leelised. Valitseb tulekahju- ja vigastusoh!
 - Lülitage soojenemise korral toode välja ja tõmmake võrgupistik välja. Laske tootel õues järelevalve all ma ha jahtuda.
 - Tööpausidel saate imitoru mahutikaanel olevasse hoidikusse pista.
 - Täitke mahuti maksimaalselt pooleni, et turvaujukventiil (8a) jääks alati vabaks.
- Paigaldage voolikuliitmik (9a) imiühenduse (4) külge (vt 8.4.1).
 - Lülitage toode sisse (vt 9.1).

10.1.1 Kuiv-imemine (joon. 1, 2, 9)

Juhis:

Ärge kasutage kuivimemiseks märga või niisket toodet!

- Pange paberist filterkott (14) mahutisse (2) (vt 8.3.1).
- Paigaldage vahtkummfilter (15) (vt 8.3.2).
- Ühendage voolikuliitmik (9a) imiühenduse (4) külge (vt 8.4).
- Paigaldage imitorud (11) käepideme (10) külge (vt 8.7).
Põranda imemine:
Ühendage imitorud (11) ja üks düüs (12/13) külge.
Imemine laua kõrgusel või kitsastes ruumioludes:
Ärge ühendage ühtki või ühendage üks imitoru (11) ja üks düüs (12/13) külge.
- Hoidke imivoolikut (9) käepidemest (10) kinni.
- Lülitage toode sisse (vt 9.1).
- Imege puhastatavat piirkonda.
- Lülitage toode välja (vt 9.1).

10.1.2 Märg-imemine (joon. 6)

Juhis:

Filtrikorvi integreeritud ujuk hoolitseb imakanali automaatse sulgemise eest, kui mahuti maksimaalne vastuvõtukapatsiteet on saavutatud. Sel juhul tuleb toode välja lülitada ja mahuti tühjendada, enne kui käitamist saab jätkata.

- Tühjendage mahuti (2) enne märgimemist (vt 11.1.1).
 - Mahuti (2) ei sobi vedelike säilitamiseks.
- Tühjendage pärast märg-imemist mahuti (2) (vt 11.1.1).
 - Eemaldage paberist filterkott (14) mahutist (2) (vt 8.3.1).
 - Pange vahtkummfilter (15) külge (vt 8.3.2).
 - Ühendage voolikuliitmik (9a) imiühenduse (4) külge (vt 8.4.1).
 - Paigaldage imitorud (11) käepideme (10) külge (vt 8.7).
Põranda imemine:
Ühendage imitorud (11) ja üks düüs (12/13) külge.
Imemine laua kõrgusel või kitsastes ruumioludes:
Ärge ühendage ühtki või ühendage üks imitoru (11) ja üks düüs (12/13) külge.
 - Hoidke imivoolikut (9) käepidemest (10) kinni.
 - Lülitage toode sisse (vt 9.1).
 - Imege puhastatavat piirkonda.
 - Lülitage toode välja (vt 9.1).
 - Puhastage toode (vt 11.1).

10.2 Puhumisfunktsioon

! HOIATUS

Vigastusoh!

Kui suunate õhuvoolu inimestele, loomadele või esemetele, siis võib see vigastusi ja kahjustusi põhjustada.

- Joondage õhuvool endast eemale.
- Ärge joondage õhuvoolu teistele inimestele, loomadele või esemetele.
- Ärge puhuge kõvu esemeid nagu kive või oksid.

- Pange paberist filterkott (14) mahutisse (2) (vt 8.3.1).
- Pange vahtkummfilter (15) külge (vt 8.3.2).
- Paigaldage voolikuliitmik (9a) puhumisühenduse (7) külge (vt 8.4.2).
Ühendage vajaduse järgi düüs (12/13) külge (vt 8.8.1).
- Hoidke imivoolikut (9) käepidemest (10) kinni.
- Lülitage toode sisse (vt 9.1).
- Puhuge pind või esemed ära.
- Lülitage toode välja (vt 9.1).
- Ühendage imivoolik (9) imiühenduse (4) külge (vt 8.4.1).

11 Puhastamine ja hooldus

HOIATUS

Laske parandustöid ja hooldustöid, mida käesolevas käitusjuhendis ei kirjeldata, viia läbi erialatöökogas. Kasutage ainult originaal-vaarosi.

HOIATUS

Asjatundmatud hooldus- või puhastustööd võivad vigastusi põhjustada!

HOIATUS

Puhastus-, parandus- ja hooldustöödel võib toode ootamatult käivituda ning seetõttu vigastusi ning põletusi põhjustada.

- Lülitage toode välja.
- Tõmmake võrgupistik välja.
- Laske tootel maha jahtuda.

11.1 Puhastamine

1. Ärge kastke toodet puhastamiseks mitte mingil juhul vette või teistesse vedelikesse.
2. Ärge pihustage toodet kunagi veega.
3. Hoidke kaitseseadised, õhupilud ja mootori korpus võimalikult tolmu- ning mustusevabad. Hõõruge toode puhta lapiga üle või puhuge madala rõhuga suruõhuga läbi. Me soovime toodet iga kord pärast kasutamist vahetult puhastada.
4. Ventilatsioonivad peavad olema alati vabad.
5. Ärge kasutage puhastusvahendeid või lahusteid, need võivad toote plastosi rikkuda. Pöörake tähelepanu sellele, et vesi ei pääse toote sisemusse.

* = ei sisaldu tingimata tarnekomplektis!

11.1.1 Mahuti (2) tühjendamine (joon. 3)

HOIATUS

Tühjendage ja puhastage toodet enne ning pärast kasutamist, et vältida materjalide kogunemist, mis võib kujutada endast tootes tulekahju riski.

1. Eemaldage mahutikaas (5) mahutilt (2) 8.1 all kirjeldatud viisil.
2. Tühjendage mahuti (2).

11.1.2 Vahtkummfiltril (15) puhastamine (joon. 6)

Puhastage langeva imemisvõimsuse korral vahtkummfiltril (15).

Juhis:

Tehke enne filtri taaspaigaldust kindlaks, et see on kuiv.

1. Eemaldage kõik düüsid (12/13), imitorud (11) ja imivoolik (9) hoidikust (5a).
2. Võtke mahutikaas (5) 8.1 all kirjeldatud viisil maha.
3. Keerake mahutikaas (5) ümber.

4. Tõmmake vahtkummfiltril (15) filtrikorviit (8) maha.
5. Kõrvaldage tolm vahtkummfiltrist (15) selle väljakallamise või vajaduse korral filtri läbipesemise teel.
6. Laske vahtkummfiltril (15) enne taaspaigaldamist ja uuesti kasutamist õhu käes kuivada.
7. Paigaldage vahtkummfiltril (15) jälle filtrikorvi (8) külge.
8. Sulgege mahuti (2) mahutikaanega (5).

11.2 Hooldus

1. Kontrollige toodet iga kord enne kasutamist ilmsete puuduste nagu lahtiste, ärakulunud või kahjustatud osade suhtes.
2. Kontrollige katteid ja kaitseseadiseid kahjustuste ning korrektse kinnituse suhtes. Vahetage need vajaduse korral välja.

11.2.1 Vahtkummfiltril (15) ja paberist filterkoti (14) asendamine (joon. 5, 6)

1. Eemaldage kõik düüsid (12/13) ja imitorud (11) hoidikust (5a).
2. Võtke mahutikaas (5) 8.1 all kirjeldatud viisil maha.
3. Keerake mahutikaas (5) ümber.
4. Tõmmake vahtkummfiltril (15) filtrikorviit (8) maha või eemaldage paberist filterkott (14) vahetoelt (4a).
5. Paigaldage uus vahtkummfiltril (15) 8.3.2 all kirjeldatud viisil filtrikorvi (8) külge.
6. Toimige paberist filterkoti (14) asendamiseks 8.3.1 all kirjeldatud viisil.
7. Sulgege mahuti (2) jälle mahutikaanega (5).

12 Ladustamine ja transportimine

HOIATUS

Vigastus- ja põletusohht!

Toode võib ootamatult käivituda ja seetõttu vigastusi põhjustada.

- Lülitage enne kõiki puhastus- ja hooldustöid mootor välja.
- Laske mootoril maha jahtuda.
- Tõmmake võrgupistik välja.

- Tühjendage toode täielikult.
- Puhastage toode ja kontrollige seda kahjustuste suhtes.

12.1 Ladustamine

Ladustage toodet ja selle tarvikuid pimedas, kuivas ja pakaseta ning lastele kättesaamatus kohas.

Optimaalne ladustamistemperatuur on 5°C ja 30°C vahel. Säilitage toodet originaalpakendis.

Katke toode kinni, et seda tolmu või niiskuse eest kaitsta. Säilitage käsitusjuhendit toote juures.

12.2 Transportimine

1. Lahutage transportimiseks toode vooluvõrgust ja pan-ge see teises selleks ettenähtud piirkonnas üles.
2. Toodet tohib tõsta ja transportida ainult kandekäepidemest.

3. Tõstke toode üle treppide või takistuste transportimiseks üles.

4. Kahjustuste ja vigastuste vältimiseks tuleb toode söidukites transportimisel ümberkukkumise ning äralibsemise vastu kindlustada.

13 Rikete kõrvaldamine

Järgmine tabel näitab vigade sümptomeid ja kirjeldab nende kõrvaldamise abinõusid, kui Teie toode ei tööta ükskord õigesti. Kui Te ei suuda probleemi selle abil lokaliseerida ja kõrvaldada, siis pöörduge teenindustöökotta.

Rike	Võimalik põhjus	Abinõu
Toode ei tööta.	Toode välja lülitatud. Sisse-/väljalüüti välja lülitatud.	Lülitage toode sisse-/väljalülitist sisse.
	Kahjustatud võrguühendusjuhe.	Lülitage toode välja ja lahutage võrgust. Kontrollige võrguühendusjuhet kahjustumise suhtes. Vajaduse korral laske võrguühendusjuhe volitatud spetsialistil asendada.
	Sisse-/väljalüüti defektne.	Pöörduge meie teenindusse.
	Mootor defektne.	
Toode töötab katkestustega.	Vigane pingearustus.	Kontrollige elektrisüsteemi ühtimist tüübisildil esitatud andmetega.
	Interne ebakindel kontakt.	Pöörduge meie teenindusse.
	Sisse-/väljalüüti defektne.	
	Mahuti pole suletud.	Sulgege mahuti.
	Mahuti on täis.	Tühjendage mahuti.
Imemisvõimsus on ka pärast vahtkumfilteri puhastamist vähenenud.	Õhutee on blokeeritud.	Kontrollige järgmisi osi ummistuse suhtes ja eemaldage ummistused: <ul style="list-style-type: none"> • Mahuti • Imivoolik • Imitoru
	Vahtkumfilter on ummistunud.	Puhastage vahtkumfilter.
Toode on üle kuumenenud.	Vahtkumfilter on kahjustatud.	Asendage vahtkumfilter.
	Vahtkumfilter on ummistunud.	Puhastage vahtkumfilter.
Tootest tungib tolmu välja.	Paberist filterkott on täis.	Asendage paberist filterkott.
	Mahutikaant ei monteeritud korrektselt.	Paigaldage mahutikaas korrektselt.
Sisseimetud materjal puhutakse mahutikaanest jälle välja.	Vahtkumfilter kahjustatud.	Asendage vahtkumfilter.
	Filter puudub.	Pange filter sisse.

14 Utiliseerimine ja taaskäitlus

Juhised pakendi kohta



Pakendusmaterjalid on taaskäeldavad. Palun utiliseerige pakendid keskkonnasõbralikult.

Elektri- ja elektroonikaseadmete utiliseerimise juhised



Elektri- ja elektroonika-romuseadmed ei kuulu olmeprügisse, vaid tuleb suunata eraldi kogumisse või utiliseerimisse!

- Romuakud, mis pole püsivalt romuseadmesse paigaldatud, tuleb enne äraandmist purustamata kujul välja võtta! Nende utiliseerimist reguleeritakse patareiseadusega.
- Elektri- ja elektroonikaseadmete omanikud või kasutajad on seadusega kohustatud need kasutuse lõpus tagastama.

- Lõppkasutaja kannab omavastutust utiliiseeritava romuseadmel isikupõhiste andmete kustutamise eest!
- Läbikriipsutatud prügikonteineri sümbol tähendab, et elektri- ja elektroonika-romuseadmeid ei tohi utiliseerida olmeprügi kaudu.
- Elektri- ja elektroonika-romuseadmed saab järgnevatel kohtades tasuta ära anda:
 - Avalik-õiguslikud utiliseerimis- või kogumispunktid (nt kommunaalsed toormeajaamad)
 - Elektriseadmete müügipunktid (statsionaarsed ja online), kui edasimüüjad on tagasivõtmiseks kohustatud või pakuvad seda vabatahtlikult.
 - Kuni kolm elektri-romuseadet seadmeliigi kohta maksimaalselt 25-sentimeetrise servapikkusega saate ilma tootjalt uut seadet soetamata talle tasuta ära anda või enda läheduses teise volitatud kogumispunkti suunata.

- Tootja ja levitaja edasised täiendavad tagasivõtmistingimused saate teada vastavast klienditeenindusest.
- Tootja poolt eramajapidamisse uue elektriseadme kohaletoomise korral võib see anda lõppkasutaja järelepärimisel korralduse elektri-romuseade tasuta ära viia. Võtke selleks ühendust tootja klienditeenindusega.
- Need ütlused kehtivad ainult seadmete kohta, mis installeeritakse ja müüakse Euroopa Liidu liikmesriikides ning alluvad Euroopa direktiivile 2012/19/EL. Riikides väljaspool Euroopa Liitu võivad kehtida elektri- ja elektroonika-romuseadmete utiliseerimise kohta kõrvalekalduvad nõuded.

15 ELi vastavusdeklaratsioon

Vastavusdeklaratsiooni originaali tõlge

Tootja:

Scheppach GmbH
Günzburger Straße 69
D-89335 Ichenhausen

Me deklareerimine ainuisikuliselt vastutades, et siin kirjeldatud toode ühtib esitatud direktiivide ja normidega.

Kaubamärk: **SCHEPPACH**
Art nimetus: **ELEKTRILINE MÄRG-/
KUIVIMUR- VC16**
Art-nr **5907744901**

ELi direktiivid:

2014/30/EL, 2014/35/EL, 2011/65/EL *

* Deklaratsiooni objektiks olev ülalpool kirjeldatud ese vastab Euroopa Parlamendi ja nõukogu direktiivile 2011/65/EÜ kuupäevaga 8. juuni 2011 teatud ohtlike ainete kasutamispriirangu kohta elektri- ja elektroonikaseadmetes.

Kohaldatud normid:

EN 60335-1:2012+A11:2014+A13:2017+A1:2019+A14:2019+A2:2019+A15:2021+A16:2023;
EN IEC 60335-2-2:2023+A11:2023;
EN 62233:2008; EN 61000-3-3:2013+A1:2019+A2:2021;
EN IEC 61000-3-2:2019+A1:2021;
EN IEC 55014-1:2021;
EN IEC 55014-2:2021;

Dokumentatsioonivolinik:

Dawid Hudzik
Günzburger Str. 69
D-89335 Ichenhausen
Ichenhausen, 02.12.2025

Simon Schünk
Division Manager Product Center





Andreas Pecher
Head of Project Management

Turinys

1 Įvadas.....	128
2 Gaminio aprašymas (1–10 pav.).....	128
3 Komplektacija (2 pav.).....	128
4 Naudojimas pagal paskirtį.....	128
5 Saugos nurodymai.....	129
6 Techniniai duomenys.....	130
7 Išpakavimas.....	130
8 Montavimas.....	130
9 Valdymas.....	131
10 Darbo nuorodos.....	132
11 Valymas ir techninė priežiūra.....	133
12 Laikymas ir transportavimas.....	133
13 Sutrikimų šalinimas.....	134
14 Utilizavimas ir pakartotinis atgavimas.....	134
15 EB atitikties deklaracija.....	135
16 Perspektyvinis brėžinys.....	219

Ant gaminio esančių simbolių aiškinimas

Šiame žinyne naudojami simboliai turi atkreipti Jūsų dėmesį į galimą riziką. Saugos simboliai ir jų paaiškinimai turi būti aiškiai suprasti. Patys įspėjimai rizikos nepašalina ir negali pakeisti tinkamų nelaimingų atsitikimų prevencijos priemonių.

	Prieš eksploatacijos pradžią perskaitykite eksploataavimo instrukciją ir saugos nurodymus bei jų laikykitės!
	Gaminys atitinka galiojančias Europos direktyvas.
	Gaminys atitinka galiojančias Serbijos gaires.

1 Įvadas

Gamintojas:

Schepbach GmbH

Günzburger Straße 69

D-89335 Ichenhausen

Gerbiamas kliente,

mes linkime Jums daug džiaugsmo ir didelės sėkmės dirbant su nauju gaminiu.

Nuoroda:

pagal galiojančią Atsakomybės už gaminį įstatymą šio gaminio gamintojas neatsako už žalą, kuri atsiranda šiame gaminyje arba dėl jo:

- netinkamai naudojant,
- nesilaikant eksploataavimo instrukcijos,
- remontuojant tretiesiems asmenims, neįgaliotiems specialistams,
- montuojant ir keičiant neoriginalias atsargines dalis,

- naudojant ne pagal paskirtį,
- dėl elektros įrangos gedimų, atsiradusių nesilaikant nacionalinių elektros reglamentų ir nuostatų.

Atkreipkite dėmesį:

naudojimo instrukcija yra šio gaminio dalis.

Joje pateikiamos svarbios nuorodos, kaip su gaminiu dirbti saugiai, tinkamai ir ekonomiškai bei kaip išvengti pavojų, sutaupyti remonto išlaidų, sutrumpinti gaminio prastovos laikus bei padidinti patikimumą ir pailginti eksploataavimo trukmę. Be šioje naudojimo instrukcijoje pateiktų saugos nuostatų, būtinai privalote laikytis gaminio eksploatavimui galiojančių taisyklių.

Prieš naudodami gaminį, susipažinkite su visomis gaminio naudojimo ir saugos nuorodomis. Eksploatuokite gaminį tik, kaip aprašyta, ir nurodytoms naudojimo sritims. Laikykite naudojimo instrukciją saugioje vietoje ir, perduodami gaminį tretiesiems asmenims, kartu perduokite ir visą dokumentaciją.

2 Gaminio aprašymas (1–10 pav.)

1. nešimo rankena
2. Rezervuaras
- 2a. Fiksatoriai
- 2b. Montavimo skylės
3. Ritinėliai
4. Siurbiamoji jungtis
- 4a. Pertvara
5. Rezervuaro dangtis
- 5a. laikiklis
6. Įj./išj. jungiklis
7. Pūtimo jungtis
8. Filto krepšys
- 8a. Apsauginis plūdinis vožtuvas
9. Siurbimo žarna
- 9a. Žarnos mova
10. rankena
11. Siurbimo vamzdis
12. Grindų antgalis
13. Tarpų antgalis
14. Popierinis filtruojantis maišelis
- 14a. Sandarinimo žiedas
15. Putplasčio filtras

3 Komplektacija (2 pav.)

Poz.	Kiekis	Pavadinimas
3.	4 x	Ritinėliai
9.	1 x	Siurbimo žarna
11.	3 x	Siurbimo vamzdis
12.	1 x	Grindų antgalis
13.	1 x	Tarpų antgalis
14.	1 x	Popierinis filtruojantis maišelis
15.	1 x	Putplasčio filtras
	1 x	Elektrinis šlapio / sauso valymo siurblys
	1 x	Eksploataavimo instrukcija

4 Naudojimas pagal paskirtį

Šlapio / sauso valymo siurblys skirtas šlapiajam arba sausajam siurbimui, naudojant atitinkamą filtrą. Gaminys neskirtas degioms, sprogioms arba sveikatai pavojingoms medžiagoms siurbti.

Gaminį leidžiama naudoti tik pagal paskirtį. Bet koks kitoks naudojimas laikomas ne pagal paskirtį. Už su tuo susijusią žalą arba patirtus bet kokius sužalojimus atsako naudotojas / operatorius, o ne gamintojas.

Naudojimo pagal paskirtį dalis taip pat yra saugos nurodymų, montavimo instrukcijos ir naudojimo instrukcijoje pateiktų eksploatavimo nurodymų laikymasis.

Asmenys, kurie gaminį naudoja ir atlieka jo techninę priežiūrą, turi būti su ja susipažinę ir informuoti apie galimus pavojus.

Atlikus gaminio modifikacijas, už su tuo susijusią žalą gamintojas neatsako.

Gaminį leidžiama eksploatuoti tik su gamintojo originaliomis dalimis ir priedais.

Laikykites gamintojo saugos, darbo ir techninės priežiūros reikalavimų bei techniniuose duomenyse nurodytą matmenų.

Atkreipkite dėmesį į tai, kad mūsų gaminiai nėra skirti naudoti komerciniams, amatiniams arba pramoniniams tikslams. Mes neteikiame garantijos, kai gaminyje naudojamas komercinėse, amatininkų arba pramoninėse įmonėse arba panašioms darbams.

Signalinių žodžių aiškinimas

⚠ PAVOJUS

Signalinis žodis, žymintis tiesioginę pavojingą situaciją, kurios nevengiant pasekmė bus mirtini arba sunkūs sužalojimai.

⚠ ĮSPĖJIMAS

Signalinis žodis, žymintis galimai pavojingą situaciją, kurios nevengiant pasekmė gali būti mirtini arba sunkūs sužalojimai.

⚠ ATSARGIAI

Signalinis žodis, žymintis galimai pavojingą situaciją, kurios nevengiant pasekmė bus lengvi arba vidutinio sunkumo sužalojimai.

DĖMESIO

Signalinis žodis, žymintis galimai pavojingą situaciją, kurios nevengiant pasekmė gali būti gaminio arba turto / nuosavybės apgadiniimas.

5 Saugos nurodymai

Bendrieji saugos nurodymai dėl elektrinių įrankių

⚠ ĮSPĖJIMAS

Perskaitykite visus šiam elektriniam įrankiui taikomus saugos nurodymus, instrukcijas, iliustracijas ir techninius duomenis.

Netinkamai laikantis saugos nuorodų ir nurodymų, galima patirti elektros smūgių, gali kilti gaisras ir (arba) galima sunkiai susižaloti.

Išsaugokite visus saugos nurodymus ir instrukcijas ateičiai.

Saugos nuorodose naudojama sąvoka „Elektrinis įrankis“ susijusi su iš tinklo veikiančiais elektriniais įrankiais (su tinklo laidu) arba akumuliatoriniais elektriniais įrankiais (be tinklo laido).

5.1 Bendrieji saugos nurodymai

- Vaikams, asmenims, turintiems ribotų fizinių, jutiminių arba dvasinių gebėjimų ar nepakankamai patirties ir žinių, arba asmenims, kurie nesusipažino su mašinos valdymo instrukcijomis, naudoti mašiną draudžiama. Naudotojo amžius taip pat gali būti ribojamas vietos teisės aktais.
- Vaikams žaisti su gaminiu draudžiama.
- Vaikai negali valyti ir atlikti techninės priežiūros.

DĖMESIO

Naudojant elektrinius prietaisus, norint apsisaugoti nuo elektros smūgio, pavojaus susižaloti ir gaisro pavojaus, būtina imtis toliau nurodytų saugos priemonių:

5.2 Taip išvengsite nelaimingų atsitikimų ir sužalojimų

- Niekada nepalikite paruošto eksploatuoti gaminio be priežiūros darbo vietoje.
- Gaminiumi negalima siurbti žmonių ir gyvūnų.
- Darbo metu nenukreipkite gaminio ar antgalių į save ar kitus žmones, ypač akis ir ausis. Pavojus susižaloti.
- Nesiurbkite karštų, rusenančių, degių, sprogių ar sveikatai pavojingų medžiagų. Tai, be kita ko, yra karšti pelenai, benzinas, tirpikliai, rūgštys ar šarmai. Kyla gaisro pavojus ir pavojus susižaloti.
- Reguliariai tikrinkite gaminį ir priedus, ar nėra pažeidimų. Nenaudokite pažeisto gaminio arba priedų.

5.3 Taip išvengsite nelaimingų atsitikimų ir sužalojimų dėl elektros smūgių

- Išjunkite gaminį:
 - kai gaminio nenaudojate, jį transportuojate arba paliekate be priežiūros,
 - gaminį tikrinate, valote arba šalinatė sangrūdą,
 - kai atliekate valymo arba techninės priežiūros darbus ar keičiate priedus,
 - po sąlyčio su svertimūniais arba įrenginiui neįprastai vibruojant.
- Nemerkite gaminio į vandenį ir neekspluatuokite jo drėgnoje aplinkoje.
- Norėdami išvalyti, jokiū būdu nenardinkite gaminio į vandenį ar kitus skysčius.
- Niekada nelieskite gaminio drėgnomis arba šlapiomis rankomis!

5.4 Taip išvengsite gaminio pažeidimų ir su tuo susijusio asmens sužalojimo

- Įsitikinkite, kad gaminys surinktas teisingai, o filtrai yra taisyklingoje padėtyje.

- Nedirbkite be filtro. Gaminys gali būti pažeistas.
- Naudokite tik mūsų techninės priežiūros centro pristatytas ir rekomenduojamas atsargines dalis bei priedus (žr. „Atsarginės dalys / priedai“). Naudojant kitų gamintojų dalis, iš karto netenkama teisės reikšti garantines pretenzijas.
- Remontą paveskite atlikti tik mūsų įgaliotiems klientų aptarnavimo tarnyboms.
- Laikykitės gaminio ir techninės priežiūros nuorodų.
- Laikykite gaminį sausoje ir vaikams nepasiekiamoje vietoje.

Liekamosios rizikos

Gaminys pagamintas pagal technikos lygį ir pripažintas saugumo technikos taisyklės. Tačiau dirbant galima pavienė liekamoji rizika.

- Pavojus sveikatai dėl elektros srovės, naudojant netinkamus elektros prijungimo laidus.
- Be to, nepaisant visų priemonių, kurių buvo imtasi, galima neakivaizdi liekamoji rizika.
- Liekamašias rizikas galima sumažinti, jei bus laikomasi saugos nuorodų ir bus naudojama pagal paskirtį bei bus laikomasi visos naudojimo instrukcijos.
- Stenkitės gaminio nepaleisti neplanuotai.
- Kai gaminys eksploatuojamas, laikykite savo rankas toliau nuo darbo zonos.
- Laikykitės naudojimo instrukcijoje pateiktų techninės priežiūros ir saugos nuorodų.

⚠️ ĮSPĖJIMAS

Ekspluatuojant šis elektrinis įrankis sudaro elektromagnetinį lauką. Tam tikromis aplinkybėmis šis laukas gali veikti aktyvius arba pasyviuos medicininius implantus. Norint sumažinti rimtų arba mirtinų sužalojimų pavojų, prieš naudojant elektrinį įtaisą, asmenims su medicininiais implantais rekomenduojame pasikonsultuoti su savo gydytoju arba medicininį implantų gamintoju.

6 Techniniai duomenys

Skaičiuotinė įtampa	220–240 V~/ 50/60 Hz
Vardinė galia	1200 W
Apsaugos klasė	II
Apsaugos laipsnis	IPX4
Prijungimo prie tinklo laido ilgis	3 m
Talpyklos talpa	apie 16 l
Siurbimo slėgis	20 kPa
Maks. siurbiamoji galia	30 l/s
Žarnos ilgis	apie 1,8 m
Svoris	apie 4 kg

Pasilikame teisę atlikti techninius pakeitimus!

7 Išpakavimas

⚠️ ĮSPĖJIMAS

Gaminys ir pakavimo medžiagos nėra vaikų žaislas! Vaikams draudžiama žaisti su plastikiniais maišeliais, plėvelėmis ir mažomis dalimis! Pavojus praryti ir uždusti!

- Atidarykite pakuotę ir atsargiai išimkite gaminį.
- Nuimkite pakavimo medžiagą ir ištraukite pakavimo / transportavimo fiksatorius (jei yra).
- Patikrinkite, ar komplektacijoje viskas yra.
- Patikrinkite gaminį ir priedus, ar transportuojant jie nebuvo pažeisti. Apie bet kokius pažeidimus nedelsdami informuokite transporto įmonę, kuri pristatė gaminį. Vėliau reklamacijos nebūs pripažintos.
- Jei įmanoma, saugokite pakuotę, kol nepasibaigs garantinis laikotarpis.
- Prieš naudodami, pagal naudojimo instrukciją susipažinkite su gaminiumi.
- Priedams bei greitai susidėvinčioms ir atsarginėms dalims naudokite tik originalias dalis. Atsarginių dalių įsigysite iš savo prekybos atstovo.
- Užsakydami nurodykite mūsų gaminių numerius bei gaminio tipą ir pagaminimo metus.

8 Montavimas

⚠️ ĮSPĖJIMAS

Pavojus susižaloti!

Nekiškite tinklo kištuko į kištukinį lizdą, kol gaminys nėra paruoštas naudoti.

- Pastatykite gaminį ant lygaus, tiesaus paviršiaus.

8.1 Rezervuaro dangčio (5) tvirtinimas ir nuėmimas (3 pav.)

Rezervuaro dangčio nuėmimas:

1. Atfiksukite fiksatorius (2a).
2. Nukelkite rezervuaro dangtį (5) nuo rezervuaro (2).

Rezervuaro dangčio tvirtinimas:

1. Uždėkite rezervuaro dangtį (5) ant rezervuaro (2).
2. Pritvirtinkite rezervuaro dangtį (5) fiksatoriais (2a). Atkreipkite dėmesį į tai, kad fiksatoriai (2a) būtų tam skirtose rezervuaro dangčio (5) angose.

8.2 Ritinėlių (3) montavimas (4 pav.)

1. Nuimkite rezervuaro dangtį (5), kaip aprašyta 8.1.
2. Pastatykite rezervuarą (2) apatine puse į viršų ant tvirtu pagrindo.
3. Įstatykite ritinėlius (3) į tam skirtas montavimo skyles (2b) rezervuare (2).
4. Šiek tiek spustelėdami, įspauskite ritinėlius (3) į montavimo skyles (2b).
5. Apsukite rezervuarą (2) ir pastatykite jį ant ritinėlių (3).

8.3 Filtrai ir filtrų maišeliai (1 pav.)

Gaminio komplektacijoje yra šie filtrai ir filtrų maišeliai:

Popierinis filtruojantis maišelis (14)

- Sausasis siurbimas

Putplasčio filtras (15)

- Šlapiasis siurbimas

Nuoroda:

1. Norėdami sumontuoti / išmontuoti filtrus ir filtrų maišelius, nuimkite rezervuaro dangtį (5), kaip aprašyta 8.1.
2. Rezervuaro dangtį (5) visada uždėkite viršutine puse žemyn.
3. Sumontavę / išmontavę norimą filtrą arba filtro maišėlį, uždėkite rezervuaro dangtį (5) vėl ant rezervuaro (2).

8.3.1 Popierinio filtruojančio maišelio (14) montavimas / išmontavimas (5 pav.)

Išmontavimas:

1. Nuimkite popierinį filtro maišėlį (14) nuo siurbimo jungties (4) pertvaros (4a).

Montavimas:

1. Uždėkite popierinį filtro maišėlį (14) rezervuare (2) ant siurbimo jungties (4) pertvaros (4a).
2. Patikrinkite, ar popierinio filtro maišelis (14) tinkamai sumontuotas ir sandarinimo žiedas (14a) visiškai apgaubia siurbimo jungties (4) pertvarą (4a).

8.3.2 Putplasčio filtro (15) montavimas / išmontavimas (6 pav.)

Išmontavimas:

1. Nutraukite putplasčio filtrą (8) nuo filtro krepšio (15).

Montavimas:

1. Užmaukite putplasčio filtrą (8) ant filtro krepšio (15).
2. Patikrinkite, ar putplasčio filtras (15) tinkamai sumontuotas ir visiškai apgaubia filtro krepšį (8).

8.4 Siurbimo žarnos (9) prijungimas

8.4.1 Siurbimo funkcija (7 pav.)

1. Visiškai įstumkite žarnos movą (9a) į siurbimo jungtį (4).
2. Sukite žarnos movą (9a) pagal laikrodžio rodyklę, kol ji visiškai užsifiksuos.
3. Patikrinkite, ar siurbimo žarna (9) tinkamai prijungta, švelniai traukdami už žarnos movos (9a).

8.4.2 Pūtimo funkcija (8 pav.)

1. Visiškai įstumkite žarnos movą (9a) į pūtimo jungtį (7).
2. Sukite žarnos movą (9a) pagal laikrodžio rodyklę, kol ji visiškai užsifiksuos.
3. Patikrinkite, ar siurbimo žarna (9) tinkamai prijungta, švelniai traukdami už žarnos movos (9a).

8.5 Siurbimo žarnos (9) atjungimas (6, 7 pav.)

Atjunkite siurbimo žarną (9) nuo siurbimo (4) arba pūtimo (7) jungties:

1. Sukite žarnos movą (9a) prieš laikrodžio rodyklę.
2. Ištraukite žarnos movą (9a) iš siurbimo (4) arba pūtimo (7) jungties.

8.6 Antgalių (12/13), siurbimo žarnos (9) ir siurbimo vamzdžių (11) laikymas (3 pav.)

1. Antgalius (13/14), siurbimo žarną (9) ir siurbimo vamzdžius (11) galite laikyti laikikliuose (5a) ant rezervuaro dangčio (5).
2. Kabelį galite laikyti laikiklyje, esančiame ant pūtimo jungties (7).

8.7 Siurbimo vamzdžių (11) montavimas (9 pav.)

1. Prie rankenos (10) pritvirtinkite siurbimo vamzdį (11). Prijunkite norimo ilgio siurbimo vamzdžius (11).

8.8 Skirtingų antgalių (12/13) naudojimas (8 pav.)

Grindų antgalis (12):

- Kietųjų medžiagų ir skysčių siurbimas ant vidutinių ir didelių paviršių, kilimų ar durų kilimėlių.
- Grindų antgalį (12) galima užmauti tiesiai ant rankenos (10) arba siurbimo vamzdžio (11) ir naudoti.
- Prireikus jį galima naudoti ir be ilginamųjų elementų.

Tarpu antgalis (13):

- Kietųjų medžiagų ir skysčių siurbimas iš tarpų, kampų, radiatorių ir sunkiai pasiekiamų vietų siurbimas.
- Tarpu antgalį (13) galima užmauti tiesiai ant rankenos (10) arba siurbimo vamzdžio (11) ir naudoti.

8.8.1 Antgalio užmovimas (8 pav.)

1. Užmaukite norimą antgalį (12/13) ant rankenos (10) arba ant siurbimo vamzdžio (11).
2. Nuimkite antgalį (12/13), ištraukdami jį į priekį nuo rankenos (10) arba iš siurbimo vamzdžio (11).

9 Valdymas

Valdymo dalių funkcijas rasite tolesniuose aprašymuose.

DĖMESIO

prieš pradėdami eksploatuoti, gaminį būtinai iki galo sumontuokite!

⚠ ĮSPĖJIMAS

Pavojus susižaloti!

Nekiškite tinklo kištuko į kištukinį lizdą, kol gaminys nėra paruoštas naudoti.

9.1 Gaminio įjungimas / išjungimas (10 pav.)

DĖMESIO

Nenaudoti be filtro!

Įjungimas

1. Įkiškite tinklo kištuką į tinkamai apsaugotą kištukinį tinklo lizdą.
2. Įjunkite gaminį, jį./išj. jungiklį (6) nustatydami į I padėtį.

Išjungimas

1. Išjunkite gaminį, įj./išj. jungiklį (6) nustatydami 0 padėtį.

10 Darbo nuorodos

10.1 Siurbimo funkcija

⚠️ ĮSPĖJIMAS

Siurbti rusenančius pelenus ir degias, sveikatai pavojingas medžiagas draudžiama. Kyla pavojus susižaloti!

DĖMESIO

Smulkios dulkės, pavyzdžiui, iš cemento, suodžių ir gipso, yra per smulkios, kad jas būtų galima susiurbti. Kyla pavojus, kad jų pateks į variklį ir jį sugadins.

DĖMESIO

Nenaudoti be filtro!

- Pastatykite gaminį ant lygaus, tiesaus paviršiaus.
- Nesiurbkite karštų, rusenančių, degių, sprogių ar sveikatai pavojingų medžiagų. Tai, be kita ko, yra karšti pelenai, benzinas, tirpikliai, rūgštys ar šarmai. Kyla gaisro pavojus ir pavojus susižaloti.
- Įkaitus iš karto išjunkite gaminį ir ištraukite tinklo kištuką. Leiskite gaminiui atvėsti lauke, jį prižiūradami.
- Darbo pertraukų metu siurbimo vamzdį galite įkišti į laikiklį ant rezervuaro dangčio.
- Pripildykite rezervuarą maks. iki pusės, kad apsauginis plūdinis vožtuvas (8a) visada liktų laisvas.

1. Pritvirtinkite žarnos movą (9a) prie siurbimo jungties (4) (žr. 8.4.1).
2. Įjunkite gaminį (žr. 9.1).

10.1.1 Siurbimas sausuoju būdu (1, 2, 9 pav.)

Nuoroda:

Nenaudokite šlapio arba drėgno produkto sausajam siurbimui!

1. Įdėkite popierinį filtruojantįjį maišelį (14) į rezervuarą (2) (žr. 8.3.1).
2. Sumontuokite putplasčio filtrą (15) (žr. 8.3.2).
3. Prijunkite žarnos movą (9a) prie siurbimo jungties (4) (žr. 8.4).
4. Pritvirtinkite siurbimo vamzdžius (11) prie rankenos (10) (žr. 8.7).

Grindų siurbimas:
Prijunkite siurbimo vamzdžius (11) ir vieną iš antgalių (12/13). **Siurbimas stalo aukštyje arba ankštose vietose:**

neprijunkite nei vieno arba prijunkite vieną siurbimo vamzdį (11) ir vieną iš antgalių (12/13).

5. Tvirtai laikykite siurbimo žarną (9) už rankenos (10).
6. Įjunkite gaminį (žr. 9.1).
7. Siurbkite valytiną sritį.
8. Išjunkite gaminį (žr. 9.1).

10.1.2 Siurbimas šlapiuoju būdu (6 pav.)

Nuoroda:

Filtro krepšyje integruota plūdė užtikrina, kad siurbimo kanalas būtų uždarytas automatiškai, kai tik rezervuaras pasieks savo talpą. Tokiu atveju gaminį reikia išjungti, o rezervuarą ištuštinti, kad būtų galima tęsti darbą.

- Ištuštinkite rezervuarą (2) prieš siurbdami šlapiuoju būdu (žr. 11.1.1).
- Rezervuaras (2) netinka skysčiams laikyti. Po siurbimo šlapiuoju būdu ištuštinkite rezervuarą (2) (žr. 11.1.1).

1. Išimkite popierinį filtruojantį maišelį (14) iš rezervuaro (2) (žr. 8.3.1).
2. Sumontuokite putplasčio filtrą (15) (žr. 8.3.2).
3. Prijunkite žarnos movą (9a) prie siurbimo jungties (4) (žr. 8.4.1).
4. Pritvirtinkite siurbimo vamzdžius (11) prie rankenos (10) (žr. 8.7).

Grindų siurbimas:

Prijunkite siurbimo vamzdžius (11) ir vieną iš antgalių (12/13).

Siurbimas stalo aukštyje arba ankštose vietose: neprijunkite nei vieno arba prijunkite vieną siurbimo vamzdį (11) ir vieną iš antgalių (12/13).

5. Tvirtai laikykite siurbimo žarną (9) už rankenos (10).
6. Įjunkite gaminį (žr. 9.1).
7. Nusiurbkite valytinos srities.
8. Išjunkite gaminį (žr. 9.1).
9. Išvalykite gaminį (žr. 11.1).

10.2 Pūtimo funkcija

⚠️ ĮSPĖJIMAS

Pavojus susižaloti!

Jei oro srautą nukreipsite į žmones, gyvūnus ar daiktus, jie gali būti sužaloti ir pažeisti.

- Nukreipkite oro srautą tolyn nuo savęs.
- Niekada nukreipkite oro srauto į kitus žmones, gyvūnus ar daiktus.
- Nepūskite kietų akmenų, pvz., akmenų arba šakų.

1. Įdėkite popierinį filtruojantį maišelį (14) į rezervuarą (2) (žr. 8.3.1).
2. Sumontuokite putplasčio filtrą (15) (žr. 8.3.2).
3. Pritvirtinkite žarnos jungtį (9a) prie pūtimo jungties (7) (žr. 8.4.2).
Jei reikia, užmaukite antgalį (12/13) (žr. 8.8.1).
4. Tvirtai laikykite siurbimo žarną (9) už rankenos (10).
5. Įjunkite gaminį (žr. 9.1).
6. Nupūskite paviršių ar daiktus.
7. Išjunkite gaminį (žr. 9.1).
8. Prijunkite siurbimo žarną (9) prie siurbimo jungties (4) (žr. 8.4.1).

11 Valymas ir techninė priežiūra

⚠️ ĮSPĖJIMAS

Šioje eksploataavimo instrukcijoje neaprašytus remonto ir techninės priežiūros darbus paveskite atlikti tik specializuotoms dirbtuvėms. Naudokite tik originalias atsargines dalis.

⚠️ ĮSPĖJIMAS

Netinkamai atliekant techninės priežiūros arba valymo darbus, galima susižaloti!

⚠️ ĮSPĖJIMAS

Atliekant valymo, remonto ir techninės priežiūros darbus, gaminys gali netikėtai pasileisti bei taip sukelti sužalojimus ir nudegimus.

- Išjunkite gaminį.
- Ištraukite tinklo kištuką.
- Palaukite, kol gaminys atvės.

11.1 Valymas

1. Norėdami išvalyti, jokių būdu nenardinkite gaminio į vandenį ar kitus skysčius.
2. Niekada nepurškite ant gaminio vandens.
3. Stenkitės, kad apsauginiai įtaisai, vėdinimo plyšiai ir variklio korpusas būtų kuo švaresni ir nedulkėti. Esant mažam slėgiui, nuvalykite gaminį švaria šluoste arba išpūskite suslėgtuoju oru. Rekomenduojame gaminį išvalyti iš karto po kiekvieno naudojimo.
4. Vėdinimo angos visada turi būti neuždengtos.
5. Nenaudokite valymo priemonių ir tirpiklių. Jie gali pažeisti plastikinę gaminio dalis. Atkreipkite dėmesį į tai, kad į gaminio vidų nepatektų vandens.

* = į komplektaciją privalomai neįeina!

11.1.1 Rezervuaro (2) ištuštinimas (3 pav.)

⚠️ ĮSPĖJIMAS

Ištuštinkite ir išvalykite gaminį prieš ir po naudojimo, kad išvengtumėte medžiagų, kurių gali kelti gaisro pavojų gaminyje, kaupimosi.

1. Nuimkite rezervuaro dangtį (5) nuo rezervuaro (2), kaip aprašyta 8.1.
2. Ištuštinkite rezervuarą (2).

11.1.2 Putplasčio filtro (15) valymas (6 pav.)

Jei siurbimo našumas sumažėja, išvalykite putplasčio filtrą (15).

Nuoroda:

Prieš vėl montuodami filtrą įsitikinkite, kad jis yra sausas.

1. Išimkite visus antgalius (12/13), siurbimo vamzdžius (11) ir siurbimo žarną (9) iš laikiklio (5a).
2. Nuimkite rezervuaro dangtį (5), kaip aprašyta 8.1.
3. Apverskite rezervuaro dangtį (5).

4. Nutraukite putplasčio filtrą (15) nuo filtro krepšio (8).
5. Pašalinkite dulkes nuo putplasčio filtro (15), jį iškratydami arba, jei reikia, išplaudami.
6. Prieš vėl montuodami ir naudodami, leiskite putplasčio filtrui (15) išdžiūti lauke.
7. Vėl uždėkite putplasčio filtrą (15) ant filtro krepšio (8).
8. Uždarykite rezervuarą (2) rezervuaro dangčiu (5).

11.2 Techninė priežiūra

1. Prieš naudodami kaskart patikrinkite gaminį, ar nėra akivaizdžių trūkumų, pvz., atsilaisvinusių, nusidėvėjusių arba pažeistų dalių.
2. Patikrinkite uždangalus ir apsauginius įtaisus, ar jie nepažeisti ir tinkamai pritvirtinti. Prireikus juos pakeiskite.

11.2.1 Putplasčio filtro (15) ir popierinio filtruojančio maišelio (14) pakeitimas (5, 6 pav.)

1. Išimkite visus antgalius (12/13) ir siurbimo vamzdžius (11) iš laikiklio (5a).
2. Nuimkite rezervuaro dangtį (5), kaip aprašyta 8.1.
3. Apverskite rezervuaro dangtį (5).
4. Nutraukite putplasčio filtrą (15) nuo filtro krepšio (8) arba pašalinkite popierinį filtruojantį maišelį (14) nuo pertvaros (4a).
5. Sumontuokite naują putplasčio filtrą (15) ant filtro krepšio (8), kaip aprašyta 8.3.2.
6. Norėdami pakeisti popierinio filtro maišelį (14), atlikite veiksmus, kaip aprašyta 8.3.1.
7. Vėl uždarykite rezervuarą (2) rezervuaro dangčiu (5).

12 Laikymas ir transportavimas

⚠️ ĮSPĖJIMAS

Pavojus susižaloti ir nudegti!

Gaminys gali netikėtai pasileisti ir taip sužaloti.

- Prieš atlikdami bet kokius valymo ir techninės priežiūros darbus, išjunkite variklį.
- Palaukite, kol variklis atvės.
- Ištraukite tinklo kištuką.

- Visiškai ištuštinkite gaminį.
- Išvalykite ir patikrinkite, ar gaminys nepažeistas.

12.1 Laikymas

Laikykite gaminį ir jo priedus tamsioje, sausoje ir nuo šaltčio apsaugotoje bei vaikams nepasiekiamoje vietoje. Optimali laikymo temperatūra yra nuo 5 °C iki 30 °C. Laikykite gaminį originalioje pakuotėje. Uždenkite gaminį, kad apsaugotumėte jį nuo dulkių arba drėgmės. Laikykite naudojimo instrukciją prie gaminio.

12.2 Transportavimas

1. Jei gaminį norite transportuoti, atjunkite jį nuo elektros šrovės tinklo ir pastatykite kitoje tam numatytoje srityje.
2. Gaminį galima kelti arba transportuoti tik už nešimo rankenos.

3. Gabendami gaminį per laiptus ar kliūtis, pakelkite jį.

4. Kad būtų išvengta pažeidimų ir sužalojimų, transportuojant gaminį transporto priemonėse reikia apsaugoti, kad jis neapvirstų ir neslidinėtų.

13 Sutrikimų šalinimas

Tolesnėje lentelėje nurodyti klaidų požymiai ir aprašyta, kaip jas galima pašalinti, jei Jūsų gaminys blogai veiktų. Jei taip problemos nustatyti ir pašalinti negalite, kreipkitės į savo techninės priežiūros dirbtuves.

Sutrikimas	Galima priežastis	Ką daryti
Gaminys nepasileidžia.	Gaminys išjungtas. Įj./išj. jungiklis išjungtas.	Įj./išj. jungikliu įjunkite gaminį.
	Pažeistas prijungimo prie tinklo laidas.	Išjunkite gaminį ir atjunkite jį nuo tinklo. Patikrinkite prijungimo prie tinklo laidą, ar jis nepažeistas. Prireikus prijungimo prie tinklo laidą paveskite pakeisti įgaliojam specialistui.
	Sugedęs įj./išj. jungiklis.	Kreipkitės į mūsų klientų aptarnavimo tarnybą.
	Sugedęs variklis.	
	Klaidinga maitinimo įtampa.	Patikrinkite elektros įrangą, ar jos duomenys sutampa su duomenimis specifikacijų lentelėje.
Gaminys veikia su pertraukomis.	Vidinis blogas kontaktas.	Kreipkitės į mūsų klientų aptarnavimo tarnybą.
	Sugedęs įj./išj. jungiklis.	
	Rezervuaras neuždarytas.	Uždarykite rezervuarą.
	Rezervuaras pilnas.	Ištuštinkite rezervuarą.
	Užblokuotas ortakis.	Patikrinkite, ar šios dalys neužsikibusios, ir pašalinkite užsikibusius: <ul style="list-style-type: none"> • Rezervuaras • Siurbimo žarna • Siurbimo vamzdis
	Užsikišo putplasčio filtras.	Išvalykite putplasčio filtrą.
Siurbimo našumas sumažėjo net ir išvalius putplasčio filtrą.	Pažeistas putplasčio filtras.	Pakeiskite putplasčio filtrą.
Perkaito gaminys.	Užsikišo putplasčio filtras.	Išvalykite putplasčio filtrą.
	Popierinis filtruojantis maišelis pilnas.	Pakeiskite popierinį filtruojantį maišelį.
Iš gaminio sklinda dulkės.	Rezervuaro dangtis buvo netinkamai sumontuotas.	Tinkamai sumontuokite rezervuaro dangtį.
Įsiurbta medžiaga vėl išpučiama pro rezervuaro dangtį.	Pažeistas putplasčio filtras.	Pakeiskite putplasčio filtrą.
	Filtro nėra.	Įdėkite filtrą.

14 Utilizavimas ir pakartotinis atgavimas

Pakavimo nuorodos



Pakavimo medžiagas galima perdirbti. Utilizuokite pakuotes, tausodami aplinką.

Nuorodos dėl elektrinių ir elektroninių utilizavimo



Panaudotų elektros ir elektronikos prietaisų negalima mesti į buitines atliekas, juos reikia surinkti ir utilizuoti atskirai!

- Panaudotas baterijas, kurios nėra fiksuotai sumontuotos sename prietaise, prieš atiduodant reikia išimti jų nepažeidžiant! Toks utilizavimas sureguliuotas Baterijų įstatyme.

- Elektros bei elektronikos prietaisų savininkai ar naudotojai yra teisiškai įpareigoti juos grąžinti po naudojimo.
- Galutinis naudotojas yra atsakingas už savo asmeninių duomenų ištrynimą iš utilizuojamo panaudoto įrenginio!
- Perbrauktos šiukšliadėžės simbolis reiškia, kad elektros ir elektronikos prietaisų negalima išmesti kartu su buitinėmis atliekomis.
- Elektros ir elektronikos prietaisus galima nemokamai grąžinti šiose vietose:
 - viešosiose atliekų šalinimo ar surinkimo vietose (pvz., savivaldybių pastatų kiemuose),
 - elektros prietaisų pardavimo vietose (stacionariose ir internetinėse), jei pardavėjai privalo juos priimti atgal arba tai padaryti siūlo savanoriškai.

- Iki trijų vienos rūšies panaudotų elektros prietaisų, kurių krašto ilgis ne didesnis kaip 25 cm, galite nemokamai gražinti gamintojui prieš tai neįsigydami naujo prietaiso iš gamintojo arba nuvežti į kitą įgaliotą surinkimo punktą savo vietovėje.
- Dėl kitų papildomų gamintojų ir platintojų prekių priėmimo atgal sąlygų kreipkitės į atitinkamą klientų aptarnavimo tarnybą.
- Jei gamintojas pristato naują elektros prietaisą privačiam namų ūkiui, jis gali organizuoti nemokamą elektros prietaiso paėmimą galutinio naudotojo prašymu. Tam susisiekite su gamintojo klientų aptarnavimo tarnyba.
- Šie teiginiai galioja tik prietaisams, parduodamiems Europos Sąjungos šalyse, kurioms taikoma Europos direktyva 2012/19/ES. Europos Sąjungai nepriklausančiose šalyse gali būti taikomos kitokios panaudotų elektros ir elektronikos prietaisų utilizavimo nuostatos.

15 EB atitikties deklaracija

Atitikties deklaracijos originalo vertimas

Gamintojas:

Scheppach GmbH
Günzburger Straße 69
D-89335 Ichenhausen

Prisiimdami išskirtinę atsakomybę deklaruojame, kad čia aprašytas gaminytis atitinka galiojančias direktyvas ir standartus.

Prekės ženklas: **SCHEPPACH**
Gaminio pavadinimas: **ELEKTRINIS ŠLAPIO / SAUSO VALYMO SIURBLYS – VC16**
Gam. Nr. **5907744901**

ES direktyvos:

2014/30/ES, 2014/35/ES, 2011/65/ES*

* Pirmiau aprašytas deklaracijos objektas atitinka 2011 m. birželio 8 d. Europos Parlamento ir Tarybos direktyvos 2011/65/ES dėl tam tikrų pavojingų medžiagų naudojimo elektros ir elektroninėje įrangoje apribojimo reikalavimus.

Taikyti standartai:

EN 60335-1:2012+A11:2014+A13:2017+A1:2019+
A14:2019+A2:2019+A15:2021+A16:2023;
EN IEC 60335-2-2:2023+A11:2023;
EN 62233:2008; EN 61000-3-3:2013+A1:2019+A2:2021;
EN IEC 61000-3-2:2019+A1:2021;
EN IEC 55014-1:2021;
EN IEC 55014-2:2021;

Už dokumentaciją atsakingas asmuo:

Dawid Hudzik
Günzburger Str. 69
D-89335 Ichenhausen
Ichenhausen, 02.12.2025



Simon Schünk
Division Manager Product Center





Andreas Pecher
Head of Project Management

Satura rādītājs

1	Ievads.....	136
2	Ražojuma apraksts (1.–10. att.).....	136
3	Piegādes komplekts (2. att.).....	136
4	Noteikumiem atbilstoša lietošana.....	136
5	Drošības norādījumi.....	137
6	Tehniskie dati.....	138
7	Izpakošana.....	138
8	Montāža.....	138
9	Lietošana.....	139
10	Darba norādījumi.....	140
11	Tīrīšana un apkope.....	141
12	Glabāšana un transportēšana.....	141
13	Traucējumu novēršana.....	142
14	Utilizācija un atreizēja izmantošana.....	143
15	ES atbilstības deklarācija.....	143
16	Klaidskats.....	219

Uz ražojuma attēloto simbolu skaidrojums

Simbolu izmantošanai šajā rokasgrāmatā jāvērs jūsu uzmanību uz iespējamajiem riskiem. Ir precīzi jāizprot drošības simboli un skaidrojumi, uz kuriem tie attiecas. Brīdinājumi paši par sevi nenovērš riskus un nevar aizvietot pareizos pasākumus, lai novērstu negadījumus.

	Pirms lietošanas sākšanas izlasiet un ievērojiet lietošanas instrukciju un drošības norādījumus!
	Ražojums atbilst spēkā esošajām Eiropas Direktīvām.
	Ražojums atbilst piemērojamām Serbijas vadlīnijām.

1 Ievads

Ražotājs:

Schepbach GmbH
Günzburger Straße 69
D-89335 Ichenhausen, Vācija

Godātais klient!

Vēlam prieku un izdošanos, strādājot ar šo jauno ražojumu.

Norāde:

Šī ražojuma ražotājs saskaņā ar spēkā esošo likumu par ražotāja atbildību par ražojumu kvalitāti nav atbildīgs par zaudējumiem, kas rodas šim ražojumam vai šī ražojuma dēļ saistībā ar:

- nelietpratīgu apkalpošanu
- lietošanas instrukcijas neievērošanu
- trešo personu, nepilnvarotu speciālistu veiktiem labošanas darbiem
- neoriģinālo rezerves daļu montāžu un nomaiņu

- noteikumiem neatbilstošu lietošanu
- Elektroiekārtas atteices, ja neievēro valsts elektriskos priekšrakstus un noteikumus.

Ievērojiet!

Lietošanas instrukcija ir šī ražojuma sastāvdaļa.

Tajā ir sniegta svarīga norāde par drošu, lietpratīgu un ekonomisku darbu ar ražojumu, lai nepieļautu riskus, ietaupītu remonta izdevumus, samazinātu dīkstāves laikus un palielinātu ražojuma uzticamību un darbību. Papildus šīs lietošanas instrukcijas drošības noteikumiem noteikti jāievēro attiecīgajā valstī spēkā esošie noteikumi par ražojuma lietošanu.

Pirms ražojuma lietošanas iepazīstieties ar lietošanas un drošības norādījumiem. Lietojiet ražojumu tikai tādā veidā, kā ir aprakstīts, un norādītajām lietošanas jomām. Uzglabājiet lietošanas instrukciju drošā vietā un izsniedziet visus dokumentus, nododot ražojumu tālāk trešajai personai.

2 Ražojuma apraksts (1.–10. att.)

1. Rokturis pārmēsāšanai
2. Tvertne
- 2a. Fiksatori
- 2b. Montāžas caurumi
3. Ritentiņi
4. Sūkšanas pieslēgums
- 4a. Izcilnis
5. Tvertnes vāks
- 5a. Turētājs
6. Ieslēgšanas/izslēgšanas slēdzis
7. Pušanas pieslēgums
8. Filtra grozs
- 8a. Drošības pludiņveida vārsts
9. Sūkšanas šļūtene
- 9a. Šļūtenes savienojums
10. Rokturis
11. Sūkšanas caurule
12. Uzgalis grīdas tīrīšanai
13. Uzgalis spraugu tīrīšanai
14. Papīra filtra maisiņš
- 14a. Bļīvgredzens
15. Porolona filtrs

3 Piegādes komplekts (2. att.)

Poz.	Skaitis	Apzīmējums
3.	4 x	Ritentiņi
9.	1 x	Iesūkšanas šļūtene
11.	3 x	Sūkšanas caurule
12.	1 x	Uzgalis grīdas tīrīšanai
13.	1 x	Uzgalis spraugu tīrīšanai
14.	1 x	Papīra filtra maisiņš
15.	1 x	Porolona filtrs
	1 x	Elektriskais putekļsūcējs mitrai / sausai tīrīšanai
	1 x	Lietošanas instrukcija

4 Noteikumiem atbilstoša lietošana

Putekļu sūcējs mitrai un sausai tīrīšanai ir piemērots mitrai un sausai tīrīšanai, izmantojot atbilstošu filtru. Ražojums nav piemērots aizdedzināmu, eksplozīvu vai veselībai kaitīgu vielu uzsūkšanai.

Ražojumu drīkst izmantot tikai tam paredzētajam mērķim. Ierīces lietošana citiem mērķiem ir uzskatāma par noteikumiem neatbilstošu. Par jebkāda veida bojājumiem vai savainojumiem, kas izriet no šādas lietošanas, ir atbildīgs lietotājs un nevis ražotājs.

Noteikumiem atbilstošas lietošanas sastāvdaļa ir arī lietošanas instrukcijā minēto drošības norādījumu, kā arī montāžas instrukcijas un lietošanas norādījumu ievērošana.

Personām, kas ražojumu izmanto un apkopj, jāpārzina ražojums un jābūt informētām par iespējamiem riskiem.

Patvaļīga izmaiņu veikšana ražojumā pilnīgi atbrīvo ražotāju no atbildības par bojājumiem, kas radušies izmaiņu rezultātā.

Ražojumu drīkst lietot tikai ar ražotāja oriģinālajām daļām un oriģinālajiem piederumiem.

Jāievēro ražotāja drošības, darba un apkopes noteikumi, kā arī tehniskajos raksturlielumos minētie izmēri.

Nemiet vērā, ka mūsu ražojumi atbilstoši noteikumiem nav konstruēti komerciālai, amatnieciskai vai rūpnieciskai izmantošanai. Mēs nesniedzam garantiju, ja ražojumu izmanto komerciālos, amatniecības vai rūpniecības uzņēmumos, kā arī līdzīgos darbos.

Lietošanas instrukcijā izmantoto signālvārdu skaidrojums

⚠ BĪSTAMI

Signālvārds, lai apzīmētu tieši gaidāmo bīstamības situāciju, ja to pieļauj, tad tās sekas ir nāve vai smags savainojums.

⚠ BRĪDINĀJUMS

Signālvārds, lai apzīmētu iespējamu bīstamības situāciju, ja to pieļauj, tad tās sekas varētu būt nāve vai smags savainojums.

⚠ UZMANĪBU

Signālvārds, lai apzīmētu iespējamu bīstamības situāciju, ja to pieļauj, tad tās sekas varētu būt nenozīmīgs vai vidējs savainojums.

IEVĒRĪBAI

Signālvārds, lai apzīmētu iespējamu bīstamības situāciju, ja to pieļauj, tad tās sekas varētu būt ražojuma vai īpašuma materiālie zaudējumi.

5 Drošības norādījumi

Elektroinstrumentu vispārējie drošības norādījumi

⚠ BRĪDINĀJUMS

Izlasiet visus drošības norādījumus, norādes, ilustrācijas un tehniskos datus, ar kuriem šis elektroinstrumenti ir apgādāts.

Turpmāko norāžu neievērošana var izraisīt elektrisko triecienu, ugunsgrēku un/vai smagus savainojumus.

Uzglabājiet visus drošības norādījumus un norādes turpmākām uziņām.

Drošības norādījumos izmantotais jēdziens "Elektroinstrumenti" attiecas uz elektroinstrumentiem, kurus darbina no elektrotilka (ar tilka vadu), vai uz elektroinstrumentiem, kurus darbina no akumulatora (bez tilka vada).

5.1 Vispārējie drošības norādījumi

- Ierīci nedrīkst lietot bērni un personas ar ierobežotām fiziskām, sensorām vai garīgām spējām vai ar nepietiekamu pieredzi un zināšanām vai personas, kuras nepārņem instrukcijas par ierīces lietošanu, turklāt vietējie noteikumi var paredzēt lietotāja vecuma ierobežojumus.
- Bērni nedrīkst rotaļāties ar ražojumu.
- Bērni nedrīkst veikt tīrīšanu un lietotāja apkopi.

IEVĒRĪBAI

Lai izsargātos no elektriskā triecienu, savainošanās riska un ugunsbīstamības, lietojot elektroierīces, jāievēro šādi drošības pasākumi:

5.2 Tā jūs nepieļausiet nelaimes gadījumus un savainojumus

- Nekad neatstājiet darbam gatavu ierīci darba vietā bez uzraudzības.
- Ražojumu nedrīkst izmantot cilvēku un dzīvnieku nosūkšanai.
- Nekādā gadījumā lietošanas laikā nevērsiet ražojumu un sprauslas uz sevi vai citām personām, īpaši uz acīm un ausīm. Pastāv savainošanās risks.
- Neuzsūciet karstas, kvēlojošas, aizdedzināmas, eksplozīvas vai veselībai kaitīgas vielas. Pie tām ir pieskaitāmas, tai skaitā karsti pelni, benzīns, šķīdinātāji, skābes vai sārmī.
- Pastāv ugunsbīstamība un savainošanās risks.
- Regulāri pārbaudiet, vai ražojumam un piederumiem nav bojājumu. Neizmantojiet bojātu ražojumu vai piederumus.

5.3 Tā jūs nepieļausiet nelaimes gadījumus un savainojumus, ko rada elektriskais trieciens

- Izslēdziet ražojumu, ja:
 - jūs ražojumu nelietojat, to transportējat vai atstājat bez uzraudzības.
 - ja jūs veicat ražojuma pārbaudi, tīrīšanu vai novēršat aizsprostojumus.
 - ja jūs veicat tīrīšanas vai apkopes darbus vai veicat piederumu nomaiņu.
 - pēc saskares ar svešķermeņiem vai neparastu vibrāciju gadījumā.
- Neiegremdējiet ražojumu ūdenī un nelietojiet to mitrā vidē.
- Lai veiktu tīrīšanu, ražojumu nekādā gadījumā negremdējiet ūdenī vai citos šķidrumsos.
- Nepieskarieties ražojumam ar mitrām vai slapjām rokām!

5.4 Šādi jūs nepieļausiet ražojuma bojājumus un, iespējams, no tā izrietošos miesas bojājumus

- Uzmaniet, lai ražojums būtu pareizi samontēts un filtrī atrastos pareizajā pozīcijā.
- Nestrādājiet bez filtriem. Ražojumam varētu rasties bojājumi.
- Lietojiet tikai oriģinālās rezerves un piederumu daļas (sk. nodaļu "Rezerves daļas / piederumi"), kuras piegādājis un ieteicis mūsu servisa centrs. Blakusražotāju daļu lietošana rada garantijas prasības tūlītēju zaudēšanu.
- Uzticiet remontdarbus izpildīt tikai mūsu pilnvarotajiem servisa uzņēmumiem.
- Ievērojiet norādes par ražojuma tīrīšanu un apkopi.
- Uzglabājiet ražojumu sausā un bērniem nesasniedzamā vietā.

Atlikušie riski

Ražojums ir konstruēts atbilstoši tehniskās attīstības līmenim un atzītiem drošības tehnikas noteikumiem. Tomēr darba laikā var rasties daži atlikušie riski.

- Veselības apdraudējums, ko rada strāva, izmantojot nepienācīgus elektropieslēguma vadus.
- Turklāt, neskatoties uz visiem veiktajiem piesardzības pasākumiem, var pastāvēt atlikušie riski, kas nav acīmredzami.
- Atlikušos riskus var minimizēt, ja kopā ievēro "Drošības norādījumus" un "Noteikumiem atbilstošu lietošanu", kā arī lietošanas instrukciju.
- Nepieļaujiet ražojuma nejaušu palaišanu.
- Kad ražojums darbojas, turiet rokas nost no darba zonas.
- Ievērojiet lietošanas instrukcijas norādītos apkopes un drošības norādījumus.

BRĪDINĀJUMS

Šis elektroinstrumentu darba laikā rada elektromagnētisko lauku. Šis lauks noteiktos apstākļos var traucēt aktīvo vai pasīvo medicīnisko implantu darbību. Lai mazinātu nopietnu vai nāvējošu savainojumu risku, personām ar medicīniskajiem implantiem pirms elektroinstrumenta lietošanas ieteicams konsultēties ar ārstu un ražotāju.

6 Tehniskie dati

Aplēses spriegums	220-240 V~/50/60 Hz
Nominālā jauda	1200 W
Aizsardzības klase	II
Aizsardzības pakāpe	IPX4
Tīkla pieslēguma vada garums	3 m
Tvertnes tilpums	apm. 16 l
Sūkšanas spiediens	20 kPa
Maks. sūkšanas jauda	30 l/s
Šļūtenes garums	apm. 1,8 m

Svars apm. 4 kg

Paturētas tiesības veikt tehniskas izmaiņas!

7 Izpakošana

BRĪDINĀJUMS

Ražojums un iepakojuma materiāli nav rotāļlietas! Bērni nedrīkst rotāļlietas ar plastikāta maisiņiem, plēvēm un sīkām detaļām! Pastāv norīšanas un nosmakšanas risks!

- Atveriet iepakojumu un uzmanīgi izņemiet ražojumu.
- Noņemiet iepakojuma materiālu, kā arī iepakojuma un transportēšanas stiprinājumus (ja tādi ir).
- Pārbaudiet, vai piegādes komplekts ir pilnīgs.
- Pārbaudiet, vai ražojumam un piederumiem transportēšanas laikā nav radušies bojājumi. Nekavējoties ziņojiet par iespējamajiem bojājumiem transporta uzņēmumam, kurš bija piegādājis ražojumu. Vēlākas reklamacijas netiek atzītas.
- Ja iespējams, uzglabājiet iepakojumu līdz garantijas termiņa beigām.
- Pirms lietošanas iepazīstieties ar ražojumu, izmantojot lietošanas instrukciju.
- Piederumiem, kā arī nodulīšu daļu aizvietošanai un rezerves daļām izmantojiet tikai oriģinālās daļas. Rezerves daļas saņemsiet savā tirdzniecības uzņēmumā.
- Pasūtījumos norādiet mūsu preces numurus, kā arī ražojuma tipu un izgatavošanas gadu.

8 Montāža

BRĪDINĀJUMS

Savainošanās risks!

Kad izstrādājums ir sagatavots lietošanai, vispirms iespraudiet tīkla kontaktspraudni kontaktlīdždā.

- Novietojiet ražojumu uz līdzenas, taisnas virsmas.

8.1 Tvertnes vāka (5) nostiprināšana un noņemšana (3. att.)

Tvertnes vāka noņemšana:

1. Atbrīvojiet fiksatorus (2a).
2. Noceliet tvertnes vāku (5) no tvertnes (2).

Tvertnes vāka nostiprināšana:

1. Uzliectiet tvertnes vāku (5) uz tvertnes (2).
2. Nostipriniet tvertnes vāku (5) ar fiksatoriem (2a). Uzmaniet, lai fiksatori (2a) atrastos šim nolūkam paredzētajos padziļinājumos tvertnes vākā (5).

8.2 Ritentiņu (3) montāža (4. att.)

1. Noņemiet tvertnes vāku (5), kā aprakstīts . nodaļā 8.1.
2. Novietojiet tvertni (2) ar apakšpusi uz augšu uz cieta paliktna.
3. Ievietojiet ritentiņus (3) šim nolūkam paredzētajos montāžas caurumos (2b) tvertnē (2).
4. Izdarot nelielu spiedienu, iespiediet ritentiņus (3) montāžas caurumos (2b).

5. Apgrīziet tvertni (2) otrādi un novietojiet to uz ritentiņiem (3).

8.3 Filtri un filtra maisiņi (1. att.)

Ražojuma piegādes komplektā ir iekļauti šādi filtri un filtra maisiņi:

Papīra filtra maisiņš (14)

- Sausā tīrīšana

Porolona filtrs (15)

- Mitrā tīrīšana

Norāde:

1. Lai ieliktu/izņemtu filtrus un filtra maisiņus, noņemiet filtra vāku (5), kā aprakstīts . nodaļā 8.1.
2. Vienmēr nolieciet tvertnes vāku (5) ar augšpusi uz leju.
3. Pēc tam, kad ir ielikts/izņemts vajadzīgais filtrs vai filtra maisiņš, uzlieciet tvertnes vāku (5) atpakaļ uz tvertnes (2).

8.3.1 Papīra filtra maisiņa (14) ielikšana/izņemšana (5. att.)

Demontāža:

1. Noņemiet papīra filtra maisiņu (14) no izciļņa (4a) pie sūkšanas pieslēguma (4).

Montāža:

1. Uzlieciet papīra filtra maisiņu (14) tvertnes (2) iekšpusē uz izciļņa (4a) pie sūkšanas pieslēguma (4).
2. Pārbaudiet, vai papīra filtra maisiņš (14) ir pareizi uzstādīts un blīvgredzens (14a) pilnībā apņēmis izcilni (4a) pie sūkšanas pieslēguma (4).

8.3.2 Porolona filtra (15) ielikšana/izņemšana (6. att.)

Demontāža:

1. Novelciet porolona filtru (15) no filtrelementa (8).

Montāža:

1. Velciet porolona filtru (15) pāri filtrelementam (8).
2. Pārbaudiet, vai porolona filtrs (15) ir pareizi uzstādīts un pilnīgi aptver filtrelementu (8).

8.4 Sūkšanas šļūtenes (9) pievienošana

8.4.1 Sūkšanas funkcija (7. att.)

1. Iebīdīet šļūtenes savienojumu (9a) līdz galam sūkšanas pieslēgumā (4).
2. Griežiet šļūtenes savienojumu (9a) pulksteņrādītāju virzienā, līdz tas ir pilnībā nofiksējies.
3. Pārbaudiet, vai sūkšanas šļūtene (9) ir pareizi uzstādīta, viegli pavelkot aiz šļūtenes savienojuma (9a).

8.4.2 Pūšanas funkcija (8. att.)

1. Iebīdīet šļūtenes savienojumu (9a) līdz galam pūšanas pieslēgumā (7).
2. Griežiet šļūtenes savienojumu (9a) pulksteņrādītāju virzienā, līdz tas ir pilnībā nofiksējies.
3. Pārbaudiet, vai sūkšanas šļūtene (9) ir pareizi uzstādīta, viegli pavelkot aiz šļūtenes savienojuma (9a).

8.5 Iesūkšanas šļūtenes (9) atvienošana (6., 7. att.)

Atvienojiet sūkšanas šļūteni (9) no sūkšanas pieslēguma (4) vai pūšanas pieslēguma (7):

1. Griežiet šļūtenes savienojumu (9a) pretēji pulksteņrādītāju virzienam.
2. Izvelciet šļūtenes savienojumu (9a) no sūkšanas pieslēguma (4) vai pūšanas pieslēguma (7).

8.6 Uzgaļu (12/13), iesūkšanas šļūtenes (9) un sūkšanas cauruļu (11) uzglabāšana (3. att.)

1. Jūs varat uzglabāt uzgaļus (13/14), iesūkšanas šļūteni (9) un sūkšanas caurules (11) turētājos (5a) tvertnes vākā (5).
2. Kabeli var uzglabāt turētājā pie pūšanas pieslēguma (7).

8.7 Sūkšanas cauruļu (11) piestiprināšana (9. att.)

1. Piestipriniet sūkšanas cauruli (11) pie roktura (10). Savienojiet sūkšanas caurules (11) vajadzīgajā garumā.

8.8 Dažādu uzgaļu (12/13) izmantošana (8. att.)

Uzgalis grīdas tīrīšanai (12):

- Cietu virsmu un šķidrums sūkšana uz vidējām līdz lielām virsmām, paklājiem vai paklājiņiem.
- Uzgalis grīdas tīrīšanai (12) tieši var uzspraut uz roktura (10) vai sūkšanas caurules (11) un izmantot.
- Pēc vajadzības to var lietot arī bez pagarinājumiem.

Uzgalis spraugu tīrīšanai (13):

- Cietu virsmu un šķidrums sūkšana spraugās, stūros, sildelementos un grūti pieejamās vietās.
- Uzgalis spraugu tīrīšanai (13) tieši var uzspraut uz roktura (10) vai sūkšanas caurules (11) un izmantot.

8.8.1 Uzgaļa pielikšana (8. att.)

1. Uzspraudiet vajadzīgo uzgali (12/13) uz roktura (10) vai sūkšanas caurules (11).
2. Noņemiet uzgali (12/13), nomaucot to no roktura (10) vai sūkšanas caurules (11) virzienā uz priekšu.

9 Lietošana

Par vadības elementu darbību lasiet turpmākajos aprakstos.

IEVĒRĪBA!

Pirms lietošanas sākšanas noteikti pilnīgi samontējiet ražojumu!

⚠ BRĪDINĀJUMS

Savainošanās risks!

Kad izstrādājums ir sagatavots lietošanai, vispirms iespraudiet tīkla kontaktspraudni kontaktligzdā.

9.1 Ražojuma ieslēgšana / izslēgšana (10. att.)

IEVĒRĪBAI

Neizmantojiet bez filtra!

Ieslēgšana

1. Ievietojiet tīkla kontaktspraudni pienācīgi sazēmētā tīkla kontaktligzdā.
2. Ieslēdziet ražojumu, novietojot ieslēgšanas / izslēgšanas slēdzi (6) pozīcijā I.

Izslēgšana

1. Izslēdziet ražojumu, novietojot ieslēgšanas / izslēgšanas slēdzi (6) pozīcijā O.

10 Darba norādījumi

10.1 Sūkšanas funkcija

⚠ BRĪDINĀJUMS

Kvēlojošu pelnu, kā arī aizdedzināmu, veselībai kaitīgu vielu uzsūkšana ir aizliegta. Pastāv savainošanās risks!

IEVĒRĪBAI

Smalkiem putekļi, piem., cements, kvēpi un ģipsis, ir pārāk smalki, lai tos uzsūktu. Pastāv risks, ka tie iekļūs motorā un to sabojās.

IEVĒRĪBAI

Neizmantojiet bez filtra!

- Novietojiet ražojumu uz līdzenas, taisnas virsmas.
 - Neuzsūciet karstas, kvēlojošas, aizdedzināmas, eksplozīvas vai veselībai kaitīgas vielas. Pie tām ir pieskaitāmas, tai skaitā karsti pelni, benzīns, šķīdinātāji, skābes vai sārmī.
 - Pastāv ugunsbīstamība un savainošanās risks.
 - Uzkaršanas gadījumā izslēdziet ražojumu un atvienojiet tīkla kontaktspraudni. Ļaujiet ražojumam ārpus telpām atdzist, to uzraugot.
 - Darba pārtraukumos varat ievietot iesūkšanas cauruli turētājā uz tvertnes vāka.
 - Piepildiet tvertni maksimāli līdz pusei, lai drošības pludiņvārsts (8a) vienmēr paliktu brīvs.
1. Piestipriniet šļūtenes savienojumu (9a) pie sūkšanas pieslēguma (4) (skatiet . nodaļu 8.4.1).
 2. Ieslēdziet ražojumu (skatiet . nodaļu 9.1)

10.1.1 Sausā tīrīšana (1., 2., 9. att.)

Norāde:

Sausajai sūkšanai neizmantojiet slapju vai mitru ražojumu!

1. Ievietojiet papīra filtra maisiņu (14) tvertnē (2) (skatiet . nodaļu 8.3.1).
2. Piestipriniet porolona filtru (15) (skatiet . nodaļu 8.3.2).
3. Pievienojiet šļūtenes savienojumu (9a) pie sūkšanas pieslēguma (4) (skatiet . nodaļu 8.4).

4. Nostipriniet sūkšanas caurules (11) pie roktura (10) (skatiet 8.7).

Grīdas sūkšana: pievienojiet sūkšanas caurules (11) un vienu no uzgaļiem (12/13). **Sūkšana galda augstumā vai šaurās vietās:**

nepievienojiet nevienu sūkšanas cauruli (11) vai pievienojiet tikai vienu cauruli un vienu no uzgaļiem (12/13).

5. Turiet sūkšanas šļūteni (9) aiz roktura (10).
6. Ieslēdziet ražojumu (skatiet . nodaļu 9.1).
7. Veiciet sūkšanu tīrāmajā vietā.
8. Izslēdziet ražojumu (skatiet . nodaļu 9.1).

10.1.2 Mitrā tīrīšana (6. att.)

Norāde:

Filtrelementā integrērs pludiņš nodrošina iesūkšanas kanāla automātisku noslēgšanos, tiklīdz tvertnē tiek sasniegts tās maksimālais tilpums. Šajā gadījumā ražojums jāizslēdz un tvertne jāiztukšo, pirms var turpināt lietošanu.

- Pirms mitrās sūkšanas iztukšojiet tvertni (2) (skatiet . nodaļu 11.1.1).
- Tvertne (2) nav piemērota šķidrumu uzglabāšanai. Pēc mitrās sūkšanas iztukšojiet tvertni (2) (skatiet . nodaļu 11.1.1).

1. Izņemiet no tvertnes (2) papīra filtra maisiņu (14) (skatiet . nodaļu 8.3.1).
2. Piestipriniet porolona filtru (15) (skatiet . nodaļu 8.3.2).
3. Pievienojiet šļūtenes savienojumu (9a) pie sūkšanas pieslēguma (4) (skatiet . nodaļu 8.4.1).
4. Piestipriniet sūkšanas caurules (11) pie roktura (10) (skatiet . nodaļu 8.7).

Grīdas sūkšana:

pievienojiet sūkšanas caurules (11) un vienu no uzgaļiem (12/13).

Sūkšana galda augstumā vai šaurās vietās:

nepievienojiet nevienu sūkšanas cauruli (11) vai pievienojiet tikai vienu cauruli un vienu no uzgaļiem (12/13).

5. Turiet sūkšanas šļūteni (9) aiz roktura (10).
6. Ieslēdziet ražojumu (skatiet . nodaļu 9.1).
7. Veiciet sūkšanu tīrāmajā vietā.
8. Izslēdziet ražojumu (skatiet . nodaļu 9.1).
9. Veiciet ražojuma tīrīšanu (skatiet . nodaļu 11.1).

10.2 Pūšanas funkcija

⚠ BRĪDINĀJUMS

Savainošanās risks!

Ja jūs vērsāt gaisa plūsmu pret personām, dzīvniekiem vai priekšmetiem, tas var radīt savainojumus un bojājumus.

- Vērsiet gaisa plūsmu prom no sevis.
- Nekad nevērsiet gaisa plūsmu pret citām personām, dzīvniekiem vai priekšmetiem.
- Neaizpūstiet cietus priekšmetus, piem., akmeņus vai zarus.

1. Ievietojiet tvertnē (2) papīra filtra maisiņu (14) (skatiet . nodaļu 8.3.1).

2. Piestipriniet porolona filtru (15) (skatiet . nodaļu 8.3.2).
3. Piestipriniet šļūtenes savienojumu (9a) pie pūšanas pieslēguma (7) (skatiet . nodaļu 8.4.2).
Pēc vajadzības pievienojiet uzgali (12/13) (skatiet . nodaļu 8.8.1).
4. Turiet sūkšanas šļūteni (9) aiz roktura (10).
5. Ieslēdziet ražojumu (skatiet . nodaļu 9.1).
6. Nopūtiet virsmu vai priekšmetu.
7. Izslēdziet ražojumu (skatiet . nodaļu 9.1).
8. Pievienojiet iesūkšanas šļūteni (9) pie sūkšanas pieslēguma (4) (skatiet . nodaļu 8.4.1).

11 Tīrīšana un apkope

⚠ BRĪDINĀJUMS

Uzticiet veikt tehniskās uzturēšanas un apkopes darbus, kas nav aprakstīti šajā lietošanas instrukcijā, specializētās darbnīcas personālam. Lietojiet tikai oriģinālās rezerves daļas.

⚠ BRĪDINĀJUMS

Nelietpratīgi apkopes vai tīrīšanas darbi var izraisīt savainojumus!

⚠ BRĪDINĀJUMS

Veicot tīrīšanas, tehniskās uzturēšanas un apkopes darbus, ražojums var pēkšņi sākt darboties un tādējādi radīt savainojumus un apdegumus.

- Izslēdziet ražojumu.
- Atvienojiet tīkla kontaktspraudni.
- Ļaujiet ražojumam atdzist.

11.1 Tīrīšana

1. Lai veiktu tīrīšanu, ražojumu nekādā gadījumā negremdējiet ūdenī vai citos šķidrumos.
2. Nekad neapspīdziniet ražojumu ar ūdeni.
3. Uzturiet aizsargmehānismus, gaisa spraugas un motora korpusu tīru no putekļiem un netīrumiem, cik vien tas ir iespējams. Noberziet ražojumu ar tīru drānu vai izpūtiet to ar zema spiediena saspiesto gaisu. Iesākām ražojumu notīrīt uzreiz pēc katras lietošanas reizes.
4. Ventilācijas atverēm vienmēr jābūt brīvām.
5. Neizmantojiet tīrīšanas līdzekļus vai šķīdinātājus; tie var sabojāt ražojuma plastmasas detaļas. Uzmaniet, lai ražojumā nevarētu iekļūt ūdens.

* nav obligāti iekļauts piegādes komplektā!

11.1.1 Tvertnes (2) iztukšošana (3. att.)

⚠ BRĪDINĀJUMS

Iztukšojiet un notīriet ražojumu pirms un pēc lietošanas, lai nepieļautu materiālu sablīvējumu, kas varētu radīt degšanas risku ražojumā.

1. Noņemiet tvertnes vāku (5) no tvertnes (2), kā aprakstīts . nodaļā 8.1.

2. Iztukšojiet tvertni (2).

11.1.2 Porolona filtra (15) tīrīšana (6. att.)

Ja samazinās sūkšanas jauda, iztīriet porolona filtru (15).

Norāde:

Pirms filtra ielikšanas atpakaļ pārlicinieties, ka tas ir sauss.

1. Izņemiet visus uzgaļus (12/13), sūkšanas caurules (11) un iesūkšanas šļūteni (9) no turētāja (5a).
2. Noņemiet tvertnes vāku (5), kā aprakstīts . nodaļā 8.1.
3. Apgrieziet tvertnes vāku (5) otrādi.
4. Noņemiet porolona filtru (15) no filtrelementa (8).
5. Iztīriet putekļus no porolona filtra (15), to izpurinot vai, ja nepieciešams, izmazgājot.
6. Pirms porolona filtra (15) ievietot atpakaļ un atkal izmantot, ļaujiet tam izžūt.
7. Uzlieciet porolona filtru (15) atpakaļ uz filtrelementa (8).
8. Noslēdziet tvertni (2) ar tvertnes vāku (5).

11.2 Apkope

1. Pirms katras lietošanas reizes pārbaudiet, vai ražojumam nav acīmredzamu trūkumu, piem., nenostiprinātas, nolietotas vai bojātas daļas.
2. Pārbaudiet, vai pārsegumiem aizsargmehānismiem nav bojājumu, un to pareizo pozīciju. Ja nepieciešams, nomainiet tos.

11.2.1 Porolona filtra (15) un papīra filtra maisiņa (14) nomaiņa (5., 6. att.)

1. Izņemiet visus uzgaļus (12/13) un sūkšanas caurules (11) no turētāja (5a).
2. Noņemiet tvertnes vāku (5), kā aprakstīts . nodaļā 8.1.
3. Apgrieziet tvertnes vāku (5) otrādi.
4. Noņemiet porolona filtru (15) no filtrelementa (8) vai noņemiet papīra filtra maisiņu (14) no izciļņa (4a).
5. Piestipriniet jauno porolona filtru (15) pie filtrelementa (8), kā aprakstīts . nodaļā 8.3.1.
6. Lai nomainītu papīra filtra maisiņu (14), rīkojieties kā aprakstīts . nodaļā 8.3.1.
7. Pēc tam atkal noslēdziet tvertni (2) ar tvertnes vāku (5).

12 Glabāšana un transportēšana

⚠ BRĪDINĀJUMS

Savainošanās un apdedzināšanās risks!

Ražojums var pēkšņi sākt darboties un tādējādi radīt savainojumus.

- Pirms jebkādiem tīrīšanas un apkopes darbiem izslēdziet motoru.
- Ļaujiet motoram atdzist.
- Atvienojiet tīkla kontaktspraudni.

- Pilnīgi iztukšojiet ražojumu.
- Notīriet un pārbaudiet, vai ražojumam nav bojājumu.

12.1 Glabāšana

Uzglabājiet ražojumu un tā piederumus tumšā, sausā un no sala iedarbības aizsargātā vietā, kurai nevar piekļūt bērni.

Optimālā uzglabāšanas temperatūras amplitūda ir no 5 °C līdz 30 °C.

Glabājiet ražojumu oriģinālajā iepakojumā.

Apšedziet ražojumu, lai to pasargātu no putekļiem vai mitruma. Uzglabājiet lietošanas instrukciju pie ražojuma.

12.2 Transportēšana

1. Lai transportētu ražojumu, atvienojiet to no elektrotīkla un novietojiet to citā šim nolūkam paredzētajā vietā.
2. Ražojumu drīkst pacelt vai transportēt tikai aiz roktura pārnēsāšanai.
3. Paceliet ražojumu, lai to transportētu pa kāpnēm vai pāri šķēršļiem.
4. Lai novērstu bojājumus un savainojumus, ražojums transportēšanas laikā ar transportlīdzekļiem jānodrošina pret apgāšanos un slīdēšanu.

13 Traucējumu novēršana

Turpmākajā tabulā ir parādītas kļūdu pazīmes un aprakstīts, kā jūs varat tās novērst, ja jūsu ražojums nedarbojas pareizi. Ja jūs tādā veidā nevarat lokalizēt un novērst problēmu, vērsieties tuvākajā servisa darbnīcā.

Traucējums	Iespējamais cēlonis	Novēršana
Ražojums nedarbojas.	Ražojums izslēgts. Ieslēgšanas / izslēgšanas slēdzis izslēgts.	Ieslēdziet ražojumu ar ieslēgšanas / izslēgšanas slēdzi.
	Bojāts tīkla pieslēguma vads.	Izslēdziet ražojumu un atvienojiet to no tīkla. Pārbaudiet, vai tīkla pieslēguma vadam nav bojājumu. Ja nepieciešams, uzticiet tīkla pieslēguma vadu nomainīt pilnvarotajam specialistam.
	Bojāts ieslēgšanas / izslēgšanas slēdzis.	Vērsieties mūsu servisa dienestā.
	Bojāts motors.	
Ražojums darbojas ar pārtraukumiem.	Kļūdaina elektroapgāde.	Pārbaudiet elektroiekārtu, vai tās dati sakrīt ar norādēm datu plāksnītē.
	Ierīces iekšpusē ir vaļīgs kontakts.	Vērsieties mūsu servisa dienestā.
	Bojāts ieslēgšanas / izslēgšanas slēdzis.	
	Tvertne nav noslēgta.	Noslēdziet tvertni.
	Tvertne ir pilna.	Iztukšojiet tvertni.
Iesūkšanas jauda ir samazināta arī pēc porolona filtra tīrīšanas.	Gaisa kanāls ir nosprostots.	Pārbaudiet, vai šādām daļām nav aizsprostojuma, un novāciet aizsprostojumus: <ul style="list-style-type: none"> • Tvertne • Sūkšanas šūtene • Sūkšanas caurule
	Porolona filtrs ir aizsprostots.	Notīriet porolona filtru.
Iesūkšanas jauda ir samazināta arī pēc porolona filtra tīrīšanas.	Porolona filtrs ir bojāts.	Nomainiet porolona filtru.
	Ražojums ir pārkarsis.	
Ražojums ir pārkarsis.	Porolona filtrs ir aizsprostots.	Notīriet porolona filtru.
	Papīra filtra maisiņš ir pilns.	Nomainiet papīra filtra maisiņu.
No ražojuma izplūst putekļi.	Tvertnes vāks nebija pareizi uzstādīts.	Pareizi piestipriniet tvertnes vāku.
Iesūktais materiāls tiek atkārtoti izpūsts pie tvertnes vāka.	Bojāts porolona filtrs.	Nomainiet porolona filtru.
	Filtrs nav ievietots.	Ievietojiet filtru.

14 Utilizācija un otrreizēja izmantošana

Norādes par iepakojumu



Iepakojuma materiāli ir pārstrādājami. Utilizējiet iepakojumus atbilstoši apkārtējās vides prasībām.

Norādes par elektrisko un elektronisko iekārtu utilizāciju



Nolietotās elektriskās un elektroniskās iekārtas nedrīkst izmest sadzīves atkritumos, bet gan tās jānodod šķirošanas vai utilizācijas punktā!

- Nolietotie akumulatori, kas nav nekustīgi iebūvēti nolietotajās iekārtās, pirms nodošanas jāizņem bez sagraušanas! To utilizāciju regulē Vācijas likums par baterijām.
- Elektrisko un elektronisko iekārtu īpašniekiem vai lietotājiem ir uzlikts par pienākumu pēc lietošanas tās nodot likumā noteiktajā kārtībā.
- Gala lietotājs patstāvīgi ir atbildīgs par savu personīgo datu dzēšanu no utilizējamajās nolietotās iekārtās!
- Nosvītrotā atkritumu konteineru simbols nozīmē, ka elektriskās un elektroniskās iekārtas nedrīkst utilizēt sadzīves atkritumos.
- Nolietotās elektriskās un elektroniskās iekārtas var nodot bez maksas šādās vietās:
 - Publiski-tiesiskās utilizācijas vai savākšanas vietas (piem., komunālie būvlaukumi)
 - Elektroiekārtu pārdošanas vietas (stacionāri un tiešsaistē), ja tirdzniecības uzņēmumiem ir uzlikts par pienākumu veikt pieņemšanu atpakaļ, vai tie sniedz šādu pakalpojumu brīvprātīgi.
 - Līdz trim nolietotām elektroiekārtām atbilstoši katram iekārtas veidam, kuru malas garums ir maksimāli 25 centimetri, varat bez jaunas iekārtas iepriekšējās iegādes no ražotāja bez maksas nodot pie ražotāja vai kādā citā pilnvarotā savākšanas vietā jūsu tuvumā.
 - Citas ražotāja un izplatītāja papildu pieņemšanas atpakaļ prasības uzzināsiet attiecīgajā klientu servisā.
- Ja ražotājs veic jaunas elektroiekārtas piegādi privātai māsaiņniecībai, tas var ierosināt nolietotās elektroiekārtas bezmaksas savākšanu pēc gala lietotāja pieprasījuma. Šim nolūkam sazinieties ar ražotāja klientu servisu.
- Šie apgalvojumi attiecas tikai uz ierīcēm, kas tiek uzstādītas un pārdotas Eiropas Savienības dalībvalstīs, un kas ir pakļautas Eiropas Direktīvas 2012/19/ES prasībām. Valstīs, kas nav Eiropas Savienības dalībvalstis, var būt spēkā no šīm atšķirīgas prasības attiecībā uz nolietoto elektrisko un elektronisko iekārtu utilizāciju.

15 ES atbilstības deklarācija

Oriģinālās atbilstības deklarācijas tulkojums

Ražotājs:

Scheppach GmbH
Günzburger Straße 69
D-89335 Ichenhausen

Mēs, uzņemoties pilnu atbildību, paziņojam, ka šeit aprakstītais ražojums atbilst spēkā esošajām direktīvām un standartiem.

Prečzīme:

SCHEPPACH

Preces
apzīmējums:

**ELEKTRISKAIS PUTEKLSŪCĒJS
MITRAI / SAUSAI TĪRĪŠANAI –
VC16
5907744901**

Preces Nr.

ES direktīvas:

2014/30/ES, 2014/35/ES, 2011/65/ES*

* Iepriekš aprakstītais deklarācijas priekšmets atbilst Eiropas Parlamenta un Eiropas Padomes 2011. gada 8. jūnija Direktīvas 2011/65/ES noteikumiem par noteiktu bīstamo vielu izmantošanas ierobežošanu elektriskajās un elektroniskajās ierīcēs.

Piemērotie standarti:

EN 60335-1:2012+A11:2014+A13:2017+A1:2019+
A14:2019+A2:2019+A15:2021+A16:2023;
EN IEC 60335-2-2:2023+A11:2023;
EN 62233:2008; EN 61000-3-3:2013+A1:2019+A2:2021;
EN IEC 61000-3-2:2019+A1:2021;
EN IEC 55014-1:2021;
EN IEC 55014-2:2021;

Dokumentācijas sagatavošanai pilnvarotā persona:

Dawid Hudzik
Günzburger Str. 69
D-89335 Ichenhausen
Ichenhausen, 02.12.2025

Simon Schünk
Division Manager Product Center



Andreas Pecher
Head of Project Management

Innehållsförteckning

1	Inledning.....	144
2	Produktbeskrivning (bild 1–10).....	144
3	Leveransomfång (bild 2)	144
4	Avsedd användning.....	144
5	Säkerhetsanvisningar.....	145
6	Tekniska specifikationer	146
7	Uppackning	146
8	Montering	146
9	Manövrering	147
10	Arbetsinstruktioner	148
11	Rengöring och underhåll.....	149
12	Förvaring och transport.....	149
13	Felsökning.....	150
14	Avfallshantering och återvinning	150
15	EU-försäkringen om överensstämmelse.....	151
16	Sprängskiss.....	219

Förklaring av symbolerna på produkten

Användningen av symboler i den här handboken ska göra dig uppmärksam på eventuella risker. Säkerhetssymbolerna och förklaringarna som anges i samband med dessa måste förstås. Varningarna i sig undanröjer inga risker och kan inte ersätta lämpliga åtgärder för att förebygga olyckor.

	Läs och följ instruktionsmanualen och säkerhetsanvisningarna före idrifttagning!
	Produkten uppfyller kraven i gällande europeiska direktiv.
	Produkten uppfyller kraven i gällande serbiska direktiv.

1 Inledning

Tillverkare:

Scheppach GmbH
Günzburger Straße 69
D-89335 Ichenhausen

Bästa Kund!

Vi hoppas att du får mycket glädje och nytta av din nya produkt.

Anvisning:

Tillverkaren av denna produkt ansvarar enligt gällande produktansvar inte för skador som kan uppstå på produkten eller genom produkten:

- Felaktig behandling
- Om driftmanualen inte följs
- Reparationer genom utomstående, obehöriga fackspecialister

- Vid byte och montering av reservdelar som inte är original
- Felaktig användning
- Elsystemet slutar fungera om de nationella elektriska föreskrifterna och bestämmelserna inte beaktas.

Observera följande:

Drifthanvisningen är en del av den här produkten.

Den innehåller viktiga anvisningar om hur du arbetar säkert, fackmannamässigt och ekonomiskt med produkten. Den informerar om hur du undviker faror, håller nere reparationskostnader, minskar stilleståndstider, och ökar produktens tillförlitlighet och livslängd. Utöver denna instruktionsmanuals säkerhetsbestämmelser måste även föreskrifterna beaktas som gäller produktens användning i ditt land.

Bekanta dig med alla användnings- och säkerhetsanvisningar innan du börjar använda produkten. Kör produkten endast enligt beskrivningen och för de angivna användningsområdena. Förvara drifthanvisningen väl och låt alla dokument följa med om produkten lämnas vidare till tredje part.

2 Produktbeskrivning (bild 1–10)

1. Bärhandtag
2. Behållare
- 2a. Låsningar
- 2b. Monteringshål
3. Rullar
4. Suganslutning
- 4a. Stag
5. Behållarlock
- 5a. Hållare
6. Till-/Från-brytare
7. Blåsanslutning
8. Filterkorg
- 8a. Säkerhetsflottörventil
9. Sugslang
- 9a. Slangkoppling
10. Handtag
11. Sugrör
12. Golvmunstycke
13. Fogmunstycke
14. Filterpåse av papper
- 14a. Tätningsring
15. Skumplastfilter

3 Leveransomfång (bild 2)

Pos.	Antal	Beteckning
3.	4 x	Hjul
9.	1 x	Sugslang
11.	3 x	Sugrör
12.	1 x	Golvmunstycke
13.	1 x	Fogmunstycke
14.	1 x	Filterpåse av papper
15.	1 x	Skumplastfilter
	1 x	Eldriven våt-/torsrug
	1 x	Driftmanual

4 Avsedd användning

Våt-/torsrugaren är avsedd för våt- och torsrugning tillsammans med det motsvarande filtret. Produkten är inte avsedd att användas för att suga upp brännbara, explosiva och hälsofarliga material.

Produkten får endast användas på avsett sätt. Varje användning därutöver är inte ändamålsenlig. För alla sorts skador eller personsador som uppstår om detta inte respekteras ansvarar användaren/operatören och inte tillverkaren.

I den avsedda användningen ingår också att man följer säkerhetsanvisningen liksom monteringsanvisningen och driftanvisningar i instruktionsmanualen.

Personer som använder och underhåller produkten måste veta hur den fungerar och känna till möjliga risker.

Vid förändringar på produkten undantas tillverkaren helt från ansvar och skador som beror på detta.

Produkten får bara användas med originaldelar och originaltillbehör från tillverkaren.

Tillverkarens säkerhets-, arbets- och underhållsanvisningar samt de mått som anges i den tekniska specifikationen måste följas.

Observera att våra produkter inte är konstruerade för kommersiell, hantverksmässig eller industriell användning. Vi lämnar ingen garanti när produkten används i kommersiella eller industriella verksamheter liksom liknande verksamheter.

Förklaring av signalorden i bruksanvisningen

⚠ FARA
Signalord för att känneteckna en omedelbart förestående farlig situation som, om den inte undviks, kan leda till livshotande eller allvarlig personskada.

⚠ VARNING
Signalord för att känneteckna en tänkbart farlig situation som, om den inte undviks, kan leda till allvarlig personskada.

⚠ VAR FÖRSIKTIG
Signalord för att känneteckna en omedelbart förestående farlig situation som, om den inte undviks, kan leda till en mindre eller måttlig personskada.

OBS
Signalord för att känneteckna en omedelbart förestående farlig situation som, om den inte undviks, kan leda till materiella skador på produkten eller egendom/innehav.

5 Säkerhetsanvisningar

Allmänna säkerhetsanvisningar för elverktyg

⚠ VARNING
Läs alla säkerhetsanvisningar, instruktioner, illustrationer och tekniska specifikationer samt medföljer detta elverktyg.
Om du inte följer säkerhetsanvisningarna och de angivna instruktionerna finns risk för elstötar, bränder och/eller allvarliga personsador.

Bevara alla säkerhetsanvisningar och instruktioner för framtida bruk.

Begreppet elverktyg som används i säkerhetsanvisningarna avser såväl eldrivna elverktyg (med elsladd) som batteridrivna elverktyg (utan elsladd).

5.1 Allmänna säkerhetsanvisningar

- Barn, personer med fysiska, intellektuella eller sensoriska funktionshinder eller med brist på erfarenhet och kunskap eller personer som inte läst instruktionerna om hur maskinen manövreras får inte tillåtas använda maskinen. Därutöver kan det finnas lokala föreskrifter beträffande åldersbegränsningar.
- Barn får inte leka med produkten.
- Apparaten får inte rengöras eller underhållas av barn.

OBS
Vid användning av elektriska apparater ska följande säkerhetsåtgärder beaktas som skydd mot elektrisk stöt, personskada och brandfara:

5.2 Så undviker du olyckor och personsador

- Lämna aldrig en driftklar produkt utan uppsikt på arbetsplatsen.
- Människor och djur får inte dammsugas med produkten.
- Rikta aldrig produkten och munstyckena mot dig själv eller andra personer, särskilt inte ögon och öron, när produkten är i drift. Det finns risk för personsador.
- Sug inte upp heta, brännbara, explosiva eller hälsofarliga material. Till dessa räknas bland annat het aska, bensin, lösningsmedel, syror eller alkalier. Det finns risk för brand och personsador.
- Kontrollera produkten och tillbehör regelbundet efter tecken på slitage eller skador. Använd inga skadade produkter eller tillbehör.

5.3 Så undviker du olyckor och personsador på grund av elektrisk stöt

- Koppla från produkten när:
 - produkten inte används, den ska transporteras eller lämnas obevakad.
 - produkten ska kontrolleras, rengöras eller befrias från blockeringar,
 - rengörings- eller underhållsarbeten ska utföras eller tillbehör bytas,

– efter kontakt med främmande föremål eller vid onormala vibrationer.

- Sänk inte ner produkten i vatten och använd den inte i en fuktig omgivning.
- Doppa aldrig maskinen i vatten eller andra vätskor vid rengöring.
- Rör inte produkten med våta händer!

5.4 Så undviker du produktskador och eventuella personskador som beror på detta

- Kontrollera att produkten är korrekt hopbyggd och att filtren är i rätt position.
- Arbeta inte utan filter. Produkten kan skadas.
- Använd endast reserv- och tillbehörsdelar i original (se "Reservdelar/tillbehör") som levereras och rekommenderas av vårt servicecenter. Om andra delar används leder detta till att garantin förloras direkt.
- Låt endast våra auktoriserade kundtjänstkontor utföra reparationer.
- Observera anvisningarna för rengöring och underhåll av produkten.
- Förvara produkten på en torr plats och utom räckhåll för barn.

Kvarstående risker

Produkten är konstruerad enligt senaste teknik och vedertagna säkerhetstekniska regler. Trots detta kan det uppstå vissa restriktioner vid arbetet.

- Hälsofara på grund av ström vid användning av icke korrekta elanslutningsledningar.
- Trots alla vidtagna åtgärder kan det finnas restriktioner som inte är uppenbara.
- Restriktioner kan minimeras genom att säkerhetsanvisningar och ändamålsenlig användning liksom driftmanuäl beaktas i sin helhet.
- Undvik att starta produkten oavsiktligt.
- Håll händerna borta från arbetsområdet när produkten är i drift.
- Beakta de fastställda underhålls- och säkerhetsanvisningarna i instruktionsmanualen.

VARNING

Elverktøget alstrar ett elektromagnetiskt fält under drift. Under vissa förhållanden kan fältet störa aktiva eller passiva medicinska implantat. För att minska risken för dödsfall eller allvarliga skador rekommenderar vi därför personer med medicinska implantat till att höra med sin läkare och kontakta tillverkaren av det medicinska implantatet innan verktøget används.

6 Tekniska specifikationer

Märkspänning	220–240 V~/50/60 Hz
Nominell effekt	1200 W
Skyddsklass	II
Skyddstyp	IPX4

Längd nätnanslutningskabel	3 m
Behållarvolym	ca 16 l
Sugtryck	20 kPa
Max. sugkapacitet	30 l/s
Slanglängd	ca 1,8 m
Vikt	ca 4 kg

Med förbehåll för tekniska ändringar!

7 Uppackning

VARNING

Produkten och förpackningsmaterialet är inga leksaker!

Barn får inte leka med plastpåsar, folie och smådelar! Risk för kvävning eller andra skador!

- Öppna förpackningen och ta ut produkten försiktigt.
- Ta bort förpackningsmaterialet samt förpacknings- och transportsäkringar (i förekommande fall).
- Kontrollera att leveransomfånget är fullständigt.
- Kontrollera produkten och tillbehör för transportskador. Rapportera eventuella skador omedelbart till transportföretaget som levererade produkten. Senare reklamationer kan inte behandlas.
- Om möjligt, förvara förpackningen fram till utgången av garantiperioden.
- Bekanta dig med produkten innan bruk med hjälp av instruktionsmanualen.
- Använd bara originaldelar till tillbehören och till slit- och reservdelarna. Reservdelar hittar du hos din fackhandlare.
- Ange våra artikelnummer och produkttyp samt tillverkningsår vid beställningar.

8 Montering

VARNING

Skaderisk!

Sätt inte i nätstickkontakten i uttaget förrän produkten är förberedd för användning.

- Ställ produkten på en jämn, plan yta.

8.1 Fästa och ta av behållarlock (5) (bild 3)

Ta av behållarlock:

1. Lossa låsningarna (2a).
2. Lyft av behållarlocket (5) från behållaren (2).

Fästa behållarlock:

1. Sätt behållarlocket (5) på behållaren (2).
2. Fäst behållarlocket (5) med låsningarna (2a).
Se då till att låsningarna (2a) sitter i ursparingarna på behållarlocket (5).

8.2 Montera rullar (3) (bild 4)

1. Ta bort behållarlocket (5) enligt beskrivningen i 8.1.

- Lägg behållaren (2) med undersidan uppåt på ett fast underlag.
- Sätt rullarna (3) i de avsedda monteringshålerna (2b) på behållaren (2).
- Tryck med lätt tryck in rullarna (3) i monteringshålerna (2b).
- Vänd behållaren (2) och ställ den på rullarna (3).

8.3 Filter och filterpåse (bild 1)

I produktens leveransomfång ingår följande filter och filterpåsar:

Filterpåse av papper (14)

- Torr sugning

Skumplastfilter (15)

- Vätsugning

Anvisning:

- För att montera/demontera filtren och filterpåsar, ta av behållarlocket (5) enligt beskrivningen i 8.7.
- Lägg alltid behållarlocket (5) med ovsidan nedåt.
- Efter montering/demontering av önskat filter eller önskad filterpåse, sätt tillbaka behållarlocket (5) på behållaren (2).

8.3.1 Montera/demontera filterpåse av papper (14) (bild 5)

Demontera:

- Ta av filterpåsen av papper (14) från staget (4a) på suganslutningen (4).

Montera:

- Sätt dit filterpåsen av papper (14) inuti behållaren (2) på staget (4a) på suganslutningen (4).
- Kontrollera om filterpåsen av papper (14) är korrekt installerat och täcker tätningssringen (14a) på staget (4a) på suganslutningen (4) helt.

8.3.2 Montera/demontera skumplastfilter (15) (bild 6)

Demontera:

- Dra av skumplastfiltret (15) från filterkorgen (8).

Montera:

- Dra skumplastfiltret (15) över filterkorgen (8).
- Kontrollera om skumplastfiltret (15) är korrekt installerat och täcker filterkorgen (8) helt.

8.4 Ansluta sugslang (9)

8.4.1 Sugfunktion (bild 7)

- Skjut in slangkopplingen (9a) helt i suganslutningen (4).
- Vrid slangkopplingen (9a) medurs tills den har hakat i helt.
- Kontrollera om sugslangen (9) är korrekt installerad genom att dra lätt i slangkopplingen (9a).

8.4.2 Blåsfunktion (bild 8)

- Skjut in slangkopplingen (9a) helt i blåsanslutningen (7).
- Vrid slangkopplingen (9a) medurs tills den har hakat i helt.

- Kontrollera om sugslangen (9) är korrekt installerad genom att dra lätt i slangkopplingen (9a).

8.5 Koppla bort sugslang (9) (bild 6, 7)

Koppla bort sugslangen (9) från suganslutningen (4) eller blåsanslutningen (7):

- Vrid slangkopplingen (9a) moturs.
- Dra ut slangkopplingen (9a) ur suganslutningen (4) eller blåsanslutningen (7).

8.6 Förvara munstycket (12/13), sugslang (9) och sugrör (11) (bild 3)

- Du kan förvara munstyckena (13/14), sugslangen (9) och sugrören (11) i hållarna (5a) på behållarlocket (5).
- Kabeln går att förvara i hållaren på blåsanslutningen (7).

8.7 Sätta dit sugrör (11) (bild 9)

- Sätt dit ett sugrör (11) på handtaget (10). Anslut sugrören (11) till önskad längd.

8.8 Använda de olika munstyckena (12/13) (bild 8)

Golvmunstycke (12):

- Uppsugning av fasta ämnen och vätskor på medelstora till stora ytor, mattor eller dörmattor.
- Golvmunstycket (12) kan sättas dit och användas direkt på handtaget (10) eller sugröret (11).
- Vid behov kan det användas även utan förlängningar.

Fogmunstycke (13):

- Uppsugning av fasta ämnen och vätskor i fogar, hörn, värmeelement och svåråtkomliga ställen.
- Fogmunstycket (13) kan sättas dit och användas direkt på handtaget (10) eller sugröret (11).

8.8.1 Sätta dit munstycke (bild 8)

- Stick på önskat munstycke (12/13) på handtaget (10) eller sugröret (11).
- Ta bort munstycket (12/13) genom att dra ut det framåt från handtaget (10) eller sugröret (11).

9 Manövrering

Manövreringsdelarnas funktion beskrivs i de efterföljande beskrivningarna.

OBS

Montera klart hela produkten före idrifttagning!

⚠ VARNING

Skaderisk!

Sätt inte i nätstickkontakten i uttaget förrän produkten är förberedd för användning.

9.1 Koppla till/från produkten (bild 10)

OBS

Använd inte utan filter!

Koppla till

1. Sätt in nätstickkontakten i ett ordentligt säkrat eluttag.
2. Koppla till produkten genom att ställa Till-/Från-brytaren (6) i läget I.

Koppla från

1. Koppla från produkten genom att ställa Till-/Från-brytaren (6) i läget 0.

10 Arbetsinstruktioner

10.1 Sugfunktion

! VARNING

Det är förbjudet att använda apparaten för att suga upp glödande aska samt brännbara och hälsofarliga material. Det finns risk för personskador!

OBS

Fint damm, till exempel från cement, sot och gips, är för fint för att sugas upp. Det finns risk att det kommer in i motorn och skadar denna.

OBS

Använd inte utan filter!

- Ställ produkten på en jämn, plan yta.
 - Sug inte upp heta, brännbara, explosiva eller hälsofarliga material. Till dessa räknas bland annat het aska, bensin, lösningsmedel, syror eller alkalier. Det finns risk för brand och personskador.
 - Vid uppvärmning av produkten, koppla till produkten och dra ut nätstickkontakten. Låt produkten svalna utomhus under uppsikt.
 - I arbetspauser går det att fästa sugröret i hållaren på behållarlocket.
 - Fyll behållaren maximalt till hälften så att säkerhetsflottörventilen (8a) alltid är fri.
1. Sätt dit slangkopplingen (9a) på suganslutningen (4) (se 8.4.1).
 2. Koppla till produkten (se 9.1)

10.1.1 Torrsugning (bild 1, 2, 9)

Anvisning:

Använd ingen våt eller fuktig produkt till torrsugning!

1. Sätt in filterpåsen av papper (14) i behållaren (2) (se 8.3.1).
2. Sätt dit skumplastfiltret (15) (se 8.3.2).
3. Anslut slangkopplingen (9a) till suganslutningen (4) (se 8.4).
4. Sätt dit sugrören (11) på handtaget (10) (se 8.7).

Golvsugning:

Anslut sugrören (11) och ett av munstyckena (12/13).

Suga på bordshöjd eller i trånga utrymmen: Anslut inga eller ett sugrör (11) och ett av munstyckena (12/13).

5. Håll fast sugslangen (9) i handtaget (10).
6. Koppla till produkten (se 9.1).
7. Sug området som ska rengöras.
8. Koppla från produkten (se 9.1).

10.1.2 Våtsugning (bild 6)

Anvisning:

En flottör som är integrerad i filterkorgen sörjer för att sugkanalen stängs automatiskt så snart behållaren har uppnått sin maximala kapacitet. I detta fall måste produkten kopplas från och behållaren tömmas innan driften återupptas.

- Töm behållaren före våtsugning (2) (se 11.1.1).
- Behållaren (2) lämpar sig inte för att förvara vätskor. Töm behållaren efter våtsugning (2) (se 11.1.1).

1. Ta bort filterpåsen av papper (14) från behållaren (2) (se 8.3.1).
2. Sätt dit skumplastfiltret (15) (se 8.3.2).
3. Anslut slangkopplingen (9a) till suganslutningen (4) (se 8.4.1).
4. Sätt dit sugrören (11) på handtaget (10) (se 8.7).

Golvsugning:

Anslut sugrören (11) och ett av munstyckena (12/13).

Suga på bordshöjd eller i trånga utrymmen:

Anslut inga eller ett sugrör (11) och ett av munstyckena (12/13).

5. Håll fast sugslangen (9) i handtaget (10).
6. Koppla till produkten (se 9.1).
7. Sug området som ska rengöras.
8. Koppla från produkten (se 9.1).
9. Rengör produkten (se 11.1).

10.2 Blåsfunktion

! VARNING

Skaderisk!

Om du riktar luftströmmen mot personer, djur eller föremål kan detta leda till personskador och skador.

- Rikta luftströmmen bort från dig.
- Rikta aldrig luftströmmen mot andra personer, djur eller föremål.
- Blås inte bort hårda föremål som stenar eller grenar.

1. Sätt in filterpåsen av papper (14) i behållaren (2) (se 8.3.1).
2. Sätt dit skumplastfiltret (15) (se 8.3.2).
3. Sätt ditt slangkopplingen (9a) på blåsanslutningen (7) (se 8.4.2).
Sätt vid behov dit ett munstycke (12/13) (se 8.8.1).
4. Håll fast sugslangen (9) i handtaget (10).
5. Koppla till produkten (se 9.1).
6. Blås av en yta eller föremål.
7. Koppla från produkten (se 9.1).

- Anslut sugslangen (9) till suganslutningen (4) (se 8.4.1).

11 Rengöring och underhåll

VARNING

Överlåt underhållsarbete som inte beskrivs i denna driftmanual till en fackverkstad. Använd endast originalreservdelar.

VARNING

Felaktiga underhålls- eller rengöringsarbeten kan orsaka personsador!

VARNING

Vid rengörings-, reparations- och underhållsarbeten kan produkten kan starta oavsiktligt vilket kan leda till personsador och brännskador.

- Koppla från produkten.
- Dra ur nätstickkontakten.
- Låt produkten svalna.

11.1 Rengöring

- Doppa aldrig maskinen i vatten eller andra vätskor vid rengöring.
- Spruta inte vatten på produkten.
- Se till att skyddsutrustningar, ventilationsöppningar och motorhus är så fria från damm och smuts som möjligt. Torka av produkten med en ren trasa, eller blås ren den med tryckluft med lågt tryck. Vi rekommenderar att produkten rengörs direkt efter varje användning.
- Ventilationsöppningar måste alltid vara fria.
- Använd inga rengörings- eller lösningsmedel. De skulle kunna angripa produktens plastdelar. Se till att inget vatten kan hamna i produktens inre.

* = ingår inte obligatoriskt i leveransomfånget!

11.1.1 Tömma behållare (2) (bild 3)

VARNING

Töm och rengör produkten före och efter användning för att undvika ansamling av material som skulle kunna utgöra en brandrisk i produkten.

- Ta bort behållarlocket (5) från behållaren (2) enligt beskrivningen i 8.1.
- Töm behållaren (2).

11.1.2 Rengöra skumplastfilter (15) (bild 6)

Rengör skumplastfiltret (15) vid minskande sugkapacitet.

Anvisning:

Innan du monterar tillbaka filtret, se till att det är torrt.

- Ta bort alla munstycken (12/13), sugrör (11) och sugslangen (9) från hållaren (5a).
- Ta av behållarlocket (5) enligt beskrivningen i 8.1.
- Vänd på behållarlocket (5).

- Dra av skumplastfiltret (15) från filterkorgen (8).
- Ta bort dammet på skumplastfiltret (15) genom att skaka ur det eller eventuellt tvätta det.
- Låt skumplastfiltret (15) torka i luften innan du sätter tillbaka det och använder det på nytt.
- Sätt tillbaka skumplastfiltret (15) på filterkorgen (8).
- Stäng behållaren (2) med behållarlocket (5).

11.2 Underhåll

- Kontrollera före varje användning enheten avseende uppenbara defekter som lösa, slitna eller skadade delar.
- Kontrollera kåpor och skyddsanordningar för skador och korrekt placering. Byt ut dem vid behov.

11.2.1 Byta skumplastfilter (15) och filterpåse av papper (14) (bild 5, 6)

- Ta bort alla munstycken (12/13) och sugrör (11) från hållaren (5a).
- Ta av behållarlocket (5) enligt beskrivningen i 8.1.
- Vänd på behållarlocket (5).
- Dra av skumplastfiltret (15) från filterkorgen (8) eller ta bort filterpåsen av papper (14) från staget (4a).
- Sätt dit det nya skumplastfiltret (15) på filterkorgen (8) enligt beskrivningen i 8.3.2.
- För att byta filterpåsen av papper (14), gå till väga enligt beskrivningen i 8.3.1.
- Stäng behållaren (2) igen med behållarlocket (5).

12 Förvaring och transport

VARNING

Risk för personsador och brännskador!

Maskinen kan oavsiktligt starta vilket kan leda till allvarliga personsador.

- Stäng av motorn före alla rengörings- och underhållsarbeten.
- Låt motorn svalna.
- Dra ur nätstickkontakten.

- Töm produkten helt.
- Rengör produkten och kontrollera om det finns skador.

12.1 Förvaring

Förvara produkten och dess tillbehör på en mörk, torr och frostfri plats som dessutom är oåtkomlig för barn.

Den optimala förvaringstemperaturen är mellan 5 °C och 30 °C.

Förvara produkten i originalförpackningen.

Täck över produkten för att skydda den mot damm eller fukt. Förvara bruksanvisningen vid produkten.

12.2 Transport

- När maskinen ska transporteras måste den separeras från elnätet och sedan flyttas du den till den avsedda platsen.
- Produkten får endast lyftas eller transporteras i bärhandtaget.

3. Lyft produkten för att transportera den över trappor eller hinder.

4. För att förhindra materiella skador och personskador ska produkten säkras mot att välta och glida om den transporteras i fordon.

13 Felsökning

Följande tabell innehåller felsymptom och beskriver hur de kan avhjälpas om din produkt någon gång inte skulle arbeta som den ska. Om du inte kan lokalisera och avhjälpa problemet på detta sätt så kontaktar du din serviceverkstad.

Störning	Möjliga orsaker	Åtgärd
Produkten fungerar inte.	Produkten är fränkopplad. Till-/Från-brytaren fränkopplad.	Koppla till produkten via Till-/Från-brytaren.
	Skadad nätanslutningskabel.	Koppla från produkten och skilj den från nätet. Kontrollera nätanslutningskabeln avseende skador. Låt eventuellt auktoriserad yrkespersonal byta nätanslutningskabeln.
	Till-/Från-brytaren är defekt.	Kontakta vår kundtjänst.
	Motorn är defekt.	
	Felaktigt spänningsförsörjning.	Kontrollera att den elektriska installationen överensstämmer med uppgifterna på typskylten.
Produkten arbetar med avbrott.	Intern glappkontakt.	Kontakta vår kundtjänst.
	Till-/Från-brytaren är defekt.	
	Behållaren är inte stängd.	Stäng behållaren.
	Behållaren är full.	Töm behållaren.
	Luftvägen är blockerad.	Kontrollera följande delar avseende igensättning och ta bort igensättningarna: <ul style="list-style-type: none"> • Behållare • Sugslang • Sugrör
	Skumplastfiltret är igensatt.	Rengör skumplastfiltret.
Sugkapaciteten är reducerad även efter rengöring av skumplastfiltret.	Skumplastfiltret är skadat.	Byt ut skumplastfiltret.
Produkten är överhettad.	Skumplastfiltret är igensatt.	Rengör skumplastfiltret.
	Filterpåsen av papper är full.	Byt ut filterpåsen av papper.
Det kommer ut damm från produkten.	Behållarlocket har inte monterats korrekt.	Sätt dit behållarlocket korrekt.
Insugnet material blåses ut igen på behållarlocket.	Skumplastfiltret är skadat.	Byt ut skumplastfiltret.
	Filter saknas.	Sätt i ett filter.

14 Avfallshantering och återvinning

Anvisningar beträffande förpackningen



Förpackningsmaterialen kan återvinnas. Avfallshandla förpackningar miljövänligt.

Anvisningar om avfallshantering av elektriska och elektroniska apparater



Uttjänta elektriska och elektroniska apparater ska inte kastas i hushållsoporna utan lämnas till separat insamling respektive avfallshandtering!

- Uttjänta batterier, som inte är fast monterade i den uttjänta apparaten, måste tas ut utan skador före överlämningen! Batteriers avfallshantering regleras i batterilagstiftningen.

- Innehavare respektive användare av elektriska och elektroniska apparater är enligt lagstiftning förpliktade till återlämning efter apparaternas användning.
- Slut användaren ansvarar själv för raderingen av de egna personuppgifterna på den uttjänta apparat som ska avfallshandteras!
- Symbolen med den överkryssade soptunnan betyder att uttjänta elektriska och elektroniska apparater inte får kastas i hushållsoporna.
- Uttjänta elektriska och elektroniska apparater kan lämnas avgiftsfritt på följande ställen:
 - Offentliga avfallshandterings- respektive samlingsställen (t.ex. kommunala återvinningsenheter)
 - Inköpsställen för elektriska apparater (stationära och online), om handlare är skyldiga att ta emot eller frivilligt erbjuder detta.

- Man kan kostnadsfritt lämna upp till tre uttjänta elektriska apparater per apparattyp, med en kantlängd på maximalt 25 centimeter, hos tillverkaren utan att först köpa en ny apparat av denne, eller lämna dem till ett annat auktoriserat samlingsställe på närmare håll.
- Kontakta respektive kundservice för information om tillverkarnas och distributörernas övriga, kompletterande villkor för återlämning.
- Om tillverkaren levererar en ny elektrisk apparat till ett privat hushåll kan denne ordna med avgiftsfri hämtning av den uttjänta elektriska apparaten, efter förfrågan från slutanvändaren. Kontakta tillverkarens kundservice angående detta.
- Dessa uppgifter gäller endast för apparater som installeras och säljs i länderna i den Europeiska unionen och som omfattas av det europeiska direktivet 2012/19/EU. I länder utanför Europeiska unionen kan avvikande bestämmelser gälla för avfallshantering av uttjänta elektriska och elektroniska apparater.

15 EU-försäkringen om överensstämmelse

Översättning från försäkringen om överensstämmelse i original

Tillverkare:

Scheppach GmbH
Günzburger Straße 69
DE-89335 Ichenhausen

Vi förklarar under eget ansvar att produkten som beskrivs här överensstämmer med gällande riktlinjer och standarder.

Märke:

SCHEPPACH

Art.-beteckning:

ELDRIVEN VÅT-/TORRSUG – VC16

Art.nr

5907744901

EU-direktiv:

2014/30/EU, 2014/35/EU, 2011/65/EU*

* Föremålet för försäkringen ovan överensstämmer med bestämmelserna i Europaparlamentets och rådets direktiv 2011/65/EU av den 8 juni 2011 om begränsning av användningen av vissa farliga ämnen i elektriska och elektroniska produkter.

Tillämpade standarder:

EN 60335-1:2012+A11:2014+A13:2017+A1:2019+A14:2019+A2:2019+A15:2021+A16:2023;
EN IEC 60335-2-2:2023+A11:2023;
EN 62233:2008; EN 61000-3-3:2013+A1:2019+A2:2021;
EN IEC 61000-3-2:2019+A1:2021;
EN IEC 55014-1:2021;
EN IEC 55014-2:2021;

Ansvarig för dokumentationen:

Dawid Hudzik
Günzburger Str. 69
D-89335 Ichenhausen
Ichenhausen, 02.12.2025

Simon Schünk
Division Manager Product Center





Andreas Pecher
Head of Project Management

Sisällysluettelo

1	Johdanto	152
2	Tuotteen kuvaus (kuvat 1-10)	152
3	Toimituksen sisältö (kuva 2).....	152
4	Määräystenmukainen käyttö	152
5	Turvallisuusohjeet	153
6	Tekniset tiedot.....	154
7	Purkaminen pakkauksesta	154
8	Asennus	154
9	Käyttö	155
10	Työohjeita.....	156
11	Puhdistus ja huolto.....	157
12	Varastointi ja kuljetus	157
13	Ohjeet häiriöiden poistoon	158
14	Hävittäminen ja kierrätys.....	158
15	EU-vaatimustenmukaisuusvakuutus	159
16	Räjätyskuva.....	219

Tuotteessa olevien symbolien selitys

Tässä käyttöoppaassa olevien symbolien tarkoituksena on kiinnittää huomioksi mahdollisiin riskeihin. Turvallisuusmerkit ja selitykset on ymmärrettävä tarkalleen oikein. Varoitukset itsessään eivät poista riskejä eivätkä korvaa onnettomuukseen ehkäisyyn tarvittavia toimenpiteitä.

	Lue ja huomioi käyttöohje ja turvallisuusohjeet ennen käyttöönottoa!
	Tuote vastaa voimassa olevia eurooppalaisia direktiivejä.
	Tuote on sovellettavien Serbian ohjeiden mukainen.

1 Johdanto

Valmistaja:

Schepbach GmbH
Günzburger Straße 69
D-89335 Ichenhausen

Arvoisa asiakas

Toivomme sinun viihtyvän uuden tuotteesi parissa.

Huomautus:

Tämän tuotteen valmistaja ei tuotevastuulain mukaan vastaa vahingoista, joita aiheutuu tälle tuotteelle tai tämän tuotteen käytön seurauksena, jos vahingotapaus liittyy johonkin seuraavista:

- Epäasianmukainen käsittely
- Käyttöohjeen laiminlyönti
- Ulkopuolisten, valtuuttamattomien henkilöiden toimesta tehdyt korjaukset
- Muiden kuin alkuperäisten varaosien asennus ja vaihtaminen
- Määräystenvastainen käyttö

- Sähkölaitteiden rikkoutumiset laiminlyötyessä kansallisia sähköä koskevia määräyksiä ja asetuksia.

Huomaa:

Käyttöohje on tämän tuotteen osa.

Se sisältää tärkeitä ohjeita turvalliseen, asianmukaiseen ja taloudelliseen työskentelyyn tuotteella ja tietoja siitä, miten vältetään vaaroja, säästetään korjauskustannuksissa, ehkäistään seisokkeja ja parannetaan laitteen luotettavuutta ja pidennetään sen käyttöikää. Tässä käyttöohjeessa olevien turvallisuusohjeiden lisäksi on ehdottomasti huomioitava kansalliset tuotteen käyttöä koskevat määräykset.

Perehdy ennen tuotteen käyttöä kaikkiin käyttö- ja turvallisuusohjeisiin. Käytä tuotetta vain käyttöohjeessa kuvatulla tavalla ja vain määriteltyille käyttöalueille. Säilytä käyttöohjetta hyvin ja luovuta kaikki asiakirjat tuotteen mukana seuraavalle käyttäjälle.

2 Tuotteen kuvaus (kuvat 1-10)

1. kantokahva
2. Säiliö
- 2a. Lukitukset
- 2b. Asennusaukot
3. Rullat
4. Imulitiantä
- 4a. Liitososa
5. Säiliön kansi
- 5a. Pidike
6. Virtakytkin
7. Puhallusliitiantä
8. Suodatinkori
- 8a. Turvaimuriventiili
9. imuletku
- 9a. Letkunliitin
10. Kahva
11. imuputki
12. lattiasuulake
13. Kapea suulake
14. paperisuodatinpussi
- 14a. Tiivisterengas
15. Vaahtomuovisuodatin

3 Toimituksen sisältö (kuva 2)

Kohta	Luku- määrä	Nimike
3.	4 x	Rullat
9.	1 x	imuletku
11.	3 x	imuputki
12.	1 x	lattiasuulake
13.	1 x	Kapea suulake
14.	1 x	paperisuodatinpussi
15.	1 x	Vaahtomuovisuodatin
	1 x	Sähkökäyttöinen märkä-/kuivaimuri
	1 x	Käyttöohje

4 Määräystenmukainen käyttö

Märkä-/kuivaimuri sopii märkä- ja kuivaimurointiin asianmukaista suodatinta käyttäen. Tuote ei sovellu palavien, räjähtävien tai terveydelle vaarallisten aineiden imurointiin.

Tuotetta saa käyttää vain sen käyttötarkoituksen mukaisesti. Kaikki muunlainen käyttö katsotaan määräystenvastaiseksi käytöksi. Kaikista näin syntyneistä vahingoista ja tapaturmista vastaa käyttäjä, ei valmistaja.

Määräystenmukaiseen käyttöön kuuluu myös turvallisuusohjeiden ja asennusohjeen sekä käyttöohjeessa olevien ohjeiden huomioiminen.

Tuotetta käyttävien ja huoltavien henkilöiden on perehdyttävä tuotteen ohjeisiin ja heillä on oltava tiedot mahdollisista vaaroista.

Jos tuotteeseen tehdään muutoksia, valmistaja ei ota mitään vastuuta siitä aiheutuvista vahingoista.

Tuotetta saa käyttää vain valmistajan alkuperäisillä osilla ja alkuperäisillä lisävarusteilla.

Valmistajan määrittämiä turvallisuus-, työ- ja huoltomääräyksiä ja teknisissä tiedoissa annettuja mittoja on noudatettava.

Huomaa, että tuotteitamme ei ole tarkoitettu kaupalliseen käyttöön, ammatin harjoittamiseen tai teolliseen käyttöön. Takuu ei ole voimassa, jos tuotetta käytetään kaupalliseen tarkoitukseen, käsityöammatin harjoittamiseen tai teollisuudessa tai jossain muussa näitä vastaavassa toiminnassa.

Käyttöohjeessa olevien merkkisanojen selitykset

VAARA

Merkkisana, joka merkitsee välittömästi uhkaavaa vaaratilannetta, joka johtaa kuolemaan tai vakavaan loukkaantumiseen, jos sitä ei vältetä.

VAROITUS

Merkkisana, joka merkitsee mahdollista vaaratilannetta, joka voi johtaa kuolemaan tai vakavaan loukkaantumiseen, jos sitä ei vältetä.

VARO

Merkkisana, joka merkitsee mahdollista vaaratilannetta, joka voi johtaa lievään tai kohtalaiseen loukkaantumiseen, jos sitä ei vältetä.

HUOMIO

Merkkisana, joka merkitsee mahdollista vaaratilannetta, joka voi johtaa tuotteen tai omaisuuden vahingoittumiseen, jos sitä ei vältetä.

5 Turvallisuusohjeet

Sähkötyökalujen yleiset turvallisuusohjeet

VAROITUS

Lue kaikki turvallisuusohjeet, ohjeet, kuvaukset ja tekniset tiedot, jotka ovat tämän sähkötyökalun ohessa.

Laiminlyönnit seuraavien ohjeiden noudattamisessa voivat aiheuttaa sähköiskun, tulipalon ja/tai vakavia vammoja.

Säilytä kaikki turvallisuusohjeet ja muut ohjeet myöhempiä tarvetta varten.

Turvallisuusohjeissa käytetty termi "sähkötyökalu" tarkoittaa verkkovirralla toimivia sähkötyökaluja (joissa on virtajohto) tai akkukäyttöisiä sähkötyökaluja (ilman virtajohtoa).

5.1 Yleiset turvallisuusohjeet

- Lapset ja henkilöt, joiden fyysinen, sensorinen tai henkinen toimintakyky on alentunut tai joilla on puutteelliset tiedot ja puutteellinen kokemus sekä henkilöt, jotka eivät ole perehtyneet koneen käyttöohjeisiin, eivät saa käyttää konetta. Lisäksi käyttöä voivat rajoittaa paikalliset ikärajat.
- Lapset eivät saa leikkiä tuotteen kanssa.
- Lapset eivät saa tehdä laitteen puhdistusta tai käyttäjän vastuulla olevaa huoltoa.

HUOMIO

Sähkölaitteiden käytössä on sähköiskulta ja loukkaantumis- ja palovaaralta suojautumisen vuoksi otettava huomioon seuraavat turvatoimenpiteet:

5.2 Näin vältät onnettomuudet ja loukkaantumiset

- Älä koskaan jätä käyttövalmiudessa olevaa tuotetta valvomatta työpaikalle.
- Tuotteella ei saa imuroida ihmisiä ja eläimiä.
- Älä missään tapauksessa suuntaa tuotetta ja suulakkeita käytön aikana kohti itseäsi tai muita ihmisiä, etenkin kohti silmiä ja korvia. Loukkaantumisvaara.
- Älä imuroi kuumia, hehkuvia, palavia, räjähtäviä tai terveydelle vaarallisia aineita. Näihin kuuluvat muun muassa kuuma tuhka, bensiini, liuotinaineet, hapot ja lipeät.
- On olemassa tulipalo- ja vammautumisvaara.
- Tarkasta tuote ja lisävarusteet säännöllisesti vaurioiden varalta. Älä käytä vahingoittunutta tuotetta tai vahingoittuneita lisävarusteita.

5.3 Näin vältetään sähköiskusta aiheutuvat onnettomuudet ja vammat

- Kytke tuote pois päältä, kun:
 - tuotetta ei käytetä tai kun sitä kuljetetaan tai kun se jätetään valvomatta.
 - tuotetta tarkastetaan, sitä puhdistetaan tai siitä poistetaan tukoksia.
 - tehdään puhdistus- tai huoltotöitä tai vaihdetaan lisävarusteita.
 - on osuttu vieraaseen esineeseen tai kun esiintyy epänormaalia värinää.
- Älä upota tuotetta veteen äläkä käytä sitä kosteassa ympäristössä.
- Älä missään tapauksessa upota tuotetta veteen tai muihin nesteisiin.
- Älä tartu tuotteeseen kosteilla tai märillä käsillä!

5.4 Näin vältetään tuotteen vahingoittuminen ja siitä mahdollisesti seuraavat henkilövahingot

- Varmista, että tuote on koottu oikein ja suodattimet ovat oikeissa paikoissa.
- Älä työskentele ilman suodatinta. Tuote voi vaurioitua.
- Käytä vain huoltopalvelumme toimittamia ja suosittelemia varaosia ja lisävarusteita (katso "Varaosat/lisävarusteet"). Muiden valmistajien osien käyttö johtaa välittömästi takuun raukeamiseen.
- Teetä korjaukset vain meidän valtuuttamissamme asiakaspalvelupisteissä.
- Huomioi tuotteen puhdistus- ja huolto-ohjeet.
- Säilytä tuotetta kuivassa paikassa ja poissa lasten ulottuvilta.

Jäännösriskit

Tuote on rakennettu valmistusajankohdan parhaan käytettävissä olleen teknisen tiedon ja voimassa olevien turvateknisten määräysten mukaisesti. Siitä huolimatta töissä voi esiintyä yksittäisiä jäännösriskejä.

- Sähkövirran aiheuttama vaara terveydelle, jos käytetään epäasianmukaisia virtajohtoja.
- Lisäksi kaikista asianmukaisista toimenpiteistä huolimatta voi jäljelle jäädä piileviä jäännösriskejä.
- Jäännösriskit voidaan minimoida noudattamalla käyttöohjeen lisäksi kohdissa "Turvallisuusohjeet" ja "Määräystenmukainen käyttö" olevia ohjeita.
- Vältä tuotteen tahatonta käyttöönottoa.
- Pidä kädet loitolla työalueelta, kun tuote on käytössä.
- Noudata käyttöohjeessa ilmoitettuja huolto- ja turvallisuusohjeita.

VAROITUS

Tämä sähkötyökalu muodostaa käytön aikana sähkömagneettisen kentän. Tämä kenttä voi joissain olosuhteissa haitata aktiivisten tai passiivisten ihonalaisen lääkinnällisten laitteiden toimintaa. Vakavien tai hengenvaarallisten vammojen vaaran vähentämiseksi suosittelemme, että ihonalaisia lääkinnällisiä laitteita käyttävät henkilöt neuvottelevat lääkärinsä kanssa ennen kuin alkavat käyttää sähkötyökalua.

6 Tekniset tiedot

Mitoitusjännite	220-240 V~/50/60 Hz
Nimellisteho	1200 W
Suojausluokka	II
Koteloitiluokka	IPX4
Pitkä verkkoliitäntäjohto	3 m
Säiliön tilavuus	n. 16 l
Imupaine	20 kPa
Suurin imuteho	30 l/s
Letkun pituus	noim 1,8 m

Paino

n. 4 kg

Oikeus teknisiin muutoksiin pidätetään!

7 Purkaminen pakkauksesta

VAROITUS

Tuote ja pakkausmateriaalit eivät ole lasten leikkikaluja!

Lapset eivät saa leikkiä muovipussien, kalvojen tai pienosien kanssa! Vaarana osien joutuminen nie-luun ja tukehtuminen!

- Avaa pakkaus ja ota tuote varovasti ulos.
- Poista pakkausmateriaali sekä pakkaus- ja kuljetusvarmistukset (jos sellaiset on).
- Tarkasta, onko toimituksen sisältö täydellinen.
- Tarkasta, onko tuotteessa tai lisäosissa kuljetusvaurioita. Ilmoita mahdollisista vaurioista heti tuotteen toimittaneelle kuljetusyritykselle. Myöhemmin tehtyjä reklamaatioita ei hyväksytä.
- Säilytä pakkausta mahdollisuuksien mukaan takuun päättymiseen asti.
- Perehdy tuotteeseen käyttöohjeen avulla ennen sen käyttöä.
- Käytä lisävarusteina ja kulutus- ja varaosina vain alkuperäisiä osia. Voit ostaa varaosia alueellasi toimivalta alan jälleenmyyjältä.
- Ilmoita tilauksissa tuotteen tuotenumero ja valmistusvuosi.

8 Asennus

VAROITUS

Loukkaantumisaara!

Liitä virtapistoke pistorasiaan vasta sitten, kun tuote on valmisteltu käyttöä varten.

- Aseta tuote tasaiselle, suoralle pinnalle.

8.1 Säiliön kannen (5) kiinnittäminen ja irrottaminen (kuva 3)

Säiliön kannen irrottaminen:

1. Avaa lukitukset (2a).
2. Nosta säiliön kansi (5) pois säiliöstä (2).

Säiliön kannen kiinnittäminen:

1. Aseta säiliön kansi (5) säiliön (2) päälle.
2. Kiinnitä säiliön (5) kansi lukituksilla (2a). Varmista, että lukitukset (2a) ovat säiliön kannessa (5) olevissa koloissa.

8.2 Rullien (3) asennus (kuva 4)

1. Poista säiliön kansi (5) pois kohdassa 8.1 kuvatulla tavalla.
2. Aseta säiliö (2) ylösalaisin tukevalle alustalle.
3. Aseta rullat (3) säiliössä (2) niitä varten oleviin asennusaukkoihin (2b).
4. Paina rullat (3) kevyesti asennusaukkoihin (2b).
5. Käännä säiliö (2) ympäri ja aseta se rullien (3) päälle.

8.3 Suodatin ja suodatinpussi (kuva 1)

Tuotteen toimitus sisältää seuraavan suodattimen ja suodatinpussin:

Paperisuodatinpussi (14)

- Kuivaimurointi

Vaahtomuovisuodatin (15)

- Märkäimui

Huomautus:

1. Suodattimen ja suodatinpussin asentamiseksi/irrottamiseksi on säiliön kansi (5) otettava pois kohdassa 8.1 kuvatulla tavalla.
2. Aseta säiliön kansi (5) alas aina yläpuoli alaspäin.
3. Kun haluttu suodatin tai suodatinpussi on asennettu/irrotettu, aseta säiliön kansi (5) uudelleen säiliön (2) päälle.

8.3.1 Paperisuodatinpussin (14) asennus/irrottaminen (kuva 5)

Irrottaminen:

1. Ota paperisuodatinpussi (14) irti tuesta (4a), joka on imuliitännässä (4).

Asentaminen:

1. Aseta paperisuodatinpussi (14) säiliön (2) sisällä imuliitännässä (4) olevan tuen (4a) päälle.
2. Tarkasta, että paperisuodatinpussi (14) on asennettu oikein ja että tiivisterengas (14a) ympäröi imuliitännässä (4) olevan tuen (4a) täydellisesti.

8.3.2 Vaahtomuovisuodattimen (15) asennus/irrottaminen (kuva 6)

Irrottaminen:

1. Vedä vaahtomuovisuodatin (15) pois suodatinkorista (8).

Asentaminen:

1. Vedä vaahtomuovisuodatin (15) suodatinkorin (8) yli.
2. Tarkasta, että vaahtomuovisuodatin (15) on asennettu oikein ja se ympäröi suodatinkorin (8) täydellisesti.

8.4 Imuletkun (9) liittäminen

8.4.1 Imutoiminto (kuva 7)

1. Työnnä letkun liitin (9a) kokonaan imuliitäntään (4).
2. Kierrä letkun liitintä (9a) myötäpäivään, kunnes se on lukittunut täydellisesti.
3. Tarkasta letkun liitintä (9a) kevyesti vetämällä, että imuletku (9) on asennettu oikein.

8.4.2 Puhallustoiminto (kuva 8)

1. Työnnä letkun liitin (9a) kokonaan puhallusliitäntään (7).
2. Kierrä letkun liitintä (9a) myötäpäivään, kunnes se on lukittunut täydellisesti.
3. Tarkasta letkun liitintä (9a) kevyesti vetämällä, että imuletku (9) on asennettu oikein.

8.5 Imuletkun (9) irrottaminen (kuvat 6, 7)

Imuletkun (9) irrottaminen imuliitännästä (4) tai puhallusliitännästä (7):

1. Kierrä letkun liitintä (9a) vastapäivään.
2. Vedä letkun liitin (9a) ulos imuliitännästä (4) tai puhallusliitännästä (7).

8.6 Suulakkeiden (12/13), imuletkun (9) ja imuputkien (11) säilyttäminen (kuva 3)

1. Suulakkeita (13/14), imuletkua (9) ja imuputkia (11) voidaan säilyttää säiliön kannessa (5) olevissa pidikkeissä (5a).
2. Johtoa voidaan pitää puhallusliitännässä (7) olevassa pidikkeessä.

8.7 Imuputkien (11) asettaminen (kuva 9)

1. Aseta imuputki (11) kahvaan (10).
Yhdistä imuputkia (11) halutun pituuden mukaan.

8.8 Erialaisten suulakkeiden (12/13) käyttäminen (kuva 8)

Lattiasuulake (12):

- Kiinteiden aineiden ja nesteiden imeminen keskisuurilla - suurilla pinnoilla, matoilla tai jalkamatoilla.
- Lattiasuulake (12) voidaan liittää suoraan kahvaan (10) tai imuputkeen (11) ja käyttää.
- Tarvittaessa sitä voidaan käyttää myös ilman pidennyksiä.

Kapea suulake (13):

- Kiinteiden aineiden ja nesteiden imeminen raosta, nurkista, lämmittimistä ja vaikeasti käsiteltävistä paikoista.
- Kapea suulake (13) voidaan liittää suoraan kahvaan (10) tai imuputkeen (11) ja käyttää.

8.8.1 Suulakkeen laittaminen paikalleen (kuva 8)

1. Liitä haluttu suulake (12/13) kahvaan (10) tai imuputkeen (11).
2. Poista suulake (12/13) vetämällä se eteenpäin irti kahvasta (10) tai imuputkesta (11).

9 Käyttö

Käyttöosien toiminnot voi tarkistaa seuraavista kuvauksista.

HUOMIO

Tuote on ehdottomasti asennettava täydellisesti ennen käyttöönottoa!

VAROITUS

Loukkaantumisvaara!

Liitä virtapistoke pistorasiaan vasta sitten, kun tuote on valmisteltu käyttöä varten.

9.1 Tuotteen kytkeminen päälle / pois päältä (kuva 10)

HUOMIO

Älä käytä ilman suodatinta!

Kytkeminen päälle

1. Liitä virtapistoke asianmukaisesti suojattuun verkkovirran pistorasiaan.
2. Kytke tuote päälle asettamalla virtakytkin (6) asentoon "1".

Kytkeminen pois päältä

1. Kytke tuote pois päältä asettamalla virtakytkin (6) asentoon "0".

10 Työohjeita

10.1 Imutoiminto

VAROITUS

Hehkuvan tuhkan ja palavien, terveydelle vaarallisten aineiden imurointi on kielletty. Loukkaantumisaava!

HUOMIO

Hieno pöly, kuten esimerkiksi sementti, noki ja kipsi, on liian hienoa imuroitavaksi. Vaarana on, että sitä pääsee moottoriin, jolloin moottori vahingoittuu.

HUOMIO

Älä käytä ilman suodatinta!

- Aseta tuote tasaiselle, suoralle pinnalle.
- Älä imuroi kuumia, hehkuvia, palavia, räjähtäviä tai terveydelle vaarallisia aineita. Näihin kuuluvat muun muassa kuuma tuhka, beesniini, liuotinaineet, hapot ja lipeät. On olemassa tulipalo- ja vammautumisaava.
- Jos havaitset lämpenemistä, kytke tuote pois päältä ja vedä virtapistoke irti pistorasiasta. Anna tuotteen jäähtyä ulkona valvottuna.
- Työtaukojen ajaksi imuputki voidaan kiinnittää säiliön kannessa olevaan pidikkeeseen.
- Täyrtä säiliö enintään puolilleen, jotta turvaimuriventtiili (8a) pysyy aina vapaana.

1. Aseta letkun liitin (9a) imuliitäntään (4) (katso 8.4.1).
2. Kytke tuote päälle (katso 9.1)

10.1.1 Kuivaimurointi (kuvat 1, 2, 9)

Huomautus:

Älä kuivaimurointitoimintoa märille tai kosteille tuotteille!

1. Aseta paperisuodatinpussi (14) säiliöön (2) (katso 8.3.1).
2. Aseta vaahtomuovisuodatin (15) paikalleen (katso 8.3.2).
3. Liitä letkun liitin (9a) imuliitäntään (4) (katso 8.4).

4. Aseta imuputket (11) kahvaan (10) (katso 8.7).

Lattian imurointi:

Liitä imuputket (11) ja jokin suulakkeista (12/13). **Imurointi pöydän korkeudella tai ahtaissa tiloissa: Älä liitä imuputkia (11) ja/tai suulakkeita (12/13).**

5. Pitele imuletkua (9) kahvasta (10).
6. Kytke tuote päälle (katso 9.1).
7. Imuroi puhdistettava alue.
8. Kytke tuote pois päältä (katso 9.1).

10.1.2 Märkäimurointi (kuva 6)

Huomautus:

Suodatinkoriin integroitu uimuri varmistaa, että imukanava suljetaan automaattisesti, kun säiliön suurin täyttömäärä saavutetaan. Tässä tapauksessa tuote on kytkettävä pois päältä ja säiliö on tyhjennettävä ennen kuin käyttöä voidaan jatkaa.

- Tyhjennä säiliö (2) ennen märkäimurointia (katso 11.1.1).
 - Säiliö (2) ei sovi nesteiden säilyttämiseen. Tyhjennä säiliö (2) märkäimuroinnin jälkeen (katso 11.1.1).
1. Poista paperisuodatinpussi (14) säiliöstä (2) (katso 8.3.1).
 2. Aseta vaahtomuovisuodatin (15) paikalleen (katso 8.3.2).
 3. Liitä letkun liitin (9a) imuliitäntään (4) (katso 8.4.1).
 4. Aseta imuputket (11) kahvaan (10) (katso 8.7).
Lattian imurointi:
Liitä imuputket (11) ja jokin suulakkeista (12/13). **Imurointi pöydän korkeudella tai ahtaissa tiloissa: Älä liitä imuputkia (11) ja/tai suulakkeita (12/13).**
 5. Pitele imuletkua (9) kahvasta (10).
 6. Kytke tuote päälle (katso 9.1).
 7. Imuroi puhdistettava alue.
 8. Kytke tuote pois päältä (katso 9.1).
 9. Puhdista tuote (katso 11.1).

10.2 puhallustoiminto

VAROITUS

Loukkaantumisaava!

Ilmavirran suuntaaminen kohti ihmisiä, eläimiä tai esineitä voi aiheuttaa vammoja ja vahinkoja.

- Suuntaa ilmavirta pois päin itsestäsi.
- Älä koskaan suuntaa ilmavirtaa kohti muita ihmisiä, eläimiä tai esineitä.
- Älä puhalla kovia esineitä, kuten kiviä tai oksia.

1. Aseta paperisuodatinpussi (14) säiliöön (2) (katso 8.3.1).
2. Aseta vaahtomuovisuodatin (15) paikalleen (katso 8.3.2).
3. Aseta letkun liitin (9a) puhallusliitäntään (7) (katso 8.4.2).
Liitä tarvittaessa suulake (12/13) (katso 8.8.1).
4. Pitele imuletkua (9) kahvasta (10).
5. Kytke tuote päälle (katso 9.1).

6. Puhalla käsiteltävää pintaa tai esinettä.
7. Kytke tuote pois päältä (katso 9.1).
8. Liitä imuletku (9) imuliitäntään (4) (katso 8.4.1).

11 Puhdistus ja huolto

VAROITUS

Teetä ammattikorjaamossa sellaiset kunnossapitotyöt ja huoltotyöt, joita ei ole kuvattu tässä käyttöohjeessa. Käytä vain alkuperäisiä varaosia.

VAROITUS

Epäasianmukaisesti tehdyistä huolto- tai puhdistustöistä voi seurata vammoja!

VAROITUS

Tuote voi käynnistyä odottamattomasti puhdistus-, korjaus- ja huoltotöiden aikana, mikä voi johtaa vammautumiseen ja palovammoihin.

- Kytke tuote pois päältä.
- Vedä virtapistoke irti pistorasiasta.
- Anna tuotteen jäähtyä.

11.1 Puhdistus

1. Älä missään tapauksessa upota tuotetta veteen tai muihin nesteisiin.
2. Älä koskaan ruiskuta tuotetta vedellä.
3. Pidä suojalaitteet, ilmaraat ja moottorin kotelo niin pölyttömänä ja puhtaana kuin vain mahdollista. Pyyhi tuote puhtaalla liinalla tai puhalla se puhtaaksi paineilmalla alhaisella paineella. Suosittelemme, että tuote puhdistetaan heti jokaisen käyttökerran jälkeen.
4. Tuuletusaukkojen on oltava aina vapaina.
5. Älä käytä puhdistus- tai liuotainaineita; ne voivat vahingoittaa tuotteen muoviosia. Pidä huoli siitä, ettei tuotteen sisäosiin pääse vettä.

* = eivät välttämättä sisälly toimitukseen!

11.1.1 Säiliön (2) tyhjentäminen (kuva 3)

VAROITUS

Tyhjennä ja puhdista tuote ennen käyttöä ja käytön jälkeen välttääksesi sellaisten materiaalien kertymistä, jotka voivat tuotteeeseen jäädessään muodostaa tulipaloriskin.

1. Poista säiliön kansi (5) säiliöstä (2) kohdassa 8.1 kuvatulla tavalla.
2. Tyhjennä säiliö (2).

11.1.2 Vaahtomuovisuodattimen (15) puhdistaminen (kuva 6)

Puhdista vaahtomuovisuodatin (15), kun imuteho laskee.

Huomautus:

Ennen kuin suodatin asennetaan takaisin paikalleen, on varmistettava, että se on kuiva.

1. Poista kaikki suulakkeet (12/13), imuputket (11) ja imuletku (9) pidikkeestä (5a).
2. Poista säiliön kansi (5) kohdassa 8.1 kuvatulla tavalla.
3. Käännä säiliön kansi (5) ympäri.
4. Vedä vaahtomuovisuodatin (15) pois suodatinkorista (8).
5. Poista pöly vaahtomuovisuodattimesta (15) ravistelemalla sitä tai pesemällä sen.
6. Anna vaahtomuovisuodattimen (15) kuivua ilmassa ennen kuin se asetetaan takaisin paikalleen ja ennen kuin sitä käytetään uudelleen.
7. Aseta vaahtomuovisuodatin (15) takaisin suodatinkoriin (8).
8. Sulje säiliö (2) säiliön kannella (5).

11.2 Huolto

1. Tarkasta tuote aina ennen käyttöä ilmeisten putteiden, kuten löystyneiden, kuluneiden tai vahingoittuneiden osien varalta.
2. Tarkasta suojukset ja suojalaitteet vaurioiden ja oikean kiinnityksen osalta. Vaihda ne tarvittaessa.

11.2.1 Vaahtomuovisuodattimen (15) ja paperisuodatinpussin (14) vaihtaminen (kuvat 5, 6)

1. Poista kaikki suulakkeet (12/13) ja imuputket (11) pidikkeestä (5a).
2. Poista säiliön kansi (5) kohdassa 8.1 kuvatulla tavalla.
3. Käännä säiliön kansi (5) ympäri.
4. Vedä vaahtomuovisuodatin (15) pois suodatinkorista (8) tai poista paperisuodatinpussi (14) liitososasta (4a).
5. Aseta uusi vaahtomuovisuodatin (15) suodatinkoriin (8) kohdassa 8.3.2 kuvatulla tavalla.
6. Vaihda paperisuodatinpussi (14) kohdassa 8.3.1 kuvatulla tavalla.
7. Sulje säiliö (2) uudelleen säiliön kannella (5).

12 Varastointi ja kuljetus

VAROITUS

Loukkaantumisvaara ja palovammojen vaara!

Tuote voi käynnistyä odottamattomasti, mikä voi johtaa loukkaantumiseen.

- Sammuuta moottori aina ennen puhdistus- ja huoltotöiden suorittamista.
- Anna moottorin jäähtyä.
- Vedä virtapistoke irti pistorasiasta.

- Tyhjennä tuote täydellisesti.
- Puhdista ja tarkista tuote vaurioiden varalta.

12.1 Varastointi

Varastoi tuotetta ja sen lisävarusteita pimeässä, kuivassa ja jäätymiseltä suojatussa paikassa niin, että se on lasten ulottumattomissa.

Optimaalinen varastointilämpötila on 5–30°C.

Säilytä tuotetta alkuperäisessä pakkauksessaan. Peitä tuote suojatakseen sitä pölyltä tai kosteudelta. Säilytä käyttöohje tuotteen läheisyydessä.

12.2 Kuljetus

1. Tuotteen kuljettamiseksi se on irrotettava sähköverkosta ja asetettava toiseen sitä varten tarkoitettuun paikkaan.

2. Tuotetta saa nostaa tai kuljettaa vain kantokahvasta.
3. Kun kuljetat tuotetta, kanno se portaiden tai esteiden yli.
4. Vaurioiden ja loukkaantumisten estämiseksi on tuote autossa kuljettaessa kiinnitettävä tai tuettava niin, ettei se voi kaatua tai luisua paikaltaan.

13 Ohjeet häiriöiden poistoon

Seuraavassa taulukossa on esitetty mahdolliset häiriöt ja kuvattu, kuinka toimia, jos tuotteesi ei joskus toimi oikein. Jos et pysty paikallistamaan ja poistamaan ongelmaa, ota yhteyttä huoltoliikkeeseen.

Häiriö	Mahdolliset syyt	Korjauskeinot
Tuote ei käy.	Tuote on kytketty pois. Virtakytkin kytketty pois päältä.	Kytke tuote päälle virtakytkimellä.
	Viallinen verkkoliitäntäjohto.	Kytke tuote pois päältä ja irrota se verkkovirrasta. Tarkasta virtajohto vaurioiden varalta. Korjauta virtajohto tarvittaessa valtuutetulla ammattilaisella.
	Virtakytkin viallinen.	Ota yhteyttä huoltopalveluumme.
	Moottori viallinen.	
	Virheellinen jännitteensyöttö.	Tarkasta sähkölaitteiden yhteensopivuus tyyppikilvessä olevien tietojen kanssa.
Tuote käy katkonaisesti.	Sisäinen huono kosketus.	Ota yhteyttä huoltopalveluumme.
	Virtakytkin viallinen.	
	Säiliötä ei ole suljettu.	Sulje säiliö.
	Säiliö on täynnä.	Tyhjennä säiliö.
	Ilmakanava on tukossa.	Tarkasta seuraavat osat tukosten varalta ja poista tukokset: <ul style="list-style-type: none"> • Säiliö • imuletku • imuputki
	Vaahtomuovisuodatin on tukossa.	Puhdista vaahtomuovisuodatin.
Imuteho on alentunut vielä vaahtomuovisuodattimen puhdistamisen jälkeenkin.	Vaahtomuovisuodatin on vahingoittunut.	Vaihda vaahtomuovisuodatin.
Tuote on ylikuumentunut.	Vaahtomuovisuodatin on tukossa.	Puhdista vaahtomuovisuodatin.
	Paperisuodatinpussi on täynnä.	Vaihda paperisuodatinpussi.
Tuotteesta tulee ulos pölyä.	Säiliön kanta ei ole asennettu oikein.	Aseta säiliön kansi oikein paikalleen.
Imetty materiaali puhalletaan säiliön kannessa takaisin ulos.	Vaahtomuovisuodatin vahingoittunut.	Vaihda vaahtomuovisuodatin.
	Suodatinta ei ole.	Aseta suodatin.

14 Hävittäminen ja kierrätys

Pakkausta koskevat ohjeet



Pakkausmateriaalit voidaan kierrättää. Hävitä pakkaus ympäristönsuojelumääräysten edellyttämällä tavalla.

Sähkö- ja elektroniikkalaitteiden hävittämistä koskevat ohjeet



Sähkö- ja elektroniikkalaitteet eivät kuulu sekajätteisiin, vaan ne on hävitettävä lajiteltuina!

- Käytetyt paristot, jotka eivät ole laitteeseen kiinteästi asennettuina, on irrotettava vahingoittumattomina ennen laitteen hävittämistä! Niiden hävittämistä säädelään vastaavassa paristojen ja akkujen käsittelyä koskevassa laissa.

- Sähkö- ja elektroniikkalaitteiden omistajan tai käyttäjän velvollisuutena on toimittaa laite lain mukaisella tavalla kierrätykseen.
- Loppukäyttäjä on yksin vastuussa henkilökohtaisten tietojensa poistamisesta laitteesta!
- Yliviivattua roskalaatikkoa kuvaava symboli tarkoittaa, että sähkö- ja elektroniikkalaitteita ei saa hävittää seka-jätteen mukana.
- Sähkö- ja elektroniikkalaitteet voidaan toimittaa veloituksetta seuraaviin paikkoihin:
 - Julkiset hävitys- tai keräyspaikat (esim. kunnallinen kierrätyskeskus)
 - Sähkölaitteita myyvät liikkeet (paikalliset tai verkossa toimivat), jos jälleenmyyjä on veloitettu vastaanottamaan käytettyjä laitteita tai tarjoaa tämän palvelun vapaaehtoisesti.
 - Valmistajalle tai lähialueella sijaitsevaan valtuutettuun keräyspaikkaan voidaan uutta laitetta ostamatta palauttaa maksutta enintään kolme samaa laitetyyppiä edustavaa käytettyä sähkölaitetta. joiden reunan pituus on enintään 25 cm.
 - Muut valmistajan ja jälleenmyyjän täydentävät palautusehdot saa kyseisestä asiakaspalvelusta.
- Jos valmistaja toimittaa uuden sähkölaitteen yksityis-talouteen, vanha laite voidaan samalla loppukäyttäjän pyynnöstä noutaa ilman veloitusta. Ota tätä varten yhteyttä valmistajan asiakaspalveluun.
- Tämä koskee vain laitteita, jotka asennetaan ja myydään Euroopan Unionin jäsenmaissa ja joihin sovelletaan EU:n direktiiviä 2012/19/EU. Euroopan unionin ulkopuolisissa maissa käytettyjen sähkö- ja elektroniikkalaitteiden hävittämiseen voidaan soveltaa näistä poikkeavia ehtoja.

15 EU-vaatimustenmukaisuusvakuutus

Alkuperäisen vaatimustenmukaisuusvakuutuksen käännös

Valmistaja:

Scheppach GmbH
Günzburger Straße 69
D-89335 Ichenhausen

Vakuutamme omalla vastuullamme, että tässä kuvattu tuote täyttää voimassa olevien direktiivien ja standardien määräykset.

Merkki: **SCHEPPACH**
Tuotenimike: **SÄHKÖKÄYTTÖINEN MÄRKÄ-/KUIVAIMURI – VC16**
5907744901

Tuotenro

EU-direktiivit:

2014/30/EU, 2014/35/EU, 2011/65/EU*

* Yllä kuvattu vakuutuksen kohde täyttää tiettyjen vaarallisten aineiden käytön rajoittamisesta sähkö- ja elektroniikkalaitteissa 8. kesäkuuta 2011 annetun Euroopan parlamentin ja neuvoston direktiivin 2011/65/EU määräykset.

Sovelletut standardit:

EN 60335-1:2012+A11:2014+A13:2017+A1:2019+A14:2019+A2:2019+A15:2021+A16:2023;
EN IEC 60335-2-2:2023+A11:2023;
EN 62233:2008; EN 61000-3-3:2013+A1:2019+A2:2021;
EN IEC 61000-3-2:2019+A1:2021;
EN IEC 55014-1:2021;
EN IEC 55014-2:2021;

Asiakirja-aineiston kokoamisesta vastaava valtuutettu edustaja:

Dawid Hudzik
Günzburger Str. 69
D-89335 Ichenhausen
Ichenhausen, 02.12.2025

Simon Schünk
Division Manager Product Center

Andreas Pecher
Head of Project Management

Indholdsfortegnelse

1	Indledning.....	160
2	Produktbeskrivelse (fig. 1-10)	160
3	Leveringsomfang (fig. 2)	160
4	Tilsigtet brug.....	160
5	Sikkerhedsforskrifter	161
6	Tekniske data.....	162
7	Udpakning	162
8	Montering	162
9	Betjening	163
10	Arbejdsinstrukser	164
11	Rengøring og vedligeholdelse.....	165
12	Opbevaring og transport	166
13	Afhjælpning af fejl.....	166
14	Bortskaffelse og genanvendelse	167
15	EU-overensstemmelseserklæring	167
16	Ekspllosionstegning	219

Forklaring til symbolerne på produktet

Symbolerne i denne brugsanvisning skal henlede din opmærksomhed på eventuelle risici. Det er vigtigt, at du forstår sikkerhedssymbolerne og forklaringerne i forbindelse med symbolerne. Selve advarslerne afhjælper ikke risici og kan ikke erstatte korrekte foranstaltninger til forebyggelse af ulykker.

	Læs og overhold brugsanvisningen og sikkerhedsforskrifterne før ibrugtagning!
	Produktet opfylder gældende EU-direktiver.
	Produktet opfylder gældende serbiske direktiver.

1 Indledning

Producent:

Scheppach GmbH
Günzburger Straße 69
D-89335 Ichenhausen, Tyskland

Kære kunde

Vi ønsker dig rigtig god fornøjelse og held og lykke med arbejdet med dit nye produkt.

Bemærk:

Iht. gældende lov om produktansvar hæfter producenten af dette produkt ikke for skader, der måtte opstå på eller i forbindelse med dette produkt som følge af:

- Forkert behandling
- Tilsidesættelse af brugsanvisningen
- Reparation foretaget af tredjepart og/eller af uautoriserede fagfolk
- Montering og udskiftning af uoriginale reservedele

- Utilsigtet brug
- Svigt af det elektriske anlæg som følge af tilsidesættelse af de nationale elektriske forskrifter og bestemmelser.

Vær opmærksom på følgende:

Brugsanvisningen er en del af dette produkt.

Den indeholder vigtige oplysninger om, hvordan man bruger produktet sikkert, professionelt og økonomisk, og hvordan man undgår farer, sparer reparationsomkostninger, reducerer driftsstop og øger produktets driftssikkerhed og levetid. Udover sikkerhedsbestemmelserne i denne brugsanvisning skal de forskrifter vedr. brug af produktet, der måtte gælde i det enkelte land (brugslandet), overholdes til punkt og prikke.

Inden du benytter produktet, skal du sørge for at blive fortrolig med alle betjenings- og sikkerhedsanvisninger. Produktet må kun benyttes som beskrevet og kun til det tilsigtede anvendelsesformål. Opbevar brugsanvisningen et sikkert sted, og hvis produktet overdrages til tredjepart, skal alle tilhørende dokumenter følge med.

2 Produktbeskrivelse (fig. 1-10)

1. Bæregreb
2. Beholder
- 2a. Låse
- 2b. Monteringshuller
3. Hjul
4. Sugetilslutning
- 4a. Flig
5. Beholderlåg
- 5a. Holder
6. Tænd/Sluk-kontakt
7. Blæsetilslutning
8. Filterkurv
- 8a. Sikkerheds-svømmerventil
9. Sugelang
- 9a. Slangekobling
10. Håndtag
11. Sugerør
12. Gulvmundstykke
13. Fugemundstykke
14. Papirfilterpose
- 14a. Tætningsring
15. Skumfilter

3 Leveringsomfang (fig. 2)

Pos.	Stk.	Betegnelse
3.	4 x	Hjul
9.	1 x	Sugelang
11.	3 x	Sugerør
12.	1 x	Gulvmundstykke
13.	1 x	Fugemundstykke
14.	1 x	Papirfilterpose
15.	1 x	Skumfilter
	1 x	El-våd-/tørsuger
	1 x	Brugsanvisning

4 Tilsigtet brug

Våd- og tørsugeren er velegnet til våd- og tørsugning ved brug af det passende filter. Produktet er dog ikke beregnet til opugning af brændbare, eksplosive og sundhedsfarlige stoffer.

Produktet må kun bruges som tilsigtet. Enhver anden form for brug falder uden for tilsigtet brug. Brugeren, og ikke producenten, bærer ansvaret for materielle skader eller personskader af enhver art, der måtte opstå som følge heraf.

Tilsigtet brug omfatter også overholdelse af sikkerhedsforskrifterne og monteringsvejledningen samt driftsanvisningerne i brugsanvisningen.

Personer, der anvender og vedligeholder produktet, skal være fortrolige med dette og være informeret om mulige farer.

Hvis der foretages ændringer ved produktet, bortfalder producentens ansvar for deraf følgende skader.

Produktet må kun bruges med originale dele og originalt tilbehør fra producenten.

Producentens forskrifter vedrørende sikkerhed, arbejdsmåde og vedligeholdelse samt målene, som er angivet i de tekniske data, skal overholdes.

Vær opmærksom på, at vores produkter ikke er konstrueret til erhvervsmæssig, håndværksmæssig eller industriel brug. Vi fraskriver os ethvert ansvar, hvis produktet bruges i erhvervs-, håndværks- eller industri-øjemed eller lignende arbejde.

Forklaring til signalord i brugsanvisningen

FARE

Signalord til angivelse af en overhængende farlig situation, som, hvis den ikke undgås, vil medføre død eller alvorlig personskade.

ADVARSEL

Signalord til angivelse af en potentielt farlig situation, som, hvis den ikke undgås, kan medføre død eller alvorlig personskade.

FORSIGTIG

Signalord til angivelse af en potentielt farlig situation, som, hvis den ikke undgås, kan medføre mindre eller moderat personskade.

PAS PÅ

Signalord til angivelse af en potentielt farlig situation, som, hvis den ikke undgås, kan medføre materielle skader på produktet eller ejendom/besiddelse.

5 Sikkerhedsforskrifter

Generelle sikkerhedsforskrifter for elværktøj

ADVARSEL

Læs alle sikkerhedsforskrifter, anvisninger, illustrationer og tekniske data, der følger med dette elværktøj.

Følges de følgende instruktioner ikke nøje som beskrevet, kan dette føre til elektrisk stød, brand og/eller alvorlige personskader.

Opbevar alle sikkerhedsforskrifter og anvisninger til fremtidig brug.

Udtrykket "elværktøj", der er anvendt i sikkerhedsforskrifterne, henviser til elnet-drevne elværktøjer (med elnetkabel) eller til batteridrevne elværktøjer (uden elnetkabel).

5.1 Generelle sikkerhedshenvisninger

- Personer, også børn, med begrænsede fysiske eller sensoriske færdigheder eller personer med begrænsede psykiske evner eller manglende erfaring og viden, eller personer, der ikke er fortrolige med maskinens betjeningsvejledninger, må ikke bruge maskinen; vær opmærksom på, at lokale forskrifter kan begrænse brugerens alder.
- Børn må ikke lege med produktet.
- Rengøring og brugervedligeholdelse må ikke udføres af børn.

PAS PÅ

Når der benyttes elapparater, skal følgende principielle sikkerhedsforanstaltninger overholdes for at beskytte mod elektrisk stød, personskader og brandfare:

5.2 Således undgås ulykker og personskader

- Efterlad aldrig et driftsklart produkt uden opsyn på arbejdspladsen.
- Produktet må ikke bruges til sugning på mennesker og dyr.
- Ret ikke produktet eller mundstykkerne mod dig selv eller andre personer under brug, især øjne og ører. Fare for personskade.
- Der må ikke opsuges varme, glødende, brændbare, eksplosive eller farlige stoffer. Dette omfatter bl.a. varm aske, benzin, opløsningsmidler, syrer eller baser. Fare for brand og personskader.
- Kontrollér produktet og tilbehøret for skader med jævne mellemrum. Brug aldrig et beskadiget produkt eller tilbehør.

5.3 Således undgås ulykker og personskader som følge af elektrisk stød

- Sluk produktet,
 - når du ikke længere bruger produktet, transporter det eller efterlader det uden opsyn;
 - når du kontrollerer det, rengør det eller fjerner blokeringer fra det;

- når du foretager rengørings- eller vedligeholdelsesarbejde eller skifter tilbehør;
- efter kontakt med fremmedlegemer eller ved unormale vibrationer.

- Sænk ikke produktet ned i vand, og benyt det ikke i fugtige omgivelser.
- Nedsænk ikke produktet i vand eller andre væsker med henblik på rengøring.
- Undlad at røre ved produktet med fugtige eller våde hænder!

5.4 Således undgår du produktskader og evt. deraf følgende personskader

- Sørg for, at produktet er samlet korrekt, og at filtrene er i den rigtige position.
- Der må ikke arbejdes uden filter. Produktet kan blive beskadiget.
- Brug kun originale reservedele og tilbehør (se "Reserve dele/tilbehør"), som er leveret og anbefalet af vores servicecenter. Brug af dele fra fremmede medfører øjeblikkeligt tab af garantikrav.
- Reparation må kun udføres på kundeservicecentre, der er godkendt af os.
- Følg instruktionerne for rengøring og vedligeholdelse af produktet.
- Opbevar produktet på tørt sted og utilgængeligt for børn.

Restrisici

Produktet er bygget efter nyeste tekniske niveau og de anerkendte sikkerhedstekniske regler. Alligevel kan der opstå enkelte restrisici under driften.

- Sundhedsfare som følge af strøm, hvis der bruges elektriske tilslutningsledninger, der ikke lever op til gældende regler.
- Desuden kan der forefindes ikke-åbenlyse restrisici, selv om alle foranstaltninger er truffet.
- Restrisici kan reduceres til et minimum, hvis "Sikkerhedsforskrifterne" og "Tilslutnings Brug" samt brugsanvisningen overholdes.
- Undgå utilsigtet ibrugtagning af produktet.
- Hold hænderne væk fra arbejdsområdet, når produktet er i drift.
- Overhold de foreskrevne vedligeholdelses- og sikkerhedsforskrifter i brugsanvisningen.

⚠ ADVARSEL

Dette elværktøj danner et elektromagnetisk felt under driften. Dette felt kan under bestemte omstændigheder påvirke aktive eller passive medicinske implantater negativt. For at reducere faren for alvorlige eller dødelige personskader anbefales det personer med medicinske implantater at kontakte en læge og producenten af det medicinske implantat, før elværktøjet betjenes.

6 Tekniske data

Mærkespænding	220-240 V~/ 50/60 Hz
---------------	-------------------------

Nominal effekt	1200 W
Beskyttelsesklasse	II
Beskyttelsesgrad	IPX4
Længde nettilslutningsledning	3 m
Beholdervolumen	ca. 16 liter
Sugetryk	20 kPa
Maks. sugeeffekt	30 l/s
Slangelængde	ca. 1,8 m
Vægt	ca. 4 kg

Forbehold for tekniske ændringer!

7 Udpakning

⚠ ADVARSEL

**Produkt og emballeringsmaterialer er ikke legetøj!
Børn må ikke lege med plastposer, folie og smådele!
Fare for slugning og kvælning!**

- Åbn emballagen, og tag forsigtigt produktet ud.
- Fjern emballeringsmaterialet samt emballage-/transportsikringer (hvis sådanne findes).
- Kontrollér, om leveringsomfanget er fuldstændigt.
- Kontrollér produktet og tilbehørsdelene for transport-skader. Rapportér straks evt. skader til den transportvirksomhed, som leverede produktet. Senere reklamationer anerkendes ikke.
- Opbevar så vidt muligt emballagen frem til udløbet af garantiperioden.
- Gør dig fortrolig med produktet ved at læse brugsanvisningen, før arbejdet påbegyndes.
- Tilbehør samt slid- og reservedele må kun være originale dele. Reservedele fås i faghandlen.
- Husk, at bestillinger skal være forsynet med artikel-numre samt type og fremstillingsår for produktet.

8 Montering

⚠ ADVARSEL

Fare for personskade!

Sæt først elnetstikket i stikkontakten, når produktet er klargjort til brug.

- Stil produktet på en plan, lige overflade.

8.1 På- og afmontering af beholderlåg (5) (fig. 3)

Afmontering af beholderlåg:

1. Løsn låsene (2a).
2. Løft beholderlåget (5) af beholderen (2).

Påmontering af beholderlåg:

1. Sæt beholderlåget (5) på beholderen (2).
2. Fastgør beholderlåget (5) med låsene (2a).
Se til, at låsene (2a) sidder i fordybningerne i beholderlåget (5).

8.2 Montering af hjul (3) (fig. 4)

1. Fjern beholderlåget (5) som beskrevet i 8.1.
2. Læg beholderen (2) på et fast underlag med undersiden opad.
3. Indsæt hjulene (3) i de dertil indrettede monteringshuller (2b) i beholderen (2).
4. Tryk hjulene (3) ind i monteringshullerne (2b) med et let tryk.
5. Vend beholderen (2) på hovedet, og stil den på hjulene (3).

8.3 Filter og filterpose (fig. 1)

Produktet leveres med følgende filtre og filterposer:

Papirfilterpose (14)

- Tørsugning

Skumfilter (15)

- Vådsugning

Bemærk:

1. Man på-/afmonterer filter og filterpose ved at fjerne beholderlåget (5) som beskrevet i 8.1.
2. Læg altid beholderlåget (5) med oversiden nedad.
3. Efter at man har på-/afmonteret det ønskede filter eller filterpose, anbringer man atter beholderlåget (5) på beholderen (2).

8.3.1 På-/afmontering af papirfilterpose (14) (fig. 5)

Afmontering:

1. Tag papirfilterposen (14) af fligen (4a) på sugetilslutningen (4).

Montering:

1. Anbring papirfilterposen (14) på fligen (4a) på sugetilslutningen (4) inde i beholderen (2).
2. Kontrollér, om papirfilterposen (14) er monteret korrekt, og at tætningsringen (14a) omslutter fligen (4a) på sugetilslutningen (4) fuldstændigt.

8.3.2 På-/afmontering af skumgummifilter (15) (fig. 6)

Afmontering:

1. Træk skumgummifilteret (15) af filterkurven (8).

Montering:

1. Træk skumgummifilteret (15) ind over filterkurven (8).
2. Kontrollér, om skumgummifilteret (15) er monteret korrekt og omslutter filterkurven (8) fuldstændigt.

8.4 Tilslutning af sugeslange (9)

8.4.1 Sugefunktion (fig. 7)

1. Skub slangekoblingen (9a) helt ind i slangetilslutningen (4).
2. Drej slangekoblingen (9a) i urets retning, til den er helt i indgreb.
3. Kontrollér, om sugeslangen (9) er monteret korrekt ved forsigtigt at trække i slangekoblingen (9a).

8.4.2 Blæsefunktion (fig. 8)

1. Skub slangekoblingen (9a) helt ind i blæsetilslutningen (7).
2. Drej slangekoblingen (9a) i urets retning, til den er helt i indgreb.
3. Kontrollér, om sugeslangen (9) er monteret korrekt ved forsigtigt at trække i slangekoblingen (9a).

8.5 Frakobling af sugeslangen (9) (fig. 6, 7)

Frakobl sugeslangen (9) fra sugetilslutningen (4) eller blæsetilslutningen (7):

1. Drej slangekoblingen (9a) imod urets retning.
2. Træk slangekoblingen (9a) ud af sugetilslutningen (4) eller blæsetilslutningen (7).

8.6 Opbevaring af mundstykker (12/13), sugeslange (9) og sugerør (11) (fig. 3)

1. Man kan opbevare mundstykkerne (13/14), sugeslangen (9) og sugerøret (11) i holderne (5a) på beholderlåget (5).
2. Kablerne kan opbevares i holderen på blæsetilslutningen (7).

8.7 Påsætning af sugerør (11) (fig. 9)

1. Anbring et sugerør (11) på håndtaget (10).
Bring sugerørene (11) i den ønskede længde.

8.8 Brug af forskellige mundstykker (12/13) (fig. 8)

Gulvmundstykke (12):

- Sugning af faste stoffer og væsker på mellemstore til store overflader, tæpper eller gulvmåtter.
- Gulvmundstykket (12) kan påsættes og anvendes direkte på håndtaget (10) eller sugerøret (11).
- Ved behov kan det også bruges uden forlængere.

Fugemundstykke (13):

- Sugning af faste stoffer og væsker i fuger, hjørner, radiatorer og vanskeligt tilgængelige steder.
- Fugemundstykket (13) kan påsættes og anvendes direkte på håndtaget (10) eller sugerøret (11).

8.8.1 Påsætning af mundstykke (fig. 8)

1. Sæt det ønskede mundstykke (12/13) på håndtaget (10) eller på sugerøret (11).
2. Fjern mundstykket (12/13) ved at trække det fremad og af håndtaget (10) eller sugerøret (11).

9 Betjening

Betjeningselementernes funktion fremgår af de følgende beskrivelser.

PAS PÅ

Sørg for, at produktet er monteret fuldstændigt før ibrugtagning!

⚠ ADVARSEL

Fare for personskade!

Sæt først elnetstikket i stikkontakten, når produktet er klargjort til brug.

9.1 Tænding/slukning af produktet (fig. 10)

PAS PÅ

Må ikke anvendes uden filter!

Tænd

1. Sæt netstikket i en korrekt sikret netstikkontakt.
2. Tænd produktet ved at stille Tænd/Sluk-kontakten (6) i pos. "I".

Slukning

1. Sluk produktet ved at stille Tænd/Sluk-kontakten (6) i pos. "0".

10 Arbejdsinstrukser

10.1 Sugefunktion

⚠ ADVARSEL

Opsugning af glødende aske og brændbare, sundhedsfarlige stoffer er forbudt. Fare for personskader!

PAS PÅ

Fint støv, f.eks. fra cement, sod og puds, er for fint til at kunne opsuges. Man risikerer, at det kommer ind i motoren og beskadiger denne.

PAS PÅ

Må ikke anvendes uden filter!

- Stil produktet på en plan, lige overflade.
 - Der må ikke opsuges varme, glødende, brændbare, eksplosive eller farlige stoffer. Dette omfatter bl.a. varm aske, benzin, opløsningsmidler, syrer eller baser. Fare for brand og personskader.
 - Hvis produktet bliver varmt, skal man straks slukke det og trække netstikket ud. Lad produktet køle af i det fri og under opsyn.
 - I arbejds pauser kan man indsætte sugerøret i beholderen på beholderlåget.
 - Fyld ikke beholderen mere end halvt op, så sikkerhedssvømmeventilen (8a) altid er fri.
1. Sæt slangekoblingen (9a) på sugetilslutningen (4) (se 8.4.1).
 2. Tænd produktet (se 9.1)

10.1.1 Tørsugning (fig. 1, 2, 9)

Bemærk:

Brug ikke produktet til tørsugning, når det er vådt eller fugtigt!

1. Indsæt papirfilterposen (14) i beholderen (2) (se 8.3.1).
2. Påsæt skumgummifilteret (15) (se 8.3.2).
3. Tilslut slangekoblingen (9a) til sugetilslutningen (4) (se 8.4).
4. Sæt sugerøret (11) på håndtaget (10) (se 8.7).
Gulvsugning:
Tilslut sugerøret (11) og et af mundstykkerne (12/13).
Sugning i bordhøjde eller ved trange pladsforhold: Tilslut intet eller ét sugerør (11) og et af mundstykkerne (12/13).
5. Hold sugeslangen (9) fast i håndtaget (10).
6. Tænd for produktet (se 9.1).
7. Sug det område, der skal rengøres.
8. Sluk for produktet (se 9.1).

10.1.2 Vådsugning (fig. 6)

Bemærk:

En svømmer integreret i filterkurven sørger for, at sugekanalens lukkes automatisk, så snart beholderen har nået sin maksimale kapacitet. I dette tilfælde skal produktet slukkes og beholderen tømmes, før driften kan fortsættes.

- Tøm beholderen (2) inden vådsugning (se 11.1.1).
 - Beholderen (2) er ikke egnet til opbevaring af væsker. Efter vådsugning skal man tømme beholderen (2) (se 11.1.1).
1. Fjern papirfilterposen (14) fra beholderen (2) (se 8.3.1).
 2. Monter skumgummifilteret (15) (se 8.3.2).
 3. Tilslut slangekoblingen (9a) på sugetilslutningen (4) (se 8.4.1).
 4. Sæt sugerøret (11) på håndtaget (10) (se 8.7).
Gulvsugning:
Tilslut sugerøret (11) og et af mundstykkerne (12/13).
Sugning i bordhøjde eller ved trange pladsforhold: Tilslut intet eller ét sugerør (11) og et af mundstykkerne (12/13).
 5. Hold sugeslangen (9) fast i håndtaget (10).
 6. Tænd produktet (se 9.1).
 7. Sug det område, der skal rengøres.
 8. Sluk produktet (se 9.1).
 9. Rengør produktet (se 11.1).

10.2 Blæsefunktion

ADVARSEL

Fare for personskade!

Hvis man retter luftstrømmen mod personer, dyr eller genstande, risikerer man at forårsage personskade eller beskadigelse.

- Ret luftstrømmen væg fra dig selv.
- Ret aldrig luftstrømmen mod personer, dyr eller genstande.
- Undlad at blæse hårde genstande, som f.eks. sten eller grene, væk.

1. Indsæt papirfilterposen (14) i beholderen (2) (se 8.3.1).
2. Monter skumgummifilteret (15) (se 8.3.2).
3. Tilslut slangekoblingen (9a) til blæsetilslutningen (7) (se 8.4.2).
Tilslut evt. et mundstykke (12/13) (se 8.8.1).
4. Hold sugeslangen (9) fast i håndtaget (10).
5. Tænd produktet (se 9.1).
6. Blæs mod en flade eller genstande.
7. Sluk produktet (se 9.1).
8. Tilslut sugeslangen (9) til sugetilslutningen (4) (se 8.4.1).

11 Rengøring og vedligeholdelse

ADVARSEL

Reparations- og vedligeholdelsesarbejde, der ikke er beskrevet i denne brugsanvisning, må kun udføres på et professionelt værksted. Brug kun originale reservedele.

ADVARSEL

Forkert udført vedligeholdelses- eller rengøringsarbejde kan forårsage personskader!

ADVARSEL

I forbindelse med rengørings-, reparations- og vedligeholdelsesarbejde kan produktet starte uventet og derved forårsage personskader.

- Sluk for produktet.
- Træk netstikket ud.
- Lad produktet køle af.

11.1 Rengøring

1. Nedsænk ikke produktet i vand eller andre væsker med henblik på rengøring.
2. Sprøjt aldrig vand på produktet.
3. Hold beskyttelsesanordninger, luftslidser og motorhus fri for støv og snavs. Tør produktet af med en ren klud, eller blæs den over med trykluft ved lavt tryk. Vi anbefaler, at produktet altid rengøres umiddelbart efter brug.
4. Ventilationsåbninger må aldrig tildækkes.

5. Brug ikke rengørings- eller opløsningsmidler; disse kan angribe produktets plastdele. Sørg for, at vand ikke kan trænge ind i produktet.

* = indgår ikke nødvendigvis i leveringsomfanget!

11.1.1 Tømning af beholderen (2) (fig. 3)

ADVARSEL

Tøm og rengør produktet før og efter brug for at undgå ophobning af materialer, der kan udgøre en brandrisiko i produktet.

1. Fjern beholderlåget (5) fra beholderen (2) som beskrevet i 8.1.
2. Tøm beholderen (2).

11.1.2 Rensning af skumgummifilter (15) (fig. 6)

Rens skumgummifilteret (15), hvis sugeeffekten aftager.

Bemærk:

Inden filteret monteres igen, skal man sikre sig, at det er tørt.

1. Fjern alle mundstykkerne (12/13), søgerøret (11) og sugeslangen (9) fra holderen (5a).
2. Fjern beholderlåget (5) som beskrevet i 8.1.
3. Vend beholderlåget (5) om.
4. Træk skumgummifilteret (15) af filterkurven (8).
5. Fjern støvet fra skumgummifilteret (15) ved at ryste det eller, om nødvendigt, vaske det.
6. Lad skumgummifilteret (15) lufttørre, før det indsættes og anvendes på ny.
7. Anbring atter skumgummifilteret (15) i filterkurven (8).
8. Luk beholderen (2) med beholderlåget (5).

11.2 Vedligeholdelse

1. Kontrollér produktet før hver brug for åbenlyse mangler såsom løse, slidte eller beskadigede dele.
2. Kontrollér afdækninger og beskyttelsesudstyr for skader og korrekt montering. Udskift i givet fald disse.

11.2.1 Udskiftning af skumgummifilteret (15) og papirfilterposen (14) (fig. 5, 6)

1. Fjern alle mundstykkerne (12/13) og søgerøret (11) fra holderen (5a).
2. Fjern beholderlåget (5) som beskrevet i 8.1.
3. Vend beholderlåget (5) om.
4. Træk skumgummifilteret (15) ud af filterkurven (8), eller fjern papirfilterposen (14) fra fligen (4a).
5. Anbring det nye skumgummifilter (15) i filterkurven (8) som beskrevet i 8.3.2.
6. Man udskifter papirfilterposen (14) som beskrevet i 8.3.1.
7. Luk atter beholderen (2) med beholderlåget (5).

12 Opbevaring og transport

ADVARSEL

Fare for personskade og forbrænding!

Produktet kan starte uventet og derved medføre personskader.

- Sluk motoren inden enhver form for rengørings- og vedligeholdelsesarbejde.
- Lad motoren køle af.
- Træk netstikket ud.

- Tøm produktet fuldstændigt.
- Rengør og kontrollér produktet for skader.

12.1 Opbevaring

Opbevar produktet og dets tilbehør mørkt, tørt og frostfrit og utilgængeligt for børn.

Den optimale opbevaringstemperatur er mellem 5°C og

30°C.

Opbevar produktet i den originale emballage.

Tildæk produktet for at beskytte det mod støv eller fugt.

Opbevar brugsanvisningen sammen med produktet.

12.2 Transport

1. Hvis produktet skal transporteres, skal man koble det fra lysnettet og opstille det på et andet egnet sted.
2. Produktet må kun løftes eller transporteres i det dertil beregnede håndtag.
3. Når du transporterer produktet hen over trapper eller forhindringer, skal du løfte det.
4. For at undgå materielle skader og kvæstelser skal produktet sikres mod at vælte og skride, når det transporteres på køretøjer.

13 Afhjælpning af fejl

Følgende tabel viser fejlsymptomer og beskriver, hvordan disse kan hjælpes, hvis produktet ikke fungerer korrekt. Hvis man ikke kan lokalisere og afhjælpe problemet, skal man kontakte sit serviceværksted.

Fejl	Mulig årsag	Afhjælpning
Produkt vil ikke starte.	Produkt er slukket. Tænd/Sluk-kontakt slukket.	Tænd produktet på Tænd/Sluk-kontakten.
	Beskadiget nettilslutningsledning.	Sluk for produktet, og kobl det fra lysnettet. Kontrollér nettilslutningsledningen for skader. Få evt. nettilslutningsledningen udskiftet af en autoriseret elinstallatør.
	Tænd/Sluk-kontakt defekt.	Kontakt vores kundeservice.
	Motor defekt.	
	Ingen spændingsforsyning.	Kontrollér, at det elektriske anlæg stemmer overens med angivelserne på typeskiltet.
Produktet arbejder med afbrydelser.	Intern løs forbindelse.	Kontakt vores kundeservice.
	Tænd/Sluk-kontakt defekt.	
	Beholder ikke lukket.	Luk beholder.
	Beholderen er fuld.	Tøm beholderen.
	Luftvejen er blokeret.	Kontrollér følgende dele for tilstopning, og afhjælp tilstopningerne: <ul style="list-style-type: none"> • Beholder • Sugelange • Sugerør
Skumgummifilteret er tilstoppet.	Rens skumgummifilteret.	
Sugeeffekten er reduceret, selv efter at skumgummifilteret er blevet rensset.	Skumgummifilteret er beskadiget.	Udskift skumgummifilteret.
Produktet er overophedet.	Skumgummifilteret er tilstoppet.	Rens skumgummifilteret.
	Papirfilterposen er fuld.	Udskift papirfilterposen.
Der siver støv ud af produktet.	Beholderlåget er ikke monteret korrekt.	Anbring beholderlåget korrekt.
Indsugt materiale blæses tilbage på beholderlåget.	Skumgummifilter beskadiget.	Udskift skumgummifilteret.
	Der er intet filter.	Indsæt et filter.

14 Bortskaffelse og genanvendelse

Oplysninger om emballage



Emballeringsmaterialerne er genanvendelige. Emballage skal bortskaffes jf. gældende miljøregler.

Oplysning om bortskaffelse af elskrot



Brugt elektrisk og elektronisk udstyr (elskrot) hører ikke til husholdningsaffaldet, men skal indsamles og/eller bortskaffes separat!

- Brugte batterier, der ikke er permanent installeret i et brugt produkt, skal udtages i intakt tilstand inden aflevering! Sådanne batterier skal bortskaffes i henhold til batteriloven.
- Ejere og/eller brugere af elektriske og elektroniske maskiner er juridisk forpligtet til at returnere sådanne efter brug.
- Slutbrugeren er eneansvarlig for at slette sine personlige oplysninger på den brugte maskine, der skal bortskaffes!
- Symbolet med den overstregede skralsdespand betyder, at brugte elektriske og elektroniske apparater (elskrot) ikke må bortskaffes sammen med husholdningsaffald.
- Brugte elektriske og elektroniske apparater (elskrot) kan afleveres gratis på følgende steder:
 - Offentlige bortskaffelses- og/eller indsamlingssteder (f.eks. kommunale genbrugsstationer)
 - Salgssteder for elektroniske apparater (fysiske butikker og online), forudsat at forhandleren er forpligtet til at tage sådanne apparater retur - eller tilbyder dette frivilligt.
 - Du kan gratis aflevere op til tre brugte elektriske apparater pr. apparattype, med en maksimal kantlængde på 25 centimeter, hos producenten uden først at skulle købe et nyt apparat hos samme, eller du kan aflevere sådanne apparater på et andet autoriseret indsamlingssted i dit nærområde.
 - Du kan indhente yderligere tilbagetagningsbetingelser hos producenten og distributører hos disses respektive kundeservice.
- Hvis et nyt elektrisk apparat leveres af producenten til en privat husstand, kan producenten foranledige, at det gamle elektriske apparat afhentes gratis efter anmodning fra slutbrugeren. For at gøre dette skal du kontakte producentens kundeservice.
- Disse erklæringer gælder kun for apparater, der installeres og sælges i landene i EU, og som er underlagt det europæiske direktiv 2012/19/EU. I lande uden for EU kan der gælde forskellige regler for bortskaffelse af brugte elektriske og elektroniske apparater (elskrot).

15 EU-overensstemmelseserklæring

Oversættelse af den originale overensstemmelseserklæring

Producent:

Scheppach GmbH
Günzburger Straße 69
D-89335 Ichenhausen, Tyskland

Vi erklærer under eget ansvar, at det her beskrevne produkt overholder de gældende direktiver og standarder.

Mærke:

SCHEPPACH

Varebetegnelse:

EL-VÅD-TØRSUGER – VC16

Varenr.:

5907744901

EU-direktiver:

2014/30/EU, 2014/35/EU, 2011/65/EU*

* Genstanden, der beskrives ovenfor i erklæringen, opfylder forskrifterne i Europa-Parlamentets og Rådets direktiv 2011/65/EU af 8. juni 2011 om begrænsning af anvendelsen af visse farlige stoffer i elektrisk og elektronisk udstyr.

Anvendte standarder:

EN 60335-1:2012+A11:2014+A13:2017+A1:2019+A14:2019+A2:2019+A15:2021+A16:2023;
EN IEC 60335-2-2:2023+A11:2023;
EN 62233:2008; EN 61000-3-3:2013+A1:2019+A2:2021;
EN IEC 61000-3-2:2019+A1:2021;
EN IEC 55014-1:2021;
EN IEC 55014-2:2021;

Dokumentationsansvarlig:

Dawid Hudzik
Günzburger Str. 69
D-89335 Ichenhausen
Ichenhausen, 02.12.2025

Simon Schünk
Division Manager Product Center

Andreas Pecher
Head of Project Management

Innholdsfortegnelse

1	Innledning.....	168
2	Produktbeskrivelse (fig. 1-10)	168
3	Leveringsomfang (fig. 2)	168
4	Tiltenkt bruk.....	168
5	Sikkerhetsinstruksjoner.....	169
6	Tekniske data.....	170
7	Utpakking	170
8	Montering	170
9	Betjening	171
10	Arbeidsinstrukser	172
11	Rengjøring og vedlikehold.....	173
12	Lagring og transport.....	173
13	Feilhjelp.....	174
14	Kassering og gjenvinning.....	174
15	EU-samsvarserklæring.....	175
16	Utvidet tegning.....	219

Forklaring av symbolene på produktet

Bruken av symboler i denne håndboken er ment å gjøre deg oppmerksom på potensielle risikoer. Sikkerhetssymbolene og forklaringene som følger med dem må bli forstått. Advarslene i seg selv eliminerer ingen risikoer og kan ikke erstatte riktige ulykkesforebyggende tiltak.

	Før igangsetting må bruksanvisningen og sikkerhetsinstruksjonene leses og følges!
	Produktet tilsvarer de aktuelle europeiske direktivene.
	Produktet er i samsvar med gjeldende serbiske retningslinjer.

1 Innledning

Produsent:

Scheppach GmbH

Günzburger Straße 69

D-89335 Ichenhausen

Kjære kunde

Vi ønsker deg mye glede og lykke til ved arbeider med ditt nye produkt.

Merknad:

Produsenten av dette produktet er i henhold til loven om produktansvar ikke ansvarlig for skader, som oppstår på dette produktet eller grunnet dette produktet ved:

- Feil behandling
- Ignorering av brukerveiledningen
- Reparasjoner fra tredjeparter, ikke autoriserte fagfolk
- Montering og utskifting av ikke originale reservedeler
- Ikke-tiltenkt bruk

- Svikt i det elektriske anlegget ved ignorering av de nasjonale elektriske forskriftene og bestemmelsene.

Vær oppmerksom på følgende:

Brukerveiledningen er del av produktet.

Den inneholder viktige instruksjoner om hvordan du arbeider sikkert, faglig korrekt og økonomisk, hvordan du unngår farer, sparer reparasjonskostnader, reduserer nedetider og øker påliteligheten og levetiden til produktet. I tillegg til sikkerhetsbestemmelsene i denne brukerveiledningen må du absolutt overholde gjeldende forskrifter for drift av produktet i landet ditt.

Gjør deg kjent med alle betjenings- og sikkerhetsinstruksjoner før du bruker produktet. Driv produktet kun som beskrevet og for de angitte bruksområdene. Oppbevar brukerveiledningen på et trygt sted og overlever alle dokumenter hvis du gir produktet videre til tredjepart.

2 Produktbeskrivelse (fig. 1-10)

1. Bærehåndtak
2. Beholder
 - 2a. Låser
 - 2b. Monteringshull
3. Ruller
4. Sugetilkobling
- 4a. Steg
5. Beholderlokk
- 5a. Holdeanordning
6. På-/av-bryter
7. Blåsetilkobling
8. Filterkurv
- 8a. Sikkerhetsflyteventil
9. Sugelangse
- 9a. Slangekobling
10. Håndtak
11. Sugerør
12. Bunnnyse
13. Fugedyse
14. Papirfilterpose
- 14a. tetningsring
15. Skumplastfilter

3 Leveringsomfang (fig. 2)

Pos.	Antall	Betegnelse
3.	4 x	Ruller
9.	1 x	Sugelangse
11.	3 x	Sugerør
12.	1 x	Bunnnyse
13.	1 x	Fugedyse
14.	1 x	Papirfilterpose
15.	1 x	Skumplastfilter
	1 x	Elektrisk våt-/tørrstøvsuger
	1 x	Bruksanvisning

4 Tiltenkt bruk

Våt-tørrstøvsugeren er egnet for våt- og tørrstøvsuging ved bruk av passende filter. Produktet ikke beregnet for støvsuging av brennbare, eksplosive eller helsefarlige stoffer.

Produktet skal bare benyttes iht. dets formål. Enhver bruk som går utover dette er ikke tiltenkt. Brukeren, og ikke produsenten, er ansvarlig for materielle skader eller personskaader av enhver art som forårsakes av dette.

Det å følge sikkerhetsinstruksjonene, montasjeanvisningen og brukerveiledningen er også en del av forskriftsmessig bruk.

Personer som bruker og vedlikeholder produktet, må kjenne godt til det og være orientert om mulige farer.

Foretas det endringer på produktet, påtar ikke produsenten seg noe ansvar for skader som kan oppstå som følge av dette.

Produktet bare brukes med originaldelene og originaltilbehør fra produsenten.

Sikkerhets-, arbeids- og vedlikeholdsforskriftene til produsenten og målene som er spesifisert i de tekniske dataene, må overholdes.

Vennligst merk at våre produkter forskriftsmessig sett ikke ble konstruert for bruk innen handel, håndverk og industri. Vi påtar oss intet garantiansvar dersom produktet benyttes innen handel, håndverk eller industri, eller ved likestilte aktiviteter.

Forklaring av signalordene i brukerveiledningen

⚠ FARE
Signalord for å indikere en overhengende farlig situasjon som, hvis den ikke unngås, vil resultere i død eller alvorlig personskade.
⚠ ADVARSEL
Signalord for å indikere en mulig farlig situasjon som, hvis den ikke unngås, kan føre til død eller alvorlig personskade.
⚠ FORSIKTIG
Signalord for å indikere en potensielt farlig situasjon som, hvis den ikke unngås, kan føre til mindre eller moderat personskade.
OBS
Signalord for å indikere en mulig farlig situasjon som, hvis den ikke unngås, kan føre til materielle skader på produktet eller eiendom/eiendeler.

5 Sikkerhetsinstruksjoner

Generelle sikkerhetsinstruksjoner for elektroverktøy

⚠ ADVARSEL
Les alle sikkerhetsinstruksjoner, anvisninger, illustrasjoner og tekniske data, som er vedlagt el-verktøyet.
Unnlattelse av å overholde de påfølgende anvisningene kan føre til elektrisk støt, brann og/eller alvorlige personskader.

Oppbevar alle sikkerhetsinstruksjoner og anvisninger for framtiden.

Begrepet "El-verktøy" som brukes i sikkerhetsinstruksjonene gjelder for strømdrevne el-verktøy (med strømledning) eller batteridrevne el-verktøy (uten strømledning).

5.1 Generelle sikkerhetsinstruksjoner

- Barn, personer med reduserte fysiske, sensoriske eller mentale evner eller med mangel på erfaring og kunnskaper, eller personer som ikke er kjent med instruksjonene for betjening av maskinen skal ikke få lov til å bruke maskinen, lokale forskrifter kan påvirke brukerens alder.
- Barn må ikke leke med produktet.
- Rengjøring og brukervedlikehold må ikke utføres av barn.

OBS
Følg disse grunnleggende sikkerhetstiltakene når du bruker el-verktøy for beskyttelse mot elektrisk støt, personskade og brannfare:

5.2 Slik unngår du ulykker og personskader

- La aldri et driftsklart produkt stå uten tilsyn på arbeidsplassen.
- Mennesker og dyr må ikke støvsuges med produktet.
- Ikke rett produktet eller dysene mot deg selv eller andre personer under drift, spesielt øyne og ører. Det er fare for personskader.
- Ikke sug opp varme, glødende, brennbare, eksplosive eller helsefarlige stoffer. Disse inkluderer blant annet varm aske, bensin, løsemidler, syrer eller alkalier. Det er fare for brann og personskader.
- Kontroller produktet og tilbehøret regelmessig for skader. Ikke bruk et skadet produkt eller tilbehør.

5.3 Slik unngår du ulykker og personskader grunnet elektrisk støt

- Slå av produktet, når du:
 - ikke bruker produktet, transporterer det eller lar det stå uten tilsyn.
 - kontrollerer produktet, rengjør det eller fjerner blokkeringer.
 - holder på med rengjørings- eller vedlikeholdsarbeid eller skifter ut tilbehør.
 - etter kontakt med fremmedlegemer eller ved uvanlig vibrasjon.
- Du må ikke senke produktet i vann eller drive det i fuktige omgivelser.
- Senk aldri produktet i vann eller andre væsker for å rengjøre det.
- Ikke ta på produktet med fuktige eller våte hender!

5.4 Slik unngår du skader på produktet og eventuelle personskader

- Pass på at produktet er riktig montert og at filterene er i riktig posisjon.

- Du må ikke arbeide uten filter. Produktet kan bli skadet.
- Bruk kun originale reservedeler og tilbehør (se "Reservedeler/tilbehør") som blir levert og anbefalt av vårt servicesenter. Bruk av fremmede deler fører til omgående tap av garantikravet.
- La kun reparasjoner utføres av kundeservicesentre som er autorisert av oss.
- Følg anvisningene for rengjøring og vedlikehold av produktet.
- Produktet må oppbevares på et tørt sted og utenfor rekkevidden til barn.

Resterende risikoer

Produktet er konstruert og bygget i henhold til nyeste tekniske standarder og anerkjente sikkerhetstekniske regler. Likevel kan det oppstå enkelte restfarer ved arbeidet.

- Helsefare som følge av strøm dersom det ikke benyttes forskriftsmessige ledninger til strømtilkobling.
- Dessuten kan det, på tross av alle forholdsregler som treffes, finnes muligheter for ikke-åpenbare restfarer.
- Restfarer kan minimeres dersom "Sikkerhetsinstruksjoner" og "Tiltenkt bruk" samt bruksanvisningen som helhet følges.
- Unngå utilsiktet oppstart av produktet.
- Hold hendene dine unna arbeidsområdet når produktet er i drift.
- Overhold den foreskrevne vedlikeholds- og sikkerhetsanvisningene til bruksanvisningen.

ADVARSEL

Under drift danner dette el-verktøyet et elektromagnetisk felt. Dette feltet kan under visse omstendigheter skade aktive eller passive medisinske implantater. For å redusere faren for alvorlige eller dødelige farer anbefaler vi at personer med medisinske implantater forhører seg med legen sin eller produsenten av implantatet før elektroverktøyet betjenes.

6 Tekniske data

Merkespennning	220-240 V~/50/60 Hz
Nominell effekt	1200 W
Beskyttelsesklasse	II
Beskyttelsesart	IPX4
Lengde nettilkoblingsledning	3 m
Beholdervolum	ca. 16l
Sugetrykk	20 kPa
Maks. sugeseffekt	30 l/s
Slangelengde	ca. 1,8 m
Vekt	ca. 4 kg

Med forbehold om tekniske endringer!

7 Utpakking

ADVARSEL

Produktet og emballasjematerialer er ikke et leketøy!

Barn skal ikke leke med plastposer, folier og smådeler! Det er fare for svelging og kvelning!

- Åpne emballasjen og ta produktet forsiktig ut.
- Fjern emballasjematerialet samt emballasje- og transportsikringene (hvis der er noen).
- Sjekk at leveringsomfanget er fullstendig.
- Kontroller produktet og tilbehørsdeler for transportskader. Meld eventuelle skader straks til transportselskapet som leverte produktet. Senere reklamasjoner vil ikke bli god tatt.
- Hvis det er mulig, bør du bevare emballasjen til garantiperioden er over.
- Gjør deg kjent med produktet ved hjelp av brukerveiledningen før du tar det i bruk.
- Når det gjelder tilbehør, slitasje- og reservedeler, skal du kun bruke originaldeler. Reservedeler får du hos din fagforhandler.
- Oppgi ved bestillinger våre artikkelnumre, samt type og byggeår for produktet.

8 Montering

ADVARSEL

Fare for personskader!

Sett strømpluggen først inn i stikkontakten, når produktet er klargjort for bruk.

- Plasser produktet på en flat, rett overflate.

8.1 Feste og ta av beholderlokket (5) (fig. 3)

Ta av beholderlokket:

1. Løsne låsene (2a).
2. Løfte av beholderlokket (5) fra beholderen (2).

Feste beholderlokket:

1. Sett beholderlokket (5) på beholderen (2).
2. Fest beholderlokket (5) med låsene (2a). Pass på at låsene (2a) sitter i fordypningene på beholderlokket (5).

8.2 Montere ruller (3) (fig. 4)

1. Fjern beholderlokket (5) som beskrevet under 8.1.
2. Legg beholderen (2) med undersiden opp på et fast underlag.
3. Plasser rullene (3) i de angitte monteringshullene (2a) på beholderen (2).
4. Press rullene (3) med et lett trykk inn i monteringshullene (2b).
5. Snu beholderen (2) og plasser den på rullene (3).

8.3 Filter og filterpose (fig. 1)

Produktet har følgende filtre og filterposer inkludert i leveringsomfanget:

Papirfilterpose (14)

- Tørrsuging

Skumplastfilter (15)

- Våt-suging

Merknad:

1. For å montere/demontere filtrene og filterposene må du ta av beholderlokket (5), som beskrevet under 8.1.
2. Legg beholderlokket (5) alltid med oversiden ned.
3. Etter at du har montert/demontert ønsket filter eller filterpose, setter du beholderlokket (5) igjen på beholderen (2).

8.3.1 Montere/demontere papirfilterpose (14) (fig. 5)

Demontering:

1. Ta papirfilterposen (14) av fra steget (4a) på sugetilkoblingen (4).

Montering:

1. Fest papirfilterposen (14) i beholderen (2) på steget (4a) på sugetilkoblingen (4).
2. Kontroller om papirfilterposen (14) er riktig installert og at tetningsringen (14a) omslutter steget (4a) på sugetilkoblingen (4) fullstendig.

8.3.2 Montere/demontere skumplastfilter (15) (fig. 6)

Demontering:

1. Trekk skumplastfilteret (15) av fra filterkurven (8).

Montering:

1. Trekk skumplastfilteret (15) over filterkurven (8).
2. Kontroller om skumplastfilteret (15) er riktig installert og omslutter filterkurven (8) fullstendig.

8.4 Forbinde sugeslangen (9)

8.4.1 Sugefunksjon (fig. 7)

1. Skyv slangekoblingen (9a) helt inn i sugetilkoblingen (4).
2. Drei slangekoblingen (9a) med urviseren, til den har gått fullstendig i lås.
3. Kontroller om sugeslangen (9) er riktig installert ved å trekke forsiktig i slangekoblingen (9a).

8.4.2 Blåsefunksjon (fig. 8)

1. Skyv slangekoblingen (9a) helt inn i blåsetilkoblingen (7).
2. Drei slangekoblingen (9a) med urviseren, til den har gått fullstendig i lås.
3. Kontroller om sugeslangen (9) er riktig installert ved å trekke forsiktig i slangekoblingen (9a).

8.5 Koble fra sugeslangen (9) (fig. 6, 7)

Koble sugeslangen (9) fra sugetilkoblingen (4) eller blåsetilkoblingen (7):

1. Drei slangekoblingen (9a) mot urviseren.

2. Dra slangekoblingen (9a) ut av sugetilkoblingen (4) eller blåsetilkoblingen (7).

8.6 Oppbevar dysene (12/13), sugeslangen (9) og sugerørene (11) (fig. 3)

1. Du kan oppbevare dysene (13/14), sugeslangen (9) og sugerørene (11) i holderne (5a) på beholderlokket (5).
2. Du kan oppbevare kabelen i holderen på blåsetilkoblingen (7).

8.7 Feste sugerør (11) (fig. 9)

1. Fest et sugerør (11) på håndtaket (10). Forbind sugerørene (11) til ønsket lengde.

8.8 Bruk av de forskjellige dysene (12/13) (fig. 8)

Bunndyse (12):

- Suge opp faste stoffer og væsker på middels til store overflater, tepper eller gulvmatter.
- Bunndysen (12) kan festes og brukes direkte på håndtaket (10) eller på sugerøret (11).
- Ved behov kan den også brukes uten forlengelsen.

Fugedyse (13):

- Suging av faste stoffer og væsker i fuger, hjørner, radiatorer og vanskelig tilgjengelige steder.
- Fugedysen (13) kan festes og brukes direkte på håndtaket (10) eller på sugerøret (11).

8.8.1 Sett på dysen (fig. 8)

1. Stikk ønsket dyse (12/13) på håndtaket (10) eller på sugerøret (11).
2. Fjern dysen (12/13), ved å trekke den forover og av fra håndtaket (10) eller fra sugerøret (11).

9 Betjening

Funksjonen til betjeningsdelene finner du i de påfølgende beskrivelsene.

OBS
Før idriftsetting må produktet monteres komplett!
⚠ ADVARSEL
Fare for personskader!
Sett strømpluggen først inn i stikkkontakten, når produktet er klargjort for bruk.

9.1 Slå på/av produktet (fig. 10)

OBS
Må ikke brukes uten filter!

Innkobling

1. Stikk strømpluggen i en forskriftsmessig beskyttet stikkontakt.
2. Slå på produktet ved å sette på-/av-bryteren (6) i posisjon I.

Utkobling

- Slå av produktet ved å sette på-/av-bryteren (6) i posisjon 0.

10 Arbeidsinstruksjoner

10.1 Sugefunksjon

ADVARSEL

Det er forbudt å suge opp glødende aske og brennbare, helsefarlige stoffer. Det er fare for personskader!

OBS

Fint støv, for eksempel fra sement, sot og gips, er for fint til å suges opp. Det er fare for at det kommer inn i motoren og skader den.

OBS

Må ikke brukes uten filter!

- Plasser produktet på en flat, rett overflate.
- Ikke sug opp varme, glødende, brennbare, eksplosive eller helsefarlige stoffer. Disse inkluderer blant annet varm aske, bensin, løsemidler, syrer eller alkalier. Det er fare for brann og personskader.
- Ved oppvarming må du slå av produktet og trekke ut strømpluggen. La produktet avkjøle utendørs under oppsyn.
- I arbeidspauser kan du sette sugerøret inn i holderen på beholderlokket.
- Fyll beholderen maksimalt til halvparten slik at sikkerhetsflyteventil (8a) alltid forblir fri.

- Fest slangekoblingen (9a) på sugetilkoblingen (4) (se 8.4.1).
- Slå på produktet (se 9.1)

10.1.1 Tørr-støvsuging (fig. 1, 2, 9)

Merknad:

Ikke bruk et vått eller fuktig produkt for tørrsuging!

- Sett papirfilterposen (14) inn i beholderen (2) (se 8.3.1).
- Fest skumplastfilteret (15) (se 8.3.2).
- Koble til slangekoblingen (9a) på sugetilkoblingen (4) (se 8.4).
- Fest sugerørene (11) på håndtaket (10) (se 8.7).
Gulvstøvsuging:
Koble til sugerørene (11) og en av dysene (12/13).
Suging på bordhøyde eller ved trange steder:
Koble til ingen eller ett sugerør (11) og en av dysene (12/13).
- Hold sugeslangen (9) fast på håndtaket (10).
- Slå på produktet (se 9.1).
- Støvsuge området som skal rengjøres.
- Slå av produktet (se 9.1).

10.1.2 Våt-støvsuging (fig. 6)

Merknad:

En flottør som er integrert i filterkurven sørger for at sugekanalen lukkes automatisk, så snart beholderen har nådd sin maksimale kapasitet. I så fall må produktet slås av og beholderen tømmes, før driften kan fortsette.

- Tøm beholderen (2) før våtstøvsuging (se 11.1.1).
 - Beholderen (2) er ikke egnet til oppbevaring av væsker.
Tøm beholderen (2) etter våtstøvsuging (se 11.1.1).
- Fjern papirfilterposen (14) fra beholderen (2) (se 8.3.1).
 - Monter skumplastfilteret (15) (se 8.3.2).
 - Koble til slangekoblingen (9a) på sugetilkoblingen (4) (se 8.4.1).
 - Fest sugerørene (11) på håndtaket (10) (se 8.7).
Gulvstøvsuging:
Koble til sugerørene (11) og en av dysene (12/13).
Suging på bordhøyde eller ved trange steder:
Koble til ingen eller ett sugerør (11) og en av dysene (12/13).
 - Hold sugeslangen (9) fast på håndtaket (10).
 - Slå på produktet (se 9.1).
 - Støvsuge området som skal rengjøres.
 - Slå av produktet (se 9.1).
 - Rengjør produktet (se 11.1).

10.2 Blåsefunksjon

ADVARSEL

Fare for personskader!

Hvis du retter luftstrømmen mot mennesker, dyr eller gjenstander kan det forårsake personskader og skader.

- Rett luftstrømmen bort fra deg.
- Du må aldri rette luftstrømmen mot andre personer, dyr eller gjenstander.
- Ikke blås bort harde gjenstander som steiner eller greiner.

- Sett papirfilterposen (14) inn i beholderen (2) (se 8.3.1).
- Monter skumplastfilteret (15) (se 8.3.2).
- Monter slangekoblingen (9a) på blåsetilkoblingen (7) (se 8.4.2).
Koble til en dyse etter behov (12/13) (se 8.8.1).
- Hold sugeslangen (9) fast på håndtaket (10).
- Slå på produktet (se 9.1).
- Blås av en overflate eller gjenstander.
- Slå av produktet (se 9.1).
- Koble til sugeslangen (9) på sugetilkoblingen (4) (se 8.4.1).

11 Rengjøring og vedlikehold

ADVARSEL

La et fagverksted utføre reparasjons- og vedlikeholdsarbeider som ikke er beskrevet i denne brukerveiledningen. Bruk kun originale reservedeler.

ADVARSEL

Vedlikeholds- eller rengjøringsarbeider som utføres feil kan forårsake personskader!

ADVARSEL

Ved rengjørings-, service- eller vedlikeholdsarbeider kan produktet starte uventet og dermed føre til personskader og forbrenninger.

- Slå av produktet.
- Trekk ut strømpluggen.
- La produktet avkjøle.

11.1 Rengjøring

1. Senk aldri produktet i vann eller andre væsker for å rengjøre det.
2. Aldri sprut vann på produktet.
3. Hold beskyttelsesinnretninger, luftspalter og motorhuset mest mulig fri for støv og smuss. Tørk av produktet med en ren klut eller blås ut av det med trykkluft med lavt trykk. Vi anbefaler at du rengjør produktet direkte etter hver bruk.
4. Ventilasjonsåpninger må alltid være fri.
5. Ikke bruk rengjørings- eller løsningsmidler. Disse kan angripe plastdelene til produktet. Pass på at det ikke kan komme vann inn i produktet.

* = ikke absolutt inkludert i leveringsomfanget!

11.1.1 Tømme beholderen (2) (fig. 3)

ADVARSEL

Tøm og rengjør produktet før og etter bruk for å unngå opphopning av materialer som kan utgjøre en brannfare i produktet.

1. Fjern beholderlokket (5) fra beholderen (2) som beskrevet under 8.1.
2. Tøm beholderen (2).

11.1.2 Rengjøre skumplastfilteret (15) (fig. 6)

Ved redusert sugeseffekt må du rengjøre skumplastfilteret (15).

Merknad:

Før du igjen monterer filteret, må du forsikre deg om at det er tørt.

1. Fjern alle dyser (12/13), sugerørene (11) og sugeslangen (9) fra holderen (5a).
2. Ta av beholderlokket (5) som beskrevet under 8.1.
3. Snu beholderlokket (5).
4. Trekk av skumplastfilteret (15) fra filterkurven (8).

5. Fjern støvet på skumplastfilteret (15) ved å riste det eller eventuelt skylle det.
6. La skumplastfilteret (15) lufttørke før du igjen monterer og bruker det igjen.
7. Fest skumplastfilteret (15) igjen på filterkurven (8).
8. Lukk beholderen (2) med beholderlokket (5).

11.2 Vedlikehold

1. Kontroller alltid produktet før bruk for synlige mangler som løse, nedslitte eller skadede deler.
2. Sjekk at tildekkinger og beskyttelsesinnretninger ikke har skader og at de er festet korrekt. Bytt delene hvis det er nødvendig.

11.2.1 Skifte ut skumplastfilteret (15) og papirfilterposen (14) (fig. 5, 6)

1. Fjern alle dysene (12/13) og sugerørene (11) fra holderen (5a).
2. Ta av beholderlokket (5) som beskrevet under 8.1.
3. Snu beholderlokket (5).
4. Trekk av skumplastfilteret (15) fra filterkurven (8) eller fjern papirfilterposen (14) fra stangen (4a).
5. Monter det nye skumplastfilteret (15) på filterkurven (8) som beskrevet under 8.3.2.
6. For å skifte ut papirfilterposen (14), gjør du som beskrevet under 8.3.1.
7. Lukk beholderen (2) igjen med beholderlokket (5).

12 Lagring og transport

ADVARSEL

Fare for personskader og forbrenninger!

Produktet kan starte uventet, noe som kan føre til personskader.

- Slå av motoren før alle rengjørings- og vedlikeholdsarbeider.
- La motoren avkjøle.
- Trekk ut strømpluggen.

- Tøm produktet fullstendig.
- Rengjør og kontroller produktet for skader.

12.1 Lagring

Lagre produktet og dets tilbehør på et mørkt, tørt, frostfritt sted og utilgjengelig for barn.

Den optimale lagringstemperaturen er mellom 5°C og 30°C.

Oppbevar produktet i originalemballasjen.

Dekk til produktet for å beskytte det mot støv eller fuktighet. Oppbevar brukerveiledningen sammen med produktet.

12.2 Transport

1. For å transportere produktet, koble det fra strømmettet og plasser det på et annet angitt område.
2. Produktet må kun løftes eller transporteres på bærehåndtaket.
3. Når du transporterer produktet over trapper eller hindringer, løft det.

4. For å hindre skader og personskafer, må produktet ved transport i kjøretøy sikres mot å velte og skli.

13 Feilhjelp

Følgende tabell viser feilsymptomer og beskriver hvordan du kan utbedre dem, hvis produktet ikke arbeider slik det skal. Hvis du ikke klarer å lokalisere problemet på denne måten, må du ta kontakt med ditt service-verksted.

Feil	Mulig årsak	Tiltak
Produkt går ikke.	Produkt slått av. På-/av-bryter slått av.	Slå på produktet med på-/av-bryteren.
	Skadet nettilkoblingsledning.	Slå av produktet og koble det fra strømmettet. Kontroller nettilkoblingsledningen for skade. Eventuelt må nettilkoblingsledningen erstattes av en autorisert fagperson.
	På-/av-bryter defekt.	Ta kontakt med vår servicetjeneste.
	Motor defekt.	
	Feilaktig spenningsforsyning.	Kontroller det elektriske systemet for å se om det samsvarer med spesifikasjonene på type-skiltet.
Produktet fungerer med jevne mellomrom.	Innvendig løs kontakt.	Ta kontakt med vår servicetjeneste.
	På-/av-bryter defekt.	
	Beholdere ikke lukket.	Lukk beholderen.
	Beholderen er full.	Tøm beholderen.
	Luftveien er blokkert.	Kontroller følgende deler for blokkeringer og fjern blokkeringene: <ul style="list-style-type: none"> • Beholder • Sugelangse • Sugerør
	Skumplastfilteret er tilstoppet.	Rengjør skumplastfilteret.
Sugeeffekten er også redusert etter rengjøring av skumplastfilteret.	Skumplastfilteret er skadet.	Skift ut skumplastfilteret.
Produktet er overopphetet.	Skumplastfilteret er tilstoppet.	Rengjør skumplastfilteret.
	Papirfilterposen er full.	Skift ut papirfilterpose.
Det kommer støv ut av produktet.	Beholderlokket ble ikke montert riktig.	Fest beholderlokket riktig.
Materiale som suges inn blir igjen blåst ut på beholderlokket.	Skumplastfilter skadet.	Skift ut skumplastfilteret.
	Ikke noe filter tilgjengelig.	Sett inn et filter.

14 Kassering og gjenvinning

Henvising om emballasjen



Emballasjemateriale kan resirkuleres. Vennligst kast emballasje på en miljøvennlig måte.

Merknader for avfallsbehandling av elektronikk og elektronisk utstyr



Brukt elektriske og elektroniske enheter skal ikke kastes i husholdningsavfallet, men må samles inn eller kasseres separat!

- Brukte batterier, som ikke er fast installert i det gamle apparatet, må tas ut uten at de skades før apparatet leveres inn! Kasseringen av disse er regulert av batteriloven.
- Eierne eller brukerne av elektriske og elektroniske apparater er forpliktet til å levere disse inn til gjenvinning.

- Slutbrukeren har ansvaret for å slette personrelaterte opplysninger fra enheten som skal kasseres!
- Symbolet med gjennomstreket søppelkasse betyr at brukte elektriske og elektroniske enheter ikke skal kastes i husholdningsavfallet.
- Brukte elektroniske og elektriske enheter kan leveres inn gratis ved følgende steder:
 - Offentlige kasserings- eller innsamlingssteder (f.eks. kommunale miljøstasjoner)
 - Utsalgssteder for elektriske apparater (stasjonære eller online) dersom forhandleren er forpliktet til å ta enhetene tilbake eller frivillig tilbyr dette.
 - Du kan levere inn opptil tre gamle elektriske enheter per type enhet, med en maksimal kantlengde på 25 centimeter, fra produsenten gratis uten å først kjøpe en ny enhet eller ta dem til et annet autorisert innsamlingspunkt i ditt område.

- Du kan finne ut flere supplerende returbetainger hos de respektive kundeservicene.
- Hvis produsenten leverer et nytt elektrisk apparat til en privat husholdning, kan denne arrangere at det gamle elektriske apparatet skal hentes på forespørsel fra sluttbrukeren. Ta kontakt med produsentens kundeservice for dette.
- Disse erklæringene gjelder kun for enheter som er installert og solgt i landene i EU og underlagt det europeiske direktivet 2012/19/EU. I land utenfor EU kan det være avvikende bestemmelser for kassering av brukte elektriske og elektroniske apparater.

15 EU-samsvarserklæring

Øversettelse av den opprinnelige samsvarserklæringen

Produsent:

Scheppach GmbH
Günzburger Straße 69
D-89335 Ichenhausen

Vi erklærer med eneansvar at produktet som er beskrevet her er i samsvar med gjeldende direktiver og standarder.

Merke: **SCHEPPACH**
Artikkelnavn: **ELEKTRISK-VÅT-/
TØRRSTØVSUGER – VC16**
Art.-nr. **5907744901**

EU-direktiver:

2014/30/EU, 2014/35/EU, 2011/65/EU*

* Gjenstand for erklæringen beskrevet ovenfor oppfyller forskriftene til direktiv 2011/65/EU fra Europa-Parlamentet og Rådet av 8. juni 2011 om begrensning av bruken av bestemte farlige stoffer i elektronikk og elektronisk utstyr.

Anvendte standarder:

EN 60335-1:2012+A11:2014+A13:2017+A1:2019+
A14:2019+A2:2019+A15:2021+A16:2023;
EN IEC 60335-2-2:2023+A11:2023;
EN 62233:2008; EN 61000-3-3:2013+A1:2019+A2:2021;
EN IEC 61000-3-2:2019+A1:2021;
EN IEC 55014-1:2021;
EN IEC 55014-2:2021;

Dokumentasjonsansvarlig:

Dawid Hudzik
Günzburger Str. 69
D-89335 Ichenhausen
Ichenhausen, 02.12.2025

Simon Schünk
Division Manager Product Center

Andreas Pecher
Head of Project Management

Съдържание

1	Увод.....	176
2	Описание на продукта (Фиг. 1-10).....	176
3	Обем на доставката (Фиг. 2).....	176
4	Употреба по предназначение.....	177
5	Указания за безопасност.....	177
6	Технически данни.....	178
7	Разопаковане.....	178
8	Монтаж.....	179
9	Управление.....	180
10	Указания за работа.....	180
11	Почистване и поддръжка.....	181
12	Съхранение и транспортиране.....	182
13	Отстраняване на неизправности.....	183
14	Изхвърляне и рециклиране.....	183
15	ЕС Декларация за съответствие.....	184
16	Изображение в разглобен вид.....	219

Обяснение на символите върху продукта

Използването на символи в настоящото ръководство следва да насочи вниманието Ви към евентуални рискове. Символите за безопасност и обясненията, които ги придружават, трябва да бъдат разбрани точно. Самите предупреждения не премахват рисковете и не могат да заменят правилните мерки за предотвратяване на злополуки.

	Преди пускане в експлоатация прочетете и спазвайте ръководството за експлоатация и указанията за безопасност!
	Продуктът отговаря на приложимите европейски директиви.
	Продуктът отговаря на приложимите сръбски директиви.

1 Увод

Производител:

Schepach GmbH
Günzburger Straße 69
D-89335 Ichenhausen, Германия

Уважаеми клиенти,

Желаем Ви много приятни моменти и успехи при работата с Вашия нов продукт.

Указание:

Съгласно действащия закон за продуктовата отговорност, производителят на този продукт не носи отговорност за щети, възникнали по или поради този уред, при:

- Неправилно боравене
- Неспазване на ръководството за експлоатация

- Ремонти от неупълномощени специалисти, явяващи се трети лица
- Монтиране и подмяна на не оригинални резервни части
- Употреба не по предназначение
- Повреди на електрическата инсталация при неспазване на предписанията за работа с електричество и разпоредбите.

Вземете под внимание:

Ръководството за употреба е съставна част от този продукт.

То съдържа важни указания относно безопасната, правилната и икономичната работа с продукта, избягването на опасности, спестяването на разходи за ремонт, намаляването на времента на престой и увеличаването на надеждността и експлоатационния живот на продукта. В допълнение към указанията за безопасност в това ръководство за употреба, задължително трябва да спазвате отнасящите се до експлоатацията на продукта предписания във Вашата страна.

Преди да използвате продукта, запознайте се с всички указания за работа и безопасност. Използвайте продукта само както е описано и за посочените области на употреба. Съхранявайте ръководството за употреба на сигурно място и предавайте всички документи, когато предавате продукта на трети лица.

2 Описание на продукта (Фиг. 1-10)

1. Дръжка за носене
2. Контейнер
- 2a. Закопчалки
- 2b. Монтажни отвори
3. Ролки
4. Извод за изсмукване
- 4a. Шийка
5. Капак на контейнера
- 5a. Държач
6. Превключвател за включване/изключване
7. Извод за издухване
8. Филтърна кошница
- 8a. Предпазен поплавъчен клапан
9. Маркуч за изсмукване
- 9a. Съединение на маркуча
10. Ръкохватка
11. Всмукателна тръба
12. Подова дюза
13. Дюза за фуги
14. Филтърна торбичка
- 14a. Уплътнителен пръстен
15. Дунапренов филтър

3 Обем на доставката (Фиг. 2)

Поз.	Брой	Наименование
3.	4 x	Ролки
9.	1 x	Маркуч за изсмукване
11.	3 x	Всмукателна тръба
12.	1 x	Подова дюза
13.	1 x	Дюза за фуги
14.	1 x	Филтърна торбичка
15.	1 x	Дунапренов филтър
	1 x	Електрическа прахосмукачка за мокро/сухо почистване

4 Употреба по предназначение

Прахосмукачката за мокро/сухо почистване е подходяща за мокро и сухо почистване при използване на съответния филтър. Продуктът не е предназначен за изсмукване на запалими, експлозивни или вредни за здравето вещества.

Продуктът може да се използва само съгласно своето предназначение. Всяка различаваща се от това употреба не е по предназначение. За всякакъв вид произтичащи от това щети или наранявания отговорност носи потребителят, а не производителят.

Съставна част от употребата по предназначение е също и спазването на указанията за безопасност, както и ръководството за монтаж и указанията за експлоатация в ръководството за употреба.

Лицата, които обслужват и поддържат продукта, трябва да са запознати с него и да са информирани относно възможните опасности.

Промените по продукта освобождават изцяло производителя от отговорност за възникнали в резултат от това щети.

Продуктът може да се използва само с оригинални резервни части и оригинални принадлежности на производителя.

Предписанията за безопасност, работа и поддръжка на производителя, както и посочените размери в Техническите данни, трябва да бъдат спазвани.

Моля, обърнете внимание, че нашите продукти не са конструирани с предназначение за търговска, професионална или промишлена употреба. Не поемаме гаранция, ако продуктът се използва в търговски, занаятчийски или промишлени предприятия, както и при равностилни дейности.

Обяснение на сигналните думи в ръководството за експлоатация

ОПАСНОСТ

Сигнална дума за обозначаване на непосредствено опасна ситуация, която, ако не бъде избегната, ще доведе до смърт или сериозно нараняване.

ПРЕДУПРЕЖДЕНИЕ

Сигнална дума за обозначаване на възможна опасна ситуация, която, ако не бъде избегната, може да доведе до смърт или сериозно нараняване.

ВНИМАНИЕ

Сигнална дума за обозначаване на потенциално опасна ситуация, която, ако не бъде избегната, може да доведе до леки или средни наранявания.

ВНИМАНИЕ

Сигнална дума за обозначаване на потенциално опасна ситуация, която, ако не бъде избегната, може да доведе до повреждане на продукта или имуществени щети.

5 Указания за безопасност

Общи указания за безопасност за електрически инструменти

ПРЕДУПРЕЖДЕНИЕ

Прочетете всички указания за безопасност, инструкции, илюстрации и технически данни, предоставени с този електрически инструмент.

Пропуски при спазването на инструкциите по-долу могат да доведат до токов удар, пожар и/или тежки наранявания.

Запазете всички указания за безопасност и инструкции за бъдещи справки.

Използването в указанията за безопасност понятие „електрически инструмент“ се отнася до захранвани от мрежата електрически инструменти (с мрежов проводник) или до захранвани с акумулатор електрически инструменти (без мрежов проводник).

5.1 Общи указания за безопасност

- На деца, лица с ограничени физически, сетивни или психически способности, или с липса на опит и познания, или на лица, които не са запознати с ръководствата за обслужване на машината, не се позволява да използват машината, при което местни разпоредби могат да ограничават възрастта на потребителя.
- Децата не трябва да си играят с продукта.
- Почистването и потребителската поддръжка не ва да се извършват от деца.

ВНИМАНИЕ

При употреба на електрически уреди трябва да се съблюдават следните предпазни мерки срещу опасност от токов удар, нараняване и пожар:

5.2 Как да избегнете злополуки и наранявания

- Никога не оставяйте готов за работа продукт без надзор на мястото на използване.
- С продукта не трябва да се засмукват хора и животни.
- По време на работа никога не насочвайте продукта и дюзите към себе си или към други хора, особено към очите или ушите. Съществува опасност от нараняване.
- Не засмуквайте горещи, нажежени, запалими, експлозивни или опасни за здравето вещества. Те включват гореща пепел, бензин, разтворители, киселини и основи.
Съществува опасност от пожар и нараняване.

- Редовно проверявайте продукта и принадлежностите за повреди. Не използвайте повреден продукт или повредени принадлежности.

5.3 Как да избегнете злополуки и наранявания от електрически ток

- Изключвайте продукта, когато:
 - не се използва, транспортирате го или до оставате без надзор.
 - проверявате, почиствате или отстранявате запушвания от продукта.
 - извършвате дейности по почистване или поддръжка или сменятے принадлежности.
 - след контакт с чужди тела или необичайни вибрации.
- Не потапяйте продукта във вода и не го използвайте във влажна среда.
- В никакъв случай за почистване не потапяйте продукта във вода или други течности.
- Не хващайте продукта с влажни или мокри ръце!

5.4 Как да избегнете повреди на продукта и евентуални телесни повреди

- Уверете се, че продуктът е правилно сглобен и че филтрите са в правилната позиция.
- Не работете без филтър. Продуктът би могъл да се повреди.
- Използвайте само оригинални резервни части и принадлежности (вижте „Резервни части/принадлежности“), които се доставят и препоръчват от нашия сервизен център. Използването на части на други производители води до незабавна загуба на гаранция.
- Възлагайте ремонтите само на оторизирани сервизни центрове.
- Спазвайте указанията за почистване и поддръжка на продукта.
- Съхранявайте продукта на сухо място извън обсега на деца.

Остатъчни рискове

Продуктът е конструиран съгласно нивото на развитие на техниката и признатите правила на техниката на безопасност. Въпреки това, при работа могат да възникнат отделни остатъчни рискове.

- Застрашаване на здравето поради ток при използване на неправилни електрически свързващи проводници.
- Освен това, въпреки всички взети предпазни мерки, могат да съществуват неяви остатъчни рискове.
- Остатъчните рискове могат да бъдат намалени, ако бъдат спазвани глави „Указания за безопасност“ и „Употреба по предназначение“, както и ръководството за употреба като цяло.
- Избягвайте непреднамерено пускане в експлоатация на продукта.

- Дръжте ръцете си далеч от работната зона, когато продуктът работи.
- Спазвайте предписаните указания за поддръжка и безопасност в ръководството за употреба.

⚠ ПРЕДУПРЕЖДЕНИЕ

По време на експлоатация този електрически инструмент създава електромагнитно поле. При определени условия това поле може да наруши функционирането на активни или пасивни медицински импланти. За да се намали опасността от сериозни или смъртоносни наранявания, препоръчваме на лица с медицински импланти да се консултират със своя лекар и с производителя на медицинския имплант, преди електрическият инструмент да бъде използван.

6 Технически данни

Работно напрежение	220-240 V~/50/60 Hz
Номинална мощност	1200 W
Клас на защита	II
Тип защита	IPX4
Дължина на проводник за свързване към мрежата	3 m
Обем на съда	ок. 16 l
Всмукателно налягане	20 kPa
Макс. всмукателна мощност	30 l/s
Дължина на маркуча	ок. 1,8 m
Тегло	ок. 4 kg

Запазва се правото на технически промени!

7 Разопаковане

⚠ ПРЕДУПРЕЖДЕНИЕ

Продуктът и опаковъчните материали не са детска играчка!
Деца не бива да играят с пластмасови торбички, фолио и дребни части! Съществува опасност от поглъщане и задушаване!

- Отворете опаковката и внимателно извадете продукта.
- Отстранете опаковъчния материал, както и опаковъчните и транспортните осигуровки (ако има такива).
- Проверете дали обемът на доставката е пълен.
- Проверете продукта и принадлежностите за повреди от транспортирането. Незабавно съобщете на транспортната компания, с която е бил доставен продукта, за възникналите щети. По-късни рекламации не се признават.
- По възможност запазете опаковката до изтичане на гаранционния срок.
- Преди употреба се запознайте с продукта посредством ръководството за употреба.

- За принадлежности, както за износващи се и резервни части, използвайте само оригинални части. Резервни части можете да си набавите от Вашия специализиран търговец.
- При поръчки посочвайте нашия номер на артикул, както и типа и годината на производство на продукта.

8 Монтаж

ПРЕДУПРЕЖДЕНИЕ

Опасност от нараняване!

Вкарвайте щепсела в контакта само когато продуктът е готов за употреба.

- Поставете продукта върху равна повърхност.

8.1 Закрепване и сваляне на капака на контейнера (5) (Фиг. 3)

Сваляне на капака на контейнера:

1. Освободете закопчалките (2a).
2. Повдигнете капака на контейнера (5) от контейнера (2).

Закрепване на капака на контейнера:

1. Поставете капака на контейнера (5) върху контейнера (2).
2. Закрепете капака на контейнера (5) със закопчалките (2a).
При това внимавайте закопчалките (2a) да лежат в прорезите на капака на контейнера (5).

8.2 Монтиране на ролки (3) (Фиг. 4)

1. Отстранете капака на контейнера (5), както е описано в 8.1.
2. Поставете контейнера (2) с долната страна нагоре върху стабилна подложка.
3. Поставете ролките (3) в предвидените за целта монтажни отвори (2b) на контейнера (2).
4. Натиснете ролките (3) с лек натиск в монтажните отвори (2b).
5. Обърнете контейнера (2) и го поставете върху ролките (3).

8.3 Филтър и филтърна торбичка (Фиг. 1)

В обема на доставката на продукта са включени следните филтри и филтърни торбички:

Филтърна торбичка (14)

- Сухо почистване

Дунапренен филтър (15)

- Мокро почистване

Указание:

1. За да монтирате/демонтирате филтъра и филтърната торбичка, свалете капака на контейнера (5), както е описано в 8.1.
2. Винаги поставяйте капака на контейнера (5) с горната страна надолу.

3. След като сте монтирали/демонтирали желаните филтър или филтърна торбичка, поставете капака на контейнера (5) отново върху контейнера (2).

8.3.1 Монтиране/Демонтиране на филтърна торбичка (14) (Фиг. 5)

Демонтиране:

1. Свалете филтърната торбичка (14) от шийката (4a) на извода за изсмукване (4).

Монтиране:

1. Поставете филтърната торбичка (14) в контейнера (2) върху шийката (4a) на извода за изсмукване (4).
2. Проверете дали филтърната торбичка (14) е правилно инсталирана и дали уплътнителният пръстен (14a) обхваща напълно шийката (4a) на извода за изсмукване (4).

8.3.2 Монтиране/Демонтиране на дунапреновия филтър (15) (Фиг. 6)

Демонтиране:

1. Изтеглете дунапрения филтър (15) от филтърната кошница (8).

Монтиране:

1. Изтеглете дунапрения филтър (15) върху филтърната кошница (8).
2. Проверете дали дунапрения филтър (15) е правилно инсталиран и обхваща напълно филтърната кошница (8).

8.4 Съвързване на маркуча за изсмукване (9)

8.4.1 Функция за изсмукване (Фиг. 7)

1. Вкарайте съединението на маркуча (9a) докрай в извода за изсмукване (4).
2. Завъртете съединението на маркуча (9a) по часовниковата стрелка, докато то се фиксира напълно.
3. Проверете дали маркучът за изсмукване (9) е инсталиран правилно, като дръпнете леко съединението на маркуча (9a).

8.4.2 Функция за издухване (Фиг. 8)

1. Вкарайте съединението на маркуча (9a) докрай в извода за издухване (7).
2. Завъртете съединението на маркуча (9a) по часовниковата стрелка, докато то се фиксира напълно.
3. Проверете дали маркучът за изсмукване (9) е инсталиран правилно, като дръпнете леко съединението на маркуча (9a).

8.5 Разединяване на маркуча за изсмукване (9) (Фиг. 6, 7)

Разединяване на маркуча за изсмукване (9) от извода за изсмукване (4) или от извода за издухване (7):

1. Завъртете съединението на маркуча (9a) обратно на часовниковата стрелка.
2. Изтеглете съединението на маркуча (9a) от извода за изсмукване (4) или от извода за издухване (7).

8.6 Съхраняване на дюзите (12/13), маркуча за изсмукване (9) и всмукателните тръби (11) (Фиг. 3)

1. Можете да съхранявате дюзите (13/14), маркуча за изсмукване (9) и всмукателните тръби (11) в държачите (5а) на капака на контейнера (5).
2. Можете да съхранявате кабела върху държача при извода за издухване (7).

8.7 Поставяне на всмукателните тръби (11) (Фиг. 9)

1. Поставете една всмукателна тръба (11) на ръкохватката (10).
Свържете всмукателните тръби (11) до желаната дължина.

8.8 Използване на различните дюзи (12/13) (Фиг. 8)

Подова дюза (12):

- Изсмукване на твърди вещества и течности от средни до големи повърхности, килими или постелки.
- Подовата дюза (12) може да бъде поставена и използвана директно върху ръкохватката (10) или на всмукателната тръба (11).
- Ако е необходимо, тя може да се използва и без удълженията.

Дюза за фуги (13):

- Изсмукване на твърди вещества и течности от фуги, ъгли, отоплителни тела и труднодостъпни места.
- Дюзата за фуги (13) може да бъде поставена и използвана директно върху ръкохватката (10) или на всмукателната тръба (11).

8.8.1 Поставяне на дюза (фиг. 8)

1. Поставете желаната дюза (12/13) върху ръкохватката (10) или всмукателната тръба (11).
2. Отстранете дюзата (12/13), като я изтеглите напред от ръкохватката (10) или всмукателната тръба (11).

9 Управление

Функционирането на органите за управление може да бъде намерено в описанията по-долу.

ВНИМАНИЕ

Преди пускането в експлоатация задължително слобете напълно продукта!

⚠ ПРЕДУПРЕЖДЕНИЕ

Опасност от нараняване!

Вкарвайте щепсела в контакта само когато продуктът е готов за употреба.

9.1 Включване/Изключване на продукта (Фиг. 10)

ВНИМАНИЕ

Не използвайте без филтър!

Включване

1. Включете щепсела на захранващата мрежа в подходящ контакт с предпазител.
2. Включете продукта, като поставите превключвателя за включване/изключване (6) на позиция I.

Изключване

1. Изключете продукта, като поставите превключвателя за включване/изключване (6) на позиция 0.

10 Указания за работа

10.1 Функция за изсмукване

⚠ ПРЕДУПРЕЖДЕНИЕ

Забранено е засмукването на нажежена пепел и запалими, опасни вещества. Съществува опасност от нараняване!

ВНИМАНИЕ

Финият прах, например от цимент, сажди и мазилка, е твърде фин, за да бъде засмукан с прахосмукачка. Има опасност той да попадне в двигателя и да го повреди.

ВНИМАНИЕ

Не използвайте без филтър!

- Поставете продукта върху равна повърхност.
 - Не засмуквайте горещи, нажежени, запалими, експлозивни или опасни за здравето вещества. Те включват гореща пепел, бензин, разтворители, киселини и основи.
Съществува опасност от пожар и нараняване.
 - В случай на загряване изключете продукта и изтеглете щепсела. Оставете продукта да се охлади на открито под наблюдение.
 - По време на почивките можете да поставите смукателната тръба в държача на капака на контейнера.
 - Пълнете контейнера максимум до половината, така че предпазният поплавячен клапан (8а) винаги да остава свободен.
1. Поставете съединението на маркуча (9а) към извода за изсмукване (4) (вижте 8.4.1).
 2. Включете продукта (вижте 9.1)

10.1.1 Сухо почистване (Фиг. 1, 2, 9)

Указание:

Не използвайте мокър или влажен продукт за сухо почистване!

1. Поставете хартиената филтърна торбичка (14) в контейнера (2) (виж 8.3.1).
2. Поставете дунапреновия филтър (15) (виж 8.3.2).

3. Свържете съединението на маркуча (9а) към извода за засмукване (4) (виж 8.4).
4. Поставете всмукателните тръби (11) на ръкохватката (10) (вижте 8.7).
Почистване на под:
Свържете всмукателните тръби (11) и една от дюзите (12/13).
Почистване на височината на масата или на тесни места:
Не свързвайте или свържете само една всмукателна тръба (11) и една от дюзите (12/13).
5. Хванете здраво маркуча за изсмукване (9) за ръкохватката (10).
6. Включете продукта (вижте 9.1).
7. Изсмучете зоната за почистване.
8. Изключете продукта (виж 9.1).

10.1.2 Мокро почистване (Фиг. 6)

Указание:

Вграден във филтърната кошница поплавък осигурява автоматично затваряне на смукателния канал, щом контейнерът достигне своя максимален капацитет на вместимост. В този случай продуктът трябва да бъде изключен и контейнерът изпразнен, преди работата да може да продължи.

- Изпразнете контейнера (2) преди мокрото почистване (вижте 11.1.1).
 - Контейнерът (2) не е подходящ за съхранение на течности.
След мокрото почистване изпразнете контейнера (2) (вижте 11.1.1).
1. Отстранете филтърната торбичка (14) от контейнера (2) (вижте 8.3.1).
 2. Поставете дунапенния филтър (15) (вижте 8.3.2).
 3. Свържете съединението на маркуча (9а) към извода за изсмукване (4) (вижте 8.4.1).
 4. Поставете всмукателните тръби (11) на ръкохватката (10) (вижте 8.7).
Почистване на под:
Свържете всмукателните тръби (11) и една от дюзите (12/13).
Почистване на височината на масата или на тесни места:
Не свързвайте или свържете само една всмукателна тръба (11) и една от дюзите (12/13).
 5. Хванете здраво маркуча за изсмукване (9) за ръкохватката (10).
 6. Включете продукта (вижте 9.1).
 7. Изсмучете зоната за почистване.
 8. Изключете продукта (вижте 9.1).
 9. Почистете продукта (вижте 11.1).

10.2 Функция за издухване

⚠ ПРЕДУПРЕЖДЕНИЕ

Опасност от нараняване!

Ако насочите въздушната струя към хора, животни или предмети, това може да доведе до наранявания и повреди.

- Насочете въздушния поток далеч от Вас.
- Никога не насочвайте въздушния поток към други хора, животни или предмети.
- Не издухвайте твърди предмети, като камъни или клони.

1. Поставете филтърната торбичка (14) в контейнера (2) (вижте 8.3.1).
2. Поставете дунапенния филтър (15) (вижте 8.3.2).
3. Поставете съединението на маркуча (9а) към извода за издухване (7) (вижте 8.4.2).
При нужда свържете една дюза (12/13) (вижте 8.8.1).
4. Хванете здраво маркуча за изсмукване (9) за ръкохватката (10).
5. Включете продукта (вижте 9.1).
6. Продухайте определена повърхност или предмети.
7. Изключете продукта (вижте 9.1).
8. Свържете маркуча за изсмукване (9) към извода за изсмукване (4) (вижте 8.4.1).

11 Почистване и поддръжка

⚠ ПРЕДУПРЕЖДЕНИЕ

Ремонтните работи и работите по поддръжката, които не са описани в това ръководство за експлоатация, трябва да се извършват от специализиран сервиз. Използвайте само оригинални резервни части.

⚠ ПРЕДУПРЕЖДЕНИЕ

Неправилната поддръжка или почистване може да доведе до наранявания!

⚠ ПРЕДУПРЕЖДЕНИЕ

По време на почистване, ремонт и поддръжка продуктът може да се задейства неочаквано и да причини наранявания и изгаряния.

- Изключете продукта.
- Извадете щепсела от контакта.
- Оставете продуктът да се охлади.

11.1 Почистване

1. В никакъв случай за почистване не потапяйте продукта във вода или други течности.
2. Не пръскайте продукта с вода.

3. Поддържайте предпазните приспособления, вентилационните процепи и корпуса на двигателя възможно най-чисти от прах и замърсявания. Избърсвайте продукта с чиста кърпа или го продухвайте със съгъстен въздух под ниско налягане. Препоръчваме да почиствате продукта веднага след всяка употреба.
4. Вентилационните отвори трябва винаги да са чисти.
5. Не използвайте почистващи препарати или разтворители; те биха могли да разядат пластмасовите части на продукта. Внимавайте за това, да не може да попадне вода във вътрешността на продукта.

* = не са включени задължително в обема на доставката!

11.1.1 Изпразване на контейнера (2) (Фиг. 3)

ПРЕДУПРЕЖДЕНИЕ

Изпразвайте и почиствайте продукта преди и след употреба, за да избегнете натрупването на материали, които могат да създадат риск от пожар в продукта.

1. Свалете капака на контейнера (5) от контейнера (2), както е описано в 8.1.
2. Изпразнете контейнера (2).

11.1.2 Почистване на дунапреновия филтър (15) (Фиг. 6)

Почистете дунапренния филтър (15), ако всмукателната мощност намалее.

Указание:

Преди да монтирате отново филтъра се уверете, че той е сух.

1. Отстранете всички дюзи (12/13), всмукателните тръби (11) и маркуча за изсмукване (9) от държача (5a).
2. Свалете капака на контейнера (5), както е описано в 8.1.
3. Обърнете капака на контейнера (5).
4. Изтеглете дунапренния филтър (15) от филтърната кошница (8).
5. Отстранете праха от дунапренния филтър (15), както го изструпате или измиете при нужда.
6. Оставете дунапренния филтър (15) да изсъхне на въздух, преди да го поставите обратно и използвате отново.
7. Поставете дунапренния филтър (15) отново върху филтърната кошница (8).
8. Затворете контейнера (2) с капака на контейнера (5).

11.2 Поддръжка

1. Преди всяка употреба проверявайте продукта за очевидни дефекти, като разхлабени, износени или повредени части.

2. Проверете капаците и защитните устройства за повреди и правилно положение. Сменете ги, ако е необходимо.

11.2.1 Смяна на дунапреновия филтър (15) и на филтърната торбичка (14) (Фиг. 5, 6)

1. Отстранете всички дюзи (12/13) и всмукателни тръби (11) от държача (5a).
2. Свалете капака на контейнера (5), както е описано в 8.1.
3. Обърнете капака на контейнера (5).
4. Изтеглете дунапренния филтър (15) от филтърната кошница (8) или отстранете филтърната торбичка (14) от шийката (4a).
5. Поставете новия дунапренен филтър (15) на филтърната кошница (8), както е описано в 8.3.2.
6. За да смените филтърната торбичка (14), процедирайте, както е описано в 8.3.1.
7. Затворете отново контейнера (2) с капака на контейнера (5).

12 Съхранение и транспортиране

ПРЕДУПРЕЖДЕНИЕ

Опасност от нараняване и изгаряне!

Продуктът може да се стартира неочаквано, което да доведе до наранявания.

- Преди всякакви работи по почистване и поддръжка изключвайте двигателя.
- Оставете двигателя да се охлади.
- Извадете щепсела от контакта.

- Изпразнете продукта напълно.
- Почистете и проверете продукта за повреди.

12.1 Съхранение

Съхранявайте продукта и неговите принадлежности на тъмно, сухо и незамързващо място, недостъпно за деца.

Оптималната температура за съхранение е между 5 °C и 30 °C.

Съхранявайте продукта в оригиналната му опаковка. Покрийте продукта, за да го защитите от прах или влага. Съхранявайте ръководството за употреба при продукта.

12.2 Транспортиране

1. За да транспортирате продукта, изключете го от електрическата мрежа и го оставете на друго предвидено за целта място.
2. Продуктът може да се вдига или транспортира само с помощта на дръжката за носене.
3. Повдигнете продукта, когато го транспортирате над стълби или препятствия.
4. За да предотвратите повреди и наранявания, при транспортиране в автомобили обезопасете продукта срещу преобръщане и подхлъзване.

13 Отстраняване на неизправности

Следващата таблица показва симптомите за повреди и описва как могат да Ви помогнат, ако продуктът Ви не работи правилно. Ако не можете да намерите и отстраните проблема, свържете се със сервиз.

Неизправност	Възможна причина	Отстраняване
Продуктът не работи.	Продуктът е изключен. Превключвателят за включване/изключване е изключен.	Включете продукта от превключвателя за включване/изключване.
	Повреден проводник за свързване към мрежата.	Изключете продукта и го изключете от електрозахранването. Проверете проводника за свързване към мрежата за повреди. Ако е необходимо проводника за свързване към мрежата да се смени от специалист.
	Дефектен превключвател за включване/изключване.	Обърнете се към нашата сервизна служба.
	Дефектен двигател.	
	Дефектно захранване.	Проверете дали електрическата система отговаря на спецификациите, посочени на табелката.
Продуктът работи с прекъсвания.	Разхлабен вътрешен контакт.	Обърнете се към нашата сервизна служба.
	Дефектен превключвател за включване/изключване.	Затворете контейнера.
	Контейнерът не е затворен.	
	Контейнерът е пълен.	
	Пътят на въздуха е блокиран.	Проверете следните части за запушване и отстранете запушванията: <ul style="list-style-type: none"> • Контейнер • Маркуч за изсмукване • Всмукателна тръба
	Дунапененият филтър е запушен.	Почистете дунапенения филтър.
След почистване на дунапенения филтър смукателната способност също намалява.	Дунапененият филтър е повреден.	Сменете дунапенения филтър.
Продуктът е прегрял.	Дунапененият филтър е запушен.	Почистете дунапенения филтър.
	Хартиената филтърна торбичка е пълна.	Сменете хартиената филтърна торбичка.
От продукта излиза прах.	Капакът на контейнера не е бил монтиран правилно.	Поставете правилно капака на контейнера.
Засмуканият материал се издухва отново в капака на контейнера.	Дунапененият филтър е повреден.	Сменете дунапенения филтър.
	Няма наличен филтър.	Поставете нов филтър.

14 Изхвърляне и рециклиране

Указания за опаковката



Опаковъчните материали са рециклируеми. Моля, изхвърлете опаковката по природосъобразен начин.

Указания относно изхвърлянето на електрическото и електронното оборудване



Старото електрическо и електронно оборудване не трябва да се изхвърля заедно с битовите отпадъци, а трябва да се събира и изхвърля отделно!

- Старите батерии, които не са неподвижно монтирани в стария уред, трябва да бъдат извадени преди предаване без да се разрушават! Тяхното изхвърляне е регламентирано от Закона за батериите и акумулаторите.
- Собствениците, респ. ползвателите на електрическо и електронно оборудване са законово задължени да ги върнат след употреба.
- Крайният потребител е отговорен за изтриването на личните му данни от стария уред, който трябва да бъде изхвърлен!
- Символът на зачеркната кофа на колела означава, че отпадъците от електрическото и електронното оборудване не трябва да се изхвърлят заедно с битовите отпадъци.

- Електрическото и електронното оборудване може да се предава безплатно на следните места:
 - Публични събирателни пунктове (например дворове на общински сгради)
 - Магазини за продажба на електронни уреди (физически и онлайн), при условие че търговците са длъжни да ги вземат обратно или предлагат това вземане доброволно.
 - Можете да предадете до три стари електрически уреда от всеки тип уред с максимална дължина на ръба от 25 сантиметра без да купувате нов уред от производителя, или да ги предадете в друг оторизиран събирателен пункт във вашия район.
 - За допълнителните условия за връщане на производители и дистрибутори се обърнете към съответния център за обслужване на клиенти.
- Ако новият електрически уред се доставя от производителя на частно домакинство, той може да организира безплатно извозване на стария електрически уред при поискване от крайния потребител. За целта се свържете с отдела за обслужване на клиенти на производителя.
- Това се отнася само за уредите, които се инсталират и продават в Европейския съюз и са предмет на европейската Директива 2012/19/ЕС. В страни извън Европейския съюз могат да се прилагат различни разпоредби за изхвърляне на отпадъците от електрическо и електронно оборудване.

15 ЕС Декларация за съответствие

Превод на оригиналната декларация на съответствие

Производител:

Scheppach GmbH
Günzburger Straße 69
D-89335 Ichenhausen

Ние декларираме на своя отговорност, че описаният тук продукт отговаря на приложимите директиви и стандарти.

Марка: **SCHEPPACH**
Обозначение на **ЕЛЕКТРИЧЕСКА**
артикула: **ПРАХОСМУКАЧКА ЗА МОКРО/
СУХО ПОЧИСТВАНЕ – VC16**

Art. № **5907744901**

Директиви на ЕС:

2014/30/ЕС, 2014/35/ЕС, 2011/65/ЕС*

* Горепосраният предмет в декларацията отговаря на разпоредбите на Директива 2011/65/ЕС на Европейския парламент и на Съвета от 8 юни 2011 г. относно ограничението на употребата на определени опасни вещества в електрическото и електронното оборудване.

Приложени стандарти:

EN 60335-1:2012+A11:2014+A13:2017+A1:2019+A14:2019+A2:2019+A15:2021+A16:2023;
EN IEC 60335-2-2:2023+A11:2023;
EN 62233:2008; EN 61000-3-3:2013+A1:2019+A2:2021;
EN IEC 61000-3-2:2019+A1:2021;
EN IEC 55014-1:2021;
EN IEC 55014-2:2021;

Лице, упълномощено за съставяне на техническата документация:

Dawid Hudzik
Günzburger Str. 69
D-89335 Ichenhausen
Ichenhausen, 02.12.2025

Simon Schünk
Division Manager Product Center





Andreas Pecher
Head of Project Management

Πίνακας περιεχομένων

1	Εισαγωγή	185
2	Περιγραφή προϊόντος (Εικ. 1-10)	185
3	Παραδοτέο υλικό (Εικ. 2).....	185
4	Ενδεειγμένη χρήση.....	186
5	Υποδείξεις ασφαλείας	186
6	Τεχνικά χαρακτηριστικά.....	187
7	Αποσυσκευασία	187
8	Συναρμολόγηση	188
9	Χειρισμός.....	189
10	Υποδείξεις εργασίας.....	189
11	Καθαρισμός και συντήρηση	190
12	Αποθήκευση και μεταφορά	191
13	Αντιμετώπιση προβλημάτων.....	192
14	Απόρριψη και ανακύκλωση.....	192
15	Δήλωση συμμόρφωσης ΕΕ.....	193
16	Διευρυμένο σχέδιο	219

Εξήγηση των συμβόλων πάνω στο προϊόν

Η χρήση συμβόλων στο παρόν εγχειρίδιο έχει σκοπό να επιστήσει την προσοχή σας σε ενδεχόμενους κινδύνους. Τα σύμβολα ασφαλείας και οι εξηγήσεις που τα συνοδεύουν πρέπει να κατανοούνται πλήρως. Οι προειδοποιήσεις αυτές καθ' εαυτές δεν αποσοβούν τους κινδύνους και δεν υποκαθιστούν τη λήψη σωστών μέτρων πρόληψης ατυχημάτων.

	Πριν από τη θέση σε λειτουργία, διαβάστε και τηρείτε τις οδηγίες χρήσης και τις υποδείξεις ασφαλείας!
	Το προϊόν συμμορφώνεται με τις ισχύουσες Ευρωπαϊκές Οδηγίες.
	Το προϊόν συμμορφώνεται με τις ισχύουσες σερβικές οδηγίες.

1 Εισαγωγή

Κατασκευαστής:

Schepbach GmbH
Günzburger Straße 69
D-89335 Ichenhausen

Αξιότιμε πελάτη

Σας ευχόμαστε να απολαύσετε κατά την εργασία σας το νέο σας προϊόν.

Υπόδειξη:

Ο κατασκευαστής αυτού του προϊόντος δεν ευθύνεται σύμφωνα με τον ισχύοντα νόμο περί ευθύνης για προϊόντα, για ζημιές που προκαλούνται σε ή από αυτό το προϊόν στις εξής περιπτώσεις:

- ακατάλληλη μεταχείριση
- παράβλεψη των οδηγιών χρήσης

- επισκευές από τρίτους, μη εξουσιοδοτημένους τεχνικούς
- χρήση μη γνήσιων ανταλλακτικών
- μη ενδεειγμένη χρήση
- βλάβες της ηλεκτρικής εγκατάστασης σε περίπτωση παράβλεψης των ηλεκτρολογικών κανόνων και κανονισμών.

Προσέξτε:

Οι οδηγίες χειρισμού αποτελούν μέρος αυτού του προϊόντος.

Περιέχουν σημαντικές υποδείξεις για να εργάζεστε με το προϊόν με ασφάλεια, σωστά και οικονομικά και για να αποφεύγετε κινδύνους, να εξοικονομείτε έξοδα επισκευής, να μειώνετε τους χρόνους εκτός διαθεσιμότητας και να αυξάνετε την αξιοπιστία και τη διάρκεια ζωής του προϊόντος. Επιπρόσθετα στους κανόνες ασφαλείας στις παρούσες οδηγίες χειρισμού, πρέπει να λαμβάνετε οπωσδήποτε υπόψη σας τις διατάξεις που ισχύουν στη χώρα σας για τη λειτουργία του προϊόντος.

Πριν τη χρήση του προϊόντος εξοικειωθείτε με όλες τις υποδείξεις χειρισμού και ασφαλείας. Χρησιμοποιείτε το προϊόν μόνον όπως περιγράφεται και για τους αναφερόμενους τομείς χρήσης. Φυλάξτε με ασφάλεια τις οδηγίες χειρισμού και σε περίπτωση μεταβίβασης του προϊόντος παραδώστε μαζί και όλα τα έγγραφα.

2 Περιγραφή προϊόντος (Εικ. 1-10)

1. Λαβή μεταφοράς
2. Δοχείο
- 2a. Μηχανισμοί ασφάλισης
- 2b. Οπές συναρμολόγησης
3. Τροχοί
4. Σύνδεσμος αναρρόφησης
- 4a. Προεξοχή
5. Καπάκι δοχείου
- 5a. Στήριγμα
6. Διακόπτης ενεργοποίησης/ απενεργοποίησης
7. Σύνδεσμος φυσήματος
8. Καλάθι φίλτρου
- 8a. Βαλβίδα ασφαλείας με πλωτήρα
9. Εύκαμπτος σωλήνας αναρρόφησης
- 9a. Σύνδεσμος εύκαμπτου σωλήνα
10. Λαβή
11. Σωλήνας αναρρόφησης
12. Ακροστόμιο δαπέδου
13. Ακροστόμιο σχισμών
14. Χάρτινη σακούλα φίλτρου
- 14a. Δακτύλιος στεγανοποίησης
15. Φίλτρο αφρώδους υλικού

3 Παραδοτέο υλικό (Εικ. 2)

Θέση	Ποσό- τητα	Ονομασία
3.	4 x	Τροχοί
9.	1 x	Εύκαμπτος σωλήνας αναρρόφησης
11.	3 x	Σωλήνας αναρρόφησης
12.	1 x	Ακροστόμιο δαπέδου
13.	1 x	Ακροστόμιο σχισμών
14.	1 x	Χάρτινη σακούλα φίλτρου
15.	1 x	Φίλτρο αφρώδους υλικού
	1 x	Σκούπα υγρού/στεγνού καθαρισμού ρεύματος
	1 x	Οδηγίες χρήσης

4 Ενδεδειγμένη χρήση

Η ηλεκτρική σκούπα υγρής και ξηρής λειτουργίας ενδεικνύεται για καθαρισμό υγρών και ξηρών ρύπων υπό τον όρο χρήσης του αντιστάχου φίλτρου. Το προϊόν δεν προορίζεται για την αναρρόφηση οσίων καύσιμων, εκρηξιμων ή επιβλαβών για την υγεία.

Το προϊόν επιτρέπεται να χρησιμοποιείται μόνο σύμφωνα με την ενδεδειγμένη χρήση του. Κάθε χρήση πέραν αυτής θεωρείται μη ενδεδειγμένη. Για ζημιές ή τραυματισμούς οποιοδήποτε είδους προκαλούμενες από αυτή τη χρήση, την ευθύνη φέρει ο χρήστης και όχι ο κατασκευαστής.

Συστατικό μέρος της ενδεδειγμένης χρήσης αποτελεί και η τήρηση των υποδείξεων ασφαλείας, καθώς και των οδηγιών συναρμολόγησης και των υποδείξεων λειτουργίας που υπάρχουν στις Οδηγίες χειρισμού.

Όσο χειρίζονται και συντηρούν το προϊόν πρέπει να είναι εξοικειωμένοι με αυτό και να έχουν ενημερωθεί για τους ενδεχόμενους κινδύνους.

Οι τροποποιήσεις στο προϊόν αποκλείουν κάθε ευθύνη του κατασκευαστή καθώς και κάθε ευθύνη για όσες ζημιές προκύψουν από αυτές.

Η λειτουργία του προϊόντος επιτρέπεται μόνο με γνήσια εξαρτήματα και γνήσια αξεσουάρ από τον κατασκευαστή.

Πρέπει να τηρούνται οι κανονισμοί ασφαλείας, εργασίας και συντήρησης του κατασκευαστή καθώς και οι διαστάσεις που αναφέρονται στα τεχνικά χαρακτηριστικά.

Λάβετε υπόψη ότι τα προϊόντα μας κανονικά δεν έχουν σχεδιαστεί για εμπορική, βιοτεχνική ή βιομηχανική χρήση. Δεν αναλαμβάνουμε καμία ευθύνη αν το προϊόν χρησιμοποιηθεί σε εμπορικές, βιοτεχνικές ή βιομηχανικές επιχειρήσεις καθώς και σε παρόμοιες δραστηριότητες.

Εξήγηση των λέξεων επισήμανσης που υπάρχουν στις οδηγίες χρήσης

ΚΙΝΔΥΝΟΣ

Λέξη επισήμανσης μιας άμεσα επικείμενης επικίνδυνης κατάστασης η οποία, αν δεν αποφευχθεί, θα έχει ως συνέπεια θάνατο ή βαρύ τραυματισμό.

ΠΡΟΕΙΔΟΠΟΙΗΣΗ

Λέξη επισήμανσης μιας ενδεχόμενης επικίνδυνης κατάστασης η οποία, αν δεν αποφευχθεί, θα μπορούσε να έχει ως συνέπεια θάνατο ή βαρύ τραυματισμό.

ΠΡΟΣΟΧΗ

Λέξη επισήμανσης μιας ενδεχόμενης επικίνδυνης κατάστασης η οποία, αν δεν αποφευχθεί, θα μπορούσε να έχει ως συνέπεια μικρής ή μέτριας βαρύτητας τραυματισμό.

ΕΠΙΣΗΜΑΝΣΗ

Λέξη επισήμανσης μιας ενδεχόμενης επικίνδυνης κατάστασης η οποία, αν δεν αποφευχθεί, θα μπορούσε να έχει ως συνέπεια υλικές ζημιές στο προϊόν/σε ιδιοκτησία.

5 Υποδείξεις ασφαλείας

Γενικές υποδείξεις ασφαλείας για ηλεκτρικά εργαλεία

ΠΡΟΕΙΔΟΠΟΙΗΣΗ

Διαβάστε όλες τις υποδείξεις ασφαλείας, τις οδηγίες, τις απεικονίσεις και τα τεχνικά χαρακτηριστικά που παρέχονται με το ηλεκτρικό εργαλείο σας.

Από παραλείψεις στην τήρηση των ακόλουθων οδηγιών ενδέχεται να προκληθεί ηλεκτροπληξία, φωτιά και/ή σοβαροί τραυματισμοί.

Φυλάξτε όλες τις υποδείξεις ασφαλείας και τις οδηγίες για μελλοντική χρήση.

Ο όρος «ηλεκτρικό εργαλείο» που χρησιμοποιείται στις υποδείξεις ασφαλείας αναφέρεται σε ηλεκτρικά εργαλεία που λειτουργούν με ρεύμα (με καλώδιο ρεύματος) ή σε ηλεκτρικά εργαλεία που λειτουργούν με επαναφορτιζόμενες μπαταρίες (χωρίς καλώδιο ρεύματος).

5.1 Γενικές υποδείξεις ασφαλείας

- Δεν πρέπει να επιτρέπεται η χρήση του μηχανήματος από παιδιά, άτομα με περιορισμένες σωματικές, αισθητηριακές ή διανοητικές ικανότητες ή με έλλειψη πείρας και γνώσεων, ή από άτομα που δεν είναι εξοικειωμένα με τις οδηγίες χειρισμού του μηχανήματος, ενώ η ηλικία του χρήστη ενδέχεται να περιορίζεται και από τοπικά ισχύοντες κανονισμούς.
- Τα παιδιά δεν επιτρέπεται να παίζουν με το προϊόν.
- Ο καθαρισμός και η συντήρηση από τον χρήστη δεν επιτρέπεται να γίνονται από παιδιά.

ΕΠΙΣΗΜΑΝΣΗ

Κατά τη χρήση ηλεκτρικών συσκευών πρέπει να τηρείτε τα εξής μέτρα ασφαλείας, για προστασία από ηλεκτροπληξία και από κίνδυνο τραυματισμού και πυρκαγιάς:

5.2 Έτσι θα αποφύγετε ατυχήματα και τραυματισμούς

- Ποτέ μην αφήνετε ένα λειτουργικά έτοιμο προϊόν χωρίς επίτηρηση στον χώρο εργασίας.
- Δεν επιτρέπεται η χρήση του προϊόντος για αναρρόφηση ρύπων από ανθρώπους και ζώα.
- Σε καμία περίπτωση μην κατευθύνετε το προϊόν και τα ακροστόμια κατά τη διάρκεια της λειτουργίας προς τον εαυτό σας ή προς άλλα άτομα, και ιδιαιτέρως όχι προς τα μάτια και τα αυτιά. Υπάρχει κίνδυνος τραυματισμού.
- Μην αναρροφάτε ποτέ υλικά καυτά, πυρωμένα, καύσιμα, εκρηκτικά ή επικίνδυνα για την υγεία. Στα υλικά αυτά συγκαταλέγονται μεταξύ άλλων καυτές στάχτες, βενζίνη, διαλύτες, οξέα ή βάσεις. Υπάρχει κίνδυνος πυρκαγιάς και κίνδυνος τραυματισμού.
- Ελέγχετε τακτικά το προϊόν και τα αξεσουάρ για ζημιές. Μη χρησιμοποιήσετε προϊόν ή αξεσουάρ που έχει υποστεί ζημιά.

5.3 Έτσι θα αποφύγετε ατυχήματα, και τραυματισμούς από ηλεκτροπληξία

- Απενεργοποιείτε το προϊόν:
 - όταν δεν χρησιμοποιείτε, όταν μεταφέρετε ή αφήνετε χωρίς επίβλεψη το προϊόν.
 - όταν ελέγχετε, καθαρίζετε το προϊόν ή απομακρύνετε εμφράξεις.
 - όταν πραγματοποιείτε εργασίες καθαρισμού ή συντήρησης ή αλλάζετε αξεσουάρ.
 - μετά την επαφή με ξένα σώματα ή σε περίπτωση μη φυσιολογικών κραδασμών.
- Μη βυθίζετε το προϊόν σε νερό και μην το χρησιμοποιείτε σε υγρό περιβάλλον.
- Σε καμία περίπτωση μη βυθίσετε το προϊόν σε νερό ή άλλο υγρό για να το καθαρίσετε.
- Μην πιάνετε το προϊόν με υγρά ή βρεγμένα χέρια!

5.4 Έτσι θα αποφύγετε ζημιές στο προϊόν και σωματικές βλάβες που ενδεχομένως προκαλούνται από αυτές

- Προσέχετε ότι το προϊόν έχει συναρμολογηθεί σωστά και τα φίλτρα είναι στη σωστή τους θέση.
- Μην εργάζεστε χωρίς φίλτρα. Θα μπορούσε να υποστεί ζημιά το προϊόν.
- Χρησιμοποιείτε μόνο γνήσια ανταλλακτικά και αξεσουάρ (βλ. "Ανταλλακτικά/Αξεσουάρ"), τα οποία παραδίδονται και συνιστώνται από το Κέντρο Σέρβις της εταιρείας μας. Η χρήση εξαρτημάτων τρίτων κατασκευαστών οδηγεί σε άμεση απώλεια της εγγύησης.
- Αναθέτετε τις επισκευές μόνο σε κέντρα εξυπηρέτησης πελατών εξουσιοδοτημένων από εμάς.
- Λαμβάνετε υπόψη τις υποδείξεις για τον καθαρισμό και τη συντήρηση του προϊόντος.
- Φυλάσσετε το προϊόν σε ένα ξηρό μέρος μακριά από παιδιά.

Υπολειπόμενοι κίνδυνοι

Το προϊόν είναι κατασκευασμένο σύμφωνα με το τελευταίο επίπεδο της τεχνολογίας και τους αναγνωρισμένους κανόνες τεχνικής ασφαλείας. Κατά την εργασία ενδέχεται παρόλα αυτά να παρουσιαστούν μεμονωμένοι υπολειπόμενοι κίνδυνοι.

- Διακινδύνευση για την υγεία από ηλεκτρικό ρεύμα σε περίπτωση χρήσης ακατάλληλων καλωδίων ρεύματος.
- Παρά όλες τις προφυλάξεις που έχουν ληφθεί ενδέχεται πέραν αυτών να υπάρχουν μη προφανείς υπολειπόμενοι κίνδυνοι.
- Οι υπολειπόμενοι κίνδυνοι μπορούν να ελαχιστοποιηθούν όταν τηρούνται οι "Υποδείξεις ασφαλείας" και η "Ενδεχόμενη χρήση", καθώς και οι οδηγίες χειρισμού στην ολόκληρά τους.
- Αποφεύγετε την αθέλητη θέση σε λειτουργία του προϊόντος.
- Κρατάτε τα χέρια σας μακριά από την περιοχή εργασίας, όταν είναι σε λειτουργία το προϊόν.

- Τηρείτε τις υποδείξεις συντήρησης και υποδείξεις ασφαλείας που αναφέρονται στις οδηγίες χειρισμού.

⚠️ ΠΡΟΕΙΔΟΠΟΙΗΣΗ

Αυτό το ηλεκτρικό εργαλείο παράγει ένα ηλεκτρομαγνητικό πεδίο κατά τη διάρκεια της λειτουργίας του. Αυτό το πεδίο υπό ορισμένες περιστάσεις μπορεί να επηρεάσει ενεργά ή παθητικά ιατρικά εμφυτεύματα. Για να μειώσετε τον κίνδυνο σοβαρών ή θανατηφόρων τραυματισμών, συνιστούμε σε άτομα με ιατρικά εμφυτεύματα να συμβουλευτούν το γιατρό τους και τον κατασκευαστή του ιατρικού εμφυτεύματος, πριν το χειρισμό του ηλεκτρικού εργαλείου.

6 Τεχνικά χαρακτηριστικά

Όνομαστική τάση	220-240 V~/50/60 Hz
Όνομαστική ισχύς	1200 W
Κατηγορία προστασίας	II
Βαθμός προστασίας	IPX4
Μήκος καλωδίου ρεύματος	3 m
Χωρητικότητα δοχείου	περ. 16 l
Πίεση αναρρόφησης	20 kPa
Μέγ. ικανότητα αναρρόφησης	30 l/s
Μήκος εύκαμπτου σωλήνα	περίπου 1,8 m
Βάρος	περ. 4 kg

Με την επιφύλαξη τεχνικών τροποποιήσεων!

7 Αποσυσκευασία

⚠️ ΠΡΟΕΙΔΟΠΟΙΗΣΗ

Το προϊόν και τα υλικά συσκευασίας δεν είναι παιδικά παιχνίδια!

Τα παιδιά δεν επιτρέπεται να παίζουν με πλαστικές σακούλες, μεμβράνες και μικρά εξαρτήματα! Υπάρχει κίνδυνος κατάποσης και ασφυξίας!

- Ανοίξτε τη συσκευασία και αφαιρέστε προσεκτικά το προϊόν.
- Απομακρύνετε το υλικό συσκευασίας καθώς και τα ασφαλιστικά συσκευασίας και μεταφοράς (εφόσον υπάρχουν).
- Ελέγξτε εάν είναι πλήρες το παραδοτέο υλικό.
- Ελέγξτε το προϊόν και τα αξεσουάρ για τυχόν ζημιές κατά τη μεταφορά. Αναφέρετε τυχόν ζημιές άμεσα στη μεταφορική εταιρεία που παρέδωσε το προϊόν. Μεταγενέστερες αξιώσεις δεν αναγνωρίζονται.
- Φυλάξτε τη συσκευασία κατά το δυνατό μέχρι τη λήξη της εγγύησης.
- Πριν τη χρήση, εξοικειωθείτε με το προϊόν με τη βοήθεια των οδηγιών χειρισμού.
- Για αξεσουάρ, φθειρόμενα εξαρτήματα και ανταλλακτικά, χρησιμοποιείτε μόνο γνήσια εξαρτήματα. Ανταλλακτικά μπορείτε να προμηθευτείτε από τον τοπικό σας εξειδικευμένο έμπορο.
- Κατά τις παραγγελίες αναφέρετε τον αριθμό είδους των προϊόντων μας καθώς και τον τύπο και το έτος κατασκευής του προϊόντος.

8 Συναρμολόγηση

ΠΡΟΕΙΔΟΠΟΙΗΣΗ

Κίνδυνος τραυματισμού!

Συνδέστε το φιν στην πρίζα ρεύματος δικτύου μόνον όταν το προϊόν έχει προετοιμαστεί για χρήση.

- Τοποθετήστε το προϊόν πάνω σε μια οριζόντια, επίπεδη επιφάνεια.

8.1 Στερέωση και αφαίρεση του καπακιού δοχείου (5) (Εικ. 3)

Αφαίρεση του καπακιού δοχείου:

1. Λασκάρετε τις ασφαλίσεις (2a).
2. Ανυψώστε το καπάκι δοχείου (5) από το δοχείο (2).

Στερέωση του καπακιού δοχείου:

1. Τοποθετήστε το καπάκι δοχείου (5) πάνω στο δοχείο (2).
2. Στερεώστε το καπάκι δοχείου (5) με τις ασφαλίσεις (2a). Προσέξτε να εδράσουν οι ασφαλίσεις (2a) μέσα στις εγκοπές του καπακιού δοχείου (5).

8.2 Εγκατάσταση των τροχών (3) (Εικ. 4)

1. Απομακρύνετε το καπάκι δοχείου (5) όπως περιγράφεται στην ενότητα 8.1.
2. Τοποθετήστε το δοχείο (2) πάνω σε μια σταθερή επιφάνεια, με την κάτω πλευρά προς τα πάνω.
3. Τοποθετήστε τους τροχούς (3) στις ειδικά προβλεπόμενες οπές συναρμολόγησης (2b) στο δοχείο (2).
4. Πιέστε τους τροχούς (3) με μικρή πίεση για να τους εισάγετε στις οπές συναρμολόγησης (2b).
5. Γυρίστε το δοχείο (2) αλλιώς και τοποθετήστε το πάνω στους τροχούς (3).

8.3 Φίλτρα και σακούλα φίλτρου (Εικ. 1)

Το προϊόν περιλαμβάνει στο παραδοτέο υλικό τα εξής φίλτρα και σακούλα φίλτρου:

Χάρτινη σακούλα φίλτρου (14)

- Ξηρό σκούπισμα

Φίλτρο αφρώδους υλικού (15)

- Αναρρόφηση υγρών υλικών

Υπόδειξη:

1. Για να εγκαταστήσετε/ αφαιρέσετε τα φίλτρα και τη σακούλα φίλτρου, αφαιρέστε το καπάκι δοχείου (5), όπως περιγράφεται στην ενότητα 8.1.
2. Αφήνετε πάντα το καπάκι δοχείου (5) με την επάνω πλευρά προς τα κάτω.
3. Αφού εγκαταστήσετε/απεγκαταστήσετε το επιθυμητό φίλτρο ή τη σακούλα φίλτρου, τοποθετήστε πάλι το καπάκι δοχείου (5) πάνω στο δοχείο (2).

8.3.1 Εγκατάσταση/ απεγκατάσταση της χάρτινης σακούλας φίλτρου (14) (Εικ. 5)

Αφαίρεση:

1. Αφαιρέστε τη χάρτινη σακούλα φίλτρου (14) από την προεξοχή (4a) στον σύνδεσμο αναρρόφησης (4).

Εγκατάσταση:

1. Τοποθετήστε τη χάρτινη σακούλα φίλτρου (14) στο εσωτερικό του δοχείου (2) πάνω σ. την προεξοχή (4a) στον σύνδεσμο αναρρόφησης (4).
2. Ελέγξτε αν η χάρτινη σακούλα φίλτρου (14) έχει εγκατασταθεί σωστά και ο δακτύλιος στεγανοποίησης (14a) περικλείει πλήρως την προεξοχή (4a) στον σύνδεσμο αναρρόφησης (4).

8.3.2 Εγκατάσταση/ απεγκατάσταση του φίλτρου αφρώδους υλικού (15) (Εικ. 6)

Αφαίρεση:

1. Τραβήξτε το φίλτρο αφρώδους υλικού (15) από το καλάθι φίλτρου (8).

Εγκατάσταση:

1. Τραβήξτε το φίλτρο αφρώδους υλικού (15) πάνω στο καλάθι φίλτρου (8).
2. Ελέγξτε αν το φίλτρο αφρώδους υλικού (15) έχει εγκατασταθεί σωστά και περιβάλλει πλήρως το καλάθι φίλτρου (8).

8.4 Σύνδεση του εύκαμπτου σωλήνα αναρρόφησης (9)

8.4.1 Λειτουργία αναρρόφησης (Εικ. 7)

1. Περάστε τον σύνδεσμο εύκαμπτου σωλήνα (9a) μέσα στον σύνδεσμο αναρρόφησης (4) μέχρι να τερματίσει.
2. Περιστρέψτε τον σύνδεσμο εύκαμπτου σωλήνα (9a) δεξιόστροφα, μέχρι να ασφαλίσει πλήρως.
3. Ελέγξτε αν έχει εγκατασταθεί σωστά ο εύκαμπτος σωλήνας αναρρόφησης (9), τραβώντας ελαφρά τον σύνδεσμο εύκαμπτου σωλήνα (9a).

8.4.2 Λειτουργία φυσήματος (Εικ. 8)

1. Περάστε τον σύνδεσμο εύκαμπτου σωλήνα (9a) μέσα στον σύνδεσμο φυσήματος (7) μέχρι να τερματίσει.
2. Περιστρέψτε τον σύνδεσμο εύκαμπτου σωλήνα (9a) δεξιόστροφα, μέχρι να ασφαλίσει πλήρως.
3. Ελέγξτε αν έχει εγκατασταθεί σωστά ο εύκαμπτος σωλήνας αναρρόφησης (9), τραβώντας ελαφρά τον σύνδεσμο εύκαμπτου σωλήνα (9a).

8.5 Αποσύνδεση του εύκαμπτου σωλήνα αναρρόφησης (9) (Εικ. 6, 7)

Αποσύνδεση του εύκαμπτου σωλήνα αναρρόφησης (9) από τον σύνδεσμο αναρρόφησης (4) ή από τον σύνδεσμο φυσήματος (7):

1. Περιστρέψτε τον σύνδεσμο εύκαμπτου σωλήνα (9a) αριστερόστροφα.
2. Τραβήξτε τον σύνδεσμο εύκαμπτου σωλήνα (9a) έξω από τον σύνδεσμο αναρρόφησης (4) ή τον σύνδεσμο φυσήματος (7).

8.6 Φύλαξη των ακροστομιών (12/13), του εύκαμπτου σωλήνα αναρρόφησης (9) και των σωλήνων αναρρόφησης (11) (Εικ. 3)

- Μπορείτε να φυλάσετε τα ακροστόμια (13/14), τον εύκαμπο σωλήνα αναρρόφησης (9) και τους σωλήνες αναρρόφησης (11) στα εξαρτήματα συγκράτησης (5a) στο καπάκι δοχείου (5).
- Το καλώδιο μπορείτε να το φυλάξετε στο εξάρτημα συγκράτησης στον σύνδεσμο φυσήματος (7).

8.7 Τοποθέτηση των σωλήνων αναρρόφησης (11) (Εικ. 9)

- Τοποθετήστε ένα σωλήνα αναρρόφησης (11) στη λαβή (10).
Συνδέστε τους σωλήνες αναρρόφησης (11) έως το επιθυμητό μήκος.

8.8 Χρήση των διάφορων ακροστομιών (12/13) (Εικ. 8)

Ακροστόμιο δαπέδου (12):

- Καθαρισμός με αναρρόφηση στερεών υλικών και υγρών από μεσαίου έως μεγάλο μεγέθους επιφάνειες, χαλιά ή μοκέτες.
- Το ακροστόμιο δαπέδου (12) μπορεί να τοποθετείται απευθείας πάνω στη λαβή (10) ή στον σωλήνα αναρρόφησης (11) για να χρησιμοποιείται.
- Αν χρειάζεται μπορείτε να το χρησιμοποιήσετε και χωρίς τις επεκτάσεις.

Ακροστόμιο σχισμών (13):

- Καθαρισμός με αναρρόφηση στερεών υλικών και υγρών από σχισμές, γωνίες, σώματα καλοριφέρ και δύσκολα προσβάσιμα σημεία.
- Το ακροστόμιο σχισμών (13) μπορεί να τοποθετείται απευθείας πάνω στη λαβή (10) ή στον σωλήνα αναρρόφησης (11) για να χρησιμοποιείται.

8.8.1 Τοποθέτηση ακροστομίου (Εικ. 8)

- Τοποθετήστε το επιθυμητό ακροστόμιο (12/13) πάνω στη λαβή (10) ή στον σωλήνα αναρρόφησης (11).
- Αφαιρέστε το ακροστόμιο (12/13) τραβώντας το προς τα εμπρός από τη λαβή (10) ή τον σωλήνα αναρρόφησης (11).

9 Χειρισμός

Η λειτουργία των στοιχείων χειρισμού αναφέρεται στις παρακάτω περιγραφές.

ΕΠΙΣΗΜΑΝΣΗ

Πριν από τη θέση σε λειτουργία, οπωσδήποτε συναρμολογήστε πλήρως το προϊόν!

⚠ ΠΡΟΕΙΔΟΠΟΙΗΣΗ

Κίνδυνος τραυματισμού!

Συνδέστε το φως στην πρίζα ρεύματος δικτύου μόνον όταν το προϊόν έχει προετοιμαστεί για χρήση.

9.1 Ενεργοποίηση/ απενεργοποίηση του προϊόντος (Εικ. 10)

ΕΠΙΣΗΜΑΝΣΗ

Μη χρησιμοποιείτε το προϊόν χωρίς φίλτρα!

Ενεργοποίηση

- Συνδέστε το φως σε μια κατάλληλα προστατευμένη πρίζα ρεύματος δικτύου.
- Ενεργοποιήστε το προϊόν θέτοντας τον διακόπτη ενεργοποίησης/ απενεργοποίησης (6) στη θέση I.

Απενεργοποίηση

- Απενεργοποιήστε το προϊόν θέτοντας τον διακόπτη ενεργοποίησης/ απενεργοποίησης (6) στη θέση 0.

10 Υποδείξεις εργασίας

10.1 Λειτουργία αναρρόφησης

⚠ ΠΡΟΕΙΔΟΠΟΙΗΣΗ

Απαγορεύεται ο καθαρισμός με τη σκούπα πυρωμένης στάχτης ούτε υλικών καύσιμων ή επικίνδυνων για την υγεία. Υπάρχει κίνδυνος τραυματισμού!

ΕΠΙΣΗΜΑΝΣΗ

Λεπτές σκόνες, για παράδειγμα τσιμέντου, αιθάλης και γύψου, είναι υπερβολικά λεπτές για αναρρόφηση. Υπάρχει κίνδυνος η σκόνη αυτή να καταλήξει μέσα στον κινητήρα και να του προκαλέσει ζημιά.

ΕΠΙΣΗΜΑΝΣΗ

Μη χρησιμοποιείτε το προϊόν χωρίς φίλτρα!

- Τοποθετήστε το προϊόν πάνω σε μια οριζόντια, επίπεδη επιφάνεια.
 - Μην αναρροφάτε ποτέ υλικά καυτά, πυρωμένα, καύσιμα, εκρηκτικά ή επικίνδυνα για την υγεία. Στα υλικά αυτά συγκαταλέγονται μεταξύ άλλων καυτές στάχτες, βενζίνη, διαλύτες, οξέα ή βάσεις. Υπάρχει κίνδυνος πυρκαγιάς και κίνδυνος τραυματισμού.
 - Σε περίπτωση που παρατηρήσετε θέρμανση, απενεργοποιήστε το προϊόν και αποσυνδέστε το φως ρευματοληψίας από την πρίζα. Αφήστε το προϊόν να κρυώσει σε εξωτερικό χώρο υπό συνεχή επιτήρηση.
 - Στα διαλείμματα της εργασίας μπορείτε να τοποθετήσετε τον εύκαμπο σωλήνα αναρρόφησης μέσα στην υποδοχή στο καπάκι δοχείου.
 - Γεμίζετε το δοχείο το πολύ ως τη μέση του, ώστε να παραμείνουν πάντα ελεύθερη η βαλβίδα ασφαλείας με πλωτήρα (8a).
- Τοποθετήστε τον σύνδεσμο εύκαμπτου σωλήνα (9a) στον σύνδεσμο αναρρόφησης (4) (βλ. ενότητα 8.4.1).
 - Ενεργοποιήστε το προϊόν (βλ. ενότητα 9.1)

10.1.1 Ξηρό σκούπισμα (Εικ. 1, 2, 9)

Υπόδειξη:

Μη χρησιμοποιείτε βρεγμένο ή υγρό προϊόν για ξηρό σκούπισμα!

1. Τοποθετήστε τη χάρτινη σακούλα φίλτρου (14) μέσα στο δοχείο (2) (βλ. 8.3.1).
2. Τοποθετήστε το φίλτρο αφρώδους υλικού (15) (βλ. 8.3.2).
3. Συνδέστε τον σύνδεσμο εύκαμπτου σωλήνα (9a) στον σύνδεσμο αναρρόφησης (4) (βλ. 8.4).
4. Τοποθετήστε τους σωλήνες αναρρόφησης (11) στη λαβή (10) (βλ. ενότητα 8.7).
Σκούπισμα δαπέδου:
Συνδέστε τους σωλήνες αναρρόφησης (11) και ένα από τα ακροστόμια (12/13). **Σκούπισμα σε ύψος τραπεζιού ή σε στενούς χώρους:**
Συνδέστε είτε κανένα είτε μόνο ένα σωλήνα αναρρόφησης (11) και ένα από τα ακροστόμια (12/13).
5. Συγκρατήστε τον εύκαμπο σωλήνα αναρρόφησης (9) σταθερά από τη λαβή (10).
6. Ενεργοποιήστε το προϊόν (βλ. 9.1).
7. Σκουπίστε με τη συσκευή την περιοχή που θέλετε να καθαρίσετε.
8. Απενεργοποιήστε το προϊόν (βλ. 9.1).

10.1.2 Υγρό σκούπισμα (Εικ. 6)

Υπόδειξη:

Ένας πλωτήρας που είναι ενσωματωμένος στο καλάθι φίλτρου φροντίζει για το αυτόματο κλείσιμο του καναλιού αναρρόφησης μόλις το υγρό στο δοχείο φθάσει στη μέγιστη χωρητικότητα. Σε αυτή την περίπτωση, πρέπει να απενεργοποιήσετε το προϊόν και να αδειάσετε το δοχείο, για να μπορεί να συνεχιστεί πάλι η λειτουργία.

- Αδειάζετε το δοχείο (2) πριν το υγρό σκούπισμα (βλ. ενότητα 11.1.1).
 - Το δοχείο (2) δεν είναι κατάλληλο για τη φύλαξη υγρών.
Αδειάζετε το δοχείο (2) μετά το υγρό σκούπισμα (βλ. ενότητα 11.1.1).
1. Αφαιρέστε τη χάρτινη σακούλα φίλτρου (14) από το δοχείο (2) (βλ. ενότητα 8.3.1).
 2. Τοποθετήστε το φίλτρο αφρώδους υλικού (15) (βλ. ενότητα 8.3.2).
 3. Συνδέστε τον σύνδεσμο εύκαμπτου σωλήνα (9a) στον σύνδεσμο αναρρόφησης (4) (βλ. 8.4.1).
 4. Τοποθετήστε τους σωλήνες αναρρόφησης (11) στη λαβή (10) (βλ. ενότητα 8.7).
Σκούπισμα δαπέδου:
Συνδέστε τους σωλήνες αναρρόφησης (11) και ένα από τα ακροστόμια (12/13).
Σκούπισμα σε ύψος τραπεζιού ή σε στενούς χώρους:
Συνδέστε είτε κανένα είτε μόνο ένα σωλήνα αναρρόφησης (11) και ένα από τα ακροστόμια (12/13).
 5. Συγκρατήστε τον εύκαμπο σωλήνα αναρρόφησης (9) σταθερά από τη λαβή (10).
 6. Ενεργοποιήστε το προϊόν (βλ. ενότητα 9.1).
 7. Σκουπίστε με τη συσκευή την περιοχή που θέλετε να καθαρίσετε.

8. Απενεργοποιήστε το προϊόν (βλ. ενότητα 9.1).

9. Καθαρίστε το προϊόν (βλ. ενότητα 11.1).

10.2 Λειτουργία φυσήματος

⚠ ΠΡΟΕΙΔΟΠΟΙΗΣΗ

Κίνδυνος τραυματισμού!

Αν κατευθύνετε τη ροή αέρα σε ανθρώπους, ζώα ή αντικείμενα, αυτό μπορεί να οδηγήσει σε τραυματισμούς και ζημιές.

- Κατευθύνετε μακριά σας τη ροή αέρα.
- Ποτέ μην κατευθύνετε τη ροή αέρα προς άλλους ανθρώπους, ή προς ζώα ή αντικείμενα.
- Μην απομακρύνετε με φύσημα σκληρά αντικείμενα όπως πέτρες ή κλαδάκια.

1. Τοποθετήστε τη χάρτινη σακούλα φίλτρου (14) μέσα στο δοχείο (2) (βλ. ενότητα 8.3.1).
2. Τοποθετήστε το φίλτρο αφρώδους υλικού (15) (βλ. ενότητα 8.3.2).
3. Τοποθετήστε τον σύνδεσμο εύκαμπτου σωλήνα (9a) στον σύνδεσμο φυσήματος (7) (βλ. ενότητα 8.4.2).
Συνδέστε αν χρειάζεται ένα ακροστόμιο (12/13) (βλ. ενότητα 8.8.1).
4. Συγκρατήστε τον εύκαμπο σωλήνα αναρρόφησης (9) σταθερά από τη λαβή (10).
5. Ενεργοποιήστε το προϊόν (βλ. ενότητα 9.1).
6. Φυσήξτε μια επιφάνεια ή ένα αντικείμενο.
7. Απενεργοποιήστε το προϊόν (βλ. ενότητα 9.1).
8. Συνδέστε τον εύκαμπο σωλήνα αναρρόφησης (9) στον σύνδεσμο αναρρόφησης (4) (βλ. 8.4.1).

11 Καθαρισμός και συντήρηση

⚠ ΠΡΟΕΙΔΟΠΟΙΗΣΗ

Αναθέτετε σε ένα εξειδικευμένο συνεργείο τις εργασίες επισκευής και τις εργασίες σέρβις που δεν περιγράφονται στις παρούσες οδηγίες χρήσης. Χρησιμοποιείτε μόνο γνήσια ανταλλακτικά.

⚠ ΠΡΟΕΙΔΟΠΟΙΗΣΗ

Οι τεχνικά μη σωστές εργασίες συντήρησης ή καθαρισμού μπορούν να προκαλέσουν τραυματισμούς!

⚠ ΠΡΟΕΙΔΟΠΟΙΗΣΗ

Κατά τη διάρκεια εργασιών καθαρισμού, επισκευής και συντήρησης, το προϊόν μπορεί να τεθεί σε λειτουργία χωρίς να αναμένεται και αυτό να έχει ως συνέπεια τραυματισμούς και εγκαύματα.

- Απενεργοποιήστε το προϊόν.
- Αποσυνδέστε το φως ρευματοληψίας από την πρίζα.
- Αφήστε το προϊόν να κρυώσει.

11.1 Καθαρισμός

1. Σε καμία περίπτωση μη βυθίσετε το προϊόν σε νερό ή άλλο υγρό για να το καθαρίσετε.
2. Ποτέ μην ψεκάσετε το προϊόν με νερό.
3. Διατηρείτε τις προστατευτικές διατάξεις, τις σχισμές αερισμού και το περίβλημα κινητήρα όσο το δυνατόν καθαρά από σκόνη και ακαθαρσίες. Σκουπίστε το προϊόν με ένα καθαρό πανί ή φυσήξτε το με πιεπιεμένο αέρα χαμηλής πίεσης. Συνιστούμε να καθαρίζετε το προϊόν αμέσως μετά από κάθε χρήση.
4. Τα ανοίγματα αερισμού πρέπει να είναι πάντοτε ελεύθερα.
5. Μην χρησιμοποιείτε καθαριστικά ή διαλυτικά, γιατί θα μπορούσαν να προσβάλουν τα πλαστικά μέρη του προϊόντος. Προσέχετε ώστε να μην εισχωρήσει νερό στο εσωτερικό του προϊόντος.

* = δεν περιλαμβάνονται υποχρεωτικά στο παραδοτέο υλικό!

11.1.1 Άδειασμα του δοχείου (2) (Εικ. 3)

ΠΡΟΕΙΔΟΠΟΙΗΣΗ

Αδειάζετε και καθαρίζετε το προϊόν πριν και μετά τη χρήση, για να αποφύγετε τη συσσώρευση υλικών που θα μπορούσαν να αποτελέσουν κίνδυνο πυρκαγιάς μέσα στο προϊόν.

1. Αφαιρέστε το καπάκι δοχείου (5) από το δοχείο (2) όπως περιγράφεται στην ενότητα 8.1.
2. Αδειάστε το δοχείο (2).

11.1.2 Καθαρισμός του φίλτρου αφρώδους υλικού (15) (Εικ. 6)

Καθαρίστε το φίλτρο αφρώδους υλικού όταν μειωθεί η ικανότητα αναρρόφησης (15).

Υπόδειξη:

Πριν εγκαταστήσετε πάλι το φίλτρο, βεβαιωθείτε ότι είναι στεγνό.

1. Αφαιρέστε όλα τα ακροστόμια (12/13), τους σωλήνες αναρρόφησης (11) και τον εύκαμπτο σωλήνα αναρρόφησης (9) από το εξάρτημα συγκράτησης (5a).
2. Αφαιρέστε το καπάκι δοχείου (5) όπως περιγράφεται στην ενότητα 8.1.
3. Γυρίστε ανάποδα το καπάκι δοχείου (5).
4. Τραβήξτε και αφαιρέστε το φίλτρο αφρώδους υλικού (15) από το καλάθι φίλτρου (8).
5. Απομακρύνετε τη σκόνη από το φίλτρο αφρώδους υλικού (15) πινάζοντάς το ή πλένοντάς το αν χρειάζεται.
6. Αφήστε το φίλτρο αφρώδους υλικού (15) να στεγνώσει στον αέρα, πριν το τοποθετήσετε και το χρησιμοποιήσετε πάλι.
7. Τοποθετήστε το φίλτρο αφρώδους υλικού (15) πάλι στο καλάθι φίλτρου (8).
8. Κλείστε το δοχείο (2) με το καπάκι δοχείου (5).

11.2 Συντήρηση

1. Ελέγχετε το προϊόν πριν από κάθε χρήση για εμφανή προβλήματα όπως λασκαρισμένα, φθαρμένα εξαρτήματα ή εξαρτήματα που έχουν υποστεί ζημιά.

2. Ελέγξτε τα καλύμματα και τις προστατευτικές διατάξεις για ζημιές και σωστή εφαρμογή. Αντικαταστήστε τα εάν χρειάζεται.

11.2.1 Αντικατάσταση του φίλτρου αφρώδους υλικού (15) και της χάρτινης σακούλας φίλτρου (14) (Εικ. 5, 6)

1. Αφαιρέστε όλα τα ακροστόμια (12/13) και τους σωλήνες αναρρόφησης (11) από το εξάρτημα συγκράτησης (5a).
2. Αφαιρέστε το καπάκι δοχείου (5) όπως περιγράφεται στην ενότητα 8.1.
3. Γυρίστε ανάποδα το καπάκι δοχείου (5).
4. Τραβήξτε και αφαιρέστε το φίλτρο αφρώδους υλικού (15) από το καλάθι φίλτρου (8) ή αφαιρέστε τη χάρτινη σακούλα φίλτρου (14) από την προεξοχή (4a).
5. Τοποθετήστε το νέο φίλτρο αφρώδους υλικού (15) στο καλάθι φίλτρου (8) όπως περιγράφεται στην ενότητα 8.3.2.
6. Για να αντικαταστήσετε τη χάρτινη σακούλα φίλτρου (14), ενεργήστε όπως περιγράφεται στην ενότητα 8.3.1.
7. Κλείστε πάλι το δοχείο (2) με το καπάκι δοχείου (5).

12 Αποθήκευση και μεταφορά

ΠΡΟΕΙΔΟΠΟΙΗΣΗ

Κίνδυνος τραυματισμού και εγκαύματος!

Το προϊόν μπορεί να ξεκινήσει μη αναμενόμενα και έτσι να προκαλέσει τραυματισμούς.

- Απενεργοποιείτε τον κινητήρα πριν από όλες τις εργασίες καθαρισμού και συντήρησης.
- Αφήστε τον κινητήρα να κρυώσει.
- Αποσυνδέστε το φως ρευματοληψίας από την πρίζα.

- Εκκενώστε πλήρως το προϊόν.
- Καθαρίζετε και ελέγχετε το προϊόν για ζημιές.

12.1 Αποθήκευση

Αποθηκεύστε το προϊόν και τα αξεσουάρ του σε χώρο σκοτεινό, στεγνό, χωρίς κίνδυνο παγετού και μη προσβάσιμο σε παιδιά.

Η ιδανική θερμοκρασία αποθήκευσης βρίσκεται μεταξύ 5 °C και 30 °C.

Φυλάσσετε το προϊόν μέσα στην αρχική συσκευασία του. Καλύψτε το προϊόν, για προστασία από σκόνη ή υγρασία. Φυλάσσετε τις οδηγίες χειρισμού μαζί με το προϊόν.

12.2 Μεταφορά

1. Για τη μεταφορά του προϊόντος, αποσυνδέστε το από το δίκτυο ρεύματος και τοποθετήστε το σε άλλη περιοχή που προβλέπεται για τον σκοπό αυτό.
2. Το προϊόν επιτρέπεται να ανυψώνεται και να μεταφέρεται μόνο από τη λαβή μεταφοράς.
3. Ανυψώνετε το προϊόν για τη μεταφορά πάνω από σκαλοπατία ή εμπόδια.
4. Για να αποτρέψετε ζημιές και τραυματισμούς, το προϊόν πρέπει κατά τη μεταφορά σε οχήματα να προστατεύεται από ανατροπή και ολίσθηση.

13 Αντιμετώπιση προβλημάτων

Ο παρακάτω πίνακας δείχνει συμπτώματα σφαλμάτων και περιγράφει πώς μπορείτε να τα αντιμετωπίσετε, στην περίπτωση που το προϊόν σας εμφανίσει κάποια δυσλειτουργία. Αν δεν μπορείτε να εντοπίσετε και να εξαλείψετε το πρόβλημα με αυτό τον τρόπο, απευθυνθείτε στο τοπικό σας συνεργείο σέρβις.

Πρόβλημα	Ενδεχόμενη αιτία	Μέτρο αντιμετώπισης
Το προϊόν δεν λειτουργεί.	Προϊόν απενεργοποιημένο. Διακόπτης ενεργοποίησης/ απενεργοποίησης απενεργοποιημένος.	Ενεργοποιήστε το προϊόν με τον διακόπτη ενεργοποίησης/ απενεργοποίησης.
	Ζημιά στο καλώδιο ρεύματος.	Απενεργοποιήστε το προϊόν και αποσυνδέστε το από το δίκτυο ρεύματος. Ελέγξτε το καλώδιο ρεύματος για ζημιά. Αν χρειάζεται αναθέστε την αντικατάσταση του καλωδίου ρεύματος σε εξουσιοδοτημένο ειδικό τεχνικό.
	Βλάβη διακόπτη ενεργοποίησης/ απενεργοποίησης.	Απευθυνθείτε στην υπηρεσία σέρβις της εταιρείας μας.
	Βλάβη του κινητήρα.	
	Λανθασμένη τροφοδοσία τάσης.	Ελέγξτε το ηλεκτρικό σύστημα για συμφωνία με τα στοιχεία που αναφέρονται στην πινακίδα τύπου.
Το προϊόν λειτουργεί με διακοπές.	Λασκαρισμένη εσωτερική επαφή.	Απευθυνθείτε στην υπηρεσία σέρβις της εταιρείας μας.
	Βλάβη διακόπτη ενεργοποίησης/ απενεργοποίησης.	
	Το δοχείο δεν είναι κλεισμένο.	Κλείστε το δοχείο.
	Το δοχείο είναι γεμάτο.	Αδειάστε το δοχείο.
	Η διαδρομή του αέρα είναι μπλοκαρισμένη.	Ελέγξτε τα ακόλουθα εξαρτήματα για έμφραξη και απομακρύνετε τυχόν εμφράξεις: • Δοχείο • Εύκαμπτος σωλήνας αναρρόφησης • Σωλήνας αναρρόφησης
	Το φίλτρο αφρώδους υλικού είναι φραγμένο.	Καθαρίστε το φίλτρο αφρώδους υλικού.
Η ικανότητα αναρρόφησης είναι μειωμένη ακόμα και μετά τον καθαρισμό του φίλτρου αφρώδους υλικού.	Το φίλτρο αφρώδους υλικού έχει υποστεί ζημιά.	Αντικαταστήστε το φίλτρο αφρώδους υλικού.
Το προϊόν έχει υπερθερμανθεί.	Το φίλτρο αφρώδους υλικού είναι φραγμένο.	Καθαρίστε το φίλτρο αφρώδους υλικού.
	Η χάρτινη σακούλα φίλτρου έχει γεμίσει.	Αντικαταστήστε τη χάρτινη σακούλα φίλτρου.
Εξέρχεται σκόνη από το προϊόν.	Το καπάκι δοχείου δεν εγκαταστάθηκε σωστά.	Τοποθετήστε σωστά το καπάκι δοχείου.
Το υλικό που έχει αναρροφηθεί, φεύγει μαζί με τον αέρα από το καπάκι δοχείου.	Το φίλτρο αφρώδους υλικού έχει υποστεί ζημιά.	Αντικαταστήστε το φίλτρο αφρώδους υλικού.
	Δεν υπάρχει φίλτρο.	Τοποθετήστε ένα φίλτρο.

14 Απόρριψη και ανακύκλωση

Υποδείξεις σχετικά με τη συσκευασία



Τα υλικά συσκευασίας είναι ανακυκλώσιμα. Παρακαλούμε να απορρίψετε τις συσκευασίες με τρόπο φιλικό προς το περιβάλλον.

Υποδείξεις σχετικά με την απόρριψη ηλεκτρικού και ηλεκτρονικού εξοπλισμού



Τα απόβλητα ηλεκτρικού και ηλεκτρονικού εξοπλισμού δεν πρέπει να απορρίπτονται στα οικιακά απορρίμματα, αλλά να συλλέγονται ή να απορρίπτονται ξεχωριστά!

- Οι χρησιμοποιημένες μπαταρίες που δεν είναι σταθερά εγκατεστημένες στη χρησιμοποιημένη συσκευή, πρέπει πριν την παράδοση της συσκευής να αφαιρούνται χωρίς να καταστραφούν! Η απόρριψή τους ρυθμίζεται από τον νόμο σχετικά με μπαταρίες.

- Οι ιδιοκτήτες ή χρήστες παλαιού ηλεκτρικού και ηλεκτρονικού εξοπλισμού υποχρεούνται από τη νομοθεσία να τον επιστρέφουν μετά το τέλος της ωφέλιμης ζωής του.
- Ο τελικός χρήστης φέρει ο ίδιος την ευθύνη για τη διαγραφή των προσωπικών δεδομένων του από την προς απόρριψη παλαιά συσκευή!
- Το σύμβολο διαγραμμένου κάδου απορριμμάτων σημαίνει ότι τα απόβλητα ηλεκτρικού και ηλεκτρονικού εξοπλισμού δεν επιτρέπεται να απορρίπτονται στα οικιακά απορρίμματα.
- Τα απόβλητα ηλεκτρικού και ηλεκτρονικού εξοπλισμού μπορούν να παραδίδονται χωρίς χρέωση στις εξής θέσεις:
 - Δημόσιες θέσεις απόρριψης ή θέσεις συλλογής (π.χ. θέσεις που έχουν ορίσει οι δημοτικές αρχές)
 - Σημεία πώλησης ηλεκτρικού εξοπλισμού (είτε φυσικά καταστήματα είτε online) εφόσον οι έμποροι έχουν την υποχρέωση παραλαβής τους ή προσφέρουν αυτή την υπηρεσία εθελοντικά.
 - Έως τρεις παλαιές ηλεκτρικές συσκευές ανά είδος συσκευής, με μήκος ακμής έως 25 εκατοστών μπορείτε να τις παραδώσετε στον κατασκευαστή, χωρίς χρέωση και χωρίς προηγούμενη αγορά νέας συσκευής, ή να τις παραδώσετε σε άλλη εξουσιοδοτημένη θέση συλλογής στην περιοχή σας.
 - Περαιτέρω συμπληρωματικούς όρους παραλαβής του κατασκευαστή και του διανομέα μπορείτε να πληροφορηθείτε από το εκάστοτε τμήμα εξυπηρέτησης πελατών.
- Σε περίπτωση παράδοσης μιας νέας ηλεκτρικής συσκευής από τον κατασκευαστή σε μια ιδιωτική οικία, αυτός μπορεί να φροντίσει για τη δωρεάν παραλαβή της παλαιάς ηλεκτρικής συσκευής, κατόπιν ζήτησης από τον τελικό χρήστη. Για τον σκοπό αυτό επικοινωνήστε με το τμήμα εξυπηρέτησης πελατών του κατασκευαστή.
- Αυτές οι δηλώσεις ισχύουν μόνο για συσκευές που εγκαθίστανται και πωλούνται σε χώρες της Ευρωπαϊκής Ένωσης και υπόκεινται στην Ευρωπαϊκή Οδηγία 2012/19/ΕΕ. Σε χώρες εκτός της Ευρωπαϊκής Ένωσης μπορεί να ισχύουν διαφορετικές διατάξεις για την απόρριψη αποβλήτων ηλεκτρικού και ηλεκτρονικού εξοπλισμού.

15 Δήλωση συμμόρφωσης ΕΕ

Μετάφραση του πρωτοτύπου της δήλωσης συμμόρφωσης

Κατασκευαστής:

Scheppach GmbH
Günzburger Straße 69
D-89335 Ichenhausen

Δηλώνουμε με αποκλειστική μας ευθύνη ότι το προϊόν που περιγράφεται στο παρόν βρίσκεται σε συμμόρφωση με τις ισχύουσες Οδηγίες και Πρότυπα.

Μάρκα: **SCHERPACH**
Ονομασία ειδ.: **ΣΚΟΥΠΑ ΥΓΡΟΥ/ΣΤΕΓΝΟΥ ΚΑΘΑΡΙΣΜΟΥ ΡΕΥΜΑΤΟΣ – VC16 5907744901**

Αρ. ειδ.

Οδηγίες ΕΕ:

2014/30/ΕΕ, 2014/35/ΕΕ, 2011/65/ΕΕ*

* Το αντικείμενο της παρούσας δήλωσης, το οποίο περιγράφεται παραπάνω, εκπληρώνει τις διατάξεις της Οδηγίας 2011/65/ΕΕ του Ευρωπαϊκού Κοινοβουλίου και του Συμβουλίου της 8ης Ιουνίου 2011 για τον περιορισμό της χρήσης ορισμένων επικίνδυνων ουσιών σε ηλεκτρικό και ηλεκτρονικό εξοπλισμό.

Πρότυπα που χρησιμοποιήθηκαν:

EN 60335-1:2012+A11:2014+A13:2017+A1:2019+A14:2019+A2:2019+A15:2021+A16:2023,
EN IEC 60335-2-2:2023+A11:2023,
EN 62233:2008; EN 61000-3-3:2013+A1:2019+A2:2021,
EN IEC 61000-3-2:2019+A1:2021,
EN IEC 55014-1:2021,
EN IEC 55014-2:2021,

Εξουσιοδοτημένος αντιπρόσωπος σύνταξης του τεχνικού φακέλου:

Dawid Hudzik
Günzburger Str. 69
D-89335 Ichenhausen
Ichenhausen, 02.12.2025

Simon Schünk
Division Manager Product Center

Andreas Pecher
Head of Project Management

Cuprins

1	Introducere	194
2	Descrierea produsului (fig. 1 - 10).....	194
3	Pachetul de livrare (fig. 2).....	194
4	Utilizarea conformă cu destinația	195
5	Indicații de securitate	195
6	Date tehnice	196
7	Despachetare	196
8	Montajul.....	197
9	Operarea	198
10	Indicații de lucru	198
11	Curățarea și întreținerea curentă	199
12	Depozitare și transport	200
13	Remedierea avariilor	200
14	Eliminarea ca deșeu și revalorificarea	201
15	Declarație de conformitate UE	202
16	Desen de ansamblu explodat.....	219

Explicitarea simbolurilor de pe produs

Utilizarea simbolurilor din acest manual trebuie să vă atragă atenția asupra posibilelor riscuri. Simbolurile de securitate și declarațiile, care le însoțesc, trebuie înțelese exact. Avertizările în sine nu îndepărtează riscurile și nu pot înlocui măsurile corecte pentru prevenirea accidentelor.

	Înainte de punerea în funcțiune, citiți și țineți cont de manualul de utilizare și de indicațiile de securitate!
	Produsul este conform cu directivele europene aplicabile.
	Produsul este conform cu directivele sârbe aplicabile.

1 Introducere

Producător:

Scheppach GmbH

Günzburger Straße 69

D-89335 Ichenhausen

Stimate client

Vă dorim să aveți multe satisfacții și mult succes în lucrul cu noul dumneavoastră produs.

Indicație:

Conform legii privind garantarea produselor, producătorul acestui produs nu răspunde pentru deteriorările apărute la acest produs sau din cauza acestui produs în caz de:

- Manevrare improprie
- nerespectare a manualului de exploatare
- Reparații executate de terțe persoane, specialiști neautorizați

- Montare și schimbare a altor piese de schimb decât cele originale
- Utilizare neconformă cu destinația
- Ieșire din funcțiune a instalației electrice în caz de nerespectare a prescripțiilor electrice și dispozițiilor.

Acordați atenție:

Manualul de utilizare face parte integrantă din acest produs.

Acesta conține indicații importante privind modul de lucru sigur, în conformitate cu prescripțiile și economic cu produsul și cum să evitați pericolele, să economisiți costuri de reparație, să micșorați timpii de ieșire din funcțiune și să măriți fiabilitatea și durata de serviciu a produsului. Suplimentar față de dispozițiile de securitate din acest manual de utilizare trebuie să respectați neapărat prescripțiile în vigoare referitoare la exploatarea produsului din țara dumneavoastră.

Familiarizați-vă cu toate instrucțiunile de funcționare și de siguranță înainte de a utiliza produsul. Folosiți produsul numai așa cum este descris și pentru domeniile de utilizare specificate. Păstrați manualul de utilizare într-un loc sigur și predați toate documentele atunci când predați produsul unor terțe persoane.

2 Descrierea produsului (fig. 1 - 10)

1. Mâner de transport
2. Recipient
- 2a. Blocări
- 2b. Orificii de montare
3. Role
4. Racord de aspirare
- 4a. Ajutaj
5. Capacul rezervorului
- 5a. Suport
6. Comutator de pornire/oprire
7. Conexiune de suflare
8. Coș filtru
- 8a. Supapă flotantă de siguranță
9. Furtun de aspirare
- 9a. Racord furtun
10. Mâner
11. Țeavă de aspirație
12. Duză pentru sol
13. Duză pentru rosturi
14. Sac din hârtie filtrantă
- 14a. Inel de etanșare
15. Filtru spongios

3 Pachetul de livrare (fig. 2)

Poz.	Număr	Denumire
3.	4 x	Role
9.	1 x	Furtun de aspirare
11.	3 x	Țeavă de aspirație
12.	1 x	Duză pentru sol
13.	1 x	Duză pentru rosturi
14.	1 x	Sac din hârtie filtrantă
15.	1 x	Filtru de spumă
	1 x	Dispozitiv electric de aspirare umedă / uscată
	1 x	Manual de exploatare

4 Utilizarea conformă cu destinația

Aspiratorul umed/uscat este potrivit pentru aspirarea umedă și uscată, utilizând filtrul corespunzător. Produsul nu este destinat aspirării de substanțe inflamabile, explozive sau periculoase.

Produsul se va utiliza numai conform destinației. Orice altă utilizare în afară de aceasta nu este conformă cu utilizarea prevăzută. Pentru pagubele materiale și vătămările de orice fel rezultate pe cale de consecință răspunde utilizatorul și nu producătorul.

Din utilizarea conformă cu destinația face parte și respectarea indicațiilor de securitate, precum și a manualului de montaj și a indicațiilor de operare din manualul de utilizare.

Persoanele care operează și întrețin produsul trebuie să fie familiarizate cu acesta și informate cu privire la posibilele pericole.

Modificările aduse produsului exclud complet orice responsabilitate din partea producătorului și orice daune rezultate.

Produsul poate fi utilizat numai cu piese și accesorii originale ale producătorului.

Prescripțiile de securitate, de lucru și de întreținere curente emise de producător, precum și dimensiunile indicate în Date tehnice trebuie să fie respectate.

Vă rugăm să aveți în vedere că produsele noastre nu au fost construite având ca destinație exploatarea profesională sau industrială. Nu preluăm garanția dacă produsul este utilizat în regim profesional sau industrial, precum și la activități la fel de solicitante.

Explicitarea cuvintelor de semnalizare din manualul de utilizare

⚠ PERICOL

Cuvânt de semnalizare pentru a indica o situație periculoasă iminentă care, dacă nu este evitată, va avea ca rezultat decesul sau vătămarea gravă.

⚠ AVERTIZARE

Cuvânt de semnalizare pentru a indica o situație potențial periculoasă care, dacă nu este evitată, ar putea avea ca rezultat decesul sau vătămarea gravă.

⚠ PRECAUȚIE

Cuvânt de semnalizare pentru a indica o situație potențial periculoasă care, dacă nu este evitată, ar putea avea ca rezultat vătămări minore sau moderate.

ATENȚIE

Cuvânt de semnalizare pentru a indica o situație potențial periculoasă care, dacă nu este evitată, ar putea avea drept rezultat daune materiale la produs sau la proprietate/poseisie.

5 Indicații de securitate

Indicații de securitate generale pentru scule electrice

⚠ AVERTIZARE

Citiți toate indicațiile de securitate, instrucțiunile, ilustrațiile și datele tehnice, cu care este prevăzută această sculă electrică.

Deficiențele la respectarea următoarelor instrucțiuni pot provoca electrocutarea, incendiul și/sau vătămări grele.

Păstrați toate indicațiile de securitate și instrucțiunile pentru utilizarea viitoare.

Noțiunea „sculă electrică”, utilizată în indicațiile de securitate, face referire la sculele electrice acționate prin rețea (cu cablu de rețea) sau la sculele electrice acționate prin acumulatori (fără cablu de rețea).

5.1 Indicații generale de securitate

- Copiii, persoanele cu capacități fizice, senzoriale sau mentale reduse sau cu o lipsă de experiență și cunoștințe sau persoanele care nu sunt familiarizate cu instrucțiunile de operare a mașinii nu au voie să utilizeze mașina; reglementările locale pot restricționa vârsta utilizatorului.
- Copiii nu au permisiunea de a juca cu produsul.
- Activitățile de curățare și întreținere curentă de către utilizator nu sunt permise copiilor.

ATENȚIE

La folosirea aparatelor electrice, trebuie respectate următoarele măsuri de siguranță și protecție împotriva electrocutării, vătămării corporale și incendiului:

5.2 Astfel evitați accidentele și vătămările

- Nu lăsați niciodată un produs pregătit de funcționare nesupravegheat la locul de lucru.
- Aspirarea persoanelor și a animalelor cu produsul nu este permisă.
- Nu îndreptați niciodată produsul și duzele către dumneavoastră sau către alte persoane, în special către ochi sau urechi, în timpul funcționării. Există pericol de vătămare.
- Nu aspirați substanțe fierbinți, incandescente, inflamabile, explozive sau nocive pentru sănătate. Printre acestea se numără cenușa fierbinte, benzina, solvenții, acizii și substanțele bazice. Există pericol de incendiu și vătămare.
- Verificați regulat dacă produsul și accesoriiile sunt deteriorate. Nu utilizați un produs sau accesorii deteriorate.

5.3 Astfel evitați accidentele și vătămările prin electrocutare

- Deconectați produsul în următoarele situații:
 - Nu utilizați produsul, îl transportați sau îl lăsați nesupravegheat.
 - Controlați produsul, îl curățați sau îndepărtați blocajele.
 - Efectuați lucrările de curățare sau întreținere curentă sau dacă schimbați accesoriile.
 - După contactul cu corpuri străine sau dacă apar vibrații anormale.
- Nu scufundați produsul în apă și nu îl folosiți într-un mediu umed.
- Nu scufundați niciodată produsul în apă sau în alte lichide pentru curățare.
- Nu atingeți produsul cu mâinile umede sau ude!

5.4 Astfel evitați deteriorările la produs și eventualele vătămări de persoane rezultate de aici

- Asigurați-vă că produsul este asamblat corect și că filtrele sunt în poziția corectă.
- Nu lucrați fără filtru. Produsul ar putea fi deteriorat.
- Utilizați numai piese de schimb și accesorii originale (a se vedea „Piese de schimb/accesorii”) furnizate și recomandate de centrul nostru de service. În momentul utilizării pieselor de schimb produse de alte firme se pierd pretențiile dvs. de garanție.
- Permiteți efectuarea reparațiilor numai de către centrele de service pentru clienți autorizate de noi.
- Acordați atenție indicațiilor privind curățarea și întreținerea curentă a produsului.
- Păstrați produsul într-un loc uscat și departe de accesul copiilor.

Riscuri reziduale

Produsul este construit în conformitate cu tehnologia de ultimă oră și cu normele de siguranță recunoscute. Cu toate acestea, în timpul lucrului pot apărea riscuri reziduale.

- Pericol pentru sănătate datorită curentului în caz de utilizare a unor cabluri electrice de racord necorespunzătoare.
- În plus, există riscuri reziduale care nu sunt evidente, chiar dacă se întreprind toate măsurile preventive.
- Riscurile reziduale pot fi minimizate dacă „indicațiile de securitate” și „utilizarea conformă cu destinația”, precum și manualul de utilizare sunt respectate în totalitate.
- Evitați o punere în funcțiune involuntară a produsului.
- Când produsul este în funcțiune, țineți mâinile la distanță de zona de lucru.
- Respectați indicațiile de întreținere curentă și de securitate prevăzute în manualul de utilizare.

AVERTIZARE

Această sculă electrică generează pe parcursul funcționării un câmp electromagnetic. Acest câmp poate în anumite împrejurări să influențeze negativ implanturile medicale active sau pasive. Pentru a micșora pericolul unor vătămări grave sau mortale, recomandăm persoanelor cu implanturi medicale să consulte medicul și producătorul implantului medical înainte de a folosi scula electrică.

6 Date tehnice

Tensiunea dimensionată	220-240 V~/ 50/60 Hz
Puterea nominală	1200 W
Clasa de protecție	II
Tip de protecție	IPX4
Lungimea conductei de racord la rețeaua electrică	3 m
Volum container	aprox. 16 l
Presiune de aspirare	20 kPa
Putere max. de aspirare	30 l/s
Lungimea furtunului	aprox. 1,8 m
Masă	aprox. 4 kg

Ne rezervăm dreptul asupra modificărilor tehnice!

7 Despachetare

AVERTIZARE

Produsul și materialele de ambalare nu sunt jucării pentru copii!

Copiii nu au voie să se joace cu sacii din plastic, foliile și piesele mici! Există pericol de înghițire și sufocare!

- Deschideți ambalajul și scoateți cu precauție produsul.
- Înlăturați materialul de ambalat, precum și siguranțele de ambalare și de transport (dacă există).
- Verificați dacă pachetul de livrare este complet.
- Verificați dacă produsul și accesorii prezintă deteriorări de la transport. Eventualele prejudicii trebuie semnalate companiei de transport, prin care a fost livrat produsul. Reclamațiile ulterioare nu sunt admise.
- Dacă este posibil, păstrați ambalajul până la expirarea perioadei de garanție.
- Înainte de exploatare, familiarizați-vă cu produsul prin intermediul manualului de utilizare.
- În cazul accesoriilor, precum și a pieselor de uzură și de schimb, utilizați numai piese originale. Piesele de schimb se găsesc la reprezentantul comercial.
- În caz de comenzi, indicați numărul articolului, precum și tipul și anul fabricației produsului.

8 Montajul

AVERTIZARE

Pericol de vătămare!

Nu introduceți fișa de rețea în priză, dacă produsul nu este gata de utilizare.

- Așezați produsul pe o suprafață plană și nivelată.

8.1 Fixarea și scoaterea capacului rezervorului (5) (Fig. 3)

Scoateți capacul rezervorului:

1. Desfaceți dispozitivele de blocare (2a).
2. Ridicați capacul rezervorului (5) din rezervor (2).

Fixați capacul rezervorului:

1. Așezați capul rezervorului (5) pe rezervor (2).
2. Fixați capacul recipientului (5) cu dispozitivele de blocare (2a).
Asigurați-vă că dispozitivele de blocare (2a) sunt amplasate în canelurile de pe capacul rezervorului (5).

8.2 Montarea rolor (3) (Fig. 4)

1. Scoateți capacul rezervorului (5), așa cum este descris la 8.1.
2. Așezați rezervorul (2) pe o suprafață fermă, cu partea inferioară orientată în sus.
3. Introduceți rolele (3) în orificiile de montare (2b) prevăzute în acest scop pe rezervor (2).
4. Apăsăți ușor rolele (3) în orificiile de montare (2b).
5. Rotiți rezervorul (2) și așezați-l pe role (3).

8.3 Filtre și saci de filtrare (Fig. 1)

Produsul include următoarele filtre și saci de filtrare în pachetul de livrare:

Sac din hârtie filtrantă (14)

- Aspirare uscată

Filtru de spumă (15)

- Aspiratie umedă

Indicație:

1. Pentru a monta/demonta filtrele și sacii de filtrare, scoateți capacul recipientului (5), așa cum este descris în secțiunea 8.1.
2. Așezați întotdeauna capacul recipientului (5) cu fața în jos.
3. După ce ați montat/demontat filtrul sau sacul de filtrare doriți, atașați din nou capacul recipientului (5) la recipient (2).

8.3.1 Montarea/demontarea sacului din hârtie filtrantă (14) (Fig. 5)

Demontare:

1. Scoateți sacul din hârtie filtrantă (14) de pe ajutorul (4a) de pe conexiunea de aspirație (4).

Montare:

1. Montați sacul din hârtie filtrantă (14) în interiorul rezervorului (2) pe ajutorul (4a) de pe conexiunea de aspirație (4).

2. Verificați dacă sacul din hârtie filtrantă (14) este instalat corect și dacă inelul de etanșare (14a) acoperă complet ajutorul (4a) de pe conexiunea de aspirație (4).

8.3.2 Montarea/demontarea filtrului de spumă (15) (Fig. 6)

Demontare:

1. Îndepărtați filtrul de spumă (15) de pe coșul filtrului (8).

Montare:

1. Trageți filtrul de spumă (15) peste coșul filtrului (8).
2. Verificați dacă filtrul de spumă (15) este instalat corect și dacă închide complet coșul filtrului (8).

8.4 Conectați furtunul de aspirație (9)

8.4.1 Funcția de aspirare (Fig. 7)

1. Glisați cuplajul furtunului (9a) complet în conexiunea de aspirație (4).
2. Rotiți cuplajul furtunului (9a) în sens orar, până când înclichetează complet.
3. Verificați dacă furtunul de aspirație (9) este instalat corect, trăgând ușor de cuplajul furtunului (9a).

8.4.2 Funcția de suflare (Fig. 8)

1. Glisați cuplajul furtunului (9a) complet în conexiunea de suflare (7).
2. Rotiți cuplajul furtunului (9a) în sens orar, până când înclichetează complet.
3. Verificați dacă furtunul de aspirație (9) este instalat corect, trăgând ușor de cuplajul furtunului (9a).

8.5 Decuplarea furtunului de aspirare (9) (Fig. 6, 7)

Decuplați furtunul de aspirație (9) de la conexiunea de aspirație (4) sau de la conexiunea de suflare (7):

1. Rotiți cuplajul furtunului (9a) în sens invers acelor de ceasornic.
2. Trageți cuplajul furtunului (9a) din racordul de aspirație (4) sau din racordul de suflare (7).

8.6 Depozitarea duzelor (12/13), a furtunului de aspirare (9) și a tuburilor telescopice (11) (Fig. 3)

1. Puteți depozita duzele (13/14), furtunul de aspirare (9) și tuburile telescopice (11) în suporturile (5a) de pe capacul rezervorului (5).
2. Puteți depozita cablul în suportul de pe racordul de suflare (7).

8.7 Montarea conductelor de aspirație (11) (Fig. 9)

1. Atașați o conductă de aspirație (11) la mâner (10). Conectați conductele de aspirație (11) la lungimea dorită.

8.8 Utilizarea diferitelor duze (12/13) (Fig. 8)

Duză pentru sol (12):

- Aspirarea solidelor și lichidelor pe suprafețe medii și mari, covoare sau covorașe de podea.
- Duza pentru podea (12) poate fi conectată și utilizată direct pe mâner (10) sau pe tubul de aspirare (11).
- Dacă este necesar, poate fi folosită și fără prelungitoare.

Duză pentru rosturi (13):

- Aspirarea solidelor și lichidelor din rosturi, colțuri, la calorifere și în locuri greu accesibile.
- Duza pentru rosturi (13) poate fi conectată și utilizată direct pe mâner (10) sau pe tubul de aspirare (11).

8.8.1 Introducerea duzei (fig. 8)

1. Introduceți duza dorită (12/13) pe mâner (10) sau pe tubul de aspirare (11).
2. Îndepărtați duza (12/13), trăgând-o de pe mâner (10) sau spre înaintea dinspre tubul de aspirare (11).

9 Operarea

Consultați descrierile de mai jos pentru operarea pieselor.

ATENȚIE

Este esențial să asamblați complet produsul înainte de punerea în funcțiune!

AVERTIZARE

Pericol de vătămare!

Nu introduceți fișa de rețea în priză, dacă produsul nu este gata de utilizare.

9.1 Pornirea și oprirea produsului (fig. 10)

ATENȚIE

A nu se utiliza fără filtru!

Pornirea

1. Conectați fișa de rețea la o priză de alimentare securizată în mod corespunzător.
2. Porniți produsul, apăsând comutatorul de pornire/oprire (6) în poziția I.

Oprirea

1. Opriți produsul, apăsând comutatorul de pornire/oprire (6) în poziția 0.

10 Indicații de lucru

10.1 Funcția de aspirare

AVERTIZARE

Aspirarea cenușii incandescente, precum și a substanțelor inflamabile, nocive pentru sănătate este interzisă. Există pericol de vătămare!

ATENȚIE

Pulberile fine, ca de exemplu de la ciment, funingine și gips sunt prea fine pentru a fi aspirate. Există riscul ca acestea să ajungă în motor și să-l deterioreze.

ATENȚIE

A nu se utiliza fără filtru!

- Așezați produsul pe o suprafață plană și nivelată.
- Nu aspirați substanțe fierbinți, incandescente, inflamabile, explozive sau nocive pentru sănătate. Printre acestea se numără cenușa fierbinte, benzina, solvenții, acizii și substanțele bazice. Există pericol de incendiu și vătămare.
- În caz de încălzire, deconectați produsul și scoateți fișa de rețea. Lăsați produsul să se răcească în aer liber sub supraveghere.
- În pauzele de lucru puteți să introduceți tubul de aspirare în suportul de la capacul recipientului.
- Umpleți rezervorul la maximum jumătate, pentru a menține permanent liberă supapa de plutire de siguranță (8a).

1. Atașați cuplajul furtunului (9a) la racordul de aspirație (4) (consultați 8.4.1).
2. Porniți produsul (consultați 9.1)

10.1.1 Aspirare uscată (Fig. 1, 2, 9)

Indicație:

Nu utilizați produse ude sau umede pentru aspirarea uscată!

1. Introduceți sacul din hârtie filtrantă (14) în recipientul (2) (a se vedea 8.3.1).
2. Atașați filtrul spongios (15) (a se vedea 8.3.2).
3. Atașați cuplajul furtunului (9a) la racordul de aspirație (4) (a se vedea 8.4).
4. Montați tuburile de aspirare (11) pe mâner (10) (consultați 8.7).

Aspirare a podelei:

Conectați tuburile de aspirare (11) și una dintre duze (12/13).

Aspirare la nivelul mesei sau în spații închise:

Nu conectați o conductă de aspirare (11) și una dintre duze (12/13).

5. Țineți ferm furtunul de aspirare (9) de mâner (10).
6. Porniți produsul (a se vedea 9.1).
7. Aspirați zona care trebuie curățată.
8. Opriți produsul (a se vedea 9.1).

10.1.2 Aspirare umedă (Fig. 6)

Indicație:

Un plutitor integrat în coșul filtrului asigură o oprire automată a canalului de aspirație, odată ce rezervorul și-a atins capacitatea maximă. În acest caz, produsul trebuie oprit și rezervorul trebuie golit înainte ca operarea să poată continua.

- Goliiți rezervorul (2) înainte de aspirarea umedă (consultați 11.1.1).

- Rezervorul (2) nu este adecvat pentru depozitarea lichidelor.
Goliiți rezervorul (2) după aspirarea umedă (consultați 11.1.1).
- 1. Scoateți sacul din hârtie de hârtie (14) din rezervor (2) (consultați 8.3.1).
- 2. Instalați filtrul de spumă (15) (consultați 8.3.2).
- 3. Conectați cuplajul furtunului (9a) la racordul de aspira-re (4) (consultați 8.4.1).
- 4. Montați tuburile de aspirare (11) pe mâner (10) (con-sultați 8.7).
Aspirare a podelei:
Conectați tuburile de aspirare (11) și una dintre duze (12/13).
Aspirare la nivelul mesei sau în spații închise:
Nu conectați o conductă de aspirare (11) și una dintre duze (12/13).
- 5. Țineți ferm furtunul de aspirare (9) de mâner (10).
- 6. Porniți produsul (consultați 9.1).
- 7. Aspirăți zona care trebuie curățată.
- 8. Opriți produsul (consultați 9.1).
- 9. Curățați produsul (consultați 11.1).

10.2 Funcție de suflare

AVERTIZARE

Pericol de vătămare!

Dacă direcționați fluxul de aer spre oameni, animale sau obiecte, puteți provoca vătămări și deteriorări.

- Orientați fluxul de aer departe de aceștia.
- Nu orientați fluxul de aer pe alte persoane, animale sau obiecte.
- Nu îndepărtați prin suflare obiecte dure cum ar fi pietre sau ramuri.

1. Introduceți sacul din hârtie filtrantă (14) în rezervor (2) (consultați 8.3.1).
2. Instalați filtrul de spumă (15) (consultați 8.3.2).
3. Montați cuplajul furtunului (9a) la racordul de suflare (7) (consultați 8.4.2).
Dacă este necesar, deschideți o duză (12/13) (con-sultați 8.8.1).
4. Țineți ferm furtunul de aspirare (9) de mâner (10).
5. Porniți produsul (consultați 9.1).
6. Suflați o suprafață sau obiecte.
7. Opriți produsul (consultați 9.1).
8. Conectați furtunul de aspirare (9) la racordul de aspi-rare (4) (consultați 8.4.1).

11 Curățarea și întreținerea curentă

AVERTIZARE

Dispuneți unui atelier de specialitate efectua-re lucrărilor de reparații și întreținere curentă care nu sunt descrise în acest manual de exploatare. Utilizați numai piese de schimb originale.

AVERTIZARE

Lucrările de întreținere curentă sau de cură-țare neconforme cu prescripțiile pot provoca vătămări!

AVERTIZARE

În cazul lucrărilor de curățare, revizie și întreținere curentă poate porni în mod neașteptat produsul și duce astfel la vătămări și arsuri.

- Opriți produsul.
- Scoateți fișa de rețea.
- Lăsați produsul să se răcească.

11.1 Curățarea

1. Nu scufundați niciodată produsul în apă sau în alte li-chide pentru curățare.
 2. Nu stropiți niciodată produsul cu apă.
 3. Feriți dispozitivele de protecție, fantele pentru aer și carcasa motorului cât mai mult posibil de praf și mur-dărie. Frecați produsul cu o lavetă curată sau suflați cu aer comprimat la presiune scăzută. Vă recoman-dăm să curățați produsul imediat după fiecare utiliza-re.
 4. Orificiile de ventilație trebuie să fie întotdeauna libere.
 5. Nu folosiți agenți de curățare sau solvenți; aceștia ar putea ataca părțile din plastic ale produsului. Aveți gri-jă să nu poată pătrundă apă în interiorul produsului.
- * = nu este inclus în mod obligatoriu în pachetul de livrare!

11.1.1 Golirea rezervorului (2) (Fig. 3)

AVERTIZARE

Goliți și curățați produsul înainte și după uti-lizare pentru a evita acumularea de materiale care ar putea reprezenta un pericol de incen-diu în produs.

1. Îndepărtați capacul rezervorului (5) de pe rezervor (2) conform descrierii de la 8.1.
2. Goliți rezervorul (2).

11.1.2 Curățarea filtrului de spumă (15) (Fig. 6)

Dacă puterea de aspirare scade, curățați filtrul de spumă (15).

Indicație:

Înainte de a reinstala filtrul, asigurați-vă că este uscat.

1. Scoateți toate duzele (12/13), conductele de aspira-re (11) și furtunul de aspirare (9) din suport (5a).
2. Scoateți capacul rezervorului (5), așa cum este de-scris la 8.1.
3. Întoarceți capacul rezervorului (5).
4. Trageți filtrul de spumă (15) din coșul filtrului (8).
5. Îndepărtați praful de pe filtrul de spumă (15) scuturân-du-l sau, dacă este necesar, spălându-l.
6. Lăsați filtrul de spumă (15) să se usuce la aer, înainte de a-l reatașa și de a-l utiliza din nou.

7. Montați filtrul de spumă (15) din nou în coșul filtrului (8).
8. Închideți rezervorul (2) cu capacul rezervorului (5).

11.2 Întreținerea curentă

1. Înainte de fiecare folosire, controlați dacă produsul prezintă deficiențe, cum ar fi piese slăbite, uzate sau deteriorate.
2. Verificați dacă capacele și dispozitivele de protecție cu privire la deteriorări și la poziția corectă. Înlocuiți-le dacă este necesar.

11.2.1 Înlocuirea filtrului de spumă (15) și a sacului din hârtie filtrantă (14) (Fig. 5, 6)

1. Scoateți toate duzele (12/13) și conductele de aspirație (11) din suport (5a).
2. Scoateți capacul rezervorului (5), așa cum este descris la 8.1.
3. Întoarceți capacul rezervorului (5).
4. Scoateți filtrul de spumă (15) de pe coșul filtrului (8) sau scoateți sacul din hârtie filtrantă (14) de pe ajutoraj (4a).
5. Montați noul filtru de spumă (15) pe coșul filtrului (8), așa cum este descris la 8.3.2.
6. Pentru a înlocui sacul din hârtie filtrantă (14), așa cum este descris la 8.3.1.
7. Închideți rezervorul (2) din nou cu capacul rezervorului (5).

12 Depozitare și transport

AVERTIZARE

Pericol de vătămare și de provocare a arsurilor!

Produsul poate porni pe neașteptate, ceea ce poate duce la vătămări.

- Opriti motorul înainte de a efectua orice lucrare de curățare sau întreținere curentă.
- Lăsați motorul să se răcească.
- Scoateți fișa de rețea.

- Goliți produsul complet.
- Curățați și verificați produsul privind deteriorările.

12.1 Depozitare

Depozitați produsul și accesoriile acestuia într-un loc întunecos, uscat și ferit de îngheț și inaccesibil pentru copii. Temperatura optimă de depozitare se situează între 5°C și 30°C.

Păstrați produsul în ambalajul original.

Acoperiți aparatul pentru a-l proteja de praf sau umiditate. Păstrați manual de utilizare împreună cu produsul.

12.2 Transport

1. Pentru a transporta produsul, deconectați-l de la sursa de alimentare și așezați-l într-o altă zonă desemnată în acest sens.
2. Produsul poate fi ridicat sau transportat numai cu ajutorul mânerului.
3. Ridicați produsul pentru a-l transporta peste trepte sau obstacole.
4. Pentru a preveni deteriorarea și vătămarea, trebuie să asigurați produsul împotriva răsturnării și alunecării, atunci când este transportat în autovehicule.

13 Remedierea avariilor

Tablelul următor afișează simptomele de eroare și descrie modul de remediere a acestora în cazul în care produsul dumneavoastră nu funcționează corect. Dacă nu reușiți să localizați și să eliminați problema, contactați atelierul dumneavoastră de service.

Defecțiune	Cauza posibilă	Remediere
Produsul nu funcționează.	Produs oprit. Comutator de pornire/oprire deconectat.	Porniți produsul cu ajutorul comutatorului de pornire/oprire.
	Conductă de racord la rețeaua electrică deteriorată.	Opriti produsul și deconectați-l de la rețeaua electrică. Verificați dacă conducta de racord la rețeaua electrică este deteriorată. Dacă este necesar, faceți înlocuirea conductei de racord la rețeaua electrică de către un specialist autorizat.
	Comutator de pornire/oprire defect.	Adresați-vă serviciului nostru pentru clienți.
	Motor defect.	
	Sursă de alimentare defectă.	Verificați dacă sistemul electric corespunde specificațiilor de pe plăcuța de tip.
Produsul funcționează cu întrepreri.	Contact intern slăbit.	Adresați-vă serviciului nostru pentru clienți.
	Comutator de pornire/oprire defect.	
	Rezervorul nu este închis.	Închideți rezervorul.
	Rezervorul este plin.	Goliți rezervorul.

Defecțiune	Cauza posibilă	Remediere
	Galeria de aer este blocată.	Verificați dacă există blocaje la următoarele piese și îndepărtați blocajele: <ul style="list-style-type: none"> • Recipient • Furtun de aspirare • Țeavă de aspirație
	Filtrul de spumă este înfundat.	Curățați filtrul de spumă.
Puterea de aspirare este, de asemenea, redusă după curățarea cartușului filtrului de spumă.	Filtrul de spumă este deteriorat.	Înlocuiți filtrul de spumă.
Produsul este supraîncălzit.	Filtrul de spumă este înfundat.	Curățați filtrul de spumă.
	Sacul din hârtie filtrantă este plin.	Înlocuiți sacul din hârtie filtrantă.
Din produs iese praf.	Capacul rezervorului nu a fost montat corect.	Montați corect capacul rezervorului.
Materialul aspirat este suflat din nou pe capacul rezervorului.	Filtrul de spumă este deteriorat.	Înlocuiți filtrul de spumă.
	Nu există filtru.	Montați un filtru.

14 Eliminarea ca deșeu și revalorificarea

Indicații referitoare la ambalaj



Materialele de ambalare sunt reciclabile. Vă rugăm să eliminați ambalajele ca deșeu, în mod ecologic.

Indicații referitoare la eliminarea ca deșeu a echipamentelor electrice și electronice



Echipamentele uzate electrice și electronice nu reprezintă gunoi menajer și trebuie colectate separat, respectiv eliminate ca deșeu!

- Bateriile uzate care nu sunt încorporate în aparatul uzat trebuie îndepărtate fără a fi distruse înainte de predarea acestora! Eliminarea ca deșeu a acestora este reglementată de Legea privind bateriile.
- Deținătorii, respectiv utilizatorii echipamentelor electrice și electronice sunt obligați prin lege să le returneze după folosire.
- Utilizatorul final este personal responsabil de ștergerea datelor sale cu caracter personal din echipamentul uzat care trebuie eliminat ca deșeu!
- Simbolul pubelei de gunoi barate cu două linii în formă de X înseamnă că echipamentele electrice și electronice nu pot fi aruncate la gunoiul menajer.
- Echipamentele electrice și electronice pot fi predate gratuit la următoarele puncte:
 - Puncte publice de eliminare sau colectare a deșeurilor (de exemplu, curțile clădirilor municipale)
 - Puncte de vânzare ale echipamentelor electronice (fizice sau online), în cazul în care distribuitorii sunt obligați să primească produsele spre a fi colectate sau dacă oferă în mod voluntar acest serviciu.
 - Puteți preda gratuit către producător, fără a fi necesară achiziționarea în prealabil a unui echipament nou, sau către un alt punct de colectare autorizat din apropierea dvs. până la trei echipamente electrice uzate din fiecare tip de echipament, cu o lungime laterală de maximum 25 de centimetri.

– Puteți afla care sunt condițiile suplimentare de colectare ale producătorului și distribuitorului la serviciul de asistență a clienților respectiv.

- În cazul în care un producător livrează un echipament electronic nou către o gospodărie privată, echipamentul electric uzat va fi colectat gratuit, la cererea utilizatorului final. În acest scop, contactați serviciul de asistență a clienților al producătorului.
- Acestea se aplică doar pentru aparatele care sunt instalate și achiziționate în țările Uniunii Europene și care sunt supuse Directivei Europene 2012/19/UE. Este posibil ca în țările din afara Uniunii Europene să se aplice alte dispoziții pentru eliminarea ca deșeu a echipamentelor electrice și electronice uzate.

15 Declarație de conformitate UE

Traducerea declarației de conformitate originale

Producător:

Scheppach GmbH
Günzburger Straße 69
D-89335 Ichenhausen

Declarăm pe proprie răspundere că produsul descris aici
coincide cu directivele și normele în vigoare.

Marcă: **SCHEPPACH**
Notație art.: **DISPOZITIV ELECTRIC DE ASPI-
RARE UMEDĂ / USCATĂ – VC16**
Nr. art. **5907744901**

Directive UE:

2014/30/UE, 2014/35/UE, 2011/65/UE*

* Obiectul declarației descris mai sus îndeplinește pre-
scripțiile directivei 2011/65/UE a Parlamentului European
și a Consiliului din 8 Iunie 2011 asupra limitării utilizării
anumitor substanțe periculoase în aparatele electrice și
electronice.

Norme aplicate:

EN 60335-1:2012+A11:2014+A13:2017+A1:2019+
A14:2019+A2:2019+A15:2021+A16:2023;
EN IEC 60335-2-2:2023+A11:2023;
EN 62233:2008; EN 61000-3-3:2013+A1:2019+A2:2021;
EN IEC 61000-3-2:2019+A1:2021;
EN IEC 55014-1:2021;
EN IEC 55014-2:2021;

Împuternicit pentru documentație:

Dawid Hudzik
Günzburger Str. 69
D-89335 Ichenhausen
Ichenhausen, 02.12.2025

Simon Schünk
Division Manager Product Center





Andreas Pecher
Head of Project Management

Sadržaj

1	Uvod.....	203
2	Opis proizvoda (sl. 1-10).....	203
3	Opseg isporuke (sl. 2).....	203
4	Namenska upotreba.....	203
5	Sigurnosne napomene.....	204
6	Tehnički podaci.....	205
7	Raspakivanje.....	205
8	Montaža.....	205
9	Rukovanje.....	206
10	Radna uputstva.....	207
11	Čišćenje i održavanje.....	208
12	Skladištenje i transport.....	209
13	Pomoć za otklanjanje smetnji.....	209
14	Odlaganje na otpad i reciklaža.....	210
15	EU izjava o usaglašenosti.....	210
16	Znak eksplozije.....	219

Objašnjenje simbola na proizvodu

Korišćenje simbola u ovom priručniku treba da Vam skrene pažnju na moguće rizike. Bezbednosni simboli i objašnjenja, koja ih prate, moraju da se tačno razumeju. Upozorenja sama po sebi ne otklanjaju rizike i ne mogu da zamene pravilne mere za sprečavanje nezgoda.

	Pre puštanja u rad pročitati i pridržavati se uputstva za upotrebu i sigurnosnih napomena!
	Proizvod odgovara važećim evropskim direktivama.
	Proizvod odgovara važećim srpskim direktivama.

1 Uvod

Proizvođač:

Schepbach GmbH
Günzburger Straße 69
D-89335 Ichenhausen

Poštovani kupče

Želimo Vam puno zadovoljstva i uspeha u radu sa Vašim novim proizvodom.

Napomena:

Proizvođač ovog proizvoda, u skladu sa važećim zakonom o odgovornosti za proizvod, ne odgovara za štetu koja nastane na ovom proizvodu ili usled ovog proizvoda u slučaju:

- Nestručnog rukovanja
- Nepridržavanje uputstva za upotrebu
- Popravki od strane trećih lica, neovlašćenih stručnih lica
- Ugradnje i zamene neoriginalnih rezervnih delova
- Nenamenske upotrebe

- Otkazi električne instalacije usled nepoštovanja nacionalnih propisa o električnim instalacijama i drugih propisa.

Vodite računa o sledećem:

Priručnik za upotrebu je sastavni deo ovog proizvoda.

Ono sadrži važne informacije u vezi sa bezbednim, stručnim i ekonomičnim radom sa ovim proizvodom, načinima sprečavanja opasnosti, uštede troškova popravke, skraćanjem vremena stajanja, pouzdanosti i vekom trajanja proizvoda. Dodatno uz sigurnosne napomene iz ovog priručnika za upotrebu morate obavezno da poštujuete propise u vezi rada proizvoda koji važe u vašoj državi.

Pre upotrebe proizvoda upoznajte se sa svim uputstvima za upotrebu i bezbednost. Koristite proizvod samo onako kako je opisano i samo za navedene oblasti primene. Dobro čuvajte priručnik za upotrebu i prilikom predaje proizvoda trećem licu uručite svu njegovu dokumentaciju.

2 Opis proizvoda (sl. 1-10)

1. Ručka za nošenje
2. Posuda
- 2a. Brave
- 2b. Montažne rupe
3. Valjci
4. Usisni priključak
- 4a. Prečka
5. Poklopac posude
- 5a. Držač
6. Prekidač za uklj./isklj.
7. Priključak za duvanje
8. Korpa filtera
- 8a. Sigurnosni ventil sa plovkom
9. Usisno crevo
- 9a. Spojnica creva
10. Rukohvat
11. Usisna cev
12. Donja mlaznica
13. Mlaznica za fuge
14. Papirna filter vreća
- 14a. Zaptivni prsten
15. Filter od penastog materijala

3 Opseg isporuke (sl. 2)

Poz.	Količina	Oznaka
3.	4 x	Valjci
9.	1 x	Usisno crevo
11.	3 x	Usisna cev
12.	1 x	Donja mlaznica
13.	1 x	Mlaznica za fuge
14.	1 x	Papirna filter vreća
15.	1 x	Filter od penastog materijala
	1 x	Električni usisivač na mokro/suvo
	1 x	Uputstvo za rukovanje

4 Namenska upotreba

Usisivač na mokro i na suvo je pogodan za usisavanje na mokro i na suvo uz korišćenje odgovarajućeg filtera. Proizvod nije predviđen za usisavanje zapaljivih, eksplozivnih ili po zdravlje štetnih materijala.

Proizvod sme da se koristi samo u svrhu za koju je namenjen. Svaka drugačija upotreba koja izlazi iz ovih okvira smatra se nenamenskom. Za oštećenja ili povrede svih vrsta koje nastanu usled toga, odgovara korisnik, a ne proizvođač.

U namensku upotrebu spada i poštovanje sigurnosnih napomena, kao i uputstva za montažu i instrukcija za upotrebu navedenih u priručniku za upotrebu.

Osobe koje koriste proizvod i održavaju ga moraju biti upoznate sa njim i moraju biti informisane o mogućim opasnostima.

Proizvođač se oslobađa bilo kakve odgovornosti usled izmena na proizvodu i štete koja na osnovu toga nastane.

Proizvod sme da se koristi samo sa originalnim delovima i originalnom dodatnom opremom proizvođača.

Obavezno je poštovati propise proizvođača vezane za sigurnost, rad i održavanje, kao i dimenzije koje su navedene u odeljku Tehnički podaci.

Molimo vas da imate u vidu da naši proizvodi nisu namenski konstruisani za profesionalnu, zanatsku ili industrijsku upotrebu. Ne preuzimamo odgovornost ukoliko se proizvod koristi u profesionalnim, zanatskim ili industrijskim kao i srodnim delatnostima.

Objašnjenje signalnih reči u priručniku za rad

OPASNOST

Signalna reč koja ukazuje na neposrednu opasnu situaciju koja za posledicu ima smrtonosne ili teške povrede, ukoliko se ne izbegne.

UPOZORENJE

Signalna reč koja ukazuje na moguću opasnu situaciju koja za posledicu može imati smrtonosne ili teške povrede, ukoliko se ne izbegne.

OPREZ

Signalna reč koja ukazuje na moguću opasnu situaciju koja za posledicu može imati minimalne ili umerene povrede, ukoliko se ne izbegne.

PAŽNJA

Signalna reč koja ukazuje na moguću opasnu situaciju koja za posledicu može imati materijalnu štetu na proizvodu ili svojini/vlasništvu, ukoliko se ne izbegne.

5 Sigurnosne napomene

Opšte sigurnosne napomene za električni alat

UPOZORENJE

Pročitajte sve sigurnosne napomene, instrukcije, ilustracije i tehničke podatke priložene uz ovaj električni alat.

Propusti u poštovanju sigurnosnih napomena i uputstava mogu imati za posledicu električni udar, požar i/ili teške telesne povrede.

Čuvajte sve sigurnosne napomene i uputstva za buduće potrebe.

Pojam „električni alat“ upotrebljen u sigurnosnim napomenama odnosi se na električne alate koji se napajaju iz električne mreže (sa mrežnim vodom) i električne alate koji rade na punjive baterije (bez mrežnog voda).

5.1 Opšte sigurnosne napomene

- Deca, osobe sa smanjenim fizičkim, senzornim ili mentalnim sposobnostima ili sa nedostatkom iskustva i znanja, ili osobe koje nisu upoznate sa uputstvima za rukovanje mašinom ne smeju da koriste mašinu, pri čemu lokalni propisi mogu da ograničavaju starost korisnika.
- Deca ne smeju da se igraju proizvodom.
- Čišćenje i korisničko održavanje ne smeju da obavljaju deca.

PAŽNJA

Pre upotrebe električnih uređaja poštovati sledeće bezbednosne mere za zaštitu od električnog udara, opasnosti od povreda i požara:

5.2 Ovako sprečavate nezgode i povrede

- Proizvod koji je spreman za rad nikada nemojte da ostavljate bez nadzora na radnom mestu.
- Ljudi i životinje ne smeju da se usisavaju proizvodom.
- Proizvod i mlaznice tokom rada nikako nemojte usmeravati prema sebi ili drugim osobama, posebno ne na oči i uši. Postoji opasnost od povreda.
- Nemojte usisavati vruće, užarene, zapaljive, eksplozivne ili po zdravlje štetne materijale. U to između ostalog spadaju vruć pepeo, benzin, rastvarači, kiseline ili baze. Postoji opasnost od požara i povrede.
- Redovno proveravajte proizvod i pribor na oštećenja. Nemojte da koristite oštećeni proizvod ili pribor.

5.3 Ovako sprečavate nezgode i povrede usled strujnog udara

- Isključite proizvod ako:
 - ne koristite uređaj, ako ga transportujete ili ga ostavljate bez nadzora.
 - kontrolišete proizvod, ako ga čistite ili otklanjate blokade.
 - izvodite radove na čišćenju ili održavanju ili vršite zamenu pribora.
 - posle kontakta sa stranim telima ili pri nenormalnoj vibraciji.
- Nemojte uranjati proizvod u vodu i nemojte sa njim raditi u vlažnom okruženju.
- Nikada ne uranjajte proizvod u vodu ili druge tečnosti da biste ga očistili.
- Nemojte da hvatate proizvod vlažnim ili mokrim rukama!

5.4 Ovako sprečavate oštećenja uređaja i moguće posledične telesne povrede

- Vodite računa da proizvod bude propisno sastavljen i da su filteri u odgovarajućem položaju.
- Nemojte da radite bez filtera. Proizvod bi se mogao oštetiti.
- Koristite samo originalne rezervne delove i delove pribora (vidi „Rezervni delovi/Pribor“), koje naš servisni centar isporučuje i preporučuje. Primena nepoznatih delova momentalno dovodi do gubitka garancije.
- Prepustite popravke samo korisničkim servisima koji imaju naše ovlašćenje.
- Pridržavajte se napomena o čišćenju i održavanju proizvoda.
- Proizvod čuvajte na suvom mestu i van domašaja deca.

Preostali rizici

Proizvod je izrađen u skladu sa stanjem tehnike i priznatim sigurnosno-tehničkim pravilima. Međutim, i pored toga se tokom rada mogu pojaviti pojedini preostali rizici.

- Opasnost po zdravlje usled strujnog udara kod primene nepropisnih električnih priključnih kablova.
- Osim toga, uprkos svim preduzetim merama predostrožnosti, može doći i do preostalih opasnosti koje nisu očigledne.
- Preostali rizici se mogu svesti na minimum ukoliko se poštuju „bezbednosne napomene“ i „namenska upotreba“, kao i priručnik za upotrebu u celini.
- Izbegavajte nenamerno puštanje proizvoda u rad.
- Kada je proizvod u pogonu, držite ruke dalje od radnog područja.
- Pridržavajte se navedenih napomena o održavanju i bezbednosti.

UPOZORENJE

Ovaj električni alat u toku rada stvara elektromagnetno polje. Ovo polje pod određenim okolnostima može da negativno utiče na aktivne ili pasivne implantate. Da bi se smanjila opasnost od ozbiljnih ili smrtonosnih povreda, preporučujemo osobama sa medicinskim implantatima da konsultuju svog lekara i proizvođača medicinskog implantata, pre rukovanja električnim alatom.

6 Tehnički podaci

Nominalni napon	220-240 V~/50/60 Hz
Nominalna snaga	1200 W
Klasa zaštite	II
Vrsta zaštite	IPX4
Dužina kabla za napajanje	3 m
Zapremina rezervoara	oko 16 l
Usisni pritisak	20 kPa
Maks. usisna snaga	30 l/s

Dužina creva	oko 1,8 m
Težina	oko 4 kg

Zadržana su sva prava na tehničke izmene!

7 Raspakivanje

UPOZORENJE

Proizvod i materijali za pakovanje nisu igračke za decu!

Deca ne smeju da se igraju plastičnim kesama, folijama i sitnim delovima! Postoji opasnost od gutanja i gušenja!

- Otvorite pakovanje i oprezno izvadite proizvod.
- Uklonite materijal za pakovanje, kao i osigurače pakovanja/transportne osigurače (ako postoje).
- Proverite da li je opseg isporuke potpun.
- Proverite proizvod i delove opreme u pogledu transportnih oštećenja. Eventualna oštećenja odmah prijavite servisničkom preduzeću koje je isporučilo proizvod. Kasnije reklamacije se ne priznaju.
- Ako je moguće, sačuvajte pakovanje do isteka garantnog roka.
- Pre upotrebe se upoznajete sa priručnikom za upotrebu proizvoda.
- Koristite samo originalnu dodatnu opremu kao i originalne potrošne i rezervne delove. Rezervne delove možete nabaviti kod Vašeg specijalizovanog prodavca.
- Prilikom naručivanja navedite naše brojeve artikla kao i tip i godinu proizvodnje proizvoda.

8 Montaža

UPOZORENJE

Opasnost od povreda!

Ne uključujte mrežni utikač u utičnicu dok proizvod ne bude pripremljen za upotrebu.

- Postavite proizvod na planarnu, ravnu površinu.

8.1 Pričvršćivanje i skidanje poklopca posude (5) (sl. 3)

Skidanje poklopca posude:

1. Otpustite bravice (2a).
2. Skinite poklopac posude (5) sa posude (2).

Pričvršćivanje poklopca posude:

1. Postavite poklopac posude (5) na posudu (2).
2. Pričvrstite poklopac posude (5) sa bravicama (2a). Pri tom vodite računa da se bravice (2a) nalaze u udubljenjima na poklopcu posude (5).

8.2 Montaža valjaka (3) (sl. 4)

1. Uklonite poklopac posude (5) kao što je opisano pod 8.1.
2. Stavite posudu (2) na čvrstu podlogu sa donjom stranom okrenutom na gore.

3. Stavite valjke (3) u za to predviđene rupe za montažu (2b) na posudi (2).
4. Pritisnite valjke (3) blagim pritiskom u rupe za montažu (2b).
5. Okrenite posudu (2) i postavite je na valjke (3).

8.3 Filter i filterske vrećice (sl. 1)

Proizvod ima sledeće filtere i filterske vrećice sadržane u opsegu isporuke:

Papirna filter vreća (14)

- Usisavanje na suvo

Filter od penastog materijala (15)

- Mokro usisavanje

Napomena:

1. Za montažu/demontažu filtera i filterskih vrećica skinite poklopac posude (5) kao što je opisano pod 8.1.
2. Uvek odložite poklopac posude (5) sa gornjom stranom prema dole.
3. Pošto montirate/demontirate željeni filter ili filtersku vrećicu, ponovo montirajte poklopac posude (5) na posudu (2).

8.3.1 Montaža/demontaža papirne filter vreće (14) (sl. 5)

Demontaža:

1. Skinite papirnu filter vreću (14) sa mosta (4a) na usisnom priključku (4).

Montaža:

1. Postavite papirnu filter vreću (14) unutar posude (2) na most (4a) na usisnom priključku (4).
2. Proverite da li je papirna filter vreća (14) ispravno instalirana i da li zaptivni prsten (14a) potpuno obuhvata most (4a) na usisnom priključku (4).

8.3.2 Montaža/demontaža filtera od penastog materijala (15) (sl. 6)

Demontaža:

1. Izvucite filter od penastog materijala (15) sa korpe filtera (8).

Montaža:

1. Izvucite filter od penastog materijala (15) preko korpe filtera (8).
2. Proverite da li je filter od penastog materijala (15) ispravno instaliran i potpuno obuhvata korpu filtera (8).

8.4 Spajanje usisnog creva (9)

8.4.1 Funkcija usisavanja (sl. 7)

1. Gurnite spojnicu creva (9a) do kraja u usisni priključak (4).
2. Okrećite spojnicu creva (9a) u smeru kazaljke na satu dok potpuno ne nalegne.
3. Proverite da li je usisno crevo (9) ispravno instalirano tako što malo povučete za spojnicu creva (9a).

8.4.2 Funkcija duvanja (sl. 8)

1. Gurnite spojnicu creva (9a) do kraja u priključak za izduvanje (7).

2. Okrećite spojnicu creva (9a) u smeru kazaljke na satu dok potpuno ne nalegne.
3. Proverite da li je usisno crevo (9) ispravno instalirano tako što malo povučete za spojnicu creva (9a).

8.5 Odvajanje usisnog creva (9) (sl. 6, 7)

Odvajanje usisnog creva (9) od usisnog priključka (4) ili priključka za izduvanje (7):

1. Okrećite spojnicu creva (9a) u smeru suprotnom od kazaljke na satu.
2. Izvucite spojnicu creva (9a) iz usisnog priključka (4) ili priključka za izduvanje (7).

8.6 Čuvajte mlaznice (12/13), usisno crevo (9) i usisne cevi (11) (sl. 3)

1. Mlaznice (13/14), usisno crevo (9) i usisne cevi (11) možete da čuvate u držačima (5a) na poklopcu posude (5).
2. Kabl možete da čuvate na držaču na priključku za izduvanje (7).

8.7 Postavljanje usisnih cevi (11) (sl. 9)

1. Montirajte usisnu cev (11) na rukohvatu (10). Spojite usisne cevi (11) do željene dužine.

8.8 Korišćenje različitih mlaznica (12/13) (sl. 8)

Donja mlaznica (12):

- Usisavanje čvrstih materijala i tečnosti na srednje velikim do velikim površinama, tepisima ili prostirkama.
- Donja mlaznica (12) može da se natakne direktno na rukohvat (10) ili usisnu cev (11) i koristi.
- Po potrebi može takođe da se koristi bez produžetka.

Mlaznica za fuge (13):

- Usisavanje čvrstih materijala i tečnosti u fugama, uglovima, grejnim telima i teško pristupačnim mestima.
- Mlaznica za fuge (13) može da se natakne direktno na rukohvat (10) ili usisnu cev (11) i koristi.

8.8.1 Nataknuti mlaznice (sl. 8)

1. Nataknite željenu mlaznicu (12/13) na rukohvat (10) ili usisnu cev (11).
2. Uklonite mlaznicu (12/13) tako što je sa rukohvata (10) ili usisne cevi (11) izvucete prema napred.

9 Rukovanje

Funkciju komandnih elemenata vidite iz priloženih uputstava.

PAŽNJA

Pre stavljanja u pogon, proizvod obavezno montirati u potpunosti!

⚠ UPOZORENJE

Opasnost od povreda!

Ne uključujte mrežni utikač u utičnicu dok proizvod ne bude pripremljen za upotrebu.

9.1 Uključivanje / isključivanje proizvoda (sl. 10)

PAŽNJA

Nemojte koristiti bez filtera!

Uključivanje

1. Umetnite mrežni utikač u mrežnu utičnicu sa odgovarajućim osiguračem.
2. Uključite proizvod tako što podesite prekidač za uključivanje/isključivanje (6) u položaj I.

Isključivanje

1. Isključite proizvod tako što podesite prekidač za uključivanje/isključivanje (6) u položaj 0.

10 Radna uputstva

10.1 Funkcija usisavanja

⚠ UPOZORENJE

Usisavanje užarenog pepela, kao i zapaljivih i po zdravlje štetnih materijala je zabranjeno. Postoji opasnost od povreda!

PAŽNJA

Fina prašina, na primer cement, čađ i gips, je previše fina za usisavanje. Postoji opasnost da dospe u motor i ošteti ga.

PAŽNJA

Nemojte koristiti bez filtera!

- Postavite proizvod na planarnu, ravnu površinu.
 - Nemojte usisavati vruće, užarene, zapaljive, eksplozivne ili po zdravlje štetne materijale. U to između ostalog spadaju vruć pepeo, benzin, rastvarači, kiseline ili baze.
Postoji opasnost od požara i povrede.
 - U slučaju zagrevanja isključite proizvod i izvucite mrežni utikač. Ostavite proizvod da se na otvorenom hladi pod nadzorom.
 - U pauzama tokom rada možete da gurnete usisnu cev u držač na poklopcu posude.
 - Maksimalno napunite posudu do pola, kako bi sigurnosni plivajući ventil (8a) uvek ostao slobodan.
1. Montirajte spojnicu creva (9a) na usisni priključak (4) (vidi 8.4.1).
 2. Uključite proizvod (vidi 9.1).

10.1.1 Usisavanje na suvo (sl. 1, 2, 9)

Napomena:

Nemojte da koristite mokar ili vlažan proizvod za usisavanje na suvo!

1. Umetnite papirnu filter vreću (14) u posudu (2) (vidi 8.3.1).
2. Montirajte filter od penastog materijala (15) (vidi 8.3.2).
3. Priključite spojnicu creva (9a) na usisni priključak (4) (vidi 8.4).
4. Montirajte usisne cevi (11) na dršku (10) (vidi 8.7).
Usisavanje poda:
Priključite usisne cevi (11) i jednu od mlaznica (12/13).
Usisavanje u visini stola ili u uskim prostorima:
Nemojte da priključite ili priključite jednu usisnu cev (11) i jednu mlaznicu (12/13).
5. Čvrsto držite usisnu cev (9) za dršku (10).
6. Uključite proizvod (vidi 9.1).
7. Usisajte područje koje treba da se čisti.
8. Isključite proizvod (vidi 9.1).

10.1.2 Usisavanje na mokro (sl. 6)

Napomena:

Plovak ugrađen u korpi filtera osigurava automatsko isključivanje usisnog kanala, čim posuda dostigne svoj maksimalni prihvatni kapacitet. U ovom slučaju proizvod mora da se isključi i posuda da se isprazni, pre nego što rad može da se nastavi.

- Ispraznite posudu (2) pre usisavanja na mokro (vidi 11.1.1).
 - Posuda (2) nije pogodna za čuvanje tečnosti.
Posle usisavanja na mokro ispraznite posudu (2) (vidi 11.1.1).
1. Uklonite papirnu filter vreću (14) iz posude (2) (vidi 8.3.1).
 2. Montirajte filter od penastog materijala (15) (vidi 8.3.2).
 3. Priključite spojnicu creva (9a) na usisni priključak (4) (vidi 8.4.1).
 4. Montirajte usisne cevi (11) na rukohvat (10) (vidi 8.7).
Usisavanje poda:
Priključite usisne cevi (11) i jednu od mlaznica (12/13).
Usisavanje u visini stola ili u uskim prostorima:
Nemojte da priključite ili priključite jednu usisnu cev (11) i jednu mlaznicu (12/13).
 5. Čvrsto držite usisnu cev (9) za dršku (10).
 6. Uključite proizvod (vidi 9.1).
 7. Usisajte područje koje treba da se čisti.
 8. Isključite proizvod (vidi 9.1).
 9. Čistite proizvod (vidi 11.1).

10.2 Funkcija duvanja

UPOZORENJE

Opasnost od povreda!

Ako usmerite mlaz vazduha na ljude, životinje ili predmete, to može da dovede do povreda i oštećenja.

- Usmerite mlaz vazduha od sebe.
- Nikada nemojte da usmeravate mlaz vazduha na druge ljude, životinje ili predmete.
- Nemojte da oduvavate tvrde predmete poput kamena i granja.

1. Umetnite papirnu filter vreću (14) u posudu (2) (vidi 8.3.1).
2. Montirajte filter od penastog materijala (15) (vidi 8.3.2).
3. Montirajte spojnicu creva (9a) na priključak za izduvanje (7) (vidi 8.4.2).
Po potrebi priključite mlaznicu (12/13) (vidi 8.8.1).
4. Čvrsto držite usisnu cev (9) za dršku (10).
5. Uključite proizvod (vidi 9.1).
6. Izduvajte površinu ili predmete.
7. Isključite proizvod (vidi 9.1).
8. Priključite usisno crevo (9) na usisni priključak (4) (vidi 8.4.1).

11 Čišćenje i održavanje

UPOZORENJE

Obavljanje radova na popravkama i održavanju koji nisu opisani u ovom uputstvu za upotrebu prepustite specijalizovanoj radionici. Koristite samo originalne rezervne delove.

UPOZORENJE

Nestručni radovi održavanja ili čišćenja mogu da prouzrokuju povrede!

UPOZORENJE

Prilikom radova čišćenja, popravke i održavanja proizvod se može neočekivano pokrenuti i time dovesti do povreda i opekotina.

- Isključite proizvod.
- Izvucite mrežni utikač.
- Ostavite proizvod da se ohladi.

11.1 Čišćenje

1. Nikada ne uranjajte proizvod u vodu ili druge tečnosti da biste ga očistili.
2. Nikada ne prskajte proizvod vodom.
3. Održavajte zaštitnu opremu, ventilacione proreze i kućište motora što je moguće čistijim od prašine i prljavštine. Obrisite proizvod čistom krpom ili ga izduvajte komprimovanim vazduhom pod niskim pritiskom. Preporučujemo da proizvod čistite neposredno posle svakog korišćenja.
4. Ventilacioni otvori uvek moraju biti slobodni.

5. Nemojte koristiti sredstva za čišćenje ili rastvarače, jer bi mogli da oštete plastične delove proizvoda. Vodite računa da u unutrašnjost proizvoda ne može da prođe voda.

* = nije obavezno sadržano u opsegu isporuke!

11.1.1 Pražnjenje posude (2) (sl. 3)

UPOZORENJE

Ispraznite i očistite proizvod pre i posle upotrebe, da biste sprečili stvaranje naslaga materijala, koji bi mogli da predstavljaju rizik od požara u proizvodu.

1. Skinite poklopac posude (5) sa posude (2) kao što je opisano pod 8.1.
2. Ispraznite posudu (2).

11.1.2 Čišćenje filtera od penastog materijala (15) (sl. 6)

Kada se snaga usisavanja smanji, očistite filter (15).

Napomena:

Pre ponovne ugradnje filtera se uverite da je suv.

1. Uklonite sve mlaznice (12/ 13), usisne cevi (11) i usisno crevo (9) iz držača (5a).
2. Skinite poklopac posude (5) kao što je opisano pod 8.1.
3. Okrenite poklopac posude (5).
4. Skinite filter od penastog materijala (15) sa korpe filtera (8).
5. Uklonite prašinu na filteru od penastog materijala (15) tako što ga istresete ili isperete, ako je potrebno.
6. Ostavite filter od penastog materijala (15) da se suši na vazduhu, pre nego što ga ponovo montirate i ponovo koristite.
7. Ponovo montirajte filter od penastog materijala (15) na korpu filtera (8).
8. Zatvorite posudu (2) poklopcem posude (5).

11.2 Održavanje

1. Pre svakog korišćenja kontrolišite proizvod na očigledne nedostatke kao što su labavi, pohabani ili oštećeni delovi.
2. Proverite poklopce i zaštitne uređaje na oštećenja i da li pravilno naležu. Po potrebi ih zamenite.

11.2.1 Zamenite filter od penastog materijala (15) i papirnu filter vreću (14) (sl. 5, 6)

1. Uklonite sve mlaznice (12/13) i usisne cevi (11) iz držača (5a).
2. Skinite poklopac posude (5) kao što je opisano pod 8.1.
3. Okrenite poklopac posude (5).
4. Skinite filter od penastog materijala (15) sa korpe filtera (8) ili skinite papirnu filter vreću (14) sa prečke (4a).
5. Montirajte novi filter od penastog materijala (15) na korpu filtera (8) kao što je opisano pod 8.3.2.
6. Za zamenu papirne filter vreće (14) postupite kao što je opisano pod 8.3.1.

7. Ponovo zatvorite posudu (2) poklopcem posude (5).

12 Skladištenje i transport

UPOZORENJE

Opasnost od povreda i opekotina!

Proizvod se može neočekivano pokrenuti i time dovesti do povreda.

- Pre svih radova na čišćenju i održavanju isključite motor.
- Pustite da se motor ohladi.
- Izvucite mrežni utikač.

- Potpuno ispraznite proizvod.
- Očistite proizvod i proverite da li na njemu postoje oštećenja.

12.1 Skladištenje

Skladištite proizvod i njegov pribor na mračnom i suvom mestu zaštićenom od mraza i nedostupnom za decu.

Optimalna temperatura skladištenja je između 5 °C i 30 °C.

Čuvajte proizvod u originalnom pakovanju.

Pokrijte proizvod kako biste ga zaštitili od prašine ili vlage. Priručnik za upotrebu čuvajte uz proizvod.

12.2 Transport

1. Da biste transportovali proizvod, odvojite ga sa električne mreže i postavite ga na predviđeno mesto.
2. Proizvod sme da se podiže ili transportuje samo držanjem ručke za nošenje.
3. Podignite proizvod u svrhu transporta preko stepenica ili prepreka.
4. Da biste sprečili oštećenja i povrede, proizvod morate osigurati od prevrtanja i klizanja tokom transporta u vozilu.

13 Pomoć za otklanjanje smetnji

Sljedeća tabela prikazuje simptome grešaka i opisuje kako možete da pomognete ukoliko se desi da vaš proizvod ne radi kako treba. Ukoliko na taj način ne možete da utvrdite i otklonite problem obratite se vašem serviseru.

Smetnja	Mogući uzrok	Uputstva za sprečavanje
Proizvod ne radi.	Proizvod je isključen. Prekidač za uklj./isklj. je isključen.	Uključite proizvod na prekidaču za uključivanje/isključivanje.
	Oštećen kabl za napajanje.	Isključite proizvod i odvojite ga sa mreže. Proverite da li je kabl za napajanje oštećen. Po potrebi zamenu kabla za napajanje prepustite ovlašćenom stručnjaku.
	Neispravan prekidač za uključivanje/isključivanje.	Obratite se našem servisu.
	Neispravan motor.	
	Neispravno naponsko napajanje.	Proverite da li se električna instalacija poklapa sa podacima na tipskoj pločici.
Proizvod radi isprekidano.	Interni labavi kontakt.	Obratite se našem servisu.
	Neispravan prekidač za uključivanje/isključivanje.	
	Posuda nije zatvorena.	Zatvorite posudu.
	Posuda je puna.	Ispraznite posudu.
	Putanja vazduha je blokirana.	Proverite sledeće delove na začepljenje i uklonite začepljenja: <ul style="list-style-type: none"> • Posuda • Usisno crevo • Usisna cev
	Filter od penastog materijala je začepljen.	Očistite filter od penastog materijala.
Snaga usisavanja je smanjena i posle čišćenja filtera od penastog materijala.	Filter od penastog materijala je oštećen.	Zamenite filter od penastog materijala.
Proizvod je pregrejan.	Filter od penastog materijala je začepljen.	Očistite filter od penastog materijala.
	Papirna filter vreća je puna.	Zamenite papirnu filter vreću.
Iz proizvoda izlazi prašina.	Poklopac posude nije pravilno montiran.	Pravilno montirajte poklopac posude.

Smetnja	Mogući uzrok	Uputstva za sprečavanje
Usisani materijal se opet izdvu-va na poklopcu posude.	Filter od penastog materijala je oštećen.	Zamenite filter od penastog materijala.
	Ne postoji filter.	Umetnite filter.

14 Odlaganje na otpad i reciklaža

Napomene o pakovanju



Materijali za pakovanje se mogu reciklirati. Odložite pakovanje na ekološki prihvatljiv način.

Napomene o odlaganju električnih i elektronskih uređaja



Korišćeni električni i elektronski uređaji ne spadaju u kućni otpad, već se moraju odvojeno prikupljati i odlagati na otpad!

- Korišćene baterije koje nisu fiksno ugrađene u uređaj, pre predaje se moraju nedestruktivno ukloniti! Njihovo odlaganje na otpad je regulisano Zakonom o baterijama.
- Vlasnici, odn. korisnici električnih i elektronskih aparata su po zakonu u obavezi da ih vrate nakon njihove upotrebe.
- Krajnji korisnik snosi sopstvenu odgovornost za brisanje podataka o ličnosti sa korišćenog uređaja koji se odlaze na otpad!
- Simbol sa precrtanom kantom za smeće znači da se električni i elektronski uređaji ne smeju odlagati preko kućnog otpada.
- Električni i elektronski uređaji se mogu besplatno predati na sledećim mestima:
 - Legalne javne lokacije za odlaganje, odn. prikupljanje otpada (npr. dvorišta komunalnih objekata)
 - Prodajna mesta električnih uređaja (stacionarna i onlajn), ukoliko su prodavci u obavezi da ih prihvate nazad ili tu uslugu pružaju dobrovoljno.
 - Možete po tipu uređaja besplatno da vratite do tri korišćena električna uređaja sa maksimalnom dužinom ivica od 25 cm, a da pritom ne morate prethodno da kupite novi uređaj od proizvođača ili da ga odnesete na drugo ovlašćeno mesto za prikupljanje u vašoj blizini.
 - Informacije o ostalim dopunskim uslovima proizvođača i distributera u vezi povraćaja možete dobiti od odgovarajuće korisničke službe.
- Ukoliko proizvođač isporučuje privatnom domaćinstvu novi električni uređaj, on na zahtev krajnjeg korisnika može da organizuje besplatno preuzimanje korišćenog električnog uređaja. U tu svrhu stupite u kontakt sa korisničkom službom proizvođača.
- Ove izjave važe samo za uređaje koji se instaliraju i prodaju u zemljama Evropske unije i koji podležu Evropskoj direktivi 2012/19/EU. U zemljama van Evropske unije mogu važiti drugačiji propisi za odlaganje starih električnih i elektronskih uređaja na otpad.

15 EU izjava o usaglašenosti

Prevod originalne izjave o usklađenosti

Proizvođač:

Scheppach GmbH
Günzburger Straße 69
D-89335 Ichenhausen

Izjavljujemo na našu isključivu odgovornost da je ovde opisani proizvod usklađen sa primenljivim smernicama i standardima.

Brend: **SHEPPACH**
Oznaka proizvoda: **ELEKTRIČNI USISIVAČ NA MOKRO/SUVU – VC16**
Br. art. **5907744901**

Direktive EU:

2014/30/EU, 2014/35/EU, 2011/65/EU*

* Gore opisani predmet ove izjave ispunjava odredbe Direktive 2011/65/EU Evropskog parlamenta i Saveta od 8. juna 2011. godine o ograničenju upotrebe određenih opasnih materija u električnoj i elektronskoj opremi.

Primenjeni standardi:

EN 60335-1:2012+A11:2014+A13:2017+A1:2019+A14:2019+A2:2019+A15:2021+A16:2023;
EN IEC 60335-2-2:2023+A11:2023;
EN 62233:2008; EN 61000-3-3:2013+A1:2019+A2:2021;
EN IEC 61000-3-2:2019+A1:2021;
EN IEC 55014-1:2021;
EN IEC 55014-2:2021;

Lice ovlašćeno za dokumentaciju:

Dawid Hudzik
Günzburger Str. 69
D-89335 Ichenhausen
Ichenhausen, 02.12.2025

Simon Schünk

Division Manager Product Center



Andreas Pecher
Head of Project Management

İçindekiler

1	Giriş.....	211
2	Ürün açıklaması (Res. 1-10).....	211
3	Teslimat kapsamı (Res. 2).....	211
4	Amacına uygun kullanım.....	212
5	Güvenlik uyarıları.....	212
6	Teknik veriler.....	213
7	Ambalajdan çıkarma.....	213
8	Montaj.....	213
9	Kullanım.....	214
10	Çalışma bilgileri.....	215
11	Temizlik ve bakım.....	216
12	Depolama ve taşıma.....	216
13	Arıza giderme.....	217
14	İmha ve yeniden değerlendirme.....	217
15	AB uygunluk beyanı.....	218
16	Patlatılmış çizim.....	219

Ürün üzerindeki sembollerin açıklaması

Bu kılavuzda kullanılan semboller ile olası riskler konusunda dikkatinizi çekmek amaçlanmaktadır. Güvenlik sembolleri ve bu sembolleri tamamlayan açıklamalar eksiksiz olarak anlaşılmalıdır. Uyarılar, risklerin giderilmesi için yeterli değildir ve kazalardan korunmaya yönelik alınması gereken doğru tedbirlerin yerine geçmez.

	İşletime almadan önce işletim kılavuzunu ve güvenlik uyarılarını okuyun ve bunları dikkate alın!
	Ürün Avrupa'da geçerli yönetmeliklere uygundur.
	Ürün Sırbistan'daki geçerli yönetmeliklere uygundur.

1 Giriş

Üretici:

Scheppach GmbH
Günzburger Straße 69
D-89335 Ichenhausen

İthalatçı:

Ankara Civata Hırdavat Bağlantı Elemanları İthalat
İhracat Sanayi ve Ticaret A.Ş.
Macun Mahallesi 250. Cadde No:26
Yenimahalle/Ankara/Türkiye

Sayın Müşterimiz

Bu yeni ürünü iyi günlerde kullanmanızı dileriz.

Bilgi:

Bu ürünün üreticisi, geçerli ürün sorumluluk yasası uyarınca ürün üzerinde veya ürünün kullanımına bağlı olarak aşağıdaki nedenlerden ötürü oluşan hasarlar için sorumluluk kabul etmemektedir:

- Usulüne aykırı kullanım
- İşletim kılavuzunun dikkate alınmaması
- Üçüncü şahıslar ve yetkisiz kişiler tarafından yapılan onarımlar
- Montaj ve değişim sırasında orijinal olmayan yedek parçaların kullanılması
- Amacına aykırı kullanım
- Ulusal elektrik düzenlemelerine ve yönetmeliklerine uyulmamasından dolayı elektrik tesisinin arızalanması.

Dikkate almanız gerekenler:

Kullanım kılavuzu bu ürünün bir parçasıdır.

Kullanım kılavuzu, ürün ile güvenli, doğru ve ekonomik çalışmalar yapmanın yanı sıra tehlikelerin önlenmesi, onarım masraflarından tasarruf edilmesi, arıza sürelerinin kısaltılması ve ürünün uzun ömürlü kullanılmasına yönelik önemli bilgiler içermektedir. Bu kullanım kılavuzunun güvenlik uyarılarına ek olarak, ülkenizde ürünün kullanımı ile ilgili yönetmelikleri de mutlaka dikkate alın.

Ürünü kullanmadan önce tüm kullanım ve güvenlik talimatları hakkında bilgi edinin. Ürünü sadece tarif edildiği şekilde ve belirtilen uygulama alanları için çalıştırın. Kullanım kılavuzunu iyi saklayın ve ürünü üçüncü şahıslara devrederken tüm belgeleri teslim edin.

2 Ürün açıklaması (Res. 1-10)

1. Taşıma kulpu
2. Kap
- 2a. Kilitler
- 2b. Montaj delikleri
3. Silindirlir
4. Emme bağlantısı
- 4a. Çubuk
5. Kap kapağı
- 5a. Tutucu
6. Açma/Kapama şalteri
7. Üfleme bağlantısı
8. Filtre sepeti
- 8a. Emniyet şamandıra valfi
9. Emme hortumu
- 9a. Hortum bağlantısı
10. Tutma yeri
11. Emme borusu
12. Taban memesi
13. Yarık memesi
14. Kağıt filtre torbası
- 14a. Sızdırmazlık halkası
15. Köpük filtre

3 Teslimat kapsamı (Res. 2)

Poz.	Adet	Tanım
3.	4 x	Tekerlekler
9.	1 x	Emme hortumu
11.	3 x	Emme borusu
12.	1 x	Taban memesi
13.	1 x	Yarık memesi
14.	1 x	Kağıt filtre torbası
15.	1 x	Köpük filtre

- 1 x Elektrikli yaş ve kuru elektrikli süpürge
1 x Kullanma kılavuzu

4 Amacına uygun kullanım

Yaş ve kuru elektrikli süpürge, uygun filtre kullanılarak yaş ve kuru süpürme için uygundur. Ürün yanıcı, patlayıcı veya tehlikeli maddelerin süpürülmesi için tasarlanmamıştır.

Ürün, sadece öngörüldüğü amaç için kullanılmalıdır. Bunun dışındaki her kullanım amacına uygun olmayan kullanım olarak kabul edilir. Bunun sonucu ortaya çıkan her tür hasardan ya da yaralanmalarda operatör sorumludur, üretici değil.

Amacına uygun kullanıma, güvenlik uyarılarının, montaj kılavuzunun ve kullanım kılavuzundaki işletim uyarılarının dikkate alınması da dahildir.

Ürünün kullanımında ve bakımında görev alan kişiler, ürün dışındaki her kullanım amacına uygun olmayan kullanımla ilgili eğitim almış olmalıdır.

Üründe yapılan değişiklikler ve bu nedenle ortaya çıkaran hasarlar üreticinin sorumluluğunda değildir.

Ürün, sadece üreticinin orijinal parçaları ve orijinal aksesuarları ile kullanılabilir.

Üreticinin güvenlik, çalışma ve bakım talimatlarına ya da teknik verilerde belirtilen ölçülere uyulmalıdır.

Lütfen ürünlerimizin ticari, zanaatkar ya da endüstriyel kullanım için tasarlanmadığını dikkate alın. Ürün ticari, zanaatkar ya da endüstri işletmelerinde ya da eş değer ey-lemlerde kullanılırsa garanti hizmeti üstlenmiyoruz.

İşletim kılavuzundaki sinyal kelimelerinin açıklaması

⚠ TEHLİKE

Kaçınılmadığı takdirde ölüm veya ciddi yaralanmayla sonuçlanacak yakın tehlikeli bir durumu gösteren sinyal kelimesi.

⚠ UYARI

Kaçınılmadığı takdirde ölümlü veya ciddi yaralanmayla sonuçlanabilecek potansiyel olarak tehlikeli bir durumu gösteren işaret sözcüğü.

⚠ İKAZ

Kaçınılmadığı takdirde hafif veya orta derecede yaralanmayla sonuçlanabilecek potansiyel olarak tehlikeli bir durumu gösteren işaret sözcüğü.

DİKKAT

Kaçınılmadığı takdirde ürüne veya mala/mülke zarar verebilecek potansiyel olarak tehlikeli bir durumu belirten sinyal sözcüğü.

5 Güvenlik uyarıları

Elektrikli aletler için genel güvenlik uyarıları

⚠ UYARI

Bu elektrikli alet üzerinde bulunan tüm güvenlik uyarılarını, talimatları, resimleri ve teknik verileri okuyun.

Takip eden talimatların dikkate alınmaması elektrik çarpmasına, yangına ve/veya ağır yaralanmalara yol açabilir.

Daha sonra başvurmak üzere tüm güvenlik açıklamalarını ve talimatlarını çalışayın.

Güvenlik uyarılarında kullanılan "elektrikli alet" terimi, elektrikle çalışan (elektrik kablosu ile) elektrikli aletleri veya akü ile (elektrik kablosu olmadan) çalışan elektrikli aletleri kapsamaktadır.

5.1 Genel güvenlik açıklamaları

- Çocukların, fiziksel, duyuşsal veya zihinsel yetenekleri kısıtlı veya deneyim ve bilgi eksikliği olan kişilerin veya makinenin kullanım talimatlarını bilmeyen kişilerin makineyi kullanmasına izin verilmemelidir; yerel düzenlemeler kullanıcının yaşını kısıtlayabilir.
- Çocuklar ürünle oynamamalıdır.
- Temizlik ve kullanıcı bakımı çocuklar tarafından yapılmamalıdır.

DİKKAT

Elektrikli cihazların kullanımı sırasında elektrik çarpmasına, yaralanma ve yangın tehlikesine karşı korunma sağlamak için aşağıda belirtilen temel güvenlik tedbirleri dikkate alınmalıdır:

5.2 Kaza yaralanmalardan korunmak için

- Çalışan bir ürünü asla iş yerinde gözetimsiz bırakmayın.
- Ürünle insanlar ve hayvanlar vakumlanmamalıdır.
- Ürünü ve memeleri çalışma sırasında asla kendinize veya diğer kişilere, özellikle de gözlere ve kulaklara doğrultmayın. Yaralanma tehlikesi söz konusudur.
- Sıcak, parlayan, yanıcı, patlayıcı veya tehlikeli maddeleri süpürmeyin. Bunlara sıcak kül, benzin, çözücüler, asitler veya alkaliler dahildir. Yangın ve yaralanma tehlikesi söz konusudur.
- Ürünü ve aksesuarları düzenli olarak hasara karşı kontrol edin. Hasarlı bir ürünü veya aksesuarları kullanmayın.

5.3 Elektrik çarpmasından kaynaklanan kaza ve yaralanmalardan korunmak için

- Aşağıdaki durumlarda ürünü kapatın:
 - Ürünü kullanmadığınız durumlarda, taşıma sırasında veya denetimsiz bıraktığınızda.
 - Ürünü kontrol ederken, temizlerken veya tıkanmaları giderirken.

- Temizleme veya bakım çalışmaları yaparken ya da aksesuarları değiştirirken.
- Yabancı cisimlerle veya anormal titreşimle temas ettikten sonra.
- Ürünü suya daldırmayın ve nemli bir ortamda çalıştırmayın.
- Ürünü temizlemek için asla suya veya diğer sıvılara daldırmayın.
- Ürüne nemli veya ıslak ellerle dokunmayın!

5.4 Bu şekilde ürün hasarlarını ve olası bundan kaynaklanan kaza ve yaralanmaları önlemiş olursunuz

- Ürünün doğru şekilde monte edildiğinden ve filtrelerin doğru konumda olduğundan emin olun.
- Filtre olmadan çalışmayın. Ürün hasar görebilir.
- Yalnızca servis merkezimiz tarafından sağlanan ve önerilen orijinal yedek parçaları ve aksesuarları (bkz. "Yedek parçalar/aksesuarlar") kullanın. Yabancı parçaların kullanımı garanti hakkının derhal kaybedilmesine neden olur.
- Onarımları sadece yetkili servis merkezlerine yaptırın.
- Ürünün temizliği ve bakımı için talimatlara uyun.
- Ürünü kuru bir yerde ve çocukların ulaşamayacağı bir yerde saklayın.

Artık riskler

Ürün, en son teknolojiye göre ve geçerli güvenlik kuralları dikkate alınarak üretilmiştir. Ancak yine de çalışırken artık riskler oluşabilir.

- Usulüne uygun olmayan elektrik bağlantı kablolarının kullanılması halinde akım nedeniyle sağlık riski söz konusudur.
- Ayrıca alınan tüm tedbirlere rağmen öngörülemeyen artık riskler mevcut olabilir.
- Artık riskler, "Güvenlik uyarıları" ve "Talimatlara uygun kullanım" bölümleri ve de kullanım kılavuzunu tamamı dikkate alındığında en aza indirgenebilir.
- Ürünün istem dışı devreye alınmasından kaçının.
- Ürün çalışırken ellerinizi çalışma alanından uzak tutun.
- Kullanım kılavuzunda belirtilen bakım ve güvenlik uyarılarına uyun.

⚠ UYARI

Bu elektrikli alet, çalışması sırasında elektromanyetik alan oluşturuyor. Bu elektromanyetik alan, belirli durumlarda aktif veya pasif tıbbi implantları olumsuz etkileyebilir. Ciddi ve ölümcül yaralanma tehlikesini azaltmak amacıyla, tıbbi implant taşıyan kişilerin, elektrikli aleti kullanmadan önce doktora veya tıbbi implant üreticisine danışmalarını öneriyoruz.

6 Teknik veriler

Anma gerilimi	220-240 V~/ 50/60 Hz
Nominal güç	1200 W
Koruma sınıfı	II

Koruma türü	IPX4
Şebeke bağlantı hattının uzunluğu	3 m
Hazne hacmi	yakl. 16 l
Emme basıncı	20 kPa
Maks. emme gücü	30 l/s
Hortum uzunluğu	yakl. 1,8 m
Ağırlık	Yakl. 4 kg

Teknik değişiklik yapma hakkı saklıdır!

7 Ambalajdan çıkarma

⚠ UYARI

Ürün ve ambalaj malzemeleri, çocuklar için uygun değildir!

Çocuklar; plastik torbalar, folyolar ve küçük parçalar ile oynamamalıdır! Yutma ve boğulma tehlikesi söz konusudur!

- Ambalajı açın ve ürünü dikkatlice dışarı çıkarın.
- Ambalaj malzemesini, ambalaj ve taşıma emniyetlerini çıkarın (varsa).
- Teslimat kapsamının eksiksiz olduğunu kontrol edin.
- Ürün ve aksesuar parçalarında taşıma hasarı bulunmadığını kontrol edin. Olası hasarları, ürünü teslim eden taşıma şirketine derhal bildirin. Daha sonra yapılan şikayetler kabul edilmemektedir.
- Ambalajı, mümkünse garanti süresinin sonuna kadar saklayın.
- Kullanımdan önce kullanım kılavuzunu okuyarak ürün hakkında bilgi edinin.
- Aksesuar, aşınma ve yedek parçalarında sadece orijinal parçaları kullanın. Yedek parçalarını bayinizden temin edebilirsiniz.
- Siparişlerinizde her zaman ürün numarasını ile ürünün tip ve yapım yılınız belirtin.

8 Montaj

⚠ UYARI

Yaralanma tehlikesi!

Elektrik fişini prize sadece ürün kullanıma hazır olduğunda takın.

- Ürünü düz bir yüzeye yerleştirin.

8.1 Kap kapağının (5) sabitlemesi ve çıkarılması (Res. 3)

Kap kapağını çıkarın:

1. Kilitleri (2a) gevşetin.
2. Kap kapağını (5) kaptan (2) kaldırın.

Kap kapağını sabitleyin:

1. Kap kapağını (5) kabın (2) üzerine yerleştirin.
2. Kap kapağını (5) kilitlerle (2a) sabitleyin. Kilitlerin (2a) kap kapağındaki (5) girintilere oturduğundan emin olun.

8.2 Tekerleklerin (3) takılması (Res. 4)

1. Kap kapağını (5) 8.1 altında açıkladığı gibi çıkarın.
2. Kabi (2) sert bir yüzeye baş aşağı yerleştirin.
3. Tekerlekleri (3) kap (2) üzerinde bulunan montaj deliklerine (2b) yerleştirin.
4. Tekerlekleri (3) hafif bir basınçla montaj deliklerine (2b) bastırın.
5. Kabi (2) ters çevirin ve tekerleklerin (3) üzerine yerleştirin.

8.3 Filtre ve filtre torbası (Res. 1)

Ürünün teslimat kapsamında aşağıdaki filtreler ve filtre torbaları vardır:

Kağıt filtre torbası (14)

- Kuru vakumlama

Köpük filtre (15)

- Yaş emme

Bilgi:

1. Filtre ve filtre torbasını takmak/sökmek için kap kapağını (5) 8.1 altında açıkladığı gibi çıkarın.
2. Kap kapağını (5) daima baş aşağı yerleştirin.
3. İsteddiğiniz filtreyi veya filtre torbasını taktıktan/söktükten sonra, kabin kapağını (5) kabin (2) üzerine yerleştirin.

8.3.1 Kağıt filtre torbasının (14) takılması/ sökülmesi (Res. 5)

Sökme:

1. Kağıt filtre torbasını (14) emme bağlantısındaki (4) çubuktan (4a) çıkarın.

Takma:

1. Kağıt filtre torbasını (14) kabin (2) içine, emme bağlantısındaki (4) çubuğun (4a) üzerine yerleştirin.
2. Kağıt filtre torbasının (14) doğru takıldığını ve sızdırmazlık halkasının (14a) emme bağlantısındaki (4) çubuğu (4a) tamamen kapladığını kontrol edin.

8.3.2 Köpük filtrenin (15) takılması/ sökülmesi (Res. 6)

Sökme:

1. Köpük filtreyi (15) filtre sepetinden (8) çekin.

Takma:

1. Köpük filtreyi (15) filtre sepetinin (8) üzerine çekin.
2. Köpük filtrenin (15) doğru şekilde takıldığını ve filtre sepetini (8) tamamen kapladığını kontrol edin.

8.4 Emme hortumunun (9) bağlanması

8.4.1 Emme fonksiyonu (Res. 7)

1. Hortum kelepçesini (9a) emme bağlantısına (4) sonuna kadar itin.
2. Hortum kelepçesini (9a) tam olarak yerine oturana kadar saat yönünde çevirin.
3. Hortum kelepçesini (9a) hafifçe çekerek emme hortumunun (9) doğru takılıp takılmadığını kontrol edin.

8.4.2 Üfleme fonksiyonu (Res. 8)

1. Hortum kelepçesini (9a) üfleme bağlantısına (7) sonuna kadar itin.
2. Hortum kelepçesini (9a) tam olarak yerine oturana kadar saat yönünde çevirin.
3. Hortum kelepçesini (9a) hafifçe çekerek emme hortumunun (9) doğru takılıp takılmadığını kontrol edin.

8.5 Emme hortumunun (9) ayrılması (Res. 6, 7)

Emme hortumunu (9) emme bağlantısından (4) veya üfleme bağlantısından (7) ayırın:

1. Hortum kelepçesini (9a) saat yönünün tersine çevirin.
2. Hortum kelepçesini (9a) emme bağlantısından (4) veya üfleme bağlantısından (7) dışarı çekin.

8.6 Memelerin (12/13), emme hortumunun (9) ve emme borularının (11) saklanması (Res.3)

1. Memeleri (13/14), emme hortumunu (9) ve teleskopik emme borularını (11) kap kapağındaki (5) tutucularda (5a) saklayabilirsiniz.
2. Kabloyu üfleme bağlantısındaki (7) tutucu üzerinde saklayabilirsiniz.

8.7 Emme borularının (11) takılması (Şek. 9)

1. Tutamağa (10) bir emme borusu (11) takın. Emme borularını (11) istenen uzunlukta bağlayın.

8.8 Çeşitli memelerin (12/13) kullanımı (Res. 8)

Taban memesi (12):

- Orta ila geniş yüzeylerde, halılarda veya paspaslarda katı ve sıvıların emilmesi.
- Taban memesi (12) doğrudan tutamağa (10) veya emme borusuna (11) takılabilir ve kullanılabilir.
- Gerekirse uzantılar olmadan da kullanılabilir.

Yarık memesi (13):

- Derzlerdeki, köşelerdeki, radyatörlerdeki ve ulaşılmaz zor yerlerdeki katı ve sıvıların vakumlama.
- Yarık memesi (13) doğrudan tutamağa (10) veya emme borusuna (11) takılabilir ve kullanılabilir.

8.8.1 Memenin takılması (Res. 8)

1. İstenen memeyi (12/13) tutamağa (10) veya emme borusuna (11) takın.
2. Memeyi (12/13) tutamaktan (10) veya emme borusundan (11) öne doğru çekerek çıkarın.

9 Kullanım

Kontrol ünitesinin işlevi için lütfen aşağıdaki açıklamalara bakın.

DİKKAT

İşletime almadan önce ürünü mutlaka komple monte edin!

⚠ UYARI**Yaralanma tehlikesi!**

Elektrik fişini prize sadece ürün kullanıma hazır olduğunda takın.

9.1 Ürünü açma / kapatma (Res. 10)**DİKKAT**

Filtre olmadan kullanmayın!

Açma

1. Elektrik fişini uygun şekilde sigortalanmış bir elektrik prizine takın.
2. Açma/kapatma şalterini (6) I konumuna getirerek ürünü açın.

Kapatma

1. Açma/kapatma şalterini (6) 0 konumuna getirerek ürünü kapatın.

10 Çalışma bilgileri**10.1 Emme fonksiyonu****⚠ UYARI**

Parlayan kül ve yanıcı, tehlikeli maddelerin vakumlanması yasaktır. Yaralanma tehlikesi söz konusudur!

DİKKAT

Örneğin çimento, kurum ve alçıdan kaynaklanan ince tozlar vakumla alınamayacak kadar incedir. Motorun içine girme ve motora zarar verme riski vardır.

DİKKAT

Filtre olmadan kullanmayın!

- Ürünü düz bir yüzeye yerleştirin.
 - Sıcak, parlayan, yanıcı, patlayıcı veya tehlikeli maddeleri süpürmeyin. Bunlara sıcak kül, benzin, çözücüler, asitler veya alkaliler dahildir. Yangın ve yaralanma tehlikesi söz konusudur.
 - Ürün ısırırsa, kapatın ve elektrik fişini çekin. Ürünü gözetim altında açık havada soğumaya bırakın.
 - Çalışma molaları sırasında, emme borusunu konteyner kapağındaki tutucuya yerleştirebilirsiniz.
 - Emniyet şamandıra valfinin (8a) her zaman boş kalması için kabı en fazla yarısına kadar doldurun.
1. Hortum kelepçesini (9a) emme bağlantısına (4) takın (bkz. 8.4.1).
 2. Ürünü açın (bkz. 9.1)

10.1.1 Kuru emme (Res. 1, 2, 9)**Bilgi:**

Kuru emme için yaş veya nemli ürün kullanmayın!

1. Kağıt filtre torbasını (14) kaba (2) yerleştirin (bkz. 8.3.1).
2. Köpük filtreyi (15) takın (bkz. 8.3.2).

3. Hortum kaplinini (9a) emme bağlantısına (4) takın (bkz. 8.4).
4. Emme borularını (11) tutamağa (10) takın (bkz. 8.7). Zemin süpürme: Emme borularını (11) ve memelerden (12/13) birini bağlayın. **Masa yüksekliğinde süpürme veya dar alanlarda: Bir boru takmayın veya bir tane emme borusu (11) ve memelerden (12/13) birini takın.**
5. Emme hortumunu (9) tutamaktan (10) tutun.
6. Ürünü açın (bkz. 9.1).
7. Temizlenecek alanı süpürün.
8. Ürünü kapatın (bkz. 9.1).

10.1.2 Yaş emme (Res. 6)**Bilgi:**

Filtre sepetine entegre edilmiş bir şamandıra, kap maksimum kapasitesine ulaşır ulaşmaz emme kanalının otomatik olarak kapanmasını sağlar. Bu durumda, çalışmaya devam etmeden önce ürünün kapatılması ve kabın boşaltılması gerekir.

- Yaş emme öncesi kabı (2) boşaltın (bkz. 11.1.1).
 - Kap (2) sıvıların saklanması için uygun değildir. Yaş emme sonrası kabı (2) boşaltın (bkz. 11.1.1).
1. Kağıt filtre torbasını (14) kaptan (2) çıkarın (bkz. 8.3.1).
 2. Sünger filtrenin (15) takın (bkz. 8.3.2).
 3. Hortum kelepçesini (9a) emme bağlantısına (4) bağlayın (bkz. 8.4.1).
 4. Emme borularını (11) tutamağa (10) takın (bkz. 8.7). **Zemin süpürme:** Emme borularını (11) ve memelerden (12/13) birini bağlayın. **Masa yüksekliğinde süpürme veya dar alanlarda: Bir boru takmayın veya bir tane emme borusu (11) ve memelerden (12/13) birini takın.**
 5. Emme hortumunu (9) tutamaktan (10) tutun.
 6. Ürünü açın (bkz. 9.1).
 7. Temizlenecek alanı süpürün.
 8. Ürünü kapatın (bkz. 9.1).
 9. Ürünü temizleyin (bkz. 11.1).

10.2 Üfleme fonksiyonu**⚠ UYARI****Yaralanma tehlikesi!**

Hava akımını insanlara, hayvanlara veya nesnelere doğru yönlendirirseniz, bu yaralanmalara ve hasara yol açabilir.

- Hava akışını kendinizden uzağa yönlendirin.
- Hava akışını asla diğer kişilere, hayvanlara veya eşyalara yöneltmeyin.
- Taşlar veya dallar gibi sert cisimleri üfleyerek uzaklaştırmayın.

1. Kağıt filtre torbasını (14) kaba (2) takın (bkz. 8.3.1).
2. Sünger filtrenin (15) takın (bkz. 8.3.2).

- Hortum kelepeçesini (9a) am üfleme bağlantısına (7) takın (bkz. 8.4.2).
İhtiyaca göre bir meme (12/13) bağlayın (bkz. 8.8.1).
- Emme hortumunu (9) tutamaktan (10) tutun.
- Ürünü açın (bkz. 9.1).
- Bir yüzeyi veya nesnelere üfleyin.
- Ürünü kapatın (bkz. 9.1).
- Emme hortumunu (9) emme bağlantısına (4) bağlayın (bkz. 8.4.1).

11 Temizlik ve bakım

⚠ UYARI

Bu kullanma kılavuzunda açıklanmayan onarım ve bakım işlerinin uzman bir atölye tarafından yapılmasını sağlayın. Sadece orijinal yedek parçalar kullanın.

⚠ UYARI

Yanlış bakım veya temizlik çalışmaları yaralanmalara neden olabilir!

⚠ UYARI

Temizlik, onarım ve bakım çalışmaları sırasında ürünü beklenmedik şekilde çalışabilir ve yaralanmalara ve yanıklara neden olabilir.

- Ürünü kapatın.
- Elektrik fişini çekin.
- Ürünü soğumaya bırakın.

11.1 Temizlik

- Ürünü temizlemek için asla suya veya diğer sıvılara daldırmayın.
 - Ürüne asla su püskürtmeyin.
 - Koruma tertibatlarını, hava deliklerini ve motor gövdesini tozdan ve kirden mümkün olduğu kadar temiz tutun. Ürünü temiz bir bezle silin ya da düşük basınç durumunda basınçlı hava ile üfleyin. Ürünü her kullanım sonrasında doğrudan temizlenmesini öneriyoruz.
 - Havalandırma açıklıkları her zaman açık olmalıdır.
 - Temizlik ya da çözültü maddesi kullanmayın; bunlar ürünün plastik parçalarına zarar verebilir. Ürünün içine su girmedikten emin olun.
- * = teslimat kapsamına dahil değildir!

11.1.1 Kabin (2) boşaltılması (Res. 3)

⚠ UYARI

Üründe yangın riski oluşturabilecek maddelerin birikmesini önlemek için kullanımdan önce ve sonra ürünü boşaltın ve temizleyin.

- Kap kapağını (5) kaptan (2) 8.1 altında açıklandığı gibi çıkarın.
- Kabı (2) boşaltın.

11.1.2 Sünger filtrenin (15) temizlenmesi (Res. 6)

Emiş gücü azalırsa sünger filtreyi (15) temizleyin.

Bilgi:

Filtreyi tekrar takmadan önce kuru olduğundan emin olun.

- Tüm memeleri (12/13), emme borularını (11) ve emme hortumunu (9) tutuculardan (5a) çıkarın.
- Kap kapağını (5) 8.1 altında açıklandığı gibi çıkarın.
- Kap kapağını (5) çevirin.
- Sünger filtreyi (15) Köpük filtre (8) çekerek çıkarın.
- Köpük filtredeki (15) tozu çalkalayarak veya gerekirse yıkayarak temizleyin.
- Sünger filtreyi (15) tekrar takmadan ve kullanmadan önce kurumasını bekleyin.
- Sünger filtreyi (15) tekrar filtre sepetine (8) takın.
- Kabı (2) kap kapağı (5) ile kapatın.

11.2 Bakım

- Ürünü her kullanımdan önce, hasar, gevşek, yıpranmış veya hasarlı parçalar bakımından kontrol edin.
- Kapak ve koruma tertibatlarının hasarsız olduğunu ve yerinde doğru şekilde oturduğunu kontrol edin. Gerekirse bunları değiştirin.

11.2.1 Sünger filtreyi (15) ve kağıt filtre torbasını (14) değiştirin (Res. 5, 6)

- Tüm memeleri (12/13) ve emme borularını (11) tutuculardan (5a) çıkarın.
- Kap kapağını (5) 8.1 altında açıklandığı gibi çıkarın.
- Kap kapağını (5) çevirin.
- Sünger filtreyi (15) filtre sepetinden (8) çekin veya kağıt filtre torbasını (14) çubuktan (4a) çıkarın.
- Yeni sünger filtreyi (15) (bkz. 8.3.2) altında açıklandığı gibi filtre kartuşuna (8) takın.
- Kağıt filtre torbasını (14) değiştirmek için, 8.3.1 altında açıklandığı gibi hareket edin.
- Kabı (2) kap kapağı (5) ile tekrar kapatın.

12 Depolama ve taşıma

⚠ UYARI

Yaralanma ve yanma tehlikesi!

Ürün beklenmedik şekilde çalışabilir ve bundan dolayı yaralanmaya neden olabilir.

- Tüm temizlik ve bakım çalışmalarından önce motoru kapatın.
- Motorun soğumasını bekleyin.
- Elektrik fişini çekin.

- Ürünü tamamen boşaltın.
- Ürünü temizleyin ve hasar bakımından kontrol edin.

12.1 Depolama

Ürünü ve aksesuarlarını karanlık, kuru ve buzlanmayan ve çocukların erişemeyeceği bir yerde muhafaza edin. Optimum saklama sıcaklığı 5 °C ile 30 °C arasındadır.

Ürünü orijinal ambalajında saklayın. Toz ve ıslaklığa karşı korumak için ürünün üzerini kapatın. Kullanım kılavuzunu ürünün yanında muhafaza edin.

12.2 Taşıma

1. Ürünü taşımak için güç kaynağıyla bağlantısını kesin ve belirlenmiş başka bir alana yerleştirin.

2. Ürün sadece taşıma kulbundan kaldırılabilir veya taşınabilir.
3. Merdivenler veya engeller üzerinden taşımak için ürünü kaldırın.
4. Hasar ve yaralanmaları önlemek için, ürün araçlarda taşınırken devrilmeye ve kaymaya karşı emniyete alınmalıdır.

13 Arıza giderme

Aşağıdaki tabloda hata belirtileri yer almaktadır ve ürününüz doğru çalışmadığı takdirde nasıl çözüm üreteceğiniz anlatılmaktadır. Bu tablo ile sorunu tespit edip gideremediğiniz takdirde yetkili servise başvurun.

Arıza	Olası sebep	Yardım
Ürün çalışmıyor.	Ürün kapalı. Açma/kapama şalteri kapalı.	Açma/kapama şalterini kullanarak ürünü açın.
	Hasarlı şebeke bağlantı hattı.	Ürünü kapatın ve elektrik bağlantısını kesin. Şebeke bağlantı hattında hasar olup olmadığını kontrol edin. Gerekirse, şebeke bağlantı hattının yetkili bir uzman tarafından değiştirilmesini sağlayın.
	Açma / kapama şalteri bozuk.	Lütfen servis departmanımızla iletişime geçin.
	Motor arızalı.	
	Arızalı güç kaynağı.	Elektrik sisteminin tip etiketindeki teknik özelliklere uygun olup olmadığını kontrol edin.
Ürün kesintilerle çalışıyor.	Dahili gevşek kontak.	Lütfen servis departmanımızla iletişime geçin.
	Açma / kapama şalteri bozuk.	
	Kap kapalı değil.	Kapı kapatın.
	Kap dolu.	Kapı boşaltın.
	Hava yolu tıkalı.	Aşağıdaki parçalarda tıkanıklık olup olmadığını kontrol edin ve tıkanıklıkları gidirin: • Kap • Emme hortumu • Emme borusu
Sünger filtre tıkanmış.	Sünger filtreyi temizleyin.	
Emiş gücü sünger filtrenin temizlenmesinden sonra da düşük.	Sünger filtre hasar görmüş.	Sünger filtreyi değiştirin.
Ürün aşırı ısınmış.	Sünger filtre tıkanmış.	Sünger filtreyi temizleyin.
	Kağıt filtre torbası dolu.	Kağıt filtre torbasını değiştirin.
Üründen toz çıkıyor.	Kap kapağı doğru şekilde monte edilmemiş.	Kap kapağını doğru şekilde takın.
Emilen malzeme konteyner kapağından tekrar dışarı üflenir.	Sünger filtre hasarlı.	Sünger filtreyi değiştirin.
	Filtre yok.	Bir filtre yerleştirin.

14 İmha ve yeniden değerlendirme

Ambalaj ile ilgili bilgiler



Ambalaj malzemeleri geri dönüştürülebilir özelliktedir. Lütfen ambalajları çevreye uygun bir şekilde tasfiye edin.

Elektrikli ve elektronik cihazların bertaraf edilmesine yönelik bilgiler



Elektrikli ve elektronik eski cihazlar evsel atıklara ait değildir, ayrı olarak toplanmalı veya tasfiye edilmelidir!

- Eski cihazda takılı olmayan eski bataryalar, verilmeden önce tahrir edilmeden çıkarılmalıdır! Bunlar batarya yasasına göre tasfiye edilir.
- Elektrikli ve elektronik cihaz sahipleri veya kullanıcıları, bunları kullandıktan sonra yasal olarak iade etmekle yükümlüdür.
- Eski cihazdaki kişisel verilerinin tasfiye için silinmesinden son kullanıcı sorumludur!
- Üzerinde çarpı olan çöp kutusu sembolü, elektrikli ve elektronik cihazların ev çöpüne atılmayacağına işaret eder.
- Elektrikli ve elektronik eski cihazlar aşağıdaki yerlere ücretsiz olarak teslim edilebilir:

- Kamusal tasfiye veya toplama yerleri (örn. belediye şantiyeleri)
- Satıcıların bunları gönüllü olarak geri almak veya sunmakla yükümlü olması koşuluyla, elektronik cihazlara yönelik satış noktaları (sabit ve çevrim içi).
- Cihaz başına, kenar uzunluğu maksimum 25 santimetre olan yaklaşık üç eski elektronik cihazı, öncesinde yeni bir cihaz satın almadan veya bölgenizdeki başka bir yetkili toplama yerine götürmeden üreticiye ücretsiz olarak teslim edebilirsiniz.
- Üreticinin ve satıcının diğer ek iade alma koşullarını ilgili müşteri hizmetlerinden öğrenebilirsiniz.
- Üretici tarafından özel bir eve yeni bir elektronik cihazın teslim edilmesi durumunda, son kullanıcının talebi üzerine eski elektronik cihazın ücretsiz olarak teslim alınmasını sağlayabilir. Bu konu ile ilgili üreticinin müşteri hizmetleri ile iletişime geçin.
- Bu beyanlar sadece Avrupa Birliği ülkelerinde kurulu olan ve satılan ve 2012/19/AB Avrupa Yönetmeliğine tabi olan cihazlar için geçerlidir. Avrupa Birliği dışındaki ülkelerde, elektronik ve elektrikli eski cihazların tasfiye işlemi için farklı düzenlemeler geçerli olabilir.

15 AB uygunluk beyanı

Orijinal uygunluk beyanının çevirisi

Üretici:

Scheppach GmbH
Günzburger Straße 69
D-89335 Ichenhausen

Burada açıklanan ürünün geçerli yönetmeliklere ve standartlara uygun olduğunu tamamen kendi sorumluluğumuz altında beyan ediyoruz.

Marka:

SCHPEPPACH

Ürün adı:

**ELEKTRİKLİ YAŞ VE KURU
ELEKTRİKLİ SÜPÜRGE – VC16
5907744901**

Ürün no.

AB yönetmeliği:

2014/30/AB, 2014/35/AB, 2011/65/AB*

* İşbu uygunluk beyanının düzenlendiği yukarıda adı geçen ürün, Avrupa Parlamentosu'nun ve 8 Haziran 2011 tarihli Konsey'in elektrik ve elektronik cihazlarda belirli tehlikeli maddelerin sınırlandırılmasına ilişkin 2011/65/AT sayılı direktifini yerine getirmektedir.

Uygulanan standartlar:

EN 60335-1:2012+A11:2014+A13:2017+A1:2019+A14:2019+A2:2019+A15:2021+A16:2023;
EN IEC 60335-2-2:2023+A11:2023;
EN 62233:2008; EN 61000-3-3:2013+A1:2019+A2:2021;
EN IEC 61000-3-2:2019+A1:2021;
EN IEC 55014-1:2021;
EN IEC 55014-2:2021;

Yetkili dokümantasyon temsilcisi:

Dawid Hudzik
Günzburger Str. 69
D-89335 Ichenhausen
Ichenhausen, 02.12.2025

Simon Schünk

Division Manager Product Center

Andreas Pecher
Head of Project Management

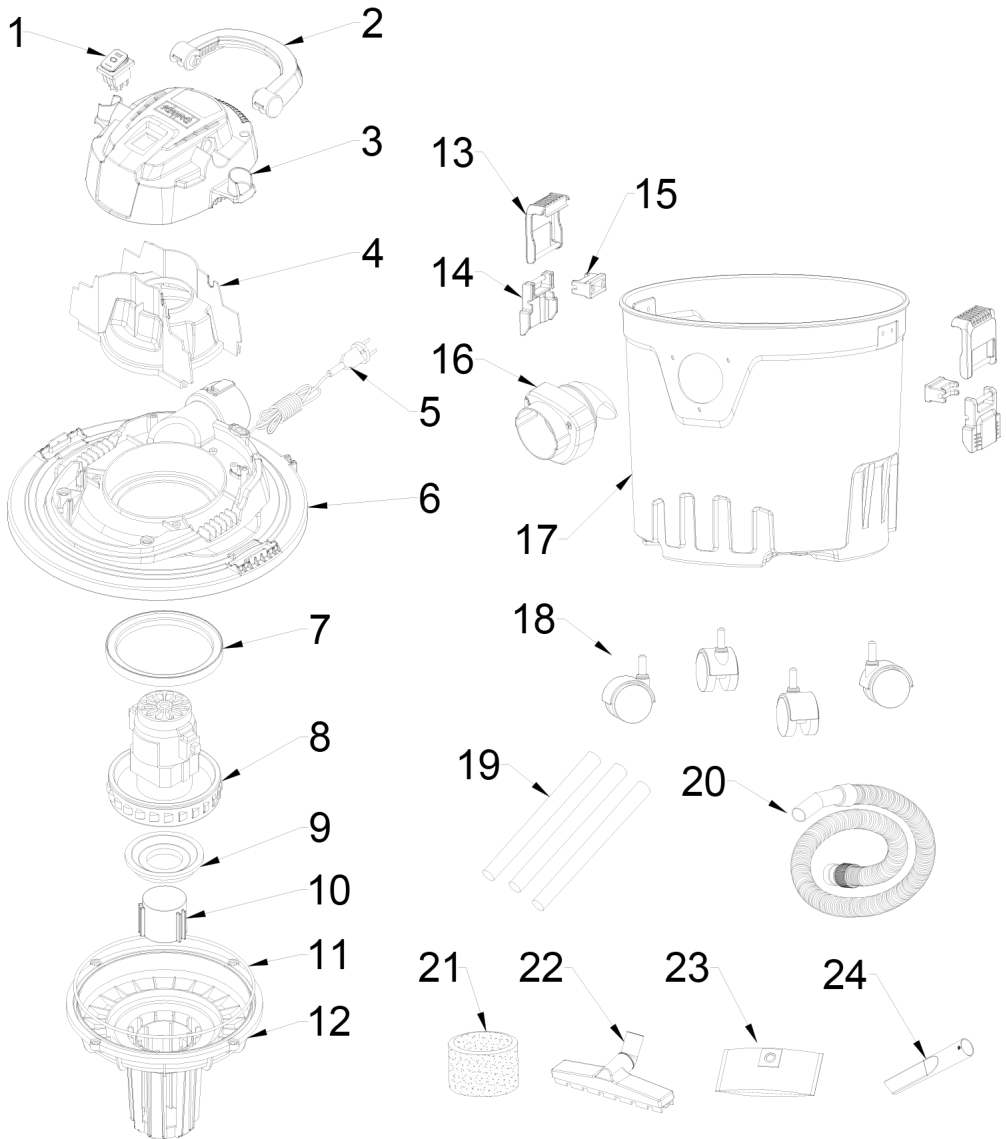

Garantie DE

Offensichtliche Mängel sind innerhalb von 8 Tagen nach Erhalt der Ware anzuzeigen, andernfalls verliert der Käufer sämtliche Ansprüche wegen solcher Mängel. Wir leisten Garantie für unsere Maschinen bei richtiger Behandlung auf die Dauer der gesetzlichen Gewährleistungsfrist ab Übergabe in der Weise, dass wir jedes Maschinenteil, das innerhalb dieser Zeit nachweisbar in Folge Material- oder Fertigungsfehler unbrauchbar werden sollte, kostenlos ersetzen. Für Teile, die wir nicht selbst herstellen, leisten wir nur insoweit Gewähr, als uns Gewährleistungsansprüche gegen die Vorlieferanten zustehen. Die Kosten für das Einsetzen der neuen Teile trägt der Käufer. Wandlungs- und Minderungsansprüche und sonstige Schadensersatzansprüche sind ausgeschlossen.

Warranty GB

Obvious defects must be reported within 8 days after receipt of the goods, otherwise the purchaser loses all claims due to such defects. We guarantee our machines, if handled correctly, for the duration of the statutory warranty period from handover in such a way that we will replace free of charge any machine part that demonstrably becomes unusable within this period as a result of material or manufacturing defects. For parts that we do not manufacture ourselves, we only provide a warranty to the extent that we are entitled to warranty claims against the upstream suppliers. The purchaser shall bear the costs of fitting the new parts. Claims for conversion and reduction and other claims for damages are excluded.

Garantie FR

Des défauts évidents doivent être signalés endéans 8 jours après réception de la marchandise. Sinon, l'acheteur perd tout droit de revendication de tels défauts. Nous fournissons une garantie pour nos machines en cas de traitement correct sur la durée de garantie légale à partir de la remise et ce de telle manière que nous échangeons gratuitement toute pièce de la machine, qui, durant cette période de garantie, devait devenir inutilisable suite à une erreur matérielle ou de fabrication justifiée. Pour les pièces que nous ne fabriquons pas nous-mêmes, nous fournissons uniquement une garantie dans la mesure où nous disposons de droits de garantie vis-à-vis des sous-traitants. Les frais pour le montage des nouvelles pièces sont à charge de l'acheteur. Tout droit à modification ou à réduction ainsi que d'autres demandes de dommages et intérêts sont exclus.

Garanzia IT

I difetti evidenti devono essere comunicati entro 8 giorni dal ricevimento della merce; in caso contrario, l'acquirente perde qualsiasi diritto su tali difetti. Forniamo la garanzia per le nostre macchine in caso di gestione corretta per la durata del periodo di garanzia previsto dalla legge a partire dalla data di consegna; a tal proposito, sostituiamo gratuitamente ogni parte della macchina che diventa inutilizzabile entro questo periodo di tempo a causa di difetti del materiale o di fabbricazione. Per i pezzi non prodotti da noi stessi, forniamo la garanzia solo nel caso in cui abbiamo diritto a richieste di garanzia nei confronti dei subfornitori. I costi per l'installazione dei pezzi nuovi sono a carico dell'acquirente. Si escludono eventuali richieste di conversione e riduzione così come altre richieste di risarcimento danni.

Garantie NL

Zichtbare defecten moeten binnen 8 dagen na ontvangst van de goederen worden gemeld, anders verliest de koper alle aanspraken op grond van dergelijke defecten. Wij verstrekken garantie voor onze machines, bij juiste behandeling, voor de duur van de wettelijke garantietermijn vanaf het moment van overdracht, op dusdanige wijze dat wij elk machineonderdeel dat binnen deze periode aantoonbaar onbruikbaar wordt als gevolg van materiaal- of fabricagefouten, kosteloos vervangen. Voor onderdelen, die wij niet zelf vervaardigen, verlenen wij uitsluitend garantie, voor zover wij recht hebben op garantiereclames bij de toeleveranciers. De kosten voor het plaatsen van nieuwe onderdelen zijn voor rekening van de koper. Aanspraak op vorderingen tot omzetting en vermindering en overige vorderingen op schadevergoeding zijn uitsluitend gesloten.

Garantía ES

Cualquier deficiencia detectada deberá notificarse dentro de un plazo de 8 días tras la recepción de la mercancía. En caso contrario, el comprador perderá cualquier derecho de reclamación. Nuestra garantía cubre el periodo de garantía legal a partir de la fecha de entrega, siempre que nuestras máquinas se manejen correctamente. Sustituiremos gratuitamente, dentro de este periodo, cualquier pieza de la máquina cuya funcionalidad se vea afectada de forma demostrable por defectos de material o de fabricación. En el caso de piezas de otros fabricantes, solo ofrecemos garantía en la medida en que tengamos derecho a reclamarla al proveedor en cuestión. Los costes de montaje de las nuevas piezas correrán a cargo del comprador. Queda excluido el derecho a redhibición o reducción, así como otras reclamaciones por daños y perjuicios.

Garantia PT

Defeitos evidentes devem ser comunicados até 8 dias após a receção da mercadoria. Após esse período, o comprador perde qualquer direito a reivindicação relativamente a esses defeitos. Oferecemos garantia para as nossas máquinas, caso elas sejam alvo de um manuseio correto, pela duração do período legal de garantia, a contar a partir da data de entrega, sob a forma de substituição gratuita de qualquer peça da máquina que se torne inutilizável em consequência comprovada de erros de material ou de produção. Para as peças não fabricadas por nós apenas oferecemos a garantia que possa ser por nós reivindicada junto dos fornecedores. Os custos para a substituição das peças novas são assumidos pelo comprador. Estão excluídos quaisquer pedidos de restituição ou de redução do valor da compra, assim como quaisquer outros pedidos de indemnização.

Záruka CZ

Zjevné nedostatky je nutné nahlásit do 8 dnů pro obdržení zboží, jinak kupující ztratí veškeré nároky vyplývající z těchto nedostatků. Poskytujeme záruku pro naše stroje při správném používání na dobu zákonně záruční lhůty od předání takovým způsobem, že každý díl stroje, který se stane během této doby prokazatelně nepoužitelným z důvodu vady materiálu nebo výroby, bezplatně nahradíme. Za díly, které sami nevyrobíme, poskytujeme záruku jen v takovém rozsahu, v jakém nám přísluší nároky na záruku od subdodavatelů. Náklady za používání nových dílů přebírá kupující. Nároky na vrácení peněz a slevu z kupní ceny a jiné nároky na náhradu škody jsou vyloučeny.

Záruka SK

Zjavné nedostatky treba oznámiť v priebehu 8 dní od prijímu tovaru, v opačnom prípade stráca kupujúci všetky nároky kvôli takýmto nedostatkom. Záruku na naše stroje pri správnom zaobchádzaní poskytujeme na dobu zákonnej záručnej lehoty od odovzdania tým spôsobom, že každú časť stroja, ktorá by sa v priebehu tohto času stala dokázateľne nepoužiteľnou následkom chýb materiálu alebo výrobných chýb, bezplatne vymeníme. Na diely, ktoré sami nevyrobíme, poskytujeme záruku iba do takej miery, do akej nám prináležia nároky na záručné plnenie voči subdodávateľom. Náklady za vloženie nových dielov nesie kupujúci. Nároky na výmenu tovaru a nároky na zníženie ceny a ostatné nároky na odškodnenie sú vylúčené.

Garancia HU

A nyilvánvaló hibákat az áru átvételétől számított 8 napon belül jelezni kell, különben a vásárló elveszíti az ilyen hibákkal szemben támasztott igényekre való minden jogát. Megfelelő kezelési esetén gépeinkre garanciát nyújtunk az átadástól számított törvényes jótállási időn belül oly módon, hogy költségmentesen kicserélünk minden olyan gépalkatrészt, ami ezen az időn belül bizonyíthatóan anyag- vagy gyártáshiba következtében hibásodott meg. Azokra az alkatrészekre, melyeket nem cégünk maga gyárt, csak annyiban biztosítunk jótállást, amennyiben beszállítónk elismeri szavatosságáig igényünket. Az új alkatrészek beszerzési költségei a vásárlót terhelik. Átalakításból vagy ebből eredő hiányosságokból származó és egyéb kárigények kizártak.

Gwarancja PL

Oszywiste wady należy zgłosić w ciągu 8 dni od otrzymania towaru, w przeciwnym razie kupujący traci wszelkie prawa do roszczeń z tytułu takich wad. Na nasze maszyny udzielamy gwarancji na czas trwania ustawowego okresu gwarancyjnego od dnia przekazania maszyny, pod warunkiem prawidłowego obchodzenia się z nią, w ten sposób, że wymienimy bezplatnie każdą część maszyny, która w tym okresie stanie się bezużyteczna z powodu wad materiałowych lub produkcyjnych. W przypadku części, których nie produkujemy sami, udzielamy gwarancji tylko w takim zakresie, w jakim przysługują nam roszczenia gwarancyjne wobec poddostawców. Koszty montażu nowych części ponosi kupujący. Wyklucza się roszczenia z tytułu konwersji i redukcji oraz inne roszczenia odszkodowawcze.

Jamstvo HR

Očiti nedostaci moraju se prijaviti u roku od 8 dana nakon primitka robe, u suprotnom kupac gubi pravo na zahtjeve zbog takvih nedostataka. Dajemo jamstvo za naše strojeve pri ispravnom rukovanju u trajanju zakonski propisanog jamstvenog roka od preuzimanja na način da ćemo besplatno zamijeniti sve dijelove stroja koji u tom razdoblju postanu neupotrebljivi zbog materijalnih ili proizvodnih pogrešaka. Za dijelove koje mi ne proizvodimo dajemo jamstvo samo do mjere do koje nas na to obvezuju jamstveni zahtjevi na račun dobavljača. Troškove ugradnje novih dijelova snosi kupac. Zahtjevi za smanjenje kupovne cijene ili promjenu narudžbe te ostali zahtjevi za naknadu štete su isključeni.

Garancija SI

Očitne pomanjkljivosti morate naznaniti v roku 8 dni po prejemu blaga, v nasprotnem kupec izgubi vse pravice v primeru takih pomanjkljivosti. Garancijo za naše stroje jamčimo pri pravilnem ravnanju v trajanju zakonskega roka veljavnosti garancije ob predaji na tak način, da vsak del stroja, ki postane v tem času dokazljivo neuporaben zaradi napak v materialu ali izdelavi, zamenjamo brezplačno. Za dele, ki jih ne izdelujemo sami, jamčimo samo v tolikšni meri, kolikor nam dopušča naša pravica do dobaviteljev. Stroške vstavljanja novih delov nosi kupec. Zahtevki za zamenjavo in znižanje cene niso sprejemljivi.

Garantii EE

Ilmsetest puudustest tuleb teavitada 8 päeva jooksul pärast kauba kättesaamist; vastasel juhul kaotab ostja kõik selliste puudustega seotud nõudeõigused. Me anname oma masinatele, kui nendega käiakse õigesti ümber, seadusega sätestatud pretensioonõigusaja perioodil garantii alates üleandmisest viisil, et me asendame tasuta iga masinaosa, mis peaks selle aja jooksul materjali- või valmistamisvigade tagajärjel tõendatult kasutuskõlbatuks muutuma. Osadele, mida me ise ei tooda, anname pretensioonitagatise ainult määral, kui meil on pretensioonõigusnõuded allhankijate vastu. Uute osade paigaldamise kulud kannab ostja. Teisendus- ja vähendusnõuded ning muud kahjutasunõuded on välistatud.

Garantija LT

Apie akivaizdžius trūkumus reikia pranešti per 8 dienas nuo prekės gavimo, priešingu atveju pirkėjas praranda bet kokią teisę reikšti pretenzijas dėl tokių trūkumų. Mes garantuojame, kad mūsų įrenginiai, jei su jais tinkamai elgiamasi, bus eksploatuojami visą teisės aktuose numatytą garantinį laikotarpį nuo pristatymo dienos, ir nemokamai pakeisime bet kurią mašinos dalį, kuri, kaip galima įrodyti, per šį laikotarpį tapo netinkama naudoti dėl medžiagos ar gamybos defekto. Dailims, kurių patys negaminame, suteikiame garantiją tik tiek, kiek turime teisę reikšti garantinius reikalavimus pirminiams tiekėjams. Naujų dalių montavimo išlaidas apmoka pirkėjas. Reikalavimai dėl perskaiciavimo ir sumažinimo bei kiti reikalavimai atlyginti žalą neįtraukiami.

Garantija LV

Par acīmredzamiem trūkumiem jāziņo 8 dienu laikā pēc preces saņemšanas, pretējā gadījumā pircējs zaudē tiesības iesniegt jebkādas prasības, kas attiecas uz šādiem trūkumiem. Garantiju uz mūsu ierīcēm to pareizas lietošanas gadījumā mēs sniedzam likumā noteiktajā garantijas termiņā no nodošanas brīža, bez maksas nomainot jebkuru ierīces daļu, kas šajā laika periodā kļuvusi nelietoājama pierādāmu materiālu vai ražošanas defektu dēļ. Uz daļām, kuras mēs paši neradījam, mēs sniedzam garantiju tādā apmērā, kā mums pienākas garantijas prasības attiecībā pret apakšpiegādātāju. Izdevumus par jauno daļu ievietošanu sedz pircējs. Pārveidošanas un samazināšanas prasības un citas prasības par zaudējumu atlīdzināšanu ir izslēgtas.

Garanti SE

Uppenbara brister ska rapporteras inom 8 dagar från att varan har erhållits, annars mister köparen samtliga anspråk på grund av sådana brister. Vi lämnar garanti för våra maskiner vid korrekt behandling under den lagstadgade garantitiden från och med leverans på så sätt att vi utan kostnad byter alla maskindelar som inom denna tid eventuellt blir obrukbara på grund av påvisade material- eller tillverkningsfel. För delar som inte själva tillverkar lämnar vi endast den garanti som våra garantianspråk gentemot underleverantörerna tillåter. Köparen står för kostnaderna att sätta i de nya delarna. Retur och kompensationsanspråk samt övriga skadeersättningsanspråk är uteslutna.

Takuu FI

Ilmeisistä puutteista on ilmoitettava 8 päivän sisällä tuotteiden vastaanotosta, muuten ostaja menettää oikeuden reklamoida tämän kaltaista puutteista. Myönnämme koneillemme lakisääteistä takuuaikaa vastaavan takuun, kun koneita käsitellään oikein. Takuu toteutetaan vaihtamalla veloituksetta jokainen osa, jossa tämän takuuajan aikana ilmenee todistettavasti materiaali- tai valmistusvirheitä. Osille, joita emme valmista itse, myönnämme takuun vain siltä osin kuin meillä on oikeus vaatia takuun mukainen korvaus kyseiseltä tavarantoimittajalta. Ostaja vastaa uusien osien asentamisesta aiheutuvista kuluista. Muunto- ja huojennusvaatimuksia ja muita vahingonkorvausvaatimuksia ei hyväksytä.

Garanti DK

Åbenlyse fejl og mangler skal anmeldes senest 8 dage efter modtagelsen af varen; ellers mister køberen alle garantikrav i forbindelse med sådanne fejl og mangler. Vi yder garanti på vores maskiner, hvis disse håndteres korrekt, i hele den lovpålagte garantiperiode fra leveringsdatoen at regne i det omfang, at vi gratis udskifter enhver maskindel, der beviseligt er ubrugelig som følge af materiale- eller produktionsfejl. For dele, som vi ikke selv fremstiller, yder vi kun garanti i det omfang, at vi kan rejse garantikrav over for underleverandørerne. Køberen opbeholder omkostningerne i forbindelse med montering af nye dele. Omstillings- og reduktionskrav samt andre erstatningskrav er udelukket.

Garanti NO

Åpenbare mangler skal meldes innen 8 dager etter mottak av varen, ellers taper kjøper alle krav på grunn av slike mangler. Vi gir garanti for våre maskiner, forutsatt at de behandles riktig, i løpet av den lovbestemte garantiperioden fra levering på en slik måte at vi kostnadsfritt erstatter maskindeler som kan bevises å bli ubrukelige som følge av material- eller produksjonsfeil i løpet av denne perioden. For deler som vi ikke produserer selv, gir vi kun garanti i den grad vi har rett til garantikrav mot leverandørene. Kjøper bærer kostnadene for å sette inn de nye delene. Krav om ombygging og reduksjon og andre erstatningskrav er utelukket.

Гаранция BG

За очевидни дефекти трябва да се уведомява в рамките на 8 дни след получаване на стоката, в противен случай купувачът губи правото на всякакви претенции относно такива дефекти. Даваме гаранция за нашите машини, при правилно боравене с тях, за законово установения гаранционен срок от предаването, като заменяме безплатно всяка машинна част, която доказуемо стане неизползваема вследствие на дефекти в материалите или изработката в рамките на това време. За части, които не произвеждаме сами, даваме гаранция само дотолкова, доколкото ние имаме право на гаранционни претенции спрямо нашите доставчици. Разходите за монтажа на новите части се поемат от купувача. Претенции за анулиране на покупко-продажбата, претенции за отстъпки от цената и други претенции за компенсации са изключени.

Εγγύηση GR

Οι εμφανείς ελλείψεις πρέπει να αναφέρονται εντός 8 ημερών από τη λήψη του εμπορεύματος, διαφορετικά ο αγοραστής χάνει κάθε δικαίωμα για αξίωση λόγω τέτοιων ελλείψεων. Για τα μηχανήματά μας προσφέρουμε εγγύηση υπό τον όρο της σωστής μεταχείρισης, με διάρκεια ίση με την περίοδο της νομικά κατοχυρωμένης εγγύησης και έναρξη από την παράδοση, αντικαθιστώντας δωρεάν κάθε εξάρτημα του μηχανήματος το οποίο εντός αυτού του χρόνου ενδέχεται να καταστεί άχρηστο αποδεδειγμένα ως συνέπεια ελαττώματος σε υλικό ή στην εργασία. Για εξαρτήματα τα οποία δεν κατασκευάζουμε οι ίδιοι, παρέχουμε εγγύηση μόνο εφόσον δικαιούμαστε αξιώσεις εγγύησης έναντι των επί μέρους προμηθευτών. Το κόστος για την τοποθέτηση των νέων εξαρτημάτων βαρύνει τον αγοραστή. Εξαιρούνται αξιώσεις ακύρωσης της πώλησης και μείωσης της τιμής αγοράς καθώς και άλλες αξιώσεις αποζημίωσης.

Garantie RO

Deficiențele evidente trebuie reclamate în interval de 8 zile după primirea mărfii, în caz contrar cumpărătorul nu mai poate formula nicio pretenție în legătură cu aceste deficiențe. Dacă mașinile noastre sunt exploatare corect, asigurăm garanție pe durata termenului de garanție legal din momentul predării, în sensul că înlocuim gratuit orice componentă a mașinii devenită inutilizabilă în acest interval de timp ca urmare a defectelor de material sau de execuție. Pentru componentele pe care nu le executăm noi, asigurăm o garanție doar în măsura în care avem noi dreptul la pretenții de garanție legală față de furnizorii preliminari. Costurile pentru montarea componentelor noi vor fi suportate de cumpărător. Pretențiile de conversie și de reducere și alte pretenții de despăgubire pentru prejudicii sunt excluse.

Garancija Latn-RS

Očigledni nedostaci se moraju prijaviti u roku od 8 dana nakon prijema robe, u suprotnom kupac gubi sva prava u pogledu takvih nedostataka. Za naše mašine dajemo garanciju tokom trajanja zakonskog garantnog roka od datuma primopredaje, pod uslovom da se sa njima pravilno rukuje, na taj način besplatno vršimo zamenu svakog dela mašine koji tokom tog perioda postane neupotrebljiv usled greške u materijalu ili proizvodnji. Za delove koje ne proizvodimo sami, dajemo garanciju samo u okviru ostvarivanja garantnih prava koja dobijamo od poddoblavljača. Troškove za ugradnju novih delova snosi kupac. Pravo na zamenu i umanjenje i drugi zahtevi za nadoknadu štete su isključeni.

Garanti TR

Belirgin kusurlar malların teslim alınmasından itibaren 8 gün içinde bildirilmelidir, aksi takdirde alıcı bu tür kusurlardan kaynaklanan tüm talep haklarını kaybeder. Makinelerimizin garantisi, teslim tarihinden itibaren yasal garanti süresi boyunca, doğru kullanılmaları koşuluyla, bu süre içinde malzeme veya üretim hataları nedeniyle kullanılamaz hale geldiği kanıtlanabilen herhangi bir makine parçasının ücretsiz olarak değiştirilmesini kapsamaktadır. Kendimiz üretmediğimiz parçalar için, yalnızca üst tedarikçilere karşı garanti talep etme hakkımız olduğu ölçüde garanti sağlıyoruz. Yeni parçaların takılması maliyeti alıcı tarafından karşılanır. Dönüşürme ve indirim talepleri ile diğer tazminat talepleri kapsam dışı tutulmuştur.



SCHEPPACH GMBH
Günzburger Str. 69
D-89335 Ichenhausen



Stand der Informationen · Status of the information · Version des informations · Versione delle informazioni · Stand van de informatie ·
Información disponible · Versão das informações · Stav informací · Stav informácií · Az információk kelte · Stan informacji · Verzija
informacija · Stanje informacij · Informatsiooni seis · Informācijas data · Informācijas stāvoklis · Informationens status · Tietojen tila ·
Informationsstatus · Status for informasjon · Последна редакция на информацията · Έκδοση των πληροφοριών · Stadiul informațiilor ·
Izdanje informacija · Bilgilerin güncelliği

Update: 12/2025 · Ident.-No.: 5907744901