

Aufbauanleitung

Model: SP-PB002

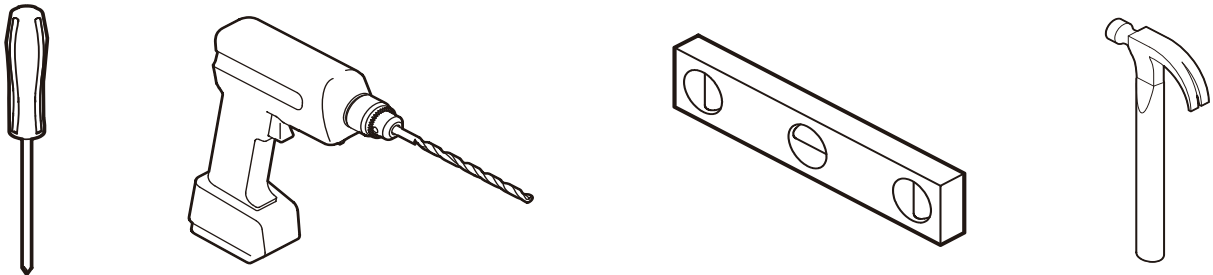

Benötigte Werkzeuge: Schraubenzieher, Bohrer, Wasserwaage, Hammer

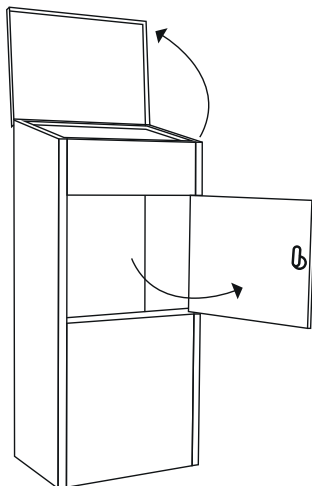

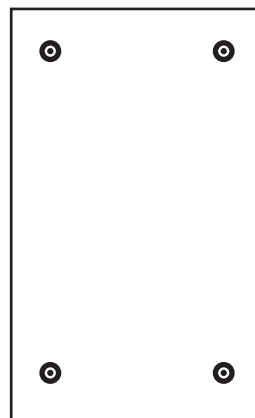

Rückseite

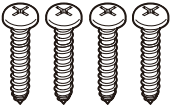
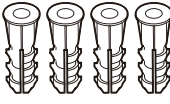

Hier finden Sie die 4 Löcher über die der Kasten mit der Wand verbunden werden kann.

Teileliste

Gegenstand	Beschreibung	Stück
A	Paketbox	1
B	 Schrauben	4
C	 Dübel	4
D	 Abstandshalter	4

Installation:

1. Halten Sie den Kasten an seine zukünftige Position an der Wand. Makieren Sie mit einem Stift die 4 Löcher.

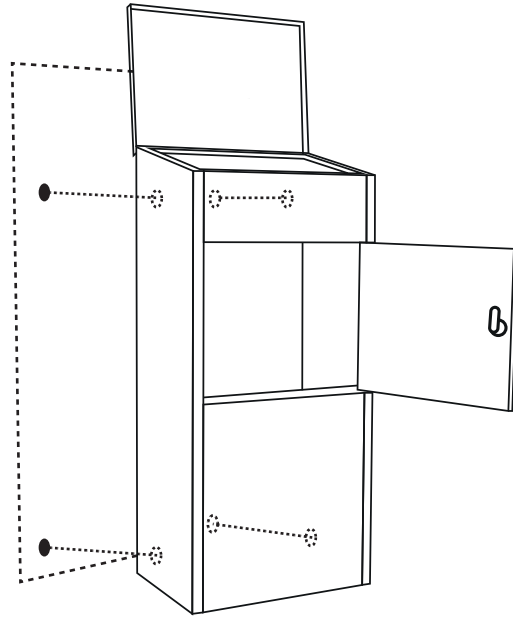

2. Nun können Sie die vorher markierten Löcher mit einem dafür geeigneten Bohrer bohren.

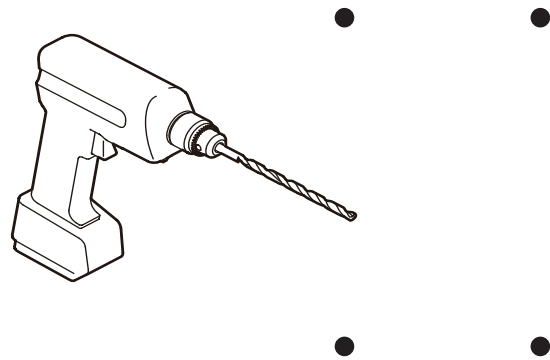

3. Geben Sie die Dübel in die Löcher. Setzen Sie nun die Schrauben durch die Löcher des Kastens an. (Die Abstandshalter müssen zwischen dem Kasten und der Wand positioniert sein). Schrauben Sie nun den Kasten fest.

