

MENZER

VCM 330

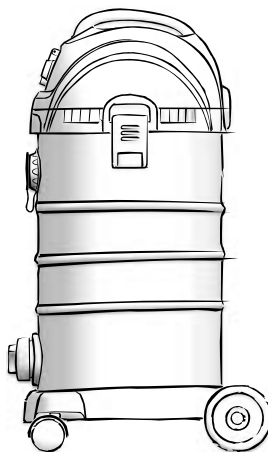

DE	INDUSTRIESAUGER	Originalbetriebsanleitung
GB	INDUSTRIAL VACUUM CLEANER	Translation of the Original Operating Manual
ES	ASPIRADORA INDUSTRIAL	Traducción de las instrucciones de uso originales
FR	ASPIRATEUR INDUSTRIEL	Traduction de la Notice d'utilisation originale
IT	ASPIRATORE INDUSTRIALE	Traduzione delle istruzioni per l'uso originali
NL	INDUSTRIËLE STOFZUIGER	Vertaling van de originele gebruiksaanwijzing
PL	ODKURZACZ PRZEMYSŁOWY	Tłumaczenie oryginalnej instrukcji obsługi



DEUTSCH

ENGLISH

ESPAÑOL

FRANÇAIS

ITALIANO

NEDERLANDS

POLSKI

2./3./4./5./6./7./8./10./11.

2./3./4.2/5.1/5.2/5.3/5.4/5.5/5.6/5.7/6.2/6.3/6.4/6.5/7./8./10./11.



VCM 330 (A1)

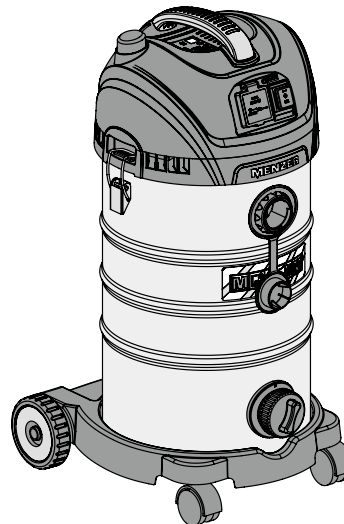

2./3./4./5./6./7./8./10./11.

2./3./4.2/5.1/5.2/5.3/5.4/5.5/5.6/5.7/6.2/6.3/6.4/6.5/7./8./10./11.



VCM 330 (A1)

A1

B 01

B 02

M 01



B 03

B 04

B 05

C 01

C 02

C 03

C 04

M 02

D 01

C 05

D 02

D 03

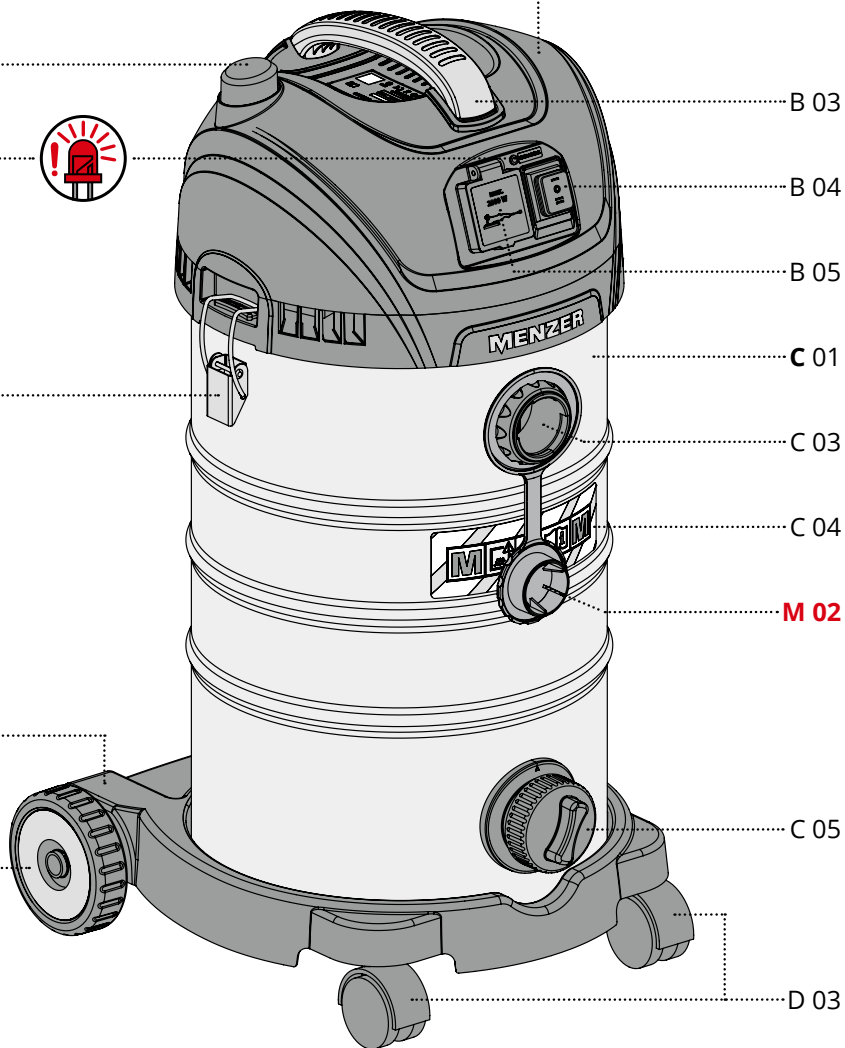

2

2./3./4./5./6./7./8./10./11.

2./3./4.2/5.1/5.2/5.3/5.4/5.5/5.6/5.7/6.2/6.3/6.4/6.5/7./8./10./11.



VCM 330 (A1)

A1

C 02

D 02

B 06

B 07

B 08

B 09

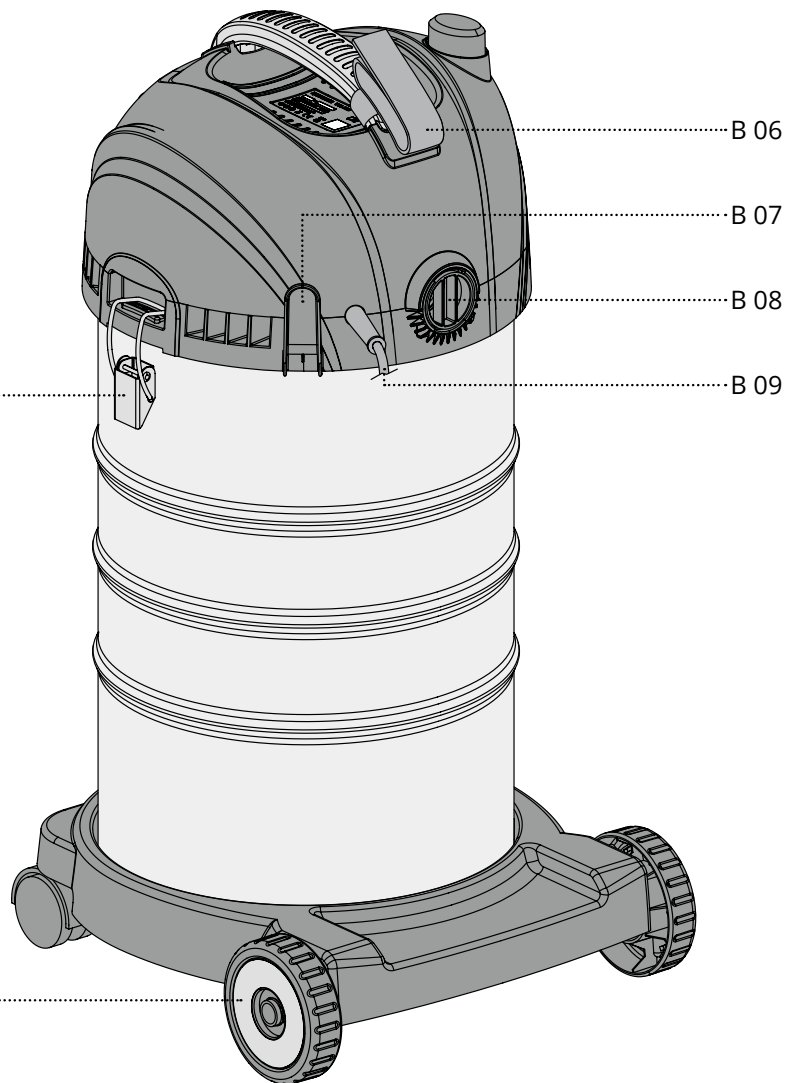

3

DEUTSCH

ENGLISH

ESPAÑOL

FRANÇAIS

ITALIANO

NEDERLANDS

POLSKI

DEUTSCH

ENGLISH

ESPAÑOL

FRANÇAIS

ITALIANO

NEDERLANDS

POLSKI

5. / 10.

5.1 / 5.3



VCM 330 (A1)

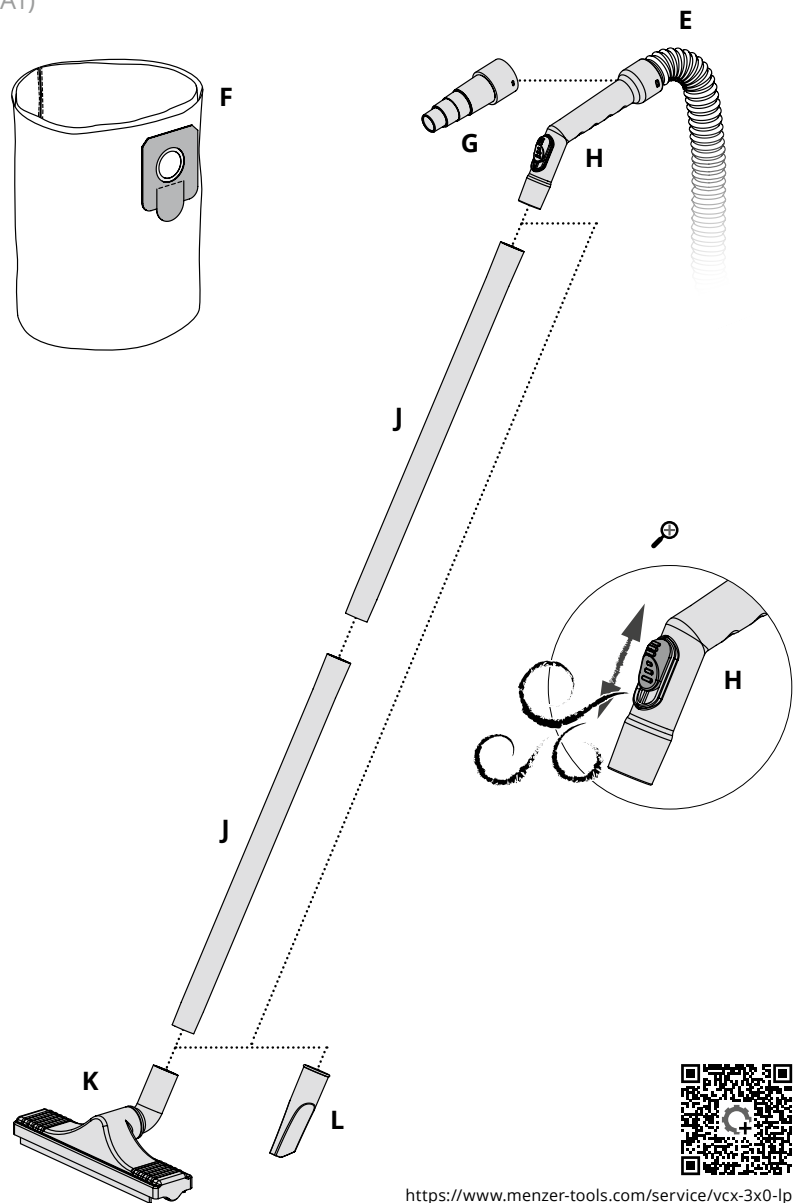

<https://www.menzer-tools.com/service/vcx-3x0-lp>

4

5. / 10.

5.1 / 5.3 / 5.4



VCM 330 (A1)

C 03 / E: 1a.

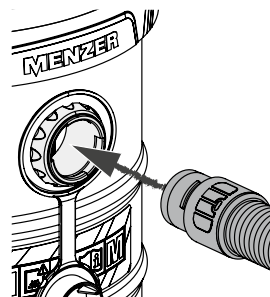

1b.

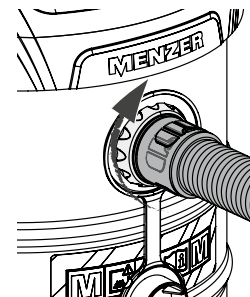

2a.

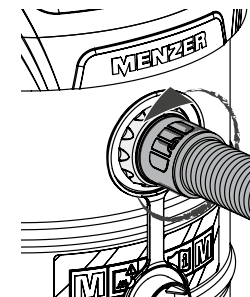

C 03 / M 02 3a.

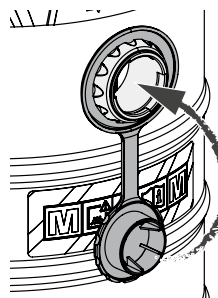

3b.

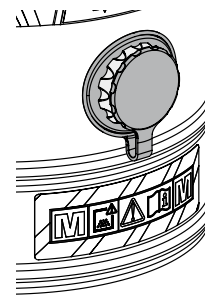

E / M 03:

4a.

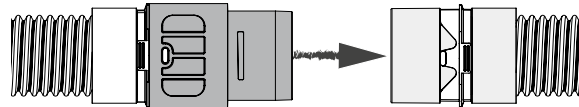

4b.

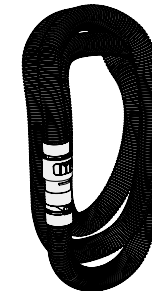

4c.

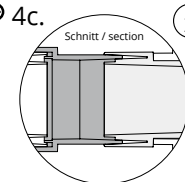

DEUTSCH

ENGLISH

ESPAÑOL

FRANÇAIS

ITALIANO

NEDERLANDS

POLSKI

5

5. / 8. / 10.

5.1 / 5.3



VCM 330 (A1)

E: B 06 / B 09 /

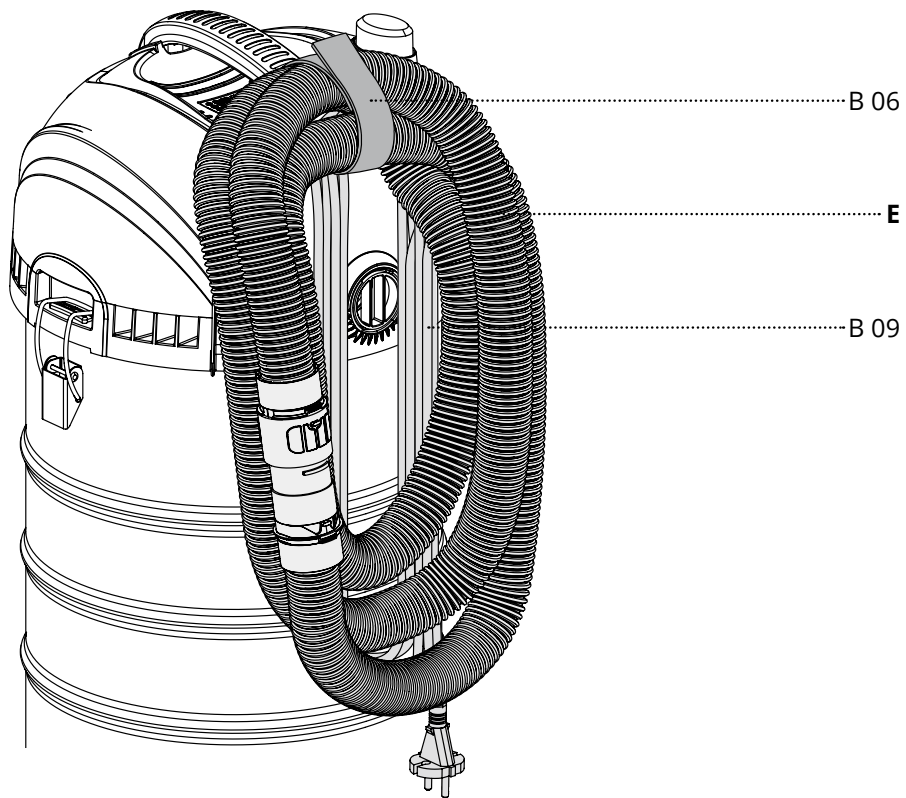

5. / 6. / 7. / 8. / 10.

5.1 / 5.2 / 5.3 / 5.5 / 6.2 / 6.3



VCM 330 (A1)

C 02: 5a.

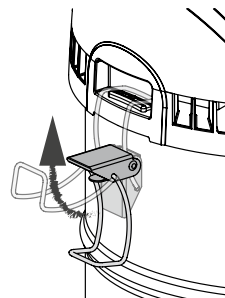

6a.

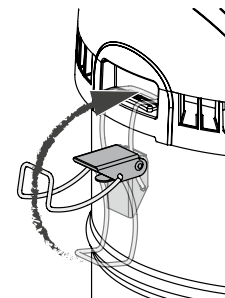

6b.

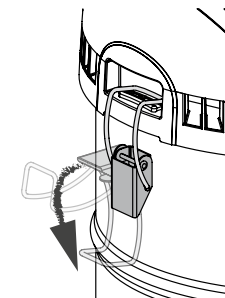

F: 7a.

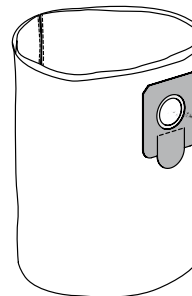

7b.

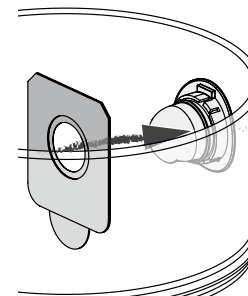

7c.

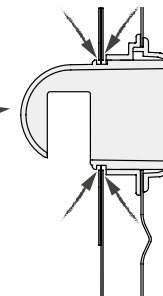

F: 8a.

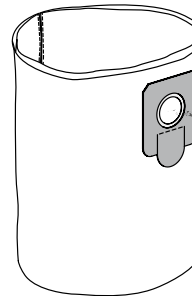

8b.

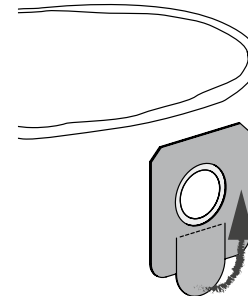

8c.

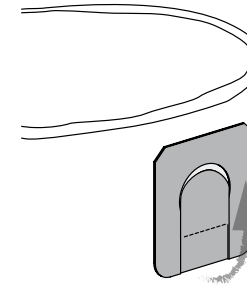

5.

5.2/5.3/5.6



VCM 330 (A1)

C 05: 9a.

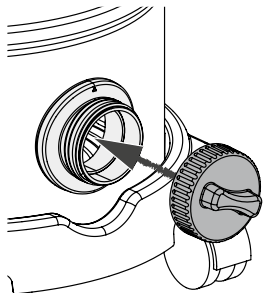

9b.

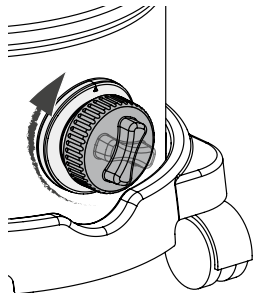

VCM 330 (A1)

D: 10a.

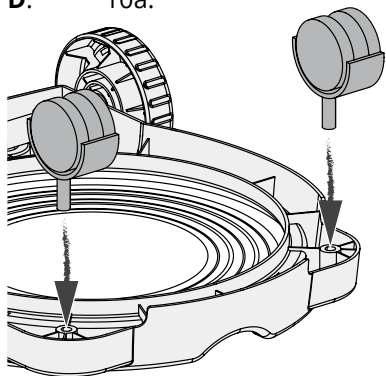

10b.

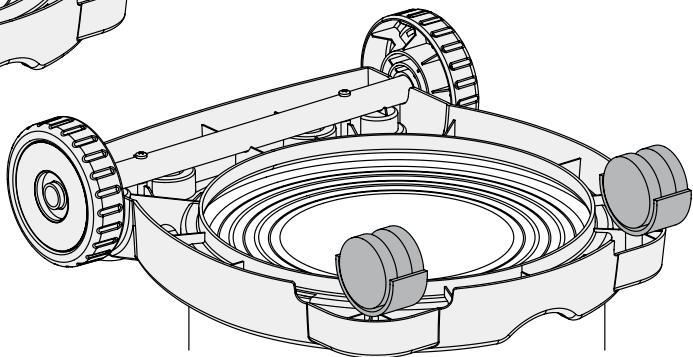

8

5./7.

5.1/5.2/5.5/5.6/6.4



VCM 330 (A1)

11a.

B 10



B 11

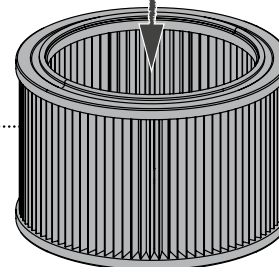

11b.

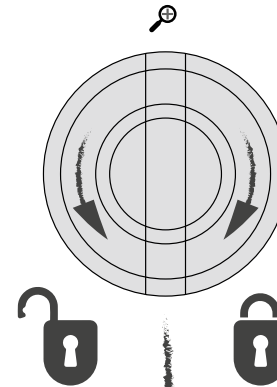

B 12

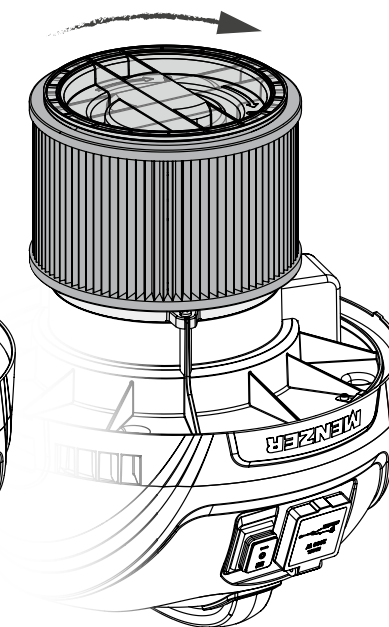
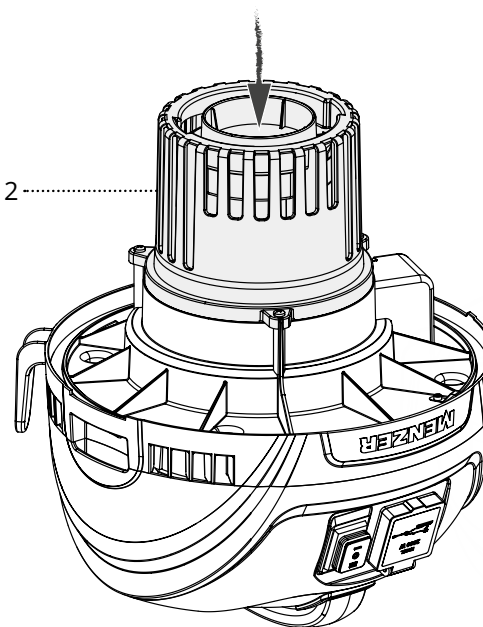

9

5./6./7./8./10.

5.1/5.2/5.3/5.5/5.6/5.7/6.1/6.2/6.3/6.4/6.5



VCM 330 (A1)

B 04: 12a. (0)

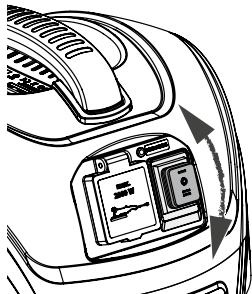

12b. (I)

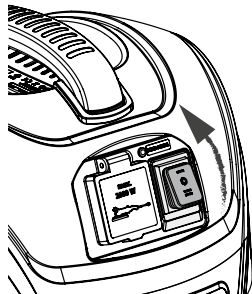

12c. (II)

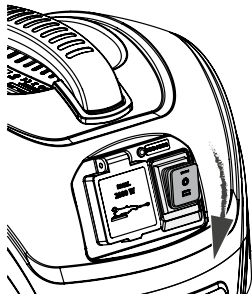

B 02: 13a. (3x 10 s)

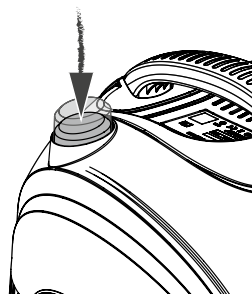

B 05: 14a.

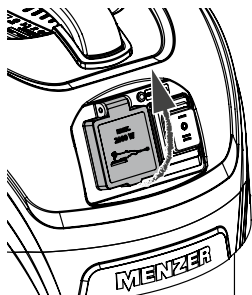

14b.

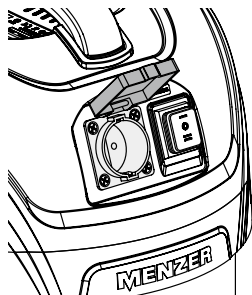

10.



VCM 330 (A1)

Z.

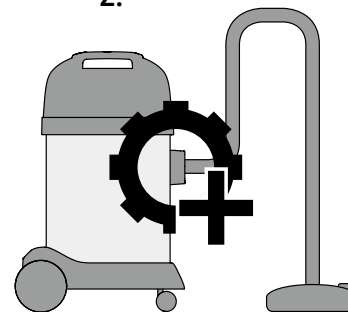

<https://www.menzer-tools.com/service/vcx-3x0-lp>

Originalbetriebsanleitung 0231-B04-03-000001-A**INDUSTRIESAUGER
MENZER VCM 330****Inhaltsverzeichnis****Vorwort**

1. Verwendete und zu beachtende Symbole	DE 3
1.1 Symbole am Gerät	DE 3
1.2 Allgemein geltende Symbole und Hinweise	DE 3
2. Bestimmungsgemäße Verwendung	DE 4
3. Technische Daten und Emissionen	DE 4
4. Sicherheitshinweise	DE 5
4.1 Allgemeines	DE 5
4.2 Maschinenspezifische Sicherheitshinweise	DE 6
4.3 Arbeitsumgebung	DE 8
5. Allgemeine Beschreibung der Maschine (siehe auch Seite *1* und *2*)	DE 8
5.1 Maschinendarstellungen, Typbeschreibungen und Funktionszubehör	DE 8
5.2 Hauptbauteile, Anschluss- und Bedienelemente	DE 8
5.3 Inbetriebnahme	DE 9
5.4 Sicherheitseinrichtungen - Staubklasse M (M 01 / M 02 / M 03)	DE 9
5.5 Trockensaugen	DE 10
5.6 Nasssaugen	DE 10
5.7 Arbeiten mit Zusatzgeräten, z. B. Elektrowerkzeug	DE 11
5.8 Antistatik	DE 11
6. Wartung und Instandhaltung (siehe auch Seite *2*)	DE 11
6.1 Allgemeines	DE 11
6.2 Entleerung des Behälters beim Nasssaugen	DE 12
6.3 Austausch der Vliesfiltertüte beim Trockensaugen	DE 12
6.4 Austausch des Patronenfilters	DE 13
6.5 Halbautomatische „Filter Refresh“ Filterabreinigung	DE 13
7. Fehler- und Störungsbehebung	DE 14
8. Transport und Lagerung	DE 16
9. Entsorgung	DE 16
10. Funktionszubehör und Peripherie (siehe auch Seite *3*)	DE 16
11. EG-Konformitätserklärung	DE 16
12. Garantiebedingungen	DE 17

Lieber Kunde,

mit dem MENZER Industriesauger VCM 330 haben Sie sich für ein hochwertiges Produkt entschieden. Wir möchten uns bei Ihnen für das entgegengebrachte Vertrauen bedanken.







Bitte beachten Sie die Bedienungs- und Sicherheitshinweise auf den nachfolgenden Seiten, bevor Sie zum ersten Mal mit dem Gerät arbeiten. Ein genaues Lesen fördert zudem ein optimales Arbeitsergebnis. Die Sicherheitshinweise sollen Sie vor Unfällen durch unsachgemäße Benutzung des Saugers schützen.

Die Bedienungs- und Wartungshinweise machen den Benutzer des Saugers mit dem Aufbau, den technischen Voraussetzungen, der sicheren Bedienung, der richtigen Wartung und Instandhaltung sowie Lagerung und Anwendung vertraut. Der Betrieb des Gerätes geschieht auf eigene Gefahr und Verantwortung. Diese Bedienungsanleitung und die darin enthaltenen Sicherheitshinweise sollten sorgfältig aufbewahrt werden.









Ihr MENZER-Team

1. Verwendete und zu beachtende Symbole

1.1 Symbole am Gerät

-  Anleitung beachten!
-  Netzstecker ziehen!
-  Gehörschutz benutzen!
-  Nicht über den Hausmüll entsorgen!
-  Schutzklasse I
-  EG-Konformitätskennzeichnung
- IPX4** Schutzart
 - 0** Gerät AUS
 - I** Gerät EIN
 - II** Gerät EIN / Automatikbetrieb
-  Kennzeichnung der Staubklasse M

1.2 Allgemein geltende Symbole und Hinweise

-  Warnung vor allgemeiner Gefahr; detailliertere Gefahrabstufungen nachfolgend:
GEFAHR – Gefahr unmittelbar drohend und zu schwer Körperverletzung oder Tod führend.
WARNUNG – Verweis auf mögliche Gefahr die zu schwerer Körperverletzung oder Tod führen kann.
VORSICHT – Verweis auf eine mögliche Situation aus der leichte Körperverletzungen resultieren können.
ACHTUNG – Verweis auf eine mögliche Situation aus der Sachschäden resultieren können.
-  Warnung vor elektrischer Spannung
-  Hinweise und Informationen
-  Gesundheitsfördernde Hinweise und Informationen
-  Atemschutz benutzen!
-  Augenschutz benutzen!
-  Details bzw. weitere informative Darstellungen
-  Triman-Logo (nur in FR relevant)

2. Bestimmungsgemäße Verwendung

Der **MENZER Industriesauger VCM 330** ist als Nass- und Trockensauger **bestimmungsgemäß** für die **Reinigung von Boden- und Wandflächen** im **Außen- und Innenbereich** und dabei zum Aufsaugen und Abscheiden von **trockenen, nicht brennbaren und nicht explosiven Stäuben**, von **nicht brennbaren und nicht explosiven Flüssigkeiten** und von **Wasser-Luft-Gemischen in nicht explosionsgefährdeten Bereichen geeignet**. Der Sauger ist nicht zum Aufsaugen von Schäumen bestimmt. Der Sauger ist für den privaten und gewerblichen Gebrauch geeignet, z. B. bei Handwerkern oder in Hotels, Schulen, Krankenhäusern, Fabriken, Läden, Büros und Vermietergeschäften. Dabei dürfen nur von MENZER empfohlene Filterelemente und Vliesfiltertüten

zum Einsatz kommen.

Der Sauger VCM 330 entspricht der Staubklasse M und ist staubtechnisch geprüft. Sauger der Staubklasse M nach EN 60335-2-69 sind für das Aufsaugen und Absaugen von mittel gesundheitsgefährdenden Stäuben mit einem Expositions-Grenzwert $> 0,1 \text{ mg/m}^3$ bestimmt.

Es dürfen keine krebserregenden Stoffe (außer Holzspäne) oder Stoffe die mit Krankheitserregern behaftet sind aufgesaugt werden!



Achtung! Bei nicht bestimmungsgemäßem Gebrauch haftet der Benutzer!

3. Technische Daten und Emissionen

Abmessungen/Saugerparameter	VCM 330
Länge x Breite x Höhe [mm]	400 x 350 x 700
(Leer-)Gewicht (inkl. Kabel 5 m) [kg]	7
Gewicht (inkl. gängigem Zubehör) [kg]	7,5
Behältervolumen [l]	30
Füllmenge Flüssigkeit [l]	18
Netzspannung / Netzfrequenz	220–240 V ~ 50 Hz
Nennleistung	1190 W
Max. Leistungsaufnahme	1400 W
Leistungsanschlusswert Gerätesteckdose (min. / max.)	30 W / 2000 W
max. Gesamtleistungsaufnahme	3400 W
max. Luft-Volumenstrom am Motor	2.800 l/min
max. Unterdruck am Motor	21,5 kPa / 215 mbar
Schutzklasse	⊕ / I
Schutzart	IPX4
Staubklasse	M
Filterfläche	$> 0,230 \text{ m}^2$
Netzanschlussleitung / Länge	3 x 1,0 ² - H07RN-F / 5m

Schalldruckpegel LpA	81 dB(A)
Schalleistungspegel LwA	92 dB(A)
Unsicherheit Schallemission KpA	3 dB(A)
Schwingungsemissionswert	$< 2,5 \text{ m/s}^2$

Ermittelt nach den Prüfbedingungen der EN 60335-1 und EN 60335-2-69 mit neuem und nicht verschlissenen Sauger. Werte verändern sich infolge von regelmäßigem Einsatz, Verschleiß, Umgebungsbedingungen und mangelhafter Wartung. Die angegebenen Werte wurden unter Laborbedingungen ermittelt und sind für eine Risikobewertung nicht ausreichend. Die tatsächlich am jeweiligen Arbeitsplatz und unter den jeweiligen Arbeitsbedingungen geltenden Werte sind von den Umgebungsbedingungen, der Arbeitsweise, der Arbeitsdauer und den gesaugten Substanzen abhängig. Die MENZER GmbH kann nicht verantwortlich gemacht werden, wenn für jegliche individuell nötige Risikobewertung statt der tatsächlichen Emissionswerte die angegebenen Werte verwendet wurden.

4. Sicherheitshinweise



4.1 Allgemeines

Achtung! Lesen Sie alle Sicherheitshinweise und Anweisungen! Beachten Sie zusätzlich die am Gerät angebrachten Warn- und Hinweisschilder.

• Bewahren Sie die Betriebsanleitung sorgfältig für die Zukunft auf.

• Die allgemeinen Sicherheits- und Unfallverhütungsvorschriften des Gesetzgebers sind zusätzlich zu dieser Betriebsanleitung zu beachten.

• **WARNUNG** - Setzen Sie das Gerät nur entsprechend seiner bestimmungsgemäßen Verwendung ein. Arbeiten, für die das Gerät nicht entwickelt wurde, können Sach- und Personenschäden nach sich ziehen.

• **WARNUNG** - Nicht beachtete Anleitungen und Hinweise oder Fehler bei deren Einhaltung können einen elektrischen Schlag, Brand und/oder schwere Verletzungen zur Folge haben.

• Dieses Gerät darf nicht von Personen bedient werden, die unter körperlichen/geistigen Behinderungen oder Wahrnehmungsstörungen leiden oder denen es an der nötigen Erfahrung im Umgang mit solchen Geräten mangelt. Kinder dürfen das Gerät nicht benutzen!

• Im Rahmen einer Berufsausbildung ist eine Nutzung durch Jugendliche zulässig. Es gelten jedoch

die Bestimmungen des Jugendarbeitsschutzgesetzes (JArbSchG).

• Halten Sie Kinder während der Benutzung des Saugers fern und lagern Sie das Gerät und seine Verpackung auch außerhalb der Reichweite von Kindern.

• Lassen Sie das Gerät nie durch Personen benutzen, die die Betriebsanleitung nicht gelesen haben.

• Benutzen Sie und alle weiteren Personen im Arbeitsbereich, die sich jedoch in einem ausreichenden Sicherheitsabstand befinden, einen Gehörschutz.

• Lassen Sie das Gerät nicht unbeaufsichtigt, solange es nicht ausgeschaltet ist.

• Wiegen Sie sich nicht in falscher Sicherheit und setzen Sie sich nicht über die Sicherheitsregeln für Sauger hinweg, auch wenn Sie nach vielfachem Gebrauch mit dem Gerät vertraut sind.

• Seien Sie aufmerksam, achten Sie darauf, was Sie tun und gehen Sie mit Vernunft an die Arbeit mit einem Sauger. Benutzen Sie keinen Sauger, wenn Sie müde sind oder unter dem Einfluss von Drogen, Alkohol oder Medikamenten stehen.

• Sicherheitseinrichtungen dürfen niemals umgangen oder verändert werden, da sie Ihrem Schutz dienen.

• Lassen Sie defekte Geräte nur vom MENZER-Service reparieren.

4.2 Maschinenspezifische Sicherheitshinweise

- **WARNUNG** – Benutzen Sie das Gerät niemals ohne Filter!
- **WARNUNG** - Dieses Gerät ist nicht für die Aufnahme von brennbaren und explosionsfähigen Stäuben und Flüssigkeiten geeignet! Das Saugen gefährlicher Materialien kann zu schweren oder tödlichen Verletzungen führen!
- Folgende weitere Beispielmaterialien dürfen nicht aufgesaugt werden:
 - heiße, brennende, glimmende, glühende oder leicht entzündliche Materialien, z. B. glimmende Zigaretten, heiße Asche, Holzspäne o. ä.
 - brennbare, explosive und aggressive Flüssigkeiten oder organische Lösungsmittel, z. B. Benzin, Heizöl, Aceton, Farbverdünner, Lacke, Lösungs- und Reinigungsmittel, Säuren, Laugen o. ä.
 - brennbare und/oder explosive Stäube, z. B. Magnesiumstaub, Aluminiumstaub, Zinkstaub, Kunststoffstaub, Kohlenstaub, Mehlstaub, stärkehaltige Stäube o. ä.
 - reaktive Gase und Dämpfe, z. B. Ammonium, Wasserstoffchlorid, Benzindämpfe o. ä.
 - scharfkantige und spitze Kleinteile, z. B. Scherben, Nägel, Schrauben o. ä.
 - Kleinlebewesen wie Ameisen, Spinnen oder Fliegen
- **WARNUNG** – Bei Geräten der Staubklasse L können leicht gesundheitsgefährdende Stoffe gemäß bestimmungsgemäßer Verwendung aufgesaugt werden. Tragen Sie deshalb bei Wartungsarbeiten eine Schutzbrille und mindestens eine P2-Atemschutzmaske oder höherwertig. Diese Geräte enthalten gesundheitsgefährdenden Staub, deshalb sind Entleerungs- und Wartungsvorgänge von unterwiesenen Fachleuten durchzuführen, die entsprechende Schutzausrüstungen tragen und diese Betriebsanleitung gelesen haben.
- **WARNUNG** - Bei im Raum zurückgeführter Abluft ist für eine ausreichende Belüftung zu sorgen. Bitte informieren Sie sich zu den gesetzlichen Bestimmungen ihres jeweiligen Landes zur empfohlenen Luftwechselrate.

• **ACHTUNG** - Das Gerät darf nur an Netzsteckdosen angeschlossen werden, deren Netzspannung und Frequenz mit der Typenschildangabe des Saugers übereinstimmen und geerdet sind sowie der IEC 60364-1 entsprechen!

• **WARNUNG** - Berühren Sie Netzstecker, Netzsteckdose, Netzanschlusskabel oder Ein-/Ausschalter niemals mit nassen oder feuchten Händen.

• Stellen Sie vor Arbeitsbeginn sicher, dass alle Bedienelemente funktionieren.

• **ACHTUNG** - Schließen Sie nur Elektrogeräte an die Gerätesteckdose des Saugers an, die mit den zulässigen Zielanschlusswerten übereinstimmen.

• **WARNUNG** - Nehmen Sie das Gerät nie in Betrieb, wenn Beschädigungen am Kabel, den Gehäuseteilen oder anderen Gerätekomponenten und dem Zubehör vorhanden sind und wenden Sie sich an den MENZER-Service.

• Prüfen Sie nach dem Umkippen des Gerätes das Gehäuse auf Beschädigungen. Lassen Sie beschädigte Teile vor dem Einsatz reparieren und wenden Sie sich dazu an unseren MENZER-Reparaturservice. Sauger mit Beschädigungen können zu Verletzungen und Unsicherheiten während der Handhabung der Geräte führen.

• Der Gebrauch beschädigter Sauger ist unzulässig. Vor jeder Verwendung sowie nach Herunterfallen und anderen Außeneinwirkungen müssen Sauger auf Schäden überprüft und ggf. repariert werden, wenden Sie sich dazu an unseren MENZER-Reparaturservice.

• Schalten Sie das Gerät sofort aus, wenn unübliche Geräusche zu hören sind oder ungewöhnliche Vibrationen auftreten, und wenden Sie sich an unseren MENZER-Reparaturservice.

• Beachten Sie zu Fragen der Pflege und Wartung bitte Kapitel 6 – Wartung und Instandhaltung.

• **WARNUNG** - Vor dem Öffnen des Saugers und zum Wechsel von Patronenfilter und Vliesfiltertüte zuerst das Gerät vom Versorgungsnetz trennen, um die Gefahr elektrischer Schläge zu verringern. Vor allen Wartungsarbeiten am Gerät ist der Netzstecker zu ziehen. Beachten Sie bitte Kapitel 6 – Wartung und Instandhaltung.

• **VORSICHT** - Betreiben Sie den Sauger nie mit falsch montiertem, defektem, fehlendem oder verschlissenen Patronenfilter und/oder falsch montierter, gerissener oder fehlender Vliesfiltertüte bzw. nehmen Sie das Gerät sofort außer Betrieb beim Erkennen dieser Mängel. Achten Sie auf einen korrekten Sitz dieser Bauteile und nehmen Sie das Gerät nur unter dieser Voraussetzung in Betrieb. Beachten Sie bitte Kapitel 5 – Allgemeine Beschreibung des Gerätes und Kapitel 6 – Wartung und Instandhaltung.

• Reinigen Sie regelmäßig die Lüftungsschlitze am Gerät, um die Kühlwirkung aufrecht zu erhalten und Ablagerungen durch elektrisch leitfähige Stäube zu verhindern, da von diesen die Gefahr von Stromschlägen und Kurzschlüssen ausgeht. Trennen Sie den Sauger vorher vom Versorgungsnetz.

• Pflegen Sie den Sauger mit Sorgfalt. Kontrollieren Sie, ob bewegliche Teile einwandfrei funktionieren und nicht klemmen, ob gebrochen oder so beschädigt sind, dass die Funktion des Saugers beeinträchtigt ist. Lassen Sie beschädigte Teile vor dem Einsatz des Gerätes vom MENZER-Service reparieren.

• Zur Vermeidung von Unfällen stellen Sie vor jedem Anschluss des Saugers an eine Netzsteckdose sicher, dass ein unbeabsichtigtes Einschalten des Saugers nicht möglich ist.

• Trennen Sie bei Arbeitsunterbrechungen oder nach Arbeitsende das Gerät sofort vom Versorgungsnetz und wickeln Sie das Anschlusskabel auf.

• Halten Sie Griffe und Griffflächen trocken, sauber und frei von Öl und Fett.

• **Achtung Brandgefahr!** Vermeiden Sie eine Überhitzung des Sauggutes. Entleeren Sie vor Arbeitspausen stets den Staubbehälter. Schleifstaub in der Vliesfiltertüte kann sich unter ungünstigen Bedingungen wie Funkenflug selbst entzünden. Besondere Gefahr besteht, wenn es sich um Holzschliff handelt und/oder der Schleifstaub mit Lack-, Polyurethanresten oder anderen chemischen Stoffen vermischt ist und das Schleifgut nach langem Arbeiten heiß wird.

• Ziehen Sie das Anschlusskabel nicht über scharfe Kanten, um Knicken und Rissen vorzubeugen, die weitere Folgeschäden nach sich ziehen können.

• Ziehen Sie das Gerät nie am Kabel aus der Netzsteckdose, sondern greifen Sie hierfür den Stecker, und hängen Sie das Gerät nie am Kabel auf.

• Benutzen Sie das Netzanschlusskabel nie als Tragegriff.

• Halten Sie die Netzanschlussleitung von der Ansaugzone fern.

• Um das Risiko elektrischer Schläge zu reduzieren, halten Sie das Netzanschlusskabel von rotierenden Teilen in der Umgebung des Saugers fern. So minimieren Sie das Risiko von Schäden an der Ummantelung des Kabels oder der Durchtrennung des Kabels durch rotierende Teile und verhindern, dass sich das Kabel um Ihre Hand, Ihren Arm oder Ihr Bein zieht.

• Ziehen Sie den Sauger nie am Kranhaken nach oben.

• Wenn das Netzanschlusskabel beschädigt wird, ziehen Sie sofort den Netzstecker.

• Nehmen Sie nie technische Änderungen am Gerät vor.

• Benutzen Sie das Gerät nicht als Wasserpumpe.

• **WARNUNG** - Verwenden Sie kein Wasser oder andere flüssige Reinigungsmittel zur Säuberung des Gerätes, da diese tödliche elektrische Schläge begünstigen können.

• Halten Sie das Gerät oder den Sauger von Regen und Nässe fern.

• Zur Vorbeugung von Kurzschlüssen und weiteren Beschädigungen reinigen Sie das Gerät niemals mit einem Wasserstrahl oder durch Untertauchen im Wasser.

• Bei Schaumbildung, Staub- oder Flüssigkeitsaustritt schalten Sie das Gerät sofort aus, ziehen den Netzstecker aus der Netzsteckdose und leeren Sie es aus. Beachten Sie bitte Kapitel 6 – Wartung und Instandhaltung sowie Kapitel 7 – Fehler- und Störungsbehebung.

• Wenn das Gerät ungewollt ausgeht, schalten Sie den Ein-/Ausschalter auf Position **0** und ziehen Sie den Netzstecker aus der Steckdose. Beachten Sie bitte Kapitel 7 – Fehler- und Störungsbehebung

und/oder wenden Sie sich an den MENZER-Reparaturservice.

- Verwenden Sie nur von MENZER empfohlenes, nicht schadhafes und mit Einsatzzweck und Geräteabmessungen übereinstimmendes Zubehör sowie Ersatzteile, wie z. B. Patronenfilter und Vliesfiltertüte, um Fehlfunktionen und Kontrollverlust über das Gerät vorzubeugen.

4.3 Arbeitsumgebung

- **GEFAHR** - Der Betrieb des Gerätes in explosionsgefährdeten Bereichen ist untersagt!

- **WARNUNG** - Betreiben Sie das Gerät nicht in der Nähe brennbarer Stoffe, da diese durch Funken entzündet werden können.

- **WARNUNG** - Saugen Sie Menschen und Tiere nicht mit dem Gerät ab!

- Halten Sie Ihre Hände, Haare, Füße und nicht anhaftenden Kleidungsstücke von den Ansaugvorrichtungen des Gerätes fern und/oder bedecken Sie diese zusätzlich.

- Saugen Sie nicht in Kopfnähe mit diesem Gerät.

- Vermeiden Sie Körperkontakt mit geerdeten Oberflächen wie z. B. Heizkörpern und Rohren.

- Verwenden Sie nur geeignete und intakte Verlängerungskabel.

- Tragen Sie rutschfeste Arbeitsschuhe.

- Sorgen Sie für einen sicheren Stand von sich selbst und dem Gerät (guter Bodenkontakt und ein sicheres Gleichgewicht) und arbeiten Sie nicht zu weit über Kopf, weil Sie das Gleichgewicht verlieren könnten.

- **WARNUNG** - Beachten Sie die Datenblätter der Werkstoffhersteller der Werkstoffe, die Sie saugen möchten. Sollten sich selbstentzündliche oder explosionsfähige Stäube und/oder Flüssigkeiten bilden, dürfen Sie das Gerät nicht betreiben, da ein möglicher Funkenschlag lebensgefährliche Folgen haben kann.

- **WARNUNG** - Beim Einsatz des Gerätes in Gefahrenbereichen (z. B. Tankstellen o. ä.) sind die

entsprechenden und dort geltenden Sicherheitsvorschriften zu beachten.

- Stellen Sie sicher, dass Ihr Arbeitsplatz stets gut belüftet und gut beleuchtet ist, um Unfälle zu vermeiden.

- Achten Sie darauf, dass sich keine weiteren Personen an Ihrem Arbeitsplatz befinden oder stets ein ausreichender Sicherheitsabstand zwischen Ihnen gewährleistet ist.

- Setzen Sie das gesamte Gerät keinen aggressiven Medien wie z. B. Chemikalien oder großer Hitze über 60 °C aus. Betreiben Sie den Sauger auch nicht bei Temperaturen unter 0° Celsius oder im Außenbereich.

5. Allgemeine Beschreibung der Maschine

5.1 Maschinendarstellungen, Typbeschreibungen und Funktionszubehör (siehe Seite *1* bis *4*)

- **VCM 330 (A1)**

5.2 Hauptbauteile, Anschluss- und Bedienelemente (siehe Seite *2* und *3*)

A – Industriesauger - MENZER VCM 330

B 01 – Saugkopf - bestehend aus:
 B 02 – „Filter Refresh“ Knopf
 B 03 – Handgriff
 B 04 – Schalter (I / 0 / II)
 B 05 – Gerätesteckdose
 B 06 – Schlauch- und Kabelhalter
 B 07 – Haken für Zubehörbeutel (Optionalzubehör)
 B 08 – Luftaustritt, Arbeitsluft
 B 09 – Netzanschlusskabel
 B 10 – Filterverschluss
 B 11 – Patronenfilter
 B 12 – Filterkäfig mit Schwimmer
M 01 – Signalleuchte (Warn-LED)

C 01 – Behälter - mit:
 C 02 – Behälterverschluss
 C 03 – Saugschlauchanschluss
 C 04 – Kennzeichnung Staubklasse

C 05 – Deckel Behälterabfluss

M 02 – Verschlussstopfen

D 01 – Fahrgestell mit Zubehörsteckplätzen
 D 02 – Hinterräder
 D 03 – Vorderrollen

* Abbildungen können, je nach Gerätetyp, abweichen

5.3 Inbetriebnahme



Achtung! Der Netzstecker ist für alle nachfolgend beschriebenen Arbeiten aus der Netzsteckdose zu ziehen bzw. nicht einzustecken!

5.3.1 Entnahme von Gerät und Zubehör aus der Verpackung

a. Nehmen Sie das gesamte Gerätezubehör und den Industriesauger aus der Verpackung.

5.3.2 Zusammenbau des Gerätes inkl. Zubehör



Vorsicht! Die Saugdüsen (K und L) und Saugrohre (J) werden über einen Konus dichtend an das Krümmstück (H) gesteckt. Achten Sie darauf, Ihre Finger nicht einzuquetschen. Die Demontage erfolgt durch Ziehen. Das Krümmstück (H) und der drehbare Saugschlauchadapter sind durch ein Clip-System mit dem Saugschlauch (E) verbunden und werden vormontiert geliefert (siehe Seite *5*). Beachten Sie bitte Kapitel 5.2 – Hauptbauteile sowie Anschluss- und Bedienelemente.

- Nehmen Sie den mitgelieferten Behälterverschluss (C 05) aus dem Inneren des Staubbehälters und fixieren Sie ihn im unteren Bereich der Vorderseite des Behälters (siehe Seite *8* – Abbildung 9a. und 9b.).

5.3.2.1 Montage der Rollen und des Fahrwerkes

- Pressen sie die drehbaren Vorderräder über die gerändelten Mantelflächen ihrer Drehachsen in die dafür vorgesehenen Bohrungen des Kunststofffahrwerkes ein (siehe Seite *8* – Abbildung 10a. und 10b.).

5.3.2.2 Montage des Saugschlauches



Achtung! Die mitgelieferten und auf Seite *4* dargestellten Saugdüsen sind ausschließlich für die Verwendung mit dem MENZER-Industriesauger VCM 330 bestimmt. Der Saugschlauch (E) mit dem Krümmstück (H), die Saugrohre (J) und die Saugdüsen können gemäß der Abbildungen auf Seite *4* miteinander kombiniert werden. Bitte beachten Sie hierzu die Einsatzhinweise des Funktionszubehörs im Folgetext.

Einsatzhinweise des Funktionszubehörs:

G – Universaladapter Werkzeuge
 H – Krümmstück zur Aufnahme des Saugrohrs (J) und/oder der Saugdüsen (K und L)
 J – Saugrohre zur Verlängerung der Arbeitslänge des Gerätes
 K – Bodendüse Nass-Trocken mit Rollen, für ebene Flächen
 L – Fugendüse für schwer zugängliche Fugen, Ecken und Kanten

Bitte beachten Sie hierzu auch Kapitel 10. Funktionszubehör und Peripherie.

5.4 Sicherheitseinrichtungen Staubklasse-M

Der Sauger ist mit einer **Warn-Einrichtung** ausgestattet, welche auf auf Unterdruck reagiert. Sinkt die Luftgeschwindigkeit unter 20 m/s, leuchtet die **Signalleuchte** (siehe Seite *2* – **M 01**) permanent und das System ist abzureinigen (siehe Kapitel 6.5).

- **ACHTUNG** - Lässt sich das System nicht mehr abreinigen, d.h. nach dem Abreinigen leuchtet die **Signalleuchte (M 01)** weiterhin, muss die Vliesfiltertüte (siehe Kapitel 6.3) gewechselt werden. Sollte die **Warneinrichtung (M 01)** auch nach dem Reinigen des Filters und/oder Tausch der Vliesfiltertüte noch leuchten, kontrollieren Sie ob größere Fremdkörper Schlauch oder Ansaugstutzen verstopfen.

Sollte auch dies nicht zielführend sein, ist das Hauptfilterelement nicht mehr funktionsfähig und fachgerecht zu reinigen / auszutauschen (siehe Kapitel 6.4).

- **VORSICHT** - Benutzen Sie das Gerät nicht, wenn die **Warn- LED (M 01)** leuchtet! Es kann sonst kein ausreichender Schutz vor gesundheitsschädlichen Stäuben gewährleistet werden.

• **VORSICHT** - Der Sauger ist mit einem **Verschlussstopfen** (siehe Seite *2* - **M 02**) für den Lufteinlass am Behälter ausgestattet. Dieser Verschluss (**M 02**) verhindert das versehentliche Austreten gesundheitsschädlicher Stäube, wenn kein Saugschlauch angeschlossen ist (z. B. beim Transport). Ist kein Saugschlauch am Sauger angeschlossen, ist der Lufteinlass daher mit dem Verschlussstopfen (**M 02**) zu verschließen (siehe Seite *5* - 3a. und 3b.).

• **VORSICHT** - Der Saugschlauch ist mit einem Stecksystem (**M 03**) ausgestattet. Der Saugschlauch ist nach Demontage aufzuwickeln und seine Enden müssen ineinander gesteckt werden, um einem Austreten von Staubresten vorzubeugen (siehe Seite *5* - Abbildungen 4a.-4c.). Dieses Stecksystem verhindert das versehentliche Austreten gesundheitsschädlicher Stäube, wenn der Saugschlauch demon- tiert ist (z. B. beim Transport). Anschließend kann der Saugschlauch mittels Schlauch- und Kabelhalter am Saugkopf fixiert werden (siehe Seite *6* - B 06).

• **VORSICHT** - Der Sauger ist am Luftaustritt mit einem Sicherheitsgitter/Sperrelement (siehe Seite *3* - B 08) ausgestattet. Dieses ist zum Schutz ihrer Gesundheit an Ort und Stelle zu belassen. Der Sauger darf nicht zum Blasen genutzt werden, damit keine gesundheitsschädlichen Stäube (z. B. aus dem Saugschlauch) in die Umgebung gelangen können.

5.5 Trockensaugen



• **WARNUNG** - Saugen Sie nie brennbare, explosive oder ätzende Stäube und Substanzen mit dem Gerät auf!

• Achten Sie vor Arbeitsbeginn auf eine korrekt montierte, intakte und möglichst leere Vliesfilter- tüte (F - siehe Seite *7* - Abbildung 7a.-7c.).

• Achten Sie vor Arbeitsbeginn auf einen korrekt montierten, intakten und möglichst sauberen Patronenfilter (B 11 - siehe Seite *9* - Abbildung 11a. und 11b.).

• Schalten Sie den Sauger ein (Schalterstellung **I** - siehe Seite *10* - Abbildung 12b.). Für arbeiten mit Zusatzgeräten, z. B. Elektrowerkzeugen beachten Sie bitte Kapitel 5.7 - Arbeiten mit Zusatzgeräten, z. B. Elektrowerkzeug.

5.6 Nasssaugen



• **WARNUNG** - Saugen Sie nie brennbare, explosive oder ätzende Flüssigkeiten mit dem Gerät auf!

• Die Vliesfiltertüte (F) ist vor dem Aufsaugen von Nassschmutz zu entfernen. Beachten Sie bitte Kapitel 6.3 - Austausch der Vliesfiltertüte.

• Achten Sie vor Arbeitsbeginn auf einen korrekt montierten, intakten und möglichst sauberen Patronenfilter (B 11).

• Beachten Sie, dass der Industriesauger von Baustaub gereinigt ist, bevor Sie Flüssigkeiten aufsaugen, da der Industriesauger sonst nachhaltig beschädigt werden kann.

• **VORSICHT** - Der Sauger eignet sich nicht zum Aufsaugen von Kühl- und Schmiermitteln sowie jeder Art von Schäumen.

• Schalten Sie den Sauger ein (Schalterstellung **I** - siehe Seite *10* - Abbildung 12b.). Für arbeiten mit Zusatzgeräten beachten Sie bitte Kapitel 5.7 - Arbeiten mit Zusatzgeräten, z. B. Elektrowerkzeug.

• Schalten Sie den Sauger sofort aus, wenn Flüssigkeit oder Schaum aus dem Gehäuse austritt. Beachten Sie bitte Kapitel 7 - Fehler- und Störungsbehebung.

• **VORSICHT** - Beim Nasssaugen darf der Sauger weder im Betrieb noch bei Arbeitsunterbrechungen gekippt werden.

• Beim Erreichen des maximalen Flüssigkeitsfüll- standes wird durch einen Schwimmer die Absaugung unterbrochen. Deshalb muss bei nachlas- sender Saugleistung, spätestens beim Erreichen des höchstzulässigen Schmutzwasserpegels eine Entleerung des Behälters (**C 01**) erfolgen. Beachten Sie bitte Kapitel 6.2 - Entleerung des Behälters beim Nasssaugen.

Achtung! Nach Beendigung aller Arbeiten oder bei längeren Arbeitsunterbrechungen betätigen Sie bitte **3-mal für je 10 Sekunden** die halbautomatische „**Filter Refresh**“ Filterabrei- nigung (B 02 - siehe Seite *10* - Abbildung 13a.) zur Reinigung des Patronenfilters (B 11).

• Nach Beendigung aller Arbeiten beachten Sie bitte Kapitel 6.2 - Entleerung des Behälters beim Nasssaugen und reinigen Sie den Schmutzbehäl- ter gemäß unserer Anleitung.

5.7 Arbeiten mit Zusatzgeräten, z. B. Elektro- werkzeug (siehe Seite *10*)



• **ACHTUNG** - Schließen Sie nur Zusatzgeräte an die Gerätesteckdose des Saugers an, die mit den zulässigen Zielanschlusswerten von min. 30 W bis max. 2000 W und der angegebenen Netzspannung und Netzfrequenz übereinstimmen. (Abbildungen 14a. und 14b.)

• Die Gerätesteckdose ist nur für die in der Be- triebsanleitung beschriebenen Zwecke ausgelegt.

• Lesen Sie vor dem Anschluss an den Sauger auch die Betriebsanleitung des Zusatzgerätes und die darin enthaltenen Sicherheitshinweise.

• Schalten Sie den Sauger aus (Schalterstellung **0** - Abbildung 12a.) bevor Sie ein Zusatzgerät in die Gerätesteckdose einstecken und achten Sie darauf, dass auch dieses Zusatzgerät ausgeschalt- et ist.

• Schalten Sie am Sauger den Automatikbetrieb ein (Schalterstellung **II** - Abbildung 12c.). Anschlie- ßend können Sie das Zusatzgerät starten. Der Sauger schaltet sich selbsttätig zu.

• Wenn Sie Ihr Zusatzgerät ausschalten schaltet sich der Sauger mit einer voreingestellten Verzöge- rung ebenfalls wieder aus.

5.8 Antistatik



• Um Funkenbildung und/oder Stromstößen bei Körperkontakt vorzubeugen, ist der Sauger anti- statisch vorbereitet.

• Für die volle Einsatzbereitschaft des Antistatik- systems ist die Nutzung des optional verfügbaren Antistatik-Zubehörs Voraussetzung (siehe auch Kapitel 10. Funktionszubehör und Peripherie).

6. Wartung und Instandhaltung



6.1 Allgemeines

• **GEFAHR** - Lediglich einfache Reinigungs-, Wartungs- und Pflegearbeiten darf der Benutzer selbst durchführen, soweit es durchführbar ist, ohne dabei eine Gefahr für den Benutzer und andere Personen hervorzurufen! Bsp. dafür sind Entleerung und Reinigung des Schmutzbehälters, Auswechseln von Vliesfiltertüte und Patronenfilter sowie Reinigung der Geräteaußenhülle.

• Der Netzstecker ist vor allen Arbeiten am Gerät aus der Netzsteckdose zu ziehen!

• Um Beschädigungen vorzubeugen, verwenden Sie keine silikon- oder lösungsmittelhaltigen Reini- gungs- und Pflegemittel oder Wasser oder andere flüssige Reinigungsmittel!

• Tauchen Sie den Schlauch zur Reinigung niemals ins Wasser.

• Wir empfehlen Ihnen das Gerät nach jedem Betrieb zu reinigen.

• Achten Sie darauf, dass die Abluftschlitze am Saugkopf stets frei und sauber sind! Dazu können Sie ein trockenes Tuch oder eine weiche Bürste verwenden. Wir empfehlen das Gerät nach jeder Benutzung zu reinigen.

• Die Außenflächen des Saugers und die Innen- seite des Staubbehälters sollten regelmäßig und während der Wartungen mit einem feuchten Tuch abgewischt werden.

• Kontrollieren Sie regelmäßig vor dem Betrieb des Gerätes, dass Netzanschlusskabel, Netzstecker, Ein-/ Ausschalter und andere Gerätekomponenten frei von Beschädigungen sind und lassen Sie diese ggf. durch unseren MENZER-Reparaturservice ersetzen!

• Kontrollieren Sie regelmäßig vor dem Betrieb des Gerätes, dass Vliesfiltertüte und Patronenfilter korrekt positioniert sind und festsitzen.

• Alle Reparaturen am Gerät und jegliche Arbeiten, die ein Öffnen der Gehäusekomponenten des Saugkopfes und seiner Peripherie erfordern, sind vom MENZER-Reparaturservice auszuführen!

- Verwenden Sie keine scharfen und spitzen Hilfsmittel zur wartungsbedingten Montage und Demontage.

- Reinigen Sie den Wartungsbereich so, dass keine gefährlichen Stoffe in die Umgebung gelangen.

- Kontrollieren Sie regelmäßig vor dem Betrieb des Gerätes, dass die Vliesfiltertüte und der Patronenfilter ordnungsgemäß eingesetzt und unbeschädigt sind. Ersetzen Sie die genannten Teile ggf. gemäß den nachfolgenden Wartungshinweisen und nehmen Sie das Gerät nur nach dieser durchgeführten Inspektion in Betrieb.

- Es dürfen nur von MENZER empfohlene Patronenfilter und Vliesfiltertüten zum Einsatz kommen.

 Patronenfilter, Vliesfiltertüten oder Entsorgungssäcke in Übereinstimmung mit den nationalen Vorschriften entsorgen.

- Alle verunreinigten Bauteile, die bei Wartung und Instandhaltung nicht zufriedenstellend gereinigt werden können, müssen weggeworfen werden und sind in undurchlässigen Entsorgungssäcken und in Übereinstimmung mit den für die Beseitigung solchen Abfalls gültigen nationalen Vorschriften zu entsorgen.

- Wartungs-, Instandhaltungs- und Reinigungsarbeiten sind nur soweit durchzuführen, wie es durchführbar ist, ohne eine Gefahr für den Nutzer oder das Wartungspersonal hervorzurufen.

- Nutzen Sie zu Ihrer eigenen Sicherheit bei allen Reinigungs-, Wartungs- und Pflegearbeiten eine angemessene, persönliche Schutzausrüstung.

6.2 Entleerung des Behälters beim Nasssaugen

- Beim Nasssaugen ist regelmäßig der Behälter zu entleeren. Dies muss entweder bei nachlassender Saugleistung, spätestens beim Erreichen des höchstzulässigen Schmutzwasserpegels (im Behälter max. Füllstand gemäß Kapitel 3.) erfolgen. Der Saugstrom wird bei Erreichen des höchstzulässigen Schmutzwasserpegels durch einen im Saugkanal befindlichen Schwimmer unterbrochen.

Beim Nasssaugen befindet sich keine Vliesfiltertüte im Gerät.

Entleeren Sie den Behälter folgendermaßen:

- Schalten Sie das Gerät am Hauptschalter aus und ziehen Sie anschließend den Netzstecker aus der Netzsteckdose.

- Öffnen Sie die seitlichen Behälterverschlüsse zwischen Behälter und Saugkopf (siehe Seite *7* – Abbildung 5a.).

- Nehmen Sie anschließend den kompletten Saugkopf nach oben ab.

- Der Inhalt des Behälters kann nun entleert werden, indem Sie den Behälterverschluss im unteren Bereich der Vorderseite des Schmutzbehälters öffnen.

 **Achtung!** Bitte beachten Sie die örtlichen Vorschriften zur Abwasserbehandlung.

- Der Schmutzbehälter ist nach jedem Betrieb und vor längerer Lagerung zu entleeren. Die Innenflächen des Schmutzbehälters sind anschließend mit einem feuchten Tuch abzuwischen.

- Der Zusammenbau erfolgt in umgekehrter Reihenfolge. Der exakt positionierte Saugkopf wird über die seitlichen Behälterverschlüsse mit dem Schmutzbehälter dicht verriegelt (siehe Seite *7* – Abbildungen 6a. und 6b.).

6.3 Austausch der Vliesfiltertüte beim Trockensaugen (siehe Seite *7*)

Die Vliesfiltertüte ist regelmäßig zu wechseln. Wechseln Sie die Vliesfiltertüte bei nachlassender Saugleistung oder nach längerer Nichtbenutzung.

- Schalten Sie das Gerät am Hauptschalter aus und ziehen Sie anschließend den Netzstecker aus der Netzsteckdose.

- Öffnen Sie die seitlichen Behälterverschlüsse zwischen Schmutzbehälter und Saugkopf.

- Nehmen Sie anschließend den kompletten Saugkopf nach oben ab.

- Um die Vliesfiltertüte zu entfernen, beispielsweise um sie zu wechseln oder vor dem Nasssaugen, ziehen Sie die Vliesfiltertüte einfach von der Innenseite des Saugschlauchanschlusses ab.

Verschließen Sie nun die Vliesfiltertüte dicht durch einklappen der Verschlusslasche an der Pappmanschette der Vliesfiltertüte (Abbildungen 8a.–8c.). Nehmen Sie nun die Vliesfiltertüte zur Entsorgung aus dem Schmutzbehälter.

 **Achtung!** Bitte beachten Sie die gesetzlichen Bestimmungen zum Entsorgen der Vliesfiltertüte. Für die Entsorgung der Vliesfiltertüte nutzen Sie bitte einen entsprechenden Entsorgungssack.

- Zum Einsetzen einer neuen Vliesfiltertüte legen Sie diese bitte bogenförmig in den Behälter ein. Die Pappmanschette befindet sich dabei am oberen Rand der Vliesfiltertüte und die Verschlusslasche an der Pappmanschette zeigt nach unten. Ziehen Sie die Pappmanschette mit der Dichtlippe über die Innenseite des Saugschlauchanschlusses, bis die Dichtlippe in der Ringnut einrastet. Anschließend wird der exakt positionierte Saugkopf über die seitlichen Behälterverschlüsse mit dem Schmutzbehälter dicht verriegelt. Der Patronenfilter befindet sich zentrisch im Behälter und wird von der Vliesfiltertüte radial umschlossen.

 Bei trockener Lagerung ist eine unbenutzte Vliesfiltertüte fünf bis sieben Jahre lagerfähig.

6.4 Austausch des Patronenfilters (siehe Seite *9*)

 Wir empfehlen Ihnen, den Patronenfilter nach zehnmalem Austausch der Vliesfiltertüte oder einjähriger Nichtbenutzung des Gerätes sowie starker Verschmutzung zu wechseln.

- Schalten Sie das Gerät am Hauptschalter aus und ziehen Sie anschließend den Netzstecker aus der Netzsteckdose.

- Öffnen Sie die seitlichen Behälterverschlüsse zwischen Schmutzbehälter und Saugkopf.

- Nehmen Sie anschließend den kompletten Saugkopf nach oben ab.

- Drehen Sie nun den Filterverschluss am Patronenfilter um ca. 45° **gegen den Uhrzeigersinn**. Anschließend können Sie den Verschluss gemeinsam mit dem Patronenfilter abziehen. Ziehen Sie nachfolgend den Patronenfilter axial vom Filterverschluss ab.

- In umgekehrter Reihenfolge werden Filterverschluss und neuer Patronenfilter wieder miteinander verbunden und mit dem Saugkopf zusammengefügt. Anschließend wird der exakt positionierte Saugkopf über die seitlichen Behälterverschlüsse mit dem Behälter dicht verriegelt. Der Patronenfilter befindet sich zentrisch im Schmutzbehälter und wird von der Vliesfiltertüte radial umschlossen.

 **WARNUNG** – Aufgrund der Gefahr durch gesundheitsgefährdende Stäube ist dabei, durch alle im Wartungsbereich befindlichen Personen eine persönliche Schutzausrüstung zu tragen. Tragen Sie eine Schutzbrille und eine Atemmaske (mindestens P2-Atemschutzmaske)!

 **Achtung!** Bitte beachten Sie die gesetzlichen Bestimmungen zum Entsorgen des Patronenfilters. Für die Entsorgung des Patronenfilters nutzen Sie bitte einen entsprechenden Entsorgungssack.

6.5 Halbautomatische „Filter Refresh“ Filterabreinigung (siehe Seite *10* – Abbildung 13a.)

 Mit zunehmender Füllung des Behälters sinkt die Saugleistung des Gerätes. Um die Saugleistung länger aufrecht zu erhalten oder im Falle eines Saugleistungsverlustes in Teilen wieder herzustellen, empfiehlt sich die Betätigung der „Filter Refresh“ Funktion.

- Die halbautomatische „Filter Refresh“ Filterabreinigung funktioniert nur bei eingeschaltetem Sauger. Ein Luftstoß reinigt den Filter durch Betätigung des Tasters. Betätigen Sie den Taster hierzu mindestens 3-mal.

- Besonders starken Verunreinigungen können Sie begegnen, indem Sie den Schlauchanschluss oder das Schlauchende per Hand verschließen und gleichzeitig den Taster der halbautomatischen „Filter Refresh“ Filterabreinigung 3-mal für 10 Sekunden betätigen.

7. Fehler- und Störungsbehebung

Problem	Mögliche Ursachen	Beseitigung
<ul style="list-style-type: none"> Die Maschine ist funktionslos oder funktionsgestört. 	<ul style="list-style-type: none"> Stecker nicht richtig an die Netzsteckdose angeschlossen. Gerät ausgeschaltet. Defekter Netzstecker. Defektes Netzanschlusskabel. Defekter Ein-/Ausschalter. Defekter Motor. Versorgungsnetzschutz wurde ausgelöst. Stromausfall. 	<ul style="list-style-type: none"> Steckverbindung prüfen, Stecker richtig an die Netzsteckdose anschließen. Gerät einschalten. MENZER-Reparaturservice nutzen. Versorgungsnetzschutz prüfen.
<ul style="list-style-type: none"> mangelhafte, nachlassende oder keine Absaugleistung. 	<ul style="list-style-type: none"> Saugdüsen, Teleskoprohr, Winkelhandstück und/oder Absaugschlauch sind verstopft. Patronenfilter verstopft. Vliesfiltertüte ist voll. Knick im Saugschlauch. Gerät ist nicht richtig verschlossen. Flüssigkeitsfüllstand zu hoch, Schwimmer verschließt Saugkanal. Keine Verbesserung durch Reinigungen. Halbautomatische „Filter Refresh“ Filterabreinigung defekt. 	<ul style="list-style-type: none"> Absaugsystem reinigen und von Verstopfungen befreien. Patronenfilter prüfen, nach Bedarf leicht durchspülen oder austauschen und auf korrekten Sitz achten. Vliesfiltertüte prüfen, nach Bedarf austauschen und auf korrekten Sitz achten. Knick beseitigen. Gerät richtig verschließen und dabei Gehäuseteile, Patronenfilter und Vliesfiltertüte richtig positionieren. Behälter von Flüssigkeit entleeren. MENZER-Reparaturservice nutzen.
<ul style="list-style-type: none"> Das Gerät geht während des Betriebes aus. 	<ul style="list-style-type: none"> Saugdüsen, Saugrohr, Krummstück und/oder Saugschlauch sind verstopft. Patronenfilter verstopft. Vliesfiltertüte ist voll. Flüssigkeitsfüllstand zu hoch. Keine Verbesserung durch Reinigungen. 	<ul style="list-style-type: none"> Absaugsystem reinigen und von Verstopfungen befreien. Patronenfilter prüfen, nach Bedarf austauschen und auf korrekten Sitz achten. Vliesfiltertüte prüfen, nach Bedarf austauschen und auf korrekten Sitz achten. Behälter von Flüssigkeit entleeren. MENZER-Reparaturservice nutzen.

Problem	Mögliche Ursachen	Beseitigung
<ul style="list-style-type: none"> Staub tritt während des Betriebes aus dem Gerät aus. 	<ul style="list-style-type: none"> Patronenfilter verstopft. Patronenfilter ist defekt oder falsch angebracht. Vliesfiltertüte ist voll. Vliesfiltertüte ist gerissen. Vliesfiltertüte ist falsch angebracht. Gerät ist nicht richtig verschlossen. Defekte oder fehlende Gehäusedichtung. 	<ul style="list-style-type: none"> Patronenfilter prüfen, nach Bedarf austauschen und auf korrekten Sitz achten. Vliesfiltertüte prüfen, nach Bedarf austauschen und auf korrekten Sitz achten. Gerät richtig verschließen und dabei Gehäuseteile, Patronenfilter und Vliesfiltertüte richtig positionieren. MENZER-Reparaturservice nutzen
<ul style="list-style-type: none"> Einschaltautomatik spricht nicht an. 	<ul style="list-style-type: none"> Elektrowerkzeug / Anschlussgerät defekt oder nicht richtig eingesteckt. Elektrowerkzeug / Anschlussgerät mit falschen Netzanschlusswerten und nicht zur Gerätesteckdose passend. Zu geringe Leistungsaufnahme durch das Elektrowerkzeug. Defekte Gerätesteckdose. Defekter Ein-/Ausschalter. 	<ul style="list-style-type: none"> Das Elektrowerkzeug / Anschlussgerät richtig einstecken und/oder auf seine Funktion prüfen. Das Elektrowerkzeug / Anschlussgerät mit korrekten Anschlusswerten an Gerätesteckdose anschließen. Mindestleistungsaufnahme des anzuschließenden Elektrowerkzeuges P>30 W beachten! MENZER-Reparaturservice nutzen.
<ul style="list-style-type: none"> Halbautomatische Filter Refresh-Filterabreinigung spricht nicht an. 	<ul style="list-style-type: none"> Patronenfilter verstopft. Patronenfilter ist defekt oder falsch angebracht. Mechanischer Defekt. 	<ul style="list-style-type: none"> Patronenfilter prüfen, nach Bedarf austauschen und auf korrekten Sitz achten. MENZER-Reparaturservice nutzen.
<ul style="list-style-type: none"> Halbautomatische Filter Refresh-Filterabreinigung schaltet nicht ab. 	<ul style="list-style-type: none"> Patronenfilter verstopft. Schlauchende oder Schlauchanschluss nicht zugehalten. mechanischer Defekt 	<ul style="list-style-type: none"> Patronenfilter prüfen, nach Bedarf austauschen und auf korrekten Sitz achten. Während Bedienung des Filter Refresh Knopfes gleichzeitig Schlauchanschluss oder Schlauchende zuhalten MENZER-Reparaturservice nutzen.

8. Transport und Lagerung

Die Maschine ist nur in den mitgelieferten und originalen MENZER-Verpackungen zu transportieren. Lagern Sie den Sauger auch stets in diesen Hilfsmitteln und in Innenräumen, außerhalb der Reichweite von Kindern, sicher vor unbefugter Benutzung und setzen Sie ihn keiner Feuchtigkeit und Frost aus.

Während Transport und Lagerung sind Saugkopf und Behälter durch die seitlichen Behälterverschlüsse dicht und verschlossen zu halten. Der Sauger ist gemäß geltenden Richtlinien gegen Verutschen und Verkippen zu sichern, insbesondere wenn sich Flüssigkeit im Sauger befindet, darf er nicht gekippt werden.

Der Behälter ist vor einer längeren Lagerung von Flüssigkeit zu entleeren bzw. alternativ ist die Vliesfiltertüte zu entfernen und/oder zu wechseln.

Das Kabel ist während der Lagerung am dafür vorgesehenen Schlauch- und Kabelhalter (B 06) am Saugkopf aufzuwickeln und unterzubringen. (siehe Seite *6*)

Der Saugschlauch ist aufzuwickeln und seine Enden werden ineinander gesteckt, um einem Austreten von Staubresten vorzubeugen. Anschließend wird der Saugschlauch mittels Schlauch- und Kabelhalter am Saugkopf fixiert.

9. Entsorgung

Patronenfilter, Vliesfiltertüten und mitgenutzte Entsorgungssäcke in Übereinstimmung mit den nationalen Vorschriften entsorgen.

Werfen Sie Elektrowerkzeuge nicht in den Hausmüll! Geräte, deren Zubehör und Verpackungen sind unter Beachtung nationaler Vorschriften einer umweltgerechten Wiederverwertung zuzuführen!



Nur für EU:

Gemäß Europäischer Richtlinie 2012/19/EU über Elektro- und Elektronik-Altgeräte müssen verbrauchte Elektrowerkzeuge getrennt gesammelt und einer umweltgerechten Wiederverwertung zugeführt werden.

10. Funktionszubehör und Peripherie

Verwenden Sie nur das auf diese Maschine abgestimmte original MENZER-Zubehör, um optimale Arbeitsergebnisse zu erzielen.

Z. original MENZER-Zubehör für VCM-Geräte (siehe QR-Code unten und Seite *4*):



<https://www.menzer-tools.com/service/vcx-3x0-lp>

11. EG-Konformitätserklärung 0231-B04-01-000001-A

Hiermit erklären wir in alleiniger Verantwortung, dass die nachfolgend bezeichneten, von uns in Verkehr gebrachten und in dieser Betriebsanleitung beschriebenen Maschinen mit den folgenden Normen übereinstimmen. Bei einer nicht mit uns abgestimmten Änderung einer der Maschinen verliert diese Erklärung ihre Gültigkeit.

Produkt: **Industriesauger**
Typ: **MENZER VCM 330**
Seriennummernkreis: **234 xxx xxx**

Einschlägige EG-Richtlinien

2006/42/EG; 2014/30/EU; 2009/125/EG
2011/65/EU; (EG) Nr. 1907/2006 (REACH)

Angewandte harmonisierte Normen

EN 60335-1; EN 60335-2-69; EN 55014-1;
EN 55014-2; EN 61000-3-2; EN 61000-3-3; EN 62233

MENZER GmbH
Celsiusstraße 20
04420 Markranstädt
Deutschland

Torsten Ceranski
Geschäftsführer
Markranstädt, 01/07/2023

12. Garantiebedingungen

Mit dem Erwerb eines MENZER-Industriesaugers wird dem Endverbraucher eine Garantie gewährt. Die genauen Garantiebedingungen finden Sie unter:



<https://www.menzer-tools.com/service/warranty-conditions-lp>

MENZER-Service

Telefon: +49 (0) 342 98 74 14 15

Fax: +49 (0) 342 98 74 14 29

E-Mail: service@menzer-tools.com

Keine Gewähr für Druckfehler.
Technische Änderungen vorbehalten.

Translation of the Original Operating Manual 0231-B04-03-000001-A**INDUSTRIAL VACUUM CLEANER
MENZER VCM 330****Table of Contents****Preface**

1. Important icons in this document	GB 3
1.1 Icons on the device	GB 3
1.2 Generally applicable icons and information	GB 3
2. Intended use	GB 4
3. Technical specifications and emissions	GB 4
4. Safety information	GB 5
4.1 General information	GB 5
4.2 Machine-specific safety information	GB 6
4.3 Working environment	GB 8
5. General description of the machine (see also page *1* and *2*)	GB 8
5.1 Machine illustrations, type descriptions and functional accessory	GB 8
5.2 Main components, connection and operating elements	GB 8
5.3 Commissioning	GB 9
5.4 Safety devices - dust class M (M 01 / M 02 / M 03)	GB 9
5.5 Dry vacuuming	GB 10
5.6 Wet vacuuming	GB 10
5.7 Working with add-ons, e.g. power tools	GB 11
5.8 Antistatic	GB 11
6. Maintenance and service (see also page *2*)	GB 11
6.1 General information	GB 11
6.2 Container evacuation when wet vacuuming	GB 12
6.3 Fleece filter bag replacement when dry vacuuming	GB 12
6.4 Cartridge filter replacement	GB 13
6.5 Semi-automatic 'Filter Refresh' filter cleaning	GB 13
7. Error handling and troubleshooting	GB 14
8. Transport and storage	GB 16
9. Disposal	GB 16
10. Functional accessories and peripherals (see also page *3*)	GB 16
11. EC declaration of conformity / UKCA declaration of conformity	GB 16
12. Warranty conditions	GB 17

Dear customer,

Purchasing a MENZER industrial vacuum cleaner VCM 330 means that you now own a high-quality tool. Thank you for your trust in MENZER products.









Please familiarise yourself with the operating and safety instructions in this manual before working with the machine for the first time. Good knowledge of the content will ensure optimal work results. The safety instructions are designed to protect against accidents due to improper use of the vacuum cleaner.

The operating and maintenance instructions offer information for the user of the vacuum cleaner regarding its assembly, technical requirements, safe handling, correct maintenance and servicing, as well as the correct storage and use of the tool. All machine operation is at the owner's risk and responsibility. This manual and the safety instructions contained therein must be stored in a safe place.









Your MENZER Team

1. Important icons in this document

1.1 Icons on the device

-  Read the manual!
-  Disconnect mains plug!
-  Use hearing protection!
-  Do not dispose in household waste!
-  Protection class I
-  EC conformity mark
-  UKCA conformity mark
- IPX4** Protection type
 - 0** Device OFF
 - I** Device ON
 - II** Device ON / Automatic operation
-  Dust class M identifier

1.2 Generally applicable icons and information

-  General hazard warning; detailed threat levels in the following:
 - DANGER** – Danger imminent, resulting in severe bodily harm or death.
 - WARNING** – Possible danger, which may result in severe bodily harm or death.
 - ATTENTION** – Possible hazards, which may result in moderate bodily harm.
 - CAUTION** – Possible hazards, which may result in property damage.
-  Electrical voltage warning
-  Notes and information
-  Health-related notes and information
-  Use breathing apparatus!
-  Use eye protection!
-  Details and additional informational depictions
-  Triman logo (only relevant in FR)

2. Intended use

The **MENZER industrial vacuum cleaner VCM 330** is **intended for use** as a wet & dry vacuum cleaner for the **cleaning of floor and wall areas in outdoor and indoor spaces** and for the vacuuming and separation of **dry, non-flammable and non-explosive dusts, of non-flammable and non-explosive liquids and of water/air mixtures in non-hazardous areas**. The vacuum cleaner is not intended for the vacuuming of foams. The vacuum cleaner is suitable for private and professional use, e.g. in workshops, hotels, schools, hospitals, factories, shops, offices and rented premises. This machine must be used with filter elements and fleece filter bags recommended by MENZER only.

The vacuum cleaner VCM 330 is suitable for dust class M and bears the relevant certification mark. Vacuum cleaners for dust class M in compliance with EN 60335-2-69 are intended for the removal and separation of dusts posing a moderately health hazard and an exposition limit value of $> 0,1\text{mg}/\text{m}^3$.

The vacuuming of carcinogenic substances (except wood chips) or substances carrying pathogens is prohibited.



Caution! The owner/operator is liable for any improper use!

3. Technical specifications and emissions

Dimensions/Vacuum cleaner parameters	VCM 330
Length x Width x Height [mm]	400 x 350 x 700
(Intrinsic) weight (incl. cable 5 m) [kg]	7
Weight (incl. standard accessories) [kg]	7,5
Container volume [l]	30
Liquid fill level [l]	18
<hr/>	
Mains voltage / Supply frequency	220–240 V ~ 50 Hz
Rated output	1190 W
Max. power consumption	1400 W
Connected power socket load (min./max.)	30 W / 2000 W
Max. overall power consumption	3400 W
Max. air volume flow at motor	2,800 l/min
Max. negative pressure at motor	21,5 kPa / 215 mbar
Protection class	Ⓢ / I
Protection type	IPX4
Dust class	M
Filter area	$> 0,230\text{ m}^2$
Power cable / length	3 x 1.0 ² – H07RN-F / 5 m

Sound pressure level LpA	81 dB(A)
Sound power level LwA	92 dB(A)
Prediction sound emission KpA	3 dB(A)
Vibration emission value	$< 2,5\text{ m}/\text{s}^2$

Determined in accordance with testing conditions set out in EN 60335-1 and EN 60335-2-69 with new power tool without wear. Values will change with regular use, wear, environmental conditions and insufficient maintenance. The stated values were determined under laboratory conditions and are insufficient for a risk assessment. The actual values applicable at the relevant workplace and under actual work conditions depend on environmental conditions, work practices, duration of operation and the substances being removed. MENZER GmbH cannot be held responsible where these stated values are used instead of actual emission values in any individually required risk assessment.

4. Safety information



4.1 General information

Caution! Please read all safety information and instructions! Please also note all warning and notification signs attached to the machine.

• Store the operating manual in a safe place for future use.

The regional general health and safety regulations must be complied with in addition to the instructions contained in this manual.

• **WARNING** – The device must only be operated in accordance with its intended use. Any work performed with the device, for which it was not designed, may result in damage to assets and injury to personnel.

• **WARNING** – Non-compliance with the manual and other information or compliance errors may result in electrocution, fire and/or severe injuries.

• This device must not be operated by persons with physical/mental disabilities or physical perception impairments or which are not familiar with the use and handling of this device type. Children are not permitted to operate this device!

• The use of this device by adolescents within the scope of professional technical training is permitted. The stipulations set out in the Youth Work Protection Act (JArbSchG) apply.

• Children must be kept at a safe distance to the vacuum cleaner during operation, and the device and its packaging must also be stored out of the reach of children.

• Do not allow any person to operate the device, who has not read the operating manual.

• You and all other persons in the work area, who must remain at a safe distance to the device, must wear hearing protection.

• Do not leave the device unattended while in operation.

• Never give in to overconfidence when working with the device and do not ignore any of the safety rules for vacuum cleaners, even if you are very familiar with its operation.

• Be attentive, concentrate on your work and use common sense in all tasks involving a vacuum cleaner. Do not operate a vacuum cleaner while you are fatigued or under the influence of drugs, alcohol or prescription medication.

• Safety features must never be bypassed or modified in any way as they are put in place for your protection.

• Defective devices must only be repaired by MENZER Service.

4.2 Machine-specific safety information

• **WARNING** – Never operate the machine without a filter!

• **WARNING** – This machine is not suitable for the removal of flammable and explosive dusts or liquids! The vacuuming of hazardous materials may result in serious or fatal injuries!

• The following are examples of materials, which additionally must not be removed with the vacuum cleaner:

- hot, burning, smoldering, blazing or easily flammable materials like lit cigarettes, hot ashes, wood chips or similar

- flammable, explosive and aggressive liquids or organic solvents like benzene, heating oil, acetone, paint thinners, varnishes, solvents or cleaning products, acids, bases, or similar

- flammable and/or explosive dusts like magnesium dust, aluminium dust, zinc dust, plastics dust, coal dust, flour dust, starchy dust or similar

- reactive gases and vapours, e.g. ammonia, hydrogen chloride, petrol fumes or similar

- sharp-edged and pointy small parts, e.g. glass shards, nails, screws or similar

- small creatures like ants, spiders or flies

• **WARNING** – Devices with the dust class L certification can be used for the removal of slightly health-hazardous materials in compliance with its intended use. You should therefore wear protective goggles and at least a P2 breathing mask when carrying out maintenance tasks. These devices contain health-hazardous dust, which is why all evacuation and maintenance procedures are to be carried out by relevantly instructed specialists, who are wearing relevant personal protection and who have read these operating instructions.

• **WARNING** – Adequate ventilation must be provided in rooms where exhaust air is recirculated. Please seek relevant information about legislative requirements in your country regarding the recommended air exchange rate.

• **CAUTION** – The device must only be connected

to mains sockets with a voltage and frequency that matches the information provided on the type plate of the vacuum cleaner and which comply with IEC 60364-1!

• **WARNING** – Never touch the mains plug, wall socket, power cable or the ON/OFF switch with wet or moist hands.

• Make sure that all operating components are functional before starting work.

• **CAUTION** – Only connect electric devices to the power socket of the vacuum cleaner that comply with appropriate target connection values.

• **WARNING** – Never operate the device if there is any visible damage on the cable, any part of the housing or other device components/accessories and contact MENZER Service.

• After a fall of the device, check the housing for visible damage. Contact your MENZER repair service for repairs of any damaged parts before the device is used again. A damaged vacuum cleaner may cause injuries or negatively impact the handling of the device and its accessories.

• The use of damaged vacuum cleaners is prohibited. Before each use, or if the vacuum cleaner has had a fall or has suffered any other external impact, the device must be checked for damage and repaired as needed; please contact our MENZER repair service.

• Switch off the device immediately if it produces unusual noises or if you feel unusual vibration; make sure to contact our MENZER repair service.

• Please read Chapter 6 – Maintenance and service in case of any doubts regarding care or maintenance.

• **WARNING** – Disconnect the device from mains power before opening the vacuum cleaner or replacing the cartridge filter and fleece filter bag to reduce the risk of injury from electric shock. The mains plug must be disconnected before carrying out any maintenance work on the device. Please read Chapter 6 – Maintenance and service.

• **ATTENTION** – Never operate the vacuum cleaner with incorrectly installed, defective, missing or worn cartridge filter and/or incorrectly installed,

torn or missing fleece filter bag and immediately switch off the machine if you detect such a defect. Ensure the correct seating of these components and only commission the device if these prerequisites are met. Please read Chapter 5 – General description of the device and Chapter 6 – Maintenance and service.

• Regularly clean the ventilation slits on the device to maintain proper cooling and to prevent electrically conductive dust deposits, as these pose an electrocution or short circuit hazard. Make sure to first disconnect the device from mains power.

• Maintain the vacuum cleaner with care. Ensure that all moving parts function correctly, nothing is pinched, broken or otherwise damaged in such a way that could negatively impact the function of the vacuum cleaner. Any damaged parts must be repaired by MENZER Service before the device can be operated.

• Avoid accidents by ensuring that the vacuum cleaner can not be inadvertently activated before connecting the device to the mains socket.

• Immediately disconnect the machine from mains electricity and roll up the power cable when taking a break or finishing work for the day.

• Keep the grips and grip areas dry, clean and free from oil or grease.

• **Caution! Fire hazard!** Avoid overheating of the material to be vacuumed. Always empty the dust collection container before taking a work break. Sanding dust in the fleece filter bag can under some circumstances (e.g. flying sparks) spontaneously combust. The fire hazard increases when sanding wood and/or the sanding dust mixes with varnish or polyurethane residues or other chemical components and the workpiece heats up after an extended work session.

• Do not pull the electric cable across sharp edges, as this might result in kinks or tears in the cable, which could cause additional damage.

• Never pull on the electric cable and only grab the actual plug to unplug the electric power tool. Do not suspend the device by its power cable.

• Never use the power cable as a carry handle.

• Keep the power cable away from the suction zone.

• Reduce the risk of electrocution by keeping the power cable at a safe distance from rotating parts in the vicinity of the vacuum cleaner. That will minimise the risk of damage to the cable insulation or cutting through the cable with rotating parts, and will also prevent the cable looping around your hand, arm or leg.

• Never pull up the vacuum cleaner using a crane hook.

• Disconnect the mains plug immediately if the power cable is damaged.

• Do not attempt to make technical changes to the device.

• Never use the device as a water pump.

• **WARNING** – Do not use water or other liquid cleaning agents to clean the device as this could result in fatal electric shocks.

• Keep the device or the vacuum cleaner away from rain and moisture.

• In order to prevent short-circuiting and other damage, never clean the device with a water jet or by submerging it in water.

• Switch off the device immediately in case of foam formation or emanations of dust or liquid. Disconnect the device power plug and empty the device. Please read Chapter 6 – Maintenance and service and Chapter 7 – Error handling and troubleshooting.

• Set the ON/OFF switch to the **0** position and disconnect the device power plug from mains electricity if the device switches off inadvertently. Please read chapter 7 – Error handling and troubleshooting and/or contact the MENZER repair service.

• Use only MENZER-recommended, undamaged accessories and spare parts matching the intended use and the device dimensions, e.g. cartridge filters and fleece filter bags, to prevent malfunctions and loss of control over the device.

4.3 Working environment

- **DANGER** – Any operation of the device in explosive environments is strictly prohibited!
- **WARNING** – Do not operate the device in the immediate vicinity of flammable materials, as they could ignite from flying sparks.
- **WARNING** – Do not use the device for vacuuming dust off people or animals!
- Keep your hands, hair, feet and loose-fitting clothing away from the suction components of the device and/or additionally cover these.
- Do not use the vacuuming component near your head.
- Avoid physical contact with grounded surfaces like radiators or tubes.
- Use suitable and undamaged extension cords only.
- Wear non-skid work boots.
- Ensure secure footing (good ground contact and balance) for yourself and the device, and avoid working too far overhead, as you might lose your balance.
- **WARNING** – Read the data sheets provided by the material manufacturers of the materials to be vacuumed. The device must not be operated if spontaneously combustible or explosive dusts and/or liquids are generated, as a spark strike could have fatal consequences.
- **WARNING** – When operating the device in hazardous areas (e.g. petrol stations or similar), relevant applicable safety regulations must be adhered to.
- Ensure that your workplace is ventilated and well-lit at all times to prevent accidents.
- Ensure that there are no other persons at your workplace or that there is a sufficient safety distance between you and the next person.
- Do not expose any part of the device to caustic media (e.g. chemicals) or excessive heat (above 60 °C). Do not operate the device outdoors or in temperatures below 0° Celsius.

5. General description of the machine

5.1 Machine illustrations, type descriptions and functional accessory (see page *1* to *4*)

• VCM 330 (A1)

5.2 Main components, connection and operating elements (see page *2* and *3*)

- A** – Industrial vacuum cleaner – MENZER VCM 330
- B 01** – Suction head – consisting of:
 - B 02 – ‘Filter Refresh’ button
 - B 03 – Hand grip
 - B 04 – Switch (I / 0 / II)
 - B 05 – Power socket
 - B 06 – Hose and cable holder
 - B 07 – Hook for accessory pouch (Optional accessory)
 - B 08 – Air exit, working air
 - B 09 – Power cable
 - B 10 – Filter cap
 - B 11 – Cartridge filter
 - B 12 – Filter cage with float
 - M 01** – Signal light (warning LED)
- C 01** – Container – with:
 - C 02 – Container clip
 - C 03 – Suction hose connection
 - C 04 – Dust class identifier
 - C 05 – Lid over container run-off
 - M 02** – Plug
- D 01** – Chassis with accessory fixtures
 - D 02 – Rear wheels
 - D 03 – Front casters

* Illustrations may vary depending on device type

5.3 Commissioning



Caution! The mains plug must be disconnected from the mains socket and not reconnected while any of the tasks described below are being carried out!

5.3.1 Removing the device and accessories from the packaging

a. Remove all device accessories and the industrial vacuum cleaner from the packaging.

5.3.2 Assembly of the device including accessories

Attention! The suction nozzles (K and L) and suction pipes (J) are connected to the elbow joint (H) via a tight-sealing cone. Take care not to crush your fingers. Pull the components for disassembly. The elbow joint (H) and the rotatable suction hose adapter are connected to the suction hose (E) via clip system and are delivered pre-assembled (see page *5*). Please read Chapter 5.2 – Main components, connection and operating elements.

- Remove the container clip provided (C 05) from within the dust container and attach it to the lower area on the front of the container (see page *8* – Illustration 9a. and 9b.).

5.3.2.1 Assembly of the casters and chassis

- Press the rotatable front wheels over the knurled cover areas of their rotating axes into the bore holes provided in the plastic chassis (see page *8* – Illustration 10a. and 10b.).

5.3.2.2 Assembly of the suction hose

Caution! The suction nozzles provided and depicted on page *4* are intended for use exclusively with the MENZER industrial vacuum cleaner VCM 330. The suction hose (E) with the elbow joint (H), the suction tubes (J) and the suction nozzles can be combined as shown on page *4*. Please note the notes regarding the use of the functional accessories in the following text.

Notes on the use of the functional accessories:

- G – Universal tool adapter
- H – Elbow joint for receiving the suction tube (J) and/or the suction nozzles (K and L)
- J – Suction tubes for extending the work range of the device
- K – Floor nozzle wet/dry with casters for level areas
- L – Crevice nozzle for difficult to reach joints, corners and edges

Please also read Chapter 10. Functional accessories and peripherals.

5.4 Safety devices - dust class M

The vacuum cleaner is equipped with a warning device that reacts to negative pressure. If the air speed drops below 20 m/s, the signal light (see page *2* - **M 01**) lights up permanently and the system must be cleaned (see chapter 6.5).

- **CAUTION** – If the system can no longer be cleaned, i.e. the signal light (**M 01**) remains lit after cleaning, the fleece filter bag (see chapter 6.3) must be replaced. If the warning light (**M 01**) still lights up after cleaning the filter and/or replacing the fleece filter bag, check whether larger foreign bodies are blocking the hose or the intake socket. If this is not successful either, the main filter element is no longer functional and must be cleaned professionally / replaced (see chapter 6.4).

- **ATTENTION** – Do not use the unit when the warning LED (**M 01**) is lit! Otherwise, no adequate protection against harmful dusts can be guaranteed.

- **ATTENTION** – The vacuum cleaner is equipped with a sealing plug (see page *2* - **M 02**) for the air inlet on the container. This plug (**M 02**) prevents the accidental escape of harmful dust when no

suction hose is connected (e.g. during transport). If no suction hose is connected to the vacuum cleaner, the air inlet must therefore be closed with the sealing plug (M 02) (see page *5* - 3a. and 3b.).

• **ATTENTION** – The suction hose is equipped with a plug-in system (M 03). The suction hose must be wound up after disassembly and its ends must be plugged into each other to prevent dust residues from escaping (see page *5* - figures 4a.-4c.). This plug-in system prevents the accidental escape of harmful dust when the suction hose is dismantled (e.g. during transport). The suction hose can then be fixed to the suction head using the hose and cable holder (see page *6* - B 06).

• **ATTENTION** – The vacuum cleaner is equipped with a safety grille/barrier element (see page *3* - B 08) at the air outlet. This must be left in place to protect your health. The vacuum cleaner must not be used for blowing so that no harmful dusts (e.g. from the suction hose) can get into the environment.

5.5 Dry vacuuming



• **WARNING** – Never use the device for the vacuuming of flammable, explosive or acidic dusts and substances!

• Ensure a correctly installed, intact and – where possible – empty fleece filter bag before you begin working (F – see page *7* – Illustration 7a.–7c.).

• Ensure a correctly installed, intact and – where possible – clean cartridge filter before you begin working (B 11 – see page *9* – Illustration 11a. and 11b.).

• Switch on the vacuum cleaner (switch position I – see page *10* – Illustration 12b.). Please read Chapter 5.7 – Working with add-ons, e.g. power tools when operating the device with add-ons.

5.6 Wet vacuuming



• **WARNING** – Never use the device for the vacuuming of flammable, explosive or acidic liquids!

• The fleece filter bag (F) must be removed before wet vacuuming. Please read Chapter 6.3 – Fleece filter bag replacement.

• Ensure a correctly installed, intact and – where possible – clean cartridge filter before you begin working (B 11).

• Ensure that any construction dust is removed from the industrial vacuum cleaner before commencing with wet vacuuming, as the industrial vacuum cleaner can otherwise be damaged long-term.

• **ATTENTION** – The vacuum cleaner is not suitable for the vacuuming of coolants or greases, as well as any type of foams.

• Switch on the vacuum cleaner (switch position I – see page *10* – Illustration 12b.). Please read Chapter 5.7 – Working with add-ons, e.g. power tools when operating the device with add-ons.

• Switch off the vacuum cleaner immediately if any liquid or foam is expelled from the housing. Please read chapter 7 – Error handling and troubleshooting.

• **ATTENTION** – The vacuum cleaner must not be tilted during wet vacuuming operation or work interruption.

• Wet vacuuming will be stopped by a stop cock float as soon as the max. container fill level is reached. The container must therefore be emptied when vacuum performance decreases or latest when the max. permissible container fill level (C 01) is reached. Please read Chapter 6.2 – Container evacuation when wet vacuuming.

 **Caution!** Press the semi-automatic **Filter Refresh** function button (B 02 – see page *10* – illustration 13a.) **3 times for 10 seconds each time** to clean the cartridge filter (B 11) at the end of the work day or when taking an extended break.

• Please read Chapter 6.2 – Container evacuation when wet vacuuming – at the end of your work day and clean the waste container as described in the manual.

5.7 Working with add-ons, e.g. power tools (see page *10*)



• **CAUTION** – Only connect add-on devices to the power socket on the vacuum cleaner that match the permissible target connection values of min. 30 W to max. 2000 W and the stated mains voltage and mains frequency. (Figures 14a. and 14b.)

• The power socket is designed solely for the purposes described in the operating manual.

• Read the operating instructions and the safety instructions contained therein for the add-on device before connecting it to the vacuum cleaner.

• Switch off the vacuum cleaner (switch position 0 – Illustration 12a.) before plugging in an add-on device and ensure that the add-on device is also switched off.

• Select Automatic operation on the vacuum cleaner (switch position II – Illustration 12c.). You can then activate the add-on device. The vacuum cleaner will activate automatically.

• The vacuum cleaner will automatically deactivate after a preset delay when the add-on device is switched off.

5.8 Antistatic



The vacuum cleaner has an antistatic preparation to prevent sparks and/or power surges in case of physical contact.

The use of the optional antistatic accessory is prerequisite to full availability of the antistatic system (see also Chapter 10. Functional accessories and peripherals).

6. Maintenance and service



6.1 General information

DANGER – The operator must only carry out simple cleaning, maintenance and care tasks independently, provided these tasks can be carried out without endangering the user or other people! Example of such tasks are the evacuation and cleaning of the waste container, replacement of the fleece filter bag and cartridge filter as well as the external cleaning of the machine housing.

The mains plug must be disconnected from the mains socket before carrying out any work on the device!

Do not use water or other liquid cleaning agents, or care products containing silicone or solvents!

Never submerge the hose in water for cleaning.

We recommend cleaning the device thoroughly after each use.

Make sure that the ventilation slits in the suction head are unencumbered and clean at all times! You can use a dry cloth or a soft brush. We recommend cleaning the device after each use.

The outside of the vacuum cleaner and the inside of the dust container should be wiped with a moist cloth regularly and during maintenance.

Check the connection cable, mains plug, ON/OFF switch and other device components regularly for visual damage before commencing work and have them replaced by the MENZER repair service as needed!

Check the correct position and proper seating of the fleece filter bag and cartridge filter regularly before commencing work.

All repairs on the device and any works that entail opening any of the housing components of the suction head and its peripherals must be carried out by the MENZER repair service!

Do not use sharp or pointed utensils for maintenance-related assembly or disassembly tasks.

Clean the maintenance area in such a way as to exclude any hazardous materials in the immediate vicinity.

Check the proper seating and integrity of the fleece filter bag and cartridge filter regularly before commencing work.

Replace the stated parts as needed in accordance with the following maintenance notes and only operate the device after this inspection process is complete.

This machine must be used with cartridge filters and fleece filter bags recommended by MENZER only.

 Dispose of cartridge filters, fleece filter bags or waste disposal sacks in compliance with applicable national requirements.

Any contaminated components that cannot be satisfactorily cleaned during service and maintenance must be disposed of in impermeable waste disposal sacks and in compliance with the national requirements for the disposal of such waste.

Service, maintenance and repair tasks should only be carried out to the extent feasible without endangering the user or the service personnel.

Use suitable PPE for all cleaning maintenance and service tasks for your own protection.

6.2 Container evacuation when wet vacuuming

The waste container must be emptied regularly when wet vacuuming. The container must be emptied when vacuum performance decreases or latest when the max. permissible container fill level (inside the container max. fill level as described in Chapter 3) is reached. Suction flow will be interrupted by a ball cock float inside the suction channel when the max. permissible waste water level is reached.

There will be no fleece filter bag inside the device during wet vacuuming.

Empty the container as follows:

- Switch off the device by its main switch and then disconnect the device power plug from mains electricity.

- Open the lateral container caps between the container and suction head (see page *7* - Illustration 5a.).

- Then lift the complete suction head up and off.

- The contents of the container can now be evacuated, we recommend using the container cap in the lower area on the front of the waste container.

 **Caution!** Please comply with the local requirements for waste water handling.

The waste container must be evacuated after each operation and before any storage of the device for an extended period of time. The interior of the container must be wiped clean with a moist cloth.

The assembly is done in reverse order. The exactly positioned suction head is placed over the lateral container clips and locked tightly with the waste container (see page *7* - Illustrations 6a. and 6b.).

6.3 Fleece filter bag replacement when dry vacuuming (see page *7*)

The fleece filter bag must be replaced regularly. Change the fleece filter bag once the vacuum performance decreases or if the device has not been used for an extended period of time.

• Switch off the device by its main switch and then disconnect the device power plug from mains electricity.

• Open the lateral container clips between the container and suction head.

• Then lift the complete suction head up and off.

To remove the fleece filter bag, e.g. for a replacement or before commencing wet vacuuming, simply pull it off the inside of the suction hose connection. Now seal the fleece filter bag by folding in the locking tab on the cardboard collar of the fleece filter bag (Illustrations 8a.-8c.). Now remove the fleece filter bag from the waste container for disposal.

 **Caution!** Please note the regulatory requirements for the disposal of fleece filter bags. Please use an appropriate waste disposal sack for the disposal of the fleece filter bag.

Position a replacement fleece filter bag into the container so that it forms an arch. The cardboard sleeve will be at the upper edge of the fleece filter bag and the locking tab on the cardboard sleeve faces downward. Pull the cardboard collar with the sealing lip over the inside of the suction hose until the sealing lip clicks into place in the ring groove. The exactly positioned suction head is then placed over the lateral container clips and locked tightly with the waste container. The cartridge filter will be in the middle of the container and will be radially enclosed by the fleece filter bag.

 An unused fleece filter bag can be stored for five to seven years in dry conditions.

6.4 Cartridge filter replacement (see page *9*)

 We recommend replacing the cartridge filter after ten replacements of the fleece filter bag, if the device has not been used for a year, or if the cartridge filter is very dirty.

Switch off the device by its main switch and then disconnect the device power plug from mains electricity.

• Open the lateral container clips between the container and suction head.

• Then lift the complete suction head up and off.

Now rotate the filter cap on the cartridge filter by around 45° **in anti-clockwise direction**. You can then remove the clip and cartridge filter together. Then pull the cartridge filter axially off the filter cap.

Reconnect the filter cap and the new cartridge filter in reverse order and then add the suction head. The exactly positioned suction head is then placed over the lateral container clips and locked tightly with the waste container. The cartridge filter will be in the middle of the container and will be radially enclosed by the fleece filter bag.

 **WARNING** - Due to the dangers posed by health-hazardous dust types, all persons in the service and maintenance area must wear personal protection equipment. Wear protective goggles and a protective mask (min. P2 respiratory mask)!

 **Caution!** Please note the regulatory requirements for the disposal of cartridge filters. Please use an appropriate waste disposal sack for the disposal of the cartridge filter.

6.5 Semi-automatic 'Filter Refresh' filter cleaning (see page *10* - Illustration 13a.)

 The vacuum performance decreases with increasing fill levels of the container. We recommend activating the 'Filter Refresh' function in order to maintain vacuum performance for longer or in case of partial suction loss. The semi-automatic 'Filter Refresh' filter cleaning will function only with the vacuum cleaner switched on. Pressing the button will release a blast of air to clean the filter. Press the button at least 3 times.

You can counteract heavy soiling by holding the hose connector or the hose end closed manually while simultaneously pressing the semi-automatic 'Filter Refresh' button 3 times for 10 seconds each.

7. Error handling and troubleshooting

Problem	Possible causes	Correction
<ul style="list-style-type: none"> The machine is without function or malfunctioning. 	<ul style="list-style-type: none"> Mains plug is incorrectly inserted into the mains socket. Device switched off. Defective mains plug. Defective power cable. Defective On/Off switch. Defective motor. Mains fuse was tripped. Power cut. 	<ul style="list-style-type: none"> Check the plug connection; insert the mains plug correctly into the mains socket. Switch on device. Contact MENZER repair service. Check mains fuse.
<ul style="list-style-type: none"> Insufficient, decreasing or no vacuuming power. 	<ul style="list-style-type: none"> Suction nozzles, extension tube, elbow piece and/or suction hose clogged. Cartridge filter clogged. Fleece filter bag is full. Kink in the extractor hose. Device is not correctly closed. Liquid fill level too high; float closes suction channel. No improvement after cleaning. Semi-automatic 'Filter Refresh' filter cleaning function defective. 	<ul style="list-style-type: none"> Clean extraction system and remove any clogging. Check cartridge filter, rinse gently or replace as needed and ensure correct seating. Check fleece filter bag, replace as needed and ensure correct seating. Remove kink. Close device correctly and position all housing parts, the cartridge filter and fleece filter bag correctly. Empty all liquid from container. Contact MENZER repair service.
<ul style="list-style-type: none"> The device switches off during operation. 	<ul style="list-style-type: none"> Suction nozzles, suction tube, elbow joint and/or suction hose clogged. Cartridge filter clogged. Fleece filter bag is full. Liquid fill level too high. No improvement after cleaning. 	<ul style="list-style-type: none"> Clean extraction system and remove any clogging. Check cartridge filter and replace as needed while checking for correct seating. Check fleece filter bag, replace as needed and ensure correct seating. Empty all liquid from container. Contact MENZER repair service.

Problem	Possible causes	Correction
<ul style="list-style-type: none"> Dust is emanating from the device during operation. 	<ul style="list-style-type: none"> Cartridge filter clogged. Cartridge filter is defective or incorrectly installed. Fleece filter bag is full. Fleece filter bag is torn. Fleece filter bag is incorrectly installed. Device is not correctly closed. Defective or missing housing flange. 	<ul style="list-style-type: none"> Check cartridge filter and replace as needed while checking for correct seating. Check fleece filter bag, replace as needed and ensure correct seating. Close device correctly and position all housing parts, the cartridge filter and fleece filter bag correctly. Contact MENZER repair service.
<ul style="list-style-type: none"> Automatic activation not responding. 	<ul style="list-style-type: none"> Power tool/add-on device defective or incorrectly attached. Power tool/add-on device has incorrect power connection values and doesn't fit power socket. Insufficient power intake of the power tool. Defective power socket. Defective On/Off switch. 	<ul style="list-style-type: none"> Connect the power tool/add-on device correctly and/or check for correct function. Connect power tool/add-on device with correct connection values to the power socket. Please note min. power intake of the power tool to be connected P>30 W! Contact MENZER repair service.
<ul style="list-style-type: none"> Semi-automatic 'Filter Refresh' function not responding. 	<ul style="list-style-type: none"> Cartridge filter clogged. Cartridge filter is defective or incorrectly installed. Mechanical defect. 	<ul style="list-style-type: none"> Check cartridge filter and replace as needed while checking for correct seating. Contact MENZER repair service.
<ul style="list-style-type: none"> Semi-automatic 'Filter Refresh' function not deactivating. 	<ul style="list-style-type: none"> Cartridge filter clogged. Hose end or hose connector was not held closed. Mechanical defect 	<ul style="list-style-type: none"> Check cartridge filter and replace as needed while checking for correct seating. The hose connector or hose end must be held closed while pushing the Filter Refresh button Contact MENZER repair service.

8. Transport and storage

The machine must only be transported in the original MENZER packaging provided. Always store the vacuum cleaner in its appropriate packaging outside the reach of children, protect it against unauthorised use and prevent exposure to moisture or frost.

The suction head and container must be closed tight via the lateral container caps during transport or storage. The vacuum cleaner must be protected against slipping or tilting in accordance with appropriate guidelines, the vacuum cleaner must specifically not be tilted if there is liquid present in the container.

The container must be emptied of any liquid if the device is to be stored for an extensive period of time; alternatively, the fleece filter bag is to be removed and/or replaced.

The power cable must be rolled up and stored on its respective hose and cable holder (B 06) on the suction head. (see page *6*)

The suction hose is to be rolled up and its ends placed into each other to prevent any emanation of residual dusts. Then the suction hose can be attached to the suction head via the hose and cable holder.

9. Disposal

Dispose of cartridge filters, fleece filter bags and their waste disposal sacks in compliance with applicable national requirements.

Do not dispose of electric power tools in household waste! The devices, their accessories and packaging must be ecologically recycled in compliance with national requirements!



EU only:
In accordance with the EU Directive 2012/19/EU on electrical and electronic waste, electric power tools must be collected separately and ecologically recycled.

10. Functional accessories and peripherals

Only use original MENZER accessories matching this particular device for optimal work results.

Z. original MENZER accessories for VCM devices (see QR code below and on page *4*):



<https://www.menzer-tools.com/service/vcx-3x0-lp>

11. EC declaration of conformity 0231-B04-01-00001-A

We hereby declare under our own responsibility that the machines listed in the following, marketed by us and described in this operating manual comply with the following standards. This declaration loses its validity in case of a change carried out on one of the machines without our consent.

Product: **Industrial vacuum cleaner**
Type: **MENZER VCM 330**
Serial number range: **234 xxx xxx**

Relevant EC directives

2006/42/EC; 2014/30/EU; 2009/125/EC
2011/65/EU; (EC) No. 1907/2006 (REACH)

Applied harmonised standards

EN 60335-1; EN 60335-2-69; EN 55014-1;
EN 55014-2; EN 61000-3-2; EN 61000-3-3; EN 62233

MENZER GmbH
Celsiusstrasse 20
04420 Markranstädt
Germany

Torsten Ceranski
Managing Director
Markranstädt, 01/07/2023

UKCA declaration of conformity 0231-B04-01-00002-A

We as the manufacturer **MENZER GmbH, Celsiusstraße 20, 04420 Markranstädt, Germany** declare under our sole responsibility, that the product(s):

Designation: **Industrial vacuum cleaner**
Designation of Type: **MENZER VCM 330 (UK)**
Serial number range: **xxx xxx xxx**
Designation of Type: **MENZER VCM 330 (110V)**
Serial number range: **xxx xxx xxx**

fulfills all the relevant provisions of the following

UK Regulations:
• S.I. 2008/1597
• S.I. 2016/1091
• S.I. 2012/3032

and are manufactured in accordance with the following designated standards:

- BS EN 60335-1
- BS EN 60335-2-69
- BS EN 55014-1
- BS EN 55014-2
- BS EN 61000-3-2
- BS EN 61000-3-3
- BS EN 62233

Place and date of declaration:
UK Markranstädt, 01.07.2023
CA Signed on behalf of and in name of MENZER GmbH

Responsible person -
Managing Director: **Torsten Ceranski**

Technical files held by: MENZER GmbH,
Final House, 2A Carlisle Avenue,
London, W3 7NG,
United Kingdom
PIM@menzer-tools.com

Exemption from liability:

The manufacturer and his representative are not liable for any damage and lost profit due to interruption in business caused by the product or by an unusable product.

The manufacturer and his representative are not liable for any damage which was caused by improper use of the product or by use of the product with products from other manufacturers.

12. Warranty conditions

The consumer is granted a warranty with the purchase of a MENZER industrial vacuum cleaner. The detailed terms of warranty can be found at:



<https://www.menzer-tools.com/service/warranty-conditions-lp>

MENZER Service

Phone: +49 (0) 342 98 74 14 15
Fax: +49 (0) 342 98 74 14 29
E-Mail: service@menzer-tools.com

No liability for typographical errors.
Subject to technical changes.

Traducción de las instrucciones de uso originales 0231-B04-03-000001-A

ASPIRADOR INDUSTRIAL MENZER VCM 330

Índice

Prefacio

1. Símbolos utilizados y a observar	ES 3
1.1 Símbolos en el equipo	ES 3
1.2 Símbolos e indicaciones de vigencia general	ES 3
2. Uso previsto	ES 4
3. Datos técnicos y emisiones	ES 4
4. Indicaciones de seguridad	ES 5
4.1 Aspectos generales	ES 5
4.2 Indicaciones de seguridad específicas para la máquina	ES 6
4.3 Entorno de trabajo	ES 8
5. Descripción general de la máquina (ver también las páginas *1* y *2*)	ES 8
5.1 Representaciones de la máquina, descripción de los modelos y accesorios funcionales	ES 8
5.2 Componentes principales, elementos de conexión y de mando	ES 8
5.3 Puesta en marcha	ES 9
5.4 Dispositivos de seguridad - tipo de polvo M (M 01 / M 02 / M 03)	ES 9
5.5 Aspiración en seco	ES 10
5.6 Aspiración en húmedo	ES 10
5.7 Trabajos con equipos adicionales, como herramientas eléctricas	ES 10
5.8 Sistema antiestático	ES 11
6. Mantenimiento y conservación (ver también la página *2*)	ES 11
6.1 Aspectos generales	ES 11
6.2 Vaciado del depósito tras aspiración en húmedo	ES 12
6.3 Cambio de la bolsa filtrante de fieltro tras la aspiración en seco	ES 12
6.4 Cambio del filtro de cartucho	ES 13
6.5 Limpieza semiautomática del filtro «Filter Refresh»	ES 13
7. Corrección de errores y averías	ES 14
8. Transporte y almacenamiento	ES 16
9. Eliminación	ES 16
10. Accesorios funcionales y periféricos (ver también la página *3*)	ES 16
11. Declaración de conformidad de la CE	ES 16
12. Condiciones de garantía	ES 17

Apreciado cliente:

El aspirador industrial MENZER VCM 330 que ha elegido es un producto de gran calidad. Nos gustaría agradecerle la confianza que ha depositado en nosotros.







Por favor, lea las indicaciones de manejo y seguridad en las siguientes páginas antes de trabajar por primera vez con el equipo. Una lectura atenta le ayudará además a conseguir un resultado óptimo en su trabajo. Las indicaciones de seguridad sirven para protegerle de accidentes derivados del uso inadecuado del aspirador.

Las indicaciones para el manejo y el mantenimiento familiarizan al usuario del aspirador con la estructura, los requisitos técnicos, el manejo seguro, el mantenimiento y la conservación correctos, así como el almacenamiento y la aplicación. El uso del equipo tiene lugar bajo su propio riesgo y responsabilidad. Estas instrucciones de manejo y las indicaciones de seguridad contenidas en las mismas deben guardarse en un lugar seguro.









El equipo MENZER

1. Símbolos utilizados y a observar

1.1 Símbolos en el equipo

-  ¡Observar las instrucciones!
-  ¡Desconectar el enchufe!
-  ¡Utilizar una protección auditiva!
-  ¡No tirar a la basura doméstica!
-  Clase de protección I
-  Marca de conformidad CE
- IPX4** Grado de protección
 - 0** Equipo DESC.
 - I** Equipo CON.
 - II** Equipo CON. / Modo automático
-  Marcado de la categoría de polvo M

1.2 Símbolos e indicaciones de vigencia general

-  Advertencia de peligros generales; clasificación de peligros más detallada a continuación:
 - PELIGRO.** Peligro inminente y que provoca lesiones corporales graves o la muerte.
 - ADVERTENCIA.** Señala un posible peligro que puede provocar lesiones corporales graves o la muerte.
 - PRECAUCIÓN.** Señala una posible situación que podría resultar en lesiones corporales leves.
 - ATENCIÓN.** Señala una posible situación que podría resultar en daños materiales.
-  Advertencia de tensión eléctrica
-  Notas e información
-  Notas e información para el cuidado de la salud
-  ¡Utilizar una protección respiratoria!
-  ¡Utilizar una protección ocular!
-  Detalles u otras representaciones informativas
-  Logotipo Triman (sólo relevante en FR)

2. Uso previsto

El aspirador industrial MENZER VCM 330 está pensado como aspirador en seco y en húmedo para la limpieza de suelos y paredes tanto en exterior como en interior, y es apropiado para aspirar y desprender polvo seco, no inflamable ni explosivo, líquidos no inflamables ni explosivos y mezclas de agua y aire en zonas donde no haya riesgo de explosión. El aspirador no está pensado para aspirar espuma. El aspirador es apropiado para el uso privado y comercial, por ejemplo, para artesanos o en hoteles, escuelas, hospitales, fábricas, comercios, oficinas y tiendas de alquiler. Solo se pueden utilizar los elementos filtrantes y las bolsas filtrantes de fieltro recomendados por MENZER.

El aspirador VCM 330 corresponde a la categoría de polvo M y se ha sometido a pruebas técnicas con polvo. Los aspiradores de la categoría de polvo M según EN 60335-2-69 están previstos para absorber y aspirar polvos medio nocivos para la salud con un valor límite de exposición > 0,1 mg/m³.

¡No se pueden absorber sustancias cancerígenas (a excepción de virutas de madera) o que contengan agentes patógenos!



¡Atención! ¡El usuario es responsable en caso de un uso no conforme al previsto!

3. Datos técnicos y emisiones

Dimensiones/parámetros de aspiración	VCM 330
Longitud x anchura x altura [mm]	400 x 350 x 700
Peso (en vacío) (con cable 5 m) [kg]	7
Peso (con accesorios habituales) [kg]	7,5
Volumen del depósito [l]	30
Volumen de llenado de líquidos [l]	18
Tensión de red / Frecuencia de red	220-240 V ~ 50 Hz
Potencia nominal	1190 W
Máx. consumo de potencia	1400 W
Potencia conectada de la toma de corriente del equipo (mín./máx.)	30 W/2000 W
Consumo de potencia total máx.	3400 W
Máx. caudal de aire en el motor	2800 l/min
Máx. presión negativa en el motor	21,5 kPa / 215 mbar
Clase de protección	⊕ / I
Grado de protección	IPX4
Categoría de polvo	M
Superficie filtrante	> 0,230 m²
Cable de red / Longitud	3 x 1,0² - H07RN-F / 5m

Nivel de presión acústica LpA	81 dB(A)
Nivel de potencia acústica LwA	92 dB(A)
Inseguridad de la emisión de ruido KpA	3 dB(A)
Valor de emisión de vibraciones	< 2,5 m/s²

Determinación según las condiciones de prueba de EN 60335-1 y EN 60335-2-69 con una herramienta eléctrica nueva y sin desgastar. Los valores varían como consecuencia del uso regular, del desgaste, de las condiciones ambientales y de un mantenimiento deficiente. Los valores indicados fueron determinados en condiciones de laboratorio y no son suficientes para elaborar una evaluación de riesgos. Los valores realmente aplicables en el lugar de trabajo y en las condiciones de trabajo correspondientes dependen de las condiciones ambientales, del modo de trabajo, de la duración del trabajo y de las sustancias aspiradas. MENZER GmbH no asume ninguna responsabilidad en caso de que se utilicen los valores indicados en lugar de los valores de emisión efectivos a la hora de elaborar cualquier evaluación de riesgos que pudiera ser necesaria en el caso individual.

4. Indicaciones de seguridad



4.1 Aspectos generales

¡Atención! ¡Lea atentamente todas las indicaciones de seguridad e instrucciones! Observe también las señales de advertencia y de información colocadas en el equipo.

• Conserve las instrucciones de uso cuidadosamente para consultas futuras.

• Además de estas instrucciones de uso, deben observarse las normas generales de seguridad y prevención de accidentes de la autoridad legislativa.

• **ADVERTENCIA.** Utilice el equipo únicamente conforme a su uso previsto. En caso de ejecutar trabajos para los cuales no se haya desarrollado el equipo se pueden causar daños materiales y personales.

• **ADVERTENCIA.** En caso de incumplimiento de las instrucciones o indicaciones o errores en el cumplimiento de las mismas se pueden causar descargas eléctricas, incendios y/o lesiones graves.

• Este equipo no debe ser manejado por personas que padezcan discapacidades físicas/psíquicas o disfunciones cognitivas o que carezcan de la experiencia necesaria en el manejo de este tipo de equipos. ¡No se permite el uso del equipo por niños!

• Los adolescentes pueden utilizar el equipo en el marco de una formación profesional. Sin embargo, se aplican las disposiciones de la Ley alemana de Protección del Trabajo Juvenil (JArbSchG).

• Mantenga a los niños alejados durante el uso del aspirador y guarde el equipo y su embalaje fuera del alcance de los niños.

• No permita nunca el uso del equipo por personas que no hayan leído las instrucciones de uso.

• Utilice protección auditiva para usted y para las demás personas que se encuentren en la zona de trabajo y que, sin embargo, estén a una distancia de seguridad suficiente.

• No deje el equipo sin vigilancia mientras esté encendido.

• No se deje llevar por una falsa sensación de seguridad y no ignore las normas de seguridad del aspirador aunque esté familiarizado con el equipo después de haberlo utilizado muchas veces.

• Preste atención a lo que está haciendo y utilice el sentido común cuando trabaje con un aspirador. No utilice el aspirador cuando esté cansado o se encuentre bajo el efecto de drogas, alcohol o medicamentos.

• Los dispositivos de seguridad no deben alterarse ni modificarse nunca, ya que se han diseñado para su protección.

• Solicite la reparación de los equipos defectuosos únicamente al servicio técnico MENZER.

4.2 Indicaciones de seguridad específicas para la máquina

• **ADVERTENCIA.** ¡Nunca utilice el equipo sin filtro!

• **ADVERTENCIA.** ¡Este equipo no es adecuado para absorber polvos ni líquidos inflamables o explosivos! ¡La aspiración de materiales peligrosos puede provocar lesiones graves o mortales!

• Los siguientes materiales de ejemplo no deben aspirarse:

- Materiales calientes, ardientes, humeantes, incandescentes o fácilmente inflamables como, por ejemplo, cigarrillos humeantes, cenizas calientes, virutas de madera o similares.

- Líquidos o disolventes orgánicos inflamables, explosivos y agresivos como, por ejemplo, gasolina, gasoil para calefacción, acetona, disolvente de pintura, barnices, disolventes y productos de limpieza, ácidos, álcalis o similares.

- Polvos combustibles o explosivos como, por ejemplo, polvo de magnesio, polvo de aluminio, polvo de zinc, polvo de plástico, polvo de carbón, polvo de harina, polvos de almidón o similares.

- Gases y vapores reactivos como, por ejemplo, amonio, cloruro de hidrógeno, vapores de gasolina o similares.

- Piezas pequeñas con bordes afilados y puntiagudos como, por ejemplo, vidrios rotos, clavos, tornillos, etc.

- Pequeños seres vivos como hormigas, arañas o moscas.

• **ADVERTENCIA.** En el caso de los equipos de la categoría de polvo L, de acuerdo con el uso previsto se pueden absorber sustancias ligeramente peligrosas para la salud. Por lo tanto, utilice gafas de seguridad y al menos una mascarilla P2 o superior cuando realice trabajos de mantenimiento. Estos equipos contienen polvo nocivo para la salud, por lo que las operaciones de vaciado y mantenimiento deben realizarlas profesionales instruidos que lleven el equipo de protección adecuado y hayan leído estas instrucciones de uso.

• **ADVERTENCIA.** Si el aire de salida se reconduce a la sala, la ventilación deberá ser adecuada. Infór-

mes de la normativa legal relativa al coeficiente de renovación de aire vigente en su país.

• **ATENCIÓN.** El equipo solo debe conectarse a tomas de corriente cuya tensión y frecuencia de red se correspondan con la especificación de la placa de características del aspirador y estén conectadas a tierra y cumplan con la norma IEC 60364-1.

• **ADVERTENCIA.** No toque nunca el enchufe, la toma de corriente, el cable de conexión a la red o el interruptor de encendido/apagado con las manos mojadas o húmedas.

• Antes de iniciar el trabajo, compruebe que todos los elementos de mando funcionen correctamente.

• **ADVERTENCIA.** Conecte a la toma de corriente del aspirador solo equipos eléctricos que cumplan con los valores de conexión permitidos.

• **ADVERTENCIA.** No ponga nunca en marcha el equipo si existen daños en el cable, las piezas de la carcasa u otros componentes y accesorios del equipo, y póngase en contacto con el servicio técnico MENZER.

• Después de una caída del equipo, compruebe si la carcasa está dañada. Antes de volver a utilizarlo, solicite la reparación de las piezas dañadas a nuestro servicio de reparación MENZER. Un aspirador con daños puede provocar lesiones e inseguridad durante el manejo de los equipos.

• No se permite utilizar el aspirador dañado. Antes de cada uso, así como después de una caída y otros impactos externos, los aspiradores deben revisarse para ver si están dañados y, si fuera necesario, repararlos. Para ello, póngase en contacto con nuestro servicio de reparación MENZER.

• Desconecte inmediatamente el equipo si se oyen ruidos anormales o aparecen vibraciones inusuales, y póngase en contacto con el servicio de reparación MENZER.

• Para cuestiones de cuidado y mantenimiento, consulte el capítulo 6 - Mantenimiento y conservación.

• **ADVERTENCIA.** Antes de abrir el aspirador y cambiar el filtro de cartucho y la bolsa filtrante de fieltro, primero desconecte el equipo de la red eléctrica para reducir el riesgo de descarga eléctrica. Desconecte el enchufe de la red antes de realizar cualquier

trabajo de mantenimiento en el equipo. Consulte el capítulo 6 - Mantenimiento y conservación.

• **PRECAUCIÓN.** No utilice nunca el aspirador sin el filtro de cartucho o con él mal montado, defectuoso o desgastado, ni sin bolsa filtrante de fieltro o con ella mal montada o rajada. Cuando detecte esos defectos, ponga el equipo de inmediato fuera de servicio. Asegúrese de que estos componentes estén bien asentados y ponga el equipo en funcionamiento solo si se cumple ese requisito. Consulte el capítulo 5 - Descripción general del equipo y el capítulo 6 - Mantenimiento y conservación.

• Limpie con frecuencia las ranuras de ventilación del equipo para mantener el efecto de refrigeración y evitar la acumulación de polvos conductivos, dado que estos representan un riesgo de descargas eléctricas y cortocircuitos. Antes de hacerlo, desconecte el aspirador de la red de alimentación.

• Trate el aspirador con cuidado.

• Compruebe que las piezas móviles funcionen correctamente y que no estén bloqueadas, rotas o dañadas de manera que el funcionamiento del aspirador no se vea afectado. Antes de utilizar el equipo, solicite al servicio técnico MENZER la reparación de las piezas dañadas.

• Para evitar accidentes, antes de conectar el aspirador a una toma de corriente, compruebe siempre que el aspirador no se pueda encender accidentalmente.

• En caso de interrupciones o al finalizar el trabajo, desconecte el equipo de la red de alimentación de inmediato y enrolle el cable de conexión.

• Mantenga los mangos y las superficies de agarre secos, limpios y libres de aceite y grasa.

• **¡Atención, peligro de incendio!** Evite el sobrecalentamiento del material de aspiración. Vacíe siempre el colector de polvo antes de realizar pausas en el trabajo. El polvo de lijado de la bolsa filtrante de fieltro puede experimentar una autocombustión en condiciones desfavorables, por ejemplo, si saltan chispas. Esto es especialmente peligroso si el lijado es de madera o el polvo de lijado está mezclado con restos de laca o poliuretano u otras sustancias químicas y el material a lijar se calienta al cabo de un trabajo prolongado.

• No pase el cable de conexión por bordes afilados

para evitar la formación de dobleces y grietas que podrían dar lugar a otros daños.

• Para desconectar el equipo de la toma de corriente, no tire nunca del cable; para hacerlo correctamente, sujete el enchufe y no cuelgue nunca el equipo del cable.

• Nunca utilice el cable de conexión a la red como asa de transporte.

• Mantenga el cable de conexión a la red alejado de la zona de aspiración.

• Para reducir el riesgo de descargas eléctricas, mantenga el cable de conexión a la red alejado de las piezas giratorias que pueda haber en los alrededores del aspirador. De este modo se minimiza el riesgo de dañar el revestimiento del cable o de cortarlo con las piezas giratorias y se evita que el cable se enrolle alrededor de la mano, el brazo o la pierna.

• Nunca tire del aspirador hacia arriba con un gancho de grúa.

• Si el cable de conexión a la red ha sufrido algún daño, desconecte inmediatamente el enchufe.

• Nunca realice modificaciones técnicas en el equipo.

• No utilice el equipo como bomba de agua.

• **ADVERTENCIA.** No utilice agua ni otros limpiadores líquidos para limpiar el equipo, ya que pueden provocar descargas eléctricas mortales.

• Mantenga el equipo o el aspirador alejado de la lluvia y la humedad.

• Para evitar cortocircuitos y daños mayores, nunca limpie el equipo con un chorro de agua ni sumergiéndolo en agua.

• En caso de formación de espuma, polvo o fuga de líquido, apague inmediatamente el equipo, desconecte el enchufe de la toma de corriente y vacíelo. Consulte el capítulo 6 - Mantenimiento y conservación y el capítulo 7 - Corrección de errores y averías.

• Si el equipo se apaga involuntariamente, ponga el interruptor de encendido/apagado en la posición **0** y saque el enchufe de la toma de corriente. Consulte el capítulo 7 - Corrección de errores y averías y/o póngase en contacto con el servicio de reparación MENZER.

- Utilice únicamente accesorios y piezas de repuesto recomendados por MENZER, que no estén defectuosos y sean acordes con la finalidad y las dimensiones del equipo, como el filtro de cartucho y la bolsa filtrante de fieltro, para evitar fallos de funcionamiento y perder el control del equipo.

4.3 Entorno de trabajo

- **PELIGRO.** ¡Se prohíbe utilizar el equipo en atmósferas potencialmente explosivas!

- **ADVERTENCIA.** No utilice el equipo cerca de sustancias inflamables, ya que estas podrían inflamarse por la proyección de chispas.

- **ADVERTENCIA.** ¡No aspire personas ni animales con el equipo!

- Mantenga sus manos, su cabello, sus pies y las prendas que no sean ceñidas alejados de los dispositivos de aspiración del equipo o cúbralos para mayor seguridad.

- No aspire cerca de la cabeza con este equipo.

- Evite el contacto del cuerpo con superficies conectadas a tierra, como radiadores y tubos.

- Utilice únicamente cables alargadores adecuados e intactos.

- Lleve calzado de trabajo antideslizante.

- Asegure su estabilidad y la del equipo (buen contacto con el suelo y un equilibrio seguro) y no trabaje a mucha distancia por encima de la cabeza, ya que podría perder el equilibrio.

- **ADVERTENCIA.** Consulte las fichas de datos de los fabricantes del material que desea aspirar. En caso de que se formen polvos o líquidos propensos a la autocombustión o explosivos, no debe utilizar el equipo, ya que una posible proyección de chispas podría tener consecuencias mortales.

- **ADVERTENCIA.** Si se utiliza el equipo en zonas peligrosas (por ejemplo, gasolineras o similares), deberán respetarse las normas de seguridad vigentes en dichas zonas.

- Asegúrese de que su lugar de trabajo esté siempre bien ventilado y bien iluminado para evitar accidentes.

- Asegúrese de que no haya otras personas en su lugar de trabajo o que haya una distancia de seguridad suficiente entre usted y ellas.

- No exponga el equipo completo a medios agresivos, como sustancias químicas o un calor elevado de más de 60 °C. Además, no utilice el aspirador a temperaturas inferiores a 0 °C ni al aire libre.

5. Descripción general de la máquina

5.1 Representaciones de la máquina, descripción de los modelos y accesorios funcionales (ver la página *1* hasta la *4*)

• **VCM 330 (A1)**

5.2 Componentes principales, elementos de conexión y de mando (ver las páginas *2* y *3*)

A – Aspirador industrial - MENZER VCM 330

B 01 – Cabezal de aspiración consta de:

B 02 – Botón «Filter Refresh»

B 03 – Mango

B 04 – Interruptor (I / O / II)

B 05 – Toma de corriente del equipo

B 06 – Soporte para la manguera y el cable

B 07 – Gancho para la bolsa de accesorios (accesorio opcional)

B 08 – Salida del aire de trabajo función de soplado

B 09 – Cable de conexión a la red

B 10 – Tapa del filtro

B 11 – Filtro de cartucho

B 12 – Jaula del filtro con flotador

M 01 – Luz de señalización (LED de advertencia)

C 01 – Depósito con:

C 02 – Cierre del depósito

C 03 – Conexión para manguera de aspiración

C 04 – Marcado de la categoría de polvo

C 05 – Tapa del desagüe del depósito

M 02 – Tapón de cierre

D 01 – Chasis con ranuras para accesorios

D 02 – Ruedas traseras

D 03 – Ruedines delanteros

* Las ilustraciones pueden variar de un modelo de equipo a otro

5.3 Puesta en marcha



¡**Atención!** Para todos los trabajos que se describen a continuación, el enchufe debe estar desconectado de la toma de corriente o sin enchufar.

5.3.1 Desembalaje del equipo y de los accesorios

a. Saque todos los accesorios del equipo y el aspirador industrial de su embalaje.

5.3.2 Montaje del equipo y los accesorios

⚠ **¡Precaución!** Las toberas de aspiración (K y L) y los tubos de aspiración (J) se unen al codo (H) de manera estanca con un cono. Tenga cuidado de no pillarse los dedos. El desmontaje se realiza tirando de la pieza. El codo (H) y el adaptador giratorio de la manguera de aspiración están unidos a la manguera de aspiración (E) con un sistema de clip y se entregan premontados (ver la página *5*). Consulte el capítulo 5.2 – Componentes principales, elementos de conexión y de mando.

- Quite la tapa del depósito suministrada (C 05) del interior del colector de polvo y fjela en la parte inferior delantera del mismo (ver la página *8* – figura 9a. y 9b.).

5.3.2.1 Montaje de los ruedines y del chasis

- Presione las ruedas delanteras giratorias en los orificios previstos del chasis de plástico a través de las superficies moleteadas de sus ejes giratorios (ver la página *8* – figura 10a. y 10b.).

5.3.2.2 Montaje de la manguera de aspiración

⚠ **¡Atención!** Las toberas de aspiración suministradas que se representan en la página *4* solo están previstas para utilizarse con el aspirador industrial MENZER VCM 330. La manguera de aspiración con el codo (H), los tubos de aspiración (J) y las toberas de aspiración pueden combinarse entre ellos como se muestra en las figuras de la página *4*. Para ello, siga las instrucciones de uso de los accesorios funcionales que se indican a continuación.

Instrucciones de uso de los accesorios funcionales:

G – Adaptador universal herramientas

H – Codo para acoplar el tubo de aspiración (J) y/o

las toberas de aspiración (K y L)

J – Tubos de aspiración para aumentar la longitud de trabajo del equipo

K – Accesorio para suelo en húmedo y en seco con ruedines, para superficies planas

L – Boquilla fina para juntas, esquinas y bordes de difícil acceso

A este respecto, consulte también el capítulo 10. Accesorios funcionales y periféricos.

5.4 Dispositivos de seguridad - tipo de polvo M

El aspirador está equipado con un dispositivo de aviso que reacciona a la presión negativa. Si la velocidad del aire desciende por debajo de 20 m/s, la luz de señalización (véase la página *2* - **M 01**) se enciende permanentemente y el sistema debe limpiarse (véase el capítulo 6.5).

- **ATENCIÓN.** Si el sistema ya no se puede limpiar, es decir, la luz de señalización (**M 01**) permanece encendida después de la limpieza, se debe sustituir la bolsa de filtro de vellón (véase el capítulo 6.3). Si la luz de aviso (**M 01**) sigue encendida después de limpiar el filtro y/o sustituir la bolsa de filtro de vellón, compruebe si hay cuerpos extraños de mayor tamaño obstruyendo la manguera o la toma de admisión. Si esto tampoco da resultado, el elemento filtrante principal ya no funciona y debe ser limpiado profesionalmente / sustituido (véase el capítulo 6.4).

- **PRECAUCIÓN.** ¡No utilice el aparato cuando el LED de advertencia (**M 01**) esté encendido! De lo contrario, no se puede garantizar una protección adecuada contra el polvo nocivo.

- **PRECAUCIÓN.** El aspirador está equipado con un tapón de cierre (ver página *2* - **M 02**) para la entrada de aire en el recipiente. Este tapón (**M 02**) impide la salida accidental de polvo nocivo cuando no hay manguera de aspiración conectada (por ejemplo, durante el transporte). Si no hay manguera de aspiración conectada al aspirador, deberá cerrarse la entrada de aire con el tapón de cierre (**M 02**) (véase página *5* - 3a. y 3b.).

- **PRECAUCIÓN.** La manguera de aspiración está equipada con un sistema de enchufe (**M 03**). La manguera de aspiración debe enrollarse después del desmontaje y sus extremos deben enchufarse entre sí para evitar que salgan residuos de

polvo (véase la página *5* - figuras 4a.-4c.). Este sistema de enchufe impide la salida accidental de polvo nocivo cuando se desmonta la manguera de aspiración (por ejemplo, durante el transporte). A continuación, la manguera de aspiración puede fijarse al cabezal de aspiración mediante el soporte para manguera y cable (ver página *6* - B 06).

• **PRECAUCIÓN.** El aspirador está equipado con una rejilla/elemento de barrera de seguridad (ver página *3* - B 08) en la salida de aire. Debe dejarse colocada para proteger su salud. El aspirador no debe utilizarse para soplar, de modo que no pueda llegar polvo nocivo (por ejemplo, de la manguera de aspiración) al medio ambiente.

5.5 Aspiración en seco



• **ADVERTENCIA.** No aspire nunca polvos ni sustancias inflamables, explosivas o corrosivas con el equipo.

• Antes de empezar a trabajar, asegúrese de que la bolsa filtrante de fieltro esté bien colocada, intacta y lo más vacía posible (F - ver la página*7* - figura 7a.-7c.).

• Antes de empezar a trabajar, asegúrese de que el filtro de cartucho esté bien montado, intacto y lo más limpio posible (B 11 - ver la página *9* - figura 11a. y 11b.).

• Encienda el aspirador (posición del interruptor I - ver la página *10* - figura 12b.). Para trabajar con equipos adicionales, como herramientas eléctricas, consulte el capítulo 5.7 - Trabajo con equipos adicionales, como herramientas eléctricas.

5.6 Aspiración en húmedo



• **ADVERTENCIA.** ¡No aspire nunca líquidos inflamables, explosivos o corrosivos con el equipo!

• La bolsa filtrante de fieltro (F) debe quitarse antes de aspirar suciedad húmeda. Consulte el capítulo 6.3 - Cambio de la bolsa filtrante de fieltro.

• Antes de empezar a trabajar, asegúrese de que el

filtro de cartucho esté bien montado, intacto y lo más limpio posible (B 11).

• Asegúrese de que el aspirador industrial esté limpio de polvo de construcción antes de aspirar líquidos, de lo contrario, el aspirador industrial puede sufrir daños permanentes.

• **PRECAUCIÓN.** El aspirador no es adecuado para aspirar refrigerantes, lubricantes o cualquier tipo de espuma.

• Encienda el aspirador (posición del interruptor I - ver la página *10* - figura 12b.). Para trabajar con equipos adicionales, consulte el capítulo 5.7 - Trabajos con equipos adicionales, como herramientas eléctricas.

• Desconecte el aspirador de inmediato si sale líquido o espuma de la carcasa. Consulte el capítulo 7 - Corrección de errores y averías.

• **PRECAUCIÓN.** Al aspirar en húmedo, el aspirador no debe inclinarse, ni durante el funcionamiento ni durante las interrupciones del trabajo.

• Cuando se alcanza el nivel máximo de líquido, un flotador interrumpe la aspiración. Por este motivo, el depósito (C 01) debe vaciarse cuando disminuya la potencia de aspiración o, a más tardar, cuando se alcance el nivel máximo de agua sucia permitido. Consulte el capítulo 6.2 - Vaciado del depósito tras aspiración en húmedo.

⚠ **¡Atención!** Una vez finalizado todo el trabajo o en caso de interrupciones prolongadas del mismo, accione **3 veces cada 10 segundos** la limpieza semiautomática del filtro «Filter Refresh» (B 02 - ver la página *10* - figura 13a.) para limpiar el filtro de cartucho (B 11).

• Después de terminar todos los trabajos, consulte el capítulo 6.2 - Vaciado del depósito tras aspiración en húmedo y limpie el depósito de residuos siguiendo nuestras instrucciones.

5.7 Trabajos con equipos adicionales, como herramientas eléctricas (ver la página *10*)



• **ADVERTENCIA.** Conecte a la toma de corriente del aspirador solo equipos adicionales que cum-

plan con los valores de conexión permitidos de mín. 30 W hasta un máx. de 2000 W, así como con la tensión de red y la frecuencia de red indicadas. (Figuras 14a. y 14b.)

• La toma de corriente del equipo solo está diseñada para los fines descritos en las instrucciones de uso.

• Antes de conectar cualquier equipo al aspirador, lea también las instrucciones de uso de los equipos adicionales y las indicaciones de seguridad que contienen.

• Apague el aspirador (posición del interruptor 0 - figura 12a.) antes de enchufar un equipo adicional a la toma de corriente del equipo y asegúrese de que este equipo adicional también esté apagado.

• Encienda el aspirador en el modo automático (posición del interruptor II - figura 12c.). A continuación podrá poner en marcha el equipo adicional. El aspirador se enciende automáticamente.

• Al apagar el equipo adicional, el aspirador también se apaga con un retardo preestablecido.

5.8 Sistema antiestático



Para evitar chispas o descargas eléctricas en caso de contacto con el cuerpo, el aspirador se ha dotado de características antiestáticas.

Para que el sistema antiestático funcione plenamente, es indispensable el uso de los accesorios antiestáticos disponibles de manera opcional (ver también el capítulo 10. Accesorios funcionales y periféricos).

6. Mantenimiento y conservación



6.1 Aspectos generales

PELIGRO. El usuario solo puede realizar trabajos sencillos de limpieza, mantenimiento y cuidado, siempre que puedan hacerse sin poner en peligro al usuario ni a otras personas. Ejemplos de ello son el vaciado y la limpieza del depósito de resi-

duos, la sustitución de la bolsa filtrante de fieltro y del filtro de cartucho y la limpieza de la cubierta exterior del equipo.

¡Antes de realizar cualquier trabajo en el equipo, el enchufe debe desconectarse de la toma de corriente!

¡Para evitar daños, no utilice productos de limpieza y cuidado que contengan sílicona o disolventes, ni agua u otros agentes de limpieza líquidos!

Nunca sumerja la manguera en agua para su limpieza.

Le recomendamos que limpie el equipo después de cada uso.

Asegúrese de que las ranuras de aire de salida del cabezal de aspiración estén siempre despejadas y limpias. Para ello, utilice un paño seco o un cepillo suave. Recomendamos limpiar el equipo después de cada uso.

Las superficies exteriores del aspirador y el interior del colector de polvo deben limpiarse con frecuencia con un paño húmedo y durante el mantenimiento.

Antes de poner en funcionamiento el equipo, compruebe varias veces que el cable de conexión a la red, el enchufe, el interruptor de encendido/apagado y los demás componentes del equipo no presenten daños y, en caso necesario, solicite su sustitución al servicio de reparación MENZER.

Antes de poner en funcionamiento el equipo, compruebe varias veces que la bolsa filtrante de fieltro y el filtro de cartucho están bien colocados y firmemente asentados.

¡Todas las reparaciones en el equipo y cualquier trabajo que requiera abrir los componentes del cabezal deberá realizarlos el servicio técnico MENZER!

No utilice herramientas afiladas ni puntiagudas para las operaciones de montaje y desmontaje que sean necesarias durante el mantenimiento.

Limpie la zona de mantenimiento para que no se liberen sustancias peligrosas al ambiente.

Antes de poner en funcionamiento el equipo, compruebe varias veces que la bolsa filtrante de fieltro y el filtro de cartucho estén bien colocados y

no presenten daños. Si es necesario, sustituya las piezas mencionadas de acuerdo con las siguientes instrucciones de mantenimiento y no ponga el equipo en funcionamiento hasta que no haya realizado esta inspección.

Solo se pueden utilizar los filtros de cartucho y las bolsas filtrantes de fieltro recomendados por MENZER.

 Deseche los filtros de cartucho, las bolsas filtrantes de fieltro o los sacos de eliminación de residuos conforme a la normativa nacional.

Todos los componentes sucios que no puedan limpiarse satisfactoriamente durante los trabajos de mantenimiento y conservación deben desecharse y eliminarse en sacos de eliminación de residuos impermeables y de acuerdo con la normativa nacional aplicable para la eliminación de dichos residuos.

Los trabajos de mantenimiento, conservación y limpieza solo se llevarán a cabo en la medida en que sea posible hacerlo sin poner en peligro al usuario o al personal de mantenimiento.

Por su propia seguridad, utilice el equipo de protección personal adecuado para todos los trabajos de limpieza, mantenimiento y cuidado.

6.2 Vaciado del depósito tras aspiración en húmedo

Cuando se aspire en húmedo, el depósito debe vaciarse con frecuencia. Esto debe hacerse cuando la potencia de aspiración disminuye o, a más tardar, cuando el nivel máximo de agua sucia permitido (nivel de llenado máx. del depósito según el capítulo 3.). El flujo de aspiración se interrumpe cuando el flotador situado en el canal de aspiración alcanza el nivel máximo de agua sucia permitido.

Para la aspiración en húmedo no hay bolsa filtrante de fieltro en el equipo.

Vacíe el depósito del siguiente modo:

- Apague el equipo con el interruptor principal y desconecte el enchufe de la toma de corriente.
- Abra los cierres laterales del depósito que se

encuentran entre el depósito y el cabezal de aspiración (ver la página *7* – figura 5a.).

- A continuación, saque el cabezal de aspiración completo hacia arriba.

- El contenido del depósito podrá vaciarse entonces, le recomendamos utilizar la tapa del depósito que se encuentra en la parte inferior delantera del depósito de residuos.

 **¡Atención!** Respete la normativa local sobre el tratamiento de las aguas residuales.

El depósito de residuos debe vaciarse después de cada uso y antes de un almacenamiento prolongado. A continuación, las superficies interiores del depósito de residuos deberán limpiarse con un paño húmedo.

El montaje se realiza en orden inverso. El cabezal de aspiración, colocado con precisión, se fija firmemente al depósito de residuos mediante los cierres laterales del depósito (ver la página *7* – figuras 6a. y 6b.).

6.3 Cambio de la bolsa filtrante de fieltro tras la aspiración en seco (ver la página *7*)

La bolsa filtrante de fieltro debe cambiarse con frecuencia. Cambie la bolsa filtrante de fieltro cuando la potencia de succión disminuya o después de un largo período de inactividad.

Apague el equipo con el interruptor principal y desconecte el enchufe de la toma de corriente.

Abra los cierres laterales del depósito que se encuentran entre el depósito de residuos y el cabezal de aspiración.

A continuación, saque el cabezal de aspiración completo hacia arriba.

Para sacar la bolsa filtrante de fieltro, por ejemplo para cambiarla o antes de la aspiración en húmedo, basta con sacarla del interior de la conexión de la manguera de aspiración. A continuación, cierre bien la bolsa filtrante de fieltro doblando la lengüeta de cierre del manguito de cartón que tiene la bolsa. (figuras 8a.–8c.). Después saque la bolsa filtrante de fieltro del depósito de residuos para su eliminación.

 **¡Atención!** Tenga en cuenta la normativa legal para la eliminación de la bolsa filtrante de fieltro. Para eliminar la bolsa filtrante de fieltro, utilice el saco de eliminación de residuos correspondiente.

Para colocar una nueva bolsa filtrante de fieltro, introdúzcala en el depósito de manera arqueada. El manguito de cartón se encuentra en el borde superior de la bolsa filtrante de fieltro y la lengüeta de cierre del manguito de cartón apunta hacia abajo. Pase el manguito de cartón con el labio de sellado por el interior de la conexión de la manguera de aspiración hasta que el labio de sellado encaje en la ranura circular. A continuación, el cabezal de aspiración, colocado con precisión, se fija firmemente al depósito de residuos mediante los cierres laterales del depósito. El filtro de cartucho se encuentra en el centro del depósito y queda rodeado radialmente por la bolsa filtrante de fieltro.

 Si se almacena en un lugar seco, una bolsa filtrante de fieltro sin usar puede conservarse de cinco a siete años.

6.4 Cambio del filtro de cartucho (ver la página *9*)

 Le recomendamos que cambie el filtro de cartucho después de diez cambios de la bolsa filtrante de fieltro o después de un año sin usar el equipo, así como cuando esté muy sucio.

Apague el equipo con el interruptor principal y desconecte el enchufe de la toma de corriente.

Abra los cierres laterales del depósito que se encuentran entre el depósito de residuos y el cabezal de aspiración.

A continuación, saque el cabezal de aspiración completo hacia arriba.

Después gire el cierre del filtro de cartucho aprox. 45° **en sentido contrario a las agujas del reloj.** A continuación, podrá retirar la tapa junto con el filtro de cartucho. Extraiga el filtro de cartucho de la tapa del filtro de manera axial.

Siguiendo el orden inverso se vuelven a poner la tapa del filtro y el nuevo filtro de cartucho y se unen al cabezal de aspiración. A continuación, el

cabezal de aspiración, colocado con precisión, se fija firmemente al depósito mediante los cierres laterales del depósito. El filtro de cartucho se encuentra en el centro del depósito de residuos y queda rodeado radialmente por la bolsa filtrante de fieltro.

 **ADVERTENCIA.** Debido al peligro potencial de los polvos nocivos para la salud, todas las personas que se encuentren en la zona de mantenimiento deben llevar equipo de protección personal. ¡Utilice gafas protectoras y una mascarilla (como mínimo una mascarilla P2)!

 **¡Atención!** Tenga en cuenta la normativa legal para la eliminación del filtro de cartucho. Para eliminar el filtro de cartucho, utilice el saco de eliminación de residuos correspondiente.

6.5 Limpieza semiautomática del filtro «Filter Refresh» (ver la página *10* – figura 13a.)

 La potencia de succión del equipo disminuye a medida que el depósito se va llenando. Para mantener la potencia de aspiración durante más tiempo o para restablecerla por partes en caso de pérdida de potencia de aspiración, se recomienda accionar la función «Filter Refresh».

La limpieza semiautomática del filtro «Filter Refresh» solo funciona con el aspirador encendido. Un chorro de aire limpia el filtro al accionar el botón. Para ello, pulse el botón como mínimo 3 veces.

Puede contrarrestar la suciedad más resistente cerrando el conector de manguera o el extremo de la misma con la mano y pulsando al mismo tiempo el botón de la limpieza semiautomática del filtro «Filter Refresh» 3 veces cada 10 segundos.

7. Corrección de errores y averías

Problema	Posibles causas	Corrección
<ul style="list-style-type: none"> • La máquina no funciona o el funcionamiento está perturbado. 	<ul style="list-style-type: none"> • El enchufe no está bien conectado a la toma de corriente. • Equipo apagado. • Enchufe defectuoso. • Cable de la conexión a la red defectuoso. • Interruptor de conexión/desconexión defectuoso. • Motor defectuoso. • Se ha disparado el fusible de la red de alimentación. • Corte de corriente. 	<ul style="list-style-type: none"> • Compruebe la conexión del enchufe; conecte el enchufe correctamente a la toma de corriente. • Encienda el equipo. • Recorra al servicio de reparación MENZER. • Compruebe el fusible de la red de alimentación.
<ul style="list-style-type: none"> • Potencia de succión deficiente, decreciente o inexistente. 	<ul style="list-style-type: none"> • Las toberas de aspiración, el tubo telescópico, la pieza manual acodada y/o la manguera de aspiración están obstruidos. • Filtro de cartucho obstruido. • Bolsa filtrante de fieltro llena. • Manguera de aspiración doblada. • El equipo no está bien cerrado. • Nivel de líquido demasiado alto, el flotador cierra el canal de aspiración. • No mejora con la limpieza. • Limpieza semiautomática del filtro «Filter Refresh» defectuosa. 	<ul style="list-style-type: none"> • Limpie el sistema de aspiración y elimine las obstrucciones. • Compruebe el filtro de cartucho, lávelo ligeramente o sustitúyalo si es necesario y asegúrese de que esté bien asentado. • Compruebe la bolsa filtrante de fieltro, sustitúyala si es necesario y asegúrese de que esté bien asentada. • Elimine el doblez. • Cierre el equipo correctamente, colocando correctamente las piezas de la carcasa, el filtro de cartucho y la bolsa filtrante de fieltro. • Vacíe el líquido del depósito. • Recorra al servicio de reparación MENZER.
<ul style="list-style-type: none"> • El equipo se apaga durante el uso. 	<ul style="list-style-type: none"> • Las toberas de aspiración, el tubo de aspiración, el codo o la manguera de aspiración están obstruidos. • Filtro de cartucho obstruido. • Bolsa filtrante de fieltro llena. • Nivel de llenado de líquido demasiado alto. • No mejora con la limpieza. 	<ul style="list-style-type: none"> • Limpie el sistema de aspiración y elimine las obstrucciones. • Compruebe el filtro de cartucho, sustitúyalo si es necesario y asegúrese de que esté bien asentado. • Compruebe la bolsa filtrante de fieltro, sustitúyala si es necesario y asegúrese de que esté bien asentada. • Vacíe el líquido del depósito. • Recorra al servicio de reparación MENZER.

Problema	Posibles causas	Corrección
<ul style="list-style-type: none"> • Sale polvo del equipo durante su uso. 	<ul style="list-style-type: none"> • Filtro de cartucho obstruido. • Filtro de cartucho defectuoso o mal colocado. • Bolsa filtrante de fieltro llena. • Bolsa filtrante de fieltro rajada. • Bolsa filtrante de fieltro mal colocada. • El equipo no está bien cerrado. • Junta de la carcasa defectuosa o ausente. 	<ul style="list-style-type: none"> • Compruebe el filtro de cartucho, sustitúyalo si es necesario y asegúrese de que esté bien asentado. • Compruebe la bolsa filtrante de fieltro, sustitúyala si es necesario y asegúrese de que esté bien asentada. • Cierre el equipo correctamente, colocando correctamente las piezas de la carcasa, el filtro de cartucho y la bolsa filtrante de fieltro. • Recorra al servicio de reparación MENZER.
<ul style="list-style-type: none"> • El encendido automático no responde. 	<ul style="list-style-type: none"> • Herramienta eléctrica/equipo de conexión defectuoso o mal enchufado. • Herramienta eléctrica/equipo de conexión con valores de conexión a la red incorrectos y no adecuado para la toma de corriente del equipo. • El consumo de potencia de la herramienta eléctrica es demasiado bajo. • Toma de corriente del equipo defectuosa. • Interruptor de conexión/desconexión defectuoso. 	<ul style="list-style-type: none"> • Conecte la herramienta eléctrica / equipo de conexión correctamente o compruebe su funcionamiento. • Conecte la herramienta eléctrica / equipo de conexión a la toma de corriente del equipo con los valores de conexión correctos. • ¡Observe el consumo mínimo (P>30 W) de la herramienta eléctrica que se va a conectar! • Recorra al servicio de reparación MENZER.
<ul style="list-style-type: none"> • La limpieza semiautomática del filtro «Filter Refresh» no responde. 	<ul style="list-style-type: none"> • Filtro de cartucho obstruido. • Filtro de cartucho defectuoso o mal colocado. • Fallo mecánico. 	<ul style="list-style-type: none"> • Compruebe el filtro de cartucho, sustitúyalo si es necesario y asegúrese de que esté bien asentado. • Recorra al servicio de reparación MENZER.
<ul style="list-style-type: none"> • La limpieza semiautomática del filtro «Filter Refresh» no se apaga. 	<ul style="list-style-type: none"> • Filtro de cartucho obstruido. • El extremo de la manguera o el conector de manguera no se mantienen cerrados. • Fallo mecánico. 	<ul style="list-style-type: none"> • Compruebe el filtro de cartucho, sustitúyalo si es necesario y asegúrese de que esté bien asentado. • Mientras se acciona el botón «Filter Refresh», mantenga el conector de manguera o el extremo de la misma cerrados. • Recorra al servicio de reparación MENZER.

8. Transporte y almacenamiento

La máquina solo se debe transportar en los embalajes originales de MENZER incluidos en el suministro. Guarde siempre el aspirador en esos embalajes y en el interior, fuera del alcance de los niños y a salvo del uso no autorizado, y no lo exponga a la humedad ni a las heladas.

Durante el transporte y el almacenamiento, el cabezal de aspiración y el depósito deben estar herméticamente cerrados con los cierres laterales del depósito. El aspirador debe asegurarse contra el deslizamiento y la inclinación de acuerdo con las directrices aplicables, y si hay líquido en el aspirador es especialmente importante no inclinarlo.

El líquido del depósito debe vaciarse antes de un almacenamiento prolongado, y la bolsa filtrante de fieltro debe retirarse o cambiarse.

Durante el almacenamiento, el cable debe enrollarse y guardarse en el soporte de manguera y cable (B 06) previsto para ello en el cabezal de aspiración (ver la página *6*).

La manguera de aspiración debe estar enrollada y sus extremos insertados entre sí para evitar la salida de residuos de polvo. A continuación, la manguera de aspiración se fija al cabezal de aspiración por medio del soporte de manguera y cable.

9. Eliminación

Deseche los filtros de cartucho, las bolsas filtrantes de fieltro y los sacos de eliminación de residuos usados conforme a la normativa nacional.

¡No tire las herramientas eléctricas a la basura doméstica! ¡Los equipos, sus accesorios y sus embalajes deben reciclarse de forma respetuosa con el medioambiente y conforme a la normativa nacional!



Solo para la UE:

Según la Directiva Europea 2012/19/UE sobre residuos de aparatos eléctricos y electrónicos, las herramientas eléctricas se tienen que recoger por separado y destinar al reciclaje respetuoso con el medio ambiente.

10. Accesorios funcionales y periféricos

Para conseguir resultados de trabajo óptimos, utilice únicamente los accesorios MENZER originales adaptados a esta máquina.

Z. Accesorios originales MENZER para equipos VCM (ver el código QR de abajo y la página *4*):



<https://www.menzer-tools.com/service/vcx-3x0-lp>

11. Declaración de conformidad de la CE 0231-B04-01-000001-A

Con la presente declaramos bajo nuestra responsabilidad exclusiva que las máquinas designadas a continuación, comercializadas por nosotros y descritas en estas instrucciones de uso corresponden a las siguientes normas. Esta declaración pierde su validez en caso de una modificación no acordada con nuestra empresa en alguna de las máquina.

Producto: **Aspirador industrial**
Modelo: **MENZER VCM 330**
Rango de números de serie: **234 xxx xxx**

Directivas CE relevantes

2006/42/CE; 2014/30/UE; 2009/125/CE
2011/65/UE; (CE) N.º 1907/2006 (REACH)

Normas armonizadas aplicadas

EN 60335-1; EN 60335-2-69; EN 55014-1;
EN 55014-2; EN 61000-3-2; EN 61000-3-3; EN 62233

MENZER GmbH
Celsiusstraße 20
04420 Markranstädt
Alemania

Torsten Ceranski
Gerente
Markranstädt, 01/07/2023

12. Condiciones de garantía

Con la adquisición de un aspirador industrial MENZER se concede una garantía al consumidor final. Las condiciones de garantía detalladas se encuentran en:



<https://www.menzer-tools.com/service/warranty-conditions-lp>

Servicio técnico MENZER
Teléfono: +49 (0) 342 98 74 14 15
Fax: +49 (0) 342 98 74 14 29
Correo electrónico: service@menzer-tools.com

Salvo errores de imprenta.
Salvo modificaciones técnicas.

Traduction de la Notice d'utilisation originale 0231-B04-03-000001-A

ASPIRATEUR INDUSTRIEL MENZER VCM 330

Sommaire

Préface

1. Pictogrammes utilisés et indications à respecter	FR 3
1.1. Pictogrammes de l'appareil	FR 3
1.2. Pictogrammes et consignes généraux	FR 3
2. Utilisation conforme à l'usage prévu	FR 4
3. Données techniques et émissions	FR 4
4. Consignes de sécurité	FR 5
4.1. Généralités	FR 5
4.2. Consignes de sécurité spécifiques à l'appareil	FR 6
4.3. Environnement de travail	FR 8
5. Description générale de l'appareil (voir aussi pages *1* et *2*)	FR 8
5.1. Présentation des appareils, description des modèles et accessoires de fonction	FR 8
5.2. Composantes principales, modules de raccordement et de commande	FR 8
5.3. Mise en marche	FR 9
5.4. Dispositifs de sécurité - classe de poussière M (M 01 / M 02 / M 03)	FR 9
5.5. Aspiration à sec	FR 10
5.6. Aspiration humide	FR 10
5.7. Travail avec des appareils complémentaires, par exemple outil électrique	FR 10
5.8. Système antistatique	FR 11
6. Entretien et maintenance (voir aussi page *2*)	FR 11
6.1. Généralités	FR 11
6.2. Vidange du réservoir en cas d'aspiration humide	FR 12
6.3. Remplacement du sac filtrant non tissé en cas d'aspiration à sec	FR 12
6.4. Remplacement de la cartouche filtrante	FR 13
6.5. Nettoyage du filtre « Filter Refresh » semi-automatique	FR 13
7. Résolution des erreurs et dépannage	FR 14
8. Transport et stockage	FR 16
9. Recyclage	FR 16
10. Accessoires de fonction et périphériques (voir aussi page *3*)	FR 16
11. Déclaration CE de conformité	FR 16
12. Conditions de garantie	FR 17

Cher client,

En portant votre choix sur l'aspirateur industriel VCM 330 de MENZER, vous optez pour un produit de haute qualité. Nous vous remercions de la confiance que vous nous accordez.







Veuillez prendre connaissance des consignes d'utilisation et de sécurité dans les pages suivantes, avant de travailler pour la première fois avec cet appareil. Une lecture attentive vous permettra également d'obtenir un résultat de travail optimal. Les consignes de sécurité incluses visent à vous protéger des accidents dus à une utilisation non conforme de l'aspirateur.

Les consignes de sécurité et de maintenance informent l'utilisateur sur l'aspirateur et la conception de l'appareil, ses modalités techniques, une utilisation sûre, son entretien et sa maintenance, ainsi que son stockage et son utilisation. L'utilisation de cet appareil s'effectue aux risques et sous la responsabilité de l'utilisateur. Les consignes de sécurité énoncées dans cette notice doivent être conservées soigneusement.









Votre équipe MENZER

1. Pictogrammes utilisés et indications à respecter

1.1 Pictogrammes de l'appareil

-  Respecter la notice
-  Débrancher la fiche secteur
-  Utiliser une protection auditive
-  Ne pas éliminer avec les ordures ménagères
-  Classe de protection I
-  Marquage de conformité CE
- IPX4** Indice de protection
 - 0** Appareil ÉTEINT
 - I** Appareil EN MARCHE
 - II** Appareil EN MARCHE / mode automatique
-  Marquage de la classe de poussière M

1.2 Pictogrammes et consignes généraux

-  Avertissement de danger général ; niveaux de danger plus détaillés ci-après :
 - DANGER** : danger imminent entraînant des dommages corporels graves, voire la mort.
 - AVERTISSEMENT** : indication d'un éventuel danger pouvant entraîner des dommages corporels graves, voire la mort.
 - PRUDENCE** : indication d'une situation possible pouvant entraîner des dommages corporels mineurs.
 - ATTENTION** : indication d'une situation possible pouvant entraîner des dommages matériels.
-  Avertissement de tension électrique
-  Indications et informations
-  Indications et informations en matière de santé
-  Utiliser une protection respiratoire
-  Utiliser une protection oculaire
-  Détails ou autres présentations informatives
-  Logo Triman (pertinent uniquement en FR)
Indique qu'un produit doit être trié ou rapporté dans un point de collecte

2. Utilisation conforme à l'usage prévu

L'aspirateur industriel VCM 330 MENZER convient, en tant qu'aspirateur eau et poussière, **parfaitement au nettoyage des sols et des murs en extérieur et en intérieur** et donc à l'absorption et à la séparation des **poussières sèches, non inflammables et non explosives, des liquides non inflammables et non explosifs** et des **mélanges eau-air dans les zones non explosives**. L'aspirateur n'est pas destiné à aspirer de la mousse. L'aspirateur est destiné à un usage privé et professionnel (par exemple, chez les artisans ou dans les hôtels, les écoles, les hôpitaux, les usines, les commerces, les bureaux, les entreprises de location). Pour cela, seuls peuvent être utilisés les modules filtrants et les sacs filtrants non tissés recommandés par MENZER.

L'aspirateur VCM 330 correspond à la classe de poussière M et a été testé quant à sa capacité de filtrage des poussières. Les aspirateurs de classe de poussière M conformément à la norme EN 60335-2-69 sont destinés à absorber et à aspirer les poussières présentant un modéré danger pour la santé avec une valeur limite d'exposition > 0,1 mg/m³.

Aucune substance cancérigène (excepté les copeaux de bois) ou contenant des agents pathogènes ne doit être aspirée !



Attention ! L'utilisateur porte la responsabilité de toute utilisation non conforme de l'appareil.

3. Données techniques et émissions

Dimensions/Paramètres de l'aspirateur	VCM 330
Longueur x largeur x hauteur [mm]	400 x 350 x 700
Poids (à vide) (câble de 5 m inclus) [kg]	7
Poids (avec accessoires courants) [kg]	7,5
Volume du réservoir [l]	30
Quantité de liquide [l]	18
Tension / fréquence	220 – 240 V – 50 Hz
Puissance nominale	1 190 W
Puissance absorbée max.	1 400 W
Puissance de raccordement prise d'alimentation de l'appareil (min. / max.)	30 W / 2 000 W
Puissance totale absorbée max.	3 400 W
Débit volumique max. de l'air au niveau du moteur	2 800 l/min
Vide max. au niveau du moteur	21,5 kPa / 215 mbar
Classe de protection	⊕ / I
Indice de protection	IPX4
Classe de poussière	M
Surface du filtre	> 0,230 m ²
Cordon d'alimentation / longueur	3 x 1 ² - H07RN-F / 5 m

Niveau de pression acoustique LpA	81 dB(A)
Niveau de puissance acoustique LwA	92 dB(A)
Incertitude émission sonore KpA	3 dB(A)
Valeur d'émission de vibrations	< 2,5 m/s ²

Valeurs déterminées dans les conditions de test des normes EN 60335-1 et EN 60335-2-69 pour les aspirateurs neufs ou non usés. Une utilisation régulière, l'usure, les conditions ambiantes ainsi que le manque d'entretien font évoluer ces valeurs. Les valeurs communiquées ont été déterminées dans des conditions de laboratoire et sont insuffisantes pour une évaluation des risques. Les valeurs réellement applicables au poste de travail concerné et dans les conditions de travail qui y sont liées dépendent des conditions ambiantes, de la méthode de travail, de la durée de la tâche et des substances aspirées. MENZER GmbH se dégage de toute responsabilité si les valeurs communiquées ici sont prises en compte à la place des valeurs d'émissions réelles dans le cadre d'une quelconque évaluation individuelle des risques.

4. Consignes de sécurité



4.1 Généralités

Attention ! Lisez toutes les instructions et consignes de sécurité ! Respectez en outre les panneaux informatifs et d'avertissement apposés sur l'appareil.

- Conservez soigneusement cette notice pour l'avoir toujours à disposition.
- Outre la présente notice d'utilisation, les réglementations générales de sécurité et de prévention des accidents du pouvoir législatif doivent également être respectées.
- **AVERTISSEMENT** : utilisez exclusivement l'appareil dans le respect de l'usage conforme prévu. Les tâches pour lesquels l'appareil n'a pas été conçu peuvent entraîner des dommages matériels et corporels.
- **AVERTISSEMENT** : le non-respect des notices et des instructions ou des erreurs dans leur application peuvent provoquer une décharge électrique, un incendie et/ou des blessures graves.
- Cet appareil ne doit pas être utilisé par des personnes qui présentent un handicap physique ou mental, des troubles de la perception ou qui ne possèdent pas l'expérience nécessaire à la manipulation de ce type d'appareil. Les enfants ne doivent en aucun cas utiliser cet appareil !
- L'usage par les adolescents est possible dans le

cadre de leur apprentissage professionnel. Les dispositions de la loi sur la protection des jeunes travailleurs (JArbSchG) s'appliquent cependant.

- Éloignez les enfants lors de l'utilisation de cet aspirateur et stockez l'appareil et son emballage également hors de la portée des enfants.
- Ne laissez jamais les personnes qui n'ont pas lu la notice d'utilisation se servir de l'appareil.
- Utilisez, vous et toute autre personne se trouvant dans la zone de travail (en respectant toutefois une distance de sécurité suffisante), des protections auditives.
- Ne laissez pas l'appareil sans surveillance tant qu'il n'est pas éteint.
- Ne vous fiez pas à un faux sentiment de sécurité et n'ignorez pas les règles de sécurité relatives aux aspirateurs, même si après de nombreuses utilisations de l'appareil vous avez acquis une certaine expérience.
- Soyez attentif, veillez à ce que vous faites et travaillez avec précaution lorsque vous manipulez un aspirateur. N'utilisez pas d'aspirateur en état de fatigue ou sous l'influence de drogues, d'alcool ou de médicaments.
- Les dispositifs de sécurité ne doivent jamais être contournés ou modifiés ; ils servent à vous protéger.
- Confiez la réparation des appareils défectueux au service MENZER uniquement.

4.2 Consignes de sécurité spécifiques à l'appareil

• **AVERTISSEMENT** : n'utilisez jamais l'appareil sans filtre !

• **AVERTISSEMENT** : cet appareil n'est pas conçu pour recueillir des poussières et liquides inflammables et explosifs ! L'aspiration de matières dangereuses peut entraîner des blessures graves, voire mortelles !

• Les matières présentées en exemple ne doivent pas être absorbées :

- Matériaux chauds, brûlants, incandescents ou facilement inflammables (par exemple, cigarettes allumées, cendres chaudes, copeaux de bois, etc.).

- Liquides inflammables, explosifs et agressifs ou solvants organiques (par exemple, essence, fioul, acétone, diluants à peinture, vernis, solvants et détergents, acides, solutions alcalines, etc.).

- Poussières inflammables et/ou explosives (par exemple, poussière de magnésium, poussière d'aluminium, poussière de zinc, poussière de matière plastique, poussière de charbon, poussière de farine, poussières contenant de l'amidon, etc.).

- Gaz et vapeurs réactifs (par exemple, ammonium, chlorure d'hydrogène, vapeurs d'essence, etc.).

- Petits objets à arêtes vives ou pointues (par exemple, tessons, clous, vis, etc.).

- Petites bêtes (par exemple, fourmis, araignées ou mouches).

• **AVERTISSEMENT** : pour les appareils de classe de poussière L, des substances légèrement dangereuses pour la santé peuvent être absorbées conformément à l'utilisation prévue. Lors de travaux d'entretien, portez donc des lunettes de protection et au moins un masque de protection respiratoire P2 ou supérieur. Ces appareils contiennent des poussières dangereuses pour la santé. C'est pourquoi les opérations de vidange et d'entretien doivent être effectuées par des professionnels formés ; ces derniers devront porter des équipements de protection appropriés et avoir lu la présente notice d'utilisation.

• **AVERTISSEMENT** : afin de renouveler l'air vicié dans une pièce, il faut veiller à ce qu'il y ait une ventilation suffisante. Veuillez vous informer sur les dispositions légales de votre pays concernant

le taux de renouvellement d'air recommandé.

• **AVERTISSEMENT** : raccordez exclusivement l'appareil à des prises secteur dont la tension et la fréquence correspondent à la plaque signalétique de l'aspirateur et dont la mise à la terre est conforme à la norme CEI 60364-1 !

• **AVERTISSEMENT** : ne touchez jamais à la fiche d'alimentation, à la prise secteur, au câble de raccordement réseau ou à l'interrupteur marche/arrêt avec des mains mouillées ou humides.

• Avant de commencer à travailler, assurez-vous que tous les modules de commande fonctionnent.

• **AVERTISSEMENT** : ne raccordez à la prise d'alimentation de l'aspirateur que des appareils électriques correspondant aux valeurs de raccordement cibles autorisées.

• **AVERTISSEMENT** : ne faites jamais fonctionner l'appareil lorsque le câble, des parties du carter ou d'autres composants de l'appareil et les accessoires sont endommagés et contactez le service MENZER.

• Si l'appareil s'est renversé, vérifiez que le carter n'a pas subi de dommages. Avant la mise en service des pièces endommagées, confiez leur réparation au service de réparation MENZER. Les aspirateurs endommagés peuvent causer des blessures pendant leur manipulation et mettre votre sécurité en péril.

• Il est interdit d'utiliser des aspirateurs endommagés. Avant chaque usage, après une chute ou après une quelconque influence externe, il faut impérativement vérifier si les aspirateurs sont endommagés. Les faire réparer si nécessaire. Dans ce but, contactez notre service de réparation MENZER.

• Mettez immédiatement l'appareil hors tension en présence de bruits atypiques ou de vibrations inhabituelles et contactez le service de réparation MENZER.

• Pour des questions concernant l'entretien, veuillez consulter le chapitre 6 – Entretien et maintenance.

• **AVERTISSEMENT** : avant d'ouvrir l'aspirateur et de remplacer la cartouche filtrante et le sac filtrant non tissé, mettez tout d'abord l'appareil hors tension en vue de réduire les risques de décharges électriques. Avant toute tâche d'entretien sur l'appareil, il faut impérativement débrancher la fiche d'alimentation ! Veuillez consulter le chapitre

6 – Entretien et maintenance.

• **PRUDENCE** : ne faites jamais fonctionner l'aspirateur si la cartouche filtrante est mal montée, défectueuse, usée ou si elle manque et/ou que le sac filtrant non tissé est mal monté, déchirez ou s'il manque. Si vous constatez de tels défauts, mettez immédiatement l'appareil hors service. Veillez à ce que ces composants soient correctement positionnés et ne mettez l'appareil en service qu'à cette condition. Veuillez consulter le chapitre 5 – Description générale de l'appareil et le chapitre 6 – Entretien et maintenance.

• Nettoyez régulièrement les fentes d'aération de l'appareil pour maintenir son niveau de refroidissement et prévenir les accumulations de poussières conductrices d'électricité qui peuvent causer des décharges électriques et des courts-circuits. Mettez auparavant l'aspirateur hors tension.

• Entretenez avec soin votre aspirateur. Vérifiez que les parties mobiles sont parfaitement opérationnelles, qu'elles ne coincent pas et qu'elles ne sont ni cassées ni endommagées, ce qui pourrait entraîner le bon fonctionnement de l'aspirateur. Avant la mise en service de l'appareil, confiez la réparation des pièces endommagées au service MENZER.

• Pour prévenir les accidents, vérifiez qu'un démarrage inopiné de l'aspirateur est exclu avant de le brancher sur la prise secteur.

• Débranchez immédiatement l'appareil de la prise secteur en cas d'interruptions de la tâche ou après la fin du travail et enroulez le câble de raccordement.

• Conservez les poignées et les zones de préhension constamment sèches, propres et exemptes d'huiles ou de graisses.

• **Attention risque d'incendie !** Évitez la surchauffe du matériel à aspirer. Videz systématiquement le réservoir à poussière avant chaque pause de travail. Dans de mauvaises conditions comme l'effet d'une étincelle, la poussière de ponçage contenue dans le sac filtrant non tissé peut s'enflammer. Le danger est particulièrement important lorsqu'il s'agit de pâte de bois ou que de la poussière de ponçage est mélangée à des restes de vernis ou de polyuréthane ou d'autres substances chimiques, et que la pièce à poncer chauffe après un long façonnage.

• Ne tirez pas le câble de raccordement sur des

bords tranchants afin d'éviter la formation de coudes et de fissures qui pourraient provoquer d'autres dommages.

• Ne tirez jamais sur le câble pour le débrancher de la prise secteur, saisissez plutôt la fiche, et ne suspendez jamais l'appareil par le câble.

• Ne vous servez jamais du câble de raccordement réseau comme poignée.

• Éloignez le cordon d'alimentation de la zone d'aspiration.

• Afin de réduire le risque de choc électrique, éloignez le câble de raccordement réseau des pièces en rotation présentes dans l'environnement de l'aspirateur. Vous réduisez ainsi le risque que les pièces en rotation n'endommagent la gaine du câble ou le sectionnent complètement. De plus, vous évitez que le câble ne s'enroule et ne tire sur votre main, votre bras ou votre jambe.

• Ne tirez jamais l'aspirateur vers le haut à l'aide d'un crochet de grue.

• Lorsque le câble de raccordement réseau est endommagé, débranchez immédiatement la fiche d'alimentation.

• Ne réalisez aucune modification technique sur l'appareil.

• Ne vous servez jamais de l'appareil comme poignée.

• **AVERTISSEMENT** : l'utilisation d'eau ou de détergents liquides pour le nettoyage de l'appareil est interdite car elle peut conduire à une électrocution.

• N'exposez pas l'appareil ou l'aspirateur à la pluie ou à l'humidité.

• Afin de prévenir tout court-circuit ou tout autre dommage, ne nettoyez jamais l'appareil au moyen d'un jet d'eau ou en le plongeant dans l'eau.

• En cas de formation de mousse, d'échappement de poussière ou de liquide, éteignez immédiatement l'appareil, débranchez la fiche d'alimentation de la prise secteur et videz-le. Veuillez consulter le chapitre 6 – Entretien et maintenance et le chapitre 7 – Résolution des erreurs et dépannage.

• Si l'appareil s'éteint par inadvertance, mettez

l'interrupteur marche/arrêt en position **0** et débranchez la fiche d'alimentation de la prise secteur. Veuillez vous reporter au Chapitre 7 – Résolution des erreurs et dépannage et/ou contactez le service de réparation MENZER.

- Utilisez uniquement des accessoires recommandés par MENZER, non défectueux, conformes à l'usage prévu et aux dimensions de l'appareil ainsi que des pièces détachées telles que la cartouche filtrante et le sac filtrant non tissé. Vous évitez ainsi tout dysfonctionnement ainsi que la perte de contrôle de l'appareil.

4.3 Environnement de travail

- **DANGER** : il est interdit d'utiliser l'appareil dans des zones à risque d'explosion !

- **AVERTISSEMENT** : n'utilisez pas l'appareil à proximité de substances inflammables, car une simple étincelle peut déclencher un incendie.

- **AVERTISSEMENT** : n'aspirez ni de personnes ni d'animaux avec l'appareil !

- Tenez vos mains, cheveux, pieds et vêtements amples à distance des dispositifs d'aspiration de l'appareil et/ou couvrez-les d'une protection supplémentaire.

- Avec cet appareil, n'aspirez pas à proximité de la tête.

- Évitez le contact corporel avec les surfaces mises à la terre comme les radiateurs et tuyaux.

- N'utilisez que des rallonges de câble conformes et en bon état.

- Portez des chaussures de travail antidérapantes.

- Veillez à adopter une posture stable et veillez à ce que l'appareil soit également stable (bon contact avec le sol et équilibre sûr) ; ne travaillez pas trop penché en avant afin de ne pas perdre l'équilibre.

- **AVERTISSEMENT** : respectez les fiches techniques du fabricant des matériaux que vous souhaitez aspirer. Si vous produisez des poussières et/ou liquides inflammables ou explosifs, toute utilisation de l'appareil est proscrite, car une éventuelle projection d'étincelles peut entraîner la mort.

- **AVERTISSEMENT** : en cas d'utilisation de l'appareil dans des zones dangereuses (par exemple, stations-services, etc.), il convient de respecter les consignes de sécurité correspondantes en vigueur dans ces zones.

- Assurez-vous de maintenir votre poste de travail constamment bien ventilé et bien éclairé pour éviter les accidents.

- Veillez à ce qu'aucune autre personne ne se trouve dans votre périmètre de travail ou maintenez en permanence une distance de sécurité suffisante entre vous.

- Ne soumettez pas l'appareil à des facteurs agressifs comme des produits chimiques ou une chaleur extrême supérieure à 60 °C. N'utilisez pas non plus l'aspirateur à des températures inférieures à 0 °C ou en extérieur.

5. Description générale de l'appareil

5.1 Présentation des appareils, description des modèles et accessoires de fonction (voir pages *1* à *4*)

- **VCM 330 (A1)**

5.2 Composantes principales, modules de raccordement et de commande (voir pages *2* et *3*)

A – Aspirateur industriel : MENZER VCM 330

B 01 – Tête d'aspiration, composée de :

- B 02 – Tête « Filter Refresh »
- B 03 – Poignée
- B 04 – Interrupteur (**I / 0 / II**)
- B 05 – Prise d'alimentation de l'appareil
- B 06 – Support pour tuyaux et câbles
- B 07 – Crochet pour sac à accessoires (accessoires en option)
- B 08 – Évacuation, air de travail
- B 09 – Câble de raccordement réseau
- B 10 – Bouchon de filtre
- B 11 – Cartouche filtrante
- B 12 – Cage de filtre avec flotteur
- M 01** – Lampe de signalisation (LED d'avertissement)

C 01 – Réservoir, avec :

- C 02 – Bouchon de réservoir
- C 03 – Raccord de tuyau d'aspiration

- C 04 – Marquage classe de poussière
- C 05 – Couverture dispositif de drainage du réservoir
- M 02** – Bouchon de fermeture

D 01 – Châssis avec emplacements pour accessoires

- D 02 – Roues arrière
- D 03 – Roulettes avant

* Selon le type d'appareil, les illustrations peuvent varier

5.3 Mise en marche



Attention ! Pour tous les travaux décrits ci-après, il faut débrancher la fiche d'alimentation de la prise secteur !

5.3.1 Retrait de l'appareil et des accessoires de l'emballage

a. Sortez tous les accessoires de l'appareil et l'aspirateur industriel de l'emballage.

5.3.2 Assemblage de l'appareil et de ses accessoires

Prudence ! Les buses d'aspiration (K et L) et les tubes d'aspiration (J) sont fixés hermétiquement au coude (H) par le biais d'un cône. Veillez à ne pas vous coincer les doigts. Le démontage s'effectue en tirant. Le coude (H) et l'adaptateur pivotant sont reliés au tuyau d'aspiration (E) par un système à clips et sont livrés prémontés (voir page *5*). Veuillez consulter le chapitre 5.2 – Composantes principales, modules de raccordement et de commande.

- Retirez le bouchon de réservoir fourni (C 05) de l'intérieur du réservoir à poussière et fixez-le dans la partie inférieure de l'avant du réservoir (voir page *8* – figures 9a. et 9b.).

5.3.2.1 Montage des roulettes et du châssis

- Enfoncez les roulettes avant pivotantes dans les orifices du châssis en plastique prévus à cet effet par le biais des surfaces enveloppantes moletées (voir page *8* – figures 10a. et 10b.).

5.3.2.2 Montage du tuyau d'aspiration

Attention ! Les buses d'aspiration fournies et décrites à la page *4* doivent exclusivement être utilisées avec l'aspirateur industriel VCM 330 de MENZER. Le tuyau d'aspiration (E) et son coude (H), les tubes d'aspiration (J) et les buses d'aspira-

tion peuvent être combinés entre eux conformément aux figures de la page *4*. Veuillez tenir compte des consignes d'utilisation des accessoires de fonction présentées dans le texte suivant.

Consignes d'utilisation des accessoires de fonction :

G : adaptateur universel pour outils
H : coude pour le logement du tube d'aspiration (J) et/ou des buses d'aspiration (K et L)
J : tubes d'aspiration pour rallonger la longueur de travail de l'appareil
K : buse de sol seau et poussière avec rouleaux, pour surface planes
L : suceur fente pour les joints, les coins et les bords difficiles d'accès

Veillez également consulter à cet effet le chapitre 10. Accessoires de fonction et périphériques.

5.4 Dispositifs de sécurité - classe de poussière M

L'aspirateur est équipé d'un dispositif d'avertissement qui réagit à une dépression. Si la vitesse de l'air descend en dessous de 20 m/s, la lampe de signalisation (voir page *2* - **M 01**) s'allume en permanence et le système doit être nettoyé (voir chapitre 6.5).

- **Attention !** Si le système ne peut plus être nettoyé, c'est-à-dire si le voyant de signalisation (**M 01**) reste allumé après le nettoyage, le sac filtrant en non-tissé (voir chapitre 6.3) doit être remplacé. Si le signal d'alarme (**M 01**) reste allumé après le nettoyage du filtre et/ou le remplacement du sac filtrant en non-tissé, vérifiez si de gros corps étrangers obstruent le tuyau ou la tubulure d'aspiration. Si cela ne fonctionne pas non plus, l'élément filtrant principal n'est plus fonctionnel et doit être nettoyé professionnellement / remplacé (voir chapitre 6.4).

- **PRUDENCE** : N'utilisez pas l'appareil lorsque la LED d'avertissement (**M 01**) est allumée ! Sinon, il n'est pas possible de garantir une protection suffisante contre les poussières nocives.

- **PRUDENCE** : L'aspirateur est équipé d'un bouchon (voir page *2* - **M 02**) pour l'entrée d'air sur le réservoir. Ce bouchon (**M 02**) empêche la sortie accidentelle de poussières nocives lorsqu'aucun tuyau d'aspiration n'est raccordé (par exemple lors du transport). Si aucun tuyau d'aspiration n'est raccordé à l'aspirateur, l'entrée d'air doit donc être obturée par le bouchon (**M 02**) (voir page *5* - 3a. et 3b.).

- **PRUDENCE** : Le tuyau d'aspiration est équipé d'un système de connexion (**M 03**). Après le démontage, le tuyau d'aspiration doit être enroulé et ses extrémités doivent être emboîtées l'une dans l'autre afin

d'éviter que des résidus de poussière ne s'échappent (voir page *5* - figures 4a.-4c.). Ce système d'emboîtement permet d'éviter que des poussières nocives ne s'échappent accidentellement lorsque le tuyau d'aspiration est démonté (par exemple lors du transport). Le tuyau d'aspiration peut ensuite être fixé à la tête d'aspiration au moyen d'un support de tuyau et de câble (voir page *6* - B 06).

• **PRUDENCE** : L'aspirateur est équipé d'une grille de sécurité/d'un élément de blocage à la sortie d'air (voir page *3* - B 08). Celle-ci doit être laissée en place pour protéger votre santé. L'aspirateur ne doit pas être utilisé pour souffler, afin d'éviter que des poussières nocives (provenant par exemple du tuyau d'aspiration) ne se répandent dans l'environnement.

5.5 Aspiration à sec



• **AVERTISSEMENT** : n'aspirez jamais avec l'appareil de poussières ou de substances inflammables, explosives ou corrosives !

• Avant de commencer à travailler, veillez à ce que le sac filtrant non tissé soit correctement monté, soit intact et, si possible, vide (F - voir page *7* - figures 7a.-7c.).

• Avant de commencer à travailler, veillez à ce que la cartouche filtrante soit correctement montée, soit intacte et, si possible, propre (B 11 - voir page *9* - figures 11a. et 11b.).

• Mettez l'aspirateur en marche (position de l'interrupteur I - voir page *10* - figure 12b.). Pour les travaux avec des appareils complémentaires (par exemple, outils électriques), veuillez consulter le chapitre 5.7 - Travail avec des appareils complémentaires, par exemple outil électrique.

5.6 Aspiration humide



• **AVERTISSEMENT** : n'aspirez jamais avec l'appareil de liquides inflammables, explosifs ou corrosifs !

• Avant l'aspiration de salissures humides, il convient de retirer le sac filtrant non tissé (F). Veuillez consulter le chapitre 6.3.

• Avant de commencer à travailler, veillez à ce que la cartouche filtrante soit correctement montée, soit intacte et, si possible, propre (B11).

• Avant d'aspirer des liquides, veillez à nettoyer l'aspirateur industriel pour en retirer les poussières de chantier, faute de quoi l'aspirateur industriel risque d'être endommagé durablement.

• **PRUDENCE** : l'aspirateur n'est pas fait pour aspirer des liquides de refroidissement, des lubrifiants, ni tout type de mousse.

• Mettez l'aspirateur en marche (position de l'interrupteur I - voir page *10* - figure 12b.). Pour les travaux avec des appareils complémentaires, veuillez consulter le chapitre 5.7 - Travail avec des appareils complémentaires, par exemple outil électrique.

• Éteignez immédiatement l'aspirateur si du liquide ou de la mousse s'échappe du carter. Veuillez vous reporter au Chapitre 7 - Résolution des erreurs et dépannage.

• **PRUDENCE** : lors de l'aspiration humide, l'aspirateur ne doit être culbuté ni pendant le fonctionnement ni pendant les interruptions de travail.

• Une fois le niveau maximal de liquide atteint, l'aspiration est interrompue par un flotteur. C'est pourquoi il faut, lorsque la puissance d'aspiration diminue ou au plus tard lorsque le niveau maximum d'eau sale autorisé est atteint, vider le réservoir (C 01). Veuillez consulter le chapitre 6.2 - Vidange du réservoir en cas d'aspiration humide

Attention ! Une fois tous les travaux terminés ou en cas d'interruption prolongée du travail, veuillez actionner **3 fois pendant 10 secondes chaque fois** le nettoyage du filtre « Filter Refresh » semi-automatique (B 02 - voir page *10* - figure 13a.) pour le nettoyage de la cartouche filtrante (B 11).

• Une fois tous les travaux terminés, veuillez consulter le chapitre 6.2 - Vidange du réservoir en cas d'aspiration humide et nettoyez le réservoir à saletés conformément à notre notice.

5.7 Travail avec des appareils complémentaires, par exemple outil électrique (voir page *10*)



• **AVERTISSEMENT** : ne raccordez à la prise d'alimentation de l'aspirateur que des appareils complémentaires correspondant aux valeurs de raccordement cibles autorisées de 30 W min. à 2 000 W max. ainsi qu'à la tension et à la fréquence indiquées (figures 14a. et 14b.).

• La prise d'alimentation de l'appareil est destinée uniquement aux fins décrites dans la notice d'utilisation.

• Avant le raccordement à l'appareil, lisez également la notice d'utilisation de l'appareil complémentaire et les consignes de sécurité qui s'y trouvent.

• Éteignez l'aspirateur (position de l'interrupteur O - figure 12a.) avant de brancher dans la prise d'alimentation de l'appareil un appareil complémentaire et veillez à ce que ce dernier soit également hors tension.

• Mettez en marche sur l'aspirateur le mode automatique (position de l'interrupteur II - figure 12c.). Vous pouvez alors démarrer l'appareil complémentaire. L'aspirateur se met en marche automatiquement.

• Si vous éteignez votre appareil complémentaire, l'aspirateur s'éteint également après un délai prédéfini.

5.8 Système antistatique



Pour éviter la formation d'étincelles et/ou les décharges électriques en cas de contact physique, l'aspirateur est doté d'un système antistatique. Afin que le système antistatique soit pleinement opérationnel, il faut utiliser les accessoires antistatiques disponibles en option (voir aussi chapitre 10. Accessoires de fonction et périphériques).

6. Entretien et maintenance



6.1 Généralités

DANGER : seuls des travaux de nettoyage, d'entretien et de maintenance simples peuvent être effectués par l'utilisateur lui-même, si tant est qu'ils puissent être réalisés sans mettre en danger

l'utilisateur et d'autres personnes ! On peut citer, par exemple, la vidange et le nettoyage du réservoir à saletés, le remplacement du sac filtrant non tissé et de la cartouche filtrante ainsi que le nettoyage de l'enveloppe extérieure de l'appareil.

Avant toute intervention sur l'appareil, il faut impérativement débrancher la fiche d'alimentation de la prise secteur ! Pour éviter tout dommage, l'utilisation de produits de nettoyage ou d'entretien contenant de la silicone ou des solvants, d'eau ou de détergents liquides est interdite !

N'immergez jamais le tuyau dans l'eau pour le nettoyer.

Nous vous recommandons de nettoyer l'appareil après chaque fonctionnement.

Veillez à ce que les fentes d'évacuation de l'air vicié sur la tête d'aspiration restent constamment dégagées et propres ! Pour ce faire, vous pouvez utiliser un chiffon sec ou une brosse douce. Nous recommandons de nettoyer l'appareil après chaque utilisation.

Les surfaces extérieures de l'aspirateur et l'intérieur du réservoir à poussière doivent être nettoyées régulièrement et essuyées avec un chiffon humide lors des entretiens.

Avant d'utiliser l'appareil, vérifiez régulièrement que le câble de raccordement réseau, la fiche d'alimentation, l'interrupteur marche/arrêt et les autres composants de l'appareil sont exempts de tout dommage. Dans le cas contraire, contactez le service de réparation MENZER pour qu'il procède à leur remplacement !

Avant d'utiliser l'appareil, vérifiez régulièrement que le sac filtrant non tissé et la cartouche filtrante sont correctement positionnés et bien fixés.

Toutes les réparations à effectuer sur l'appareil et tous les travaux nécessitant l'ouverture des composants du carter de la tête d'aspiration et de ses périphériques doivent être réalisés par le service de réparation MENZER !

N'utilisez pas d'outils tranchants ou pointus pour le montage et le démontage associés à l'entretien.

Nettoyez la zone d'entretien de sorte qu'aucune substance nocive ne puisse être rejetée dans l'environnement.

Avant d'utiliser l'appareil, vérifiez régulièrement que le sac filtrant non tissé et la cartouche filtrante sont utilisés correctement et ne sont pas endommagés.

Le cas échéant, remplacez les pièces mentionnées conformément aux consignes d'entretien suivantes et ne mettez l'appareil en marche qu'après avoir effectué cette inspection. Seuls peuvent être utilisés les cartouches filtrantes et les sacs filtrants non tissés recommandés par MENZER.

 Éliminez les cartouches filtrantes, les sacs filtrants non tissés ou les sacs d'élimination conformément aux dispositions nationales.

Tous les composants contaminés qui ne peuvent pas être nettoyés comme il faut lors de l'entretien et de la maintenance doivent être jetés, placés dans des sacs d'élimination imperméables et éliminés conformément aux dispositions nationales en vigueur concernant l'élimination de tels déchets.

Les travaux d'entretien, de maintenance et de nettoyage ne doivent être effectués que dans la mesure où ils peuvent être effectués sans mettre en danger l'utilisateur ou le personnel d'entretien.

Pour votre propre sécurité, utilisez, lors de tous les travaux de nettoyage, d'entretien et de maintenance, un équipement de protection individuelle approprié.

6.2 Vidange du réservoir en cas d'aspiration humide

Pour l'aspiration humide, il faut régulièrement vider le réservoir. Il faut, soit lorsque la puissance d'aspiration diminue soit au plus tard lorsque le niveau maximum d'eau sale autorisé est atteint, vider le réservoir (niveau de remplissage max. du réservoir conformément au chapitre 3). Le flux d'aspiration est interrompu par un flotteur se trouvant dans le canal d'aspiration une fois que le niveau maximum d'eau sale autorisé est atteint.

Pour l'aspiration humide, il ne doit y avoir aucun sac filtrant non tissé dans l'appareil.

Videz le réservoir comme suit :

- Éteignez l'appareil à l'aide de l'interrupteur principal et débranchez ensuite la fiche d'alimentation de la prise secteur.

- Ouvrez les bouchons de réservoir latéraux entre

le réservoir et la tête d'aspiration (voir page *7* – figure 5a.).

- Retirez ensuite complètement la tête d'aspiration vers le haut.

- Le contenu du réservoir peut maintenant être vidé, nous vous recommandons d'utiliser le bouchon de réservoir qui se trouve dans la partie inférieure, à l'avant du réservoir à saletés.

 **Attention !** Veuillez respecter les dispositions locales en matière de traitement des eaux usées.

Le réservoir à saletés doit être vidé après chaque fonctionnement et avant un stockage prolongé. Les surfaces intérieures du réservoir à saletés doivent par la suite être essuyées à l'aide d'un chiffon humide.

L'assemblage s'effectue dans l'ordre inverse. La tête d'aspiration positionnée avec précision est verrouillée hermétiquement avec le réservoir à saletés grâce aux bouchons de réservoir latéraux (voir page *7* – figures 6a. et 6b.).

6.3 Remplacement du sac filtrant non tissé en cas d'aspiration à sec (voir page *7*)

Le sac filtrant non tissé doit être remplacé régulièrement. Remplacez le sac filtrant non tissé lorsque la puissance d'aspiration diminue ou après une longue période de non-utilisation.

Éteignez l'appareil à l'aide de l'interrupteur principal et débranchez ensuite la fiche d'alimentation de la prise secteur.

Ouvrez les bouchons de réservoir latéraux entre le réservoir à saletés et la tête d'aspiration.

Retirez ensuite complètement la tête d'aspiration vers le haut.

Pour retirer le sac filtrant non tissé, par exemple pour le remplacer ou avant de travailler en conditions humides, ôtez-le simplement de la partie interne du raccord de tuyau d'aspiration. Fermez maintenant le sac filtrant non tissé hermétiquement en rabattant la patte de fermeture sur sa languette en carton (figures 8a.–8c.). Retirez maintenant le sac filtrant non tissé du réservoir à saletés pour l'éliminer.

 **Attention !** Veuillez respecter les dispositions légales concernant l'élimination du sac filtrant non tissé. Pour l'élimination du sac filtrant non tissé, veuillez utiliser un sac d'élimination approprié.

Pour l'insertion d'un nouveau sac filtrant non tissé, veuillez le placer dans le réservoir en formant un arc. La languette en carton se trouve sur le bord supérieur du sac filtrant non tissé et la patte de fermeture de la languette en carton est orientée vers le bas. Tirez la languette en carton avec le joint d'étanchéité su l'intérieur du raccord du tuyau d'aspiration jusqu'à ce que le joint s'encliquette dans la rainure en forme d'anneau. Ensuite, la tête d'aspiration positionnée avec précision est verrouillée hermétiquement avec le réservoir à saletés grâce aux bouchons de réservoir latéraux. La cartouche filtrante est centrée dans le réservoir et est entourée radialement par le sac filtrant non tissé.

 En cas de stockage dans un endroit sec, un sac filtrant non tissé non utilisé peut être conservé pendant cinq-sept ans.

6.4 Remplacement de la cartouche filtrante (voir page *9*)

 Nous vous recommandons de remplacer la cartouche filtrante après dix remplacements du sac filtrant non tissé ou au bout d'un an d'utilisation de l'appareil, ains qu'en cas de fort encrassement.

Éteignez l'appareil à l'aide de l'interrupteur principal et débranchez ensuite la fiche d'alimentation de la prise secteur.

Ouvrez les bouchons de réservoir latéraux entre le réservoir à saletés et la tête d'aspiration.

Retirez ensuite complètement la tête d'aspiration vers le haut.

Tournez maintenant le bouchon de filtre de la cartouche filtrante d'environ 45° **dans le sens contraire des aiguilles d'une montre**. Vous pouvez ensuite retirer le bouchon en même temps que la cartouche filtrante. Retirez ensuite la cartouche filtrante selon l'axe du bouchon de filtre.

Dans l'ordre inverse, le bouchon de filtre et la nouvelle cartouche filtrante sont de nouveau

accouplés entre eux et assemblés avec la tête d'aspiration. Ensuite, la tête d'aspiration positionnée avec précision est verrouillée hermétiquement avec le réservoir grâce aux bouchons de réservoir latéraux. La cartouche filtrante est centrée dans le réservoir à saletés et est entourée radialement par le sac filtrant non tissé.

 **AVERTISSEMENT :** en raison du danger des poussières nocives, toutes les personnes présentes dans la zone d'entretien doivent porter un équipement de protection individuelle. Portez des lunettes de protection et un masque respiratoire (au moins un masque P2) !

 **Attention !** Veuillez respecter les dispositions légales concernant l'élimination de la cartouche filtrante. Pour l'élimination de la cartouche filtrante, veuillez utiliser un sac d'élimination approprié.

6.5 Nettoyage du filtre « Filter Refresh » semi-automatique (voir page *10* – figure 13a.)

 Au fur et à mesure que le réservoir se remplit, la puissance d'aspiration de l'appareil diminue. Pour maintenir plus longtemps la puissance d'aspiration ou pour la rétablir partiellement en cas de perte de puissance d'aspiration, il est recommandé d'actionner la fonction « Filter Refresh ».

Le nettoyage du filtre « Filter Refresh » semi-automatique ne fonctionne que si l'aspirateur est en marche. Un jet d'air nettoie le filtre lors de l'actionnement du bouton. Pour ce faire, actionnez le bouton au moins 3 fois.

Vous pouvez faire face à des salissures particulièrement importantes en fermant manuellement le raccord de tuyau ou l'extrémité du tuyau et en appuyant simultanément 3 fois pendant 10 secondes chaque fois sur le bouton de nettoyage de filtre « Filter Refresh » semi-automatique.

7. Résolution des erreurs et dépannage

Problème	Causes possibles	Élimination
<ul style="list-style-type: none"> L'appareil ne fonctionne pas ou mal. 	<ul style="list-style-type: none"> La fiche d'alimentation n'est pas correctement branchée sur la prise secteur. Appareil éteint. Fiche d'alimentation défectueuse. Câble de raccordement réseau défectueux. Interrupteur marche/arrêt défectueux. Moteur défectueux. La protection du réseau d'alimentation a été déclenchée. Coupure de courant. 	<ul style="list-style-type: none"> Vérifier le raccordement, brancher la fiche d'alimentation correctement dans la prise secteur. Mettre en marche l'appareil. Utiliser le service de réparation MENZER. Contrôler la protection du réseau d'alimentation.
<ul style="list-style-type: none"> Puissance d'aspiration défectueuse, faiblissante ou nulle. 	<ul style="list-style-type: none"> Les buses d'aspiration, le tube télescopique, la pièce à main et contre-angles et/ou le tuyau d'aspiration sont obstrués. Cartouche filtrante obstruée. Sac filtrant non tissé plein. Pli au niveau du tuyau d'aspiration. Appareil pas bien fermé. Niveau de liquide trop élevé, le flotteur ferme le canal d'aspiration. Pas d'amélioration suite aux nettoyages. Nettoyage du filtre « Filter Refresh » semi-automatique défectueux. 	<ul style="list-style-type: none"> Nettoyer le système d'aspiration et déboucher les obstructions. Vérifier la cartouche filtrante, si besoin, rincer légèrement ou remplacer et veiller à son bon positionnement. Vérifier le sac filtrant non tissé, remplacer si besoin et veiller à son bon positionnement. Éliminer le pli. Fermer convenablement l'appareil en positionnant correctement les pièces du carter, la cartouche filtrante et le sac filtrant non tissé. Vider le liquide présent dans le réservoir. Utiliser le service de réparation MENZER.
<ul style="list-style-type: none"> L'appareil s'éteint en cours de fonctionnement. 	<ul style="list-style-type: none"> Les buses d'aspiration, le tube d'aspiration, le coude et/ou le tuyau d'aspiration sont obstrués. Cartouche filtrante obstruée. Sac filtrant non tissé plein. Niveau de liquide trop élevé. Pas d'amélioration suite aux nettoyages. 	<ul style="list-style-type: none"> Nettoyer le système d'aspiration et déboucher les obstructions. Vérifier la cartouche filtrante, remplacer si besoin et veiller à son bon positionnement. Vérifier le sac filtrant non tissé, remplacer si besoin et veiller à son bon positionnement. Vider le liquide présent dans le réservoir. Utiliser le service de réparation MENZER.

Problème	Causes possibles	Élimination
<ul style="list-style-type: none"> De la poussière s'échappe de l'appareil au cours du fonctionnement. 	<ul style="list-style-type: none"> Cartouche filtrante obstruée. Cartouche filtrante défectueuse ou mal placée. Sac filtrant non tissé plein. Sac filtrant non tissé déchiré. Sac filtrant non tissé mal placé. Appareil pas bien fermé. Étanchéité du carter défectueuse ou inexistante. 	<ul style="list-style-type: none"> Vérifier la cartouche filtrante, remplacer si besoin et veiller à son bon positionnement. Vérifier le sac filtrant non tissé, remplacer si besoin et veiller à son bon positionnement. Fermer convenablement l'appareil en positionnant correctement les pièces du carter, la cartouche filtrante et le sac filtrant non tissé. Utiliser le service de réparation MENZER.
<ul style="list-style-type: none"> La mise en marche automatique ne répond pas. 	<ul style="list-style-type: none"> Outil électrique / appareil de raccordement défectueux ou mal branché. Outil électrique / appareil de raccordement avec valeurs de raccordement au réseau erronées et non adaptées à la prise d'alimentation de l'appareil. Puissance absorbée par l'outil électrique trop faible. Prise d'alimentation de l'appareil défectueuse. Interrupteur marche/arrêt défectueux. 	<ul style="list-style-type: none"> Brancher correctement l'outil électrique / l'appareil de raccordement et/ou vérifier son fonctionnement. Raccorder l'outil électrique / l'appareil de raccordement à la prise d'alimentation de l'appareil avec les bonnes valeurs de raccordement. Respecter la puissance minimale absorbée de l'outil électrique à raccorder P>30 W ! Utiliser le service de réparation MENZER.
<ul style="list-style-type: none"> Le nettoyage de filtre Filter Refresh semi-automatique ne répond pas. 	<ul style="list-style-type: none"> Cartouche filtrante obstruée. Cartouche filtrante défectueuse ou mal placée. Défaut mécanique. 	<ul style="list-style-type: none"> Vérifier la cartouche filtrante, remplacer si besoin et veiller à son bon positionnement. Utiliser le service de réparation MENZER.
<ul style="list-style-type: none"> Le nettoyage de filtre Filter Refresh semi-automatique ne s'éteint pas. 	<ul style="list-style-type: none"> Cartouche filtrante obstruée. Extrémité de tuyau ou raccord de tuyau non fermé. Défaut mécanique. 	<ul style="list-style-type: none"> Vérifier la cartouche filtrante, remplacer si besoin et veiller à son bon positionnement. Pendant l'utilisation du bouton « Filter Refresh », fermer simultanément le raccord de tuyau ou l'extrémité de tuyau. Utiliser le service de réparation MENZER.

8. Transport et stockage

L'appareil doit être transporté dans l'emballage MENZER d'origine fourni. Stockez toujours l'aspirateur dans cet emballage (en intérieur), hors de portée des enfants. À protéger de toute utilisation non autorisée. Ne l'exposez pas à l'humidité ni au gel.

Lors du transport et du stockage, la tête d'aspiration et le réservoir doivent rester hermétiques et fermés grâce aux bouchons de réservoir latéraux. Il faut protéger l'aspirateur contre tout glissement et basculement conformément aux directives en vigueur ; notamment s'il y a du liquide dans l'aspirateur, il ne doit pas être basculé.

Avant un stockage prolongé, le liquide doit être vidé du réservoir ou, sinon, il faut retirer et/ou remplacer le sac filtrant non tissé.

Pendant le stockage, le câble doit être enroulé et rangé dans le support pour tuyaux et câbles (B 06) prévu à cet effet qui se trouve sur la tête d'aspiration (voir page *6*).

Le tuyau d'aspiration doit être enroulé et ses extrémités doivent être emboîtées l'une dans l'autre afin d'éviter que les résidus de poussière ne s'échappent. Le tuyau d'aspiration est ensuite fixé à la tête d'aspiration au moyen du support pour tuyaux et câbles.

9. Recyclage

Éliminez les cartouches filtrantes, les sacs filtrants non tissés et les sacs d'élimination utilisés conformément aux dispositions nationales.

Ne jetez pas les outils électriques aux ordures ménagères ! Les appareils, leurs accessoires et leurs emballages doivent faire l'objet d'un recyclage respectueux de l'environnement conformément aux dispositions légales !

 Se trouve sur les appareils électriques, elle indique qu'ils doivent faire l'objet d'une collecte séparée selon les consignes en vigueur.



Points de collecte sur www.quefairedemesdechets.fr
Privilégiez la réparation ou le don de votre appareil !

10. Accessoires de fonction et périphériques

Utilisez uniquement les accessoires originaux MENZER adaptés à cet appareil afin d'obtenir les meilleurs résultats de travail.

Z. Accessoires MENZER d'origine pour appareils VCM (voir code QR ci-dessous et page *4*):



<https://www.menzer-tools.com/service/vcx-3x0-lp>

11. Déclaration CE de conformité 0231-B04-01-000001-A

Par la présente, nous déclarons sous notre propre responsabilité que les appareils que nous avons mis en circulation décrits dans cette notice d'utilisation sont conformes aux normes suivantes. Toute modification effectuée sur l'appareil sans notre approbation implique la non-validité de la présente déclaration.

Produit : **aspirateur industriel**
Type : **MENZER VCM 330**
Tranche de n° de série : **234 xxx xxx**

Directives européennes correspondantes

2006/42/CE ; 2014/30/UE ; 2009/125/CE
2011/65/UE ; (CE) n° 1907/2006 (REACH)

Normes harmonisées appliquées

EN 60335-1 ; EN 60335-2-69 ; EN 55014-1 ;
EN 55014-2 ; EN 61000-3-2 ; EN 61000-3-3 ; EN 62233

MENZER GmbH
Celsiusstraße 20
04420 Markranstädt
Allemagne

Torsten Ceranski
Directeur
Markranstädt, 01/07/2023

12. Conditions de garantie

Toute acquisition d'un aspirateur industriel MENZER s'accompagne d'une garantie pour le consommateur final. Les conditions de garantie détaillées sont disponibles sur :



<https://www.menzer-tools.com/service/warranty-conditions-lp>

Service MENZER
Téléphone : +49 (0) 342 98 74 14 15
Fax : +49 (0) 342 98 74 14 29
E-mail : service@menzer-tools.com

Nous déclinons toute responsabilité pour les erreurs d'impression.
Sous réserve de modifications techniques.

Traduzione delle istruzioni per l'uso originali 0231-B04-03-000001-A

ASPIRATORE INDUSTRIALE MENZER VCM 330

Indice

Prefazione

1. Simboli utilizzati e a cui prestare attenzione	IT 3
1.1 Simboli sull'utensile	IT 3
1.2 Simboli e avvertenze con validità generale	IT 3
2. Utilizzo conforme	IT 4
3. Dati tecnici ed emissioni	IT 4
4. Avvertenze di sicurezza	IT 5
4.1 Parte generale	IT 5
4.2 Avvertenze di sicurezza specifiche per la macchina	IT 6
4.3 Ambiente di lavoro	IT 8
5. Descrizione generale della macchina (vedere anche pagine *1* e *2*)	IT 8
5.1 Rappresentazioni della macchina, descrizioni dei modelli e accessori funzionali	IT 8
5.2 Componenti principali, elementi di collegamento e di comando	IT 8
5.3 Messa in servizio	IT 9
5.4 Dispositivi di sicurezza - categoria di polvere M (M 01 / M 02 / M 03)	IT 9
5.5 Aspirazione a secco	IT 10
5.6 Aspirazione a umido	IT 10
5.7 Lavorare con utensili aggiuntivi, ad es. un utensile elettrico	IT 11
5.8 Sistema antistatico	IT 11
6. Manutenzione (vedere anche pagina *2*)	IT 11
6.1 Parte generale	IT 11
6.2 Svuotamento del serbatoio durante l'aspirazione a umido	IT 12
6.3 Sostituzione del sacchetto in tessuto non tessuto durante l'aspirazione a secco	IT 12
6.4 Sostituzione del filtro cartuccia	IT 13
6.5 Pulizia semiautomatica del filtro "Filter Refresh"	IT 13
7. Risoluzione di problemi e malfunzionamenti	IT 14
8. Trasporto e conservazione	IT 16
9. Smaltimento	IT 16
10. Accessori funzionali e periferiche (vedere anche pagina *3*)	IT 16
11. Dichiarazione di conformità CE	IT 16
12. Condizioni di garanzia	IT 17

Gentile cliente,

acquistando l'aspiratore industriale VCM 330 MENZER ha scelto un prodotto di alta qualità. Desideriamo ringraziarla per la fiducia accordataci.







La invitiamo a osservare le avvertenze di sicurezza e per l'utilizzo descritte nelle pagine seguenti prima di utilizzare l'utensile per la prima volta. Leggendo con cura potrà inoltre ottenere risultati ottimali. La finalità delle avvertenze di sicurezza è proteggerla da eventuali incidenti che potrebbero derivare da un utilizzo improprio dell'aspiratore.

Le avvertenze per l'utilizzo e la manutenzione permettono all'utilizzatore dell'aspiratore di guadagnare dimestichezza con la configurazione, i requisiti tecnici, l'utilizzo in sicurezza, le corrette operazioni di manutenzione, la conservazione e l'utilizzo dell'utensile. L'utilizzatore opera con l'utensile a proprio rischio e sotto la propria responsabilità. Le presenti istruzioni per l'uso e le avvertenze di sicurezza in esse contenute devono essere conservate con cura.









Il team MENZER

1. Simboli utilizzati e a cui prestare attenzione

1.1 Simboli sull'utensile

-  Osservare le istruzioni!
-  Scollegare la spina!
-  Utilizzare una protezione per l'udito!
-  Non smaltire con i comuni rifiuti domestici!
-  Classe di protezione I
-  Dichiarazione di conformità CE
- IPX4** Tipo di protezione
 - 0** Utensile OFF
 - I** Utensile ON
 - II** Utensile ON / funzionamento automatico
-  Contrassegno della classe di polveri M

1.2 Simboli e avvertenze con validità generale

-  Avviso di pericolo generale; livelli di pericolo descritti in dettaglio di seguito:
 - PERICOLO** – pericolo imminente di lesioni fisiche gravi o di morte.
 - AVVISO** – richiamo che segnala un potenziale pericolo che può avere come conseguenze lesioni fisiche gravi o morte.
 - CAUTELA** – richiamo che segnala una situazione potenziale dalla quale possono conseguire lesioni fisiche di lieve entità.
 - ATTENZIONE** – richiamo che segnala una situazione potenziale dalla quale possono conseguire danni alle cose.
-  Avviso per presenza di tensione elettrica
-  Avvertenze e informazioni
-  Avvertenze e informazioni a tutela della salute
-  Utilizzare una protezione respiratoria!
-  Utilizzare una protezione per gli occhi!
-  Dettagli e altre rappresentazioni a scopo informativo
-  Logo Triman (rilevante solo in FR)

2. Utilizzo conforme

L'aspiratore industriale **MENZER VCM 330** è adatto all'utilizzo sia come aspiratore a secco che a umido per la **pulizia di pavimenti e pareti di aree interne ed esterne**, per l'aspirazione e l'eliminazione di **polveri secche, non infiammabili e non esplosive, di liquidi non infiammabili e non esplosivi e di miscele di aria e acqua in aree non a pericolo di esplosione**. L'aspiratore non è destinato all'aspirazione di schiume. L'aspiratore è adatto a un utilizzo sia privato che industriale, ad es. da parte di artigiani professionisti o in hotel, scuole, ospedali, fabbriche, negozi, uffici e noleggi. Con questo prodotto è possibile utilizzare esclusivamente sacchetti in tessuto non tessuto ed elementi filtranti consigliati da MENZER.

L'aspiratore VCM 330 soddisfa i requisiti per la classe di polveri M ed è testato in riferimento alla tecnologia utilizzata per le polveri. Gli aspiratori per la classe di polveri M a norma EN 60335-2-69 sono destinati all'aspirazione di polveri rischio medio dannose per la salute con un valore limite di esposizione > 0,1 mg/m³.

Non è possibile utilizzarli per aspirare sostanze cancerogene (ad eccezione dei trucioli di legno) o materiali contaminati con agenti patogeni!

 **Attenzione!** L'utilizzatore sarà ritenuto responsabile per ogni utilizzo non conforme!

3. Dati tecnici ed emissioni

Dimensioni/parametri di aspirazione	VCM 330
Lunghezza x larghezza x altezza [mm]	400 x 350 x 700
Peso (a vuoto) (incl. cavo da 5 m) [kg]	7
Peso (incl. accessori comuni) [kg]	7,5
Volume serbatoio [l]	30
Capacità liquidi [l]	18
Tensione di rete / frequenza di rete	220-240 V ~ 50 Hz
Potenza nominale	1190 W
Potenza assorbita max.	1400 W
Valore potenza allacciamento presa per il collegamento di utensili (min. / max.)	30 W / 2000 W
Potenza assorbita max. totale	3400 W
Flusso volumetrico max. aria presso il motore	2.800 l/min
Depressione max. presso il motore	21,5 kPa / 215 mbar
Classe di protezione	⊕ / I
Tipo di protezione	IPX4
Classe di polveri	M
Superficie del filtro	> 0,230 m ²
Cavo di collegamento alla rete / lunghezza	3 x 1,0 ² - H07RN-F / 5 m

Livello di pressione sonora LpA	81 dB(A)
Livello di potenza sonora LwA	92 dB(A)
Incertezza emissione sonora KpA	3 dB(A)
Valore di emissione vibratoria	< 2,5 m/s ²

Determinato alle condizioni di test stabilite dalle norme EN 60335-1 ed EN 60335-2-69 con un aspiratore nuovo e privo di usura. I valori subiscono delle variazioni in conseguenza dell'utilizzo regolare, dell'usura, delle mutevoli condizioni ambientali e della scarsa manutenzione. I valori indicati sono stati determinati in condizioni di laboratorio e non sono sufficienti per una valutazione di rischio. I valori risultanti effettivamente nelle rispettive postazioni di lavoro e nelle rispettive condizioni lavorative dipendono dalle condizioni ambientali, dalla modalità di lavoro, dalla durata del lavoro e dalle sostanze aspirate. MENZER GmbH non può essere ritenuta responsabile qualora vengano utilizzati, per qualunque singola valutazione di rischio eventualmente necessaria, i valori indicati anziché i valori di emissione effettivi.

4. Avvertenze di sicurezza



4.1 Parte generale

Attenzione! Leggere tutte le avvertenze di sicurezza e le istruzioni! Prestare inoltre attenzione alle targhette di avviso e di avvertenza presenti sull'utensile.

- Conservare con cura le istruzioni per l'uso per futura consultazione.
- Oltre alle presenti istruzioni per l'uso, è inoltre necessario osservare le disposizioni generali del legislatore in materia di sicurezza e di prevenzione degli incidenti.
- **AVVISO** - Utilizzare l'utensile esclusivamente in modo conforme alla sua destinazione d'uso. Utilizzare l'utensile per eseguire lavori per i quali non è stato concepito e sviluppato potrebbe provocare danni a persone e cose.
- **AVVISO** - La mancata o errata osservanza di istruzioni e avvertenze potrebbe avere come conseguenza scosse elettriche, incendi e/o lesioni gravi.
- Il presente utensile non può essere utilizzato da persone interessate da condizioni di limitazione fisica/psicologica o da disturbi della percezione o che non possiedano l'esperienza necessaria per l'utilizzo di questo tipo di utensili. I bambini non devono utilizzare questo utensile!
- Nell'ambito di attività di formazione professionale è consentito l'utilizzo da parte di soggetti di

giovane età. Si applicano in ogni caso le disposizioni previste dalla legge tedesca sulla tutela del lavoro giovanile (JArbSchG).

- Tenere a distanza i bambini durante l'utilizzo dell'aspiratore e conservare l'utensile e la relativa confezione al di fuori della loro portata.
- Non consentire l'utilizzo dell'utensile a persone che non abbiano letto le istruzioni per l'uso.
- Sia l'utilizzatore che tutte le altre persone presenti nell'area di lavoro, pur a una sufficiente distanza di sicurezza, devono utilizzare una protezione per l'udito.
- Non lasciare l'utensile incustodito se non spento.
- Non procedere in modo superficiale per un'eccessiva sensazione di sicurezza di sé e non trascurare le regole di sicurezza per l'utilizzo degli aspiratori, anche quando si è acquisita un'ottima padronanza dell'utensile stesso in seguito a un utilizzo prolungato.
- Prestare sempre la massima attenzione a ciò che si sta facendo e utilizzare l'aspiratore con giudizio. Non utilizzare l'aspiratore quando si è stanchi o sotto l'influsso di droghe, alcol o farmaci.
- I dispositivi di sicurezza non devono in nessun caso essere alterati o modificati in quanto garantiscono la protezione dell'utilizzatore.
- Far eseguire le riparazioni degli utensili guasti esclusivamente dal servizio di assistenza MENZER.

4.2 Avvertenze di sicurezza specifiche per la macchina

• **AVVISO** - Non utilizzare mai l'utensile senza filtro!

• **AVVISO** - Questo utensile non è adatto per aspirare polveri e liquidi infiammabili ed esplosivi! L'aspirazione di materiali pericolosi può avere come conseguenza lesioni gravi o mortali!

• Di seguito alcuni esempi di altri materiali che non devono essere aspirati:

- materiali caldi, in fiamme, ardenti, incandescenti o leggermente infiammabili, ad es. sigarette accese, ceneri calde, trucioli di legno o simili

- liquidi infiammabili, esplosivi e aggressivi o solventi organici, ad es. benzina, gasolio, acetone, diluente per colori, vernici, solventi e detergenti, acidi, soluzioni alcaline o simili

- polveri infiammabili e/o esplosive, ad es. polvere di magnesio, polvere di alluminio, polvere di zinco, polvere di plastica, polvere di carbone, polvere di farina, polveri contenenti amido o simili

- gas e vapori reattivi, ad es. ammonio, cloruro di idrogeno, vapori di benzina o simili

- pezzi di piccole dimensioni appuntiti e con bordi affilati, ad es. cocci, chiodi, viti o simili

- esseri viventi di piccole dimensioni quali formiche, ragni o mosche

• **AVVISO** - Gli utensili per le classi di polveri L possono essere utilizzati per l'aspirazione di sostanze leggermente dannose per la salute come da indicazioni per l'utilizzo conforme. Pertanto, durante il lavoro, indossare occhiali protettivi e almeno una mascherina respiratoria P2 o superiore. Questi utensili contengono polvere dannosa per la salute, pertanto le operazioni di svuotamento e di manutenzione devono essere eseguite da parte di personale specializzato appositamente formato, che indossi adeguato equipaggiamento protettivo e che abbia letto le presenti istruzioni per l'uso.

• **AVVISO** - Nel caso l'aria di scarico venga reimmessa nell'ambiente, è necessario provvedere a una sufficiente aerazione. Si invita a informarsi sulle disposizioni di legge in vigore nel proprio paese in merito alla velocità consigliata di ricambio dell'aria.

• **ATTENZIONE** - Collegare l'utensile esclusivamente a prese di corrente la cui tensione di rete e frequenza corrispondano ai valori riportati nella targhetta dell'aspiratore e che siano collegate a terra, nonché conformi alla norma IEC 60364-1!

• **AVVISO** - Non toccare in nessun caso la spina, la presa di corrente, il cavo di alimentazione o l'interruttore di accensione/spagnimento con le mani bagnate o umide.

• Prima di iniziare il lavoro, assicurarsi del corretto funzionamento di tutti gli elementi di comando.

• **ATTENZIONE** - Collegare alla presa per il collegamento di utensili dell'aspiratore esclusivamente utensili elettrici i cui valori di allacciamento target corrispondano a quelli consentiti.

• **AVVISO** - Non mettere mai in funzione l'utensile in presenza di danni al cavo, a parti del corpo o altri componenti dell'utensile e agli accessori e, in tal caso, contattare il servizio di assistenza MENZER.

• In caso di ribaltamento dell'utensile verificare l'eventuale presenza di danni al corpo utensile. Prima dell'utilizzo, far riparare le parti danneggiate rivolgendosi al servizio di riparazione MENZER. Gli aspiratori danneggiati possono provocare lesioni ed essere causa di condizioni precarie durante l'utilizzo degli utensili stessi.

• Non è consentito l'utilizzo di aspiratori danneggiati. Prima di ogni utilizzo, dopo ogni caduta e in caso di altre azioni esterne, è necessario verificare l'eventuale presenza di danni agli aspiratori che, nel caso, andranno riparati. A tal fine rivolgersi al servizio di riparazione MENZER.

• Spegnerne immediatamente l'utensile in caso di rumori inusuali o di vibrazioni insolite e rivolgersi al servizio di riparazione MENZER.

• Per le questioni riguardanti la cura e la manutenzione, fare riferimento al „Capitolo 6 – Manutenzione“.

• **AVVISO** - Prima di aprire l'aspiratore e di sostituire il filtro cartuccia e il sacchetto in tessuto non tessuto, scollegare l'utensile dalla rete di alimentazione, per ridurre il rischio di scosse elettriche. Prima di eseguire qualunque lavoro di manutenzione sull'utensile, scollegare la spina. Consultare il „Capitolo 6“.

• **CAUTELA** - Non utilizzare mai l'aspiratore con filtro

cartuccia montato in modo scorretto, difettoso, mancante o usurato e/o con il sacchetto in tessuto non tessuto montato in modo scorretto, lacerato o mancante. Arrestare immediatamente l'utensile nel caso si rilevasse questo tipo di problema. Assicurarsi del corretto posizionamento di questi componenti e azionare l'utensile solo a queste condizioni. Consultare il „Capitolo 5 – Descrizione generale della macchina“ e il „Capitolo 6 – Manutenzione“.

• Pulire regolarmente le fessure di aerazione dell'utensile in modo da mantenere efficiente il sistema di raffreddamento ed evitare la formazione di accumuli di polveri con capacità di conduzione elettrica, potenzialmente causa di scosse elettriche e cortocircuiti. Prima di effettuare questa operazione, scollegare l'aspiratore dalla rete di alimentazione.

• Avere la massima cura dell'aspiratore. Controllare che le parti mobili funzionino in modo corretto e non si blocchino, che non siano rotte o danneggiate al punto da compromettere il funzionamento dell'aspiratore. Prima di utilizzare l'utensile, far riparare le parti danneggiate dal servizio di assistenza MENZER.

• Per evitare incidenti escludere ogni volta, prima di collegare l'aspiratore alla presa di corrente, la possibilità di un'accensione accidentale dell'aspiratore stesso.

• In caso di interruzioni del lavoro o alla fine dei lavori, scollegare immediatamente l'utensile dall'alimentazione elettrica e avvolgere il cavo di collegamento.

• Mantenere le impugnature e le relative superfici asciutte, pulite e libere da olio e grasso.

• **Attenzione, pericolo di incendio!** Evitare un surriscaldamento eccessivo del materiale aspirato. Prima delle pause di lavoro, svuotare sempre il contenitore di raccolta della polvere. La polvere di levigatura presente nel sacchetto in tessuto non tessuto potrebbe incendiarsi spontaneamente in presenza di condizioni sfavorevoli, quali la presenza di scintille. Particolarmente pericolosa è la presenza di pasta di legno e/o la situazione in cui la polvere di levigatura sia mischiata con residui di vernice, di componenti poliuretani o di altre sostanze chimiche e l'elemento da levigare si surriscaldi in conseguenza di una lavorazione prolungata.

• Non tirare il cavo di collegamento su spigoli vivi, al fine di evitare la formazione di pieghe e incrinature che possono a loro volta provocare ulteriori danni.

• Non scollegare mai l'utensile dalla presa di corrente tirando il cavo, bensì afferrando e tirando la spina, e non appendere mai l'utensile utilizzando il cavo.

• Non utilizzare in nessun caso il cavo di alimentazione come impugnatura per il trasporto.

• Tenere il cavo di collegamento alla rete lontano dalla zona di aspirazione.

• Per ridurre il rischio di scosse elettriche, mantenere il cavo di alimentazione lontano dalle parti in rotazione intorno all'aspiratore. In questo modo si minimizza il rischio di danneggiare la guaina del cavo o di tagliare il cavo stesso con parti in rotazione e si impedisce al cavo di avvolgersi intorno al braccio, alla mano o alla gamba.

• Non utilizzare mai il gancio della gru per sollevare l'aspiratore.

• In caso di danneggiamento del cavo di alimentazione, scollegare immediatamente la spina.

• Non apportare in nessun caso modifiche tecniche all'utensile.

• Non utilizzare l'utensile come pompa per l'acqua.

• **AVVISO** - Non utilizzare acqua o altri detergenti liquidi per la pulizia dell'utensile in quanto possono provocare scosse elettriche mortali.

• Tenere l'utensile o l'aspiratore lontano da pioggia e umidità.

• Per prevenire il verificarsi di cortocircuiti e ulteriori danneggiamenti, per pulire l'utensile non utilizzarlo in nessun caso getti d'acqua e non immergerlo in acqua.

• In caso di formazione di schiuma, di fuoriuscita di polvere o liquidi, spegnere immediatamente l'utensile, scollegare la spina dalla presa di corrente e svuotarlo. Consultare il „Capitolo 6 – Manutenzione“ e il „Capitolo 7 – Risoluzione di problemi e malfunzionamenti“.

• Qualora l'utensile dovesse spegnersi in modo indesiderato, portare l'interruttore di accensione/spagnimento in posizione **0** e scollegare la spina dalla presa di corrente. Consultare il „Capitolo 7 – Risoluzione di problemi e malfunzionamenti“ e/o rivolgersi al servizio di riparazione MENZER.

• Al fine di prevenire malfunzionamenti e perdita di controllo dell'utensile, utilizzare esclusivamente accessori e ricambi, quali ad es. filtro cartuccia e sacchetto in tessuto non tessuto, consigliati da MENZER, che siano integri e conformi alla destinazione d'uso e alle dimensioni dell'utensile stesso.

4.3 Ambiente di lavoro

• **PERICOLO** - È vietato utilizzare l'utensile in aree con pericolo di esplosione!

• **AVVISO** - Non utilizzare l'utensile nelle vicinanze di sostanze infiammabili, in quanto eventuali scintille potrebbero incendiarle.

• **AVVISO** - Non utilizzare l'utensile per operazioni di aspirazione su persone e animali!

• Tenere mani, capelli, piedi e indumenti non aderenti lontani dai dispositivi di aspirazione dell'utensile e/o prevedere una copertura aggiuntiva.

• Non utilizzare questo utensile per aspirare in prossimità della testa.

• Evitare che il corpo venga a contatto con superfici collegate a massa come ad es. caloriferi e tubi.

• Utilizzare solo cavi di prolunga adatti e intatti.

• Indossare scarpe da lavoro con suola antiscivolo.

• Assicurarsi che sia la propria persona che l'utensile siano in una posizione stabile (contatto ottimale con il terreno e un solido equilibrio) e non lavorare tenendo l'utensile eccessivamente in alto sopra la testa in quanto questo potrebbe causare una perdita di equilibrio.

• **AVVISO** - Osservare le indicazioni del produttore indicate sulle schede dati per quanto riguarda i materiali che è possibile aspirare. Qualora si dovessero produrre polveri e/o liquidi infiammabili spontaneamente o potenzialmente esplosivi, non utilizzare l'utensile in quanto eventuali scintille potrebbero avere conseguenze pericolose per la vita stessa.

• **AVVISO** - In caso di utilizzo dell'utensile in aree pericolose (ad es. distributori di carburante o simili) è necessario osservare le rispettive prescrizioni di sicurezza ivi applicabili.

• Assicurarsi che la propria postazione di lavoro sia sempre ben aerata e ben illuminata per evitare incidenti.

• Assicurarsi che non siano presenti altre persone nella propria postazione di lavoro o che venga sempre osservata una sufficiente distanza di sicurezza tra sé ed esse.

• Non esporre l'utensile nel suo complesso a condizioni o materiali aggressivi come ad es. prodotti chimici o temperature elevate superiori a 60 °C. Non utilizzare inoltre l'aspiratore in presenza di temperature inferiori a 0° Celsius o in aree esterne.

5. Descrizione generale della macchina

5.1 Rappresentazioni della macchina, descrizioni dei modelli e accessori funzionali (vedere pagine da *1* a *4*)

• **VCM 330 (A1)**

5.2 Componenti principali, elementi di collegamento e di comando (vedere pagine *2* e *3*)

A - Aspiratore industriale MENZER VCM 330

B 01 - Testa di aspirazione - composta da:

B 02 - Pulsante „Filter Refresh“

B 03 - Impugnatura

B 04 - Interruttore (I / 0 / II)

B 05 - Presa per il collegamento di utensili

B 06 - Supporto per tubo flessibile e cavo

B 07 - Gancio per sacchetto porta-accessori (Accessorio opzionale)

B 08 - Uscita aria, aria di lavoro

B 09 - Cavo di alimentazione

B 10 - Chiusura filtro

B 11 - Filtro cartuccia

B 12 - Gabbia filtro con galleggiante

M 01 - La spia (LED di segnalazione)

C 01 - Serbatoio - con:

C 02 - Chiusura serbatoio

C 03 - Attacco per il tubo flessibile di aspirazione

C 04 - Contrassegno della classe di polveri

C 05 - Coperchio dello scarico del serbatoio

M 02 - Tappo di chiusura

D 01 - Telaio con porta-accessori

D 02 - Ruote posteriori

D 03 - Rotelle anteriori

* Le rappresentazioni grafiche possono variare in base al tipo di utensile

5.3 Messa in servizio



Attenzione! Per l'esecuzione dei lavori descritti di seguito, la spina deve essere scollegata o non deve essere collegata alla presa di corrente!

5.3.1 Estrazione dell'utensile e degli accessori dalla confezione

a. Estrarre tutti gli accessori dell'utensile e l'aspiratore industriale dalla confezione.

5.3.2 Montaggio dell'utensile incl. gli accessori



Cautela! Le bocchette di aspirazione (K e L) e i tubi di aspirazione (J) vengono collegati al raccordo a gomito (H) con un meccanismo conico a tenuta. Nell'eseguire questa operazione, prestare attenzione a non schiacciarsi le dita. Lo smontaggio si esegue tirando gli elementi. Il raccordo a gomito (H) e l'adattatore girevole del tubo flessibile di aspirazione sono collegati mediante un sistema a clip al tubo flessibile di aspirazione (E) e vengono forniti già montati (vedere pagina *5*). Consultare il "Capitolo 5.2 - Componenti principali, elementi di collegamento e di comando".

• Estrarre la chiusura del serbatoio (C 05) fornita dall'interno del contenitore di raccolta della polvere e fissarla nella parte inferiore del lato anteriore del serbatoio (vedere pagina *8* - figure 9a. e 9b.).

5.3.2.1 Montaggio delle rotelle e del carrello

• Inserire negli appositi fori del carrello in plastica le ruote girevoli anteriori premendo sulla superficie esterna zigrinata dei rispettivi assi di rotazione (vedere pagina *8* - figure 10a. e 10b.).

5.3.2.2 Montaggio del tubo flessibile di aspirazione



Attenzione! Le bocchette di aspirazione incluse nella fornitura e raffigurate a pagina *4* sono destinate esclusivamente all'utilizzo con gli aspiratori industriali MENZER VCM 330. Il tubo

flessibile di aspirazione (E) con il raccordo a gomito (H), i tubi di aspirazione (J) e le bocchette di aspirazione possono essere combinati tra di loro come rappresentato nelle immagini a pagina *4*. A questo proposito, prestare attenzione alle avvertenze per l'utilizzo degli accessori funzionali riportate di seguito nel testo.

Avvertenze per l'utilizzo degli accessori funzionali:

G - Adattatore universale per utensili

H - Raccordo a gomito per il collegamento con il tubo di aspirazione (J) e/o con le bocchette di aspirazione (K e L)

J - Tubi di aspirazione per prolungare la lunghezza di lavoro dell'utensile

K - Bocchetta per pavimento per aspirazione a umido e a secco con rotelle, per superfici piane

L - Bocchetta per fughe di difficile accesso, bordi e angoli

A questo proposito consultare anche il „Capitolo 10. Accessori funzionali e periferiche“.

5.4 Dispositivi di sicurezza - categoria di polvere M

L'aspiratore è dotato di un **dispositivo di segnalazione** che reagisce alla pressione negativa. Se la velocità dell'aria scende sotto i 20 m/s, la **spia** (vedere pagina *2* - **M 01**) si accende in modo permanente e il sistema deve essere pulito (vedere capitolo 6.5).

• **Attenzione** - Se non è più possibile pulire il sistema, cioè se la **spia (M 01)** rimane accesa dopo la pulizia, è necessario sostituire il sacco del filtro in pile (vedere capitolo 6.3).

Se la **spia (M 01)** rimane accesa anche dopo la pulizia del filtro e/o la sostituzione del sacco filtrante in pile, verificare se corpi estranei più grandi bloccano il tubo flessibile o la presa di aspirazione. Se nemmeno questo riesce, l'elemento filtrante principale non è più funzionante e deve essere pulito a regola d'arte/sostituito (vedere capitolo 6.4).

• **CAUTELA** - Non utilizzare l'apparecchio quando il **LED di segnalazione (M 01)** è acceso! In caso contrario, non è possibile garantire una protezione adeguata contro le polveri nocive.

• **CAUTELA** - L'aspirapolvere è dotato di un **tappo di chiusura** (vedere pagina *2* - **M 02**) per l'ingresso dell'aria nel contenitore. Questo tappo (**M 02**) impedisce la fuoriuscita accidentale di polveri

nocive quando non è collegato il tubo di aspirazione (ad esempio durante il trasporto). Se all'aspirazione polvere non è collegato alcun tubo di aspirazione, la presa d'aria deve essere chiusa con il tappo di chiusura (M 02) (vedere pagina *5* - 3a. e 3b.).

• **CAUTELA** - Il tubo di aspirazione è dotato di un sistema a innesto (M 03). Dopo lo smontaggio, il tubo flessibile di aspirazione deve essere avvolto e le sue estremità devono essere innestate l'una nell'altra per evitare la fuoriuscita di residui di polvere (vedere pagina *5* - figure 4a.-4c.). Questo sistema di innesto impedisce la fuoriuscita accidentale di polvere nociva quando il tubo di aspirazione viene smontato (ad esempio durante il trasporto). Il tubo di aspirazione può essere fissato alla testa di aspirazione con il supporto per tubo e cavo (vedere pagina *6* - B 06).

• **CAUTELA** - L'aspirapolvere è dotato di una griglia/elemento barriera di sicurezza (vedere pagina *3* - B 08) all'uscita dell'aria. Questa deve essere lasciata al suo posto per proteggere la salute. L'aspirapolvere non deve essere utilizzato per soffiare, in modo da evitare che polveri nocive (ad esempio quelle provenienti dal tubo di aspirazione) finiscano nell'ambiente.

5.5 Aspirazione a secco



• **AVVISO** - Non utilizzare in nessun caso l'utensile per aspirare polveri e sostanze infiammabili, esplosive o corrosive!

• Prima di iniziare il lavoro, assicurarsi che il sacchetto in tessuto non tessuto sia correttamente montato, intatto e il più possibile vuoto (F - vedere pagina *7* - figure 7a.-7c.).

• Prima di iniziare il lavoro, assicurarsi che la cartuccia filtro sia correttamente montata, intatta e il più possibile pulita (B 11 - vedere pagina *9* - figure 11a. e 11b.).

• Accendere l'aspiratore (posizione dell'interruttore I - vedere pagina *10* - figura 12b.). Per lavorare con utensili aggiuntivi, ad es. utensili elettrici, consultare il „Capitolo 5.7 - Lavorare con utensili aggiuntivi, ad es. un utensile elettrico“.

5.6 Aspirazione a umido



• **AVVISO** - Non utilizzare in nessun caso l'utensile per aspirare liquidi infiammabili, esplosivi o corrosivi!

• Prima di aspirare sporco umido, è necessario rimuovere il sacchetto in tessuto non tessuto (F). Consultare il „Capitolo 6.3 - Sostituzione del sacchetto in tessuto non tessuto“.

• Prima di iniziare il lavoro, assicurarsi che la cartuccia filtro sia correttamente montata, intatta e il più possibile pulita (B 11).

• Assicurarsi di pulire l'aspiratore industriale dalla polvere che si genera durante i lavori di costruzione prima di utilizzarlo per aspirare liquido. In caso contrario si potrebbe danneggiare in modo permanente l'aspiratore industriale.

• **CAUTELA** - L'aspiratore non è adatto per l'aspirazione di refrigeranti, lubrificanti e di qualunque tipo di schiuma.

• Accendere l'aspiratore (posizione dell'interruttore I - vedere pagina *10* - figura 12b.). Per lavorare con utensili aggiuntivi consultare il „Capitolo 5.7 - Lavorare con utensili aggiuntivi, ad es. un utensile elettrico“.

• Spegnerne immediatamente l'aspiratore in caso di fuoriuscite di liquidi o schiuma dal corpo utensile. Consultare il „Capitolo 7 - Risoluzione di problemi e malfunzionamenti“.

• **CAUTELA** - Durante l'aspirazione a umido l'aspiratore non deve essere ribaltato né quando è in funzione, né nelle fasi di interruzione del lavoro.

• Una volta raggiunto il livello di riempimento massimo di liquido, un galleggiante interrompe l'aspirazione. Pertanto è necessario svuotare il serbatoio (C 01) quando si sperimenta una riduzione della potenza di aspirazione, e al più tardi al raggiungimento del livello massimo consentito di acqua sporca. Consultare il „Capitolo 6.2“.

Attenzione! Una volta terminati tutti i lavori o in caso di interruzioni prolungate del lavoro, azionare **3 volte per 10 secondi ciascuna** la pulizia semiautomatica del filtro „Filter Refresh“ (B 02 - vedere pagina *10* - figura 13a.) per pulire il filtro cartuccia (B 11).

• Dopo aver terminato tutti i lavori, consultare il „Capitolo 6.2 - Svuotamento del serbatoio durante l'aspirazione a umido“ e pulire il serbatoio dell'acqua sporca procedendo come da nostre istruzioni.

6. Manutenzione



6.1 Parte generale

PERICOLO - All'utilizzatore è consentito di eseguire in autonomia esclusivamente operazioni di cura, manutenzione e pulizia semplici, che possano essere effettuate senza porre in essere pericoli per l'utilizzatore stesso e altre persone! Esempi in tal senso sono lo svuotamento e la pulizia del serbatoio dell'acqua sporca, la sostituzione del sacchetto in tessuto non tessuto e del filtro cartuccia e la pulizia dell'alloggiamento esterno dell'utensile. Scollegare l'utensile dalla presa di corrente prima di eseguire su di esso qualunque intervento!

Per prevenire danneggiamenti, non utilizzare detersivi e prodotti per la cura contenenti silicone o solventi, acqua o altri detersivi liquidi!

Non immergere mai in acqua il tubo flessibile per lavarlo.

Il nostro consiglio è di pulire l'utensile dopo ogni utilizzo.

Assicurarsi che le fessure per l'aria di scarico presenti sulla testa di aspirazione siano sempre libere e pulite! A tal fine è possibile utilizzare un panno asciutto o una spazzola morbida. Il nostro consiglio è di pulire l'utensile dopo ogni utilizzo.

Le superfici esterne dell'aspiratore e il lato interno del contenitore di raccolta della polvere vanno puliti con regolarità e lavati con un panno umido durante gli interventi di manutenzione.

Controllare a intervalli regolari, prima dell'utilizzo, che il cavo di alimentazione, la spina, l'interruttore di accensione/spegnimento e gli altri componenti dell'utensile non presentino danni e, in caso contrario, far sostituire questi componenti dal servizio di riparazione MENZER!

Controllare regolarmente, prima di utilizzare l'utensile, che il sacchetto in tessuto non tessuto e il filtro cartuccia siano posizionati fermamente e in modo corretto.

Tutte le riparazioni sull'utensile e tutti i lavori che richiedono l'apertura dei componenti del corpo della testa di aspirazione e delle rispettive periferiche devono essere eseguiti dal servizio di riparazione MENZER!

5.7 Lavorare con utensili aggiuntivi, ad es. un utensile elettrico (vedere pagina *10*)



• **ATTENZIONE** - Collegare alla presa per il collegamento di utensili dell'aspiratore esclusivamente utensili aggiuntivi i cui valori di allacciamento target corrispondano a quelli consentiti, pari a min. 30 W e max. 2000 W, e che soddisfino i valori di tensione e frequenza di rete indicati. (Figure 14a. e 14b.)

• La presa per il collegamento di utensili è progettata esclusivamente per gli scopi descritti nelle istruzioni per l'uso.

• Prima di collegarlo all'aspiratore, leggere anche le istruzioni per l'uso dell'utensile aggiuntivo e le relative avvertenze di sicurezza ivi contenute.

• Spegnerne l'aspiratore (posizione dell'interruttore 0 - figura 12a.) prima di inserire un utensile aggiuntivo nella presa per il collegamento di utensili e assicurarsi che anche l'utensile aggiuntivo sia spento.

• Attivare sull'aspiratore la modalità di funzionamento automatico (posizione dell'interruttore II - figura 12c.). Successivamente è possibile avviare l'utensile aggiuntivo. L'aspiratore si attiverà automaticamente.

• Quando si spegne l'utensile aggiuntivo, anche l'aspiratore si spegnerà con un ritardo preimpostato.

5.8 Sistema antistatico



Al fine di prevenire la formazione di scintille e/o di impulsi di corrente a contatto con il corpo, l'aspiratore è dotato di un sistema antistatico.

Per una completa funzionalità del sistema antistatico il prerequisito è l'utilizzo dell'accessorio antistatico disponibile opzionalmente (vedere anche il „Capitolo 10. Accessori funzionali e periferiche“).

Non utilizzare strumenti affilati e appuntiti per le operazioni di montaggio e smontaggio durante i lavori di manutenzione.

Pulire l'area in cui viene eseguita la manutenzione, in modo che non vengano diffuse nell'ambiente sostanze pericolose.

Controllare regolarmente, prima di utilizzare l'utensile, che il sacchetto in tessuto non tessuto e il filtro cartuccia siano integri e installati in modo corretto. Ove necessario, sostituire i componenti indicati, seguendo le avvertenze per la manutenzione descritte di seguito e rimettere in funzione l'utensile solo dopo aver effettuato questa ispezione.

Utilizzare esclusivamente filtri cartuccia e sacchetti in tessuto non tessuto consigliati da MENZER.

 I filtri cartuccia, i sacchetti in tessuto non tessuto o i sacchi per lo smaltimento devono essere smaltiti nel rispetto delle disposizioni nazionali in materia.

Tutti i componenti sporchi che non possono essere puliti in modo soddisfacente durante le operazioni di manutenzione devono essere gettati e smaltiti in appositi sacchi a tenuta nel rispetto delle disposizioni nazionali che disciplinano lo smaltimento di tali rifiuti.

I lavori di manutenzione e pulizia devono essere eseguiti esclusivamente nella misura in cui ciò sia possibile senza porre in essere pericoli per l'utilizzatore o per il personale addetto alla manutenzione.

Per la propria sicurezza, utilizzare un adeguato equipaggiamento di protezione individuale durante tutti i lavori di pulizia, manutenzione e cura.

6.2 Svuotamento del serbatoio durante l'aspirazione a umido

Durante l'aspirazione a umido è necessario svuotare il serbatoio a intervalli regolari. Questa operazione deve essere eseguita quando si sperimenta una riduzione della potenza di aspirazione, e al più tardi al raggiungimento del livello massimo consentito di acqua sporca (livello di riempimento max. del serbatoio indicato nel capitolo 3). Quando viene raggiunto il livello massimo consentito di acqua sporca, il flusso di aspirazione viene interrotto per mezzo di un galleggiante che si trova nel canale di aspirazione.

Durante l'aspirazione a umido nell'utensile non è presente alcun sacchetto in tessuto non tessuto.

Per svuotare il serbatoio procedere come segue:

Spegnere l'utensile utilizzando l'interruttore principale, dopodiché scollegare la spina dalla presa di corrente.

Aprire le chiusure laterali del serbatoio tra il serbatoio stesso e la testa di aspirazione (vedere pagina *7* - figura 5a.).

Rimuovere quindi l'intera testa di aspirazione sollevandola verso l'alto.

Il contenuto del serbatoio può essere svuotato ora aprendo il coperchio dello scarico del serbatoio nella zona inferiore della parte anteriore del contenitore dello sporco.

 **Attenzione!** Prestare attenzione alle disposizioni locali in materia di trattamento delle acque di scarico.

Il serbatoio dell'acqua sporca deve essere svuotato dopo ogni utilizzo e prima di un periodo prolungato di inutilizzo. Le superfici interne del serbatoio dell'acqua sporca devono quindi essere pulite con un panno umido.

Per il montaggio, procedere in sequenza inversa. Una volta posizionata in modo corretto, la testa di aspirazione viene bloccata in modo ermetico sul serbatoio dell'acqua sporca utilizzando le chiusure laterali del serbatoio (vedere pagina *7* - figure 6a. e 6b.).

6.3 Sostituzione del sacchetto in tessuto non tessuto durante l'aspirazione a secco (vedere pagina *7*)

Il sacchetto in tessuto non tessuto deve essere sostituito a intervalli regolari. Sostituire il sacchetto in tessuto non tessuto quando si sperimenta una riduzione della potenza di aspirazione o dopo un lungo periodo di inutilizzo.

Spegnere l'utensile utilizzando l'interruttore principale, dopodiché scollegare la spina dalla presa di corrente.

Aprire le chiusure laterali del serbatoio tra il serbatoio dell'acqua sporca e la testa di aspirazione.

Rimuovere l'intera testa di aspirazione sollevandola verso l'alto.

Per rimuovere il sacchetto in tessuto non tessuto, ad esempio per sostituirlo o prima dell'aspirazione a umido, tirarlo semplicemente dal lato interno dell'attacco per il tubo flessibile di aspirazione. Chiudere ora a tenuta il sacchetto in tessuto non tessuto ripiegando la linguetta di chiusura sulla fascia adesiva del sacchetto (figure 8a.-8c.). Estrarre ora il sacchetto in tessuto non tessuto da smaltire dal serbatoio dell'acqua sporca.

 **Attenzione!** Osservare le disposizioni di legge per lo smaltimento dei sacchetti in tessuto non tessuto. Per lo smaltimento dei sacchetti in tessuto non tessuto utilizzare un sacco adeguato.

Per installare un nuovo sacchetto in tessuto non tessuto, inserirlo nel serbatoio sagomandolo a forma di arco. La fascia adesiva si trova sul bordo superiore del sacchetto in tessuto non tessuto e la linguetta di chiusura della fascia adesiva è rivolta verso il basso. Tirare la fascia adesiva con il labbro di tenuta sul lato interno dell'attacco per il tubo flessibile di aspirazione, fino a quando il labbro di tenuta non scatta nella scanalatura ad anello. Una volta posizionata in modo corretto, la testa di aspirazione viene quindi bloccata in modo ermetico sul serbatoio dell'acqua sporca utilizzando le chiusure laterali del serbatoio. Il filtro cartuccia si trova al centro del serbatoio e viene circondato in senso radiale dal sacchetto in tessuto non tessuto.

 Se immagazzinato in un luogo asciutto, un sacchetto in tessuto non tessuto non precedentemente utilizzato può essere conservato per un periodo da cinque a sette anni.

6.4 Sostituzione del filtro cartuccia (vedere pagina *9*)

 Consigliamo di sostituire il filtro cartuccia ogni dieci sacchetti in tessuto non tessuto sostituiti o in caso di inutilizzo per un anno dell'utensile, oltre che in presenza di elevate quantità di sporco.

Spegnere l'utensile utilizzando l'interruttore principale, dopodiché scollegare la spina dalla presa di corrente.

Aprire le chiusure laterali del serbatoio tra il serbatoio dell'acqua sporca e la testa di aspirazione.

Rimuovere l'intera testa di aspirazione sollevandola verso l'alto.

Ruotare ora la chiusura del filtro cartuccia di circa 45° in senso antiorario. Dopodiché sarà possibile estrarre la chiusura unitamente al filtro cartuccia. Estrarre quindi il filtro cartuccia in senso assiale dalla chiusura del filtro.

Operando in sequenza inversa, collegare la chiusura del filtro e il filtro cartuccia nuovo e assemblare il tutto con la testa di aspirazione. Infine, una volta posizionata in modo corretto, la testa di aspirazione viene bloccata in modo ermetico sul serbatoio utilizzando le chiusure laterali del serbatoio. Il filtro cartuccia si trova al centro del serbatoio dell'acqua sporca e viene circondato in senso radiale dal sacchetto in tessuto non tessuto.

 **AVVISO** - In conseguenza del pericolo posto in essere da eventuali polveri pericolose per la salute, tutte le persone presenti nell'area di manutenzione devono indossare adeguato equipaggiamento di protezione individuale. Indossare occhiali protettivi e una maschera respiratoria (almeno mascherina respiratoria P2!).

 **Attenzione!** Osservare le disposizioni di legge per lo smaltimento del filtro cartuccia. Per lo smaltimento del filtro cartuccia utilizzare un sacco adeguato.

6.5 Pulizia semiautomatica del filtro „Filter Refresh“ (vedere pagina *10* - figura 13a.)

 All'aumentare del livello di riempimento del serbatoio, diminuisce la potenza di aspirazione dell'utensile. Per conservare intatta più a lungo la potenza di aspirazione o per ripristinarla in caso di una perdita di potenza, si consiglia di azionare la funzione „Filter Refresh“.

La pulizia semiautomatica del filtro „Filter Refresh“ funziona solo quando l'aspiratore è acceso. Alla pressione del pulsante, un impulso di aria pulisce il filtro. A tal fine, azionare il pulsante per almeno 3 volte.

Per eliminare accumuli particolarmente ostinati di sporco è possibile ostruire manualmente l'attacco per il tubo flessibile o l'estremità del tubo flessibile premendo contemporaneamente il pulsante per la pulizia semiautomatica del filtro „Filter Refresh“ 3 volte per 10 secondi ciascuna.

7. Risoluzione di problemi e malfunzionamenti

Problema	Possibili cause	Soluzione
<ul style="list-style-type: none"> La macchina non funziona o presenta anomalie di funzionamento. 	<ul style="list-style-type: none"> Spina non correttamente collegata alla presa di corrente. Utensile spento. Spina difettosa. Cavo di alimentazione difettoso. Interruttore di accensione/spengimento difettoso. Motore difettoso. Si è attivato il salvavita della rete di alimentazione. Interruzione della corrente elettrica. 	<ul style="list-style-type: none"> Verificare il collegamento della spina, collegare correttamente la spina alla presa di corrente. Accendere l'utensile. Rivolgersi al servizio di riparazione MENZER. Controllare il salvavita della rete di alimentazione.
<ul style="list-style-type: none"> Potenza di aspirazione ridotta, in diminuzione o assente. 	<ul style="list-style-type: none"> Le bocchette di aspirazione, il tubo telescopico, il pezzo angolare e/o il tubo flessibile di aspirazione sono ostruiti. Filtro cartuccia ostruito. Il sacchetto in tessuto non tessuto è pieno. È presente una piega nel tubo flessibile di aspirazione. L'utensile non è chiuso correttamente. Livello di riempimento del liquido troppo elevato, il galleggiante ostruisce il canale di aspirazione. Nessun miglioramento con la pulizia. Pulizia semiautomatica del filtro "Filter Refresh" difettosa. 	<ul style="list-style-type: none"> Pulire il sistema di aspirazione e liberarlo da eventuali ostruzioni. Verificare il filtro cartuccia, se necessario sciacquarlo leggermente o sostituirlo e verificarne il corretto posizionamento. Verificare il sacchetto in tessuto non tessuto, se necessario sostituirlo e verificarne il corretto posizionamento. Eliminare la piega. Chiudere correttamente l'utensile e posizionare correttamente gli elementi del corpo utensile, il filtro cartuccia e il sacchetto in tessuto non tessuto. Svuotare il serbatoio dai liquidi. Rivolgersi al servizio di riparazione MENZER.
<ul style="list-style-type: none"> Durante l'utilizzo l'utensile si spegne. 	<ul style="list-style-type: none"> Le bocchette di aspirazione, il tubo di aspirazione, il raccordo a gomito e/o il tubo flessibile di aspirazione sono ostruiti. Filtro cartuccia ostruito. Il sacchetto in tessuto non tessuto è pieno. Livello di riempimento del liquido troppo elevato. Nessun miglioramento con la pulizia. 	<ul style="list-style-type: none"> Pulire il sistema di aspirazione e liberarlo da eventuali ostruzioni. Verificare il filtro cartuccia, se necessario sostituirlo e verificarne il corretto posizionamento. Verificare il sacchetto in tessuto non tessuto, se necessario sostituirlo e verificarne il corretto posizionamento. Svuotare il serbatoio dai liquidi. Rivolgersi al servizio di riparazione MENZER.

Problema	Possibili cause	Soluzione
<ul style="list-style-type: none"> Durante il funzionamento la polvere fuoriesce dall'utensile. 	<ul style="list-style-type: none"> Filtro cartuccia ostruito. Il filtro cartuccia è difettoso o posizionato in modo scorretto. Il sacchetto in tessuto non tessuto è pieno. Il sacchetto in tessuto non tessuto è lacerato. Il sacchetto in tessuto non tessuto è posizionato in modo scorretto. L'utensile non è chiuso correttamente. Chiusura a tenuta del corpo utensile assente o difettosa. 	<ul style="list-style-type: none"> Verificare il filtro cartuccia, se necessario sostituirlo e verificarne il corretto posizionamento. Verificare il sacchetto in tessuto non tessuto, se necessario sostituirlo e verificarne il corretto posizionamento. Chiudere correttamente l'utensile e posizionare correttamente gli elementi del corpo utensile, il filtro cartuccia e il sacchetto in tessuto non tessuto. Rivolgersi al servizio di riparazione MENZER.
<ul style="list-style-type: none"> Il sistema di azionamento automatico non risponde. 	<ul style="list-style-type: none"> Utensile elettrico / dispositivo di connessione difettoso o non correttamente inserito. Utensile elettrico / dispositivo di connessione con valori di allacciamento alla rete errati e non adatto alla presa per il collegamento di utensili. Potenza assorbita dall'utensile elettrico troppo bassa. Presa per il collegamento di utensili difettosa. Interruttore di accensione/spengimento difettoso. 	<ul style="list-style-type: none"> Collegare correttamente l'utensile elettrico / il dispositivo di connessione e/o verificarne la funzionalità. Collegare alla presa per il collegamento di utensili l'utensile elettrico / il dispositivo di connessione con i valori di allacciamento corretti. Osservare il valore minimo della potenza assorbita $P > 30$ W dell'utensile elettrico da collegare! Rivolgersi al servizio di riparazione MENZER.
<ul style="list-style-type: none"> Il sistema di pulizia semiautomatica del filtro "Filter Refresh" non risponde. 	<ul style="list-style-type: none"> Filtro cartuccia ostruito. Il filtro cartuccia è difettoso o posizionato in modo scorretto. Difetto meccanico. 	<ul style="list-style-type: none"> Verificare il filtro cartuccia, se necessario sostituirlo e verificarne il corretto posizionamento. Rivolgersi al servizio di riparazione MENZER.
<ul style="list-style-type: none"> Il sistema di pulizia semiautomatica del filtro "Filter Refresh" non si spegne. 	<ul style="list-style-type: none"> Filtro cartuccia ostruito. Estremità del tubo flessibile o attacco per il tubo flessibile non chiusa/o. Difetto meccanico 	<ul style="list-style-type: none"> Verificare il filtro cartuccia, se necessario sostituirlo e verificarne il corretto posizionamento. Quando si aziona il pulsante "Filter Refresh",appare contemporaneamente l'attacco per il tubo flessibile o l'estremità del tubo flessibile Rivolgersi al servizio di riparazione MENZER.

8. Trasporto e conservazione

La macchina deve essere trasportata esclusivamente nella confezione originale MENZER inclusa. Conservare altresì l'aspiratore all'interno della confezione e al chiuso, al di fuori della portata dei bambini, protetto da eventuali utilizzi non autorizzati e al riparo dall'umidità e dal gelo.

Durante il trasporto e la conservazione la testa di aspirazione e il serbatoio devono rimanere uniti in modo ermetico mediante le chiusure laterali del serbatoio. A norma delle direttive vigenti, è necessario assicurare l'aspiratore in modo da scongiurarne lo scivolamento e il ribaltamento. In particolare quando sono presenti liquidi all'interno dell'aspiratore è necessario evitare il ribaltamento.

Prima di un periodo prolungato di inutilizzo, è necessario svuotare il serbatoio o, in alternativa, rimuoverne e/o sostituire il sacchetto in tessuto non tessuto.

Durante il magazzinaggio, il cavo deve essere avvolto e alloggiato sull'apposito supporto per tubo flessibile e cavo (B 06) presente sulla testa di aspirazione. (vedere pagina *6*)

Il tubo flessibile di aspirazione deve essere avvolto e le sue estremità inserite l'una dentro l'altra, per prevenire la fuoriuscita di residui di polvere. Il tubo flessibile di aspirazione viene quindi fissato alla testa di aspirazione per mezzo del supporto per tubo flessibile e cavo.

9. Smaltimento

I filtri cartuccia, i sacchetti in tessuto non tessuto e i sacchi utilizzati per lo smaltimento devono essere smaltiti nel rispetto delle disposizioni nazionali in materia.

Non smaltire gli utensili elettrici con i comuni rifiuti domestici! Gli utensili, i relativi accessori e le confezioni devono essere smaltiti in modo da poter essere riciclati secondo criteri ecologici, in osservanza delle disposizioni nazionali!



Solo per i paesi UE:

A norma della direttiva europea 2012/19/UE sui rifiuti di apparecchiature elettriche ed elettroniche, gli utensili elettrici usati devono essere raccolti in modo differenziato ed essere riciclati secondo criteri di ecocompatibilità.

10. Accessori funzionali e periferiche

Utilizzare esclusivamente accessori originali MENZER adatti a questa macchina, per ottenere risultati di lavoro ottimali.

Z. Accessori originali MENZER per gli utensili VCM (vedere codice QR di seguito e pagina *4*):



<https://www.menzer-tools.com/service/vcx-3x0-lp>

11. Dichiarazione di conformità CE 0231-B04-01-000001-A

Con la presente dichiariamo, sotto la nostra esclusiva responsabilità, che le macchine di seguito indicate, da noi commercializzate e descritte nelle presenti istruzioni per l'uso, soddisfano le seguenti norme. Questa dichiarazione non potrà essere ritenuta valida in caso di modifiche apportate a una delle macchine e non concordate con noi.

Prodotto: **Aspiratore industriale**
Modello: **MENZER VCM 330**
Intervallo numeri di serie: **234 xxx xxx**

Direttive CE applicabili

2006/42/CE; 2014/30/UE; 2009/125/CE
2011/65/UE; (CE) n. 1907/2006 (REACH)

Norme armonizzate applicate

EN 60335-1; EN 60335-2-69; EN 55014-1;
EN 55014-2; EN 61000-3-2; EN 61000-3-3; EN 62233

MENZER GmbH
Celsiusstraße 20
D-04420 Markranstädt
Germania

Torsten Ceranski
Amministratore delegato
Markranstädt, 01/07/2023

12. Condizioni di garanzia

Con l'acquisto di un aspiratore industriale MENZER viene riconosciuta una garanzia all'utente finale. Le condizioni di garanzia dettagliate sono disponibili all'indirizzo:



<https://www.menzer-tools.com/service/warranty-conditions-lp>

Servizio di assistenza MENZER
Telefono: +49 (0) 342 98 74 14 15
Fax: +49 (0) 342 98 74 14 29
E-mail: service@menzer-tools.com

Non ci assumiamo alcuna responsabilità per eventuali errori di stampa.
Con riserva di modifiche tecniche.

Vertaling van de originele gebruiksaanwijzing 0231-B04-03-000001-A

INDUSTRIËLE STOFZUIGER MENZER VCM 330

Inhoudsopgave

Voorwoord

1. Gebruikte en in acht te nemen symbolen	NL 3
1.1 Symbolen op het apparaat	NL 3
1.2 Algemeen geldende symbolen en opmerkingen	NL 3
2. Beoogd gebruik	NL 4
3. Technische gegevens en emissies	NL 4
4. Veiligheidsvoorschriften	NL 5
4.1 Algemeen	NL 5
4.2 Machinespecifieke veiligheidsvoorschriften	NL 6
4.3 Werkomgeving	NL 8
5. Algemene beschrijving van de machine (zie ook pagina *1* en *2*)	NL 8
5.1 Afbeeldingen van de machine, typebeschrijvingen en functionele accessoires	NL 8
5.2 Hoofdcomponenten, aansluit- en bedieningselementen	NL 8
5.3 Inbedrijfstelling	NL 9
5.4 Veiligheidsinrichtingen - stofklasse M (M 01 / M 02 / M 03)	NL 9
5.5 Droog zuigen	NL 10
5.6 Nat zuigen	NL 10
5.7 Werken met aansluitbare apparaten, bv. elektrisch gereedschap	NL 11
5.8 Antistatisch	NL 11
6. Onderhoud (zie ook pagina *2*)	NL 11
6.1 Algemeen	NL 11
6.2 Legen van het reservoir bij nat zuigen	NL 12
6.3 Verwisselen van de vliesfilterzak bij droog zuigen	NL 12
6.4 Verwisselen van het patroonfilter	NL 13
6.5 Halfautomatische filterreiniging ‚Filter refresh‘	NL 13
7. Oplossen van problemen en verhelpen van storingen	NL 14
8. Transport en opslag	NL 16
9. Afvalverwijdering	NL 16
10. Functionele accessoires en randapparatuur (zie ook pagina *3*)	NL 16
11. EG-conformiteitsverklaring	NL 16
12. Garantievoorwaarden	NL 17

Beste klant,

Met de MENZER industriële stofzuiger VCM 330 heeft u gekozen voor een hoogwaardig product. Wij danken u voor het in ons gestelde vertrouwen.





Lees de gebruiksaanwijzing en de veiligheidsvoorschriften op de volgende bladzijden voordat u het apparaat voor de eerste keer gebruikt. Ook voor een optimaal werkresultaat is het belangrijk om deze informatie nauwkeurig te lezen. De veiligheidsvoorschriften zijn bedoeld om u te beschermen tegen ongelukken door oneigenlijk gebruik van de stofzuiger.

De bedienings- en onderhoudsinstructies maken de gebruiker van de stofzuiger vertrouwd met de bouwwijze, de technische vereisten, de veilige bediening, het juiste onderhoud, alsmede met de opslag en het gebruik. Het gebruik van het apparaat gebeurt op eigen risico en verantwoordelijkheid van de gebruiker. Deze gebruiksaanwijzing en de daarin opgenomen veiligheidsvoorschriften moeten zorgvuldig worden bewaard.









Uw MENZER-team

1. Gebruikte en in acht te nemen symbolen

1.1 Symbolen op het apparaat

-  Raadpleeg gebruiksaanwijzing!
-  Verwijder de netstekker!
-  Gebruik gehoorbescherming!
-  Niet wegwerpen bij het huishoudelijk afval!
-  Beschermingsklasse I
-  EC-conformiteitsmarkering
- IPX4** Beschermingstype
 - 0** Apparaat UIT
 - I** Apparaat AAN
 - II** Apparaat AAN / automatische inschakeling
-  Aanduiding van de stofklasse M

1.2 Algemeen geldende symbolen en opmerkingen

-  Waarschuwing voor algemeen gevaar; gedetailleerdere gevarenklassen hieronder:
 - GEVAAR** - Dreigend gevaar met ernstig lichamelijk letsel of de dood tot gevolg.
 - WAARSCHUWING** - Verwijzing naar mogelijk gevaar dat kan leiden tot ernstig lichamelijk letsel of de dood.
 - VOORZICHTIG** - Verwijzing naar een mogelijke situatie die kan leiden tot licht lichamelijk letsel.
 - LET OP** - Verwijzing naar een mogelijke situatie die kan leiden tot materiële schade.
-  Waarschuwing voor elektrische spanning
-  Voorschriften en informatie
-  Gezondheidsbevorderende voorschriften en informatie
-  Gebruik adembescherming!
-  Gebruik oogbescherming!
-  Details of overige informatieve afbeeldingen
-  Triman-logo (alleen relevant in FR)

2. Beoogd gebruik

De **MENZER industriële stofzuiger VCM 330** is een nat- en droogzuiger die is bedoeld voor het **reinigen van vloer- en wandoppervlakken**, zowel **binnen als buiten**. Hij is geschikt voor het opzuigen en scheiden van **droge, niet brandbare** en **niet explosieve stoffen**, van **niet brandbare** en **niet explosieve vloeistoffen** en van **water-luchtmengsels in niet explosiegevaarlijke gebieden**. De stofzuiger is niet bedoeld voor het opzuigen van schuim. De stofzuiger is geschikt voor particulier en zakelijk gebruik, bv. voor ambachtslieden of in hotels, scholen, ziekenhuizen, fabrieken, winkels, kantoren en verhuurbedrijven. Daarbij mogen alleen door MENZER aanbevolen filterelementen en vliesfilterzakken worden gebruikt.

De VCM 330 stofzuiger voldoet aan stofklasse M en is stoftechnisch getest. Zuigers van stofklasse M volgens EN 60335-2-69 zijn bedoeld voor het opzuigen en afzuigen van stoffen die gemiddeld schadelijk zijn voor de gezondheid met een blootstellingsgrenswaarde > 0,1 mg/m³.

Er mogen geen kankerverwekkende (behalve houtspanen) of ziekteverwekkende stoffen worden opgezogen!

 **Let op!** Bij oneigenlijk gebruik is de gebruiker aansprakelijk!

3. Technische gegevens en emissies

Afmetingen/specificaties van de stofzuiger	VCM 330
Lengte x breedte x hoogte [mm]	400 x 350 x 700
(Leeg)gewicht (incl. kabel 5 m) [kg]	7
Gewicht (incl. gebruikelijke accessoires) [kg]	7,5
Inhoud reservoir [l]	30
Vulhoeveelheid vloeistof [l]	18
<hr/>	
Netspanning / netfrequentie	220-240 V ~ 50 Hz
Nominaal vermogen	1190 W
Max. opgenomen vermogen	1400 W
Aansluitwaarde stopcontact (min. / max.)	30 W / 2000 W
max. totaal opgenomen vermogen	3400 W
max. luchtstroom bij de motor	2800 l/min
max. onderdruk bij de motor	21,5 kPa / 215 mbar
Beschermingsklasse	⊕ / I
Beschermingstype	IPX4
Stofklasse	M
Filteroppervlak	> 0,230 m ²
Netsnoer / lengte	3 x 1,0 ² - H07RN-F / 5 m

Geluidsdruk niveau LpA	81 dB(A)
Geluidsvermogensniveau LwA	92 dB(A)
Onzekerheid geluidsemissie kPa	3 dB(A)
Emissiewaarde trillingen	< 2,5 m/s ²

Bepaald volgens de testcondities van EN 60335-1 en EN 60335-2-69 met nieuwe en niet versleten stofzuiger. De waarden veranderen door regelmatig gebruik, slijtage, omgevingsomstandigheden en slecht onderhoud. De vermelde waarden zijn bepaald onder laboratoriumomstandigheden en zijn niet voldoende voor een risicobeoordeling. De werkelijke waarden die op de betreffende werkplek en onder de betreffende werkomstandigheden gelden, zijn afhankelijk van de omgevingsomstandigheden, de werkmethode, de werktijd en de opgezogen stoffen. MENZER GmbH kan niet aansprakelijk worden gesteld als voor een individueel noodzakelijke risicobeoordeling de vermelde waarden zijn gebruikt in plaats van de werkelijke emissiewaarden.

4. Veiligheidsvoorschriften



4.1 Algemeen

Let op! Lees alle veiligheidsvoorschriften en aanwijzingen! Lees ook de op het apparaat aangebrachte waarschuwings- en instructielabels.

- Bewaar de gebruiksaanwijzing zorgvuldig.
- Naast deze gebruiksaanwijzing moeten de algemene veiligheids- en ongevallenpreventievoorschriften van de wetgever in acht worden genomen.
- **WAARSCHUWING** - Gebruik het apparaat alleen voor het doel waarvoor het bestemd is. Werkzaamheden waarvoor het apparaat niet bestemd is, kunnen materiële schade en lichamelijk letsel tot gevolg hebben.
- **WAARSCHUWING** - Het niet opvolgen van de instructies en aanwijzingen of fouten bij het opvolgen ervan kunnen leiden tot elektrische schokken, brand en/of ernstig letsel.
- Dit apparaat mag niet worden bediend door personen met een lichamelijke/geestelijke beperking of stoornissen in het waarnemingsvermogen, of die niet over de nodige ervaring beschikken om met dergelijke apparaten om te gaan. Kinderen mogen het apparaat niet gebruiken!
- In het kader van een beroepsopleiding is het gebruik door jongeren toegestaan. Van toepassing

zijn echter de bepalingen van de welzijnswet op de arbeidsbescherming voor jongeren.

- Houd kinderen tijdens het gebruik van de stofzuiger uit de buurt en bewaar het apparaat en de verpakking ook buiten het bereik van kinderen.
- Laat het apparaat nooit gebruiken door personen die de gebruiksaanwijzing niet hebben gelezen.
- U en ook alle andere personen in het werkgebied dienen gehoorbescherming te dragen en een veilige afstand tot het apparaat te bewaren.
- Laat het apparaat niet onbeheerd achter totdat het is uitgeschakeld.
- Ook al bent u na langdurig gebruik vertrouwd met de stofzuiger, laat u niet misleiden tot een verkeerd gevoel van veiligheid en negeer nooit de veiligheidsvoorschriften voor het apparaat.
- Let zeer goed op wat u doet en gebruik uw gezond verstand wanneer u met een stofzuiger werkt. Gebruik geen stofzuiger wanneer u moe bent of onder invloed van drugs, alcohol of medicijnen.
- Veiligheidsvoorzieningen mogen nooit worden omzeild of gewijzigd, want ze dienen om u te beschermen.
- Laat defecte apparaten uitsluitend door de MENZER-service repareren.

4.2 Machinespecifieke veiligheidsvoorschriften

• **WAARSCHUWING** – Gebruik het apparaat nooit zonder filter!

• **WAARSCHUWING** - Dit apparaat is niet geschikt voor het opzuigen van brandbare of explosieve stoffen en vloeistoffen! Het opzuigen van gevaarlijke materialen kan ernstig of dodelijk letsel veroorzaken!

• Andere voorbeeldmaterialen die u niet mag opzuigen zijn:

- hete, brandende, smeulende, gloeiende of licht ontvlambare materialen, zoals smeulende sigaretten, hete as, houtspaanders e.d.

- brandbare, explosieve en agressieve vloeistoffen of organische oplosmiddelen, zoals benzine, stookolie, aceton, verfverdunder, lak, oplos- en reinigingsmiddelen, zuren, logen e.d.

- brandbaar en/of explosief stof, zoals stof van magnesium, aluminium, zink, kunststof, kolen, meel, zetmeel e.d.

- reactieve gassen en dampen, zoals ammonium, waterstofchloride, benzinedampen e.d.

- scherpe en puntige kleine delen, zoals scherven, spijkers, schroeven e.d.

- kleine beestjes, zoals mieren, spinnen of vliegen

• **WAARSCHUWING** – Bij apparaten van stofklasse L mogen, met inachtneming van het beoogde gebruik, stoffen worden opgezogen die licht schadelijk zijn voor de gezondheid. Draag daarom bij onderhoudswerkzaamheden een veiligheidsbril en minstens een P2-ademhalingsmasker of hoger. Omdat deze apparaten stoffen bevatten die schadelijk zijn voor de gezondheid, moeten taken zoals het legen en onderhouden worden uitgevoerd door geïnstrueerde vakmensen die geschikte beschermingsmiddelen dragen en deze gebruiksaanwijzing hebben gelezen.

• **WAARSCHUWING** - Als de afvoerlucht in de ruimte wordt gerecirculeerd, zorg dan voor voldoende ventilatie. Informeer voor de aanbevolen luchtverversingsgraad naar de wettelijke voorschriften van uw land.

• **LET OP** - Het apparaat mag alleen worden aangesloten op geaarde stopcontacten die voldoen aan IEC 60364-1 en waarvan de netspanning en frequentie overeenkomen met de gegevens op het typeplaatje van de stofzuiger!

• **WAARSCHUWING** - Raak de netstekker, het stopcontact, het netsnoer of de aan/uit-schakelaar nooit met natte of vochtige handen aan.

• Controleer voor het begin van de werkzaamheden of alle bedieningselementen werken.

• **LET OP** - Sluit alleen elektrische apparaten met een geschikte aansluitwaarde aan op het stopcontact van de stofzuiger.

• **WAARSCHUWING** - Gebruik het apparaat nooit als de kabel, onderdelen van de behuizing of andere onderdelen en accessoires van het apparaat zijn beschadigd en neem contact op met MENZER-service.

• Is het apparaat omgekeerd, controleer de behuizing dan op beschadigingen. Laat beschadigde onderdelen repareren voordat u het apparaat gebruikt en neem hiervoor contact op met onze MENZER-reparatieservice. Een beschadigde stofzuiger kan leiden tot letsel en onnodig risico bij het hanteren van het apparaat.

• Een beschadigde stofzuiger gebruiken is niet toegestaan. Voordat u de stofzuiger gaat gebruiken of als hij is gevallen of beschadigd door andere externe invloeden, moet u de stofzuiger controleren op beschadigingen en indien nodig laten repareren. Neem hiervoor contact op met onze MENZER-reparatieservice.

• Schakel het apparaat onmiddellijk uit als u ongewone geluiden hoort of ongewone trillingen voelt en neem contact op met onze MENZER-reparatieservice.

• Raadpleeg voor vragen over onderhoud hoofdstuk 6 – Onderhoud.

• **WAARSCHUWING** - Voordat u de stofzuiger opent om het patroonfilter en de vliesfilterzak te verwisselen, verwijder dan eerst de stekker uit het stopcontact om het risico op elektrische schokken te beperken. Verwijder voor alle onderhoudswerkzaamheden aan het apparaat de netstekker uit het stopcontact. Raadpleeg hoofdstuk 6 – Onderhoud.

• **VOORZICHTIG** - Gebruik de stofzuiger nooit met een verkeerd gemonteerd, defect, ontbrekend of versleten patroonfilter en/of met een verkeerd gemonteerde, gescheurde of ontbrekende vliesfilterzak en neem het apparaat onmiddellijk uit bedrijf als u dergelijke gebreken constateert. Gebruik het apparaat alleen als deze onderdelen correct zijn geplaatst. Raadpleeg hoofdstuk 5 – Algemene beschrijving van de machine en hoofdstuk 6 - Onderhoud.

• Maak de ventilatiesleuven van het apparaat regelmatig schoon om het koelingseffect in stand te houden en afzettingen door elektrisch geleidend stof te voorkomen, omdat deze een risico op elektrische schokken en kortsluiting vormen. Verwijder vooraf de stekker uit het stopcontact.

• Ga zorgvuldig om met de stofzuiger. Controleer of bewegende delen goed werken en niet geblokkeerd, gebroken of beschadigd zijn waardoor de werking van de stofzuiger wordt belemmerd. Laat beschadigde onderdelen repareren door MENZER-service voordat u het apparaat gebruikt.

• Om ongevallen te voorkomen dient u telkens, voordat u de stofzuiger op het stopcontact aansluit, te controleren of de stofzuiger niet onbedoeld kan inschakelen.

• Koppel het apparaat onmiddellijk los van het elektriciteitsnet bij werkonderbrekingen of aan het einde van het werk en wikkel het netsnoer op.

• Houd handgrepen en greepoppervlakken droog, schoon en vrij van olie en vet.

• **Let op: brandgevaar!** Voorkom oververhitting van het opgezogen materiaal. Leeg voordat u gaat pauzeren altijd het stofreservoir. Schuurstof in de vliesfilterzak kan ontbranden onder ongunstige omstandigheden, zoals rondvliegende vonken. Het is vooral gevaarlijk als houtschuursel en/of schuurstof, vermengd met lak, polyurethaanresten of andere chemische stoffen na lang werken heet wordt.

• Trek het netsnoer niet over scherpe randen om knikken en scheuren, die verdere gevolgschade kunnen veroorzaken, te voorkomen.

• Trek het apparaat nooit aan de kabel uit het stopcontact, maar pak hiervoor de stekker vast. Hang het apparaat nooit aan de kabel op.

• Gebruik het netsnoer nooit als draaggreep.

• Houd het netsnoer uit de buurt van de aanzuigzone.

• Houd het netsnoer uit de buurt van draaiende onderdelen in de omgeving van de stofzuiger om het risico van elektrische schokken te verminderen. Dit verkleint de kans op beschadiging van de kabelmantel of het doorsnijden van de kabel door roterende onderdelen en voorkomt dat de kabel om uw hand, arm of been wordt getrokken.

• Trek de stofzuiger nooit aan een kraanhaak omhoog.

• Wanneer het netsnoer beschadigd raakt, moet u onmiddellijk de stekker uit het stopcontact verwijderen.

• Voer geen technische wijzigingen aan het apparaat uit.

• Gebruik het apparaat niet als waterpomp.

• **WAARSCHUWING** - Gebruik geen water of andere vloeibare reinigingsmiddelen om het apparaat schoon te maken, want dit kan dodelijke elektrische schokken veroorzaken.

• Houd het apparaat of de stofzuiger uit de buurt van regen en vocht.

• Om kortsluiting en andere schade te voorkomen, mag u het apparaat nooit met een waterstraal reinigen of onderdompelen in water.

• Schakel het apparaat in geval van schuimvorming, stof- of vloeistofflekage onmiddellijk uit, verwijder de stekker uit het stopcontact en leeg het reservoir. Raadpleeg hoofdstuk 6 – Onderhoud en hoofdstuk 7 – Oplossen van problemen en verhelpen van storingen.

• Als het apparaat onbedoeld uitgaat, zet dan de aan/uit-schakelaar in stand **0** en verwijder de netstekker uit het stopcontact. Raadpleeg hoofdstuk 7 – Oplossen van problemen en verhelpen van storingen en/of neem contact op met de MENZER-reparatieservice.

• Gebruik uitsluitend door MENZER aanbevolen accessoires en reserveonderdelen, zoals patroonfilters en vliesfilterzakken, die onbeschadigd zijn en overeenkomen met het gebruiksdoel en de apparaatafmetingen om storingen en verlies van controle over het apparaat te voorkomen.

4.3 Werkomgeving

• **GEVAAR** - Gebruik van het apparaat in explosiegevaarlijke gebieden is verboden!

• **WAARSCHUWING** - Gebruik het apparaat niet in de buurt van ontvlambare stoffen, omdat deze door vonken kunnen worden ontstoken.

• **WAARSCHUWING** - Gebruik het apparaat niet voor het afstofzuigen van mensen en dieren!

• Blijf met uw handen, haar, voeten en niet-aansluitende kleding uit de buurt van de aanzuigvoorzieningen van het apparaat en/of bedek deze extra.

• Zuig niet in de buurt van een hoofd met dit apparaat.

• Vermijd lichamen contact met gearde oppervlakken, zoals radiatoren en leidingen.

• Gebruik alleen geschikte en onbeschadigde verlengkabels.

• Draag antislip werkschoenen.

• Zorg ervoor dat uzelf en het apparaat stevig op de grond staan (goed bodemcontact en evenwicht) en werk niet te ver boven uw hoofd, want dan kunt u uw evenwicht verliezen.

• **WAARSCHUWING** - Neem de informatiebladen van de materiaalabrikanten in acht van de materialen die u wilt opzuigen. Als zich zelfontbrandende of explosieve stoffen en/of vloeistoffen vormen, mag u het apparaat niet gebruiken, aangezien een eventuele vonk levensgevaarlijke gevolgen kan hebben.

• **WAARSCHUWING** - Bij gebruik van het apparaat in gevaarlijke omgevingen (bv. tankstations) moeten de daar geldende veiligheidsvoorschriften in acht worden genomen.

• Zorg ervoor dat uw werkplek altijd goed geventileerd en verlicht is om ongevallen te voorkomen.

• Zorg ervoor dat er geen andere mensen op uw werkplek zijn of dat er altijd voldoende veiligheidsafstand is.

• Stel het gehele apparaat niet bloot aan agressieve middelen zoals chemicaliën of aan hoge temperaturen boven 60 °C. Gebruik de stofzuiger ook niet bij temperaturen onder 0 °C of buitenshuis.

5. Algemene beschrijving van de machine

5.1 Afbeeldingen van de machine, typebeschrijvingen en functionele accessoires (zie pagina *1* tot *4*)

• **VCM 330 (A1)**

5.2 Hoofdc componenten, aansluit- en bedieningselementen (zie pagina *2* en *3*)

A - Industriële stofzuiger - MENZER VCM 330
B 01 - Zuigkop - bestaande uit:
 B 02 - „Filter refresh“ knop
 B 03 - Handgreep
 B 04 - Schakelaar (I / 0 / II)
 B 05 - Stopcontact
 B 06 - Slang- en kabelhouder
 B 07 - Haak voor accessoirezak (optionele accessoires)
 B 08 - Luchtuitlaat, werkluicht
 B 09 - Netsnoer
 B 10 - Filtersluiting
 B 11 - Patroonfilter
 B 12 - Filterkorf met vlotter
M 01 - Signaallamp (waarschuwings-LED)

C 01 - Reservoir - met:
 C 02 - Reservoirsluiting
 C 03 - Zuigslangaansluiting
 C 04 - Aanduiding stofklasse
 C 05 - Dop reservoirafvoer
M 02 - Sluitstop

D 01 - Onderstel met accessoiresleuven
 D 02 - Achterwielen
 D 03 - Voorwielen

* Afbeeldingen kunnen afwijken naargelang apparaattype

5.3 Inbedrijfstelling



Let op! Bij alle hierna beschreven werkzaamheden moet de netstekker uit het stopcontact worden verwijderd of mag hij niet in het stopcontact worden gestoken!

5.3.1 Het apparaat en de accessoires uit de verpakking halen

a. Haal alle apparaataccessoires en de industriële stofzuiger uit de verpakking.

5.3.2 Montage van het apparaat incl. accessoires

! **Voorzichtig!** De zuigmonden (K en L) en zuigbuizen (J) worden luchtdicht op het conische deel van de pistoolgreep (H) geschoven. Pas op dat uw vingers niet bekneld raken. Verwijder de zuigmonden en buizen door eraan te trekken. De pistoolgreep (H) en de draaibare zuigslangadapter zijn met een clipsysteem bevestigd aan de zuigslang (E) en worden voorgemonteerd geleverd (zie pagina *5*). Raadpleeg hoofdstuk 5.2 - Hoofdc componenten en aansluit- en bedieningselementen.

• Neem de meegeleverde reservoirsluiting (C 05) uit het stofreservoir en bevestig deze in het onderste deel aan de voorkant van het reservoir (zie pagina *8* - afbeelding 9a. en 9b.).

5.3.2.1 Montage van de voorwielen en het onderstel

• Druk de gekartelde pinnen van de draaibare voorwielen in de daarvoor bestemde gaten in het kunststof onderstel (zie pagina *8* - afbeelding 10a. en 10b.).

5.3.2.2 Montage van de zuigslang

! **Let op!** De meegeleverde en op pagina *4* afgebeelde zuigmonden zijn uitsluitend bestemd voor gebruik met de MENZER-industriële stofzuiger VCM 330. De zuigslang (E) met de pistoolgreep (H), de zuigbuizen (J) en de zuigmonden zijn te combineren zoals afgebeeld op pagina *4*. Zie de gebruiksinstructies van de functionele accessoires in de tekst hieronder.

Gebruiksaanwijzingen van de functionele accessoires:

G - Universele adapter gereedschap
 H - Pistoolgreep voor opname van de zuigbuis (J) en/of de zuigmonden (K en L)
 J - Zuigbuizen om de werk lengte van het apparaat te verlengen
 K - Vloerzuigmond nat-droog met wielen, voor vlakke oppervlakken
 L - Kierenzuigmond voor moeilijk bereikbare voegen, hoeken en randen

Raadpleeg hiervoor ook hoofdstuk 10. Functionele accessoires en randapparatuur.

5.4 Veiligheidsinrichtingen - stofklasse M

De industriële stofzuiger is uitgerust met een **waarschuwingsapparaat** die reageert op onderdruk. Als de luchtsnelheid onder de 20 m/s zakt, gaat de **signaallamp** (zie pagina *2* - **M 01**) permanent branden en moet het systeem worden gereinigd (zie hoofdstuk 6.5).

• **Let op** - Als het systeem niet meer gereinigd kan worden, d.w.z. het **signaallamp (M 01)** blijft branden na het reinigen, moet de vliesfilterzak (zie hoofdstuk 6.3) vervangen worden.

Als de **signaallamp (M 01)** na het reinigen van het filter en/of het vervangen van de vliesfilterzak nog steeds brandt, controleer dan of er grotere vreemde voorwerpen de slang of de aanzuigaansluiting blokkeren.

Als ook dit niet lukt, is het hoofdfilterelement niet meer functioneel en moet het vakkundig worden gereinigd / vervangen (zie hoofdstuk 6.4).

• **VOORZICHTIG** - Gebruik het apparaat niet wanneer de **waarschuwings-LED (M 01)** brandt! Anders kan geen adequate bescherming tegen schadelijk stof worden gegarandeerd.

• **VOORZICHTIG** - De stofzuiger is uitgerust met een **sluitstop** (zie pagina *2* - **M 02**) voor de luchtinlaat op de tank. Deze plug (**M 02**) voorkomt dat er per ongeluk schadelijk stof ontsnapt als er geen zuigslang is aangesloten (bijv. tijdens transport). Als er geen zuigslang op de stofzuiger is aangesloten, moet de luchtinlaat dus worden afgesloten met de sluitstop (**M 02**) (zie pagina *5* - 3a. en 3b.).

• **VOORZICHTIG** - De zuigslang is uitgerust met een insteekstelsysteem (**M 03**). De zuigslang moet

na demontage worden opgerold en de uiteinden moeten in elkaar worden gestoken om te voorkomen dat stofresten ontsnappen (zie pagina *5* - figuren 4a.-4c.). Dit insteekstelsysteem voorkomt dat er per ongeluk schadelijk stof ontsnapt wanneer de zuigslang wordt gedemonteerd (bijv. tijdens transport). De zuigslang kan dan op de zuigkop worden bevestigd met behulp van een slang- en kabelhouder (zie pagina *6* - B 06).

• **VOORZICHTIG** - De stofzuiger is uitgerust met een veiligheidsrooster/-barrière-element (zie pagina *3* - B 08) bij de luchttuitlaat. Dit moet op zijn plaats blijven om uw gezondheid te beschermen. De stofzuiger mag niet gebruikt worden om te blazen, zodat er geen schadelijk stof (bijv. van de zuigslang) in de omgeving terecht kan komen.

5.5 Droog zuigen



• **WAARSCHUWING** - Zuig nooit brandbare, explosieve of bijtende stoffen en substanties op met het apparaat!

• Zorg voor het begin van de werkzaamheden voor een correct geplaatste, onbeschadigde en zo leeg mogelijke vliesfilterzak (F - zie pagina *7* - afbeelding 7a.-7c.).

• Zorg voor het begin van de werkzaamheden voor een correct geplaatst, onbeschadigd en zo schoon mogelijk patroonfilter (B 11 - zie pagina *9* - afbeelding 11a. en 11b.).

• Schakel de stofzuiger in (schakelaarstand **I** - zie pagina *10* - afbeelding 12b.). Raadpleeg voor werken met aansluitbare apparaten, bv. elektrisch gereedschap hoofdstuk 5.7 - Werken met aansluitbare apparaten, bv. elektrisch gereedschap.

5.6 Nat zuigen



• **WAARSCHUWING** - Zuig nooit brandbare, explosieve of bijtende vloeistoffen op met het apparaat!

• Verwijder de vliesfilterzak (F) voordat u nat vuil opzuigt. Raadpleeg hoofdstuk 6.3 - Verwisselen van de vliesfilterzak.

• Zorg voor het begin van de werkzaamheden voor een correct geplaatst, onbeschadigd en zo schoon mogelijk patroonfilter (B 11).

• Zorg ervoor dat u het bouwstof heeft verwijderd uit de industriële stofzuiger voordat u vloeistoffen opzuigt, anders kan deze permanent beschadigd raken.

• **VOORZICHTIG** - De stofzuiger is niet geschikt voor het opzuigen van koel- en smeermiddelen of wat voor schuim dan ook.

• Schakel de stofzuiger in (schakelaarstand **I** - zie pagina *10* - afbeelding 12b.). Raadpleeg voor werken met aansluitbare apparaten hoofdstuk 5.7 - Werken met aansluitbare apparaten, bv. elektrisch gereedschap.

• Schakel de stofzuiger onmiddellijk uit als er vloeistof of schuim uit de behuizing komt. Raadpleeg hoofdstuk 7 - Oplossen van problemen en verhelpen van storingen.

• **VOORZICHTIG** - Bij nat zuigen mag de stofzuiger niet worden gekanteld, niet tijdens de werkzaamheden en ook niet tijdens werkonderbrekingen.

• Als het maximale vloeistofniveau is bereikt, wordt het afzuigen onderbroken door een vlotter. Daarom moet het reservoir (**C 01**) worden geleegd als het zuigvermogen afneemt en in ieder geval als het maximaal toegestane vuilwaterniveau is bereikt. Raadpleeg hoofdstuk 6.2 - Legen van het reservoir bij nat zuigen.

 **Let op!** Druk na alle werkzaamheden of bij langere werkonderbrekingen de halfautomatische filterreiniging „**Filter refresh**“ (B 02) **3 keer 10 seconden** in (zie pagina *10* - afbeelding 13a.) om het patroonfilter te reinigen (B 11).

• Raadpleeg na alle werkzaamheden hoofdstuk 6.2 - Legen van het reservoir bij nat zuigen en reinig het vuilreservoir volgens onze instructies.

5.7 Werken met aansluitbare apparaten, bv. elektrisch gereedschap (zie pagina *10*)



• **LET OP** - Sluit alleen apparaten aan op het stopcontact van de stofzuiger met een aansluitwaarde van min. 30 W tot max. 2000 W. Bovendien moeten ze overeenkomen met de aangegeven netspanning en netfrequentie. (afbeeldingen 14a. en 14b.)

• Het stopcontact is uitsluitend bestemd voor de in de gebruiksaanwijzing beschreven doeleinden.
• Lees ook de gebruiksaanwijzing en de daarin opgenomen veiligheidsvoorschriften van het apparaat voordat u het aansluit op de stofzuiger.

• Schakel de stofzuiger uit (schakelaarstand **0** - afbeelding 12a.) voordat u een apparaat op het stopcontact aansluit en let erop dat dit apparaat ook is uitgeschakeld.

• Schakel de automatische inschakeling op de stofzuiger in (schakelaarstand **II** - afbeelding 12c.). Vervolgens kunt u het aangesloten apparaat inschakelen. De stofzuiger gaat automatisch aan.

• Als u uw apparaat uitschakelt, gaat de stofzuiger ook uit, met een vooraf ingestelde vertraging.

5.8 Antistatisch



Om vonken en/of elektrische schokken bij aanraking te voorkomen, kunt u de stofzuiger antistatisch maken.

Hiervoor heeft u de optioneel verkrijgbare antistatische accessoires nodig (zie ook hoofdstuk 10 Functionele accessoires en randapparatuur).

6. Onderhoud



6.1 Algemeen

GEVAAR - De gebruiker mag alleen eenvoudige reinigings- en onderhoudswerkzaamheden zelf uitvoeren, voor zover dit mogelijk is zonder gevaar voor de gebruiker of andere personen! Bijvoorbeeld het legen en reinigen van het vuilreservoir, het verwisselen van de vliesfilterzak en het patroonfilter en het reinigen van de buitenkant van het apparaat.

Verwijder de stekker uit het stopcontact voordat u werkzaamheden aan het apparaat gaat uitvoeren!

Om beschadigingen te voorkomen mag u geen reinigings- of onderhoudsmiddelen met siliconen of oplosmiddelen gebruiken en ook geen water of andere vloeibare reinigingsmiddelen! Dompel de slang voor reiniging nooit onder in water.

We raden u aan het apparaat na elk gebruik te reinigen.

Let erop dat de sleuven voor afvoerlucht op de zuigkop altijd vrij en schoon zijn! U kunt hiervoor een droge doek of zachte borstel gebruiken. We raden u aan het apparaat na elk gebruik te reinigen.

De buitenkant van de stofzuiger en de binnenkant van het stofreservoir moet u regelmatig en bij elke onderhoudsbeurt met een vochtige doek afnemen.

Controleer voordat u het apparaat gebruikt of het netsnoer, de netstekker, de aan/uitschakelaar en andere onderdelen niet zijn beschadigd. Indien nodig moet u defecte onderdelen laten vervangen door onze MENZER-reparatieservice!

Controleer voordat u het apparaat gebruikt of de vliesfilterzak en het patroonfilter correct zijn geplaatst en goed vastzitten.

Alle reparaties aan het apparaat en alle werkzaamheden waarbij de behuizingcomponenten van de zuigkop en de randapparatuur moeten worden geopend, moeten door de MENZER-reparatieservice worden uitgevoerd!

Gebruik voor het uitvoeren van onderhoudswerkzaamheden geen scherp en puntig gereedschap voor montage en demontage van het apparaat.

Reinig de onderhoudsruimte zodat er geen gevaarlijke stoffen in de omgeving terecht komen.

Controleer voordat u het apparaat gebruikt of de vliesfilterzak en het patroonfilter correct geplaatst en niet beschadigd zijn.

Vervang indien nodig de genoemde onderdelen volgens de onderstaande onderhoudsinstructies en neem het apparaat pas na inspectie in gebruik.

U mag alleen door MENZER aanbevolen patroonfilters en vliesfilterzakken gebruiken.

 Werp patroonfilters, vliesfilterzakken of afvalzakken weg volgens de nationale voorschriften. Alle verontreinigde onderdelen die tijdens het onderhoud niet afdoende kunnen worden gereinigd, moet u wegwerpen en afvoeren in ondoorlaatbare afvalzakken volgens de nationale voorschriften die van toepassing zijn op het verwijderen van dergelijk afval.

Onderhouds- en reinigingswerkzaamheden mogen alleen worden uitgevoerd voor zover dat mogelijk is zonder gevaar voor de gebruiker of het onderhoudspersoneel.

Gebruik voor uw eigen veiligheid passende, persoonlijke beschermingsmiddelen bij alle reinigings- en onderhoudswerkzaamheden.

6.2 Legen van het reservoir bij nat zuigen

Bij nat zuigen moet u het reservoir regelmatig legen. Legen is nodig als het zuigvermogen afneemt en in ieder geval als het maximaal toegestane vuilwaterniveau is bereikt (zie hoofdstuk 3 voor maximaal vulniveau van het reservoir). Als het maximaal toegestane vuilwaterniveau is bereikt, dan wordt de zuigstroom onderbroken door een vlotter in het zuigkanaal.

Bij nat zuigen zit er geen vliesfilterzak in het apparaat.

Leeg het reservoir als volgt:

- Schakel het apparaat uit met de hoofdschakelaar

en verwijder vervolgens de netstekker uit het stopcontact.

- Open de reservoirsluitingen aan de zijkanten tussen reservoir en zuigkop (zie pagina *7* – afbeelding 5a.).

- Neem vervolgens de volledige zuigkop naar boven af.

- De inhoud van de container kan nu worden geleegd door de dop reservoirafvoer aan de onderkant van de voorkant van de vuilcontainer te openen.

 **Let op!** Neem de plaatselijke voorschriften voor afvalwaterbehandeling in acht. Leeg het vuilreservoir na elk gebruik en als u het apparaat voor langere tijd opbergt. Neem de binnenkant van het vuilreservoir af met een vochtige doek.

Monteren gaat in omgekeerde volgorde. Positioneer de zuigkop nauwkeurig en vergrendel deze met de reservoirsluitingen aan de zijkanten van het vuilreservoir (zie pagina *7* – afbeeldingen 6a. en 6b.).

6.3 Verwisselen van de vliesfilterzak bij droog zuigen (zie pagina *7*)

De vliesfilterzak moet regelmatig worden verwisseld. Verwissel de vliesfilterzak als het zuigvermogen afneemt of als u de stofzuiger een langere periode niet heeft gebruikt.

Schakel het apparaat uit met de hoofdschakelaar en verwijder vervolgens de netstekker uit het stopcontact.

Open de reservoirsluitingen aan de zijkanten tussen vuilreservoir en zuigkop.

Neem vervolgens de volledige zuigkop naar boven af.

Om de vliesfilterzak te verwijderen, bv. om deze te verwisselen of als u nat wilt zuigen, kunt u de vliesfilterzak eenvoudig van de zuigslangaansluiting aftrekken aan de binnenkant van het reservoir. Sluit de vliesfilterzak vervolgens af door de sluitflap van de kartonnen manchete van de vliesfilterzak naar binnen te vouwen. (afbeeldingen 8a.–8c.). Neem de vliesfilterzak uit het vuilreservoir en werp hem weg.

 **Let op!** Werp de vliesfilterzak weg volgens de wettelijke voorschriften. Gebruik voor het wegwerpen van de vliesfilterzak een geschikte afvalzak.

Plaats de nieuwe vliesfilterzak in een boogvorm in het reservoir. De kartonnen manchete zit aan de bovenkant van de vliesfilterzak en de sluitflap wijst naar beneden. Schuif de kartonnen manchete met de afdichtingslip over de zuigslangaansluiting aan de binnenkant van het reservoir tot de afdichtingslip in de groef klikt. Positioneer vervolgens de zuigkop nauwkeurig en vergrendel deze met de reservoirsluitingen aan de zijkanten van het vuilreservoir. Het patroonfilter zit in het midden van het reservoir en wordt rondom omsloten door de vliesfilterzak.

 Een ongebruikte vliesfilterzak kunt u vijf tot zeven jaar bewaren op een droge plaats.

6.4 Verwisselen van het patroonfilter (zie pagina *9*)

 We adviseren het patroonfilter te vervangen als de vliesfilterzak tien keer is verwisseld of als het apparaat een jaar lang niet is gebruikt of sterk is vervuild.

Schakel het apparaat uit met de hoofdschakelaar en verwijder vervolgens de netstekker uit het stopcontact.

Open de reservoirsluitingen aan de zijkanten tussen vuilreservoir en zuigkop.

Neem vervolgens de volledige zuigkop naar boven af.

Draai nu de filtersluiting op het patroonfilter ca. 45° **tegen de klok in**. Vervolgens kunt u de sluiting samen met het patroonfilter verwijderen. Trek vervolgens het patroonfilter axiaal van de filtersluiting af.

In omgekeerde volgorde plaatst u de filtersluiting op het nieuwe patroonfilter en plaatst het filter weer op de zuigkop. Positioneer vervolgens de zuigkop nauwkeurig en vergrendel deze met de reservoirsluitingen aan de zijkanten van het reservoir. Het patroonfilter zit in het midden van het vuilreservoir en wordt rondom omsloten door de vliesfilterzak.

 **WAARSCHUWING** – Vanwege het gevaar van stoffen die schadelijk zijn voor de gezondheid, moeten alle personen in de onderhoudsruimte persoonlijke beschermingsmiddelen dragen. Draag een veiligheidsbril en een ademmasker (minstens P2-ademhalingsmasker)!

 **Let op!** Werp het patroonfilter weg volgens de wettelijke voorschriften. Gebruik voor het wegwerpen van het patroonfilter een geschikte afvalzak.

6.5 Halfautomatische filterreiniging ,Filter refresh' (zie pagina *10* – afbeelding 13a.)

 De zuigkracht van het apparaat neemt af naarmate het reservoir voller wordt. Gebruik de functie ,Filter refresh' voor een langer zuigvermogen of om verlies aan zuigvermogen te herstellen.

De halfautomatische filterreiniging ,Filter refresh' werkt alleen als de stofzuiger is ingeschakeld. Door op de knop te drukken, geeft het apparaat een luchtstoot die het filter reinigt. Druk minstens 3 keer op de knop.

Als de stofzuiger zeer vuil is, kunt u de slangaansluiting of het uiteinde van de slang met uw hand afsluiten en tegelijkertijd de knop van de halfautomatische filterreiniging ,Filter refresh' 3 keer gedurende 10 seconden indrukken.

7. Oplossen van problemen en verhelpen van storingen

Probleem	Mogelijke oorzaken	Oplossing
<ul style="list-style-type: none"> • De machine werkt niet of niet goed. 	<ul style="list-style-type: none"> • Stekker zit niet goed in het stopcontact. • Apparaat is uitgeschakeld. • Defecte netstekker. • Defect netsnoer. • Defecte aan/uit-schakelaar. • Defecte motor. • Er is een zekering gesprongen. • Stroomuitval. 	<ul style="list-style-type: none"> • Controleer de stekerverbinding, sluit de stekker correct aan op het stopcontact. • Schakel apparaat in. • Schakel MENZER-reparatieservice in. • Controleer zekering.
<ul style="list-style-type: none"> • Gebrekkig, verminderd of geen afzuigvermogen. 	<ul style="list-style-type: none"> • Zuigmonden, telescoopbuis, pistoolgreep en/of afzuigslang zijn verstopt. • Patroonfilter is verstopt. • Vliesfilterzak is vol. • De afzuigslang is geknikt. • Apparaat is niet goed gesloten. • Vloeistofniveau is te hoog, vlotter sluit zuigkanaal af. • Geen verbetering door reinigen. • Halfautomatische filterreiniging 'Filter refresh' is defect. 	<ul style="list-style-type: none"> • Reinig afzuigstelsel en verwijder verstoppingen. • Controleer patroonfilter, spoel licht of verwissel en let op correcte plaatsing. • Controleer vliesfilterzak, verwissel indien nodig en let op correcte plaatsing. • Verwijder knik. • Sluit apparaat op juiste wijze en plaats de behuizingonderdelen, het patroonfilter en de vliesfilterzak correct. • Maak reservoir leeg. • Schakel MENZER-reparatieservice in.
<ul style="list-style-type: none"> • Het ingeschakelde apparaat gaat uit. 	<ul style="list-style-type: none"> • Zuigmonden, zuigbuis, pistoolgreep en/of zuigslang zijn verstopt. • Patroonfilter is verstopt. • Vliesfilterzak is vol. • Vloeistofniveau is te hoog. • Geen verbetering door reinigen. 	<ul style="list-style-type: none"> • Reinig afzuigstelsel en verwijder verstoppingen. • Controleer patroonfilter, verwissel indien nodig en let op correcte plaatsing. • Controleer vliesfilterzak, verwissel indien nodig en let op correcte plaatsing. • Maak reservoir leeg. • Schakel MENZER-reparatieservice in.

Probleem	Mogelijke oorzaken	Oplossing
<ul style="list-style-type: none"> • Er komt stof uit het ingeschakelde apparaat. 	<ul style="list-style-type: none"> • Patroonfilter is verstopt. • Patroonfilter is defect of verkeerd geplaatst. • Vliesfilterzak is vol. • Vliesfilterzak is gescheurd. • Vliesfilterzak is verkeerd geplaatst. • Apparaat is niet goed gesloten. • Behuizingsafdichting is defect of ontbreekt. 	<ul style="list-style-type: none"> • Controleer patroonfilter, verwissel indien nodig en let op correcte plaatsing. • Controleer vliesfilterzak, verwissel indien nodig en let op correcte plaatsing. • Sluit apparaat op juiste wijze en plaats de behuizingonderdelen, het patroonfilter en de vliesfilterzak correct. • Schakel MENZER-reparatieservice in.
<ul style="list-style-type: none"> • Automatische inschakeling reageert niet. 	<ul style="list-style-type: none"> • Elektrisch gereedschap / aansluitbaar apparaat defect of stekker niet goed ingestoken. • Elektrisch gereedschap / aansluitbaar apparaat met verkeerde aansluitwaarden of niet geschikt voor het stopcontact van het apparaat. • Het opgenomen vermogen van het elektrische gereedschap is te laag. • Defect stopcontact. • Defecte aan/uit-schakelaar. 	<ul style="list-style-type: none"> • Steek het elektrisch gereedschap / aansluitbaar apparaat correct in en/of controleer de werking ervan. • Sluit het elektrisch gereedschap / aansluitbaar apparaat met correcte aansluitwaarden aan op het stopcontact. • Het opgenomen vermogen van het aansluitbare elektrische gereedschap moet minimaal 30 W zijn! • Schakel MENZER-reparatieservice in.
<ul style="list-style-type: none"> • Halfautomatische filterreiniging 'Filter refresh' reageert niet. 	<ul style="list-style-type: none"> • Patroonfilter is verstopt. • Patroonfilter is defect of verkeerd geplaatst. • Mechanisch defect. 	<ul style="list-style-type: none"> • Controleer patroonfilter, verwissel indien nodig en let op correcte plaatsing. • Schakel MENZER-reparatieservice in.
<ul style="list-style-type: none"> • Halfautomatische filterreiniging 'Filter refresh' schakelt niet uit. 	<ul style="list-style-type: none"> • Patroonfilter is verstopt. • Uiteinde van de slang of slangaansluiting niet dichtgehouden. • Mechanisch defect. 	<ul style="list-style-type: none"> • Controleer patroonfilter, verwissel indien nodig en let op correcte plaatsing. • Houd tijdens het indrukken van de 'Filter refresh' knop tegelijkertijd de slangaansluiting of het uiteinde van de slang dicht. • Schakel MENZER-reparatieservice in.

8. Transport en opslag

Vervoer de machine uitsluitend in de meegeleverde en originele MENZER-verpakking. Bewaar de stofzuiger in deze verpakking, binnenshuis, buiten het bereik van kinderen en veilig voor onbevoegd gebruik. Stel de stofzuiger niet bloot aan vocht en vorst.

Als de stofzuiger wordt vervoerd of opgeslagen, vergrendel de zuigkop en het reservoir dan met de reservoirsluitingen aan de zijkanten. De stofzuiger moet volgens de geldende richtlijnen worden beveiligd tegen wegglijden en kantelen. Het voorkomen van kantelen is met name belangrijk als de stofzuiger vloeistof bevat.

Als u de stofzuiger voor langere tijd opbergt, verwijder dan de vloeistof uit het reservoir of verwijder of vervang de vliesfilterzak.

Wikkel de kabel op en hang deze aan de daarvoor bedoelde slang- en kabelhouder (B06) op de zuigkop. (zie pagina *6*)

Wikkel de zuigslang op en steek de uiteinden in elkaar zodat er geen stofresten uitvallen. Hang de zuigslang vervolgens ook aan de slang- en kabelhouder op de zuigkop.

9. Afvalverwijdering

Werp patroonfilters, vliesfilterzakken en afvalzakken die u heeft gebruikt weg volgens de nationale regelgeving.

Werp elektrisch gereedschap niet weg bij het huishoudelijk afval! Apparaten, accessoires en verpakkingen moeten op milieuvriendelijke wijze worden gerecycled, in overeenstemming met de nationale regelgeving!

 **Alleen voor EU:**
Volgens de Europese Richtlijn 2012/19/EU betreffende elektrische en elektronische apparatuur moet afgedankt elektrisch gereedschap gescheiden worden ingezameld en op een milieuvriendelijke manier worden gerecycled.

10. Functionele accessoires en randapparatuur

Gebruik uitsluitend originele MENZER-accessoires die op deze machine zijn afgestemd om optimale werkresultaten te bereiken.

Voor originele MENZER-accessoires voor VCM-apparaten (zie QR code hieronder en pagina *4*):



<https://www.menzer-tools.com/service/vcx-3x0-lp>

11. EG-conformiteitsverklaring 0231-B04-01-000001-A

Hierbij verklaren wij onder onze uitsluitende verantwoordelijkheid dat de hieronder aangeduide machines, door ons op de markt gebracht en in deze gebruiksaanwijzing beschreven, voldoen aan de volgende normen. Bij een wijziging van een van de machines, die niet met ons is overeengekomen, verliest deze verklaring haar geldigheid.

Product: **Industriële stofzuiger**
Type: **MENZER VCM 330**
Serienummer: **234 xxx xxx**

Relevante EG-richtlijnen

2006/42/EG; 2014/30/EU; 2009/125/EG
2011/65/EU; (EG) Nr. 1907/2006 (REACH)

Toegepaste geharmoniseerde normen

EN 60335-1; EN 60335-2-69; EN 55014-1;
EN 55014-2; EN 61000-3-2; EN 61000-3-3; EN 62233

MENZER GmbH
Celsiusstraße 20
04420 Markranstädt
Duitsland

Torsten Ceranski
Algemeen Directeur
Markranstädt, 01/07/2023

12. Garantievoorwaarden

Met de aankoop van een MENZER-industriële stofzuiger heeft de eindgebruiker recht op garantie. De exacte garantievoorwaarden vindt u op:



<https://www.menzer-tools.com/service/warranty-conditions-lp>

MENZER-service
Telefoon: +49 (0) 342 98 74 14 15
Fax: +49 (0) 342 98 74 14 29
E-mail: service@menzer-tools.com

Geen aansprakelijkheid voor drukfouten.
Technische wijzigingen voorbehouden.

Tłumaczenie oryginalnej instrukcji obsługi 0231-B04-03-000001-A

ODKURZACZ PRZEMYSŁOWY MENZER VCM 330

Spis treści

Wstęp

1. Użyte symbole, których trzeba przestrzegać	PL 3
1.1 Symbole na urządzeniu	PL 3
1.2 Ogólnie obowiązujące symbole i wskazówki	PL 3
2. Zastosowanie zgodnie z przeznaczeniem	PL 4
3. Dane techniczne i poziomy emisji	PL 4
4. Wskazówki dotyczące bezpieczeństwa	PL 5
4.1 Informacje ogólne	PL 5
4.2 Właściwe dla maszyny informacje dotyczące bezpieczeństwa	PL 6
4.3 Środowisko pracy	PL 8
5. Opis ogólny maszyny (patrz też strona *1* i *2*)	PL 8
5.1 Zdjęcia maszyny, opisy typów i akcesoria	PL 8
5.2 Główne elementy konstrukcyjne, przyłącza i elementy obsługi	PL 8
5.3 Rozruch	PL 9
5.4 Urządzenia zabezpieczające - klasa pyłów M (M 01 / M 02 / M 03)	PL 9
5.5 Odkurzanie na sucho	PL 10
5.6 Odkurzanie na mokro	PL 10
5.7 Praca ze sprzętem dodatkowym, np. elektronarzędziami	PL 10
5.8 Antystatyczność	PL 11
6. Konserwacja (patrz również strona *2*)	PL 11
6.1 Informacje ogólne	PL 11
6.2 Opróżnianie zbiornika w przypadku odkurzania na mokro	PL 12
6.3 Wymiana worka filtrującego z włókniny w przypadku odkurzania na sucho	PL 12
6.4 Wymiana filtra	PL 13
6.5 Półautomatyczne czyszczenie filtra „Filter Refresh”	PL 13
7. Usuwanie błędów i usterek	PL 14
8. Transport i przechowywanie	PL 16
9. Utylizacja	PL 16
10. Akcesoria i urządzenia peryferyjne (patrz też str. *3*)	PL 16
11. Deklaracja zgodności WE	PL 16
12. Warunki gwarancji	PL 17

Szanowny Kliencie,

Odkurzacz przemysłowy VCM 330 to produkt wysokiej jakości. Dziękujemy za okazane nam zaufanie.







Przed rozpoczęciem pracy urządzeniem trzeba zapoznać się z zamieszczonymi na następnych stronach wskazówkami dotyczącymi obsługi oraz bezpieczeństwa. Ich dokładne przeczytanie umożliwi uzyskanie optymalnego wyniku pracy. Informacje dotyczące bezpieczeństwa chronią użytkownika przed wypadkami wskutek nieprawidłowego użytkowania odkurzacza.

Wskazówki dotyczące obsługi i konserwacji zapoznają użytkownika odkurzacza z jego budową, warunkami technicznymi, bezpieczną obsługą, prawidłową konserwacją oraz z przechowywaniem i zastosowaniem. Praca urządzeniem odbywa się na własne ryzyko i odpowiedzialność. Instrukcję obsługi oraz zawarte w niej wskazówki dotyczące bezpieczeństwa należy starannie przechowywać.









Zespół MENZER

1. Użyte symbole, których trzeba przestrzegać

1.1 Symbole na urządzeniu

-  Przestrzegać instrukcji!
-  Wyciągnąć wtyczkę!
-  Stosować ochronę słuchu!
-  Nie utylizować z odpadami komunalnymi!
-  Klasa ochronności I
-  Znak zgodności CE
- IPX4** Stopień ochrony
 - 0** Urządzenie WYŁ
 - I** Urządzenie WŁ
 - II** Urządzenie WŁ / tryb automatyczny
-  Oznaczenie klasy pyłu M

1.2 Ogólnie obowiązujące symbole i wskazówki

-  Ostrzeżenie przed ogólnym niebezpieczeństwem; bardziej szczegółowa klasyfikacja zagrożeń poniżej:
NIEBEZPIECZEŃSTWO – bezpośrednio grożące niebezpieczeństwo, które prowadzi do poważnych obrażeń ciała lub śmierci.
OSTRZEŻENIE – potencjalne niebezpieczeństwo, które może prowadzić do poważnych obrażeń ciała lub śmierci.
UWAGA – potencjalna sytuacja, która może skutkować lekkimi obrażeniami ciała.
OSTROŻNIE – potencjalna sytuacja, która może skutkować uszkodzami rzeczowymi.
-  Ostrzeżenie przed napięciem elektrycznym
-  Wskazówki i informacje
-  Wskazówki i informacje dotyczące ochrony zdrowia
-  Stosować ochronę górnych dróg oddechowych!
-  Stosować ochronę oczu!
-  Szczegóły lub dalsze informacje
-  Logo Triman (istotne tylko w wersji FR)

2. Zastosowanie zgodnie z przeznaczeniem

Odkurzacz przemysłowy MENZER VCM 330 jest przeznaczony do czyszczenia na mokro i sucho podłóg i ścian w budynkach i na wolnym powietrzu oraz do zbierania i oddzielania suchych, niepalnych i niewybuchowych pyłów, niepalnych i niewybuchowych cieczy oraz mieszanin wody i powietrza w w obszarach niezagrażonych wybuchem.. Odkurzacz nie jest przeznaczony do zbierania piany. Odkurzacz jest przeznaczony do użytku prywatnego i komercyjnego, np. w rzemieśle, hotelach, szkołach, szpitalach, fabrykach, sklepach, biurach i wypożyczalniach. Dozwolone jest stosowanie wyłącznie filtrów i worków filtrujących z włókniny zalecanych przez firmę MENZER.

Odkurzacz VCM 330 spełnia wymagania klasy pyłu M i jest przetestowany pod kątem pyłu. Odkurzacz klasy pyłu M według normy EN 60335-2-69 są przeznaczone do zbierania pyłów o średniej szkodliwości przy granicznej wartości narażenia > 0,1mg/m³.

Nie wolno zbierać odkurzaczem substancji rakotwórczych (z wyjątkiem wiórów drzewnych) ani zawierających patogeny!

 **Uwaga!** W przypadku użycia niezgodnie z przeznaczeniem odpowiedzialność ponosi użytkownik!

3. Dane techniczne i poziomy emisji

Wymiary / parametry odkurzacza	VCM 330
Długość x szerokość x wysokość [mm]	400 x 350 x 700
Masa (własna, wraz z kablem o długości 5 m) [kg]	7
Masa (z wyposażeniem) [kg]	7,5
Pojemność zbiornika na zabrudzenia [l]	30
Pojemność zbiornika na ciecz [l]	18
Napięcie sieciowe / częstotliwość napięcia sieciowego	220-240 V ~ 50 Hz
Moc znamionowa	1190 W
Maks. pobór mocy	1400 W
Moc przyłączeniowa gniazda urządzenia (min. / max.)	30 W / 2000 W
Maks. całkowity pobór mocy	3400 W
Maks. natężenie przepływu powietrza w silniku	2800 l/min
Maks. podciśnienie w silniku	21,5 kPa / 215 mbar
Klasa ochronności	Ⓢ / I
Stopień ochrony	IPX4
Klasa pyłu	M
Powierzchnia filtracyjna	> 0,230 m ²
Kabel sieciowy / długość	3 x 1,0 ² - H07RN-F / 5 m

Poziom ciśnienia akustycznego LpA	81 dB(A)
Poziom mocy akustycznej LwA	92 dB(A)
Niepewność pomiarowa emisji dźwięku KpA	3 dB(A)
Wartość emisji drgań	< 2,5 m/s ²

Określono w warunkach badań zgodnych z normą EN 60335-1 oraz EN 60335-2-69, z zastosowaniem nowego, nieużytego odkurzacza. Wartości zmieniają się w trakcie regularnego użytkowania, pod wpływem warunków otoczenia oraz wskutek zużycia i niewłaściwej konserwacji. Podane wartości określono w warunkach laboratoryjnych i nie wystarczą one do określenia ryzyka. Wartości rzeczywiste na danym stanowisku pracy i w danych warunkach pracy zależą od warunków otoczenia, sposobu pracy, czasu pracy oraz wessanych substancji. Firma MENZER GmbH nie ponosi odpowiedzialności za użycie do oceny ryzyka podanych tutaj wartości emisji zamiast wartości rzeczywistych.

4. Wskazówki dotyczące bezpieczeństwa



4.1 Informacje ogólne

Uwaga! Przeczytać wszystkie wskazówki dotyczące bezpieczeństwa i instrukcje! Ponadto przestrzegać ostrzeżeń i informacji umieszczonych na urządzeniu.

- Instrukcję obsługi przechowywać starannie i zachować do późniejszego użycia.
- Oprócz niniejszej instrukcji obsługi należy przestrzegać ogólnych przepisów bhp ustawodawcy.
- **OSTRZEŻENIE** - Urządzenia używać wyłącznie zgodnie z przeznaczeniem. Wykonywanie prac, do których urządzenie nie jest zaprojektowane, może skutkować uszkodzami osobowymi lub materialnymi.
- **OSTRZEŻENIE** - Nieprzestrzeganie instrukcji lub wskazówek, a także błędy w ich przestrzeganiu, mogą skutkować porażeniem prądem, wybuchem pożaru lub ciężkimi obrażeniami.
- Urządzenia nie wolno obsługiwać osobom niepełnosprawnym fizycznie lub intelektualnie, cierpiącym na zaburzenia odbioru sygnałów otoczenia ani osobom bez doświadczenia w pracy z tego typu urządzeniami. Urządzenia nie wolno używać dzieciom!
- Użytkowanie przez młodocianych jest dozwolone

w ramach kształcenia zawodowego. Obowiązują jednak przepisy ustawy o ochronie pracy młodocianych.

- Dzieciom nie wolno się zbliżać do pracującego urządzenia. Urządzenie i jego opakowanie również przechowywać poza zasięgiem dzieci.
- Nie dopuszczać do obsługi urządzenia osób, które nie przeczytały instrukcji obsługi.
- Stosować ochronę słuchu dla siebie i wszystkich innych osób przebywających w obszarze roboczym. Niezależnie od tego osoby te muszą się znajdować w wystarczająco bezpiecznej odległości.
- Nie pozostawiać urządzenia bez nadzoru, dopóki nie zostanie ono wyłączone.
- Nie ulegać pozorom bezpieczeństwa i nie lekceważyć zasad bezpieczeństwa pracy, nawet w przypadku dużego doświadczenia w pracy z urządzeniem.
- Zachować ostrożność i skupienie na pracy. Odpowiedzialnie obchodzić się z odkurzaczem. Nie używać odkurzacza, będąc zmęczonym lub pod wpływem narkotyków, alkoholu albo leków.
- Pod żadnym pozorem nie pomijać ani nie modyfikować urządzeń zabezpieczających, ponieważ chronią one użytkownika.
- Naprawę uszkodzonych urządzeń zlecać wyłącznie serwisowi firmy MENZER.

4.2 Właściwe dla maszyny informacje dotyczące bezpieczeństwa

• **OSTRZEŻENIE** – Nigdy nie używać urządzenia bez filtra!

• **OSTRZEŻENIE** - Urządzenie nie nadaje się do zbierania palnych i wybuchowych pyłów i cieczy! Zbieranie odkurzaczem materiałów niebezpiecznych może spowodować poważne lub śmiertelne obrażenia!

• Nie wolno zbierać odkurzaczem również poniżej wymienionych przykładowych materiałów:

- gorące, płonące, tłące się, żarzące lub zapalne materiały, np. tłące się papierosy, gorący popiół, wióry drzewne itp.

- łatwopalne, wybuchowe i żrące ciecze lub rozpuszczalniki organiczne, np. benzyna, olej opałowy, aceton, rozcieńczalniki do farb, lakiery, rozpuszczalniki i środki czyszczące, kwasy, zasady itp.

- pyły palne i/lub wybuchowe, np. pył magnezowy, pył aluminiowy, pył cynkowy, pył plastikowy, pył węglowy, pył mączny, pył skrobiowy itp.

- reaktywne gazy i pary, np. amon, chlorowodór, opary benzyny itp.

- ostre i szpiczaste elementy drobne, np. rozbite szkło, gwoździe, śruby itp.

- żywe organizmy, jak mrówki, pająki lub muchy

• **OSTRZEŻENIE** – W przypadku urządzeń klasy pyłu L można odkurzać zgodnie z przeznaczeniem substancje o niskiej szkodliwości. Dlatego na czas prac konserwacyjnych należy nosić okulary ochronne i co najmniej maskę ochronną P2 lub wyższej klasy filtracji. Urządzenia te zawierają niebezpieczny dla zdrowia pył, dlatego czynności związane z opróżnianiem i konserwacją muszą wykonywać poinstruowani specjaliści, którzy noszą odpowiednie środki ochrony i zapoznali się z niniejszą instrukcją obsługi.

• **OSTRZEŻENIE** - Zapewnić odpowiednią wentylację, jeśli powietrze wywiewane jest recykulowane w pomieszczeniu. W kwestii zalecanej prędkości wymiany powietrza zapoznać się z przepisami obowiązującymi w kraju użytkownika.

• **OSTROŻNIE** - Urządzenie podłączać tylko do gniazdek, w których napięcie i częstotliwość są zgodne z wartościami podanymi na tabliczce znamionowej odkurzacza i są uziemione oraz zgodne z normą IEC 60364-1!

• **OSTRZEŻENIE** - Nigdy nie dotykać wtyczki sieciowej, gniazda sieciowego, kabla przyłączeniowego ani wyłącznika mokrymi lub wilgotnymi rękami.

• Przed rozpoczęciem pracy zapewnić działanie wszystkich elementów obsługowych.

• **OSTROŻNIE** - Do gniazda w odkurzaczu podłączać tylko takie urządzenia elektryczne, które spełniają dopuszczalne docelowe wartości przyłączeniowe.

• **OSTRZEŻENIE** - Nigdy nie uruchamiać urządzenia z uszkodzonym kablem, elementami obudowy, innymi komponentami lub akcesoriami urządzenia. Skontaktować się z serwisem MENZER.

• Po upadku urządzenia sprawdzić obudowę pod kątem uszkodzeń. Przed użyciem zlecić naprawę uszkodzonych części serwisowi MENZER. Odkurzacze z uszkodzeniami mogą prowadzić do obrażeń i niepewności podczas obsługi.

• Niedozwolone jest używanie uszkodzonych odkurzaczy. Przed każdym użyciem jak również po upadku i innych oddziaływaniach zewnętrznych należy sprawdzić odkurzacze pod kątem uszkodzeń i w razie potrzeby naprawić – w tym celu skontaktować się z serwisem MENZER.

• W przypadku wystąpienia nietypowych odgłosów lub wibracji natychmiast wyłączyć urządzenie i zwrócić się do serwisu MENZER.

• Przestrzegać zapisów dotyczących pielęgnacji i konserwacji w rozdziale 6 – Konserwacja.

• **OSTRZEŻENIE** - Przed otwarciem odkurzacza i wymianą filtra oraz worka filtrującego z włókniny odłączyć urządzenie od sieci elektrycznej, aby zmniejszyć ryzyko porażenia prądem. Przed rozpoczęciem wszelkich prac konserwacyjnych przy urządzeniu wyciągnąć wtyczkę z gniazdka. Przestrzegać zapisów rozdziału 6 – Konserwacja.

• **UWAGA** - Nigdy nie używać odkurzacza bez filtra ani z nieprawidłowo założonym, uszkodzonym lub zużytym filtrem ani bez filtra lub bez worka filtra-

cyjnego z włókniny, z nieprawidłowo założonym lub rozdartym workiem filtracyjnym z włókniny. W przypadku wykrycia tych usterek natychmiast wyłączyć urządzenie z eksploatacji. Upewnić się, że elementy te są prawidłowo zamontowane i uruchomić urządzenie, tylko jeśli ten warunek jest spełniony. Przestrzegać zapisów rozdziału 5 – Ogólny opis urządzenia oraz rozdziału 6 – Konserwacja.

• Regularnie czyścić szczeliny wentylacyjne urządzenia, aby utrzymać skuteczność wentylacji oraz zapobiec gromadzeniu się pyłów przewodzących prąd elektryczny, ponieważ mogą one być źródłem niebezpieczeństwa porażenia prądem elektrycznym lub zwarć. Wcześniej odłączyć odkurzacz od zasilania.

• O odkurzacz należy dbać z właściwą starannością. Sprawdzać, czy ruchome elementy działają bez zarzutu i się nie blokują, nie są pęknięte ani uszkodzone w sposób wpływający negatywnie na działanie odkurzacza. Przed użyciem urządzenia zlecić naprawę uszkodzonych części serwisowi MENZER.

• Aby uniknąć wypadków, przed każdym podłączeniem odkurzacza do gniazdka wykluczyć ryzyko niezamierzonego włączenia odkurzacza.

• Na czas przerwy w pracy oraz po jej zakończeniu natychmiast odłączać urządzenie od zasilania i zwinąć kabel przyłączeniowy.

• Uchwyty i powierzchnie do chwytania muszą być suche, czyste, nie mogą być pokryte olejem ani smarem.

• **Uwaga, niebezpieczeństwo pożaru!** Unikać przegrzania zebranych zanieczyszczeń. Zawsze przed rozpoczęciem przerwy w pracy opróżnić zbiornik na pył. W niekorzystnych warunkach, takich jak iskrzenie, pył szlifierski w worku filtracyjnym może ulec samozapłonowi. Szczególnie duże niebezpieczeństwo występuje w przypadku szlifowania drewna i/lub zmieszania pyłu szlifierskiego z pozostałościami lakieru, poliuretanu lub z innymi substancjami chemicznymi i nagrzania się szlifowanego przedmiotu po długiej pracy.

• Nie prowadzić kabla po ostrych krawędziach, aby uniknąć zagnieć lub pęknięć, które mogłyby skutkować dalszymi uszkodzeniami.

• Nigdy nie wyciągać wtyczki z gniazdka pociągając za kabel, zawsze pociągając za wtyczkę. Nie zawieszaj urządzenia na kablu.

• Nigdy nie używać kabla jako uchwytu do przenoszenia.

• Trzymać kabel z dala od strefy zasysania.

• Aby zmniejszyć ryzyko porażenia prądem elektrycznym, nie zbliżać kabla do rotujących części w pobliżu odkurzacza. Minimalizuje się w ten sposób ryzyko uszkodzenia płaszczka kabla lub przecięcia kabla rotującą częścią i zapobiega owijaniu się kabla wokół ręki, ramienia lub nogi.

• Nigdy nie podnosić odkurzacza za pomocą haka dźwigowego.

• W przypadku uszkodzenia kabla natychmiast wyciągnąć wtyczkę z gniazdka.

• Nigdy nie dokonywać modyfikacji technicznych urządzenia.

• Nie używać urządzenia jako pompy wodnej.

• **OSTRZEŻENIE** - Nie używać do czyszczenia urządzenia wody ani innych ciekłych środków czyszczących, ponieważ mogą one prowadzić do śmiertelnego porażenia prądem elektrycznym.

• Nie narażać urządzenia ani ssawki na działanie deszczu i wilgoci.

• Aby zapobiec zwarciom i dalszym uszkodzeniom, nie czyścić urządzenia strumieniem wody ani nie zanurzać go w tym celu w wodzie.

• W przypadku spienienia, wydostania się z urządzenia pyłu lub cieczy natychmiast wyłączyć urządzenie, wyjąć wtyczkę z gniazdka i opróżnić urządzenie. Przestrzegać zapisów rozdziału 6 – Konserwacja oraz rozdziału 7 – Usuwanie błędów i usterek.

• W przypadku nieoczekiwanego wyłączenia urządzenia przestawić wyłącznik na pozycję 0 i wyciągnąć wtyczkę z gniazdka. Przestrzegać zapisów rozdziału 7 – Usuwanie błędów i usterek i/lub skontaktować się z serwisem MENZER.

- Stosować wyłącznie akcesoria i części zamienne zalecane przez MENZER, które nie są uszkodzone i które odpowiadają przeznaczeniu i wymiarom urządzenia, np. filtr i worek filtracyjny z włókniny, aby zapobiec nieprawidłowemu działaniu i utracie kontroli nad urządzeniem.

4.3 Środowisko pracy

- **NIEBEZPIECZEŃSTWO** - Eksploatacja urządzenia w przestrzeniach zagrożonych wybuchem jest zabroniona!

- **OSTRZEŻENIE** – Nie używać urządzenia w pobliżu substancji palnych, ponieważ mogą się one zapalić wskutek iskrzenia.

- **OSTRZEŻENIE** – Nie odkurzać urządzeniem ludzi ani zwierząt!

- Ręce, włosy, stopy oraz luźne elementy odzieży trzymać z dala od ssawek urządzenia lub dodatkowo je osłonić.

- Nie odkurzać urządzeniem w pobliżu głowy.

- Unikać kontaktu ciała z powierzchniami uziemionymi, np. z grzejnikami lub rurami.

- Używać tylko odpowiednich i nienaruszonych przedłużaczy.

- Nosić antypoślizgowe obuwie robocze.

- Zadbaj o stabilną postawę ciała i stabilne ustawienie urządzenia (dobry kontakt z podłogą oraz równowagę) i nie wykonywać prac zbyt wysoko nad głową, ponieważ grozi to utratą równowagi.

- **OSTRZEŻENIE** - Przestrzegać zapisów kart charakterystyki opracowanych przez producentów materiałów przeznaczonych do zebrania odkurzaczem. W przypadku powstawania pyłów lub cieczy samozapalnych lub wybuchowych nie wolno używać urządzenia, ponieważ skutki iskrzenia mogą być niebezpieczne dla życia.

- **OSTRZEŻENIE** - Podczas użytkowania urządzenia w przestrzeniach zagrożonych wybuchem (np. na stacjach benzynowych itp.) przestrzegać obowiązujących tam przepisów bezpieczeństwa.

- Zapewnić dokładną wentylację i dobre oświetlenie stanowiska pracy, aby uniknąć wypadków.

- Zwracać uwagę na to, aby przy stanowisku pracy nie przebywały inne osoby. Zadbaj o zachowanie bezpiecznej odległości.

- Nie narażać urządzenia na działanie agresywnych mediów, np. chemikaliów lub wysokich temperatur powyżej 60°C. Nie eksploatować odkurzacza w temperaturze poniżej 0°C ani na zewnątrz.

5. Opis ogólny maszyny

5.1 Zdjęcia maszyny, opisy typów i akcesoria (patrz strona *1* do *4*)

- **VCM 330 (A1)**

5.2 Główne elementy konstrukcyjne, przyłącza i elementy obsługowe (patrz strona *2* i *3*)

- A** – Odkurzacze przemysłowe - MENZER VCM 330
- B 01** – Głowica odkurzacza - elementy składowe:
 - B 02 – przycisk „Filter Refresh”
 - B 03 – uchwyt
 - B 04 – przełącznik (I / 0 / II)
 - B 05 – gniazdo urządzenia
 - B 06 – uchwyt do węża i kabla
 - B 07 – zaczep do torby na akcesoria (opcjonalnie)
 - B 08 – wylot powietrza, powietrze robocze
 - B 09 – kabel przyłączowy
 - B 10 – pokrywa filtra
 - B 11 – filtr
 - B 12 – koszyk filtracyjny z pływakiem
- M 01** – Lampka sygnalizacyjna (ostrzegawcza dioda LED)
- C 01** – zbiornik - w tym:
 - C 02 – zamknięcie zbiornika
 - C 03 – złącze węża ssącego
 - C 04 – oznaczenie klasy pyłu
 - C 05 – pokrywa spustu zbiornika
- M 02** – Korek uszczelniający
- D 01** – podstawa jezdna z miejscem na akcesoria
 - D 02 – koła tylne
 - D 03 – rolki przednie

* Ilustracje mogą się różnić w zależności od typu Urządzenia

5.3 Rozruch



Uwaga! Przed rozpoczęciem wszelkich opisanych poniżej prac wyciągać wtyczkę z gniazdka lub jej nie podłączać!

5.3.1 Wyjęcie urządzenia i akcesoriów z opakowania

a. Wyjąć z opakowania wszystkie akcesoria i odkurzacze.

5.3.2 Montaż urządzenia i akcesoriów

Uwaga! Ssawki (K i L) i rurę ssącą (J) nasadza się szczelnie, poprzez połączenie stożkowe, na końcówkę chwytnej węża (H). Uważać, aby nie przyszczytnąć palców. Demontaż części poprzez pociągnięcie. Końcówka chwytana (H) i obrotowy adapter węża ssącego są połączone z węzłem ssącym (E) na zatrzask. Są zmontowane fabrycznie (patrz strona *5*). Przestrzegać zapisów rozdziału 5.2 – Główne elementy konstrukcyjne, przyłącza i elementy obsługowe.

- Wyjąć dostarczone zamknięcie zbiornika (C 05) z wnętrza zbiornika na pył i zamocować go na dole z przodu zbiornika (patrz strona *8* – ilustracja 9a. i 9b.).

5.3.2.1 Montaż rolek i podstawy jezdnej

- Wcisnąć skrutne koła przednie częścią radełkowaną osi skrotnych w otwory w plastikowej podstawie jezdnej (patrz strona *8* – ilustracja 10a. i 10b.).

5.3.2.2 Montaż węża ssącego

Uwaga! Dostarczone i przedstawione na stronie *4* ssawki są przeznaczone wyłącznie do odkurzacza przemysłowego MENZER VCM 330. Wąż ssący (E) z końcówką chwytaną (H), rury ssące (J) i ssawki można łączyć w sposób pokazany na ilustracjach na stronie *4*. Przestrzegać instrukcji obsługi akcesoriów funkcyjnych w dalszej części testu.

Instrukcja obsługi akcesoriów funkcyjnych:

G – adapter uniwersalny do narzędzi
H – końcówka chwytana węża do montażu rury ssącej (J) i lub ssawek (K i L)

J – rury ssące umożliwiające zwiększenie długości roboczej urządzenia

K – ssawka podłogowa do pracy na mokro-sucho z rolkami, do powierzchni płaskich

L – ssawka szczelinowa do trudno dostępnych szczelin, narożników i krawędzi

Przestrzegać również zapisów rozdziału 10. Akcesoria funkcyjne i urządzenia peryferyjne

5.4 Urządzenia zabezpieczające - klasa pyłów M

Odkurzacze są wyposażone w urządzenie ostrzegawcze, które reaguje na podciśnienie. Jeśli prędkość powietrza spadnie poniżej 20 m/s, **lampka sygnalizacyjna** (patrz strona *2* - **M 01**) zaświeci się na stałe, a system musi zostać wyczyszczony (patrz rozdział 6.5).

- **OSTROŻNIE** - Jeśli systemu nie można już wyczyścić, tj. **lampka sygnalizacyjna (M 01)** świeci się nadal po czyszczeniu, należy wymienić worek filtrujący z włókniny (patrz rozdział 6.3).

Jeśli **lampka ostrzegawcza (M 01)** nadal świeci się po wyczyszczeniu filtra i/lub wymianie worka filtracyjnego z włókniny, należy sprawdzić, czy większe ciała obce nie blokują węża lub gniazda wlotowego.

Jeśli to również nie zadziała, główny element filtrujący przestanie działać i należy go profesjonalnie wyczyścić/wymienić (patrz rozdział 6.4).

- **UWAGA** - Nie używaj urządzenia, gdy świeci się ostrzegawcza **dioda LED (M 01)**! W przeciwnym razie nie można zagwarantować odpowiedniej ochrony przed szkodliwymi pyłami.

- **UWAGA** - Odkurzacze są wyposażone w **korek uszczelniający** (patrz strona *2* - **M 02**) wlotu powietrza do zbiornika. Zatyka ta (**M 02**) zapobiega przypadkowemu wydostawaniu się szkodliwych pyłów, gdy wąż ssący nie jest podłączony (np. podczas transportu). Jeśli wąż ssący nie jest podłączony do odkurzacza, wlot powietrza musi być zamknięty korkiem uszczelniającym (**M 02**) (patrz strona *5* - 3a. i 3b.).

- **UWAGA** - Wąż ssący jest wyposażony w system wtykowy (**M 03**). Wąż ssący musi być zwinięty po

demontażu, a jego końce muszą być połączone do siebie, aby zapobiec wydostawaniu się pozostałości pyłu (patrz strona *5* - rysunki 4a.-4c.). Ten system wtykowy zapobiega przypadkowemu wydostawaniu się szkodliwego pyłu podczas demontażu węża ssącego (np. podczas transportu). Wąż ssący można następnie przymocować do głowicy ssącej za pomocą uchwytu węża i kabla (patrz strona *6* - B 06).

• **UWAGA** - Odkurzacz jest wyposażony w kratkę bezpieczeństwa/element barierowy (patrz strona *3* - B 08) na wylocie powietrza. Należy ją pozostawić na miejscu w celu ochrony zdrowia. Odkurzacz nie może być używany do przedmuchiwania, aby szkodliwe pyły (np. z węża ssącego) nie przedostawały się do otoczenia.

5.5 Odkurzanie na sucho



• **OSTRZEŻENIE** - Nigdy nie odkurzać urządzeniem pyłów i substancji łatwopalnych, wybuchowych ani żrących!

• Przed rozpoczęciem pracy należy upewnić się, że worek filtracyjny z włókniny jest prawidłowo założony, nieuszkodzony i możliwie pusty (F - patrz strona *7* - ilustracja 7a.-7c.).

• Przed rozpoczęciem pracy upewnić się, że filtr jest prawidłowo założony, nieuszkodzony i możliwie czysty (B 11 - patrz strona *9* - ilustracja 11a. i 11b.).

• Włączyć odkurzacz (pozycja przełącznika I - patrz strona *10* - ilustracja 12b.). W przypadku pracy ze sprzętem dodatkowym, przestrzegać zapisów rozdziału 5.7 - Praca z dodatkowymi urządzeniami, np. elektronarzędziami.

5.6 Odkurzanie na mokro



• **OSTRZEŻENIE** - Nigdy nie odkurzać urządzeniem cieczy łatwopalnych, wybuchowych ani żrących!

• Przed odkurzaniem mokrych zanieczyszczeń wyjąć worek filtracyjny z włókniny (F). Przestrzegać zapisów rozdziału 6.3 - Wymiana worka filtracyjnego z włókniny.

• Przed rozpoczęciem pracy upewnić się, że filtr jest prawidłowo założony, nieuszkodzony i możliwie czysty (B 11).

• Przed zebraniem odkurzaczem cieczy upewnić się, że odkurzacz jest oczyszczony z pyłu budowlanego, w przeciwnym razie może dojść do trwałego uszkodzenia odkurzacza.

• **UWAGA** - Odkurzacz nie nadaje się do zbierania płynów chłodzących, smarów i wszelkiego rodzaju pianek.

• Włączyć odkurzacz (pozycja przełącznika I - patrz strona *10* - ilustracja 12b.). Informacje na temat pracy ze sprzętem dodatkowym znajdują się w rozdziale 5.7 - Praca ze sprzętem dodatkowym, np. elektronarzędziami.

• Natychmiast wyłączyć odkurzacz, jeśli z obudowy wydostaje się ciecz lub piana. Przestrzegać zapisów rozdziału 7 - Usuwanie błędów i usterek

• **OSTROŻNIE** - Podczas odkurzania na mokro nie przechylać odkurzacza, ani podczas przerw w pracy.

• Po osiągnięciu maksymalnego poziomu cieczy pływak przerywa ssanie. Dlatego należy opróżnić zbiornik, jeśli spada wydajność ssania, najpóźniej po osiągnięciu maksymalnego dopuszczalnego poziomu brudnej wody (C 01). Przestrzegać zapisów rozdziału 6.2 - Opróżnianie zbiornika w przypadku odkurzania na mokro.

 **Uwaga!** Po zakończeniu wszystkich prac lub w przypadku dłuższych przerw w pracy uruchomić **3 razy po 10 sekund** półautomatyczne czyszczenie filtra „Filter Refresh” (B 02 - patrz strona *10* - ilustracja 13a.) w celu oczyszczenia filtra (B 11).

• Po zakończeniu wszystkich prac przestrzegać zapisów rozdziału 6.2 - Opróżnianie zbiornika w przypadku odkurzania na mokro i oczyścić zbiornik na zanieczyszczenia zgodnie z instrukcją.

5.7 Praca ze sprzętem dodatkowym, np. elektronarzędziami (patrz strona *10*)



• **OSTROŻNIE** - Do gniazda w odkurzacz pod-

łączać tylko takie urządzenia elektryczne, które spełniają dopuszczalne docelowe wartości przyłączeniowe, tj. min. 30 W do maks. 2000 W, oraz podane napięcie sieciowe i częstotliwość napięcia sieciowego. (Ilustracje 14a. i 14b.)

• Gniazdo urządzenia jest przeznaczone wyłącznie do celów opisanych w instrukcji obsługi.

• Przed podłączeniem do odkurzacza zapoznać się również z instrukcją obsługi sprzętu dodatkowego oraz zawartymi w niej informacjami dotyczącymi bezpieczeństwa.

• Wyłączyć odkurzacz (pozycja przełącznika 0 - ilustracja 12a.) przed podłączeniem sprzętu dodatkowego do gniazda urządzenia i upewnić się, że sprzęt ten jest również wyłączony.

• Włączyć tryb automatyczny na odkurzacz (pozycja przełącznika II - ilustracja 12c.). Następnie można uruchomić sprzęt dodatkowy. Odkurzacz włącza się automatycznie.

• Po wyłączeniu sprzętu dodatkowego odkurzacz wyłącza się ponownie z ustawionym opóźnieniem.

5.8 Antystatyczność



Aby zapobiec iskrzeniu i/lub porażeniu prądem w przypadku kontaktu z ciałem, odkurzacz jest przygotowany antystatycznie.

Stosowanie dostępnych opcjonalnie akcesoriów antystatycznych jest warunkiem pełnej sprawności systemu antystatycznego (patrz również rozdział 10. Akcesoria funkcyjne i urządzenia peryferyjne).

6. Konserwacja



6.1 Informacje ogólne

NIEBEZPIECZEŃSTWO - Tylko nieskomplikowane prace związane z czyszczeniem, konserwacją i pielęgnacją urządzenia może wykonywać sam użytkownik, pod warunkiem, że nie będzie to

zagrozić jemu samemu ani innym osobom! Przykładem może być opróżnianie i czyszczenie zbiornika na zanieczyszczenia, wymiana worka filtracyjnego z włókniny i filtra oraz czyszczenie obudowy urządzenia.

Przed rozpoczęciem wszelkich prac przy urządzeniu wyciągać wtyczkę z gniazdka!

Aby uniknąć uszkodzeń, nie stosować środków czyszczących i pielęgnacyjnych zawierających silikon lub rozpuszczalniki ani wody lub innych płynnych środków czyszczących!

Nigdy nie zanurzać do czyszczenia węża w wodzie.

Zalecamy czyszczenie urządzenia po każdym użyciu.

Zwracać uwagę na to, żeby szczeliny wentylacyjne w głowicy odkurzacza były zawsze drożne i czyste! Można użyć do tego suchej szmatki lub miękkiej szczotki. Zalecamy czyszczenie urządzenia po każdym użyciu.

Zewnętrzne powierzchnie odkurzacza i wewnątrz zbiornika na kurz należy regularnie i podczas konserwacji przecierać wilgotną szmatką.

Sprawdzać regularnie - przed rozpoczęciem pracy z urządzeniem - czy kabel, wtyczka, włącznik/ wyłącznik i inne komponenty urządzenia nie są uszkodzone. W razie potrzeby zlecić ich wymianę serwisowi firmy MENZER!

Przed rozpoczęciem pracy z urządzeniem regularnie sprawdzać, czy worek filtracyjny z włókniny i filtr są prawidłowo zamontowane i stabilnie osadzone.

Wszelkie naprawy urządzenia oraz prace wymagające otwarcia komponentów w obudowie głowicy odkurzacza zlecać serwisowi firmy MENZER!

Do montażu i demontażu uwarunkowanego konserwacją nie używać ostrych i spiczastych narzędzi.

Oczyścić miejsce prac konserwacyjnych, tak aby do środowiska nie przedostały się substancje niebezpieczne.

Przed rozpoczęciem pracy z urządzeniem regularnie sprawdzać, czy worek filtracyjny z włókniny i filtr są nieuszkodzone i prawidłowo osadzone.

W razie potrzeby wymienić wyszczególnione części zgodnie z poniższą instrukcją konserwacji i uruchomić urządzenie dopiero po przeprowadzeniu takiej kontroli.

Dozwolone jest stosowanie wyłącznie filtrów i worków filtracyjnych z włókny zalecanych przez firmę MENZER.

 Filtry, worki filtracyjne z włókny lub worki do utylizacji należy utylizować zgodnie z przepisami krajowymi.

Wszystkie zanieczyszczone elementy konstrukcyjne, których nie można dostatecznie oczyścić podczas konserwacji, należy wyrzucić i zutylizować w nieprzepuszczalnych workach do utylizacji oraz zgodnie z krajowymi przepisami dotyczącymi utylizacji takich odpadów. Prace konserwacyjne i czyszczące wykonywać tylko w takim zakresie, w jakim jest to możliwe bez powodowania zagrożenia dla użytkownika lub pracowników przeprowadzających konserwację.

Przy wszystkich pracach związanych z czyszczeniem, konserwacją i pielęgnacją dla własnego bezpieczeństwa stosować odpowiednie środki ochrony indywidualnej.

6.2 Opróżnianie zbiornika w przypadku odkurzenia na mokro

Podczas odkurzenia na mokro należy regularnie opróżniać zbiornik. Należy to zrobić, jeśli spada wydajność ssania, najpóźniej po osiągnięciu maksymalnego dopuszczalnego poziomu brudnej wody (maks. poziom napełnienia zbiornika zgodnie z rozdziałem 3.). Zasysanie zostaje przerwane przez pływak w kanale ssącym w momencie osiągnięcia maksymalnego dopuszczalnego poziomu brudnej wody.

W przypadku odkurzenia na mokro w urządzeniu nie ma worka filtracyjnego z włókny.

Opróżnić zbiornik w następujący sposób:

- Wyłączyć urządzenie wyłącznikiem głównym, a następnie wyjąć wtyczkę z gniazdka.
- Otworzyć boczne zamknięcia łączące zbiornik z głowicą odkurzacza (patrz strona *7* – ilustracja 5a.).

• Następnie wyjąć ku górze całą głowicę odkurzacza.

• Zawartość pojemnika można teraz opróżnić, otwierając zamknięcie pojemnika w dolnej części przedniej części pojemnika na zanieczyszczenia.

 **Uwaga!** Przestrzegać lokalnych przepisów dotyczących oczyszczania ścieków.

Zbiornik na zanieczyszczenia należy opróżniać po każdej pracy i przed dłuższym składowaniem. Następnie przetrzeć wilgotną szmatką wewnętrzne powierzchnie zbiornika.

Montaż odbywa się w odwrotnej kolejności. Dokładnie wpasowana głowica odkurzacza jest szczelnie połączona ze zbiornikiem na zanieczyszczenia poprzez zamknięcia po bokach zbiornika (patrz strona *7* – ilustracje 6a. i 6b.).

6.3 Wymiana worka filtrującego z włókny w przypadku odkurzenia na sucho (patrz strona *7*)

Worek filtracyjny z włókny musi być regularnie wymieniany. Wymień worek filtracyjny z włókny, jeśli skuteczność ssania spadnie lub po dłuższym okresie nieużywania.

Wyłączyć urządzenie wyłącznikiem głównym, a następnie wyjąć wtyczkę z gniazdka.

Otworzyć boczne zamknięcia łączące zbiornik z głowicą odkurzacza.

Następnie wyjąć ku górze całą głowicę odkurzacza.

Aby wyjąć worek – na przykład w celu wymiany lub przed użyciem odkurzacza na sucho – wystarczy wyciągnąć go z wewnętrznej strony złącza węży ssącego. Teraz szczelnie zamknąć worek filtracyjny z włókny, składając klapkę na tekturowym mankiecie worka. (ilustracje 8a.–8c.). Wyjąć worek filtracyjny ze zbiornika na zanieczyszczenia i zutylizować go.

 **Uwaga!** Przestrzegać przepisów prawnych dotyczących utylizacji worka filtracyjnego. Do utylizacji worka filtracyjnego użyć odpowiedniego worka do utylizacji.

Nowy worek filtracyjny z włókny włożyć do zbiornika po łuku. Tekturowy mankiet znajduje się przy górnej krawędzi worka filtracyjnego z włókny, a klapka zamykająca na mankiecie skierowana jest w dół. Przeciągnąć tekturowy mankiet z wargą uszczelniającą po wewnętrznej stronie złącza węży ssącego, aż wargę uszczelniającą zatrzasknie się w rowku pierścieniowym. Dokładnie wpasowana głowica odkurzacza jest szczelnie połączona ze zbiornikiem na zanieczyszczenia poprzez zamknięcia po bokach zbiornika. Filtr jest umieszczony centralnie w zbiorniku i otoczony workiem filtracyjnym z włókny.

 Nieużywany worek filtracyjny z włókny może być przechowywany w miejscu suchym do siedmiu lat.

6.4 Wymiana filtra (patrz strona *9*)

 Zalecamy wymianę filtra po dziesięciu wymianach worka filtracyjnego z włókny lub po roku nieużywania urządzenia i silnego zabrudzenia.

Wyłączyć urządzenie wyłącznikiem głównym, a następnie wyjąć wtyczkę z gniazdka.

Otworzyć boczne zamknięcia łączące zbiornik z głowicą odkurzacza.

Następnie wyjąć ku górze całą głowicę odkurzacza.

Obrócić pokrywę na filtrze o ok. 45° **przeciwnie do kierunku ruchu wskazówek zegara**. Następnie można zdjąć pokrywę razem z filtrem. Następnie wyjąć osiowo filtr z pokrywy.

W odwrotnej kolejności ponownie połączyć pokrywę filtra i nowy filtr i zamontować całość w głowicy odkurzacza. Dokładnie wpasowana głowica odkurzacza jest szczelnie połączona ze zbiornikiem na zanieczyszczenia poprzez zamknięcia po bokach zbiornika. Filtr jest umieszczony centralnie w zbiorniku i otoczony workiem filtracyjnym z włókny.

 **OSTRZEŻENIE** – Ze względu na zagrożenie ze strony niebezpiecznych pyłów wszystkie osoby znajdujące się w obszarze prac konserwacyjnych muszą nosić środki ochrony indywidualnej.

Nosić okulary ochronne i maskę ochronną (co najmniej klasy P2)!

 **Uwaga!** Przestrzegać przepisów dotyczących utylizacji filtra. Do utylizacji worka filtra użyć odpowiedniego worka do utylizacji.

6.5 Półautomatyczne czyszczenie filtra „Filter Refresh” (patrz strona *10* – ilustracja 13a.)

 Skuteczność ssania urządzenia maleje wraz ze wzrostem napełnienia zbiornika. W celu wydłużenia skuteczności ssania lub jej częściowego przywrócenia w razie spadku zaleca się użyć funkcji „Filter Refresh”.

Półautomatyczne czyszczenie filtra „Filter Refresh” działa, tylko gdy odkurzacz jest włączony. Wyrzut powietrza oczyszcza filtr po naciśnięciu przycisku. W tym celu nacisnąć przycisk co najmniej 3 razy.

Szczególnie silne zanieczyszczenie można usunąć, zamykając ręką złącze węży lub końcówkę węży i jednocześnie naciskając 3 razy przez 10 sekund przycisk półautomatycznego czyszczenia filtra „Filter Refresh”.

7. Usuwanie błędów i usterek

Problem	Możliwe przyczyny	Sposób usunięcia
<ul style="list-style-type: none"> Maszyna nie działa albo występuje zakłócenie w pracy. 	<ul style="list-style-type: none"> Wtyczka nieprawidłowo podłączona do gniazdka sieciowego. Urządzenie wyłączone. Uszkodzona wtyczka. Uszkodzony kabel. Uszkodzony włącznik/wyłącznik. Uszkodzony silnik. Zadziałał bezpiecznik na zasilaniu elektrycznym. Awaria prądu. 	<ul style="list-style-type: none"> Sprawdzić połączenie wtykowe, podłączyć prawidłowo wtyczkę do gniazdka. Włączyć urządzenie. Skorzystać z serwisu MENZER. Sprawdzić bezpiecznik na zasilaniu elektrycznym.
<ul style="list-style-type: none"> Mniejsza, spadająca skuteczność ssania lub jej brak. 	<ul style="list-style-type: none"> Ssawki, rura teleskopowa, rączka i/lub wąż ssący są zatkane. Zapchany filtr. Pełny worek filtrujący z włókniny. Zagięty wąż ssący. Urządzenie nie jest prawidłowo zamknięte. Poziom cieczy za wysoki, pływak zamknął kanał ssący. Brak poprawy po czyszczeniu. Półautomatyczne czyszczenie filtra „Filter Refresh” niesprawne. 	<ul style="list-style-type: none"> Oczyścić system ssący. Sprawdzić filtr, w razie potrzeby lekko przepłukać lub wymienić i upewnić się, że jest prawidłowo osadzony. Sprawdzić worek filtrujący z włókniny, w razie potrzeby wymienić go i upewnić się, że jest prawidłowo osadzony. Usunąć zagięcie. Zamknąć prawidłowo urządzenie, ustawiając prawidłowo części obudowy, filtr i worek filtracyjny z włókniny. Opróżnić zbiornik z cieczy. Skorzystać z serwisu MENZER.
<ul style="list-style-type: none"> Urządzenie wyłącza się podczas pracy. 	<ul style="list-style-type: none"> Ssawki, rura ssąca, końcówka chwytna węża i/lub wąż ssący są zatkane. Zapchany filtr. Pełny worek filtrujący z włókniny. Poziom cieczy za wysoki. Brak poprawy po czyszczeniu. 	<ul style="list-style-type: none"> Oczyścić system ssący. Sprawdzić filtr, w razie potrzeby wymienić i upewnić się, że jest prawidłowo osadzony. Sprawdzić worek filtrujący z włókniny, w razie potrzeby wymienić go i upewnić się, że jest prawidłowo osadzony. Opróżnić zbiornik z cieczy. Skorzystać z serwisu MENZER.

Problem	Możliwe przyczyny	Sposób usunięcia
<ul style="list-style-type: none"> Podczas pracy z urządzenia wydostaje się pył. 	<ul style="list-style-type: none"> Zapchany filtr. Filtr jest uszkodzony lub źle założony. Pełny worek filtrujący z włókniny. Rozerwany worek filtrujący z włókniny. Worek filtrujący z włókniny jest źle założony. Urządzenie nie jest prawidłowo zamknięte. Uszkodzona uszczelka obudowy lub jej brak. 	<ul style="list-style-type: none"> Sprawdzić filtr, w razie potrzeby wymienić i upewnić się, że jest prawidłowo osadzony. Sprawdzić worek filtrujący z włókniny, w razie potrzeby wymienić go i upewnić się, że jest prawidłowo osadzony. Zamknąć prawidłowo urządzenie, ustawiając prawidłowo części obudowy, filtr i worek filtracyjny z włókniny. Skorzystać z serwisu MENZER.
<ul style="list-style-type: none"> Automatyka włączania nie reaguje. 	<ul style="list-style-type: none"> Elektronarzędzie / urządzenie robocze uszkodzone lub nieprawidłowo podłączone. Elektronarzędzie / urządzenie robocze ma niewłaściwe parametry przyłącza sieciowego i nie pasuje do gniazda urządzenia. Zbyt niski pobór mocy przez elektronarzędzie. Uszkodzone gniazdo urządzenia. Uszkodzony włącznik/wyłącznik. 	<ul style="list-style-type: none"> Podłączyć prawidłowo elektronarzędzie / urządzenie robocze i/lub sprawdzić jego działanie. Podłączyć do gniazda w odkurzaczu elektronarzędzie / urządzenie robocze o prawidłowych parametrach przyłączeniowych. Przestrzegać minimalnego poboru mocy podłączanego elektronarzędzia P>30 W! Skorzystać z serwisu MENZER.
<ul style="list-style-type: none"> Półautomatyczne czyszczenia filtra Filter Refresh nie reaguje. 	<ul style="list-style-type: none"> Zapchany filtr. Filtr jest uszkodzony lub źle założony. Usterka mechaniczna. 	<ul style="list-style-type: none"> Sprawdzić filtr, w razie potrzeby wymienić i upewnić się, że jest prawidłowo osadzony. Skorzystać z serwisu MENZER.
<ul style="list-style-type: none"> Półautomatyczne czyszczenia filtra Filter Refresh się nie wyłącza. 	<ul style="list-style-type: none"> Zapchany filtr. Końcówka węża lub złącze węża nie jest zasłonięte ręką. Usterka mechaniczna. 	<ul style="list-style-type: none"> Sprawdzić filtr, w razie potrzeby wymienić i upewnić się, że jest prawidłowo osadzony. W trakcie naciskania przycisku Filter Refresh należy jednocześnie zakryć ręką złącze węża lub końcówkę węża. Skorzystać z serwisu MENZER.

8. Transport i przechowywanie

Maszynę transportować wyłącznie w dostarczo-
nym w komplecie, oryginalnym opakowaniu firmy
MENZER. Odkurzacz przechowywać zawsze w oryginalnym opakowaniu i w pomieszczeniach, poza zasięgiem dzieci i osób nieupoważnionych oraz nie narażać go na działanie wilgoci.

Podczas transportu i przechowywania głowica odkurzacza i zbiornik muszą być szczelne i zamknięte za pomocą bocznych zamknięć zbiornika. Ssawkę należy zabezpieczyć przed zsunieniem i przechyleniem zgodnie z obowiązującymi wytycznymi, szczególnie jeśli w ssawce znajduje się ciecz, nie wolno jej przechylać.

Przed dłuższym przechowywaniem opróżnić zbiornik z cieczy, ew. usunąć lub wymienić włókninowy worek filtracyjny.

Podczas przechowywania kabel musi być zwinięty i umieszczony w przewidzianym do tego celu zaczepie na wąż i kabel (B 06) na głowicy odkurzacza. (patrz strona *6*)

Wąż ssący musi być zwinięty, a jego końcówki wsunięte do siebie, aby nie wydostawały się resztki pyłu. Wąż ssący mocuje się następnie do głowicy odkurzacza za pomocą zaczepu na wąż i kabel.

9. Utylizacja

Filtry, worki filtracyjne z włókniny lub worki do utylizacji należy utylizować zgodnie z przepisami krajowymi.

Nie utylizować elektronarzędzi z odpadami komunalnymi! Urządzenia, akcesoria do nich oraz opakowania poddać recyklingowi zgodnie z przepisami krajowymi!



Dotyczy tylko UE:

Zgodnie z dyrektywą europejską 2012/19/UE w sprawie zużytego sprzętu elektrycznego i elektronicznego zużyte elektronarzędzia trzeba poddać segregacji i przepisowemu recyklingowi.

10. Akcesoria i urządzenia peryferyjne

Używać wyłącznie akcesoriów MENZER odpowiednich dla tej maszyny, aby uzyskać optymalne wyniki pracy.

Np. oryginalne akcesoria MENZER do urządzeń VCM (patrz kod QR i strona *4*):



<https://www.menzer-tools.com/service/vcx-3x0-lp>

11. Deklaracja zgodności WE 0231-B04-01-000001-A

Niniejszym oświadczamy na wyłączną własną odpowiedzialność, że opisane poniżej, wprowadzone przez nas do obrotu i opisane w niniejszej instrukcji obsługi maszyny są zgodne z następującymi normami. W przypadku dokonania niezgodnionej z nami modyfikacji jednej z tych maszyn niniejsza deklaracja traci swoją ważność.

Produkt: **odkurzacz przemysłowy**
Typ: **MENZER VCM 330**
Zakres numerów seryjnych: **234 xxx xxx**

Oдноśne dyrektywy WE

2006/42/WE; 2014/30/UE; 2009/125/WE
2011/65/UE; (WE) nr 1907/2006 (REACH);

Zastosowane normy zharmonizowane

EN 60335-1; EN 60335-2-69; EN 55014-1;
EN 55014-2; EN 61000-3-2; EN 61000-3-3; EN 62233

MENZER GmbH
Celsiusstraße 20
04420 Markranstädt
Niemcy

Torsten Ceranski
Dyrektor
Markranstädt, 01/07/2023

12. Warunki gwarancji

Wraz z nabyciem odkurzacza przemysłowego MENZER udziela się odbiorcy końcowemu gwarancji. Dokładne warunki gwarancji są dostępne pod adresem:



<https://www.menzer-tools.com/service/warranty-conditions-lp>

Serwis MENZER

Telefon: +49 (0) 342 98 74 14 15

Faks: +49 (0) 342 98 74 14 29

E-mail: service@menzer-tools.com

Nie odpowiadamy za błędy drukarskie.
Zastrzega się prawo do dokonywania zmian technicznych.

MENZER

WWW.MENZER-TOOLS.COM