

E-210 • E-310 • E-410
E-425 • E-335

EP-325 • EP-335 • EP-425 • EP-435 • SP-435 • EP-445R • E-435 • EPX-435 • S-435

Korisnički priručnik za UNP

Sačuvajte ovaj korisnički priručnik za buduće potrebe, pažljivo ga pročitajte te u slučaju bilo kakvih pitanja odmah nam se obratite.

REGISTRIRAJTE SE DANAS

Zaista nam je drago što ste nam se pridružili na putu genijalnog doživljaja roštiljanja. Registrirajte svoj roštilj i dobit ćete pristup zabavnim i zanimljivim informacijama o tvrtki WEBER, uključujući savjete, naputke te kako najbolje iskoristiti svoje iskustvo roštiljanja.

Važne informacije o sigurnosti

Izjave **OPASNOSTI**, **UPOZORENJA** i **OPREZA** upotrebljavaju se u ovom korisničkom priručniku kako bi se naglasile kritične i važne informacije. Pročitajte i pridržavajte se ovih izjava kako biste osigurali sigurnost i spriječili oštećenje imovine. Izjave su definirane u nastavku.

⚠ **OPASNOST:** Označava opasnu situaciju koja će, ako se ne izbjegne, **uzrokovati smrt ili ozbiljne ozljede.**

⚠ **UPOZORENJE:** Označava opasnu situaciju koja bi, ako se ne izbjegne, **mogla uzrokovati smrt ili teške ozljede.**

⚠ **OPREZ:** Označava opasnu situaciju koja bi, ako se ne izbjegne, **mogla uzrokovati blage ili umjerene ozljede.**

ISKLUČIVO ZA UPOTREBU NA OTVORENOM.

PROČITAJTE UPUTE PRIJE UPOTREBE UREĐAJA (ROŠTILJA).

NAPOMENA INSTALATERU: Ove upute treba dati potrošaču.

OBAVIJEST ZA POTROŠAČA: Sačuvajte ove upute za buduće potrebe.

⚠ **OPASNOST**

Ako osjetite miris plina:

- Isključite dovod plina do uređaja (roštilja).
- Ugasite svaki otvoreni plamen.
- Otvorite poklopac.
- Ako i dalje osjećate miris, držite se podalje od uređaja (roštilja) i odmah nazovite svojeg dobavljača plina ili vatrogasce.

⚠ **UPOZORENJE!**

- Nemojte skladištiti niti upotrebljavati benzin ni druge zapaljive tekućine ni pare u blizini ovog (roštilja) i svakog drugog uređaja.
- Sve boce s UNP-om koje nisu priključene za upotrebu ne smiju se skladištiti u blizini ovog (roštilja) ili bilo kojeg drugog uređaja.

Postavljanje i sastavljanje

⚠ **OPASNOST!** Ovaj roštilj nije namijenjen postavljanju u ili na rekreacijska vozila ili čamce.

⚠ **UPOZORENJE!** Nemojte upotrebljavati ovaj roštilj ako dijelovi nisu na mjestu i roštilj nije ispravno sastavljen prema uputama za sastavljanje.

⚠ **UPOZORENJE!** Nemojte ugrađivati ovaj model roštilja u bilo koju ugrađenu ili kliznu konstrukciju.

⚠ **UPOZORENJE!** Nemojte raditi preinake uređaja. Ukapljeni naftni plin nije prirodni plin. Pretvorba ili pokušaj upotrebe prirodnog plina u jedinici za UNP ili UNP-a u jedinici za prirodni plin nije sigurno i poništiti će vaše jamstvo.

• Korisnik ne smije izmjenjivati dijelove koje je zapečatio proizvođač.

Rad

⚠ **OPASNOST!** Roštilj upotrebljavajte samo na otvorenom, u dobro prozračenom prostoru. Nemojte ga upotrebljavati u garaži, zgradi, prolazu, šatoru, bilo kojem drugom zatvorenom prostoru ili ispod zapaljive konstrukcije iznad glave.

⚠ **OPASNOST!** Nemojte upotrebljavati roštilj u vozilu ili u skladišnom ili teretnom prostoru vozila. To uključuje, no nije ograničeno na automobile, kamione, karavane, mini kombije, terenska vozila, rekreacijska vozila i čamce.

⚠ **OPASNOST!** Kada upotrebljavate roštilj, unutar 61 cm (24 inča) od stražnje ili bočnih strana roštilja ne smije biti zapaljivih materijala.

⚠ **OPASNOST!** Držite zapaljive pare ili tekućine kao što su benzin, alkohol itd. i zapaljive materijale dalje od područja za kuhanje.

⚠ **OPASNOST!** Ovaj se uređaj tijekom upotrebe mora čuvati podalje od zapaljivih materijala.

⚠ **OPASNOST!** Nemojte stavljati poklopac roštilja ili bilo što zapaljivo na roštilj ili u prostor za skladištenje ispod roštilja dok se njime koristite ili dok je vruć.

⚠ **OPASNOST!** Ako dođe do požara zbog masti, isključite sve plamenike i ostavite poklopac na roštilju dok se požar ne ugasi.

⚠ **UPOZORENJE!** Dostupni dijelovi mogu biti vrlo vrući. Držite podalje od djece.

⚠ **UPOZORENJE!** Konzumacija alkohola, uzimanje lijekova koji se izdaju na recept ili bez recepta ili nelegalnih opojnih sredstava mogu narušiti sposobnost korisnika da ispravno i sigurno sastavi, premjesti, skladišti roštilj ili rukuje roštiljem.

⚠ **UPOZORENJE!** Roštilj nemojte nikada ostavljati bez nadzora tijekom zagrijavanja ili upotrebe. Budite pažljivi tijekom upotrebe roštilja. Prilikom upotrebe cijeli će kotao biti vruć.

⚠ **UPOZORENJE!** Prilikom rukovanja roštiljem upotrijebite kuhinjske rukavice ili zaštitne rukavice otporne na toplinu (u skladu s normom EN 407, razina otpornosti na dodirnu toplinu 2 ili više).

⚠ **UPOZORENJE!** Nemojte pomicati uređaj tijekom upotrebe.

⚠ **UPOZORENJE!** Držite sve kabele za napajanje i cijevi za dovod goriva podalje od zagrijanih površina.

⚠ **OPREZ!** Ovaj je proizvod ispitan u pogledu sigurnosti i odobren je za upotrebu samo u određenoj zemlji. Potražite oznake zemalja koje se nalaze na vanjskoj strani kutije.

• U roštilju nemojte upotrebljavati ugljen, brikete niti vulkansko kamenje.

• Ovaj uređaj nije predviđen za osobe (uključujući djecu) ograničenih fizičkih, osjetilnih ili mentalnih sposobnosti ili nedostatnog iskustva i znanja, osim ako su pod nadzorom ili su im dane upute za upotrebu uređaja.

Serijski broj



ZNAČAJKE OVOG ROŠTILJA

Za pristup potpunim korisničkim informacijama skenirajte QR kod i unesite serijski broj ili posjetite internetsku stranicu na weber.com/literature-online.

Upišite serijski broj svog roštilja u prethodno navedeni okvir za buduće potrebe. Serijski broj istaknut je na naljepnici s podacima roštilja.

Upišite serijski broj svog roštilja u prethodno navedeni okvir za buduće potrebe. Serijski broj istaknut je na naljepnici s podacima roštilja.

Skladištenje i/ili neupotreba

- ⚠ **UPOZORENJE!** Nakon upotrebe isključite dovod plina na plinskoj boci.
 - ⚠ **UPOZORENJE!** Boce s UNP-om moraju se skladištiti na otvorenom, izvan dohvata djece i ne smiju se skladištiti u zgradi, garaži ili bilo kojem drugom zatvorenom prostoru.
 - ⚠ **UPOZORENJE!** Nakon razdoblja skladištenja i/ili neupotrebe, prije upotrebe potrebno je provjeriti curi li plin i je li plamenik začepljen.
- Skladištenje roštilja u zatvorenom prostoru dopušteno je samo ako je boca s UNP-om odspojena i uklonjena s roštilja.

• Hvala vam što ste kupili proizvod tvrtke WEBER. Tvrtka Weber-Stephen Products LLC, 1415 S. Roselle Road, Palatine, Illinois 60067 („WEBER“) ponosna je na činjenicu da isporučuje sigurne, postojeane i pouzdane proizvode.

• Ovo je Dobrovoljno jamstvo tvrtke WEBER koje dobivate besplatno. Jamstvo sadrži informacije koje ćete trebati za popravak proizvoda tvrtke WEBER u malo vjerojatnom slučaju kvara ili neispravnosti.

• U skladu s važećim zakonima, kupac ima nekoliko prava u slučaju da je proizvod neispravan. Prava uključuju dodatnu izvedbu ili zamjenu, smanjenje kupoprodajne cijene i naknadu štete. Primjerice, u Europskoj uniji to bi značilo dvogodišnje zakonsko jamstvo koje počinje vrijediti od datuma predaje proizvoda. Ova jamstvena odredba ne utječe na ovo i ostala zakonska prava. Štoviše, ovo jamstvo daje dodatna prava Vlasniku koja su neovisna od odredbi obveznog zakonskog jamstva.

DOBROVOLJNO JAMSTVO TVRTKE WEBER

• WEBER jamči kupcu proizvoda tvrtke WEBER (ili u slučaju poklona ili promotivne stavke osobi za koju je kupljen poklon ili promotivna stavka) da proizvod tvrtke WEBER nema nikakvih nedostataka s obzirom na materijal i izradu u niže navedenom vremenskom razdoblju ili vremenskim razdobljima kada je proizvod sastavljen i kada se njime rukuje sukladno uputama navedenim u pripadajućem korisničkom priručniku. (Napomena: Ako izgubite ili zametnete korisnički priručnik tvrtke WEBER, drugi možete pronaći na mrežnoj stranici www.weber.com ili sličnim mrežnim lokacijama specifičnima za određene države na koje se može preusmjeriti vlasnik.) Prilikom uobičajene upotrebe i održavanja u privatnoj obiteljskoj kući ili stanu, WEBER pristaje unutar okvira ovog jamstva popraviti ili zamijeniti neispravne dijelove unutar važećeg vremenskog razdoblja, ograničenja i izuzetaka navedenih u nastavku.

• U MJERI U KOJOJ JE TO DOPUŠTENO VAŽEĆIM ZAKONIMA, OVO JAMSTVO ODNOSI SE ISKLJUČIVO NA IZVORNOG KUPCA I NIJE PRENOSIVO NA DALJNJE VLASNIKE, OSIM U SLUČAJU POKLONA I PROMOTIVNIH PROIZVODA NA NAČIN KAKO JE PRETHODNO NAVEDENO.

ODGOVORNOSTI VLASNIKA PREMA OVOM JAMSTVU

• Kako biste osigurali pokrivenost jamstvom bez problema, važno je (no nije obvezno) registrirati svoj proizvod tvrtke WEBER na internetu na www.weber.com ili takvim mrežnim mjestima specifičnim za određene države na koje se može preusmjeriti vlasnik. Zadržite i izvorni dokaz o kupnji i/ili račun. Registracija proizvoda tvrtke WEBER potvrđuje pokrivenost jamstvom i omogućuje izravnu vezu između vas i tvrtke WEBER u slučaju da vam se trebamo obratiti.

• Prethodno navedeno jamstvo primjenjuje se samo ako se Vlasnik na odgovarajući način brine o proizvodu tvrtke WEBER pridržavanjem svih uputa o sastavljanju, upotrebi i preventivnom održavanju kako je opisano u pratećem korisničkom priručniku, osim ako Vlasnik može dokazati da je neispravnost ili kvar neovisan o neusklađenosti s prethodno navedenim obvezama. Ako živite u priobalnom području ili ako se proizvod nalazi blizu bazena, održavanje uključuje redovito pranje i ispiranje vanjskih površina kako je opisano u pratećem korisničkom priručniku.

UPRAVLJANJE JAMSTVOM / IZUZEĆE OD JAMSTVA

• Ako smatrate da posjedujete dio koji je pokriven ovim jamstvom, obratite se službi za korisnike tvrtke WEBER putem podataka za kontakt na našoj internetskoj stranici (www.weber.com ili sličnim internetskim stranicama specifičnima za određene države na koje se može preusmjeriti Vlasnik). Po obavljenoj provjeri, tvrtka WEBER popraviti će ili zamijeniti (prema svom izboru) neispravan dio koji je obuhvaćen ovim jamstvom. U slučaju da popravak ili zamjena nisu mogući, tvrtka WEBER može odlučiti (prema svom izboru) da zamijeni dotični roštilj novim roštiljem jednake ili veće vrijednosti. Tvrtka WEBER može od vas zatražiti da vratite dijelove radi pregleda uz prethodno plaćene troškove isporuke.

• Ovo JAMSTVO nije važeće ako na proizvodu postoje oštećenja, istrošenost, gubitak boje i/ili hrđa za koje tvrtka WEBER nije odgovorna, a uzroci su sljedeći:

- zlouporaba, pogrešna upotreba, izmjena, preinaka, pogrešna primjena, vandalizam, nemar, neispravno sastavljanje ili postavljanje, izbjegavanje obavljanja postupaka uobičajenog i redovitog održavanja;
- insekti (primjerice pauci) i glodavci (primjerice vjeverice), uključujući između ostaloga oštećenje cijevi plamenika i/ili crijeva za plin;
- izloženost slanom zraku i/ili izvorima klora kao što su bazeni i hidromasažne kade/toplice;
- teški vremenski uvjeti kao što su tuča, uragani, potresi, cunamiji ili obalne poplave, tornada ili jake oluje.

• Upotrebom i/ili postavljanjem dijelova na proizvod tvrtke WEBER koji nisu originalni dijelovi tvrtke WEBER poništiti će se ovo Jamstvo te sva oštećenja koja time nastanu nisu pokrivena ovim Jamstvom. Ovo će se jamstvo poništiti u svakom slučaju pretvorbe plinskog roštilja koju nije ovlastila tvrtka WEBER niti ju je izvršio njezin ovlašteni serviser.

RAZDOBLJA JAMSTVA ZA PROIZVOD

Kotao:

10 godina, bez prohrđavanja/progorijevanja
(2 godine za boju, isključujući blijeđenje ili promjenu boje)

Sklop poklopca:

10 godina, bez prohrđavanja/progorijevanja
(2 godine za boju, isključujući blijeđenje ili promjenu boje)

Cijevi plamenika od nehrđajućeg čelika:

10 godina, bez prohrđavanja/progorijevanja

Rešetke za pečenje od nehrđajućeg čelika:

5 godina, bez prohrđavanja/progorijevanja

PREČKE FLAVORIZER od nehrđajućeg čelika:

5 godina, bez prohrđavanja/progorijevanja

Rešetke za pečenje od lijevanog željeza s porculanskim emajlom:

5 godina, bez prohrđavanja/progorijevanja

Svi ostali dijelovi:

2 godine

ODRICANJE OD ODGOVORNOSTI

OSIM JAMSTVA I IZJAVA O ODRICANJU ODGOVORNOSTI NA NAČIN KAKO JE OPISANO U OVOJ IZJAVI O JAMSTVU, OVDJE SE IZRIČITO NE NAVODE DALJNJA JAMSTVA ILI DOBROVOLJNE IZJAVE O ODGOVORNOSTI KOJE PRLAZE ZAKONSKE ODGOVORNOSTI KOJE SE ODOSE NA TVRTKU WEBER. OVA IZJAVA O JAMSTVU TAKOĐER NE OGRANIČAVA NITI ISKLJUČUJE SITUACIJE ILI TVRDNJE PREMA KOJIMA TVRTKA WEBER IMA OBAVEZNU ODGOVORNOST KAO ŠTO JE PROPISANO ZAKONOM.

PO ISTEKU VAŽEĆIH RAZDOBLJA IZ OVOG JAMSTVA NE PRIMJENJUJU SE NIKAKVA DRUGA JAMSTVA. NIKAKVA DRUGA JAMSTVA IZDANA OD STRANE DRUGIH OSOBA, UKLJUČUJUĆI VELEPRODAJNOG ILI MALOPRODAJNOG TRGOVCA, ZA BILO KOJI PROIZVOD (KAO ŠTO SU „PROŠIRENA JAMSTVA“), NISU OBEZBUJUJUĆA ZA TVRTKU WEBER. ISKLJUČIVI PRAVNI LJEK OVOG JAMSTVA JEST POPRAVAK ILI ZAMJENA DIJELA ILI PROIZVODA.

NAKNADA IZ OVOG DOBROVOLJNOG JAMSTVA NI U KOJEM SLUČAJU NE MOŽE BITI VEĆA OD VISINE KUPOPRODAJNE CIJENE KUPljenOG PROIZVODA TVRTKE WEBER.

VI PREUZIMATE RIZIK I ODGOVORNOST ZA GUBITAK, ŠTETU ILI OZLJEDE VAS I VAŠE IMOVINE I/ILI DRUGIH OSOBA I NJIHOVE IMOVINE KOJE PROIZLAZE IZ ZLOUPORABE ILI POGREŠNE UPOTREBE PROIZVODA ILI NEPRIDRŽAVANJA UPUTA TVRTKE WEBER NAVEDENIH U PRIPADAJUĆEM KORISNIČKOM PRIRUČNIKU.

DIJELOVI I DODATNA OPREMA ZAMIJENJENI SUKLADNO ODREDBAMA OVOG JAMSTVA JAMČE SE SAMO ZA PRETHODNO NAVEDENO ORIGINALNO RAZDOBLJE (ILI RAZDOBLJA) JAMSTVA.

OVO JAMSTVO ODNOSI SE SAMO NA UPOTREBU U PRIVATNOJ KUĆI ILI STANU JEDNE OBITELJI I NE PRIMJENJUJE SE NA ROŠTILJE TVRTKE WEBER KOJI SE UPOTREBLJAVAJU U KOMERCIJALNIM, ZAJEDNIČKIM ILI VIŠEJEDINIČNIM MJESTIMA KAO ŠTO SU RESTORANI, HOTELI, LJETOVALIŠTA ILI PROSTORI ZA IZNAJMLJIVANJE.

TVRTKA WEBER MOŽE S VREMENA NA VRIJEME PROMIJENITI DIZAJN SVOJIH PROIZVODA. NIŠTA NAVEDENO U OVOM JAMSTVU NE MOŽE SE TUMAČITI TAKO DA OBEZBUJE TVRTKU WEBER NA UKLJUČIVANJE TAKVIH IZMJENA DIZAJNA U PRETHODNO PROIZVEDENE PROIZVODE, NITI SE TAKVE IZMJENE SMATRAJU PRIZNANJEM DA SU PRETHODNI DIZAJNI BILI MANJKAVI.

Dodatne podatke za kontakt potražite u popisu Međunarodnih poslovnih jedinica na kraju ovog korisničkog priručnika.

SPIRIT Podaci o veličinama otvora ventila plamenika i njegovoj potrošnji

VELIČINE OTVORA VENTILA PLAMENIKA				
Država	Kategorija plina	Modeli s 2 plamenika	Modeli s 3 plamenika	Modeli s 4 plamenika
Kina, Cipar, Češka Republika, Danska, Estonija, Finska, Hong Kong, Mađarska, Island, Indija, Izrael, Japan, Koreja, Latvija, Litva, Malta, Nizozemska, Norveška, Rumunjska, Rusija, Singapur, Slovačka, Slovenija, Republika Južna Afrika, Švedska i Turska.	I_{3B/P} (30 mbar ili 2,8 kPa)	Glavni plamenici 1,03 mm	Glavni plamenici 0,95 mm Plamenik High+ 0,95 mm Bočni plamenik 0,97 mm	Glavni plamenici 0,91 mm Plamenik High+ 0,91 mm Bočni plamenik 0,97 mm
Belgija, Francuska, Velika Britanija, Grčka, Irska, Italija, Luksemburg, Portugal, Španjolska i Švicarska.	I₃₊ (28 – 30/37 mbara)	Glavni plamenici 0,96 mm	Glavni plamenici 0,89 mm Plamenik High+ 0,89 mm Bočni plamenik 0,91 mm	Glavni plamenici 0,85 mm Plamenik High+ 0,85 mm Bočni plamenik 0,91 mm
Poljska	I_{3B/P} (37 mbara)	Glavni plamenici 0,96 mm	Glavni plamenici 0,89 mm Plamenik High+ 0,89 mm Bočni plamenik 0,91 mm	Glavni plamenici 0,85 mm Plamenik High+ 0,85 mm Bočni plamenik 0,91 mm
Austrija, Njemačka	I_{3B/P} (50 mbara)	Glavni plamenici 0,90 mm	Glavni plamenici 0,82 mm Plamenik High+ 0,82 mm Bočni plamenik 0,84 mm	Glavni plamenici 0,79 mm Plamenik High+ 0,79 mm Bočni plamenik 0,84 mm

PODACI O POTROŠNJI				
Kategorija plina	Modeli 210	Modeli 310	Modeli 325	Modeli 335
I_{3B/P} (30 mbara ili 2,8 kPa)	7,8 kW propana 8,7 kW butana 548 g/h propana 623 g/h butana	7,0 kW propana 8,4 kW butana 494 g/h propana 601 g/h butana	9,1 kW propana 10,1 kW butana 639 g/h propana 725 g/h butana	12,6 kW propana 14,1 kW butana 886 g/h propana 1012 g/h butana
I₃₊ (28 – 30/37 mbara)	7,8 kW propana 7,8 kW butana 548 g/h propana 548 g/h butana	7,0 kW propana 7,0 kW butana 494 g/h propana 494 g/h butana	9,1 kW propana 9,1 kW butana 639 g/h propana 639 g/h butana	12,6 kW propana 12,6 kW butana 886 g/h propana 886 g/h butana
I_{3B/P} (37 mbara)	7,8 kW propana 8,7 kW butana 548 g/h propana 623 g/h butana	7,0 kW propana 8,4 kW butana 494 g/h propana 601 g/h butana	9,1 kW propana 10,1 kW butana 639 g/h propana 725 g/h butana	12,6 kW propana 14,1 kW butana 886 g/h propana 1012 g/h butana
I_{3B/P} (50 mbara)	7,8 kW propana 8,7 kW butana 548 g/h propana 623 g/h butana	7,0 kW propana 8,4 kW butana 494 g/h propana 601 g/h butana	9,1 kW propana 10,1 kW butana 639 g/h propana 725 g/h butana	12,6 kW propana 14,1 kW butana 886 g/h propana 1012 g/h butana

PODACI O POTROŠNJI				
Kategorija plina	Modeli 410	Modeli 425	Modeli 435	Modeli 445
I_{3B/P} (30 mbara ili 2,8 kPa)	8,2 kW propana 9,1 kW butana 577 g/h propana 650 g/h butana	10,3 kW propana 11,3 kW butana 721 g/h propana 811 g/h butana	13,8 kW propana 15,3 kW butana 968 g/h propana 1097 g/h butana	15,8 kW propana 17,6 kW butana 1112 g/h propana 1257 g/h butana
I₃₊ (28 – 30/37 mbara)	8,2 kW propana 8,2 kW butana 577 g/h propana 577 g/h butana	10,3 kW propana 10,3 kW butana 721 g/h propana 721 g/h butana	13,8 kW propana 13,8 kW butana 968 g/h propana 968 g/h butana	15,8 kW propana 15,8 kW butana 1112 g/h propana 1112 g/h butana
I_{3B/P} (37 mbara)	8,2 kW propana 9,1 kW butana 577 g/h propana 650 g/h butana	10,3 kW propana 11,3 kW butana 721 g/h propana 811 g/h butana	13,8 kW propana 15,3 kW butana 968 g/h propana 1097 g/h butana	15,8 kW propana 17,6 kW butana 1112 g/h propana 1257 g/h butana
I_{3B/P} (50 mbara)	8,2 kW propana 9,1 kW butana 577 g/h propana 650 g/h butana	10,3 kW propana 11,3 kW butana 721 g/h propana 811 g/h butana	13,8 kW propana 15,3 kW butana 968 g/h propana 1097 g/h butana	15,8 kW propana 17,6 kW butana 1112 g/h propana 1257 g/h butana

Važne informacije o ukapljenom naftnom plinu i plinskim priključcima

Što je ukapljeni naftni plin?

Ukapljeni naftni plin ili UNP, zapaljiv je proizvod na bazi nafte koji se upotrebljava kao gorivo za vaš roštilj. U svom prirodnom obliku to je plin srednjih temperatura i tlaka. No pri umjerenom tlaku unutar spremnika, kao što je boca, UNP je tekućina. Kako se tlak otpušta iz boce, tekućina naglo isparava i prelazi u plinovito stanje.

Savjeti za sigurno rukovanje bocama s UNP-om

- Udubljena ili zahrdala boca s UNP-om može biti opasna i treba je provjeriti vaš dobavljač plina. Nemojte upotrebljavati bocu s oštećenim ventilom.
- Iako boca s UNP-om može djelovati prazno, plin i dalje može biti prisutan, a bocu treba transportirati i skladištiti u skladu s time.
- Boca s UNP-om mora biti postavljena, transportirana i skladištena u uspravnom, sigurnom položaju. Boce se ne smiju ispustiti ili grubo s njima postupati.
- Boca s UNP-om nemojte nikada skladištiti niti transportirati tamo gdje temperature mogu dostići 50 °C (125 °F) (boca će postati prevruća da bi se njome rukovalo rukama).
- U blizini ne smije biti izvora zapaljenja prilikom rukovanja plinskom bocom ili njezine zamjene.

Zahtjevi za bocu s UNP-om

- Upotrebljavajte boce zapremine od minimalno 3 kg i maksimalno 13 kg.

Što je regulator?

Vaš je plinski roštilj opremljen regulatorom tlaka, što je uređaj koji upravlja i održava ujednačeni tlak plina kako se plin otpušta iz boce s UNP-om.

Zahtjevi za regulator i crijeva

- U Velikoj Britaniji ovaj roštilj mora biti opremljen regulatorom usklađenim s normom BS 3016, s nominalnim izlazom od 37 milibara.
- Duljina crijeva ne smije biti veća od 1,5 metara.
- Izbjegavajte savijanje crijeva.
- Zamjenski sklopovi regulatora i crijeva moraju biti u skladu s podacima tvrtke Weber-Stephen Products LLC.

Postavljanje boce s UNP-om

Zahtjevi za postavljanje u ormarić

Maksimalna ograničenja u pogledu veličine boca koje se postavljaju u ormarić su sljedeća:

Zapremina boce:	maksimalno 13 kg
Visina boce:	maksimalno 587 mm
Širina boce:	maksimalno 289 mm (pravokutni otisak) ili maksimalno 318 mm (okrugli otisak)

Donji dio boce mora stati unutar držača spremnika i stajati ravno na dnu.

Navedene su slike nekoliko mogućih modela boca odobrenih za postavljanje u ormarić, zajedno s dimenzijama.

Ako boca koju imate ne ispunjava zahtjeve u pogledu veličine za postavljanje u ormarić, boca se mora postaviti na tlu izvan njega.

⚠ UPOZORENJE: Ako spremnik (boca) s LPG-om ne zadovoljava zahtjeve u pogledu veličine za postavljanje u ormarić, ne pokušavajte postaviti ili spojiti spremnik unutar ormarića. Postavite i spojite spremnik (bocu) izvan ormarića. Ako se ne pridržavate navedenih uputa, može doći do oštećenja crijeva te potom i do požara ili eksplozije koji mogu uzrokovati ozbiljne tjelesne ozljede ili smrt te oštećenje imovine.

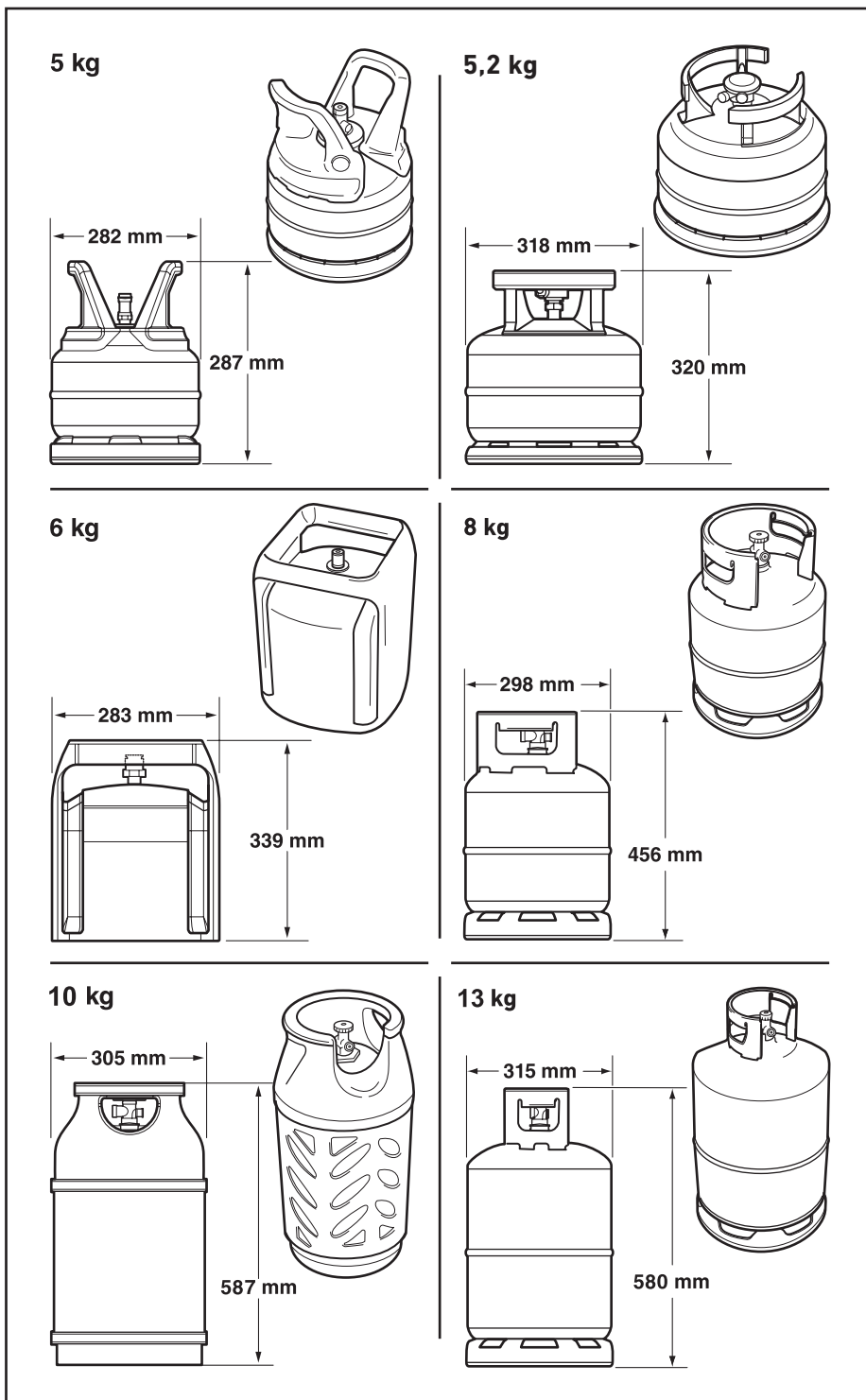
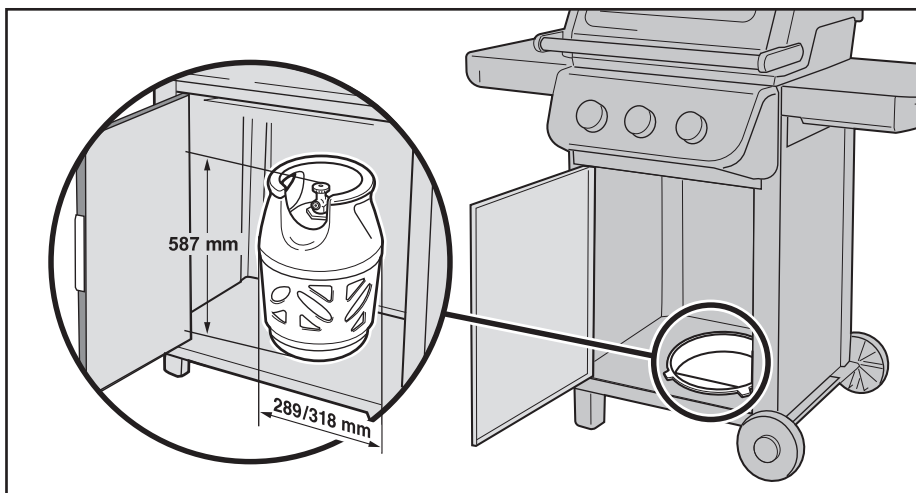

Postavljanje boce s UNP-om

Boca će se morati učvrstiti nakon ugradnje unutar ormarića.

- 1) Otvorite vrata ormarića.
- 2) Provučite traku za pričvršćivanje spremnika kroz dva proreza na bočnoj ploči (A). Ovisno o visini boce, odaberite gornje ili donje rupe za traku za pričvršćivanje.

Postavljanje boce s UNP-om

- 1) Podignite i postavite bocu u držač boce (B) na donjoj ploči. Donji dio boce mora stati unutar držača boce.
- 2) Okrenite bocu tako da otvor ventila bude okrenut prema prednjem dijelu roštilja.
- 3) Učvrstite bocu trakom za pričvršćivanje (C).
- 4) Priključite regulator na bocu s UNP-om. Pogledajte odjeljak „PRIKLJUČIVANJE REGULATORA NA BOCU“.

Postavljanje na tlu

- 1) Otvorite vrata ormarića.
- 2) Provučite crijevo za reguliranje kroz otvor na bočnoj ploči.
- 3) Stavite bocu na tlo izvan ormarića i iza roštilja.
- 4) Okrenite bocu UNP-a tako da otvor ventila bude okrenut prema prednjem dijelu roštilja.
- 5) Priključite regulator na bocu s UNP-om. Pogledajte odjeljak „PRIKLJUČIVANJE REGULATORA NA BOCU“.

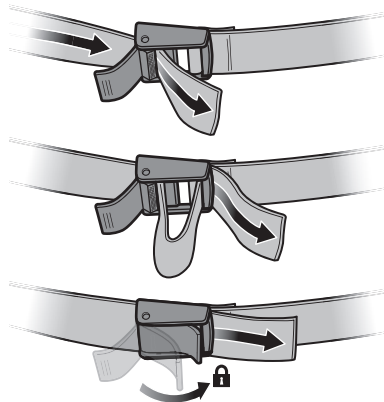
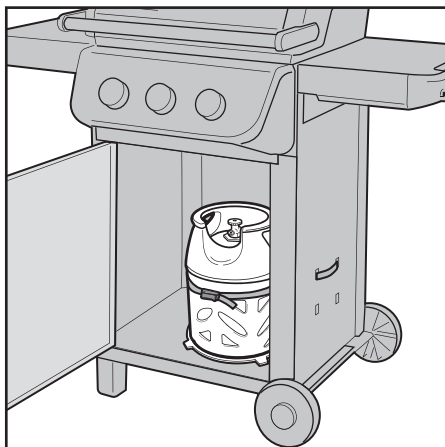
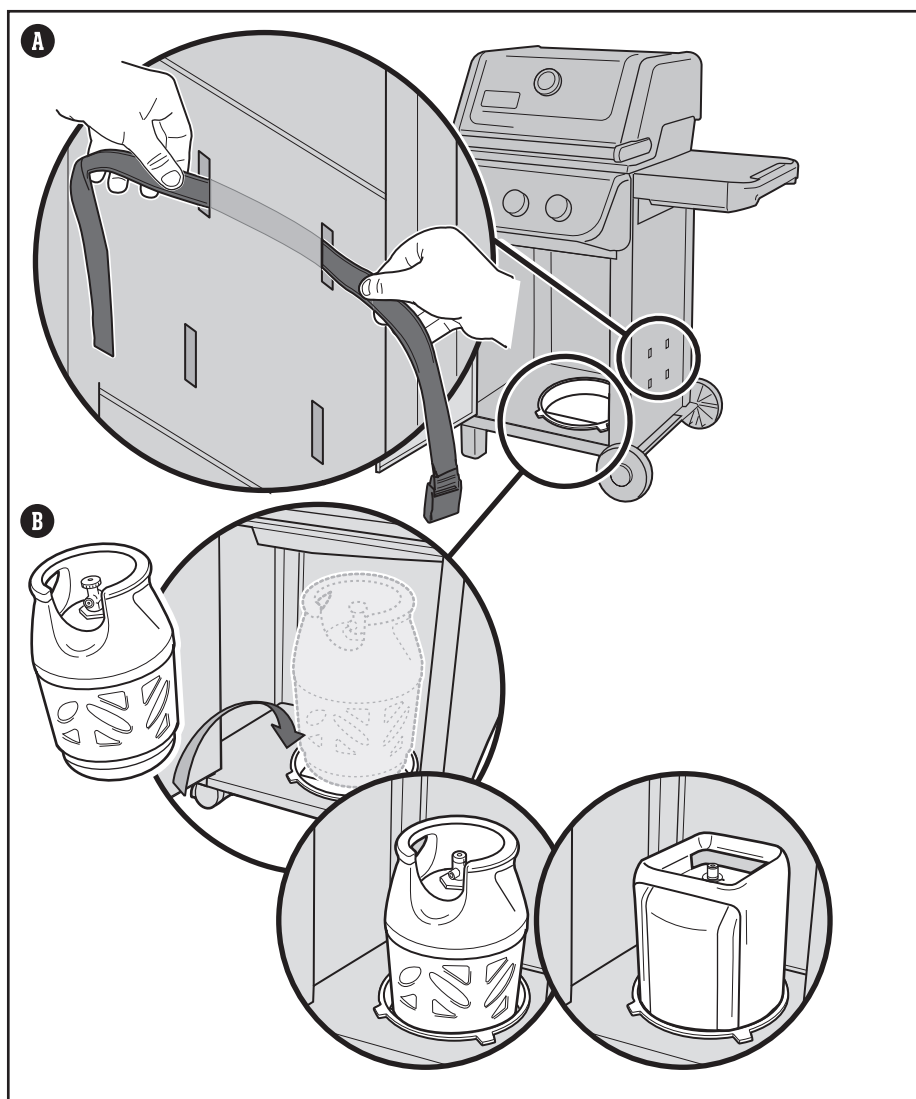

Maksimalna zapremina boce s UNP-om u ormariću je 13 kg.

Duljina crijeva ne smije biti veća od 1,5 metara.

⚠ VAŽNO: Preporučujemo da sklop crijeva za plin na plinskom roštilju zamijenite svakih pet godina. Neke države mogu imati zahtjeve da se crijevo za plin zamijeni za manje od pet godina, a tada pravilo države ima prednost.

Za zamjenski sklop crijeva, regulatora i ventila obratite se svom lokalnom predstavniku službe za korisnike putem informacija za kontakt na našoj internetskoj stranici. Prijavite se na stranicu weber.com.

Priključivanje boce s UNP-om i provjera curenja plina

Priključivanje regulatora na bocu

- 1) Provjerite jesu li svi upravljački gumbi plamenika u isključenom O položaju. Provjerite pritiskanjem i okretanjem gumba u smjeru kretanja kazaljki na satu.
- 2) Utvrdite vrstu regulatora i priključite na bocu s UNP-om tako da slijedite odgovarajuće upute o priključivanju. *Napomena! Potvrdite da je ventil boce s UNP-om ili ručica regulatora zatvorena(la) prije priključivanja.*

Priključivanje okretanjem u smjeru kretanja kazaljki na satu (A)

Navijte regulator na bocu okretanjem armature u smjeru kretanja kazaljki na satu (a). Postavite regulator tako da otvor ventila (b) bude okrenut prema dolje.

Priključivanje okretanjem u smjeru suprotnom smjeru kretanja kazaljki na satu (B)

Navijte regulator na bocu okretanjem armature u smjeru suprotnom smjeru kretanja kazaljki na satu.

Priključivanje okretanjem ručice i postavljanjem u položaj (C)

Okrenite ručicu regulatora (a) u smjeru kretanja kazaljki na satu u isključeni položaj (off). Gurnite regulator na ventil boce dok regulator ne sjedne u svoj položaj (b).

Priključivanje kliznim prstenom (D)

Provjerite je li ručica regulatora u isključenom položaju (off) (a). Pomaknite prsten regulatora prema gore (b). Gurnite regulator na ventil boce i održavajte tlak. Pomaknite prsten prema dolje radi zatvaranja (c). Ako se regulator ne blokira, ponovite postupak.

Napomena! Zbog različitih državnih ili regionalnih propisa, ilustracije regulatora prikazane u ovom priručniku možda nisu slične regulatoru koji upotrebljavate na svom roštilju.

Što je provjera curenja plina?

Kada je boca s UNP-om ispravno postavljena, potrebno je provjeriti curi li plin. Provjera curenja plina pouzdan je način potvrđivanja da plin ne curi nakon priključivanja boce. Sjedeće priključke treba ispitati tijekom svakog novog punjenja i postavljanja boce:

- Na mjestu gdje se regulator priključuje na bocu.
- Na mjestu gdje se plinsko crijevo priključuje na pregradu.
- Na mjestu gdje se pregrada priključuje na valoviti plinski vod.

Provjera curenja plina

- 1) Priključke navlažite sapunicom uz pomoć raspršivača, četke ili krpe. Sapunicu možete napraviti i sami tako da pomiješate 20 % tekućeg sapuna i 80 % vode, ili možete kupiti otopinu za provjeru curenja na odjelu za instalacije u bilo kojoj trgovini alatom.
- 2) Utvrdite vrstu regulatora. Uključite dovod plina okretanjem ventila boce u smjeru suprotnom smjeru kretanja kazaljki na satu (E) ili pomicanjem ručice regulatora u otvoreni položaj (F).

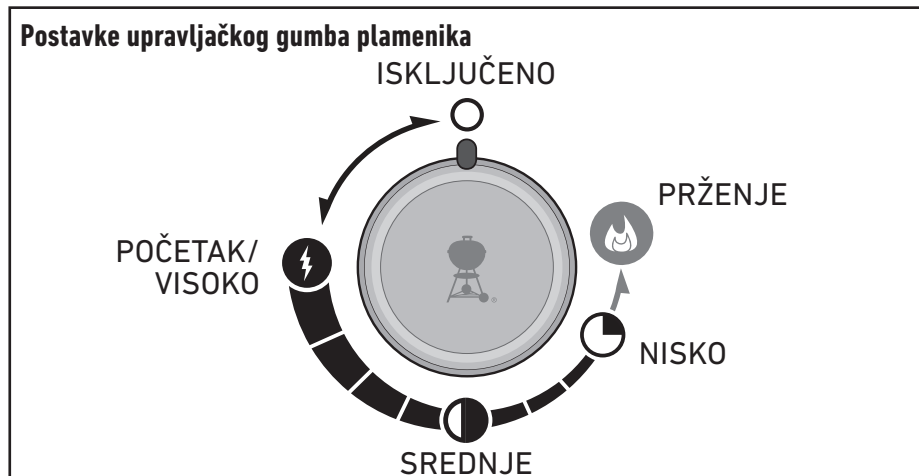
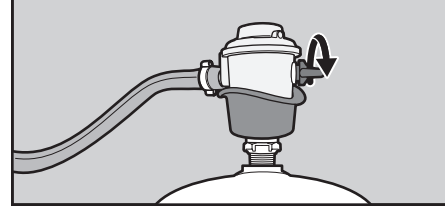
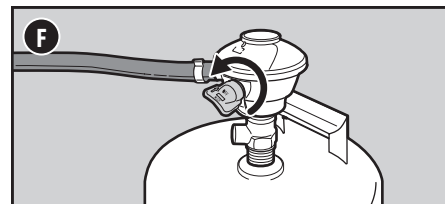
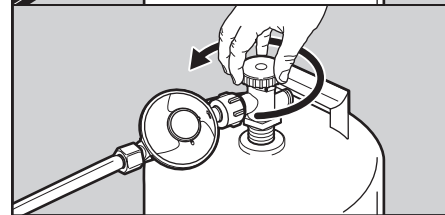
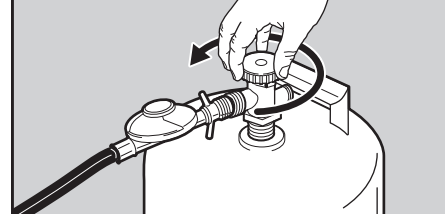
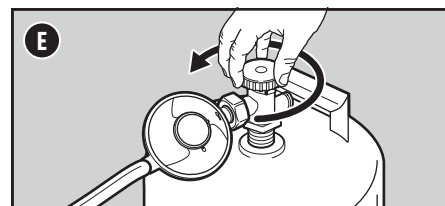
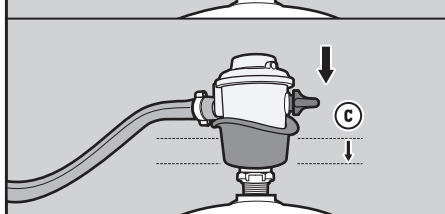
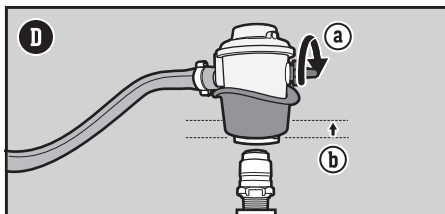
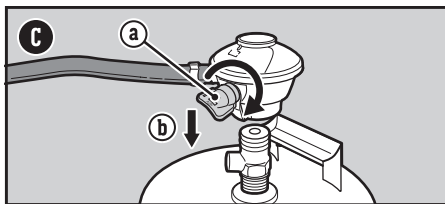
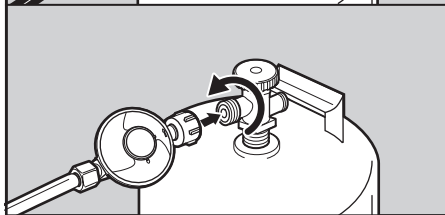
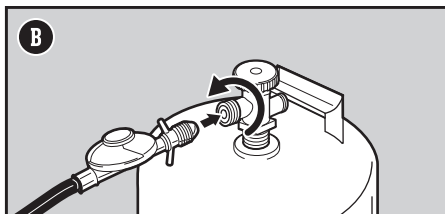
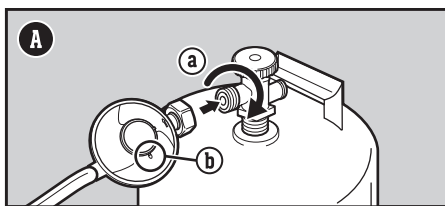

⚠ OPASNOST: Nemojte se koristiti plamenom za provjeru curenja plina. Pazite da u blizini nema iskrenja ili otvorenog plamena dok provjeravate curi li plin.

⚠ OPASNOST: Curenje plina može uzrokovati požar ili eksploziju.

⚠ OPASNOST: Nemojte se koristiti roštiljem ako curi plin.

⚠ OPASNOST! Ako vidite, osjetite miris ili čujete zvuk istjecanja plina iz boce s UNP-om:

1. Odmaknite se od boce s UNP-om.
2. Nemojte pokušavati sami riješiti problem.
3. Pozovite vatrogasce.

⚠ OPASNOST! Uvijek zatvorite ventil boce prije odspajanja regulatora. Nemojte pokušavati odspojiti sklop plinskog regulatora i crijeva niti bilo koji drugi plinski priključak dok roštilj radi.

⚠ OPASNOST! Nemojte skladištiti rezervnu bocu s UNP-om ispod ili u blizini roštilja. Bocu nemojte nikada puniti više od 80 %. Ako ne slijedite pažljivo ove upute, može doći do požara, a time i do teških ozljeda ili smrti.

- 3) Ako se pojave mjehurići, plin curi:
 a) Ako je došlo do curenja na spoju regulatora i boce ili spoju crijeva regulatora i regulatora (G), isključite dovod plina. NEMOJTE UPOTREBLJAVATI ROŠTILJ.

Ako curi plin, obratite se predstavniku službe za korisnike u svom području putem informacija za kontakt dostupnih na našoj internetskoj stranici.

- 4) Ako se ne pojavljuju mjehurići, provjera curenja je završena:

- a) Isključite dovod plina i isperite spojeve vodom.

NAPOMENA! Budući da su neke otopine za provjeru curenja, uključujući sapunicu, blago korozivne, sve spojeve dobro isperite vodom nakon provjere curenja.

Dodatne mjere opreza za provjeru curenja

Sljedeće priključke treba ispitati na curenje plina svaki put tijekom ponovnog punjenja i postavljanja boce:

- Na regulatoru mjestu gdje se regulator priključuje na bocu (G).

Slijedite upute iz odjeljka „Provjera curenja plina”.

Odspajanje regulatora od boce

Za uklanjanje boce:

- 1) Potvrdite da je ventil boce s UNP-om ili ručica regulatora potpuno zatvoren/a.
- 2) Iz unutarnjeg dijela ormarića otpustite kopču na traci za zadržavanje boce.
- 3) Odspojite regulator.
- 4) Uklonite bocu.

Budite oprezni ako tijekom pečenja mijenjate bocu (spremnik) s ukapljenim plinom. Cijeli kotao i sustav za sakupljanje masnoće postaju vrući tijekom upotrebe. Uvijek nosite rukavice otporne na toplinu ili kuhinjske rukavice prilikom rukovanja bocom s UNP-om (spremnik). Nakon priključivanja nove boce pričvrstite traku boce.

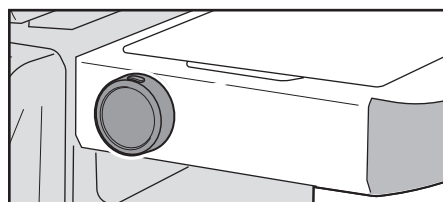
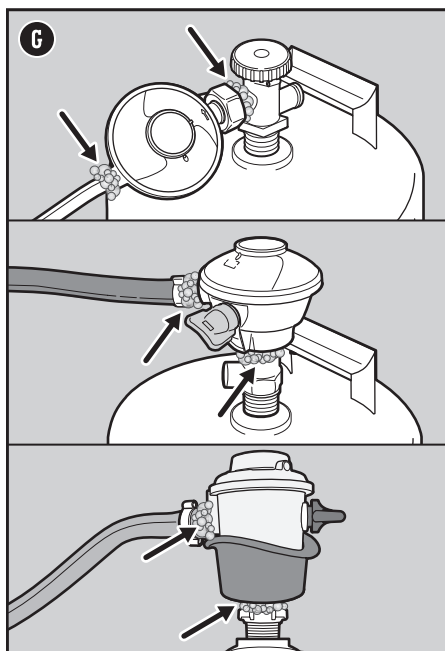

Digitalni prikaz temperature

Ta je značajka dostupna samo na odabranim modelima.

Digitalni prikaz temperature omogućuje vam praktičan način provjere površinske temperature roštilja. Dok je roštilj u upotrebi, slijedite ove upute za upotrebu digitalnog zaslona za prikaz temperature:

Uključivanje zaslona

- 1) Za uključivanje zaslona, pritisnite i dvije sekunde držite gumb za uključivanje/isključivanje. Gumb za uključivanje/isključivanje nalazi se na vrhu jedinice zaslona.

NAPOMENA: Roštilj bi uvijek trebalo prethodno zagrijati, barem 10 minuta ili duže. Ako je zaslon uključen dok je roštilj isključen, svjetla na zaslonu proći će kroz stijen pokretanja tijekom prve četiri minute, sve dok se temperatura roštilja ne registrira na zaslonu. Ako se zaslon uključi nakon što je roštilj upaljen, zaslon će automatski prikazati temperaturu roštilja.

- 2) Ako biste htjeli promijeniti mjernu jedinicu između Fahrenheita (F°) i Celzija (C°), povucite jedinicu zaslona od stola kako biste pristupili gumbu sa stražnje strane. Pritisnite gumb za prebacivanje između tih opcija.

Svjetlina

Nakon uključivanja, zaslon će 15 minuta biti na 100 % svjetline, a zatim će se malo zatamniti kako bi se sačuvala baterija. Za osvježavanje zaslona na 100 % svjetline, jednostavno dodirnite gumb za uključivanje/isključivanje i jedinica zaslona na dvije će se minute ažurirati na 100 %.

Isključivanje zaslona

- 1) Za ručno isključivanje, pritisnite i dvije sekunde držite gumb za uključivanje/isključivanje.

NAPOMENA: Zaslon će se automatski isključiti nakon što senzor četiri minute ne otkrije nikakvu toplinu ili se roštilj u potpunosti ne ohladi.

Kod pogreške E-8: Ako je termočlanak odvojen, na zaslonu će se prikazati oznaka „E-8”. Za pomoć se obratite službi za korisnike tvrtke WEBER.

Baterije

Kada dođe vrijeme za zamjenu dvije AA baterije, na dnu zaslona prikazat će se ikona slabe baterije. Povucite i odvojite jedinicu zaslona od stola kako biste pristupili poklopcu odjeljka za baterije. Upotrebljavajte samo alkalne baterije. Nemojte kombinirati stare i nove baterije ni različite vrste baterija (standardne, alkalne ili punjive).

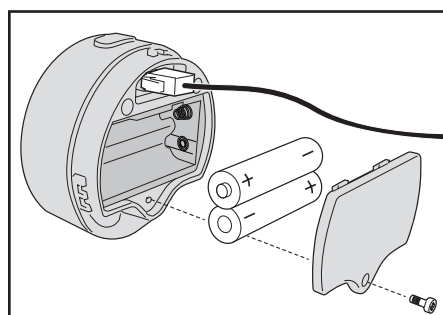
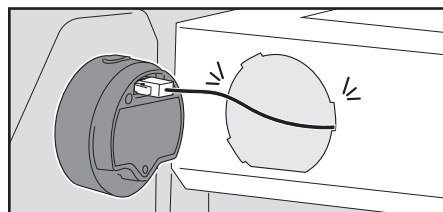

⚠ **OPASNOST:** Kliznu posudu za mast ili kotao nemojte oblagati aluminijskom folijom.

⚠ **OPASNOST:** provjerite je li se nakupila mast u kliznoj posudi za mast i posudi za hvatanje prije svake upotrebe. Uklonite višak masti kako biste izbjegli izbijanje požara.

⚠ **UPOZORENJE:** Budite oprezni tijekom uklanjanja prihvatne posude i odlaganja vruće masti u otpad.

⚠ **UPOZORENJE:** Upotrijebite zaštitne rukavice otporne na toplinu (u skladu s normom EN 407, razina otpornosti na dodirnu toplinu 2 ili više) prilikom rukovanja roštiljem.

⚠ **UPOZORENJE:** Redovito provjeravajte ima li otpalih čekinja i znakova prekomjernog trošenja na četkama za roštilj. Ako pronađete čekinje na rešetki za pečenje ili na četki, zamijenite četku. Tvrtka WEBER preporučuje kupnju nove četke za roštilj s čekinjama od nehrđajućeg čelika početkom svakog proljeća.

⚠ **UPOZORENJE:** Ako je crijevo na bilo koji način oštećeno, nemojte upotrebljavati roštilj. Zamijenite isključivo zamjenskim crijevom koje je odobrila tvrtka WEBER.

⚠ **UPOZORENJE:** Pobrinite se da su ventilacijski otvori oko spremnika čisti i nezakrčeni.

⚠ **UPOZORENJE:** Držite sve kabele za napajanje i cijevi za dovod goriva podalje od zagrijanih površina.

Inspekcija cijevi

Potrebno je obaviti rutinski pregled crijeva.

- 1) Potvrdite da je roštilj isključen i hladan.
- 2) Provjerite ima li na crijevu znakova pucanja, ogrebotina ili rezova (A). Ako je crijevo na bilo koji način oštećeno, nemojte upotrebljavati roštilj.



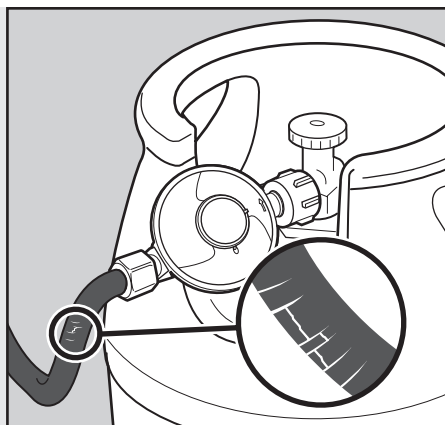

⚠ **UPOZORENJE:** Ako je crijevo na bilo koji način oštećeno, nemojte upotrebljavati roštilj. Zamijenite samo zamjenskom cijevi koju je odobrio WEBER.



Paljenje roštilja

Uporaba sustava za električno paljenje plamenika

Svaki upaljač s upravljačkim gumbom stvara iskru od elektrode upaljača do cijevi za paljenje plamenika. Energija za iskru stvara se pritiskanjem i okretanjem kontrolnog gumba u položaj za pokretanje / visoku temperaturu. Svaki upravljački gumb upravlja pojedinačnim plamenikom i svaki se plamenik zasebno pali. Upalite plamenike slijeva nadesno. Svi plamenici trebali bi biti upaljeni za zagrijavanje, no tijekom pečenja ne trebaju biti upaljeni svi plamenici.

- 1) Otvorite poklopac roštilja (A).
- 2) Provjerite jesu li svi kontrolni gumbi plamenika u isključenom  položaju. Provjerite pritiskanjem i okretanjem gumba u smjeru kretanja kazaljki na satu (B).
Napomena! Važno je da svi upravljački gumbi plamenika budu u isključenom  položaju prije uključivanja boce s UNP-om.
- 3) Uključite dovod plina okretanjem ventila boce u smjeru suprotnom smjeru kretanja kazaljki na satu ili pomicanjem ručice regulatora u uključeni položaj, ovisno o spoju regulatora/boce.
- 4) Započnite s krajnjim lijevim plamenikom. Pritisnite i dvije sekunde držite kontrolni gumb (C), a zatim ga okrenite u smjeru suprotnom kretanju kazaljke na satu u  položaj za pokretanje / visoku temperaturu, dok ne začujete zvuk pucketanja (D). Nastavite držati kontrolni gumb još dvije sekunde nakon što začujete zvuk pucketanja. Taj će korak zaiskriti upaljač i upaliti plamenik.
- 5) Provjerite je li plamenik upaljen pogledom kroz rešetke za pečenje.
- 6) Ako se plamenik ne upali, okrenite upravljački gumb plamenika u isključeni  položaj i još jedanput ponovite postupak paljenja. Ako se plamenik još uvijek nije upalio, okrenite upravljački gumb plamenika u isključeni položaj i pričekajte pet minuta kako bi se plin raspršio prije nego što pokušate ponovno ili ga pokušate upaliti uz pomoć šibice.
- 7) Ako se plamenik upali, ponovite postupke od 4. do 6. koraka kako biste upalili preostale plamenike.

Ako se plamenici ne zapale uz pomoć električnog paljenja, pročitajte odjeljak RJEŠAVANJE PROBLEMA u ovome korisničkom priručniku. Tamo ćete pronaći upute za paljenje roštilja uz pomoć šibice kako biste utvrdili točan problem.

Zagrijte roštilj

Zagrijavanje roštilja od ključne je važnosti za uspješno roštiljanje. Zagrijavanje pomaže u sprečavanju lijepljenja hrane na rešetku i zagrijava rešetku na dovoljnu toplinu za dobro prženje. Izgara i ostatke prethodno pripremljenog obroka.

- 1) Otvorite poklopac roštilja.
- 2) Upalite roštilj prema uputama za paljenje u ovom korisničkom priručniku.
- 3) Zatvorite poklopac.
- 4) Zagrijte roštilj tako da su svi plamenici u položaju početak/jako  tijekom 10 do 15 minuta ili dok termometar ne bude očitavao 260 °C (500 °F)

Gašenje plamenika

- 1) Pritisnite svaki upravljački gumb plamenika pa ih okrenite u smjeru kretanja kazaljki na satu sve do isključenog  položaja.
- 2) Isključite dovod plina na boci s UNP-om.

⚠ UPOZORENJE: Otvorite poklopac tijekom paljenja.

⚠ UPOZORENJE: Nemojte se nagnjati nad otvoreni roštilj tijekom paljenja ili pečenja.

⚠ UPOZORENJE: Svaki se plamenik mora zasebno upaliti pritiskanjem gumba za električno paljenje.

⚠ UPOZORENJE: Ako ne dođe do paljenja za četiri sekunde od pokušaja paljenja prvog plamenika, okrenite upravljački gumb plamenika u isključeni položaj. Pričekajte pet minuta kako biste omogućili da se nakupljeni plin raščisti, a zatim ponovite postupak paljenja.

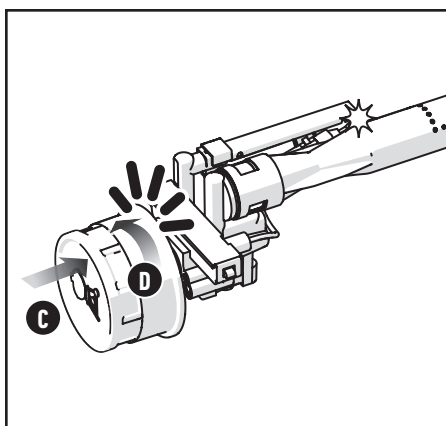
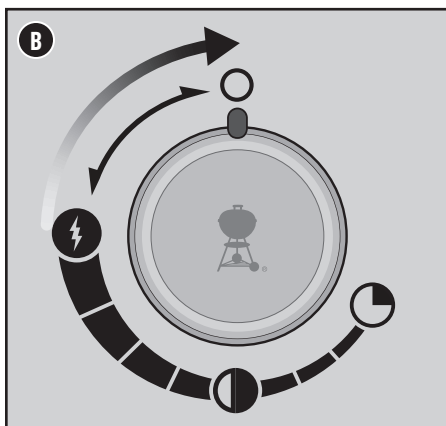
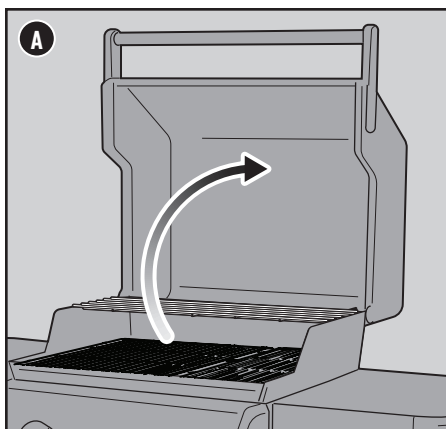

Upotreba zone za prženje Sear Zone

Ta je značajka dostupna samo na odabranim modelima.

Prženje je tehnika izravnog roštiljanja koja se primjenjuje na mesu, poput odrezaka, komada peradi, ribe i kotleta. Prženjem na visokoj temperaturi dobiva se lijepa smeđa boja na površini hrane. Prženjem s obje strane mesa karamelizira se površina hrane i dobiva bolji okus hrane.

Dva susjedna plamenika u zoni Sear Zone imaju dodatnu postavku koja povećava toplinu do temperatura za prženje. Upotreba zone Sear Zone:

- 1) Otvorite poklopac i upalite sve plamenike. Pogledajte odjeljak PALJENJE ROŠTILJA.
- 2) Zagrijte roštilj uz zatvoreni poklopac i svim plamenicima u položaju za pokretanje / visoku temperaturu  na 15 minuta.
- 3) Nakon zagrijavanja pritisnite dva kontrolna gumba plamenika i okrenite ih u smjeru suprotnom smjeru kretanja kazaljki na satu položaj za prženje (E). Plamenici za prženje rade u paru (F). Preostali plamenici mogu se ugasi ili se može smanjiti plamen.
- 4) Meso stavite izravno na sear zone i zatvorite poklopac. Svaku stranu pržite između jedne i četiri minute (G), ovisno o vrsti i debljini mesa. Nakon što se meso isprži, može se prebaciti na umjerenu toplinu i nastaviti peći do željene razine pečenosti.

Napomena! Uvijek pecite uz zatvoreni poklopac kako biste postigli maksimalnu toplinu i izbjegli razbuktavanje vatre.

S vremenom ćete steći više iskustva u radu sa zonom za prženje Sear Zone i moći ćete isprobati različita vremena prženja te utvrditi kakvi vam rezultati najbolje odgovaraju.

Gašenje plamenika

- 1) Pritisnite svaki upravljački gumb plamenika pa ih okrenite u smjeru kretanja kazaljki na satu sve do isključenog  položaja.
- 2) Isključite dovod plina.

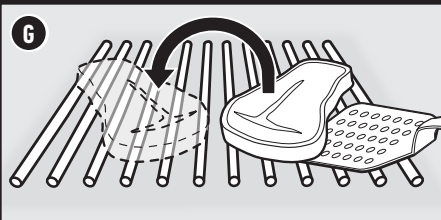
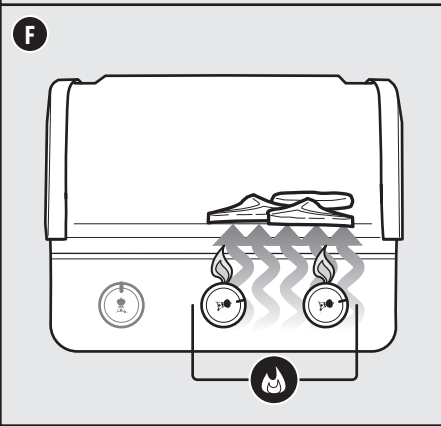
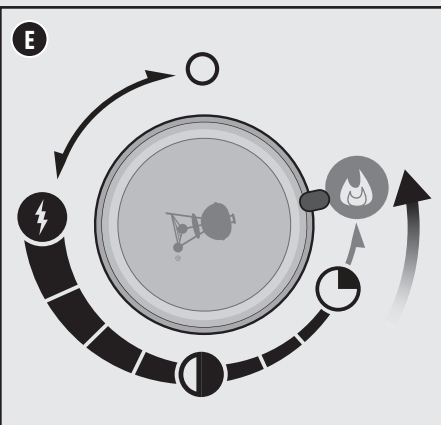



Paljenje bočnog plamenika



Uporaba jednoručnog paljenja Snap Ignition za paljenje bočnog plamenika

Ta je značajka dostupna samo na odabranim modelima.

Ako na vašem roštilju već gori jedan ili više plamenika i htjeli biste upaliti i bočni plamenik, prijedite na 3. korak. Ako nijedan glavni plamenik nije upaljen i upotrebljavate samo bočni plamenik, započnite s korakom 1.

- 1) Provjerite je li upravljački gumb bočnog plamenika u isključenom  položaju. Provjerite pritiskanjem i okretanjem gumba u smjeru kretanja kazaljki na satu (A). Provjerite i jesu li svi upravljački gumbi glavnog plamenika u isključenom  položaju.

Napomena: Važno je da svi upravljački gumbi plamenika budu u isključenom  položaju prije uključivanja boce s UNP-om.

- 2) Uključite dovod plina okretanjem ventila boce u smjeru suprotnom smjeru kretanja kazaljki na satu ili pomicanjem ručice regulatora u uključeni položaj, ovisno o spoju regulatora/boce.
- 3) Otvorite poklopac bočnog plamenika (B).
- 4) Pritisnite kontrolni gumb plamenika (C) i okrenite ga u smjeru suprotnom kretanju kazaljke na satu  u položaj početak / visoko, sve dok ne začujete zvuk kucanja. Nastavite držati kontrolni gumb još dvije sekunde nakon što začujete zvuk puketanja. Taj će korak zaiskriti upaljač i upaliti plamenik.
- 5) Provjerite je li bočni plamenik upaljen. Plamen bočnog plamenika može se slabo vidjeti na jako sunčan dan.
- 6) Ako se plamenik ne upali, okrenite upravljački gumb plamenika u isključeni  položaj i još jedanput ponovite postupak paljenja. Ako se plamenik još uvijek nije upalio, okrenite upravljački gumb plamenika u isključeni položaj i pričekajte pet minuta kako bi se plin raspršio prije nego što pokušate ponovno ili ga pokušate upaliti uz pomoć šibice.
- 7) Kada se bočni plamenik upali, nastavite okretati gumb u smjeru suprotnom smjeru kretanja kazaljki na satu, sve dok ne dođete do željenog položaja.
- 8) Ako se bočni plamenik ne upali za 4 sekunde, okrenite upravljački gumb bočnog plamenika u isključeni položaj  i pričekajte pet minuta kako biste omogućili da se plin raščisti prije nego što pokušate ponovno upaliti plamenik.

Ako se bočni plamenik ne upali uz pomoć elektroničkog paljenja, pročitajte odjeljak RJEŠAVANJE PROBLEMA. Tamo ćete pronaći upute o paljenju bočnog plamenika šibicom kako biste utvrdili točan problem.

Gašenje bočnog plamenika

- 1) Pritisnite upravljački gumb bočnog plamenika prema unutra pa ga okrenite u smjeru kretanja kazaljki na satu sve do isključenog  položaja.
- 2) Isključite dovod plina.

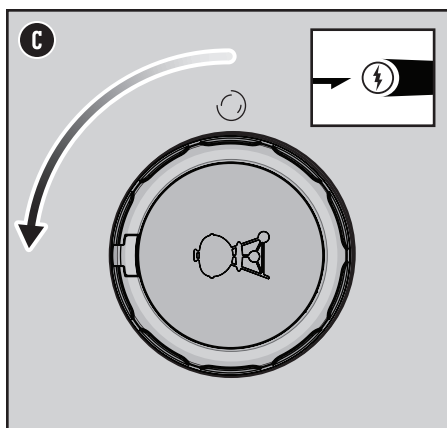
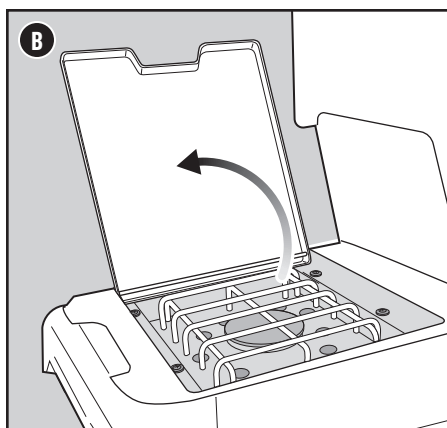
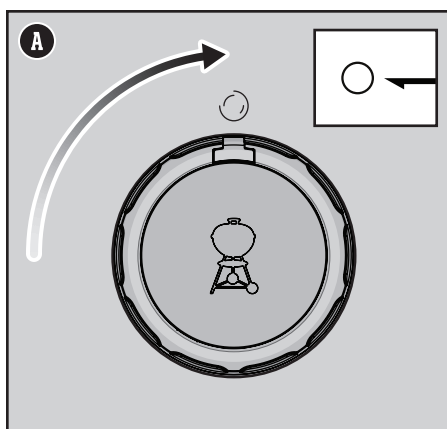

Ispravan obrazac plamena plamenika

Plamenici na roštilju postavljeni su u tvornici za točnu mješavinu zraka i plina. Kada plamenici ispravno rade, vidjet ćete specifičan obrazac plamena. Vrhovi će možda povremeno treperiti žutom bojom (A), uz svijetlo plavi plamen (B) koji pri dnu poprima tamno plavu boju (C).

⚠ UPOZORENJE: Začepljeni i prljavi utori mogu ograničiti dotok plina, što može dovesti do požara (D) u plinskim ventilima i oko njih te ozbiljno oštetiti vaš roštilj.

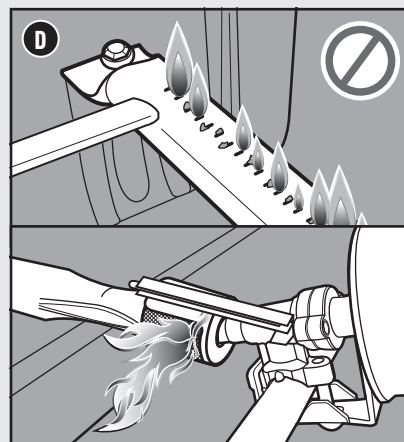
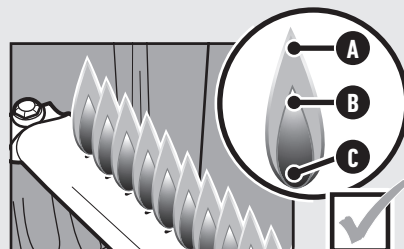

Zaštite od pauka

Otvori zraka za izgaranje plamenika (E) imaju zaštitu od nehrđajućeg čelika kako bi se spriječilo da pauci i drugi insekti predu mreže i rade gnijezda u venturijevoj cijevi u sklopu plamenika. Ta gnijezda mogu ometati normalan protok plina i uzrokovati povratni protok plina iz otvora za zrak za izgaranje. Simptomi ove vrste opstrukcije uključuju miris plina u kombinaciji s plamenovima plamenika koji se pojavljuju u žutoj boji i djeluju kao da su usporeni. Ta prepreka može dovesti do požara unutar i ventila za plin, uzrokujući ozbiljnu štetu na roštilju. Pored toga, prašina i ostaci mogu se nakupiti na vanjskoj strani zaštite od pauka/insekata i začepiti protok kisika do plamenika. Držite zaštitu od pauka čistima. Pročitajte odjeljak „Čišćenje zaštite od pauka” u odjeljku Briga o proizvodu.

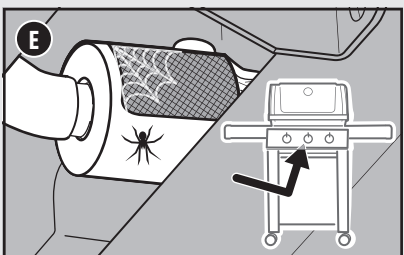

Veličina posude za pečenje koja se upotrebljava na bočnom plameniku

min. promjer: 18 cm

maks. promjer: 26 cm

⚠ UPOZORENJE! Otvorite poklopac bočnog plamenika tijekom paljenja.

⚠ UPOZORENJE: Nemojte se naginjati nad bočni plamenik tijekom paljenja ili pečenja.

⚠ UPOZORENJE: Ako ne dođe do paljenja za četiri sekunde od pokušaja paljenja bočnog plamenika, okrenite upravljački gumb plamenika u isključeni položaj (off). Pričekajte pet minuta kako biste omogućili da se nakupljeni plin raščisti, a zatim ponovite postupak paljenja.

⚠ UPOZORENJE: Nemojte pokušavati obavljati popravke na dijelovima za prijenos i sagorijevanje plina, na komponentama za paljenje ili strukturnim komponentama bez prethodnog obraćanja odjelu službe za korisnike tvrtke Weber-Stephen Products LLC.

⚠ OPREZ: Otvori cijevi plamenika moraju biti pravilno postavljeni preko otvora ventila.

Čišćenje i održavanje

Čišćenje unutrašnjosti roštilja

U slučaju neispravnog održavanja, učinkovitost roštilja se tijekom vremena može smanjiti. Niske temperature, neravnomjerna toplina i hrana koja se lijepi na rešetke za pečenje, sve su to znakovi da je potrebno čišćenje i održavanje. Kada je roštilj isključen i hladan, počnite čistiti unutrašnjost od vrha prema dnu. Temeljito čišćenje preporučuje se barem dvaput godišnje. Za učestaliju upotrebu možda će biti potrebno čišćenje svaka tri mjeseca.

Čišćenje poklopca

S vremena na vrijeme možda ćete primijetiti ljuskice nalik boji na unutrašnjoj strani poklopca. Tijekom upotrebe pare masti i dima polako se mijenjaju u ugljik i talože se na unutarnjoj strani poklopca. Taj će se talog s vremenom početi guliti i izgleda vrlo slično boji. Ti talozi nisu toksični, no komadići bi mogli pasti na hranu ako redovito ne čistite poklopac.

- Očistite zapečenu mast s unutarnje strane poklopca četkom od nehrđajućeg čelika s mekim čekinjama (A). Ako redovito čistite rešetke za pečenje, ostatci na rešetkama bit će minimalni.

Čišćenje rešetki za pečenje

Čiste rešetke spriječit će i da vam se sljedeći obrok lijepi. Ako redovito čistite rešetke za pečenje, ostatci na rešetkama bit će minimalni.

- Kad su rešetke postavljene, iščetkajte ostatke s rešetke za pečenje četkom za roštilj s čekinjama od nehrđajućeg čelika (B).
- Izvadite rešetke i stavite ih sa strane.

Čišćenje prečki FLAVORIZER

Prečke FLAVORIZER hvataju kapi mesnog soka koje se dime i cvrče te dodaju okus hrani. Kapi mesnog soka koje prečke FLAVORIZER ne pretvore u paru usmjeravaju se dalje od plamenika. Time se sprečavaju proplamsaji unutar roštilja i štite plamenici od začepljivanja.

- Ostružite prečke FLAVORIZER plastičnim strugačem (C).
- Prema potrebi iščetkajte prečke FLAVORIZER četkom za roštilj s čekinjama od nehrđajućeg čelika.
- Skinite prečke FLAVORIZER i stavite ih sa strane.

Čišćenje plamenika

Dva područja na plamenicima koja su ključna za optimalni radni učinak jesu otvori (mali podignuti otvori uzduž duljine plamenika) i zaštite od pauka/insekata na krajevima plamenika. Održavanje ovih područja čistim ključno je za siguran rad.

Čišćenje otvora plamenika

- Četkom za roštilj s čekinjama od nehrđajućeg čelika očistite vanjsku površinu plamenika četkanjem preko vrhova otvora plamenika (D).
- Kada čistite plamenik, pripazite da ne oštetite elektrode za paljenje te pažljivo očistite četkom oko nje.

Čišćenje zaštite od pauka

- Pronađite krajeve plamenika na unutarnjoj strani upravljačke ploče gdje se spajaju s ventilima.
- Očistite zaštitu od pauka/insekata na svakom plameniku četkom s mekim čekinjama (E).

Čišćenje usmjerivača topline

Smješten ispod plamenika, usmjerivač topline ujednačeno raspoređuje toplinu kroz kotao tijekom pečenja. Održavanjem usmjerivača topline čistim poboljšat će se učinkovitost pečenja roštilja.

- Ostružite usmjerivač topline plastičnim strugačem.
- Po potrebi iščetkajte usmjerivač topline četkom za roštilj od nehrđajućeg čelika.
- Uklonite usmjerivač topline i stavite ga po strani.

⚠ **Nakon čišćenja provjerite je li usmjerivač topline ispravno postavljen.**

Čišćenje kotla

Pogledajte ima li u kotlu nakupljene masti ili ostataka čestica hrane. Prekomjerno nakupljanje može uzrokovati požar.

- Plastičnim strugačem ostružite ostatke s bočnih strana i donje strane roštilja u otvor na dnu kotla. Otvor vodi ostatke do klizne posude za mast.

Čišćenje sustava za sakupljanje masnoće

Sustav za sakupljanje masnoće sadrži nagnutu kliznu posudu za mast i prihvatnu posudu. Te su komponente osmišljene kako bi se mogle jednostavno ukloniti, očistiti i zamijeniti, što je ključni korak tijekom svake pripreme za roštiljanje.

Čišćenje vanjske površine roštilja

Vanjska površina roštilja može uključivati površine od nehrđajućeg čelika, porculanskog emajla i plastike. WEBER preporučuje sljedeće metode ovisno o vrsti površine.

Čišćenje površina od nehrđajućeg čelika

Nehrđajući čelik čistite uz pomoć netoksičnog, neabrazivnog sredstva za čišćenje ili poliranje nehrđajućeg čelika, osmišljenog za upotrebu na proizvodima i roštiljima za vanjske prostore. Upotrijebite krpu od mikrovlakana za čišćenje u prirodnom smjeru nehrđajućeg čelika. Nemojte upotrebljavati papirnate ubruse.

Napomena! Nemojte riskirati grebanje nehrđajućeg čelika abrazivnim pastama. Paste ne čiste niti poliraju. Promijenit će boju metala uklanjanjem gornjeg sloja premaza kromovog oksida.

Čišćenje obojenih površina, površina od porculanskog emajla i plastičnih komponenti

Čistite obojene površine, površine od porculanskog emajla i plastične komponente toplom sapunicom i papirnatim ubrusima ili krpom. Nakon brisanja površina, temeljito ih isperite i osušite.

Čišćenje vanjskih površina roštilja koji se nalaze u jedinstvenim okruženjima

Ako je roštilj izložen osobito teškim okolnim uvjetima, trebat će češće čistiti vanjsku površinu. Kisela kiša, kemikalije iz bazena i slana voda mogu uzrokovati pojavu površinskog hrđanja. Prebršite vanjsku površinu roštilja krpom natopljenom toplom sapunicom. Zatim je isperite i dobro osušite. Pored toga, možete nanijeti sredstvo za čišćenje nehrđajućeg čelika kako biste spriječili površinsko hrđanje.

Premještanje roštilja

Uvijek provjerite jesu li unutarnji dijelovi na mjestu kada premještate roštilj

- Usmjerivač topline (F)** – Pobrinite se da u potpunosti bude umetnut u kotao.
- Izvučite posudu za mast (G)** – pristupite joj sa stražnje strane roštilja, pazite da je gurnete skroz do kraja.

Čišćenje oko elektroničkih komponenti

Mekanom i vlažnom krpom obrišite unutrašnjost ormarića i područje oko bočnih stolova. Pripazite da ne povučete neki od žičanih sklopova pri čišćenju elektroničkih komponenti.

OPREZ: ROŠTILJ NEMOJTE NIKADA ČISTITI TEKUĆIM VODENIM MLAZOM, KAO NA PRIMJER VRTNIM CRIJEVOM ILI VISOKOTLAČNIM ČISTAČEM. MOGLI BISTE OŠTETITI ELEKTRONIČKE KOMPONENTE.

⚠ **UPOZORENJE:** Isključite roštilj i pričekajte da se ohladi prije nego što ga temeljito očistite.

⚠ **UPOZORENJE:** S vremenom se na prečkama FLAVORIZER mogu pojaviti grube površine. Preporučuje se nošenje rukavica tijekom rukovanja. Nemojte čistiti prečke FLAVORIZER ni rešetke za pečenje u sudoperu, perilici za posuđe ni u pećnici s funkcijom samočišćenja.

⚠ **UPOZORENJE:** Kada čistite plamenike, nemojte nikada upotrebljavati četku koja je već upotrijebljena za čišćenje rešetki za pečenje. Nemojte nikada stavljati oštre predmete u otvore plamenika.

⚠ **OPREZ:** Nemojte stavljati komponente roštilja na bočne stolove jer bi mogli zagrepsi boju ili površine od nehrđajućeg čelika.

⚠ **OPREZ:** Za čišćenje roštilja nemojte upotrebljavati ništa od sljedećeg: abrazivna sredstva za poliranje ili bojenje nehrđajućeg čelika, sredstva za čišćenje koja sadrže kiselinu, mineralni alkohol ili ksilen, sredstva za čišćenje pećnice, abrazivna sredstva za čišćenje (sredstva za čišćenje kuhinje) ili abrazivne spužve za čišćenje.

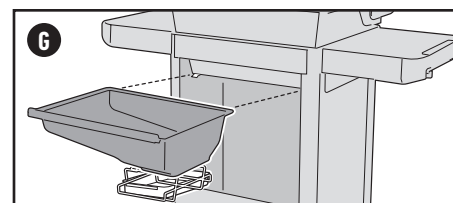
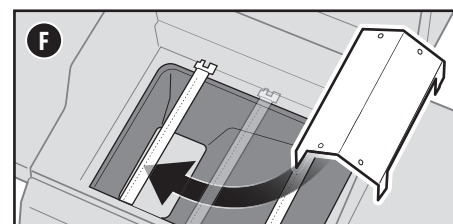
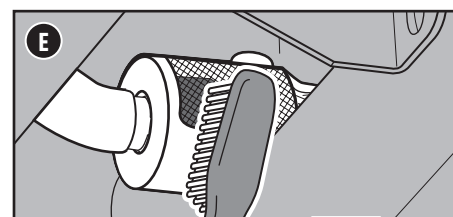
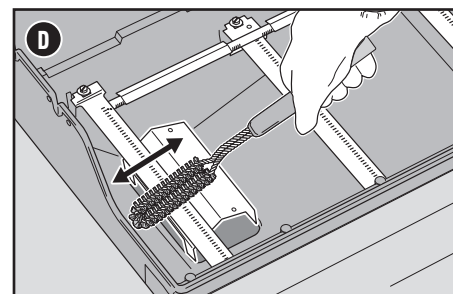
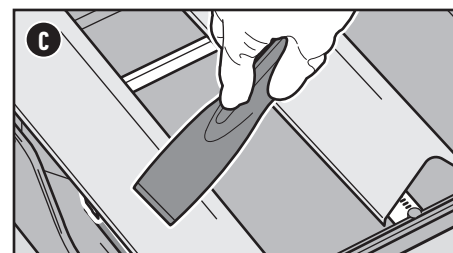
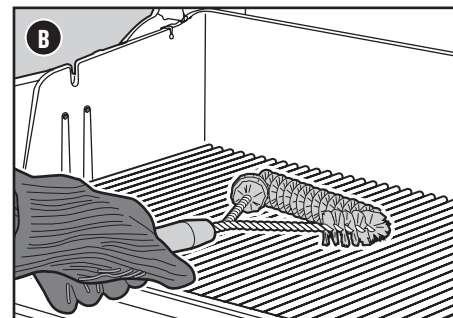
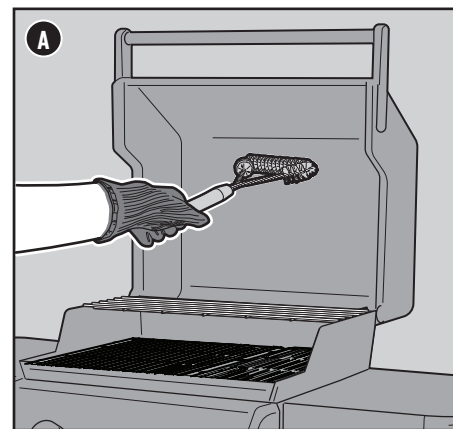

GLAVNI PLAMENIK / PLAMENICI ili BOČNI PLAMENIK NEĆE SE UPALITI

PROBLEM

- Glavni plamenici ili bočni plamenik ne pale se iako slijedite upute za elektroničko paljenje u odjeljku „Rad“ ovog korisničkog priručnika.

UZROK

Postoji problem s protokom plina.

RJEŠENJE

Ako se bilo koji plamenik neće upaliti, prvi je korak utvrđivanje dolazi li plin do plamenika. Kako biste to provjerili, slijedite upute u nastavku za „Paljenje roštilja pomoću dugog upaljača“.

Ako paljenje plamenika NIJE uspješno, slijedite upute za odvajanje i ponovno spajanje spremnika UNP-a.

Postoji problem sa sustavom za paljenje.

Ako se bilo koji plamenik neće upaliti, prvi je korak utvrđivanje dolazi li plin do plamenika. Kako biste to provjerili, slijedite upute u nastavku za „Paljenje roštilja pomoću dugog upaljača“.

Ako paljenje plamenika BUDE uspješno, obratite se službi za korisnike radi provjere sustava paljenja.

Paljenje roštilja dugim upaljačem

Upotreba dugog upaljača ili duge šibice za provjeru dolazi li plin do glavnih plamenika

- 1) Otvorite poklopac roštilja.
- 2) Provjerite jesu li svi upravljački gumbi plamenika (uključujući upravljački gumb bočnog plamenika) u isključenom \circ položaju. Provjerite pritiskanjem i okretanjem gumba u smjeru kretanja kazaljki na satu. *Napomena! Važno je da svi upravljački gumbi plamenika budu u isključenom \circ položaju prije uključivanja boce s UNP-om.*
- 3) Uključite dovod plina okretanjem ventila boce u smjeru suprotnom smjeru kretanja kazaljki na satu ili pomicanjem ručice regulatora u uključeni položaj, ovisno o spoju regulatora/boce.
- 4) Započnite s krajnjim lijevim plamenikom. Umetnite upaljeni dugi upaljač u smjeru prema dolje kroz rešetke za pečenje i PREČKE FLAVORIZER te pored plamenika (A).
- 5) Pritisnite upravljački gumb plamenika i polako ga okrenite u smjeru suprotnom kretanju kazaljke na satu, u položaj zapokretanje / visoku temperaturu \bullet .
- 6) Gledanjem kroz rešetke za pečenje i polukružni otvor na prečki FLAVORIZER provjerite je li plamenik upaljen.
- 7) Ako se plamenik ne upali unutar 4 sekunde, okrenite kontrolni gumb plamenika u isključeni \circ položaj i pričekajte pet minuta kako biste omogućili da se plin raščisti prije nego što pokušate ponovno upaliti plamenik.
- 8) Ako se plamenik upali, problem je u sustavu paljenja. Obratite se službi za korisnike tvrtke WEBER radi provjere sustava paljenja.

Upotreba dugog upaljača ili duge šibice za provjeru dolazi li plin do bočnog plamenika

Ta je značajka dostupna samo na odabranim modelima.

- 1) Otvorite poklopac bočnog plamenika.
- 2) Provjerite jesu li svi upravljački gumbi plamenika (uključujući upravljački gumb bočnog plamenika) u isključenom \circ položaju. Provjerite pritiskanjem i okretanjem gumba u smjeru kretanja kazaljki na satu. *Napomena! Važno je da svi upravljački gumbi plamenika budu u isključenom \circ položaju prije uključivanja boce s UNP-om.*
- 3) Uključite dovod plina okretanjem ventila boce u smjeru suprotnom smjeru kretanja kazaljki na satu ili pomicanjem ručice regulatora u uključeni položaj, ovisno o spoju regulatora/boce.
- 4) Držite upaljeni dugi upaljač pored bočnog plamenika (B).
- 5) Pritisnite upravljački gumb bočnog plamenika i polako ga okrenite u smjeru suprotnom kretanju kazaljke na satu, u položaj za pokretanje / visoku \bullet temperaturu.
- 6) Provjerite je li bočni plamenik upaljen. Plamen bočnog plamenika može se slabo vidjeti na jako sunčan dan.
- 7) Ako se bočni plamenik ne upali za 4 sekunde, okrenite upravljački gumb bočnog plamenika u isključeni \circ položaj i pričekajte pet minuta kako biste omogućili da se plin raščisti prije nego što pokušate ponovno upaliti plamenik.
- 8) Ako se plamenik upali, obratite se službi za korisnike tvrtke WEBER radi provjere sustava paljenja.

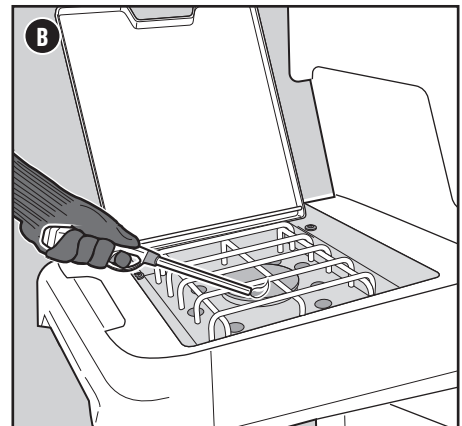
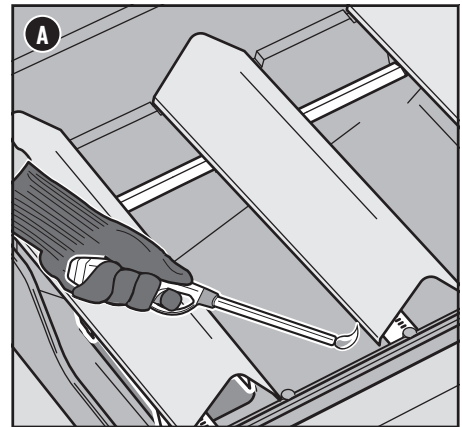
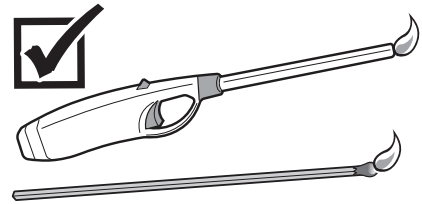

ZAMJENSKI DIJELOVI

Za zamjenske dijelove, obratite se lokalnom prodavaču ili se prijavite na weber.com.



NAZOVITE SLUŽBU ZA KORISNIKE

Ako i dalje imate problema, obratite se predstavniku službe za korisnike za vaše područje putem podataka za kontakt na internetskoj stranici weber.com.



Hereby, Weber-Stephen Products LLC declares that the specified equipment type is in compliance with all applicable directives. The full text of the EU declaration of conformity is available at the following internet address:

<https://www.weber.com/declarations-of-conformity/>

NAIŠLI STE NA PROBLEM? IMATE LI PITANJA?

Nemojte vraćati proizvod u trgovinu.

Možemo Vam pomoći.

Imate li bilo kakvih pitanja o sastavljanju, upotrebi ili održavanju svog roštilja, ili ako vam trebaju zamjenski dijelovi, obratite se službi za korisnike Weber Customer Service. Serijski broj i broj modela možete pronaći na prednjoj strani svog korisničkog priručnika i trebat će vam za sve pozive u vezi sa servisiranjem.

AUSTRIA

Weber-Stephen Österreich GmbH
+43 (0)7 242 89 0135
service-at@weber.com

BELGIUM

Weber-Stephen Products Belgium Sprl
+32 15 28 30 99
service-be@weber.com

CHILE

Weber-Stephen Chile SpA.
+01 56 2-3224-3936

CZECH REPUBLIC

Weber-Stephen CZ & SK spol. s r.o.
+420 228 882 385
service-cz@weber.com

DENMARK

Weber-Stephen Nordic ApS
+45 99 36 30 10
service-dk@weber.com

FRANCE

Weber-Stephen France SAS
+33 0810 19 32 37
service-fr@weber.com

GERMANY

Weber-Stephen Deutschland GmbH
+49 (0) 30 219 0710
service-de@weber.com

ICELAND

Jarn & Gler Wholesale EHF
+354 58 58 900

INDIA

Weber-Stephen Grill Products India Pvt. Ltd.
080 42406666
customercare@weberindia.com

ITALY

Weber-Stephen Products Italia Srl
+39 0444 367 911
service-it@weber.com

NETHERLANDS

Weber-Stephen Holland B.V.
+31 (0) 513 4 333 22
service-nl@weber.com

POLAND

Weber-Stephen Polska Sp. z o.o.
+48 22 392 04 69
info-pl@weberstephen.com

RUSSIA

Weber-Stephen Vostok LLC
+7 495 956 63 21
info.ru@weberstephen.com

SOUTH AFRICA

Weber-Stephen Products (South Africa) Pty Ltd.
+27 11 454 2369
info@weber.co.za

SPAIN

Weber-Stephen Ibérica SRL
+34 935 844 055
service-es@weber.com

SWITZERLAND

Weber-Stephen Schweiz GmbH
+41 52 24402 50
service-ch@weber.com

UNITED ARAB EMIRATES

Weber-Stephen Deutschland GmbH, Dubai Branch
+971 4 454 1626
info@weberstephen.ae

UNITED KINGDOM

Weber-Stephen Products (UK) Ltd.
+44 (0)203 630 1500
service-uk@weber.com

USA

Weber-Stephen Products LLC
847 934 5700
support@weberstephen.com

For Republic of Ireland, please contact:
Weber-Stephen Products (U.K.) Limited.

For other Eastern European countries, such as ROMANIA, SLOVENIA, CROATIA or GREECE, please contact:
Weber-Stephen Deutschland GmbH.

For Baltic states, please contact:
Weber-Stephen Nordic ApS.

weber.com