

# DEWALT®

Dansk ( <i>oversat fra original brugsvejledning</i> )	3
Deutsch ( <i>Übersetzung der Originalanweisung</i> )	14
English ( <b>original instructions</b> )	27
Español ( <i>traducido de las instrucciones originales</i> )	38
Français ( <i>traduction de la notice d'instructions originale</i> )	50
Italiano ( <i>tradotto dalle istruzioni originali</i> )	62
Nederlands ( <i>vertaald vanuit de originele instructies</i> )	75
Norsk ( <i>oversatt fra de originale instruksjonene</i> )	88
Português ( <i>traduzido das instruções originais</i> )	99
Suomi ( <i>käännetty alkuperäisestä käyttöohjeesta</i> )	112
Svenska ( <i>översatt från de ursprungliga instruktionerna</i> )	123
Türkçe ( <i>orijinal talimatlardan çevrilmiştir</i> )	134
Ελληνικά ( <i>μετάφραση από τις πρωτότυπες οδηγίες</i> )	145



[www.DEWALT.eu](http://www.DEWALT.eu)

**DCMPH566**

EU: Stanley Black & Decker Deutschland GmbH | Richard-Klinger-Straße 11 65510, Idstein, Germany  
UK: Stanley Black & Decker UK Limited | Meadowfield Avenue, Spennymoor, DL16 6YJ, England

Fig. A

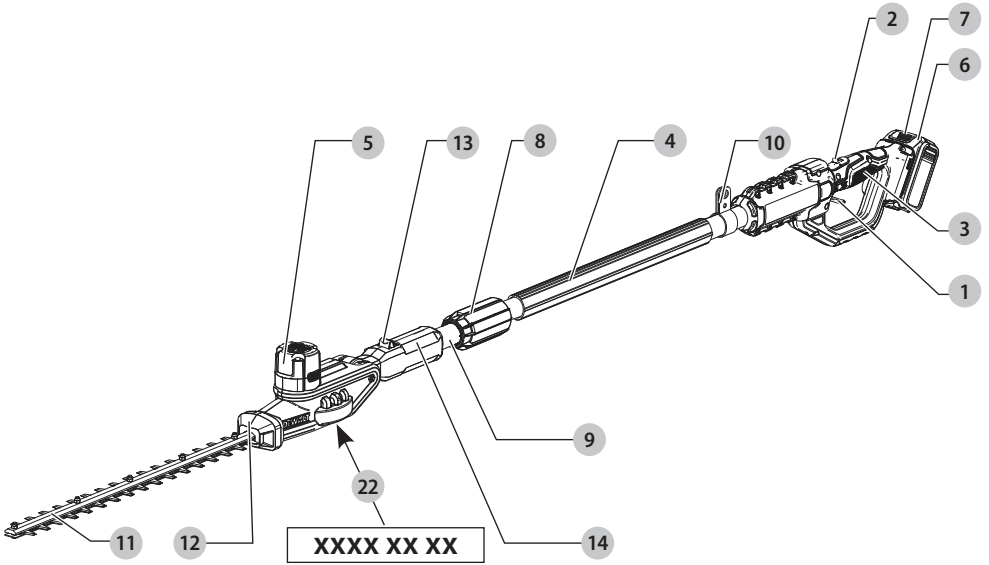

Fig. B

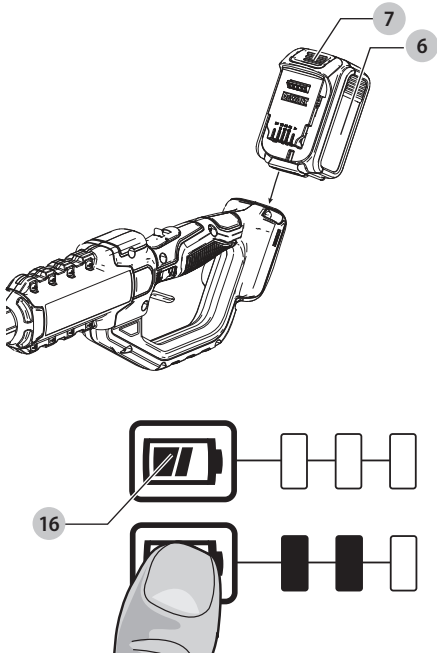

Fig. C

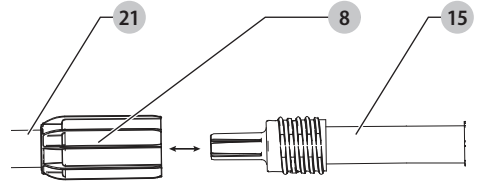

Fig. D

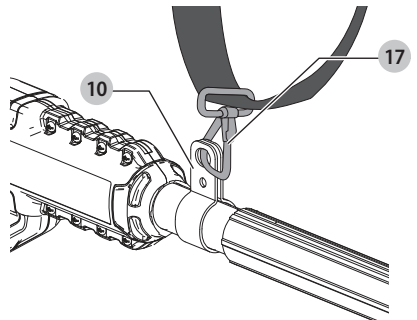

Fig. E

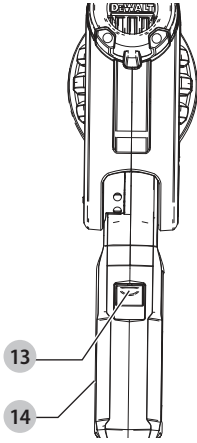

Fig. F

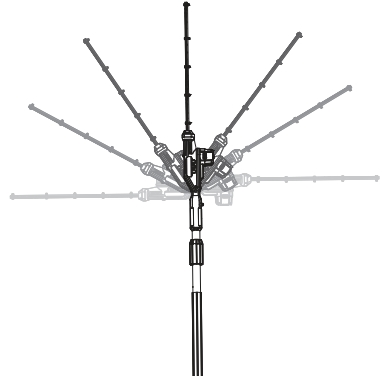

Fig. G

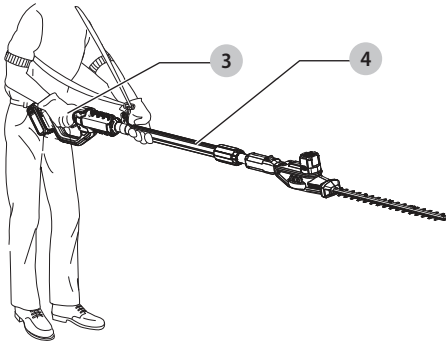

Fig. H

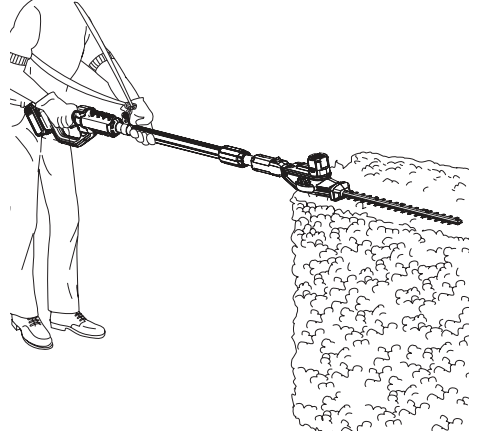

Fig. I

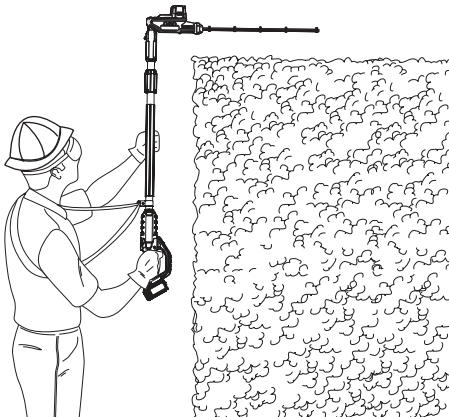

Fig. J

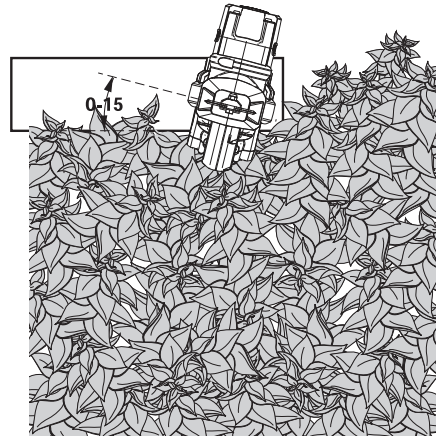

Fig. K

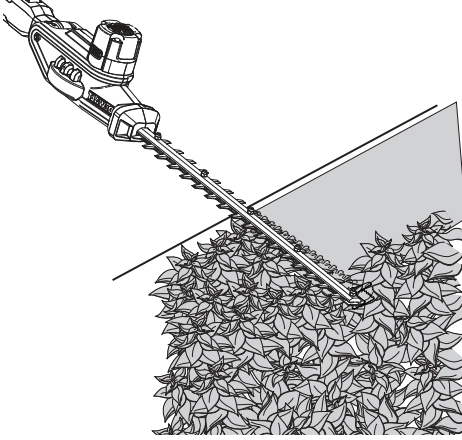

Fig. L

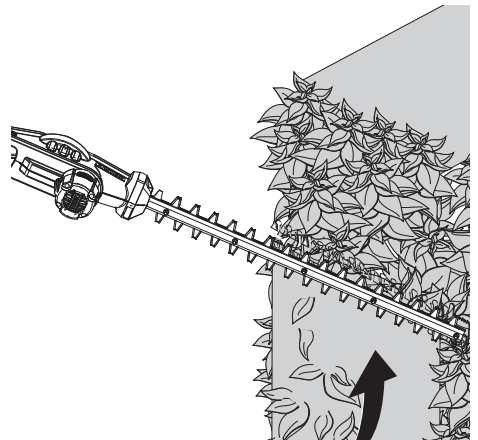

Fig. M

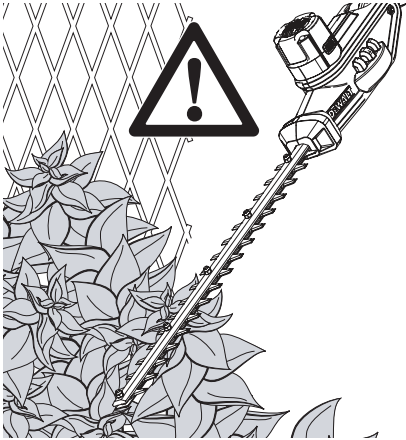
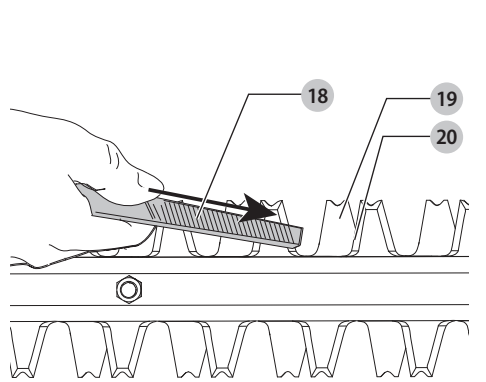

Fig. N



# 18V STANGHÆKKEKLIPPER

## DCMPH566

### Dokumenter tilgængelige online

[www.2helpU.com/DoC/](http://www.2helpU.com/DoC/) eller

[www.2helpU.com/DoC/index/xxx\\*](http://www.2helpU.com/DoC/index/xxx*)

\*For direkte adgang skal du erstatte "xxx" med produktets modelnummer, som er angivet på produktets typeskilt eller emballage.



- Betjeningsvejledning
- Overensstemmelseserklæring (DoC)
- Produktemissionsdata (PED): Information om støj, vibrationer og støv (gælder ikke for alle produkter)

**ADVARSEL:** Læs alle sikkerhedsadvarsler, instruktioner, illustrationer og specifikationer i denne vejledning, herunder afsnittene om batteri og oplader, som findes i en original værktøjsvejledning, eller den separate vejledning til batterier og opladere. Vejledninger kan fås ved at kontakte kundeservice (se bagsiden af denne vejledning).

### Tekniske data

		DCMPH566
Spænding	$V_{DC}$	18
Type		1
Batteritype		Li-Ion
O/MIN		2800
Vægt (uden batteripakke)	kg	3,6

**ADVARSEL:** Læs instruktionsvejledningen for at reducere risikoen for personskader.

### Definitioner: sikkerhedsretningslinjer

Nedenstående definitioner beskriver sikkerhedsniveauet for hvert enkelt signalord. Læs vejledningen og vær opmærksom på disse symboler.

**!** **FARE:** Angiver en umiddelbart farlig situation, der medmindre den undgås, vil resultere i **død eller alvorlig personskade**.

**!** **ADVARSEL:** Angiver en potentielt farlig situation, der medmindre den undgås, **kanne** resultere i **død eller alvorlig personskade**.

**!** **FORSIGTIG:** Angiver en potentielt farlig situation, der medmindre den undgås, **kan** resultere i **mindre eller moderat personskade**.

**BEMÆRK:** Angiver en handling, der **ikke er forbundet med personskade**, men som **kan** resultere i **produktskade**.

**⚡** Angiver risiko for elektrisk stød.

**🔥** Angiver brandfare.

### GENERELLE SIKKERHEDSADVARSLER FOR ELVÆRKTØJER

**!** **ADVARSEL:** Læs alle sikkerhedsadvarsler, instruktioner, illustrationer og specifikationer, der følger med dette elværktøj. Manglende overholdelse af alle nedenstående instruktioner kan medføre elektrisk stød, brand og/eller alvorlig personskade.

#### GEM ALLE ADVARSLER OG INstrukTIONER TIL SENERE BRUG

Termen "elværktøj" i advarslerne refererer til dit elektroniske (ledning) eller batteribetjente (trådløse) elværktøj.

#### 1) Sikkerhed i Arbejdsområdet

- Sørg for, at arbejdsområdet er rent og godt oplyst.** Rodede eller mørke områder giver anledning til ulykker.
- Undlad at benytte elektrisk værktøj i en eksplosionsfarlig atmosfære, som f.eks. ved tilstedeværelsen af brændbare væsker, gasser eller støv.** Elværktøj danner gnister, der kan antænde støv eller dampe.
- Hold børn og omkringstående på afstand, når der anvendes elektrisk værktøj.** Distractioner kan medføre, at du mister kontrollen.

#### 2) Elektrisk Sikkerhed

- Stik på elektrisk værktøj skal passe til stikkontakten. Stikket må aldrig modificeres på nogen måde. Undlad at bruge adapterstik sammen med jordforbundet elektrisk værktøj.** Umodificerede stik og dertil passende stikkontakter reducerer risikoen for elektrisk stød.
- Undgå kropskontakt med jordforbundne overflader, såsom rør, radiatorer, komfurer og køleskabe.** Der er øget risiko for elektrisk stød, hvis din krop er jordforbundet.
- Undlad at udsætte elektrisk værktøj for regn eller våde forhold.** Hvis der trænger vand ind i et elektrisk værktøj, øges risikoen for elektrisk stød.
- Undlad at udsætte ledningen for overlast. Brug aldrig ledningen til at bære, trække værktøjet eller trække det ud af stikkontakten. Hold ledningen borte fra varme, olie, skarpe kanter og bevægelige dele.** Beskadede eller sammenfiltrede ledninger øger risikoen for elektrisk stød.
- Når elektrisk værktøj benyttes udendørs, skal der anvendes en forlængerledning, som er egnet til udendørs brug.** Brug af en ledning, der er egnet til udendørs brug, reducerer risikoen for elektrisk stød.
- Hvis det ikke kan undgås at betjene et elektrisk værktøj i et fugtigt område, benyt en strømforsyning, der er beskyttet af en fejlstrømsafbryder.** Ved at benytte en fejlstrømsafbryder reduceres risikoen for elektrisk stød.

Batterier				Opladere/opladningstider (minutter)									
Kat #	V <sub>DC</sub>	Ah	Vægt (kg)	DCB104	DCB107	DCB112/ DCB1102	DCB113	DCB115/ DCB1104	DCB116	DCB117	DCB118	DCB132	DCB119
DCB181	18	1,5	0,35	22	70	45	35	22	22	22	22	22	45
DCB182	18	4,0	0,61	60/40**	185	120	100	60	60/45**	60/40**	60/40**	60	120
DCB183/B/G	18	2,0	0,40	30	90	60	50	30	30	30	30	30	60
DCB184/B/G	18	5,0	0,62	75/50**	240	150	120	75	75/60**	75/50**	75/50**	75	150
DCB185	18	1,3	0,35	22	60	40	30	22	22	22	22	22	40
DCB187	18	3,0	0,54	45	140	90	70	45	45	45	45	45	90
DCB189	18	4,0	0,54	60	185	120	100	60	60	60	60	60	120
DCBP034/G	18	1,7	0,32	27	82	50	40	27	27	27	27	27	50
DCBP518/G	18	5,0	0,75	75	240	150	120	75	60	50	50	75	150

\*Datakode 201811475B eller senere

\*\*Datakode 201536 eller senere

### 3) Personlig Sikkerhed

- Vær opmærksom, pas på hvad du foretager dig, og brug sund fornuft, når du benytter et elektrisk værktøj. Betjen ikke værktøjet, hvis du er træt, påvirket af narkotika, alkohol eller medicin. Et øjeblik uopmærksomhed under anvendelse af et elektrisk værktøj kan forårsage alvorlig personskade.**
- Brug personligt sikkerhedsudstyr. Bær altid beskyttelsesbriller. Sikkerhedsudstyr, såsom støvmaske, skridsikre sikkerhedssko, sikkerhedshjelm eller høreværn, brugt når omstændighederne foreskriver det, reducerer omfanget af personskader.**
- Undgå utilsigtet start. Sørg for, at der er slukket for kontakten, inden værktøjet tilsluttes en strømkilde og/eller batterienhed, samles op eller bæres. Når elektrisk værktøj bæres med fingeren på kontakten eller tilsluttes, når kontakten er tændt, giver det anledning til ulykker.**
- Fjern eventuelle justerings- eller skruenøgler, før det elektriske værktøj startes. En skruenøgle eller anden nøgle, der bliver siddende på en roterende del af elektrisk værktøj, kan give anledning til personskade.**
- Undlad at række for langt. Hold hele tiden en god fodstilling og balance. Dette giver bedre kontrol af det elektriske værktøj, når uventede situationer opstår.**
- Bær hensigtsmæssig påklædning. Bær ikke løst tøj eller smykker. Hold dit hår, tøj og handsker væk fra bevægelige dele. Løstsiddende tøj, smykker eller langt hår kan blive fanget i bevægelige dele.**
- Hvis der anvendes støvudsugnings- eller støvopsamlingsudstyr, skal dette tilsluttes og anvendes rigtigt. Anvendelse af støvopsamlingsudstyr kan begrænse farer forårsaget af støv.**
- Lad ikke erfaringer fra hyppig brug af værktøjer medføre, at du bliver selvtilfreds og ignorerer sikkerhedsprincipperne for værktøjerne. En skødesløs handling kan forårsage alvorlig skade i en brøkdal af et sekund.**

### 4) Anvendelse og Vedligeholdelse af Elektrisk Værktøj

- Undlad at bruge mask over for det elektriske værktøj. Brug det værktøj, der er bedst egnet til det arbejde, der skal udføres. Værktøjet vil klare opgaven bedre og mere sikkert med den ydelse, som det er beregnet til.**
- Undlad at benytte elektrisk værktøj, hvis kontakten ikke tænder og slukker for det. Alt elektrisk værktøj, der ikke kan kontrolleres med kontakten, er farligt og skal repareres.**
- Træk stikket ud af stikkontakten og/eller batterienheden, hvis aftagelig, fra det elektriske værktøj, før det elektriske værktøj justeres, dets tilbehør udsiftes, eller det stilles til opbevaring. Sådanne forebyggende sikkerhedsforanstaltninger mindsker risikoen for, at værktøjet startes utilsigtet.**
- Opbevar elektrisk værktøj uden for rækkevidde af børn, og tillad ikke personer, som ikke er bekendt med dette elektriske værktøj eller disse instruktioner, at betjene værktøjet. Elektrisk værktøj er farligt i hænderne på personer, som ikke er instrueret i brugen deraf.**
- Vedligeholdelse af elektrisk værktøj. Undersøg om bevægelige dele sidder skævt, binder eller er gået itu såvel som andre forhold, der kan påvirke betjeningen af værktøjet. Hvis det elektriske værktøj er beskadiget, skal det repareres før brug. Mange ulykker er forårsaget af dårligt vedligeholdt værktøj.**
- Hold skæreværktøj skarpe og rene. Ordentligt vedligeholdt skæreværktøj med skarpe skærekanter har mindre tilbøjelighed til at binde og er lettere at styre.**
- Brug elektrisk værktøj, tilbehør, bor, osv. i overensstemmelse med disse instruktioner, idet der tages hensyn til arbejdsforholdene og den opgave, som skal udføres. Brug af elektrisk værktøj til andre opgaver end dem, det er beregnet til, kan resultere i en farlig situation.**

- h) **Hold håndtag og håndtagsflader tørre, rene og fri for olie og smørelse.** Glatte håndtag og gribeflader giver ikke mulighed for sikker håndtering og styring af værktøjet i uventede situationer.

## 5) Anvendelse og Vedligeholdelse af Batteri

- a) **Må kun genoplades med den oplader, som er angivet af fabrikanten.** En oplader, der er beregnet til en bestemt type batteripakke, kan udgøre en brandrisiko, hvis den bruges med en anden type batteripakke.
- b) **Brug kun elektrisk værktøj med de batteripakker, der er beregnet til hver enkelt type.** Brug af andre batteripakker kan skabe risiko for personskade og brand.
- c) **Når en batteripakke ikke er i brug, skal den holdes borte fra andre metalgenstande, såsom papirclips, mønter, nøgler, søm, skruer og andre små metalgenstande, der kan danne forbindelse mellem to elektriske kontaktflader.** Kortslutninger mellem batterikontakter kan forårsage forbrænding eller brand.
- d) **Hvis en batteripakke udsættes for overlast, kan der sive væske ud. Undgå kontakt. Hvis væsken berøres ved et tilfælde, skal der skylles med masser af vand. Hvis der kommer væske i øjnene, skal der desuden søges lægehjælp.** Batterivæske kan forårsage irritation eller forbrænding.
- e) **Anvend ikke en batteripakke eller et værktøj, der er beskadiget eller ændret.** Beskadigede eller ændrede batterier kan udvise uforudsigelig adfærd og resultere i brand, eksplosion eller risiko for skader.
- f) **Udsæt ikke en batteripakke eller et værktøj for ild eller meget varme temperaturer.** Udsættelse for ild eller temperaturer over 130 °C kan medføre en eksplosion.
- g) **Følg alle opladningsinstruktionerne og oplad ikke batteripakken eller værktøjet uden for det temperaturområde, der er anført i instruktionerne.** Forkert opladning eller opladning ved temperaturer uden for det specificerede område kan beskadige batteriet og øge risikoen for brand.

## 6) Service

- a) **Elektrisk værktøj skal serviceres af en kvalificeret servicetekniker, som udelukkende benytter identiske reservedele.** Derved sikres det, at værktøjets driftssikkerhed opretholdes.
- b) **Udfør aldrig service på beskadigede batteripakker.** Service på batteripakker bør kun udføres af producenten eller autoriserede serviceudbydere.

## Sikkerhedsadvarsler for hækkeklipperen:

- a) **Undgå at bruge hækkeklipperen under dårlige vejforhold, især når der er risiko for lynnedslag.** Dette nedsætter risikoen for at blive ramt af lynet.
- b) **Hold alle netledninger og kabler væk fra skæreeområdet.** Netledninger eller kabler kan være skjult i buske og kan klippes over af klingens ved et uheld.

- c) **Bær høreværn.** Passende beskyttelsesudstyr vil nedsætte risikoen for høretab.
- d) **Hold udelukkende hækkeklipperen ved hjælp af gribeoverfladerne, fordi klingens kontakt med sin skjulte ledning.** Hvis klingen rammer en strømførende ledning, bliver hækkeklipperens blottagte dele strømførende, så brugeren får stød.
- e) **Hold alle kropsdele væk fra klingens.** Undlad at fjerne afskåret materiale eller at holde materialet, der skal skæres, når klingerne bevæger sig. Klingen fortsætter med at bevæge sig, efter at kontakten er slået fra. Få sekunders uopmærksomhed ved brug af hækkeklipperen kan føre til alvorlige personskader.
- f) **Når du rengører enheden for fastsiddende materiale eller servicering af hækkeklipperen, skal du sørge for, at alle afbrydere er slukket, og at batteripakken er fjernet eller afbrudt.** Uventet aktivering af hækkeklipperen under rengøring af fastsiddende materiale eller servicering kan resultere i alvorlig personskade.
- g) **Hold på hækkeklipperens håndtag, når klingen er stoppet og pas på ikke at trykke på afbryderen.** Korrekt håndtering af hækkeklipperen reducerer risikoen for utilsigtet start og deraf følgende personskade fra klingerne.
- h) **Under transport eller opbevaring af hækkeklipperen skal du altid bruge klingedækslet.** Korrekt håndtering af hækkeklipperen reducerer risikoen for personskade fra klingerne.

## Sikkerhedsadvarsler for hækkeklipper med forlænget rækkevidde:

- a) **Brug altid hovedbeskyttelse når du arbejder over hovedhøjde med hækkeklipperen med forlænget rækkevidde.** Faldende vragrester kan medføre alvorlig personskade.
- b) **Brug altid to hænder når du bruger hækkeklipperen med forlænget rækkevidde.** Hold hækkeklipperen med forlænget rækkevidde med begge hænder, så du ikke mister kontrollen.
- c) **For at mindske risikoen for elektrisk stød må du aldrig bruge hækkeklipperen med forlænget rækkevidde nær elledninger.** Kontakt med eller anvendelse i nærheden af elledninger kan medføre alvorlige skader eller elektrisk stød med døden til følge.

## Ekstra sikkerhedsinstruktioner for hækkeklippere

 **ADVARSEL:** Skæreelementer fortsætter med at bevæge sig, efter der er slukket for motoren.

- **Tjek hækken for fremmedlegemer, f.eks. trædægn.**
- **Den tilsigtede anvendelse er beskrevet i denne betjeningsvejledning. Hvis der udføres andre opgaver end dem, der anbefales i denne betjeningsvejledning med dette værktøj eller tilbehør eller udstyr, kan det medføre risiko for personskade og/eller beskadigelse af ejendom.**

- *Undlad at bære værktøjet med hænderne på forsidehåndtaget, kontakten eller udløserkontakten, med mindre batteriet er taget ud.*
- *Hvis du ikke har brugt en hækkeklipper før, bedes du søge praktisk vejledning af en erfaren bruger ud over at læse denne brugervejledning.*
- *Du må aldrig røre ved klingerne, mens værktøjet er tændt.*
- *Forsøg aldrig at tvinge skærebladene til at stoppe.*
- *Sæt ikke værktøjet fra dig, før skærebladene står helt stille.*
- *Se regelmæssigt klingerne efter for skader og slid. Undlad at bruge værktøjet, når klingerne er beskadigede.*
- *Sørg for at undgå hårde genstande (f.eks. metaltråd, rækværk) ved beskæring. Hvis du ved et uheld kommer til at ramme en sådan genstand, skal du straks slukke for værktøjet og se efter, om der er skader.*
- *Hvis værktøjet begynder at vibrere unormalt, skal du straks slukke det og tage batteriet ud og derefter se efter skader.*
- *Sluk øjeblikkeligt for værktøjet, hvis det går i stå. Fjern batteriet før forsøg på at fjerne evt. forhindringer.*
- *Efter brug skal du anbringe den medfølgende klingskede over klingerne. Opbevar værktøjet, mens du sørger for, at klingene ikke er blotlagt.*
- *Sørg altid for, at alle værnene er påmonteret, når du bruger værktøjet. Forsøg aldrig at bruge et ufuldstændigt værktøj eller et værktøj med uautoriserede modifikationer.*
- *Lad aldrig børn bruge værktøjet.*
- *Vær opmærksom på faldende affald, når du klipper de øvre sider af en hæk.*
- *Hold altid værktøjet med begge hænder og i de medfølgende håndtag.*
- *Hækkeklipperen er beregnet til at blive brugt af operatøren ved jordniveau og ikke på stiger eller anden ustabil støtte.*
- *Inden brug af hækkeklipperen skal brugeren sørge for, at låseenhed(erne) for eventuelle dele i bevægelse, om relevant, er i den låste position*

## Restrisici

På trods af overholdelsen af de relevante sikkerhedsregler og brug af sikkerhedsudstyr kan visse restrisici ikke undgås. Disse omfatter:

- *Hørenedsættelse.*
- *Risiko for personskade som følge af flyvende partikler.*
- *Risiko for forbrænding ved at røre ved tilbehør, der bliver varmt under betjening.*
- *Risiko for personskade som følge af forlænget brug.*

## GEM DISSE INSTRUKTIONER

### Opladere

DeWALT opladere skal ikke indstilles, og konstruktionen er yderst brugervenlig.

### Elektricitet og Sikkerhed



Din DeWALT oplader er dobbelt isoleret. Derfor er en jordledning ikke nødvendig.

Hvis netledningen beskadiges, må den kun udskiftes af DeWALT eller et autoriseret serviceværksted.

### Brug af forlængerledning

Der bør ikke benyttes en forlængerledning, medmindre det er absolut nødvendigt. Brug en godkendt forlængerledning, der er egnet til strømforsyningen til din oplader (Se **Tekniske data** i vejledningen til dit produkt eller din oplader). Den minimale lederstørrelse er 1 mm<sup>2</sup>; den maksimale længde er 30 m. Ved brug af en kabeltromle skal kablet altid ruller helt ud.

## Vigtige sikkerhedsinstruktioner for alle batteriopladere

**GEM DISSE INSTRUKTIONER:** Denne vejledning indeholder vigtige sikkerheds- og driftsinstruktioner for DeWALT-batteriopladere. Se **Tekniske data** i vejledningen til dit produkt eller din oplader for yderligere oplysninger. Før du bruger opladeren, læs alle instruktioner og de sikkerhedsmæssige afmærkninger på opladeren, batteripakken og produktet, der bruger batteripakken.



**ADVARSEL:** Risiko for elektrisk stød. Lad ikke nogen flydende væsker komme ind i opladeren. Det kan resultere i et elektrisk stød.



**ADVARSEL:** Vi anbefaler at bruge en fejlstrømsbeskyttelse med en nominal fejlstrøm på 30 mA eller derunder.



**FORSIGTIG:** Risiko for brand. For at reducere risikoen for tilskadekomst bør du kun oplade DeWALT genopladelige batterier. Andre batterityper kan eksplodere og forårsage personskader.



**ADVARSEL:** DeWALT-opladere må ikke bruges af personer (herunder børn) med nedsatte fysiske, sensoriske eller mentale evner eller manglende erfaring og viden, medmindre de er under opsyn eller er blevet instrueret i brug af apparatet af en person, der er ansvarlig for deres sikkerhed.



**FORSIGTIG:** Børn skal overvåges for at sikre, at de ikke leger med udstyret.

**BEMÆRK:** Under bestemte forhold, når opladeren er tilsluttet til strømforsyningen, kan blotlagte opladerkontakter blive kortslettet af fremmede materialer. Fremmede materialer af en ledende art som for eksempel, men ikke begrænset til ståluld, aluminiumsfolie eller anden koncentration af metalliske partikler skal holdes på afstand af opladerens huller. Tag altid stikket til opladeren ud fra kontakten, når der ikke er indsat en batteripakke. Tag stikket til opladeren ud før forsøg på at rengøre den.

- **Forsøg IKKE at oplade DeWALT-batterier med andre opladere end DeWALT-opladere, som batteriet passer i.** DeWALT-opladere er ikke beregnet til andre anvendelser end opladning af DeWALT genopladelige batterier. DeWALT-opladere og DeWALT-batteripakker er udviklet specifikt til at fungere sammen. Andre anvendelser kan resultere i risiko for brand, elektrisk stød eller død ved elektrisk stød.
- **Udsæt ikke opladeren for regn eller sne.** Indtrængen af vand i produktet øger risikoen for elektrisk stød.

- **Træk i stikket i stedet for ledningen, når opladeren frakobles.** Dette vil reducere risikoen for beskadigelse af elastikket og ledningen.
- **Brug ikke opladeren med beskadiget ledning eller stik** – få dem udskiftet med det samme.
- **Placer enheder, så kabler ikke går på kryds af gangstier eller befinder sig i arbejdsområdet.** Dette forebygger risikoen for at snuble over kablet eller beskadige kablet ved at træde på det.
- **Brug ikke en forlængerledning, med mindre det er absolut nødvendigt.** Anvendelse af en ukorrekt forlængerledning kan resultere i risiko for brand, elektrisk chok eller livsfarlige elektriske stød.
- **Anbring ikke noget oven på opladeren eller anbring opladeren på et blødt underlag, der kan blokere ventilationshullerne og medføre for megen intern varme.** Anbring opladeren på afstand af alle varmekilder. Opladeren ventileres gennem huller i toppen og bunden af huset.
- **Brug ikke opladeren, hvis den har fået et hårdt slag, er blevet tabt eller blevet beskadiget på anden vis.** Tag den med til et autoriseret værksted.
- **Demontér ikke opladeren, tag den med til et autoriseret værksted, når service eller reparation er påkrævet.** Ukorrekt genmontering kan medføre risiko for elektrisk stød, livsfarlige elektriske stød eller brand.
- **Tag stikket til opladeren ud af kontakten inden forsøg på rengøring.** Dette vil reducere risikoen for elektrisk stød. Fjernelse af batteripakken vil ikke reducere denne risiko.
- **Forsøg ALDRIG** at forbinde to opladere med hinanden.

## Opladning af et batteri

**BEMÆRK:** Se mærkaten nær indikatorlys/ene på opladeren vedrørende tænd/sluk- og blinkemønstre. Ældre opladere kan have yderligere oplysninger og/eller har muligvis ikke et gult indikatorlys, hvis de kun er udstyret med et enkelt rødt indikatorlys.

1. Tilslut opladeren til en passende stikkontakt før batteripakken sættes i.
2. Indsæt batteripakken og placer den korrekt. Det venstre indikatorlys vil kontinuerligt blinke rødt for at angive, at opladningsprocessen er startet. For to-trins opladere er dette et tegn på trin 1-opladning, under hvilken batteripakken oplades til størstedelen af sin kapacitet.
3. Opladningen er fuldført for en et-trins oplader, når det venstre indikatorlys lyser kontinuerligt rødt, og det højre indikatorlys forbliver slukket. For en to-trins oplader lyser det venstre indikatorlys kontinuerligt rødt, og det højre indikatorlys blinker kontinuerligt rødt for at indikere trin 2-opladning, under hvilken batteripakken fyldes op til sin fulde kapacitet. Trin 2-opladning er fuldført, når begge indikatorlys kontinuerligt lyser rødt. Når opladningen er fuldført, kan batteripakken fjernes og anvendes eller efterlades i opladeren.

Opladeren oplader ikke en defekt batteripakke. Opladeren, der ikke vil tænde, kan indikere et problem med opladeren eller

en defekt batteripakke. Afbryd brugen og aflever begge på et autoriseret servicecenter.

**BEMÆRK:** For at fjerne batteripakken kan det på nogle opladere være nødvendigt at trykke på batteripakkeudløserknappen.

**ADVARSEL:** Oplad kun batterier ved en lufttemperatur på over 4 °C og under 40 °C.

Indikatorer for et-trins oplader		
	Opladning	
	Helt opladet	
	Varm/kold pakkeforsinkelse	
Indikatorer for to-trins oplader		
	Trin 1-opladning	
	Trin 2-opladning	
	Helt opladet	
	Varm/kold pakkeforsinkelse	

### Varm/kold pakkeforsinkelse

Når opladeren sporer en batteripakke, der er for varm eller for kold, starter den automatisk en varm/kold pakkeforsinkelse og indstiller opladningen, indtil batteriet har nået en passende temperatur. Opladeren skifter derefter automatisk til pakkeopladningsfunktion. Denne funktion sikrer maksimal batteripakkelevetid.

En kold batteripakke vil oplade med en lavere hastighed end en varm batteripakke. Batteripakken vil oplade ved den lavere hastighed gennem hele opladningscyklussen og vil ikke vende tilbage til maksimal opladningshastighed, selvom batteripakken varmer.

Nogle opladere er udstyret med en intern blæser designet til at nedkøle batteripakken. Blæseren tændes automatisk, når batteripakken trænger til at blive afkølet. Brug aldrig opladeren, hvis blæseren ikke virker korrekt, eller hvis blæseråbningerne er blokerede. Lad ikke fremmedlegemer trænge ind i opladeren.

### Elektronisk beskyttelsessystem

XR Li-ion produkterne er designet med et elektronisk beskyttelsessystem, der vil beskytte batteripakken imod overbelastning, overopvarmning eller dyb afladning. Produktet vil automatisk slå fra, hvis det elektroniske beskyttelsessystem aktiveres. Hvis dette sker, anbringes Li-ion batteripakken i opladeren, indtil den er helt opladet.

### Vægmontering

Disse opladere er designet til montering på en væg, eller til at stå oprejst på et bord eller en arbejdsflade. Ved vægmontering skal opladeren anbringes inden for rækkevidde af en stikkontakt og på afstand af et hjørne eller andre forhindringer, der kan hindre luftstrømmen. Brug bagsiden af opladeren som skabelon for placering af monteringskruerne på væggen. Monter

opladeren sikkert ved hjælp af gipsskruer (købes separat) mindst 25,4 mm langs med en skruhoveddiameter på 7-9 mm, skruet ind i træ til en optimal dybde, der efterlader ca. 5,5 mm af skruen blotlagt. Ret hullerne på bagsiden af opladeren ind efter de blotlagte skruer og skru dem helt ind i hullerne.

## Instruktioner om rengøring af opladeren



**ADVARSEL: Risiko for elektrisk stød. Tag stikket til opladeren ud af kontakten før rengøring.** Snavs og fedt kan fjernes fra det ydersiden af opladeren med en klud eller en blød ikke-metallisk børste. Brug ikke vand eller rengøringsmidler. Lad aldrig væske trænge ind i produktet og nedsænk aldrig nogen del af produktet i væske.

## Batteripakke

### Vigtig sikkerhedsvejledning for alle batteripakker

Sørg for at oplyse katalognummer og spænding ved bestilling af nye batteripakker.

Batteripakken er ikke fuldt opladet ved levering. Læs nedenstående sikkerhedsvejledning, før batteripakke og oplader tages i brug. Følg derefter den beskrevne opladningsprocedure.

#### LÆS ALLE INSTRUKTIONER

- **Oplad ikke eller brug batteriet i en eksplosionsfarlig atmosfære, som f.eks. ved tilstedeværelsen af brændbare væsker, gasser eller støv.** Isætning eller udtagning af batteriet fra opladeren kan antænde støv eller dampe.
- **Tving aldrig batteripakken ind i opladeren. Foretag ikke nogen ændringer på batteripakken, så den kan passe ind i en ikke kompatibel oplader, da batteripakken kan blive sprængt og kan medføre personskader.**
- Oplad kun batteripakker i DeWALT opladere.
- **Sprøjt IKKE på den eller nedsænk den i vand eller andre væsker.**
- **Opbevar eller brug ikke værktøjet og batteripakken på steder, hvor temperaturen kan nå op på eller overstige 40 °C (som f.eks. uden for skure eller metalbygninger om sommeren).**
- **Brænd ikke batteripakken, selv hvis den er svært beskadiget eller helt opslidt.** Batteripakken kan eksplodere i åben ild. Der dannes giftige dampe og stoffer ved forbrænding af lithium-ion-batteripakker.
- **Hvis batteriets indhold kommer i kontakt med huden, skal området omgående vaskes med mild sæbe og vand.** Hvis batterivæske kommer i øjnene, lad vand løbe over det åbne øje i 15 minutter, eller indtil irritationen ophører. Hvis det er nødvendigt at søge lægehjælp, består batterielektrolytten af en blanding af flydende organiske karbonater og lithiumsalte.
- **Indholdet af åbnede battericeller kan forårsage luftvejsirritation.** Sørg for frisk luft. Søg lægehjælp, hvis symptomerne vedvarer.



**ADVARSEL: Fare for forbrændinger.** Batterivæske kan være brændbar, hvis den udsættes for gnister eller åben ild.



**ADVARSEL: Forsøg aldrig at åbne batteripakken.** Hvis batteripakken er revnet eller beskadiget, indsæt den

ikke i opladeren. Undgå at mase, tabe eller beskadige batteripakken. Anvend ikke en batteripakke eller oplader, der har fået et hårdt slag, er blevet tabt, kørt over eller blevet beskadiget på anden vis (f.eks. stukket med en nål, slået med en hammer, trådt på). Det kan medføre elektriske chok eller livsfarlige elektriske stød. Beskadigede batteripakker skal returneres til forhandleren for genanvendelse.



**ADVARSEL: Brandfare. Opbevar eller bær aldrig batteripakker, så metalgenstande kan komme i kontakt med udsatte batteriklemmer.** Anbring for eksempel ikke batteripakker i forklæder, lommer, værktøjskasser, produktkasser, skuffer osv. med løse søm, skruer, nøgler osv.



**FORSIGTIG: Når det ikke er i brug, læg værktøjet på siden på en stabil overflade, hvor det ikke vil vælte eller falde ned.** Nogle værktøjer med store batteripakker vil stå lodret på batteripakken, men kan let væltes.

## Transport



**ADVARSEL: Brandfare.** Transport af batterier kan muligvis forårsage brand, hvis batteripolerne uforvarende kommer i kontakt med ledende materialer. Ved transport af batterier sørg for, at batteriets poler er beskyttet og godt isoleret fra materialer, der kan komme i kontakt med dem og forårsage en kortslutning.

**BEMÆRK:** Lithium-ion-batterier bør ikke lægges i indchecket bagage.

DeWALT batterier opfylder alle gældende skibsfartsregler som foreskrevet af industrien og juridiske standarder, som omfatter FN's anbefalinger om transport af farligt gods, den internationale lufttransportforening (IATA), farligt gods regulativer, de internationale maritime farligt gods (IMDG) regler og den europæiske konvention om international transport af farligt gods ad landevejen (ADR). Litium-ion-celler og batterier er blevet testet i henhold til afsnit 38,3 i FN's anbefalinger om tests og kriterier for transport af farligt gods.

I de fleste tilfælde vil afsendelsen af en DeWALT batteripakke være undtaget fra at blive klassificeret som et fuldt reguleret klasse 9 farligt materiale. Generelt vil det kun være forsendelser, der indeholder et litium-ion batteri med en energivurdering på over 100 watt timer (wt), der skal sendes som fuldt reguleret klasse 9. Alle litium-ion batterier har en watt time vurdering markeret på pakningen. Desuden på grund af regulativers kompleksiteter, anbefaler DeWALT, at man ikke sender litium-ion-batteripakker med luffragt uanset watt time vurdering. Forsendelser af værktøj med batterier (combo sæt) kan som eneste undtagelse sendes med luffragt, hvis batteripakkens watt time vurdering ikke er højere end 100 watt timer. Uanset om en forsendelse anses for at være undtaget eller fuldt reguleret, er det speditorernes ansvar at rådføre sig med de seneste regler for emballerings-, mærknings- og dokumentationskrav.

Oplysningerne i dette afsnit i vejledningen er givet i god tro og menes at være korrekte på det tidspunkt, hvor dokumentet blev oprettet. Men der gives ingen garanti, udtrykt eller

underforstået. Det er købers ansvar at sikre, at vedkommendes aktiviteter er i overensstemmelse med de gældende regulativer.

### Transport af FLEXVOLT™ batteri

DeWALT FLEXVOLT™ batteri har to funktioner: **Anvendelse og transport.**

**Anvendelsesfunktion:** Når FLEXVOLT™ batteriet står alene eller er i et DeWALT 18V produkt, vil den fungere som et 18V batteri. Når FLEXVOLT™ batteriet er i et 54V eller et 108V (to 54V batterier) produkt, vil det fungere som et 54V batteri.

**Transportfunktion:** Når dækslet er fastgjort til FLEXVOLT™ batteriet, er batteriet i transportfunktion. Behold dækslet til forsendelse.

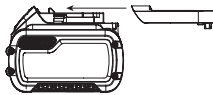

Under transportfunktionen er cellestrengene elektrisk afbrudt inde i pakken, og det resulterer i 3 batterier med en lavere watt time (Wh) ydelse i forhold til 1 batteri med en højere watt timeydelse. Denne øgede mængde på 3 batterier med den lavere watt timeydelse kan fritage pakken fra visse forsendelsesforordninger, der er batterier med højere watt timer.

Eksempelvis kan transport Wh ydelsen angive 3 x 36 Wh, hvilket betyder 3 batterier hver på 36 watt timer. Anvendelses Wh ydelsen kan angive 108 watt timer (forudsat 1 batteri).

Eksempel på mærkning af anvendelses- og transportlabel



### Anbefalet opbevaring

1. Det bedste opbevaringssted er køligt og tørt, hvor den ikke udsættes for direkte sollys og ekstrem varme eller kulde. For optimal batteriydelse og -liv skal du opbevare batteripakker ved stuetemperatur, når de ikke er i brug.
2. For langtids opbevaring anbefales det at opbevare en fuldt opladet batteripakke et køligt, tørt sted uden for opladeren for optimale resultater.

**BEMÆRK:** Batteripakker bør ikke opbevares helt tomme for opladning. Batteripakken skal genoplades før brug.

### Mærkater på oplader og batteripakke

Udover de piktogrammer, der anvendes i denne vejledning, kan mærkater på opladeren og batteripakken vise de følgende piktogrammer:



Læs brugsvejledningen før brug.



Se **Tekniske Data** vedrørende opladningstid.



Berør aldrig kontaktflader med strømførende genstande.



Beskadigede batteripakker må ikke oplades.



Må ikke udsættes for vand.



Defekte ledninger skal udskiftes omgående.



Oplad kun mellem 4 °C og 40 °C.



Kun til indendørs brug.



LI-ION

Tag hensyn til miljøet ved bortskaffelse af batteripakken.



DCBXXX

Oplad kun DeWALT batteripakker med de specielle DeWALT opladere. Opladning af andre typer batteripakker end de specielle DeWALT batterier med en DeWALT oplader, kan få dem til at sprænges eller føre til andre farlige situationer.



Destruér ikke batteripakken.



ANVENDELSE (uden transportdæksel). Eksempel: Wh ydelsen angiver 108 Wh (1 batteri med 108 watt timer).



TRANSPORT (med indbygget transportdæksel). Eksempel: Wh ydelsen angiver 3 x 36 Wh (3 batterier på 36 watt timer).

### Batteritype

DCMPH566 skal anvendes med en batteripakke på 18 volt. Disse batteripakker kan bruges: DCB181, DCB182, DCB183, DCB183B, DCB184, DCB184B, DCB185, DCB187, DCB189, DCB546, DCB547, DCB548. Se **Tekniske dataa** for flere informationer.

### Pakkeindhold

Pakken indeholder:

- 1 Hækkeklipper
- 1 Skulderrem
- 1 Li-ion-batteripakke (modellerne C1, D1, L1, M1, P1, S1, T1, X1, Y1)
- 2 Li-ion-batteripakker (modellerne C2, D2, L2, M2, P2, S2, T2, X2, Y2)
- 3 Li-ion-batteripakker (modellerne C3, D3, L3, M3, P3, S3, T3, X3, Y3)
- 1 Betjeningsvejledning

**BEMÆRK:** Batteripakker, opladere og værktøjskasser er ikke inkluderet i N-modeller. Batteripakker og opladere er ikke inkluderet i NT-modeller. B-modeller indeholder Bluetooth® batteripakker.

**BEMÆRK:** Bluetooth® mærket og logoerne er registrerede varemærker, der ejes af Bluetooth®, SIG, Inc. og al DeWALT brug af sådanne mærker er under licens. Andre varemærker og handelsnavne tilhører deres respektive ejere.

- *Kontrollér for eventuelle skader på værktøjet, dele og tilbehør, der kan være opstået under transport.*
- *Tag dig tid til at læse denne vejledning omhyggeligt inden betjeningen.*

## Piktogrammer på værktøjet

Følgende piktogrammer findes på værktøjet:



Læs betjeningsvejledningen før brug.



Bær høreværn.



Bær øjenværn.



Bær hovedbeskyttelse.



Bær beskyttelseshandsker.



Bær skridsikkert fodtøj.



Vær opmærksom på faldende genstande.



Udsæt ikke værktøjet for regn eller høj luftfugtighed, og lad det ikke ligge ude i regnvej.



Slå strømmen fra. Tag batteriet ud af værktøjet, inden der foretages vedligeholdelse på værktøjet.



Hold omringstående på afstand.



Hold hænderne væk fra klingen.



Risiko for dødsfald pga. elektrisk stød. Hold mindst 10 m afstand fra el-ledninger.



Direktiv 2000/14/EC garanteret lydstyrke.

## Datokodeposition (Fig. A)

Produktionsdatokoden **34** består af et 4-cifret år efterfulgt af en 2-cifret uge og forlænges af en 2-cifret fabrikskode.

## Beskrivelse (Fig. A)

**ADVARSEL:** Modificér aldrig elektrisk værktøj eller dele på det. Det kan medføre materielle skader eller kvæstelser.

- 1 Tænd/sluk-udløser
- 2 Startspærregreb
- 3 Håndtag
- 4 Ekstrahåndtag
- 5 Motorhus

- 6 Batteripakke
- 7 Batteriudløserknop
- 8 Gevindskåret rør
- 9 Gevindskåret stang
- 10 Rembeslag
- 11 Skæreklinge
- 12 Drejeligt trimmerhoved
- 13 Trimmerhovedets spærreknop
- 14 Trimmerhovedhåndtag

## Tilsigtet anvendelse

Din DeWALT, DCMPH566 hækkeklipper er fremstillet til professionelle landskabsopgaver.

**MÅ IKKE** anvendes under våde forhold eller i nærheden af brændbare væsker eller gasser. Denne hækkeklipper er en professionel værktøjsmaskine.

**LAD IKKE** børn komme i kontakt med værktøjet. Uerfarne brugere må ikke anvende dette værktøj uden opsyn.

- Dette produkt er ikke beregnet til anvendelse af personer (inklusive børn) med fysisk, sensorisk eller psykisk funktionsnedsættelse; mangel på erfaringer, viden eller færdigheder, medmindre de er under opsyn af en person, der er ansvarlig for deres sikkerhed. Børn må aldrig efterlades alene med dette produkt.

## SAMLING OG JUSTERING



**ADVARSEL:** For at reducere risikoen for personskade, sluk og tag batteripakken af, inden der foretages justeringer eller afmontering/installation af udstyr eller tilbehør. Utilsigtet start kan medføre kvæstelser.



**ADVARSEL:** Anvend kun DeWALT-batteripakker og -opladere.

## Indsættelse og fjernelse af batteripakken fra værktøjet (Fig. B)

**BEMÆRK:** For de bedste resultater kontrollér at batteripakken **7** er fuldt opladet.

### Sådan installeres batteripakken i værktøjets håndtag

1. Ret batteripakken **7** ind efter rillerne inde i håndtaget (Fig. B).
2. Skub den ind i håndtaget, indtil batteripakken sidder godt fast i værktøjet og kontrollér, at den ikke river sig løs.

### Sådan fjernes batteripakken fra værktøjet

1. Tryk på udløserknappen **7** og træk batteripakken ud fra værktøjets håndtag.
2. Isæt batteripakken i opladeren som beskrevet i opladerafsnittet i denne vejledning.

### Batteripakker til brændstofmåler (Fig. B)

Nogle DeWALT batteripakker indeholder en brændstofmåler, som består af tre grønne LED lys, som angiver niveauet for den resterende opladning i batteripakken.

Du aktiverer brændstofmåleren ved at trykke på og holde brændstofmålerknappen **7** nede. En kombination af de tre grønne LED lys vil lyse og angive niveauet for den resterende opladning. Når niveauet for opladning i batteriet ligger under den brugbare grænse, lyser brændstofmåleren ikke, og batteriet skal genoplades.

**BEMÆRK:** Brændstofmåleren giver kun en indikation af den opladning, der resterer i batteripakken. Den angiver ikke værktøjets funktionalitet og er underlagt variation baseret på produktkomponenter, temperatur og slutbrugeranvendelse.

## Påsætning og justering af skulderremmen (Fig. D)

Stanghækkeklipperen leveres med en justerbar skulderrem.

1. Fastgør låsen til skulderremmen **17** på rembeslaget **10**, der findes på enheden lige foran tænd/sluk-udløseren som illustreret. Justér stroppen så den tilpasses din skulder.

## Sammenføjning af trimmerhovedmodul til håndtagsmodul (Fig. A, C)

Kombination af håndtagsmodul **15** til trimmerhovedmodul **21** skaber en stangtrimmer, der er ca. 2,1 m (7 fod).

1. Sæt rillen på ydersiden af koblingsenden på håndtagsmodul **15** ud for tungen på indersiden af koblingsenden på trimmerhovedmodul **21**.
2. Skub det gevindskårne rør **8** på trimmerhovedmodul **5** langt ned som muligt, og roter røret med uret, indtil det stopper og dækker gevindene helt.



**ADVARSEL:** Kontrollér altid, at røret er skruet helt på, og at gevindene ikke længere er synlige. Hvis røret ikke skrues helt på, kan det resultere i, at modulet bliver afbrudt, hvilket skaber en farlig tilstand. Kontrollér jævnligt forbindelserne for at sikre, at ingen gevind er synlige.

## Sådan drejes trimmerhovedet (Fig. E–G)

Trimmerhovedet kan drejes 180° og kan fastlåses i syv forskellige positioner inden for dette område. For ikke at blive klemt må du ikke tage fat om klingerne. Brug handsker og hold enheden som vist på Fig. G.



**ADVARSEL:** Før du isætter batteriet i enheden, skal du sørge for, at trimmerhovedet er fastlåst.

## Sådan drejes trimmerhovedet

1. Med et godt greb på trimmerhovedet med den ene hånd, skal du bruge den anden hånd til at trykke på spærreknappen **13** og rotere trimmerhovedhåndtaget **14** for at dreje trimmerhovedet.
2. Lås trimmerhovedet i én af de syv betjeningspositioner som vist på Fig. F. For at fastlåse trimmerhovedet skal du slippe grebet på trimmerhovedhåndtaget **14**. Prøv at flytte motorhuset for at kontrollere, at trimmerhovedet er fastlåst. Hvis det ikke er fastlåst, skal du rotere det til den nærmeste låseposition.

## BETJENING

### Brugsvejledning



**ADVARSEL:** Overhold altid sikkerhedsvejledningen og de gældende regler.



**ADVARSEL:** For at reducere risikoen for personskade, sluk og tag batteripakken af, inden der foretages justeringer eller afmontering/installation af udstyr eller tilbehør. Utilsigtet start kan medføre kvæstelser.

### Korrekt håndposition (Fig. G)



**ADVARSEL:** For at reducere risikoen for personskade skal du **ALTID** anvende den rette håndposition som vist.



**ADVARSEL:** For at reducere risikoen for alvorlig personskade skal du **ALTID** holde godt fast i tilfælde af en pludselig reaktion.

Det er nødvendigt at placere den ene hånd på hovedhåndtaget **3** og den anden hånd på hjælpehåndtaget **4**.

### Brugervejledning



**ADVARSEL:** Overhold altid sikkerhedsinstruktionerne og de gældende regler.



**ADVARSEL:** For at mindske risikoen for alvorlige personskader, skal du slukke for værktøjet og tage batteriet ud, før du foretager justeringer eller fjerner/installerer tilbehør. En utilsigtet start kan forårsage kvæstelser.

## Sådan tændes og slukkes stanghækkeklipperen (Fig. A)

Sørg for at trimmerhovedet fastlåses i én af de syv betjeningspositioner. Se afsnittet **Sådan drejes trimmerhovedet**.

Du tænder for enheden ved at trykke på startspærregrebet **2** og dernæst på tænd/sluk-udløseren **1**.

Du slukker for enheden ved at slippe tænd/sluk-udløseren og startspærregrebet.



**ADVARSEL:** Forsøg aldrig at fastlåse udløseren i tændt position.

## Før du bruger stanghækkeklipperen



**ADVARSEL:** Enheden er ikke designet til at yde beskyttelse mod elektrisk stød i tilfælde af kontakt med overliggende elektriske ledninger. Rådfrø dig med de lokale regler for sikkerhedsafstande fra overliggende elektriske ledninger og sørg for, at arbejdspositionen er tryk og sikker, før du betjener hækkeklipperen med forlænget rækkevidde.

- For sikker betjening bedes du læse og forstå alle instruktioner, før du bruger stanghækkeklipperen. Følg alle sikkerhedsanvisninger. Hvis du ikke følger alle de sikkerhedsanvisninger, der er anført nedenfor, kan det medføre alvorlig personskade.
- Vær opmærksom på, hvad du gør. Brug almindelig fornuft. Brug ikke stanghækketrimmeren, hvis du er trætt.

- Kun velinstruerede voksne bør betjene stanghækkeklipperen. Lad aldrig børn betjene enheden.
- Brug ikke enheden til opgaver, den ikke er beregnet til.
- Lad ikke børn eller utrænede personer bruge denne enhed.
- Brug altid en godkendt sikkerhedshjelm, hvis stanghækkeklipperen skal bruges over hovedhøjde. Faldende vragrester kan medføre alvorlige skader.
- Brug det følgende sikkerhedsudstyr når du bruger stanghækkeklipperen:
  - hovedbeskyttelse
  - arbejdshandsker
  - passende fodtøj
  - sikkerhedsbriller, beskyttelsesbriller eller ansigtsskærm
  - ansigts- eller støvmaske (hvis der arbejdes i støvede områder)
- Ifør dig ikke løstsiddende tøj eller smykker af nogen art, som kunne blive fanget i de bevægelige klinger eller dele af stanghækkeklipperen.
- Fastgør langt hår, så det er over skulderhøjde for at forhindre indvikling i bevægelige dele.

## Når du bruger stanghækkeklipperen

- Vær altid forsigtig. Brug din sunde fornuft når du bruger enheden.
- Hold arbejdsområdet rent. Overfyldte arbejdsområder giver anledning til kvæstelser.
- Hold børn, dyr og tilskuere på sikker afstand fra enheden. Kun brugeren bør være i arbejdsområdet.
- Hold fast på enheden, en hånd på udløserhåndtaget, den anden hånd på stangens håndtag.
- Hold fingeren fra udløseren, indtil du er klar.
- Før du starter enheden, skal du sørge for, at klingerne ikke berører noget.
- Hold hele kroppen væk fra klingerne, når stanghækkeklipperen kører.
- Flyt enheden fra et sted til et andet
  - med batteriet fjernet
  - ved at holde stangen på balancepunktet
  - med klingedækslet på plads
- Må ikke betjenes i dårlig belysning.
- Under betjeningen skal du holde pauser med jævne mellemrum og ændre arbejdspositioner for at mindske træthed.
- Sørg for fast fodfæste og balance. Undlad at række for langt. Hvis du rækker for langt, kan du miste balancen eller komme i nærheden af skarpe overflader.
- Du må under alle omstændigheder ikke bruge ekstraudstyr eller tilbehør til dette produkt, som ikke fulgte med produktet, eller som ikke er identificeret som egnet til brug med dette produkt i denne betjeningsvejledning.

## Brug ikke stanghækkeklipperen

- under påvirkning af alkohol, medicin eller narkotika
- i regn eller på fugtige eller våde områder

- hvis der er meget brandfarlige væsker eller gasser til stede
- hvis enheden er beskadiget, forkeret justeret, eller ikke helt og forsvarligt samlet
- hvis enhedens tænd/sluk-udløser ikke virker. Klinger skal stoppe med at bevæge sig, når du slipper udløseren. Lad defekte kontakter blive udskiftet af et autoriseret værksted. Se **Reparationer**.
- hvis du har travlt
- hvis du er i et træ eller på en stige
- hvis du befinder dig på en bomlift, i arbejdskurve eller platforme
- i kraftig blæst eller stormvejr

## Beskæringsinstruktioner (Fig. A, H–L)



**FARE: HOLD HÆNDERNE VÆK FRA KLINGERNE.**



**ADVARSEL: Overhold følgende for at undgå personskader:**

- LÆS BETJENINGSVEJLEDNINGEN FØR BRUG. GEM BETJENINGSVEJLEDNINGEN.
- Undersøg hækken for fremmedlegemer, f.eks. metaltråde eller hegn før hver brug.
- HOLD HÆNDERNE PÅ HÅNDTAGENE. STRÆK DIG IKKE FOR LANGT FREM.
- MÅ IKKE BRUGES UNDER FUGTIGE FORHOLD.



**FORSIGTIG: KLINGEN KAN KØRE I FRIGEAR, NÅR DEN ER BLEVET SLUKKET.**

**BEMÆRK:** Blokering af klingens på store grene kan forårsage skader.

**ARBEJDSPOSITIONER (Fig. H, I)** – Hold et passende fodfæste og en passende balance, og stræk dig ikke for langt frem. Hav beskyttelsesbriller og skridsikkert fodtøj på under trimningen. Hold enheden godt fast med begge hænder, og tænd for enheden. Hold altid hækkeklipperen som vist på Fig. H og Fig. I, med den ene hånd på kontakthåndtaget **3** og den anden hånd på hjælpehåndtaget **4**. Enheden må aldrig holdes i trimmerhovedet **12**.

**TRIMNING AF NY VÆKST (Fig. J)** – Det er mest effektivt, hvis du bruger en bred, fejende bevægelse, mens du fører klingens tænder gennem kvistene. Hvis du vipper klingens en smule nedad i bevægelsesretningen, opnår du den bedste trimning.

**LIGE HÆKKE (Fig. K)** – For at opnå utroligt lige hække kan et stykke tråd strækkes langs hækken som en rettesnor.

**SIDETRIMNING AF HÆKKE (Fig. L)** – Vend hækkeklipperen som vist, og begynd i bunden, og lav fejende bevægelser opad.

## VEDLIGEHOLDELSE

Dit elværktøj er beregnet til langvarig brug med minimal vedligeholdelse. Værktøjets fortsatte tilfredsstillende drift afhænger af korrekt vedligeholdelse og rengøring af værktøjet.



**ADVARSEL: For at reducere risikoen for personskade, sluk og tag batteripakken af, inden der foretages justeringer eller afmontering/installation af udstyr eller tilbehør. Utilsigtet start kan medføre kvæstelser.**

Der kan ikke udføres service på opladeren eller batteripakken.



## Smøring

Dette elektriske værktøj skal ikke smøres yderligere.

## Smøring (Fig. A)

### Klinger

1. Rengør klingen **11** omhyggeligt med et harpiksopløsningsmiddel.
2. Smør et let lag smøremiddel på den eksponerede klinge efter rengøringen.
3. Vend klipperen lodret med klingerne mod jorden, og kør klipperen i nogle få sekunder for at fordele smøremidlet fuldstændigt.

## Vedligeholdelse af klinge (Fig. M)

Skæreklingerne er lavet af hærdet stål i høj kvalitet, og med normal brug er det ikke nødvendigt at hvæsse dem igen. Men hvis du ved et uheld rammer et trådhegn, sten, glas eller andre hårde genstande som vist på Fig. M, kan der komme et hak i klingens. Det er ikke nødvendigt at fjerne hakket, så længe det ikke forstyrrer klingens bevægelser. Hvis det virker forstyrrende, skal du tage batteriet ud og bruge en fin fil eller slibesten til at fjerne hakket. Hvis du taber hækkeklipperen, skal den ses grundigt efter for skader. Hvis klingens er bøjet, huset revnet eller håndtaget er knækkede, eller hvis du ser nogen anden tilstand, der kan påvirke klipperens drift, kontakt dit lokale DEWALT autoriserede servicecenter for reparationer, før du tager den i brug igen.

Gødning og andre havekemikalier indeholder stoffer, der i høj grad accelerer korrosionen af metaller. Opbevar ikke enheden på eller i nærheden af gødning eller kemikalier.

Mens batteriet er taget ud, må du kun bruge mild sæbe og en fugtig klud til at rengøre enheden. Lad aldrig væske trænge ind i enheden, og nedsænk aldrig nogen del af enheden i en væske. Undgå, at klingerne ruste, ved at påsmøre et lag let maskinolie efter rengøring.

## Skærping af klinge (Fig. N)



**FORSIGTIG:** hold klingens skarp for at opnå den bedste ydeevne. En sløv klinge skærer ikke rent.



**FORSIGTIG:** ved hvæsning af klinger skal du sørge for, at batteriet er taget ud.



**FORSIGTIG: UDSKIFT OMGÅENDE REVNET ELLER BESKADIGET KLINGE**

Det anbefales at få udført hvæsning af klinger på et DEWALT-fabriksservicecenter. Klingekanterne kan dog hvæsses med en fin fil **18**.

1. Kø trimmeren, indtil skæreklingerne **19** er forskudt.
2. Sørg for, at startspærre grebet er aktiveret, klingens er stoppet, og batteriet er taget ud, inden du hvæsser klingens.
3. Bær passende øjevern og handsker, og pas på, du ikke skærer dig selv.
4. Fil forsigtigt klingens skærekanten med en fin fil. Fil mod skærekanten **20** ved den originale skærevinkel (38 grader

fra horisontal). Fil kun lige skærekanten af klingerne. Fil ikke, hvor skærekanten kurver ind i midten af klinge.

5. Vend hækkeklipperen om for at hvæsse den nederste klinge.
6. Gentag trin for at hvæsse den modsatte side af hver klinge.



## Rengøring



**ADVARSEL:** Blæs støv og snavs ud af hovedhuset med tør luft, lige så snart der samler sig snavs i og omkring luftaftrækket. Bær godkendte beskyttelsesbriller og godkendt støvmaske ved udførelse af denne procedure.



**ADVARSEL:** Brug aldrig opløsningsmidler eller andre kraftige kemikalier til at rengøre værktøjets ikke-metalliske dele. Disse kemikalier kan svække de materialer, der anvendes i disse dele. Brug en klud, der kun er fugtet med vand og mild sæbe. Lad aldrig væske trænge ind i værktøjet, og nedsænk aldrig nogen del af værktøjet i væske.

## Valgfrit tilbehør



**ADVARSEL:** Da andet tilbehør end det, som stilles til rådighed af DEWALT, ikke er afprøvet med dette produkt, kan det være farligt at bruge sådant tilbehør med dette værktøj. For at mindske risikoen for personskade, må dette produkt kun anvendes med tilbehør, som anbefales af DEWALT.

Kontakt forhandleren for yderligere oplysninger om korrekt tilbehør.

## Miljøbeskyttelse



Produkter/batterier kan genbruges, men hvis de er markeret med den overstregede skraldespand, må de ikke bortskaffes sammen med almindeligt husholdningsaffald. Lad batterierne aflade helt og adskil dem, og adskil eventuelle lyskilder fra produktet, hvis det er muligt. Det er brugerens ansvar at slette personlige oplysninger fra produktet. Aflever derefter affaldet på et officielt affaldsindsamlingsanlæg eller hos en deltagende forhandler, som ofte tager imod det gratis. Emballagen skal bortskaffes baseret på den markerede materialekode. Brugs- og sikkerhedsinstruktioner bør kun bortskaffes, når det relevante produkt ikke længere er i brug.

Kontakt din kommune for at få vejledning i affaldshåndtering. Få yderligere oplysninger på [www.2helpU.com](http://www.2helpU.com) og ved at scanne ovenstående QR-kode.

# 18V-TELESKOP-HECKENSCHERE

## DCMPH566

### Online verfügbare Dokumente

[www.2helpU.com/DoC/](http://www.2helpU.com/DoC/) oder  
[www.2helpU.com/DoC/index/xxx\\*](http://www.2helpU.com/DoC/index/xxx*)

\*Ersetzen Sie für den direkten Zugriff „xxx“ durch die Modellnummer des Produkts, die auf dem Typenschild oder der Verpackung angegeben ist.



- Betriebsanleitung
- Konformitätserklärung (DoC)
- Emissionsdaten des Produkts (PED): Angaben zur Emission von Lärm, Vibrationen und Staub (nicht für alle Produkte anwendbar)

**! WARNUNG:** Beachten Sie alle Sicherheitshinweise, Anleitungen und Spezifikationen in diesem

**Handbuch. Das umfasst auch die Angaben in den Kapiteln zu Akkus und Ladegeräten, die im Handbuch eines Originalwerkzeugs oder in einem separaten**

**Handbuch für Akkus und Ladegeräte enthalten sind.**

Handbücher sind über den Kundendienst erhältlich. (Kontaktinformationen finden Sie auf der Rückseite dieses Handbuchs.)

### Technische Daten

		DCMPH566
Spannung	$V_{DC}$	18
Type		1
Batterietyp		Li-Ion
HUB/MIN		2800
Gewicht (ohne Akku)	kg	3,6

**! WARNUNG:** Zur Reduzierung der Verletzungsgefahr bitte die Bedienungsanleitung lesen.

### Definitionen: Sicherheitsrichtlinien

Im Folgenden wird die Relevanz der einzelnen Warnhinweise erklärt. Bitte lesen Sie das Handbuch und achten Sie auf diese Symbole.

**! GEFAHR:** Weist auf eine unmittelbar drohende gefährliche Situation hin, die, sofern nicht vermieden, zu tödlichen oder schweren Verletzungen führt.

**! WARNUNG:** Weist auf eine möglicherweise gefährliche Situation hin, die, sofern nicht vermieden, zu tödlichen oder schweren Verletzungen führen kann.

**! VORSICHT:** Weist auf eine möglicherweise gefährliche Situation hin, die, sofern nicht vermieden, u. U. zu leichten oder mittelschweren Verletzungen führen kann.

**HINWEIS:** Weist auf ein Verhalten hin, das nichts mit Verletzungen zu tun hat, aber, wenn es nicht vermieden wird, zu Sachschäden führen kann.

**⚡** Weist auf ein Stromschlagrisiko hin.

**⚠** Weist auf eine Brandgefahr hin.

### ALLGEMEINE SICHERHEITSWARNHINWEISE FÜR ELEKTROWERKZEUGE

**! WARNUNG:** Beachten Sie alle Sicherheitshinweise, Anweisungen, Darstellungen und Daten, die Sie mit dem Gerät erhalten. Wenn Sie die folgenden Anweisungen nicht beachten, kann es zu elektrischem Schlag, Feuer und/oder schweren Verletzungen kommen.

### BEWAHREN SIE ALLE WARNHINWEISE UND ANWEISUNGEN ZUM SPÄTEREN NACHSCHLAGEN AUF

Der Begriff „Elektrowerkzeug“ in den Warnhinweisen bezieht sich auf Ihr netzbetriebenes Elektrowerkzeug (mit Kabel) oder auf Ihr akkubetriebenes (kabelloses) Elektrowerkzeug.

#### 1) Sicherheit im Arbeitsbereich

- Halten Sie den Arbeitsbereich sauber und gut ausgeleuchtet.** Unaufgeräumte oder dunkle Bereiche begünstigen Unfälle.
- Betreiben Sie das Elektrowerkzeug nicht in explosionsgefährdeten Umgebungen, in denen sich z. B. brennbare Flüssigkeiten, Gase oder Staub befinden.** Elektrowerkzeuge erzeugen Funken, die den Staub oder die Dämpfe entzünden können.
- Halten Sie Kinder und Zuschauer fern, während Sie ein Elektrogerät betreiben.** Ablenkung kann dazu führen, dass Sie die Kontrolle über das Gerät verlieren.

#### 2) Elektrische Sicherheit

- Der Stecker des Elektrogerätes muss in die Steckdose passen. Ändern Sie niemals den Stecker in irgendeiner Form. Verwenden Sie keinerlei Adapterstecker an geerdeten Elektrogeräten.** Unveränderte Stecker und passende Steckdosen mindern die Gefahr eines elektrischen Schlages.
- Vermeiden Sie Körperkontakt mit geerdeten Flächen, wie Rohre, Radiatoren, Herde und Kühlgeräte.** Es besteht eine erhöhte Gefahr für einen elektrischen Schlag, wenn Ihr Körper geerdet ist.
- Setzen Sie Elektrogeräte keinem Regen oder feuchter Umgebung aus.** Wenn Wasser in das Elektrogerät eindringt, erhöht sich die Gefahr eines elektrischen Schlages.
- Überlasten Sie das Kabel nicht. Verwenden Sie niemals das Kabel, um das Elektrogerät zu tragen oder durch Ziehen vom Netz zu trennen. Halten Sie das Kabel fern von Hitze, Öl, scharfen Kanten oder beweglichen Teilen.** Beschädigte oder verhedderte Kabel erhöhen die Gefahr eines elektrischen Schlages.
- Wenn Sie ein Elektrogerät im Freien betreiben, verwenden Sie ein für den Außeneinsatz geeignetes**

Akkus				Ladegeräte/Ladedauer (Minuten)									
Kat #	V <sub>Ges</sub>	Ah	Gewicht (kg)	DCB104	DCB107	DCB112/ DCB1102	DCB113	DCB115/ DCB1104	DCB116	DCB117	DCB118	DCB132	DCB119
DCB181	18	1,5	0,35	22	70	45	35	22	22	22	22	22	45
DCB182	18	4,0	0,61	60/40**	185	120	100	60	60/45**	60/40**	60/40**	60	120
DCB183/B/G	18	2,0	0,40	30	90	60	50	30	30	30	30	30	60
DCB184/B/G	18	5,0	0,62	75/50**	240	150	120	75	75/60**	75/50**	75/50**	75	150
DCB185	18	1,3	0,35	22	60	40	30	22	22	22	22	22	40
DCB187	18	3,0	0,54	45	140	90	70	45	45	45	45	45	90
DCB189	18	4,0	0,54	60	185	120	100	60	60	60	60	60	120
DCBP034/G	18	1,7	0,32	27	82	50	40	27	27	27	27	27	50
DCBP518/G	18	5,0	0,75	75	240	150	120	75	60	50	50	75	150

\*Datumscode 201811475B oder höher

\*\*Datumscode 201536 oder höher

**Verlängerungskabel.** Die Verwendung von für den Außeneinsatz geeigneten Kabeln mindert die Gefahr eines elektrischen Schlages.

- f) **Wenn der Betrieb eines Elektrogerätes in feuchter Umgebung unumgänglich ist, verwenden Sie eine durch einen Fehlerstromschutzschalter (FI-Schalter oder Rcd) geschützte Stromversorgung.** Der Einsatz eines Fehlerstromschutzschalters mindert die Gefahr eines elektrischen Schlages.

### 3) Sicherheit von Personen

- a) **Seien Sie aufmerksam, achten Sie darauf, was Sie tun, und gehen Sie mit Vernunft an die Arbeit mit einem Elektrowerkzeug. Benutzen Sie kein Elektrowerkzeug, wenn Sie müde sind oder unter dem Einfluss von Drogen, Alkohol oder Medikamenten stehen.** Ein Moment der Unachtsamkeit beim Betrieb eines Elektrogerätes kann zu schweren Verletzungen führen.
- b) **Tragen Sie persönliche Schutzausrüstung und immer eine Schutzbrille.** Das Tragen persönlicher Schutzausrüstung, wie Staubmaske, rutschfeste Sicherheitsschuhe, Schutzhelm oder Gehörschutz, je nach Art und Einsatz des Elektrowerkzeuges, verringert das Risiko von Verletzungen.
- c) **Vermeiden Sie unbeabsichtigtes Starten. Vergewissern Sie sich, dass der Schalter in der AUS-Position ist, bevor Sie das Gerät an die Stromversorgung und/oder an den Akku anschließen oder wenn Sie das Gerät aufnehmen oder tragen.** Wenn Sie beim Tragen des Elektrowerkzeuges den Finger am Schalter haben oder das Gerät eingeschaltet an die Stromversorgung anschließen, kann dies zu Unfällen führen.
- d) **Entfernen Sie alle Einstellschlüssel oder Werkzeuge, bevor Sie das Elektrogerät einschalten.** Werkzeuge oder Schlüssel, die an rotierenden Teilen des Elektrogerätes angebracht sind, können zu Verletzungen führen.

- e) **Vermeiden Sie eine abnormale Körperhaltung. Sorgen Sie für einen sicheren Stand und halten Sie jederzeit das Gleichgewicht.** Dadurch können Sie das Elektrowerkzeug in unerwarteten Situationen besser kontrollieren.
- f) **Tragen Sie geeignete Kleidung. Tragen Sie keine weite Kleidung und keinen Schmuck. Halten Sie Ihre Haare, Kleidung und Handschuhe von beweglichen Teilen fern.** Lose sitzende Kleidung, Schmuck oder lange Haare können sich in den beweglichen Teilen verfangen.
- g) **Wenn Geräte für den Anschluss an eine Staubabsaugung und Staubsammlung vorgesehen sind, vergewissern Sie sich, dass diese richtig angeschlossen sind und verwendet werden.** Der Einsatz von Staubsaugern kann staubbedingte Gefahren mindern.
- h) **Vermeiden Sie, durch die häufige Nutzung des Werkzeugs in einen Trott zu verfallen und Prinzipien für die Werkzeugsicherheit zu ignorieren.** Eine unachtsame Aktion kann im Bruchteil einer Sekunde zu schweren Verletzungen führen.

### 4) Verwendung und Pflege des Elektrogerätes

- a) **Überlasten Sie das Elektrogerät nicht. Verwenden Sie das für Ihre Arbeit passende Elektrogerät.** Das richtige Gerät wird die Aufgabe besser und sicherer erledigen, wenn es bestimmungsgemäß verwendet wird.
- b) **Benutzen Sie kein Elektrowerkzeug, dessen Schalter defekt ist.** Ein Elektrowerkzeug, das sich nicht mehr ein- oder ausschalten lässt, ist gefährlich und muss repariert werden.
- c) **Trennen Sie den Stecker vom Netz und/oder den Akku (sofern abnehmbar) vom Elektrowerkzeug, bevor Sie Einstellungen am Gerät vornehmen, Zubehör wechseln oder es aufbewahren.** Diese Vorbeugemaßnahmen mindern die Gefahr, dass das Elektrogerät unbeabsichtigt startet.

- d) **Bewahren Sie nicht verwendete Elektrogeräte für Kinder unerreikbaar auf und lassen Sie nicht zu, dass Personen ohne Erfahrung mit dem Elektrogerät oder mit diesen Anweisungen das Elektrogerät bedienen.**

*Elektrogeräte sind in den Händen nicht geschulter Personen gefährlich.*

- e) **Warten Sie die Elektrogeräte. Prüfen Sie, ob bewegliche Teile verzogen oder ausgeschlagen, ob Teile gebrochen oder in einem Zustand sind, der den Betrieb des Elektrogerätes beeinträchtigen kann. Bei Beschädigungen lassen Sie das Elektrogerät reparieren, bevor Sie es verwenden.** Viele Unfälle entstehen wegen mangelnder Wartung der Elektrogeräte.

- f) **Halten Sie Schneidwerkzeuge scharf und sauber.** Richtig gewartete Schneidwerkzeuge mit scharfen Klingen blockieren seltener und sind leichter unter Kontrolle zu halten.

- g) **Verwenden Sie Elektrogeräte, Zubehör und Einsätze (Bits) usw. gemäß diesen Anweisungen und unter Berücksichtigung der Arbeitsbedingungen und der Aufgabe.** Wenn Sie das Elektrogerät für Aufgaben verwenden, die nicht bestimmungsgemäß sind, kann dies zu gefährlichen Situationen führen.

- h) **Halten Sie die Griffe trocken, sauber und frei von Öl und Fett.** Rutschige Griffe und Oberflächen unterbinden die sichere Bedienbarkeit und Kontrolle über das Werkzeug in unerwarteten Situationen.

## 5) Verwendung und Pflege von Akkugeräten

- a) **Laden Sie die Akkus nur in Ladegeräten auf, die vom Hersteller empfohlen werden.** Ein Ladegerät, das für einen bestimmten Akkutyp geeignet ist, kann zu Brandgefahr führen, wenn es mit einem anderen Akku verwendet wird.
- b) **Verwenden Sie Elektrogeräte nur mit den speziell vorgesehenen Akkus.** Der Einsatz anderer Akkus kann zu Verletzungs- und Brandgefahr führen.
- c) **Wenn Akkus nicht verwendet werden, halten Sie sie von anderen Metallteilen, z. B. Büroklammern, Münzen, Schlüsseln, Nägeln, Schrauben oder anderen kleinen Metallteilen fern, die eine Verbindung zwischen den Polen verursachen können.** Wenn die Akkupole kurzgeschlossen werden, kann dies zu Verbrennungen oder einem Brand führen.
- d) **Bei falscher Anwendung kann Flüssigkeit aus dem Akku austreten. Vermeiden Sie den Kontakt damit. Bei zufälligem Kontakt mit Wasser abspülen. Wenn die Flüssigkeit in die Augen kommt, nehmen Sie zusätzlich ärztliche Hilfe in Anspruch.** Austretende Akkuflüssigkeit kann zu Hautreizungen oder Verbrennungen führen.
- e) **Verwenden Sie kein Akkupack oder Werkzeug, das beschädigt ist oder modifiziert wurde.** Beschädigte oder modifizierte Akkus können unvorhersehbare Reaktionen auslösen und zu Bränden, Explosionen oder Verletzungen führen.

- f) **Setzen Sie das Akkupack oder Werkzeug keinem Feuer oder übermäßig hohen Temperaturen aus.** Die Belastung durch Feuer oder Temperaturen über 130 °C kann zur Explosion führen.

- g) **Befolgen Sie alle Ladeanweisungen und laden Sie das Akkupack oder Werkzeug nicht außerhalb des in den Anweisungen festgelegten Temperaturbereichs auf.** Ein unsachgemäßer Ladevorgang oder Temperaturen außerhalb des festgelegten Bereichs können den Akku schädigen und die Brandgefahr erhöhen.

## 6) Service

- a) **Lassen Sie Ihr Elektrowerkzeug nur von qualifiziertem Fachpersonal und nur mit Original-Ersatzteilen reparieren.** Damit wird sichergestellt, dass die Sicherheit des Gerätes erhalten bleibt.
- b) **Führen Sie niemals Wartungsarbeiten an beschädigten Akkus durch.** Die Wartung von Akkupacks darf nur vom Hersteller selbst oder autorisierten Dienstleistern durchgeführt werden.

## Sicherheitshinweise zur Heckenschere:

- a. **Vermeiden Sie, die Heckenschere bei schlechtem Wetter zu verwenden, vor allem, wenn das Risiko von Blitzen besteht.** Dadurch verringert sich das Risiko, vom Blitz getroffen zu werden.
- b. **Halten Sie Strom- und Verlängerungskabel immer vom Schneidbereich fern.** Während des Betriebs werden Strom- und Verlängerungskabel möglicherweise von Hecken oder Sträuchern verdeckt und können unbeabsichtigt beschädigt werden.
- c. **Tragen Sie Gehörschutz.** Angemessene Schutzausrüstung reduziert das Risiko von Gehörschäden.
- d. **Halten Sie die Heckenschere nur an den isolierten Griffflächen, da das Messer versteckte Kabel berühren könnte.** Der Kontakt von Messern mit stromführenden Leitungen kann auch offenliegende Metallteile am Gerät unter Strom setzen und zu einem Stromschlag führen.
- e. **Halten Sie sämtliche Körperteile von der Klinge fern.** Entfernen Sie kein geschnittenes Material und halten Sie das zu schneidende Material nicht fest, wenn sich die Klinge bewegt. Die Klinge bewegt sich nach Abschalten einige Sekunden lang weiter. Unachtsamkeit beim Gebrauch der Heckenschere kann zu ernsthaften Verletzungen führen.
- f. **Wenn das zu schneidende Material feststeckt und entfernt oder die Heckenschere gewartet werden soll, stellen Sie sicher, dass sie nicht eingeschaltet werden kann und der Akku herausgenommen oder getrennt wurde.** Unerwartete Bewegungen der Heckenschere beim Entfernen von feststeckendem Material ohne bei der Wartung kann zu schweren Verletzungen führen.
- g. **Tragen Sie die Heckenschere mit angehaltener Klinge am Griff und achten Sie darauf, dass sie nicht eingeschaltet werden kann.** Das richtige Tragen der

Heckenschere verringert das Risiko des unbeabsichtigten Startens und daraus resultierenden Verletzungen durch die Messer.

- h. Verwenden Sie zum Transportieren oder bei der Aufbewahrung der Heckenschere immer den Klingenschutz.** Der richtige Umgang mit der Heckenschere verringert das Risiko von Verletzungen durch die Klinge.

## Sicherheitshinweise zu Teleskop-Heckenscheren:

- a. Tragen Sie stets einen Kopfschutz, wenn Sie die Teleskop-Heckenschere über Kopf benutzen.** Herunterfallendes Schnittgut kann zu schweren Verletzungen führen.
- b. Benutzen Sie immer beide Hände, wenn Sie die Teleskop-Heckenschere bedienen.** Halten Sie die Teleskop-Heckenschere mit beiden Händen fest, um einen Verlust der Kontrolle zu vermeiden.
- c. Um das Risiko eines Stromschlags zu verringern, verwenden Sie die Heckenschere nicht in der Nähe von Stromleitungen.** Der Kontakt mit Stromleitungen oder die Arbeit in deren Nähe kann zu schweren Verletzungen oder möglicherweise tödlichen Stromschlägen führen.

## Zusätzliche Sicherheitshinweise für Heckenscheren



**WARNUNG:** Die Messer bewegen sich nach dem Abschalten des Motors noch weiter.

- **Überprüfen Sie die Hecke auf Fremdkörper, z.B. Drahtzäune.**
- Die bestimmungsgemäße Verwendung ist in dieser Betriebsanleitung beschrieben. Das Verwenden anderer als der in dieser Anleitung empfohlenen Vorsatzgeräte und Zubehörteile oder die Ausführung von Arbeiten mit diesem Elektrowerkzeug, die nicht der bestimmungsgemäßen Verwendung entsprechen, kann zu Unfallgefahren oder Sachschäden führen.
- Tragen Sie das Werkzeug nicht mit den Händen am vorderen Griff, am Schalter oder am Auslöseschalter, wenn der Akku nicht entfernt wurde.
- Wenn Sie noch nie mit einer Heckenschere gearbeitet haben, lesen Sie dieses Handbuch genau durch und bitten Sie zusätzlich einen erfahrenen Benutzer um eine praktische Einweisung.
- Berühren Sie niemals die Messer, während das Werkzeug läuft.
- Versuchen Sie nie, die Klängen mit Gewalt zum Stillstand zu bringen.
- Setzen Sie das Gerät erst ab, nachdem die Messer vollständig zum Stillstand gekommen sind.
- Überprüfen Sie die Klängen regelmäßig auf Beschädigung und Verschleiß. Verwenden Sie das Werkzeug nicht, wenn die Messer Beschädigungen aufweisen.

- Achten Sie darauf, dass Sie beim Schneiden keine harten Gegenstände (z. B. Metalldraht, Geländer) berühren. Sollten Sie versehentlich ein solches Objekt getroffen haben, schalten Sie das Gerät sofort aus und überprüfen Sie es auf eventuelle Schäden.
- Sollte das Werkzeug anfangen, ungewöhnlich zu vibrieren, schalten Sie es sofort aus, entfernen Sie den Akku und überprüfen es dann auf Beschädigungen.
- Wenn das Werkzeug steckenbleibt, schalten Sie es sofort aus. Entfernen Sie den Akku, bevor Sie versuchen, Blockierungen zu beseitigen.
- Ziehen Sie nach Gebrauch die mitgelieferte Hülle über die Klängen. Bewahren Sie das Werkzeug unbedingt so auf, dass die Messer nicht freiliegen.
- Achten Sie immer darauf, dass beim Einsatz des Werkzeugs alle Schutzrichtungen angebracht sind. Versuchen Sie niemals, ein unvollständiges Werkzeug oder ein Werkzeug mit nicht genehmigten Veränderungen zu verwenden.
- Lassen Sie das Werkzeug niemals von Kindern benutzen.
- Achten Sie auf herabfallendes Schnittgut, wenn Sie die höheren Seiten einer Hecke bearbeiten.
- Halten Sie das Werkzeug immer mit beiden Händen an den vorgesehenen Griffen fest.
- Diese Heckenschere ist dazu bestimmt, vom Bediener am Boden und nicht auf Leitern oder anderen instabilen Stützen verwendet zu werden.
- Vor der Verwendung der Heckenschere sollte sich der Benutzer vergewissern, dass die Verriegelung(en) aller beweglichen Elemente, falls vorhanden, in der verriegelten Position stehen.

## Restrisiken

Trotz Beachtung der geltenden Sicherheitsvorschriften und des Einsatzes von Schutzvorrichtungen können bestimmte Risiken nicht vermieden werden. Diese sind:

- Beeinträchtigung des Gehörs.
- Verletzungsgefahr durch umherfliegende Teilchen.
- Verbrennungsgefahr durch während des Betriebes heiß werdende Zubehörteile.
- Verletzungsgefahr durch andauernden Gebrauch.

## BEWAHREN SIE DIESE ANWEISUNGEN AUF

### An

DEWALT -Ladegeräten müssen keine Einstellungen vorgenommen werden, und sie wurden für eine möglichst einfache Bedienung konzipiert.

### Elektrische Sicherheit



Ihr DEWALT -Ladegerät ist schutzisoliert, daher ist keine Erdleitung erforderlich.

Wenn das Netzkabel beschädigt ist, darf es nur von DEWALT oder einem zugelassenen Service-Unternehmen ausgetauscht werden.

**CH** Bei Ersatz des Netzkabels achten Sie auf Verwendung des Schweizer Netzsteckers.

Typ 11 für Klasse II (Doppelisolierung) – Geräte  
Typ 12 für Klasse I (Schutzleiter) – Geräte

**CH** Ortsveränderliche Geräte, die im Freien verwendet werden, müssen über einen Fehlerstromschutzschalter angeschlossen werden.

## Verwendung eines Verlängerungskabels

Ein Verlängerungskabel sollte nur verwendet werden, wenn es absolut notwendig ist. Verwenden Sie ein zugelassenes Verlängerungskabel, das für die Leistungsaufnahme Ihres Ladegerätes geeignet ist (Sie die **Technischen Daten** in Ihrem Produkt- oder Ladegeräthandbuch). Der Mindestquerschnitt der Leitungen beträgt 1 mm<sup>2</sup> und die Höchstlänge beträgt 30 m. Wenn Sie eine Kabeltrommel verwenden, wickeln Sie das Kabel vollständig ab.

## Wichtige Sicherheitsvorschriften für alle Batterieladegeräte

**BEWAHREN SIE DIESE ANWEISUNGEN AUF:** Diese Anleitung enthält wichtige Sicherheits- und Betriebsanweisungen für DEWALT-Ladegeräte. Beachten Sie die **Technischen Daten** in Ihrem Produkt- oder Ladegeräthandbuch, die weitere Informationen enthalten. Lesen Sie vor der Verwendung des Ladegeräts alle Anweisungen und Warnhinweise auf dem Ladegerät und dem Akku.



**WARNUNG:** Stromschlaggefahr. Keine Flüssigkeiten in das Ladegerät gelangen lassen. Dies kann einen elektrischen Schlag zur Folge haben.



**WARNUNG:** Wir empfehlen die Verwendung eines Fehlerstromschutzschalters mit einem Nennfehlerstrom von maximal 30 mA.



**VORSICHT:** Verbrennungsgefahr. Zum Verringern des Verletzungsrisikos dürfen nur Akkus von DEWALT verwendet werden. Andere Akkutypen können bersten und Verletzungen und Sachschäden verursachen.



**WARNUNG:** DEWALT-Ladegeräte dürfen nicht von Personen (einschließlich Kindern) mit eingeschränkten physischen, sensorischen oder mentalen Fähigkeiten oder ohne ausreichende Erfahrung oder Kenntnisse verwendet werden, außer wenn diese Personen von einer Person, die für ihre Sicherheit verantwortlich ist, bei der Verwendung des Geräts beaufsichtigt oder mit ihm vertraut gemacht werden.



**VORSICHT:** Lassen Sie nicht zu, dass Kinder mit dem Gerät spielen.

**HINWEIS:** Wenn das Ladegerät in die Steckdose gesteckt wird, können die Ladekontakte im Ladegerät unter bestimmten Bedingungen durch Fremdmaterial kurzgeschlossen werden. Leitfähige Fremdmaterialien, z.B. unter anderem Stahlwolle, Alufolie oder angesammelte Metallpartikel, sollten von Hohlräumen des Ladegeräts ferngehalten werden. Ziehen Sie den Netzstecker des Ladegerätes immer aus der Steckdose, wenn kein Akku

in der Vertiefung steckt. Ziehen Sie den Netzstecker des Ladegerätes vor dem Reinigen aus der Steckdose.

- **Versuchen Sie NICHT, den DEWALT-Akku mit einem anderen als dem in diesem Handbuch angegebenen DEWALT-Ladegerät aufzuladen.** DEWALT-Ladegeräte sind ausschließlich zum Laden von DEWALT-Akkus bestimmt. DEWALT-Ladegeräte und DEWALT-Akkus sind speziell für den gemeinsamen Gebrauch konzipiert. Jede andere Verwendung kann zum Risiko eines Brands oder elektrischen Schlags führen.
- **Setzen Sie das Ladegerät weder Regen noch Schnee aus.** Das Eindringen von Wasser in das Produkt erhöht das Risiko eines elektrischen Schlags.
- **Ziehen Sie am Stecker und nicht am Kabel, wenn Sie das Ladegerät von der Steckdose trennen.** Dadurch wird das Risiko einer Beschädigung von Stecker und Kabel reduziert.
- **Betreiben Sie das Ladegerät nicht mit beschädigtem Kabel oder Stecker – lassen Sie die Teile ggf. sofort austauschen.**
- **Stellen Sie die Geräte so auf, dass die Kabel keine Laufwege kreuzen oder im Arbeitsbereich verlaufen.** Dadurch wird verhindert, dass jemand über das Kabel stolpert oder es durch Drauftreten beschädigt.
- **Verwenden Sie kein Verlängerungskabel, wenn es nicht unbedingt erforderlich ist.** Ein ungeeignetes Verlängerungskabel kann zu Brand führen oder gefährliche oder tödliche Verletzungen durch Elektroschock verursachen.
- **Stellen Sie keine Gegenstände auf das Ladegerät bzw. stellen Sie das Ladegerät nicht auf eine weiche Oberfläche.** Dadurch könnten die Lüftungsschlitze blockiert und das Gerät überhitzt werden. Stellen Sie das Ladegerät von Hitzequellen entfernt auf. Das Ladegerät ist oben und unten am Gehäuse mit Lüftungsschlitzen versehen.
- **Benutzen Sie das Ladegerät nicht, wenn es einen harten Stoß erlitten hat, fallen gelassen oder anderweitig beschädigt wurde.** Bringen Sie es zu einer autorisierten Kundendienststelle.
- **Das Ladegerät darf nicht zerlegt werden. Bringen Sie es zu einer autorisierten Kundendienststelle, wenn es gewartet oder repariert werden muss.** Ein unsachgemäßer Zusammenbau kann gefährliche oder tödliche Verletzungen durch Stromschlag verursachen oder zu einem Brand führen.
- **Trennen Sie das Ladegerät von der Steckdose, bevor Sie es reinigen.** Dadurch wird das Risiko eines Stromschlags reduziert. Durch alleiniges Herausnehmen des Akkus wird dieses Risiko nicht reduziert.
- Versuchen Sie **NIEMALS**, zwei Ladegeräte miteinander zu verbinden.

## Aufladen eines Akkus

**HINWEIS:** Das Etikett neben der LED oder den LEDs informiert über den Ein-/Aus-Status und die Bedeutung der Blinkmuster. Ältere Ladegeräte verfügen möglicherweise über zusätzliche Informationen und/oder sie haben keine gelbe LED, sondern sind nur mit einer einzigen roten LED ausgestattet.

1. Stecken Sie das Ladegerät in eine geeignete Steckdose, bevor Sie den Akku einsetzen.

- Setzen Sie den Akku vollständig ein. Die rote LED blinkt dauerhaft rot und zeigt dadurch an, dass der Ladevorgang begonnen wurde. Bei zweiphasigen Ladegeräten ist dies ein Hinweis auf den Ladevorgang Phase 1, bei dem der Akku zum größten Teil aufgeladen wird.
- Bei einem einphasigen Ladegerät ist der Ladevorgang abgeschlossen, wenn die linke LED durchgehend rot leuchtet und die rechte LED nicht mehr leuchtet. Bei einem zweiphasigen Ladegerät leuchtet die linke LED durchgehend rot und die rechte LED blinkt dauerhaft rot, um den Ladevorgang Phase 2 anzuzeigen, bei dem der Akku bis zu seiner vollen Kapazität aufgeladen wird. Der Ladevorgang Phase 2 ist abgeschlossen, wenn beide LEDs dauerhaft rot leuchten. Nach Abschluss des Ladevorgangs kann der Akku herausgenommen und verwendet oder im Ladegerät gelassen werden.

Das Ladegerät lädt keine defekten Akkus auf. Wenn am Ladegerät keine LED leuchtet, kann dies auf ein Problem mit dem Ladegerät selbst oder auf einen defekten Akku hindeuten. Stellen Sie die Verwendung ein und bringen Sie beides zu einer autorisierten Kundendienststelle.













**HINWEIS:** Zum Entnehmen des Akkus muss bei einigen Ladegeräten der Akku-Löseknopf gedrückt werden.

**! WARNUNG:** Laden Sie Akkus nur bei einer Lufttemperatur über 4 °C und unter 40 °C auf.

#### LEDs am einphasigen Ladegerät

	Laden		
	Vollständig aufgeladen		
	Verzögerung heißer/kalter Akku		

#### LEDs am zweiphasigen Ladegerät

	Ladevorgang Phase 1		
	Ladevorgang Phase 2		
	Vollständig aufgeladen		
	Verzögerung heißer/ kalter Akku		

#### Verzögerung heißer/kalter Akku

Wenn das Ladegerät erkennt, dass ein Akku zu heiß oder zu kalt ist, startet es automatisch eine "Verzögerung heißer/kalter Akku", bis der Akku eine angemessene Temperatur erreicht hat. Das Ladegerät schaltet dann automatisch in den Lademodus. Diese Funktion gewährleistet eine maximale Lebensdauer des Akkus. Ein kalter Akku wird mit einer geringeren Geschwindigkeit geladen als ein warmer Akku. Der Akku wird während des gesamten Ladevorgangs mit der geringeren Geschwindigkeit geladen, die sich auch nicht erhöht, wenn der Akku wärmer wird.

Einige Ladegeräte sind mit einem internen Gebläse ausgestattet, um den Akku zu kühlen. Das Gebläse wird automatisch

eingeschaltet, wenn der Akku gekühlt werden muss. Benutzen Sie das Ladegerät nicht, wenn das Gebläse nicht ordnungsgemäß funktioniert oder die Lüftungsschlitze blockiert sind. Verhindern Sie, dass Fremdkörper in das Ladegerät eintreten können.

#### Elektronisches Schutzsystem

XR Li-Ion-Produkte sind mit einem elektronischen Schutzsystem ausgestattet, das den Akku vor Überladung, Überhitzung und vollständiger Entladung schützt.

Das Produkt wird automatisch ausgeschaltet, sobald sich das elektronische Schutzsystem eingeschaltet. Wenn dies geschieht, setzen Sie den Li-Ion-Akku in das Ladegerät, bis es vollständig aufgeladen ist.

#### Wandmontage

Diese Ladegeräte sind so konzipiert, dass sie an der Wand oder aufrecht auf einem Tisch oder einer Arbeitsoberfläche montiert werden. Positionieren Sie das Ladegerät bei Wandmontage in Reichweite einer Steckdose und abseits von Kanten oder anderen Hindernissen, die den Luftstrom beeinträchtigen könnten. Nutzen Sie die Rückseite des Ladegeräts als Schablone für die Position der Montageschrauben an der Wand. Montieren Sie das Ladegerät mit Schnellbauschrauben (separat erhältlich), die mindestens 25,4 mm lang sind und einen Schraubenkopfdurchmesser von 7–9 mm haben. Diese müssen in optimaler Tiefe in das Holz geschraubt werden, sodass ca. 5,5 mm der Schraube frei liegen. Richten Sie die Schlitze auf der Rückseite des Ladegeräts mit den frei liegenden Schrauben aus, und führen Sie diese vollständig in die Schlitze ein.

#### Anweisungen zur Reinigung des Ladegeräts

**! WARNUNG: Stromschlaggefahr. Trennen Sie das Gerät vor der Reinigung von der Steckdose.** Schmutz und Fett können mit einem Tuch oder einer weichen, nicht-metallischen Bürste vom Äußeren des Ladegeräts entfernt werden. Keinesfalls Wasser oder irgendwelche Reinigungslösungen verwenden. Achten Sie darauf, dass niemals Flüssigkeiten in das Produkt eindringen. Tauchen Sie niemals irgendein Teil des Produkts in eine Flüssigkeit.

#### Akkus

#### Wichtige Sicherheitsanweisungen für alle Akkus

Achten Sie beim Bestellen von Ersatzakkus darauf, dass Sie die Katalognummer und die Spannung angeben.

Wenn Sie den Akku aus dem Karton auspacken, ist er nicht vollständig geladen. Lesen Sie die unten aufgeführten Sicherheitsanweisungen, bevor Sie den Akku und das Ladegerät verwenden. Befolgen Sie anschließend den beschriebenen Ladevorgang.

#### LESEN SIE SÄMTLICHE ANWEISUNGEN

- Betreiben Sie das Elektrowerkzeug nicht in explosionsgefährdeten Umgebungen, in denen sich z. B. brennbare Flüssigkeiten, Gase oder Staub befinden.** Beim Einsetzen und Herausnehmen des Akkus aus dem Ladegerät können sich Staub oder Dämpfe entzünden.
- Setzen Sie das Akku niemals mit Gewalt in das Ladegerät ein. Führen Sie niemals Änderungen am Akku**

**durch, damit es in ein anderes Ladegerät passt, da das Akku reißen kann, was zu schweren Verletzungen führen kann.**

- Laden Sie die Akkus nur in Ladegeräten von DEWALT auf.
- **Das Ladegerät KEINEN** Spritzern aussetzen und NICHT in Wasser oder andere Flüssigkeiten eintauchen.
- **Das Werkzeug und den Akku niemals in Bereichen lagern oder verwenden, in denen die Temperatur 40 °C überschreiten könnte** (z. B. Scheunen oder Metallgebäude im Sommer).
- **Den Akku nicht verbrennen, auch wenn er stark beschädigt oder vollkommen verschlissen ist.** Der Akku kann im Feuer explodieren. Beim Verbrennen eines Lithiumionen-Akkus entstehen giftige Dämpfe und Stoffe.
- **Wenn der Akkuinhalt mit der Haut in Kontakt kommt, waschen Sie die Stelle sofort mit einer milden Seife und Wasser.** Wenn Akkuflüssigkeit in die Augen gelangt, spülen Sie das offene Auge für 15 Minuten, oder bis die Reizung nachlässt, mit Wasser. Falls Sie sich in ärztliche Behandlung begeben müssen: Das Akkuelektrolyt besteht aus einer Mischung von organischen Karbonaten und Lithiumsalzen.
- **Der Inhalt einer geöffneten Akkuzelle kann Atemwegsreizungen verursachen.** Sorgen Sie für Frischluft. Wenn die Symptome anhalten, begeben Sie sich in ärztliche Behandlung.



**WARNUNG:** Verbrennungsgefahr. Die Akkuflüssigkeit kann brennbar sein, wenn sie Funken oder einer Flamme ausgesetzt ist.



**WARNUNG:** Versuchen Sie niemals und unter keinen Umständen, den Akku zu öffnen. Wenn das Akkugehäuse Risse oder Beschädigungen aufweist, darf es nicht in das Ladegerät gelegt werden. Den Akku nicht quetschen, fallen lassen oder beschädigen. Verwenden Sie niemals einen Akku oder ein Ladegerät, wenn sie einen harten Schlag erlitten haben, fallen gelassen, überfahren oder sonst wie beschädigt wurden (z. B. wenn sie mit einem Nagel durchlöchert wurden, mit einem Hammer darauf geschlagen oder getreten wurde). Ein Stromunfall oder ein tödlicher Stromschlag könnte entstehen. Beschädigte Akkus sollten zum Recycling zur Kundendienststelle zurückgebracht werden.



**WARNUNG:** Feuergefahr. Akku nicht so aufbewahren oder transportieren, dass metallische Gegenstände die offenen Pole berühren können. Platzieren Sie das Akkupack beispielsweise nicht in Schürzen, Taschen, Werkzeugkästen, Produktverpackungen, Schubladen, usw. mit losen Nägeln, Schrauben, Schlüsseln, usw.



**VORSICHT:** Wenn das Werkzeug nicht in Gebrauch ist, muss es seitlich auf eine stabile Fläche gelegt werden, wo es kein Stolperisiko darstellt und es nicht herunterfallen kann. Bestimmte Werkzeuge mit großen Akkus stehen aufrecht auf dem Akku und können leicht umgeworfen werden.

## Transport



**WARNUNG:** Feuergefahr. Beim Transport von Akkus können Brände entstehen, wenn die Batterieanschlüsse

unbeabsichtigt Kontakt mit leitfähigen Materialien bekommen. Stellen Sie beim Transportieren von Akkus sicher, dass die Batterieanschlüsse geschützt und gut isoliert sind, damit sie nicht in Kontakt mit Materialien kommen können, durch die ein Kurzschluss entstehen kann.  
**HINWEIS:** Lithium-Ionen-Akkus -sollten nicht in aufgegebenem Reisegepäck transportiert werden.

DEWALT Akkus erfüllen alle geltenden Transportvorschriften, so wie sie von den Industrie- und Rechtsnormen vorgeschrieben werden, einschließlich der UN-Empfehlungen für die Beförderung gefährlicher Güter; der Vorschriften über die Beförderung gefährlicher Güter der International Air Transport Association (IATA), der International Maritime Dangerous Goods (IMDG) Regulations und der Regelungen des europäischen Übereinkommens über die internationale Beförderung gefährlicher Güter auf der Straße (ADR). Lithium-Ionen-Zellen und -Akkus wurden gemäß Abschnitt 38,3 der „Empfehlungen der Vereinten Nationen zur Beförderung gefährlicher Stoffe, Testhandbuch und Kriterien“ getestet.

In den meisten Fällen ist zu erwarten, dass der Versand eines DEWALT-Akkus von der Klassifizierung als Gefahrstoff der voll regulierten Klasse 9 ausgenommen wird. In der Regel müssen nur Sendungen, die einen Lithium-Ionen-Akku mit einer Energiekennzahl von mehr als 100 Wattstunden (Wh) enthalten, als voll regulierte Klasse 9 verschickt werden. Bei allen Lithium-Ionen-Akkus ist die Wattstunden-Bewertung auf der Packung angegeben. Außerdem empfiehlt DEWALT den alleinigen Luftversand von Lithium-Ionen-Akkus aufgrund der komplexen Regulierungen generell nicht, und zwar unabhängig von der Wattstunden-Bewertung. Lieferungen von Werkzeugen mit Batterien (Combo-Kits) können als Ausnahme per Luftfracht versandt werden, wenn die Wattstunden-Bewertung des Akkus nicht mehr als 100 Wh beträgt.

Unabhängig davon, ob ein Transport als ausgenommen oder vollständig reguliert gilt, liegt es in der Verantwortung des Versenders, sich über die aktuellen Vorschriften in Bezug auf die Anforderungen für Verpackung, Etikettierung/Kennzeichnung und Dokumentation zu informieren.

Die Informationen in diesem Abschnitt des Handbuchs werden in gutem Glauben zur Verfügung gestellt und es wird davon ausgegangen, dass sie zum Zeitpunkt der Erstellung des Dokuments genau sind. Jedoch wird keine Garantie, weder ausdrücklich noch implizit, gegeben. Es liegt in der Verantwortung des Kunden sicherzustellen, dass seine Tätigkeiten den geltenden Vorschriften entsprechen.

## Transport des FLEXVOLT™-Akkus

Der DEWALT FLEXVOLT™-Akku hat zwei Betriebsarten:

### Anwendung und Transport.

**Anwendungsmodus:** Wenn der FLEXVOLT™-Akku unabhängig steht oder sich in einem DEWALT 18 V-Produkt befindet, funktioniert er als 18 V-Akku. Wenn sich der FLEXVOLT™-Akku in einem 54 V oder 108 V-Produkt (zwei 54 V-Akkus) befindet, funktioniert er als 54 V-Akku.

**Transportmodus:** Wenn die Abdeckkappe am FLEXVOLT™-

Akku angebracht ist, befindet sich

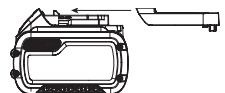

der Akku im Transportmodus. Bewahren Sie die Kappe für den Versand auf.

Im Transportmodus werden Zellesegmente im Akkupack elektrisch voneinander getrennt, sodass 3 Akkus mit einer geringeren Wattstundenzahl (Wh) entstehen, statt 1 Akku mit einer größeren Wattstundenzahl. Diese höhere Anzahl von 3 Akkus mit einer niedrigeren Wattstundenzahl kann das Akkupack bei bestimmten Transportvorschriften außen vor lassen, die bei anderen Akkus mit höherer Wattstundenzahl gelten können.

Zum Beispiel kann für den Transport Wh-Wert 3 x 36 Wh angegeben sein, das bedeutet 3 Akkus mit je 36 Wh. Der Verwendung Wh-Wert kann 108 Wh sein (d.h. 1 Akku).

Anwendungsbeispiele für use- und transport-kennzeichnungen

 **Use: 108 Wh**  
 **Transport: 3x36 Wh**

## Empfehlungen für die Lagerung

- Ein idealer Lagerplatz ist kühl und trocken und nicht direktem Sonnenlicht sowie übermäßiger Hitze oder Kälte ausgesetzt. Für eine optimale Akkuleistung und Lebensdauer lagern Sie die Akkus bei Raumtemperatur, wenn sie nicht verwendet werden.
- Bei längerer Aufbewahrung sollte ein vollständig aufgeladener Akku an einem kühlen, trockenen Ort und außerhalb des Ladegeräts aufbewahrt werden, um optimale Ergebnisse zu erhalten.

**HINWEIS:** Akkus sollten nicht vollständig entladen aufbewahrt werden. Der Akku muss vor der Verwendung aufgeladen werden.

## Schilder am Ladegerät und Akku

Neben den Piktogrammen in dieser Anleitung können sich auf dem Ladegerät und dem Akku folgende Piktogramme befinden:



Vor der Verwendung die Betriebsanleitung lesen.



Die Ladezeit ist den **Technische Daten** zu entnehmen.



Nicht mit elektrisch leitenden Gegenständen berühren.



Beschädigte Akkus nicht aufladen.



Das Gerät keiner Nässe aussetzen.



Beschädigte Kabel sofort austauschen.



Nur zwischen 4 °C und 40 °C aufladen.



Nur in Innenräumen verwenden.



Akku umweltgerecht entsorgen.



Laden Sie DEWALT-Akkus nur mit den dazu bestimmten DEWALT-Ladegeräten auf. Werden andere Akkus als die dazu bestimmten DEWALT-Akkus mit einem DEWALT-Ladegerät aufgeladen, können diese platzen oder andere gefährliche Situationen verursachen.



Den Akku nicht verbrennen.



VERWENDUNG (ohne Transportkappe). Beispiel: Der Wh-Wert lautet 108 Wh (1 Akku mit 108 Wh).



TRANSPORT (mit angebrachter Transportkappe). Beispiel: Der Wh-Wert lautet 3 x 36 Wh (3 Akkus mit 36 Wh).

## Akkutyp

Für das Modell DCMPH566 wird ein 18-Volt-Akku eingesetzt. Diese Akkus können verwendet werden: DCB181, DCB182, DCB183, DCB183B, DCB184, DCB184B, DCB185, DCB187, DCB189, DCB546, DCB547, DCB548. Weitere Angaben sind den **Technischen Daten** zu entnehmen.

## Packungsinhalt

Die Packung enthält:

- Heckenschere
- Schultergurt
- Li-Ion-Akku (Modelle C1, D1, L1, M1, P1, S1, T1, X1, Y1)
- Li-Ion-Akkus (Modelle C2, D2, L2, M2, P2, S2, T2, X2, Y2)
- Li-Ion-Akkus (Modelle C3, D3, L3, M3, P3, S3, T3, X3, Y3)
- Betriebsanleitung

**HINWEIS:** Akkus, Ladegeräte und Transportboxen sind im Lieferumfang von N-Modellen nicht enthalten. Akkus und Ladegeräte sind im Lieferumfang von NT-Modellen nicht enthalten. B-Modelle umfassen Akkus mit Bluetooth®-Batterie.

**HINWEIS:** Die Wortmarke und Logos Bluetooth® sind eingetragene Marken im Besitz von Bluetooth®, SIG, Inc. und jede Verwendung dieser Marken durch DEWALT erfolgt unter Lizenz. Andere Marken und Markennamen sind das Eigentum ihrer jeweiligen Eigentümer.

- Prüfen Sie das Gerät, die Teile oder Zubehörteile auf Beschädigungen, die beim Transport entstanden sein könnten.
- Nehmen Sie sich Zeit, die Betriebsanleitung vor Inbetriebnahme sorgfältig zu lesen.

## Bildzeichen am Werkzeug

Die folgenden Bildzeichen sind am Gerät sichtbar angebracht:



Vor der Verwendung die Betriebsanleitung lesen.



Tragen Sie Gehörschutz.



Tragen Sie Augenschutz.



Tragen Sie Schutzausrüstung für den Kopf.



Tragen Sie Schutzhandschuhe.



Tragen Sie rutschfestes Schuhwerk.



Achten Sie auf herabfallende Gegenstände.



Setzen Sie das Gerät weder Regen noch starker Feuchtigkeit aus.



Schalten Sie das Werkzeug aus. Entfernen Sie vor jeglichen Wartungsarbeiten den Akku aus dem Gerät.



Halten Sie andere Personen fern.



Halten Sie Ihre Hände nicht in die Nähe des Sägeblatts.



Stromschlaggefahr. Halten Sie einen Abstand von mindestens 10 m zu frei verlegten Stromleitungen ein.



Garantierte Schallleistung laut Richtlinie 2000/14/EG.

13 Verriegelungsknopf des Heckenscherenkopfes

14 Griff des Heckenscherenkopfes

## Verwendungszweck

Ihre DeWALT Heckenschere DCMPH566 wurde für professionelle Gartenbauarbeiten entwickelt.

**NICHT** in nasser Umgebung oder in der Nähe von entflammaren Flüssigkeiten oder Gasen verwenden. Diese Heckenschere ist ein Elektrowerkzeug für den professionellen Gebrauch.

**LASSEN SIE NICHT ZU**, dass Kinder in Kontakt mit dem Werkzeug kommen. Wenn unerfahrene Personen dieses Gerät verwenden, sind diese zu beaufsichtigen.

- Dieses Gerät darf nicht von Personen (einschließlich Kindern) mit eingeschränkten physischen, sensorischen oder mentalen Fähigkeiten oder ohne ausreichende Erfahrung oder Kenntnisse verwendet werden, außer wenn diese Personen von einer Person, die für ihre Sicherheit verantwortlich ist, bei der Verwendung des Geräts beaufsichtigt werden. Lassen Sie nicht zu, dass Kinder mit diesem Produkt allein gelassen werden.

## ZUSAMMENBAU UND EINSTELLUNGEN



**WARNUNG:** Um die Gefahr ernsthafter Verletzungen zu reduzieren, muss vor jeder Einstellung und jedem Abnehmen/Installieren von Zubehör das Werkzeug ausgeschaltet und der Akku entfernt werden. Ein unbeabsichtigtes Starten kann zu Verletzungen führen.



**WARNUNG:** Verwenden Sie nur Akkus und Ladegeräte von DeWALT.

## Einsetzen und Entfernen des Akkus aus dem Werkzeug (Abb. B)

**HINWEIS:** Um beste Ergebnisse zu erzielen, sollte der Akku vollständig aufgeladen sein.

### Einsetzen des Akkus in den Werkzeuggriff

1. Richten Sie den Akku an den Führungen im Werkzeuggriff aus (Abb. B).
2. Schieben Sie ihn in den Griff, bis der Akku fest im Werkzeug sitzt, und stellen Sie sicher, dass er sich nicht lösen kann.

### Entfernen des Akkus aus dem Werkzeuggriff

1. Drücken Sie Akku-Löseknopf und ziehen Sie den Akku kräftig aus dem Werkzeuggriff.
2. Legen Sie den Akku wie im Abschnitt Ladegerät dieser Betriebsanleitung beschrieben in das Ladegerät.

## Akku-Ladestandsanzeige (Abb. B)

Einige DeWALT-Akkus besitzen eine Ladestandsanzeige mit drei grünen LEDs, die den verbleibenden Ladestand des Akkus anzeigen.

Zum Betätigen der Ladestandsanzeige halten Sie die Taste für die Ladestandsanzeige gedrückt. Eine Kombination der drei grünen LEDs leuchtet auf und zeigt den verbleibenden Ladestand an. Wenn der verbleibende Ladestand im Akku

## Lage des Datumcodes (Abb. A)

Der Code für das Herstellungsdatum besteht aus einer 4-stelligen Jahresangabe, gefolgt von einer 2-stelligen Wochenangabe und einem 2-stelligen Werkscode.

## Beschreibung (Abb. A)



**WARNUNG:** Nehmen Sie niemals Änderungen am Elektrowerkzeug oder dessen Teilen vor. Dies könnte zu Schäden oder Verletzungen führen.

- 1 Abzug (Ein-/Ausschalter)
- 2 Sicherungshebel
- 3 Griff
- 4 Zusatzgriff
- 5 Motorgehäuse
- 6 Akku
- 7 Akku-Löseknopf
- 8 Gewindehülse
- 9 Gewindestange
- 10 Gurthalterung
- 11 Messer der Heckenschere
- 12 Drehbarer Kopf der Heckenschere

nicht mehr ausreicht, um das Werkzeug zu verwenden, leuchtet die Ladestandsanzeige nicht auf und der Akku muss aufgeladen werden.

**HINWEIS:** Die Ladestandsanzeige ist nur eine Schätzung des verbleibenden Akku-Ladestands. Sie zeigt nicht die Funktionsfähigkeit des Werkzeugs an und unterliegt Unterschieden, die auf Bauteilen, Temperatur und Anwendungsart des Endbenutzers basieren.

## Anbringen und Einstellen des Schultergurts (Abb. D)

Die Teleskop-Heckenschere verfügt über einen verstellbaren Schultergurt.

1. Schließen Sie die Schultergurtlasche **17** wie abgebildet an der Gurthalterung **10** am Gerät an, direkt vor dem Abzug (Ein-/Ausschalter). Stellen Sie den Gurt so an, dass er passend über Ihrer Schulter liegt.

## Verbinden von Heckenscherenkopfmodul und Griffmodul (Abb. A, C)

Durch die Kombination von Griffmodul **15** und Heckenscherenkopfmodul **21** entsteht eine Teleskop-Heckenschere von etwa 2,10 m Länge.

1. Richten Sie die Nut in der Außenseite des Griffmodul-Verbindungsstücks **15** an der Feder auf der Innenseite des Verbindungsstücks des Heckenscherenkopfmoduls **21** aus.
2. Schieben Sie die Gewindehülse **8** am Heckenscherenkopfmodul so weit wie möglich nach unten. Drehen Sie die Hülse im Uhrzeigersinn bis zum Anschlag und bis die Gewinde vollständig abgedeckt sind.

 **WARNUNG:** Achten Sie immer darauf, dass die Hülse vollständig aufgeschraubt ist und das Gewinde nicht mehr sichtbar ist. Ein unvollständiges Aufschrauben der Hülse kann dazu führen, dass die Module sich trennen und eine gefährliche Situation entsteht. Überprüfen Sie die Verbindungen in regelmäßigen Abständen darauf, dass das Gewinde nicht sichtbar ist.

## Drehen des Heckenscherenkopfes (Abb. E–G)

Der Heckenscherenkopf ist um 180° schwenkbar und kann innerhalb dieses Bereichs in sieben verschiedenen Positionen arretiert werden. Greifen Sie nicht die Messer, um Quetschgefahren zu vermeiden. Tragen Sie Handschuhe und halten Sie das Gerät wie in Abb. G gezeigt.

 **WARNUNG:** Bevor Sie den Akku an das Gerät anschließen, achten Sie darauf, dass der Heckenscherenkopf richtig eingearbeitet ist.



## Drehen des Heckenscherenkopfes

1. Halten Sie mit einer Hand den Heckenscherenkopf gut fest, drücken Sie mit der anderen Hand auf den Verriegelungsknopf **13** und drehen Sie den Griff des Heckenscherenkopfes **14**, um die Position des Heckenscherenkopfes zu verändern.
2. Sichern Sie den Heckenscherenkopf wie in Abb. F gezeigt in einer der sieben Betriebsstellungen. Um den Heckenscherenkopf zu sichern, lassen Sie den



Heckenscherenkopf **14** los. Vergewissern Sie sich, dass der Heckenscherenkopf in seiner Position verriegelt ist, indem Sie versuchen, das Motorgehäuse zu bewegen. Wenn er nicht verriegelt ist, drehen Sie ihn bis zur nächsten Verriegelungsposition.

## BETRIEB

### Betriebsanweisungen



-  **WARNUNG:** Beachten Sie immer die Sicherheitsanweisungen und die geltenden Vorschriften.
-  **WARNUNG:** Um die Gefahr ernsthafter Verletzungen zu reduzieren, muss vor jeder Einstellung und jedem Abnehmen/Installieren von Zubehör das Werkzeug ausgeschaltet und der Akku entfernt werden. Ein unbeabsichtigtes Starten kann zu Verletzungen führen.

### Richtige Haltung der Hände (Abb. G)

-  **WARNUNG:** Um die Gefahr schwerer Verletzungen zu mindern, beachten Sie **IMMER** die richtige Haltung der Hände, wie dargestellt.
-  **WARNUNG:** Um die Gefahr schwerer Verletzungen zu mindern, halten Sie das Gerät **IMMER** sicher fest und seien Sie auf eine plötzliche Reaktion gefasst.

Bei der korrekten Handposition liegt eine Hand auf dem Haupthandgriff **3** und die andere auf dem Zusatzgriff **4**.

### Betriebsanweisungen

-  **WARNUNG:** Beachten Sie immer die Sicherheitsanweisungen und die geltenden Vorschriften.
-  **WARNUNG:** Um die Gefahr schwerer Verletzungen zu mindern, schalten Sie das Werkzeug aus und entfernen Sie den Akku oder trennen Sie ihn vom Netz, bevor Sie Einstellungen vornehmen oder Anbaugeräte oder Zubehör anbringen oder entfernen. Ungewolltes Anlaufen kann Verletzungen verursachen.

## Ein- und Ausschalten der Teleskop-Heckenschere (Abb. A)

Stellen Sie sicher, dass der Heckenscherenkopf in einer der sieben Betriebspositionen arretiert ist. Siehe Abschnitt **Drehen des Heckenscherenkopfes**.

Drücken Sie den Sicherungshebel **2** und dann den Ein-/Ausschalter **1**, um das Gerät einzuschalten.

Um das Gerät auszuschalten, lassen Sie den Ein-/Ausschalter und den Sicherungshebel los.

 **WARNUNG:** Versuchen Sie niemals, den Ein-/Ausschalter in der Einschaltstellung zu arretieren.

## Vor der Inbetriebnahme der Teleskop-Heckenschere

 **WARNUNG:** Das Gerät ist nicht so ausgelegt, dass es bei der Berührung von Stromleitungen vor einem Stromschlag schützen kann. Erkundigen Sie sich nach den örtlichen Bestimmungen für sichere Abstände von elektrischen

*Leitungen und stellen Sie sicher, dass Sie eine sichere Arbeitsposition eingenommen haben, bevor Sie die Teleskop-Heckenschere bedienen.*

- Lesen Sie alle Anweisungen durch, bevor Sie die Teleskop-Heckenschere verwenden, um einen sicheren Betrieb zu gewährleisten. Befolgen Sie alle Sicherheitsanweisungen. Die Nichtbeachtung der aufgeführten Sicherheitshinweise kann zu schweren Verletzungen führen.
- Achten Sie darauf, was Sie tun. Gehen Sie vernünftig vor. Verwenden Sie die Teleskop-Heckenschere nicht, wenn Sie müde sind.
- Nur gut geschulte Erwachsene sollten die Teleskop-Heckenschere verwenden. Lassen Sie keinesfalls Kinder mit dem Gerät arbeiten.
- Verwenden Sie das Gerät nur für den vorgesehenen Zweck.
- Lassen Sie dieses Gerät nicht von Kinder und ungeschulten Personen benutzen.
- Benutzen Sie immer einen zugelassenen Helm, wenn Sie die Teleskop-Heckenschere verwenden. Herunterfallendes Schnittgut kann zu schweren Verletzungen führen.
- Tragen Sie folgende Sicherheitsausrüstung, wenn Sie die Teleskop-Heckenschere verwenden:
  - Kopfschutz
  - robuste Handschuhe
  - festes Schuhwerk
  - Schutzbrille oder Gesichtsschirm
  - Gesichts- oder Staubmaske (bei Arbeiten in staubigen Bereichen)
- Tragen Sie keine locker sitzenden Kleidungsstücke oder Schmuckstücke, die sich in den Messern oder anderen Teilen der Teleskop-Heckenschere verfangen könnten.
- Binden Sie langes Haar auf Schulterhöhe zusammen, damit es nicht in beweglichen Teilen hängen bleiben kann.

## **Während des Betriebs der Teleskop-Heckenschere**

- Seien Sie stets aufmerksam. Gehen Sie beim Betrieb des Geräts mit gesundem Menschenverstand vor.
- Halten Sie den Arbeitsbereich sauber. Unordnung im Arbeitsbereich führt zu Unfallgefahren.
- Kinder, Tiere und andere Personen müssen einen sicheren Abstand zum Gerät einhalten. Nur der Benutzer sollte sich im Arbeitsbereich befinden.
- Halten Sie das Gerät sicher fest, so dass eine Hand am Abzugsgriff und die andere Hand am Teleskopstangengriff liegt.
- Legen Sie den Finger erst auf den Abzug, wenn Sie mit der Arbeit beginnen wollen.
- Stellen Sie vor dem Starten des Geräts sicher, dass die Messer nichts berühren.
- Halten Sie alle Körperteile von den Messern fern, wenn die Teleskop-Heckenschere läuft.
- Wenn Sie das Gerät an einen anderen Ort bringen:
  - entfernen Sie den Akku

- halten Sie die Heckenschere waagrecht
- lassen Sie die Messerabdeckung angebracht
- Arbeiten Sie nicht bei schlechter Beleuchtung mit dem Gerät.
- Machen Sie während des Betriebs regelmäßig Pausen und ändern Sie Arbeitspositionen, um Ermüdung zu verringern.
- Sorgen Sie für einen sicheren Stand und halten Sie jederzeit das Gleichgewicht. Vermeiden Sie eine anormale Körperhaltung. Eine anormale Körperhaltung kann zum Verlust des Gleichgewichts oder zum Kontakt mit scharfen Oberflächen führen.
- Verwenden Sie keinesfalls Zubehör- oder Anbauteile für dieses Produkt, die nicht mit dem Produkt geliefert wurden oder in dieser Bedienungsanleitung als geeignet für die Verwendung mit diesem Produkt angegeben werden.

## **Betreiben Sie die Teleskop-Heckenschere unter folgenden Bedingungen nicht:**

- unter dem Einfluss von Alkohol, Medikamenten oder Drogen
- bei Regen oder in feuchten bzw. nassen Bereichen
- wenn hochentzündliche Flüssigkeiten oder Gase vorhanden sind
- wenn das Gerät beschädigt, falsch eingestellt oder nicht vollständig und sicher montiert ist
- wenn das Gerät sich nicht über den Auslöser ein- und ausschalten lässt. Die Messer dürfen sich nicht mehr bewegen, wenn der Auslöser losgelassen wird. Ein beschädigter Schalter muss durch eine Kundendienstwerkstatt ersetzt werden. *Siehe Reparaturen.*
- wenn Sie in Eile sind
- während Sie sich auf einem Baum oder einer Leiter befinden
- während Sie sich auf einem Ausleger, Eimer oder einer Plattform befinden
- bei starkem Wind oder stürmischem Wetter

## **Hinweise zur optimalen Arbeitsweise**

### **(Abb. A, H–L)**



**VORSICHT: HALTEN SIE IHRE HÄNDE VOM MESSER FERN.**



**WARNUNG: Um sich vor Verletzungen zu schützen, beachten Sie Folgendes:**

- *VOR DER VERWENDUNG DAS HANDBUCH LESEN. BETRIEBSANLEITUNG AUFBEWAHREN.*
- *Untersuchen Sie die Hecke vor jeder Anwendung auf Fremdkörper, beispielsweise Drähte oder Zäune.*
- *HALTEN SIE DIE HÄNDE AN DEN GRIFFEN. BEI DER ARBEIT NICHT ZU WEIT VORBEUGEN.*
- *ARBEITEN SIE NICHT BEI FEUCHTEN BEDINGUNGEN.*



**VORSICHT: DAS MESSER KANN NACH DEM AUSSCHALTEN NACHLAUFEN.**

**HINWEIS:** Wenn das Messer in dicken Ästen steckenbleibt, kann es zu Beschädigungen am Gerät kommen.

**ARBEITSPOSITIONEN (Abb. H, I)** – Achten Sie auf einen sicheren Stand und eine sichere Balance und überstrecken Sie sich nicht. Tragen Sie beim Schneiden eine Schutzbrille und rutschfestes Schuhwerk. Halten Sie das Gerät mit beiden Händen fest und schalten Sie es ein. Halten Sie die Heckenschere immer wie in Abb. H und Abb. I dargestellt mit einer Hand am Schaltgriff **3** und der anderen Hand am Zusatzhandgriff **4**. Halten Sie das Gerät niemals am Heckenscherenkopf **12** fest.

**NACHSCHNITT (Abb. J)** – Die effektivste Vorgehensweise besteht darin, das Messer in einer weiten, schweifenden Bewegung durch die Zweige zu führen. Der beste Schnitt wird durch ein in Bewegungsrichtung leicht nach unten gerichtetes Messer erzielt.

**HECKEN BEGRADIGEN (Abb. K)** – Um besonders gerade Hecken zu erhalten, kann ein Bindfaden als Führung entlang der gesamten Hecke gespannt werden.

**BEARBEITEN DER SEITEN DER HECKE (Abb. L)** – Positionieren Sie die Heckenschere wie dargestellt: beginnen Sie auf der Unterseite und schwenken Sie diese nach oben.

## WARTUNG

Ihr Elektrowerkzeug wurde für langfristigen Betrieb mit minimalem Wartungsaufwand konstruiert. Ein kontinuierlicher, zufriedenstellender Betrieb hängt von der geeigneten Pflege des Elektrowerkzeugs und seiner regelmäßiger Reinigung ab.



**WARNUNG: Um die Gefahr ernsthafter Verletzungen zu reduzieren, muss vor jeder Einstellung und jedem Abnehmen/Installieren von Zubehör das Werkzeug ausgeschaltet und der Akku entfernt werden. Ein unbeabsichtigtes Starten kann zu Verletzungen führen.**

Das Ladegerät und der Akku können nicht gewartet werden.



## Schmierung

Ihr Elektrogerät benötigt keine zusätzliche Schmierung.

## Schmierung (Abb. A)

### Sägeblätter

1. Reinigen Sie das Sägeblatt **11** nach der Anwendung mit einem Harzlösungsmittel.
2. Tragen Sie nach der Reinigung einen dünnen Schmierfilm auf das freiliegende Sägeblatt auf.
3. Halten Sie die Heckenschere vertikal, sodass das Sägeblatt zum Boden zeigt, und lassen Sie die Heckenschere einige Sekunden lang laufen, um das Schmiermittel vollständig zu verteilen.

### Pflege des Messers (Abb. M)

Die Messer sind aus hochwertigem, gehärtetem Stahl gefertigt und müssen bei normalem Gebrauch nicht geschärft werden. Wenn Sie allerdings versehentlich einen Drahtzaun, Steine, Glas oder andere harte Gegenstände treffen (siehe Abb. M), kann das zu einer Scharte in der Klinge führen. Es ist nicht erforderlich, diese Scharte zu beseitigen, solange sie die Bewegung der

Messer nicht beeinträchtigt. Wenn sie eine Beeinträchtigung darstellt, nehmen Sie den Akku heraus und beseitigen Sie die Scharte mit einer feinzahnigen Feile oder einem Schleifstein. Wenn die Heckenschere heruntergefallen ist, überprüfen Sie sie vor der weiteren Verwendung sorgfältig auf Beschädigungen. Wenn die Klinge verbogen oder das Gehäuse rissig ist oder wenn Griffe gebrochen sind oder Sie etwas anderes feststellen, das den Betrieb des Geräts beeinträchtigen könnte, wenden Sie sich an Ihre lokale DEWALT-Vertragswerkstatt, um das Gerät reparieren zu lassen, bevor Sie es wieder in Betrieb nehmen. Düngemittel und andere Gartenchemikalien enthalten Mittel, welche die Korrosion von Metallen stark beschleunigen. Bewahren Sie das Gerät nicht auf oder in der Nähe von Düngemitteln oder Chemikalien auf.

Entfernen Sie den Akku und reinigen Sie das Gehäuse nur mit milder Seife und einem feuchten Tuch. Achten Sie darauf, dass niemals Flüssigkeiten in das Gerät eindringen. Tauchen Sie niemals irgendein Teil des Gerätes in eine Flüssigkeit. Verhindern Sie Rostbildung auf den Messern, indem Sie nach dem Reinigen etwas leichtes Maschinenöl auftragen.

## Schärfen des Messers (Abb. N)



**VORSICHT:** Halten sie die messer immer scharf. Ein stumpfes messer schneidet nicht sauber.



**VORSICHT:** Stellen sie beim schärfen des messers sicher, dass der akku entfernt wurde.



**VORSICHT: ERSETZEN SIE VERBOGENE ODER BESCHÄDIGTE MESSER UNVERZÜGLICH.**

Es wird empfohlen, das Schärfen der Klingen von einer DEWALT-Werkkundendienststelle durchführen zu lassen. Allerdings können die Messerkanten auch mit einer feinzahnigen Feile **18** nachgeschärft werden.

1. Lassen Sie die Heckenschere laufen, bis die Schneidmesser **19** versetzt zueinander stehen.
2. Vergewissern Sie sich vor dem Schärfen, dass der Sicherungshebel eingerastet ist, das Messer angehalten hat und der Akku entfernt wurde.
3. Tragen Sie geeigneten Augenschutz und Handschuhe, und achten Sie darauf, sich nicht zu schneiden.
4. Bearbeiten Sie die Schneidkanten der Messer sorgfältig mit einer feinzahnigen Feile. Feilen Sie in Richtung der Schneidkante **20** und behalten Sie dabei den ursprünglichen Schnittwinkel ein (38 Grad von der Horizontalen). Feilen Sie nur die geraden Schneidkanten der Messer. Feilen Sie nicht an den Stellen, wo die Schneidkante in Richtung der Messermittle gewölbt ist.
5. Drehen Sie die Heckenschere um, um das untere Messer zu schärfen.
6. Wiederholen Sie diese Schritte, um die gegenüberliegende Seite jedes Messers zu schärfen.



## Reinigung



**WARNUNG:** Blasen Sie mit Trockenluft immer dann Schmutz und Staub aus dem Hauptgehäuse, wenn

sich Schmutz sichtbar in und um die Lüftungsschlitze ansammelt. Tragen Sie bei diesen Arbeiten zugelassenen Augenschutz und eine zugelassene Staubmaske.



**WARNUNG:** Verwenden Sie niemals Lösungsmittel oder andere scharfe Chemikalien für die Reinigung der nicht-metallischen Teile des Gerätes. Diese Chemikalien können das in diesen Teilen verwendete Material aufweichen. Verwenden Sie ein nur mit Wasser und einer milden Seife befeuchtetes Tuch. Achten Sie darauf, dass niemals Flüssigkeiten in das Gerät eindringen. Tauchen Sie niemals irgendein Teil des Gerätes in eine Flüssigkeit.

### Optionales Zubehör



**WARNUNG:** Da Zubehör, das nicht von DEWALT angeboten wird, nicht mit diesem Produkt geprüft worden ist, kann die Verwendung von solchem Zubehör an diesem Gerät gefährlich sein. Um das Verletzungsrisiko zu mindern, sollte mit diesem Produkt nur von DEWALT empfohlenes Zubehör verwendet werden.

Fragen Sie Ihren Händler nach weiteren Informationen zu geeignetem Zubehör.

### Umweltschutz



Die Produkte/Akkus können recycelt werden. Wenn sie jedoch mit einem durchgestrichenen Mülleimer gekennzeichnet sind, dürfen sie nicht als normaler Hausmüll entsorgt werden. Entladen Sie die Batterien vollständig und trennen Sie sie. Trennen Sie zudem nach Möglichkeit alle Lichtquellen vom Produkt. Es liegt in der Verantwortung des Benutzers, personenbezogene Daten vom Produkt zu entfernen. Bringen Sie den Abfall dann zu einer offiziellen Abfallsammelstelle oder zu einer Entsorgungsstelle, wo die Entsorgung häufig kostenfrei ist. Die Entsorgung der Verpackung muss entsprechend dem Materialcode erfolgen. Betriebs- und Sicherheitshinweise sollten erst entsorgt werden, wenn das entsprechende Produkt endgültig nicht mehr verwendet wird.

Bitte informieren Sie sich bei Ihrer Gemeinde/Stadt über die Verfahren zur richtigen Abfallentsorgung. Besuchen Sie für weitere Informationen [www.2helpU.com](http://www.2helpU.com) und scannen Sie den obigen QR-Code.

# 18V POLE HEDGE TRIMMER

## DCMPH566

### Documents Available Online

[www.2helpU.com/DoC/](http://www.2helpU.com/DoC/) or  
[www.2helpU.com/DoC/index/xxx\\*](http://www.2helpU.com/DoC/index/xxx*)

\*For direct access, replace "xxx" with the product's model number given on the product rating label or packaging.

- Instruction Manual
- Declaration of Conformity (DoC)
- Product Emission Data (PED): Information about Noise, Vibration and Dust (not applicable for all products)

 **WARNING: Read all safety warnings, instructions, illustrations, and specifications in this manual, including the battery and charger sections provided in an original tool manual or the separate Batteries and Chargers manual. Manuals can be obtained by contacting**

Customer Service (refer to the back page of this manual).

### Technical Data

		DCMPH566
Voltage	$V_{DC}$	18
Type		1
Battery type		Li-Ion
SPM		2800
Weight (without battery pack)	kg	3.6

 **WARNING:** To reduce the risk of injury, read the instruction manual.

### Definitions: Safety Guidelines

The definitions below describe the level of severity for each signal word. Please read the manual and pay attention to these symbols.

 **DANGER:** Indicates an imminently hazardous situation which, if not avoided, **will** result in **death or serious injury**.

 **WARNING:** Indicates a potentially hazardous situation which, if not avoided, **could** result in **death or serious injury**.

 **CAUTION:** Indicates a potentially hazardous situation which, if not avoided, **may** result in **minor or moderate injury**.

**NOTICE:** Indicates a practice **not related to personal injury** which, if not avoided, **may** result in **property damage**.

 Denotes risk of electric shock.

 Denotes risk of fire.

### GENERAL POWER TOOL SAFETY WARNINGS

 **WARNING:** Read all safety warnings, instructions, illustrations and specifications provided with this power tool. Failure to follow all instructions listed below may result in electric shock, fire and/or serious injury.

#### SAVE ALL WARNINGS AND INSTRUCTIONS FOR FUTURE REFERENCE

The term "power tool" in the warnings refers to your mains-operated (corded) power tool or battery-operated (cordless) power tool.

#### 1) Work Area Safety

- Keep work area clean and well lit.** Cluttered or dark areas invite accidents.
- Do not operate power tools in explosive atmospheres, such as in the presence of flammable liquids, gases or dust.** Power tools create sparks which may ignite the dust or fumes.
- Keep children and bystanders away while operating a power tool.** Distractions can cause you to lose control.

#### 2) Electrical Safety

- Power tool plugs must match the outlet. Never modify the plug in any way. Do not use any adapter plugs with earthed (grounded) power tools.** Unmodified plugs and matching outlets will reduce risk of electric shock.
- Avoid body contact with earthed or grounded surfaces, such as pipes, radiators, ranges and refrigerators.** There is an increased risk of electric shock if your body is earthed or grounded.
- Do not expose power tools to rain or wet conditions.** Water entering a power tool will increase the risk of electric shock.
- Do not abuse the cord. Never use the cord for carrying, pulling or unplugging the power tool. Keep cord away from heat, oil, sharp edges or moving parts.** Damaged or entangled cords increase the risk of electric shock.
- When operating a power tool outdoors, use an extension cord suitable for outdoor use.** Use of a cord suitable for outdoor use reduces the risk of electric shock.
- If operating a power tool in a damp location is unavoidable, use a residual current device (RCD) protected supply.** Use of an RCD reduces the risk of electric shock.

#### 3) Personal Safety

- Stay alert, watch what you are doing and use common sense when operating a power tool. Do not use a power tool while you are tired or under the influence of drugs, alcohol or medication.** A moment

Batteries				Chargers/Charge Times (Minutes)									
Cat #	V <sub>DC</sub>	Ah	Weight (kg)	DCB104	DCB107	DCB112/ DCB1102	DCB113	DCB115/ DCB1104	DCB116	DCB117	DCB118	DCB132	DCB119
DCB181	18	1,5	0,35	22	70	45	35	22	22	22	22	22	45
DCB182	18	4,0	0,61	60/40**	185	120	100	60	60/45**	60/40**	60/40**	60	120
DCB183/B/G	18	2,0	0,40	30	90	60	50	30	30	30	30	30	60
DCB184/B/G	18	5,0	0,62	75/50**	240	150	120	75	75/60**	75/50**	75/50**	75	150
DCB185	18	1,3	0,35	22	60	40	30	22	22	22	22	22	40
DCB187	18	3,0	0,54	45	140	90	70	45	45	45	45	45	90
DCB189	18	4,0	0,54	60	185	120	100	60	60	60	60	60	120
DCBP034/G	18	1,7	0,32	27	82	50	40	27	27	27	27	27	50
DCBP518/G	18	5,0	0,75	75	240	150	120	75	60	50	50	75	150

\*Date code 201811475B or later

\*\*Date code 201536 or later

of inattention while operating power tools may result in serious personal injury.

- b) **Use personal protective equipment. Always wear eye protection.** Protective equipment such as a dust mask, non-skid safety shoes, hard hat or hearing protection used for appropriate conditions will reduce personal injuries.
- c) **Prevent unintentional starting. Ensure the switch is in the off-position before connecting to power source and/or battery pack, picking up or carrying the tool.** Carrying power tools with your finger on the switch or energising power tools that have the switch on invites accidents.
- d) **Remove any adjusting key or wrench before turning the power tool on.** A wrench or a key left attached to a rotating part of the power tool may result in personal injury.
- e) **Do not overreach. Keep proper footing and balance at all times.** This enables better control of the power tool in unexpected situations.
- f) **Dress properly. Do not wear loose clothing or jewellery. Keep your hair and clothing away from moving parts.** Loose clothes, jewellery or long hair can be caught in moving parts.
- g) **If devices are provided for the connection of dust extraction and collection facilities, ensure these are connected and properly used.** Use of dust collection can reduce dust-related hazards.
- h) **Do not let familiarity gained from frequent use of tools allow you to become complacent and ignore tool safety principles.** A careless action can cause severe injury within a fraction of a second.

#### 4) Power Tool Use and Care

- a) **Do not force the power tool. Use the correct power tool for your application.** The correct power tool will do the job better and safer at the rate for which it was designed.
- b) **Do not use the power tool if the switch does not turn it on and off.** Any power tool that cannot be controlled with the switch is dangerous and must be repaired.

- c) **Disconnect the plug from the power source and/or remove the battery pack, if detachable, from the power tool before making any adjustments, changing accessories, or storing power tools.** Such preventive safety measures reduce the risk of starting the power tool accidentally.
- d) **Store idle power tools out of the reach of children and do not allow persons unfamiliar with the power tool or these instructions to operate the power tool.** Power tools are dangerous in the hands of untrained users.
- e) **Maintain power tools and accessories. Check for misalignment or binding of moving parts, breakage of parts and any other condition that may affect the power tool's operation. If damaged, have the power tool repaired before use.** Many accidents are caused by poorly maintained power tools.
- f) **Keep cutting tools sharp and clean.** Properly maintained cutting tools with sharp cutting edges are less likely to bind and are easier to control.
- g) **Use the power tool, accessories and tool bits etc. in accordance with these instructions, taking into account the working conditions and the work to be performed.** Use of the power tool for operations different from those intended could result in a hazardous situation.
- h) **Keep handles and grasping surfaces dry, clean and free from oil and grease.** Slippery handles and grasping surfaces do not allow for safe handling and control of the tool in unexpected situations.

#### 5) Battery Tool Use and Care

- a) **Recharge only with the charger specified by the manufacturer.** A charger that is suitable for one type of battery pack may create a risk of fire when used with another battery pack.
- b) **Use power tools only with specifically designated battery packs.** Use of any other battery packs may create a risk of injury and fire.
- c) **When battery pack is not in use, keep it away from other metal objects, like paper clips, coins, keys, nails, screws or other small metal objects, that can**

**make a connection from one terminal to another.**  
Shorting the battery terminals together may cause burns or a fire.

- d) **Under abusive conditions, liquid may be ejected from the battery; avoid contact. If contact accidentally occurs, flush with water. If liquid contacts eyes, additionally seek medical help.** Liquid ejected from the battery may cause irritation or burns.
- e) **Do not use a battery pack or tool that is damaged or modified.** Damaged or modified batteries may exhibit unpredictable behaviour resulting in fire, explosion or risk of injury.
- f) **Do not expose a battery pack or tool to fire or excessive temperature.** Exposure to fire or temperature above 130 °C may cause explosion.
- g) **Follow all charging instructions and do not charge the battery pack or tool outside the temperature range specified in the instructions.** Charging improperly or at temperatures outside the specified range may damage the battery and increase the risk of fire.

## 6) Service

- a) **Have your power tool serviced by a qualified repair person using only identical replacement parts.** This will ensure that the safety of the power tool is maintained.
- b) **Never service damaged battery packs.** Service of battery packs should only be performed by the manufacturer or authorized service providers.

## Hedge trimmer safety warnings:

- a. **Do not use the hedge trimmer in bad weather conditions, especially when there is a risk of lightning.**  
This decreases the risk of being struck by lightning.
- b. **Keep all power cords and cables away from cutting area.** Power cords or cables may be hidden in hedges or bushes and can be accidentally cut by the blade.
- c. **Wear ear protection.** Adequate protective equipment will reduce the risk of hearing loss.
- d. **Hold the hedge trimmer by insulated gripping surfaces only, because the blade may contact hidden wiring.** Blades contacting a "live" wire may make exposed metal parts of the hedge trimmer "live" and could give the operator an electric shock.
- e. **Keep all parts of the body away from the blade.**  
Do not remove cut material or hold material to be cut when blades are moving. Blades continue to move after the switch is turned off. A moment of inattention while operating the hedge trimmer may result in serious personal injury.
- f. **When clearing jammed material or servicing the hedge trimmer, make sure all power switches are off and the battery pack is removed or disconnected.**  
Unexpected actuation of the hedge trimmer while clearing jammed material or servicing may result in serious personal injury.
- g. **Carry the hedge trimmer by the handle with the blade stopped and taking care not to operate any power switch.** Proper carrying of the hedge trimmer will decrease

the risk of inadvertent starting and resultant personal injury from the blades.

- h. **When transporting or storing the hedge trimmer, always use the blade cover.** Proper handling of the hedge trimmer will decrease the risk of personal injury from the blades.

## Extended-Reach Hedge Trimmer

### Safety Warnings:

- a. **Always use head protection when operating the extended-reach hedge trimmer overhead.** Falling debris can result in serious personal injury.
- b. **Always use two hands when operating the extended-reach hedge trimmer.** Hold the extended-reach hedge trimmer with both hands to avoid loss of control.
- c. **To reduce the risk of electrocution, never use the extended-reach hedge trimmer near any electrical power lines.** Contact with or use near power lines may cause serious injury or electric shock resulting in death.

## Additional Safety Instructions for Hedge Trimmers



**WARNING:** Cutting elements continue to move after the motor is switched off.

- **Check the hedge for foreign objects, e.g. wire fences.**
- The intended use is described in this instruction manual. The use of any accessory or attachment or performance of any operation with this tool other than those recommended in this instruction manual can present a risk of personal injury and/or damage to property.
- Do not carry the tool with your hands on the front handle, switch or the trigger switch unless the battery has been removed.
- If you have not used a hedge trimmer before, preferably seek practical instruction by an experienced user in addition to studying this manual.
- Never touch the blades while the tool is running.
- Never attempt to force the blades to come to a standstill.
- Do not put the tool down until the blades have come to a complete standstill.
- Regularly check the blades for damage and wear. Do not use the tool when the blades are damaged.
- Take care to avoid hard objects (e.g. metal wire, railings) when trimming. Should you accidentally hit any such object, immediately switch the tool off and check for any damage.
- Should the tool start to vibrate abnormally, immediately switch it off and remove the battery then check for any damage.
- If the tool stalls, immediately switch it off. Remove the battery before attempting to remove any obstructions.
- After use, place the blade sheath supplied over the blades. Store the tool, making sure that the blade is not exposed.
- Always ensure that all guards are fitted when using the tool. Never attempt to use an incomplete tool or a tool with unauthorised modifications.

- Never allow children to use the tool.
- Be aware of falling debris when cutting the higher sides of a hedge.
- Always hold the tool with both hands and by the handles provided.
- The hedge trimmer is intended to be used by the operator at ground level and not on ladders or any other unstable support.
- Before operating the hedge trimmer, the user should make sure the locking device(s) of any moving elements, if any, are in the locked position

## Residual Risks

In spite of the application of the relevant safety regulations and the implementation of safety devices, certain residual risks cannot be avoided. These are:

- Impairment of hearing.
- Risk of personal injury due to flying particles.
- Risk of burns due to accessories becoming hot during operation.
- Risk of personal injury due to prolonged use.

### SAVE THESE INSTRUCTIONS

## Chargers

DEWALT chargers require no adjustment and are designed to be as easy as possible to operate.

## Electrical Safety



Your DEWALT charger is double insulated; therefore, no earth wire is required.

If the supply cord is damaged, it must be replaced only by DEWALT or an authorised service organisation.

## Mains Plug Replacement (U.K. & Ireland Only)

If a new mains plug needs to be fitted:

- Safely dispose of the old plug.
- Connect the brown lead to the live terminal in the plug.
- Connect the blue lead to the neutral terminal.



**WARNING:** No connection is to be made to the earth terminal.

Follow the fitting instructions supplied with good quality plugs. Recommended fuse: 3 A.

## Using an Extension Cable

An extension cord should not be used unless absolutely necessary. Use an approved extension cable suitable for the power input of your charger (refer to **Technical Data** in your product or charger manual). The minimum conductor size is 1 mm<sup>2</sup>; the maximum length is 30 m.

When using a cable reel, always unwind the cable completely.

## Important Safety Instructions for All Battery Chargers

**SAVE THESE INSTRUCTIONS:** This manual contains important safety and operating instructions for DEWALT battery chargers. Refer to **Technical Data** in your product or charger manual for more information. Before using the charger, read all instructions and cautionary markings on the charger, battery pack and product using the battery pack.



**WARNING:** Shock hazard. Do not allow any liquid to get inside charger. Electric shock may result.



**WARNING:** We recommend the use of a residual current device with a residual current rating of 30 mA or less.



**CAUTION:** Burn hazard. To reduce the risk of injury, charge only DEWALT rechargeable batteries. Other types of batteries may burst, causing personal injury and damage.



**WARNING:** DEWALT chargers are not intended for use by persons (including children) with reduced physical, sensory or mental capabilities, or lack of experience and knowledge, unless they have been given supervision or instruction concerning use of the appliance by a person responsible for their safety.



**CAUTION:** Children should be supervised to ensure that they do not play with the appliance.

**NOTICE:** Under certain conditions, with the charger plugged into the power supply, the exposed charging contacts inside the charger can be shorted by foreign material. Foreign materials of a conductive nature such as, but not limited to, steel wool, aluminum foil or any buildup of metallic particles should be kept away from charger cavities. Always unplug the charger from the power supply when there is no battery pack in the cavity. Unplug charger before attempting to clean.

- **DO NOT attempt to charge the DEWALT battery with any charger other than the DEWALT charger in which the battery fits.** DEWALT chargers are not intended for any uses other than charging DEWALT rechargeable batteries. DEWALT chargers and DEWALT battery packs are specifically designed to work together. Any other uses may result in risk of fire, electric shock or electrocution.
- **Do not expose charger to rain or snow.** Water entering a product will increase the risk of electric shock.
- **Pull by plug rather than cord when disconnecting the charger.** This will reduce risk of damage to electric plug and cord.
- **Do not operate charger with damaged cord or plug—** have them replaced immediately.
- **Position units so that cables do not cross footpaths or are in the work area. This prevents the risk of tripping over the cable or damaging the cable by stepping on it.**
- **Do not use an extension cord unless it is absolutely necessary.** Use of improper extension cord could result in risk of fire, electric shock, or electrocution.
- **Do not place any object on top of charger or place the charger on a soft surface that might block the ventilation slots and result in excessive internal heat.**

Place the charger in a position away from any heat source. The charger is ventilated through slots in the top and the bottom of the housing.

- **Do not operate charger if it has received a sharp blow, been dropped, or otherwise damaged in any way.** Take it to an authorised service centre.
- **Do not disassemble charger; take it to an authorised service centre when service or repair is required.** Incorrect reassembly may result in a risk of electric shock, electrocution or fire.
- **Disconnect the charger from the outlet before attempting any cleaning. This will reduce the risk of electric shock.** Removing the battery pack will not reduce this risk.
- **NEVER** attempt to connect two chargers together.

## Charging a Battery

**NOTE:** Refer to the label near indicator light(s) on charger for on/off and blink patterns. Older chargers may have additional information and/or may not have a yellow indicator light, being equipped with only a single red indicator light.









1. Plug the charger into an appropriate outlet before inserting battery pack.
2. Insert and fully seat battery pack. The left indicator light will continuously blink red to indicate that the charging process has started. For two-stage chargers, this is indicative of Stage 1 charging during which the battery pack is charged to a majority of its capacity.
3. Charging is complete for a single-stage charger when the left indicator light remains continuously red and the right indicator light stays unlit. For a two-stage charger, the left indicator light remains continuously red and the right indicator light continuously blinks red to indicate stage 2 charging during which the battery pack is topped off to its full capacity. Stage 2 charging is complete when both indicator lights remain continuously red. After charging is complete, the battery pack may be removed and used, or left in the charger.

The charger will not charge a faulty battery pack. The charger refusing to light could indicate a problem with the charger or a faulty battery pack. Discontinue use and take both to an authorised service centre.













**NOTE:** To remove the battery pack, some chargers require the battery pack release button to be pressed.

**WARNING:** Only charge batteries in air temperature over 4 °C and below 40 °C.

### Single Stage Charger Indicators

	Charging		
	Fully Charged		
	Hot/Cold Pack Delay		

### Two Stage Charger Indicators

	Stage 1 Charging		
	Stage 2 Charging		
	Fully Charged		
	Hot/Cold Pack Delay		

## Hot/Cold Pack Delay

When the charger detects a battery pack that is too hot or too cold, it automatically starts a Hot/Cold Pack Delay, suspending charging until the battery pack has reached an appropriate temperature. The charger then automatically switches to the pack charging mode. This feature ensures maximum battery pack life.

A cold battery pack will charge at a slower rate than a warm battery pack. The battery pack will charge at that slower rate throughout the entire charging cycle and will not return to maximum charge rate even if the battery pack warms.

Some chargers are equipped with an internal fan designed to cool the battery pack. The fan will turn on automatically when the battery pack needs to be cooled. Never operate the charger if the fan does not operate properly or if ventilation slots are blocked. Do not permit foreign objects to enter the interior of the charger.

## Electronic Protection System

XR Li-ion products are designed with an Electronic Protection System that will protect the battery pack against overloading, overheating or deep discharge.

The product will automatically turn off if the Electronic Protection System engages. If this occurs, place the Li-ion battery pack in the charger until it is fully charged.

## Wall Mounting

These chargers are designed to be wall mountable or to sit upright on a table or work surface. If wall mounting, locate the charger within reach of an electrical outlet, and away from a corner or other obstructions which may impede air flow. Use the back of the charger as a template for the location of the mounting screws on the wall. Mount the charger securely using drywall screws (purchased separately) at least 25.4 mm long with a screw head diameter of 7–9 mm, screwed into wood to an optimal depth leaving approximately 5.5 mm of the screw exposed. Align the slots on the back of the charger with the exposed screws and fully engage them in the slots.

## Charger Cleaning Instructions

**WARNING: Shock hazard. Disconnect the charger from the AC outlet before cleaning.** Dirt and grease may be removed from the exterior of the charger using a cloth or soft non-metallic brush. Do not use water or any cleaning solutions. Never let any liquid get inside the product; never immerse any part of the product into a liquid.

## Battery Packs

### Important Safety Instructions for All Battery Packs

When ordering replacement battery packs, be sure to include catalogue number and voltage.

The battery pack is not fully charged out of the carton. Before using the battery pack and charger, read the safety instructions below. Then follow charging procedures outlined.

#### READ ALL INSTRUCTIONS

- **Do not charge or use battery in explosive atmospheres, such as in the presence of flammable liquids, gases or dust.** Inserting or removing the battery from the charger may ignite the dust or fumes.
- **Never force battery pack into charger. Do not modify battery pack in any way to fit into a non-compatible charger as battery pack may rupture causing serious personal injury.**
- Charge the battery packs only in DeWALT chargers.
- **DO NOT splash or immerse in water or other liquids.**
- **Do not store or use the tool and battery pack in locations where the temperature may reach or exceed 40 °C (104 °F) (such as outside sheds or metal buildings in summer).**
- **Do not incinerate the battery pack even if it is severely damaged or is completely worn out.** The battery pack can explode in a fire. Toxic fumes and materials are created when lithium-ion battery packs are burned.
- **If battery contents come into contact with the skin, immediately wash area with mild soap and water.** If battery liquid gets into the eye, rinse water over the open eye for 15 minutes or until irritation ceases. If medical attention is needed, the battery electrolyte is composed of a mixture of liquid organic carbonates and lithium salts.
- **Contents of opened battery cells may cause respiratory irritation.** Provide fresh air. If symptoms persists, seek medical attention.



**WARNING:** Burn hazard. Battery liquid may be flammable if exposed to spark or flame.



**WARNING:** Never attempt to open the battery pack for any reason. If battery pack case is cracked or damaged, do not insert into charger. Do not crush, drop or damage battery pack. Do not use a battery pack or charger that has received a sharp blow, been dropped, run over or damaged in any way (i.e., pierced with a nail, hit with a hammer, stepped on). Electric shock or electrocution may result. Damaged battery packs should be returned to service centre for recycling.



**WARNING:** Fire hazard. Do not store or carry the battery pack so that metal objects can contact exposed battery terminals. For example, do not place the battery pack in aprons, pockets, tool boxes, product kit boxes, drawers, etc., with loose nails, screws, keys, etc.



**CAUTION:** When not in use, place tool on its side on a stable surface where it will not cause a tripping

or falling hazard. Some tools with large battery packs will stand upright on the battery pack but may be easily knocked over.

### Transportation



**WARNING: Fire hazard.** Transporting batteries can possibly cause fire if the battery terminals inadvertently come in contact with conductive materials. When transporting batteries, make sure that the battery terminals are protected and well insulated from materials that could contact them and cause a short circuit. **NOTE:** Lithium-ion batteries should not be put in checked baggage.

DeWALT batteries comply with all applicable shipping regulations as prescribed by industry and legal standards which include UN Recommendations on the Transport of Dangerous Goods; International Air Transport Association (IATA) Dangerous Goods Regulations, International Maritime Dangerous Goods (IMDG) Regulations, and the European Agreement Concerning The International Carriage of Dangerous Goods by Road (ADR). Lithium-ion cells and batteries have been tested to section 38.3 of the UN Recommendations on the Transport of Dangerous Goods Manual of Tests and Criteria.

In most instances, shipping a DeWALT battery pack will be excepted from being classified as a fully regulated Class 9 Hazardous Material. In general, only shipments containing a lithium-ion battery with an energy rating greater than 100 Watt Hours (Wh) will require being shipped as fully regulated Class 9. All lithium-ion batteries have the Watt Hour rating marked on the pack. Furthermore, due to regulation complexities, DeWALT does not recommend air shipping lithium-ion battery packs alone regardless of Watt Hour rating. Shipments of tools with batteries (combo kits) can be air shipped as excepted if the Watt Hour rating of the battery pack is no greater than 100 Whr.

Regardless of whether a shipment is considered excepted or fully regulated, it is the shipper's responsibility to consult the latest regulations for packaging, labeling/marketing and documentation requirements.

The information provided in this section of the manual is provided in good faith and believed to be accurate at the time the document was created. However, no warranty, expressed or implied, is given. It is the buyer's responsibility to ensure that its activities comply with the applicable regulations.

#### Transporting the FLEXVOLT™ Battery

The DeWALT FLEXVOLT™ battery has two modes: **Use** and **Transport**.

**Use Mode:** When the FLEXVOLT™ battery stands alone or is in a DeWALT 18V product, it will operate as an 18V battery. When the FLEXVOLT™ battery is in a 54V or a 108V (two 54V batteries) product, it will operate as a 54V battery.

**Transport Mode:** When the cap is attached to the FLEXVOLT™ battery, the battery is in Transport mode. Keep the cap for shipping.

When in Transport mode, strings of cells are electrically disconnected within the pack resulting in 3 batteries with a

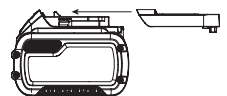

lower Watt hour (Wh) rating as compared to 1 battery with a higher Watt hour rating. This increased quantity of 3 batteries with the lower Watt hour rating can exempt the pack from certain shipping regulations that are imposed upon the higher Watt hour batteries.

For example, the Transport Wh rating might indicate 3 x 36 Wh, meaning 3 batteries of 36 Wh each.

The Use Wh rating might indicate 108 Wh (1 battery implied).

Example of Use and Transport Label Marking



## Storage Recommendations

1. The best storage place is one that is cool and dry away from direct sunlight and excess heat or cold. For optimum battery performance and life, store battery packs at room temperature when not in use.
2. For long storage, it is recommended to store a fully charged battery pack in a cool, dry place out of the charger for optimal results.

**NOTE:** Battery packs should not be stored completely depleted of charge. The battery pack will need to be recharged before use.

## Labels on Charger and Battery Pack

In addition to the pictographs used in this manual, the labels on the charger and the battery pack may show the following pictographs:



Read instruction manual before use.



See **Technical Data** for charging time.



Do not probe with conductive objects.



Do not charge damaged battery packs.



Do not expose to water.



Have defective cords replaced immediately.



Charge only between 4 °C and 40 °C.



Only for indoor use.



Discard the battery pack with due care for the environment.



Charge DEWALT battery packs only with designated DEWALT chargers. Charging battery packs other than the designated DEWALT batteries with a DEWALT charger may make them burst or lead to other dangerous situations.



Do not incinerate the battery pack.



USE (without transport cap). Example: Wh rating indicates 108 Wh (1 battery with 108 Wh).



TRANSPORT (with built-in transport cap). Example: Wh rating indicates 3 x 36 Wh (3 batteries of 36 Wh).

## Battery Type

The DCMPH566 operates on a 18 volt battery pack.

These battery packs may be used: DCB181, DCB182, DCB183, DCB183B, DCB184, DCB184B, DCB185, DCB187, DCB189, DCB546, DCB547, DCB548. Refer to **Technical Data** for more information.

## Package Contents

The package contains:

- 1 Hedge Trimmer
- 1 Shoulder Strap
- 1 Li-Ion battery pack (C1, D1, L1, M1, P1, S1, T1, X1, Y1 models)
- 2 Li-Ion battery packs (C2, D2, L2, M2, P2, S2, T2, X2, Y2 models)
- 3 Li-Ion battery packs (C3, D3, L3, M3, P3, S3, T3, X3, Y3 models)
- 1 Instruction manual

**NOTE:** Battery packs, chargers and kitboxes are not included with N models. Battery packs and chargers are not included with NT models. B models include Bluetooth® battery packs.

**NOTE:** The Bluetooth® word mark and logos are registered trademarks owned by the Bluetooth®, SIG, Inc. and any use of such marks by DEWALT is under license. Other trademarks and trade names are those of their respective owners.

- Check for damage to the tool, parts or accessories which may have occurred during transport.
- Take the time to thoroughly read and understand this manual prior to operation.

## Markings on Tool

The following pictographs are shown on the tool:



Read instruction manual before use.



Wear ear protection.



Wear eye protection.



Wear head protection.



Wear protective gloves.



Wear slip-resistant footwear.



Beware of falling objects.



Do not expose the tool to rain or high humidity or leave outdoors while it is raining.



Switch the tool off. Before performing any maintenance on the tool, remove the battery from the tool.



Keep bystanders away.



Keep hands away from blade.



Electrocution hazard. Keep at least 10 m away from overhead lines.



Directive 2000/14/EC guaranteed sound power.

- **Young children and the infirm.** This appliance is not intended for use by young children or infirm persons without supervision.
- This product is not intended for use by persons (including children) suffering from diminished physical, sensory or mental abilities; lack of experience, knowledge or skills unless they are supervised by a person responsible for their safety. Children should never be left alone with this product.

## ASSEMBLY AND ADJUSTMENTS



**WARNING:** To reduce the risk of serious personal injury, turn tool off and disconnect battery pack before making any adjustments or removing/installing attachments or accessories. An accidental start-up can cause injury.



**WARNING:** Use only DEWALT battery packs and chargers.

## Inserting and Removing the Battery Pack from the Tool (Fig. B)

**NOTE:** Make sure your battery pack **6** is fully charged.

### To Install the Battery Pack into the Tool Handle

1. Align the battery pack **6** with the rails inside the tool's handle (Fig. B).
2. Slide it into the handle until the battery pack is firmly seated in the tool and ensure that you hear the lock snap into place.

### To Remove the Battery Pack from the Tool

1. Press the release button **7** and firmly pull the battery pack out of the tool handle.
2. Insert battery pack into the charger as described in the charger section of this manual.

### Fuel Gauge Battery Packs (Fig. B)

Some DEWALT battery packs include a fuel gauge which consists of three green LED lights that indicate the level of charge remaining in the battery pack.

To actuate the fuel gauge, press and hold the fuel gauge button **16**. A combination of the three green LED lights will illuminate designating the level of charge left. When the level of charge in the battery is below the usable limit, the fuel gauge will not illuminate and the battery will need to be recharged.

**NOTE:** The fuel gauge is only an indication of the charge left on the battery pack. It does not indicate tool functionality and is subject to variation based on product components, temperature and end-user application.

## Attaching and Adjusting the Shoulder Strap (Fig. D)

The pole hedge trimmer comes with an adjustable shoulder strap.

1. Snap the shoulder strap latch **17** onto the strap mount **10** located on the unit, just in front of the ON/OFF trigger as shown. Adjust the strap so it fits over your shoulder.

## Date Code Position (Fig. A)

The production date code **34** consists of a 4-digit year followed by a 2-digit week and is extended by a 2-digit factory code.

## Description (Fig. A)



**WARNING:** Never modify the power tool or any part of it. Damage or personal injury could result.

- 1 On/Off trigger
- 2 Lock-off lever
- 3 Handle
- 4 Auxiliary handle
- 5 Motor housing
- 6 Battery pack
- 7 Battery release button
- 8 Threaded sleeve
- 9 Threaded pole
- 10 Strap mount
- 11 Trimmer blade
- 12 Pivoting trimmer head
- 13 Trimmer head lock-off button
- 14 Trimmer head handle

## Intended Use

Your DEWALT, DCMPH566 hedge trimmer has been designed for professional landscaping applications.

**DO NOT** use under wet conditions or in the presence of flammable liquids or gases.

This hedge trimmer is a professional power tool.

**DO NOT** let children come into contact with the tool.

Supervision is required when inexperienced operators use this tool.

## Joining Trimmer Head Module to Handle Module (Fig. A, C)

Combining the handle module **15** to the trimmer head module **21** creates a pole trimmer that is approximately 2.1 m long.

1. Align the groove on the outside of the coupling end of the handle module **15** with the tongue on the inside of the coupling end of the trimmer head module **21**.
2. Slide the threaded sleeve **8** on the trimmer head module down as far as possible and rotate the sleeve clockwise until it stops and completely covers the threads.

 **WARNING:** Always check to make sure that the sleeve is completely threaded on and that the threads are no longer visible. Not threading the sleeve completely on could result in the modules becoming disconnected creating a hazardous condition. Periodically check the connections to insure that no threads are visible.

## Pivoting the Trimmer Head (Fig. E–G)

The trimmer head pivots 180° and can be locked into seven different positions within that range. To avoid being pinched, do not grab the blades. Wear gloves and hold unit as shown in Fig. G.

 **WARNING:** Before connecting the battery to the unit, be sure the trimmer head is locked into position.

### To pivot the trimmer head

1. With one hand firmly gripping the trimmer head, use the other hand to press the lock off button **13** and rotate the trimmer head handle **14** to pivot the trimmer head.
2. Lock the trimmer head into one of the seven operating positions as shown in Fig. F. To lock the trimmer head into place, release your grip on the trimmer head handle **14**. Check to make sure that trimmer head is locked into position by trying to move the motor housing. If it is not locked, rotate it to the nearest lock position.

## OPERATION

### Instructions for Use

 **WARNING:** Always observe the safety instructions and applicable regulations.

 **WARNING:** To reduce the risk of serious personal injury, turn tool off and disconnect battery pack before making any adjustments or removing/installing attachments or accessories. An accidental start-up can cause injury.

### Proper Hand Position (Fig. G)

 **WARNING:** To reduce the risk of serious personal injury, ALWAYS use proper hand position as shown.

 **WARNING:** To reduce the risk of serious personal injury, ALWAYS hold securely in anticipation of a sudden reaction.

Proper hand position requires one hand on the main handle **3** and one hand on the auxiliary handle **4**.

### Instructions for Use

 **WARNING:** Always observe the safety instructions and applicable regulations.

 **WARNING:** To reduce the risk of serious personal injury, turn tool off and disconnect battery pack before making any adjustments or removing/installing attachments or accessories. An accidental start-up can cause injury.

### Switching Pole Hedge Trimmer On and Off (Fig. A)

Ensure the trimmer head is locked into one of the seven operating positions. Refer **To Pivoting the Trimmer Head** section.

To turn the unit ON, squeeze the lock-off lever **2** and then the On/Off trigger **1**.

To turn the unit OFF, release the On/Off trigger and the lock-off lever.

 **WARNING:** Never attempt to lock the trigger in the ON position.

### Before Operating Pole Hedge Trimmer

 **WARNING:** The unit has not been designed to provide protection from electric shock in the event of contact with overhead electric lines. Consult local regulations for safe distances from overhead electric power lines and ensure that the operating position is safe and secure before operating the extended reach hedge trimmer.

- For safe operation, read and understand all instructions before using the pole hedge trimmer. Follow all safety instructions. Failure to follow all safety instructions listed below, can result in serious personal injury.
- Watch what you are doing. Use common sense. Do not operate pole hedge trimmer when you are tired.
- Only well-instructed adults should operate pole hedge trimmer. Never allow children to operate.
- Do not use unit for any job except that for which it is intended.
- Do not allow children or untrained individuals to use this unit.
- Always use an approved hard hat when operating the pole hedge trimmer overhead. Falling debris can result in serious injury.
- Wear the following safety gear when operating pole hedge trimmer:
  - head protection
  - heavy-duty gloves
  - substantial footwear
  - safety glasses, goggles or face screen
  - face or dust mask (if working in dusty areas)
- Do not wear loose fitting clothing, or jewelry of any kind that could get caught in the moving blades or parts of the pole hedge trimmer.

- Secure long hair so it is above shoulder level to prevent entanglement in any moving parts.

## While Operating Pole Hedge Trimmer

- Stay alert. Use common sense while operating the unit.
- Keep work area clean. Cluttered areas invite injuries.
- Keep children, animals and bystanders at a safe distance away from unit. Only the user should be in the work area.
- Grip unit securely, one hand on the trigger handle, the other hand on the pole handle.
- Keep finger off trigger until ready to use.
- Before starting unit, make sure blades are not touching anything.
- Keep all parts of body away from blades when Pole Hedge Trimmer is running.
- Carry unit from one place to another
  - with battery removed
  - by holding pole at balance point
  - with blade cover in place
- Do not operate in poor lighting.
- During operation, rest periodically and change working positions to reduce fatigue.
- Keep firm footing and balance. Do not overreach. Overreaching can result in loss of balance or exposure to sharp surfaces.
- Do not, under any circumstance, use any attachment or accessory on this product, which was not provided with the product, or identified as appropriate for use with this product in this Instruction Manual.

## Do Not Operate Pole Hedge Trimmer

- while under the influence of alcohol, medication, or drugs
- in rain or in damp or wet areas
- where highly flammable liquids or gases are present
- if unit is damaged, adjusted wrong, or not fully and securely assembled
- if trigger does not turn unit on and off. Blades must stop moving when you release trigger. Have faulty switch replaced by an authorised service centre. See **Repairs**.
- while in a hurry
- while in tree or on a ladder
- while on aerial booms, buckets or platforms
- during high wind or storming weather

## Trimming Instructions (Fig. A, H–L)



**DANGER: KEEP HANDS AWAY FROM BLADES.**



**WARNING: To guard against injury, observe the following:**

- READ INSTRUCTION MANUAL BEFORE USING. SAVE INSTRUCTION MANUAL.
- Check the hedge for foreign objects such as wires or fences before each use.
- KEEP HANDS ON HANDLES. DON'T OVERREACH.

- DO NOT USE UNDER WET CONDITIONS.



**CAUTION: BLADE MAY COAST AFTER TURN OFF.**

**NOTE:** Jamming the blade on large branches can cause damage.

**WORKING POSITIONS (Fig. H, I)** – Maintain proper footing and balance and do not overreach. Wear safety goggles, non-skid footwear when trimming. Hold the unit firmly in both hands and turn the unit on. Always hold the trimmer as shown in Fig. H and Fig. I, with one hand on the switch handle **3** and one hand on the auxiliary handle **4**. Never hold the unit by the trimmer head **12**.

**TRIMMING NEW GROWTH (Fig. J)** – Using a wide, sweeping motion, feeding the blade teeth through the twigs, is most effective. A slight downward tilt of the blade in the direction of motion gives the best cutting.

**LEVEL HEDGES (Fig. K)** – To obtain exceptionally level hedges a piece of string can be stretched along the length of the hedge as a guide.

**SIDE TRIMMING HEDGES (Fig.L)** – Orient the trimmer as shown and begin at the bottom and sweep up.

## Guidelines for trimming (UK & Ireland)

- Trim hedges and shrubs with seasonal leaves (new leaves every year) in June and October.
- Trim evergreens in April and August.
- Trim conifers and other fast growing shrubs every six weeks from May until October.

## Guidelines for trimming (Australia & New Zealand)

- Trim hedges and shrubs with seasonal leaves (new leaves every year) in December and March.
- Trim evergreens in September and February.
- Trim conifers and other fast growing shrubs every six weeks from October until March.

## MAINTENANCE

Your power tool has been designed to operate over a long period of time with a minimum of maintenance. Continuous satisfactory operation depends upon proper tool care and regular cleaning.



**WARNING: To reduce the risk of serious personal injury, turn tool off and disconnect battery pack before making any adjustments or removing/ installing attachments or accessories. An accidental start-up can cause injury.**

The charger and battery pack are not serviceable.



## Lubrication

Your power tool requires no additional lubrication.

## Lubrication (Fig. A)

### Blades

1. After use, carefully clean the blade **11** with a resin solvent.
2. After cleaning, apply a light film of lubrication to the exposed blade.
3. Turn the trimmer vertical with the blades toward the ground and run the trimmer for a few seconds to fully disperse the lubrication.



### Maintaining Blade (Fig. M)

The cutting blades are made from high quality, hardened steel and with normal usage, they will not require resharpening. However, if you accidentally hit a wire fence, stones, glass, or other hard objects as shown in Fig. M you may put a nick in the blade. There is no need to remove this nick as long as it does not interfere with the movement of the blade. If it does interfere, remove the battery and use a fine toothed file or sharpening stone to remove the nick. If you drop the trimmer, carefully inspect it for damage. If the blade is bent, housing cracked, handles broken or if you see any other condition that may affect the trimmer's operation contact your local DEWALT authorised service centre for repairs before putting it back into use.

Fertilizers and other garden chemicals contain agents which greatly accelerate the corrosion of metals. Do not store the unit on or adjacent to fertilizers or chemicals.

With the battery removed, use only mild soap and a damp cloth to clean the unit. Never let any liquid get inside the unit; never immerse any part of the unit into a liquid. Prevent the blades from rusting by applying a film of light machine oil after cleaning.

### Blade Sharpening (Fig. N)



-  **CAUTION:** Keep blade sharp for best performance. A dull blade does not cut cleanly.
-  **CAUTION:** When sharpening blade, ensure that battery is removed.
-  **CAUTION: REPLACE BENT OR DAMAGED BLADE IMMEDIATELY**

It is recommended that sharpening of blades be performed by a DEWALT factory service centre. However, blade edges may be sharpened by using a fine tooth file **18**.

1. Run the trimmer until cutting blades **19** are offset.
2. Be sure the lock-off lever is engaged, the blade has stopped, and the battery has been removed before sharpening blade.
3. Wear proper eye protection and gloves, and be careful not to cut yourself.
4. Carefully file the cutting edges of the blade with a fine tooth file. File toward the cutting edge **20** at the original cutting angle (38 degrees from horizontal). File only the straight cutting edges of the blades. Do not file where the cutting edge curves into the centre of the blade.
5. Flip the trimmer over to sharpen the bottom blade.
6. Repeat steps to sharpen the opposite side of each blade.



### Cleaning

-  **WARNING:** Blow dirt and dust out of the main housing with dry air as often as dirt is seen collecting in and around the air vents. Wear approved eye protection and approved dust mask when performing this procedure.
-  **WARNING:** Never use solvents or other harsh chemicals for cleaning the non-metallic parts of the tool. These chemicals may weaken the materials used in these parts. Use a cloth dampened only with water and mild soap. Never let any liquid get inside the tool; never immerse any part of the tool into a liquid.

### Optional Accessories

-  **WARNING:** Since accessories, other than those offered by DEWALT, have not been tested with this product, use of such accessories with this tool could be hazardous. To reduce the risk of injury, only DEWALT recommended accessories should be used with this product.

Consult your dealer for further information on the appropriate accessories.

### Protecting the Environment



Products/batteries are recyclable, but if marked with the crossed-out bin, they must not be disposed of with normal household waste.

Run the batteries down completely and separate them, and separate any light sources from the product if possible. It is the user's responsibility to delete personal data from the product. Then take the waste to an official waste collection centre or a participating retailer who will often accept it free of charge. Packaging should be discarded based on the marked material code. Operating and safety instructions should only be discarded once the applicable product is no longer in use. Please check with your local community/municipality for waste management guidance. For further information, visit [www.2helpU.com](http://www.2helpU.com) and scan the above QR code.

# CORTASETOS DE ALTURA DE 18 V

## DCMPH566

### Documentos disponibles en internet

[www.2helpU.com/DoC/](http://www.2helpU.com/DoC/) o

[www.2helpU.com/DoC/index/xxx\\*](http://www.2helpU.com/DoC/index/xxx*)

\*Para el acceso directo, sustituya "xxx" con el número de modelo del producto que se encuentra en la etiqueta de clasificación del producto o en el embalaje.

- Manual de instrucciones
- Declaración de conformidad (DoC)
- Datos de emisión del producto (PED): Información sobre ruido, vibración y polvo (no aplicable a todos los productos)

 **ADVERTENCIA:** Lea todas las advertencias de seguridad, instrucciones, ilustraciones y especificaciones contenidas en este manual, incluidos los apartados sobre la batería y el cargador del manual original de las herramientas o de los manuales separados de las baterías y los cargadores. Puede obtener los manuales contactando con el Servicio al Cliente (consulte la página trasera de este manual).

### Datos técnicos

		DCMPH566
Voltaje	V <sub>cc</sub>	18
Tipo		1
Tipo de batería		iones de litio
SPM		2800
Peso (sin batería)	kg	3,6

 **ADVERTENCIA:** para reducir el riesgo de lesiones, lea el manual de instrucciones.

### Definiciones: normas de seguridad

Las siguientes definiciones describen el nivel de gravedad de las señales. Lea el manual y preste atención a estos símbolos.

 **PELIGRO:** indica una situación de peligro inminente, que si no se evita, **provocará la muerte o lesiones graves.**

 **ADVERTENCIA:** indica una situación de posible peligro que, si no se evita, podría provocar la muerte o lesiones graves.

 **ATENCIÓN:** indica una situación de posible peligro que, si no se evita, puede provocar lesiones leves o moderadas.

**AVISO:** Indica una práctica **no relacionada con las lesiones personales** que, de no evitarse, puede ocasionar **daños materiales.**

 Indica riesgo de descarga eléctrica.

 Indica riesgo de incendio.

### ADVERTENCIAS DE SEGURIDAD GENERALES PARA HERRAMIENTAS ELÉCTRICAS

 **ADVERTENCIA:** Lea todas las advertencias de seguridad, instrucciones, ilustraciones y especificaciones suministradas con esta herramienta eléctrica. El incumplimiento de las instrucciones que se indican a continuación puede causar descargas eléctricas, incendios y/o lesiones graves.

### CONSERVE TODAS LAS ADVERTENCIAS E INSTRUCCIONES PARA FUTURAS CONSULTAS

El término "herramienta eléctrica" que aparece en las advertencias se refiere a la herramienta eléctrica que funciona a través de la red eléctrica (con cable) o a la herramienta eléctrica que funciona con batería (sin cable).

#### 1) Seguridad en el Área de Trabajo

- Mantenga el área de trabajo limpia y bien iluminada.** Las áreas en desorden u oscuras pueden provocar accidentes.
- No utilice herramientas eléctricas en atmósferas explosivas, como ambientes donde haya polvo, gases o líquidos inflamables.** Las herramientas eléctricas originan chispas que pueden inflamar el polvo o los gases.
- Mantenga alejados a los niños y a las personas que estén cerca mientras utiliza una herramienta eléctrica.** Las distracciones pueden ocasionar que pierda el control.

#### 2) Seguridad Eléctrica

- Los enchufes de las herramientas eléctricas deben corresponderse con la toma de corriente. No modifique nunca el enchufe de ninguna forma. No utilice ningún enchufe adaptador con herramientas eléctricas conectadas a tierra.** Los enchufes no modificados y las tomas de corriente correspondientes reducirán el riesgo de descarga eléctrica.
- Evite el contacto del cuerpo con superficies conectadas a tierra como tuberías, radiadores, cocinas económicas y frigoríficos.** Existe un mayor riesgo de descarga eléctrica si tiene el cuerpo conectado a tierra.
- No exponga las herramientas eléctricas a la lluvia ni a condiciones húmedas.** Si entra agua a una herramienta eléctrica aumentará el riesgo de descarga eléctrica.
- No someta el cable de alimentación a presión innecesaria. No use nunca el cable para transportar, tirar de la herramienta eléctrica o desenchufarla. Mantenga el cable alejado del calor, aceite, bordes**

Pilas				Tiempo Cargadores/Carga (Minutos)									
Cat #	V <sub>DC</sub>	Ah	Peso (kg)	DCB104	DCB107	DCB112/ DCB1102	DCB113	DCB115/ DCB1104	DCB116	DCB117	DCB118	DCB132	DCB119
DCB181	18	1,5	0,35	22	70	45	35	22	22	22	22	22	45
DCB182	18	4,0	0,61	60/40**	185	120	100	60	60/45**	60/40**	60/40**	60	120
DCB183/B/G	18	2,0	0,40	30	90	60	50	30	30	30	30	30	60
DCB184/B/G	18	5,0	0,62	75/50**	240	150	120	75	75/60**	75/50**	75/50**	75	150
DCB185	18	1,3	0,35	22	60	40	30	22	22	22	22	22	40
DCB187	18	3,0	0,54	45	140	90	70	45	45	45	45	45	90
DCB189	18	4,0	0,54	60	185	120	100	60	60	60	60	60	120
DCBP034/G	18	1,7	0,32	27	82	50	40	27	27	27	27	27	50
DCBP518/G	18	5,0	0,75	75	240	150	120	75	60	50	50	75	150

\*Código de fecha 201811475B o posterior

\*\*Código de fecha 201536 o posterior

**afilados y piezas en movimiento.** Los cables dañados o enredados aumentan el riesgo de descarga eléctrica.

- e) **Cuando esté utilizando una herramienta eléctrica al aire libre, use un cable alargador adecuado para uso en exteriores.** La utilización de un cable adecuado para el uso en exteriores reduce el riesgo de descarga eléctrica.
- f) **Si no puede evitar utilizar una herramienta eléctrica en un lugar húmedo, use un suministro protegido con un dispositivo de corriente residual.** El uso de un dispositivo de corriente residual reduce el riesgo de descarga eléctrica.

### 3) Seguridad Personal

- a) **Manténgase alerta, esté atento a lo que hace y use el sentido común cuando utilice una herramienta eléctrica.** No maneje una herramienta eléctrica cuando esté cansado o bajo los efectos de drogas, medicamentos o alcohol. Un momento de falta de atención cuando se manejan las herramientas eléctricas puede ocasionar lesiones personales graves.
- b) **Use un equipo protector personal. Utilice siempre protección ocular.** El uso del equipo protector como mascarillas antipolvo, calzado antideslizante, casco o protección auditiva para condiciones apropiadas reducirá las lesiones personales.
- c) **Evite la puesta en funcionamiento involuntaria. Asegúrese de que el interruptor esté en posición de apagado antes de conectar con la fuente de alimentación y/o la batería, de levantar o transportar la herramienta.** El transportar herramientas eléctricas con el dedo puesto en el interruptor o herramientas eléctricas activadoras que tengan el interruptor encendido puede provocar accidentes.
- d) **Saque toda llave de ajuste o llave inglesa antes de encender la herramienta eléctrica.** Una llave inglesa u otra llave que se deje puesta en una pieza en movimiento de la herramienta eléctrica pueden ocasionar lesiones personales.

- e) **No intente extender las manos demasiado. Mantenga un apoyo firme sobre el suelo y conserve el equilibrio en todo momento.** Esto permite un mejor control de la herramienta eléctrica en situaciones inesperadas.
- f) **Vístase debidamente. No se ponga ropa suelta o joyas. Mantenga el pelo, la ropa y los guantes alejados de las piezas móviles.** La ropa suelta, las joyas y el pelo largo pueden quedar atrapados en las piezas en movimiento.
- g) **Si se suministran dispositivos para la conexión del equipo de extracción y recogida de polvo, asegúrese de que estén conectados y de que se usen adecuadamente.** El uso de equipo de recogida de polvo puede reducir los riesgos relacionados con el polvo.
- h) **No deje que la familiaridad adquirida con el uso frecuente de las herramientas le lleve a fiarse demasiado y a descuidar las principales normas de seguridad de la herramienta.** Los descuidos pueden causar lesiones graves en una fracción de segundo.

### 4) Uso y cuidado de las herramientas Eléctricas

- a) **No fuerce la herramienta eléctrica. Use la herramienta eléctrica correcta para su trabajo.** La herramienta eléctrica correcta funcionará mejor y con mayor seguridad si se utiliza de acuerdo con sus características técnicas.
- b) **No utilice la herramienta eléctrica si no puede encenderse y apagarse con el interruptor.** Toda herramienta eléctrica que no pueda controlarse con el interruptor es peligrosa y debe ser reparada.
- c) **Desconecte el enchufe de la fuente de alimentación y/o extraiga la batería de la herramienta eléctrica, si es desmontable, antes de realizar cualquier ajuste, cambiar accesorios o guardar las herramientas eléctricas.** Dichas medidas de seguridad preventivas reducen el riesgo de poner en marcha accidentalmente la herramienta eléctrica.

- d) **Guarde las herramientas eléctricas que no esté utilizando fuera del alcance de los niños y no permita que utilicen la herramienta eléctrica las personas que no estén familiarizadas con ella o con estas instrucciones.** Las herramientas eléctricas son peligrosas en manos de personas no capacitadas.
- e) **Ocúpese del mantenimiento de las herramientas eléctricas. Compruebe si hay desalineación o bloqueo de las piezas en movimiento, rotura de piezas y otras condiciones que puedan afectar el funcionamiento de la herramienta eléctrica. Si la herramienta eléctrica está dañada, llévela para que sea reparada antes de utilizarla.** Se ocasionan muchos accidentes por el mal mantenimiento de las herramientas eléctricas.
- f) **Mantenga las herramientas para cortar afiladas y limpias.** Hay menos probabilidad de que las herramientas para cortar con bordes afilados se bloqueen y son más fáciles de controlar.
- g) **Use la herramienta eléctrica, los accesorios y las brocas de la herramienta etc., conforme a estas instrucciones teniendo en cuenta las condiciones de trabajo y el trabajo que vaya a realizarse.** El uso de la herramienta eléctrica para operaciones que no sean las previstas puede ocasionar una situación peligrosa.
- h) **Mantenga todas las empuñaduras y superficies de agarre secas, limpias y libres de aceite y grasa.** Las empuñaduras y superficies de agarre resbaladizas impiden el agarre y el control seguro de la herramienta en situaciones imprevistas.

## 5) Uso y cuidado de las herramientas que funcionan con batería

- a) **Recárguelas sólo con el cargador especificado por el fabricante.** Un cargador que sea adecuado para un tipo de batería puede ocasionar un riesgo de incendio si se utiliza con otra batería.
- b) **Use herramientas eléctricas sólo con las baterías designadas específicamente.** El uso de cualquier otro tipo de batería puede crear un riesgo de lesión o de incendio.
- c) **Cuando no se esté utilizando la batería, manténgala alejada de otros objetos de metal, como los clips, monedas, llaves, clavos, tornillos u otros objetos pequeños de metal que pueden hacer una conexión de un terminal a otro.** El provocar un cortacircuito en los terminales de la batería puede causar quemaduras o un incendio.
- d) **En condiciones de abuso, el líquido puede salirse de la batería, evite el contacto. Si se produce un contacto de forma accidental, enjuague con agua. Si el líquido entra en contacto con los ojos, busque atención médica.** El líquido que sale de la batería puede causar irritación o quemaduras.
- e) **No utilice paquetes de baterías o herramientas dañadas o modificadas.** Las baterías dañadas o

modificadas pueden presentar un funcionamiento imprevisto y provocar incendios, explosiones o riesgos de lesiones.

- f) **No exponga el paquete de baterías o la herramienta al fuego o a temperaturas excesivas.** La exposición al fuego o a una temperatura superior a 130 °C puede causar explosión.
- g) **Siga todas las instrucciones de carga y no cargue la batería o la herramienta fuera del rango de temperatura indicado en las instrucciones.** La carga incorrecta o a temperaturas fuera del rango especificado puede dañar la batería y aumentar el riesgo de incendio.

## 6) Servicio

- a) **Lleve su herramienta eléctrica para que sea reparada por una persona cualificada para realizar las reparaciones que use sólo piezas de recambio idénticas.** Así se asegurará que se mantenga la seguridad de la herramienta eléctrica.
- b) **No repare nunca los paquetes de baterías dañados.** La reparación de paquetes de baterías debe ser realizada únicamente por el fabricante o los proveedores de servicios autorizados.

## Advertencias de seguridad para cortasetos:

- a. **No utilice el cortasetos cuando hace mal tiempo, sobre todo si hay riesgo de rayos.** Esta medida reduce el riesgo de ser alcanzado por un rayo.
- b. **Mantenga todos los cables alejados de la zona de corte.** Los cables eléctricos podrían quedar ocultos entre los setos o arbustos y la hoja podría cortarlos accidentalmente.
- c. **Use protección auditiva.** El uso del equipo de protección individual adecuado reduce el riesgo de sufrir lesiones personales.
- d. **Sujete el cortasetos exclusivamente por las superficies de agarre aisladas, ya que la hoja puede entrar en contacto con cables ocultos.** Si las hojas entran en contacto con un cable bajo tensión pueden hacer que las partes metálicas del cortasetos transmitan la electricidad y causen una descarga eléctrica al operador.
- e. **Mantenga todas las partes del cuerpo alejadas de la hoja.** No retire el material cortado ni sostenga el material que va a cortar cuando las hojas están en movimiento. Una vez apagado el interruptor, las hojas siguen moviéndose. La falta de atención durante el uso del cortasetos puede ocasionar graves lesiones.
- f. **Antes de limpiar el material atascado o de efectuar el mantenimiento del cortasetos, compruebe que todos los interruptores estén apagados y haber quitado o desconectado la batería.** La activación inesperada del cortasetos mientras se quita el material atascado o se realiza el mantenimiento puede provocar lesiones corporales graves.
- g. **Sujete el cortasetos por la empuñadura con la hoja detenida, y asegurándose de no encender ningún**

**interruptor.** La sujeción adecuada del cortasetos reduce el riesgo de encendido involuntario y de las consecuentes lesiones corporales provocadas por las hojas de corte.

- h. **Cuando transporte o guarde el cortasetos, use siempre la cubierta de la hoja de corte.** El manejo adecuado del cortasetos reduce el riesgo de lesiones corporales provocadas por las hojas de corte.

## Advertencias de seguridad para cortasetos de pértiga:

- a. **Utilice siempre protección para la cabeza al manejar el cortasetos de altura.** Los residuos que caigan pueden provocar lesiones graves.
- b. **Utilice siempre las dos manos para manejar el cortasetos de altura.** Sujete el cortasetos de altura con ambas manos para evitar la pérdida de control.
- c. **Para reducir el riesgo de electrocución, no utilice nunca el cortasetos de altura cerca de ninguna línea de alimentación eléctrica.** El contacto con las líneas eléctricas o el uso cerca de las mismas puede causar lesiones graves o una descarga eléctrica mortal.

## Instrucciones de seguridad adicionales para cortasetos



**ADVERTENCIA:** Los elementos de corte siguen girando después de apagar el motor.

- **Compruebe que en el seto no haya objetos extraños, como por ejemplo una cerca de alambre.**
- *En este manual de instrucciones se describe el uso previsto. El uso de accesorios o acoplamientos o la realización de cualquier operación con esta herramienta distintos a los recomendados en este manual de instrucciones pueden dar lugar a lesiones personales y/o daños materiales.*
- *No transporte la herramienta con las manos puestas en la empuñadura delantera, el interruptor o el interruptor de disparo, salvo que haya sacado la batería.*
- *Si nunca antes ha usado un cortasetos, solicite instrucciones prácticas a un usuario experimentado, además de leer este manual.*
- *Nunca toque las hojas mientras la herramienta está en funcionamiento.*
- *Nunca intente forzar las hojas para que se detengan.*
- *No deje apoyada la herramienta hasta que las hojas se detengan por completo.*
- *Compruebe periódicamente si las hojas están dañadas o desgastadas. No use la herramienta si las hojas están dañadas.*
- *Tenga cuidado de evitar los objetos duros (p. ej. hilos metálicos, verjas) durante el corte. Si golpea accidentalmente un objeto duro, apague inmediatamente la herramienta y compruebe si esta ha sufrido algún daño.*
- *Si la herramienta empieza a vibrar en modo anormal, apáguela inmediatamente, sáquele la batería y compruebe si ha sufrido algún daño.*

- *Si la herramienta se para, apáguela inmediatamente. Extraiga la batería antes de intentar eliminar cualquier obstrucción.*
- *Después del uso, coloque la vaina protectora suministrada sobre la hoja. Guarde la herramienta teniendo cuidado de que la hoja no quede expuesta.*
- *Asegúrese siempre de haber colocado todos los protectores cuando use la herramienta. Nunca intente usar una herramienta incompleta o una herramienta con modificaciones no autorizadas.*
- *Nunca permita que los niños usen la herramienta.*
- *Tenga cuidado con los restos que caen al cortar las partes más altas de un seto.*
- *Sostenga siempre la herramienta con ambas manos y por las empuñaduras suministradas.*
- *El cortasetos ha sido diseñado para ser utilizado por el operador a nivel del suelo y no en escaleras ni cualquier otro soporte inestable.*
- *Antes de utilizar el cortasetos, el usuario debe asegurarse de que el o los dispositivos de bloqueo de los elementos móviles, si los hubiese, estén en la posición de bloqueo.*

## Riesgos residuales

No obstante el cumplimiento de las normas de seguridad pertinentes y del uso de dispositivos de seguridad, existen determinados riesgos residuales que no pueden evitarse. Dichos riesgos son los siguientes:

- *Deterioro auditivo.*
- *Riesgo de lesiones personales debido a partículas flotantes en el aire.*
- *Riesgo de quemaduras producidas por los accesorios que se calientan durante el funcionamiento.*
- *Riesgo de lesiones personales por uso prolongado.*

## GUARDE LAS PRESENTES INSTRUCCIONES

### Cargadores

DEWALT no requieren ningún ajuste y han sido diseñados para ofrecer un funcionamiento lo más fácil posible.

### Seguridad eléctrica



Su DEWALT está provisto de doble aislamiento, y por ello, no requiere conexión a tierra.

En caso de que se dañe el cable de alimentación, este debe ser sustituido solo por DEWALT o por un centro de servicio autorizado.

### Uso de un alargador

No debe utilizarse un alargador a menos que sea absolutamente necesario. Use un alargador adecuado a la potencia del cargador (Consulte los **datos técnicos** en el manual de su producto o cargador). El tamaño mínimo del conductor es 1 mm<sup>2</sup>; la longitud máxima es 30 m.

Si utiliza un carrete de cable, desenrolle siempre el cable completamente.

## Instrucciones de seguridad importantes para todos los cargadores de baterías

**GUARDE LAS SIGUIENTES INSTRUCCIONES:** Este

manual incluye instrucciones importantes de seguridad y funcionamiento para los cargadores de DEWALT. Consulte los **datos técnicos** en el manual de su producto o cargador para más información. Antes de utilizar el cargador, lea todas las instrucciones e indicaciones de advertencia del cargador, la batería y el producto que utiliza la batería.



**ADVERTENCIA:** Peligro de descarga eléctrica. No permita que ningún líquido penetre en el cargador. Pueden producirse descargas eléctricas.



**ADVERTENCIA:** Recomendamos el uso de un dispositivo de corriente residual con una capacidad de corriente residual de 30 mA o inferior.



**ATENCIÓN:** Peligro de quemaduras. Para reducir el riesgo de lesiones, cargue solo baterías recargables DEWALT. Otros tipos de baterías pueden explotar y causar daños materiales y lesiones personales.



**ADVERTENCIA:** Ningún cargador DEWALT está destinado al uso por parte de personas (incluyendo los niños) con capacidades físicas, sensoriales o mentales reducidas, o que carezcan de experiencia o del conocimiento necesario, salvo que estén supervisadas o que hayan recibido instrucciones relativas al uso del aparato por una persona encargada de su seguridad.



**ATENCIÓN:** Los niños deberán permanecer vigilados para asegurarse de que no jueguen con el aparato.

**AVISO:** En determinadas condiciones, estando el cargador enchufado a la alimentación eléctrica, los contactos de carga interiores del cargador pueden ser cortocircuitados por materiales extraños. Los materiales conductores extraños como, a título enunciativo pero no limitativo, lana de acero, papel de aluminio o cualquier acumulación de partículas metálicas deben mantenerse alejados de las cavidades del cargador. Desconecte siempre el cargador de la red cuando no haya ninguna batería en el alojamiento. Desconecte el cargador antes de intentar limpiarlo.

- **NO intente cargar la batería DEWALT con ningún otro cargador que no sea el cargador DEWALT en el que quepa la batería.** Los cargadores DEWALT no han sido concebidos para ningún otro uso que no sea la carga de baterías recargables DEWALT. Los cargadores DEWALT y las baterías DEWALT han sido diseñados específicamente para funcionar juntos. Cualquier otro uso puede causar riesgo de incendio, descarga eléctrica o electrocución.
- **No exponga el cargador a la lluvia o a la nieve.** El peligro de descarga eléctrica es mayor si penetra agua en el producto.
- **Tire del enchufe y no del cable cuando desconecte el cargador.** Así se reduce el riesgo de daños al enchufe y al cable de corriente.
- **No utilice el cargador si tiene el cable o el enchufe dañado;** hágalos reparar inmediatamente.

- **Coloque las unidades de modo que los cables no atraviesen zonas de paso ni estén en el área de trabajo. Esto evita el riesgo de tropezar con el cable o dañarlo al pisarlo.**
- **No use cables prolongadores salvo que sea absolutamente necesario.** El uso de un cable prolongador inadecuado puede causar riesgo de incendios, descarga eléctrica o electrocución.
- **No coloque ningún objeto en la parte superior del cargador ni lo coloque en una superficie blanda que pueda bloquear las ranuras de ventilación y dar lugar a un calentamiento interno excesivo.** Coloque el cargador en una posición alejada de cualquier fuente de calor. El cargador se ventila mediante las ranuras ubicadas en la parte superior e inferior de la carcasa.
- **No opere el cargador si ha recibido un gran golpe, si se ha caído o si se ha dañado de cualquier otro modo.** Llévelo a un centro de servicios autorizado.
- **No desmonte el cargador, llévelo a un centro de servicio autorizado cuando necesite hacerle el mantenimiento o repararlo.** Un montaje incorrecto puede causar riesgo de descarga eléctrica, electrocución o incendio.
- **Desconecte el cargador de la toma de corriente antes de efectuar cualquier tipo de limpieza. Esto reduce el riesgo de descarga eléctrica.** Retirar la batería no reduce este riesgo.
- **NUNCA** intente conectar dos cargadores juntos.

### Carga de la batería

**NOTA:** Consulte la etiqueta que está cerca de la o las luces indicadoras del cargador para ver los patrones de parpadeo. Los cargadores más antiguos pueden tener información adicional y/o pueden no tener una luz indicadora amarilla, ya que están equipados con una sola luz indicadora roja.

1. Conecte el cargador a la toma adecuada antes de introducir la batería.
2. Inserte la batería y asíéntela bien. La luz indicadora de la izquierda parpadeará continuamente indicando que se ha iniciado el proceso de carga. Para los cargadores de dos etapas, esto indica la carga de la Etapa 1, durante la cual la batería se carga a la mayor parte de su capacidad.
3. Para un cargador de una sola etapa, la carga se completa cuando la luz indicadora izquierda permanece continuamente en rojo y la luz indicadora derecha permanece apagada. Para un cargador de dos etapas, la luz indicadora izquierda permanece continuamente en rojo y la luz indicadora derecha parpadea continuamente en rojo para indicar la carga de la etapa 2 durante la cual la carga de la batería se completa hasta su máxima capacidad. La carga de la etapa 2 se completa cuando ambas luces indicadoras permanecen continuamente en rojo. Una vez completada la carga, la batería puede quitarse y usarse, o puede dejar en el cargador.

El cargador no carga baterías defectuosas. Si el cargador no se enciende, significa que tiene algún problema o que la batería tiene algún defecto. Suspenda el uso y lleve ambos a un centro de servicio autorizado.

**NOTA:** Para sacar la batería, en algunos cargadores hay que pulsar el botón de liberación de la batería.

**ADVERTENCIA:** *Cargue las baterías solo a una temperatura ambiente superior a 4 °C e inferior a 40 °C.*

Indicadores del cargador de una etapa

	Cargando		
	Totalmente cargada		
	Retardo por batería fría / caliente		

Indicadores del cargador de dos etapas

	Fase 1: cargando		
	Fase 2: cargando		
	Totalmente cargada		
	Retardo por batería fría / caliente		

**Retardo por batería fría / caliente**

Cuando el cargador detecta una batería demasiado fría o caliente, automáticamente inicia un retardo por batería fría / caliente, suspendiendo la carga hasta que la batería haya alcanzado la temperatura adecuada. El cargador cambiará automáticamente al modo de carga de batería. Esta característica le asegura la máxima vida útil de la batería.

Una batería fría se carga a una velocidad inferior que una batería caliente. La batería se cargará a una velocidad inferior durante el ciclo completo de carga y no volverá a la velocidad de carga máxima aunque se caliente.

Algunos cargadores están dotados de un ventilador interior diseñado para enfriar la batería. El ventilador se enciende automáticamente cuando hay que enfriar la batería. Nunca haga funcionar el cargador si el ventilador no funciona correctamente o si las ranuras de ventilación están bloqueadas. No deje que entren objetos extraños dentro del cargador.

**Sistema de protección electrónico**

Los productos XR con baterías de iones de litio han sido diseñados con un sistema de protección electrónica que protege la batería contra la sobrecarga, el recalentamiento o las grandes descargas.

El producto se apagará automáticamente si se activa el Sistema de Protección Electrónica. Si esto ocurre, coloque la batería de iones de litio en el cargador y déjela recargar totalmente.

**Montaje de pared**

Estos cargadores han sido diseñados para ser montados en la pared o para dejarlos en pie sobre una mesa o una superficie de trabajo. Si tiene montaje de pared, coloque el cargador al alcance de una toma de corriente, y alejado de esquinas u otras obstrucciones que impidan la circulación de aire. Use la parte posterior del cargador como una plantilla para colocar los tornillos de montaje en la pared. Monte el cargador

firmente usando tornillos para paredes de cartón yeso (comprados aparte) de por lo menos 25,4 mm de largo y con cabeza de 7-9 mm de diámetro, atornillándolos en la madera a una profundidad óptima, de modo que queden unos 5,5 mm del tornillo expuesto. Alinee las ranuras de la parte posterior del cargador con los tornillos expuestos y engánchelos completamente en las ranuras.

**Instrucciones para la limpieza del cargador**

**ADVERTENCIA: Peligro de descarga eléctrica.** *Desconecte el cargador de la toma de CA antes de la limpieza. La grasa y la suciedad externas pueden eliminarse utilizando un paño o un cepillo no metálico suave. No use agua ni otros líquidos limpiadores. Nunca permita que le entre líquido alguno al producto ni sumerja ninguna parte del mismo en líquido.*

**Baterías**

**Instrucciones de seguridad importantes para todas las baterías**

Cuando pida baterías de repuesto, asegúrese de incluir el número de catálogo y el voltaje.

La batería incluida en la caja no está completamente cargada. Antes de utilizar la batería y el cargador, lea las instrucciones de seguridad a continuación. Luego siga los procedimientos de carga descritos.

**LEA TODAS LAS INSTRUCCIONES**

- **No recargue ni utilice las baterías en atmósferas explosivas, como ambientes donde haya polvo, gases o líquidos inflamables.** *La introducción o la retirada de la batería del cargador podrá incendiar el polvo o los humos.*
- **No fuerce nunca el paquete de baterías en el cargador. No cambie el paquete de baterías de ningún modo para introducirlo en un cargador no compatible ya que el paquete de baterías podrá romperse y provocar daños personales graves.**
- *Cargue el exclusivamente los paquetes de baterías con los cargadores .*
- **NO salpique ni sumerja en agua ni en otros líquidos.**
- **No guarde ni utilice la herramienta y el paquete de baterías en lugares en los que la temperatura pueda alcanzar o superar los 40 °C (como por ejemplo, en los cobertizos de exterior o en las instalaciones metálicas en verano).**
- **No incinere la batería aunque tenga daños importantes o esté completamente desgastada.** *La batería puede explotar en un fuego. Se generan gases y materiales tóxicos cuando se queman baterías de iones de litio.*
- **Si el contenido de la batería entra en contacto con la piel, lávese inmediatamente con jabón suave y agua.** *Si el líquido de la batería entra en contacto con los ojos, enjuague con agua los ojos abiertos durante 15 minutos o hasta que cese la irritación. Si se necesita atención médica, el electrolito de la batería está compuesto de una mezcla de carbonatos orgánicos líquidos y sales de litio.*

- **El contenido de las pilas de la batería abiertas puede causar irritación respiratoria.** Proporcione aire fresco. Si los síntomas persisten, obtenga atención médica.



**ADVERTENCIA:** Riesgo de quemadura. El líquido de la batería puede ser inflamable si se expone a chispas o llamas.



**ADVERTENCIA:** No intente nunca abrir el paquete de baterías por ningún motivo. Si la carcasa del paquete de baterías está rota o dañada, no lo introduzca en el cargador. No golpee, tire ni dañe el paquete de baterías. No utilice un paquete de baterías o cargador que haya recibido un gran golpe, se haya caído o se haya dañado de algún modo (por ejemplo, perforado con un clavo, golpeado con un martillo o pisado). Podrá conllevar electrocuciones o choques eléctricos. Los paquetes de baterías dañadas deberán llevarse al centro de servicio para su reciclado.



**ADVERTENCIA: Peligro de incendio. No almacene ni transporte paquetes de baterías de modo que algún objeto metálico entre en contacto con los terminales expuestos de la batería.** Por ejemplo, no coloque el paquete de baterías en delantales, bolsillos, cajas de herramientas, cajones, etc. donde haya clavos, tornillos, llaves, etc. sueltos.



**ATENCIÓN: Cuando no la utilice, coloque la herramienta de forma lateral en una superficie estable que no presente ningún peligro de caídas u obstáculos.** Algunas herramientas con grandes paquetes de baterías permanecerán de pie sobre el paquete de baterías, pero podrán volcarse con facilidad.

## Transporte



**ADVERTENCIA: Peligro de incendio.** El transporte de baterías podría ser causa de incendios si los terminales de la batería entran accidentalmente en contacto con materiales conductores. Cuando transporte baterías, compruebe que los terminales de las mismas estén protegidos y bien aislados de los materiales que pudieran entrar en contacto con ellos y causar un cortocircuito.

**NOTA:** Las luces de trabajo sirven para alumbrar la superficie de trabajo inmediata y no pueden utilizarse como luz de alumbrado.

Las baterías de cumplen todas las normas de transporte aplicables según lo dispuesto en los estándares industriales y legales, entre ellas, las Recomendaciones relativas al transporte de mercancías peligrosas de la ONU; los Reglamentos de Mercancías Peligrosas de la Asociación Internacional de Transporte Aéreo (IATA), el Código Marítimo Internacional de Mercancías Peligrosas (IMDG) y el Acuerdo Europeo sobre Transporte Internacional de Mercancías Peligrosas por Carretera (ADR). Las celdas y las baterías de iones de litio han sido comprobadas de acuerdo a lo establecido en la sección 38,3 del Manual de pruebas y criterios de las Recomendaciones relativas al transporte de mercancías peligrosas de la ONU.

En la mayor parte de los casos, la expedición de paquetes de baterías está exenta de la clasificación de material

peligroso de Clase 9 totalmente regulado. En general, solo las expediciones que contienen baterías de iones de litio con una potencia energética superior a 100 vatios-hora (Wh) deben ser expedidos como Clase 9 totalmente regulada. Todas las baterías de iones de litio tienen la potencia de vatios-hora marcadas en el paquete. Además, debido a la complejidad de las reglamentaciones, no recomienda el transporte aéreo de paquetes de baterías de iones de litio solas, independientemente de la potencia en vatios-horas que tengan. La expedición de herramientas con baterías (combo kits) puede hacerse por transporte aéreo excepto que la potencia en vatios-hora del paquete de baterías sea superior a 100 Wh.

Independientemente de si el transporte se considera exento o completamente regulado, el expedidor será responsable de consultar las normas recientes sobre los requisitos de embalaje, etiquetado o marcado y documentación.

La información expuesta en esta sección del manual se proporciona de buena fe y se considera exacta en el momento de creación del documento. No obstante, no se ofrece ninguna garantía, ni implícita ni explícita. Es responsabilidad del comprador comprobar que todas sus actividades se ajusten a las normas de aplicación.

### Transportar la batería FLEXVOLT™

La batería DEWALT FLEXVOLT™ tiene dos modos: **Uso y transporte.**

**Modo de uso:** Cuando la batería FLEXVOLT™ está erguida sola o en un producto de 18 V DEWALT, funciona como una batería de 18 V. Cuando la batería FLEXVOLT™ está en un producto de 54 V o de 108 V (dos baterías de 54 V), funciona como una batería de 54 V.

**Modo de transporte:** Cuando la batería FLEXVOLT™ tiene colocada la tapa, está en modo de transporte. Mantenga la tapa durante el transporte.

Cuando está en modo de transporte, los cables de las células están eléctricamente desconectados dentro del

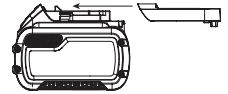

paquete, resultando 3 baterías con 1 batería de capacidad de vatios hora (Wh) inferior en relación con una capacidad de vatios hora superior. Esta cantidad aumentada de 3 baterías con una capacidad de vatios hora inferior puede eximir la batería de ciertas normas de transporte impuestas a las baterías de vatios hora superiores.

Por ejemplo, la capacidad en Wh para el transporte debería indicar 3 x 36 Wh, lo que significa 3 baterías de 36 Wh cada una. La

Ejemplo de marcado de etiqueta de uso y transporte



capacidad en Wh para el uso debería indicar 108 Wh (1 batería).

### Recomendaciones para el almacenamiento

1. El mejor lugar de almacenamiento es uno que sea fresco y seco, que no esté expuesto directamente a la luz del sol ni a un exceso de frío o calor. Para un rendimiento y vida útil óptimos de la batería, guarde las baterías a temperatura ambiente cuando no esté usándolas.

- Si va a realizar un almacenamiento duradero, se aconseja que guarde un paquete de pilas completamente cargado en un lugar frío y seco para obtener los máximos resultados del cargador.

**NOTA:** Los paquetes de pilas no deberán guardarse completamente descargados. El paquete de pilas deberá recargarse antes de utilizarse.

### Etiquetas del cargador y la batería

Además de los pictogramas utilizados en el presente manual, las etiquetas del cargador y del paquete de pilas muestran los siguientes pictogramas:



Antes de usarse, leer el manual de instrucciones.



Consultar los **Datos técnicos** para informarse del tiempo de carga.



No realizar pruebas con objetos conductores.



No cargar baterías deterioradas.



No exponer al agua.



Cambiar inmediatamente los cables defectuosos.



Cargar sólo entre 4 °C y 40 °C.



Sólo para uso en interior.



Desechar las baterías con el debido respeto al medio ambiente.

LI-ION



Cargue los paquetes de baterías únicamente con los cargadores indicados. Cargar los paquetes de baterías con baterías distintas a las indicadas por un cargador, puede hacer que las baterías exploten o causar otras situaciones peligrosas.



No queme el paquete de baterías.



USO (sin tapa de transporte). Por ejemplo: la capacidad en Wh indica 108 Wh (1 batería de 108 Wh).



TRANSPORTE (con tapa de transporte incorporada). Ejemplo: la capacidad en Wh indica 3 x 36 Wh (3 baterías de Wh).

### Tipo de batería

La DCPMH566 funciona con una batería 18.

Se pueden usar las siguientes baterías: DCB181, DCB182, DCB183, DCB183B, DCB184, DCB184B, DCB185, DCB187,

DCB189, DCB546, DCB547, DCB548. Consulte los **Datos técnicos** para más información.

### Contenido del embalaje

El embalaje contiene:

- Cortasetos
- Correa bandolera
- Batería de iones de litio (modelos C1, D1, L1, M1, P1, S1, T1, X1, Y1)
- Baterías de iones de litio (modelos C2, D2, L2, M2, P2, S2, T2, X2, Y2)
- Baterías de iones de litio (modelos C3, D3, L3, M3, P3, S3, T3, X3, Y3)
- Manual de instrucciones

**NOTA:** Las baterías, los cargadores y las cajas de herramientas no están incluidos en los modelos N. Las baterías y los cargadores no están incluidos en los modelos NT. Los modelos B incluyen las baterías Bluetooth®.

**NOTA:** La marca denominativa y los logotipos de Bluetooth® son marcas comerciales registradas propiedad de Bluetooth®, SIG, Inc., y cualquier uso de dichas marcas por parte de DeWALT es bajo licencia. Las demás marcas y nombres registrados pertenecen a sus respectivos propietarios.

- Compruebe si la herramienta, las piezas o los accesorios han sufrido algún daño durante el transporte.
- Tómese el tiempo necesario para leer íntegramente y comprender este manual antes de utilizar el producto.

### Marcas sobre la herramienta

En la herramienta se muestran los siguientes pictogramas:



Antes de usar el aparato, lea el manual de instrucciones.



Use protección auditiva.



Use protección para los ojos.



Use protección para la cabeza.



Lleve guantes protectores.



Use calzado antideslizante.



Tenga cuidado con los objetos que caen.



No exponga la herramienta a la lluvia ni a la humedad elevada, ni la deje a la intemperie cuando llueva.



Apague la herramienta. Antes de realizar alguna operación de mantenimiento en la herramienta, extraiga la batería.



Mantenga alejados a los extraños.



Mantenga las manos alejadas de la hoja.



Peligro de electrocución. Manténgase a una distancia mínima de 10 m de las líneas de eléctricas aéreas.



Potencia sonora conforme con la Directiva 2000/14/CE.

### Posición del código de fecha (Fig. A)

El código de fecha de fabricación **34** está compuesto por los 4 dígitos del año, seguidos por los 2 dígitos de la semana, más los 2 dígitos del código de la fábrica.

### Descripción (Fig. A)

**ADVERTENCIA:** Jamás altere la herramienta eléctrica ni ninguna de sus piezas. Podrían producirse lesiones personales o daños.

- 1 Interruptor de encendido/apagado
- 2 Palanca de bloqueo
- 3 Empuñadura
- 4 Empuñadura auxiliar
- 5 Carcasa del motor
- 6 Batería
- 7 Botón de extracción de la batería
- 8 Camisa roscada
- 9 Poste roscado
- 10 Sujeción para la correa
- 11 Hoja de corte
- 12 Cabezal de giro
- 13 Botón de bloqueo del cabezal de corte
- 14 Empuñadura del cabezal de corte

### Uso previsto

El cortasetos DeWALT DCMPH566 ha sido diseñado para aplicaciones profesionales de arreglo de jardines.

**NO** debe usarse en condiciones de humedad ni en presencia de líquidos o gases inflamables. Este cortasetos es una herramienta eléctrica profesional.

**NO** permita que los niños toquen la herramienta. El uso de la herramienta por parte de operadores inexpertos requiere supervisión.

- Este producto no se ha diseñado para ser utilizado por personas (niños incluidos) que presenten discapacidades físicas, sensoriales o mentales, o que carezcan de la experiencia, conocimiento o destrezas necesarias, a menos que estén supervisadas por una persona que se haga responsable de su seguridad. No deje nunca a los niños solos con este producto.

## MONTAJE Y AJUSTES

**ADVERTENCIA:** Para disminuir el riesgo de lesiones personales graves, apague la herramienta y desconecte la batería antes de realizar ajuste alguno o de quitar o instalar acoplamientos o accesorios. La puesta en marcha accidental puede causar lesiones.

**ADVERTENCIA:** Utilice solamente baterías y cargadores DeWALT.

### Introducir y retirar el paquete de baterías de la herramienta (Fig. B)

**NOTA:** Para obtener mejores resultados, compruebe que el paquete de baterías **6** está completamente cargado.

#### Para instalar el paquete de baterías en el asa de la herramienta

1. Alinee el paquete de baterías **6** con los rieles ubicados en el interior del mango de la herramienta (Fig. B).
2. Introdúzcalo en el mango hasta que el paquete de baterías se haya ubicado firmemente en la herramienta y compruebe que no se libera.

#### Para retirar el paquete de baterías de la herramienta

1. Pulse el botón de liberación de baterías **7** y tire firmemente del paquete de pilas para sacarlo del asa de la herramienta.
2. Introduzca el paquete de baterías en el cargador tal y como se indica en la sección del cargador del presente manual.

### Paquetes de baterías con indicador de carga (Fig. B)

Algunos paquetes de baterías de DeWALT incluyen un indicador de carga que consiste en tres luces LED que indican el nivel de carga restante en el paquete de baterías.

Para activar el indicador de carga, pulse y mantenga pulsado el botón del indicador de carga **16**. Un grupo de tres luces LED verdes se iluminará, indicando el nivel que queda de carga. Cuando el nivel de carga de la pila esté por debajo del límite necesario para su uso, el indicador de carga no se iluminará y deberá recargar la pila.

**NOTA:** El indicador de carga tan sólo constituye una indicación de la carga que queda en el paquete de pilas. No indica ninguna funcionalidad de la herramienta y podrá registrar variaciones en función de los componentes del producto, de la temperatura y de la aplicación del usuario final.

### Colocación y ajuste de la correa bandolera (Fig. D)

El cortasetos de altura incluye una correa bandolera ajustable.

1. Inserte el enganche de la correa bandolera **17** en la sujeción para la correa **10** situada en la unidad, justo delante del interruptor de encendido/apagado, como se muestra en la Figura. Coloque la correa para que quede sobre su hombro.

## Conexión del conjunto del cabezal del cortasetos al conjunto de la empuñadura (Fig. A, C)

Combinando el conjunto de la empuñadura **15** con el conjunto del cabezal de corte **21** se arma un cortasetos de aproximadamente 2,1 m de largo.

- Haga coincidir la ranura del exterior del extremo del acoplamiento del conjunto de la empuñadura **15** con la lengüeta del interior del extremo del acoplamiento del conjunto del cabezal de corte **21**.
- Deslice el manguito roscado **8** del conjunto del cabezal de corte hacia abajo tanto como sea posible y gírelo en sentido horario hasta el tope y para que cubra totalmente las roscas.

 **ADVERTENCIA:** *Asegúrese siempre de que el manguito esté completamente enroscado y que las roscas rojas dejen de estar visibles. Si no enrosca totalmente el manguito, podrían desconectarse los conjuntos y podría producirse una situación peligrosa. Compruebe periódicamente las conexiones para asegurarse de que las roscas no estén visibles.*

## Giro del cabezal de corte (Fig. E–G)

El cabezal de corte gira a 180° y puede bloquearse en siete posiciones distintas dentro de ese intervalo. Para evitar pinchazos, no agarre las hojas de corte. Utilice guantes y sujete la unidad como se muestra en la Fig. G.

 **ADVERTENCIA:** *Antes de conectar la batería a la unidad, asegúrese de que el cabezal de corte esté en posición de bloqueo.*

## Giro del cabezal de corte

- Sujete con firmeza el cabezal de corte con una mano y, con otra, pulse el botón de desbloqueo **13** y gire la empuñadura del cabezal de corte **14** para girar el cabezal.
- Bloquee el cabezal de corte en una de las siete posiciones de funcionamiento, como se muestra en la Fig. F. Para encajar el cabezal de corte en su posición, suelte la empuñadura del cabezal de corte **14**. Asegúrese de que el cabezal de corte está en posición bloqueada intentando mover el compartimento del motor. Si no está bloqueado, gírelo a la posición de bloqueo más cercana.

## FUNCIONAMIENTO

### Instrucciones de uso

 **ADVERTENCIA:** *Respete siempre las instrucciones de seguridad y las normas aplicables.*

 **ADVERTENCIA:** *Para disminuir el riesgo de lesiones personales graves, apague la herramienta y desconecte la batería antes de realizar ajuste alguno o de quitar o instalar acoplamientos o accesorios. La puesta en marcha accidental puede causar lesiones.*

### Posición adecuada de las manos (Fig. G)

 **ADVERTENCIA:** *Para reducir el riesgo de lesión personal grave, tenga SIEMPRE las manos en una posición adecuada como se muestra.*

 **ADVERTENCIA:** *Para reducir el riesgo de lesión personal grave, sujete SIEMPRE bien en caso de que haya una reacción repentina.*

La posición correcta de las manos exige que una mano se coloque en la empuñadura principal **3** y la otra en la empuñadura auxiliar **4**.

### Instrucciones de uso

 **ADVERTENCIA:** *Respete siempre las instrucciones de seguridad y las normas aplicables.*

 **ADVERTENCIA:** *Para disminuir el riesgo de lesiones personales graves, apague la herramienta y desconecte la batería antes de realizar cualquier ajuste o de poner o quitar acoplamientos o accesorios. El encendido accidental puede causar lesiones.*

## Encendido y apagado del cortasetos de altura (Fig. A)

Asegúrese de que el cabezal de corte esté bloqueado en una de las siete posiciones de funcionamiento. Consulte la sección **Giro del cabezal de corte**.

Para encender la unidad, presione la palanca de bloqueo **2** y, a continuación, el interruptor **1**.

Para apagar la unidad, suelte el interruptor de encendido/apagado y la palanca de bloqueo.

 **ADVERTENCIA:** *No intente nunca bloquear el interruptor en la posición de encendido.*

## Antes de utilizar el cortasetos de altura

 **ADVERTENCIA:** *La unidad no ha sido diseñada para proteger contra descargas eléctricas en caso de contacto con líneas eléctricas aéreas. Antes de utilizar el cortasetos de altura, consulte la legislación local para saber la distancia mínima que debe mantener con respecto a las líneas eléctricas aéreas y para asegurarse de que la posición de funcionamiento sea segura.*

- Para un uso seguro, lea detenidamente todas las instrucciones antes de utilizar el cortasetos de altura. Siga todas las instrucciones de seguridad. El incumplimiento de cualquiera de las instrucciones de seguridad indicadas en este documento puede ser causa de daños corporales graves.
- Tenga cuidado con lo que hace. Utilice el sentido común. No utilice el cortasetos de altura si se siente cansado.
- El cortasetos de altura solo debe ser utilizado por adultos bien informados para ello. No permita nunca que lo utilicen los niños.
- No utilice la unidad para ningún trabajo distinto de aquel para el que está destinada.
- No permita que la unidad sea utilizada por niños o personas so instruidas para ello.
- Lleve siempre un casco homologado cuando utilice el cortasetos por encima de la cabeza. Los residuos que caigan pueden provocar lesiones graves.

- Lleve el siguiente equipo de protección cuando utilice el cortasetos de altura:
  - Protección para la cabeza
  - Guantes de trabajo
  - Calzado sólido
  - Gafas, anteojos o visera de seguridad
  - Máscara facial o antipolvo (si trabaja en zonas polvorrientas)
- No lleve ropa suelta ni joyería de ningún tipo que pueda engancharse en las hojas en movimiento o en alguna de las partes del cortasetos de altura.
- El pelo largo debe sujetarse por encima de los hombros, para evitar que se enrede con cualquiera de las partes en movimiento.

## Durante el uso del cortasetos de altura

- Permanezca atento. Utilice la unidad con sentido común.
- Mantenga limpia la zona de trabajo. Las áreas en desorden aumentan el riesgo de accidentes.
- Mantenga a los niños, los animales y los transeúntes a una distancia segura de la unidad. En la zona de trabajo solo debe estar el usuario.
- Sujete la unidad de forma segura, con una mano en la empuñadura del interruptor y la otra en la empuñadura de la extensión.
- Mantenga los dedos alejados del interruptor hasta que esté listo para usarlo.
- Antes de encender la unidad, asegúrese de que las hojas no están tocando nada.
- Mantenga todas las partes del cuerpo alejadas de las hojas cuando el cortasetos esté encendido.
- Transporte la unidad de un lugar a otro
  - con la batería quitada,
  - sujetando la pértiga en el punto de equilibrio
  - y con la cubierta de la hoja de corte colocada.
- No utilice la unidad con poca iluminación.
- Durante el uso, descanse periódicamente y cambie las posiciones de trabajo para reducir la fatiga.
- Mantenga una posición estable y equilibrada. No se estire demasiado. Los estiramientos excesivos pueden provocar una pérdida del equilibrio y la exposición a superficies afiladas.
- No utilice nunca ningún accesorio en el producto, a menos que se incluya con el mismo o se indique como adecuado para este producto en este manual de instrucciones.

## No utilice el cortasetos de altura

- si se encuentra bajo los efectos del alcohol, medicamentos o drogas;
- con lluvia o en zonas pantanosas o húmedas;
- en lugares con gases o líquidos muy inflamables;
- si la unidad está dañada, mal ajustada o montada de manera incompleta;

- si el interruptor no enciende ni apaga la unidad. Las hojas deben detenerse al desactivar el interruptor. Haga sustituir cualquier interruptor defectuoso en un centro de reparación autorizado. *Consulte **Reparaciones**.*
- si tiene prisa;
- en árboles o escaleras;
- en plataformas, cubetas o salientes en voladizo;
- con clima ventoso o durante una tormenta.

## Instrucciones de corte (Fig. A, H–L)



**PELIGRO: MANTENGA LAS MANOS ALEJADAS DE LAS CUCHILLAS.**



**ADVERTENCIA: Para protegerse contra lesiones, respete lo siguiente:**

- ANTES DE USAR EL APARATO, LEA EL MANUAL DE INSTRUCCIONES. GUARDE EL MANUAL DE INSTRUCCIONES.
- Compruebe que en el borde no haya objetos extraños tales como cables o alambres, antes de cada uso.
- MANTENGA LAS MANOS EN LAS EMPUÑADURAS. NO SE ESTIRE DEMASIADO.
- NO USE EL APARATO EN CONDICIONES DE HUMEDAD.



**ATENCIÓN: LA CUCHILLA PUEDE GIRAR EN VACÍO DESPUÉS DE APAGAR EL APARATO.**

**NOTA:** La obstrucción de la cuchilla en las ramas grandes puede causar daños.

**POSICIONES DE TRABAJO (Fig. H, I)** – Mantenga la posición y el equilibrio adecuado y no se estire demasiado. Use gafas de seguridad y calzado antideslizante cuando corte. Sostenga bien la unidad con ambas manos y enciéndala. Sostenga siempre el cortasetos como se muestra en la Fig. H y la Fig. I, con una mano en la empuñadura del interruptor **3** y la otra en la empuñadura auxiliar **4**. Nunca sujete la unidad por el cabezal de corte **12**.

**CORTE DE LOS NUEVOS CRECIMIENTOS (Fig. J)** – Lo más efectivo es aplicar un movimiento amplio de barrido, alimentando los dientes de la cuchilla a través de las ramas. Si se gira ligeramente hacia abajo la cuchilla en dirección del movimiento, se obtiene el mejor corte.

**NIVELACIÓN DE SETOS (Fig. K)** – Para obtener bordes excepcionalmente nivelados, puede extender un trozo de cuerda a lo largo del borde, como guía.

**CORTE LATERAL DE LOS SETOS (Fig. I)** – Oriente el cortasetos como se muestra, comenzando desde abajo y subiendo.

## MANTENIMIENTO

Su herramienta eléctrica ha sido diseñada para funcionar mucho tiempo con un mínimo de mantenimiento. Que siga funcionando satisfactoriamente depende del buen cuidado de la herramienta y de su limpieza periódica.



**ADVERTENCIA: Para disminuir el riesgo de lesiones personales graves, apague la herramienta y desconecte la batería antes de realizar ajuste alguno o de quitar o instalar accoplamientos o accesorios. La puesta en marcha accidental puede causar lesiones.**

El cargador y el paquete de pilas no pueden ser reparados.



## Lubricación

Su herramienta eléctrica no requiere lubricación adicional.

## Lubricación (Fig. A)

### Hojas

1. Después del uso, limpie con cuidado la hoja **11** con un disolvente resinoso.
2. Después de la limpieza, aplique una película de lubricante en la hoja expuesta.
3. Coloque el cortasetos vertical con las hojas hacia el suelo y hágalo funcionar unos segundos para dispersar totalmente el lubricante.

## Mantenimiento de la hoja (Fig. M)

Las hojas de corte están hechas de acero endurecido de alta calidad y si se usan en modo normal no requieren afilado. Sin embargo, si golpea accidentalmente una alambrada, piedras, cristal u otros objetos rígidos, como se muestra en la Figura M, es posible que haga una muesca en la cuchilla. No es necesario eliminar la muesca si no interfiere con el movimiento de la hoja. En caso de que interfiera, saque la batería y con una lima de grano fino o piedra de afilar elimine la muesca. En caso de caída del cortasetos, compruebe que no tenga daños. Si la hoja está doblada, la carcasa está agrietada o se han roto las empuñaduras, o si ve cualquier otro problema que pueda afectar al funcionamiento de la cortadora, póngase en contacto con el taller de reparación local de DEWALT para hacerla reparar antes de volver a utilizarla.

Los fertilizantes y otros productos químicos de jardinería contienen agentes que aceleran mucho la corrosión de los metales. No guarde la unidad en lugares donde haya fertilizantes o productos químicos o cerca de ellos.

Después de sacar la batería, use solo un paño húmedo y jabón suave para limpiar la unidad. Nunca permita que entre ningún líquido en la unidad ni sumerja ninguna parte de la misma en ningún líquido. Evite que las hojas se oxiden aplicando una película de aceite ligero para máquinas después de la limpieza.

## Afilado de la hoja (Fig. N)



**ATENCIÓN:** Mantenga la hoja afilada para un mejor rendimiento. Una hoja desafilada no corta bien.



**ATENCIÓN:** Antes de afilar la hoja, compruebe haber sacado la batería.



**ATENCIÓN: SUSTITUYA LAS CUCHILLAS DOBLADAS O DAÑADAS DE INMEDIATO.**

Se recomienda hacer afilar las hojas en un centro de servicios de fábrica de DEWALT. No obstante, los filos de las hojas pueden afilarse usando una lima de grano fino **18**.

1. Haga funcionar la cortadora hasta que las hojas de corte **19** se desequilibren.
2. Compruebe que la palanca de bloqueo esté activada, que se haya detenido la hoja y que haya retirado la batería antes de afilar la hoja.

3. Use gafas y guantes protectores y tenga cuidado de no cortarse.
4. Lime con cuidado los bordes de corte de la hoja con una lima de grano fino. Lime hacia el borde corte **20** en el ángulo de corte original (38 grados desde la posición horizontal). Lime solo los bordes de corte rectos de las hojas. No lime los bordes de corte que se curvan hacia el centro de la hoja.
5. Dé vuelta el cortasetos para afilar la hoja del fondo.
6. Repita los pasos para afilar el lado opuesto de cada hoja.



## Limpieza



**ADVERTENCIA:** Elimine con aire seco la suciedad y el polvo de la carcasa principal tan pronto como se advierta su acumulación en las rejillas de ventilación o en sus proximidades. Cuando lleve a cabo este procedimiento póngase una protección ocular aprobada y una mascarilla antipolvo aprobada.



**ADVERTENCIA:** Jamás use disolventes u otros productos químicos fuertes para limpiar las piezas no metálicas de la herramienta. Dichos productos químicos pueden debilitar los materiales con los que están construidas estas piezas. Use un paño humedecido únicamente con agua y jabón suave. Jamás permita que le entre líquido alguno a la herramienta ni sumerja ninguna parte de la misma en líquido.

## Accesorios opcionales



**ADVERTENCIA:** Dado que los accesorios que no sean los suministrados por DEWALT no han sido sometidos a pruebas con este producto, el uso de tales accesorios con esta herramienta podría ser peligroso. Para disminuir el riesgo de lesiones, con este producto se deben usar exclusivamente accesorios recomendados por DEWALT.

Consulte a su proveedor si desea información más detallada sobre los accesorios apropiados.

## Protección del medioambiente



Los productos y las baterías son reciclables, pero si están marcadas con el símbolo del cubo de basura tachado, no deben tirarse junto con los residuos domésticos normales. Haga agotar totalmente las baterías y sáquelas, y separe toda fuente de luz del producto si es posible. Es responsabilidad del usuario eliminar los datos personales del producto. Después, lleve el residuo a un centro oficial de recogida de residuos o a un minorista que participe en el programa de recogida, que, por lo general, lo aceptará gratis. El embalaje debe desecharse según el código de material indicado. Las instrucciones de uso y seguridad deberían eliminarse solo después de dejar de usar el producto al que se refieren.

Consulte a su comunidad/municipio local para obtener información sobre la gestión de residuos. Para más información, visite [www.2helpu.com](http://www.2helpu.com) y escanee el código QR anterior.

# TAILLE-HAIE SUR PERCHE 18V

## DCMPH566

### Documents disponibles en ligne

[www.2helpU.com/DoC/](http://www.2helpU.com/DoC/) or  
[www.2helpU.com/DoC/index/xxx\\*](http://www.2helpU.com/DoC/index/xxx*)

\*Pour un accès direct, remplacez « xxx » par le numéro de modèle du produit figurant sur l'étiquette ou l'emballage.

- Notice d'utilisation
- Déclaration de conformité (DoC)
- Données d'émission du produit (PED) : informations sur le bruit, les vibrations et la poussière (ne s'applique pas à tous les produits)

 **AVERTISSEMENT** : veuillez à lire tous les avertissements sur la sécurité, les instructions, les illustrations et les spécifications de la présente notice, dont les sections concernant la batterie et le chargeur qui figurent dans la notice d'origine du produit ou qui sont

fournies dans la notice séparée "Batteries et chargeurs". Il est possible de se procurer les notices en contactant le service client (consultez le dos de la présente notice).

### Caractéristiques techniques

		DCMPH566
Tension	V <sub>cc</sub>	18
Type		1
Type de batterie		Li-Ion
SPM		2800
Poids (sans bloc-batterie)	kg	3,6

 **AVERTISSEMENT** : afin de réduire le risque de blessure, lisez le manuel d'instruction.

### Définitions : consignes de sécurité

Les définitions ci-dessous décrivent le niveau de gravité de chaque mot signalétique. Lisez le manuel de l'utilisateur et soyez attentif à ces symboles.

 **DANGER** : indique une situation dangereuse imminente qui, si elle n'est pas évitée, entraînera des **blessures graves ou mortelles**.

 **AVERTISSEMENT** : indique une situation dangereuse potentielle qui, si elle n'est pas évitée, pourrait entraîner des **blessures graves ou mortelles**.

 **ATTENTION** : indique une situation dangereuse potentielle qui, si elle n'est pas évitée, pourrait entraîner des **blessures minimales** ou modérées.

**AVIS** : indique une pratique ne posant aucun risque de **dommages corporels**, mais qui par contre, si rien n'est fait pour l'éviter, pourrait poser des **risques de dommages matériels**.

 Indique un risque d'électrocution.

 Indique un risque d'incendie.

### CONSIGNES DE SÉCURITÉ GÉNÉRALES PROPRES AUX OUTILS ÉLECTRIQUES

 **AVERTISSEMENT** : veuillez lire tous les avertissements de sécurité, toutes les instructions, illustrations et spécifications fournies avec cet outil électrique. Le non respect des instructions listées ci-dessous peut conduire à des chocs électriques, des incendies et/ou de graves blessures.

### CONSERVER TOUTES CES DIRECTIVES ET CONSIGNES À TITRE DE RÉFÉRENCE

Le terme « outil électrique » mentionné dans les avertissements ci-après se rapporte aux outils alimentés sur secteur (avec fil) ou par piles (sans fil).

#### 1) Sécurité – Aire de Travail

- Maintenir l'aire de travail propre et bien éclairée.** Les lieux sombres ou encombrés sont propices aux accidents.
- Ne pas utiliser un outil électrique dans un milieu déflagrant, comme en présence de liquides, gaz ou poussières inflammables.** Les outils électriques peuvent produire des étincelles qui pourraient enflammer toute émanation ou poussière ambiante.
- Maintenir à l'écart les enfants, ou toute autre personne, lors de l'utilisation d'un outil électrique.** Toute distraction pourrait faire perdre la maîtrise de l'appareil.

#### 2) Sécurité – Électricité

- La fiche électrique de l'outil doit correspondre à la prise murale. Ne modifier la fiche en aucune façon. Ne pas utiliser de fiche d'adaptation avec un outil électrique mis à la terre (masse).** L'utilisation de fiches d'origine et de prises appropriées réduira tout risque de décharges électriques.
- Éviter tout contact corporel avec des éléments mis à la terre comme : tuyaux, radiateurs, cuisinières ou réfrigérateurs.** Les risques de décharges électriques augmentent lorsque le corps est mis à la terre.
- Ne pas exposer les outils électriques à la pluie ou à l'humidité.** Tout contact d'un outil électrique avec un liquide augmente les risques de décharges électriques.
- Ne pas utiliser le cordon de façon abusive. Ne jamais utiliser le cordon pour transporter, tirer ou débrancher un outil électrique. Protéger le cordon de toute source de chaleur, de l'huile, et de tout bord tranchant ou pièce mobile.** Les cordons endommagés ou emmêlés augmentent les risques de décharges électriques.
- En cas d'utilisation d'un outil électrique à l'extérieur, utiliser systématiquement une rallonge conçue à cet effet.** Cela diminuera tout risque de décharges électriques.

Piles				Chargeurs/Durées de charge (minutes)									
Cat #	V <sub>DC</sub>	Ah	Poids (kg)	DCB104	DCB107	DCB112/ DCB1102	DCB113	DCB115/ DCB1104	DCB116	DCB117	DCB118	DCB132	DCB119
DCB181	18	1,5	0,35	22	70	45	35	22	22	22	22	22	45
DCB182	18	4,0	0,61	60/40**	185	120	100	60	60/45**	60/40**	60/40**	60	120
DCB183/B/G	18	2,0	0,40	30	90	60	50	30	30	30	30	30	60
DCB184/B/G	18	5,0	0,62	75/50**	240	150	120	75	75/60**	75/50**	75/50**	75	150
DCB185	18	1,3	0,35	22	60	40	30	22	22	22	22	22	40
DCB187	18	3,0	0,54	45	140	90	70	45	45	45	45	45	90
DCB189	18	4,0	0,54	60	185	120	100	60	60	60	60	60	120
DCBP034/G	18	1,7	0,32	27	82	50	40	27	27	27	27	27	50
DCBP518/G	18	5,0	0,75	75	240	150	120	75	60	50	50	75	150

\*Code date 201811475B ou supérieur

\*\*Code date 201536 ou supérieur

- f) **Si on ne peut éviter d'utiliser un outil électrique en milieu humide, utiliser un circuit protégé par un dispositif de courant résiduel (RCD).** Cela réduira tout risque de décharges électriques.

### 3) Sécurité Individuelle

- a) **Rester systématiquement vigilant et faire preuve de jugement lorsqu'on utilise un outil électrique. Ne pas utiliser d'outil électrique en cas de fatigue ou sous l'influence de drogues, d'alcool ou de médicaments.**

Tout moment d'inattention pendant l'utilisation d'un outil électrique comporte des risques de dommages corporels graves.

- b) **Porter un équipement de protection individuel. Porter systématiquement un dispositif de protection oculaire.** Le fait de porter un masque anti-poussières, des chaussures antidérapantes, un casque de sécurité ou un dispositif de protection auditive, lorsque la situation le requiert, réduira les risques de dommages corporels.
- c) **Prévenir tout démarrage accidentel. S'assurer que l'interrupteur est en position d'arrêt avant de brancher l'outil sur le secteur et/ou à la batterie, ou de le ramasser ou le transporter.** Transporter un outil le doigt sur l'interrupteur ou brancher un outil électrique alors que l'interrupteur est en position de marche invite les accidents.
- d) **Retirer toute clé de réglage avant de démarrer l'outil.** Une clé laissée sur une pièce rotative d'un outil électrique comporte des risques de dommages corporels.
- e) **Adopter une position stable. Maintenir les pieds bien ancrés au sol et conserver son équilibre en permanence.** Cela permettra de mieux maîtriser l'outil électrique en cas de situations imprévues.
- f) **Porter des vêtements appropriés. Ne porter aucun vêtement ample ou bijou. Maintenir cheveux, vêtements et gants à l'écart des pièces mobiles,** car ils pourraient s'y faire prendre.
- g) **Lorsqu'un dispositif de connexion à un système de dépoussiérage ou d'élimination est fourni, s'assurer qu'il est branché et utilisé correctement.** L'utilisation

de ces dispositifs peut réduire les risques engendrés par les poussières.

- h) **Ne pensez pas être à ce point familiarisé avec l'outil après l'avoir utilisé à de nombreuses reprises, au point de ne plus rester vigilant et d'en oublier les consignes de sécurité.** Toute action imprudente peut engendrer de graves blessures en une fraction de seconde.

### 4) Utilisation et Entretien des Outils Électriques

- a) **Ne pas forcer un outil électrique. Utiliser l'outil approprié au travail en cours.** L'outil approprié effectuera un meilleur travail, de façon plus sûre et à la vitesse pour laquelle il a été conçu.
- b) **Ne pas utiliser un outil électrique dont l'interrupteur est défectueux.** Tout appareil dont l'interrupteur est défectueux est dangereux et doit être réparé.
- c) **Débranchez la prise du secteur et/ou retirez le bloc-batterie, s'il est amovible, de l'outil électrique avant d'effectuer tout réglage, de changer un accessoire ou de ranger l'outil électrique.** Ces mesures de sécurité préventives réduisent le risque de démarrage accidentel de l'outil électrique.
- d) **Après utilisation, ranger les outils électriques hors de portée des enfants et ne permettre à aucune personne non familière avec son fonctionnement (ou sa notice d'instructions) de l'utiliser.** Les outils peuvent être dangereux entre des mains inexpérimentées.
- e) **Entretien des outils électriques. Vérifier les pièces mobiles pour s'assurer qu'elles sont bien alignées et tournent librement, qu'elles sont en bon état et ne sont affectées d'aucune condition susceptible de nuire au bon fonctionnement de l'outil. En cas de dommage, faire réparer l'outil électrique avant toute nouvelle utilisation.** De nombreux accidents sont causés par des outils mal entretenus.
- f) **Maintenir tout organe de coupe propre et bien affûté.** Les outils de coupe bien entretenus et affûtés

sont moins susceptibles de se coincer et sont plus faciles à contrôler.

- g) **Utiliser un outil électrique, ses accessoires, mèches, etc., conformément aux présentes directives et suivant la manière prévue pour ce type particulier d'outil électrique, en tenant compte des conditions de travail et de la tâche à effectuer.** L'utilisation d'un outil électrique à des fins autres que celles prévues est potentiellement dangereuse.
- h) **Maintenez toutes les poignées et surfaces de préhension sèches, propres et exemptes d'huile et de graisse.** Des poignées et des surfaces de préhension glissantes ne permettent pas de manipuler et de contrôler l'outil correctement en cas de situations inattendues.

## 5) Utilisation et entretien de la batterie

- a) **Recharger la batterie uniquement avec le chargeur spécifié par le fabricant.** Un chargeur propre à un certain type de batterie peut créer des risques d'incendie lorsqu'utilisé avec d'autres batteries.
- b) **Utiliser les outils électriques uniquement avec leur batterie spécifique.** L'utilisation d'autres batteries comporte des risques de dommages corporels ou d'incendie.
- c) **Après utilisation, ranger la batterie à l'écart d'objets métalliques, tels que trombones, pièces de monnaie, clés, clous, vis ou autres petits objets métalliques susceptibles de conduire l'électricité entre les bornes, car cela pose des risques de brûlures ou d'incendie.**
- d) **Si utilisée de façon abusive, la batterie pourra perdre du liquide. Éviter alors tout contact. En cas de contact accidentel, rincer abondamment à l'eau claire. En cas de contact oculaire, rincer puis consulter immédiatement un médecin.** Le liquide de la batterie peut engendrer irritation ou brûlures.
- e) **N'utilisez jamais un bloc-batterie ou un outil qui est endommagé ou qui a été modifié.** Une batterie endommagée ou altérée peut avoir un comportement imprévisible qui peut conduire à un incendie, une explosion ou un risque de blessure.
- f) **N'exposez pas le bloc-batterie ou l'outil au feu ou à des températures excessives.** L'exposition au feu ou à des températures dépassant 130°C peut provoquer une explosion.
- g) **Respectez toutes les consignes de mise en charge et ne rechargez pas le bloc-batterie ou l'outil en dehors de la plage de températures spécifiée dans les instructions.** Une mise en charge inappropriée ou à des températures hors de la plage spécifiée peut endommager la batterie et augmenter le risque d'incendie.

## 6) Réparation

- a) **Faire entretenir les outils électriques par un réparateur qualifié en n'utilisant que des pièces de rechange identiques.** Cela permettra de préserver l'intégrité de l'outil électrique et la sécurité de l'utilisateur.

- b) **Ne réparez jamais un bloc-batterie endommagé.** Les réparations sur les blocs-batteries ne doivent être effectuées que le fabricant ou l'un de ses prestataires de services agréés.

## Avertissements de sécurité propres aux taille-haies :

- a. **N'utilisez pas le taille-haie si les conditions météorologiques sont mauvaises, tout particulièrement lorsqu'il y a un risque de foudre.** Vous réduirez ainsi le risque d'être frappé par la foudre.
- b. **Éloignez tous les cordons et câbles électriques de la zone de coupe.** Les cordons et câbles d'alimentation peuvent être camouflés par les haies ou les buissons et risquent d'être sectionnés par la lame.
- c. **Portez une protection auditive.** Un équipement de protection adapté permet de réduire le risque de perte d'audition.
- d. **Tenez le taille-haie par ses surfaces de préhension isolées car il est possible que la lame entre en contact avec des fils cachés.** Tout contact des lames avec un fil sous tension peut mettre les parties métalliques exposées du taille-haie sous tension et occasionner une décharge électrique à l'utilisateur.
- e. **Gardez toutes les parties de votre corps loin de la lame.** Ne retirez pas les chutes et ne tenez pas les éléments à couper à la main lorsque les lames sont en mouvement. Le mouvement des lames continue après l'extinction du moteur. Tout moment d'inattention en utilisant le taille-haie peut entraîner de graves blessures.
- f. **Pour supprimer un bourrage ou entretenir le taille-haie, veillez à ce que tous les interrupteurs soient sur la position Arrêt et que le bloc-batterie ait été retiré ou débranché.** La mise en marche intempestive du taille-haie pendant la suppression d'un bourrage ou une réparation peut engendrer de graves blessures.
- g. **Portez le taille-haie par la poignée, lame immobilisée et en prenant soin de n'actionner aucun interrupteur.** En transportant le taille-haie de la bonne façon, vous diminuez le risque de démarrage accidentel et les blessures possibles avec les lames.
- h. **Veillez à toujours installer le cache-lame pour transporter ou ranger le taille-haie.** En manipulant le taille-haie de la bonne manière vous diminuez le risque de blessures avec les lames.

## Avertissements de sécurité propres aux taille-haies à longue portée :

- a. **Veillez à toujours porter un casque lorsque vous utilisez le taille-haie longue portée au-dessus de votre tête.** La chute de débris peut occasionner de graves blessures.
- b. **Utilisez toujours vos deux mains lorsque vous utilisez le taille-haie longue portée.** Utilisez le taille-haie sur perche à deux mains afin d'éviter la perte de contrôle.

- c. **Afin de réduire le risque d'électrocution, n'utilisez jamais la taille-haie à sa portée maximum avec la rallonge lorsqu'il est près de lignes électriques électriques.** Tout contact avec des lignes électriques ou utilisation près de ces dernières peut provoquer de graves blessures ou une électrocution.

## Consignes de sécurité supplémentaires propres aux taille-haies

 **AVERTISSEMENT :** Les organes de coupe continuent à bouger après l'extinction du moteur.

- **Contrôlez l'absence de corps étrangers dans la haie, ex : grillage métallique.**
- L'utilisation prévue est décrite dans la présente notice d'utilisation. L'utilisation d'un accessoire ou d'un équipement ou l'utilisation de cet outil à d'autres fins que celles recommandées dans ce manuel d'utilisation présentent un risque de blessures et/ou de dommages matériels.
- Ne transportez l'outil avec les mains sur la poignée avant, l'interrupteur ou la gâchette si la batterie n'a pas d'abord été retirée.
- Si vous n'avez jamais utilisé de taille-haie auparavant, il est préférable de demander les conseils d'un utilisateur expérimenté en complément de l'étude de ce manuel.
- Ne touchez jamais les lames lorsque l'outil est en marche.
- N'arrêtez jamais les lames de force.
- Ne posez pas l'outil avant l'arrêt complet des lames.
- Contrôlez régulièrement l'absence de dommage et d'usure sur les lames. N'utilisez pas l'outil si ses lames sont endommagées.
- Prenez soin d'éviter tout contact avec des objets durs (câbles métalliques, garde-corps par exemple) pendant la taille. Si vous touchez ce type d'objets accidentellement, éteignez immédiatement l'outil et contrôlez l'absence de dommage.
- Si l'outil se met à vibrer de façon anormale, éteignez-le immédiatement et retirez-en la batterie avant de contrôler l'absence d'un quelconque dommage.
- Si l'outil cale, éteignez-le immédiatement. Retirez la batterie avant de tenter de supprimer tout bourrage potentiel.
- Après utilisation, placez le fourreau fourni sur les lames. Rangez l'outil en vous assurant que les lames ne sont pas à nu.
- Assurez-vous toujours que tous les dispositifs de sécurité sont correctement installés avant d'utiliser l'outil. Ne tentez jamais d'utiliser un outil incomplet ou qui a été modifié de façon non autorisée.
- Ne laissez jamais les enfants utiliser l'appareil.
- Prenez garde aux débris qui peuvent chuter lorsque vous tailler les parties plus hautes d'une haie.
- Tenez toujours l'outil à deux mains et par les poignées existantes.
- Le taille-haie a été conçu pour être utilisé au sol et en aucun cas sur une échelle ou tout autre support instable.
- Avant d'utiliser le taille-haie, l'utilisateur doit contrôler que tous les dispositifs de verrouillage de tous les éléments mobiles existants sont verrouillés

## Risques résiduels

Malgré l'application de la réglementation de sécurité applicable et la mise en œuvre des dispositifs de sécurité, certains risques résiduels ne peuvent pas être évités. À savoir :

- Diminution de l'acuité auditive.
- Risques de dommages corporels dus à la projection de particules.
- Risques de brûlures provoquées par des accessoires chauffant pendant leur utilisation.
- Risques de dommages corporels dus à un usage prolongé.

## CONSERVEZ CES INSTRUCTIONS

### Chargeurs

Les chargeurs DEWALT ne nécessitent aucun réglage et ils sont conçus pour une utilisation la plus simple possible.

### Sécurité électrique



Your chargeur DEWALT dispose d'une double isolation, aucune liaison à la terre n'est donc nécessaire.

Si le cordon d'alimentation est endommagé, il ne doit être remplacé que par DEWALT ou l'un de ses prestataire de service agréé.



Toujours utiliser la fiche prescrite lors du remplacement du câble d'alimentation.

Type 11 pour la classe II (Isolation double) – outils

Type 12 pour la classe I (Conducteur de terre) – outils



En cas d'utilisation à l'extérieur, connecter les outils portatifs à un disjoncteur FI.

### Utilisation d'une rallonge

N'utiliser une rallonge qu'en cas de nécessité absolue. Utiliser une rallonge homologuée compatible avec la tension nominale du chargeur (consultez les **Caractéristiques techniques** de la notice du produit ou du chargeur). La section minimale du conducteur est de 1 mm<sup>2</sup> pour une longueur maximale de 30 m. En cas d'utilisation d'un dévidoir, dérouler systématiquement le câble sur toute sa longueur.

## Consignes de sécurité importantes, propres à tous les chargeurs de batteries

**CONSERVEZ CES INSTRUCTIONS :** cette notice contient d'importantes consignes pour la sécurité et l'utilisation des chargeurs de batteries DEWALT. Consultez les **Caractéristiques techniques** de la notice du produit ou du chargeur, pour obtenir plus d'informations. Avant d'utiliser le chargeur, veillez à bien lire toutes les consignes et tous les marquages de précaution apposés sur le chargeur, le bloc-batterie et le produit utilisant ce bloc-batterie.



**AVERTISSEMENT :** risque de décharge électrique. Ne laissez aucun liquide pénétrer dans le chargeur. Il y aurait sinon un risque de décharge électrique.



**AVERTISSEMENT :** nous recommandons l'utilisation d'un dispositif différentiel à courant résiduel calibré à 30 mA ou moins.



**ATTENTION :** risque de brûlure. Afin de réduire les risques de blessures, veillez à ne charger que des batteries rechargeables DEWALT. Les autres types de batteries pourraient exploser et provoquer des blessures et des dégâts.



**AVERTISSEMENT :** les chargeurs DEWALT ne sont pas destinés à être utilisés par des personnes (y compris des enfants) aux capacités physiques, sensorielles ou intellectuelles réduites ou sans expérience ni connaissances, à moins qu'elles ne soient supervisées ou qu'elles n'aient été formées sur la façon d'utiliser l'appareil, par une personne responsable de leur sécurité.



**ATTENTION :** les enfants doivent être surveillés pour garantir qu'ils ne jouent pas avec l'appareil.

**REMARQUE :** dans certaines conditions, lorsque le chargeur est branché à l'alimentation électrique, ses contacteurs de charge à nu peuvent être court-circuités par un corps étranger. Les corps étrangers de nature conductrice tels que, mais ne se limitant pas à, la laine d'acier, le papier aluminium ou toute accumulation de particules métalliques doivent être tenus éloignés des cavités du chargeur. Débranchez toujours le chargeur de l'alimentation électrique lorsque qu'aucun bloc-batterie n'y est installé. Débranchez le chargeur avant de le nettoyer.

- **NE tentez PAS de charger la batterie DEWALT avec un chargeur autre que le chargeur DEWALT destiné à recevoir la batterie.** Les chargeurs DEWALT ne sont pas prévus pour d'autres utilisations que la charge des batteries rechargeables DEWALT. Les chargeurs DEWALT et les blocs-batteries DEWALT sont spécifiquement conçus pour fonctionner ensemble. Toute autre utilisation occasionnerait un risque d'incendie, de décharge électrique ou d'électrocution.
- **N'exposez pas le chargeur à la pluie ou à la neige.** La pénétration d'eau dans le produit augmente le risque de décharge électrique.
- **Tirez sur la prise plutôt que sur le cordon pour débrancher le chargeur.** Cela permet de réduire le risque d'endommager la prise et le cordon électrique.
- **N'utilisez pas un chargeur dont le cordon ou la prise sont endommagés** — faites-les immédiatement remplacer.
- **Installez les appareils de sorte que les câbles ne traînent pas dans les passages ou dans la zone de travail.** Cela permet d'éviter les risques de trébucher sur les câbles ou de les endommager en marchant dessus.
- **N'utilisez pas de rallonge à moins que cela ne soit absolument nécessaire.** L'utilisation d'une rallonge inadaptée peut créer un risque d'incendie, de décharge électrique ou d'électrocution.
- **Ne placez aucun objet sur le dessus du chargeur et ne placez pas le chargeur sur une surface molle qui pourrait obturer les fentes d'aération et engendrer une accumulation de chaleur à l'intérieur.** Placez le chargeur loin de toute source de chaleur. Le chargeur est aéré grâce aux fentes sur le dessus et au bas du boîtier.
- **N'utilisez pas le chargeur s'il a reçu un choc violent, s'il est tombé ou s'il a été autrement endommagé de**

**quelque manière que ce soit.** Emmenez-le dans un centre d'assistance agréé.

- **Ne démontez pas le chargeur. Apportez-le dans un centre d'assistance agréé si une révision ou une réparation sont nécessaires.** Un mauvais réassemblage peut engendrer un risque de décharge électrique, d'électrocution ou d'incendie.
- **Débranchez le chargeur de la prise de courant avant de procéder à son nettoyage.** Cela permet de réduire le risque de décharge électrique. Le seul retrait du bloc-batterie ne réduit pas ce risque.
- Ne tentez **JAMAIS** de raccorder deux chargeurs ensemble.

## Recharger une batterie

**REMARQUE :** consultez l'étiquette près du/des voyant(s) sur le chargeur pour en savoir plus sur leur signification Allumé/Éteint et sur les différents motifs quand ils clignotent. Il se peut que les chargeurs moins récents proposent d'autres informations et/ou n'aient pas de voyant jaune et seulement un voyant rouge unique.

1. Branchez le chargeur dans une prise appropriée avant d'insérer le bloc-batterie.
2. Insérez complètement le bloc-batterie. Le voyant de gauche clignote rouge en continu pour indiquer que le processus de charge a commencé. Pour les chargeurs à deux phases, cela indique la phase 1 de la charge pendant laquelle le bloc-batterie est rechargé au plus de sa capacité.
3. Pour un chargeur à une seule phase, la charge est terminée quand le voyant de gauche reste allumé rouge en continu et le voyant de droite reste éteint. Pour les chargeurs à deux phases, le voyant de gauche reste allumé rouge en continu et le voyant de droite clignote rouge en continu, pour indiquer la phase 2 pendant laquelle la charge du bloc-batterie est complétée jusqu'à sa pleine capacité. La phase 2 est terminée quand les deux voyants restent rouges en continu. Une fois la charge terminée, le bloc-batterie peut être retiré du chargeur et utilisé ou laissé dans le chargeur.

Le chargeur ne peut pas recharger un bloc-batterie défectueux. Si le chargeur refuse de s'allumer, cela indique un problème avec le chargeur ou que le bloc-batterie est défectueux. Cessez toute utilisation et apportez les deux équipements à un centre d'assistance agréé.

**REMARQUE :** pour retirer le bloc-batterie, certains chargeurs nécessitent d'appuyer sur le bouton de libération du bloc-batterie.



**AVERTISSEMENT :** ne rechargez les batteries qu'à une température ambiante supérieure à 4 °C et inférieure à 40 °C.

### Voyants du chargeur à une seule phase

	Pendant la charge		
	Charge terminée		
	Délai Bloc chaud/froid		

## Voyants du chargeur à deux phases

	Charge phase 1		
	Charge phase 2		
	Charge terminée		
	Délai Bloc chaud/froid		

**Délai Bloc chaud/froid**

Lorsque le chargeur détecte que le bloc-batterie est trop chaud ou trop froid, il démarre automatiquement un délai Bloc Chaud/Froid, suspendant la charge jusqu'à ce que le bloc-batterie ait atteint la température adéquate. Le chargeur se met alors automatiquement en mode Charge. Cette fonctionnalité permet d'assurer une durée de vie maximale du bloc-batterie.

Un bloc-batterie froid se recharge à une cadence moins rapide qu'un bloc-batterie chaud. Le bloc-batterie se recharge ainsi plus lentement durant tout le cycle de charge et n'atteint pas la charge maximale même si le bloc-batterie se réchauffe.

Certains chargeurs intègrent un ventilateur qui refroidit le bloc-batterie. Le ventilateur se met automatiquement en marche si le bloc-batterie a besoin d'être refroidi. Ne faites jamais fonctionner le chargeur si le ventilateur ne fonctionne pas correctement ou si les fentes d'aération sont bouchées. Ne laissez pénétrer aucun corps étranger à l'intérieur du chargeur.

**Système de protection électronique**

Les produits Li-ion XR sont conçus avec un système de protection électronique qui protège le bloc-batterie des surcharges, des surchauffes ou d'être complètement déchargés.

Le produit s'éteint automatiquement si le système de protection électronique se déclenche. Si cela se produit, placez le bloc-batterie Li-ion dans le chargeur jusqu'à ce qu'il soit complètement rechargé.

**Fixation au mur**

Ces chargeurs sont conçus pour être installés au mur ou être posés debout sur une table ou une surface de travail. Si vous le fixez au mur, placez le chargeur près d'une prise électrique et loin d'un coin ou d'autres obstacles qui pourraient gêner la circulation de l'air. Utilisez l'arrière du chargeur comme gabarit pour positionner les vis de fixation au mur. Fixez le chargeur à l'aide de vis pour cloisons sèches (non fournies) de 25,4 mm de long au moins et avec des têtes de 7 à 9 mm de diamètre, vissées dans du bois à une profondeur optimale et en laissant environ 5,5 mm de la vis dépasser. Alignez les fentes à l'arrière du chargeur avec les vis et insérez complètement ces dernières dans les fentes.

**Instructions pour le nettoyage du chargeur**

**AVERTISSEMENT : risque de décharge électrique. Débranchez le chargeur de la prise de courant avant de le nettoyer.** Éliminez toute trace de saleté ou de graisse de la surface extérieure du chargeur à l'aide d'un chiffon ou d'une brosse souple, non métallique. N'utilisez pas d'eau, ni de solutions de nettoyage. Ne laissez jamais

aucun liquide pénétrer à l'intérieur du produit et ne plongez aucune de ses pièces dans aucun liquide.

**Batteries****Consignes de sécurité importantes propres à toutes les batteries**

Pour commander une batterie de rechange, s'assurer d'inclure son numéro de catalogue et sa tension.

La batterie n'est pas totalement chargée en usine. Avant d'utiliser la batterie et le chargeur, lire les consignes de sécurité ci-dessous. Puis suivre la procédure de charge ci-après.

**LIRE TOUTES CES CONSIGNES**

- **Ne pas charger ou utiliser une batterie dans un milieu déflagrant, comme en présence de liquides, gaz ou poussières inflammables.** Insérer ou retirer le bloc-pile du chargeur peut enflammer la poussière ou des émanations.
- **Ne jamais forcer le bloc batterie dans le chargeur. Ne modifier le bloc batterie d'aucune manière que ce soit pour le faire entrer sur un chargeur incompatible, car le bloc batterie peut se casser et causer de graves blessures.**
- *Charger le bloc batterie uniquement dans les chargeurs DEWALT.*
- **NE PAS l'éclabousser ou l'immerger dans l'eau ou d'autres liquides.**
- **Ne pas ranger ou utiliser l'outil et le bloc-piles dans des endroits où la température peut atteindre ou excéder 40 °C (comme dans les remises extérieures ou les bâtiments métalliques l'été).**
- **Ne pas incinérer la batterie même si elle est sévèrement endommagée ou complètement usagée, car elle pourrait exploser au contact des flammes.** Au cours de l'incinération des batteries au lithium-ion, des vapeurs et matières toxiques sont dégagées.
- **En cas de contact du liquide de la batterie avec la peau, la rincer immédiatement au savon doux et à l'eau claire.** En cas de contact oculaire, rincer l'œil ouvert à l'eau claire une quinzaine de minutes, ou jusqu'à ce que l'irritation cesse. Si des soins médicaux sont nécessaires, noter que l'électrolyte de la batterie est composé d'un mélange de carbonates organiques liquides et de sels de lithium.
- **Le contenu des cellules d'une batterie ouverte pourrait causer une irritation des voies respiratoires.** Dans cette éventualité, exposer l'individu à l'air libre. Si les symptômes persistent, consulter un médecin.



**AVERTISSEMENT : risques de brûlures.** Le liquide de la batterie pourrait s'enflammer s'il est exposé à des étincelles ou à une flamme.



**AVERTISSEMENT :** ne jamais tenter d'ouvrir le bloc batterie pour quelque raison que ce soit. Si le boîtier du bloc batterie est fissuré ou endommagé, ne pas l'insérer dans un chargeur. Ne pas écraser, laisser tomber, ou endommager le bloc batterie. Ne pas utiliser un bloc batterie ou un chargeur ayant reçu un choc violent, étant tombé, ayant été écrasé ou endommagé de quelque

façon que ce soit (par ex. percé par un clou, frappé d'un coup de marteau, piétiné). Risque de choc électrique ou d'électrocution. Les blocs batterie endommagés doivent être renvoyés à un centre de réparation pour y être recyclés.



**AVERTISSEMENT : risque d'incendie. Ne rangez et ne transportez pas le bloc-batterie s'il est possible que des objets métalliques entrent en contact avec les bornes de la batterie.** Ne placez par exemple pas le bloc-batterie dans des tabliers, poches, boîtes à outils, boîtes de kits d'accessoires, tiroirs, etc. en présence de clous, vis, clés, etc.



**ATTENTION : après utilisation, ranger l'outil, à plat, sur une surface stable là où il ne pourra ni faire tomber ni faire trébucher personne.** Certains outils équipés d'un gros bloc batterie peuvent tenir à la verticale sur celui-ci, mais manquent alors de stabilité.

## Transport



**AVERTISSEMENT : risque d'incendie.** Le transport des batteries peut causer un incendie si les bornes de la batterie entrent accidentellement en contact avec des matériaux conducteurs. Lors du transport des batteries, assurez-vous que les bornes de la batterie sont protégées et bien isolées des matériaux avec lesquels elles pourraient entrer en contact et qui pourraient provoquer un court-circuit.

**REMARQUE :** Les batteries Lithium-ion ne doivent pas être transportées dans des bagages enregistrés.

Les batteries DEWALT sont conformes à toutes les réglementations d'expédition applicables comme prescrit par les normes industrielles et juridiques qui incluent les recommandations de l'ONU pour le transport des marchandises dangereuses, les réglementations relatives aux marchandises dangereuses de l'International Air Transport Association (IATA), les réglementations de l'International Maritime Dangerous Goods (IMDG) et l'accord européen concernant le transport international de marchandises dangereuses sur route (ADR). Les cellules et les batteries ion lithium ont été testées conformément à la section 38,3 des recommandations de l'ONU pour les tests et critères relatifs au transport des marchandises dangereuses.

Dans la plupart des cas, l'envoi d'un bloc-batterie DEWALT ne sera pas soumis à la classification réglementée de classe 9 pour les matières dangereuses. En règle générale, seuls les envois contenant une batterie Lithium-Ion d'une énergie nominale supérieure à 100 Watts/heure (Wh) nécessitent une expédition réglementée de classe 9. L'énergie nominale en Watts/heure de toutes les batteries Lithium-Ion est indiquée sur l'emballage. De plus, en raison de la complexité de la réglementation, DEWALT ne recommande pas l'expédition aérienne de blocs-batteries seuls, peu importe le wattage/heure nominal. Les envois d'outil avec batterie (kit combiné) peuvent être faits par avion si le wattage/heure nominal du bloc-batterie n'excède pas 100 Wh. Que l'expédition soit exemptée ou réglementée, l'expéditeur a la responsabilité intégrale de consulter les dernières

réglementations relatives à l'emballage, à l'étiquetage/au marquage et aux exigences de documentation.

Les informations fournies dans cette section du manuel sont fournies en bonne foi et sont considérées précises au moment de la rédaction de ce document. Toutefois, aucune garantie explicite ou implicite ne peut être fournie. L'acheteur a la responsabilité de s'assurer que ses activités sont conformes aux réglementations applicables.

### Transport de la batterie FLEXVOLT™

La batterie FLEXVOLT™ DEWALT dispose de deux modes :

#### Utilisation et Transport.

**Mode Utilisation :** Lorsque la batterie FLEXVOLT™ est seule ou dans un produit DEWALT 18V, elle fonctionne comme une batterie de 18 V. Lorsque la batterie FLEXVOLT™ est dans un produit 54V ou 108V (deux batteries de 54V), elle fonctionne comme une batterie de 54V.

**Mode Transport :** Lorsque le cache est fixé sur la batterie FLEXVOLT™, elle est en mode Transport. Gardez le cache en place pour expédier la batterie.

En mode Transport, les chaînes des cellules sont déconnectées électriquement à l'intérieur du bloc pour en faire 3 batteries de plus faible wattage-heure (Wh) comparées à une seule batterie au wattage-heure plus élevé. Le fait de répartir l'énergie consommée du bloc en 3 batteries peut exempter le bloc de certaines réglementations en matière de transport qui sont imposées pour les batteries dont l'énergie consommée est plus élevée.

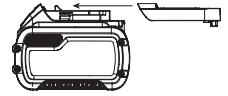

La puissance en Wh pour le transport peut par exemple être de 3 x 36 Wh, représentant 3 batteries de 36 Wh chacune. La puissance d'utilisation en Wh peut être de 108 Wh (sous entendue, 1 batterie).

Exemple de marquage pour l'utilisation et le transport



### Recommandations de stockage

1. Le lieu idéal de rangement est un lieu frais et sec, à l'abri de toute lumière solaire directe et de tout excès de température. Pour des performances et une durée de vie optimales, entreposer les batteries à température ambiante après utilisation.
2. Pour un stockage prolongé, il est recommandé de conserver la batterie complètement chargée dans un lieu frais et sec, hors du chargeur pour de meilleurs résultats.

**REMARQUE :** les blocs batterie ne doivent pas être stockés complètement déchargés. Le bloc batterie devra être rechargé avant l'utilisation.

### Étiquettes sur le chargeur et la batterie

En plus des pictogrammes utilisés dans ce manuel, les étiquettes sur le chargeur et le bloc batterie peuvent montrer les pictogrammes suivants :



Lire la notice d'instructions avant toute utilisation.



Consulter la **Fiche technique** pour les temps de charge.



Ne pas mettre en contact avec des objets conducteurs.



Ne pas recharger une batterie endommagée.



Ne pas exposer à l'eau.



Remplacer systématiquement tout cordon endommagé.



Recharger seulement entre 4 °C et 40 °C.



Utiliser uniquement à l'intérieur.



Mettre la batterie au rebut conformément à la réglementation en matière d'environnement.



Recharger les blocs batterie DEWALT uniquement avec les chargeurs DEWALT appropriés. La recharge des blocs batterie différents des batteries DEWALT appropriées avec un chargeur DEWALT peut entraîner leur explosion ou d'autres situations dangereuses.



Ne jetez pas le bloc batterie au feu.



UTILISATION (sans cache de transport). Exemple : Puissance en Wh de 108 Wh (1 batterie de 108 W).



TRANSPORT (avec cache de transport intégré). Exemple : Puissance en Wh de 3 x 36 Wh (3 batteries de 36 Wh).

## Type de batterie

Le modèle DCMPH566 fonctionne grâce à un bloc-batterie de 18 volts.

Ces blocs-batteries peuvent être utilisés : DCB181, DCB182, DCB183, DCB183B, DCB184, DCB184B, DCB185, DCB187, DCB189, DCB546, DCB547, DCB548. Consultez les

**Caractéristiques techniques** pour obtenir plus d'informations.

## Contenu de l'emballage

L'emballage contient :

- 1 Taille-haie
- 1 Bandoulière
- 1 bloc-batterie Li-Ion (modèles C1, D1, L1, M1, P1, S1, T1, X1, Y1)
- 2 blocs-batteries Li-Ion (modèles C2, D2, L2, M2, P2, S2, T2, X2, Y2)

- 3 blocs-batteries Li-Ion (modèles C3, D3, L3, M3, P3, S3, T3, X3, Y3)
- 1 Manuel d'utilisation

**REMARQUE :** Blocs-batteries, chargeurs et boîtes de transport non fournis avec les modèles N. Les blocs-batteries et les chargeurs ne sont pas fournis avec les modèles N. Les modèles B incluent des blocs-batteries Bluetooth®.

**REMARQUE :** La marque et les logos Bluetooth® sont des marques commerciales déposées appartenant à Bluetooth®, SIG, Inc. et DEWALT les utilisent sous licence. Les autres marques et noms commerciaux appartiennent à leurs propriétaires respectifs.

- Vérifiez que l'appareil et ses pièces ou accessoires n'ont pas été endommagés pendant le transport.
- Prenez le temps de lire complètement ce manuel et de parfaitement le comprendre avant utilisation.

## Marquages apposés sur l'outil

Les pictogrammes suivants se trouvent sur l'outil :



Veillez lire le manuel d'utilisation avant utilisation.



Portez des protections auditives.



Portez une protection oculaire.



Portez un casque pour protéger votre tête.



Portez des gants de protection.



Portez des chaussures antidérapantes.



Faites attention aux chutes d'objets.



N'exposez pas l'outil à la pluie ou à une humidité importante et ne le laissez pas dehors sous la pluie.



Éteignez l'outil. Avant de réaliser toute tâche de maintenance sur l'outil, retirez-en la batterie.



Gardez à distance les éventuelles personnes à proximité.



Gardez les mains loin de la lame.



Risque d'électrocution. Restez éloigné d'au moins 10 m des lignes aériennes.



Puissance sonore garantie conforme à la Directive 2000/14/CE.

## Emplacement du code date (Fig. A)

Le code de la date de fabrication **34** est composé de l'année en 4 chiffres, suivie de la semaine en 2 chiffres, suivie de 2 chiffres représentant le code de l'usine.

## Descriptif (Fig. A)

**⚠** **AVERTISSEMENT** : ne modifiez jamais l'outil électrique ni aucune de ses pièces. Il existe sinon un risque de blessures ou de dommages.

- 1 Gâchette Marche/Arrêt
- 2 Levier de déverrouillage
- 3 Poignée
- 4 Poignée auxiliaire
- 5 Bloc-moteur
- 6 Bloc-batterie
- 7 Bouton de libération de la batterie
- 8 Manchon fileté
- 9 Perche fileté
- 10 Support de lanière
- 11 Lame de taille
- 12 Tête de la taille-haie pivotante
- 13 Bouton de verrouillage de la tête du taille-haie
- 14 Poignée de la tête du taille-haie

## Utilisation prévue

Votre taille-haie DEWALT DCMPH566 a été conçu pour les activités d'horticulture professionnelles.

**N'UTILISEZ PAS** le laser dans un environnement humide ou en présence de liquides ou de gaz inflammables. Ce taille-haie à est un outil électrique professionnel.

**NE LAISSEZ PAS** les enfants manipuler l'outil. La surveillance des utilisateurs inexpérimentés est nécessaire.

- Ce produit n'est pas prévu pour être utilisé par des personnes (y compris les enfants) dont les capacités physiques, sensorielles ou mentales sont réduites ou qui manquent d'expérience, de connaissances ou d'aptitudes, à moins qu'elles ne soient surveillées par une personne responsable de leur sécurité. Ne laissez jamais les enfants seuls avec ce produit.

## MONTAGE ET RÉGLAGES

**⚠** **AVERTISSEMENT** : pour réduire tout risque de dommages corporels graves, arrêter et déconnecter la batterie avant tout réglage ou avant de retirer ou installer toute pièce ou tout accessoire.

*Tout démarrage accidentel pourrait causer des dommages corporels.*

**⚠** **AVERTISSEMENT** : utiliser exclusivement des batteries et chargeurs DEWALT.

## Insertion et retrait du bloc batterie de l'outil (Fig. B)

**REMARQUE** : pour un résultat optimal, assurez-vous que le bloc batterie **7** est complètement chargé.

### Pour installer le bloc batterie dans la poignée de l'outil

1. Alignez le bloc batterie **7** avec le rail à l'intérieur de la poignée de l'outil (Fig. B).
2. Faites-le coulisser dans la poignée jusqu'à ce qu'il soit correctement logé dans l'outil et vérifiez qu'il ne se libère pas.

### Pour démonter le bloc batterie de l'outil

1. Appuyer sur le bouton de libération de la batterie **7** et tirer fermement le bloc batterie hors de la poignée de l'outil.
2. Insérer le bloc batterie dans le chargeur comme décrit dans la section du chargeur de ce manuel.

## Témoin de charge des blocs batterie (Fig. B)

Certains blocs batterie DEWALT incluent un témoin de charge composé par trois voyants verts qui indiquent le niveau de charge restant dans le bloc batterie.

Pour activer le témoin de charge, maintenir enfoncé le bouton du témoin de charge **7**. Une combinaison de trois voyants verts s'allume pour indiquer le niveau de charge restant. Lorsque le niveau de charge de la batterie est au-dessous de la limite utilisable, le témoin de charge ne s'allume pas et la batterie doit être rechargée.

**REMARQUE** : le témoin de charge est uniquement une indication de la charge restant dans le bloc batterie. Il n'indique pas la fonctionnalité de l'outil et peut être sujet à des variations selon les composants du produit, la température et l'application de l'utilisateur final.

## Fixer et régler la bandoulière (Fig. D)

Le taille-haie sur perche est livré avec une bandoulière réglable.

1. Clipsez l'attache de la bandoulière **17** sur le support de pour la bandoulière **10** qui se trouve sur l'appareil, juste devant la gâchette Marche/Arrêt, comme illustré. Réglez la lanière pour l'ajuster à votre épaule.

## Raccorder le module Tête de taille au module Poignée (Fig. A, C)

En combinant le module Poignée **15** au module Tête de taille **21** vous créez un taille-haie sur perche d'environ 2,1 m long.

1. Alignez la rainure à l'extérieur de l'extrémité de raccordement du module Poignée **15** avec la languette à l'intérieur de l'extrémité de raccordement du module Tête de taille **21**.
2. Glissez le manchon fileté **8** sur le module Tête de taille aussi loin que possible vers le bas et tournez le manchon dans le sens des aiguilles d'une montre jusqu'à ce qu'il s'arrête et qu'il recouvre complètement le filetage.

**AVERTISSEMENT :** contrôlez toujours que le manchon est bien complètement vissé et que le filetage n'est plus visible. Ne pas visser le manchon complètement peut fragiliser les modules et engendrer un risque. Vérifiez régulièrement les raccords pour vous assurer que le filetage n'est pas visible.

## Pivoter la tête de taille (Fig. E–G)

La tête de taille pivote à 180° et elle peut être verrouillée dans l'une des sept positions différentes dans cette plage. Afin d'éviter de vous pincer, ne saisissez pas les lames. Portez des gants et tenez l'appareil comme illustré par la Figure G.

**AVERTISSEMENT :** avant d'insérer la batterie dans l'appareil, assurez-vous que la tête du taille-haie est bien verrouillée en place.

### Pour pivoter la tête du taille-haie

1. Agrippez fermement la tête de taille à une main, utilisez l'autre main pour enfoncer le bouton de verrouillage **13** et pivotez la poignée de la tête du taille-haie **14** pour faire pivoter la tête.
2. Verrouillez la tête de taille dans l'une des sept positions de service comme illustré par la Figure F. Pour verrouiller la tête en place, relâchez votre emprise sur la poignée de la tête du taille-haie **14**. Assurez-vous que la tête du taille-haie est bien verrouillée en position en essayant de remuer le bloc-moteur. Si la tête n'est pas verrouillée, tournez-la jusqu'à atteindre la position de verrouillage la plus proche.

## FONCTIONNEMENT

### Consignes d'utilisation

**AVERTISSEMENT :** respecter systématiquement les consignes de sécurité et les normes en vigueur.

**AVERTISSEMENT :** pour réduire tout risque de dommages corporels graves, arrêter et déconnecter la batterie avant tout réglage ou avant de retirer ou installer toute pièce ou tout accessoire. Tout démarrage accidentel pourrait causer des dommages corporels.

### Position correcte des mains (Fig. G)

**AVERTISSEMENT :** pour réduire tout risque de dommages corporels graves, adopter **SYSTÉMATIQUEMENT** la position des mains illustrée.

**AVERTISSEMENT :** pour réduire tout risque de dommages corporels graves, maintenir fermement et **SYSTÉMATIQUEMENT** l'outil pour anticiper toute réaction soudaine de sa part.

La position correcte des mains nécessite une main sur la poignée principale **3** et l'autre main sur la poignée auxiliaire **4**.

### Instructions pour l'utilisation

**AVERTISSEMENT :** respectez toujours les consignes de sécurité et la réglementation applicable.

**AVERTISSEMENT :** afin de réduire tout risque de blessures graves, éteignez l'outil et retirez le bloc-batterie avant d'effectuer tout réglage ou avant de retirer/installer tout équipement ou accessoire. Un démarrage accidentel peut provoquer des blessures.

## Mettre en marche et éteindre le taille-haie sur perche (Fig. A)

Assurez-vous que la tête du taille-haie est bien verrouillée dans l'une des sept positions de service. Consultez la section **Pivoter la tête de taille**.

Pour mettre l'appareil en marche, enfoncez le levier de verrouillage **2** et appuyez sur la gâchette Marche/Arrêt **1**.

Pour éteindre l'appareil, relâchez la gâchette Marche/Arrêt et le levier de verrouillage.

**AVERTISSEMENT :** ne tentez jamais de bloquer la gâchette en position Marche.

### Avant d'utiliser le taille-haie sur perche

**AVERTISSEMENT :** l'appareil n'a pas été conçu pour protéger contre les décharges électriques en cas de contact avec des lignes électriques aériennes. Consultez la réglementation locale pour connaître les distances de sécurité à respecter avec les lignes d'alimentation électrique aériennes et assurez-vous d'être positionné de façon sûre avant d'utiliser le taille-haie sur perche à sa portée maximale.

- Afin de sécuriser l'utilisation, lisez et assimilez toutes les instructions avant d'utiliser le taille-haie sur perche. Respectez toutes les consignes de sécurité. Le non-respect de toutes les consignes de sécurité listées ci-dessous peut entraîner de graves blessures.
- Soyez à ce que vous faites. Faites preuve de bon sens. N'utilisez pas le taille-haie si vous êtes fatigué.
- Seuls les adultes correctement formés peuvent utiliser le taille-haie sur perche. Ne laissez jamais les enfants l'utiliser.
- N'utilisez pas l'appareil pour des interventions autres que celles pour lesquelles il est conçu.
- Ne laissez pas les enfants ou les personnes non formées utiliser cet appareil.
- Portez toujours un casque rigide pour utiliser le taille-haie sur perche au-dessus de votre tête. La chute de débris peut provoquer de graves blessures.
- Portez les équipements de protection suivants pour utiliser le taille-haie sur perche :
  - Protection de la tête
  - Gants de qualité industrielle
  - Chaussures robustes
  - Lunettes de protection ou écran facial
  - Masque facial ou masque anti-poussière (en cas d'utilisation dans des zones poussiéreuses)
- Ne portez pas de vêtements amples ou des bijoux de quelque nature que ce soit et qui pourraient être happés par les lames en mouvement ou les pièces mobiles du taille-haie sur perche.
- Attachez vos cheveux pour qu'ils soient au-dessus de vos épaules afin d'éviter qu'ils ne se coincent dans les pièces mobiles.

## Pendant l'utilisation du taille-haie sur perche

- Restez vigilant. Faites preuve de bon sens pendant que vous utilisez l'appareil.
- Maintenez la zone de travail propre. Le désordre augmente les risques d'accident.
- Gardez les enfants, les animaux et les personnes alentours à une distance sûre par rapport à l'appareil. Seul l'utilisateur est autorisé à pénétrer dans la zone d'intervention.
- Agrippez fermement l'appareil, une main sur la poignée de la gâchette et l'autre main sur la poignée de la perche.
- Gardez votre doigt loin de la gâchette jusqu'à ce que vous soyez prêt à commencer.
- Avant de démarrer l'appareil, assurez-vous que les lames ne sont en contact avec rien.
- Gardez toutes les parties de votre corps loin des lames lorsque le taille-haie sur perche est en marche.
- Ne transportez l'appareil d'un endroit à un autre
  - qu'après en avoir retiré la batterie,
  - et en tenant la perche au niveau de son point d'équilibre
  - et avec le couvre-lame en place
- N'utilisez pas l'appareil si l'éclairage est insuffisant.
- Pendant l'utilisation, faites des pauses régulières et changez de position de travail, afin de réduire la fatigue.
- Gardez les pieds bien ancrés au sol et conservez votre équilibre. Ne vous penchez pas. En vous penchant vous pouvez perdre l'équilibre ou vous exposer à des zones tranchantes.
- N'utilisez, sous aucun prétexte, des équipements et des accessoires qui ne soient pas fournis avec le produit ou qui ne soient pas spécifiquement identifiés comme étant adaptés à l'utilisation avec ce produit dans ce manuel d'utilisation.

## Ne faites pas fonctionner le taille-haie sur perche

- si vous êtes sous l'influence d'alcool, de médicaments ou de drogues
- sous la pluie ou dans des zones humides et mouillées
- en présence de liquides ou de gaz hautement inflammables
- si l'appareil est endommagé, mal réglé ou s'il n'est pas parfaitement assemblé de façon sûre
- si la gâchette ne permet pas de le mettre en marche et de l'éteindre. Les lames doivent s'immobiliser au relâchement de la gâchette. Faites remplacer les interrupteurs défectueux dans un centre d'assistance agréé. Consultez la section **Réparations**.
- si vous êtes pressé
- si vous vous trouvez dans un arbre ou sur une échelle
- si vous vous trouvez sur des plateformes, des supports ou dans des godets en hauteur
- en cas de vents violents ou de météo orageuse

## Instructions pour la taille (Fig. A, H–L)



**DANGER : GARDEZ VOS MAINS À L'ÉCART DES LAMES.**



**AVERTISSEMENT : pour vous protéger contre les blessures, respectez les règles suivantes :**

- LISEZ LE MANUEL D'INSTRUCTIONS AVANT UTILISATION. CONSERVEZ LE MANUEL D'UTILISATION.
- Vérifiez l'absence de corps étrangers dans la haie, grillages ou clôtures par exemple, avant chaque utilisation.
- GARDEZ VOS MAINS SUR LES POIGNÉES. NE VOUS PENCHEZ PAS.
- N'UTILISEZ PAS L'APPAREIL DANS UN ENVIRONNEMENT HUMIDE.



**ATTENTION : LA LAME PEUT RESTER EN MOUVEMENT APRÈS L'ARRÊT.**

**REMARQUE :** Le blocage de la lame sur de grosses branches peut engendrer des dommages.

**POSITIONS DE TRAVAIL (Fig. H, I)** Gardez une posture stable, conservez votre équilibre et ne vous penchez pas. Portez des lunettes de protection et des chaussures antidérapantes pour effectuer la taille. Tenez l'appareil fermement à deux mains et allumez-le. Tenez toujours le taille-haie comme illustré par la Figure H et la Figure I, une main sur la poignée interrupteur ③ et une main sur la poignée auxiliaire ④. Ne tenez jamais l'appareil par la tête de taille ⑫.

**TAILLER LES NOUVELLES POUSSES (Fig. J)** – L'utilisation d'un mouvement de balayage ample, en passant les dents de la lame à travers les rameaux, est la plus efficace. Une légère inclinaison de la lame vers le bas, dans le sens du mouvement donne de meilleurs résultats.

**ÉGALISER LES HAIES (Fig. K)** – Pour obtenir des haies parfaitement nivelées, un cordeau peut être tendu sur la longueur de la haie comme guide.

**ÉLAGAGE LATÉRAL DES HAIES (Fig. L)** – Orientez le taille-haie comme illustré, commencez par le bas et balayez vers le haut.

## MAINTENANCE

Votre outil électrique a été conçu pour fonctionner longtemps avec un minimum de maintenance. Le fonctionnement continu et satisfaisant de l'outil dépendra d'une maintenance adéquate et d'un nettoyage régulier.



**AVERTISSEMENT : pour réduire tout risque de dommages corporels graves, arrêter et déconnecter la batterie avant tout réglage ou avant de retirer ou installer toute pièce ou tout accessoire.**

*Tout démarrage accidentel pourrait causer des dommages corporels.*

Le chargeur et le bloc batterie ne peuvent pas être réparés.



## Lubrification

Votre outil électrique ne requiert aucune lubrification additionnelle.

## Lubrification (Fig. A)

### Lames

1. Nettoyez soigneusement la lame **11** avec un solvant pour résine après utilisation.
2. Après le nettoyage, appliquez une fine couche de lubrifiant sur les parties à nu des lames.
3. Tenez la taille-haie à la verticale, lames vers le sol et faites fonctionner la taille-haie quelques secondes pour éliminer l'excès de lubrifiant.

### Entretien la lame (Fig. M)

Les lames sont des lames en acier trempé de grande qualité qui, en cas d'utilisation normale, ne nécessitent aucun affûtage. Cependant, si vous heurtez un grillage, des pierres, du verre ou d'autres objets durs de façon accidentelle et comme illustré par la Fig. M il se peut que vous ébréchiez la lame. Il n'est pas utile de rectifier la lame tant que cela ne gêne pas son mouvement. Si le mouvement est perturbé, retirez la batterie et utilisez une lime fine ou une pierre à affûter pour corriger l'ébréchure. Si la taille-haie chute, contrôlez avec soin l'absence de dommage. Si la lame est tordue, que le corps de l'outil est fissuré, que les poignées sont cassées ou si vous détectez d'autres conditions qui pourraient nuire au bon fonctionnement du taille-haie, contactez votre centre d'assistance local DEWALT agréé pour le faire réparer avant de le réutiliser.

Les engrais et autres produits chimiques pour jardin contiennent des éléments qui accélèrent grandement la corrosion des métaux. Ne rangez pas l'appareil à proximité d'engrais ou de produits chimiques.

Une fois la batterie retirée, n'utilisez que du savon doux et un chiffon humide pour nettoyer l'appareil. Ne laissez jamais aucun liquide pénétrer à l'intérieur de l'appareil et n'immergez jamais aucune de ses pièces dans aucun liquide. Empêchez les lames de rouiller en appliquant une légère couche d'huile pour machine après chaque nettoyage.

### Affûter la lame (Fig. N)

**ATTENTION :** Pour des performances optimales, gardez la lame bien affûtée. Une lame émoussée ne taille pas de façon nette.

**ATTENTION :** Pour affûter la lame, assurez-vous que la batterie a été retirée.

**ATTENTION : REMPLACEZ IMMÉDIATEMENT TOUTE LAME QUI SERAIT TORDUE OU ENDOMMAGÉE**

Il est recommandé de faire réaliser l'affûtage des lames par un centre d'assistance de l'usine DEWALT. Cependant, les bords de la lame peuvent être affûtés à l'aide d'une lime fine **18**.

1. Faites tourner la taille-haie jusqu'à ce que les lames **19** soient décalées.
2. Assurez-vous que le levier de verrouillage est enclenché, que la lame est arrêtée et que la batterie a été retirée avant d'affûter la lame.
3. Portez une protection oculaire et des gants adaptés et faites attention à ne pas vous couper.
4. Limez soigneusement les bords tranchants de la lame à l'aide d'une lime fine. Limez vers le tranchant **20** en respectant

l'angle de coupe d'origine (38° par rapport à l'horizontale). Ne limez que les tranchants droits des lames. Ne limez pas là où le tranchant se courbe vers le centre de la lame.

5. Retournez la taille-haie pour affûter la lame inférieure.
6. Répétez les mêmes étapes pour affûter le côté opposé de chaque lame.



### Entretien

**AVERTISSEMENT :** éliminer poussière et saleté du boîtier principal à l'aide d'air comprimé chaque fois que les orifices d'aération semblent s'encrasser. Porter systématiquement des lunettes de protection et un masque anti-poussières homologués au cours de cette procédure.

**AVERTISSEMENT :** ne jamais utiliser de solvants ou tout autre produit chimique décapant pour nettoyer les parties non métalliques de l'outil. Ces produits chimiques pourraient en attaquer les matériaux utilisés. Utiliser un chiffon humidifié avec de l'eau et un savon doux. Protéger l'outil de tout liquide et n'immerger aucune de ses pièces dans aucun liquide.

### Accessoires en option

**AVERTISSEMENT :** comme les accessoires autres que ceux offerts par DEWALT n'ont pas été testés avec ce produit, leur utilisation avec cet appareil pourrait être dangereuse. Pour réduire tout risque de dommages corporels, seuls des accessoires DEWALT recommandés doivent être utilisés avec cet appareil.

Veillez consulter votre revendeur pour plus d'informations sur les accessoires appropriés.

### Protection de l'environnement

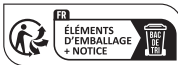

Les produits et les piles/batteries sont recyclables mais s'ils sont marqués du symbole d'une poubelle barrée d'une croix, ils ne doivent pas être jetés avec les déchets ménagers.

Videz complètement les batteries et retirez-les et retirez, si possible, toute source d'éclairage du produit. Il est de la responsabilité de l'utilisateur de supprimer ses données personnelles du produit. Apportez ensuite le produit à jeter dans un centre de récupération des déchets ou chez un revendeur qui, le plus souvent, l'accepte gratuitement. Les emballages doivent être jetés en fonction du code matière qui Fig.e dessus. Les notices et les consignes de sécurité ne doivent être jetées que lorsque le produit qu'elles concernent n'est plus en service. Veillez à vérifier auprès de votre collectivité/municipalité locale, les directives en matière de gestion des déchets. Pour plus d'informations, visitez le site [www.2helpU.com](http://www.2helpU.com) et scannez le code QR ci-dessous.

# TAGLIASIEPI CON ASTA DI PROLUNGA DA 18 V

## DCMPH566

### Documenti disponibili online

[www.2helpU.com/DoC/](http://www.2helpU.com/DoC/) o

[www.2helpU.com/DoC/index/xxx\\*](http://www.2helpU.com/DoC/index/xxx*)

\*Per un accesso diretto, sostituire "xxx" con il numero del modello del prodotto riportato sull'etichetta di classificazione del prodotto o sulla confezione.

- Manuale di istruzioni
- Dichiarazione di conformità (DoC)
- Dati sulle emissioni del prodotto (PED): informazioni su rumore, vibrazioni e polvere (non applicabili a tutti i prodotti)

 **AVVERTENZA: leggere tutte le avvertenze di sicurezza, le istruzioni, le illustrazioni e le specifiche contenute in questo manuale, comprese le sezioni relative al pacco batteria e al caricabatterie riportate nel manuale originale dell'elettrotensile o nel manuale Batterie e caricabatterie separato.** È possibile ottenere i manuali contattando il Servizio clienti (per i recapiti, consultare l'ultima di copertina di questo manuale).

### Dati tecnici

		DCMPH566
Tensione	V <sub>DC</sub>	18
Tipo		1
Tipo di batteria		Ioni di litio
SPM		2800
Peso (senza pacco batteria)	kg	3,6

 **AVVERTENZA:** per ridurre il rischio di lesioni, leggere attentamente il manuale di istruzioni.

### Definizioni: linee guida per la sicurezza

Le definizioni seguenti descrivono il livello di criticità di ciascuna indicazione. Leggere il manuale e prestare attenzione ai seguenti simboli.

 **PERICOLO:** indica una situazione di pericolo imminente che, se non viene evitata, **provoca il decesso o lesioni personali gravi.**

 **AVVERTENZA:** indica una situazione potenzialmente pericolosa che, se non viene evitata, **può provocare il decesso o lesioni personali gravi.**

 **ATTENZIONE:** indica una situazione potenzialmente pericolosa che, se non viene evitata, **può provocare lesioni personali di entità lieve o moderata.**

**AVVISO:** indica una situazione **non in grado di causare lesioni personali** ma che, se non evitata, **potrebbe provocare danni materiali.**

 Segnala il pericolo di scosse elettriche.

 Segnala rischio di incendi.

### AVVERTENZE GENERALI DI SICUREZZA PER APPARATI ELETTRICI

 **AVVERTENZA:** leggere attentamente tutte le avvertenze, istruzioni, illustrazioni e specifiche fornite con l'apparato. La mancata osservanza delle istruzioni seguenti può dar luogo a scossa elettrica, incendio e/o lesioni gravi.

### CONSERVARE LE AVVERTENZE E LE ISTRUZIONI PER RIFERIMENTI FUTURI

Il termine "apparato elettrico" utilizzato nelle avvertenze fa riferimento sia agli apparati alimentati a corrente (con cavo elettrico), sia a quelli a batteria (senza cavo).

#### 1) Sicurezza Dell'area di Lavoro

- Mantenere l'area di lavoro pulita e ben illuminata.** Gli ambienti disordinati o scarsamente illuminati favoriscono gli incidenti.
- Non azionare gli apparati in ambienti con atmosfera esplosiva, come quelli in presenza di liquidi, gas o polveri infiammabili.** Gli apparati elettrici creano scintille che possono incendiare le polveri o i fumi.
- Durante l'uso di un apparato elettrico, tenere lontani i bambini e chiunque si trovi nelle vicinanze.** Le distrazioni possono provocare la perdita di controllo.

#### 2) Sicurezza Elettrica

- Le spine dell'apparato elettrico devono essere adatte alla presa di alimentazione. Non modificare la spina in alcun modo. Non collegare un adattatore alla spina di un apparato elettrico dotato di scarico a terra.** Per ridurre il rischio di scossa elettrica evitare di modificare le spine e utilizzare sempre le prese appropriate.
- Evitare il contatto con superfici collegate con la terra, quali tubature, termosifoni, fornelli e frigoriferi.** Se il proprio corpo è collegato con la terra, il rischio di scossa elettrica aumenta.
- Non esporre gli apparati elettrici alla pioggia o all'umidità.** Se l'acqua entra nell'apparato elettrico aumenta il rischio di scossa elettrica.
- Non utilizzare il cavo elettrico in modo improprio. Non utilizzare mai il cavo per spostare, tirare o scollegare l'apparato elettrico. Tenere il cavo elettrico lontano da fonti di calore, olio, bordi taglienti o parti in movimento.** Se il cavo è danneggiato o impigliato, il rischio di scossa elettrica aumenta.
- Quando l'apparato elettrico viene impiegato all'aperto, utilizzare unicamente cavi di prolunga previsti per esterni.** L'uso di un cavo elettrico adatto ad ambienti esterni riduce il rischio di scossa elettrica.
- Se è non è possibile evitare l'uso di un apparato elettrico in ambienti umidi, usare una fonte di**

Batterie				Caricatori/Tempi di Ricarica (Minuti)									
Cat #	V <sub>DC</sub>	Ah	Peso (kg)	DCB104	DCB107	DCB112/ DCB1102	DCB113	DCB115/ DCB1104	DCB116	DCB117	DCB118	DCB132	DCB119
DCB181	18	1,5	0,35	22	70	45	35	22	22	22	22	22	45
DCB182	18	4,0	0,61	60/40**	185	120	100	60	60/45**	60/40**	60/40**	60	120
DCB183/B/G	18	2,0	0,40	30	90	60	50	30	30	30	30	30	60
DCB184/B/G	18	5,0	0,62	75/50**	240	150	120	75	75/60**	75/50**	75/50**	75	150
DCB185	18	1,3	0,35	22	60	40	30	22	22	22	22	22	40
DCB187	18	3,0	0,54	45	140	90	70	45	45	45	45	45	90
DCB189	18	4,0	0,54	60	185	120	100	60	60	60	60	60	120
DCBP034/G	18	1,7	0,32	27	82	50	40	27	27	27	27	27	50
DCBP518/G	18	5,0	0,75	75	240	150	120	75	60	50	50	75	150

\*Codice data 201811475B o successivo

\*\*Codice data 201536 o successivo

**corrente protetta da un interruttore differenziale (salvavita).** L'uso di un interruttore differenziale riduce il rischio di scossa elettrica.

### 3) Sicurezza Personale

- Quando si utilizza un apparato elettrico evitare di distrarsi. Prestare attenzione a quello che si sta facendo e utilizzare il buon senso. Non utilizzare l'apparato elettrico quando si è stanchi o sotto l'effetto di droghe, alcool o medicinali.** Un solo attimo di distrazione durante l'uso di tali apparati potrebbe provocare gravi lesioni personali.
- Indossare abbigliamento di protezione adeguato. Utilizzare sempre protezioni oculari.** L'uso di abbigliamento di protezione quali mascherine antipolvere, scarpe antinfortunistiche antiscivolo, caschi di sicurezza o protezioni uditive, in condizioni opportune consente di ridurre le lesioni personali.
- Evitare avvii involontari. Assicurarsi che l'interruttore sia in posizione di spento prima inserire l'alimentazione elettrica e/o il blocco batteria e prima di afferrare o trasportare l'apparato.** Il trasporto di apparati elettrici tenendo il dito sull'interruttore o quando sono collegati alla rete elettrica con l'interruttore nella posizione di accesso provoca incidenti.
- Prima di accendere l'apparato elettrico, rimuovere eventuali chiavi o utensili di regolazione.** Un utensile di regolazione o una chiave fissati su una parte rotante dell'apparato elettrico possono provocare lesioni personali.
- Non sporgersi. Mantenere sempre una buona stabilità al suolo ed equilibrio.** Ciò consente un migliore controllo dell'apparato nelle situazioni impreviste.
- Indossare vestiario adeguato. Non indossare abiti lenti o gioielli. Tenere capelli, vestiti e guanti lontani dalle parti in movimento.** Abiti lenti, gioielli o capelli lunghi possono impigliarsi nelle parti in movimento.

- Se i dispositivi sono forniti di collegamento con l'attrezzatura di aspirazione e raccolta delle polveri, assicurarsi che siano collegati e utilizzati correttamente.** La raccolta delle polveri può ridurre i pericoli legati a queste ultime.
- Non lasciare che la familiarità acquisita dall'uso frequente degli utensili induca a cedere alla tentazione di ignorare i principi di utilizzo sicuro degli stessi.** Un'azione imprudente potrebbe provocare lesioni gravi in una frazione di secondo.

### 4) Uso e Manutenzione Dell'apparato Elettrico

- Non forzare l'apparato. Utilizzare un apparato adatto al lavoro da eseguire.** L'apparato lavora meglio e con maggior sicurezza se utilizzato secondo quanto è stato previsto.
- Non utilizzare l'apparato se l'interruttore non permette l'accensione o lo spegnimento.** Qualsiasi apparato elettrico che non possa essere controllato tramite l'interruttore è pericoloso e deve essere riparato.
- Scollegare la spina dalla presa di corrente e/o la batteria dall'elettrodotensile, se staccabile, prima di effettuare qualsiasi tipo di regolazione, cambiare gli accessori o riporlo.** Queste misure di sicurezza preventive riducono il rischio di azionare l'apparato accidentalmente.
- Riporre gli apparati non utilizzati fuori dalla portata dei bambini ed evitare l'uso da parte di persone che hanno poca familiarità con l'apparato elettrico e con le presenti istruzioni.** Gli apparati elettrici sono pericolosi in mano a persone inesperte.
- Eseguire una manutenzione adeguata degli apparati elettrici. Verificare il cattivo allineamento e inceppamento di parti mobili, la rottura di componenti e ogni altra condizione che possa influire sul funzionamento degli apparati. Se danneggiato, far riparare l'apparato elettrico prima dell'uso.** Molti incidenti sono provocati da apparati elettrici su cui non è stata effettuata la corretta manutenzione.

- f) **Tenere gli utensili da taglio affilati e puliti.** La manutenzione corretta degli utensili da taglio con bordi affilati riduce le probabilità di inceppamento e ne facilita il controllo.
- g) **Utilizzare l'apparato elettrico, gli accessori, le punte ecc., rispettando le presenti istruzioni e tenendo in considerazione le condizioni di funzionamento e il lavoro da eseguire.** L'utilizzo dell'apparato elettrico per impieghi diversi da quelli previsti può provocare situazioni di pericolo.
- h) **Mantenere le impugnature e le superfici di presa asciutte, pulite e senza tracce di olio o grasso.** Impugnature e superfici di presa scivolose non consentono di maneggiare e controllare in modo sicuro l'utensile nel caso di imprevisti.

## 5) Uso e Manutenzione Della Batteria

- a) **Ricaricare l'apparato esclusivamente con il caricabatteria specificato dal produttore.** Un caricabatteria adatto a un determinato tipo di batteria può provocare il rischio di incendio se utilizzato con un pacco batteria differente.
- b) **Gli apparati elettrici vanno usati esclusivamente con i pacchi batteria specificatamente indicati.** L'utilizzo di ogni altro pacco batteria crea rischio di lesioni e d'incendio.
- c) **Se il pacco batteria non è utilizzato tenerlo lontano da oggetti di metallo come fermagli, monete, chiavi, chiodi, viti o altri piccoli oggetti metallici che possono provocare un contatto dei terminali.** Il corto circuito dei terminali della batteria può provocare ustioni o un incendio.
- d) **In condizioni di uso eccessivo è possibile che la batteria espella del liquido; evitarne il contatto. In caso di contatto, sciacquare abbondantemente con acqua. Se il liquido viene a contatto con gli occhi, consultare un medico.** Il liquido emesso dalla batteria può causare irritazioni o ustioni.
- e) **Non utilizzare un pacco batteria o un utensile danneggiati o modificati.** Le batterie danneggiate o modificate potrebbero manifestare un comportamento imprevedibile, con la possibilità di causare un'esplosione o un incendio.
- f) **Non esporre una batteria o un utensile al fuoco o a temperature elevate.** L'esposizione al fuoco o a una temperatura superiore a 130 °C potrebbe provocare un'esplosione.
- g) **Seguire tutte le istruzioni per la carica e non caricare la batteria o l'utensile a una temperatura che non rientri nell'intervallo di valori specificato nelle istruzioni.** Una ricarica effettuata in maniera scorretta o a una temperatura che non rientra nell'intervallo di valori specificato potrebbe danneggiare la batteria aumentando il rischio d'incendio.

## 6) Assistenza

- a) **L'apparato elettrico deve essere riparato da personale qualificato, che utilizzi ricambi originali**

**identici alle parti da sostituire.** In questo modo viene garantita la sicurezza dell'apparato elettrico.

- b) **Non riparare le batterie danneggiate.** Gli interventi di riparazione sulle batterie devono essere eseguiti dal costruttore o da fornitori di assistenza autorizzati.

## Avvertenze di sicurezza per i tagliasiepi

- a. **Non utilizzare il tagliasiepi in caso di maltempo, soprattutto quando vi è il rischio di fulmini.** Ciò diminuisce il rischio di essere colpiti da fulmine.
- b. **Mantenere tutti i fili elettrici e i cavi di alimentazione lontani dall'area di taglio.** Potrebbero essere presenti fili elettrici e cavi di alimentazione nascosti nei cespugli o nelle siepi ed è facile tagliarli accidentalmente con la lama.
- c. **Indossare dispositivi di protezione per l'udito.** L'uso di dispositivi di protezione diminuirà il rischio di perdita dell'udito.
- d. **Afferrare il tagliasiepi solo dalle impugnature dotate di superfici isolate, poiché la lama potrebbe accidentalmente toccare fili elettrici nascosti.** Il contatto tra le lame e un filo sotto tensione mette sotto tensione le parti metalliche esposte del tagliasiepi e potrebbe esporre l'operatore a scosse elettriche.
- e. **Tenere tutte le parti del corpo lontano dalla lama.** Non rimuovere il materiale tagliato né tenere fermo il materiale da tagliare quando le lame sono in movimento. La lama continua a muoversi dopo lo spegnimento del tagliasiepi. Un attimo di distrazione durante l'uso del tagliasiepi può causare gravi lesioni personali.
- f. **Durante la rimozione di materiale inceppato o durante la manutenzione del tagliasiepi assicurarsi che tutti gli interruttori di corrente siano disattivati e che il pacco batteria sia stato rimosso o scollegato.** L'attivazione accidentale del tagliasiepi durante la rimozione di materiale inceppato o l'esecuzione di interventi di manutenzione su di esso può provocare lesioni personali gravi.
- g. **Trasportare il tagliasiepi afferrandolo dall'impugnatura, con la lama ferma e facendo attenzione a non mettere in funzione alcun interruttore di accensione.** Il trasporto corretto del tagliasiepi diminuisce il rischio di avvio accidentale, con conseguenti possibili lesioni personali causate dalle lame.
- h. **Durante il trasporto o quando si ripone il tagliasiepi utilizzare sempre il coprilama.** Una manipolazione corretta del tagliasiepi riduce il rischio di lesioni personali causate dalla lama.

## Avvertenze di sicurezza aggiuntive per i tagliasiepi telescopici

- a. **Indossare sempre un elmetto di protezione durante l'utilizzo del tagliasiepi telescopico sopra il livello del capo.** I detriti in caduta possono causare gravi lesioni personali.

- b. **Durante l'utilizzo del tagliasiipi telescopico usare sempre entrambe le mani.** Afferrare il tagliasiipi telescopico con entrambe le mani per evitare di perderne il controllo.
  - c. **Per ridurre il rischio di folgorazione, non utilizzare mai il tagliasiipi telescopico in prossimità di linee elettriche.** Il contatto con linee elettriche o l'utilizzo in prossimità di esse può causare gravi lesioni o folgorazione, potenzialmente letali.
- *Tenere sempre l'elettrotensile con entrambe le mani e mediante le impugnature di cui è provvisto.*
  - Il tagliasiipi è destinato all'uso da parte di un operatore che lavori in piedi a livello del terreno, e non su scale o altri supporti instabili.
  - L'operatore deve accertarsi che il dispositivo/i dispositivi di bloccaggio di qualsiasi componente mobile sia/siano bloccati.

## Ulteriori istruzioni di sicurezza per i tagliasiipi



**AVVERTENZA:** gli elementi di taglio continuano a girare dopo lo spegnimento del motore.

- **Verificare se siano presenti oggetti estranei sulla siepe, come ad esempio reti metalliche.**
- *L'uso previsto è descritto in questo manuale d'istruzioni. L'uso di accessori o dotazioni diversi, o l'impiego di questo elettrotensile per scopi diversi da quelli raccomandati in questo manuale di istruzioni possono comportare il rischio di lesioni personali e/o danni materiali.*
- *Non trasportare l'elettrotensile con le mani sull'impugnatura anteriore, sull'interruttore o sul grilletto di azionamento, a meno che la batteria sia stata rimossa.*
- *Se non si è mai usato un tagliasiipi in precedenza, oltre ad apprendere il contenuto di questo manuale, è preferibile chiedere a un utilizzatore esperto una dimostrazione pratica.*
- *Non toccare mai le lame mentre l'elettrotensile è in funzione.*
- *Non tentare mai di arrestare le lame in modo forzato.*
- *Non appoggiare l'elettrotensile fino a quando le lame non si sono completamente fermate.*
- *Controllare regolarmente che le lame non siano danneggiate e usurate. Non utilizzare l'elettrotensile se le lame sono danneggiate.*
- *Prestare attenzione ad evitare di colpire con le lame oggetti duri (come, ad esempio, fili metallici, ringhiere) durante il taglio. Se si dovesse accidentalmente colpire un oggetto di questo tipo, spegnere immediatamente l'elettrotensile e controllare se ha subito danni.*
- *Se l'elettrotensile dovesse cominciare a vibrare in modo anomalo, spegnerlo immediatamente, estrarre la batteria e quindi controllare se vi sono danni.*
- *Se l'elettrotensile si blocca, spegnerlo immediatamente. Rimuovere la batteria prima di tentare di eliminare eventuali inceppamenti.*
- *Dopo l'uso, infilare sulle lame la guaina fornita in dotazione. Riporre l'elettrotensile, verificando che la lama non sia esposta.*
- *Assicurarsi sempre che tutte le protezioni siano montate durante l'utilizzo dell'elettrotensile. Non tentare mai di usare un elettrotensile non completo o che sia stato sottoposto a modifiche non autorizzate.*
- *Non permettere mai ai bambini di usare l'elettrotensile.*
- *Essere consapevoli della possibilità di caduta dei pezzi tagliati dai lati più alti di una siepe.*

## Rischi residui

Malgrado l'applicazione delle principali regole di sicurezza e l'implementazione di dispositivi di sicurezza, alcuni rischi residui non possono essere evitati. Questi sono:

- *Menomazioni uditive.*
- *Rischio di lesioni personali causati da schegge volanti.*
- *Rischio di bruciature causate da parti che si arroventano durante la lavorazione.*
- *Rischio di lesioni personali causate dall'utilizzo prolungato.*

## CONSERVARE QUESTE ISTRUZIONI

### Caricabatterie

I caricabatterie DEWALT non richiedono alcuna regolazione e sono progettati per funzionare nel modo più semplice possibile.

### Sicurezza elettrica



Questo caricabatterie DEWALT è provvisto di doppio isolamento, il che rende superfluo il filo di terra.

Se il cavo di alimentazione è danneggiato farlo riparare solo presso un centro di assistenza DEWALT autorizzato.



Per la sostituzione del cavo di alimentazione, utilizzare sempre la spina di tipo prescritto.

Tipo 11 per la classe II (doppio isolamento) – utensili elettrici

Tipo 12 per la classe I (messa a terra) – utensili elettrici



Gli apparecchi portatili, utilizzati in ambiente esterno, devono essere collegati ad un interruttore differenziale.

### Utilizzo di un cavo di prolunga

Non si dovrebbe mai utilizzare un cavo di prolunga se non assolutamente necessario. Utilizzare un cavo di prolunga omologato, adatto alla presa di ingresso del caricabatterie (consultare la sezione **Dati tecnici** del manuale del prodotto o del caricabatterie). La sezione minima del conduttore è 1 mm<sup>2</sup> e la lunghezza massima è 30 m.

Se si utilizza un cavo in bobina, srotolarlo completamente.

## Istruzioni di sicurezza importanti per tutti i caricabatterie

**CONSERVARE QUESTE ISTRUZIONI:** questo manuale contiene importanti istruzioni di sicurezza e d'uso per i caricabatterie DEWALT. Per maggiori informazioni consultare la sezione **Dati tecnici** del manuale del prodotto o del caricabatterie. Prima di utilizzare il caricabatterie, leggere tutte le istruzioni e i simboli di attenzione riportati sullo stesso, sul pacco batteria e sul prodotto alimentato a batteria.



**AVVERTENZA:** rischio di scosse elettriche. Fare in modo di evitare che penetri del liquido di qualsiasi tipo all'interno del caricabatterie. Potrebbero verificarsi scosse elettriche.



**AVVERTENZA:** si raccomanda l'uso di un interruttore differenziale salvavita con una corrente residua nominale di 30 mA o inferiore.



**ATTENZIONE:** pericolo di ustioni. Per ridurre il rischio di lesioni alle persone ricaricare solo batterie ricaricabili DEWALT. Tipi diversi di batterie potrebbero scoppiare, provocando lesioni personali e danni materiali.



**AVVERTENZA:** i caricabatterie DEWALT non sono destinati all'uso da parte di persone di qualsiasi età con capacità fisiche, sensoriali o mentali ridotte o che non siano in possesso della dovuta esperienza o conoscenza, a meno che siano sorvegliate da una persona responsabile della loro sicurezza.



**ATTENZIONE:** i bambini devono essere sorvegliati per assicurarsi che non giochino con l'apparecchio.

**AVVISO:** in determinate condizioni, con il caricabatterie collegato alla presa di corrente, i contatti di carica esposti all'interno del caricabatterie possono essere circuitati da materiale estraneo. Materiali estranei di natura conduttiva quali, ad esempio, lana d'acciaio, fogli di alluminio o accumuli di particelle metalliche, devono essere tenuti lontano dalle cavità del caricabatterie. Scollegare sempre il caricabatterie dalla presa di corrente quando il pacco batteria non è in sede. Scollegare il caricabatterie dalla presa di corrente prima di iniziare a pulirlo.

- **NON tentare di ricaricare una batteria DEWALT con un caricabatterie di marca diversa in cui in cui sia comunque possibile inserire la batteria.** I caricabatterie DEWALT non sono concepiti per impieghi diversi dal ricaricare batterie ricaricabili DEWALT. I caricabatterie e le batterie DEWALT sono progettati specificatamente per funzionare insieme. Qualsiasi altro utilizzo comporta il rischio di incendio, scossa elettrica o folgorazione.
- **Non esporre il caricabatterie alla pioggia o alla neve.** Se dovesse penetrare dell'acqua all'interno del prodotto, il rischio che si verifichino scosse elettriche aumenta.
- **Per scollegare il caricabatterie dalla presa di corrente, tirare la spina e non il cavo di alimentazione.** In tal modo si riduce il rischio che si danneggino entrambi.
- **Non utilizzare il caricabatterie se il cavo di alimentazione o la spina sono danneggiati.** Farli sostituire immediatamente.
- **Posizionare le unità in modo che i cavi non attraversino passaggi pedonali o vengano a trovarsi nell'area di lavoro. In questo modo si evita il rischio di inciampare nel cavo di alimentazione o di danneggiarlo calpestandolo.**
- **Non usare cavi di prolunga, salvo nei casi in cui sia assolutamente necessario.** L'utilizzo di cavi di prolunga non idonei potrebbe dar luogo al rischio di incendi, scosse elettriche o folgorazione.
- **Non appoggiare alcun oggetto sopra il caricabatterie e non posizionare il caricabatterie su una superficie**

**morbida che potrebbe ostruire le fessure di ventilazione, provocando uno sviluppo eccessivo di calore all'interno.** Tenere il caricabatterie lontano da qualsiasi fonte di calore. Il caricabatterie viene ventilato tramite le feritoie presenti nella parte superiore e inferiore dell'alloggiamento.

- **Non mettere in funzione il caricabatterie se ha subito un forte colpo o una caduta o se è stato danneggiato in altro modo.** Portarlo in un centro di assistenza autorizzato.
- **Non smontare il caricabatterie. Quando è necessario un intervento di assistenza o riparazione, portarlo in un centro di assistenza autorizzato.** Il riassetto sbagliato potrebbe comportare il rischio di scosse elettriche, folgorazione o incendio.
- **Scollegare il caricabatterie dalla presa di corrente prima di provare a pulirlo. Così facendo si riduce il rischio che si verifichino scosse elettriche.** La rimozione del pacco batteria non riduce tale rischio.
- **Non tentare MAI di collegare fra loro due caricabatterie.**

## Ricarica di una batteria

**NOTA:** consultare l'etichetta accanto alla/e spia/e del caricabatterie per conoscere gli schemi di accensione/spengimento e lampeggiamento. Nei caricabatterie meno recenti potrebbero essere riportate informazioni aggiuntive e/o potrebbe non essere presente la spia gialla, essendo dotati di una sola spia rossa.

1. Collegare il caricabatterie in una presa di corrente adatta prima di inserirvi il pacco batteria.
2. Introdurre e inserire completamente in sede il pacco batteria. La spia di sinistra lampeggia di rosso a indicare che il processo di ricarica è iniziato. Nei caricabatterie a due fasi di carica ciò indica la Fase di carica 1 durante la quale il pacco batteria viene ricaricato per la maggior parte della sua capacità.
3. In un caricabatterie a una sola fase di carica, la ricarica è completa quando la spia di sinistra rimane accesa fissa di rosso e quella di destra non si accende. In un caricabatterie a due fasi di carica, la spia di sinistra rimane accesa fissa di rosso e la spia di destra lampeggia di continuo di rosso a indicare la Fase 2 di carica, durante la quale il pacco batteria viene portato alla sua massima capacità. La Fase 2 di carica è completa quando entrambe le spie rimangono accese fisse di rosso. Una volta ricaricato completamente, il pacco batteria può essere rimosso dal caricabatterie e utilizzato oppure essere lasciato inserito nel caricabatterie.

Il caricabatterie non ricarica un pacco batteria difettoso. La mancata accensione delle spie del caricabatterie potrebbe indicare un problema dello stesso o la presenza di un guasto nel pacco batteria. Interrompere immediatamente l'uso di entrambi e portarli in un centro di assistenza autorizzato.

**NOTA:** per estrarre il pacco batteria dal caricabatterie alcuni modelli richiedono la pressione del pulsante di rilascio batteria.



**AVVERTENZA:** ricaricare le batterie solo quando la temperatura dell'aria è superiore a 4 °C e inferiore a 40 °C.

## Spie di un caricabatterie una fase di carica

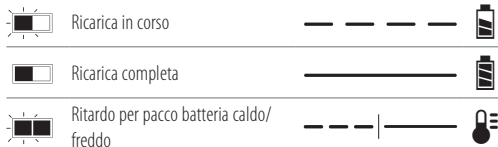

## Spie di un caricabatterie a due fasi di carica



## Ritardo per pacco batteria caldo/freddo

Quando il caricabatterie rileva un pacco batteria troppo caldo o troppo freddo avvia automaticamente un ritardo per pacco caldo/freddo, sospendendo la ricarica finché il pacco batteria avrà raggiunto la temperatura appropriata. Il caricabatterie passa quindi automaticamente alla modalità di ricarica. Questa funzionalità assicura la massima durata del pacco batteria.

Un pacco batteria freddo si ricarica a una velocità più lenta rispetto a un pacco batteria caldo. Il pacco batteria si ricarica a una velocità rallentata per tutto il ciclo di ricarica e non torna alla velocità di ricarica massima anche se si scalda.

Alcuni caricabatterie sono provvisti di una ventola interna per il raffreddamento del pacco batteria. La ventola si accende automaticamente quando il pacco batteria necessita di essere raffreddato. Non utilizzare mai il caricabatterie se la ventola non funziona correttamente o se le aperture di ventilazione sono bloccate. Non permettere a corpi estranei di entrare all'interno del caricabatterie.

## Sistema di protezione elettronico

I prodotti XR Li-Ion, alimentati con batterie agli ioni di litio, sono dotati di un Sistema di protezione elettronico che salvaguarda il pacco batteria da sovraccarico, surriscaldamento o scaricamento completo.

Se interviene il Sistema di protezione elettronico il prodotto si spegne automaticamente. In tal caso, inserire il pacco batteria agli ioni di litio nel caricabatterie e lasciarlo inserito fino a quando non è completamente carico.

## Fissaggio a parete

Questi caricabatterie sono concepiti in modo da poter essere fissati a parete oppure appoggiati in verticale su un tavolo o un piano di lavoro. Se si opta per il fissaggio a parete, posizionare il caricabatterie a portata di una presa elettrica, lontano da spigoli o altri ostacoli che potrebbero impedire il passaggio dell'aria. Utilizzare il retro del caricabatterie come modello per posizionare le viti di fissaggio alla parete. Fissare il caricabatterie in modo sicuro, utilizzando viti per cartongesso (acquistate separatamente) lunghe almeno 25,4 mm e con un diametro

della testa di 7-9 mm, inserite nel legno a una profondità ottimale, lasciando circa 5,5 mm delle viti esposti. Allineare le fessure sul retro del caricabatterie con le viti a vista e inserirle fino in fondo nelle fessure.

## Istruzioni per la pulizia del caricabatterie



**AVVERTENZA: rischio di scosse elettriche. Scollegare il caricabatterie dalla presa di corrente prima della pulizia.** Rimuovere sporco e grasso dall'esterno del caricabatterie con un panno o uno spazzolino con setole non di metallo. Non utilizzare acqua o soluzioni detergenti. Non consentire mai che penetri del liquido all'interno del prodotto e non immergere alcuno dei suoi componenti direttamente in un liquido.

## Pacco batteria

## Istruzioni di sicurezza importanti per tutti i pacchi batteria

Con l'ordine dei pacchi batteria di ricambio, assicurarsi di includere il loro numero di catalogo e la tensione.

Quando si apre la scatola, il pacco batteria non è carico completamente. Prima di utilizzare il pacco batteria e il caricabatterie, leggere le istruzioni di sicurezza seguenti. Seguire poi le procedure di carica descritte.

## LEGGERE TUTTE LE ISTRUZIONI

- **Non caricare o utilizzare la batteria in ambienti con atmosfera esplosiva, come quelli in presenza di liquidi, gas o polveri infiammabili.** L'inserimento o la rimozione della batteria dal caricabatterie può incendiare le polveri o i fumi.
- **Non forzare il pacco batteria nel caricabatterie. Non modificare il pacco batteria in modo da farlo entrare in un caricabatterie non compatibile siccome il pacco batteria potrebbe rompersi e provocare gravi lesioni personali.**
- Caricare i pacchi batteria solo nei caricabatterie DeWALT.
- **NON spruzzare o immergere in acqua o in altri liquidi.**
- **Non immagazzinare o non utilizzare l'apparato e il pacco batteria in posti dove la temperatura raggiunge o supera 40 °C (come nei capannoni o nelle costruzioni metalliche in estate).**
- **Non bruciare il pacco batteria anche se è seriamente danneggiato o è completamente esausto.** Il pacco batteria può esplodere se gettato nel fuoco. Se vengono bruciati dei pacchi batteria agli ioni di litio, si creano fumi e materiali tossici.
- **Se il contenuto della batteria viene a contatto con la pelle, lavare immediatamente con sapone delicato e acqua.** Se il liquido della batteria raggiunge gli occhi, sciacquare con acqua gli occhi aperti per 15 minuti o fino a quando cessa l'irritazione. Se sono necessarie cure mediche, l'elettrolito della batteria è composto da una miscela di carbonati organici liquidi e di sali di litio.
- **Il contenuto delle celle della batteria aperta può causare irritazione delle vie respiratorie.** Far circolare aria fresca. Se il sintomo persiste, rivolgersi a cure mediche.



**AVVERTENZA:** rischio di incendio. Il liquido della batteria si può incendiare se esposto a scintilla o a fiamma.



**AVVERTENZA:** non cercare mai di aprire il pacco batteria per alcun motivo. Se l'involucro del pacco batteria è lesionato o danneggiato, non inserirlo nel caricabatterie. Non schiacciare, far cadere o danneggiare il pacco batteria. Non utilizzare un pacco batteria o un caricabatterie che abbia subito un forte colpo, sia caduto, sia stato travolto o danneggiato in qualche modo (per esempio forato con un chiodo, battuto con un martello, calpestato). Pericolo di scossa elettrica o folgorazione. I pacchi batteria danneggiati dovrebbero essere inviati al centro assistenza per il riciclaggio.



**AVVERTENZA: pericolo d'incendio. Non conservare o trasportare il pacco batteria in modo tale che degli oggetti metallici possano entrare a contatto con i terminali esposti della batteria.** Per esempio, non riporre il pacco batteria in grembiuli, tasche, cassette degli attrezzi, scatole kit prodotto, cassette, ecc, con chiodi, viti, chiavi, etc.



**ATTENZIONE: quando non viene usato, appoggiare l'apparato di fianco su una superficie stabile, dove non ci sia rischio di inciampare o di cadere.** Alcuni apparati con pacchi batterie grandi possono rimanere in piedi poggiando sul pacco batteria ma potrebbero cadere facilmente.

## Trasporto



**AVVERTENZA: pericolo d'incendio.** Il trasporto delle batterie può causare incendi se i terminali della batteria entrano inavvertitamente a contatto con materiali conduttivi. Durante il trasporto delle batterie, assicurarsi che i terminali della batteria siano protetti e ben isolati da materiali che potrebbero entrare in contatto con essi e causare un corto circuito.

**NOTA:** queste luci sono intese per l'illuminazione della superficie di lavoro immediata e non devono essere usate come torcia.

Le batterie DEWALT sono conformi a tutte le norme di trasporto in vigore come prescritte dalle normative del settore e legali che includono la Raccomandazione NU sul trasporto di merci pericolose; le normative sulle merci pericolose dell'Associazione di trasporto aereo internazionale (IATA), le normative internazionali marittime sulle merci (IMDG) e l'Accordo europeo concernente il trasporto stradale internazionale di merci pericolose (ADR). Le celle e le batterie agli ioni di litio sono state testate conformemente alla sezione 38,3 delle Raccomandazioni NU sul Manuale di Test e Criteri per il Trasporto di merci pericolose.

Nella maggior parte dei casi, la spedizione di un pacco batteria DEWALT sarà esentata dalla classificazione di Materiale pericoloso Classe 9 pienamente regolamentato. In generale, solo le spedizioni contenenti una batteria agli ioni di litio con una classe superiore a 100 wattore (Wh) richiederà una spedizione Classe 9 pienamente regolamentata. Tutte le batterie agli ioni di litio hanno la potenza in wattora indicata sulla confezione. Inoltre, a causa della complessità della regolamentazione,

DEWALT sconsiglia la spedizione aerea delle sole batterie agli ioni di litio a prescindere dalla classificazione in wattora. Le spedizioni di utensili con batterie (kit combo) possono essere effettuate per via aerea eccetto salvo che la classificazione in wattore della batteria non sia superiore a 100 Wh.

A prescindere che una spedizione sia considerata esente o pienamente regolata, è di responsabilità dei trasportatori consultare le ultime normative concernenti i requisiti di imballaggio/etichettatura/contrassegno e documentazione. Le informazioni contenute nella presente sezione sono fornite in buona fede e si ritengono accurate al momento della creazione del documento. Tuttavia, non viene fornita alcuna garanzia implicita o esplicita. È di responsabilità dell'acquirente assicurarsi che le proprie attività sia conformi alle normative in vigore.

### Trasporto della batteria FLEXVOLT™

La batteria DEWALT FLEXVOLT™ ha due modalità: **Uso** e **Trasporto**.

**Modalità Uso:** Quando la batteria FLEXVOLT™ è utilizzata autonomamente o si trova in un prodotto DEWALT 18V, funzionerà come batteria da 18V. Quando la batteria FLEXVOLT™ si trova in un prodotto da 54V o 108V (due batterie da 54V), funzionerà come batteria da 54V.

**Modalità Trasporto:** Quando viene inserito il coperchio sulla batteria FLEXVOLT™, la batteria è in modalità trasporto. Conservare il coperchio per la spedizione.

In modalità Trasporto, le celle sono elettricamente scollegate all'interno del pacco risultando in 3 batterie con un wattora più basso (Wh) rispetto a 1 batteria con un wattora superiore. La quantità superiore di 3 batterie con un wattora inferiore può esentare il pacco da determinate norme di spedizione imposte sulle batterie con wattora superiore.

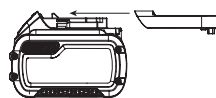

Per esempio, la classificazione di Trasporto Wh potrebbe indicare 3 x 36 Wh, ovvero 3 batterie di 36 Wh ciascuna.

Esempio di marcatura sull'etichetta d'uso e trasporto



La classificazione di Utilizzo Wh potrebbe indicare 108 Wh (1 batteria implicita).

### Istruzioni per la conservazione

1. Il posto migliore per la conservazione è un luogo fresco e asciutto, non illuminato direttamente dal sole e protetto da eccessive temperature calde o fredde. Per ottenere il massimo di prestazioni e di durata dalla batteria, conservare i pacchi batteria a temperatura ambiente quando non utilizzati.
2. Per la conservazione nel lungo periodo, si raccomanda di ritirare un pacco batteria completamente carico in un luogo fresco e asciutto fuori dal caricabatteria per risultati ottimali.

**NOTA:** i pacchi batteria non devono essere conservati completamente privi di carica. Il pacco batteria dovrà essere ricaricato prima dell'uso.

## Targhette sul caricabatterie e sul pacco batteria

Oltre ai simboli utilizzati nel presente manuale, le etichette sul caricabatteria e il pacco batteria riportano i seguenti simboli:



Leggere il manuale d'istruzioni prima dell'uso.



Vedere i **Dati Tecnici** per il tempo di ricarica.



Non toccare con oggetti conduttivi.



Non caricare pacchi batteria danneggiati.



Non esporre all'acqua.



Far sostituire immediatamente i cavi difettosi.



Caricare esclusivamente a temperature tra 4 °C e 40 °C.



Solo per uso interno.



Smaltire il pacco batteria con la dovuta attenzione per l'ambiente.

LI-ION



Caricare i pacchi batteria DEWALT esclusivamente con i caricabatteria designati da DEWALT. Il caricamento di pacchi batteria diversi da quelli designati da DEWALT con un caricabatteria DEWALT potrebbero causare un'esplosione o comportare altre situazioni di pericolo.



Non bruciare il pacco batteria.



UTILIZZO (senza il tappo di trasporto). Esempio: la classificazione Wh indica 108 Wh (1 batteria con 108 Wh).



TRASPORTO (con tappo di trasporto incorporato). Esempio: la classificazione Wh indica 3 x 36 Wh (3 batterie di 36 Wh).

## Tipo di batteria

Il modello DCMPH566 funziona con un 18 pacco batteria da volt.

È possibile usare questi pacchi batteria: DCB181, DCB182, DCB183, DCB183B, DCB184, DCB184B, DCB185, DCB187, DCB189, DCB546, DCB547, DCB548. Per ulteriori informazioni consultare la sezione "**Dati tecnici**".

## Contenuto della confezione

La confezione contiene:

- 1 Tagliasiepi
- 1 Tracolla
- 1 Pacco batteria agli ioni di litio (modelli C1, D1, L1, M1, P1, S1, T1, X1, Y1)
- 2 Pacchi batteria agli ioni di litio (modelli C2, D2, L2, M2, P2, S2, T2, X2, Y2)
- 3 Pacchi batteria agli ioni di litio (modelli C3, D3, L3, M3, P3, S3, T3, X3, Y3)
- 1 Manuale di istruzioni

**NOTA:** i pacchi batteria, i caricabatterie e le cassette di trasporto non sono inclusi nei modelli N. Le batterie e i caricabatterie non sono inclusi nei modelli NT. I modelli B includono i pacchi batteria Bluetooth.

**NOTA:** il marchio denominativo e i loghi Bluetooth® sono marchi registrati di proprietà di Bluetooth®, SIG, Inc. e qualsiasi utilizzo di tali marchi da parte di DEWALT è concesso in licenza. Altri marchi e nomi commerciali sono di proprietà dei rispettivi titolari.

- *Verificare la presenza di eventuali danni all'apparecchio, ai componenti o agli accessori che possano essere avvenuti durante il trasporto.*
- *Prima di utilizzare il prodotto, prendersi il tempo per leggere e comprendere a fondo questo manuale.*

## Riferimenti sull'elettrotensile

Sull'utensile compaiono i seguenti pittogrammi:



Leggere il manuale d'istruzioni prima dell'uso.



Utilizzare dispositivi di protezione per l'udito.



Utilizzare dispositivi di protezione per gli occhi.



Indossare un elmetto protettivo.



Indossare guanti di protezione.



Indossare calzature antiscivolo.



Prestare attenzione alla caduta di oggetti.



Non esporre l'elettrotensile alla pioggia o a un'umidità intensa e non lasciarlo all'aperto quando piove.



Spegnere l'elettrotensile. Prima di eseguire qualsiasi intervento di manutenzione sull'elettrotensile, estrarre la batteria.



Allontanare le persone eventualmente presenti a debita distanza.



Tenere le mani lontane dalla lama.



Pericolo di elettrocuzione. Tenersi ad almeno 10 m dalle linee elettriche sospese.



Potenza sonora garantita ai sensi della Direttiva 2000/14/CE.

## Posizione del codice data (Fig. A)

Il codice data di produzione **34** consiste in un anno a 4 cifre seguito da una settimana a 2 cifre ed è esteso da un codice di fabbrica a 2 cifre.

## Descrizione (Fig. A)

**AVVERTENZA:** non modificare mai l'elettrotensile né alcuna sua parte. Ne potrebbero derivare danni materiali o lesioni a persone.

- 1 Grilletto di accensione/spengimento
- 2 Levetta di sicurezza
- 3 Impugnatura
- 4 Impugnatura ausiliaria
- 5 Alloggiamento motore
- 6 Pacco batteria
- 7 Pulsante di rilascio batteria
- 8 Manicotto filettato
- 9 Asta filettata
- 10 Supporto tracolla
- 11 Lama del tagliasièpi
- 12 Testa del tagliasièpi orientabile
- 13 Pulsante di blocco testa del tagliasièpi
- 14 Impugnatura testa del tagliasièpi

## Uso previsto

Questo tagliasièpi DEWALT DCMPH566 è stato progettato per applicazioni professionali di potatura paesaggistica.

**NON** utilizzare in presenza di acqua, liquidi infiammabili o gas. Questo tagliasièpi su asta è un elettrotensile professionale.

**NON** consentire ai bambini di entrare in contatto con l'elettrotensile. L'uso di questo elettrotensile da parte di persone inesperte deve avvenire sotto sorveglianza.

- Questo prodotto non è destinato all'uso da parte di persone (compresi i bambini) con capacità fisiche, sensoriali o mentali ridotte, o prive di esperienza e conoscenza, a meno che non siano sottoposte sorveglianza o abbiano ottenuto istruzioni riguardo all'uso dell'utensile da parte di una persona responsabile della loro sicurezza. I bambini non devono mai essere lasciati da soli con questo prodotto.

## ASSEMBLAGGIO E REGOLAZIONI

**AVVERTENZA:** per ridurre il rischio di gravi lesioni personali, spegnere l'apparato e staccare il pacco batteria prima di eseguire qualsiasi regolazione o rimozione/installazione di dotazioni o accessori. Un avvio accidentale può causare lesioni.

**AVVERTENZA:** utilizzare esclusivamente pacchi batteria e caricabatterie DEWALT.

## Inserimento e rimozione del gruppo batterie dall'apparato (Fig. B)

**NOTA:** per risultati ottimali, assicurarsi che il pacco batteria **7** sia completamente carico.

### Per installare il pacco batteria nell'impugnatura dell'apparato

1. Allineare il pacco batteria **7** alle guide all'interno dell'impugnatura dell'apparato (Fig. B).
2. Farlo scorrere nell'impugnatura finché il pacco batteria non è saldamente posizionato nell'apparato e assicurarsi che non si disinnesti.

### Per rimuovere il pacco batteria dall'apparato

1. Premere il pulsante di rilascio della batteria **7** ed estrarre il pacco batteria dall'impugnatura dell'apparato.
2. Inserire il pacco batteria nel caricatore come descritto nella sezione caricabatteria di questo manuale.

### Pacchi batteria con indicatore del livello di carburante (Fig. B)

Alcuni pacchi batteria DEWALT comprendono un indicatore del livello di carburante costituito da tre spie LED verdi che indicano il livello di carica rimanente nel pacco batteria.

Per azionare l'indicatore del carburante, premere e tenere premuto il pulsante dell'indicatore del carburante **?**. Una combinazione di tre spie LED verdi si illumina per designare il livello di carica residua. Quando il livello di carica nella batteria scende al di sotto del limite utilizzabile, l'indicatore del carburante non si illumina e sarà necessario ricaricare la batteria.

**NOTA:** l'indicatore del carburante è solo un'indicazione del livello di carica residua sul pacco batteria. Non indica la funzionalità dell'apparato ed è soggetto a variazioni in base ai componenti prodotto, alla temperatura e all'applicazione dell'utente finale.

### Fissaggio e regolazione della tracolla (Fig. D)

Il tagliasièpi con asta di prolunga è dotato di una tracolla regolabile.

1. Far scattare la chiusura della tracolla **17** sul supporto della tracolla **10** situato sull'unità, proprio di fronte al grilletto di accensione/spengimento, come mostrato in Figura. Regolare la tracolla, in modo da infilarla sulla propria spalla.

## Unire il modulo della testa del tagliasiepi al modulo dell'impugnatura (Fig. A, C)

Combinando il modulo dell'impugnatura **15** con il modulo della testa del tagliasiepi **21** si ottiene un tagliasiepi con asta di prolunga, raggiungendo una lunghezza di circa 2,1 m.

1. Allineare la scanalatura sull'esterno del lato di accoppiamento del modulo dell'impugnatura **15** alla linguetta che si trova all'interno del lato di accoppiamento della testa tagliasiepi **21**.
2. Fare scorrere verso il basso il manicotto filettato **8** sul modulo della testa il più possibile e ruotare il manicotto in senso orario finché non si arresta e copre completamente i filetti, come mostrato in Figura.

**AVVERTENZA:** controllare sempre che il manicotto sia completamente avvitato e che i filetti non siano più visibili. Non avvitare completamente il manicotto potrebbe causare il distacco dei componenti creando una condizione pericolosa. Controllare periodicamente i collegamenti per verificare che i filetti non siano visibili.

## Orientamento della testa del tagliasiepi (Fig. E–G)

La testa del tagliasiepi ruota di 180° e può essere bloccata in sette posizioni operative diverse entro questo intervallo. Per evitare lo schiacciamento, non afferrare le lame. Indossare dei guanti e sostenere l'unità come illustrato nella Fig. G.

**AVVERTENZA:** prima di collegare la batteria all'unità, accertarsi che la testa del tagliasiepi sia bloccata in posizione.

## Orientamento della testa del tagliasiepi

1. Afferrando saldamente con una mano la testa del tagliasiepi, con l'altra mano premere il pulsante di sicurezza **13** e ruotare l'impugnatura della testa del tagliasiepi **14** per orientarla.
2. Bloccare la testa del tagliasiepi in una delle sette posizioni operative, come mostrato nella Fig. F. Per bloccare la testa del tagliasiepi in posizione rilasciare la presa sull'impugnatura della testa del tagliasiepi **14**. Accertarsi che la posizione della testa del tagliasiepi sia bloccata tentando di spostare il vano motore. Se non è bloccata, ruotarla nella più vicina posizione di blocco.

## FUNZIONAMENTO

### Istruzioni per l'uso

**AVVERTENZA:** osservare sempre le istruzioni di sicurezza e le normative in vigore.

**AVVERTENZA:** per ridurre il rischio di gravi lesioni personali, spegnere l'apparato e staccare il pacco batteria prima di eseguire qualsiasi regolazione o rimozione/installazione di dotazioni o accessori. Un avvio accidentale può causare lesioni.

## Corretto posizionamento delle mani (Fig. G)

**AVVERTENZA:** per ridurre il rischio di lesioni personali gravi, tenere le mani **SEMPRE** nella posizione corretta, come illustrato.

**AVVERTENZA:** per ridurre il rischio di lesioni personali gravi, mantenere **SEMPRE** l'apparato con presa sicura per prevenire reazioni improvvise.

La posizione corretta delle mani richiede una mano sull'impugnatura principale **3** e l'altra mano sull'impugnatura ausiliaria **4**.

## Istruzioni per l'uso

**AVVERTENZA:** attenersi sempre alle istruzioni di sicurezza e alle normative in vigore.

**AVVERTENZA:** per ridurre il rischio di gravi lesioni personali, spegnere l'elettrotensile e scollegare il pacco batteria prima di eseguire qualsiasi regolazione o rimozione/installazione di dotazioni o accessori. Un avvio accidentale potrebbe provocare lesioni a persone.

## Accensione e spegnimento del tagliasiepi con asta di prolunga (Fig. A)

Assicurarsi che la testa del tagliasiepi sia bloccata in una delle sette posizioni operative. Consultare **la sezione "Orientamento della testa del tagliasiepi"**.

Per accendere l'unità, premere la levetta di sicurezza **2**, quindi premere il grilletto di accensione/spegnimento **1**.

Per spegnere l'unità rilasciare il grilletto di accensione/spegnimento e la levetta di sicurezza.

**AVVERTENZA:** non tentare mai di bloccare il grilletto di accensione/spegnimento nella posizione di accensione.

## Prima di utilizzare il tagliasiepi con asta di prolunga

**AVVERTENZA:** l'unità non è stata progettata per fornire una protezione contro la folgorazione in caso di contatto con cavi elettrici sospesi. Consultare le norme vigenti a livello locale riguardanti le distanze di sicurezza dalle linee elettriche aeree e accertarsi che la posizione d'uso sia sicura e protetta prima di utilizzare il Tagliasiepi con asta di prolunga a portata estesa.

- Leggere e comprendere tutte le istruzioni prima di usare il tagliasiepi con asta di prolunga per assicurarne l'impiego sicuro. Seguire tutte le istruzioni di sicurezza. La mancata osservanza delle istruzioni di sicurezza elencate di seguito potrebbe causare gravi lesioni personali.
- Prestare sempre attenzione a quello che si sta facendo. Usare il buon senso. Non usare il tagliasiepi con asta di prolunga quando si è stanchi.
- Soltanto gli adulti opportunamente istruiti possono utilizzare il tagliasiepi con asta di prolunga. Non consentire mai l'utilizzo ai bambini.
- Non usare mai l'unità per scopi diversi dall'uso previsto.

- Non lasciare che bambini e altre persone non addestrate utilizzino questo prodotto.
- Indossare sempre un elmetto di protezione durante l'utilizzo del taglia siepi con asta di prolunga sopra il livello del capo. I detriti che cadono dall'alto possono causare gravi lesioni personali.
- Indossare i seguenti dispositivi di sicurezza durante l'utilizzo del taglia siepi con asta di prolunga:
  - elmetto di protezione
  - guanti per lavori pesanti
  - calzature pesanti
  - occhiali di sicurezza, con o senza schermature laterali, o una visiera di protezione;
  - maschera facciale o mascherina antipolvere (se si lavora in ambienti polverosi).
- Non indossare abiti larghi o gioielli di alcun tipo che potrebbero impigliarsi nelle lame o in componenti in movimento del taglia siepi con asta di prolunga.
- Legare i capelli lunghi in modo da tenerli sulle spalle, per evitare che si impiglino in un qualsiasi componente in movimento.

## Durante l'uso del taglia siepi con asta di prolunga

- Lavorare rimanendo concentrati. Durante l'uso dell'elettrotensile usare il buon senso.
- Mantenere pulita l'area di lavoro. Ambienti di lavoro in disordine possono essere causa d'incidenti.
- Tenere bambini, animali e altri presenti a distanza di sicurezza durante l'uso del taglia siepi con asta di prolunga. Solamente l'utilizzatore può sostare nell'area di lavoro.
- Afferrare saldamente l'unità, con una mano sull'impugnatura del grilletto di accensione/spegnimento e l'altra sull'impugnatura dell'asta di prolunga.
- Tenere le dita lontane dal grilletto di accensione/spegnimento fino a quando non si è pronti per l'uso.
- Prima di avviare l'unità, assicurarsi che le lame non tocchino nulla.
- Mantenere tutte le parti del corpo lontane dalle lame quando il taglia siepi con asta di prolunga è in funzione.
- Trasportare l'unità da un posto all'altro
  - con la batteria rimossa;
  - afferrando l'asta di prolunga in un punto di bilanciamento;
  - con il coprilama infilato
- Non usare l'utensile in condizioni di scarsa illuminazione.
- Durante l'uso, riposarsi periodicamente e cambiare posizione di lavoro per ridurre la fatica.
- Mantenere sempre un appoggio e un equilibrio adeguati. Non sporgersi troppo. Se ci si sporge troppo, si corre il rischio di perdere l'equilibrio o di esporsi alle superfici taglienti.
- Su questo prodotto non usare mai alcuna dotazione o accessorio che non siano stati forniti con il prodotto stesso

o identificato come appropriato per l'utilizzo con questo prodotto in questo manuale di istruzioni.

## Evitare l'uso del taglia siepi con asta di prolunga

- sotto l'effetto di alcool, medicinali o stupefacenti
- sotto la pioggia o in un ambiente umido o bagnato
- in presenza di liquidi o gas facilmente infiammabili
- se il taglia siepi con asta di prolunga è danneggiato, regolato male o non assemblato completamente e saldamente;
- se il grilletto di accensione/spegnimento non mette in funzione l'unità o non la spegne. Le lame non devono essere in movimento quando il grilletto di accensione/spegnimento viene rilasciato. Se il grilletto di accensione/spegnimento è guasto farlo sostituire da un centro di assistenza autorizzato. *Vedere la sezione "Riparazioni"*.
- se si è di fretta
- mentre si è su un albero o una scala
- mentre si è su aste, secchi o piattaforme aeree
- in presenza di forte vento o tempesta

## Istruzioni per la potatura (Fig. A, H–L)



**PERICOLO: TENERE LE MANI LONTANE DALLE LAME.**



**AVVERTENZA: Per proteggersi dalle lesioni, osservare quanto segue.**

- *LEGGERE IL MANUALE DI ISTRUZIONI PRIMA DELL'USO. CONSERVARE IL MANUALE DI ISTRUZIONI.*
- *Controllare la siepe per la presenza di oggetti estranei come fili metallici o recinzioni prima di ogni utilizzo.*
- *TENERE LE MANI SULLE IMPUGNATURE. NON SPORGERSI TROPPO.*
- *NON USARE IN CONDIZIONI DI BAGNATO.*



**ATTENZIONE: LA LAMA POTREBBE MUOVERSI DOPO LO SPEGNIMENTO.**

**NOTA:** l'inzeppamento della lama su rami di grandi dimensioni può causare danni.

**POSIZIONI DI LAVORO (Fig. H, I)** – Mantenere sempre un appoggio e un equilibrio adeguati e non sbilanciarsi. Durante il taglio indossare occhiali di sicurezza e calzature antiscivolo. Tenere l'unità saldamente con entrambe le mani e accenderla. Tenere sempre il taglia siepi come illustrato nelle Fig. H e I, con una mano sull'impugnatura con l'interruttore **3** e l'altra mano sull'impugnatura ausiliaria **4**. Non tenere mai l'unità dalla testa del taglia siepi **12**.

**TAGLIO DI NUOVA VEGETAZIONE (Fig. J)** – Un movimento ampio da un lato all'altro infilando i denti della lama attraverso i rami è più efficace. Una leggera inclinazione verso il basso della lama nella direzione del moto rende il taglio migliore.

**TAGLIO DELLE SIEPI A UN'ALTEZZA UNIFORME (Fig. K)** – Per ottenere siepi con un'altezza perfettamente uniforme è possibile tirare una corda per tutta la lunghezza della siepe come guida.

**TAGLIO LATERALE DELLE SIEPI (Fig. L)** – Orientare il taglia siepi come illustrato, iniziare dal basso e procedere verso l'alto.

## MANUTENZIONE

Questo apparato è stato progettato per funzionare a lungo con una manutenzione minima. Per avere prestazioni sempre soddisfacenti occorre avere cura dell'apparato e sottoporlo a pulizia periodica.

**AVVERTENZA:** *per ridurre il rischio di gravi lesioni personali, spegnere l'apparato e staccare il pacco batteria prima di eseguire qualsiasi regolazione o rimozione/installazione di dotazioni o accessori. Un avvio accidentale può causare lesioni.*

Il caricabatteria e il pacco batteria non sono parti riparabili.



## Lubrificazione

L'apparato non richiede alcuna ulteriore lubrificazione.

## Lubrificazione (Fig. A)

### Lame

1. Dopo l'uso, pulire accuratamente la lama **11** con un solvente di resina.
2. Dopo la pulizia, applicare un sottile strato di lubrificante alla lama esposta.
3. Ruotare il tosasiepi in posizione verticale con le lame rivolte verso terra e farlo funzionare per alcuni secondi per diffondere completamente il liquido di lubrificazione.

## Manutenzione della lama (Fig. M)

Le lame sono realizzate in acciaio temprato di alta qualità e con l'uso normale non richiedono di essere riaffilate. Tuttavia, se vengono colpite accidentalmente una recinzione metallica oppure sassi, oggetti di vetro o altri oggetti duri, come illustrato nella Fig. M, è possibile che si crei un intaglio nella lama. Non è necessario eliminare tale intaglio, salvo che interferisca con il movimento della lama. Se dovesse interferire, rimuovere la batteria e utilizzare una lima a denti fini o una pietra per affilare per rimuovere l'incrinatura. In caso di caduta del taglia siepi, ispezionarlo accuratamente per la presenza di eventuali danni. Se la lama è piegata, l'alloggiamento crepato, le impugnature rotte o se si dovesse notare qualsiasi altra condizione che potrebbe compromettere il funzionamento del taglia siepi, contattare il centro di assistenza autorizzato per le riparazioni locale prima di rimetterlo in uso.

I fertilizzanti e gli altri prodotti chimici usati in giardino contengono sostanze che velocizzano notevolmente la corrosione dei metalli. Non conservare l'unità su o accanto a fertilizzanti o sostanze chimiche.

Con la batteria rimossa, utilizzare solo sapone neutro e un panno umido per pulire l'unità. Non far penetrare del liquido all'interno dell'unità, e non immergere alcuno dei suoi componenti direttamente in un liquido. Impedire la formazione di ruggine sulle lame mediante l'applicazione di una pellicola di olio per macchine leggero dopo la pulizia.

## Affilatura della lama (Fig. N)

**AVVERTENZA:** *Per prestazioni ottimali mantenere la lama affilata. Una lama smussata non esegue un taglio netto.*

**AVVERTENZA:** *Durante l'affilatura della lama, assicurarsi di rimuovere la batteria.*

**AVVERTENZA:** *SE LA LAMA È PIEGATA O DANNEGGIATA SOSTITUIRLA IMMEDIATAMENTE*

Si raccomanda di eseguire l'affilatura delle lame presso un centro di assistenza di fabbrica DeWALT. Tuttavia, i taglienti della lama possono essere affilati utilizzando una lima a denti fini **18**.

1. Fare funzionare il taglia siepi fino a quando le lame **19** sono sfalsate.
2. Prima di affilare la lama accertarsi che la levetta di sicurezza sia inserita, che la lama si sia arrestata e che la batteria sia stata rimossa.
3. Indossare occhiali e guanti di protezione e prestare attenzione a non tagliarsi.
4. Rifilare con cura i taglienti della lama con una lima a denti fini. Limare in direzione del tagliente **20** con l'angolo di taglio originale (38° rispetto alla posizione orizzontale). Rifilare solo i taglienti dritti delle lame. Non limare dove il tagliente si incurva verso il centro della lama.
5. Mettere sottosopra il taglia siepi per affilare la lama inferiore.
6. Ripetere i passaggi descritti per affilare il lato opposto di ciascuna lama.



## Pulizia

**AVVERTENZA:** *soffiare via la polvere dall'alloggiamento con aria compressa, non appena vi sia sporco visibile all'interno e intorno alle prese d'aria di ventilazione. Quando si esegue questa procedura indossare occhiali di protezione e mascherine antipolvere omologati.*

**AVVERTENZA:** *non utilizzare solventi o altri prodotti chimici aggressivi per pulire le parti non metalliche dell'apparato. Questi prodotti chimici indeboliscono i materiali utilizzati per questi componenti. Utilizzare un panno inumidito solo con acqua e sapone delicato. Non far penetrare del liquido all'interno dell'apparato, e non immergere alcuno dei suoi componenti direttamente in un liquido.*

## Accessori su richiesta

**AVVERTENZA:** *su questo prodotto sono stati collaudati soltanto gli accessori offerti da DeWALT, quindi l'utilizzo di accessori diversi potrebbe essere rischioso. Per ridurre il rischio di lesioni, su questo prodotto vanno utilizzati solo gli accessori raccomandati DeWALT.*

Rivolgersi al proprio rivenditore per ulteriori informazioni sugli accessori più adatti.

## Protezione dell'ambiente



I prodotti/Le batterie sono riciclabili, ma, se sono contrassegnati con il simbolo del cassonetto barrato, non devono essere smaltiti con i normali rifiuti domestici.

Lasciare scaricare completamente le batterie e separarle e, se possibile, separare le fonti luminose dal prodotto. È responsabilità dell'utilizzatore provvedere all'eliminazione di tutti i dati personali dal prodotto da smaltire. A quel punto sarà possibile conferirlo presso un centro di raccolta ufficiale o presso un rivenditore aderente all'iniziativa, che nella maggior parte dei casi lo ritirerà a titolo gratuito. L'imballaggio deve essere scartato in base al codice del materiale contrassegnato su di esso. Le istruzioni per l'uso e la sicurezza devono essere smaltite solo quando il prodotto non è più in uso.

Per informazioni sulla gestione dei rifiuti, rivolgersi alla propria comunità locale/al proprio comune di residenza. Per ulteriori informazioni, visitare il sito web **[www.2helpU.com](http://www.2helpU.com)** e scansionare il codice QR riportato sopra.

# 18V TELESCOPISCHE HEGGENSCHAAR

## DCMPH566

### Documenten beschikbaar online

[www.2helpU.com/DoC/](http://www.2helpU.com/DoC/) of

[www.2helpU.com/DoC/index/xxx\\*](http://www.2helpU.com/DoC/index/xxx*)

\*Vervang, voor rechtstreekse toegang, "xxx" door het op het productclassificatielabel of de verpakking opgegeven modelnummer van het product.

- Instructiehandleiding
- Conformiteitsverklaring (DoC)
- Productemissiegegevens (PED): Informatie over geluid, trillingen en stof (niet van toepassing op alle producten)



**WAARSCHUWING:** Lees alle veiligheidswaarschuwingen, instructies, illustraties en specificaties in deze handleiding, met inbegrip van de delen over de geleverde accu en lader in een originele gereedschapshandleiding of de afzonderlijke Accu's en laders-handleidingen. Handleidingen kunnen verkregen worden door contact op te nemen met de klantendienst (raadpleeg de laatste pagina van deze handleiding).

### Technische gegevens

		DCMPH566
Spanning	$V_{DC}$	18
Type		1
Accutype		Li-Ion
SPM		2800
Gewicht (zonder accu)	kg	3,6

**WAARSCHUWING:** Lees de instructiehandleiding om het risico op letsel te verminderen.

### Definities: Veiligheidsrichtlijnen

De definities hieronder beschrijven de ernstgraad voor elk signaalwoord. Gelieve de handleiding te lezen en op deze symbolen te letten.

**GEVAAR:** Wijst op een dreigende gevaarlijke situatie die, indien niet vermeden, **zal leiden tot de dood of ernstige verwondingen**.

**WAARSCHUWING:** Wijst op een mogelijk gevaarlijke situatie die, indien niet vermeden, **zou kunnen leiden tot de dood of ernstige letsels**.

**VOORZICHTIG:** Wijst op een mogelijk gevaarlijke situatie die, indien niet vermeden, **kan leiden tot kleine of matige letsels**.

**OPMERKING:** Geeft een handeling aan waarbij geen persoonlijk letsel optreedt die, indien niet voorkomen, schade aan goederen kan veroorzaken.

**⚡** Wijst op risico van een elektrische schok.

**🔥** Wijst op brandgevaar.

## ALGEMENE VEILIGHEIDSWAARSCHUWINGEN VOOR ELEKTRISCH GEREEDSCHAP

**⚠️ WAARSCHUWING:** Lees alle veiligheidswaarschuwingen, instructies, illustraties en specificaties die bij dit gereedschap zijn meegeleverd. Het niet opvolgen van alle onderstaande instructies kan leiden tot een elektrische schok, brand en/of ernstig persoonlijk letsel.

### BEWAAR ALLE WAARSCHUWINGEN EN INSTRUCTIES ALS TOEKOMSTIG REFERENTIEMATERIAAL

De term „elektrisch gereedschap“ in de waarschuwingen verwijst naar uw (met een snoer) of de netspanning aangesloten elektrische gereedschap of naar (draadloos) elektrisch gereedschap met een accu.

#### 1) Veiligheid Werkplaats

- Houd het werkgebied schoon en goed verlicht.** Rommelige of donkere gebieden zorgen voor ongelukken.
- Bedien elektrische gereedschappen niet in een explosieve omgeving, zoals in de nabijheid van ontvlambare vloeistoffen, gassen of stof.** Elektrische gereedschappen veroorzaken vonken die het stof of de dampen kunnen doen ontbranden.
- Houd kinderen en omstanders op een afstand terwijl u een elektrisch gereedschap bedient.** Als u wordt afgeleid kunt u de controle over het gereedschap verliezen.

#### 2) Elektrische Veiligheid

- Stekkers van elektrisch gereedschap moeten in het stopcontact passen. Pas de stekker nooit op enige manier aan. Gebruik geen adapterstekkers samen met geaard elektrisch gereedschap.** Niet aangepaste stekkers en passende contactdozen verminderen het risico op een elektrische schok.
- Vermijd lichamelijk contact met geaarde oppervlaktes zoals buizen, radiatoren, fornuizen en ijskasten.** Er bestaat een verhoogd risico op een elektrische schok als uw lichaam geaard is.
- Stel elektrisch gereedschap niet bloot aan regen of natte omstandigheden.** Als er water in een elektrisch gereedschap terecht komt, verhoogt dit het risico op een elektrische schok.
- Behandel het stroomsnoer voorzichtig. Gebruik het stroomsnoer nooit om het elektrische gereedschap te dragen of te trekken, of de stekker uit het stopcontact te halen. Houd het snoer uit de buurt van warmte, olie, scherpe randen, of bewegende onderdelen.** Beschadigde snoeren of snoeren die in de war zijn verhogen het risico op een elektrische schok.
- Als u een elektrisch gereedschap buitenshuis gebruikt, gebruikt u een verlengsnoer dat geschikt**

Accu's				Laders/Laadtijden (Minuten)									
Cat #	V <sub>DC</sub>	Ah	Gewicht (kg)	DCB104	DCB107	DCB112/ DCB1102	DCB113	DCB115/ DCB1104	DCB116	DCB117	DCB118	DCB132	DCB119
DCB181	18	1,5	0,35	22	70	45	35	22	22	22	22	22	45
DCB182	18	4,0	0,61	60/40**	185	120	100	60	60/45**	60/40**	60/40**	60	120
DCB183/B/G	18	2,0	0,40	30	90	60	50	30	30	30	30	30	60
DCB184/B/G	18	5,0	0,62	75/50**	240	150	120	75	75/60**	75/50**	75/50**	75	150
DCB185	18	1,3	0,35	22	60	40	30	22	22	22	22	22	40
DCB187	18	3,0	0,54	45	140	90	70	45	45	45	45	45	90
DCB189	18	4,0	0,54	60	185	120	100	60	60	60	60	60	120
DCBP034/G	18	1,7	0,32	27	82	50	40	27	27	27	27	27	50
DCBP518/G	18	5,0	0,75	75	240	150	120	75	60	50	50	75	150

\*Datumcode 201811475B of later

\*\*Datumcode 201536 of later

is voor gebruik buitenshuis. Het gebruik van een verlengsnoer dat geschikt is voor buitenshuis, vermindert het risico op een elektrische schok.

- f) **Als het gebruik van een elektrisch gereedschap op een vochtige locatie onvermijdelijk is, gebruikt u een stroomvoorziening die beveiligd is met een aardlekschakelaar.** Het gebruik van een aardlekschakelaar vermindert het risico op een elektrische schok.

### 3) Persoonlijke Veiligheid

- a) **Blijf alert, kijk wat u doet en gebruik uw gezonde verstand als u een elektrisch gereedschap bedient. Gebruik het gereedschap niet als u vermoeid bent of onder de invloed van drugs, alcohol of medicatie bent.** Een moment van onoplettendheid tijdens het bedienen van elektrische gereedschappen kan leiden tot ernstig persoonlijk letsel.
- b) **Gebruik een beschermende uitrusting. Draag altijd oogbescherming.** Beschermende uitrusting zoals een stofmasker, antislip veiligheidsschoenen, een helm, of gehoorbescherming gebruikt in de juiste omstandigheden zal het risico op persoonlijk letsel verminderen.
- c) **Vermijd onbedoeld starten. Zorg ervoor dat de schakelaar in de „off“ (uit) stand staat voordat u het gereedschap aansluit op de stroombron en/of accu, het oppakt of ronddraagt.** Het rondragen van elektrische gereedschappen met uw vinger op de schakelaar of het aanzetten van elektrische gereedschappen waarvan de schakelaar aan staat, zorgt voor ongelukken.
- d) **Verwijder alle stelsleutels of moersleutels voordat u het elektrische gereedschap aan zet.** Een moersleutel of stelsleutel die in een ronddraaiend onderdeel van het elektrische gereedschap is achtergelaten kan leiden tot persoonlijk letsel.
- e) **Rek u niet te ver uit. Blijf altijd stevig en in balans op de grond staan.** Dit zorgt voor betere controle van het elektrische gereedschap in onverwachte situaties.

- f) **Draag geschikte kleding. Draag geen loszittende kleding of sieraden. Houd uw haar, kleding en handschoenen uit de buurt van bewegende onderdelen.** Loszittende kleding, sieraden of lang haar kunnen door bewegende delen worden gegrepen.
- g) **Als er in apparaten wordt voorzien voor het aansluiten van stofverwijdering- of verzamelapparatuur, zorg er dan voor dat deze correct worden aangesloten en gebruikt.** Het gebruik van een stofverzamelaar kan aan stof gerelateerde gevaren verminderen.
- h) **Denk niet dat u, doordat u het gereedschap veel hebt gebruikt, het allemaal wel weet en dat u de veiligheidsbeginselen kunt negeren.** Een onvoorzichtige actie kan in een fractie van een seconde ernstig letsel tot gevolg hebben.

### 4) Gebruik en Verzorging van Elektrisch Gereedschap

- a) **Forceer het gereedschap niet. Gebruik het juiste elektrische gereedschap voor uw toepassing.** Het juiste elektrische gereedschap voert de werkzaamheden beter en veiliger uit waarvoor het is ontworpen.
- b) **Gebruik het gereedschap niet als de schakelaar het niet aan en uit kan zetten.** Ieder gereedschap dat niet met de schakelaar kan worden bediend is gevaarlijk en moet worden gerepareerd.
- c) **Trek de stekker uit het stopcontact en/of neem de accu, als deze kan worden losgenomen, uit het elektrisch gereedschap en voer daarna pas aanpassingen uit, wissel daarna pas accessoires of berg daarna pas het gereedschap op.** Dergelijke preventieve veiligheidsmaatregelen verminderen het risico dat het elektrisch gereedschap per ongeluk opstart.
- d) **Bewaar gereedschap dat niet wordt gebruikt buiten het bereik van kinderen en laat niet toe dat personen die onbekend zijn met het elektrische gereedschap of deze instructies het gereedschap bedienen.** Elektrische gereedschappen zijn gevaarlijk in handen van ongetrainde gebruikers.

e) **Onderhoud elektrische gereedschappen. Controleer op verkeerde uitlijning en het grijpen van bewegende onderdelen, breuk van onderdelen en andere omstandigheden die de werking van het gereedschap nadelig kunnen beïnvloeden. Zorg dat het gereedschap voor gebruik wordt gerepareerd als het beschadigd is.** Veel ongelukken worden veroorzaakt door slecht onderhouden gereedschap.

f) **Houd snijdgereedschap scherp en schoon.** Correct onderhouden snijdgereedschappen met scherpe snijdranden lopen minder snel vast en zijn gemakkelijker te beheersen.

g) **Gebruik het elektrische gereedschap, de accessoires en gereedschapsonderdelen enz. in overeenstemming met deze instructies, waarbij u rekening houdt met de werkomstandigheden en de werkzaamheden die dienen te worden uitgevoerd.** Gebruik van het elektrische gereedschap voor werkzaamheden die anders zijn dan het bedoelde gebruik, kunnen leiden tot een gevaarlijke situatie.

h) **Houd de handgrepen en oppervlakken die u beet pakt, droog, schoon en vrij van olie en vet.** Door gladde handgrepen en oppervlakken die u beet pakt, kan veilig werken en bedienen van het gereedschap in onverwachte situaties onmogelijk worden.

## 5) Gebruik en Verzorging van Gereedschap op Accu

a) **Gebruik alleen de lader die door de fabrikant wordt opgegeven.** Een lader die geschikt is voor één accu type, kan een risico op brand veroorzaken indien gebruikt met een andere accu.

b) **Gebruik elektrische gereedschappen uitsluitend met speciaal omschreven accu's.** Gebruik van andere accu's kan leiden tot letsel en brandgevaar.

c) **Als de accu niet in gebruik is, dient u deze uit de buurt te houden van andere metalen voorwerpen zoals paperclips, munten, sleutels, spijkers, schroeven of andere kleine metalen voorwerpen die een verbinding van het ene contactpunt met het andere kunnen maken.** Het kortsluiten van de accucontactpunten samen kan brandwonden of brand veroorzaken.

d) **Als het gereedschap te zwaar wordt belast, kan er vloeistof uit de accu lekken; vermijd contact hiermee. Als u per ongeluk hier toch mee in contact komt, spoelt u met water. Als de vloeistof in contact met de ogen komt, dient u daarnaast medische hulp in te roepen.** Vloeistof afkomstig uit de accu kan irritatie of brandwonden veroorzaken.

e) **Werk niet met een accu of met gereedschap dat beschadigd is of waaraan wijzigingen zijn aangebracht.** Beschadigde of gemodificeerde accu's kunnen onvoorspelbaar gedrag vertonen dat kan leiden tot brand, explosie of een risico van letsel.

f) **Stel een accu of gereedschap niet bloot aan open vuur of uitzonderlijk hoge temperatuur.** Brand

of een temperatuur boven de 130 °C kunnen de accu doen exploderen.

g) **Volg alle instructies voor het opladen en laad de accu of het gereedschap niet op buiten het temperatuurbereik dat in de instructies wordt opgegeven.** Door op onjuiste wijze opladen of opladen bij een temperatuur buiten het opgegeven bereik kan de accu beschadigd raken en het risico van brand toenemen.

## 6) Service

a) **Zorg dat u gereedschap wordt onderhouden door een erkende reparateur die uitsluitend identieke vervangende onderdelen gebruikt.** Dit zorgt ervoor dat de veiligheid van het gereedschap blijft gegarandeerd.

b) **Probeer nooit beschadigde accu's te repareren.** De reparaties aan accu's mogen alleen worden uitgevoerd door de fabrikant of door geautoriseerde servicecentra.

## Veiligheids waarschuwingen voor heggen scharen:

a. **Gebruik de heggen schaar niet onder slechte weersomstandigheden gebruiken, vooral niet wanneer er onweer dreigt.** U loopt dan minder risico om door de bliksem te worden getroffen.

b. **Houd alle elektriciteitsdraden en -kabels weg van de plek waar u knipt.** Snoeren en kabels kunnen door de heggen en struiken aan het oog onttrokken worden en per ongeluk door het mes worden doorsneden.

c. **Draag gehoorbescherming.** Gepaste persoonlijke beschermingsmiddelen zullen het risico op gehoorverlies verminderen.

d. **Houd de heggen schaar uitsluitend vast bij de geïsoleerde handgrepen, omdat het mes verborgen bedrading kan raken.** Als een draad 'onder spanning' wordt geraakt door de messen, komen onbedekte metalen onderdelen van de heggen schaar onder spanning te staan en kunt deze de gebruiker een elektrische schok geven.

e. **Houd alle lichaamsdelen uit de buurt van het mes.** Verwijder geen gesnoeid materiaal en houd geen te snoeien materiaal vast wanneer de messen in beweging zijn. Nadat u de schakelaar hebt omgezet, blijven de messen bewegen. Een moment van onoplettendheid bij het gebruik van de heggen schaar kan leiden tot ernstige verwondingen.

f. **Wanneer u vastgelopen materiaal verwijdert of onderhoud aan de heggen schaar verricht, is het belangrijk dat alle schakelaars in de uit-stand staan en de accu is verwijderd of losgekoppeld.** Wanneer u de heggen schaar onverwacht in werking stelt, terwijl u vastgelopen materiaal verwijdert of onderhoud verricht, kan ernstig letsel ontstaan.

g. **Draag de heggen schaar aan de handgreep, wanneer het mes niet meer in beweging is en let er daarbij op dat u niet de aan/uit-schakelaar bedient.** Door de heggen schaar op de juiste manier te dragen vermindert

u gevaar van onbedoeld starten en van persoonlijk letsel dat daarvan het gevolg kan zijn.

- h. **Plaats altijd de kap over het mes wanneer u de heggenschaar vervoert of opbergt.** De heggenschaar op de juiste manier hanteren, vermindert het risico op persoonlijk letsel door de messen.

## Veiligheidswaarschuwingen voor telescopische heggenscharen:

- a. **Draag altijd een beschermend hoofddekkel wanneer u boven uw hoofd met de heggenschaar met verlengstuk werkt.** Er kunnen takken op uw hoofd vallen en die kunnen u ernstig verwonden.
- b. **Bedien de heggenschaar met verlengstuk altijd met twee handen.** Houd de heggenschaar met verlengstuk altijd met twee handen vast zodat u niet de controle kunt verliezen.
- c. **Beperk het risico van elektrocutie, gebruik de heggenschaar met het verlengstuk nooit in de buurt van elektriciteitsdraden.** Contact met of gebruik in de buurt van elektriciteitsdraden kan ernstig letsel of een elektrische schok met de dood tot gevolg, veroorzaken.

## Aanvullende veiligheidsvoorschriften voor heggenscharen



**WAARSCHUWING:** De knipelementen blijven nog enige tijd in beweging nadat de motor is uitgeschakeld.

- **Controleer de haag op vreemde voorwerpen, zoals afrastering.**
- Het bedoeld gebruik wordt beschreven in deze gebruikshandleiding. Het gebruik van een accessoire of hulpstuk of het uitvoeren van een handeling met dit gereedschap voor andere doeleinden dan wordt geadviseerd in deze gebruiksaanwijzing, kan leiden tot gevaar voor persoonlijk letsel en/of materiële schade.
- **Draag het gereedschap niet met uw handen op de voorste handgreep, de schakelaar of de aan/uit-schakelaar als de accu niet is uitgenomen.**
- **Als u nog niet eerder met een heggenschaar hebt gewerkt, vraag dan een ervaren gebruiker u praktische aanwijzingen te geven, en bestudeer ook deze handleiding.**
- **Raak de messen nooit aan wanneer het gereedschap werkt.**
- **Probeer nooit om de messen geforceerd tot stilstand te laten komen.**
- **Leg het apparaat pas neer wanneer de bladen geheel tot stilstand zijn gekomen.**
- **Controleer de messen regelmatig op beschadigingen en slijtage. Gebruik het gereedschap niet wanneer de bladen beschadigd zijn.**
- **Ga voorzichtig te werk en vermijd harde voorwerpen (bijv. metalen draad, afrasteringen) tijdens het snoeien. Als u per ongeluk een dergelijk voorwerp raakt, schakel het gereedschap dan onmiddellijk uit en controleer het op beschadiging.**

- *Als het gereedschap abnormaal begint te trillen, schakel het dan onmiddellijk uit, neem de accu uit en controleer het gereedschap op beschadigingen.*
- *Als het gereedschap hapert, schakel het dan onmiddellijk uit. Neem de accu uit voordat u probeert de obstructie te verwijderen.*
- *Plaats na gebruik de meegeleverde kap over de messen. Berg het gereedschap op en let er daarbij op dat het mes niet onbedekt is.*
- *Zorg er altijd voor dat alle beschermkappen zijn gemonteerd wanneer u het gereedschap gebruikt. Probeer nooit gereedschap dat incompleet is of gereedschap waarop ongeautoriseerde modificaties zijn uitgevoerd, te gebruiken.*
- *Laat nooit kinderen het gereedschap gebruiken.*
- *Let goed op materiaal dat u afknipt en dat van boven van de heg valt.*
- *Houd het gereedschap altijd met beide handen vast en aan de handgrepen die zijn meegeleverd.*
- De heggenschaar is bedoeld voor gebruik op grondniveau en niet op ladders of een andere instabiele steun.
- Vóór gebruik van de heggenschaar moet de gebruiker controleren dat de vergrendeluitrusting(en) van bewegende elementen, als er zijn, in de vergrendelde stand staan

## Overige risico's

Ondanks het toepassen van de relevante veiligheidsvoorschriften en het toepassen van veiligheidsapparaten kunnen sommige overige risico's niet worden vermeden. Dit zijn:

- *Gehoorschadiging.*
- *Risico op persoonlijk letsel door rondvliegende deeltjes.*
- *Risico van brandwonden omdat accessoires tijdens het gebruik heet worden.*
- *Risico van persoonlijk letsel als gevolg van langdurig gebruik.*

## BEWAAR DEZE INSTRUCTIES

### Laders

DEWALT -laders hoeven niet te worden afgesteld en zijn ontworpen om zo gemakkelijk mogelijk te gebruiken zijn.

### Elektrische veiligheid



Uw DEWALT -lader is dubbel geïsoleerd; daarom is er geen aardingsaansluiting nodig.

Als het netsnoer is beschadigd, mag het alleen worden vervangen door DEWALT of een erkende onderhoudsorganisatie.

### Een verlengsnoer gebruiken

U dient geen verlengsnoer te gebruiken, tenzij dit absoluut noodzakelijk is. Gebruik een goedgekeurd verlengsnoer dat geschikt is voor de stroominvoer van uw oplader (Raadpleeg **Technische gegevens** in de handleiding van uw product of lader). De minimale geleidergrootte is 1 mm<sup>2</sup>; de maximale lengte is 30 m.

Als u een haspel gebruikt, dient u het snoer altijd volledig af te rollen.

## Belangrijke veiligheidsinstructies voor alle acculaders

**BEWAAR DEZE INSTRUCTIES:** Deze handleiding bevat belangrijke veiligheids- en bedieningsinstructies voor DEWALT-acculaders. Raadpleeg **Technische gegevens** in de handleiding van uw product of lader voor meer informatie. Lees voordat u de lader gebruikt, alle instructies en aanwijzingen voor de veiligheid op de lader, de accu en het product dat de accu gebruikt.



**WAARSCHUWING:** Gevaar voor elektrische schok. Laat geen vloeistof in de lader dringen. Dit zou kunnen leiden tot een elektrische schok.



**WAARSCHUWING:** Wij raden het gebruik van een verliesstroomschakelaar aan met een nominale lekstroom van 30 mA of minder.



**OPGELET:** Gevaar voor brandwonden. Gebruik om het risico op letsel te beperken alleen DEWALT oplaadbare accu's. Andere types van accu's zouden uit elkaar kunnen barsten en persoonlijk letsel en materiële schade kunnen veroorzaken.



**WAARSCHUWING:** DEWALT-laders zijn niet bedoeld om gebruikt te worden door personen (waaronder kinderen) met verminderde fysieke, zintuiglijke of psychische vermogens, of met een gebrek aan ervaring en kennis, tenzij onder toezicht van of met aanwijzingen over het gebruik van het apparaat door een persoon die verantwoordelijk is voor hun veiligheid.



**OPGELET:** Er moet op worden toegezien dat kinderen niet met het gereedschap kunnen spelen.

**KENNISGEVING:** Onder bepaalde omstandigheden, wanneer de stekker van de lader in het stopcontact zit, kunnen de niet-afgeschermd laadcontacten binnenin de lader door materiaal of een voorwerp worden kortgesloten. Bepaalde materialen die geleidend zijn, zoals, maar niet uitsluitend, staalwol, aluminiumfolie of een opeenhoping van metaalachtige deeltjes, kunnen beter bij de holtes van de lader worden weggehouden. Trek altijd de stekker uit het stopcontact wanneer er geen accu in de lader zit. Trek de stekker van de lader uit het stopcontact voor u de lader gaat reinigen.

- **Probeer NIET om de DEWALT-accu op te laden met andere laders dan de DEWALT-lader waar de accu in past.** DEWALT-laders zijn niet bedoeld voor andere toepassingen dan het opladen van oplaadbare accu's van DEWALT. DEWALT-laders en DEWALT-accu's zijn speciaal ontworpen om samen te werken. Elk ander gebruik kan een risico op brand, elektrische schok of elektrocutie veroorzaken.
- **Stel de lader niet bloot aan regen of sneeuw.** Het binnendringen van water in een product vergroot het risico van een elektrische schok.
- **Trek aan de stekker van de lader en niet aan het snoer wanneer u de stekker van de lader uit het stopcontact wilt halen.** Er is dan minder risico op beschadiging van het snoer en van de stekker.
- **Werk niet met de lader met een beschadigd snoer of een beschadigde stekker—laat eventuele beschadigde onderdelen onmiddellijk vervangen.**

- **Plaats de eenheid op een manier waarop kabels geen doorgangen kruisen of zich niet in het werkgebied bevinden. Dit voorkomt het risico op struikelen over de kabel of het beschadigen van de kabel door er op te staan.**
- **Gebruik alleen een verlengsnoer als dat absoluut noodzakelijk is.** Gebruik van een ongeschikt verlengsnoer kan leiden tot het risico van brand, elektrische schok of elektrocutie.
- **Plaats niet iets boven op een lader en plaats de lader niet op een zacht oppervlak omdat hierdoor de ventilatiesleuven kunnen worden geblokkeerd en de lader binnenin veel te heet wordt.** Plaats de lader niet in de buurt van een warmtebron. De lader wordt gekoeld door de ventilatiesleuven boven en onder in de behuizing.
- **Gebruik de lader niet als er hard op is geslagen, als de lader is gevallen of op een andere manier beschadigd is.** Breng de unit naar een officieel servicecentrum.
- **Haal de lader niet uit elkaar; breng de lader naar een officieel servicecentrum wanneer service of reparatie nodig is.** Onjuiste montage kan leiden tot het risico van een elektrische schok, elektrocutie of brand.
- **Trek voordat u met reinigingswerkzaamheden begint, de stekker van de lader uit het stopcontact. Er is dan minder risico van een elektrische schok.** Het risico is niet minder wanneer u de accu uitneemt.
- **Sluit NOOIT twee laders op elkaar aan.**

## Een accu opladen

**OPMERKING:** Raadpleeg het etiket naast de indicatielamp(en) op de lader voor aan/uit- en knipperpatronen. Oudere tonen mogelijk aanvullende informatie weergeven en/of hebben mogelijk geen geel indicatielampje hebben, zij zijn uitgerust met een enkel rood indicatielampje.

1. Steek de stekker van de lader in een geschikt stopcontact voor u de accu plaats.
2. Zet de accu stevig op z'n plaats. Het linker indicatielampje zal ononderbroken knipperen, om aan te geven dat de laadprocedure is begonnen. Voor twee-fase laders, geeft dit Fase 1-laden aan, waarin de accu wordt opgeladen tot bijna volle capaciteit.
3. Het opladen is bij een enkele-fase lader voltooid als het linker indicatielampje rood blijft branden en het rechter indicatielampje uit blijft. Bij een twee-fase lader blijft het linker indicatielampje rood branden en het rechter indicatielampje knippert rood om fase-2 opladen aan te geven, waarin de accu wordt geladen tot volledige capaciteit. Fase 2-laden is voltooid als beide indicatielampjes rood blijven branden. Als het opladen voltooid is, kan de accu verwijderd en gebruikt worden of in de lader blijven steken.

De lader zal een defecte accu niet opladen. Als het lampje op de lader niet wil branden, kan dit wijzen dit op een probleem met de lader of een defecte accu. Stop met het gebruik en breng beide naar een erkend servicecentrum.

**OPMERKING:** Er zijn laders waarbij u de accu pas uit kunt nemen wanneer u de accu-ontgrendelknop.

**WAARSCHUWING:** Laad accu's alleen op bij temperaturen boven 4 °C en onder 40 °C.

Indicatielampjes enkele-fase lader			
	Bezig met opladen		
	Volledig opgeladen		
	Vertraging hete/koude accu		
Indicatielampjes twee-fase lader			
	Fase 1-laden		
	Fase 2-laden		
	Volledig opgeladen		
	Vertraging hete/koude accu		

### Vertraging hete/koude accu

Wanneer de lader waarneemt dat een accu te warm of te koud is, wordt onmiddellijk een Hot/Cold Delay gestart en wordt het laden uitgesteld tot de accu een geschikte temperatuur heeft bereikt. De lader schakelt dan automatisch over op de accu-laadstand. Deze functie waarborgt een maximale levensduur van de accu.

Een koude accu zal minder snel opladen dan een warme accu. De accu zal gedurende de gehele laadcyclus minder snel worden opgeladen en zal niet maximaal worden opgeladen, ook niet als de accu warmer wordt.

Sommige laders zijn uitgerust met een interne ventilator voor het koelen van de accu. De ventilator gaat automatisch draaien wanneer de accu moet worden gekoeld. Gebruik de lader nooit als de ventilator niet goed werkt of als de ventilatiesleuven zijn geblokkeerd. Zorg ervoor dat er geen vreemde voorwerpen in de lader kunnen komen.

### Elektronisch Beveiligingssysteem

XR Li-Ion-producten zijn uitgerust met een elektronisch beveiligingssysteem dat voorkomt dat de accu te veel wordt geladen, te heet wordt of te diep wordt ontladen.

Het product al automatisch uitgeschakeld worden, als het elektronisch beschermingssysteem actief wordt. Zet, als dit gebeurt, de lithium-Ion-accu op de lader, tot deze volledig geladen is.

### Montage aan de wand

Deze laders kunnen aan de wand worden gemonteerd of rechtop op een tafel of werkoppervlak staan. Plaats bij wandmontage de accu dichtbij een stopcontact en uit de buurt van een hoek of andere obstakels die de doorstroming van lucht kunnen verhinderen. Gebruik de achterzijde van de lader als sjabloon voor de plaatsing van de montageschroeven aan de wand. Monteer de lader stevig met gipsplaatschroeven (afzonderlijk aan te schaffen), van ten minste 25,4 mm lang waarvan de schroefkop een diameter heeft van 7 – 9 mm, in

hout geschroefd tot op een optimale diepte, waarbij ongeveer 5,5 mm van de schroef uitsteekt. Houd de sleuven aan de achterzijde van de lader tegenover de uitstekende schroeven en steek montagesleuven volledig op de schroeven.

### Instructies voor het reinigen van de lader

**WAARSCHUWING: Gevaar voor elektrische schok.** **Neem, voordat u met de reiniging begint, de stekker van de lader uit het stopcontact.** U kunt stof en vet van de buitenzijde van de lader verwijderen met een doek of een zachte, niet-metalen borstel. Gebruik geen water of schoonmaakmiddelen. Laat nooit vloeistof in het product komen; dompel nooit enig onderdeel van het product onder in een vloeistof.

## Accu

### Belangrijke veiligheidsinstructies voor alle accu's

Als u vervangende accu's bestelt, zorg er dan voor dat u het catalogusnummer en voltage vermeldt.

De accu is niet volledig opgeladen als deze uit de verpakking komt. Voordat u de accu en oplader gebruikt, dient u de onderstaande veiligheidsinstructies te lezen. Volg vervolgens de oplaadprocedures zoals die zijn uitgelegd.

### LEES ALLE INSTRUCTIES

- **Laad de accu niet op en gebruik deze niet in een explosieve omgeving, zoals in de nabijheid van ontvlambare vloeistoffen, gassen of stof.** Wanneer u de accu plaatst in of verwijdt uit de lader kan het stof of de damp door een vonk vlamvatten.
- **Gebruik nooit geweld bij het plaatsen van de accu in de lader. Wijzig de accu op geen enkele manier als deze niet past in een lader die niet geschikt is, omdat de accu kan openbarsten waardoor ernstig persoonlijk letsel kan ontstaan.**
- *Laad de accu's alleen op in DEWALT-laders.*
- **Spat NIET met water en dompel de accu niet onder in water of andere vloeistoffen.**
- **Gebruik of bewaar het gereedschap en de accu niet op plaatsen waar de temperatuur 40 °C of meer kan bereiken (bijvoorbeeld in een schuurtje of een metalen loods in de zomer).**
- **Verbrand de accu niet, zelfs niet als deze ernstig beschadigd is of volledig verbruikt.** De accu kan in vuur exploderen. Als lithium ion accu's worden verbrand, komen giftige dampen en materialen vrij.
- **Als de inhoud van de accu in contact met de huid komt, wast u dit onmiddellijk af met water en een milde zeep.** Als accuvloeistof in de ogen komt spoelt u 15 minuten met water in het geopende oog, of totdat de irritatie stopt. Als medische hulp nodig is dient u te vermelden dat de accuelektrolyt is samengesteld uit een mengsel van vloeibare organische carbonaten en lithiumzouten.
- **De inhoud van geopende accucellen kan irritatie aan de luchtwegen veroorzaken.** Zorg voor frisse lucht. Zoek als de symptomen aanhouden medische hulp.



**WAARSCHUWING:** Gevaar voor brandwonden. Accuvloestof kan ontvlambaar zijn als deze aan een vonk of vlam wordt blootgesteld.



**WAARSCHUWING:** Probeer nooit om welke reden dan ook de accu te openen. Als de behuizing van de accu is gescheurd of beschadigd, zet de accu dan niet in de lader. Klem een accu niet vast, laat een accu niet vallen, beschadig een accu niet. Gebruik een accu of lader waar hard op is geslagen, die is gevallen, waar overheen is gereden of die op welke manier dan ook is beschadigd (dat wil zeggen, doorboord met een spijker, geraakt met een hamer, vertrapt) niet. Een elektrische schok of elektrocutie kan het gevolg zijn. Breng beschadigde accu's terug naar het servicecentrum zodat ze kunnen worden gerecycled.



**WAARSCHUWING: Brandgevaar. Berg de accu niet op en vervoer de accu niet op een manier dat metalen voorwerpen in contact kunnen komen met de aansluitpunten van de accu.** Bijvoorbeeld, steek de accu niet in een schortzak, broekzakken, gereedschapskisten, gereedschapsdozen, laden, enz., waar een losse spijkers, schroeven, sleutels, enz. liggen.



**VOORZICHTIG: Plaats het gereedschap wanneer het niet in gebruik is, op z'n zijkant op een stabiel oppervlak waar het niet kan vallen of omvallen.** Sommige gereedschappen met grote accu's kunnen rechtop staan op de accu maar kunnen gemakkelijk worden omgegooid.

## Transport



**WAARSCHUWING: Brandgevaar.** Tijdens het transport kunnen accu's mogelijk vlam vatten als de aansluitingen van de accu onbedoeld in aanraking komen met geleidende materialen. Controleer dat tijdens het transport de aansluitingen van de accu afgeschermd zijn en goed geïsoleerd van materialen die ermee in contact kunnen komen en kortsluiting kunnen veroorzaken.

**OPMERKING:** Lithium-ion batterijen mogen niet in gecontroleerde bagage worden gestopt.

DEWALT accu's voldoen aan alle van toepassing zijn verzendvoorschriften zoals deze zijn bepaald door de bedrijfstak en door wettelijke normen, zoals Aanbevelingen voor het Transport van Gevaarlijke Goederen van de UN; Voorschriften voor Gevaarlijke Goederen van de International Air Transport Association (IATA), Voorschriften Internationale Maritieme Gevaarlijke Goederen (IMDG) en de Europese Overeenkomst Betreffende het Internationale Vervoer van Gevaarlijke Goederen over de Weg (ADR). Lithium-ion cellen en accu's zijn getest in overeenstemming met Hoofdstuk 38,3 van de Aanbevelingen voor het Transport van Gevaarlijke Goederen Handleiding van Testen en Criteria.

In de meeste gevallen zal bij de verzending van een DEWALT-accu deze naar verwachting worden geclassificeerd als volledig gereguleerd Klasse 9 Gevaarlijk materiaal. Over het algemeen zullen alleen verzendingen die een lithium-ion-accu bevatten met een energie-classificatie hoger dan 100 Wattuur (Wh), moeten worden verzonden als volledig gereguleerd Klasse 9. Bij

alle lithium-ion-accu's wordt de Wattuur-classificatie op de accu vermeld. Verder adviseert DEWALT in verband met complicaties met de voorschriften, lithium-ion-accu's niet als luchtvracht alleen te verzenden, ongeacht de Wattuur-classificatie. Zendingen van gereedschap met accu's (combo-sets) kunnen naar verwachting per luchtvracht worden verzonden, als de Wattuur-classificatie van de accu niet hoger is dan 100 Wh. Ongeacht of een verzending wordt geacht een vrijstelling te hebben of volledig voorgeschreven, is voor de verantwoordelijkheid van de verzender de meest recente voorschriften voor verpakking, labeling/markering en vereisten ten aanzien van documentatie.

De informatie die in dit hoofdstuk van de handleiding wordt verstrekt, wordt verstrekt in goed vertrouwen en wordt geacht nauwkeurig te zijn op het moment dat het document werd opgesteld. Er wordt echter geen garantie gegeven, impliciet of expliciet. Het is voor de verantwoordelijkheid van de koper ervoor te zorgen dat zijn activiteiten in overeenstemming zijn met de geldende voorschriften.

### De FLEXVOLT™-accu vervoeren

De DEWALT FLEXVOLT™-accu heeft twee standen: **Gebruiks- en Transport-**.

**Stand:** Wanneer de FLEXVOLT™-accu op zichzelf staat of in een DEWALT 18V-product zit, werkt de accu als een 18V-accu. Wanneer de FLEXVOLT™-accu in een 54V- of een 108V-product (twee 54V-accu's) zit, werkt de accu als een 54V-accu.

**Transport-stand:** Wanneer de kap op de FLEXVOLT™-accu is bevestigd, staat de accu in de transport-stand. Houd de kap op de accu bij verzending.

In de Transport-stand zijn reeksen van cellen binnen in de accu elektrisch van elkaar geïsoleerd, waardoor 3 accu's ontstaan met een lagere Wattuur-classificatie (Wh), vergeleken bij 1 accu met een hogere Wh-classificatie. Door dit grotere aantal van 3 accu's met een lagere Wattuur-classificatie kan de accu vrijgesteld zijn van bepaalde voorschriften voor verzending die worden opgelegd aan accu's met een hogere Wattuur-capaciteit.

Voorbeeld, de transport Wh waarde kan 3 x 36 Wh aangeven, dit betekend 3 batterijen van elk 36 Wh. De Wh waarde tijdens gebruik kan 108 Wh aangeven (1 batterij).

Voorbeeld van markering met etiket gebruik en transport



### Aanbevelingen voor opslag

1. De beste plaats om het apparaat op te bergen is koel en droog, uit direct zonlicht en niet in overmatige hitte of koude. Voor optimale accuprestaties en levensduur bergt u accu's op bij kamertemperatuur als deze niet in gebruik zijn.
2. Wanneer u de accu lange tijd opbergt, kunt u deze voor optimale resultaten het beste volledig opgeladen opslaan op een koele, droge plaats buiten de lader.

**OPMERKING:** Accu's kunnen beter niet volledig ontladen worden opgeslagen. De accu moet voor gebruik weer worden opgeladen.

## Labels op de oplader en accu

Behalve de pictogrammen die in deze handleiding worden gebruikt, kunnen de volgende pictogrammen op de labels op de lader en op de accu staan:



Lees gebruiksaanwijzing voor gebruik.



Zie **Technische gegevens** voor de oplaadtijd.



Niet doorboren met geleidende voorwerpen.



Laad geen beschadigde accu's op.



Niet blootstellen aan water.



Zorg dat defecte snoeren onmiddellijk worden vervangen.



Uitsluitend opladen tussen 4 °C en 40 °C.



Alleen voor gebruik binnenshuis.



Bied de accu als chemisch afval aan en houd rekening met het milieu.



Laad DEWALT-accu's alleen op met de aangewezen DEWALT-laders. Wanneer u andere accu's dan de aangewezen DEWALT-accu's oplaadt met een DEWALT-lader dan kunnen deze barsten of kan dit leiden tot andere gevaarlijke situaties.



Gooi de accu niet in het vuur



GEBRUIK (zonder transport dop). Voorbeeld: Wh waarde geeft 108 Wh aan (1 batterij van 108 Wh).



TRANSPORT (met ingebouwde transport dop). Voorbeeld: Wh waarde geeft 3 x 36 Wh aan (3 batterijen van 36 Wh).

## Accutype

De DCMPH566 werkt op een 18V-accu.

Deze accu's kunnen worden gebruikt: DCB181, DCB182, DCB183, DCB183B, DCB184, DCB184B, DCB185, DCB187, DCB189, DCB546, DCB547, DCB548. Raadpleeg **Technisch gegevens** voor meer informatie.

## Inhoud van de verpakking

De verpakking bevat:

- 1 Heggenschaar
- 1 Schouderriem
- 1 Li-Ion-accu (modellen C1, D1, L1, M1, P1, S1, T1, X1, Y1)

2 Li-Ion-accu's (modellen C2, D2, L2, M2, P2, S2, T2, X2, Y2)

3 Li-Ion-accu's (modellen C3, D3, L3, M3, P3, S3, T3, X3, Y3)

1 Instructiehandleiding

**NB:** Bij de N-modellen worden geen accu's, laders en gereedschapsoffers geleverd. Bij de NT-modellen worden geen accu's en laders geleverd. Bij de B-modellen worden Bluetooth®-accu's geleverd.

**NB:** Het merkteken met het woord Bluetooth® en logo's zijn geregistreerde handelsmerken die eigendom zijn van Bluetooth®, SIG, Inc. en ieder gebruik van dergelijke merktekens door DEWALT is onder licentie. Overige handelsmerken en merknamen zijn eigendom van hun respectievelijke eigenaren.

- *Controleer of het gereedschap, de onderdelen of accessoires mogelijk zijn beschadigd tijdens het transport.*
- *Neem de tijd om deze handleiding grondig door te lezen en te begrijpen voor u de apparatuur in gebruik neemt.*

## Markeringen op het gereedschap

De volgende pictogrammen staan op het gereedschap vermeld:



Lees gebruiksaanwijzing voor gebruik.



Draag gehoorbescherming.



Draag oogbescherming.



Draag bescherming van uw hoofd.



Draag beschermende handschoenen.



Draag anti-slip schoeisel.



Wees bedacht op vallende voorwerpen.



Stel het gereedschap niet bloot aan regen of een hoge luchtvochtigheid en laat het niet buiten liggen wanneer het regent.



Schakel het gereedschap uit. Neem, voordat u onderhoud aan het gereedschap uitvoert, de accu uit het gereedschap.



Houd omstanders op afstand.



Houd handen weg bij snijblad.



Elektrocutiegevaar. Blijf minimaal 10 meter uit de buurt van bovengrondse leidingen.



Richtlijn 2000/14/EC  
Gegarandeerd geluidsvermogen.

## Positie datumcode (Afb. A)

De productiedatumcode **34** bestaat uit een 4-cijferig jaar gevolgd door een 2-cijferige week en wordt uitgebreid met een 2-cijferige fabriekscode.

## Beschrijving (Afb. A)



**WAARSCHUWING:** Pas het gereedschap of een onderdeel ervan nooit aan. Dit kan schade of persoonlijk letsel tot gevolg hebben.

- 1 Aan/uit-schakelaar
- 2 Hendel voor vergrendeling in de uit-stand
- 3 Handgreep
- 4 Hulphandgreep
- 5 Motorbehuizing
- 6 Accu
- 7 Accu-ontgrendelknop
- 8 Mof met schroefdraad
- 9 Stang met schroefdraad
- 10 Bevestigingspunt van de riem
- 11 Trimmer-mes
- 12 Draaiende trimmer-kop
- 13 Knop voor vergrendeling in de Uit-stand trimmer-kop
- 14 Handgreep trimmer-kop

## Bedoeld gebruik

De DeWALT heggenschaar DCMPH566 is ontworpen voor toepassing bij professionele werkzaamheden in de tuinaanleg.

**NIET TE GEBRUIKEN** onder natte omstandigheden of op een plaats waar brandbare vloeistoffen of gassen zijn. Deze heggenschaar is professioneel elektrisch gereedschap.

**LAAT NIET** kinderen in contact met het gereedschap komen. Toezicht is vereist als onervaren gebruikers met dit gereedschap werken.

- Dit product is niet bedoeld voor gebruik door personen (waaronder kinderen) die verminderde fysieke, zintuiglijke of psychische mogelijkheden hebben; wanneer sprake is van gebrek aan ervaring, kennis of vaardigheden is gebruik alleen toegestaan onder toezicht van een persoon die verantwoordelijk is voor de veiligheid van gebruikers. Laat nooit kinderen alleen met dit product.

## MONTAGE EN AANPASSINGEN



**WAARSCHUWING:** Om het gevaar op ernstig persoonlijk letsel te verminderen, zet u het gereedschap uit en ontkoppelt u de accu, voordat u enige aanpassing maakt of hulpstukken of accessoires verwijdert/installeert. Het onbedoeld opstarten kan letsel veroorzaken.



**WAARSCHUWING:** gebruik alleen de accusets en laders van DeWALT.

## De accu in het gereedschap zetten en uit het gereedschap verwijderen (Afb. B)

**OPMERKING:** Voor het beste resultaat is het belangrijk dat u de accu **7** volledig oplaadt.

### De accu in de handgreep van het gereedschap installeren

1. Houd de accu **7** tegenover de rails in de handgreep van de lamp (Afb. B).
2. Schuif de accu in de handgreep totdat de accu stevig vastzit in het gereedschap en controleer dat de accu niet los raakt.

### De accu uit het gereedschap halen

1. Druk op de accu-ontgrendelknop **7** en trek de accu stevig uit de handgreep van het gereedschap.
2. Zet de accu in de lader zoals wordt beschreven in het ladergedeelte van deze handleiding.

## Vermogenmeter (Afb. B)

Er zijn DeWALT-accu's met een vermogenmeter en deze bestaat uit drie groene LED-lampjes die een aanduiding geven van de hoeveelheid lading die de accu nog heeft.

U kunt de vermogenmeter inschakelen door de knop van de vermogenmeter **7** in te drukken. Een combinatie van de drie groene LED-lampjes gaat branden en dat geeft een aanduiding van de hoeveelheid lading die de accu nog heeft. Wanneer de lading in de accu onder het bruikbare niveau ligt, gaat de vermogenmeter niet branden en moet de accu worden opgeladen.

**OPMERKING:** De brandstofmeter geeft slechts een indicatie van de hoeveelheid lading die de accu nog heeft. De meter geeft geen aanwijzingen over de functionaliteit van het gereedschap en is onderhevig aan schommelingen afhankelijk van productcomponenten, temperatuur en de toepassing door de eindgebruiker.

## De schouderriem bevestigen en afstellen (Afb. D)

De telescopische heggenschaar wordt geleverd met een verstelbare schouderriem.

1. Klik de vergrendeling **17** van de schouderriem op de bevestiging van de riem **10** die zich op het apparaat bevindt, vlak voor de AAN/UIT-schakelaar, zoals wordt getoond. Stel de riem af zodat deze over uw schouder past.

## De trimmerkop-module samenvoegen met de handgreep-module (Afb. A, C)

De combinatie van de handgreep-module **15** en de trimmerkop-module **21** levert een heggenschaar op die ongeveer 2,1 m lang is.

1. Plaats de groef aan de buitenzijde van het koppelstuk van de handgreep-module **15** tegenover de uitstekende rand aan de binnenzijde van het koppelstuk van de trimmerkop-module **21**.
2. Schuif de mof met schroefdraad **8** zover mogelijk omlaag op de trimmerkop-module en draai de mof naar rechts tot deze stopt en de oranje schroefdraad volledig bedekt.

**!** **WAARSCHUWING:** Controleer altijd goed dat de mof volledig op de kop is gedraaid en dat de schroefdraad niet meer zichtbaar is. Wanneer de mof niet geheel op de kop is gedraaid dan kan dat ertoe leiden dat de constructie los raakt en een gevaarlijke toestand ontstaat. Controleer de verbindingen regelmatig zodat u zeker weet dat de schroefdraad niet zichtbaar is.

## De trimmer-kop draaien (Afb. E–G)

De trimmer-kop draait 180° en kan binnen dat bereik in zeven verschillende standen worden vergrendeld. Zorg ervoor dat uw vingers niet bekneld raken, pak niet de messen vast. Draag handschoenen en houd het apparaat vast zoals wordt getoond in Afb. G.

**!** **WAARSCHUWING:** Controleer, voor u de accu in het apparaat zet, dat de trimmer-kop in een stand is vergrendeld.

## De trimmer-kop draaien

1. Pak met één hand stevig de handgreep van de stang vast, en druk met de andere hand op de knop **13** voor vergrendeling in de uit-stand en laat de trimmer-kop draaien door in de handgreep **14** van de trimmer-kop te knijpen.
2. Vergrendel de trimmer-kop in één van de zeven werkstanden zoals wordt getoond in Afbeelding F. U kunt de trimmer-kop op z'n plaats vergrendelen door de handgreep **14** van de trimmer-kop los te laten. Controleer vooral dat de trimmerkop is vergrendeld door te proberen de motorbehuizing te verplaatsen. Is de trimmer-kop niet vergrendeld, draai de kop dan naar het dichtstbijzijnde vergrendelpunt.

## BEDIENING

### Instructies voor gebruik

**!** **WAARSCHUWING:** Houd u altijd aan de veiligheidsinstructies en van toepassing zijnde voorschriften.

**!** **WAARSCHUWING:** Om het gevaar op ernstig persoonlijk letsel te verminderen, zet u het gereedschap uit en ontkoppelt u de accu, voordat u enige aanpassing maakt of hulpstukken of accessoires verwijdert/installeert. Het onbedoeld opstarten kan letsel veroorzaken.

### Juiste positie van de handen (Afb. G)

**!** **WAARSCHUWING:** Om het risico op ernstig persoonlijk letsel te verminderen, dient u **ALTIJD** de handen in de juiste positie te hebben, zoals afgebeeld.

**!** **WAARSCHUWING:** Om het risico op ernstig persoonlijk letsel te verminderen, houdt u het **ALTIJD** stevig vast, anticiperend op een plotseling reactie.

Voor een juiste positie van de handen zet u één hand op de hoofdhandgreep **3** en één hand op de hulphandgreep **4**.

## Gebruiksaanwijzing

**!** **WAARSCHUWING:** Houd u altijd aan de veiligheidsinstructies en van toepassing zijnde voorschriften.

**!** **WAARSCHUWING:** Beperk het gevaar op ernstig persoonlijk letsel tot een minimum: zet het gereedschap uit en neem de accu uit, voor u een aanpassing uitvoert of hulpstukken of accessoires verwijdert/plaatst. Wanneer het gereedschap per ongeluk wordt ingeschakeld, kan dat leiden tot letsel.

## De telescopische heggenchaar in- en uitschakelen (Afb. A)

Let erop dat de trimmer-kop in één van de zeven werkstanden is vergrendeld. Raadpleeg het hoofdstuk **To De Trimmer-kop draaien**.

U schakelt het apparaat in door op de hendel **2** voor vergrendeling in de Uit-stand in te knijpen en vervolgens de Aan/Uit-schakelaar **1** in te knijpen.

U schakelt het apparaat uit door de Aan/Uit-schakelaar en de hendel voor vergrendeling in de Uit-stand los te laten.

**!** **WAARSCHUWING:** Probeer nooit de Aan/Uit-schakelaar in de ingeschakelde stand te vergrendelen.

## Voordat u de telescopische heggenchaar in gebruik neemt

**!** **WAARSCHUWING:** Het apparaat is niet ontworpen voor beveiliging tegen elektrische schok in het geval van contact met elektrische leidingen boven uw hoofd. Raadpleeg lokale voorschriften voor veilige afstand tot elektriciteitsdraden boven uw hoofd en zorg ervoor dat de werkstand veilig is en stevig vergrendeld voordat u de heggenchaar op de verlengde stang gaat gebruiken.

- Om veilig te kunnen werken moet u alle instructies lezen en begrijpen, voordat u de telescopische heggenchaar gaat gebruiken. Volg alle veiligheidsinstructies op. Als u nalaat alle veiligheidsinstructies die hieronder worden vermeld, op te volgen, kan dat ernstig persoonlijk letsel tot gevolg hebben.
- Kijk wat u doet. Gebruik uw gezond verstand. Gebruik de telescopische heggenchaar niet wanneer u moe bent.
- Alleen volwassenen die goed zijn geïnstrueerd, mogen de telescopische heggenchaar gebruiken. Laat nooit kinderen ermee werken.
- Gebruik het apparaat niet voor een andere taak dan waarvoor het is bedoeld.
- Laat niet kinderen of niet-geïnstrueerde volwassenen dit apparaat gebruiken.
- Draag altijd een goedgekeurde helm wanneer u de telescopische heggenchaar boven uw hoofd gebruikt. Er kunnen takken op uw hoofd vallen en u ernstig verwonden.
- Draag de volgende veiligheidsvoorzieningen wanneer u met de telescopische heggenchaar werkt:
  - bescherming van uw hoofd

- handschoenen van zware kwaliteit
- stevig schoeisel
- veiligheidsbril of een gezichtsscherm
- masker voor uw gezicht of een stofmasker (als u werkt in een stoffige omgeving)
- Draag geen loszittende kledingstukken of wat voor sieraden dan ook, die kunnen vast komen te zitten in de messen of in onderdelen van de telescopische heggenschaar.
- Zet lang haar tot boven de schouders vast zodat het niet in bewegende delen vast kan komen te zitten.
- als de Aan/Uit-schakelaar niet goed werkt. De messen moeten tot stilstand komen wanneer u de Aan/Uit-schakelaar loslaat. Laat een niet goed functionerende schakelaar vervangen in een erkend servicecentrum. *Zie **Reparaties**.*
- terwijl u haast hebt
- in een boom of op een ladder
- op een antenne-installatie, een emmer of op een stelling
- bij harde wind of stormachtig weer

## Terwijl u met de telescopische heggenschaar werkt

- Blijf alert. Gebruik uw gezond verstand terwijl u met het apparaat werkt.
- Houd uw werkomgeving schoon en opgeruimd. Wanneer werkplekken rommelig zijn, kan dat verwondingen tot gevolg hebben.
- Houd kinderen, dieren en omstanders op veilige afstand van het apparaat. Alleen de gebruiker van het apparaat mag in het werkgebied zijn.
- Pak het apparaat stevig vast, met één hand op de hendel van de Aan/Uit-schakelaar en de andere hand op de handgreep van de stang.
- Houd uw vinger weg van de Aan/Uit-schakelaar tot u deze gaat gebruiken.
- Controleer, voordat u het apparaat start, dat de messen niet iets raken.
- Houd alle delen van uw lichaam weg bij de messen wanneer de telescopische heggenschaar werkt.
- Draag het apparaat van de ene plaats naar de andere
  - zonder dat de accu in het apparaat zit
  - draag de stang op het evenwichtspunt
  - met de beschermkap van de messen op z'n plaats
- Werk niet met het apparaat bij slecht licht.
- Wissel werken regelmatig af met rustperiodes en verander van werkhouding zodat u minder moe wordt.
- Blijf stevig en in evenwicht staan. Reik niet buiten uw macht. Wanneer u buiten uw macht werkt kan dat tot gevolg hebben dat u uw evenwicht verliest of scherpe oppervlakken raakt.
- Gebruik onder geen enkele voorwaarde een hulpstuk of accessoire op dit product dat niet bij het product is geleverd, of niet in deze Instructiehandleiding is aangeduid als geschikt voor gebruik met dit product.

## Werk niet met de telescopische heggenschaar

- terwijl u onder invloed bent van alcohol, medicijnen of drugs
- in de regen of op vochtige of natte plekken
- waar zeer onbrandbare vloeistoffen of gassen aanwezig zijn
- als het apparaat is beschadigd, niet goed is afgesteld of niet volledig en stevig in elkaar is gezet

## Instructies voor het knippen (Afb. A, H–L)



**GEVAAR: HOUD UW HANDEN ALTIJD WEG BIJ DE MESSEN.**



**WAARSCHUWING: Ga voorzichtig te werk zodat u zich niet verwondt, neem het volgende in acht:**

- LEES VOOR GEBRUIK DE INSTRUCTIEHANDLEIDING. BEWAAR DEZE INSTRUCTIEHANDLEIDING.
  - Controleer voor gebruik de heg op vreemde voorwerpen, zoals draden of schuttingen.
  - HOUD DE HANDEN OP DE HANDGREPEN. REIK NIET BUITEN UW MACHT.
  - NIET GEBRUIKEN ONDER NATTE OMSTANDIGHEDEN.
- VOORZICHTIG: NA UITSCHAKELING KAN HET NOG EVEN DUREN VOORDAT HET MES STILSTAAT.**



**NB:** Wanneer het mes vastloopt op grote takken kan het gereedschap beschadigd raken.

**WERKPOSITIES (Afb. H, I)** – Houd uw voeten stevig aan de grond en blijf in evenwicht, reik niet buiten uw macht. Draag een veiligheidsbril, antislip-schoeisel tijdens het knippen. Houd het gereedschap stevig met beide handen vast en schakel het gereedschap in. Houd de heggenschaar altijd vast zoals in Afbeelding H en I wordt getoond, met één hand op de hendel 3 van de schakelaar en één hand op de hulphandgreep 4. Houd het apparaat nooit vast bij de trimmer-kop 12.

**NIEUWE UITLOPERS KNIPPEN (Afb. J)** – U werkt het meest doelmatig wanneer u met een brede, zwaaiende beweging de tanden van het mes door de takjes beweegt. Een lichte neerwaartse kanteling van het mes in de richting van de beweging geeft het beste knipresultaat.

**LEVEL HEDGES (Fig. K)** – U krijgt uitzonderlijk rechte heggen wanneer u als richtlijn een touwtje spant over de lengte van de heg.

**DE ZIJKANTEN VAN HEGGEN KNIPPEN (Afb. L)** – Richt de heggenschaar zoals wordt getoond, begin onderaan en zwaai de schaar omhoog.

## ONDERHOUD

Uw gereedschap op stroom is ontworpen om gedurende een lange tijdsperiode te functioneren met een minimum aan onderhoud. Het continu naar bevrediging functioneren hangt af van de juiste zorg voor het gereedschap en regelmatig schoonmaken.



**WAARSCHUWING: Om het gevaar op ernstig persoonlijk letsel te verminderen, zet u het**

**gereedschap uit en ontkoppelt u de accu, voordat u enige aanpassing maakt of hulpstukken of accessoires verwijdert/installeert.** *Het onbedoeld opstarten kan letsel veroorzaken.*

Aan de lader en de accu kan geen onderhoud worden verricht.



## Smering

Uw elektrische gereedschap heeft geen aanvullende smering nodig.

## Smering (Afb. A)

### Zaagbladen

1. Maak na gebruik de snijbladen **11** voorzichtig schoon met een oplosmiddel voor hars.
2. Breng na het schoonmaken een dunne laag smeermiddel op het onbedekte snijblad aan.
3. Draai de heggenschaar in verticale stand met de snijbladen naar de grond gericht en laat de heggenschaar enkele seconden lopen zodat het smeermiddel zich kan verspreiden.

### Blad onderhouden (Afb. M)

De messen van de schaar zijn gemaakt van hoogwaardig, gehard staal en bij normaal gebruik zal slijpen niet nodig zijn. Maar als u per ongeluk een afrastering, stenen, glas of andere harde voorwerpen raakt, zoals wordt getoond in Afb. M, kan er een braam op het mes komen. Het is niet nodig deze braam te verwijderen zolang deze de beweging van het mes van de schaar niet belemmert. Als dat wel het geval is, moet u de accu uitnemen en met een fijne vijl of een slijpsteen de braam verwijderen. Als u de heggenschaar laat vallen, moet u deze zorgvuldig op beschadigingen inspecteren. Als het mes is verbogen, de behuizing is gescheurd, of er zijn handgrepen afgebroken, of u ziet iets anders dat van invloed kan zijn op de werking van de schaar, neem dan contact op met het officiële servicecentrum van DeWALT voor reparatie, voordat u het gereedschap weer in gebruik neemt.

Kunstmest en andere chemicaliën voor de tuin bevatten actieve stoffen die de corrosie van metalen zeer versnellen. Berg het apparaat niet op bij of op kunstmest of chemicaliën.

Maak het apparaat schoon met alleen een milde zeepoplossing en vochtige doek, nadat u de accu hebt uitgenomen. Laat nooit vloeistof in het apparaat komen; dompel nooit een onderdeel van het apparaat onder in een vloeistof. Voorkom dat de messen roesten door er na het schoonmaken een laagje lichte machineolie op aan te brengen.

### Maaiblad slijpen (Afb. N)



**VOORZICHTIG:** Houd het blad van de schaar scherp zodat het apparaat optimaal presteert. Een blad dat niet scherp is, knipt niet goed.



**VOORZICHTIG:** Wanneer u het blad slijpt, is het belangrijk dat de accu is uitgenomen.



**VOORZICHTIG: VERVANG EEN VERBOGEN OF BESCHADIGD MAAIBLAD ONMIDDELIJK**

U kunt het beste de bladen van de schaar laten slijpen door het servicecentrum van de fabriek van DeWALT. U kunt echter de randen van het blad slijpen met een fijne vijl **18**.

1. Laat de heggenschaar draaien tot de bladen **19** vrij staan.
2. Controleer dat de hendel voor de vergrendeling in de uitstand is ingeschakeld, het blad van de schaar is gestopt en de accu is uitgenomen, voordat u het blad van der schaar slijpt.
3. Draag de juiste oogbescherming en handschoenen, ga voorzichtig te werk zodat u zich niet snijdt.
4. Vijl voorzichtig de snijranden van het blad van de schaar met een fijne vijl. Vijl naar de snijrand **20** toe onder de oorspronkelijke snijhoek (38 graden van horizontaal). Vijl alleen de rechte snijranden van de bladen van de schaar. Vijl niet waar de snijrand zich naar het midden van het blad buigt.
5. Draai de heggenschaar om en slijp het onderste blad.
6. Herhaal deze stappen en slijp de tegenovergestelde zijde van elk blad.



## Reiniging



**WAARSCHUWING:** *Blaas vuil en stof uit de hoofdbehuizing met droge lucht, zo vaak u ziet dat vuil zich in en rond de luchtopeningen ophoopt. Draag goedgekeurde oogbescherming en een goedgekeurd stofmasker als u deze procedure uitvoert.*



**WAARSCHUWING:** *Gebruik nooit oplosmiddelen of andere bijtende chemicaliën voor het reinigen van niet-metalen onderdelen van het gereedschap. Deze chemicaliën kunnen het materiaal dat in deze onderdelen is gebruikt verzwakken. Gebruik een doek die uitsluitend met water en milde zeep is bevochtigd. Zorg dat er nooit enige vloeistof in het gereedschap komt; dompel nooit enig onderdeel van het gereedschap in een vloeistof.*

## Optionele accessoires



**WAARSCHUWING:** *Aangezien accessoires die niet door DeWALT zijn aangeboden niet met dit product zijn getest, kan het gebruik van dergelijke accessoires met dit gereedschap gevaarlijk zijn. Om het risico op letsel te verminderen dient u uitsluitend door DeWALT aanbevolen accessoires met dit product te gebruiken.*

Neem contact op met uw leverancier voor verdere informatie over de geschikte accessoires.

## Bescherming van het milieu



Producten/batterijen zijn recyclebaar, maar als ze gemarkeerd zijn met de doorgekruiste afvalcontainer, mogen ze niet samen met normaal huishoudafval weggegooid worden. Laat de batterijen volledig ontladen en scheid ze, indien mogelijk, van lichtbronnen van het product. Het is de verantwoordelijkheid

---

van de gebruiker om persoonsgegevens van dit product te verwijderen. Breng het afval daarna naar een officieel afvalinzamelcentrum of een deelnemende handelaar, die ze vaak gratis zal aanvaarden. De verpakking moet weggegooid worden op basis van de aangebrachte materiaalcode. De bedienings- of veiligheidsinstructies mogen alleen weggegooid worden als het betreffende product niet langer gebruikt wordt.

Vraag de richtlijnen inzake afvalbeheer bij uw plaatselijke community/gemeente. Ga voor meer informatie naar **[www.2helpU.com](http://www.2helpU.com)** en scan de bovenstaande QR-code.

# 18V STANGHEKKSAKS

## DCMPH566

### Dokumenter tilgjengelig på nettet

[www.2helpU.com/DoC/](http://www.2helpU.com/DoC/) eller

[www.2helpU.com/DoC/index/xxx\\*](http://www.2helpU.com/DoC/index/xxx*)

\*For direkte tilgang, erstatt "xxx" med produktets modellnummer som oppgitt på produktets merkeetikett eller emballasje.

- Bruksanvisning
- Samsvarserklæring (DoC)
- Produktutslippsdata (PED): Informasjon om støy, vibrasjon og støv (gjelder ikke for alle produkter)



**ADVARSEL:** Les alle sikkerhetsadvarsler, instruksjoner, illustrasjoner og spesifikasjoner i denne håndboken, inkludert batteri- og laderseksjonene i en original verktøyhåndbok eller den separate håndboken for batterier og ladere.

Håndbøker kan fås ved å kontakte kundeservice (se baksiden av denne håndboken).

### Tekniske data

		DCMPH566
Spenning	$V_{DC}$	18
Type		1
Batteritype		Li-ion
SPM		2800
Vekt (uten batteripakke)	kg	3,6

**ADVARSEL:** Les bruksanvisningen slik at skaderisikoen kan reduseres.

### Definisjoner: Retningslinjer for sikkerhet

Definisjonene nedenfor beskriver alvorlighetsnivået de enkelte signalordene er. Les brukerhåndboken og vær spesielt oppmerksom på disse symbolene.

**FARE:** Angir en eksisterende farlig situasjon som, og hvis den ikke unngås, vil føre til **dødsfall eller alvorlig personskade**.

**ADVARSEL:** Angir en potensielt farlig situasjon som, og hvis den ikke unngås, kan føre til **dødsfall eller alvorlig personskade**.

**FORSIKTIG:** Angir en potensielt farlig situasjon som, og hvis den ikke unngås, kan føre til **mindre eller moderat personskade**.

**MERK:** Angir en arbeidsmåte som ikke er relatert til personskader, men som kan føre til **skader på utstyr hvis den ikke unngås**.

 Angir fare for elektrisk støt.

 Angir brannfare.

### GENERELLE SIKKERHETSADVARSLER FOR ELEKTRISKE VERKTØY

**ADVARSEL:** Les alle sikkerhetsanvisninger, instruksjoner, illustrasjoner og spesifikasjoner som følger dette elektriske verktøyet. Manglende overholdelse av instruksjonene som er listet opp under kan resultere i elektrosjokk, ild og/eller alvorlig skade.

### TA VARE PÅ ALLE ADVARSLER OG INSTRUKSJONER FOR FREMTIDIG BRUK

Uttrykket "elektrisk verktøy" i advarslene henviser til ditt strømdrevne (med ledning) elektriske verktøy eller ditt batteridrevne (uten ledning) elektriske verktøy.

#### 1) Sikkerhet på arbeidsområdet

- Hold arbeidsområdet godt opplyst.** Rotete eller mørke områder er en invitasjon til ulykker.
- Ikke bruk elektriske verktøy i eksplosive omgivelser, slik som i nærheten av antennelige væsker, gasser eller støv.** Elektrisk verktøy skaper gnister som kan antenne støv eller gasser.
- Hold barn og tilskuere borte mens du bruker et elektrisk verktøy.** Distraksjoner kan føre til at du mister kontrollen.

#### 2) Elektrisk sikkerhet

- Støpelet til elektriske verktøy må passe til stikkkontakten. Aldri modifier støpelet på noen måte. Ikke bruk adaptere med jordede elektriske verktøy.** Umodifiserte støpsler og stikkontakter som passer vil redusere risikoen for elektrisk sjokk.
- Unngå kroppskontakt med jordete overflater slik som rør, radiatorer, komfyrer og kjøleskap.** Det finnes en økt risiko for elektrisk sjokk dersom kroppen din er jordet.
- Ikke eksponer elektriske verktøy for regn eller våte forhold.** Dersom det kommer vann inn i et elektrisk verktøy vil det øke risikoen for elektrisk sjokk.
- Ikke bruk ledningen feil. Aldri bruk ledningen til å bære, trekke eller dra ut støpelet til det elektriske verktøyet. Hold ledningen borte fra varme, olje, skarpe kanter eller bevegelige deler.** Skadede eller innviklede ledninger øker risikoen for elektrisk sjokk.
- Når du bruker et elektrisk verktøy utendørs, bruk en skjøteledning som er egnet for utendørs bruk.** Bruk av en skjøteledning beregnet for utendørs bruk reduserer risikoen for elektrisk sjokk.
- Dersom bruk av et elektrisk verktøy på et fuktig sted er uunngåelig, bruk en strømkilde med jordfeilbryter (RCD).** Bruk av jordfeilbryter (RCD) reduserer risikoen for elektrisk sjokk.

Batterier				Ladere/Ladetider (i minutter)									
Kat #	V <sub>DC</sub>	Ah	Vekt (kg)	DCB104	DCB107	DCB112/ DCB1102	DCB113	DCB115/ DCB1104	DCB116	DCB117	DCB118	DCB132	DCB119
DCB181	18	1,5	0,35	22	70	45	35	22	22	22	22	22	45
DCB182	18	4,0	0,61	60/40**	185	120	100	60	60/45**	60/40**	60/40**	60	120
DCB183/B/G	18	2,0	0,40	30	90	60	50	30	30	30	30	30	60
DCB184/B/G	18	5,0	0,62	75/50**	240	150	120	75	75/60**	75/50**	75/50**	75	150
DCB185	18	1,3	0,35	22	60	40	30	22	22	22	22	22	40
DCB187	18	3,0	0,54	45	140	90	70	45	45	45	45	45	90
DCB189	18	4,0	0,54	60	185	120	100	60	60	60	60	60	120
DCBP034/G	18	1,7	0,32	27	82	50	40	27	27	27	27	27	50
DCBP518/G	18	5,0	0,75	75	240	150	120	75	60	50	50	75	150

\*Datokode 201811475B eller senere

\*\*Datokode 201536 eller senere

### 3) Personlig sikkerhet

- Hold deg våken, hold øye med det du gjør og bruk sunn fornuft når du bruker et elektrisk verktøy. Ikke bruk et elektrisk verktøy dersom du er trøtt eller er påvirket av medikamenter, narkotika eller alkohol.** Ett øyeblikks uoppmerksomhet under bruk av elektriske verktøy kan føre til alvorlig personskade.
- Bruk personlig verneutstyr. Bruk alltid vernebriller.** Verneutstyr slik som støvmaske, sklisikre vernesko, hjelm, eller hørselsvern brukt under passende forhold vil redusere personskader.
- Unngå utilsiktet oppstart. Sikre at bryteren er i av-stillingen før du kobler til strømkilden og/eller batteripakken, plukker opp eller bærer verktøyet.** Å bære elektriske verktøy med fingeren på bryteren eller å sette inn støpselet mens elektriske verktøy har bryteren på øker faren for ulykker.
- Fjern eventuelle justeringsnøkler før du slår på det elektriske verktøyet.** En nøkkel som er festet til en roterende del av det elektriske verktøyet kan føre til personskade.
- Ikke strekk deg for langt. Ha godt fotfeste og stå støtt hele tiden.** Dette fører til at du har bedre kontroll over det elektriske verktøyet ved uventede situasjoner.
- Bruk egnet antrekk. Ikke ha på deg løstsittende klær eller smykker. Hold hår, antrekk og hansker borte fra bevegelige deler.** Løstsittende antrekk, smykker eller langt hår kan bli fanget opp av bevegelige deler.
- Hvis apparatet er utstyrt for tilkobling av støvutsugings- og -oppsamlingsinnretning, må du sørge for at disse er koblet til og ordentlig sikret.** Bruk av støvoppsamlere kan redusere støvelaterede farer.
- Ikke la kunnskap som du har fått fra hyppig bruk av verktøy la deg bli for selvsikker slik at du ignorerer verktøyets sikkerhetsprinsipper.** En tankeløs handling kan føre til alvorlig personskade på brøkdelen av et sekund.

### 4) Bruk og vedlikehold av elektriske verktøy

- Ikke bruk kraft på verktøyet. Bruk det elektriske verktøyet som situasjonen krever.** Det riktige elektriske verktøyet vil gjøre jobben bedre og tryggere ved den hastigheten det ble konstruert for.
- Ikke bruk verktøyet hvis bryteren ikke kan slå verktøyet av eller på.** Ethvert elektrisk verktøy som ikke kan kontrolleres med bryteren er farlig og må repareres.
- Koble støpselet fra strømkilden og/eller ta batteripakken av det elektriske verktøyet, hvis den er avtakbar, før du foretar noen justeringer, endrer tilbehør eller lagrer elektriske verktøy.** Slike preventive sikkerhetsforanstaltninger reduserer risikoen for å starte det elektriske verktøyet ved et uhell.
- Lagre elektriske verktøy som ikke er i bruk, utilgjengelig for barn og la ikke personer som ikke er kjent med det elektriske verktøyet eller disse instruksjonene bruke det.** Elektriske verktøy er farlige i hendene på utrenede brukere.
- Vedlikehold elektriske verktøy. Kontroller om bevegelige deler er feiljustert eller fastskjært, om deler er ødelagt eller andre forhold som kan påvirke driften av verktøyet. Dersom det er skadet, få verktøyet reparert før neste bruk.** Mange ulykker forårsakes av dårlig vedlikeholdte verktøy.
- Hold skjæreverktøy skarpe og rene.** Godt vedlikeholdte skjæreverktøy med skarpe skjærekanter setter seg mindre sannsynlig fast og er lettere å kontrollere.
- Bruk verktøyet, tilbehørene og bittene, osv., i samsvar med disse instruksjonene og ta i betraktning arbeidsforholdene og det arbeidet som skal utføres.** Bruk av det elektriske verktøyet for oppgaver som er forskjellige fra de som er tiltenkt kan føre til en farlig situasjon.
- Hold håndtakene og gripeflatene tørre, rene og frie for olje og fett.** Glatte håndtak og gripeområder gir utrygg håndtering og manglende kontroll over verktøyet i uventede situasjoner.

## 5) Bruk og vedlikehold av batteridrevne verktøy

- Bruk kun laderen som er spesifisert av produsenten.**  
*En lader som passer for en type batteripakke kan føre til brannfare dersom den brukes med en annen batteripakke.*
- Bruk kun elektriske verktøy sammen med de spesifiserte batteripakkene.** *Bruk av andre batteripakker kan skape risiko for skader eller brann.*
- Når batteripakken ikke er i bruk, hold den borte fra andre metallobjekter som binders, mynter, nøkler, spikere, skruer eller andre små metallobjekter som kan skape en forbindelse fra en batteripol til en annen.** *Å kortslutte batteripolene kan føre til brannskader eller brann.*
- Ved hardhendt behandling kan det komme væske ut fra batteriet. Unngå kontakt med denne. Dersom du ved et uheld kommer i kontakt med væsken, skyll med vann. Dersom du får væsken i øynene, oppsøk lege umiddelbart.** *Batterivæske kan føre til irritasjon eller forbrenninger.*
- Ikke bruk en batteripakke eller verktøy som er skadet eller modifisert.** *Skadede eller modifiserte batterier kan oppføre seg uforutsigbart og føre til brann, eksplosjon eller fare for personskade.*
- Ikke utsett en batteripakke eller et verktøy for ild eller for høy temperatur.** *Ild eller temperatur over 130 °C kan føre til en eksplosjon.*
- Følg alle anvisninger for lading og lad ikke batteripakken eller verktøyet ved temperaturer som avviker fra området spesifisert i bruksanvisningen.** *Feilaktig lading eller lading ved temperaturer utenfor det angitte område kan skade batteriet og øker brannfaren.*

## 6) Vedlikehold

- Få det elektriske verktøyet ditt vedlikeholdt av en kvalifisert reparatør som kun bruker originale reservedeler.** *Dette vil sikre at verktøyet sikkerhet blir ivarettatt.*
- Utfør aldri vedlikehold på skadede batteripakker.** *Vedlikehold av batteripakker skal kun utføres av produsenten eller autoriserte serviceverksteder.*

## Sikkerhetsadvarsler for hekksaks:

- Unngå å bruke apparatet i dårlig vær, spesielt dersom det er fare for lyn og torden.** Dette minker risikoen for å bli truffet av lyn.
- Hold unna alle strømførende ledninger og kabler fra kutteområdet.** Under bruk kan ledninger eller kabler være skjult i hekker eller busker og kan bli kuttet av bladet ved et uheld.
- Bruk hørselvern.** Tilstrekkelig verneutstyr vil redusere faren for tap av hørsel.
- Hold det hekksaksen kun i de isolerte gripeflatene, da bladet kan komme i kontakt med skjulte ledninger.** Blader som kommer i kontakt med en strømførende ledning, kan gjøre frittliggende metalldele

på hekksaksen strømførende, og brukeren kan få elektrisk støt.

- Hold alle kroppsdeler unna bladet.** Ikke fjern avkapp eller hold i noe som skal klippes når bladene er i bevegelse. Bladene fortsetter å bevege seg etter at bryteren er slått av. Et øyeblikks uoppmerksomhet under bruk av hekksaksen kan føre til alvorlige personskader.
- Når du rensker for blokkert materiale eller utfører service på hekksaksen, skal du forsikre deg om at alle strømbrytere er av og batteripakken er fjernet eller koblet fra.** Uventet oppstart av hekksaksen når du fjerner materiale som er blokkert eller når du utfører service, kan resultere i alvorlig personskade.
- Bær hekksaksen i håndtaket og forsikre deg om at du ikke kommer bort i noen strømbrytere.** Ved å bære hekksaksen på riktig måte minker du risikoen for utilsikket oppstart og påfølgende personskade fra bladene.
- Bruk alltid sliren på bladet når du transporterer eller lagrer hekksaksen.** Ved å håndtere hekksaksen på riktig måte minker du risikoen for personskade fra bladene

## Sikkerhetsadvarsler for hekksaks med lang rekkevidde:

- Du skal alltid bruke hodebeskyttelse når du bruker hekksaksen med forlenget rekkevidde over hodet.** Fallende avkapp kan resultere i alvorlig personskade.
- Du skal alltid bruke to hender når du bruker hekksaksen med forlenget rekkevidde.** Hold hekksaksen med forlenget rekkevidde med begge hender for å unngå å miste kontroll.
- For å redusere risikoen for elektrisk sjokk skal du aldri bruke hekksaksen med forlenget rekkevidde nær elektriske strømledninger.** Kontakt med eller bruk nær strømledninger kan forårsake alvorlig personskade eller elektrisk støt som kan resultere i død.

## Ekstra sikkerhetsanvisninger for hekksaks



**ADVARSEL:** Klippeelementene vil fortsette å bevege seg etter at motoren er slått av.

- **Sjekk hekken for fremmedlegemer, f.eks. strømgjerder.**
- **Bruksområdet er beskrevet i denne bruksanvisningen.** *Bruk av ethvert tilbehør eller ekstrautstyr, eller utføring av andre operasjoner med dette verktøy, enn det som er beskrevet i denne bruksanvisningen, kan gi risiko for personskader og/eller materielle skader.*
- **Ikke bær verktøyet med hendene på fronthåndtaket, bryteren eller avtrekkerhåndtaket uten at batteriet er tatt ut.**
- **Dersom du ikke har brukt en hekksaks før, få helst praktisk instruksjon fra en erfaren bruker i tillegg til å lese denne manualen.**
- **Berør aldri bladene når verktøyet er i gang.**
- **Prøv aldri å stanse bladene med makt.**
- **Ikke sett verktøyet ned før bladene er stanset helt.**
- **Kontroller bladene for skader og slitasje regelmessig.** *Ikke bruk verktøyet dersom bladene er skadet.*

- Pass på å unngå harde objekter (f.eks. ståltråd, gjerder) ved klipping. Dersom du utilsiktet skulle treffe et slikt objekt, slå straks av verktøyet og kontroller for skader.
- Dersom verktøyet får unormale vibrasjoner, slå det straks av, ta ut batteriet og sjekk for skader.
- Dersom verktøyet kjører seg fast, slå det straks av. Fjern batteripakken før du forsøker å fjerne forklinger.
- Etter bruk, sett på den medfølgende bladsliren over bladene. Lagre verktøyet slik at bladet ikke er eksponert.
- Pass på at alle beskyttelser er montert ved bruk av verktøyet. Forsøk aldri å bruke et verktøy som ikke er komplett eller som det er foretatt uautoriserte endringer på.
- La aldri barn bruke verktøyet.
- Vær oppmerksom på fallende avkapp ved klipping av en høy hekk.
- Hold alltid verktøyet godt i begge hender i de angitte håndtakene.
- Hekksaksen er ment å brukes av en bruker på bakken og ikke på stiger eller annet ustødig underlag.
- Før bruk av hekksaksen, bør brukeren sørge for at låseanordningen(e) for eventuelle bevegelige deler, hvis det finnes, er i låst posisjon

## Restrisikoer

Til tross for at man følger relevante sikkerhetsbestemmelser og bruker sikkerhetsutstyr, er det bestemte farer som ikke kan unngås. De er:

- Hørselskader.
- Fare for personskade pga. flygende partikler.
- Fare for brannskader fordi utstyr blir varmt under bruk.
- Fare for personskade ved langvarig bruk.

## TA VARE PÅ DENNE BRUKSANVISNINGEN

### Ladere

DEWALT -ladere trenger ingen justeringer, og er designet til å være så enkle som mulig å bruke.

### Elektrisk sikkerhet



Din DEWALT -lader er dobbeltisolert. Jording er derfor ikke nødvendig.

Dersom strømledningen er skadet skal den skiftes ut kun hos DEWALT eller en autorisert serviceorganisasjon.

### Bruk av skjøteledning

Skjøteledning bør ikke brukes hvis det ikke er absolutt nødvendig. Bruk en godkjent skjøteledning som egner seg for kraftforsyningen til din lader (Se **Tekniske data** i produkt- eller laderhåndboken). Minimum størrelse på lederen er 1 mm<sup>2</sup>; maksimum lengde er 30 m.

Alltid vikle ut kabelen fullstendig når du bruker en kabeltrommel.

## Viktige sikkerhetsanvisninger for alle batteriladere

**TA VARE PÅ DENNE BRUKSANVISNINGEN:** Denne manualen inneholder viktige sikkerhets- og bruksanvisninger for DEWALT batteriladere. Se **Tekniske data** i produkt- eller laderhåndboken for mer informasjon. Før du bruker laderen les alle instruksjoner og advarselsmerker på laderen, batteripakken og produktet som bruker batteripakken.



**ADVARSEL:** Fare for støt. Ikke la væske komme inn i laderen. Det kan resultere i elektrisk støt.



**ADVARSEL:** Vi anbefaler at du bruker en jordfeilbryter med en utløserstrøm på 30mA eller mindre.



**FORSIKTIG:** Fare for brannskader. For å redusere risikoen for alvorlig personskade, bruk kun DEWALT oppladbare batterier. Andre type batterier kan sprekke og forårsake personskader og materielle skader.



**ADVARSEL:** DEWALT-ladere, er er ikke ment for bruk av personer (inkludert barn) med redusert fysiske, sensoriske eller mentale evner, eller mangel på erfaring og kunnskap, med mindre de får tilsyn eller har blitt opplært i bruk av apparatet av en person ansvarlig for deres sikkerhet.



**FORSIKTIG:** Barn må holdes under oppsyn, sørg for at de ikke leker med apparatet.

**MERK:** Under visse forhold, med laderen koblet til strømforsyningen, kan de eksponerte kontaktene i laderen kortsluttes av fremmedlegemer. Fremmedlegemer som kan lede strøm, inkludert, men ikke begrenset til stålull, aluminiumsfolie eller annen ansamling av metalliske partikler, må holdes unna åpningene i laderen. Kople alltid laderen fra strømtilførselen når det ikke er en batteripakke i hulrommet. Kople fra laderen før rengjøring.

- **IKKE forsøk å lade DEWALT-batteriet med andre ladere enn DEWALT-laderen som batteriet passer i.** DEWALT-ladere er ikke ment for annen bruk enn lading av DEWALT oppladbare batterier. DEWALT-ladere og DEWALT-batteripakker er spesielt utviklet for å fungere sammen. All annen bruk kan føre til risiko for brann, elektrisk støt eller elektrosjokk.
- **Ikke utsett laderen for regn eller snø.** Dersom det kommer vann inn i et produkt, øker faren for elektrisk støt.
- **Dra i kontakten og ikke ledningen når du kople laderen fra strømmen.** Dette reduserer faren for skade på kontakten og ledningen.
- **Ikke bruk lader med skadet ledning eller kontakt** —byt den ut med en gang.
- **Plasser enheter slik at kabler ikke krysser gangveier eller er i arbeidsområdet.** Dette forhindrer risikoen for å snuble over kabelen eller at den trækkes på.
- **Ikke bruk skjøteledning med mindre det er helt nødvendig.** Bruk av feil skjøteledning kan resultere i brannfare og/eller elektrisk støt.
- **Ikke plasser noe på laderen og ikke plasser laderen på en myk overflate som kan blokkere ventilasjonsåpningene og resultere i for høy innvendig temperatur.** Plasser laderen et sted unna varmekilder. Laderen ventileres gjennom slisser i toppen og bunnen av huset.

- **Ikke bruk laderen dersom den har fått et slag, er mistet i gulvet eller skadet på annen måte.** Lever den på et autorisert serviceverksted.
- **Ikke ta laderen fra hverandre; lever den på et autorisert serviceverksted når service eller reparasjon trengs.** Å sette den sammen feil kan resultere i elektrisk støt eller brann.
- **Koble laderen fra strømtilførselen før du begynner med rengjøring.** Dette reduserer faren for elektrisk støt. Fjerning av batteripakken reduserer ikke denne faren.
- **ALDRI** forsøk på kople to ladere sammen.

## Lade et batteri







**MERK:** Se merking nær indikatorlampen(e) på laderen for på/av og blinkemønstre. Eldre ladere kan ha tilleggsinformasjon og/eller kanskje ikke ha gult indikatorlampe, da de er utstyrt med kun en enkel rødt indikatorlampe.

1. Plugg inn laderen i en passende stikkontakt for du setter inn batteripakken.
2. Sett inn og pass på at batteripakken låses godt. Den venstre indikatorlampen vil blinke kontinuerlig rødt som indikasjon på at ladeprosessen er startet. For to-trinns ladere er dette en indikasjon på trinn 1 – lading der batteripakken lades til det meste av kapasiteten.
3. Ladingen er fullført for en ett-trinns lader når venstre indikatorlampe forblir konstant rødt og høyre indikatorlampe ikke lyser. For en to-trinns lader, forblir venstre indikatorlampe konstant rødt og høyre indikatorlampe blinker kontinuerlig rødt for å indikere trinn 2-lading der batteripakken fylles på til full kapasitet. Trinn 2-ladingen er fullført når begge indikatorlampene lyser konstant rødt. Etter at ladingen er fullført, kan batteripakken tas ut og brukes, eller etterlates i laderen.

Laderen vil ikke lade en skadet batteripakke. Når laderen ikke lyser indikerer det et problem med laderen eller feil ved batteripakken. Slutt å bruke og ta begge til et autorisert service senter.

**MERK:** For å ta ut batteripakken må du på noen ladere trykke på batteripakkens låseknapp.

**⚠ ADVARSEL:** Batterier skal kun lades i temperaturer over 4 °C og under 40 °C.

Enkeltrinns laderindikatorer	
 Lading	
 Fulladet	
 Ventetid for varm/kald pakke	

## To-trinns laderindikatorer

 Trinn 1 – lading		
 Trinn 2 – lading		
 Fulladet		
 Ventetid for varm/kald pakke		

## Ventetid for varm/kald pakke

Dersom laderen detekterer et batteri som er for varmt eller for kaldt, vil den automatisk starte en "varm/kald pakke forsinkelse", og venter med å lade til batteriet har passende temperatur. Laderen vil deretter automatisk skifte til lademodus for pakken. Denne funksjonen sikrer maksimal levetid på batteripakken.

En kald batteripakke vil lade med lavere hastighet enn en varm batteripakke. Batteripakken vil lade langsommere gjennom hele ladesyklusen, og vil ikke gå tilbake til maksimal ladehastighet selv om batteripakken blir varm.

Noen ladere er utstyrt med en intern vifte designet for å avkjøle batteripakken. Viften vil slå seg på automatisk når batteripakken trenger å kjøles. Bruk aldri laderen dersom viften ikke fungerer korrekt eller dersom ventilasjonsåpningene er blokkert. Pass på at fremmedlegemer ikke kommer inn i laderen.

## Elektronisk beskyttelsesystem

XR li-ion produkter er designet med et elektronisk beskyttelsessystem som vil beskytte batteripakken mot overlading, overoppvarming eller dyp utlading. Produktet vil automatisk slå seg av dersom beskyttelsessystemet aktiveres (Electronic Protection System). Dersom det skjer, sett Li-ion batteripakken på laderen til det er helt oppladet igjen.

## Veggmontering

Disse laderne er designet for å monteres på vegg eller stå på et bord eller arbeidsbenk. Dersom den skal monteres på veggen, plasser laderen innen rekkevidde fra en stikkontakt og unna hjørner eller andre hindringer som kan stoppe luftstrømmen. Bruk baksiden av laderen som mal for å bore hull i veggen for monteringskruene. Monter høyttaleren godt med gipsskruer (må kjøpes separat) minst 25,4 mm lange med hodediameter 7–9 mm som skrues inn i treverk til optimal dybde med omtrent 5,5 mm av skruen som stikker ut. Rett inn sporene på baksiden av laderen med de utstikkende skruene og lås på plass i sporene.

## Rengjøringsanvisninger for lader

**⚡ ADVARSEL:** Fare for støt. Koble laderen fra strømuttaket før rengjøring. Smuss og fett kan fjernes fra laderen ved hjelp av en klut eller en myk, metallfri børste. Ikke bruk vann eller vaskemidler. Aldri la noen væske trenge inn i produktet; aldri dypp noen del av produktet i en væske.

## Batteripakke

### Viktige sikkerhetsinstruksjoner for alle batteripakker

Sørg for å inkludere katalognummer og spenning når du bestiller nye batteripakker.

Batteriet kommer ikke fullstendig ladet ut av pakningen. Les sikkerhetsinstruksjonene under før du bruker batteripakken og laderen. Følg deretter ladeprosedyrene som er beskrevet.

#### LES ALLE INSTRUKSJONER

- **Ikke lad eller bruk batteriet i eksplosive omgivelser, slik som i nærheten av antennelige væsker, gasser eller støv.** Innsetting eller uttak av batteriet kan antenne støvet eller gassen.
- **Tving aldri batteripakken inn i laderen. Ikke modifier batteripakken på noen måte for å passe inn i en ikke-kompatibel lader idet batteripakken kan sprekke og forårsake alvorlig personskade.**
- *Lad batteripakkene kun i DEWALT ladere.*
- **IKKE sprut på eller senke ned i vann eller andre væsker.**
- **Oppbevar og bruk ikke verktøyet og batteripakken på steder hvor temperaturen kan falle under 4 °C (34 °F) (slik som skur utendørs eller metallbygninger om vinteren) eller overskride 4 °C (34 °F) (slik som skur utendørs eller metallbygninger om sommeren).**
- **Ikke brenn batteripakken selv om den er alvorlig skadet eller fullstendig utslitt.** Batteripakken kan eksplodere i en brann. Giftige gasser og materialer oppstår når man brenner litium ion-batteripakker.
- **Hvis batteriets innhold kommer i kontakt med huden, vasker du området med mild såpe og vann.** Hvis du får batterivæske på øyet, skyller du det åpne øyet i 15 minutter eller til irritasjonen gir seg. I tilfelle det trengs medisinsk tilsyn, er batteriets elektrolytt sammensatt av en blanding av organiske karbonater og litium-salter.
- **Innholdet i åpne battericeller kan forårsake irritasjon av luftveiene.** Skaff frisk luft. Søk medisinsk ettersyn hvis symptomene vedvarer.



**ADVARSEL:** Fare for brannskader. Batterivæsken kan antennes hvis den utsettes for gnister eller flammer.



**ADVARSEL:** Forsøk aldri å åpne batteripakken av noen årsak. Ikke sett i laderen dersom batteripakkens ytre er sprukket eller skadet. Ikke knus, slipp i gulvet eller skad batteripakken. Ikke bruk en batteripakke eller lader som har fått et slag, er mistet i gulvet, påkjørt eller skadet på annen måte (f.eks. gjennomboet av en spiker, slått med hammer, tråknet på). Det kan resultere i elektrisk støt. Skadede batteripakker skal leveres til servicesenteret for gjenvinning.



**ADVARSEL:** Fare for brann. Ikke lagre eller transporter batteripakken slik at batteripolene kan komme i kontakt med metallobjekter. For eksempel, ikke legg batteriet i forkle, lommer, verktøyskrin, produkteskruer, skuffer etc. sammen med løse spikere, skruer, nøkler, etc.



**FORSIKTIG:** Når det ikke er i bruk plasser verktøyet på siden på en stabil overflate der det ikke skaper fare for snubling eller fall. Noen verktøy med store batteripakker kan stå på batteripakken, men kan lettes slås overende.

### Transport



**ADVARSEL:** Fare for brann. Transport av batterier kan kanskje føre til brann dersom batteripolene utilsikket kommer i kontakt med elektrisk ledende materialer. Ved transport av batterier, pass på at batteripolene er beskyttet og godt isolerte fra materialer som kan komme i kontakt og føre til kortslutning.

**MERK:** Lithium-ione batterier skal ikke være med i innsekket bagasje.

DEWALT batterier samsvarer med alle aktuelle shipping-forskrifter som angitt av bransjen og lovregler, inkludert UN Recommendations on the Transport of Dangerous Goods; International Air Transport Association (IATA) Dangerous Goods Regulations, International Maritime Dangerous Goods (IMDG) Regulations, og European Agreement Concerning The International Carriage of Dangerous Goods by Road (ADR). Litium-ion celler og batterier er testet i henhold til avsnitt 38,3 i "UN Recommendations on the Transport of Dangerous Goods Manual of Tests and Criteria".

I de fleste tilfeller vil forsendelse av en DEWALT batteripakke være unntatt fra klassifisering som en fullt regulert Class 9 Hazardous Material. Vanligvis vil bare forsendelser som inneholder et litium-ione batteri med høyere energiklassifisering enn 100 watt-timer (Wh) kreve forsendelse som fullt regulert Class 9. Alle litium-ione batterier har angitt watt-timer på pakken. Men på grunn av de kompliserte reglene anbefaler DEWALT ikke å sende litium-ione batteripakker med fly, uansett watt-time klassifisering. Forsendelser av verktøy med batterier (kombinerte sett) kan unntaksvis sendes med fly dersom angitt watt-timer på batteripakken er under 100 Wh.

Uansett om en transport regnes som unntatt eller fullt regulert, er det senderens ansvar å sjekke de gjeldende reglene for pakking, etiketter/merking og dokumentasjon.

Informasjonen i dette avsnittet av manualen er gitt i god tro og ansett som nøyaktig på tidspunktet dokumentet ble opprettet. Men det gis ingen garantier, hverken eksplisitt eller implisitt. Det er kjøperens ansvar å sikre at aktivitetene samsvarer med de gjeldende retningslinjer.

#### Transport av FLEXVOLT™ batteriet

DEWALT FLEXVOLT™ batteriet har to moduser: **Bruk** og **transport**.

**Bruks-modus:** Når FLEXVOLT™-batteriet står alene eller er montert i et DEWALT 18V produkt, fungerer det som et 18V batteri. Dersom FLEXVOLT™-batteriet er i et 54V eller et 108V (to 54V batterier) produkt, vil det fungere som et 54V batteri.

**Transport-modus:** Når hetten er satt på FLEXVOLT™-batteriet, er batteriet i transport-modus. La hetten være på ved forsendelse.

I transportmodus blir rekken av celler elektrisk frakoblet i pakken slik at det dannes 3 batterier med

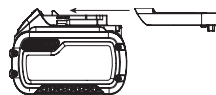

lavere watt-timer (Wh) sammenlignet med 1 batteri med høyere watt-timer. Denne endringen til 3 batterier med lavere watt-timer gjør at pakken er unntatt fra visse begrensede shipping-regler som gjelder batterier med høyere watt-timer.

For eksempel kan Wh-spesifikasjonen for Transport være 3 x 36 Wh, som betyr 3 batterier på 36 Wh hver. Wh-spesifikasjonen for USE (bruk) kan være 108 Wh (som betyr 1 batteri).

Eksempel på merking for bruk og for transport



## Anbefalinger for lagring

- Den ideelle lagringsplassen er kjølig og tørr og ikke utsatt for direkte solskinn samt for sterk varme eller kulde. For optimal batteriytelse og levetid bør batteripakker lagres i romtemperatur når de ikke er i bruk.
- For lang tids lagring, anbefales det for optimalt resultat å lagre en fullt ladet batteripakke på et kjølig og tørt sted uttatt av laderen.

**MERK:** Batteripakker bør ikke lagres fullt utladet. Batteripakken må lades opp igjen før bruk.

## Merking på laderen og batteripakken

I tillegg til piktogrammene som er brukt i denne manualen, kan etikettene på laderen og batteripakken vise følgende piktogrammer:



Les instruksjonshåndboken før bruk.



Se **Tekniske data** for ladetid.



Ikke undersøk med strømførende gjenstander.



Ikke lad skadede batteripakker.



Ikke utsett for vann.



Få byttet defekte ledninger omgående.



Lades kun mellom 4 °C og 40 °C.



Kun for innendørs bruk.



Deponer batteripakken på miljøvennlig vis.



Lad kun DEWALT batteripakker med de angitte DEWALT laderne. Lading av andre batteripakker enn de angitte DEWALT batteriene med en DEWALT lader kan føre til at de sprekker eller til andre farlige situasjoner.



Ikke brenn batteripakken.



**BRUK:** Bruk uten transporthette, nominell Wh er 108 Wh (1 batteri med 108 Wh).



**TRANSPORT:** Bruk med innebygget transporthette, nominell Wh er 3 x 36 Wh (3 batteri med 36 Wh).

## Batteritype

The DCMPH566 bruker en 18 volt batteripakke.

Disse batteripakkene kan brukes: DCB181, DCB182, DCB183, DCB183B, DCB184, DCB184B, DCB185, DCB187, DCB189, DCB546, DCB547, DCB548. Se **Tekniske data** for mer informasjon.

## Pakkens innhold

Pakken inneholder:

- Hekksaks
- Skulderreim
- Li-Ion batteripakke (C1, D1, L1, M1, P1, S1, T1, X1, Y1 modeller)
- Li-Ion batteripakker (C2, D2, L2, M2, P2, S2, T2, X2, Y2 modeller)
- Li-Ion batteripakker (C3, D3, L3, M3, P3, S3, T3, X3, Y3 modeller)
- Bruksanvisning

**MERK:** Batteripakker, ladere og utstyrsbokser er ikke inkludert i N-modeller. Batteripakker og ladere er ikke inkludert i NT-modeller. B-modeller inkluderer Bluetooth® batteripakker.

**MERK:** Bluetooth® ordmerke og logoer er varemerker eiet av Bluetooth®, SIG, Inc. og all bruk av slike merker ved DEWALT er under lisens. Andre varemerker og merkenavn er eiet av sine respektive eiere.

- Kontroller for skader på verktøy, deler eller tilbehør som kan ha oppstått under transporten.*
- Ta deg tid til å lese grundig og forstå denne bruksanvisningen før bruk.*

## Merking på verktøyet

Følgende piktogrammer er vist på verktøyet:



Les bruksanvisningen før bruk.



Bruk hørselvern.



Bruk vernebriller.



Bruk hodevern.



Bruk beskyttelseshansker.



Bruk sklisikkert fotteøy.



Vær oppmerksom på fallende gjenstander.



Ikke utsett verktøyet for regn eller høy fuktighet, og sett det ikke igjen ute mens det regner.



Skru verktøyet av. Før du utfører vedlikehold på verktøyet, må du fjerne batteriet fra verktøyet.



Hold tilskuere på avstand.



Hold hendene unna bladet.



Fare for dødelig elektrisk støt. Må holdes minst 10 m unna elektriske ledninger i luften.



Direktiv 2000/14/EF garantert lydnivå.

## Datokode plassering (Fig. A)

Produksjonsdatokoden **34** består av et 4-sifret år fulgt av en 2-sifret uke med tillegg av en 2-sifret fabrikkode.

## Beskrivelse (Fig. A)

**ADVARSEL:** Modifiser aldri det elektriske verktøyet eller noen del av det. Det kan føre til materielle skader eller personskader.

- 1 Avtrekker PÅ/AV
- 2 Låsespake
- 3 Håndtak
- 4 Ekstrahåndtak
- 5 Motorhus
- 6 Batteripakke
- 7 Festeknapp for batteriet
- 8 Gjenget hylse
- 9 Gjenget stang
- 10 Reimfeste
- 11 Trimmerblad
- 12 Roterende trimmehode
- 13 Trimmehode låseknapp
- 14 Trimmehode håndtak

## Tiltenkt bruk

Din DeWALT DCMPH566 heksaks er designet for profesjonell klipping av hekker.

**SKAL IKKE BRUKES** under våte forhold eller i nærheten av antenkelige væsker eller gasser. Denne heksaksen er et profesjonelt elektrisk verktøy.

**IKKE** la barn komme i kontakt med verktøyet. Tilsyn er nødvendig når uerfarne brukere skal bruke dette verktøyet.

- Dette produktet er ikke ment for bruk av personer (inkludert barn) med reduserte fysiske, sensoriske eller mentale evner, eller mangel på erfaring og kunnskap, med mindre de får tilsyn av en person ansvarlig for deres sikkerhet. Barn skal aldri forlates alene med dette produktet.

## MONTERING OG JUSTERING



**ADVARSEL:** For å redusere risikoen for alvorlig personskade, slå av verktøyet og koble fra batteripakken før du foretar eventuelle justeringer eller fjerner/installerer tilleggsutstyr eller tilbehør.

En utilsiktet oppstart kan føre til personskader.



**ADVARSEL:** Bruk kun batteripakker og ladere fra DeWALT.

## Sette inn og ta av batteripakke på verktøyet (Fig. B)

**MERK:** For best resultat, pass på at batteripakken **6** er helt oppladet før bruk.

## For å installere batteripakken i verktøyet håndtak

1. Rett inn batteripakken **6** mot skinnene i håndtaket (Fig. B).
2. Skyv den inn i håndtaket til batteripakken er godt festet i verktøyet, pass på at den ikke løsner.

## For å fjerne batteripakken fra verktøyet

1. Trykk batteriets festeknapp **7** og trekk batteriet bestemt ut av håndtaket.
2. Sett batteripakken i laderen som beskrevet i laderavsnittet i denne manualen.

## Ladeindikator batteripakker (Fig. B)

Noen DeWALT batteripakker inkluderer en ladeindikator som består av tre grønne LED som indikerer hvor mye lading som er igjen i batteripakken.

For å aktivere ladeindikatoren, trykk og hold indikatorknappen **16**. En kombinasjon av tre grønne LED-lys vil lyse og vise gjenværende lading. Dersom gjenværende lading av batteriet er under brukbar grense, vil ingen lys tennes og batteriet må lades opp.

**MERK:** Ladeindikatoren er bare en indikasjon av gjenværende lading i batteripakken. Den gir ingen indikasjon på om verktøyet fortsatt kan brukes, og kan variere med produktkomponentene, temperatur og brukerens bruksområde.

## Feste og justere skulderreimen (Fig. D)

Hektrimmer med skaft levere med justerbar skulderreim.

1. Klikk på plass skulderreimlåsen **17** til reimmonteringen **10** på enheten, rett foran PÅ/AV bryteren som vist. Juster reimen slik at den passer over skulderen din.

## Sette saghodemodulen på håndtakmodulen (Fig. A, C)

Kombinasjon av håndtaksmodulen 15 på trimmehodemodulen 21 gir en heksaks som er omtrent 2,1 m lang.

1. Plasser sporet på utsiden av koblingsenden av håndtaket 15 med tungen på innsiden av koblingsenden av trimmehodemodulen 21.
2. Skyv den gjengede hylsen 8 på trimmehodemodulen så langt som mulig og roter hylsen med klokken til den stopper helt og dekker de oransje gjengene.

**⚠ ADVARSEL:** *Kontroller alltid for å sikre at hylsen er fullstendig gjenget på og at gjengene ikke lenger er synlige. Ved ikke å gjenge hylsen fullstendig kan det føre til at modulene faller fra hverandre og skape farlige situasjoner. Kontroller regelmessig koblingene for å sikre at ingen gjenger er synlige.*

## Rotere trimmehodet (Fig. E–G)

Trimmehodet roterer 180° og kan låses i syv ulike posisjoner innen den rekkevidden. For å unngå klemming, skal du ikke ta i bladene. Bruk hansker og hold enheten som vist på Figur G.

**⚠ ADVARSEL:** *Før du fester batteriet til enheten skal du forsikre deg om at trimmehodet er låst i posisjon.*

## Rotere trimmehodet

1. Hold stanghåndtaket i et fast grep med en hånd og bruk den andre hånden til å trykke på låseknappen 13 og roter trimmehodehåndtaket 14 for å rotere trimmehodet.
2. Lås trimmehode i en av de åtte driftsposisjonene som vist på Figur F. For å låse trimmehode på plass, slipp opp grepet på trimmehodehåndtaket 14. Sjekk og forsikre deg om at trimmehodet er låst i posisjon ved å prøve å bevege motorhuset. Hvis det ikke er låst skal du rotere det til den nærmeste låseposisjonen.

## BRUK

### Bruksanvisning

**⚠ ADVARSEL:** *Ta alltid hensyn til sikkerhetsinstruksjonene og gjeldende forskrifter.*

**⚠ ADVARSEL:** *For å redusere risikoen for alvorlig personskaade, slå av verktøyet og koble fra batteripakken før du foretar eventuelle justeringer eller fjerner/installerer tilleggsutstyr eller tilbehør. En utilsiktet oppstart kan føre til personskaader.*

### Korrekt plassering av hendene (Fig. G)

**⚠ ADVARSEL:** *For å redusere faren for alvorlig personskaade, skal man ALLTID ha hendene i korrekt posisjon, som vist.*

**⚠ ADVARSEL:** *For å redusere faren for personskaade, skal man ALLTID holde godt fast, for å være forberedt på en plutselig reaksjon.*

Riktig stilling for hendene krever en hånd på hovedhåndtaket 3 og den andre på ekstrahåndtaket 4.

### Bruksanvisning

**⚠ ADVARSEL:** *Følg alltid sikkerhetsanvisningene og gjeldende regler.*

**⚠ ADVARSEL:** *For å redusere faren for alvorlige personskaader, slå av verktøyet og koble fra batteripakken før du gjør justeringer eller tar av/setter på tilbehør eller ekstrautstyr. Utilsiktet oppstart kan føre til personskaader.*

### Slå på og av heksaksen (Fig. A)

Forsikre deg om at trimmehodet er låst i en av de syv driftsposisjonene. Se **avsnitt Rotere trimmehodet**.

Når du skal slå verktøyet på, trykker du ned på låseknappen 2 og klemmer deretter på PÅ/AV avtrekkeren 1.

For å slå verktøyet AV skal du slippe PÅ/AV avtrekkeren og trykke på låseknappen.

**⚠ ADVARSEL:** *Ikke prøv å låse utløseren i PÅ-stilling.*

### Før du bruker hekktrimmer med skaft

**⚠ ADVARSEL:** *Enheten er ikke designet for å beskytte mot elektrisk støt i tilfeller hvor du kommer i kontakt med strømledninger oppe i luften. Kontakt lokale myndigheter for å sikre sikker avstand fra strømledninger oppe i luften og for å forsikre deg om at driftsposisjonen er sikker før du bruker heksaksen med forlenget rekkevidde.*

- For sikker drift skal du lese og forstå alle instruksjoner før du bruker heksaksen med skaft. Følg alle sikkerhetsinstruksjonene. Hvis du ikke følger alle sikkerhetsinstruksjonene som er nevnt under kan dette føre til alvorlig personskaade.
- Vær forsiktig med det du holder på med. Bruk sunn fornuft. Ikke bruk denne heksaksen med skaft dersom du er trett.
- Kun godt opplærte voksne skal bruke heksaksen med skaft. Du må aldri la barn bruke verktøyet.
- Du skal kun bruke verktøyet til arbeid det er tiltenkt for.
- Du skal ikke la barn eller utrente personer bruke enheten.
- Du skal alltid bruke en godkjent hjelm når du bruker heksaksen med skaft over hodet. Fallende avkapp kan resultere i alvorlig skade.
- Ha på deg følgende sikkerhetsutstyr når du bruker heksaksen med skaft:
  - hodebeskyttelse
  - kraftige arbeidshansker
  - kraftig fottøy
  - vernebriller eller visir
  - ansikt eller støvmaske (hvis du jobber i støvete omgivelser)
- Ikke bruk løstsittende klær eller smykker som kan bli sittende fast i de bevegelige bladene eller delene av heksaksen med skaft.
- Sett opp langt hår slik at det er over skulderhøyde for å unngå at det setter seg fast i bevegelige deler.

## Når du bruker hekksaksen med skaft

- Vær årvåken. Bruk sunn fornuft når du bruker enheten.
- Hold arbeidsområdet ryddig. Rotete områder tenderer ulykker.
- Hold barn, dyr og tilskuere på sikker avstand fra enheten. Kun brukeren skal være i arbeidsområdet.
- Grip enheten sikkert, med en hånd på avtrekkerhåndtaket og den andre på skafthåndtaket.
- Hold fingeren borte fra avtrekkeren til du er klar til å bruke enheten.
- Før du starter enheten, skal du forsikre deg om at bladene ikke berører noe.
- Hold alle deler av kroppen bort fra bladene når du bruker hekksaksen med skaft.
- Bær enheten fra et sted til et annet
  - med batteriet fjernet
  - ved å holde skaftet i balansepunkt
  - med bladsliren på plass
- Ikke bruk den i dårlig lys.
- Under bruk skal du periodevis ta pauser og endre arbeidsposisjoner for å unngå at du blir sliten.
- Ha godt fotfeste og god balanse. Ikke strekk deg for langt. Overstrekkning kan føre til tap av balanse eller eksponering til skarpe overflater.
- Du skal ikke, under noen omstendighet bruke tilbehør eller ekstradeler på dette produktet, som ikke følger med eller identifisert som skikket for bruk med dette produktet i denne bruksanvisningen.

## Ikke bruk hekksaksen med skaft

- under påvirkning av alkohol, medisin eller narkotika
- i regn eller fuktige områder
- hvor svært brennbare væsker eller gasser er tilstede
- hvis enheten er skadet, feiljustert eller ikke helt og sikkert montert
- hvis avtrekkeren ikke skrur seg av og på. Bladene må slutte å bevege seg når du slipper avtrekkeren. En defekt bryter må skiftes ut av et autorisert servicesenter. Se **Reparasjon**.
- når du har knapt med tid
- når du er i et tre eller på en stige
- når du er på heisekraner, løftekurver eller plattform
- under sterk vind eller storm

## Trimmeinstruksjoner (Fig. A, H-L)



**FARE: HOLD HENDENE UNNA BLADENE.**



**ADVARSEL: Overhold følgende for å unngå personskader:**

- LES BRUKSANVISNINGEN FØR BRUK. TA VARE PÅ BRUKSANVISNINGEN.
- Før bruk, kontroller at hekken er fri for fremmedlegemer som ståltråd og gjerde.
- HOLD HENDENE PÅ HÅNDTAKENE. IKKE STREKK DEG FOR LANGT.

- SKAL IKKE BRUKES NÅR DET ER VÅTT.



**FORSIKTIG: BLADET KAN FORTSETTE Å GÅ ETTER AT VERKTØYET ER SKRUDD AV.**

**MERK:** Hvis verktøyet setter seg fast i store grener, kan dette forårsake skader.

**ARBEIDSPOSISJONER (Fig. H, I)** – Pass på at du alltid har sikkert fotfeste og god balanse, og ikke strekk deg for langt. Bruk vernebriller og sklisikkert fottøy når du klipper. Hold verktøyet godt med begge hender og slå det på. Hold alltid hekksaksen som vist i Figur H og Figur I, med en hånd på bryterhåndtaket ③ og en hånd på ekstrahåndtaket ④. Hold aldri verktøyet i trimmehodet ⑫.

**TRIMMING AV NY VEKST (Fig. J)** – Den mest effektive måten er å bruke en bred, sveipebevegelse og mate bladtennene gjennom kvistene. En liten nedbøyd vinkel på bladet i bevegelsesretningen gir best klipping.

**HEKKJEVNING (Fig. K)** – For å få en jevn overflate kan du feste en tråd langs lengden på hekken som en veiviser.

**SIDETRIMMING AV HEKKER (Fig. L)** – Orienter trimmeren som vist og begynn på bunnen og sveip oppover.

## VEDLIKEHOLD

Ditt elektriske verktøy er designet for å virke over en lang tidsperiode med et minimum av vedlikehold. Kontinuerlig tilfredsstillende drift avhenger av tilfredsstillende stell av verktøyet og regelmessig renhold.



**ADVARSEL: For å redusere risikoen for alvorlig personskade, slå av verktøyet og koble fra batteripakken før du foretar eventuelle justeringer eller fjerner/installerer tilleggsutstyr eller tilbehør. En utilsiktet oppstart kan føre til personskader.**

Laderen og batteripakken er vedlikeholdsfrie.



## Smøring

Ditt elektriske verktøy trenger ikke ekstra smøring.

## Smøring (Fig. A)

### Blad

1. Rengjør bladet ⑪ nøye med harpiks-løsende rengjøringsmiddel etter bruk.
2. Påfør en tynn film av smørefett på det eksponerte bladet etter rengjøring.
3. Vri hekksaksen vertikalt med bladene mot bakken og kjøør hekksaksen noen sekunder for å fjerne smørefettet.

## Vedlikehold av bladet (Fig. M)

Klippebladene er laget av høykvalitets, herdet stål og trenger ikke å slipes ved normal bruk. Men dersom du ved et uhell treffer et gjerde, steiner, glass eller andre harde objekter, som vist på Figur M, kan du få et hakk i bladet. Det er ikke nødvendig å fjerne dette hakket, så fremt det ikke forhindrer bevegelsen av bladet. Dersom det påvirker bevegelsen av bladet, ta ut batteriet og bruk en fintannet fil eller et bryne for å fjerne hakket. Dersom du mister ned hekksaksen, sjekk nøye for skader. Dersom bladet

er bøyd, huset er sprukket eller du ser noen andre skader som kan påvirke trimmerens funksjon, kontakt ditt autoriserte DEWALT servicesenter før du tar den i bruk igjen.

Kunstgjødsel og andre hagekjemikalier inneholder stoffer som kan gi rask korrosjon av metall. Ikke bruk enheten på eller i nærheten av kunstgjødsel eller kjemikalier.

Rengjør enheten med mildt såpevann og en fuktig klut, med batteriet tatt ut. Aldri la noen væske trenge inn i enheten, aldri dypp noen del av enheten i en væske. Beskytt bladene mot rust ved å påføre en film av lettflytende maskinolje etter rengjøring.

## Slipe bladet (Fig. N)



**FORSIKTIG:** Hold bladet skart for best ytelse. Et sløvt blad kutter ikke rent.



**FORSIKTIG:** Ved sliping av bladet, pass på at batteriet er tatt ut.



**FORSIKTIG: SKIFT UT BØYD ELLER SKADET BLAD STRAKS**

Det anbefales at sliping av bladene utføres hos et a DEWALT fabrikk-servicesenter. Men bladeggene kan slipes ved hjelp av en fintannet fil **18**.

1. Kjør trimmeren til kuttebladene er offset **19**.
2. Pass på at låsespaken er i lås, at bladet er stoppet og at batteriet er tatt ut før du sliper bladet.
3. Bruk vernebriller og hansker, vær forsiktig så du ikke skjærer deg.
4. Fil eggene (skjærekantene) på bladet forsiktig med en fintannet fil. Fil mot eggen **20** med den originale eggvinkelen (38 grader mot horisontalen). Fil kun på de rette eggene på bladene. Ikke fil der eggen går i kurve inn mot senter av bladet.
5. Vipp over saksen for å slipe bunnbladet.
6. Gjenta trinnene for filing av motsatt side av hvert blad.



## Rengjøring



**ADVARSEL:** Blås skitt og støv ut av hovedkabinettet med tørr luft når skitt samles inne i og rundt luftåpningene. Bruk godkjent øyebeskyttelse og godkjent støvmaske når du utfører denne prosedyren.



**ADVARSEL:** Aldri bruk løsemidler eller sterke kjemikalier for å rengjøre ikke-metalliske deler av verktøyet. Disse kjemikaliene kan svekke materialene som brukes i disse delene. Bruk en klut som bare er fuktet med vann og mild såpe. Aldri la noen væske trenge inn i verktøyet; aldri dypp noen del av verktøyet i en væske.

## Tilleggsutstyr



**ADVARSEL:** Bruk av annet tilleggsutstyr enn det som tilbys av DEWALT kan være farlig, ettersom dette ikke er testet sammen med dette verktøyet. For å redusere faren for skader, bør kun tilleggsutstyr som er anbefalt av DEWALT brukes sammen med dette produktet.

Ta kontakt med din forhandler for ytterligere informasjon om egnet ekstraputstyr.

## Beskyttelse av miljøet



Produkter/batterier er resirkulerbare, men hvis de er merket med en overkrysset søppelkasse, må de ikke kastes sammen med vanlig husholdningsavfall. Kjør batteriene helt ned og skill dem fra produktet, og skill eventuelle lyskilder fra produktet hvis mulig. Det er brukerens ansvar å slette personopplysninger fra produktet. Ta deretter avfallet til et offentlig avfallsinnsamlingsenter eller en deltakende forhandler som ofte vil akseptere det gratis. Emballasje bør kastes i henhold til den merkede materialkoden. Bruks- og sikkerhetsanvisninger skal først kastes når produktene de omhandler ikke lenger er i bruk. Vennligst sjekk med din lokale kommune for veiledning om avfallshåndtering. For mer informasjon, besøk [www.2helpU.com](http://www.2helpU.com) og skann QR-koden ovenfor.

# APARADOR DE SEBES COM HASTE DE 18 V

## DCMPH566

### Documentos disponíveis online

[www.2helpU.com/DoC/](http://www.2helpU.com/DoC/) ou

[www.2helpU.com/DoC/index/xxx\\*](http://www.2helpU.com/DoC/index/xxx*)

\*Para obter acesso directo, substitua "xxx" pelo número do modelo do produto indicado na etiqueta de classificação do produto ou na embalagem.

- Manual de instruções
- Declaração de conformidade (DoC)
- Dados de emissão do produto (PED): informações sobre ruído, vibração e pó (não aplicável a todos os produtos)

 **ATENÇÃO:** leia todos os avisos de segurança, instruções, ilustrações e especificações neste manual, incluindo as secções relativas a baterias e carregadores fornecidas num manual original da ferramenta ou no manual separado de baterias e carregadores. Os manuais podem ser obtidos através do serviço de apoio ao cliente (consulte a última página neste manual).

### Dados técnicos

DCMPH566		
Tensão	V <sub>cc</sub>	18
Tipo		1
Tipo de bateria		lões de lítio
SPM		2800
Peso (sem a bateria)	kg	3,6

 **ATENÇÃO:** para reduzir o risco de ferimentos, leia o manual de instruções.

### Definições: directrizes de Segurança

As definições abaixo apresentadas descrevem o grau de gravidade correspondente a cada palavra de advertência. Leia cuidadosamente o manual e preste atenção a estes símbolos.

 **PERIGO:** indica uma situação iminentemente perigosa que, se não for evitada, irá resultar em **morte ou lesões graves**.

 **ATENÇÃO:** indica uma situação potencialmente perigosa que, se não for evitada, **poderá** resultar em **morte ou lesões graves**.

 **CUIDADO:** indica uma situação potencialmente perigosa que, se não for evitada, **poderá** resultar em lesões **ligeiras ou moderadas**.

**AVISO:** indica uma prática (não relacionada com ferimentos) que, se não for evitada, poderá resultar em danos materiais.

 Indica risco de choque eléctrico.

 Indica risco de incêndio.

## AVISOS DE SEGURANÇA GERAIS RELATIVOS A FERRAMENTAS ELÉCTRICAS

 **ATENÇÃO:** leia todos os avisos de segurança, instruções, ilustrações e especificações fornecidas com esta ferramenta eléctrica. O não cumprimento de todas as instruções indicadas abaixo pode resultar em choque eléctrico, incêndio e/ou lesões graves.

### GUARDE TODOS OS AVISOS E INSTRUÇÕES PARA CONSULTA POSTERIOR

Em todos os avisos que se seguem, o termo "ferramenta eléctrica" refere-se à sua ferramenta alimentada pela rede eléctrica (com fios) ou por uma bateria (sem fios).

#### 1) Segurança da Área de Trabalho

- Mantenha a área de trabalho limpa e bem iluminada.** As áreas desorganizadas ou escuras são propensas a acidentes.
- Não utilize as ferramentas eléctricas em ambientes explosivos, como, por exemplo, na presença de líquidos, gases ou poeiras inflamáveis.** As ferramentas eléctricas criam faíscas que poderão inflamar estas poeiras ou vapores.
- Mantenha as crianças e outras pessoas afastadas quando utilizar uma ferramenta eléctrica.** As distrações podem levar à perda do controlo da ferramenta.

#### 2) Segurança Eléctrica

- As fichas das ferramentas eléctricas têm de ser compatíveis com a tomada de electricidade. Nunca modifique a ficha de forma alguma. Não utilize fichas adaptadoras com ferramentas eléctricas ligadas à terra.** As fichas não modificadas e as tomadas compatíveis reduzem o risco de choque eléctrico.
- Evite o contacto corporal com superfícies e equipamentos ligados à terra, como, por exemplo, tubagens, radiadores, fogões e frigoríficos.** Se o seu corpo estiver "ligado" à terra, o risco de choque eléctrico é maior.
- Não exponha as ferramentas eléctricas à chuva ou a condições de humidade.** A entrada de água numa ferramenta eléctrica aumenta o risco de choque eléctrico.
- Não aplique força excessiva sobre o cabo. Nunca o utilize para transportar, puxar ou desligar a ferramenta eléctrica. Mantenha o cabo afastado de fontes de calor, substâncias oleosas, extremidades aguçadas ou peças móveis.** Os cabos danificados ou emaranhados aumentam o risco de choque eléctrico.
- Ao utilizar uma ferramenta eléctrica no exterior, use uma extensão adequada para utilização ao ar livre.**

Baterias				Carregadores/Intervalos de Carregamento (minutos)									
# de cat.	V <sub>cc</sub>	Ah	Peso (kg)	DCB104	DCB107	DCB112/ DCB1102	DCB113	DCB115/ DCB1104	DCB116	DCB117	DCB118	DCB132	DCB119
DCB181	18	1,5	0,35	22	70	45	35	22	22	22	22	22	45
DCB182	18	4,0	0,61	60/40**	185	120	100	60	60/45**	60/40**	60/40**	60	120
DCB183/B/G	18	2,0	0,40	30	90	60	50	30	30	30	30	30	60
DCB184/B/G	18	5,0	0,62	75/50**	240	150	120	75	75/60**	75/50**	75/50**	75	150
DCB185	18	1,3	0,35	22	60	40	30	22	22	22	22	22	40
DCB187	18	3,0	0,54	45	140	90	70	45	45	45	45	45	90
DCB189	18	4,0	0,54	60	185	120	100	60	60	60	60	60	120
DCBP034/G	18	1,7	0,32	27	82	50	40	27	27	27	27	27	50
DCBP518/G	18	5,0	0,75	75	240	150	120	75	60	50	50	75	150

\*Código de data 201811475B ou posterior

\*\*Código de data 201536 ou posterior

A utilização de um cabo adequado para uso ao ar livre reduz o risco de choque eléctrico.

- f) **Se não for possível evitar trabalhar com uma ferramenta eléctrica num local húmido, utilize uma fonte de alimentação protegida por um dispositivo de corrente residual (DCR).** A utilização de um DCR reduz o risco de choque eléctrico.

### 3) Segurança Pessoal

- a) **Mantenha-se alerta, preste atenção ao que está a fazer e faça uso de bom senso ao utilizar uma ferramenta eléctrica.** Não utilize uma ferramenta eléctrica quando estiver cansado ou sob o efeito de drogas, álcool ou medicamentos. Um momento de distração durante a utilização de ferramentas eléctricas poderá resultar em ferimentos graves.
- b) **Use equipamento de protecção pessoal. Use sempre uma protecção ocular.** O equipamento de protecção, como, por exemplo, uma máscara contra o pó, sapatos de segurança antiderrapantes, um capacete de segurança ou uma protecção auditiva, usado nas condições apropriadas, reduz o risco de ferimentos.
- c) **Evite accionamentos acidentais. Certifique-se de que o interruptor da ferramenta está na posição de desligado antes de a ligar à tomada de electricidade e/ou inserir a bateria, ou antes de pegar ou transportar a ferramenta.** Se mantiver o dedo sobre o interruptor ao transportar ferramentas eléctricas ou se as ligar à fonte de alimentação com o interruptor ligado, poderá originar acidentes.
- d) **Retire qualquer chave de ajuste ou chave de porcas antes de ligar a ferramenta eléctrica.** Uma chave de porcas ou chave de ajuste deixada numa peça móvel da ferramenta poderá resultar em ferimentos.
- e) **Não se estique demasiado ao trabalhar com a ferramenta. Mantenha sempre os pés bem apoiados e um equilíbrio apropriado.** Desta forma, será mais fácil controlar a ferramenta eléctrica em situações inesperadas.

- f) **Use vestuário apropriado. Não use roupa larga nem jóias. Mantenha o cabelo e a roupa (incluindo luvas) afastados das peças móveis.** As roupas largas, as jóias ou o cabelo comprido podem ficar presos nestas peças.
- g) **Se forem fornecidos acessórios para a ligação de equipamentos de extracção e recolha de partículas, certifique-se de que estes são ligados e utilizados correctamente.** A utilização de dispositivos de extracção de partículas pode reduzir os riscos relacionados com as mesmas.
- h) **Não permita que a familiaridade resultante da utilização frequente de ferramentas lhe permita ser complacente e ignorar os princípios de segurança da ferramenta.** Uma acção descuidada pode causar ferimentos graves numa fracção de segundo.

### 4) Utilização e Manutenção de Ferramentas Eléctricas

- a) **Não utilize a ferramenta eléctrica de forma forçada. Utilize a ferramenta eléctrica correcta para o seu trabalho.** A ferramenta eléctrica adequada irá efectuar o trabalho de um modo mais eficiente e seguro se for utilizada de acordo com a capacidade para a qual foi concebida.
- b) **Não utilize a ferramenta eléctrica se o respectivo interruptor não a ligar e desligar.** Qualquer ferramenta eléctrica que não possa ser controlada através do interruptor de alimentação é perigosa e tem de ser reparada.
- c) **Retire a ficha da fonte de alimentação e/ou retire a bateria, caso seja possível, da ferramenta eléctrica antes de efectuar quaisquer ajustes, substituir acessórios ou guardar ferramentas eléctricas.** Estas medidas de segurança preventivas reduzem o risco de ligar a ferramenta eléctrica acidentalmente.
- d) **Guarde as ferramentas eléctricas que não estiverem a ser utilizadas fora do alcance de crianças e não permita que sejam utilizadas por pessoas não familiarizadas com as mesmas ou com estas**

**instruções.** As ferramentas eléctricas são perigosas nas mãos de pessoas que não possuam as qualificações necessárias para as manusear.

- e) **Faça a devida manutenção das ferramentas eléctricas. Verifique se as peças móveis da ferramenta eléctrica estão alinhadas e não emperram, bem como se existem peças partidas ou danificadas ou quaisquer outras condições que possam afectar o funcionamento da mesma. Se a ferramenta eléctrica estiver danificada, esta não deve ser utilizada até que seja reparada.** Muitos acidentes têm como principal causa ferramentas eléctricas com uma manutenção insuficiente.
- f) **Mantenha as ferramentas de corte sempre afiadas e limpas.** As ferramentas de corte sujeitas a uma manutenção adequada, com arestas de corte afiadas, emperram com menos frequência e controlam-se com maior facilidade.
- g) **Utilize a ferramenta eléctrica, os acessórios, as brocas, etc., de acordo com estas instruções, tendo em conta as condições de trabalho e a tarefa a ser efectuada.** A utilização da ferramenta eléctrica para fins diferentes dos previstos poderá resultar em situações perigosas.
- h) **Mantenha as pegas e as superfícies de fixação secas, limpas e sem óleo ou massa lubrificante.** Pegas e superfícies de fixação molhadas não permitem o funcionamento e o controlo seguros em situações inesperadas.

## 5) Utilização e Manutenção de Ferramentas com Bateria

- a) **Utilize apenas o carregador especificado pelo fabricante do equipamento.** Um carregador apropriado para um tipo de bateria poderá criar um risco de incêndio se for utilizado para carregar outras baterias.
- b) **Utilize as ferramentas eléctricas apenas com as baterias especificamente indicadas para as mesmas.** A utilização de quaisquer outras baterias poderá criar um risco de ferimentos e incêndio.
- c) **Quando a bateria não estiver a ser utilizada, mantenha-a afastada de outros objectos de metal, como, por exemplo, cliques, moedas, chaves, pregos, parafusos ou outros pequenos objectos metálicos que possam estabelecer uma ligação entre os contactos.** Um curto-circuito entre os contactos da bateria poderá causar queimaduras ou um incêndio.
- d) **Uma utilização abusiva da ferramenta pode resultar na fuga do líquido da bateria; evite o contacto com este líquido. No caso de um contacto accidental, passe imediatamente a zona afectada por água. Se o líquido entrar em contacto com os olhos, procure também assistência médica.** O líquido derramado da bateria pode provocar irritação ou queimaduras.
- e) **Não utilize uma bateria ou ferramenta que esteja danificada ou modificada.** As baterias danificadas ou modificadas podem dar origem a um comportamento

imprevisível e resultar em incêndio, explosão ou ferimentos.

- f) **Não exponha a bateria ou a ferramenta a fogo ou temperatura excessiva.** A exposição a fogo ou temperatura superior a 130 °C pode causar uma explosão.
- g) **Siga todas as instruções de carregamento. Não carregue a bateria ou a ferramenta fora da gama especificada nas instruções.** O carregamento indevido ou a temperaturas fora da gama especificada podem causar danos na bateria e aumentar o risco de incêndio.

## 6) Assistência

- a) **A sua ferramenta eléctrica só deve ser reparada por um técnico qualificado e só devem ser utilizadas peças sobresselentes originais.** Desta forma, é garantida a segurança da ferramenta eléctrica.
- b) **Nunca repare baterias danificadas.** A reparação de baterias danificadas só deve ser efectuada pelo fabricante ou por fornecedores de serviços autorizados.

## Avisos de segurança sobre o aparador de sebes:

- a. **Não utilize o aparador de sebes em condições meteorológicas adversas, especialmente se houver risco de relâmpagos.** Isto diminui o risco de ser atingido por relâmpagos.
- b. **Mantenha todos os fios e cabos de alimentação afastados da área de corte.** Os fios e cabos de alimentação podem ficar escondidos em sebes ou arbustos e podem ser cortados acidentalmente pela lâmina.
- c. **Use protecção auditiva.** Um equipamento de protecção adequado diminui o risco de perda de audição.
- d. **Segure o aparador de sebes apenas pelas superfícies isoladas, porque a lâmina pode tocar em cabos escondidos.** As lâminas em contacto com um cabo "electrificado" poderão expor peças metálicas do aparador de sebes sob tensão e provocar um choque eléctrico no operador.
- e. **Mantenha todas as partes do corpo afastadas da lâmina.** Não retire o material cortado nem segure no material que pretende cortar quando as lâminas estiverem em movimento. As lâminas continuam a mover-se após o interruptor ter sido desligado. Um momento de falta de atenção enquanto trabalha com o aparador de sebes poderá causar ferimentos graves.
- f. **Quando retirar material encravado ou reparar o aparador de sebes, certifique-se de que todos os interruptores de alimentação estão desligados e que a bateria foi removida ou desligada.** A utilização inesperada do aparador de sebes quando retirar material encravado ou proceder a reparações pode resultar em ferimentos graves.
- g. **Transporte o aparador de sebes pela pega com a lâmina parada e tenha cuidado para não pressionar qualquer interruptor de alimentação.** O transporte correcto do aparador de sebes diminui o risco de

arranque inadvertido e resulta em ferimentos causados pelas lâminas.

- h. **Quando transportar ou armazenar o aparador de sebes, coloque sempre a capa da lâmina.** O manuseamento correcto do aparador de sebes diminui o risco de ferimentos causados pelas lâminas.

## Avisos de segurança sobre o aparador de sebes de longo alcance:

- a. **Utilize sempre protecção para a cabeça quando utilizar o aparador de sebes de longo alcance em altura.** A queda de resíduos pode causar ferimentos graves.
  - b. **Utilize sempre duas mãos quando utilizar o aparador de sebes de longo alcance.** Segure o aparador de sebes de longo alcance com ambas as mãos para evitar a perda de controlo.
  - c. **Para reduzir o risco de electrocussão, nunca utilize o aparador de sebes de longo alcance perto de linhas de transporte de electricidade.** O contacto com, ou a utilização de linhas de transporte de electricidade próximas pode causar ferimentos graves ou choque eléctrico, resultando em morte.
- Depois de utilizar a ferramenta, coloque o revestimento da lâmina sobre as lâminas. Guarde a ferramenta, certificando-se de que a lâmina não fica exposta.
  - Certifique-se sempre de que todas as protecções estão colocadas quando utilizar a ferramenta. Nunca tente utilizar uma ferramenta incompleta ou uma ferramenta com modificações não autorizadas.
  - Nunca permita que crianças utilizem a ferramenta.
  - Tenha cuidado com a queda de resíduos quando cortar a parte mais alta de uma sebe.
  - Segure sempre a ferramenta com ambas as mãos e pelas pegas fornecidas.
  - O aparador de sebes foi concebido para ser utilizado pelo operador ao nível do chão e não em cima de escadotes ou outros suportes instáveis.
  - Antes de utilizar o aparador de sebes, o utilizador deve certificar-se de que o(s) dispositivo(s) de bloqueio de quaisquer objectos móveis, se houver, estão na posição bloqueada

## Instruções de segurança adicionais para aparadores de sebes

 **ATENÇÃO:** Os elementos de corte continuam a rodar depois do motor ser desligado.

- **Verifique se a sebe apresenta objectos estranhos, por exemplo, cercas de arame.**
- A utilização pretendida é descrita neste manual de instruções. O uso de qualquer acessório ou a execução de qualquer operação com esta ferramenta que não esteja recomendada neste manual de instruções pode resultar em ferimentos e/ou danos materiais.
- Não transporte a ferramenta com as mãos na pega frontal, não ligue o interruptor de accionamento, a menos que a bateria tenha sido removida.
- Se nunca utilizou um aparador de sebes, peça instruções práticas a um utilizador experiente, além de consultar este manual.
- Nunca toque nas lâminas com a ferramenta em funcionamento.
- Nunca force a imobilização das lâminas.
- Só deve baixar a máquina quando as lâminas pararem por completo.
- Verifique com regularidade se a lâmina apresenta danos e desgaste. Não utilize a ferramenta se as lâminas estiverem danificadas.
- Tenha cuidado para não cortar objectos duros (por exemplo, fios de metal, grades). Se tocar por acidente nesse tipo de objectos, desligue a ferramenta de imediato e verifique se apresenta danos.
- Se a ferramenta começar a vibrar de maneira anormal, desligue-a de imediato e verifique se apresenta danos.
- Se a ferramenta bloquear, desligue-a de imediato. Retire a bateria antes de a limpar para retirar obstruções.

## Riscos residuais

Apesar da aplicação dos regulamentos de segurança relevantes e da implementação de dispositivos de segurança, alguns riscos residuais não podem ser evitados. Estes riscos são os seguintes:

- Danos auditivos.
- Risco de ferimentos causados por partículas voadoras.
- Risco de queimaduras devido aos acessórios ficarem quentes durante a respectiva utilização.
- Risco de ferimentos pessoais devido a uma utilização prolongada.

## GUARDE ESTAS INSTRUÇÕES

### Os carregadores da

DEWALT não requerem ajuste e foram concebidos para uma operação tão fácil quanto possível.

### Segurança eléctrica



O carregador da DEWALT tem um isolamento duplo, pelo que não é necessário um fio de terra.

Se o cabo de alimentação estiver danificado, deve ser substituído apenas pela DEWALT ou por uma empresa de assistência autorizada.

### Utilizar uma extensão

Não deve ser utilizada qualquer extensão a menos que seja absolutamente necessário. Utilize uma extensão aprovada adequada para a potência da alimentação do seu carregador (Consulte os **Dados técnicos** no manual do equipamento ou do carregador). O diâmetro mínimo do fio condutor é 1 mm<sup>2</sup>; o comprimento máximo da extensão é 30 m.

Ao utilizar uma bobina de cabo, desenrole sempre o cabo na íntegra.

## Instruções importantes de segurança sobre todos os carregadores de bateria

**GUARDE ESTAS INSTRUÇÕES:** este manual contém instruções de funcionamento e segurança importantes sobre

carregadores da DEWALT. Consulte os **Dados técnicos** no manual do equipamento ou do carregador para obter mais informações. Antes de utilizar o carregador, leia todas as instruções e sinais de aviso indicados no carregador, bateria e no equipamento que utiliza a bateria.



**ATENÇÃO:** perigo de choque. Não permita a entrada de líquidos no carregador. Pode ocorrer um choque eléctrico.



**ATENÇÃO:** recomendamos a utilização de um dispositivo de corte residual com uma corrente residual igual ou inferior a 30 mA.



**CUIDADO:** perigo de queimaduras. Para reduzir o risco de ferimentos, carregue apenas as baterias recarregáveis da DEWALT. Outros tipos de baterias podem rebentar, causando ferimentos e danos.



**ATENÇÃO:** os carregadores da DEWALT não são concebidos para ser utilizados por pessoas (incluindo crianças) com capacidades físicas, sensoriais ou mentais reduzidas ou com falta de experiência e conhecimentos, a menos que sejam acompanhadas ou tenham recebido formação sobre a utilização deste equipamento por uma pessoa responsável pela sua segurança.



**CUIDADO:** as crianças devem ser vigiadas para garantir que não brincam com a ferramenta.

**AVISO:** em determinadas condições, quando o carregador está ligado à fonte de alimentação, os contactos de carga expostos no interior do carregador podem entrar em curto-circuito devido a material estranho. Os materiais estranhos condutores como, por exemplo, mas não limitado a, lâ de aço, folha de alumínio ou qualquer acumulação de partículas metálicas devem ser removidos dos orifícios do carregador. Desligue sempre o carregador da fonte de alimentação quando não estiver inserida uma bateria no respectivo compartimento. Desligue o carregador antes de proceder à limpeza.

- **NÃO carregue a bateria da DEWALT com carregadores que não sejam da DEWALT nos quais encaixa uma bateria.** Os carregadores da DEWALT não são concebidos para qualquer outra finalidade que não seja carregar baterias recarregáveis da DEWALT. Os carregadores da DEWALT e as baterias da DEWALT são concebidos especificamente para funcionar em conjunto. Qualquer outra utilização pode causar incêndio, choque eléctrico ou electrocussão.
- **Não exponha o carregador a chuva ou neve.** A entrada de água num equipamento aumenta o risco de choque eléctrico.
- **Quando desligar o carregador, puxe pela ficha e não pelo cabo.** Isto permite reduzir o risco de danos na ficha de alimentação eléctrica e do cabo.
- **Não utilize o carregador se o cabo ou a ficha apresentarem danos:** substitua-os de imediato.
- **Coloque as unidades de maneira a que os cabos não fiquem num local de passagem ou na área de trabalho. Deste modo, não há o risco de tropeçar no cabo ou danificá-lo.**
- **Só deve utilizar uma extensão se for estritamente necessário.** A utilização de uma extensão inadequada pode causar um incêndio, choque eléctrico ou electrocussão.

- **Não coloque objectos sobre o carregador ou coloque-o sobre uma superfície macia que possa bloquear as entradas de ventilação e causar calor interno excessivo.** Coloque o carregador num local afastado de fontes de calor. O carregador é ventilado através de ranhuras na parte superior e inferior do compartimento.
- **Não utilize o carregador se tiver sofrido um golpe brusco, se o deixar cair ou se ficar de algum modo danificado.** Entregue-o num centro de assistência autorizado.
- **Não desmonte o carregador; entregue-o num centro de assistência autorizado, no caso de ser necessário assistência ou reparação.** Uma nova montagem incorrecta pode resultar em choque eléctrico, electrocussão ou incêndio.
- **Desligue o carregador da tomada antes de proceder à limpeza. Isto reduz o risco de choque eléctrico.** A remoção da bateria não reduz este tipo de risco.
- **NUNCA** ligue dois carregadores em conjunto.

## Carregar uma bateria

**NOTA:** consulte a etiqueta perto do(s) indicador(es) luminoso(s) no carregador para saber quais são os padrões para ligar/desligar e intermitência. Os carregadores mais antigos podem ter informações adicionais e/ou podem não ter um indicador luminoso amarelo e podem estar equipados apenas com um indicador luminoso vermelho.

1. Ligue o carregador numa tomada adequada antes de inserir a bateria.
2. Insira bem a bateria totalmente carregada. O indicador luminoso esquerdo pisca continuamente a vermelho para indicar que o processo de carga foi iniciado. Para carregadores de duas fases, isto é indicativo do carregamento da fase 1, durante o qual a bateria é carregada até atingir grande parte da carga.
3. O carregamento é concluído para um carregador de fase única quando o indicador luminoso esquerdo permanece fixo a vermelho e o indicador luminoso continua desligado. Para um carregador de duas fases, o indicador luminoso esquerdo permanece ligado a vermelho de maneira contínua e o indicador luminoso direito pisca de maneira contínua a vermelho para indicar o carregamento da fase 2, durante o qual a bateria atinge a capacidade máxima. O carregamento da fase 2 é concluído quando os indicadores luminosos permanecem ligados de maneira contínua a vermelho. Depois do carregamento ser concluído, a bateria pode ser retirada e utilizada ou deixada no carregador.

O carregador não carrega uma bateria defeituosa. Se o carregador não se acender, isso pode significar que existe um problema no carregador ou que a bateria está defeituosa. Pare de utilizar a bateria e leve-a para um centro de assistência autorizado.

**NOTA:** em alguns carregadores é necessário pressionar a patilha de libertação para retirar a bateria.



**ATENÇÃO:** carregue as baterias apenas a temperaturas ambientes superiores a 4 °C e inferiores a 40 °C.

Indicadores do carregador de fase única			
	A carregar		
	Totalmente carregada		
	Retardação de calor/frio		
Indicadores do carregador de duas fases			
	Carregamento da fase 1		
	Carregamento da fase 2		
	Totalmente carregada		
	Retardação de calor/frio		

### Retardação de calor/frio

Quando o carregador detecta que uma bateria está demasiado quente ou fria, inicia automaticamente a retardação de calor/frio, interrompendo o processo de carga até a bateria atingir a temperatura adequada. Em seguida, o carregador muda automaticamente para o modo de carga. Esta função assegura a duração máxima da bateria.

Uma bateria fria fica carregada a uma taxa mais lenta do que uma bateria quente. A bateria irá carregar a essa velocidade mais lenta durante todo o ciclo de carga e não recupera a velocidade de carga máxima, mesmo que a bateria aqueça. Alguns carregadores estão equipados com uma ventoinha interna para arrefecer a bateria. A ventoinha liga-se automaticamente quando é necessário arrefecer a ventoinha. Nunca utilize o carregador se a ventoinha não funcionar correctamente ou se as aberturas de ventilação estiverem obstruídas. Não permita a entrada de objectos estranhos no interior do carregador.

### Sistema de protecção electrónica

As ferramentas com baterias de iões de lítio XR foram concebidas com um sistema de protecção electrónica que protege a bateria contra sobrecarga, sobreaquecimento ou descarga profunda.

O equipamento desliga-se automaticamente se o Sistema de protecção electrónica for activado. Se isto ocorrer, coloque a bateria de iões de lítio no carregador até ficar totalmente carregada.

### Montagem na parede

Estes carregadores foram concebidos para montagem na parede ou para serem colocados numa mesa ou numa superfície de trabalho. Se forem montados numa parede, coloque o carregador perto de uma tomada eléctrica e afastado de cantos ou outras obstruções que possam impedir a circulação de ar. Utilize a parte de trás do carregador como base para a fixação dos parafusos de montagem na parede. Monte o carregador com firmeza com parafusos auto-roscentes (adquiridos em separado) a uma distância de pelo menos 25,4

mm com uma cabeça do parafuso com 7 a 9 mm de diâmetro, aparafusados em madeira a uma profundidade ideal de cerca de 5,5 mm do parafuso exposto. Alinhe as ranhuras na parte de trás do carregador com os parafusos expostos e insira-os por completo nas ranhuras.

### Instruções de limpeza do carregador

**ATENÇÃO: perigo de choque. Desligue o carregador da tomada de CA antes de proceder à limpeza.** A sujidade e a gordura podem ser removidas a partir do exterior do carregador com um pano ou uma escova suave não metálica. Não utilize água ou outros produtos de limpeza. Nunca deixe entrar qualquer líquido dentro do equipamento. Da mesma forma, nunca mergulhe qualquer peça do equipamento em líquidos.

### Baterias

#### Instruções de segurança importantes para todas as baterias

Ao encomendar baterias sobresselentes, certifique-se de que inclui a referência do catálogo e a voltagem.

A bateria não irá estar totalmente carregada quando a retirar da embalagem pela primeira vez. Antes de utilizar a bateria e o carregador, leia as instruções de segurança abaixo. Em seguida, siga os procedimentos de carregamento indicados nas instruções.

#### LEIA TODAS AS INSTRUÇÕES

- **Não carregue ou utilize baterias em ambientes explosivos, como, por exemplo, na presença de líquidos, gases ou poeiras inflamáveis.** A colocação ou remoção da bateria do carregador pode inflamar as poeiras ou os fumos.
- **Nunca force a entrada da bateria no carregador. Nunca modifique a bateria de modo a encaixá-la num carregador não compatível, porque pode romper, causando lesões pessoais graves.**
- Carregue as baterias apenas em carregadores DEWALT.
- **NÃO salpique nem coloque a bateria dentro de água ou de outros líquidos.**
- **Não armazene nem utilize a ferramenta e a bateria em locais onde a temperatura possa atingir ou exceder 40 °C (tais como barracões ao ar livre ou construções de metal durante o Verão).**
- **Não incinere a bateria, mesmo se esta estiver gravemente danificada ou completamente esgotada.** A bateria pode explodir se for exposta a uma chama. São produzidos vapores e materiais tóxicos quando as baterias de iões de lítio são queimadas.
- **Se o conteúdo da bateria entrar em contacto com a sua pele, lave imediatamente a área afectada com sabão suave e água.** Se o líquido da bateria entrar em contacto com os seus olhos, passe-os (abertos) por água durante 15 minutos ou até a irritação passar. Se for necessária assistência médica, o electrólito da bateria é composto por uma mistura de carbonatos orgânicos líquidos e sais de lítio.

- **O conteúdo das células de uma bateria aberta poderá causar irritação respiratória.** *Respire ar fresco. Se os sintomas persistirem, procure assistência médica.*



**ATENÇÃO:** risco de queimadura. O líquido da bateria poderá ser inflamável se for exposto a faíscas ou a uma chama.



**ATENÇÃO:** nunca tente abrir a bateria, seja qual for o motivo. Se a bateria estiver rachada ou danificada, não a insira no carregador. Não esmague, deixe cair nem danifique a bateria. Não utilize uma bateria ou um carregador que tenha sofrido um golpe brusco, uma queda, atropelamento ou danificada de algum modo (por exemplo, perfurada por um prego, atingida com um martelo ou pisada). Pode ocorrer um choque eléctrico ou electrocussão. As baterias danificadas devem ser devolvidas ao centro de assistência para reciclagem.



**ATENÇÃO: perigo de incêndio.** Quando armazenar ou transportar a bateria, não deixe que objectos metálicos entrem em contacto com os terminais expostos da bateria. Por exemplo, não coloque a bateria dentro de aventais, bolsos, caixas de ferramentas, caixas de kits de produtos, gavetas, etc., com pregos soltos, parafusos, chaves, etc.



**CUIDADO: quando não utilizar a ferramenta, deve colocá-la de lado numa superfície estável, de modo a que ninguém tropece nem sofra uma queda.** Algumas ferramentas com baterias grandes ficam na vertical dentro da bateria, mas podem ser facilmente derrubadas.

## Transporte



**ATENÇÃO: Perigo de incêndio.** O transporte das pilhas pode dar origem a um incêndio se os terminais da pilha entrarem em contacto inadvertidamente com os materiais condutores. Quando transportar as pilhas, certifique-se de que os terminais da pilha estão protegidos e devidamente isolados de materiais que possam entrar em contacto com eles e causar um curto-circuito.

**NOTA:** As baterias de íões de lítio não devem ser colocadas em bagagem despachada.

As pilhas da DEWALT estão em conformidade com todas as regulamentações de expedição aplicáveis, de acordo com os padrões jurídicos e de indústria, que incluem as Recomendações da ONU sobre o transporte de mercadorias perigosas; disposições relativas a mercadorias perigosas da Associação do Transporte Aéreo Internacional (IATA), Regulamentações do código marítimo internacional para o transporte de mercadorias perigosas (IMDG) e o Acordo europeu relativo ao transporte rodoviário internacional de mercadorias perigosas (ADR). As pilhas de íões de lítio foram testadas de acordo com a secção 38,3 das Recomendações da ONU no que respeita ao Transporte de Mercadorias Perigosas: Manual de Ensaios e Critérios.

Na maioria dos casos, o envio de uma bateria DEWALT não terá de ser classificado como Material perigoso de Classe 9 totalmente regulado. Em geral, apenas os envios que contenham uma bateria de íões de lítio com uma taxa energética superior a 100 watt-horas (Wh) serão enviados como Classe 9 totalmente regulada. Todas as baterias de íões de lítio

têm uma classificação de watt-horas assinalada na bateria. Além disso, devido às complexidades de regulamentação, a DEWALT não recomenda o envio de baterias de íões de lítio por transporte aéreo, independentemente da classificação de watt-horas. O envio de ferramentas com baterias (conjunto) enviado por transporte aéreo será isento se a classificação de watt-horas da bateria não for superior a 100 watts-horas.

Independentemente de uma expedição ser considerada isenta ou totalmente regulamentada, é da responsabilidade do expedidor consultar as mais recentes regulamentações para a embalagem, etiquetagem/marcação e exigências de documentação.

As informações indicadas nesta secção do manual são fornecidas de boa fé e acredita-se que são precisas avendo em conta a elaboração do documento. No entanto, não é fornecida qualquer garantia, expressa ou implícita. É da responsabilidade do comprador garantir que as respectivas actividades estão em conformidade com as regulamentações aplicáveis.

### Transportar a bateria FLEXVOLT™

A bateria DEWALT FLEXVOLT™ tem dois modos: **Utilização e transporte.**

**Modo de utilização:** Quando a bateria FLEXVOLT™ não está instalada ou está instalada num equipamento DEWALT de 18 V, funciona como uma bateria de 18 V. Quando a bateria FLEXVOLT™ está instalada num equipamento de 54 V ou de 108 V (duas baterias de 54 V), funciona como uma bateria de 54 V.

**Modo de transporte:** Quando a tampa está montada na bateria FLEXVOLT™, isso significa que a bateria está no modo de transporte. Mantenha a tampa colocada quando transportar a bateria.

No modo Transporte, os conjuntos de células são desligados electricamente da bateria, o que dá origem a 3 baterias com uma capacidade nominal de watt-hora (Wh) mais reduzida, em comparação com 1 bateria com uma capacidade nominal de watt-hora. Esta capacidade superior de 3 baterias com uma capacidade nominal de watt-hora mais reduzida pode isentar a bateria de determinadas regras de transporte impostas às baterias de watt-hora de maior capacidade.

Por exemplo, a classificação Wh (watt-hora) de transporte pode indicar

3 x 36 Wh, o que significa 3 pilhas de 36 Wh cada.

A classificação de Wh de utilização pode indicar 108 Wh (é necessário utilizar 1 pilha).

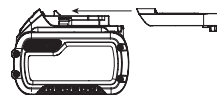

Exemplo de marca de etiqueta de utilização e transporte



### Recomendações de armazenamento

1. O melhor local de armazenamento será um local fresco e seco, afastado da luz directa do sol e de fontes de calor ou de frio. Para obter o máximo desempenho e a maior vida útil possíveis das baterias, guarde-as à temperatura ambiente quando não estiverem a ser utilizadas.
2. Para um armazenamento prolongado, é recomendável armazenar a bateria totalmente carregada num local fresco,

seco e afastado do carregador para obter os melhores resultados.

**NOTA:** as baterias não devem ser armazenadas totalmente sem carga. É necessário recarregar a bateria antes de a utilizar.

### Etiquetas no carregador e na bateria

Além dos símbolos indicados neste manual, os rótulos no carregador e na bateria podem apresentar os seguintes símbolos:



Leia o manual de instruções antes de utilizar este equipamento.



Consulte os **Dados técnicos** para ficar a saber o tempo de carregamento.



Não toque nos contactos com objectos condutores.



Não carregue baterias danificadas.



Não exponha o equipamento à água.



Mande substituir imediatamente quaisquer cabos danificados.



Carregue a bateria apenas com uma temperatura ambiente entre 4 °C e 40 °C.



Apenas para uso dentro de casa.



Desfaça-se da bateria de uma forma ambientalmente responsável.



Carregue as baterias da DEWALT apenas com os carregadores DEWALT concebidos para o efeito. O carregamento de baterias que não sejam as baterias específicas DEWALT com um carregador da DEWALT pode fazer com que rebentem ou dar origem a situações de perigo.



Não queime a bateria.



UTILIZAÇÃO (sem bolsa de transporte). Exemplo: a classificação de Wh indica 108 Wh (1 pilha com 108 Wh).



TRANSPORTE (com bolsa de transporte incorporada). Exemplo: a classificação de Wh indica 3 x 36 Wh (3 pilhas de 36 Wh).

### Tipo de bateria

O modelo DCMPH566 funciona com uma bateria de 18 volts. Podem ser utilizadas as seguintes baterias: DCB181, DCB182, DCB183, DCB183B, DCB184, DCB184B, DCB185, DCB187, DCB189, DCB546, DCB547, DCB548. Consulte **Dados técnicos** para obter mais informações.

### Conteúdo da embalagem

A embalagem contém:

- 1 Aparador de sebes
- 1 Alça a tiracolo
- 1 Bateria de iões de lítio (modelos C1, D1, L1, M1, P1, S1, T1, X1, Y1)
- 2 Baterias de iões de lítio (modelos C2, D2, L2, M2, P2, S2, T2, X2, Y2)
- 3 Baterias de iões de lítio (modelos C3, D3, L3, M3, P3, S3, T3, X3, Y3)
- 1 Manual de instruções

**NOTA:** As baterias, carregadores e caixas de transporte não são incluídas com os modelos N. As baterias e carregadores não são fornecidas com os modelos NT. Os modelos B incluem baterias com Bluetooth®.

**NOTA:** A marca e os logótipos Bluetooth® são marcas registadas propriedade da Bluetooth®, SIG, Inc. e qualquer utilização de tais marcas da DEWALT é efectuada sob licença. Outras marcas ou nomes comerciais são propriedade dos respectivos proprietários.

- *Verifique se a ferramenta, as peças ou os acessórios foram danificados durante o transporte.*
- *Leve o tempo necessário para ler atentamente e compreender todas as instruções neste manual antes de utilizar o equipamento.*

### Símbolos na ferramenta

A ferramenta apresenta os seguintes símbolos:



Leia o manual de instruções antes de utilizar este equipamento.



Use protecção auditiva.



Use protecção ocular.



Use protecção para a cabeça.



Utilize luvas de protecção.



Use calçado anti-derrapante.



Esteja atento à queda de objectos.



Não exponha a ferramenta à chuva ou humidade elevada, nem a deixe no exterior.



Desligue a ferramenta. Antes de ser realizada qualquer operação de manutenção na ferramenta, remova a bateria da ferramenta.



Mantenha os transeuntes afastados.



Mantenha as mãos afastadas da lâmina.



Perigo de electrocussão. Mantenha uma distância mínima de 10 m das linhas aéreas.



Potência sonora garantida pela directiva 2000/14/CE.

### Posição do código de data (Fig. A)

O código da data de produção **34** consiste num ano de 4 dígitos, seguido de uma semana de 2 dígitos e é alargado por um código de fábrica de 2 dígitos.

### Descrição (Fig. A)

**ATENÇÃO:** nunca modifique a ferramenta eléctrica nem qualquer um dos seus componentes. Tal poderia resultar em danos ou ferimentos.

- 1 Gatilho para ligar/desligar
- 2 Alavanca de desbloqueio
- 3 Punho
- 4 Punho auxiliar
- 5 Compartimento do motor
- 6 Bateria
- 7 Patilha de libertação da bateria
- 8 Manga roscada
- 9 Cabo roscado
- 10 Montagem em alça
- 11 Lâmina do aparador de sebes
- 12 Cabeça articulada do aparador
- 13 Botão de desbloqueio da cabeça do aparador
- 14 Pega da cabeça do aparador

### Uso pretendido

O aparador de sebes DCMPH566 da DEWALT foi concebido para operações de paisagismo profissionais.

**NÃO UTILIZE** a ferramenta em ambientes húmidos ou na presença de gases ou líquidos inflamáveis. Este aparador de sebes é uma ferramenta eléctrica profissional.

**NÃO** permita que crianças entrem em contacto com a ferramenta. É necessária supervisão se estas ferramentas forem manuseadas por utilizadores inexperientes.

- Este produto não deve ser utilizado por pessoas (incluindo crianças) que sofram de capacidades físicas, sensoriais ou mentais reduzidas, falta de experiência ou conhecimentos, a menos que estejam acompanhados por uma pessoa que se responsabilize pela sua segurança. As crianças nunca devem ficar sozinhas com este produto.

## MONTAGEM E AJUSTES

**ATENÇÃO:** para reduzir o risco de ferimentos graves, desligue a ferramenta e retire a bateria antes de efectuar quaisquer ajustes ou de retirar/instalar dispositivos complementares ou acessórios. Um accionamento acidental da ferramenta pode causar ferimentos.

**ATENÇÃO:** utilize apenas baterias e carregadores DEWALT.

### Inserir e retirar a bateria da ferramenta (Fig. B)

**NOTA:** para obter os melhores resultados, certifique-se de que a bateria **7** está totalmente carregada antes de a utilizar.

#### Instalar a bateria na pega da ferramenta

1. Alinhe a bateria **7** com as calhas que se encontram dentro da pega da ferramenta (Fig. B).
2. Faça-a deslizar para dentro da pega até a bateria ficar totalmente encaixada na ferramenta e certifique-se de que não se solta.

#### Retirar a bateria da ferramenta

1. Prima a patilha de libertação da bateria **7** e puxe a bateria com firmeza para fora da pega da ferramenta.
2. Insira a bateria no carregador, tal como descrito na secção do carregador indicada neste manual.

### Baterias para o indicador do nível de combustível (Fig. B)

Algumas baterias DEWALT incluem um indicador de nível de combustível, composto por três indicadores luminosos LED verdes que indicam o nível de carga restante na bateria.

Para activar o indicador do nível de combustível, prima e mantenha premido o botão do indicador do nível de combustível **7**. Uma combinação dos três indicadores luminosos LED verdes acende-se, indicando o nível da carga restante. Se o nível da carga na bateria for inferior ao limite utilizável, o indicador do nível de combustível não se acende e é necessário voltar a carregar a bateria.

**NOTA:** o indicador do nível de combustível é apenas uma indicação da carga restante na bateria. Não indica o funcionamento da ferramenta e está sujeito a variações, com base nos componentes do produto, temperatura e aplicação do utilizador final.

### Colocar e ajustar a alça a tiracolo (Fig. D)

O aparador de sebes com haste é fornecido com uma alça a tiracolo ajustável.

1. Encaixe a patilha da alça a tiracolo **17** no suporte com alça **10** localizada na unidade, mesmo à frente do interruptor de ligar/desligar, como indicado. Ajuste a alça de modo a ajustar-se ao seu ombro.

## Encaixar o módulo da cabeça da serra no módulo da pega (Fig. A, C)

O encaixe do módulo da pega **15** no módulo do aparador de sebes **21** permite obter um aparador de sebes com haste de cerca de 2,1 m de comprimento.

1. Alinhe a ranhura no lado exterior da extremidade de encaixe do cabo **15** com a patilha do lado interior da extremidade de encaixe do módulo da cabeça do aparador de sebes **21**.
2. Deslize a manga roscada **8** no módulo da cabeça do aparador de sebes o mais baixo possível e rode a manga para a direita até parar e tapar por completo as roscas.

 **ATENÇÃO:** certifique-se sempre de que a manga está totalmente enroscada e que as roscas já não estão visíveis. Se não enroscar a manga por completo, os módulos podem desligar-se e dar origem a uma situação de perigo. Verifique periodicamente as ligações para garantir que as roscas não estão visíveis.

## Rodar a cabeça do aparador de sebes (Fig. E–G)

A cabeça do aparador de sebes roda 180° e pode ser bloqueada em sete posições diferentes nessa gama. Para evitar beliscões, não agarre nas lâminas. Use luvas e segure na unidade como indicado na Fig. G.

 **ATENÇÃO:** antes de ligar a bateria à unidade, certifique-se de que a cabeça do aparador está fixada na posição adequada.

### Rodar a cabeça do aparador

1. Com uma mão a segurar com firmeza na cabeça do aparador, utilize a outra mão para pressionar o botão de desbloqueio **13** e rode a pega da cabeça do aparador **14** para rodar a cabeça do aparador.
2. Bloqueie a cabeça do aparador numa das sete posições de funcionamento, como indicado na Fig. F. Para bloquear a cabeça do aparador no respectivo lugar, alivie a pressão na pega da cabeça do aparador **14**. Mova o compartimento do motor para certifique-se de que a cabeça do aparador de sebes está bloqueada na respectiva posição. Se não estiver bloqueada, rode-a para a posição de bloqueio mais próxima.

## FUNCIONAMENTO

### Instruções de utilização

 **ATENÇÃO:** cumpra sempre as instruções de segurança e os regulamentos aplicáveis.

 **ATENÇÃO:** para reduzir o risco de ferimentos graves, desligue a ferramenta e retire a bateria antes de efectuar quaisquer ajustes ou de retirar/instalar dispositivos complementares ou acessórios. Um accionamento acidental da ferramenta pode causar ferimentos.

### Posição correcta das mãos (Fig. G)

 **ATENÇÃO:** para reduzir o risco de ferimentos graves, utilize **SEMPRE** a ferramenta com as suas mãos na posição correcta (exemplificada na figura).

 **ATENÇÃO:** para reduzir o risco de ferimentos graves, segure **SEMPRE** a ferramenta com segurança, antecipando uma reacção súbita por parte da mesma.

A posição correcta das mãos requer a colocação de uma mão na pega principal **3** e a outra na pega auxiliar **4**.

### Instruções de utilização

 **ATENÇÃO:** cumpra sempre as instruções de segurança e os regulamentos aplicáveis.

 **ATENÇÃO:** para reduzir o risco de ferimentos graves, desligue a ferramenta e retire a bateria antes de efectuar quaisquer ajustes ou de retirar/instalar dispositivos complementares ou acessórios. Um arranque acidental pode causar ferimentos.

### Ligar e desligar o aparador de sebes com haste (Fig. A)

Certifique-se de que a cabeça do aparador está bloqueada numa das sete posições de funcionamento. Consulte a **secção Rodar a cabeça do aparador**.

Para ligar a unidade, aperte a alavanca de desbloqueio **2** e depois o interruptor de ligar/desligar **1**.

Para desligar a unidade, liberte o interruptor de ligar/desligar e a alavanca de desbloqueio.

 **ATENÇÃO:** nunca tente bloquear o interruptor na posição de ligado.

### Antes de utilizar o aparador de sebes com haste

 **ATENÇÃO:** a unidade não foi concebida para fornecer protecção contra choques eléctricos se houver contacto com linhas eléctricas aéreas. Consulte os regulamentos locais para saber quais são as distâncias seguras em relação a linhas eléctricas aéreas e certifique-se de que a posição de funcionamento é segura e protegida antes de utilizar o aparador de sebes de longo alcance.

- Para um funcionamento seguro, leia e compreenda todas as instruções antes de utilizar o aparador de sebes com haste. Siga todas as instruções de segurança. A não observância de todas as instruções de segurança indicadas abaixo pode dar origem a ferimentos graves.
- Preste atenção às suas acções. Faça uso de bom senso. Não utilize o aparador de sebes com haste se estiver cansado.
- Apenas os adultos devidamente informados devem utilizar o aparador de sebes com haste. Nunca permita que as crianças utilizem este tipo de aparador de sebes.
- Só deve utilizar o equipamento para as tarefas para a qual foi concebida.
- Não permita que crianças ou pessoas sem formação adequada utilizem este equipamento.
- Use sempre um capacete aprovado quando utilizar o aparador de sebes com haste em altura. A queda de resíduos pode causar ferimentos graves.
- Quando utilizar o aparador de sebes com haste, utilize o seguinte equipamento de segurança:

- protecção para a cabeça
- luvas para trabalhos pesados
- calçado robusto
- óculos de segurança, óculos protectores ou protecção facial
- máscara facial ou anti-pó (se trabalhar em áreas com pó)
- Não use roupa larga ou qualquer tipo de jóias que possam ficar presas nas lâminas ou peças rotativas do aparador de sebes com haste.
- Prenda o cabelo comprido de modo a que fique ao nível dos ombros para impedir que fique emaranhado nas peças móveis.
- se estiverem presentes gases ou líquidos inflamáveis
- se a unidade estiver danificada, ajustada incorrectamente ou não estiver montada por completo ou em segurança
- se o gatilho não ligar ou desligar a unidade. As lâminas param de girar quando liberta o gatilho. O interruptor defeituoso deve ser substituído para um centro de assistência autorizado. Consulte **Reparações**.
- se estiver com pressa
- se estiver em cima de uma árvore ou de um escadote
- se estiver dentro de lanças aéreas, baldes ou plataformas
- em caso de ventos fortes ou tempestade

## Quando utilizar o aparador de sebes com haste

- Mantenha-se atento. Faça uso de bom senso quando utilizar a unidade.
- Mantenha a área de trabalho limpa. Áreas obstruídas podem provocar ferimentos.
- Mantenha as crianças, animais e transeuntes a uma distância segura da unidade. A única pessoa que deve estar na área de trabalho é o operador da máquina.
- Segure na unidade com firmeza, com uma mão no gatilho e a outra na pega da haste.
- Mantenha os dedos afastados do gatilho até o equipamento estar pronto a ser utilizado.
- Antes de ligar a unidade, certifique-se de que as lâminas não tocam em qualquer objecto.
- Mantenha todas as partes do corpo afastadas de lâminas quando o aparador de sebes com haste estiver em funcionamento.
- Transportar a unidade de um local para outro
  - com a bateria removida
  - segurando a haste no ponto de equilíbrio
  - com a tampa da lâmina instalada
- Não utilize o equipamento se as condições de iluminação não forem adequadas.
- Durante o funcionamento, faça pausas frequentes e mude de posição para reduzir a fadiga.
- Mantenha sempre os pés bem apoiados e equilibrados. Não se estique demasiado quando trabalhar com a ferramenta. Se esticar-se demasiado, pode perder o equilíbrio ou ficar exposto a superfícies afiadas.
- Não deve, em nenhuma circunstância, utilizar acessórios ou dispositivos adicionais com este equipamento, que não tenham sido fornecidos com este produto ou identificados como adequados para utilização com este equipamento neste manual de instruções.

## Não deve utilizar o aparador de sebes com haste

- se estiver sob o efeito de álcool, medicamentos ou fármacos
- quando estiver a chover ou em locais húmidos ou molhados

## Instruções de corte (Fig. A, H–L)



**PERIGO: MANTENHA AS MÃOS AFASTADAS DAS LÂMINAS.**



**ATENÇÃO: para evitar ferimentos, tenha em atenção o seguinte:**

- LEIA O MANUAL DE INSTRUÇÕES ANTES DE UTILIZAR O EQUIPAMENTO. GUARDE O MANUAL DE INSTRUÇÕES.
- Verifique se o aparador de sebes tem qualquer objecto estranho, como fios ou vedações, antes de cada utilização.
- MANTENHA AS MÃOS NAS PEGAS. NÃO SE ESTIQUE DEMASIADO QUANDO UTILIZAR O EQUIPAMENTO.
- NÃO UTILIZE A FERRAMENTA EM LOCAIS COM MUITA HUMIDADE.



**CUIDADO: A LÂMINA PODE CONTINUAR A DESLIZAR DEPOIS DE DESLIGAR A FERRAMENTA.**

**NOTA:** Se a lâmina ficar encravada em ramos grandes, isso pode dar origem a danos.

**POSICÕES DE TRABALHO (Fig. H, I):** mantenha sempre os pés bem apoiados e em equilíbrio adequado e não tente chegar a pontos fora do alcance. Quando fizer trabalhos de aparamento, use óculos de segurança e calçado anti-derrapante. Segure a unidade com firmeza com ambas as mãos e ligue a unidade. Segure sempre o aparador, como indicado na Fig. H e na Fig. I, com uma mão na pega do interruptor ③ e a outra mão na pega auxiliar ④. Nunca segure a unidade pela cabeça do aparador ⑫.

**CORTAR NOVOS RAMOS (Fig. J):** é mais eficaz fazer um movimento amplo e de varrimento dos dentes das lâminas pelos ramos. Uma ligeira inclinação para baixo da lâmina na direcção do movimento permite obter um melhor corte.

**NIVELAR SEBES (Fig. K):** para obter sebes excepcionalmente niveladas, pode esticar um pedaço de fio ao longo do comprimento da sebe como orientação.

**APARAR SEBES LATERALMENTE (Fig. L):** oriente o aparador de sebes como indicado e faça um movimento de varrimento de baixo para cima.

## MANUTENÇÃO

A sua ferramenta eléctrica da foi concebida para funcionar durante um longo período de tempo com uma manutenção mínima. Uma utilização continuamente satisfatória depende de uma manutenção apropriada da ferramenta e de uma limpeza regular.



**ATENÇÃO:** para reduzir o risco de ferimentos graves, desligue a ferramenta e retire a bateria antes de efectuar quaisquer ajustes ou de retirar/instalar dispositivos complementares ou acessórios. Um accionamento accidental da ferramenta pode causar ferimentos.

O carregador e a bateria não são passíveis de reparação.



## Lubrificação

A sua ferramenta eléctrica não necessita de lubrificação adicional.

## Lubrificação (Fig. A)

### Lâminas

1. Após a utilização, limpe a lâmina com cuidado **11** com um solvente à base de resina.
2. Após a limpeza, aplique uma camada fina de lubrificante na lâmina exposta.
3. Coloque o aparador de sebes na vertical com as lâminas viradas para o chão e ligue o aparador de sebes durante alguns segundos para dispersar o lubrificante por completo.

## Manutenção da lâmina (Fig. M)

As lâminas de corte são feitas de aço endurecido de elevada qualidade e, se forem sujeitas a uma utilização normal, não têm de ser afiadas novamente. Contudo, se bater acidentalmente numa cerca de arame metálico, pedras, vidro ou outros objectos duros, como indicado na Fig. M pode danificar a lâmina. Não é necessário reparar este tipo de danos, desde que não interfiram com o movimento da lâmina. Se interferirem, retire a bateria e use uma lima com dentes finos ou uma pedra de afiar para remover os danos. Se deixar cair o aparador, inspecione-o com cuidado para verificar se ocorreram danos. Se a lâmina estiver dobrada, a caixa tiver fendas, os punhos partidos ou se verificar a presença de qualquer outra situação que possa afectar o funcionamento do aparador, contacte o centro de assistência autorizado local da DEWALT para proceder à reparação antes de voltar a utilizar a ferramenta.

Os fertilizantes e outros produtos químicos para jardim contêm agentes que aceleram consideravelmente a corrosão dos metais. Não armazene a unidade sobre ou junto de fertilizantes ou produtos químicos.

Depois de retirar a bateria, utilize apenas um sabão suave e um pano húmido para limpar a unidade. Nunca deixe entrar qualquer líquido dentro da unidade. Da mesma forma, nunca mergulhe qualquer peça da unidade num líquido. Após a limpeza, aplique uma película de óleo de máquina leve para impedir que as lâminas enferrujem.

## Afiar a lâmina (Fig. N)



**CUIDADO:** Mantenha as lâminas afiadas para obter o melhor desempenho. Uma lâmina embotada não faz um corte limpo.



**CUIDADO:** Certifique-se de que retira a bateria antes de afiar a lâmina.



**CUIDADO:** SUBSTITUA AS LÂMINAS DOBRADAS OU DANIFICADAS DE IMEDIATO

A afiação das lâminas deve ser efectuada por um centro de assistência da DEWALT. Contudo, as pontas das lâminas podem ser afiadas com uma lima de dentes finos **18**.

1. Ligue o aparador até as lâminas de corte **19** ficarem desalinhadas.
2. Antes de afiar a lâmina, certifique-se de que a alavanca de desbloqueio está engatada, que a lâmina está parada e que removeu a bateria.
3. Use protecção ocular e luvas adequadas e tenha cuidado para não cortar-se.
4. Afie com cuidado as bordas de corte da lâmina com uma lima de dentes finos. Afie ao longo da borda de corte **20** de acordo com o ângulo de corte original (38 graus na horizontal). Afie apenas os bordes de corte direitos das lâminas. Não afie onde as curvas do borde de corte estiverem no centro da lâmina.
5. Vire o aparador para afiar a lâmina inferior.
6. Repita os passos para afiar o outro lado da lâmina.



## Limpeza



**ATENÇÃO:** retire os detritos e as partículas da caixa da unidade com ar comprimido seco sempre que houver uma acumulação de detritos dentro das aberturas de ventilação e à volta das mesmas. Use uma protecção ocular e uma máscara contra o pó aprovadas ao efectuar este procedimento.



**ATENÇÃO:** nunca utilize dissolventes ou outros químicos abrasivos para limpar as peças não metálicas da ferramenta. Estes químicos poderão enfraquecer os materiais utilizados nestas peças. Utilize um pano humedecido apenas com água e sabão suave. Nunca deixe entrar qualquer líquido para dentro da ferramenta. Da mesma forma, nunca mergulhe qualquer peça da ferramenta num líquido.

## Acessórios opcionais



**ATENÇÃO:** uma vez que apenas foram testados com este produto os acessórios disponibilizados pela DEWALT, a utilização de outros acessórios com esta ferramenta poderá ser perigosa. Para reduzir o risco de ferimentos, apenas deverão ser utilizados acessórios recomendados pela DEWALT com este produto.

Consulte o seu revendedor para obter mais informações sobre os acessórios apropriados.

## Proteger o ambiente



Os produtos/baterias são recicláveis, mas se estiverem marcados com o caixote do lixo riscado, não devem ser eliminados em conjunto com o lixo doméstico normal. Descarregue as pilhas

por completo, separe-as e, se possível, retire as fontes de luz do produto. É da responsabilidade do utilizador eliminar os dados pessoais do produto. Em seguida, leve os resíduos para um centro de recolha de resíduos oficial ou para um retalhista aderente que costuma aceitá-los gratuitamente. As embalagens devem ser eliminadas com base no código do material marcado. As instruções de funcionamento e de segurança só devem ser eliminadas quando o produto em causa já não estiver a ser utilizado.

Contacte a sua comunidade/município para obter orientações sobre a gestão de resíduos. Para obter mais informações, visite **[www.2helpU.com](http://www.2helpU.com)** e leia o código QR indicado acima.

# 18 V VARRELLINEN PENSASLEIKKURI

## DCMPH566

### Asiakirjat ovat saatavilla verkossa

[www.2helpU.com/DoC/](http://www.2helpU.com/DoC/) tai

[www.2helpU.com/DoC/index/xxx\\*](http://www.2helpU.com/DoC/index/xxx*)

\*Päiset suoraan asiakirjoihin korvaamalla merkinän "xxx" tuotteen mallinumerolla, joka on merkitty tuotteen tyyppikilpeen tai pakkaukseen.



- Käyttöohje
- Vaatimustenmukaisuusvakuutus (DoC)
- Tuotteen päästötiedot (PED): Tietoa melusta, tärinästä ja pölystä (ei koske kaikkia tuotteita)

**VAROITUS:** Lue kaikki tämän oppaan turvallisuusvaroitukset, ohjeet, Kuvat ja tekniset tiedot, mukaan lukien alkuperäisen työkalun ohjekirjassa tai erillisessä akkujen ja latureiden ohjekirjassa olevat akkuja ja latureita koskevat osiot.

Ohjekirjoja on saatavilla ottamalla yhteyttä asiakaspalveluun (katso tämän ohjekirjan takasivu).

### Tekniset tiedot

		DCMPH566
Jännite	V <sub>DC</sub>	18
Tyyppi		1
Akkutyyppi		Litiumioni
SPM		2800
Paino (ilman akkua)	kg	3,6

**VAROITUS:** Loukkaantumisriskin vähentämiseksi lue tämä käyttöohje.

### Määritelmät: Turvallisuusohjeet

Alla näkyvät selitykset liittyvät turvallisuuteen. Lue käyttöohje ja kiinnitä huomiota näihin symboleihin.

- VAARA:** Ilmaisee, että on olemassa **hengen- tai vakavan henkilövahingon vaara**.
- VAROITUS:** Ilmoittaa, että on olemassa **hengen- tai vakavan vaaran mahdollisuus**.
- HUOMIO:** Tarkoittaa mahdollista vaaratilannetta. Ellei tilannetta korjata, saattaa aiheutua **lievä tai keskinkertainen loukkaantuminen**.
- HUOMAUTUS:** Viittaa menettelyyn, joka **ei välttämättä aiheuta henkilövahinkoa mutta voi aiheuttaa omaisuusvahingon**.

Sähköiskun vaara.

Tulipalon vaara.

### SÄHKÖTYÖKALUN YLEISET TURVALLISUUSVAROITUKSET

**VAROITUS:** Lue kaikki tämän sähkötyökalun mukana toimitetut varoitukset, käyttöohjeet ja tekniset tiedot. Jos kaikkia ohjeita ei noudateta, on olemassa sähköiskun, tulipalon ja/tai vakavan henkilövahingon vaara.

### SÄILYTÄ KAIKKI VAROITUKSET JA OHJEET MYÖHEMPÄÄ KÄYTTÖÄ VARTEN

Näissä varoituksissa käytettävä sähkötyökalu-ilmaus viittaa verkkovirtaan yhdistettävään tai akkukäyttöiseen työkaluun.

#### 1) Työskentelyalueen Turvallisuus

- Pidä työskentelyalue siistinä ja kirkkaasti valaistuna.** Onnettomuuksia sattuu herkemmin epäsiistissä tai huonosti valaistussa ympäristössä.
- Älä käytä sähkötyökaluja, jos on olemassa räjähdysvaara esimerkiksi syttyvien nesteiden, kaasujen tai pölyn vuoksi.** Sähkötyökalujen aiheuttamat kipinät voivat sytyttää pölyn tai kaasut.
- Pidä lapset ja sivulliset kaukana käyttäessäsi sähkötyökalua.** Keskeyttämiseen herpaantuminen voi aiheuttaa hallinnan menettämisen.

#### 2) Sähköturvallisuus

- Pistokkeen ja pistorasian on vastattava toisiaan. Älä koskaan tee pistokkeeseen mitään muutoksia. Älä yhdistä maadoitettua sähkötyökalua jatkojohtoon.** Sähköiskun vaara vähenee, jos pistokkeisiin ei tehdä muutoksia ja ne yhdistetään vain niille tarkoitettuihin pistorasioihin.
- Älä kosketa maadoituksessa käytettäviin pintoihin, kuten putkiin, lämpöpattereihin ja jäähdytyslaitteisiin.** Voit saada sähköiskun, jos kehosi on maadoitettu.
- Älä altista sähkötyökaluja sateelle tai kosteudelle.** Sähkötyökaluun menevä vesi lisää sähköiskun vaaraa.
- Älä vaurioita sähköjohtoa. Älä kannä työkaluja sähköjohdosta tai vedä pistoketta pistorasiasta sähköjohdon avulla. Pidä sähköjohto kaukana kuumuudesta, öljystä, terävistä reunoista tai liikkuvista osista.** Vaurioituneet tai sokeutuneet johdot lisäävät sähköiskun vaaraa.
- Jos käytät sähkötyökalua ulkona, käytä vain ulkokäyttöön tarkoitettua jatkojohtoa.** Ulkokäyttöön tarkoitettujen sähköjohdon käyttäminen vähentää sähköiskun vaaraa.
- Jos sähkötyökalua on käytettävä kosteassa paikassa, käytä vikavirtasuojaa.** Tämä vähentää sähköiskun vaaraa.

Akkua				Laturit/Latausajat (minuutteina)									
Kat. #	V <sub>DC</sub>	Ah	Paino (kg)	DCB104	DCB107	DCB112/ DCB1102	DCB113	DCB115/ DCB1104	DCB116	DCB117	DCB118	DCB132	DCB119
DCB181	18	1,5	0,35	22	70	45	35	22	22	22	22	22	45
DCB182	18	4,0	0,61	60/40**	185	120	100	60	60/45**	60/40**	60/40**	60	120
DCB183/B/G	18	2,0	0,40	30	90	60	50	30	30	30	30	30	60
DCB184/B/G	18	5,0	0,62	75/50**	240	150	120	75	75/60**	75/50**	75/50**	75	150
DCB185	18	1,3	0,35	22	60	40	30	22	22	22	22	22	40
DCB187	18	3,0	0,54	45	140	90	70	45	45	45	45	45	90
DCB189	18	4,0	0,54	60	185	120	100	60	60	60	60	60	120
DCBP034/G	18	1,7	0,32	27	82	50	40	27	27	27	27	27	50
DCBP518/G	18	5,0	0,75	75	240	150	120	75	60	50	50	75	150

\*Päivämääräkoodi 201811475B tai myöhempi

\*\*Päivämääräkoodi 201536 tai myöhempi

### 3) Henkilösuojaus

- Käyttäessäsi sähkötyökalua pysy valppaana, keskity työhön ja käytä tervettä järkeä. Älä käytä tätä työkalua ollessasi väsynyt tai alkoholin, huumeiden tai lääkkeiden vaikutuksen alaisena.** Keskittymisen herpaantuminen hetkeksikin sähkötyökalua käytettäessä voi aiheuttaa vakavan henkilövahingon.
- Käytä henkilösuojausvarusteita. Käytä aina suojalaseja.** Hengityssuojaimen, liukumattomien turvajalkineiden, kypärän ja kuulosuojaimen käyttäminen vähentää henkilövahinkojen vaaraa.
- Estä tahaton käynnistäminen. Varmista, että virtakytkin on OFF-asennossa, ennen kuin kytket sähkötyökalun pistorasiaan, yhdistät siihen akun, nostat työkalun käteesi tai kannat sitä.** Sähkötyökalun kantaminen sormi virtakytkimellä lisää onnettomuusvaaraa.
- Poista kaikki säätöavaimet tai vääntimet ennen sähkötyökalun käynnistämistä.** Sähkötyökalun pyöriivään osaan jäänyt säätöavain tai väännin voi aiheuttaa henkilövahingon.
- Älä kurkottele. Seiso aina vakaasti tasapainossa.** Näin voit hallita sähkötyökalua paremmin odottamattomissa tilanteissa.
- Pukeudu oikein. Älä käytä löysiä vaatteita tai koruja. Pidä hiukset, vaatteet ja kädet loitolla liikkuvista osista.** Löysät vaatteet, korut tai pitkät hiukset voivat tarttua liikkuviin osiin.
- Jos käytettävissä on laitteita pölyn ottamiseksi talteen, käytä niitä.** Pölyn ottaminen talteen voi vähentää pölyn aiheuttamia vaaroja.
- Vaikka käyttäisit usein erilaisia työkaluja, vältä liiallista itsevarmuutta ja huomioi aina työkalun turvallisuusohjeet.** Epähuomioissa suoritettujen toimenpiteet voivat johtaa vakaviin henkilövahinkoihin sekunnin murto-osassa.

### 4) Sähkötyökaluista Huolehtiminen

- Älä kohdistaa sähkötyökaluun liikaa voimaa. Valitse käyttötarkoituksen kannalta oikea sähkötyökalu.**

Sähkötyökalu toimii paremmin ja turvallisemmin, kun sitä käytetään sille suunniteltuun käyttötarkoitukseen.

- Älä käytä työkalua, jos virtakytkin ei toimi.** Jos sähkötyökalua ei voi hallita kytkimen avulla, se on vaarallinen ja se on korjattava.
- Irrota sähkötyökalun pistoke pistorasiasta ja/ tai irrota sen akku (jos irrotettavissa) ennen säätämistä, varusteiden vaihtamista tai sähkötyökalun asettamista säilytykseen.** Näin voit vähentää vahingossa käynnistymisen aiheuttaman henkilövahingon vaaraa.
- Varastoi sähkötyökaluja lasten ulottumattomissa. Älä anna sähkötyökaluihin tottumattomien tai näihin ohjeisiin perehtymättömien henkilöiden käyttää sähkötyökaluja.** Sähkötyökalut ovat vaarallisia kouluttamattomien käyttäjien käsissä.
- Pidä sähkötyökalut kunnossa. Tarkista liikkuvat osat, niiden kiinnitys, osien eheys ja muut toimintaan vaikuttavat tekijät. Jos havaitset vaurioita, korjauta sähkötyökalu ennen niiden käyttämistä.** Huonosti kunnossapidetyt sähkötyökalut aiheuttavat onnettomuuksia.
- Pidä leikkaavat pinnat terävinä ja puhtaina.** Kunnossa pidettyjen leikkaavien teräviä reunoja sisältävien työkalut todennäköisyys jumiuutua vähenee, ja niitä on helpompi hallita.
- Käytä sähkötyökalua ja sen tarvikkeita, kuten poranteriä, näiden ohjeiden mukaisesti. Ota työskentelyolosuhteet ja tehtävä työ huomioon.** Jos sähkötyökalua käytetään näiden ohjeiden vastaisesti, voi syntyä vaaratilanne.
- Pidä kahvat ja tartuntapinnat kuivina, puhtaina sekä öljyttöminä ja rasvattomina.** Liukkaat kahvat ja pinnat heikentävät työkalun hallinnan ja ohjauksen turvallisuutta odottamattomissa tilanteissa.

### 5) Akkukäyttöisten Työkalujen Käyttäminen ja Niistä Huolehtiminen

- Käytä ainoastaan valmistajan suosittelemaa latauslaitetta.** Tietyn tyyppiselle akulle soveltuva

latauslaite voi aiheuttaa tulipalon vaaran käytettyinä yhdessä toisen akun kanssa.

- b) **Käytä sähkötyökaluissa vain siihen tarkoitettuja akkuja.** Muiden akkujen käyttäminen voi aiheuttaa tulipalon tai onnettomuuden vaaran.
- c) **Kun akku ei ole käytössä, pidä se poissa muiden metalliesineiden läheltä, kuten paperiliittimien, kolikoiden, avainten, nauhojen, ruuvien tai muiden pienten esineiden läheltä. Ne voivat oikosulkea akun navat.** Akun napojen oikosulkeminen voi aiheuttaa palovamman tai tulipalon.
- d) **Oikosulku voi aiheuttaa nesteen vuotamisen akusta. Vältä koskemasta tähän nesteeseen. Jos nestettä pääsee vahingossa iholle, huuhtele vedellä. Jos tätä nestettä pääsee silmään, ota yhteys lääkäriin.** Akkuneste voi ärsyttää tai aiheuttaa palovamman.
- e) **Vaurioitunutta tai muokattua akkua tai työkalua ei saa käyttää.** Vaurioituneissa tai muokatuissa akuissa voi esiintyä odottamattomia häiriöitä, jotka voivat aiheuttaa tulipaloja, räjähdysvaaroja tai henkilövahinkoja.
- f) **Akkua ja työkalua tulee suojata tullelta sekä liian korkealta lämpötilalta.** Mikäli akku altistuu tullelle tai yli 130 °C lämpötilalle, seurauksena voi olla räjähdys.
- g) **Noudata kaikkia latausohjeita, akkua tai työkalua ei saa ladata ohjeissa annettujen lämpötilavälien ulkopuolella.** Virheellisen latauksen tai annettujen lämpötilavälien ulkopuolella lataamisen seurauksena akku voi vaurioitua ja tulipalovaara kasvaa.

## 6) Huolto

- a) **Korjauta työkalu valtuutetulla asentajalla. Varaosina on käytettävä vain alkuperäisiä vastaavia osia.** Tämä varmistaa sähkötyökulun turvallisuuden.
- b) **Vaurioituneita akkuja ei saa koskaan huoltaa.** Ainoastaan valmistaja tai valtuutetut huoltoliikkeet saavat huoltaa akkuja.

## Pensasleikkurin turvavaroitukset:

- a. **Älä käytä pensasleikkuria epäsuotuisissa sääolosuhteissa, varsinkin silloin, kun on olemassa salamoinnin vaara.** Täten salamaniskun vaara on pienempi.
- b. **Pidä kaikki virtajohtot ja kaapelit poissa leikkuaalueelta.** Virtajohtoja tai kaapeleita voi olla piilossa pensaikossa ja voit leikata niitä vahingossa.
- c. **Käytä kuulonsuojaimia.** Asianmukaiset suojavarusteet vähentävät kuulonaleneman vaaraa.
- d. **Pidä pensasleikkuria vain sen eristetyistä tarttumapinnoista, koska terä saattaa osua piilossa oleviin johtoihin.** Terän kosketus jännitteiseen johtimeen voi tehdä myös pensasleikkurin paljaista metalliosista jännitteisiä ja aiheuttaa sähköiskun käyttäjälle.
- e. **Pidä kaikki kehonosat poissa terästä.** Älä poista leikattua materiaalia tai pidä leikattavasta materiaalista terien ollessa liikkeessä. Terien liike jatkuu senkin

jälkeen, kun virta on kytketty pois päältä. Hetken tarkkaamattomuus pensasleikkuria käytettäessä saattaa johtaa vakavaan loukkaantumiseen.

- f. **Varmista kiinni juuttuneen materiaalin poistamisen ja pensasleikkurin huoltamisen yhteydessä, että kaikki virtakytkimet on kytketty pois päältä ja että akku on poistettu tai irrotettu.** Jos pensasleikkuri käynnistyy yllättäen kiinni juuttuneen materiaalin poistamisen tai huollon aikana, seurauksena voi olla vakava henkilövahinko.
- g. **Pensasleikkuria tulee kantaa sen kahvasta kiinni pitäen ja terän ollessa pysähdyksissä. Varo virtakytkimen käyttöä kantamisen aikana.** Pensasleikkurin oikeaoppinen kantotapa vähentää laitteen tahattoman käynnistymisen vaaraa ja täten terien aiheuttamaa henkilövahinkovaaraa.
- h. **Käytä aina teräsuojusta pensasleikkurin kuljettamisen ja säilytyksen aikana.** Pensasleikkurin oikeaoppinen käsittely vähentää terien aiheuttamaa henkilövahinkovaaraa.

## Pidennetyt

### pensasleikkurin turvavaroitukset:

- a. **Käytä aina suojakypärää käyttäessä pidennettyä pensasleikkuria pään yläpuolella.** Putoavat jäämät voivat johtaa vakavaan henkilövahinkoon.
- b. **Käytä pidennettyä pensasleikkuria aina kahdella kädellä.** Pidä pidennettyä pensasleikkuria molemmilla käsillä hallinnanmenetyksen välttämiseksi.
- c. **Voit vähentää sähköiskun vaaraa välttämällä pidennetyn pensasleikkurin käyttöä sähköjohtojen lähellä.** Jos leikkuri osuu tai sitä käytetään sähköjohtojen lähellä, seurauksena voi olla vakava henkilövahinko tai kuolemanvaarallinen sähköisku.

## Pensasleikkurien lisäturvallisuusohjeet



**VAROITUS:** Leikkausosat liikkuvat edelleen moottorin sammuttamisen jälkeen.

- **Tarkista pensas vieraiden esineiden varalta (esim. aidat).**
- **Tarkoitettu käyttö on kuvattu tässä käyttöohjeessa. Laitteen tai lisävarusteen käyttö tai toiminnon suoritus muuhun kuin tässä käyttöohjeessa suositeltuun käyttöön tai toimintoon voi tämän työkalun kanssa aiheuttaa henkilövahingon ja/tai omaisuusvahingon vaaran.**
- **Työkalua ei saa kuljettaa pitäen käsiä etukavhassa, virtakytkimessä tai liipaisimessa ellei akkua ole irrotettu.**
- **Jos et ole käyttänyt pensasleikkuria aikaisemmin, lue nämä ohjeet ja pyydä käyttäjän ohjeita kokoneelta käyttäjältä.**
- **Älä koskaan kosketa teriin työkalun ollessa käynnissä.**
- **Älä jarruta terän pysähtymisliikettä.**
- **Älä laske työkalua alas, ennen kuin terät ovat pysähtyneet kokonaan.**
- **Tarkista terät säännöllisesti vaurioiden ja kulumisen varalta. Älä käytä työkalua, jos terät ovat vaurioituneet.**

- Vältä osumista koviin kohteisiin (esim. metallivaijerit, kiskot) leikkaamisen aikana. Jos terä osuu vahingossa koviin kohteisiin, sammuta työkalu välittömästi ja tarkista mahdolliset vauriot.
- Jos työkalu tärisee poikkeavasti, sammuta se välittömästi, irrota akku ja tarkista mahdolliset vauriot.
- Jos työkalu pysähtyy, sammuta se välittömästi. Poista akku ennen esteiden irrottamista.
- Aseta laitteen mukana toimitettu teräsuojus teriin käytön jälkeen. Varmista, että terä on suojattu työkalun säilytyksen aikana.
- Varmista aina, että kaikki suojat on asennettu ennen työkalun käyttöä. Älä koskaan yritä käyttää työkalua, josta puuttuu osia tai johon on tehty muutoksia ilman lupaa.
- Älä koskaan anna lasten käyttää työkalua.
- Varo putoavia jäämiä pensaan korkeimpia sivuja leikatessa.
- Pitele työkalua aina kummallakin kädellä vastaavista kahvoista.
- Pensasleikkuri on tarkoitettu käytettäväksi maantasolla, sitä ei saa käyttää tikapuilla tai muilla epävakkailla alustoilla.
- Tarkista ennen pensasleikkurin käyttöä, että liikkuvien osien lukituslaitteet (jos olemassa) on lukittu

## Vaarat

Turvamääräysten noudattamisesta ja turvalaitteiden käytämisestä huolimatta tiettyjä vaaroja ei voida välttää. Näitä ovat seuraavat:

- Kuulon heikkeneminen.
- Lentävien kappaleiden aiheuttamat henkilövahingot.
- Käytön aikana kuumenevien varusteiden aiheuttamat palovammat.
- Pitkäaikaisen käyttämisen aiheuttamat henkilövahingot.

## SÄILYTÄ NÄMÄ OHJEET

## Laturit

DEWALT -laturit eivät vaadi säätöä ja niiden käyttö on suunniteltu mahdollisimman helpoksi.

## Sähköturvallisuus



Hankkimasi DEWALT -laturi on kaksoiseristetty, joten erillistä maadoitusta ei tarvita.

Jos virtajohto on vaurioitunut, se tulee viedä ainoastaan DEWALT-liikkeeseen tai valtuutettuun huoltopalveluun vaihdettavaksi.

## Jatkojohdon käyttäminen

Jatkojohtoa saa käyttää vain, jos se on ehdottoman välttämätöntä. Käytä latauslaitteen vaatimukset täyttäväää hyväksytyä jatkojohtoa. Lisätietoja on **Tekniset tiedoissa**. Johdinten pienin koko on 1 mm<sup>2</sup> ja suurin pituus 30 m. Jos käytät johtokelaa, kelaa johto aina kokonaan auki.

## Tärkeää Kaikkien akkulatorien tärkeät turvallisuusohjeet

**SÄILYTÄ NÄMÄ OHJEET:** Tässä ohjeessa on tärkeitä turvallisuus- ja käyttöohjeita DEWALT-akkulatureille. Katso lisätietoa tuote- tai laturin oppaan kohdasta **Tekniset tiedot**. Lue kaikki laturin, akun ja akkua käyttävän tuotteen ohjeet ja varoitusmerkinnät ennen laturin käyttöä.



**VAROITUS:** Sähköiskuvaara. Älä päästä nestettä laturin sisään. Se voi aiheuttaa sähköiskun.



**VAROITUS:** Suosittelemme käyttämään jäännösvirtalaitetta, jonka nimellisjäännösvirta on korkeintaan 30 mA.



**HUOMIO:** Palovamman vaara. Henkilövahinkovaaran välttämiseksi tässä tuotteessa saa käyttää vain ladattavia DEWALT -akkuja. Muun tyyppiset akut voivat haljeta ja aiheuttaa henkilövahingon ja vaurioita.



**VAROITUS:** DEWALT-latureita ei ole tarkoitettu henkilöiden (mukaan lukien lapset) käytettäväksi, joiden fyysiset, sensoriset tai henkiset kyvyt tai kokemus ja tietämys ovat rajalliset, ellei heidän turvallisuudestaan vastuussa oleva henkilö valvo tai ohjaa heitä laitteen käytössä.



**HUOMIO:** Lapsia tulee valvoa ja varmistaa, että he eivät leiki laitteella.

**HUOMAA:** Joissakin olosuhteissa vieras materiaali voi aiheuttaa oikosulkuja laturin sisällä oleviin suojaamattomiin latauskontakteihin laturin ollessa kytkettynä sähköverkkoon. Vieraat johtavat aineet, kuten teräsvilla, alumiinifolio tai metallihiukkaskertymät, niihin kuitenkin rajoittumatta, on pidettävä poissa laturin aukoista. Irrota laturi aina tehonsyötöstä, kun laturissa ei ole akkua. Irrota laturi virtalähteestä ennen kuin yrität puhdistaa sitä.

- **ÄLÄ yritä ladata DEWALT-akkuja muilla kuin yhteensopivilla DEWALT-latureilla.** DEWALT-latureita ei ole tarkoitettu muuhun tarkoitukseen kuin ladattavien DEWALT-akkujen lataamiseen. DEWALT-laturit ja DEWALT-akut on suunniteltu toimimaan yhdessä. Kaikki muu käyttö voi aiheuttaa tulipalon, sähköiskun tai sähkötapaturman vaaran.
- **Älä jätä laturia sateeseen tai lumeen.** Tuotteen sisään joutunut vesi voi aiheuttaa sähköiskun.
- **Irrota laturi vetämällä aina pistokkeesta johdon sijaan.** Tämä vähentää pistokkeen ja sähköjohdon vahingoittumisen riskiä.
- **Laturia ei saa käyttää, jos sen johto tai pistoke on vaurioitunut**—vie ne välittömästi vaihdettavaksi.
- **Sijoita laitteet niin, että kaapelit eivät kulje jalankulkuteiden yli tai eivät ole työalueella. Tämä estää kaapeliin kompastumisen tai kaapelin vaurioitumisen sen päälle astuessa.**
- **Älä käytä jatkojohtoa, ellei se ole välttämätöntä.** Virheellisen jatkojohdon käyttö voi aiheuttaa tulipalon, sähköiskun tai sähkötapaturman.
- **Älä aseta mitään esineitä laturin päälle tai aseta laturia pehmeälle pinnalle, joka saattaa tukkia**

**ilmanvaihtoaukot ja aiheuttaa ylikuumentumisen**

**laitteen sisällä.** Sijoita laturi pois lämpölähteiden läheltä. Laturi tuulettuu kotelon päällä ja pohjassa olevien aukkojen kautta.

- **Älä käytä laturia, jos siihen on kohdistunut terävä isku, se on pudotettu tai muuten vahingoittunut millään tavalla.** Vie se valtuutettuun huoltoliikkeeseen.
- **Laturia ei saa purkaa. Vie se valtuutettuun huoltoon, kun huolto tai korjaus on tarpeen.** Virheellinen kokoaminen voi aiheuttaa sähköiskun, sähkötapaturman tai tulipalon.
- **Irrota laturi pistorasiasta ennen puhdistuksen aloittamista. Tämä vähentää sähköiskun vaaraa.** Akun poistaminen ei vähennä riskiä.
- **ÄLÄ KOSKAAN** yritä liittää kahta laturia yhteen.

**Akun lataaminen**

**HUOMAA:** Katso virran kytkentä päälle/pois sekä vilkkumistavat laturin merkkivalojen lähellä olevista tarroista. Vanhemmissa latuereissa voi olla lisätietoja ja/tai niissä ei välttämättä ole keltaista merkkivaloa, koska niissä on vain yksi punainen merkkivalo.

1. Liitä laturi sopivaan pistorasiaan ennen kuin laitat akun paikoilleen.
2. Aseta akku hyvin paikoilleen. Vasen merkkivalo vilkkuu toistuvasti punaisena ilmoittaen, että latausprosessi on alkanut. Kaksivaiheisissa latuereissa tämä on osoitus vaiheen 1 latauksesta, jonka aikana akku latautuu suurimman osan kapasiteetistaan.
3. Yksivaiheisen laturin lataus on valmis, kun vasemmassa merkkivalossa palaa punainen merkkivalo vakiona ja oikea merkkivalo ei pala. Kaksivaiheisen laturin vasemmanpuoleisessa merkkivalossa palaa punainen merkkivalo vakiona ja oikea merkkivalo vilkkuu jatkuvasti punaisena osoittaen vaiheen 2 latausta, jonka aikana akku täytetään täyteen. Vaiheen 2 lataus on valmis, kun molemmat merkkivalot palavat jatkuvasti punaisina. Kun lataus on valmis, akku voidaan poistaa ja sitä voidaan käyttää tai se voidaan jättää laturiin.

Laturi ei lataa viallista akkua. Jos laturin merkkivalo ei syty, ongelma voi olla laturissa tai akku voi olla viallinen. Lopeta käyttö ja vie molemmat valtuutettuun huoltoliikkeeseen.













**HUOMAUTUS:** Joissakin latuereissa akun poistaminen edellyttää akun vapautuspainikkeen painamista.

**VAROITUS:** Lataa akkuja vain, kun ilman lämpötila on yli 4 °C ja alle 40 °C.

## Yksivaiheisen laturin merkkivalot

	Lataus käynnissä		
	Ladattu täyteen		
	Akun kuuma-/kylmäviive		

## Kaksivaiheisen laturin merkkivalot

	1. vaiheen lataus		
	2. vaiheen lataus		
	Ladattu täyteen		
	Akun kuuma-/kylmäviive		

**Akun kuuma-/kylmäviive**

Kun laturi tunnistaa liian kuuman tai kylmän akun, se käynnistää automaattisesti akun kuuma-/kylmäviiveen, jolloin lataus käynnistyy vasta sitten, kun akku on saavuttanut hyväksyttävän lämpötilan. Laturi siirtyy tämän jälkeen automaattisesti akun lataustilaan. Tämä toiminto takaa akun maksimaalisen käyttöiän. Kylmä akku latautuu hitaammin kuin lämmin akku. Akku latautuu hitaammin koko latausjakson ajan, sen latautumisnopeus ei palaudu nopeaksi, vaikka akku lämpenisi. Joissakin latuereissa on sisäinen puhallin akun jäähtymistä varten. Puhallin kytketty automaattisesti päälle, kun akun jäähtyminen on tarpeen. Älä koskaan käytä laturia, jos puhallin ei toimi oikein tai jos tuuletusaukot on tukittu. Laturin sisälle ei saa asettaa vieraita esineitä.

**Elektroninen suojausjärjestelmä**

XR Li-Ion-tuotteissa on elektroninen suojausjärjestelmä, joka suojaaa akkua ylikuormituksesta, ylikuumentumiselta tai suurelta purkautumiselta.

Tuote sammuu automaattisesti, jos sähköinen suojausjärjestelmä käynnistyy. Jos näin tapahtuu, laita litiumioniakku laturiin, kunnes se on kokonaan latautunut.

**Asennus seinään**

Nämä laturit on tarkoitettu asennettaviksi seinään tai käytettäväksi pystyasennossa pöydän tai työtason päällä. Jos laturi asennetaan seinään, sijoita laturi pistorasian lähetyville ja kauas kulmista tai muista esteistä, jotka voivat haitata ilmavirtausta. Käytä laturin takaosaa mallina kiinnitysruuvien kiinnittämisessä seinään. Asenna laturi hyvin kiinnitysruuveilla (hankittava erikseen), joiden pituus on vähintään 25,4 mm ruuvien kannan halkaisijan ollessa 7–9 mm. Kiinnitä ruuvit puuhun optimaaliseen syvyyteen jättäen ruuvista näkyville noin 5,5 mm. Kohdista laturin takana olevat reiät ruuveihin ja kiinnitä ne reikiin.

**Laturin puhdistusohjeet**

**VAROITUS: Sähköiskuvaara. Irrota laturi AC-pistorasiasta ennen puhdistusta.** Lika ja rasva voidaan poistaa laturin ulkopuolelta kankaalla tai pehmeällä, ei-metallisella harjalla. Älä käytä vettä tai puhdistusaineita. Älä päästä mitään nestettä tuotteen sisään. Älä upota mitään tuotteen osaa nesteeseen.

## Akkuyksikkö

### Tärkeitä turvallisuusohjeita kaikkia akkuja käytettäessä

Kun tilaat uutta akkuja, ilmoita tuotenumero ja jännite.

Kun uusi akku otetaan pakkauksesta, sitä ei ole ladattu täyteen.

Lue seuraavat turvaohjeet ennen akun ja latauslaitteen käyttämistä. Noudata annettuja ohjeita.

#### LUE KAIKKI OHJEET

- **Älä lataa tai käytä räjähdysalttiissa ympäristössä, esimerkiksi tilassa, jossa on syttyviä nesteitä, kaasuja tai pölyä.** Akun laittaminen laturiin tai poistaminen laturista voi sytyttää pölyn tai kaasun.
- **Älä koskaan pakota akkuja laturiin. Älä muokkaa akkuyksikköä millään tavalla saadaksesi sen sopimaan yhteensopimattomaan laturiin, sillä akkuyksikkö saattaa murtua ja aiheuttaa vakavan henkilökohtaisen vaurion.**
- Lataa akkuyksiköt vain -latureilla.
- **ÄLÄ** röiskuta vettä tai upota veteen tai muihin nesteisiin.
- **Älä säilytä tai käytä työkalua ja akkuyksikköä paikassa, jossa lämpötila voi saavuttaa tai ylittää 40 °C (kuten kesällä ulkokatoksissa tai metallirakennuksissa).**
- **Älä hävitä akkuja polttamalla, vaikka se olisi vaurioitunut pahasti tai tullut elinkaarensa päähän.** Akku voi räjähtää poltettaessa. Litium-ioniakkuja poltettaessa syntyy myrkyllisiä kaasuja ja aineita.
- **Jos akun sisältöä pääsee iholle, huuhtelee heti miedolla saippualla ja vedellä.** Jos akkunestettä pääsee silmään, huuhtelee avointa silmää vedellä 15 minuutin ajan kunnes ärsytys lakkaa. Jos on hakeuduttava lääkärin hoitoon, ilmoita, että akun elektrolyytti on nestemäisten orgaanisten karbonaattien ja litiumsuolajien seosta.
- **Avatun akkukennon sisältö voi ärsyttää hengitysteitä.** Hakeudu raittiiseen ilmaan. Jos oireet jatkuvat, ota yhteys lääkäriin.



**VAROITUS:** Palovamman vaara. Akkuneste voi syttyä altistuessaan kipinälle tai liekille.



**VAROITUS:** Älä koskaan yritä avata akkuyksikköä mistään syystä. Jos akkuyksikön kotelo on murtunut tai vahingoittunut, älä laita sitä laturiin. Älä riko, pudota tai vahingoita akkuyksikköä. Älä käytä akkuyksikköä tai laturia, johon on osunut terävä isku, joka on pudotettu tai vahingoittunut millään tavalla (esim. lävistetty naulalla, isketty vasaralla, astuttu päälle). Se voi aiheuttaa jopa kuolettavan sähköiskun. Vahingoittuneet akkuyksiköt tulee palauttaa huoltoon kierrätystä varten.



**VAROITUS: Tulipalovaara. Älä varastoi tai kannaa akkuja niin, että metalliesineet pääsevät kosketuksiin akun napoihin.** Laturia ei saa esimerkiksi asettaa liinojen päälle, taskuihin, työkalukoteloihin, tuotepakkauksiin, laatikkoihin, jne., joissa on irtonaisia nauloja, ruuveja, avaimia, jne.



**HUOMIO:** Kun työkalua ei ole käytössä, laita se sivulle vakaalle alustalle, jossa se ei aiheuta

**kompastumisen tai putoamisen vaaraa.** Jotkut työkalut, joissa on suuret akkuyksiköt, seisovat pystyssä akkuyksikön varassa, mutta ne kaatuvat helpommin.

## Kuljetus



**VAROITUS: Tulipalovaara.** Akkujen kuljetus voi johtaa tulipaloon, jos akkunavat pääsevät vahingossa kosketuksiin johtaviin materiaaleihin. Akkuja kuljettaessa tulee varmistaa, että akkujen navat on suojattu ja eristetty hyvin materiaaleista, jotka voivat päästä niihin kosketuksiin ja aiheuttaa oikosulun.

**HUOMAA:** Litiumioniakkuja ei saa kuljettaa ruumaan menevissä matkatavaroissa.

-akut täyttävät kaikkien soveltuvien teollisuudenalaa koskevien ja lakisääteisten kuljetusmääräyksien vaatimukset, niihin kuuluvat muun muassa YK:n vaarallisen tavarankuljetussuositukset, kansainvälisen ilmakuljetusliiton (IATA) vaarallisen tavarankuljetusmääräykset, vaarallisten aineiden kansainvälisen merikuljetussäännösten (IMDG) määräykset sekä eurooppalainen sopimus vaarallisten tavaroiden kansainvälisestä tielukuljetuksesta (ADR). Litiumionikennot ja -akut on testattu YK:n vaarallisen tavarankuljetuksen osion 38,3 mukaisesti koskien testaushjeita ja testikriteerejä.

Useimmissa tapauksissa -akkujen kuljetukset eivät kuulu luokan 9 vaarallisten materiaalien määräyksien piiriin. Yleisesti ottaen luokan 9 määräykset soveltuvat vain toimituksiin, jotka sisältävät energialuokaltaan yli 100 wattitunnin (Wh) litiumioniakun. Wattitunnit on merkitty kaikkiin litiumioniakkuihin. Määräyksien monimutkaisuuden vuoksi ei suosittele yksistään litiumioniakkujen kuljetusta ilmateitse niiden wattitunneista riippumatta. Akkuja sisältävät työkalupakkaukset (yhdistelmäpakkaukset) voidaan kuljettaa ilmateitse määräyksien soveltamalan ulkopuolella, jos akkuun merkityt wattitunnit ovat korkeintaan 100 Wh.

Oli kyseessä odotettu tai täysin säännöstelty kuljetus, kuljettajien vastuulla on ottaa selvää viimeisimmistä pakkausta, merkkiä/merkintää sekä dokumentaatiota koskevista määräyksistä.

Tämän ohjekirjan osion tiedot on annettu hyvässä uskossa ja niiden uskotaan olevan tarkkoja asiakirjan luontihetkellä. Mitään takuita, väillisiä tai suoria, ei kuitenkaan anneta.

Ostajan vastuulla on taata, että toiminta on soveltuvien määräyksien mukaista.

### FLEXVOLT™-akun kuljetus

DEWALT FLEXVOLT™ -akkuja on kahdenmallisia: **Käyttö ja kuljetus.**

**Käyttötila:** Kun FLEXVOLT™-akkuja käytetään sellaisenaan tai se on DEWALT 18 V -tuotteessa, se toimii 18 V akkuna. Kun FLEXVOLT™-akku on 54 V tai 108 V (kaksi 54 V akkuja) tuotteessa, se toimii 54 V akkuna.

**Kuljetustila:** Kun kansi on asennettu FLEXVOLT™-akkuun, se on kuljetustilassa. Säilytä kansi kuljetusta varten.

Kuljetustilassa kennosarjat on katkaistu akussa sähköisesti, jolloin ne vastaavat kolmea alhaisemman Wh-arvon omaavaa akkuja

verrattuna yhteen suuremman Wh-arvon omaavaan akkuun.

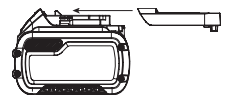

Kun kolmen akun Wh-arvo on pienempi, tietyt suurempaa Wh-arvoa koskevat akkujen kuljetusmääräykset voidaan välttää.

Kuljetuksen Wh-arvo voi esimerkiksi ilmoittaa 3 x 36 Wh, toisin sanoen kolme 36 Wh:n paristoa.

Käytön Wh-arvo voi ilmoittaa 108 Wh (koskee yhtä paristoa).

Esimerkki käyttöä ja kuljetusta koskevasta merkinnästä



## Säilytys-suositukset

1. On suositeltavaa säilyttää akku viileässä ja kuivassa paikassa poissa suorasta auringonpaisteesta sekä liiallisesta kylmyydestä tai kuumuudesta. Akku toimii mahdollisimman tehokkaasti ja pitkään, kun sitä säilytetään huoneenlämpötilassa, kun se ei ole käytössä.
2. Pitkän säilytyksen aikana täyteen ladattu akku on suositeltavaa säilyttää viileässä ja kuivassa paikassa irti laturista.

**HUOMAA:** Akkuja ei saa asettaa säilöön täysin tyhjinä. Akku on ladattava ennen käyttöä.

## Latauslaitteen ja akun tarrat

Näissä ohjeissa kuvattujen kuvakkeiden lisäksi laturissa ja akussa voi olla seuraavat merkit:



Lue käyttöohjeet ennen käyttämistä.



Latausajan tiedot ovat **Tekniset tiedoissa**.



Älä työnnä sähköä johtavia esineitä laitteen sisään.



Älä lataa vaurioitunutta akku.



Älä altista vedelle.



Vaihdata vialliset akut heti.



Lataa vain lämpötilassa 4–40 °C.



Käytettäväksi vain ulkona.



Toimita akku kierrätykseen ympäristöystävällisellä tavalla.



Lataa -akut ainoastaan yhteensopivilla -latureilla. Jos muita kuin yhteensopivia -akkuja ladataan -laturilla, akut voivat räjähtää tai aiheuttaa muita vaaratilanteita.



Älä hävitä akkuyksikköä polttamalla.



**KÄYTTÖ** (ilman kuljetussuojaa). Esimerkki: Wh-arvo ilmoittaa 108 Wh (yksi 108 Wh:n paristo).



**KULJETUS** (sisäänrakennetulla kuljetussuojalla). Esimerkki: Wh-arvo ilmoittaa 3 x 36 Wh (kolme 36 Wh:n paristoa).

## Akkutyyppi

DCMPH566 toimii 18 V akulla.

Näitä akkuja voidaan käyttää: DCB181, DCB182, DCB183, DCB183B, DCB184, DCB184B, DCB185, DCB187, DCB189, DCB546, DCB547, DCB548. Katso lisätietoja kohdasta **Tekniset tiedot**.

## Pakkauksen sisältö

Pakkauksen sisältö:

- 1 Pensasleikkuri
- 1 Olkahihna
- 1 Litiumioniakku (mallit C1, D1, L1, M1, P1, S1, T1, X1, Y1)
- 2 Litiumioniakut (mallit C2, D2, L2, M2, P2, S2, T2, X2, Y2)
- 3 Litiumioniakut (mallit C3, D3, L3, M3, P3, S3, T3, X3, Y3)
- 1 Käyttöohje

**HUOMAA:** Akut, laturit ja pakkaukset eivät kuulu N-malliin. Akut ja laturit eivät kuulu NT-malliin. B-malleissa on Bluetooth®-akut.

**HUOMAA:** Bluetooth®-merkki ja logot ovat Bluetooth®, SIG, Inc:in rekisteröityjä tavaramerkkejä ja niiden käyttö edellyttää DEWALT-yhtiön lisenssin. Muut tavaramerkit ja -nimet ovat vastaavien omistajien omaisuutta.

- *Tarkista laite, osat ja lisävarusteet kuljetusvaurioiden varalta.*
- *Lue tämä käyttöohje huolellisesti ennen laitteen käyttämistä.*

## Työkalan merkinnät

Seuraavat kuvakkeet näkyvät laitteessa:



Lue käyttöohjeet ennen käyttämistä.



Käytä kuulonsuojaimia.



Käytä suojalaseja.



Käytä suojakypärää.



Käytä suojakäsineitä.



Käytä luisuttomia turvajalkineita.



Varo putoavia esineitä.



Älä käytä työkalua sateessa tai erittäin kosteissa olosuhteissa tai jätä sitä ulos sateeseen.



Sammuta laite. Poista akku ennen laitteen huoltamista.



Pidä sivulliset poissa työalueelta.



Pidä kädet poissa terän ulottuvilta.



Tappavan sähköiskun vaara. Pysy vähintään 10 metrin päässä yli kulkevista jännitejohdoista.



Direktiivin 2000/14/EY mukainen taattu ääniteho.

## Päivämääräkoodin paikka (Kuva A)

Valmistuspäivämääräkoodi **34** koostuu 4-numeroisesta vuodesta, jota seuraa 2-numeroinen viikko ja 2-numeroinen tehdaskoodi.

## Kuvaus (Kuva A)

**VAROITUS:** Älä tee laitteen tai sen osiin mitään muutoksia. Muutoin voi aiheutua omaisuus- tai henkilövahinkoja.

- 1 Virtakytkin
- 2 Lukituksen vapautusvipu
- 3 Kahva
- 4 Apukahva
- 5 Moottorikotelo
- 6 Akku
- 7 Akun vapautuspainike
- 8 Kierrelaippa
- 9 Kierretanko
- 10 Hihnan kiinnitin
- 11 Leikkuuterä
- 12 Kääntyvä trimmauspää
- 13 Trimmauspään vapautuspainike
- 14 Trimmauspään kahva

## Käyttötarkoitus

DEWALT DCMPH566 -pensasleikkuri on suunniteltu ammattimaiseen maisemasuunnitteluun.

**ÄLÄ** käytä kosteissa olosuhteissa tai jos laitteen lähellä on syttyviä nesteitä tai kaasuja. Tämä pensasleikkuri on ammattimainen sähkötyökalu.

**ÄLÄ** anna lasten koskea laitteeseen. Kokemattomat henkilöt saavat käyttää tätä laitetta vain valvotusti.

- Tämä tuote ei ole tarkoitettu henkilöiden (mukaan lukien lapset) käytettäväksi, joiden fyysiset, sensoriset tai henkiset kyvyt tai kokemukset ja/tai tietämys tai taidot ovat rajalliset.

Heidän turvallisuudestaan tulee huolehtia heistä vastuussa oleva henkilö. Lapsia ei koskaan saa jättää yksin tämän tuotteen kanssa.

## KOKOAMINEN JA SÄÄDÖT



**VAROITUS:** *Vakavan henkilövahingon vaaran vähentämiseksi katkaise työkalusta virta ja irrota akku ennen säätämistä tai varusteiden irrottamista tai asentamista. Jos laite käynnistyy vahingossa, voi aiheutua loukkaantumisen.*



**VAROITUS:** *Käytä ainoastaan DEWALT-akkupakkauksia ja -latureita.*

## Akun Asentaminen ja Poistaminen Työkalusta (Kuva B)

**HUOMAA:** Parhaiden tuloksien saavuttamiseksi on varmistettava, että akku **7** on ladattu täyteen.

### Akun Asentaminen Työkalun Kahvaan

1. Kohdista akku **7** kahvan sisällä oleviin kiskoihin (Kuva B).
2. Liu'uta se kahvaan, kunnes akku on hyvin paikoillaan laitteessa ja varmista, ettei se irtoa.

### Akun Poistaminen Työkalusta

1. Paina akun vapautuspainiketta **7** ja vedä akku ulos työkalun kahvasta.
2. Laita akku laturiin, kuten käyttöohjeen laturiosassa kuvataan.

## Tasomittarilla Varustetut Akut (Kuva B)

Joissakin DEWALT-akuissa on tasomittari, jossa on kolme vihreää LED-merkkivaloa. Merkkivalot osoittavat akun jäljelle jäävän virtatason.

Kytke tasomittari päälle painamalla ja pitämällä tasomittarin painiketta **7** alhaalla. Jokin kolme vihreän LED-merkkivalon valoyhdistelmä syttyy osoittaen jäljelle jäävän virtatason. Kun akkuvirran taso on käyttörajan alapuolella, tasomittari ei syty ja akku on ladattava.

**HUOMAA:** Tasomittari osoittaa akkuvirran tason ainoastaan viitteellisesti. Se ei osoita työkalun toiminnallisuutta ja se voi vaihdella tuoteosien, lämpötilan ja loppukäyttäjän käytön mukaan.

## Olkahihnan kiinnittäminen ja säätäminen (Kuva D)

Varrellisessa pensasleikkurissa on säädettävä olkahihna.

1. Kiinnitä olkahihnan lukitsin **17**) laitteessa olevaan hihnan kiinnittimeen **10** virtakytkimen eteen kuvan mukaisesti. Säädä hihna niin, että se menee sopivasti olkapääsi yli.

## Trimmauspäämoduulin liittäminen kahvayksikköön (Kuva A, C)

Kun kahvayksikkö **15** liitetään trimmauspäämoduuliin **21** varrellisen pensasleikkurin pituus on noin 2,1 m.

1. Kohdista kahvayksikön **15** kytkentäpään ulkopuolella oleva ura trimmauspäämoduulin **21** kytkentäpään sisäpuolella olevaan kielekkeeseen.

2. Liu'uta trimmauspäämoduulin kierrelaippa **8** kokonaan alas ja kierrä laippaa myötäpäivään, kunnes se pysähtyy ja peittää kierteet kokonaan.

**VAROITUS:** Varmista aina, että laippa on kierretty kokonaan kiinni ja ettei kierteitä enää näy. Jos laippaa ei kierrätä kokonaan kiinni, moduulit voivat irrota ja seurauksena voi olla vaaratilanne. Tarkista liitännät säännöllisesti varmistaaksesi, ettei kierteitä näy.

## Trimmauspään kääntäminen (Kuvat E–G)

Trimmauspäätä voidaan säätää 180° ja se voidaan lukita seitsemään eri asentoon kyseisellä säätöväylillä. Vältä teriin koskettamista puristuksiin jäämisen välttämiseksi. Käytä suojakäsineitä ja pitele laitetta kuvan G mukaisesti.

**VAROITUS:** Varmista ennen akun kiinnittämistä laitteeseen, että trimmauspää on lukittu paikoilleen.

## Trimmauspään kääntäminen

1. Tartu yhdellä kädellä hyvin trimmauspäähän, paina vapautuspainiketta **13** toisella kädellä ja kierrä trimmauspään kahvaa **14** trimmauspään ohjaamiseksi.
2. Lukitse trimmauspää yhteen seitsemästä käyttöasennosta kuvan F mukaisesti. Voit lukita trimmauspään paikoilleen vapauttamalla otteen trimmauspään kahvasta **14**. Varmista, että trimmauspää on lukittu paikoilleen pyrkimällä siirtämään moottorikotelo. Jos se ei ole lukittunut, kierrä se lähimpään lukitusasentoon.

## TOIMINTA

### Käyttöohjeet

**VAROITUS:** Noudata aina turvaohjeita ja määräyksiä.

**VAROITUS:** Vakavan henkilövahingon vaaran vähentämiseksi katkaise työkalusta virta ja irrota akku ennen säätämistä tai varusteiden irrottamista tai asentamista. Jos laite käynnistyy vahingossa, voi aiheutua loukkaantumisen.

### Käsien oikea asento (Kuva G)

**VAROITUS:** Voit vähentää vakavan henkilövahingon vaaraa pitämällä kädet **AINA** oikeassa asennossa.

**VAROITUS:** Voit vähentää vakavan henkilövahingon vaaraa pitelemällä työkalua **AINA** tiukassa otteessa.

Käsien oikea asento tarkoittaa toisen käden pitämistä pääkahvassa **3** ja toisen käden pitämistä apukahvassa **4**.

### Käyttöohjeet

**VAROITUS:** Noudata aina turvaohjeita ja määräyksiä.

**VAROITUS:** Vakavan henkilövahingon vaaran vähentämiseksi katkaise työkalusta virta ja irrota akku ennen säätämistä tai varusteiden irrottamista tai asentamista. Tahaton käynnistyminen aiheuttaa vahingon.

## Varrellisen pensasleikkurin kytkeminen päälle ja pois päältä (Kuva A)

Varmista, että trimmauspää on lukittu yhteen seitsemästä käyttöasennosta. Katso **osio Trimmauspään kääntäminen**. Käynnistä laite painamalla lukituksen vapautusvipua **2** ja sitten virtakytkintä **1**.

Kytke laite pois päältä vapauttamalla virtakytkin ja lukituksen vapautusvipu.

**VAROITUS:** Älä koskaan yritä lukita virtakytkintä käyttöasentoon.

## Ennen varrellisen pensasleikkurin käyttöä

**VAROITUS:** Laitetta ei ole tarkoitettu suojaamaan sähköiskulta sen osussa yläpuolella oleviin sähkölinjoihin. Katso turvaetäisyydet yläpuolella oleviin sähkölinjoihin paikallisista määräyksistä ja varmista turvallinen käyttöasento ennen pidennetyin pensasleikkurin käyttöä.

- Turvallisuuden varmistamiseksi lue kaikki ohjeet ja varmista, että ymmärrät ne ennen varrellisen pensasleikkurin käyttämistä. Noudata kaikkia turvallisuusohjeita. Jos kaikkia alla annettuja turvallisuusohjeita ei noudateta, seurauksena voi olla vakava henkilövahinko.
- Kiinnitä huomiota suorittamiisi toimenpiteisiin. Käytä tervettä järkeä. Älä käytä varrellista pensasleikkuria, kun olet väsynyt.
- Varrellista pensasleikkuria saavat käyttää vain laitteen käyttöön hyvin perehtyneet aikuiset. Älä koskaan anna lasten käyttää laitetta.
- Laitetta ei saa käyttää muuhun kuin sen suunniteltuun käyttötarkoitukseen.
- Älä anna lasten tai käyttöön perehtymättömien henkilöiden käyttää tätä laitetta.
- Käytä aina hyväksyttyä suojakypärää, kun käytät varrellista pensasleikkuria pään yläpuolella. Putoavat jäämät voivat johtaa vakavaan henkilövahinkoon.
- Käytä seuraavia suojavarusteita varrellista pensasleikkuria käytettäessä:
  - suojakypärä
  - kestävät suojakäsineet
  - tukevat jalkineet
  - suojalasit tai kasvosuoja
  - suojanaamari tai hengityssuoja (pölyisillä alueilla työskennellessä)
- Älä käytä löysää vaatetusta tai koruja, jotka voivat juuttua pensasleikkurin liikkuviin teriin tai osiin.
- Sido pitkät hiukset olkapään yläpuolelle niin, etteivät ne voi juuttua liikkuviin osiin.

## Varrellisen pensasleikkurin käytön aikana

- Pysy valppaana. Käytä maalaisjärkeä laitetta käytettäessä.
- Pidä työalue puhtaana. Loukkaantumisia tapahtuu herkemmin epäsiisteillä alueilla.

- Varmista, että lapset, eläimet ja sivulliset pysyvät turvallisen etäisyyden päässä laitteesta. Työalueella saa olla ainoastaan käyttäjä.
- Tartu laitteeseen hyvin pitäen yhtä kättä liipaisimen kahvassa ja toista kättä varren kahvassa.
- Pidä sormet kaukana liipaisimesta, kunnes laite on valmis käytettäväksi.
- Varmista ennen laitteen käynnistämistä, etteivät terät kosketa mihinkään.
- Pidä kaikki kehonosat kaukana teristä varrellista pensasleikkuria käyttäessä.
- Kuljeta laite paikasta toiseen
  - akun ollessa irrotettuna
  - ja pitäen vartta tasapainopisteessä
  - teräsuojus paikoillaan.
- Ei saa käyttää heikossa valaistuksessa.
- Pidä säännöllisiä taukoja ja vaihda työskentelyasentoa käytön aikana väsymisen vähentämiseksi.
- Varmista aina tukeva jalansija ja hyvä tasapaino. Älä kurkottele. Kurkottele voi johtaa tasapainon menetykseen tai osumiseen teräviin pintoihin.
- Älä käytä laitteessa missään tapauksessa mitään lisäosaa tai lisävarustetta, jota ei ole toimitettu tuotteen mukana tai jota ei ole määritetty tässä ohjekirjassa tämän tuotteen käyttöön soveltavaksi.

## Älä käytä varrellista pensasleikkuria

- alkoholin, lääkkeiden tai huumausainneiden vaikutuksen alaisena
- vesitateessa tai kosteissa olosuhteissa
- erittäin syttyvien nesteiden tai kaasujen lähellä
- jos laite on vaurioitunut, säädetty virheellisesti tai koottu puutteellisesti tai löysästi
- virtakytkin ei kytkedy päälle ja pois päältä. Terien tulee pysähtyä, kun virtakytkin vapautetaan. Anna valtuutetun huollon vaihtaa vialliset kytkimet. *Katso kohta Korjaus.*
- kiireessä
- puussa tai tikapuilla ollessa
- nostetuilla puomeilla, kauhoilla tai alustoilla ollessa
- kovassa tuulessa tai myrskyisessä säässä

## Trimmausohjeet (Kuvat A, H–L)



**VAARA: PIDÄ KÄDET POISSA TERÄN ULOTTUVILTA.**



**VAROITUS: Noudata seuraavia ohjeita henkilövahinkojen välttämiseksi:**

- LUE KÄYTTÖOHJEET ENNEN KÄYTTÄMISTÄ. SÄILYTÄ OHJEKIRJA.
- Tarkista pensas vieraiden kohteiden varalta (esim. langat tai aidat) ennen jokaista käyttökertaa.
- PIDÄ KÄDET KAHVOISSA. VÄLTÄ KURKOTTELUA.
- EI SAA KÄYTTÄÄ KOSTEISSA OLOSUHTEISSA.



**HUOMIO: TERÄ VOI LIKKUA SAMMUTTAMISEN JÄLKEEN.**

**HUOMAA:** Vahinkoja voi syntyä, jos terä jää kiinni suuriin oksiin.

**TYÖSKENTELYASENNOT (Kuvat H, I)** – Seiso tukevasti ja tasapainossa, vältä kurkottelua. Käytä trimmauksen aikana suojalaseja ja tukevia jalkineita. Pidä laitteesta hyvin kiinni molemmilla käsillä ja käynnistä laite. Pidä trimmeristä aina kiinni kuvan H ja I mukaisesti pitämällä yhtä kättä kytkinkahvassa **3** ja toista kättä apukahvassa **4**. Älä koskaan pidä kiinni laitteen trimmauspäistä **12**.

**UUDEN KASVIEN TRIMMAUS (Kuva J)** – Tehokkain tapa käyttää trimmeriä on liikuttaa terän hampaista laajoin pyyhkivien liikkein. Paras leikkaustulos saavutetaan, kun terää kallistetaan hiukan alaspäin liikkeen suuntaan.

**PENSAIDEN TASOITUS (Kuva K)** – Erittäin tasaisten lopputuloksien saavuttamiseksi suuntaa antava lanka voidaan asettaa koko pensaan pituudelta.

**PENSAIDEN SIVUJEN LEIKKAUS (Kuva L)** – Suuntaa trimmeri kuvan mukaisesti ja liikuta sitä alhaalta ylöspäin.

## KUNNOSSAPITO

Työkalusi on suunniteltu käytettäväksi pitkään ja edellyttämään vain vähän kunnossapittoa. Oikea käsittely ja säännöllinen puhdistus varmistavat laitteen ongelmattoman toiminnan.



**VAROITUS: Vakavan henkilövahingon vaaran vähentämiseksi katkaise työkalusta virta ja irrota akku ennen säätämistä tai varusteiden irrottamista tai asentamista. Jos laite käynnistyy vahingossa, voi aiheutua loukkaantuminen.**

Laturia tai akkua ei voida huoltaa.



## Voiteleminen

Tätä sähkötyökalua ei tarvitse voidella.

## Voitelu (Kuva A)

### Terät

1. Puhdista terä **11** varoen käytön jälkeen hartsipitoisella liuottimella.
2. Levitä puhdistuksen jälkeen näkyvissä olevaan terään ohut kerros voiteluainetta.
3. Käännä trimmeri pystyasentoon terät maahan päin ja käytä trimmeriä muutaman sekunnin ajan voiteluaineen levittämiseksi.

## Terän ylläpitäminen (Kuva M)

Leikkuuterät on valmistettu laadukkaasta nuorrutusteräksestä, niiden teroitus ei ole tarpeen normaalissa käytössä. Jos kuitenkin osut terällä vahingossa aitaan, kivimateriaaleihin, lasiin tai muihin koviin kohteisiin kuvan M mukaisesti, terään voi tulla särö. Lommon poistaminen ei ole tarpeen, jos se ei häiritse terän liikettä. Jos se häiritsee terän liikettä, irrota akku ja poista lommo hienohampaisella viilalla tai teroituskivellä. Jos pudotat trimmerin, tarkista se huolellisesti vaurioiden varalta. Jos terä on taipunut, kotelo haljennut, kahvat vaurioituneet tai jos jokin muu ongelma vaikuttaa leikkurin toimintaan, ota yhteyttä paikalliseen valtuutettuun DEWALT-huoltopalveluun laitteen korjaamiseksi ennen sen uudelleen käyttöä.

Lannoitteet ja muut puutarhojen kemikaalit sisältävät aineita, jotka voivat edistää metallien korroosiota. Älä säilytä laitetta lannoitteiden tai kemikaalien päällä tai niiden lähellä.

Puhdista laite ainoastaan miedolla saippualla ja kostealla liinalla, kun sen akku on irrotettu. Älä päästä mitään nestettä laitteen sisään. Älä upota mitään laitteen osaa nesteeseen. Ehkäise terien ruostuminen levittämällä niihin kevyt kerros koneöljyä puhdistuksen jälkeen.

### Terän teroittaminen (Kuva N)



**HUOMIO:** Varmista terän terävyys parhaan suorituskyvyn takaamiseksi. Tylsä terä ei tuota puhdasta leikkaustulosta.



**HUOMIO:** Varmista, että akku on irrotettu terän teroittamisen ajaksi.



**HUOMIO: VAIHDA VÄÄNTYNYT TAI VAURIOITUNUT TERÄ VÄLITTÖMÄSTI**

Suosittelemme, että terät teroitetaan DEWALT-tehtaan huoltopalvelussa. Terän reunat voidaan kuitenkin teroittaa hienohampaisella viilalla **18**.

1. Käytä trimmeriä, kunnes leikkuuterät **19** ovat tasaisia.
2. Varmista, että lukituksen vapautusvipu on kytkettyntynyt, terä pysähtynyt ja akku on irrotettu ennen terän teroittamista.
3. Käytä suojalaseja ja -käsineitä ja varo viiltoja.
4. Viilaa terän leikkausreunat huolellisesti hienohampaisella viilalla. Viilaa leikkuureunaa **20** kohti alkuperäisessä leikkuukulmassa (38 astetta vaakatasosta). Viilaa vain terien suoria leikkuureunoja. Älä viilaa kohtia, joissa leikkuureuna kaartuu terän keskiosaa kohti.
5. Käännä trimmeri ylösalaisin alaterän teroittamiseksi.
6. Toista vaiheet kunkin terän vastakkaisen puolen teroittamiseksi.



### Puhdistaminen



**VAROITUS:** Puhalla lika ja pöly kotelosta kuivalla ilmalla, kun sitä kertyy ilmanvaihtoaukkoihin tai niiden ympärille. Käytä tällöin hyväksytyjä silmäsuojuksia ja hengityssuojainta.



**VAROITUS:** Älä koskaan puhdista muita kuin metallipintoja liuottimien tai muiden voimakkaiden kemikaalien avulla. Nämä kemikaalit voivat heikentää näissä osissa käytettyjä materiaaleja. Käytä vain vedellä ja miedolla pesuaineella kostutettua kangasta. Älä päästä mitään nestettä laitteen sisään. Älä upota mitään laitteen osaa nesteeseen.

### Lisävarusteet



**VAROITUS:** Muita kuin DEWALT-lisävarusteita ei ole testattu tämän työkalun kanssa, joten niiden käyttäminen voi olla vaarallista. Käytä tämän laitteen kanssa vain DEWALTin suosittelemia varusteita vahingoittumisvaaran vähentämiseksi.

Saat lisätietoja jälleenmyyjältäsi.

### Ympäristön suojeleminen



Tuotteet/akut ovat kierrätettäviä, mutta jos niissä on rästitetun roskakorin merkki, niitä ei saa hävittää tavallisen kotitalousjätteen mukana. Anna paristojen tyhjentyä kokonaan ja lajittele ne. Irrota mahdolliset valonlähteet tuotteesta, jos mahdollista. Käyttäjän vastuulla on poistaa henkilötiedot tuotteesta. Vie jätteet sitten viralliseen keräyspisteeseen tai vastaavalle jälleenmyyjälle, joka ottaa ne usein vastaan ilmaiseksi. Pakkaukset tulee hävittää merkityn materiaalikoodin perusteella. Käyttö- ja turvallisuusohjeet tulee hävittää vasta sitten, kun kyseessä oleva tuote on poistettu käytöstä.

Pyydä paikalliselta viranomaiselta lisätietoa jätehuollosta. Lisätietoa on saatavilla osoitteessa [www.2helpU.com](http://www.2helpU.com) ja skannaamalla yllä oleva QR-koodi.

# 18 V STÅNGHÄCKTRIMMER

## DCMPH566

### Dokument som finns tillgängliga online

[www.2helpU.com/DoC/](http://www.2helpU.com/DoC/) or  
[www.2helpU.com/DoC/index/xxx\\*](http://www.2helpU.com/DoC/index/xxx*)

\*För direkt åtkomst, ersätt "xxx" med produktens modellnummer som anges på produktens märkskylt eller förpackning.

- Bruksanvisning
- Försäkran om överensstämmelse (DoC)
- Produktens emissionsdata (PED): Information om buller, vibrationer och damm (gäller inte alla produkter)



**! VARNING: Läs alla säkerhetsvarningar, instruktioner, illustrationer och specifikationer i den här handboken, inklusive batteri- och laddaravsnitten som finns i en originalverktygsmanual eller den separata manualen för batterier och laddare.**

Handböcker kan erhållas genom att kontakta kundtjänst (se baksidan av denna handbok).

### Tekniska data

		DCMPH566
Spänning	V <sub>DC</sub>	18
Typ		1
Batterityp		Li-jon
SPM		2800
Vikt (utan batteripaket)	kg	3,6

**! VARNING:** För att minska risken för personskada, läs instruktionshandboken.

### Definitioner: Säkerhetsriktlinjer

Nedanstående definitioner beskriver allvarighetsnivån för varje signalord. Var god läs handboken och uppmärksamma dessa symboler.

**! FARA:** Indikerar en omedelbart riskfylld situation som, om den inte undviks, **kommer att resultera i dödsfall eller allvarlig personskada.**

**! VARNING:** Indikerar en potentiellt riskfylld situation som, om den inte undviks, **skulle kunna resultera i dödsfall eller allvarlig personskada.**

**! SE UPP:** Indikerar en potentiellt riskfylld situation som, om den inte undviks, **kan resultera i mindre eller medelmåttig personskada.**

**! OBSERVERA:** Anger en praxis som **inte är relaterad till personskada** som, om den inte undviks, **skulle kunna resultera i egendomsskada.**

**⚡** Anger risk för elektrisk stöt.

**🔥** Anger risk för eldsvåda.

### SÄKERHETSVARNINGAR, ALLMÄNT ELVERKTYG



**VARNING: Läs alla säkerhetsvarningar, instruktioner, illustrationer och specifikationer som levereras med detta elverktyg.** Underlåtenhet att läsa alla instruktioner som listas här nedan kan resultera i elektrisk stöt, eldsvåda och/eller allvarlig personskada.

### SPARA ALLA VARNINGAR OCH INSTRUKTIONER FÖR FRAMTIDA REFERENS

Termen "elverktyg" i varningarna syftar på ditt starkströmsdrivna (sladdanslutna) elverktyg eller batteridrivna (sladdlösa) elverktyg.

#### 1) Säkerhet på Arbetsområdet

- Håll arbetsområdet rent och ordentligt upplyst.** Belamrade eller mörka områden inbjuder till olyckor.
- Använd inte elektriska verktyg i explosiva atmosfärer, såsom i närvaron av lättantändliga vätskor, gaser eller damm.** Elektriska verktyg ge upphov till gnistor som kan antända dammet eller ångorna.
- Håll barn och åskådare borta meda du arbetar med ett elverktyg.** Distraktioner kan göra att du förlorar kontrollen.

#### 2) Elektrisk Säkerhet

- Kontakterna till elverktyget måste matcha uttaget. Modifiera aldrig kontakten på något sätt. Använd inte några adapterpluggar med jordanslutna (jordade) elektriska verktyg.** Omodifierade kontakter och matchande uttag minskar risken för elektrisk stöt.
- Undvik kroppskontakt med jordanslutna eller jordade ytor såsom rör, värmelement, spisar och kylskåp.** Det finns en ökad risk för elektrisk chock om din kropp är jordansluten eller jordad.
- Utsätt inte elektriska verktyg för regn eller våta förhållanden.** Vatten som kommer in i ett elverktyg ökar risken för elektrisk stöt.
- Missbruka inte sladden. Använd aldrig sladden till att bära, dra eller koppla bort elverktyget från strömmen. Håll sladden borta från värme, olja, skarpa kanter eller rörliga delar.** Skadade eller tilltrasslade sladdar ökar risken för elektrisk stöt.
- När du arbetar med ett elverktyg utomhus, använd en förlängningsladd som passar för utomhusanvändning.** Användning av en sladd som passar för utomhusanvändning minskar risken för elektrisk stöt.
- Om arbete med ett elverktyg i en fuktig lokal är oundvikligt, använd ett uttag som är skyddat med jordfelsbrytare (RCD).** Användning av en RCD minskar risken för elektrisk stöt.

Batterier				Laddare/Laddningstid (minuter)									
Kat. #	V <sub>DC</sub>	Ah	Vikt (kg)	DCB104	DCB107	DCB112/ DCB1102	DCB113	DCB115/ DCB1104	DCB116	DCB117	DCB118	DCB132	DCB119
DCB181	18	1,5	0,35	22	70	45	35	22	22	22	22	22	45
DCB182	18	4,0	0,61	60/40**	185	120	100	60	60/45**	60/40**	60/40**	60	120
DCB183/B/G	18	2,0	0,40	30	90	60	50	30	30	30	30	30	60
DCB184/B/G	18	5,0	0,62	75/50**	240	150	120	75	75/60**	75/50**	75/50**	75	150
DCB185	18	1,3	0,35	22	60	40	30	22	22	22	22	22	40
DCB187	18	3,0	0,54	45	140	90	70	45	45	45	45	45	90
DCB189	18	4,0	0,54	60	185	120	100	60	60	60	60	60	120
DCBP034/G	18	1,7	0,32	27	82	50	40	27	27	27	27	27	50
DCBP518/G	18	5,0	0,75	75	240	150	120	75	60	50	50	75	150

\*Datumkod 201811475B eller senare

\*\*Datumkod 201536 eller senare

### 3) Personlig Säkerhet

- Var vaksam, ha koll på vad du gör och använd sunt förnuft när du arbetar med ett elverktyg. Använd inte ett elverktyg när du är trött eller påverkad av droger, alkohol eller mediciner.** Ett ögonblicks ouppmärksamhet när du arbetar med elektriska verktyg kan resultera i allvarlig personskada.
- Använd personlig skyddsutrustning. Bär alltid ögonskydd.** Skyddsutrustning såsom dammfilterskydd, halksäkra säkerhetsskor, skyddshjälm eller hörselskydd som används för lämpliga förhållanden minskar personskador.
- Förebygg oavsiktlig igångsättning. Se till att strömbrytaren är i främre läge innan du ansluter till strömkällan och/eller batteripaketet, plockar upp eller bär verktyget.** Att bära elektriska verktyg med ditt finger på strömbrytaren eller att strömsätta elektriska verktyg som har strömbrytaren på är att invitera olyckor.
- Avlägsna eventuell justeringsnyckel eller skiftnyckel innan du sätter på elverktyget.** En skiftnyckel eller en nyckel som sitter kvar på en roterande del av elverktyget kan resultera i personskada.
- Böj dig inte för långt. Bibehåll alltid ordentligt fotfäste och balans.** Detta möjliggör bättre kontroll av elverktyget i oväntade situationer.
- Klä dig ändamålsenligt. Bär inte lösa kläder eller smycken. Håll hår, beklädnad och handskar borta från delar i rörelse.** Lösa kläder, smycken eller långt hår kan fastna i delar i rörelse.
- Om det finns anordningar för anslutning av apparater för dammutrensning och insamling, se till att dessa är anslutna och används på ett korrekt sätt.** Användning av dammuppsamling kan minska damm-relaterade faror.
- Bli inte vårdslös och ignorera inte säkerhetsprinciperna trots att du är van att använda verktyg.** Vårdslöst handlande kan leda till allvarlig kroppsskada på en bråkdel av en sekund.

### 4) Användning och Skötsel av Elverktyg

- Tvinga inte elverktyget. Använd det korrekta elverktyget för din tillämpning.** Det korrekta elverktyget gör arbetet bättre och säkrare vid den hastighet för vilket det konstruerades.
- Använd inte elverktyget om strömbrytaren inte sätter på och stänger av det.** Ett elverktyg som inte kan kontrolleras med strömbrytaren är farligt och måste repareras.
- Dra ur kontakten från strömkällan och/eller batteripaketet, om det är löstagbart, från elverktyget innan du gör några justeringar, byter tillbehör eller lägger elverktygen i förvaring.** Sådana förebyggande säkerhetsåtgärder minskar risken att oavsiktligt starta elverktyget.
- Förvara elektriska verktyg som inte används utom räckhåll för barn, och låt inte personer som är obekanta med elverktyget eller med dessa instruktioner använda elverktyget.** Elektriska verktyg är farliga i händerna på utbildade användare.
- Underhåll elektriska verktyg. Kontrollera för feljustering eller om rörliga delar har fastnat, bristning hos delar och andra eventuella förhållanden som kan komma att påverka elverktygets funktion. Om det är skadat, se till att elverktyget blir reparerat före användning.** Många olyckor orsakas av dåligt underhållna elektriska verktyg.
- Håll kapningsverktyg vassa och rena.** Ordentligt underhållna kapningsverktyg med vassa sågkanter är mindre sannolika att fastna och är lättare att kontrollera.
- Använd elverktyget, tillbehören och verktygsstatserna, etc. i enlighet med dessa instruktioner, och ta hänsyn till arbetsförhållandena och det arbete som ska utföras.** Användningen av elverktyget för andra verksamheter än de som det är avsett för skulle kunna resultera i en farlig situation.
- Se till att handtagen och greppytorna är torra och fria från olja och fett.** Hala handtag och greppytor

förhindrar säker hantering och kontroll av verktyget i oväntade situationer.

## 5) Användning och Skötsel av Batteridrivna Verktyg

- Ladda endast med den laddare som är specificerad av tillverkaren.** En laddare som passar till en typ av batteripaket kan ge upphov till brandfara när den används tillsammans med ett annat batteripaket.
- Använd elverktygen enbart med därtill avsedda batteripaket.** Användning av andra batteripaket kan ge upphov till skaderisk och eldsvåda.
- När batteripaketet inte används, håll det borta från andra metallföremål, såsom gem, mynt, nycklar, spikar, skruvar eller andra små metallföremål som kan skapa en förbindelse från ena polen till den andra.** Kortslutning av batteripolerna kan ge upphov till brännskador eller eldsvåda.
- Under missbruksförhållanden kan vätska komma ut från batteriet, undvik kontakt med denna. Om kontakt oavsiktligt inträffar, spola med vatten. Om vätska kommer i kontakt med ögonen, uppsök medicinsk hjälp.** Vätska som kommer ut från batteriet kan ge upphov till irritation eller brännskador.
- Använd inte ett batteripaket eller ett verktyg som är defekt eller modifierat.** Defekta eller modifierade batterier kan fungera oförutsägbart och ge upphov till brand, explosion eller risk för kroppsskador.
- Utsätt inte batteripaketet eller verktyget för eld eller höga temperaturer.** Utsättande för eld eller temperaturer över 130 °C kan orsaka en explosion.
- Följ alla instruktioner gällande laddningen och ladda inte batteripaketet eller verktyget utanför det temperaturområde som anges i bruksanvisningen.** Att ladda på fel sätt eller utanför det angivna temperaturområdet kan skada batteriet och höjer brandrisken.

## 6) Service

- Se till att ditt elverktyg får service av en kvalificerad reparatör, som endast använder identiska ersättningsdelar.** Detta säkerställer att elverktygets säkerhet bibehålls.
- Gör aldrig service på skadade batteripaket.** Service av batteripaket bör endast genomföras av tillverkaren eller auktoriserade tjänsteleverantörer.

## Säkerhetsanvisningar för häcksaxen:

- Använd inte häcksaxen under dåliga väderförhållanden, särskilt när det är risk för åska.** Detta minskar risken för åsknedslag.
- Håll alla strömsladdar och kablar borta från klippområdet.** Strömsladdar eller kablar kan döljas i häckar eller buskar och kan oavsiktligt bli avklippa av knivarna.
- Använd hörselskydd.** Lämplig skyddsutrustning minskar risken för hörselskador.

- Håll endast häcksaxen i isolerade grepppytor eftersom kniven kan komma i kontakt med dolda ledningar.** Om kniven kommer i kontakt med en strömförande ledning kan häcksaxens metalldelar bli strömförande och ge dig en elektrisk stöt.
- Håll alla kroppsdelar undan från knivarna.** Ta inte bort klippt material eller håll i materialet som skall klippas när knivarna är i rörelse. Knivarna rör sig en kort stund efter att strömbrytaren har stängts av verktyget. Under användning av häcksaxen kan även en kort ouppmärksamhet leda till allvarliga personskador.
- När material som fastnat tas bort eller service görs på enheten, se till att alla strömbrytare är avstängda och att batteriet är borttaget eller fränkopplat.** Öväntad aktivering av häcksaxen medan material som fastnat tas bort kan resultera i allvarliga personskador.
- Bär häcksaxen i handtaget med kniven stoppat och se till att inte komma åt strömbrytaren.** Om häcksaxen bärs korrekt minskar risken för oavsiktlig start med personskador av knivarna som följd.
- När häcksaxen transporteras eller förvaras ska alltid häcksaxens knivskydd vara monterat.** Om häcksaxen bärs korrekt minskar risken för personskador av knivarna.

## Häcksax med utökad

### räckvidd Säkerhetsvarningar:

- Använd alltid huvudskydd vid arbeten med häcksaxens förlängningsdel ovanför huvudet.** Fallande skräp kan resultera i allvarliga personskador.
- Använd alltid två händer vid arbeten med häcksaxens förlängningsdel.** Håll häcktrimmerns förlängningsdel med båda händerna för att undvika att förlora kontrollen.
- För att minska risken för dödsfall genom elektrisk ström, använd aldrig förlängningsdelen av häcksaxen nära några elektriska ledningar.** Kontakt med eller användning nära strömledningar kan orsaka allvarliga skador eller elstötter som kan resultera i dödsfall.

## Ytterligare säkerhetsinstruktioner för häcktrimmer



**WARNING!** Klippelmenten fortsätter att röra sig efter att motorn stängts av

- **Kontrollera att inte häcken innehåller främmande föremål, såsom trädstängsel**
- **Den avsedda användningen beskrivs i denna bruksanvisning.** Användning av tillbehör, tillsatser eller utförande av arbete med detta verktyg annat än vad som rekommenderas i denna bruksanvisning kan utgöra en risk för personskador och/eller egendomsskador.
- **Bär inte verktyget med handen på främre handtaget, omkopplaren eller avtryckaren såvida inte batteriet tagits bort.**
- **Om du inte har använt en häcktrimmer tidigare bör du be om praktiska instruktioner av en erfaren användare förutom att studera denna manual.**

- Vidrör aldrig knivarna när verktyget körs.
- Försök aldrig tvinga knivarna att stanna.
- Lägg inte ned verktyget förrän knivarna har stannat helt.
- Kontrollera regelbundet knivarna om det finns skador eller slitage. Använd inte verktyget om knivarna är skadade.
- Se till att undvika hårda föremål (t.ex. metallledning, räckan) vid trimning. Skulle du oavsiktligt stöta emot ett sådan föremål, stäng omedelbart av verktyget och undersök om det finns några skador.
- Om verktyget börjar att vibrera onormalt, stäng omedelbart av verktyget och ta bort batteriet och undersök sedan om det finns några skador.
- Om verktyget kör fast, stäng omedelbart av det. Ta bort batteriet innan du försöker ta bort något hinder.
- Efter användning, placera knivskyddet som medföljer över knivarna. Vid förvaring av verktyget se till att knivarna inte är synliga.
- Se alltid till att skydden är monterade när verktyget används. Försök aldrig att använda ett icke komplett verktyg eller ett verktyg med obehöriga modifieringar.
- Låt aldrig barn använda verktyget.
- Se upp för fallande skräp när de högre sidorna på häcken klipps.
- Håll alltid verktyget med båda händerna och i de handtag som finns.
- Häcksaxen är avsedd att användas på marknivå och inte på stegar eller något annat instabilt stöd.
- Innan häcksaxen används bör användaren se till att låsanordning(-ar) för alla rörliga delar, om detta finns, är i låst läge.

## Återstående risker

Trots tillämpning av de relevanta säkerhetsbestämmelserna och användning av säkerhetsapparater kan vissa återstående risker inte undvikas. De är:

- Hörselnedsättning.
- Risk för personskada på grund av flygande partiklar.
- Risk för brännskador på grund av att tillbehör blir heta under arbetet.
- Risk för personskada på grund av långvarig användning.

## SPARA DESSA INSTRUKTIONER

### Laddare

DEWALT laddare kräver inga inställningar och är skapade för att vara så enkla som möjligt att hantera.

### Elsäkerhet



Din DEWALT-laddare är dubbelisolerad och därför behövs ingen jordledare.

Om strömsladden är skadad får den endast bytas av DEWALT eller en auktoriserad serviceorganisation.

### Användning av Förlängningssladd

En förlängningssladd bör inte användas, såvida den inte är absolut nödvändig. Använd en godkänd förlängningssladd,

lämplig för din laddares strömmatning (Se **Tekniska data** i bruksanvisningen för din produkt eller laddare). Minsta ledningsstorlek är 1 mm<sup>2</sup>; maximala längden är 30 m.

Vid användning av en sladdvinda, dra alltid ut sladden helt och hållet.

## Viktiga säkerhetsinstruktioner för alla batteriladdare

**SPARA DESSA INSTRUKTIONER:** Denna manual innehåller viktiga säkerhets- och driftsinstruktioner för DEWALT batteriladdare. Se **Tekniska data** i bruksanvisningen för din produkt eller laddare för mer information. Innan laddaren används, läs igenom alla instruktioner och varningar om laddaren, batteriet och produkten för användning av batteripaket.



**WARNING:** Risk för stötar. Låt ingen vätska komma in i laddaren. Det kan resultera i elektriska stötar.



**WARNING:** Vi rekommenderar användning av en jordfelsbrytare med en restström på 30 mA eller mindre.



**FÖRSIKTIGHET:** Risk för brännskada. För att minska risken för skador, ladda endast DEWALT laddningsbara batterier. Andra typer av batterier kan gå sönder och orsaka personskadorna och skadegörelse.



**WARNING:** DEWALT laddare är inte avsedd att användas av personer (inklusive barn) med minskad fysisk, sensorisk eller mental förmåga eller med begränsad erfarenhet eller kunskap såvida de inte är under uppsikt eller fått instruktioner om användning av apparaten av en person som är ansvarig för deras säkerhet.



**FÖRSIKTIGHET:** Barn bör övervakas för att säkerställa att de inte leker med apparaten.

**OBSERVERA:** Under vissa förhållanden när laddaren är inkopplad i eluttaget kan de exponerade laddningskontaktarna inuti laddaren kortslutas av främmande föremål. Främmande föremål som är ledande såsom, men inte begränsat till, stålull, aluminiumfolie eller ansamling av metapartiklar bör hållas borta från laddningshållrummet. Koppla alltid ifrån laddaren från eluttaget när det inte finns något batteri i hållrummet. Koppla ifrån laddaren vid rengöring.

- **Försök INTE att ladda DEWALT-batteriet med någon annan laddare än DEWALT-laddaren som batteriet passar i.** DEWALT-laddare är inte avsedda för någon annan användning än laddning av DEWALT uppladdningsbara batterier. DEWALT-laddare och DEWALT-batteripaket är speciellt utformade för att fungera tillsammans. All annan användning kan leda till risk för brand, elektriska stötar eller elchock.
- **Utsätt inte laddaren för regn eller snö.** Vatten som kommer in i en produkt ökar risken för elektriska stötar.
- **Dra ut genom att hålla i kontakten i stället för i sladden när du kopplar ur laddaren.** Detta kommer att minska risken för skador på den elektriska kontakten och sladden.
- **Använd inte laddare med skadad sladd eller kontakt – byt ut dem omedelbart.**
- **Placera enheterna så att kablar inte korsar gångvägar eller befinner sig i arbetsområdet. Detta förhindrar**

**risken att snubbla över kabeln eller skada kabeln genom att trampa på den.**

- **Använd inte en förlängningsladd såvida det inte är absolut nödvändigt.** Användning av en olämplig förlängningsladd kan resultera i risk för brand, elektriska stötar eller död av elektrisk ström.
- **Placera inga föremål ovanpå laddaren eller placera inte laddaren på ett mjukt underlag eftersom det kan blockera ventilationsöppningarna vilket kan resultera i intern överhettning.** Placera laddaren undan från alla heta källor. Laddaren ventileras genom öppningar i överkant och underkant av höljet.
- **Använd inte laddaren om den utsatts för skarpa stötar, tappats eller skadats på annat sätt.** Lämna den hos ett auktoriserat servicecenter.
- **Demontera inte laddaren, ta den till ett auktoriserat servicecenter när service eller reparation behövs.** Felaktig montering kan resultera i risker för elektriska stötar, dödsfall via elektricitet eller brand.
- **Koppla bort laddaren från vägguttaget innan du påbörjar rengöringen. Detta kommer att minska risken för elektriska stötar.** Borttagning av batteriet minskar inte risken.
- **Försök ALDRIG att ansluta två laddare tillsammans**

## Ladda ett batteri

**OBSERVERA:** Se etiketten nära laddningslamporna på laddaren för blinkmönster. Äldre laddare kan ha ytterligare information och/eller kanske inte ha en gul indikatorlampan, eftersom de är utrustade med endast en enda röd indikatorlampan.

1. Koppla in laddaren i lämpligt uttag innan batteriet sätts i.
2. Sätt i batteriet och se till att det sitter fast. Den vänstra indikatorlampan blinkar kontinuerligt rött för att indikera att laddningsprocessen har startat. För tvåstegsladdare är detta en indikation på steg 1-laddning under vilken batteripaketet laddas till en majoritet av sin kapacitet.
3. Laddningen är klar för en enstegsladdare när den vänstra indikatorlampan förblir konstant röd och den högra indikatorlampan förblir släckt. För en tvåstegsladdare förblir den vänstra indikatorlampan kontinuerligt röd och den högra indikatorlampan blinkar kontinuerligt rött för att indikera steg 2-laddning under vilken batteripaketet fylls på till sin fulla kapacitet. Laddningen i steg 2 är klar när båda indikatorlamporna lyser konstant rött. När laddningen är klar kan batteripaketet tas bort och användas, eller lämnas kvar i laddaren.

Laddaren kommer inte att ladda ett felaktigt batteri. En laddare som inte tänds kan indikera ett problem med laddaren eller ett felaktigt batteri. Sluta använda och ta båda till ett auktoriserat service center.

**OBSERVERA:** För att ta bort batteriet måste man på vissa laddare trycka på frigöringsknappen för batteriet.



**WARNING:** Ladda endast batterier i lufttemperaturer över 4 °C och under 40 °C.

### Enstegsladdare indikatorer

	Laddning		
	Fulladdat		
	Varm/kall fördröjning		

### Tvåstegsladdare indikatorer

	Steg 1 – laddning		
	Steg 2 – laddning		
	Fulladdat		
	Varm/kall fördröjning		

## Varm/kall fördröjning

När laddaren upptäcker ett batteri som är för hett eller för kallt, kommer den automatiskt att starta en varm/kall fördröjning och avbryta laddningen tills batteriet har nått en lämplig temperatur. Laddaren växlar sedan automatiskt till paketladdningsläge. Denna funktion garanterar maximal batterilivslängd.

Ett kallt batteri kommer att ladda med en lägre hastighet jämfört med ett varmt batteri. Batteriet kommer att laddas med en lägre hastighet genom hela laddningscykeln och kommer inte att återgå till maximal laddningshastighet även om batteriet blir varmt.

Vissa laddare är utrustade med en intern fläkt som är designad att kyla batteriet. Fläkten slås på automatiskt när batteriet behöver svalkas. Använd aldrig laddaren om fläkten inte fungerar korrekt eller om ventilationsöppningarna är blockerade. Låt inga främmande föremål komma in på insidan av laddaren.

## Elektroniskt skyddssystem

XR litiumjon-verktyg är konstruerade med ett elektroniskt skyddssystem som kommer att skydda batteriet mot överladdning, överhettning eller kraftig urladdning. Produkten kommer automatiskt att stängas av om det elektroniska skyddssystemet aktiveras. Om detta sker placera litiumjonbatteriet i laddaren tills det är fulladdat.

## Väggmontering

Dessa laddare är designade att väggmonteras eller stå upprätt på ett bord eller arbetsyta. Vid väggmontering, placera laddaren inom räckhåll för ett elektriskt uttag och borta från hörn och andra hinder som kan påverka luftflödet. Använd baksidan av laddaren som mall för placering av monteringskruvarna på väggen. Montera laddaren säkert med gipsskruvar (köps separat) som är minst 25,4 mm långa med ett skruvhuvud med en diameter på 7–9 mm, skruvade i trä till ett optimalt djup som lämnar ungefär 5,5 mm av skruven synlig. Rikta in öppningarna på baksidan av laddaren mot de exponerade skruvarna och för in dem helt i öppningarna.

## Rengöringsinstruktioner för laddaren



**WARNING: Risk för stötar. Koppla ifrån laddaren från strömuttaget innan rengöring.** Smuts och flott kan avlägsnas från laddarens utsida med hjälp av en trasa eller en mjuk borste som inte är av metall. Använd inte vatten eller rengöringsvätska. Låt aldrig någon vätska komma in i produkten, sänk aldrig ner någon del av produkten i en vätska.

## Batteripaket

### Viktiga Säkerhetsinstruktioner för alla Batteripaket

Vid beställning av utbytes-batteripaket, se till att inkludera katalognummer och spänning.

Batteripaketet är inte full-laddat när det kommer ur kartongen. Innan du använder batteripaketet och laddaren, läs säkerhetsinstruktionerna här nedan. Följ därefter de laddningsprocedurer som översiktligt beskrivs.

### LÄS ALLA INSTRUKTIONER

- **Ladda inte eller använd batteriet i explosiv atmosfär, såsom i närheten av brännbara vätskor, gaser eller damm.** Isättning och borttagning av batteriet från laddaren kan antända dammet eller ångorna.
- **Tvinga aldrig in batteripaketet in i laddaren. Modifiera inte batteripaketet på något sätt så att det passar i en icke-kompatibel laddare då batteripaketet kan brista och orsaka allvarliga personskador.**
- Aldrig endast batteripaketet i DEWALT laddare.
- **Skvätt INTE** eller sänk ned i vatten eller annan vätska.
- **Förvara inte eller använd verktyget och batteripaketet på platser där temperaturen kan nå upptill eller överstiga 40 °C (såsom utomhuskyl eller metallbyggnader under sommaren).**
- **Bränn inte batteripaketet, även om det är svårt skadat och helt utslitet.** Batteripaketet kan explodera i elden. Giftiga ångor och ämnen skapas när batteripaket med litiumjon bränns.
- **Batteriets innehåll kommer i kontakt med huden, tvätta omedelbart området med mild tvål och vatten.** Om batterivätskan kommer in i ögat, skölj med vatten över det öppna ögat under 15 minuter eller tills irritationen upphör. Om medicinsk omsorg behövs består batteri-elektrolyten av en blandning av flytande organiska karbonater och litiumsalter.
- **Innehållet i öppnade battericeller kan ge upphov till andningsirritation.** Tillhandahåll frisk luft. Om symptom kvarstår, sök medicinsk vård.



**WARNING: Fara för brännskada.** Batterivätskan kan vara lättantändlig om den utsätts för gnista eller eld.



**WARNING: Försök aldrig att öppna batteripaketet av någon anledning.** Om batteripaketets hölja spricker eller är skadat sätt inte in det i laddaren. Krossa inte, tappa eller skada batteripaketet. Använd inte ett batteripaket som fått en kraftig stöt, tappats, körts över eller skadats på något annat sätt (t.ex. genomborrad av en spik, träffad av en hammare, klivits på). Det kan resultera i elektriska

stötar eller dödsfall av elektisk ström. Skadade batteripaket skall returneras till servicecenter för återvinning.



**WARNING: Brandfara. Förvara eller bär inte batteripaketet på så sätt att metallföremål kan komma i kontakt med de oskyddade batteripolerna.** Exempelvis placera inte batteripaketet i förkläden, fickor, verktygsådor, produktådor, lådor etc. där det finns lösa spikar, skruvar, nycklar etc.



**SE UPP: När den inte används skall den läggas på sidan på en stabil plats så att ingen riskerar att någon snubblar på den.** Vissa verktyg med stora batteripaket kan stå upprätt på batteripaketet men lätt kan vältras.

## Transport



**WARNING: Brandfara.** Transport av batterier kan leda till eldsvåda om batteripolerna oavsiktligt kommer i kontakt med ledande material. Se vid transport av batterier till att batteripolerna är skyddade och väl isolerade från material som eventuellt kan komma i kontakt med dem och orsaka kortslutning.

**NOTERA:** Litium-jon batterier skall inte placeras i det incheckade bagaget.

DEWALT batterierna uppfyller alla tillämpliga regler för transport av farligt gods som stipuleras av industrin och rättsliga normer, vilket omfattar FN:s rekommendationer för transport av farligt gods; International Air Transport Associations (IATA) regelverk vid transport av farligt gods, de internationella föreskrifterna om transport av farligt gods till sjöss (IMDG), samt den europeiska överenskommelsen om internationell transport av farligt gods på väg (ADR). Litiumjon-celler och -batterier har klassificerats enligt testresultaten och de fastställda kriterierna i delavsnitt 38,3 i FN:s testhandbok för transport av farligt gods.

I de flesta fall kommer transport av ett DEWALT batteripaket att undantas från att klassificeras som ett fullt reglerat klass 9 farligt material. Generellt kommer endast transporter som innehåller ett litium-jonbatteri med en nominell energimärkning större än 100 Watt (Wh) krävas att de transporteras som fullt reglerat klass 9. Alla litium-jonbatterier har wattimarna markerat på förpackningen. Vidare, på grund av bestämmelsens komplexitet rekommenderar inte DEWALT flygtransport av endast litium-jonbatteripaket oavsett märkning av wattimmar. Leverans av verktyg med batterier (kombisatser) kan accepteras för flygtransporter om märkningen av wattimarna inte är större än 100 Wh.

Oberoende av om försändelsen klassificeras som undantagen eller helt reglerad, är det avsändaren som har ansvaret för att de aktuella bestämmelserna gällande förpackning, etikettering/märkning och dokumentation uppfylls.

Informationen som ges i detta avsnitt av handboken är given enligt bästa vetande och har ansetts vara korrekt vid tidpunkten som dokumentet skrevs. Trots det ges ingen uttrycklig eller underförstådd garanti. Det är på köparens eget ansvar att de åtgärder som vidtas uppfyller gällande bestämmelser.

### Transportera FLEXVOLT™ batteriet

DEWALT FLEXVOLT™ batteri har två lägen: **Använd** och **Transport**.

**Använd-läge:** När FLEXVOLT™ batteriet är fristående eller är i en DEWALT 18V produkt, fungerar det som ett 18V batteri. När FLEXVOLT™ batteriet är i en 54 V eller en 108 V (två 54V batterier) produkt, fungerar det som ett 54 V batteri.

### Transport-läge:

När locket är fäst på FLEXVOLT™ batteriet är batteriet i transport-läge. Behåll locket på för varurtransport.

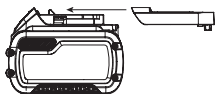

I transport-läge är cellsträngarna elektriskt frånkopplade i paketet vilket resulterar i tre batterier med lägre märkning av watt-timmar (Wh) jämfört med ett batteri med en högre märkning av watt-timmar. Denna ökade kvantitet med tre batterier med den lägre märkningen av watt-timmar kan undanta paketet från vissa transportbestämmelser som införs för batteriet med högre watt-timmar.

Exempel. transport Wh-klassificering kan

indikera 3 x 36 Wh, vilket betyder tre batterier på 36 Wh var. Användningen av Wh-klassificeringen indikerar 108 Wh (underförstått ett batteri).

Exempel på etikettmärkning för användning och transport



### Förvaringsrekommendationer

- Den bästa förvaringsplatsen är en som är sval och torr, långt bort från direkt solljus och för mycket värme eller kyla. För optimal batterifunktionalitet och livslängd, förvara batteripaketet vid rumstemperatur när de inte används.
- För långvarig förvaring rekommenderas att förvara ett fulladdat batteripaket på en kall och torr plats utan laddare för optimalt resultat.

**NOTERA:** Batteripaketet bör inte förvaras helt urladdade. Batteripaketet behöver laddas innan det används igen.

### Etiketter på laddare och batteripaket

Förutom bildiagrammen som används i denna manual kan etiketterna på laddaren och batteripaketet visa följande bildiagram:



Läs instruktionshandbok före användning.



Se **Tekniska data** angående laddningstid.



Stick inte in ledande föremål.



Ladda inte skadade batteripaket.



Utsätt inte för vatten.



Se till att undermåliga sladdar omedelbart byts ut.



Ladda endast mellan 4 °C och 40 °C.



Endast för användning inomhus.



LI-ION

Kassera batteripaketet med vederbörlig hänsyn till miljön.



Ladda endast DEWALT batteripaket med avsedda DEWALT laddare. Laddning av batteripaketet med andra än de avsedda DEWALT batterierna med en DEWALT laddare kan göra att de brister eller så kan det leda till farliga situationer.



Bränn inte batteripaketet.



**ANVÄNDNING:** Använd utan transportlock, indikerar Wh-märkningen 108 Wh (ett batteri med 108 Wh).



**TRANSPORT:** Transport med inbyggt transportlock, Wh-märkning indikerar 3 x 36 Wh (tre batterier på 36 Wh).

### Batterityp

DCMPH566 drivs med ett 18-volts batteripaket.

Dessa batterier kan användas: DCB181, DCB182, DCB183, DCB183B, DCB184, DCB184B, DCB185, DCB187, DCB189, DCB546, DCB547, DCB548. Se **Tekniska data** för mer information.

### Förpackningens innehåll

Förpackningen innehåller:

- Häcktrimmer
- Axelrem
- Li-jon batteripaket (modellerna C1, D1, L1, M1, P1, S1, T1, X1, Y1)
- Li-jon batteripaket (modellerna C2, D2, L2, M2, P2, S2, T2, X2, Y2)
- Li-jon batteripaket (modellerna C3, D3, L3, M3, P3, S3, T3, X3, Y3)
- Bruksanvisning

**NOTERA:** Batteripaket, laddare och förvaringslåda medföljer inte med N-modeller. Batteripaket och laddare medföljer inte NT-modeller. B-modeller inkluderar Bluetooth®-batteri.

**NOTERA:** Ordmärket Bluetooth® och logotyper är registrerade varumärken som tillhör Bluetooth®, SIG, Inc. och all användning av sådana märken av DEWALT sker under licens. Övriga varumärken och varumärkesnamn tillhör respektive ägare.

- *Kontrollera om verktyget, delar eller tillbehör fått skador som kan tänkas ha uppstått under transporten.*
- *Ta dig tid att grundligt läsa igenom och förstå denna bruksanvisning innan den tas i bruk.*

### Märkningar på verktyg

Följande bildikoner visas på verktyget:



Läs bruksanvisningen före användning.





Använd hörselskydd.



Använd skyddsglasögon.



Bär huvudskydd.



Bär skyddshandskar.



Använd halksäkra skor.



Se upp för fallande föremål.



Utsätt inte redskapet för regn eller hög luftfuktighet och lämna det inte utomhus när det regnar.



Stäng av verktyget. Ta ut batteriet ur verktyget innan du utför något underhåll på verktyget.



Håll åskådare på avstånd.



Håll alltid händerna undan från bladet.



Risk för elstötar med dödlig utgång. Håll dig minst 10 m från luftledningarna.



Direktiv 2000/14/EG garanterar ljudeffekt.

## Placering av datumkod (Bild A)

Produktionsdatumkoden **34** består av 4-siffrigt år följt av 2-siffrigt vecka och avslutas av en 2-siffrigt fabrikskod.

## Beskrivning (Bild A)

**! VARNING:** Modifiera aldrig elverkytet eller någon del av det. Skada eller personskada kan uppstå.

- 1 Strömbrytare
- 2 Låsspak
- 3 Handtag
- 4 Hjälp-handtag
- 5 Motorhöljet
- 6 Batteripaket
- 7 Batterilåsknapp
- 8 Gängad hylsa
- 9 Gängad stång
- 10 Remmontering
- 11 Trimmerblad

- 12 Ledat trimmerhuvud
- 13 Låsknapp trimmerhuvud
- 14 Handtag trimmerhuvud

## Avsedd användning

Din häcktrimmer från DEWALT, DCMPH566 har konstruerats för professionella trädgårdsarbeten.

**ANVÄND INTE** under våta förhållanden eller i närheten av lättantändliga vätskor eller gaser. Denna häcktrimmer är ett professionellt elverktyg.

**LÅT INTE** barn komma i kontakt med verktyget. Övervakning krävs när oerfarna användare använder detta verktyg.

- Denna produkt är inte avsedd att användas av personer (inklusive barn) med reducerad fysisk, sensorisk eller mental förmåga eller med begränsad erfarenhet eller kunskap såvida inte de är under uppsikt av en person som är ansvarig för deras säkerhet. Barn skall aldrig lämnas ensamma med denna produkt.

## MONTERING OCH INSTÄLLNINGAR

**! VARNING:** För att minska risken för allvarlig personskada, stäng av verktyget och koppla bort batteripaketet innan du gör några justeringar eller tar bort/installerar tillsatser eller tillbehör. En oavsiktlig igångsättning kan orsaka personskada.

**! VARNING:** Använd enbart DEWALT batteripaket och laddare.

## Montering och borttagning av batteriet från verktyget (Bild B)

**NOTERA:** För bästa resultat se till att batteripaketet **6** är fulladdat.

### Installation av batteriet i verktygshandtaget.

1. Rikta in batteripaketet **6** mot listerna inuti verktyget handtag (Bild B).
2. Skjut in det i handtaget tills batteripaketet sitter fast i verktyget och se till att det inte lossnar.

### Borttagning av batteriet från verktygshandtaget.

1. Tryck på batterilåsknappen **7** och dra med en fast rörelse batteripaketet bort från verktygshandtaget.
2. Sätt in batteriet i laddaren såsom beskrivs i laddningsavsnittet i denna manual.

### Bränslemätare batteripaket (Bild B)

Vissa DEWALT batteripaket inkluderar en bränslemätare vilket består av tre gröna LED-lampor som indikerar laddningsnivån som finns kvar i batteripaketet.

För att aktivera bränslemätaren, tryck in och håll kvar bränslemätarknappen **16**. En kombination av de tre LED-lamporna kommer att lysa för att ange kvarvarande laddningsnivå. När laddningen i batteriet är under den användbara gränsen kommer inte bränslemätaren att lysa och batteriet behöver laddas.

**NOTERA:** Bränslemätaren är endast en indikering på laddning som finns kvar i batteripaketet. Den indikerar inte verktygets funktionalitet och kan variera baserat på produktkomponenter, temperatur och slutanvändarens användning.

## Fästa och justera axelremmen (Bild D)

Skaftäcktrimmern levereras med en justerbar axelrem.

1. Snäpp fast axelremmens hake **17** i remmonteringen **10** som finns på enheten, precis framför strömbrytaren som visas. Justera remmen så att den passar över dina axlar.

## Sammanfoga trimmerhuvudmodulen till handtagsmodulen (Bild A, C)

Kombination av handtagsmodulen **15** till trimmerhuvudmodulen **21** skapar en stångtrimmer som är ungefär 2,1 m lång.

1. Rikta in spåret på utsidan av handtagsmodulens kopplingsände **15** mot tungan på insidan av trimmerhuvudmodulen **21**.
2. Skjut ned den gängade hylsan **8** på trimmerhuvudmodulen så långt som möjligt och vrid hylsan medurs tills den stoppar så att den helt täcker gängorna.

 **WARNING:** Kontrollera alltid att hylsan är helt pågängad och att gängorna inte längre är synliga. Om hylsan inte gängas på helt kan det resultera i att modulerna kopplas ifrån vilket skapar en farlig situation. Kontrollera regelbundet anslutningarna för att garantera att inga gängor är synliga.

## Vrida trimmerhuvudet (Bild E–G)

Trimmerhuvudet kan vridas 180° och kan låsas i sju olika positioner inom det intervallet. För att undvika att klämmas, ta inte tag i bladen. Använd handskar och håll enheten som visas på Bild G.

 **WARNING:** Innan batteriet ansluts till enheten, se till att trimmerhuvudet är i låst position.

### Vrida trimmerhuvudet

1. Med ena handen med ett fast grepp om trimmerhuvudet, använd den andra handen för att trycka på låsknappen **13** och rotera trimmerhuvudets handtag **14** för att vrida trimmerhuvudet.
2. Lås trimmerhuvudet i en av de sju driftpositionerna som visas på bild F. För att låsa trimmerhuvudet på plats, släpp greppet om trimmerhuvudets handtag **14**. Kontrollera att trimmerhuvudet är låst i positionen genom att försöka flytta motorhuset. Om den inte är låst, vrid den till närmaste låsposition.

## ANVÄNDNING

### Bruksanvisning

 **WARNING:** *lakta alltid säkerhetsinstruktionerna och tillämpbara bestämmelser.*

 **WARNING:** *För att minska risken för allvarlig personskada, stäng av verktyget och koppla bort batteripaketet innan du gör några justeringar eller tar bort/installerar tillsatser eller tillbehör. En oavsiktlig igångsättning kan orsaka personskada.*

## Korrekt Handplacering (Bild G)

 **WARNING:** *För att minska risken för allvarlig personskada, använd ALLTID korrekt handställning, så som visas.*

 **WARNING:** *För att minska risken för allvarlig personskada, håll ALLTID verktyget säkert, för att förekomma en plötslig reaktion.*

Korrekt handplacering kräver att den ena handen är på huvudhandtaget **3** och den andra handen är på hjälphandtaget **4**.

## Bruksanvisning

 **WARNING:** *Följ alltid säkerhetsinstruktionerna och tillämpbara bestämmelser.*

 **WARNING:** *För att minska risken för allvarlig personskada, stäng av verktyget och koppla bort batteripaketet innan du gör några justeringar eller tar bort/installerar tillsatser eller tillbehör. En oavsiktlig start kan orsaka skador.*

## Påslagning och avstängning av skaftäcktrimmern (Bild A)

Se till att trimmerhuvudet är låst i en av de sju driftpositionerna. Se **avsnittet Vrida trimmerhuvudet**.

Slå PÅ enheten genom att krama låsspaken **2** och sedan strömbrytaren **1**.

För att stänga AV enheten, släpp strömbrytaren och låsspaken.

 **WARNING:** *Försök aldrig låsa strömbrytaren i läget PÅ.*

## Före arbete med stånghäcktrimmern

 **WARNING:** *Enheten har inte designats för att skydda mot elektriska stötar i händelse av kontakt med elektriska luftledning, se de lokala bestämmelserna för säkert avstånd till elektriska luftledning och se till att arbetspositionen är säker och skyddad innan arbete utförs med förlängda häcktrimmern.*

- För säkert arbete läs igenom och förstå alla instruktioner innan skaftäcktrimmern används. Följ alla säkerhetsinstruktioner. Om inte alla säkerhetsinstruktioner som listas nedan följs kan det resultera i allvarliga personsador.
- Titta på det du gör. Använd sunt förnuft. Använd inte skaftäcktrimmern när du är trött.
- Endast välinstruerade vuxna skall använda skaftäcktrimmern. Låt aldrig barn använda den.
- Använd inte enheten för andra jobb än för vad den är avsedd till.
- Låt inte barn eller ovana personer använda denna enhet.
- Använd alltid godkänd hjälm när arbete utförs med skaftäcktrimmern ovanför huvudhöjd. Fallande skräp kan resultera i allvarliga skador.
- Använd följande säkerhetsutrustning vid arbete med skaftäcktrimmern:
  - huvudskydd
  - kraftiga handskar

- kraftiga skor
- skyddsglasögon eller ansiktsskärm
- ansikts- eller dammask (vid arbete i dammiga områden)
- Bär inte löst sittande kläder eller smycken av någon sort som kan fastna i bladen som är i rörelse eller delar av skafthäcktrimmern.
- Fäst långt hår så att det är ovanför axelnivå för att förhindra intrassling i delar i rörelse.

## Under arbete med skafthäcktrimmern

- Var uppmärksam. Använd sunt förnuft vid arbete med enheten.
- Håll arbetsområdet rent. Belamrade områden inbjuder till skador.
- Håll barn, djur och åskådare på ett säkert avstånd från enheten. Endast användarna skall befinna sig i arbetsområdet.
- Greppa enheten på ett säkert sätt, ena handen på avtryckarhandtaget och den andra handen på skafthandtaget.
- Håll fingrarna borta från avtryckaren till den är klar att användas.
- Innan enheten startas, se till att bladen inte vidrör något.
- Håll alla kroppsdelar borta från bladen på skafthäcktrimmern körs.
- Bär enheten från en plats till en annan
  - med batteriet borttaget
  - genom att hålla skaftet balanserat
  - med bladskyddet på plats
- Arbeta inte under dåligt belysning.
- Under arbetet, ta regelbunden paus och byt arbetsställning för att minska tröttheten.
- Ha ordentligt fotfäste och balans. Sträck dig inte för långt. Om du sträcker dig för långt kan det resultera i att du tappar balansen eller exponeras för vassa ytor.
- Använd under inga omständigheter några tillsatser eller tillbehör på denna produkt som inte tillhandahålls med produkten eller identifierats som lämpliga för användning med denna produkt i denna bruksanvisning.

## Arbeta inte med skafthäcktrimmern

- under påverkan av alkohol, mediciner eller droger
- i regn eller i fuktiga eller våta områden
- där mycket lättantändliga vätskor eller gaser finns
- om enheten är skadad, felinställd eller inte är helt och säkert monterad
- inte slår på eller stänger av enheten. Bladen måste stanna när avtryckaren släpps. Defekta strömbrytare måste bytas ut av ett auktoriserat servicecentre. Se **Reparationer**.
- när du har bråttom
- i ett träd eller på en stege
- på en skylift, skopa eller plattform
- under kraftig vind eller stormigt väder

## Trimningsinstruktioner (Bild A, H-L)



**FARA: HÅLL ALLTID HÄNDERNA UNDA FRÅN BLADET.**



**WARNING: För att skydda mot skador, observera följande:**

- LÄS IGENOM BRUKSANVISNINGEN FÖRE ANVÄNDNINGEN. SPARA BRUKSANVISNINGEN.
- Kontrollera om det finns främmande föremål i häcken, såsom ledningar eller staket, före varje användning.
- HÅLL HÄNDERNA PÅ HANDTAGEN. STRÄCK DIG INTE.
- ANVÄND INTE UNDER VÅTA FÖRHÅLLANDEN.



**FÖRSIKTIGHET: BLADET KAN FORTSÄTTA RÖRA SIG EFTER AVSTÄNGNING.**

**NOTERA:** Fastklämning av blad på stora grenar kan orsaka skador.

**DRIFTPOSITIONER (Bild H, I)** – Bibehåll bra fotfäste och balans och sträck dig inte för mycket. Använd skyddsglasögon, halkfria skor vid trimning. Håll fast enheten med båda händerna och slå på enheten. Håll alltid trimmern som visas på bild H och bild I, med ena handen på omkopplarhandtaget **3** och andra handen på hjälphanthandtaget **4**. Håll aldrig enheten i trimmerhuvudet **12**.

**TRIMNING AV NYTILLVÄXT (Bild F)** – Det mest effektiva sättet är att använda en bred och svepande rörelse och mata bladtänderna genom kvistarna. En lätt lutning av bladet i rörelseriktningen ger den bästa klippningen.

**JÄMNA HÄCKAR (Bild K)** – För att få exceptionellt jämna häckar kan ett snöre sträckas längs med häcken som vägledning.

**SIDOTRIMNING AV HÄCKAR (Bild L)** – Rikta in trimmern som visas och börja nedifrån och svep uppåt.

## UNDERHÅLL

Ditt elverktyg från har konstruerats för att arbeta över en lång tidsperiod med minimalt underhåll. Kontinuerlig tillfredsställande drift beror på ordentlig verktygsvård och regelbunden rengöring.



**WARNING: För att minska risken för allvarlig personskada, stäng av verktyget och koppla bort batteripaketet innan du gör några justeringar eller tar bort/installerar tillsatser eller tillbehör. En oavsiktlig igångsättning kan orsaka personskada.**

Laddaren och batteripaketet är inte servicebara.



## Smörjning

Ditt elverktyg behöver ingen ytterligare smörjning.

## Smörjning (Bild A)

### Klingorna

1. Efter användning, rengör bladet **11** med en hartslösning.
2. Efter rengöring, påför en tunn film med smörjmedel på det exponerade bladet.
3. Vrid trimmern vertikalt med bladen riktade mot marken och kör trimmern några sekunder för att avlägsna smörjmedlet.

## Underhålla blad (Bild M)

Klippbladen är tillverkat av högkvalitativt härdat stål och vid normal användning kommer de inte att behöva slipas. Men om du av misstag träffar ett trådstängsel, en sten, glas eller andra hårda föremål som visas på bild M kan det uppstå ett hack på bladet. Detta hack behöver inte tas bort så länge som det inte stör bladets rörelse. Om det stör, ta bort batteriet och använd en fintandad fil eller ett bryne för att ta bort hacket. Om du tappar trimmern, kontrollera noga att den inte skadats. Om bladet är böjt, höljet sprucket, handtagen trasiga eller om du lägger märke till något annat som kan påverka häcktrimmerns funktion, ta kontakt med ditt lokala DEWALT-servicecenter för att få den reparerad innan du använder den igen.

Konstgödning och andra trädgårdskemikalier innehåller ämnen som snabbar på rostningen av metaller. Förvara inte enheten på eller i närheten av konstgödning eller andra kemikalier.

Med batteriet borttaget, använd en mild tvållösning och en fuktig trasa för att rengöra enheten. Låt aldrig någon vätska komma in i enheten; sänk aldrig ner någon del av enheten i en vätska. Förhindra att bladen rostar genom att tillföra en film med lätt maskinolja efter rengöringen.

## Slipa blad (Bild N)



*SE UPP: Håll bladen vassa för bästa prestanda. Ett slött blad skär inte rent.*



*SE UPP: Vid slipning av bladen, se till att batteriet är borttaget.*



**SE UPP: BYT OMEDELBART UT ETT BÖJT ELLER SKADAT BLAD**

Det rekommenderas att slipning av blad skall utföras av ett DEWALT-fabriksservicecenter. Emellertid kan bladkanterna vässas med en fintandad fil **18**.

1. Kör trimmern tills skärbladen **19** är förskjutna.
2. Se till att låsspaken är aktiverad, bladet stoppats och att batteriet har tagits bort innan bladen slipas.
3. Använd skyddsglasögon och handskar och var försiktig så att du inte skär dig.
4. Fila försiktigt klippkanterna på bladet med en fintandad fil. Fila mot klippkanten **20** i den ursprungliga klippvinkeln (38 grader från vågrätt). Fila endast de raka klippkanterna på bladen. Fila inte kär klippkanterna böjer sig in i mitten av bladet.
5. Vänd trimmern för att slipa de undre bladen.
6. Upprepa stegen för att slipa den andra sidan av varje blad.



## Rengöring



**WARNING:** Blås bort smuts och damm från huvudkåpan med torr luft varje gång du ser smuts samlas i och runt lufthålen. Bär godkända ögonskydd och godkänt dammfilterskydd när du utför denna procedur.



**WARNING:** Använd aldrig lösningsmedel eller andra skarpa kemikalier för att rengöra de icke-metalliska delarna på verktyget. Dessa kemikalier kan försvaga de material som används i dessa delar. Använd en trasa som

bara är fuktad med vatten och mild tvål. Låt aldrig någon vätska komma in i verktyget; sänk aldrig ner någon del av verktyget i en vätska.

## Valfria tillbehör



**WARNING:** Eftersom andra tillbehör än de som erbjuds av DEWALT inte har testats med denna produkt, kan användningen av sådana tillbehör med detta verktyg vara riskabelt. För att minska risken för personskada bör endast tillbehör som rekommenderas av DEWALT användas med denna produkt.

Rådfråga din återförsäljare för vidare information angående lämpliga tillbehör.

## Att skydda miljön



Produkter/batterier är återvinningsbara, men om de är märkta med den överkursade soptunnan får de inte slängas tillsammans med vanligt hushållsavfall. Ladda ur batterierna helt och ta bort dem från verktyget. Separera sedan eventuella ljuskällor från produkten om möjligt. Det är användarens ansvar att radera personuppgifter från produkten. Ta sedan med avfallet till en officiell insamlingscentral eller till din återförsäljare som ofta tar emot produkten gratis. Förpackningar ska kasseras baserat på den markerade materialkoden. Drift- och säkerhetsinstruktioner ska endast kasseras när produkten som dessa refererar till inte längre ska användas.

Kontrollera med din kommun för vägledning om avfallsshantering. För mer information, öppna [www.2helpU.com](http://www.2helpU.com) och skanna QR-koden ovan.

# 18V UZATMALI ÇİT BUDAYICI

## DCMPH566

### Çevrimiçi Olarak Mevcut Belgeler

[www.2helpU.com/DoC/](http://www.2helpU.com/DoC/) veya  
[www.2helpU.com/DoC/index/xxx\\*](http://www.2helpU.com/DoC/index/xxx*)

\*Doğrudan erişim için "xxx" yerine ürün derecelendirme etiketinde veya ambalajında verilen ürün model numarasını girin.

- Kullanım Kılavuzu
- Uygunluk Beyanı (DoC)
- Ürün Emisyon Verileri (PED): Gürültü, Titreşim ve Toz Hakkında Bilgiler (tüm ürünler için geçerli değildir)



**UYARI: Orijinal alet kılavuzunda veya ayrıca sunulan Bataryalar ve Şarj Cihazları kılavuzunda mevcut olan batarya ve şarj cihazı bölümleri de dahil olmak üzere, bu kılavuzdaki tüm güvenlik uyarılarını, talimatları, çözümleri ve teknik özellikleri okuyun.** Kılavuzlar, Müşteri Hizmetleri ile iletişime geçilerek edinilebilir (bu kılavuzun arka sayfasına bakın).

### Teknik Veriler

DCMPH566		
Voltaj	V <sub>DC</sub>	18
Tip		1
Batarya tipi		Li-Iyon
SPM		2800
Ağırlık (bataryasız)	kg	3,6

**UYARI:** Yaralanma riskini azaltmak için, kullanım kılavuzunu okuyun.

### Tanımlar: Güvenlik Talimatları

Aşağıdaki tanımlar her işaret sözcüğü ciddiyet derecesini gösterir. Lütfen kılavuzu okuyunuz ve bu simgelere dikkat ediniz.

**TEHLİKE:** Engellenmemesi halinde **ölüm veya ciddi yaralanma** ile sonuçlanabilecek **çok yakın bir tehlikeli durumu** gösterir.

**UYARI:** Engellenmemesi halinde **ölüm veya ciddi yaralanma** ile sonuçlanabilecek **potansiyel bir tehlikeli durumu** gösterir.

**DİKKAT:** Engellenmemesi halinde **önemsiz veya orta dereceli yaralanma** ile sonuçlanabilecek **potansiyel bir tehlikeli durumu** gösterir.

**İKAZ:** Engellenmemesi halinde **maddi hasara neden olabilecek, yaralanma ile ilişkisi olmayan durumları gösterir.**

**⚡** Elektrik çarpması riskini belirtir.

**🔥** Yangın riskini belirtir.

### ELEKTRİKLİ EL ALETLERİ İÇİN GENEL GÜVENLİK TALİMATLARI

**⚠️ UYARI:** Bu elektrikli aletle verilen tüm güvenlik uyarılarını, talimatları, resimleri ve teknik özellikleri okuyun. Aşağıda listelenen tüm talimatlara uyulmaması elektrik çarpmasına, yangına ve/veya ciddi yaralanmalara neden olabilir.

#### BÜTÜN UYARI VE GÜVENLİK TALİMATLARINI İLERİDE BAKIM ÜZERE SAKLAYIN

Uyarılarda yer alan «elektrikli alet» terimi şebeke elektrigiyle (kablolu) veya akü/pille (şarjlı) çalışan elektrikli aletinizi ifade etmektedir.

#### 1) Çalışma alanının Güvenliği

- Çalışma alanını temiz ve aydınlık tutun.** Karışık ve karanlık alanlar kazaya davetiye çıkarır.
- Elektrikli aletleri, yanıcı sıvılar, gazlar ve tozların bulunduğu yerler gibi yanıcı ortamlarda çalıştırmayın.** Elektrikli aletler, toz veya dumanları ateşleyebilecek kıvılcımlar çıkarır.
- Bir elektrikli aleti çalıştıran çocuklardan ve etraftaki kişilerden uzak tutun.** Dikkatinizi dağıtıcı şeyler kontrolü kaybetmenize neden olabilir.

#### 2) Elektrik Güvenliği

- Elektrikli aletlerin fişleri prizlere uygun olmalıdır. Fiş üzerinde kesinlikle hiçbir değişiklik yapmayın. Topraklı elektrikli aletlerde hiçbir adaptör fişi kullanmayın.** Değiştirilmemiş fişler ve uygun prizler elektrik çarpması riskini azaltacaktır.
- Borular, radyatörler, ocaklar ve buzdolapları gibi topraklanmamış yüzeylerle vücut temasından kaçının.** Vücudunuzun topraklanması halinde yüksek bir elektrik çarpması riski vardır.
- Elektrikli aletleri yağmura maruz bırakmayın veya ıslatmayın.** Elektrikli alete su girmesi elektrik çarpması riskini arttıracaktır.
- Elektrik kablolarını uygun olmayan amaçlarla kullanmayın. Elektrikli aleti kesinlikle kablodan tutarak taşımayın, çekmeyin veya prizden çıkartmayın. Kabloyu sıcağın, yağdan, keskin kenarlardan veya hareketli parçalardan uzak tutun.** Hasarlı veya dolaşmış kablolar elektrik çarpması riskini artırır.
- Elektrikli bir aleti açık havada çalıştırıyorsanız, açık havada kullanıma uygun bir uzatma kablosu kullanın.** Açık havada kullanıma uygun bir kablolu kullanılması elektrik çarpması riskini azaltır.
- Eğer bir elektrikli aletin nemli bir bölgede çalıştırılması zorunluysa, bir artık akım aygıtı (RCD) korumalı bir kaynak kullanın.** Bir RCD kullanılması elektrik şoku riskini azaltır.

Aküler				Şarj Aletleri/Şarj Süreleri (Dakika)									
Kat. #	V <sub>dc</sub>	Ah	Ağırlık (kg)	DCB104	DCB107	DCB112/ DCB1102	DCB113	DCB115/ DCB1104	DCB116	DCB117	DCB118	DCB132	DCB119
DCB181	18	1,5	0,35	22	70	45	35	22	22	22	22	22	45
DCB182	18	4,0	0,61	60/40**	185	120	100	60	60/45**	60/40**	60/40**	60	120
DCB183/B/G	18	2,0	0,40	30	90	60	50	30	30	30	30	30	60
DCB184/B/G	18	5,0	0,62	75/50**	240	150	120	75	75/60**	75/50**	75/50**	75	150
DCB185	18	1,3	0,35	22	60	40	30	22	22	22	22	22	40
DCB187	18	3,0	0,54	45	140	90	70	45	45	45	45	45	90
DCB189	18	4,0	0,54	60	185	120	100	60	60	60	60	60	120
DCBP034/G	18	1,7	0,32	27	82	50	40	27	27	27	27	27	50
DCBP518/G	18	5,0	0,75	75	240	150	120	75	60	50	50	75	150

\*Veri kodu 201811475B veya sonrası

\*\*Veri kodu 201536 veya sonrası

### 3) Kişisel Güvenlik

- Elektrikli bir aleti kullanırken her zaman dikkatli olun, yaptığınızı işe yoğunlaşın ve sağduyulu davranın. Elektrikli bir aleti yorgunken veya ilaç ya da alkolün etkisi altındayken kullanmayın.** Elektrikli aletleri kullanırken bir anlık dikkatsizlik ciddi kişisel yaralanmayla sonuçlanabilir.
- Kişisel koruyucu ekipmanları mutlaka kullanın. Daima koruyucu gözlük takın.** Koşullara uygun toz maskesi, kaymayan güvenlik ayakkabıları, baret veya kulaklık gibi koruyucu donanımların kullanılması kişisel yaralanmaları azaltacaktır.
- İstem dışı çalıştırılmasını önleyin. Aleti güç kaynağına ve/veya aküye bağlamadan, yerden kaldırmadan veya taşımadan önce düğmenin kapalı konumunda olduğundan emin olun.** Aleti, parmağınız düğme üzerinde bulunacak şekilde taşımak veya açık konumdaki elektrikli aletleri elektrik şebekesine bağlamak kazaya davetiye çıkarır.
- Elektrikli aleti açmadan önce tüm ayarlamaları anahtarlarını çıkartın.** Elektrikli aletin hareketli bir parçasına takılı kalmış bir anahtar kişisel yaralanmaya neden olabilir.
- Ulaşmakta zorlandığınız yerlerde kullanmayın. Daima sağlam ve dengeli basın.** Bu, beklenmedik durumlarda elektrikli aletin daha iyi kontrol edilmesine olanak tanır.
- Uygun şekilde giyinin. Bol elbiseler giymeyin ve takı takmayın. Saçınızı, elbiselerinizi ve eldivenlerinizi hareketli parçalardan uzak tutun.** Bol elbiseler ve takılar veya uzun saç hareketli parçalara takılabilir.
- Eğer kullandığınız üründe toz emme ve toplama özellikleri olan ataşmanlar varsa bunların bağlı olduğundan ve doğru şekilde kullanıldığından emin olun.** Bu ataşmanların kullanılması tozla ilgili tehlikeleri azaltabilir.
- Aletlerin sık kullanımı sonucu oluşan aşınalığın keyfi davranışta bulunmanıza ve aletle ilgili**

**güvenlik ilkeleri ihmal etmenize neden olmasına izin vermeyin.** Dikkatsiz bir hareket bir anda ciddi yaralanmalara neden olabilir.

### 4) Elektrikli Aletlerin Kullanımı ve Bakımı

- Elektrikli aleti zorlamayın. Uygulanmaz için doğru elektrikli aleti kullanın.** Doğru elektrikli alet, belirlendiği kapasite ayarında kullanıldığında daha iyi ve güvenli çalışacaktır.
- Düğme açmıyor ve kapatmıyorsa elektrikli aleti kullanmayın.** Düğmeyle kontrol edilemeyen tüm elektrikli aletler tehlikelidir ve tamir edilmesi gerekmektedir.
- Herhangi bir ayar, aksesuar değişimi veya elektrikli aletlerin saklanması öncesinde fişi güç kaynağından çekin ve/veya eğer demonte edilebilir tipteyseniz, bataryayı aletten ayırın.** Bu tür önleyici güvenlik tedbirleri elektrikli aletin istem dışı olarak çalıştırılması riskini azaltacaktır.
- Elektrikli aleti, çocukların ulaşamayacağı yerlerde saklayın ve elektrikli aleti tanımayan veya bu talimatları bilmeyen kişilerin elektrikli aleti kullanımına izin vermeyin.** Elektrikli aletler, eğitimsiz kullanıcıların elinde tehlikelidir.
- Elektrikli aletleri iyi durumda muhafaza edin.** Hareketli parçalardaki hizalama hatalarını ve tutuklukları, parçalardaki kırılmaları ve elektrikli aletin çalışmasını etkileyebilecek tüm diğer koşulları kontrol edin. Hasarlı ise, elektrikli aleti kullanmadan önce tamir ettirin. Kazaların çoğu, elektrikli aletlerin bakımının yeterli şekilde yapılmamasından kaynaklanır.
- Kesim aletlerini keskin ve temiz tutun.** Bakımı uygun şekilde yapılmış keskin kesim uçlu kesim aletlerinin sıkışma ihtimali daha düşüktür ve kontrol edilmesi daha kolaydır.
- Elektrikli aleti, aksesuarlarını ve aletin diğer parçalarını kullanırken bu talimatlara mutlaka uyun ve çalışma ortamının koşullarını ve yapılacak işin ne olduğunu göz önünde bulundurun.** Elektrikli aletin öngörülen işlemler dışındaki işlemler için kullanılması tehlikeli durumlara neden olabilir.

- h) **Tüm tutamakları ve tutma yerlerini kuru, temiz ve üzerinde yağ ile gres bulunmayacak şekilde muhafaza edin.** Kaygan tutamaklar ve tutma yerleri, beklenmedik durumlarda aletin güvenli bir şekilde tutulması ve kontrol edilmesine izin vermez.

## 5) Şarjlı Aletlerin kullanımı ve bakımı

- a) **Sadece üretici tarafından belirtilen şarj cihazı ile şarj edin.** Bir akü tipine uygun bir şarj cihazı başka tipte bir aküyü şarj etmek için kullanıldığında yangın riski yaratılabilir.
- b) **Elektrikli aletleri yalnızca özel olarak tanımlanmış akülerle kullanın.** Başka akülerin kullanılması yaralanma ve yangın riskine yol açabilir.
- c) **Akü kullanımında değilken, ataç, bozuk para, anahtar, çivi, vida veya terminaler arasında kontakta neden olabilecek diğer küçük metal nesnelere uzak tutulmalıdır.** Akü terminallerinin birbirine kısa devre yapılması yanıklara veya yangına neden olabilir.
- d) **Uygun olmayan koşullarda, akü sıvı sızıntısı yapabilir; sıvıya temas etmekten kaçının. Kazara temas etmeniz halinde suyla yıkayın. Sıvı, gözlerinize temas ederse, ayrıca bir doktora başvurun.** Aküden sıvı sızması tahriş veya yanıklara neden olabilir.
- e) **Hasarlı ya da modifiye edilmiş bir batarya veya aleti kullanmayın.** Hasarlı ya da modifiye edilmiş bataryalar yangın, patlama veya yaralanma riskiyle sonuçlanan beklenmedik durumlara neden olabilir.
- f) **Bir batarya veya aleti ateşe veya aşırı ısıya maruz bırakmayın.** 130 °C üzeri ısı veya ateşe maruz kalması patlamaya neden olabilir.
- g) **Tüm şarj talimatlarına uyun ve talimatlarda belirtilen sıcaklık aralığı dışında batarya veya aleti şarj etmeyin.** Doğru olmayan şekilde veya belirtilen aralık dışındaki sıcaklıklarda şarj edilmesi bataryaya hasar verebilir ve yangın riskini artırabilir.

## 6) Servis

- a) **Elektrikli aletinizi, sadece orijinal yedek parçaların kullanıldığı yetkili DEWALT servisine tamir ettirin.** Bu, elektrikli aletin güvenliğinin muhafaza edilmesini sağlayacaktır.
- b) **Hasar görmüş bataryalara asla serviste bulunmayın.** Bataryaların servisi sadece üretici veya yetkili servis tarafından yapılabilir.

## Çit budayıcı güvenlik uyarıları:

- a. **Kötü havalarda, özellikle yıldırım riski olduğunda çit budayıcıyı kullanmayın.** Bu, yıldırım çarpma riskini azaltır.
- b. **Tüm elektrik kablolarını kesim alanından uzak tutun.** Elektrik kabloları çitler ve çalıkların içerisinde gizlenebilir ve kazara bıçak tarafından kesilebilir.
- c. **Kulak koruması kullanın.** Yeterli koruyucu ekipman kullanımı, işitme kaybı riskini azaltır.

- d. **Kesici bıçak kendi görünmez kablosuna temas edebileceğinden, çit budayıcıyı yalnızca izolasyonlu sap yüzeyinden tutun.** "İletken" bir kablo ile temas eden bıçaklar, çit budayıcının metal parçalarını "iletken" hale getirerek kullanıcıda elektrik çarpmasına yol açabilir.
- e. **Vücutunuzun tüm uzuvlarını bıçaktan uzakta tutun.** Bıçaklar hareket halindeyken kesilecek malzemeyi elle tutmayın veya kesilen malzemeyi çıkartmayın. Düşme kapatıldıktan sonra bıçaklar hareket etmeye devam eder. Çit budayıcıyı kullanırken bir anlık dikkatsizlik ciddi kişisel yaralanmayla sonuçlanabilir.
- f. **Sıkışan malzemeyi temizlerken veya çit budayıcıya bakım yaparken, tüm güç anahtarlarının kapalı, bataryanın çıkartılmış veya bağlantısının kesilmiş olduğundan emin olun.** Sıkışan malzemeyi temizlerken ya da bakım yaparken çit budayıcının beklenmedik şekilde harekete geçirilmesi ciddi yaralanmalara neden olabilir.
- g. **Bıçağı durduktan sonra çit budayıcıyı sapından tutarak taşıyın ve herhangi bir elektrik düğmesini çalıştırmamaya özen gösterin.** Çit budayıcının düzgün bir şekilde taşınması, yanlışlıkla çalışma riskini ve bunun sonucunda bıçaklar nedeniyle yaralanmayı azaltacaktır.
- h. **Çit budayıcıyı taşıırken veya depoya kaldırdırken daima bıçak kılıfını kullanın.** Çit budayıcının düzgün bir şekilde tutulması, budama bıçakları nedeniyle yaralanma riskini azaltır.

## Uzatmalı Çit Budayıcı Güvenlik Uyarıları:

- a. **Uzatmalı çit budayıcıyı başınızın üzerindeki alanlarda kullanırken daima koruyucu kask kullanın.** Düşen pislikler ciddi yaralanmalara neden olabilir.
- b. **Uzatmalı çit budayıcıyı kullanırken daima iki elinizi kullanın.** Kontrol kaybını önlemek için uzatmalı çit budayıcıyı iki elinizle tutun.
- c. **Elektrik çarpması riskini azaltmak için, çit budayıcıyı herhangi bir elektrik hattının yakınında uzatmalı kesinlikle kullanmayın.** Elektrik hatlarına temas veya bu hatların yakınında kullanmak ölümlü sonuçlanabilecek şekilde ciddi yaralanma veya elektrik çarpmasına neden olabilir.

## Çit Budayıcılar için Ek Güvenlik Talimatları



**UYARI:** Kesici parçalar makine kapatıldıktan sonra da hareket etmeye devam eder.

- **Çiti tel örgü gibi yabancı cisimler açısından kontrol edin.**
- **Kullanım amacı bu kullanma kılavuzunda anlatılmıştır. Bu kullanım kılavuzunda tavsiye edilenlerin dışında herhangi bir aksesuar veya parça kullanımı veya bu aletle yapılacak herhangi bir işlem yaralanma ve/veya maddi hasar riski oluşturabilir.**
- **Bu aleti, bataryası çıkartılmadığı sürece elleriniz ön tutamak, şalter veya tetik düğmesi üzerindeyken taşımayın.**
- **Daha önce bir çit budayıcı kullanmadıysanız, bu kılavuzu okumanın yanı sıra deneyimli bir kullanıcıdan pratik bilgiler vermesi talebinde bulunun.**

- *Alet çalışırken hiç bir suretle bıçaklara dokunmayın.*
- *Bıçakları tamamen durana kadar kesinlikle zorlamaya çalışmayın.*
- *Bıçaklar tam olarak durmadan elektrikli aleti asla yere koymayın.*
- *Bıçakları hasar ve aşınmaya karşı düzenli kontrol edin. Bıçakları hasar gördüğünde aleti kullanmayın.*
- *Budama sırasında sert nesnelere (örn. metal tel, parmaklıklar vb.) kaçınmaya özen gösterin. Bıçağın kazara bu tür nesnelere herhangi birisine dokunması durumunda derhal düğmesini kapalı konuma getirin ve hasar olup olmadığını kontrol edin.*
- *Alet anormal şekilde titremeye başlarsa derhal düğmesini kapalı konuma getirin ve bataryayı çıkarttıktan sonra herhangi bir hasar olup olmadığını kontrol edin.*
- *Alet çalışmayı durdurursa derhal düğmesini kapalı konuma getirin. Herhangi bir engeli çıkartmaya çalışmadan önce bataryayı çıkarın.*
- *Kullandıktan sonra bıçakları aletle birlikte gelen bıçak kılıfına koyun. Aleti bıçağı açıkta kalmayacak şekilde muhafaza edin.*
- *Aleti kullanırken tüm siperlerin takılı olduğundan daima emin olun. Eksik parçası bulunan veya üzerinde izinsiz değişiklik yapılan bir aleti kesinlikle kullanmayın.*
- *Çocukların aleti kullanımına izin vermeyin.*
- *Bir çitin yüksek taraflarını budarken düşen artıklara dikkat edin.*
- *Aleti her zaman iki elle ve aletin tutma yerlerinden tutun.*
- *Çit budayıcı operatör tarafından merdivenlerde veya diğer dengesiz yerlerde değil, zemin seviyesinde kullanılmak üzere tasarlanmıştır.*
- *Çit budayıcıyı çalıştırmadan önce, kullanıcı, eğer varsa, herhangi bir hareketli parçanın kilitleme düzeneğinin (düzeneklerinin) kilitli konumda olduğundan emin olmalıdır*

## Diğer Tehlikeler

Emniyet tedbirlerini düzenleyen yönetmeliğin uygulanmasına ve emniyet sağlayıcı aygıtların kullanılmasına rağmen, başka belirli risklerden kaçınılamaz. Bunlar:

- *Duyuma bozukluğu.*
- *Sıçrayan parçacıklardan kaynaklanan yaralanma riski.*
- *Çalışma sırasında ısınan aksesuarlardan kaynaklanan yanık tehlikesi.*
- *Uzun süreli kullanımdan kaynaklanan yaralanma riski.*

## BU TALİMATLARI SAKLAYIN

### Şarj cihazları

DEWALT şarj cihazlarının ayara ihtiyacı yoktur ve olabildiğince kolay çalıştırılmak üzere tasarlanmıştır.

### Elektrik Güvenliği



Ürünle birlikte verilen DEWALT şarj cihazı çift yalıtımlıdır, bu nedenle topraklama kablosuna gerek duyulmaz.

Kablo zarar görürse tehlikeli bir durum oluşmasını önlemek için sadece DEWALT veya yetkili bir servis tarafından değiştirilmelidir.

### Uzatma Kablolarının Kullanımı

Kesinlikle gerekli olmadıkça bir uzatma kablosu kullanılmamalıdır. Daima şarj cihazınızın elektrik girişine uygun (**Teknik Özellikleri** bölümüne bakın), onaylı bir uzatma kablosu kullanın. Minimum iletken boyutu 1 mm<sup>2</sup>'dir; maksimum uzunluk 30 m'dir.

Bir kablo makarası kullanırken, kabloyu daima sonuna kadar açın.

## Tüm Şarj Cihazları İçin Önemli Güvenlik Talimatları

**BU TALİMATLARI SAKLAYIN:** Bu kılavuz, DEWALT batarya şarj cihazları için önemli güvenlik ve kullanma talimatlarını içerir. Daha fazla bilgi için ürününüzün veya şarj aletinizin kılavuzundaki **Teknik Veriler** bölümüne bakın. Şarj cihazını kullanmadan önce şarj cihazı, batarya ve bataryanın kullanıldığı ürün üzerindeki tüm talimatları ve uyarıcı işaretleri okuyun.



**UYARI:** Elektrik çarpması tehlikesi. Şarj cihazının içine sıvı kaçmasına izin vermeyin. Elektrik çarpmasına neden olabilir.



**UYARI:** 30mA veya daha düşük kaçak akım değerine sahip bir kaçak akım rölesi kullanılmasını öneriyoruz.



**DİKKAT:** Yanma tehlikesi. Yaralanma riskini azaltmak için, sadece DEWALT şarj edilebilir bataryaları şarj edin. Diğer batarya türleri patlayarak yaralanmaya ve hasara neden olabilir.



**UYARI:** DEWALT şarj cihazları güvenliklerinden sorumlu kişi gözetiminde cihazın kullanımı hakkında bilgi verilmeksizin, fiziksel, duyuşsal veya zihinsel kapasitesi sınırlı olan (çocuklar dahil) veya yeterli deneyim ve bilgiye sahip bulunmayan kişiler tarafından kullanılmamalıdır.



**DİKKAT:** Cihazla oynamadıklarından emin olmak için çocuklar gözetim altında tutulmalıdır.

**İKAZ:** Şarj aletinin güç kaynağına bağlı olduğu bazı durumlarda, şarj aletinin içindeki açıkta kalan şarj uçları yabancı maddelerle kısa devre yapabilir. Bunlarla sınırlı olmamak üzere çelik yüzü, alüminyum folyo veya benzeri metal parçacıklar gibi iletken özelliğe sahip yabancı maddeler şarj aletinin yuvalarından uzak tutulmalıdır. Yuvalarda batarya yokken şarj cihazını daima güç kaynağından çıkarın. Temizlik öncesinde şarj cihazının fişini çekin.

- **DEWALT bataryayı, bataryanın uyduğu DEWALT şarj cihazı dışında herhangi bir şarj cihazıyla şarj etmeye ÇALIŞMAYIN.** DEWALT şarj cihazları, DEWALT şarj edilebilir bataryaların şarj edilmesinden başka bir amaç için üretilmemiştir. DEWALT şarj cihazları ve DEWALT bataryalar özellikle birlikte çalışacak şekilde tasarlanmıştır. Bunun dışındaki her türlü kullanım yangın veya elektrik çarpması riskine neden olabilir.
- **Şarj cihazını yağmura veya kara maruz bırakmayın.** Alete su girmesi elektrik çarpması riskini artıracaktır.
- **Şarj cihazını prizden çekerken kablosundan çekmeyin, fişini çekin.** Bu, fiş ve kablolu hasar görme riskini azaltır.
- **Kablosu veya fişi hasarlı bir şarj cihazını kullanmayın—** bunların hemen değiştirilmesini sağlayın.

- **Üniteleri, kablolar yürüme yolları veya çalışma alanından geçmeyecek şekilde konumlandırın. Bu, kabloya takılma veya üzerine basarak kabloya zarar verme riskini önler.**
- **Kesinlikle gerekli olmadıkça uzatma kablosu kullanmayın.** Yanlış uzatma kablosu kullanımı yangın veya elektrik şokuna neden olabilir.
- **Şarj cihazının üzerine herhangi bir eşya koymayın veya şarj cihazını havalandırma deliklerini kapatıp aşırı iç sıcaklığa neden olabilecek yumuşak bir yüzeye yerleştirmeyin.** Şarj cihazını herhangi bir ısı kaynağından uzaktaki bir yere koyun. Şarj cihazı muhafazanın üstündeki ve altındaki delikler aracılığıyla havalandırılır.
- **Şarj cihazını sert bir darbe aldysa, düştüyse veya herhangi bir şekilde hasar gördüyse çalıştırmayın.** Yetkili bir servise götürün.
- **Şarj cihazını kendiniz parçalarına ayırmayın; servis veya onarım gerektiğinde yetkili bir servis merkezine götürün.** Hatalı yeniden montaj elektrik çarpmasına veya yangına yol açabilir.
- **Herhangi bir temizlik yapmadan önce şarj cihazını prizden çekin. Bu, elektrik çarpması riskini azaltır.** Bataryayı çıkartmak bu riski azaltmaz.
- **KESİNLİKLE** iki şarj cihazını birbirine bağlamaya çalışmayın.

## Bir Bataryanın Şarj Edilmesi

**NOT:** Açma/kapama ve yanıp sönmeye biçimleri için şarj cihazı üzerindeki gösterge ışığının (ışıklarının) yanındaki etikete bakın. Daha eski şarj cihazlarıyla ilgili ek bilgiler bulunabilir ve/veya yalnızca tek bir kırmızı gösterge ışığı bulunduğundan sarı gösterge ışığı olmayabilir.

1. Bataryayı takmadan önce şarj cihazını uygun prize takın.
2. Bataryayı takın ve tam olarak yerine oturtun. Soldaki gösterge ışığı, şarj işleminin başladığını belirtmek için sürekli olarak kırmızı renkte yanıp söner. İki aşamalı şarj cihazları için bu, bataryanın kapasitesinin büyük bir kısmına kadar şarj edildiği Aşama 1 şarjının göstergesidir.
3. Soldaki gösterge ışığı sürekli kırmızı yandığında ve sağdaki gösterge ışığı sönmüştüğünde, tek kademeli bir şarj cihazı için şarj işlemi tamamlanmış demektir. İki aşamalı bir şarj cihazı için, soldaki gösterge ışığı sürekli olarak kırmızı kalır ve sağdaki gösterge ışığı sabit olarak kırmızı renkte yanıp sönerken, bataryanın tam kapasitesine kadar tamamlanacağı 2. aşama şarjı gösterir. Her iki gösterge ışığı da sabit kırmızı yandığında 2. Aşama şarj işlemi tamamlanmıştır. Şarj işlemi tamamlandıktan sonra bataryaya çıkarılıp kullanılabilir veya şarj cihazında bırakılabilir.

Şarj cihazı, bir anızlı bataryayı şarj etmez. Şarj cihazının ışığının yanmaması, şarj cihazında bir sorun olduğunu veya bataryanın arızalı olduğunu gösterebilir. Kullanmaya devam etmeyin ve her ikisini de yetkili bir servis merkezine götürün.

**NOT:** Bataryayı çıkarmak için, bazı şarj cihazlarında bataryaya çıkarma düğmesine basılması gerekir.



**UYARI:** Bataryaları yalnızca 4 °C üzerindeki ve 40 °C altındaki hava sıcaklığında şarj edin.

### Tek Aşamalı Şarj Göstergeleri

	Şarj Oluyor	
	Tam Şarj Olmuş	
	Sıcak/Soğuk Batarya Ertelemesi	

### İki Aşamalı Şarj Göstergeleri

	Aşama 1 Şarj Oluyor	
	Aşama 2 Şarj Oluyor	
	Tam Şarj Olmuş	
	Sıcak/Soğuk Batarya Ertelemesi	

### Sıcak/Soğuk Batarya Ertelemesi

Şarj aleti çok sıcak veya çok soğuk bir bataryaya tespit ettiğinde, otomatik olarak Sıcak/Soğuk Batarya Ertelemesini başlatır ve bataryaya uygun sıcaklığa gelene kadar şarjı durdurur. Şarj aleti sonrasında otomatik olarak şarj moduna geçer. Bu özellik, maksimum batarya ömrü sağlar.

Soğuk bir bataryaya sıcak bir bataryaya göre daha yavaş bir hızla şarj olacaktır. Batarya tüm şarj döngüsü boyunca daha yavaş bir hızda şarj olacaktır ve batarya ısındığında bile maksimum şarj oranına geri dönmeyecektir.

Bazı şarj cihazlarında bataryayı soğutmak için tasarlanmış bir dahili fan mevcuttur. Bataryanın soğutulması gerektiğinde bu fan otomatik olarak devreye girecektir. Fan doğru şekilde çalışmıyorsa veya havalandırma yuvaları tıkanmışsa şarj cihazını kesinlikle kullanmayın. Şarj cihazının içerisine yabancı maddelerin girmesine izin vermeyin.

### Elektronik Koruma Sistemi

XR Li-ion ürünler, aşırı yük, aşırı ısınma veya tamamen boşalmadan koruyacak bir Elektronik Koruma Sistemine sahip olacak şekilde tasarlanmıştır.

Elektronik Koruma Sistemi devreye girerse ürün otomatik olarak kapatılacaktır. Bu durum gerçekleşirse Li-ion bataryayı tamamen şarj olana dek bir şarj cihazında tutun.

### Duvara Montaj

Bu şarj cihazları duvara monte edilebilir veya bir masa veya çalışma tezgahı üzerinde yukarı doğru durabilir şekilde tasarlanır. Duvara monte edilecekse şarj cihazını bir elektrik prizinin yakınında veya bir köşe veya hava akımını engelleyebilecek diğer engellerden uzakta konumlandırın. Şarj cihazının arka tarafını montaj vidalarının duvar üzerindeki yerini belirlemek amacıyla şablon olarak kullanın. Şarj cihazını (ayrıca satın alınır) en az 25,4 mm uzunluğa ve 7-9 mm'lik çapa sahip, vidalandığında vidanın yaklaşık 5,5 mm'lik kısmının açıkta olduğu bir optimal derinlik bırakacak şekilde ahsap üzerine monte edin. Şarj cihazının arkasındaki yuvaları vidaların açıkta olan kısımlarıyla hizalayın ve onları yuvalara tam olarak oturtun.

## Şarj Cihazı Temizlik Talimatları



**UYARI: Elektrik çarpması tehlikesi. Temizlik öncesinde AC çıkışı bağlantısını kesin.** Şarj cihazının dış yüzeyindeki kir ve yağ, bir bez parçası ya da metal olmayan bir fırça kullanılarak temizlenebilir. Su veya temizlik solüsyonu kullanmayın. Ürünün içine herhangi bir sıvının girmesine izin vermeyin, ürünün herhangi bir parçasını bir sıvı içine daldırmayın.

## Akü

### Tüm Aküler İçin Önemli Güvenlik Talimatları

Yedek aküleri sipariş ederken, katalog numarasını ve voltajı eklediğinizden emin olun.

Akü, kutudan şarjı dolu olarak çıkmaz. Aküyü ve şarj cihazını kullanmadan önce, aşağıdaki güvenlik talimatlarını dikkatlice okuyun. Daha sonra belirtilen şarj işlemlerini uygulayın.

### TÜM TALİMATLARI OKUYUN

- **Aküyü yanıcı sıvılar, gazlar ve tozların bulunduğu yerler gibi yanıcı ortamlarda şarj etmeyin veya kullanmayın.** Aküyü şarj cihazına takmak veya cihazdan çıkarmak toz veya dumanları tutuşturabilir.
- **Aküyü şarj cihazının içine doğru zorlamayın. Akü kırılarak ciddi kişisel yaralanmaya neden olabileceğinden akünün üzerinde hiçbir şekilde uyumsuz bir şarj cihazına uydurmak için değişiklik yapmayın.**
- Aküleri yalnızca DEWALT şarj cihazlarında şarj edin.
- **Su veya diğer sıvıları sıçratmayın veya bunlara DALDIRMAYIN.**
- **Aleti ve aküyü sıcaklığı 40 °C'ye ulaştığı veya bu sıcaklığı aştığı yerlerde (yüzün dışı barakalar veya metal binalar gibi) depolamayın veya kullanmayın.**
- **Önemli ölçüde hasarlı veya tamamen eskimiş olsa bile aküyü ateşe atmayın.** Akü ateşe atılırsa patlayabilir. Lityum iyon aküler yanınca zehirli buharlar ve materyaller açığa çıkar.
- **Akü içeriği cildinizle temas ederse, etkilenen alanı derhal yumuşak bir sabun ve suyla yıkayın.** Akü sıvısı gözlerinize bulaşırsa, gözünüzü açık tutarak 15 dakika boyunca veya tahriş hissi geçene kadar suyla yıkayın. Tıbbi yardım gerekirse, akü elektroliti sıvı organik karbonatlar ve lityum tuzları karışımından oluşmaktadır.
- **Açılan akü hücrelerinin içeriği solunum yolunu tahriş edebilir.** Ortama temiz hava girmesini sağlayın. Belirtiler geçmezse tıbbi yardım alın.



**UYARI:** Yanık tehlikesi. Akü sıvısı kıvılcıma veya ateşe maruz kalırsa yanıcı olabilir.



**UYARI:** Aküyü hiçbir nedenle asla açmayın. Akünün muhafazası çatlırsa veya hasar görürse, şarj cihazına takmayın. Aküyü çarpmayın, düşürmeyin veya pakete hasar vermeyin. Sert bir darbe almış, düşmüş, çignenmiş veya herhangi bir şekilde hasar görmüş (örn. çiviyle delinmiş, çekiçle vurulmuş veya üzerine basılmış) bir aküyü veya şarj cihazını kullanmayın. Elektrik çarpmasına

yol açabilir. Hasarlı aküler geri dönüşüm için servis merkezine gönderilmelidir.



**UYARI: Yangın tehlikesi. Bataryayı metal nesnelere batarya terminallerine değmeyecekleri şekilde saklayın veya taşıyın.** Örneğin, bataryayı içerisinde gevşek çiviler, vidalar, anahtarlar vb. bulunan kayışlı taşıyıcı, cep, alet kutuları, ürün kiti kutuları, çekmece vb. içerisine koymayın.



**DİKKAT: Aleti kullanmadığınız zaman, devrilme veya düşme tehlikesine yol açmayacağı dengeli bir yüzeye yan tarafının üzerine yerleştirin.** Büyük akülere sahip bazı aletler akünün üzerinde dik durabilir, ancak bunlar kolayca devrilebilir

## Nakliyat



**UYARI: Yangın tehlikesi. Batarya nakliyatında, batarya kutularının istemsiz şekilde ileten maddelerle temas ederek yangına sebep vermesi ihtimali vardır. Batarya nakliyatı yaparken, batarya kutularının iyi korunduğundan ve kutularla temas edip kısa devreye sebep olabilecek maddelerden iyi şekilde izole edildiğinden emin olun.**

**NOT:** Lityum-iyon piller kontrol edilmiş bagaja konmamalıdır.

DEWALT bataryalar, Tehlikeli Maddelerin Nakliyesi Hakkında BM Tavsiyeleri; Uluslararası Hava Taşımacılığı Birliği (IATA) Tehlikeli Madde Düzenlemeleri, Uluslararası Deniz Taşımacılığı Tehlikeli Madde (IMDG) Düzenlemeleri ve Uluslararası Karayoluyla Tehlikeli madde Taşıma Konulu Avrupa Anlaşması içeriklerinde belirtilen sektörel ve hukuki standartların tüm düzenlemeleriyle uyumludur. Lityum-iyon bataryalar, Tehlikeli Madde Taşımacılığı Kılavuzu Testleri ve Kriterleri Hakkındaki BM Tavsiyelerinin 38,3. bölümüne kadar test edilmiştir.

Çoğu durumda bir DEWALT bataryanın nakliyesinin tam olarak düzenlenmiş bir Sınıf 9 Tehlikeli Maddeler kapsamında sınıflandırılması beklenir. Genelde sadece 100 Watt Saat (Wh) üzeri bir enerji değerine sahip bir lityum iyon bataryayı içeren taşıma işlemlerinin tam olarak düzenlenmiş bir Sınıf 9 Tehlikeli Maddeler kapsamında sınıflandırılarak yapılması gerekmektedir. Tüm lityum iyon bataryalarda ambalajın üzerinde Watt Saati değeri mevcuttur. Buna ilave olarak, düzenlemedeki karışıklıklar nedeniyle, DEWALT lityum iyon bataryaların Watt Saati değeri göz önünde bulundurulmaksızın havayolu kargosuyla tek başına taşınmasını önermez. Bataryası bulunan aletlerin (kombo setler) havayoluyla nakliyesi ancak bataryanın sahip olduğu Watt Saati değerinin 100 Watt Saatinde yüksek olmaması şartıyla yapılabilir.

Nakliyat kapsam dışında da kalsa, tamamen düzenlenmiş de olsa, paketleme, etiketleme ve belgeleme gereklilikleri hakkındaki son düzenlemeleri takip etmek nakliyatçıların sorumluluğudur.

Kılavuzun bu bölümünde bulunan bilgiler iyi niyetle yazılmıştır ve kılavuzun hazırlandığı tarih itibarıyla doğru olduğuna inanılmaktadır. Fakat, sözlü veya zımnen hiçbir garanti verilmemektedir. Gerçekleştirdiği işlemlerin geçerli düzenlemelerle uyumlu olduğundan emin olmak alıcının sorumluluğundadır.

**FLEXVOLT™ Bataryanın Taşınması**

DEWALT FLEXVOLT™ bataryanın iki farklı modu mevcuttur: ve **Taşıma modunu kullanın.**

**Kullanım Modu:** FLEXVOLT™ batarya tek başına olduğunda veya bir DEWALT 18V ürün içerisinde bulunduğunda, bir 18V batarya olarak çalışacaktır. FLEXVOLT™ batarya 54V veya 108V (iki adet 54V batarya) ürün olduğunda, bir 54V batarya olarak çalışacaktır.

**Taşıma Modu:** FLEXVOLT™ bataryaya kapak takıldığında batarya taşıma modundadır. Taşıma için kapağı muhafaza edin.

Taşıma modundayken pil dizileri, 3 bataryanın daha yüksek bir Watt saati (Wh) değerine sahip 1 bataryaya kıyasla daha düşük bir Watt saatiyle sonuçlanacak şekilde elektriksel olarak birbirinden ayrılır. Daha düşük bir Watt saati değerine sahip 3 bataryanın bu artan miktarı bataryanın daha yüksek bir Watt saati değerine sahip bataryaların tabi olduğu belirli taşımacılık düzenlemelerinden muaf olmasına neden olabilir.

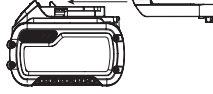

Örneğin, 3 x 36 Wh

Kullanım ve taşıma modu etiket işareti örneği

olarak belirtilen

Transport (Taşıma) Wh

değeri, her biri 36 Wh

olan 3 bataryanın

bulduğu anlamına gelir. Use (Kullanım) Wh değeri ise 108 Wh olarak belirtilebilir (1 batarya kasdedilir).

**Saklama Önerileri**

1. En iyi saklama ortamı serin ve kuru, doğrudan güneş ışığı almayan, aşırı sıcak ve soğuk olmayan yerlerdir. En uygun akü performansı ve ömrü için kullanımda değilken aküleri oda sıcaklığında saklayın.
2. Uzun süreli saklama için, en iyi sonuç için şarj cihazından uzak serin, kuru bir yerde tamamen dolu bir akü saklamak için tavsiye edilir.

**NOT:** Aküler tamamen şarj boşalmış halinde saklanmamalıdır. Akünün kullanılmadan önce yeniden şarj edilmesi gerekir.

**Şarj Cihazı ve Akü Üzerindeki Etiketler**

Bu kılavuzda kullanılan sembollere ilave olarak, şarj cihazı ve akü üzerinde bulunan etiketler aşağıdaki sembolleri belirtmektedir:



Aletle çalışmaya başlamadan önce bu kılavuzu okuyun.



Şarj süresi için **Teknik Özellikleri** bölümüne bakın.



İletken nesnelere temas etmeyin.



Hasarlı aküleri şarj etmeyin.



Suya maruz bırakmayın.



Hasarlı kabloların hemen değiştirilmesini sağlayın.



Sadece 4 °C ve 40 °C arasında şarj edin.



Yalnızca kapalı alanda kullanım içindir.



Aküleri çevremize gerekli ozeni göstererek atın.



DEWALT aküler, yalnızca onlar için tasarlanmış olan DEWALT şarj cihazlarında şarj edin. DEWALT aküleri haricindeki akülerin DEWALT şarj cihazlarıyla şarj edilmesi patlamalarına veya diğer tehlikeli durumların ortaya çıkmasına sebep olabilir.



Aküyü ateşe atmayın.



USE (KULLANIM) (taşıma başlığı olmadan). Örnek: Wh değeri 108 Wh olarak belirtilir (108 Wh değerindeki 1 batarya).



TRANSPORT (TAŞIMA) (dahili taşıma başlığı ile). Örnek: Wh değeri 3 x 36 Wh olarak belirtilir (36 Wh değerindeki 3 batarya).

**Batarya Tipi**

DCMPH566, bir 18 volt batarya ile çalışır.

Bu bataryalar kullanılmalıdır: DCB181, DCB182, DCB183, DCB183B, DCB184, DCB184B, DCB185, DCB187, DCB189, DCB546, DCB547, DCB548. Daha fazla bilgi için **Teknik Veriler** bölümüne bakın.

**Ambalaj İçeriği**

Ambalaj şunları içerir:

- 1 Çit Budayıcı
- 1 Omuz Askısı
- 1 Li-iyon batarya (C1, D1, L1, M1, P1, S1, T1, X1, Y1 modelleri)
- 2 Li-iyon batarya (C2, D2, L2, M2, P2, S2, T2, X2, Y2 modelleri)
- 3 Li-iyon batarya (C3, D3, L3, M3, P3, S3, T3, X3, Y3 modelleri)
- 1 Kullanım kılavuzu

**NOT:** Bataryalar, şarj cihazları ve alet kutuları N modellerinde bulunmaz. Bataryalar ve şarj cihazları NT modellerinde bulunmaz. B modellerinde Bluetooth® bataryalar bulunur.

**NOT:** Bluetooth® kelimesi tescilli ve logoları Bluetooth®, SIG, Inc.'in tescilli markalarıdır ve bunların DEWALT tarafından her türlü kullanımı lisans kapsamındadır. Diğer ticari markalar ve ticari isimler ilgili sahibine aittir.

- Nakliye sırasında alet, parçalar ve aksesuarlarda hasar oluşup oluşmadığını kontrol edin.
- Çalıştırmadan önce bu kılavuzu iyice okuyup anlamak için zaman ayırın.

## Alet Üzerindeki Etiketler

Alet üzerinde aşağıdaki semboller gösterilir:



Kullanmadan önce kullanım kılavuzunu okuyun.



Kulak koruması kullanın.



Göz koruması kullanın.



Baş koruyucu kullanın.



Koruyucu eldiven kullanın.



Kaymayan ayakkabı kullanın.



Düşen nesnelere dikkat edin.



Aleti yağmura veya yüksek neme maruz kalmasına izin vermeyin veya yağmur yağarken dışarıda bırakmayın.



Aleti kapatın. Alette herhangi bir bakımda bulunmadan önce aletin bataryasını çıkartın.



Etraftaki kişileri uzak tutun.



Ellerinizi bıçaktan uzak tutun.



Elektrik şoku tehlikesi. Başın üzerinden geçen hatlardan en az 10 m uzakta tutun.



Yönetmelik 2000/14/EC garantisi edilen ses şiddeti.

## Tarih Kodu Konumu (Şek. A)

Üretim tarihi kodu **34** haneli bir yıldan ve ardından 2 haneli bir haftadan oluşur ve 2 haneli bir fabrika kodu eklenerek uzatılır.

## Açıklama (Şek. A)

**UYARI:** Hiçbir zaman elektrikli aleti veya herhangi bir parçasını değiştirmeyin. Hasar veya yaralanmayla sonuçlanabilir.

1 Açma/Kapatma düğmesi

2 Kilitleme kolu

3 Tutamak

4 Yardımcı tutamak

5 Motor yuvası

6 Batarya

7 Batarya çıkarma düğmesi

8 Dişli manşon

9 Dişli direk

10 Aski montaj

11 Budama bıçağı

12 Döner budama kafası

13 Budama kafası kilitleme düğmesi

14 Budama kafası kolu

## Kullanım Amacı

DeWALT DCMPH566 çit budayıcınız, profesyonel budama uygulamaları için tasarlanmıştır.

Islak koşullarda veya yanıcı sıvı ya da gazların mevcut olduğu ortamlarda **KULLANMAYIN**. Bu çit budayıcı, profesyonel kullanım amaçlı bir elektrikli alettir.

Çocukların aleti ellemesine **IZIN VERMEYİN**. Bu alet deneyimsiz kullanıcılar tarafından kullanılırken nezaret edilmelidir.

- Bu ürün, güvenliklerinden sorumlu kişinin gözetiminde olmadıklarında, fiziksel (çocuklar dahil), algısal veya zihinsel kapasite kaybı yaşamış deneyimsiz, bilgisiz ve yeteneksiz kişiler tarafından kullanılmamalıdır. Çocuklar asla bu ürünle yalnız bırakılmamalıdır.

## MONTAJ VE AYARLAMALAR



**UYARI:** Ciddi yaralanma riskini azaltmak için herhangi bir ayar yapmadan ya da parça veya aksesuarları söküp takmadan önce aleti kapatın ve aküyü ayırın. Aletin yanlışlıkla çalıştırılması yaralanmaya neden olabilir.



**UYARI:** Yalnızca DeWALT akü ve şarj cihazlarını kullanın.

## Alete Akü Takma Ve Çıkartma (Şek. B)

**NOT:** Akünün **7** tamamen şarjlı olduğundan emin olun.

### Aküyü Aletin Koluna Takma

- Aküyü **7** kolun içindeki raylarla hizalayın (Şek. B).
- Aküyü, yerine oturduğunu duyana kadar ve alette tamamen oturana kadar kolun içine kaydırın.

### Aküyü Aletten Çıkarma

- Serbest bırakma düğmesine **7** basın ve aküyü sıkıca çekerek aletin kolundan çıkarın.
- Aküyü bu kılavuzun şarj cihazı kısmında açıklandığı gibi şarj cihazına takın.

## Akü Şarj Seviyesi Göstergesi (Şek. B)

Bazı DeWALT aküler, aküde kalan şarj seviyesini gösteren üç yeşil LED ışıktan oluşan bir şarj seviyesi göstergesini içerir.

Şarj seviyesi göstergesini çalıştırmak için gösterge düğmesine **7** basın ve basılı tutun. Üç yeşil LED ışığının bir kombinasyonu kalan şarj seviyesini gösterecek şekilde yanacaktır. Aküdeki şarj seviyesi kullanılabilir limitin altındayken, gösterge yanmaz ve akünün şarj edilmesi gerekir.

**NOT:** Bu gösterge sadece aküde kalan şarj seviyesini gösterir. Bu alet işlevini göstermez; ürün parçaları, sıcaklık ve son kullanıcı uygulamaya göre değişime tabidir.

## Omuz Askısının Takılması ve Ayarlanması (Şek. D)

Çit budayıcı ayarlanabilir bir omuz askısıyla gelir.

1. Omuz askısının mandalını **17** cihaz üzerinde gösterildiği gibi AÇMA/KAPAMA düğmesinin hemen önünde bulunan askı takma yerine **10** oturtun. Askıyı omzunuza uygun şekilde ayarlayın.

## Budayıcı Kafası Modülünün Tutma Sapı Modülüyle Birleştirilmesi (Şek. A, C)

Tutma sapı modülünün **15** budayıcı kafası modülüyle **21** birleştirilmesi, yaklaşık 2,1 m uzunluğunda bir uzatmalı budayıcı meydana getirir.

1. Tutma sapı modülünün **15** bağlantı ucunun dış tarafındaki oluşu, budayıcı kafası modülünün **21** bağlantı ucunun iç tarafındaki dille hizalayın.
2. Budayıcı kafası parçasındaki dişli manşonu **8** mümkün olduğunca aşağı kaydırın ve manşonu duruncaya ve dişleri tamamen kaplayana kadar saat yönünde çevirin.



**UYARI:** Manşonun dişlere tamamen oturduğundan ve dişlerin artık görünmediğinden emin olun. Manşonun dişlere tam olarak oturmaması, modüllerin bağlantısının kesilmesine ve dolayısıyla tehlikeli bir durum ortaya çıkmasına neden olabilir. Dişlerin görünmediğinden emin olmak için bağlantıları düzenli olarak kontrol edin.

## Budayıcı Kafasının Döndürülmesi (Şek. E–G)

Budayıcı kafası 180° döner ve bu aralıkta yedi farklı konuma kilitlenebilir. Parmakların sıkışmaması için bıçakları elinizle tutmayın. Eldiven giyin ve Şekil G'de gösterildiği gibi tutun.



**UYARI:** Bataryayı üniteye takmadan önce budama kafasının yerine oturduğundan emin olun.

## Budama kafasını döndürmek için

1. Bir elinizle budayıcı kafasını sıkıca kavrarken diğer elinizle kilit açma düğmesine **13** basın ve budayıcı kafasını döndürmek için budayıcı kafası tutma sapını **14** döndürün.
2. Budama kafasını Şekil F'de gösterildiği gibi yedi farklı çalışma konumundan birine kilitleyin. Budayıcı kafasını yerine kilitlemek için budayıcı kafası tutma sapı **14** üzerindeki tutma yerinizi serbest bırakın. Motor gövdesini hareket ettirmeye çalışarak budama kafanın yerine oturduğundan emin olun. Kilitli değilse, en yakın kilitleme konumuna döndürün.

## KULLANMA

### Kullanma Talimatları



**UYARI:** Güvenlik talimatlarına ve geçerli yönetmeliklere daima uyun.



**UYARI:** Ciddi yaralanma riskini azaltmak için herhangi bir ayar yapmadan ya da parça veya aksesuarları söküp takmadan önce aleti kapatın ve aküyü ayırın. Aletin yanlışlıkla çalıştırılması yaralanmaya neden olabilir.

## Uygun El Pozisyonu (Şek. G)



**UYARI:** Ciddi yaralanma riskini azaltmak için, **DAİMA** şekilde gösterilen uygun el pozisyonunu kullanın.



**UYARI:** Ciddi yaralanma riskini azaltmak için, ani tepki ihtimaline karşı aleti **DAİMA** sıkıca tutun.

Doğru el pozisyonu, bir el ana kol üzerinde **3** diğer yardımcı tutamak **4** üzerinde olacak şekildedir.

## Kullanma Talimatları



**UYARI:** Güvenlik talimatlarına ve geçerli düzenlemelere her zaman uyun.



**UYARI:** Ciddi yaralanma riskini azaltmak için herhangi bir ayar yapmadan ya da parça veya aksesuarları söküp takmadan önce aleti kapatın ve bataryaları çıkartın. Kazara çalıştırma yaralanmaya neden olabilir.

## Çit Budayıcıyı Açma ve Kapatma (Şek. A)

Budayıcı kafasının yedi çalışma konumundan birine kilitlendiğinden emin olun. Blz. **Budayıcı Kafasının Döndürülmesi** bölümü.

Üniteyi açmak için, önce kilitleme kolunu **2** ve ardından Açma/Kapama tetiğini **1** sıkın.

Üniteyi kapatmak için kilitleme kolunu ve Açma/Kapama tetiğini serbest bırakın.



**UYARI:** Kesinlikle tetik AÇIK konumda kilitlemeye çalışmayın.

## Çim Budayıcıyı Çalıştırmadan Önce



**UYARI:** Ünite, havadan geçen elektrik hatları ile temas durumunda elektrik çarpmasına karşı koruma sağlayacak şekilde tasarlanmamıştır. Havadan geçen elektrik hatlarına uzaklık mesafeleri için yerel yönetmeliklere başvurun ve uzatmalı çim budayıcıyı çalıştırmadan önce çalışma ortamının güvenli ve emniyetli olmasını sağlayın.

- Güvenli çalışma için uzatmalı çit budayıcıyı kullanmadan önce kullanma talimatlarını okuyun ve anlayın. Tüm güvenlik talimatlarına uyun. Aşağıda sıralanan tüm güvenlik talimatlarına uyulmaması ciddi yaralanmalara neden olabilir.
- Ne yaptığınıza dikkat edin. Sağduyulu olun. Bu çim budayıcıyı yorgunken çalıştırmayın.
- Sadece iyi eğitim almış yetişkinler uzatmalı çim budayıcıyı çalıştırmalıdır. Kesinlikle çocukların çalıştırmasına izin vermeyin.
- Üniteyi üretildiği amaç dışında herhangi bir iş için kullanmayın.
- Çocukların veya eğitimsiz kişilerin bu birimi kullanmasına izin vermeyin.
- Uzatmalı çit budayıcıyı başınızın üzerindeki alanlarda kullanırken daima onaylanmış sertlikte bir kask kullanın. Düşen pislikler ciddi yaralanmaya neden olabilir.
- Uzatmalı çit budayıcıyı çalıştırırken aşağıdaki güvenlik donanımını takın:
  - baş koruyucu
  - ağır hizmet tipi eldivenler

- uygun ayakkabılar
- güvenlik gözlükleri veya yüz siperi
- yüz veya toz maskesi (tozlu alanlarda çalışırken)
- Bol giysiler giymeyin veya hareketli bıçaklara ve uzatmalı çit budayıcının parçalarına takılabilecek herhangi bir takı takmayın.
- Herhangi bir hareketli parçaya dolanmayı önlemek için uzun saçları omuz seviyesinin üstünde tutun.

## Uzatmalı Çim Budayıcıyı Çalıştırırken

- Daima dikkatli olun. Üniteyi çalıştırırken sağduyulu davranın.
- Çalışma alanını temiz tutun. Dağınık alanlar yaralanmalara davetiye çıkarır.
- Çocuklar, hayvanlar ve çevrenizdeki kişilerin üniteye güvenli bir mesafede kalmasını sağlayın. Çalışma alanında yalnızca kullancısı bulunmalıdır.
- Bir eliniz tutma kolu, diğer eliniz uzatma direği tutma yeri üzerinde olacak şekilde sıkıca tutun.
- Kullanmaya hazır olana kadar parmağınızı tetiğinin üzerine getirmeyin.
- Üniteyi çalıştırmadan önce, bıçakların herhangi bir şeyle temas etmediğinden emin olun.
- Uzatmalı Çim Budayıcı çalışırken vücudun tüm uzuvlarını bıçakların uzağında tutun.
- Üniteyi bir yerden diğere taşırsen
  - uzatma direğini bıçak kılıfı
  - yerinde takılı olacak şekilde
  - pilini çıkarın
- Zayıf aydınlatmalı yerlerde çalıştırmayın.
- Çalışma sırasında, düzenli olarak dinlenin ve yorulmayı azaltmak için çalışma konumlarınızı değiştirin.
- Sağlam duruş ve dengeyi koruyun. Ulaşmakta zorlandığınız yerlerde kullanmayın. Aşırı uzanarak ulaşmaya çalışmak, denge kaybı veya keskin yüzeylere temas ile sonuçlanabilir.
- Hiçbir koşulda, ürünle birlikte verilmeyen ya da bu Kullanma Kılavuzunda bu ürünle birlikte kullanılmak üzere tanımlanmayan herhangi bir ek veya aksesuar kullanmayın.

## Aşağıdaki Durumlarda Uzatmalı Çim Budayıcıyı Çalıştırmayın

- alkol, ilaç veya uyuşturucu etkisi altındayken
- yağmurlu, nemli veya ıslak alanlarda
- yüksek düzeyde yanıcı sıvılar veya gazlar mevcut olduğunda
- ünite hasar görmüşse, yanlış ayarlanmışsa veya tamamen ve emniyetli bir şekilde monte edilmemişse
- tetik düğmesi, üniteyi açıp kapatmıyorsa. Tetiği bıraktığınızda bıçakların hareket etmesinin durması gerekir. Arızalı düğmeleri yetkili servis merkezinde değiştirin.  
*Bkz. Onarımlar.*
- aceleniz olduğunda
- bir ağaç veya merdiven üzerinde
- anten direği, kepçe veya platformların üzerinde
- aşırı rüzgarlı veya fırtınalı havalarda

## Budama Talimatları (Şek. A, H–L)



**TEHLİKE: ELLERİNİZİ BİÇAKLARDAN UZAK TUTUN.**



**UYARI: Yaralanmaya karşı korunmak için aşağıdakilere dikkat edin:**

- **KULLANMADAN ÖNCE KULLANIM KILAVUZUNU OKUYUN. KULLANIM KILAVUZUNU SAKLAYIN.**
- *Kullanmadan önce, çalılıkları kablo veya tel gibi yabancı maddeler açısından kontrol edin.*
- **ELLERİNİZİ TUTAMAKLAR ÜZERİNDE TUTUN. FAZLA UZANMAYA ÇALIŞMAYIN.**
- **ISLAK YERLERDE KULLANMAYIN.**



**DİKKAT: KAPATILDIKTAN SONRA BİÇAK BİR SÜRE BOŞTA DÖNER.**

**NOT:** Bıçağın büyük dallarda sıkışması hasara neden olabilir.

**ÇALIŞMA KONUMLARI (Şek. H, I)** – Daima sağlam ve dengeli basın, fazla uzanmaya çalışmayın. Budama sırasında emniyet gözlüğü, altı kaymayan ayakkabı kullanın. Üniteyi her iki elinizle sıkıca tutun ve çalıştırın. Çit budayıcıyı daima Şekil H ve Şekil I'da gösterildiği gibi, bir el düğme kolu **3** üzerinde, diğer el yardımcı tutamak **4** üzerinde olacak şekilde tutun. Kesinlikle üniteyi budayıcı kafasından **12** tutmayın.

**YENİ SÜRGÜNLERİN BUDANMASI (Şek. J)** – Geniş bir süpürme hareketini kullanarak bıçak dişlerini yeni sürgünlere doğru ilerletmek en etkili yöntemdir. Bıçağın hareket yönünde hafifçe aşağı eğilmesi en iyi kesme sonuçlarını verir.

**DÜZ ÇİTLER (Şek. K)** – Muazzam düzgün çitler elde etmek için bir kılavuz olarak çit uzunluğu boyunca bir parça ip kullanılabilir.

**ÇALILIKLARDA YAN BUDAMA (Şek. P)** – Budayıcıyı şekilde olduğu gibi çevirin ve alttan başlayarak yukarı doğru süpürün.

## BAKIM

Elektrikli aletiniz minimum bakımla uzun bir süre çalışacak şekilde tasarlanmıştır. Kesintisiz olarak memnuniyet verici bir şekilde çalışması gerekli özenin gösterilmesine ve düzenli temizliğe bağlıdır.



**UYARI: Ciddi yaralanma riskini azaltmak için herhangi bir ayar yapmadan ya da parça veya aksesuarları söküp takmadan önce aleti kapatın ve aküyü ayırın. Aletin yanlışlıkla çalıştırılması yaralanmaya neden olabilir.**

Şarj cihazı ve akü bakım gerektirmezler.



## Yağlama

Elektrikli aletiniz ek bir yağlama gerektirmemektedir.

## Yağlama (Şek. A)

### Bıçaklar

1. Kullandıktan sonra bıçağı **11** bir reçine çözücü ile temizleyin.
2. Temizledikten sonra bıçak üzerine ince bir tabaka yağ sürün.
3. Çit budayıcıyı, bıçakları yere bakacak şekilde dikey çevirin ve yağı tam yaymak üzere aleti birkaç saniye süreyle çalıştırın.

## Bıçağın Bakımı (Şek. M)

Kesim bıçakları yüksek kaliteli, sertleştirilmiş çelikten ve normal kullanım amaçlı üretilmiştir, keskinleştirmek için yeniden bilemeye gerek yoktur. Yine de Şekil M dahilinde gösterildiği gibi yanlışlıkla bir tel çite, taş, cam veya diğer sert nesnelere denk gelmeniz durumunda bıçak üzerine bir çentik koyabilirsiniz. Bıçağın hareketini engellemediği sürece bu çentiği çıkartmanız gerek yoktur. Hareketi engelliyorsa bataryayı çıkartın ve çentiği çıkartmak için ince uçlu bir törpü veya biley taşı kullanın. Çit budayıcısı düşürmeniz durumunda hasar için dikkatli bir şekilde kontrol edin. Bıçak eğrilmişse, mahfaza çatlamışsa, kollar kırılmışsa veya budayıcının çalışmasını etkileyebilecek herhangi bir diğer olumsuzluk görmemiş durumda aleti yeniden kullanmadan önce onarım için yerel DEWALT yetkili servis merkezine temas kurun.

Gübre ve diğer bahçe kimyasalları metallerin aşınmasını hızlandıran bazı maddeler içerir. Aleti gübre ve diğer bahçe kimyasallarının üzerine veya yakınına koymayın.

Aleti temizlemek için, batarya çıkartılmış şekilde, sadece yumuşak sabun ve ıslak bir bez kullanın. Aletin içine herhangi bir sıvının girmesine izin vermeyin ve aletin herhangi bir parçasını bir sıvı içine daldırmayın. Temizlemeden önce bıçaklara hafif makine yağı sürerek paslanmaya karşı önlem alın.

## Bıçakların Keskinleştirilmesi (Şek. N)

**! DİKKAT: BIÇAĞI EN İYİ PERFORMANS İÇİN KESKİN ŞEKİLDE MUHAFAZA EDİN. KÖR BİR BIÇAK DÜZGÜN KESMEZ.**

**! DİKKAT: BIÇAĞI BİLEYLERKEN BATARYANIN ÇIKARTILDIĞINDAN EMİN OLUN.**

**! DİKKAT: EĞRİLMİŞ VEYA HASAR GÖRMÜŞ BIÇAĞI HEMEN DEĞİŞTİRİN**

Bıçakların bileylenmesi işleminin bir DEWALT fabrika servis merkezi tarafından yapılması önerilir. Bununla birlikte bıçak kenarları ince dişli bir törpü **18** ile keskinleştirilebilir.

1. Budayıcısı kesme bıçakları **19** çıkana kadar çalıştırın.
2. Bıçağı bileylemeden önce kilitleme kolunun devrede, bıçağın duruyor konumunda ve bataryanın çıkartılmış olduğundan emin olun.
3. Uygun bir göz koruması ve eldiven takın ve herhangi bir yerinizi kesmemeye dikkat edin.
4. Bıçağın keskin kenarlarını bir ince dişli törpüyle dikkatli bir şekilde bileyleyin. Keskin kenarı **20** orijinal kesim açısında (yatayda 38 derece) bileyleyin. Bıçağın sadece düz keskin kenarlarını törpüyle bileyleyin. Keskin kenarın bıçağın ortasında kıvrım yaptığı yerleri törpüyle bileylemeyin.
5. Alt bıçağı keskinleştirmek için budayıcısı ters çevirin.
6. Her bir bıçağın diğer kenarını keskinleştirmek için aynı adımları tekrarlayın.



## Temizleme

**! UYARI: Havalandırma deliklerinde ve etrafında toz toplanması halinde bu tozu ve kiri kuru hava kullanarak ana gövdeden uzaklaştırın. Bu işlemi gerçekleştirirken onaylı bir göz koruması ve onaylı toz maskesi takın.**



**UYARI: Aletin metalik olmayan parçalarını temizlemek için asla çözücü veya başka sert kimyasal kullanmayın. Bu kimyasallar bu parçalarda kullanılan malzemeleri güçsüzlendirir. Yalnızca su ve yumuşak sabuna nemiendirilmiş bir bez kullanın. Aletin içine herhangi bir sıvının girmesine izin vermeyin; aletin herhangi bir parçasını bir sıvı içine daldırmayın.**

## İlave Aksesuarlar



**UYARI: DEWALT tarafından tedarik veya tavsiye edilenler dışındaki aksesuarlar bu ürün üzerinde test edilmediğinden, söz konusu aksesuarların bu aletle birlikte kullanılması tehlikeli olabilir. Yaralanma riskini azaltmak için bu ürünle birlikte sadece DEWALT tarafından tavsiye edilen aksesuarlar kullanılmalıdır.**

Uygun aksesuarlarla ilgili daha fazla bilgi almak için satış noktalarıyla görüşün.

## Çevrenin Korunması



Ürünler/bataryalar geri dönüşüm yapılabilir, fakat üzerinde çarpı işaretli bir çöp tenekesi işareti olanlar normal evsel atıklarla birlikte çöpe atılmamalıdır. Bataryaları tamamen bitirip ayırın ve mümkünse tüm ışık kaynaklarını üründen ayırın. Üründe bulunan kişisel verilerin silinmesi kullanıcının sorumluluğundadır. Daha sonra atığı, genellikle ücretsiz olarak kabul edecek olan resmi bir atık toplama merkezine veya geri dönüşüm kampanyasına katılan bir bayii götürün. Ambalajlar, işaretli malzeme koduna göre çöpe atılmalıdır. Kullanım ve güvenlik talimatları ancak ilgili ürün artık kullanılmadığında çöpe atılmalıdır.

Atıkların yönetimiyle ilgili rehberlik için lütfen yerel yönetim biriminizi/belediyeinize danışın. Daha fazla bilgi için [www.2helpU.com](http://www.2helpU.com) adresini ziyaret edin ve yukarıdaki QR kodunu tarayın.

# ΘΑΜΝΟΚΟΠΤΙΚΟ 18 V ΜΕ ΜΠΑΣΤΟΥΝΙ

## DCMPH566

### Έγγραφο διαθέσιμο στο Διαδίκτυο

[www.2helpU.com/DoC/](http://www.2helpU.com/DoC/) ή  
[www.2helpU.com/DoC/index/xxx\\*](http://www.2helpU.com/DoC/index/xxx*)

\*Για απευθείας πρόσβαση, αντικαταστήστε το "xxx" με τον αριθμό μοντέλου του προϊόντος ο οποίος αναφέρεται στην πινακίδα στοιχείων ή στη συσκευασία του προϊόντος.

- Εγχειρίδιο οδηγιών
- Δήλωση Συμμόρφωσης (DoC)
- Δεδομένα Εκπομπών Προϊόντος (PED): Πληροφορίες σχετικά με Θόρυβο, Κραδασμούς και Σκόνη (δεν έχει εφαρμογή σε όλα τα προϊόντα)



**ΠΡΟΕΙΔΟΠΟΙΗΣΗ:** Διαβάστε όλες τις προειδοποιήσεις ασφαλείας, τις οδηγίες, τις εικόνες και τις προδιαγραφές στο παρόν εγχειρίδιο, καθώς και τις ενότητες σχετικά με μπαταρίες και φορτιστές που παρέχονται στο αρχικό εγχειρίδιο ενός εργαλείου ή το ξεχωριστό εγχειρίδιο Μπαταρίες και Φορτιστές. Για την απόκτηση εγχειριδίων μπορείτε να επικοινωνήσετε με το τμήμα Εξυπηρέτησης πελατών (ανατρέξτε στο οπισθόφυλλο αυτού του εγχειριδίου).

### Τεχνικά χαρακτηριστικά

		DCMPH566
Τάση	V <sub>DC</sub>	18
Τύπος		1
Τύπος μπαταρίας		Ιόντων λιθίου
SPM		2800
Βάρος (χωρίς πακέτο μπαταρίας)	kg	3,6

**ΠΡΟΕΙΔΟΠΟΙΗΣΗ:** Για να ελαττώσετε τον κίνδυνο τραυματισμού, διαβάστε το εγχειρίδιο χρήσης.

### Ορισμοί: Οδηγίες ασφαλείας

Οι παρακάτω ορισμοί περιγράφουν το επίπεδο σοβαρότητας για κάθε προειδοποιητική λέξη. Παρακαλούμε διαβάστε το εγχειρίδιο και δώστε προσοχή σε αυτά τα σύμβολα.

**ΚΙΝΔΥΝΟΣ:** Υποδεικνύει μια επικείμενη επικίνδυνη κατάσταση, η οποία, εάν δεν αποφευχθεί, **θα** προκαλέσει **θάνατο ή σοβαρό τραυματισμό**.

**ΠΡΟΕΙΔΟΠΟΙΗΣΗ:** Υποδεικνύει μια ενδεχομένου επικίνδυνη κατάσταση, η οποία, εάν δεν αποφευχθεί, **θα μπορούσε να προκαλέσει θάνατο ή σοβαρό τραυματισμό**.

**ΠΡΟΣΟΧΗ:** Υποδεικνύει μια ενδεχομένου επικίνδυνη κατάσταση, η οποία, εάν δεν αποφευχθεί, **ενδέχεται να προκαλέσει τραυματισμό μικρής ή μέτριας σοβαρότητας**.

**ΣΗΜΕΙΩΣΗ:** Υποδεικνύει μια πρακτική που **δεν έχει σχέση με προσωπικό τραυματισμό** και η οποία, εάν δεν αποφευχθεί, **ενδέχεται να προκαλέσει υλική ζημιά**.

Υποδηλώνει κίνδυνο ηλεκτροπληξίας.

Υποδηλώνει κίνδυνο πυρκαγιάς.

### ΓΕΝΙΚΕΣ ΠΡΟΕΙΔΟΠΟΙΗΣΕΙΣ ΑΣΦΑΛΕΙΑΣ ΓΙΑ ΤΑ ΗΛΕΚΤΡΙΚΑ ΕΡΓΑΛΕΙΑ

**ΠΡΟΕΙΔΟΠΟΙΗΣΗ:** Διαβάστε όλες τις προειδοποιήσεις ασφαλείας, τις οδηγίες, τις απεικονίσεις και τις προδιαγραφές που συνοδεύουν αυτό το ηλεκτρικό εργαλείο. Η μη τήρηση οποιασδήποτε από τις οδηγίες που αναφέρονται πιο κάτω μπορεί να έχει ως αποτέλεσμα ηλεκτροπληξία, πυρκαγιά και/ή σοβαρό τραυματισμό.

### ΔΙΑΤΗΡΗΣΤΕ ΤΙΣ ΠΡΟΕΙΔΟΠΟΙΗΣΕΙΣ ΚΑΙ ΤΙΣ ΟΔΗΓΙΕΣ ΓΙΑ ΜΕΛΛΟΝΤΙΚΗ ΑΝΑΦΟΡΑ

Ο όρος «ηλεκτρικό εργαλείο» σε όλες τις προειδοποιήσεις, αναφέρεται σε εργαλείο που τροφοδοτείται με ρεύμα από το ηλεκτρικό δίκτυο (με καλώδιο) ή σε εργαλείο που λειτουργεί με μπαταρία (ασύρματο).

#### 1) Ασφάλεια χώρου εργασίας

- Διατηρείτε το χώρο εργασίας καθαρό και καλά φωτισμένο.** Οι μη τακτοποιημένοι ή σκεπτενοί χώροι, αποτελούν αιτία ατυχημάτων.
- Μη λειτουργείτε τα ηλεκτρικά εργαλεία σε εκρηκτικές ατμόσφαιρες, όπως όταν υπάρχουν εύφλεκτα υγρά, αέρια ή σκόνη.** Τα ηλεκτρικά εργαλεία δημιουργούν σπινθήρες που μπορούν να προκαλέσουν ανάφλεξη στη σκόνη ή τις αναθυμιάσεις.
- Απομακρύνετε τα παιδιά και άλλα παρευρισκόμενα άτομα όταν χρησιμοποιείτε ένα ηλεκτρικό εργαλείο.** Η απόσπαση της προσοχής σας μπορεί να έχει ως αποτέλεσμα την απώλεια ελέγχου.

#### 2) Ηλεκτρική ασφάλεια

- Τα βύσματα των ηλεκτρικών εργαλείων πρέπει να ταίριαζουν με τις πρίζες. Μην τροποποιείτε ποτέ το βύσμα με οποιονδήποτε τρόπο. Μη χρησιμοποιείτε τυχόν βύσματα προσαρμογέα με γειωμένα (με γείωση εδάφους) ηλεκτρικά εργαλεία.** Με μη τροποποιημένα βύσματα και κατάλληλες πρίζες ελαττώνεται ο κίνδυνος ηλεκτροπληξίας.
- Αποφεύγετε την επαφή του σώματός σας με γειωμένες επιφάνειες όπως σωλήνες, καλοριφέρ, εστίες κουζινών και ψυγεία.** Ο κίνδυνος ηλεκτροπληξίας αυξάνεται όταν το σώμα σας είναι γειωμένο.
- Μην εκθέτετε τα ηλεκτρικά εργαλεία στη βροχή ή σε συνθήκες υγρασίας.** Η είσοδος νερού σε ηλεκτρικό εργαλείο αυξάνει τον κίνδυνο ηλεκτροπληξίας.
- Μην καταπονείτε υπερβολικά το καλώδιο. Μη χρησιμοποιείτε ποτέ το καλώδιο για τη μεταφορά,**

Μπαταρίες				Φορτιστές/Χρόνοι φόρτισης (λεπτά)									
Αρ. κατ.	V <sub>DC</sub>	Ah	Βάρος (kg)	DCB104	DCB107	DCB112/ DCB1102	DCB113	DCB115/ DCB1104	DCB116	DCB117	DCB118	DCB132	DCB119
DCB181	18	1,5	0,35	22	70	45	35	22	22	22	22	22	45
DCB182	18	4,0	0,61	60/40**	185	120	100	60	60/45**	60/40**	60/40**	60	120
DCB183/B/G	18	2,0	0,40	30	90	60	50	30	30	30	30	30	60
DCB184/B/G	18	5,0	0,62	75/50**	240	150	120	75	75/60**	75/50**	75/50**	75	150
DCB185	18	1,3	0,35	22	60	40	30	22	22	22	22	22	40
DCB187	18	3,0	0,54	45	140	90	70	45	45	45	45	45	90
DCB189	18	4,0	0,54	60	185	120	100	60	60	60	60	60	120
DCBP034/G	18	1,7	0,32	27	82	50	40	27	27	27	27	27	50
DCBP518/G	18	5,0	0,75	75	240	150	120	75	60	50	50	75	150

\*Κωδικός ημερομηνίας 201811475B ή μεταγενέστερος

\*\*Κωδικός ημερομηνίας 201536 ή μεταγενέστερος

**το τράβηγμα ή την αποσύνδεση του ηλεκτρικού εργαλείου. Κρατήστε το καλώδιο μακριά από θερμότητα, λάδι, αιχμηρές ακμές και κινούμενα μέρη.** Καλώδια που έχουν υποστεί ζημιά ή περιπλεγμένα καλώδια αυξάνουν τον κίνδυνο ηλεκτροπληξίας.

- ε) **Όταν χρησιμοποιείτε ένα ηλεκτρικό εργαλείο σε εξωτερικό χώρο, να χρησιμοποιείτε μόνο καλώδια προέκτασης που είναι κατάλληλα για χρήση σε εξωτερικό χώρο.** Η χρήση καλωδίου κατάλληλου για χρήση σε εξωτερικό χώρο ελαττώνει τον κίνδυνο ηλεκτροπληξίας.
- στ) **Εάν είναι αναπόφευκτη η λειτουργία ηλεκτρικού εργαλείου σε χώρο με υψηλή υγρασία, χρησιμοποιήστε παροχή ηλεκτροδότησης με προστασία από ρεύματα διαρροής (RCD).** Η χρήση μιας διάταξης RCD ελαττώνει τον κίνδυνο ηλεκτροπληξίας.

### 3) Προσωπική ασφάλεια

- α) **Παραμένετε σε εγρήγορση, προσέχετε τι κάνετε και χρησιμοποιείτε την κοινή λογική κατά τη χρήση ενός ηλεκτρικού εργαλείου. Μη χρησιμοποιείτε οποιοδήποτε ηλεκτρικό εργαλείο εάν είστε κουρασμένος(-η) ή υπό την επήρεια ναρκωτικών, αλκοόλ ή φαρμακευτικής αγωγής.** Μια μόνο στιγμή απόσπασης της προσοχής σας καθώς χειρίζεστε ηλεκτρικά εργαλεία, μπορεί να προκαλέσει σοβαρό προσωπικό τραυματισμό.
- β) **Χρησιμοποιείτε ατομικό προστατευτικό εξοπλισμό. Να φοράτε πάντοτε προστατευτικά γυαλιά.** Η χρήση προστατευτικού εξοπλισμού όπως μάσκα για τη σκόνη, αντιλιοθητικών υποδημάτων, κράνους ή προστατευτικών ακουστικών για τις ανάλογες συνθήκες, θα ελαττώσει τους προσωπικούς τραυματισμούς.
- γ) **Αποτρέψτε τυχόν ακούσια εκκίνηση του εργαλείου. Βεβαιωθείτε ότι ο διακόπτης βρίσκεται στη θέση Off προτού συνδέσετε το εργαλείο στην πρίζα ή/και στην μπαταρία, καθώς και προτού σηκώσετε ή μεταφέρετε το εργαλείο.** Η μεταφορά ηλεκτρικών εργαλείων με το δάκτυλό σας στο διακόπτη ή η σύνδεση

στην πρίζα εργαλείων με το διακόπτη στη θέση On ενέχουν κίνδυνο ατυχήματος.

- δ) **Αφαιρέστε οποιοδήποτε κλειδί ή ρυθμιστικό κλειδί προτού ενεργοποιήσετε το ηλεκτρικό εργαλείο.** Ένα κλειδί ή ρυθμιστικό κλειδί που έχει αφαιρεθεί προσαρτημένο σε κινητό τμήμα του ηλεκτρικού εργαλείου, μπορεί να προκαλέσει προσωπικό τραυματισμό.
- ε) **Μην προσπαθήσετε να φτάσετε απομακρυσμένα σημεία. Φροντίστε να έχετε πάντοτε την κατάλληλη στάση και να διατηρείτε την ισορροπία σας.** Κατ' αυτόν τον τρόπο θα έχετε καλύτερο έλεγχο του εργαλείου σε απροσδόκητες καταστάσεις.
- ζ) **Να είστε ντυμένοι κατάλληλα. Μην φοράτε φαρδιά ενδύματα ή κοσμήματα. Διατηρείτε τα μαλλιά, τα ενδύματα και τα γάντια σας μακριά από κινούμενα μέρη.** Τα φαρδιά ενδύματα, τα κοσμήματα ή τα μακριά μαλλιά μπορεί να εμπλακούν στα κινούμενα μέρη.
- η) **Εάν οι συσκευές παρέχονται με σύνδεση συστημάτων αφαίρεσης και συλλογής σκόνης, φροντίστε τα συστήματα αυτά να είναι συνδεδεμένα και να χρησιμοποιούνται κατάλληλα.** Η χρήση συστήματος συλλογής σκόνης μπορεί να ελαττώσει τους κινδύνους που σχετίζονται με τη σκόνη.
- θ) **Μην αφήνετε την εξοικείωση που έχετε αποκτήσει από τη συχνή χρήση εργαλείων να σας επιτρέψει να εφησυχάσετε και να αγνοείτε τις αρχές ασφαλούς χρήσης των εργαλείων.** Μια απόρροια ενέργεια μπορεί να προκαλέσει βαρύ τραυματισμό μέσα σε κλάσματα του δευτερολέπτου.
- ### 4) Χρήση και φροντίδα των ηλεκτρικών εργαλείων
- α) **Μη ζορίζετε το ηλεκτρικό εργαλείο. Χρησιμοποιείτε το κατάλληλο εργαλείο ανάλογα με την εφαρμογή.** Η εργασία θα πραγματοποιηθεί με καλύτερο και πιο ασφαλή τρόπο όταν εκτελείται από το σωστά επιλεγμένο ηλεκτρικό εργαλείο με τον προβλεπόμενο ρυθμό.
- β) **Μη χρησιμοποιείτε το εργαλείο εάν ο διακόπτης δεν μεταβαίνει στις θέσεις On (Ενεργοποίηση) και Off**

(Απενεργοποίηση). Οποιοδήποτε εργαλείο δεν μπορεί να ελεγχθεί μέσω του διακόπτη του, είναι επικίνδυνο και πρέπει να επισκευαστεί.

- γ) **Αποσυνδέστε το φως από την πηγή ρεύματος και/ή το πακέτο μπαταρίας, αν είναι αποσπώμενο, από το ηλεκτρικό εργαλείο, πριν διεξάγετε οποιαδήποτε ρύθμιση, αλλαγή εξαρτήματος ή όταν πρόκειται να αποθηκεύσετε το ηλεκτρικό εργαλείο.** Αυτού του είδους τα μέτρα ασφαλείας ελαττώνουν τον κίνδυνο τυχαίας θέσης σε λειτουργία του ηλεκτρικού εργαλείου.
- δ) **Αποθηκεύετε τα ηλεκτρικά εργαλεία που δεν χρησιμοποιείτε μακριά από μέρη όπου μπορούν να τα προσεγγίσουν παιδιά και μην επιτρέπετε τη χρήση του ηλεκτρικού εργαλείου από άτομα που δεν είναι εξοικειωμένα με αυτό ή με τις οδηγίες χρήσης του.** Τα ηλεκτρικά εργαλεία είναι επικίνδυνα όταν χρησιμοποιούνται από μη εκπαιδευμένους χειριστές.
- ε) **Συντηρείτε τα ηλεκτρικά εργαλεία. Ελέγξτε για τυχόν εσφαλμένη ευθυγράμμιση ή ενσφίνωση κινούμενων μερών, για τυχόν θραύση εξαρτημάτων και για τυχόν άλλες καταστάσεις που μπορεί να επηρεάσουν τη λειτουργία του ηλεκτρικού εργαλείου. Εάν το ηλεκτρικό εργαλείο έχει υποστεί ζημιά, φροντίστε για την επισκευή του πριν το χρησιμοποιήσετε.** Πολλά ατυχήματα έχουν προκληθεί από ηλεκτρικά εργαλεία που δεν έχουν συντηρηθεί κατάλληλα.
- ζ) **Διατηρείτε τα εργαλεία κοπής αιχμηρά και καθαρά.** Τα κατάλληλα συντηρημένα εργαλεία κοπής με αιχμηρά άκρα κοπής έχουν μικρότερες πιθανότητες λυγίσματος κατά τη λειτουργία και ελέγχονται ευκολότερα.
- η) **Χρησιμοποιείτε το ηλεκτρικό εργαλείο, τα παρελκόμενα και τα τρυπάνια κ.λπ. σύμφωνα με τις παρούσες οδηγίες, λαμβάνοντας υπόψη τις συνθήκες εργασίας και την εργασία που πρόκειται να πραγματοποιηθεί.** Η χρήση ενός ηλεκτρικού εργαλείου για εργασίες διαφορετικές από αυτές για τις οποίες προορίζεται, μπορεί να οδηγήσει σε επικίνδυνη κατάσταση.
- θ) **Διατηρείτε τις λαβές και τις επιφάνειες κρατήματος στεγνές, καθαρές και απαλλαγμένες από λάδι και γράσο.** Οι ολισθηρές λαβές και επιφάνειες κρατήματος δεν επιτρέπουν τον ασφαλή χειρισμό και έλεγχο του εργαλείου σε μη αναμενόμενες καταστάσεις.

## 5) Χρήση και φροντίδα των εργαλείων με μπαταρία

- α) **Επαναφορτίζετε μόνο με το φορτιστή που καθορίζεται από τον κατασκευαστή.** Φορτιστής που είναι κατάλληλος για έναν τύπο μπαταριών, μπορεί να ενέχει κίνδυνο πυρκαγιάς όταν χρησιμοποιείται με άλλο τύπο μπαταριών.
- β) **Χρησιμοποιείτε τα ηλεκτρικά εργαλεία μόνο με τις ειδικά καθορισμένες μπαταρίες.** Η χρήση μπαταριών άλλου τύπου ενέχει κίνδυνο τραυματισμού και πυρκαγιάς.
- γ) **Όταν η μπαταρία δεν χρησιμοποιείται, διατηρείτε την μακριά από άλλα μεταλλικά αντικείμενα, όπως συνδετήρες, νομίσματα, κλειδιά, καρφιά, βίδες**

**ή άλλα μικρά μεταλλικά αντικείμενα που μπορεί να προκαλέσουν ηλεκτρική επαφή μεταξύ των δύο ακροδεκτών της μπαταρίας.** Η βραχυκύκλωση των ακροδεκτών της μπαταρίας μπορεί να προκαλέσει εγκαύματα ή και πυρκαγιά.

- δ) **Κάτω από συνθήκες κακομεταχείρισης, μπορεί να εκτοξευτεί υγρό από τη μπαταρία. Αποφύγετε την επαφή με το υγρό αυτό. Εάν έλθετε σε επαφή κατά λάθος, ξεπλύνετε με άφθονο νερό. Σε περίπτωση που το υγρό έλθει σε επαφή με τα μάτια σας, ζητήστε ιατρική βοήθεια.** Το υγρό που εκτοξεύεται από τη μπαταρία μπορεί να προκαλέσει ερεθισμούς ή εγκαύματα.
- ε) **Μη χρησιμοποιήσετε πακέτο μπαταρίας ή εργαλείο που έχει υποστεί ζημιά ή τροποποίηση.** Οι μπαταρίες που έχουν υποστεί ζημιά ή τροποποίηση μπορεί να έχουν απρόβλεπτη συμπεριφορά, με αποτέλεσμα φωτιά, έκρηξη ή κίνδυνο τραυματισμού.
- ζ) **Μην εκθέσετε ένα πακέτο μπαταρίας ή εργαλείο σε φωτιά ή υπερβολική θερμοκρασία.** Η έκθεση σε φωτιά ή σε θερμοκρασία πάνω από 130 °C μπορεί να προκαλέσει έκρηξη.
- η) **Τηρείτε όλες τις οδηγίες φόρτισης και μη φορτίζετε το πακέτο μπαταρίας ή το εργαλείο εκτός των ορίων θερμοκρασίας που ορίζονται στις προδιαγραφές.** Η ακατάλληλη φόρτιση ή η φόρτιση σε θερμοκρασίες εκτός των προβλεπόμενων ορίων μπορεί να προεξενήσει ζημιά στην μπαταρία και να αυξήσει τον κίνδυνο φωτιάς.

## 6) Συντήρηση (Σέρβις)

- α) **Φροντίζετε η συντήρηση του ηλεκτρικού εργαλείου να πραγματοποιείται από πιστοποιημένο για επισκευές άτομο, με τη χρήση μόνο πανομοιότυπων ανταλλακτικών.** Κατ' αυτό τον τρόπο εξασφαλίζεται η ασφάλεια του ηλεκτρικού εργαλείου.
- β) **Ποτέ μην κάνετε σέρβις σε πακέτα μπαταριών που έχουν υποστεί ζημιά.** Το σέρβις των πακέτων μπαταριών πρέπει να γίνεται μόνο από τον κατασκευαστή ή από εξουσιοδοτημένους παρόχους σέρβις.

## Προειδοποιήσεις ασφαλείας για μορντουροψάλιδα:

- α. **Μη χρησιμοποιείτε το μορντουροψάλιδο σε άσχημες καιρικές συνθήκες, ειδικά όταν υπάρχει κίνδυνος ηλεκτρικών φαινομένων.** Έτσι μειώνεται ο κίνδυνος να σας χτυπήσει κεραυνός.
- β. **Διατηρείτε όλα τα καλώδια ρεύματος και άλλα καλώδια μακριά από την περιοχή κοπής.** Καλώδια ρεύματος ή άλλα καλώδια μπορεί να είναι κρυμμένα μέσα στους φυτικούς φράχτες ή στους θάμνους και μπορεί να κοπούν κατά λάθος από τη λεπίδα.
- γ. **Φοράτε προστατευτικά ακοής.** Ο επαρκής προστατευτικός εξοπλισμός θα μειώσει τον κίνδυνο απώλειας ακοής.
- δ. **Κρατάτε το μορντουροψάλιδο μόνο από μονωμένες επιφάνειες κρατήματος, επειδή η λεπίδα μπορεί να έρθει σε επαφή με αθέατα καλώδια.**  
Αν οι λεπίδες έρθουν σε επαφή με καλώδιο υπό τάση,

μπορεί να τεθούν υπό ηλεκτρική τάση και τα εκτεθειμένα μεταλλικά μέρη του μπορντουροφάλιδου και να προκληθεί ηλεκτροπληξία στον χειριστή.

- e. **Κρατάτε όλα τα μέλη του σώματός σας μακριά από τη λεπίδα.** Μην αφαιρείτε το κομμένο υλικό και μην κρατάτε υλικό που θέλετε να κόψετε, όταν οι λεπίδες βρίσκονται σε κίνηση. Οι λεπίδες συνεχίζουν να κινούνται και μετά την απενεργοποίηση με το διακόπτη. Μια στιγμιαία απροσεξία κατά τον χειρισμό του μπορντουροφάλιδου μπορεί να έχει ως συνέπεια σοβαρό τραυματισμό.
- f. **Όταν καθαρίζετε υλικό που έχει σφηνώσει ή όταν πραγματοποιείτε σέρβις στο μπορντουροφάλιδο, διασφαλίζετε ότι όλοι οι διακόπτες τροφοδοσίας είναι απενεργοποιημένοι και το πακέτο μπαταριών έχει αποσυνδεθεί.** Η μη αναμενόμενη ενεργοποίηση του μπορντουροφάλιδου κατά την απομάκρυνση σφηνωμένου υλικού ή κατά τις εργασίες σέρβις, μπορεί να έχει ως συνέπεια σοβαρό τραυματισμό.
- g. **Μεταφέρετε το μπορντουροφάλιδο από τη λαβή με τη λεπίδα σταματημένη και προσέχοντας να μην πατήσετε κανένα διακόπτη τροφοδοσίας.** Η σωστή μεταφορά του μπορντουροφάλιδου θα μειώσει τον κίνδυνο αθέλητης εκκίνησης του εργαλείου και επακόλουθου τραυματισμού από τις λεπίδες.
- h. **Κατά τη μεταφορά ή αποθήκευση του μπορντουροφάλιδου, χρησιμοποιείτε πάντα το κάλυμμα λεπίδων.** Ο σωστός χειρισμός του μπορντουροφάλιδου θα μειώσει τον κίνδυνο τραυματισμού από τις λεπίδες.

## Προειδοποιήσεις ασφαλείας για μπορντουροφάλιδα εκτεταμένης ακτίνας δράσης:

- a. **Πάντα να χρησιμοποιείτε προστασία κεφαλής όταν χρησιμοποιείτε το μπορντουροφάλιδο εκτεταμένης ακτίνας δράσης πάνω από το ύψος της κεφαλής.** Τα υπολείμματα που πέφτουν μπορεί να προκαλέσουν σοβαρό τραυματισμό.
- b. **Πάντα να χρησιμοποιείτε και τα δύο χέρια όταν χρησιμοποιείτε το μπορντουροφάλιδο εκτεταμένης ακτίνας δράσης.** Κρατάτε το μπορντουροφάλιδο εκτεταμένης ακτίνας δράσης και με τα δύο χέρια για να αποφύγετε απώλεια ελέγχου.
- c. **Για να μειώσετε τον κίνδυνο ηλεκτροπληξίας, ποτέ μη χρησιμοποιείτε το μπορντουροφάλιδο εκτεταμένης ακτίνας δράσης κοντά σε οποιοσδήποτε γραμμές ρεύματος.** Η επαφή με καλώδια ρεύματος ή η χρήση του εργαλείου κοντά σε αυτά, μπορεί να είναι αιτία σοβαρού τραυματισμού ή

- **Ελέγχετε τον φυτικό φράχτη για ύπαρξη ξένων αντικειμένων, π.χ. συρμάτινων φραχτών.**
- Η προβλεπόμενη χρήση περιγράφεται στο παρόν εγχειρίδιο οδηγιών. Η χρήση οποιοσδήποτε αξεσουάρ ή προσαρτήματος ή η εκτέλεση με αυτό το εργαλείο οποιασδήποτε εργασίας διαφορετικής από αυτές που συνιστώνται στο παρόν εγχειρίδιο οδηγιών, μπορεί να εγκυμονεί κίνδυνο σωματικών βλαβών και/ή υλικών ζημιών.
- Μην μεταφέρετε το εργαλείο με τα χέρια σας στην μπροστινή λαβή, το διακόπτη ή το διακόπτη-σκανδάλη εάν δεν έχετε αφαιρέσει την μπαταρία.
- Εάν δεν έχετε χρησιμοποιήσει ξανά μπορντουροφάλιδο, καλό θα είναι να ζητήσετε πρακτικές οδηγίες από έναν έμπειρο χρήστη, πέραν από τη μελέτη του παρόντος εγχειριδίου.
- Μην αγγίζετε ποτέ τις λεπίδες ενώ το εργαλείο βρίσκεται σε λειτουργία.
- Μην επιχειρήσετε ποτέ να ακινητοποιήσετε τις λεπίδες εξαναγκαστικά.
- Μην τοποθετείτε κάτω το εργαλείο πριν να ακινητοποιηθούν εντελώς οι λεπίδες.
- Ελέγχετε τακτικά τις λεπίδες για ζημιές και φθορά. Μη χρησιμοποιείτε το εργαλείο εάν οι λεπίδες έχουν υποστεί ζημιά.
- Προσέξτε να αποφεύγετε οκληρά αντικείμενα (π.χ. μεταλλικά σύρματα, κιγκλιδώματα) κατά τις εργασίες κοπής. Εάν χτυπήσετε κατά λάθος ένα τέτοιο αντικείμενο, απενεργοποιήστε αμέσως το εργαλείο και ελέγξτε το για τυχόν ζημιά.
- Εάν τυχόν το εργαλείο αρχίσει να δονείται με μη φυσιολογικό τρόπο, απενεργοποιήστε το αμέσως, αφαιρέστε την μπαταρία και ελέγξτε το για τυχόν ζημιά.
- Αν το εργαλείο σταματήσει να λειτουργεί λόγω μεγάλης αντίστασης, αμέσως απενεργοποιήστε το. Αφαιρέστε την μπαταρία πριν επιχειρήσετε να αφαιρέσετε οποιοδήποτε εμπόδιο.
- Μετά από τη χρήση, τοποθετήστε στις λεπίδες την παρεχόμενη θήκη λεπίδων. Αποθηκεύστε το εργαλείο, αφού βεβαιωθείτε ότι η λεπίδα δεν είναι εκτεθειμένη.
- Πάντα βεβαιώνετε ότι όλα τα προστατευτικά είναι τοποθετημένα στο εργαλείο όταν το χρησιμοποιείτε. Μην επιχειρήσετε να χρησιμοποιήσετε το εργαλείο αν λείπουν εξαρτήματα από αυτό ή εάν έχει υποβληθεί σε μη εξουσιοδοτημένες τροποποιήσεις.
- Μην αφήσετε ποτέ παιδιά να χρησιμοποιήσουν το εργαλείο.
- Να προσέχετε το ενδεχόμενο πτώσης υπολειμμάτων κοπής κατά την κοπή στις ψηλότερες πλευρές ενός φυτικού φράχτη.
- Πάντα να κρατάτε το εργαλείο και με τα δύο χέρια και από τις παρεχόμενες λαβές.
- Το μπορντουροφάλιδο προορίζεται για χρήση από τον χειριστή στο επίπεδο του εδάφους και όχι πάνω σε κινητές σκάλες ή οποιοδήποτε άλλο υποστήριγμα που δεν είναι σταθερό.
- Πριν τη χρήση του μπορντουροφάλιδου, ο χρήστης πρέπει να βεβαιώνεται ότι η διάταξη (ή οι διατάξεις) ασφάλισης τυχόν κινούμενων στοιχείων, αν υπάρχουν, είναι στην ασφαλισμένη θέση

## Πρόσθετες οδηγίες ασφαλείας για μπορντουροφάλιδα



**ΠΡΟΕΙΔΟΠΟΙΗΣΗ:** Τα εξαρτήματα κοπής συνεχίζουν να κινούνται και μετά την απενεργοποίηση του κινητήρα.

## Υπολειπόμενοι κίνδυνοι

Παρά την εφαρμογή των σχετικών κανονισμών ασφαλείας και την εφαρμογή διατάξεων ασφαλείας, ορισμένοι υπολειπόμενοι κίνδυνοι δεν μπορούν να αποφευχθούν. Αυτοί είναι:

- Βλάβη της ακοής.
- Κίνδυνος σωματικής βλάβης λόγω εκτινασόμενων σωματιδίων.
- Κίνδυνος εγκαυμάτων λόγω της θέρμανσης των αξεσουάρ κατά τη λειτουργία.
- Κίνδυνος σωματικής βλάβης λόγω παρατεταμένης χρήσης.

## ΦΥΛΑΞΤΕ ΑΥΤΕΣ ΤΙΣ ΟΔΗΓΙΕΣ

### Φορτιστές

Οι φορτιστές DEWALT δεν χρειάζονται καμία ρύθμιση και έχουν σχεδιαστεί να λειτουργούν όσο το δυνατόν πιο απλά.

### Ασφάλεια χρήσης ηλεκτρικού ρεύματος



Αυτός ο φορτιστής DEWALT φέρει διπλή μόνωση, επομένως δεν απαιτείται αγωγός γείωσης.

Αν υποστεί ζημιά το καλώδιο ρεύματος, πρέπει να αντικατασταθεί μόνο από την DEWALT ή έναν εξουσιοδοτημένο οργανισμό σέρβις.

### Χρήση προέκτασης

Δεν πρέπει να χρησιμοποιούνται προεκτάσεις εκτός και αν είναι απολύτως απαραίτητο. Χρησιμοποιήστε εγκεκριμένη προέκταση, κατάλληλη για την είσοδο ρεύματος του φορτιστή σας (ανατρέξτε στα **Τεχνικά δεδομένα**). Το ελάχιστο μέγεθος του αγωγού είναι 1 mm<sup>2</sup>, ενώ το μέγιστο μήκος είναι 30 m.

Όταν χρησιμοποιείτε καλώδιο σε ρολό, να ξετυλίγετε πάντοτε το καλώδιο εντελώς.

## Σημαντικές οδηγίες ασφαλείας για όλους

### τους φορτιστές μπαταριών

**ΦΥΛΑΞΤΕ ΑΥΤΕΣ ΤΙΣ ΟΔΗΓΙΕΣ:** Το παρόν εγχειρίδιο περιέχει σημαντικές οδηγίες ασφαλείας και χρήσης για φορτιστές μπαταριών της DEWALT. Για περισσότερες πληροφορίες ανατρέξτε στα **Τεχνικά χαρακτηριστικά** στο εγχειρίδιο του προϊόντος ή του φορτιστή. Πριν χρησιμοποιήσετε τον φορτιστή, διαβάστε όλες τις οδηγίες και τις επισιμάνσεις προσοχής πάνω στον φορτιστή, το πακέτο μπαταριών και το προϊόν όπου χρησιμοποιείται το πακέτο μπαταριών.



**ΠΡΟΕΙΔΟΠΟΙΗΣΗ:** Κίνδυνος ηλεκτροπληξίας. Μην επιτρέψετε να εισέλθει οποιοδήποτε υγρό μέσα στον φορτιστή. Μπορεί να προκληθεί ηλεκτροπληξία.



**ΠΡΟΕΙΔΟΠΟΙΗΣΗ:** Συνιστούμε τη χρήση διάταξης προστασίας από ρεύμα διαρροής με διαβάθμιση έντασης ρεύματος διαρροής 30 mA ή μικρότερη.



**ΠΡΟΣΟΧΗ:** Κίνδυνος εγκαυμάτων. Για να μειώσετε τον κίνδυνο τραυματισμού, φορτίζετε μόνο DEWALT επαναφορτιζόμενες μπαταρίες. Άλλοι τύποι μπαταριών μπορεί να εκραγούν, προκαλώντας τραυματισμό και ζημιά.



**ΠΡΟΕΙΔΟΠΟΙΗΣΗ:** Οι φορτιστές DEWALT δεν προορίζονται για χρήση από άτομα (περιλαμβανομένων παιδιών) με μειωμένες σωματικές, αισθητηριακές ή

διανοητικές ικανότητες, ή με έλλειψη εμπειρίας και γνώσης, εκτός αν σε αυτά έχει παρασχεθεί από άτομο υπεύθυνο για την ασφάλειά τους επιβλέψη ή εκπαίδευση σχετικά με τη χρήση της συσκευής.



**ΠΡΟΣΟΧΗ:** Τα παιδιά θα πρέπει να βρίσκονται υπό επιβλέψη ώστε να διασφαλίζεται ότι δεν παίζουν με τη συσκευή.

**ΕΙΔΟΠΟΙΗΣΗ:** Υπό ορισμένες συνθήκες, με τον φορτιστή συνδεδεμένο στην παροχή ρεύματος, οι εκτεθειμένες επαφές φόρτισης μέσα στον φορτιστή μπορεί να βραχυκυκλωθούν από ξένο υλικό. Τα ξένα υλικά με αγώγιμες ιδιότητες, όπως είναι, αλλά χωρίς περιορισμό σε αυτά, το σύρμα τριψίματος, το αλουμινόχαρτο ή οποιοδήποτε συσώρευση μεταλλικών σωματιδίων, θα πρέπει να διατηρούνται μακριά από τις κοιλότητες των φορτιστών. Πάντα αποσυνδέετε τον φορτιστή από την παροχή ρεύματος όταν δεν υπάρχει πακέτο μπαταριών μέσα στην κοιλότητα του φορτιστή. Αποσυνδέετε τον φορτιστή από την πρίζα πριν επιχειρήσετε να τον καθαρίσετε.

- **ΜΗΝ επιχειρήσετε να φορτίσετε την μπαταρία DEWALT με οποιοδήποτε φορτιστή άλλον από τον φορτιστή DEWALT στον οποίο εφαρμόζει η μπαταρία.** Οι φορτιστές DEWALT δεν προορίζονται για οποιοδήποτε χρήσεις άλλες από φόρτιση επαναφορτιζόμενων μπαταριών DEWALT. Οι φορτιστές και τα πακέτα μπαταριών DEWALT έχουν σχεδιαστεί ειδικά για να λειτουργούν μαζί. Οποιοδήποτε άλλες χρήσεις μπορεί να προκαλέσουν κίνδυνο πυρκαγιάς και ηλεκτροπληξίας ακόμη και θανατηφόρου.
- **Μην εκθέσετε τον φορτιστή σε βροχή ή χιόνι.** Η διείσδυση νερού στο προϊόν αυξάνει τον κίνδυνο ηλεκτροπληξίας.
- **Τραβάτε το φικ και όχι το καλώδιο όταν αποσυνδέετε τον φορτιστή.** Έτσι θα μειωθεί ο κίνδυνος ζημιάς στο καλώδιο και στο καλώδιο.
- **Μη χρησιμοποιήσετε τον φορτιστή αν το καλώδιο ή το φικ του έχει υποστεί ζημιά**—φροντίστε να αντικατασταθούν άμεσα.
- **Τοποθετείτε τις μονάδες ώστε τα καλώδια να μη διασταυρώνονται με οδεύσεις διέλευσης ανθρώπων και να μην είναι μέσα στην περιοχή εργασίας.** Έτσι αποτρέπεται ο κίνδυνος να μερδευτεί κάποιος στο καλώδιο ή να προξενήσει ζημιά στο καλώδιο πατώντας το.
- **Μη χρησιμοποιείτε καλώδιο προέκτασης, εκτός αν είναι απολύτως απαραίτητο.** Η χρήση ακατάλληλου καλωδίου προέκτασης θα μπορούσε να επιφέρει κίνδυνο πυρκαγιάς και ελαφράς ή θανατηφόρου ηλεκτροπληξίας.
- **Μην τοποθετείτε οποιοδήποτε αντικείμενο πάνω στον φορτιστή και μην τοποθετείτε τον φορτιστή πάνω σε μαλακή επιφάνεια που θα μπορούσε να φράξει τα ανοίγματα αερισμού και να έχει ως αποτέλεσμα έντονη εσωτερική θέρμανση.** Τοποθετείτε τον φορτιστή μακριά από οποιοδήποτε πηγή θερμότητας. Ο φορτιστής αερίζεται μέσω ανοιγμάτων στο πάνω και στο κάτω μέρος του περιβλήματος.
- **Μη χρησιμοποιήσετε τον φορτιστή αν έχει δεχθεί δυνατό χτύπημα, έχει πέσει ή αν έχει υποστεί ζημιά**

**με οποιονδήποτε άλλο τρόπο.** Παραδώστε τον σε εξουσιοδοτημένο κέντρο σέρβις.

- **Μην αποσυναρμολογήσετε τον φορτιστή. Παραδώστε τον σε εξουσιοδοτημένο κέντρο σέρβις όταν απαιτείται σέρβις ή επισκευή.** Η λανθασμένη επανασυναρμολόγηση μπορεί να έχει ως αποτέλεσμα κίνδυνο ελαφράς ή θανατηφόρου ηλεκτροπληξίας ή φωτιάς.
- **Αποσυνδέετε τον φορτιστή από την πρίζα πριν επιχειρήσετε οποιονδήποτε καθαρισμό. Έτσι θα μειωθεί ο κίνδυνος ηλεκτροπληξίας.** Με την αφαίρεση του πακέτου μπαταριών δεν μειώνεται αυτός ο κίνδυνος.
- **ΠΟΤΕ** μην επιχειρήσετε να συνδέσετε δύο φορτιστές μαζί.

## Φόρτιση μιας μπαταρίας

**ΣΗΜΕΙΩΣΗ:** Ανατρέξτε στην ετικέτα δίπλα στη ενδεικτική λυχνία (στις ενδεικτικές λυχνίες) φόρτισης στον φορτιστή σχετικά με τη σημασία ανάματος/σβήσιματος και των μοτίβων αναβοσβήσιματος. Οι παλαιότεροι φορτιστές μπορεί να έχουν πρόσθετες πληροφορίες και/ή μπορεί να μην έχουν κίτρινη ενδεικτική λυχνία, και να διαθέτουν μόνο μία, κόκκινη, ενδεικτική λυχνία.

1. Συνδέστε τον φορτιστή σε κατάλληλη πρίζα πριν εισαγάγετε πακέτο μπαταριών.
2. Εισάγετε το πακέτο μπαταριών μέχρι να εδράσει πλήρως. Η αριστερή ενδεικτική λυχνία θα αναβοσβήνει επανειλημμένα με κόκκινο χρώμα υποδηλώνοντας ότι έχει αρχίσει η διαδικασία φόρτισης. Για φορτιστές δύο σταδίων, αυτό αποτελεί ένδειξη φόρτισης Σταδίου 1 κατά το οποίο το πακέτο μπαταριών φορτίζεται κατά το μεγαλύτερο μέρος της χωρητικότητάς του.
3. Για ένα φορτιστή ενός σταδίου, η φόρτιση έχει ολοκληρωθεί όταν η αριστερή ενδεικτική λυχνία παραμένει σταθερά κόκκινη και η δεξιά ενδεικτική λυχνία παραμένει σβηστή. Για ένα φορτιστή δύο σταδίων, η αριστερή ενδεικτική λυχνία παραμένει σταθερά κόκκινη και η δεξιά ενδεικτική λυχνία αναβοσβήνει συνεχώς με κόκκινο χρώμα για να υποδείξει φόρτιση 2 σταδίων κατά την οποία η φόρτιση του πακέτου μπαταριών συμπληρώνεται ως την πλήρη χωρητικότητά του. Η φόρτιση σταδίου 2 έχει ολοκληρωθεί όταν και οι δύο ενδεικτικές λυχνίες παραμένουν σταθερά κόκκινες. Αφού ολοκληρωθεί η φόρτιση, το πακέτο μπαταριών μπορεί να αφαιρεθεί και να χρησιμοποιηθεί ή να παραμείνει στον φορτιστή.

Ο φορτιστής δεν θα φορτίσει πακέτο μπαταριών που παρουσιάζει βλάβη. Αν δεν ανάβει καμία λυχνία του φορτιστή αυτό θα μπορούσε να υποδεικνύει ότι υπάρχει πρόβλημα με τον φορτιστή ή βλάβη του πακέτου μπαταριών. Διακόψτε τη χρήση και παραδώστε φορτιστή και μπαταρία σε ένα εξουσιοδοτημένο κέντρο σέρβις.

**ΣΗΜΕΙΩΣΗ:** Για να αφαιρέσετε το πακέτο μπαταριών, σε ορισμένους φορτιστές πρέπει να πατήσετε το κουμπί απελευθέρωσης πακέτου μπαταριών.



**ΠΡΟΕΙΔΟΠΟΙΗΣΗ:** Φορτίζετε μπαταρίες μόνο σε θερμοκρασία αέρα πάνω από 4 °C και κάτω από 40 °C.

### Ενδεικτικές λυχνίες φορτιστή ενός σταδίου

	Φορτίζεται		
	Πλήρως φορτισμένο		
	Καθυστέρηση θερμού/ψυχρού πακέτου μπαταριών		

### Ενδεικτικές λυχνίες φορτιστή δύο σταδίων

	Φόρτιση Σταδίου 1		
	Φόρτιση Σταδίου 2		
	Πλήρως φορτισμένο		
	Καθυστέρηση θερμού/ψυχρού πακέτου μπαταριών		

## Καθυστέρηση θερμού/ψυχρού πακέτου μπαταριών

Αν ο φορτιστής ανιχνεύσει πακέτο μπαταριών με υπερβολικά υψηλή ή χαμηλή θερμοκρασία, ξεκινά αυτόματα μια Καθυστέρηση θερμού/ψυχρού πακέτου μπαταριών αναστέλλοντας τη φόρτιση έως ότου το πακέτο μπαταριών έχει φθάσει σε κατάλληλη θερμοκρασία. Κατόπιν, ο φορτιστής αρχίζει αυτόματα τη φόρτιση του πακέτου. Αυτή η λειτουργία διασφαλίζει τη μέγιστη διάρκεια ζωής του πακέτου μπαταριών.

Ένα κρύο πακέτο μπαταριών θα φορτίζεται πιο αργά από ένα θερμό πακέτο μπαταριών. Το πακέτο μπαταριών θα φορτιστεί με αυτή τη μικρότερη ταχύτητα σε όλον τον κύκλο φόρτισης και δεν θα επιστρέψει στη μέγιστη ταχύτητα φόρτισης ακόμα και το πακέτο μπαταριών ζεσταθεί.

Ορισμένοι φορτιστές είναι εξοπλισμένοι με εσωτερικό ανεμιστήρα που έχει σχεδιαστεί για να ψύχει το πακέτο μπαταριών. Ο ανεμιστήρας θα ενεργοποιείται αυτόματα όταν χρειάζεται να ψυχθεί το πακέτο μπαταριών. Σε καμία περίπτωση μη χρησιμοποιήσετε τον φορτιστή αν ο ανεμιστήρας δεν λειτουργεί σωστά ή αν είναι φραγμένες οι σχισμές αερισμού. Μην επιτρέψετε την είσοδο ξένων αντικειμένων στο εσωτερικό του φορτιστή.

## Ηλεκτρονικό σύστημα προστασίας

Τα προϊόντα XR Li-Ion (ιόντων λιθίου) έχουν σχεδιαστεί με ένα Ηλεκτρονικό Σύστημα Προστασίας το οποίο προστατεύει το πακέτο μπαταριών από υπερφόρτωση, υπερθέρμανση ή βαθιά εκφόρτιση.

Το προϊόν θα απενεργοποιηθεί αυτόματα αν ενεργοποιηθεί το ηλεκτρονικό σύστημα προστασίας. Αν συμβεί αυτό, τοποθετήστε το πακέτο μπαταριών ιόντων λιθίου στον φορτιστή έως ότου φορτιστεί πλήρως.

## Στερέωση σε τοίχο

Αυτοί οι φορτιστές έχουν σχεδιαστεί να μπορούν να στερεωθούν σε τοίχο ή να σφύονται όρθιοι πάνω σε τραπέζι ή επιφάνεια εργασίας. Αν πρόκειται να στερεωθεί σε τοίχο, τοποθετήστε τον φορτιστή κοντά σε πρίζα ρεύματος και μακριά από γωνιές ή άλλα εμπόδια που μπορεί να εμποδίζουν τη ροή του αέρα.

Χρησιμοποιήστε την πίσω πλευρά του φορτιστή ως υπόδειγμα για τον καθορισμό της θέσης των βιδών στερέωσης στον τοίχο. Στερεώστε τον φορτιστή με ασφάλεια χρησιμοποιώντας τις βίδες γυψοσανίδας (αγοράζονται ξεχωριστά) μήκους τουλάχιστον 25,4 mm με κεφαλή βίδας διαμέτρου 7–9 mm, βιδωμένες σε ξύλο σε βέλτιστο βάθος με τρόπο ώστε κάθε βίδα να προεξέχει περίπου 5,5 mm. Ευθυγραμμίστε τις εγκοπές στην πίσω πλευρά του φορτιστή με τις βίδες που προεξέχουν και συμπλέξτε τις βίδες πλήρως μέσα στις εγκοπές.

## Οδηγίες καθαρισμού του φορτιστή



**ΠΡΟΕΙΔΟΠΟΙΗΣΗ: Κίνδυνος ηλεκτροπληξίας.**

**Αποσυνδέετε το φορτιστή από την πρίζα ρεύματος**

**ΑΣ πριν τον καθαρισμό.** Οι ρύποι και το γράσο μπορούν να αφαιρεθούν από τις εξωτερικές επιφάνειες του φορτιστή με χρήση ενός πανιού ή μιας μαλακής, μη μεταλλικής βούρτσας. Μη χρησιμοποιείτε νερό ή οποιοδήποτε καθαριστικό διάλυμα. Ποτέ μην αφήσετε οποιοδήποτε υγρό να εισέλθει στο προϊόν. Ποτέ μη βυθίσετε οποιοδήποτε μέρος του προϊόντος σε υγρό.

## Μπαταρία

### Σημαντικές οδηγίες ασφαλείας για κάθε τύπο μπαταρίας

Όταν παραγγέλνετε εφεδρικές μπαταρίες, φροντίστε να συμπεριλάβετε τον αριθμό καταλόγου και την τάση.

Η μπαταρία δεν είναι πλήρως φορτισμένη όταν αφαιρείται από τη συσκευασία της. Προτού χρησιμοποιήσετε την μπαταρία και τον φορτιστή, διαβάστε τις παρακάτω πληροφορίες ασφαλείας. Στη συνέχεια, ακολουθήστε τις διαδικασίες φόρτισης που περιγράφονται.

### ΔΙΑΒΑΣΤΕ ΟΛΕΣ ΤΙΣ ΟΔΗΓΙΕΣ

- **Μη φορτίσετε ή χρησιμοποιήσετε μπαταρία σε εκρηκτική ατμόσφαιρα, όπως με παρουσία εύφλεκτων υγρών, αερίων ή σκόνης.** Η εισαγωγή ή αφαίρεση της μπαταρίας από το φορτιστή μπορεί να προκαλέσει ανάφλεξη της σκόνης ή των αναθυμιάσεων.
- **Ποτέ μην αναγκάσετε το πακέτο μπαταριών να εισέλθει με τη βία στο φορτιστή. Μην τροποποιήσετε το πακέτο μπαταριών με οποιοδήποτε τρόπο για να ταιριάζει με μη συμβατό φορτιστή, γιατί το πακέτο μπαταριών μπορεί να σπάσει προκαλώντας σοβαρό τραυματισμό.**
- Φορτίζετε τα πακέτα μπαταριών μόνο σε φορτιστές.
- **ΜΗΝ** πιτσιλίζετε ή βυθίζετε σε νερό ή άλλα υγρά.
- **Μην αποθηκεύετε ή χρησιμοποιείτε το εργαλείο και το πακέτο μπαταριών σε θεσίες όπου η θερμοκρασία μπορεί να φθάσει ή να υπερβεί τους 40 °C (όπως έξω από καλυμμένα μέρη ή σε μεταλλικά κτίρια το καλοκαίρι).**
- **Μην αποτεφρώσετε την μπαταρία ακόμη και εάν έχει υποστεί σοβαρή ζημιά ή έχει φθαρεί εντελώς.** Σε περίπτωση πυρκαγιάς, η μπαταρία μπορεί να εκραγεί. Κατά την καύση μπαταριών ιόντων λιθίου δημιουργούνται τοξικές αναθυμιάσεις και υλικά.
- **Εάν το περιεχόμενο της μπαταρίας έρθει σε επαφή με το δέρμα, ξεπλύνετε αμέσως την περιοχή με ήπιο σαπούνι και νερό.** Εάν το υγρό της μπαταρίας εισέλθει στα μάτια,

ξεπλύνετε με άφθονο νερό επί 15 λεπτά ή έως ότου σταματήσει ο ερεθισμός. Εάν η ιατρική βοήθεια είναι απαραίτητη, ο ηλεκτρολόγος της μπαταρίας αποτελέσει από ένα ήμισυ υγρών οργανικών υδρογονανθράκων και αλάτων λιθίου.

- **Τα περιεχόμενα των κυψελών μιας ανοιχτής μπαταρίας μπορούν να προκαλέσουν ερεθισμό του αναπνευστικού συστήματος.** Αναπνεύστε καθαρό αέρα. Εάν τα συμπτώματα επιμένουν, ζητήστε ιατρική βοήθεια.



**ΠΡΟΕΙΔΟΠΟΙΗΣΗ: Κίνδυνος εγκαυμάτων.** Το υγρό της μπαταρίας ενδέχεται να είναι εύφλεκτο εάν εκτεθεί σε σπινθήρα ή φλόγα.



**ΠΡΟΕΙΔΟΠΟΙΗΣΗ: Ποτέ μην επιχειρήσετε να ανοίξετε το πακέτο μπαταριών για οποιοδήποτε λόγο.** Αν το περίβλημα του πακέτου μπαταριών είναι ραγισμένο ή έχει υποστεί ζημιά, μην εισάγετε το πακέτο στο φορτιστή. Μη συνθλίψετε, ρίξετε κάτω ή προσεξήσετε ζημιά στο πακέτο μπαταριών. Μη χρησιμοποιήσετε πακέτο μπαταριών ή φορτιστή που έχει δεχθεί ισχυρό χτύπημα, έχει πέσει, έχει πατηθεί από όχημα ή έχει υποστεί ζημιά με οποιοδήποτε τρόπο (π.χ τρυπηθεί με καρφί, χτυπηθεί με σφυρί, πατηθεί). Μπορεί να προκληθεί ελαφρά ή θανατηφόρος ηλεκτροπληξία. Τα πακέτα μπαταριών που έχουν υποστεί ζημιά θα πρέπει να παραδίδονται στο κέντρο σέρβις για ανακύκλωση.



**ΠΡΟΕΙΔΟΠΟΙΗΣΗ: Κίνδυνος πυρκαγιάς. Μην αποθηκεύετε ή μεταφέρετε το πακέτο μπαταρίας με τρόπο ώστε μεταλλικά αντικείμενα να μπορούν να έρθουν σε επαφή με εκτεθειμένους ακροδέκτες μπαταρίας.** Για παράδειγμα, μην τοποθετείτε το πακέτο μπαταρίας μέσα σε ποδιές, τσέπες, εργαλειοθήκες, κουτιά μεταφοράς προϊόντων, συρτάκια κλπ. μαζί με μη στερεωμένα καρφιά, βίδες, κλειδιά κλπ.



**ΠΡΟΣΟΧΗ: Όταν δεν χρησιμοποιείται το εργαλείο, τοποθετείτε το με την πλευρά του σε σταθερή επιφάνεια, όπου δεν θα αποτελέσει κίνδυνο λόγω παραπατήματος ή πτώσης.** Ορισμένα εργαλεία με μεγάλη πακέτα μπαταριών μπορούν να στέκονται όρθια πάνω στο πακέτο μπαταριών αλλά μπορεί να πέσουν εύκολα αν σπρωχτούν.

## Μεταφορά



**ΠΡΟΕΙΔΟΠΟΙΗΣΗ: Κίνδυνος πυρκαγιάς.** Η μεταφορά μπαταριών μπορεί ενδοχόμενως να γίνει αιτία πυρκαγιάς αν οι πόλοι της μπαταρίας έρθουν κατά λάθος σε επαφή με αγώγιμα υλικά. Κατά την μεταφορά μπαταριών να βεβαιώνετε ότι οι πόλοι των μπαταριών είναι προστατευμένοι και καλά μονωμένοι από υλικά που θα μπορούσαν να έρθουν σε επαφή μαζί τους και να προκαλέσουν βραχυκύκλωμα.

**ΣΗΜΕΙΩΣΗ: Οι μπαταρίες ιόντων λιθίου δεν πρέπει να τοποθετούνται σε παραδιδόμενες αποσκευές.**

Οι μπαταρίες συμμορφώνονται με όλους τους εφαρμοσίμους κανονισμούς μεταφορών προϊόντων, όπως αυτοί καθορίζονται από τα βιομηχανικά και νομικά πρότυπα, στα οποία περιλαμβάνονται ο Συστάσεις των Ηνωμένων Εθνών σχετικά με τη μεταφορά επικίνδυνων αγαθών, οι κανονισμοί μεταφοράς επικίνδυνων αγαθών της Διεθνούς Ένωσης Αερομεταφορών

(IATA), οι διεθνείς ναυτιλιακοί κανονισμοί περί επικίνδυνων αγαθών (IMDG) και η Ευρωπαϊκή συμφωνία για τις διεθνείς οδικές μεταφορές επικίνδυνων αγαθών (ADR). Τα στοιχεία και οι μπαταρίες λιθίου-ιόντων έχουν δοκιμαστεί σύμφωνα με το τμήμα 38,3 του Εγχειριδίου και κριτηρίων δοκιμών των συστάσεων των Ηνωμένων Εθνών σχετικά με τη μεταφορά επικίνδυνων αγαθών.

Στις περισσότερες περιπτώσεις, η μεταφορά πακέτου μπαταρίας δεν θα εμπίπτει στην ταξινόμηση ενός πλήρως ελεγχόμενου Επικίνδυνου υλικού Κλάσης 9. Γενικά, μόνο μεταφορές που περιέχουν μπαταρία λιθίου-ιόντων με ονομαστική τιμή ενέργειας μεγαλύτερη από 100 βατώρες (Wh) θα απαιτεί να γίνονται ως πλήρως ελεγχόμενα φορτία Κλάσης 9. Σε όλες τις μπαταρίες λιθίου-ιόντων, η ονομαστική τους τιμή σε βατώρες επισημαίνεται πάνω στη συσκευασία. Επιπλέον, λόγω κανονιστικών περιπλοκών, η δεν συνιστά τη μεταφορά δι' αέρος ξεχωριστών πακέτων μπαταριών λιθίου-ιόντων, ανεξάρτητα από την ονομαστική τιμή βατωρών. Οι μεταφορές εργαλείων που περιέχουν μπαταρίες (συνδυασμένα kit) μπορούν να γίνουν δι' αέρος ως εξαίρεση αν η ονομαστική τιμή σε βατώρες του πακέτου μπαταρίας δεν είναι μεγαλύτερη από 100 Wh.

Ανεξάρτητα από το αν μια αποστολή θεωρείται εξαιρούμενη ή πλήρως ρυθμιζόμενη, αποτελεί ευθύνη του αποστολέα να λάβει υπόψη του τους πιο πρόσφατους κανονισμούς για τις απαιτήσεις συσκευασίας, σήμανσης και τεκμηρίωσης.

Οι πληροφορίες που παρέχονται στην παρούσα ενότητα του εγχειριδίου, παρέχονται καλή τη πίστη και πιστεύεται ότι είναι ακριβείς κατά το χρόνο της σύνταξης του εγγράφου. Ωστόσο δεν παρέχεται καμία εγγύηση, ρητή ή συναγόμενη. Αποτελεί ευθύνη του αγοραστή να βεβαιωθεί ότι οι δραστηριότητές του συμμορφώνονται με τους εφαρμοστέους κανονισμούς.

### Μεταφορά της Μπαταρίας FLEXVOLT™

Η μπαταρία DEWALT FLEXVOLT™ διαθέτει δύο καταστάσεις:

#### Χρήσης και Μεταφοράς.

**Κατάσταση Χρήσης:** Όταν η μπαταρία FLEXVOLT™ δεν έχει τοποθετηθεί σε προϊόν ή έχει τοποθετηθεί σε προϊόν DEWALT 18 V, θα λειτουργεί σαν μπαταρία 18 V. Όταν η μπαταρία FLEXVOLT™ έχει τοποθετηθεί σε προϊόν 54 V ή 108 V (δύο μπαταριών των 54 V), θα λειτουργεί σαν μπαταρία 54 V.

**Κατάσταση Μεταφοράς:** Όταν έχει τοποθετηθεί το καπάκι στην μπαταρία FLEXVOLT™, η μπαταρία είναι σε κατάσταση μεταφοράς. Φυλάξτε το καπάκι για την περίπτωση μεταφοράς.

Όταν είναι σε κατάσταση Μεταφοράς, οι σειρές των κυψελών είναι ηλεκτρικά αποσυνδεδεμένες μέσα στο πακέτο μπαταρίας, με αποτέλεσμα να θεωρείται ως 3 μπαταρίες με χαμηλότερη ονομαστική τιμή βατωρών (Wh) αντί για 1 μπαταρία με υψηλότερη ονομαστική τιμή βατωρών. Αυτή η αυξημένη ποσότητα των 3 μπαταριών με τη μειωμένη ονομαστική τιμή βατωρών μπορεί να κάνει εφικτή την εξαίρεση του πακέτου μπαταριών από ορισμένους κανονισμούς μεταφορών που

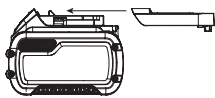

επιβάλλονται στις μπαταρίες με υψηλότερη ονομαστική τιμή βατωρών.

Για παράδειγμα, η τιμή Wh Μεταφοράς μπορεί να είναι 3 x 36 Wh, που σημαίνει 3 μπαταρίες των 36 Wh η μία. Η τιμή Wh Χρήσης μπορεί να είναι 108 Wh (υπονοείται 1 μπαταρία).

Παράδειγμα σημασίας χρήσης και μεταφοράς στην ετικέτα



Use: 108 Wh



Transport: 3x36 Wh

### Συστάσεις για την αποθήκευση

1. Το καλύτερο μέρος αποθήκευσης είναι ένα δροσερό και στεγνό μέρος, μακριά από το άμεσο ηλιακό φως και την υπερβολική ζέση ή κρύο. Για βέλτιστη απόδοση και διάρκεια ζωής, αποθηκεύετε τις μπαταρίες σε θερμοκρασία δωματίου όταν δεν τις χρησιμοποιείτε.
2. Για μεγάλο χρόνο φύλαξης, για τα καλύτερα αποτελέσματα συνιστάται να αποθηκεύετε το πακέτο μπαταριών πλήρως φορτισμένο, σε δροσερό, ξηρό μέρος, εκτός του φορτιστή.

**ΣΗΜΕΙΩΣΗ:** Τα πακέτα μπαταριών δεν θα πρέπει να αποθηκεύονται τελείως εκφορτισμένα. Το πακέτο μπαταριών θα χρειαστεί να επαναφορτιστεί πριν τη χρήση.

### Ετικέτες στο φορτιστή και την μπαταρία

Επιπλέον των εικονογραμμάτων που χρησιμοποιούνται στο εγχειρίδιο αυτό, οι ετικέτες πάνω στο φορτιστή και στο πακέτο μπαταριών μπορεί να δείχνουν τα εξής εικονογράμματα:



Διαβάστε το εγχειρίδιο οδηγιών πριν από τη χρήση.



Ανατρέξτε στα **Τεχνικά δεδομένα** για το χρόνο φόρτισης.



Μην αγγίζετε με αγωγίμα αντικείμενα.



Μη φορτίζετε κατεστραμμένες μπαταρίες.



Να μην εκτίθεται σε νερό.



Φροντίστε για την άμεση αντικατάσταση τυχόν ελαττωματικών καλωδίων.



Η φόρτιση να γίνεται μόνο σε θερμοκρασία από 4 °C έως 40 °C.



Μόνο για χρήση σε εσωτερικό χώρο.



Απορρίψτε την μπαταρία με φιλικό προς το περιβάλλον τρόπο.



Φορτίζετε τα πακέτα μπαταριών μόνο με τους προβλεπόμενους φορτιστές. Η φόρτιση πακέτων μπαταριών άλλων από τις προβλεπόμενες μπαταρίες με χρήση φορτιστή μπορεί να προκαλέσει έκρηξη τους ή άλλες επικίνδυνες καταστάσεις.



Μην πετάτε το πακέτο μπαταριών σε φωτιά.



ΧΡΗΣΗ (χωρίς καπάκι μεταφοράς). Παράδειγμα: Η τιμή Wh είναι 108 Wh (1 μπαταρία με 108 Wh).



ΜΕΤΑΦΟΡΑ (με ενσωματωμένο καπάκι μεταφοράς). Παράδειγμα: Η τιμή Wh είναι 3 x 36 Wh (3 μπαταρίες των 36 Wh).

## Τύπος μπαταρίας

Το DCMRH566 λειτουργεί με πακέτο μπαταρίας 18 V.

Μπορούν να χρησιμοποιηθούν αυτά τα πακέτα μπαταρίας: DCB181, DCB182, DCB183, DCB183B, DCB184, DCB184B, DCB185, DCB187, DCB189, DCB546, DCB547, DCB548. Για περισσότερες πληροφορίες, ανατρέξτε στα **Τεχνικά στοιχεία**.

## Περιεχόμενα συσκευασίας

Η συσκευασία περιέχει:

- 1 Θαμνοκοπτικό
- 1 Ιμάντα ώμου
- 1 Πακέτο μπαταρίας ιόντων λιθίου (μοντέλα C1, D1, L1, M1, P1, S1, T1, X1, Y1)
- 2 Πακέτα μπαταρίας ιόντων λιθίου (μοντέλα C2, D2, L2, M2, P2, S2, T2, X2, Y2)
- 3 Πακέτα μπαταρίας ιόντων λιθίου (μοντέλα C3, D3, L3, M3, P3, S3, T3, X3, Y3)
- 1 Εγχειρίδιο οδηγιών

**ΣΗΜΕΙΩΣΗ:** Τα μοντέλα N δεν συμπεριλαμβάνουν πακέτα μπαταρίας, φορτιστές και κουτιά μεταφοράς. Τα πακέτα μπαταρίας και οι φορτιστές δεν περιλαμβάνονται στα μοντέλα NT. Τα μοντέλα B περιλαμβάνουν πακέτα μπαταρίας Bluetooth®.

**ΣΗΜΕΙΩΣΗ:** Το λεπτικό σήμα και τα λογότυπα Bluetooth® είναι κατατεθέντα εμπορικά σήματα ιδιοκτησίας της Bluetooth®, SIG, Inc. και οποιαδήποτε χρήση τέτοιων σημάτων από την DEWALT είναι κατόπιν αδειάς. Άλλα εμπορικά σήματα και εμπορικές ονομασίες ανήκουν στους αντίστοιχους ιδιοκτήτες τους.

- Ελέγξτε για ζημιές στο εργαλείο, τα εξαρτήματα ή τα αξεσουάρ του, που μπορεί να προκλήθηκαν κατά τη μεταφορά.
- Αφιερώστε χρόνο για να διαβάσετε σχολαστικά και να κατανοήσετε αυτό το εγχειρίδιο πριν τη χρήση του προϊόντος.

## Σημάνσεις πάνω στο εργαλείο

Στο εργαλείο εμφανίζονται τα εξής εικονογράμματα:



Διαβάστε το εγχειρίδιο οδηγιών πριν τη χρήση.



Φοράτε προστασία ακοής.



Φοράτε προστασία ματιών.



Φοράτε προστασία κεφαλής.



Φοράτε προστατευτικά γάντια.



Φοράτε αντιολισθητικά υποδήματα.



Προσέχετε για τυχόν αντικείμενα που πέφτουν.



Μην εκθέτετε το εργαλείο στη βροχή ή σε υψηλή υγρασία και μην το αφήνετε στο ύπαιθρο όταν βρέχει.



Απενεργοποιήστε το εργαλείο. Πριν πραγματοποιήσετε οποιαδήποτε συντήρηση στο εργαλείο, αφαιρέστε την μπαταρία από το εργαλείο.



Κρατάτε τους παρευρισκόμενους μακριά.



Κρατάτε τα χέρια μακριά από τη λεπίδα.



Κίνδυνος θανάτου από ηλεκτροπληξία. Κρατηθείτε τουλάχιστον 10 m μακριά από εναέρια καλώδια.



Ηχητική ισχύς εγγυημένη σύμφωνα με την Οδηγία 2000/14/ΕΚ.

## Θέση κωδικού ημερομηνίας (Εικ. Α)

Ο κωδικός ημερομηνίας παραγωγής **34** αποτελείται από έναν 4ψήφιο αριθμό έτους ακολουθούμενο από έναν 2ψήφιο αριθμό εβδομάδας και έχει ως τελική επέκταση έναν 2ψήφιο κωδικό εργοστασίου.

## Περιγραφή (Εικ. Α)

**!** **ΠΡΟΕΙΔΟΠΟΙΗΣΗ:** Ποτέ μην τροποποιήσετε το ηλεκτρικό εργαλείο ή οποιοδήποτε μέρος του. Θα μπορούσε να προκύψει ζημιά ή τραυματισμός.

- 1 Σκανδάλη ενεργοποίησης/ απενεργοποίησης (on/off)
- 2 Μοχλός ασφάλισης
- 3 Λαβή
- 4 Βοηθητική λαβή
- 5 Περιβλήμα μοτέρ
- 6 Πακέτο μπαταρίας
- 7 Κουμπί απελευθέρωσης μπαταρίας
- 8 Χιτώνιο με σπείρωμα
- 9 Κοντάρι με σπείρωμα
- 10 Βάση στερέωσης για το λουρί
- 11 Λεπίδα κοπτικού
- 12 Περιστρεφόμενη κεφαλή του κοπτικού

**13** Κουμπί ασφάλισης της κεφαλής του κοπτικού σε απενεργοποιημένη κατάσταση

**14** Λαβή της κεφαλής του κοπτικού

## Προβλεπόμενη χρήση

Το θαμνοκοπτικό σας DeWALT DCMRH566 έχει σχεδιαστεί για επαγγελματικές εφαρμογές διακοσμητικού κλαδέματος.

**ΜΗ** χρησιμοποιείτε το προϊόν υπό υγρές συνθήκες ή με την παρουσία εύφλεκτων υγρών ή αερίων. Αυτό το θαμνοκοπτικό είναι ένα επαγγελματικό ηλεκτρικό εργαλείο.

**ΜΗΝ** αφήνετε παιδιά να έρθουν σε επαφή με το εργαλείο. Απαιτείται επίβλεψη όταν το εργαλείο το χρησιμοποιούν άπειροι χρήστες.

- Το προϊόν αυτό δεν προορίζεται για χρήση από άτομα (περιλαμβανομένων παιδιών) που έχουν μειωμένες σωματικές, αισθητηριακές ή διανοητικές ικανότητες, ή έλλειψη εμπειρίας, γνώσης ή δεξιοτήτων, εκτός αν τα άτομα αυτά επιβλέπονται από άτομο υπεύθυνο για την ασφάλειά τους. Τα παιδιά δεν πρέπει να μένουν ποτέ μόνα τους με αυτό το προϊόν.

## ΣΥΝΑΡΜΟΛΟΓΗΣΗ ΚΑΙ ΡΥΘΜΙΣΕΙΣ

**ΠΡΟΕΙΔΟΠΟΙΗΣΗ:** Για να ελαττώσετε τον κίνδυνο σοβαρού προσωπικού τραυματισμού, απενεργοποιείτε το εργαλείο και αποσυνδέετε την μπαταρία πριν από την πραγματοποίηση τυχόν ρυθμίσεων ή την τοποθέτηση/αφαίρεση προσαρμογμάτων ή παρελκόμενων. Η τυχαία εκκίνηση μπορεί να προκαλέσει τραυματισμό.

**ΠΡΟΕΙΔΟΠΟΙΗΣΗ:** Χρησιμοποιείτε μόνο σετ μπαταριών και φορτιστές της DeWALT.

## Εισαγωγή και αφαίρεση του πακέτου μπαταριών από το εργαλείο (εικ. Β)

**ΣΗΜΕΙΩΣΗ:** Για τα καλύτερα αποτελέσματα, να βεβαιώνετε ότι το πακέτο μπαταριών **7** είναι πλήρως φορτισμένο.

### Για Να Τοποθετήσετε Το Πακέτο Μπαταριών Στη Λαβή Του Εργαλείου

1. Ευθυγραμμίστε το πακέτο μπαταριών **7** με τις ράγες μέσα στη λαβή του εργαλείου (εικ. Β).
2. Σπρώξτε το μέσα στη λαβή ώπου να τερματίσει πλήρως και να ασφαλίσει στο εργαλείο και βεβαιωθείτε ότι δεν θα απασφαλιστεί.

### Για να αφαιρέσετε το πακέτο μπαταριών από το εργαλείο

1. Πιέστε το κουμπί απελευθέρωσης **7** της μπαταρίας και τραβήξτε σταθερά το πακέτο μπαταριών έξω από τη λαβή του εργαλείου.
2. Εισάγετε το πακέτο μπαταριών μέσα στο φορτιστή όπως περιγράφεται στο τμήμα περί φορτιστή του παρόντος εγχειριδίου.

### Πακέτα μπαταριών με δεικτη φορτίου (Εικ. Β)

Ορισμένα πακέτα μπαταριών DeWALT περιλαμβάνουν ένα δεικτη φορτίου. Αυτός αποτελείται από τρεις πράσινες λυχνίες

LED που υποδηλώνουν το επίπεδο του φορτίου που απομένει στο πακέτο μπαταριών.

Για να ενεργοποιήσετε το δεικτη φορτίου, πατήστε και κρατήστε πατημένο το κουμπί **7** του δεικτη φορτίου. Θα ανάψει ένας συνδυασμός των τριών πράσινων λυχνιών LED που είναι ενδεικτικός του επιπέδου του φορτίου που απομένει. Όταν το επίπεδο του φορτίου στη μπαταρία είναι κάτω από το χρησιμοποιήσιμο όριο, ο δεικτης φορτίου δεν θα ανάψει και η μπαταρία θα χρειαστεί να επαναφορτιστεί.

**ΣΗΜΕΙΩΣΗ:** Ο δεικτης φορτίου αποτελεί μόνο μια ένδειξη του φορτίου που έχει απομείνει στο πακέτο μπαταριών. Δεν δείχνει τη λειτουργικότητα του εργαλείου και υπόκειται σε μεταβολές βάσει των εξαρτημάτων του προϊόντος, της θερμοκρασίας και της εφαρμογής του τελικού χρήστη.

## Σύνδεση και ρύθμιση του ιμάντα ώμου (Εικ. D)

Το θαμνοκοπτικό με μπαταρία συνοδεύεται από ένα ρυθμιζόμενο ιμάντα ώμου.

1. Κουμπώστε την ασφάλιση **17** του ιμάντα ώμου στη βάση ιμάντα **10** που βρίσκεται πάνω στη μονάδα, ακριβώς μπροστά από τη σκανδάλη on/off. Ρυθμίστε τον ιμάντα ώστε να εφαρμόζει καλά στον ώμο σας.

## Σύνδεση του συγκροτήματος κεφαλής κοπτικού στο συγκρότημα λαβής (Εικ. Α, C)

Με συνδυασμό του συγκροτήματος λαβής **15** και του συγκροτήματος κεφαλής κοπτικού **21** δημιουργείται ένα θαμνοκοπτικό με μπαταρία που είναι περίπου 2,1 m.

1. Ευθυγραμμίστε την αλκάκωση στο εξωτερικό του άκρου σύνδεσης του συγκροτήματος λαβής **15** με το γλωσσίδι στο εσωτερικό του άκρου σύνδεσης του συγκροτήματος κεφαλής κοπτικού **21**.
2. Περάστε το χιτώνιο με σπείρωμα **8** στο συγκρότημα κεφαλής κοπτικού προς τα κάτω όσο είναι δυνατόν και περιστρέψτε το χιτώνιο δεξιόστροφα έως ότου σταματήσει και καλύψει πλήρως το σπείρωμα.

**ΠΡΟΕΙΔΟΠΟΙΗΣΗ:** Πάντα να ελέγχετε για να βεβαιώνετε ότι το χιτώνιο έχει βιδωθεί πλήρως και ότι δεν είναι πλέον ορατό το σπείρωμα. Το μη πλήρες βίδωμα του χιτωνίου θα μπορούσε να επιφέρει αποσύνδεση των συγκροτημάτων και τη δημιουργία επικίνδυνης κατάστασης. Περιοδικά ελέγχετε τις συνδέσεις για να εξασφαλίζετε ότι δεν είναι ορατό το σπείρωμα.

## Περιστροφή της κεφαλής κοπτικού (Εικ. Ε–G)

Η κεφαλή κοπτικού μπορεί να περιστραφεί 180° και να ασφαλίσει σε επτά διαφορετικές θέσεις μέσα σε αυτό το εύρος. Για να αποφύγετε να τραυματιστείτε, μην πιάνετε τις λεπίδες. Φοράτε γάντια και κρατάτε τη μονάδα όπως δείχνει η Εικ. G.

**ΠΡΟΕΙΔΟΠΟΙΗΣΗ:** Πριν συνδέσετε την μπαταρία στη μονάδα, βεβαιωθείτε ότι η κεφαλή του κοπτικού είναι ασφαλισμένη στη θέση της.

## Για να περιστρέψετε την κεφαλή του κοπτικού

1. Με το ένα χέρι να κρατά σταθερά την κεφαλή κοπτικού, χρησιμοποιήστε το άλλο χέρι για να πατήσετε το κουμπί ασφαλίσης **13** και περιστρέψτε τη λαβή **14** της κεφαλής κοπτικού για να περιστρέψετε την κεφαλή του κοπτικού.
2. Ασφαλίστε την κεφαλή του κοπτικού σε μία από τις επτά θέσεις λειτουργίας όπως δείχνει η Εικ. F. Για να ασφαλίσετε την κεφαλή του κοπτικού στη θέση της, ελευθερώστε το κράτημά σας στη λαβή **14** της κεφαλής του κοπτικού. Ελέγξτε για να βεβαιωθείτε ότι η κεφαλή του κοπτικού έχει ασφαλίσει στη θέση προσπαθώντας να μετακινήσετε το περίβλημα του μοτέρ. Αν δεν έχει ασφαλίσει, περιστρέψτε την ως την πλησιέστερη θέση ασφαλίσης.

## ΛΕΙΤΟΥΡΓΙΑ

### Οδηγίες χρήσης



**ΠΡΟΕΙΔΟΠΟΙΗΣΗ:** Να τηρείτε πάντοτε τις οδηγίες ασφαλείας και τις ισχύουσες ρυθμίσεις.



**ΠΡΟΕΙΔΟΠΟΙΗΣΗ:** Για να ελαττώσετε τον κίνδυνο σοβαρού προσωπικού τραυματισμού, απενεργοποιείτε το εργαλείο και αποσυνδέετε την μπαταρία πριν από την πραγματοποίηση τυχόν ρυθμίσεων ή την τοποθέτηση/αφαίρεση προσαρτημάτων ή παρελκόμενων. Η τυχαία εκκίνηση μπορεί να προκαλέσει τραυματισμό.

### Κατάλληλη θέση χεριών (εικ. G)



**ΠΡΟΕΙΔΟΠΟΙΗΣΗ:** Για να ελαττώσετε τον κίνδυνο προσωπικού τραυματισμού, να χρησιμοποιείτε **ΠΑΝΤΟΤΕ** την κατάλληλη θέση των χεριών, όπως φαίνεται.



**ΠΡΟΕΙΔΟΠΟΙΗΣΗ:** Για να ελαττώσετε τον κίνδυνο προσωπικού τραυματισμού, **ΠΑΝΤΟΤΕ** να κρατάτε καλά το εργαλείο για να είστε προετοιμασμένοι σε περίπτωση ξαφνικής αντίδρασης.

Για τη σωστή τοποθέτηση των χεριών απαιτείται ένα χέρι στην κύρια λαβή **3** και ένα χέρι στη βοηθητική λαβή **4**.

### Οδηγίες χρήσης



**ΠΡΟΕΙΔΟΠΟΙΗΣΗ:** Τηρείτε πάντοτε τις οδηγίες ασφαλείας και τους ισχύοντες κανονισμούς.



**ΠΡΟΕΙΔΟΠΟΙΗΣΗ:** Για να μειώσετε τον κίνδυνο σοβαρού τραυματισμού, απενεργοποιείτε το εργαλείο και αποσυνδέετε το πακέτο μπαταρίας πριν κάνετε οποιοδήποτε ρυθμίσεις και πριν αφαιρέσετε/εγκαταστήσετε προσαρτήματα ή αξεσουάρ. Τυχόν αθέλητη εκκίνηση μπορεί να προκαλέσει τραυματισμό.

## Ενεργοποίηση και απενεργοποίηση του θαμνοκοπτικού με μαστούνι (Εικ. A)

Βεβαιωθείτε ότι η κεφαλή του κοπτικού έχει ασφαλίσει σε μία από τις επτά θέσεις λειτουργίας. Ανατρέξτε στην ενότητα **Περιστροφή της κεφαλής του κοπτικού**.

Για να ενεργοποιήσετε τη μονάδα, πιέστε το μοχλό ασφαλίσης **2** και κατόπιν τη σκανδάλη On/Off **1**.

Για να απενεργοποιήσετε τη μονάδα, ελευθερώστε τη σκανδάλη On/Off και τον μοχλό ασφαλίσης.



**ΠΡΟΕΙΔΟΠΟΙΗΣΗ:** Ποτέ μην επιχειρήσετε να ασφαλίσετε τη σκανδάλη στην ενεργοποιημένη θέση.

## Πριν τη χρήση θαμνοκοπτικού με μαστούνι



**ΠΡΟΕΙΔΟΠΟΙΗΣΗ:** Η μονάδα δεν έχει σχεδιαστεί για να παρέχει προστασία από ηλεκτροπληξία σε περίπτωση επαφής με εναέριες ηλεκτρικές γραμμές. Συμβουλευτείτε τους τοπικούς κανονισμούς σχετικά με τις ασφαλείς αποστάσεις από εναέριες ηλεκτρικές γραμμές και βεβαιωθείτε ότι η θέση λειτουργίας είναι ασφαλής και προστατευμένη, πριν χρησιμοποιήσετε το θαμνοκοπτικό εκτεταμένες ακτίνες δράσης.

- Για ασφαλή λειτουργία, διαβάστε και κατανοήστε όλες τις οδηγίες πριν χρησιμοποιήσετε το θαμνοκοπτικό με μαστούνι. Τηρείτε όλες τις οδηγίες ασφαλείας. Αν δεν τηρηθούν όλες οι παρακάτω οδηγίες ασφαλείας που αναφέρονται παρακάτω, μπορεί να προκληθεί σοβαρός τραυματισμός.
- Προσέχετε τι κάνετε. Χρησιμοποιείτε την κοινή λογική. Μη χρησιμοποιήσετε το θαμνοκοπτικό με μαστούνι όταν είστε κουρασμένοι.
- Μόνο καλά εκπαιδευμένα ενήλικα άτομα πρέπει να χρησιμοποιούν το θαμνοκοπτικό με μαστούνι. Ποτέ μην αφήνετε να χρησιμοποιείται από παιδιά.
- Μη χρησιμοποιήσετε τη μονάδα για οποιαδήποτε άλλη εργασία από αυτή για την οποία προορίζεται.
- Μην επιτρέπετε σε παιδιά ή μη εκπαιδευμένα άτομα να χρησιμοποιούν αυτή τη μονάδα.
- Πάντα να χρησιμοποιείτε ένα εγκεκριμένο κράνος όταν χρησιμοποιείτε το θαμνοκοπτικό με μαστούνι πάνω από το ύψος της κεφαλής. Τα υπολείμματα που πέφτουν μπορεί να προκαλέσουν σοβαρό τραυματισμό.
- Φοράτε τον ακόλουθο εξοπλισμό ασφαλείας όταν χρησιμοποιείτε το θαμνοκοπτικό με μαστούνι:
  - προστασία κεφαλής
  - γάντια βαρέος τύπου
  - ανθεκτικά υποδήματα
  - γυαλιά ασφαλείας, προστατευτικά γυαλιά ή προστασία προσώπου
  - μάσκα προσώπου ή σκόνης (αν εργάζεστε σε περιοχή με σκόνη)
- Μη φοράτε ρούχα με φαρδιά εφαρμογή, ή κοσμήματα οποιοδήποτε είδους που θα μπορούσαν να πιαστούν στις κινούμενες λεπίδες ή στα κινούμενα μέρη του θαμνοκοπτικού με μαστούνι.
- Πιάνετε τα μακριά μολλιά ώστε να είναι πάνω από τους ώμους για να αποτρέψετε να μπερδευτούν σε οποιαδήποτε κινούμενα μέρη.

## Κατά τη χρήση του θαμνοκοπτικού με μαστούνι

- Να είστε σε εγρήγορση. Να χρησιμοποιείτε την κοινή λογική όταν χρησιμοποιείτε τη μονάδα.

- Διατηρείτε την περιοχή εργασίας καθαρή. Οι ακατάστατοι χώροι ευνοούν τους τραυματισμούς.
- Κρατάτε τα παιδιά, τα ζώα και τους παρευρισκόμενους σε ασφαλή απόσταση από τη μονάδα. Μόνο ο χρήστης επιτρέπεται να βρίσκεται στην περιοχή εργασίας.
- Κρατάτε τη μονάδα σταθερά, με το ένα χέρι στη λαβή σκανδάλης και το άλλο χέρι στη λαβή του μπαστουνιού.
- Κρατάτε το δάκτυλο εκτός σκανδάλης μέχρι να είστε έτοιμοι για χρήση.
- Πριν θέσετε σε λειτουργία τη μονάδα, βεβαιωθείτε ότι η λεπίδες δεν είναι σε επαφή με τίποτα.
- Διατηρείτε όλα τα μέρη του σώματός σας μακριά από τις λεπίδες όταν είναι σε λειτουργία το θαμνοκοπτικό με μπαστούνι.
- Μεταφέρετε τη μονάδα από το ένα μέρος στο άλλο
  - με την μπαταρία εκτός της μονάδας
  - κρατώντας το μπαστούνι από το κέντρο βάρους
  - με το κάλυμμα της λεπίδας στη θέση του
- Μη χρησιμοποιείτε τη μονάδα με ανεπαρκή φωτισμό.
- Κατά τη λειτουργία, να ξεκουράζετε περιοδικά και να αλλάζετε στάση εργασίας για να μειώνετε την κόπωση.
- Διατηρείτε σταθερή στήριξη στα πόδια και καλή ισορροπία. Μην τεντώνετε υπερβολικά. Με το υπερβολικό τέντωμα μπορεί να χάσετε την ισορροπία σας ή να εκτεθείτε σε αιχμηρές επιφάνειες.
- Σε καμία απολύτως περίπτωση, μη χρησιμοποιήσετε πάνω σε αυτό το προϊόν κανένα προσάρτημα ή αξεσουάρ το οποίο δεν συνόδευε το προϊόν ή δεν έχει χαρακτηριστεί στο παρόν Εγχειρίδιο οδηγιών ως κατάλληλο για χρήση με αυτό το προϊόν.

## Μη χρησιμοποιείτε το θαμνοκοπτικό με μπαστούνι

- υπό την επήρεια οινοπνεύματος, φαρμακευτικής αγωγής ή ναρκωτικών ουσιών
- στη βροχή ή σε υγρά ή βρεγμένα μέρη
- όπου υπάρχουν πολύ εύφλεκτα υγρά ή αέρα
- αν η μονάδα έχει υποστεί ζημιά, έχει ρυθμιστεί λανθασμένα ή δεν έχει συναρμολογηθεί πλήρως ή σταθερά
- αν η σκανδάλη δεν ενεργοποιεί και απενεργοποιεί τη μονάδα. Οι λεπίδες πρέπει να σταματούν να κινούνται όταν ελευθερώνετε τη σκανδάλη. Αναθέστε την αντικατάσταση τυχόν ελαττωματικού διακόπτη σε εξουσιοδοτημένο κέντρο σέρβις. Βλ. **Επισκευές**.
- όταν βιάζεστε
- έχοντας ανέβει σε δέντρο ή σκάλα
- έχοντας ανέβει σε μπούμες, κάδους ή πλατφόρμες μηχανημάτων
- όταν επικρατεί δυνατός άνεμος ή συνθήκες καταιγίδας

## Οδηγίες για την κοπή (Εικ. Α, Η–Λ)



**ΚΙΝΔΥΝΟΣ: ΚΡΑΤΑΤΕ ΤΑ ΧΕΡΙΑ ΜΑΚΡΙΑ ΑΠΟ ΤΙΣ ΛΕΠΙΔΕΣ.**



**ΠΡΟΕΙΔΟΠΟΙΗΣΗ: Για να προστατευτείτε από τραυματισμούς, προεξέτε τα ακόλουθα:**

- ΔΙΑΒΑΣΤΕ ΤΟ ΕΓΧΕΙΡΙΔΙΟ ΟΔΗΓΙΩΝ ΠΡΙΝ ΤΗ ΧΡΗΣΗ. ΦΥΛΑΞΤΕ ΤΟ ΕΓΧΕΙΡΙΔΙΟ ΟΔΗΓΙΩΝ.
- Ελέγχετε το φυτικό φράχτη για ξένα αντικείμενα όπως σύρματα ή φράκτες πριν από κάθε χρήση.
- ΚΡΑΤΑΤΕ ΤΑ ΧΕΡΙΑ ΣΑΣ ΣΤΙΣ ΛΑΒΕΣ. ΜΗΝ ΤΕΝΤΩΝΕΣΤΕ ΥΠΕΡΒΟΛΙΚΑ.
- ΜΗΝ ΤΟ ΧΡΗΣΙΜΟΠΟΙΕΙΤΕ ΣΕ ΒΡΕΓΜΕΝΑ ΜΕΡΗ.



**ΠΡΟΣΟΧΗ: Η ΛΕΠΙΔΑ ΜΠΟΡΕΙ ΝΑ ΣΥΝΕΧΙΣΕΙ ΝΑ ΚΙΝΕΙΤΑΙ ΓΙΑ ΛΙΓΟ ΜΕΤΑ ΤΗΝ ΑΠΕΝΕΡΓΟΠΟΙΗΣΗ.**

**ΣΗΜΕΙΩΣΗ:** Το σφηνώμα της λεπίδας σε μεγάλα κλαριά μπορεί να προκαλέσει ζημιά.

**ΘΕΣΕΙΣ ΕΡΓΑΣΙΑΣ (Εικ. Η, Ι)** – Διατηρείτε σωστή στήριξη στα πόδια και καλή ισορροπία και μην τεντώνετε υπερβολικά. Φορέστε προστατευτικά γυαλιά, αντιλιοθητικά υποδήματα όταν κλαδεύετε. Κρατήστε σφιχτά και στα δύο χέρια τη μονάδα και ενεργοποιήστε την. Πάντα να κρατάτε το θαμνοκοπτικό όπως δείχνει η Εικ. Η και η Εικ. Ι, με το ένα χέρι στη λαβή διακόπτη **3** και το άλλο χέρι στη βοηθητική λαβή **4**. Ποτέ μην κρατάτε τη μονάδα από την κεφαλή του κοπτικού **12**.

**ΚΟΠΗ ΝΕΑΣ ΒΛΑΣΤΗΣΗΣ (Εικ. J)** – Η χρήση μεγάλης σαρωτικής κίνησης, περνώντας τα δόντια της λεπίδας μέσω των κλαδιών είναι ο πιο αποτελεσματικός τρόπος. Μία ελαφρώς καθοδική κλίση της λεπίδας στην κατεύθυνση της κίνησης προσφέρει την καλύτερη δυνατή κοπή.

**ΕΠΙΠΕΔΟΙ ΦΥΤΙΚΟΙ ΦΡΑΧΤΕΣ (Εικ. Κ)** – Για να δημιουργήσετε εξαιρετικά επίπεδους φυτικούς φράχτες, μπορείτε να χρησιμοποιήσετε ένα κομμάτι νήματος ως οδηγό κατά μήκος του φράχτη.

**ΠΛΕΥΡΙΚΟ ΚΟΥΡΕΜΑ ΦΥΤΙΚΩΝ ΦΡΑΧΤΩΝ (Εικ. Λ)** –

Προσανατολίστε το θαμνοκοπτικό όπως δείχνει η εικόνα και ξεκινήστε από τη βάση κινούμενοι προς τα πάνω.

## ΣΥΝΤΗΡΗΣΗ

Το ηλεκτρικό εργαλείο της σχεδιάστηκε για να λειτουργεί επί μεγάλο χρονικό διάστημα με ελάχιστη συντήρηση. Η συνεχής ικανοποιητική λειτουργία εξαρτάται από τη σωστή φροντίδα του εργαλείου και τον τακτικό καθαρισμό.



**ΠΡΟΕΙΔΟΠΟΙΗΣΗ: Για να ελαττώσετε τον κίνδυνο σοβαρού προσωπικού τραυματισμού, απενεργοποιείτε το εργαλείο και αποσυνδέετε την μπαταρία πριν από την πραγματοποίηση τυχόν ρυθμίσεων ή την τοποθέτηση/αφαίρεση προσαρτημάτων ή παρελκόμενων.** Η τυχαία εκκίνηση μπορεί να προκαλέσει τραυματισμό.

Ο φορτιστής και το πακέτο μπαταριών δεν επιδέχονται σέρβις.



## Λίπανση

Το ηλεκτρικό σας εργαλείο δεν απαιτεί επιπλέον λίπανση.

## Λίπανση (Εικ. Α)

### Λεπίδες

- Μετά τη χρήση, καθαρίστε προσεκτικά τη λεπίδα **11** με διαλυτικό ρητινών.
- Μετά τον καθαρισμό, απλώστε στην εκτεθειμένη λεπίδα μια λεπτή στρώση λιπαντικού.
- Γυρίστε το κοπτικό κατακόρυφα με τις λεπίδες προς το έδαφος και ενεργοποιήστε το κοπτικό για λίγα δευτερόλεπτα για να κατανεμηθεί πλήρως το λιπαντικό.

### Συντήρησης της λεπίδας (Εικ. Μ)

Οι λεπίδες κοπής είναι κατασκευασμένες από υψηλής ποιότητας σκληρυμένο χάλυβα και με κανονική χρήση δεν θα χρειαστούν νέο ακόνισμα. Ωστόσο, αν χτυπήσετε κατά λάθος ένα φράκτη από συρματόπλεγμα, ή αν χτυπήσετε πέτρες, γυαλί ή άλλα σκληρά αντικείμενα, όπως δείχνει η Εικ. Μ, μπορεί να δημιουργηθεί μια εγκοπή στη λεπίδα. Δεν χρειάζεται να αφαιρέσετε αυτή την εγκοπή εφόσον δεν επηρεάζει την κίνηση της λεπίδας. Αν όμως την επηρεάζει, αφαιρέστε την μπαταρία και χρησιμοποιήστε μια λίμα με ψιλά δόντια ή μια πέτρα ακονίσματος για να αφαιρέσετε την εγκοπή. Αν σας πέσει το κοπτικό, επθεωρήστε το προσεκτικά για ζημιές. Αν έχει λυγίσει η λεπίδα, ραγίσει το περίβλημα ή σπάσει οι λαβές ή αν δείτε οποιοδήποτε άλλο πρόβλημα που μπορεί να επηρεάσει τη λειτουργία του κοπτικού, επικοινωνήστε με το τοπικό σας εξουσιοδοτημένο κέντρο σέρβις DEWALT για επισκευές, πριν θέσετε πάλι το εργαλείο σε χρήση.

Λιπάσματα και άλλα χημικά κήπου περιέχουν παράγοντες που επιταχύνουν σε μεγάλο βαθμό τη διάβρωση των μετάλλων. Μην αποθηκεύετε τη μονάδα πάνω ή κοντά σε λιπάσματα ή χημικά.

Για τον καθαρισμό της μονάδας, αφού αφαιρέσετε την μπαταρία, χρησιμοποιήστε αποκλειστικά ήπιο σαπούνι και ένα ελαφρό υγρό πανί. Μην επιτρέψετε ποτέ να εισέλθει υγρό στο εσωτερικό της μονάδας και μη βυθίσετε ποτέ οποιοδήποτε μέρος της μονάδας σε υγρό. Εμποδίστε την οξειδωση των λεπίδων απλώνοντας μια στρώση λεπτού λαδιού μηχανής μετά τον καθαρισμό.

### Ακόνισμα της λεπίδας (Εικ. Ν)

**ΠΡΟΣΟΧΗ:** Διατηρείτε τη λεπίδα κοφτερή για να έχετε την καλύτερη δυνατή απόδοση. Μια στομωμένη λεπίδα δεν κοβει καθαρά.

**ΠΡΟΣΟΧΗ:** Όταν ακονίζετε τη λεπίδα, να βεβαιωνέστε ότι έχει αφαιρεθεί η μπαταρία.

**ΠΡΟΣΟΧΗ:** ΑΝΤΙΚΑΤΑΣΤΗΣΤΕ ΑΜΕΣΑ ΤΗ ΛΕΠΙΔΑ ΑΝ ΕΧΕΙ ΛΥΓΙΣΕΙ Η ΕΧΕΙ ΥΠΟΣΤΕΙ ΖΗΜΙΑ

Συνιστάται το ακόνισμα των λεπίδων να πραγματοποιείται από ένα εργασιακό κέντρο σέρβις της DEWALT. Ωστόσο, μπορείτε να ακονίσετε τις αιχμές της λεπίδας χρησιμοποιώντας μια λίμα με λεπτές οδοντώσεις **18**.

- Αφήστε να λειτουργήσει το κοπτικό μέχρι οι λεπίδες κοπής **19** να είναι εκτός κεντρικής θέσης.
- Βεβαιωθείτε ότι ο μοχλός ασφάλισης είναι συμπλεγμένος, η λεπίδα έχει σταματήσει και η μπαταρία έχει αφαιρεθεί, πριν ακονίσετε τη λεπίδα.

- Φοράτε κατάλληλη προστασία ματιών και γάντια, και προσέχετε να μην κολλείτε.
- Λιμάρετε προσεκτικά τις κοπτικές αιχμές της λεπίδας χρησιμοποιώντας μια λίμα με λεπτές οδοντώσεις. Λιμάρετε προς την κοπτική αιχμή **20** με την αρχική γωνία κοπής (38 μοίρες από την οριζόντιο). Λιμάρετε μόνο τις ευθείες κοπτικές αιχμές των λεπίδων. Μη λιμάρετε στις θέσεις όπου η κοπτική αιχμή καμπυλώνει προς το κέντρο της λεπίδας.
- Γυρίστε ανάποδα το κοπτικό εργαλείο για να ακονίσετε την κάτω λεπίδα.
- Επαναλάβετε τα βήματα για να ακονίσετε την άλλη πλευρά της κάθε λεπίδας.



### Καθαρισμός



**ΠΡΟΕΙΔΟΠΟΙΗΣΗ:** Για την αφαίρεση ρύπων και σκόνης, χρησιμοποιήστε ξηρό αέρα κάθε φορά που διαπιστώνετε συγκέντρωση σκόνης εντός και γύρω από τις θυρίδες αερισμού. Όταν εκτελείτε αυτή τη διαδικασία, να φοράτε εγκεκριμένο προστατευτικό για τα μάτια και εγκεκριμένη μάσκα για τη σκόνη.



**ΠΡΟΕΙΔΟΠΟΙΗΣΗ:** Μη χρησιμοποιείτε ποτέ διαλύτες ή άλλες ισχυρές χημικές ουσίες για τον καθαρισμό των μη μεταλλικών τμημάτων του εργαλείου. Αυτές οι χημικές ουσίες μπορούν να υποβαθμίσουν την ποιότητα των υλικών που χρησιμοποιούνται σε αυτά τα τμήματα. Χρησιμοποιείτε ένα πανί που έχει εμποτιστεί μόνο σε νερό και ήπιο σαπούνι. Μην επιτρέψετε ποτέ την εισροή τυχόν υγρών στο εσωτερικό του εργαλείου. Μη βυθίσετε ποτέ οποιοδήποτε τμήμα του εργαλείου σε υγρό.

### Προαιρετικά παρελκόμενα



**ΠΡΟΕΙΔΟΠΟΙΗΣΗ:** Επειδή με το προϊόν αυτό δεν έχουν δοκιμαστεί άλλα παρελκόμενα εκτός από αυτά που διατίθενται από την DEWALT, η χρήση τυχόν τέτοιων παρελκόμενων με το εργαλείο αυτό μπορεί να είναι επικίνδυνη. Για να ελαττώσετε τον κίνδυνο τραυματισμού, πρέπει να χρησιμοποιείτε μόνο παρελκόμενα που συνιστώνται από την DEWALT.

Για περισσότερες πληροφορίες σχετικά με τα κατάλληλα παρελκόμενα, συμβουλευτείτε τον αντιπρόσωπο με τον οποίο συνεργάζεστε.

### Προστασία του περιβάλλοντος



Τα προϊόντα/οι μπαταρίες μπορούν να ανακυκλωθούν, αλλά αν φέρουν τη σήμανση διαγραμμένου κάδου απορριμμάτων, δεν πρέπει να απορριφθούν στα κανονικά οικιακά απορρίμματα. Χρησιμοποιήστε τις μπαταρίες μέχρι να εξαντληθούν πλήρως και διαχωρίστε τις από το προϊόν. Επίσης διαχωρίστε τυχόν φωτεινές πηγές από το προϊόν, αν αυτό είναι εφικτό. Αποτεθεί ευθύνη σας ως χρήστη να διαγράψετε τυχόν προσωπικά δεδομένα από το προϊόν. Κατόπιν παραδώστε τα

απόβλητα σε επίσημο κέντρο συλλογής αποβλήτων ή σε συμμετέχοντα έμπορο, που συχνά θα τα δεχθεί χωρίς χρέωση. Η συσκευασία θα πρέπει να απορριφθεί με βάση τη σήμανση κωδικού υλικού που φέρει. Οι οδηγίες χρήσης και ασφάλειας θα πρέπει να απορριφθούν μόνον όταν δεν χρησιμοποιείται πλέον το αντίστοιχο προϊόν το οποίο αφορούν.

Ζητήστε την καθοδήγηση της τοπικής σας κοινοτικής/δημοτικής αρχής στο θέμα της διαχείρισης αποβλήτων. Για περισσότερες πληροφορίες, επισκεφθείτε το [www.2helpU.com](http://www.2helpU.com) και σαρώστε τον παραπάνω κωδικό QR.







Australia / New Zealand	Tel: Aust Tel: NZ	1800 338 002 0800 339 258	www.dewalt.com.au www.dewalt.co.nz support@dewalt.au support@dewalt.co.nz
Belgique et Luxembourg België en Luxemburg	Tel: NL Tel: FR	32 15 47 37 63 32 15 47 37 64	www.dewalt.be support@dewalt.be support@dewalt.be.fr
Danmark	Tel:	70 20 15 10	www.dewalt.dk support@dewalt.dk
Deutschland	Tel:	06126-21-0	www.dewalt.de support@dewalt.de
Ελλάς	Τηλ:	00302108981616	www.dewalt.gr support@dewalt.gr
España	Tel:	934 797 400	www.dewalt.es support@dewalt.es
France	Tel:	04 72 20 39 20	www.dewalt.fr support@dewalt.fr
Schweiz, Suisse, Svizzera	Tel:	044 - 755 60 70	www.dewalt.ch support@dewalt.ch.de support@dewalt.ch.fr support@dewalt.ch.it
Ireland	Tel:	00353-2781800	www.dewalt.ie support@dewalt.ie
Italia	Tel:	800-014353 39 039-9590200	www.dewalt.it support@dewalt.it
Nederlands	Tel:	31 164 283 063	www.dewalt.nl support@dewalt.nl
Norge	Tel:	45 25 13 00	www.dewalt.no support@dewalt.no
Österreich	Tel:	01 - 66116 - 0	www.dewalt.at support@dewalt.at
Portugal	Tel:	+351 214667500	www.dewalt.pt support@dewalt.pt
Suomi	Puh:	010 400 4333	www.dewalt.fi support@dewalt.fi
Sverige	Tel:	031 68 61 60	www.dewalt.se support@dewalt.se
Türkiye	Tel:	+90 216 665 2900	tr.dewalt.global support@dewalt.com.tr
United Kingdom	Tel:	(+44) (0)1753 260094	www.dewalt.co.uk support@dewalt.co.uk
Middle East Africa	Tel:	971 4 812 7400	www.dewalt.ae support@dewalt.ae