

Bodendusche CALIA



Designed in Germany

WICHTIG: FÜR SPÄTERE BEZUGNAHME AUFBEWAHREN. SORGFÄLTIG LESEN!

Inhaltsverzeichnis

1.	Allgemeines	3
1.1.	Produktübersicht	3
1.2.	Generelle Hinweise.....	3
1.3.	Gewährleistung.....	3
2.	Informationen zur Gebrauchsanweisung	4
2.1.	Verfügbarkeit der Gebrauchsanweisung.....	4
2.2.	Zielgruppen der Gebrauchsanweisung.....	4
2.3.	Informationen zur Übersetzung	4
2.4.	Symbolerklärung.....	4
2.5.	Allgemeines zur Gebrauchsanweisung.....	5
2.6.	Bestimmungsgemäßer Gebrauch	5
2.7.	Allgemeine Sicherheitshinweise.....	5
3.	Produktmerkmale.....	6
3.1.	Technische Daten	6
3.2.	Produktbeschreibung	7
4.	Lieferumfang.....	7
5.	Montage	8
5.1.	Sicherheitshinweise.....	8
5.2.	Aufbau des Produkts	9
6.	Anwendung.....	12
6.1.	Sicherheitshinweise.....	12
6.2.	Erstinbetriebnahme.....	12
6.3.	Betrieb	13
6.4.	Lagerort	13
7.	Fehlerbehebung.....	13
8.	Wartung und Pflege.....	14
8.1.	Sicherheitshinweise.....	14
9.	Demontage	14

9.1. Sicherheitshinweise	14
9.2. Allgemeine Hinweise	14

Liebe Kundin und lieber Kunde,

vielen Dank, dass du dich für ein Produkt der **Home Deluxe GmbH** entschieden hast. Wir wünschen dir viel Freude mit deiner neuen Bodendusche CALIA.

Die Gebrauchsanweisung unterstützt dich bei der Montage, der Inbetriebnahme, dem Betrieb und der Wartung des Produkts. Die Gebrauchsanweisung und die Sicherheitshinweise müssen sorgfältig und vollständig gelesen werden. Beachte diese Hinweise, um Gefahren zu vermeiden.

1. Allgemeines

1.1. Produktübersicht

Modell: Bodendusche CALIA | Artikel- ID: 25671 | Varianten-ID: 61575

Bodendusche CALIA Teak – Paket 1 von 1 | Artikel- ID: 25672 | Varianten-ID: 61578

Bodendusche CALIA Anthrazit – Paket 1 von 1 | Artikel- ID: 25673 | Varianten-ID: 61579

1.2. Generelle Hinweise

Um unserem Anspruch gerecht zu werden, verbessern wir stetig die Qualität, vereinfachen die Montage, Bedienung oder passen die Produkte den Kundenwünschen an. Aufgrund dieser Veränderungen befindet sich die aktuelle Version der Gebrauchsanweisung auf unserer Homepage.

Die Bezeichnung „Produkt“ wird in der Gebrauchsanweisung für die „Bodendusche CALIA“ verwendet.

1.3. Gewährleistung

Es bestehen die gesetzlichen Mängelhaftungs- und Gewährleistungsrechte ab Kaufdatum.

Die Home Deluxe GmbH übernimmt für Schäden durch Nichtbeachtung der Gebrauchsanweisung keine Haftung. Reklamationen, die aufgrund unsachgemäßer Montage oder Nutzung entstehen, sind von der Gewährleistung ausgeschlossen. Im Fall von Mängeln an dem Produkt, wende dich bitte schriftlich über das Kontaktformular auf unserer Homepage an unseren Kundenservice, unter Angabe des Produktnamens, der Seriennummer und einem Foto vom Typenschild:

Home Deluxe GmbH
Schanzeweg 2
32312 Lübbecke
Deutschland
Tel.: +49 (0)5743 6181-0
www.home-deluxe-gmbh.de

Bei weiteren Fragen steht dir unser Kundenservice über dem Kontaktformular gerne zur Verfügung.

2. Informationen zur Gebrauchsanweisung

2.1. Verfügbarkeit der Gebrauchsanweisung

Die Gebrauchsanweisung ist Bestandteil des Produkts und sollte vollständig und in unmittelbarer Nähe des Produkts aufbewahrt werden.

2.2. Zielgruppen der Gebrauchsanweisung



Die Gebrauchsanweisung muss von jeder beteiligten Person gelesen und beachtet werden, die mit einer der folgenden Tätigkeiten oder der Verwendung einbezogen ist:

- Auspacken
- Montage / Installation
- Inbetriebnahme / Betrieb
- Wartung / Prüfung / Pflege
- Fehlerbehebung / Reparatur
- Entsorgung

2.3. Informationen zur Übersetzung

Die originale Gebrauchsanweisung wurde in deutscher Sprache verfasst. Bei jeder anderen verfügbaren Sprache handelt es sich um eine Übersetzung der deutschen Version.

2.4. Symbolerklärung

Symbol	Symbolerklärung
	WARNUNG Das Symbol weist auf die möglichen Gefahren hin, bei denen tödliche und schwere Verletzungen auftreten können. Bevor der entsprechende Montage- oder Anwendungsschritt ausgeführt wird, muss der entsprechende Hinweis gelesen werden.
	INFO Das Symbol gibt wichtige Hinweise und weist auf Sachschäden hin. Beachte diese, bevor der entsprechende Montage- oder Anwendungsschritt durchgeführt wird, um Probleme zu verstehen und Schäden zu vermeiden.
	Gebrauchsanweisung lesen Das Symbol weist darauf hin, dass vor der Montage/Installation und/oder der Bedienung vom Gerät die Gebrauchsanweisung sorgfältig gelesen werden muss.

2.5. Allgemeines zur Gebrauchsanweisung

Die Gebrauchsanweisung bezieht sich auf die Bodendusche CALIA. Sie enthält wichtige Informationen zur Montage, Betrieb, Wartung und Reinigung. Die Gebrauchsanweisung, insbesondere die Sicherheitshinweise müssen sorgfältig vor der Inbetriebnahme des Produkts gelesen werden, bewahre die Gebrauchsanweisung sorgsam auf. Benutze das Produkt nur wie in dieser Gebrauchsanweisung beschrieben, damit es nicht versehentlich zu Verletzungen oder Schäden kommt. Solltest du das Produkt an Dritte weitergeben, ist diese Gebrauchsanweisung ebenso zu übergeben.

2.6. Bestimmungsgemäßer Gebrauch

Das Produkt ist hochwertig, langlebig und ausschließlich für den privaten Gebrauch im angemessenen und üblichen Umfang bestimmt bzw. geeignet. Darüber hinaus ist unser Produkt **nicht** für den gewerblichen Gebrauch bestimmt. Das Produkt ist als Bodendusche für den Garten bestimmt.

Verwende das Produkt nur wie in dieser Gebrauchsanweisung beschrieben. Jede andere Verwendung gilt als nicht bestimmungsgemäß und kann zu Sachschäden oder Personenschäden führen. Der Hersteller übernimmt keine Haftung für Schäden, die durch nicht bestimmungsgemäßen oder falschen Gebrauch entstehen oder entstanden sind.

2.7. Allgemeine Sicherheitshinweise

Allgemeine Gefahrenhinweise



- Unsachgemäßer Umgang kann zu erheblichen Personen- und Sachschäden führen. Deshalb dürfen die Montage, Installation, Inbetriebnahme sowie Störungsbehebung, Wartungs- und Reparaturarbeiten, nur von qualifizierten Personen durchgeführt werden.
- Montiere das Produkt **nur**, wenn der Lieferumfang vollständig und einwandfrei ist.
- Stelle sicher, dass alle Teile unbeschädigt und sachgerecht montiert sind. Bei unsachgemäßer Montage besteht Verletzungsgefahr. Beschädigte Teile können die Sicherheit und Funktion beeinflussen.
- Stelle das Produkt nur auf einen sicheren, ebenen und festen Untergrund auf.
- Nimm keine Veränderungen am Produkt vor.
- Kontrolliere in regelmäßigen Abständen die Befestigung.

Gefahr für Kinder



- Halte Kinder von Verpackungsmaterialien fern. Es besteht unter anderem Erstickenungsgefahr!
- Halte Kinder vom Produkt fern.
- Halte Kinder während der Montage des Produkts fern des Aufbauortes. Der Lieferumfang enthält Kleinteile, die verschluckt werden oder zu schlimmen Verletzungen führen können.
- **Kippgefahr!** Das Produkt ist kein Kinderspielzeug oder Klettergerät. Bei einseitiger Belastung kann das Produkt umfallen, die Folge dessen kann der Tod sein.
- Kinder können sich beim Hochziehen am Produkt verletzen.
- Stelle das Produkt nicht direkt oder in unmittelbarer Nähe eines Spielbereiches auf.
- Erkläre den Kindern den richtigen Umgang mit dem Produkt und beaufsichtige sie während der Benutzung des Produkts, lass sie niemals unbeaufsichtigt.
- Entferne alle spitzen Objekte, zerbrochenes Glas oder Steine aus der Umgebung des Produkts. Stelle sicher, dass spielende Kinder nicht gefährdet sind.
- Stelle sicher, dass kleine Kinder keine Kleinteile in den Mund nehmen.

Verletzungsgefahr

Unsachgemäßer Umgang mit dem Produkt kann zu Verletzungen führen



- Kontrolliere das Produkt vor jeder Nutzung, auf sichtbare Schäden.
- Führe keine konstruktiven Veränderungen am Produkt durch. Für eine Veränderung muss die schriftliche Erlaubnis des Herstellers vorliegen und nach Anweisung durchgeführt werden.
- Bei Beschädigungen darf das Produkt nicht mehr benutzt werden. Beschädigte Teile müssen repariert oder durch Originalersatzteile ersetzt werden.
- Achte auf eine dauerhafte feste Installation des Produkts, um Verletzungen zu vermeiden.

Beschädigungsgefahr



- Unsachgemäßer Umgang mit dem Produkt kann zu Beschädigungen führen.
- Öffne die Verpackung nicht mit scharfen Gegenständen (z.B. Messer, Schere oder ähnlichem), dabei kann das Produkt beschädigt werden. Sei beim Öffnen vorsichtig.
- **Kippgefahr:** Steige nicht auf das Produkt, es besteht Absturz- und Kippgefahr.

3. Produktmerkmale

3.1. Technische Daten

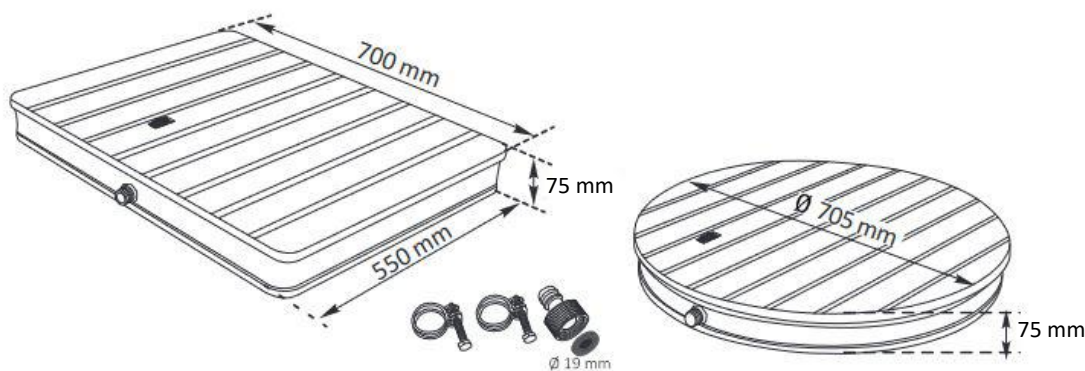

Bodendusche CALIA	
Maße (Ø x H)	70,5 x 7,5 cm
Material Oberfläche	PS
Material Rahmen	Aluminium
Material Grundplatte	PP
Farbe	Teak, Anthrazit
Gewicht	7,5 kg
Anzahl Düsen	18
Höhe Wasserfontänen	Bis zu 4 m (je nach Wasserdruck)
Max. Belastbarkeit	200 kg
Anschluss	1/2 Zoll

3.2. Produktbeschreibung

Stell dir vor, du stehst barfuß auf einer angenehm warmen Fläche, während sanfte Wasserstrahlen deine Füße umspülen und du den Alltagsstress hinter dir lässt. Unsere Bodendusche sorgt für genau dieses spannende Erlebnis – ob im Garten oder als stilvolle Bereicherung für dein Badezimmer.

Die integrierten Wasserdüsen bieten eine sanfte Massage und lassen sich mit regulierbaren Wasserfontänen nach deinen Wünschen einstellen. So kannst du die Intensität des Wasserstrahls ganz nach Belieben anpassen – von einer sanften Erfrischung bis hin zu einer belebenden Hydromassage. Die einfache Reinigung der Dusche sorgt dafür, dass du immer ein sauberes und gepflegtes Duscherlebnis genießen kannst.



Dank der witterungsbeständigen PS-Bodenplatte ist die Dusche sowohl robust als auch pflegeleicht. Die splitterfreie und rutschfeste Oberfläche sorgt für Sicherheit und Komfort, während die Dusche gleichzeitig leicht zu transportieren ist – perfekt für flexiblen Einsatz im Garten oder auf der Terrasse. Die Wasserversorgung erfolgt ganz unkompliziert über einen Gartenschlauch, sodass du die Dusche schnell und einfach in Betrieb nehmen kannst.

Ob nach einem intensiven Saunagang oder einem erfrischenden Poolbad – diese Bodendusche sorgt für die perfekte Abkühlung. Spüre, wie das kühle Wasser dich erfrischt, deinen Kreislauf belebt und dir pure Entspannung schenkt. Die ideale Ergänzung für dein Sauna- und Poolerlebnis!

4. Lieferumfang

Kontrolliere bei Anlieferung die Verpackung auf äußere Beschädigungen. Des Weiteren kontrolliere unmittelbar nach dem Auspacken den Lieferumfang auf Vollständigkeit sowie den einwandfreien Zustand des Produkts und aller Komponenten. Montiere das Produkt nur, wenn der Lieferumfang vollständig und unbeschädigt ist.

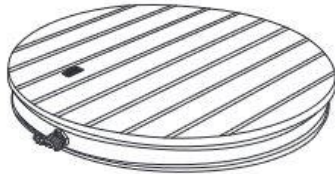
Komponenten/Teile

Nr.	Beschreibung	Anzahl	Bilder
1	Bodendusche	1	
2	Adapter	1	
3	Metallschelle	2	

5. Montage

5.1. Sicherheitshinweise

Alle Informationen für die Sicherheit und der Gesundheit müssen gelesen werden.

Verletzungsgefahr

Unsachgemäßer Umgang bei der Montage kann zu Verletzungen führen



- Bitte stelle sicher, dass das Paket oben geöffnet wird.
- Kontrolliere unmittelbar nach dem Auspacken den Lieferumfang auf Vollständigkeit sowie den einwandfreien Zustand des Produktes und aller Teile.
- Montiere das Produkt **nur**, wenn der Lieferumfang vollständig und einwandfrei ist.
- Stelle das Produkt nur auf einen sicheren, ebenen und festen Untergrund auf.
- Befestige das Produkt fest auf einem geeigneten Fundament.
- Halte unbedingt die Montagemaße ein und benutze das mitgelieferte Montagematerial.
- Bedienungsfehler, Montagefehler oder Schäden, die durch die Montage entstehen, sind von der Gewährleistung ausgeschlossen.
- Für den Aufbau des Produkts sind mindestens 1 Personen erforderlich.
- Trage bei der Montage Schutzkleidung, wie Sicherheitsschuhe und Schutzhandschuhe.
- **Wir weisen darauf hin, dass die Home Deluxe GmbH grundsätzlich keine Kosten für Montage oder handwerkliche Leistungen – wie etwa Elektrikerkosten oder vergleichbare Fachmannkosten - übernimmt.**

5.2. Aufbau des Produkts

Das Produkt wird zerlegt geliefert und ist mit geringem Aufwand zu montieren. Beachte die Aufbauhinweise genau. Bei nicht Einhaltung ist die Funktion und Sicherheit des Produkts nicht gewährleistet, es kann zu Sachschäden, Personenschäden oder sogar zum Tod führen.

Benötigte Werkzeuge

	Cuttermesser		Schraubendreher
---	--------------	---	-----------------



- Folgenden Anweisungen müssen sorgfältig gelesen werden.
- Montiere das Produkt an einen sonnigen Standort, es sollte möglichst viele Sonnenstunden und so wenig wie möglich Schatten bekommen.
- **Empfehlung!** Zum Erreichen einer guten Standfestigkeit und Sicherheit sollte das Produkt auf einem stabilen, festen Fundament montiert werden.
- Achte beim Montieren darauf, dass das Produkt (Oberflächen und Einzelteile) nicht beschädigt werden.
- Achte darauf, dass das Wasser nach dem Duschen ablaufen bzw. versickern kann. (Wir empfehlen das Produkt in der Nähe eines Abflusses zu montieren)

Abbildung	Aufbauschritt
	<p>Schritt 1:</p> <ul style="list-style-type: none">- Stelle die Bodendusche auf und schlieÙe den Gartenschlauch mit dem Adapter und der Metallschelle an.
	<p>Schritt 2:</p> <ul style="list-style-type: none">- Verwende den mitgelieferten Adapter und schlieÙe ihn an das Einlassventil an.
	<p>Schritt 3:</p> <ul style="list-style-type: none">- Falls erforderlich, befestige den Gartenschlauch mit der Metallschelle an.

Abbildung	Aufbauschritt
	<p>Schritt 4:</p> <ul style="list-style-type: none"> - Ziehe die Metallschelle mit einem Schraubenschlüssel fest.
	<p>Schritt 5:</p> <ul style="list-style-type: none"> - Die Bodendusche kann befestigt werden.
	<p>Schritt 6:</p> <ul style="list-style-type: none"> - Dank des eingebauten Fußrades kannst du nicht nur die Wasserdüsen ein- und ausschalten, sondern auch die Höhe der Wasserfontäne regulieren.

6. Anwendung

6.1. Sicherheitshinweise

Folgende Informationen für Sicherheit und Gesundheit müssen sorgfältig gelesen werden. Dieses Produkt kann durch unsachgemäßen Gebrauch beschädigt werden.

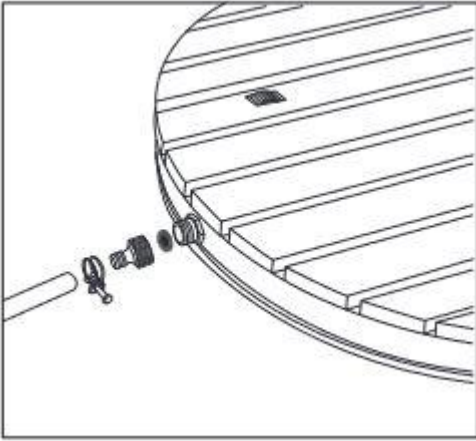
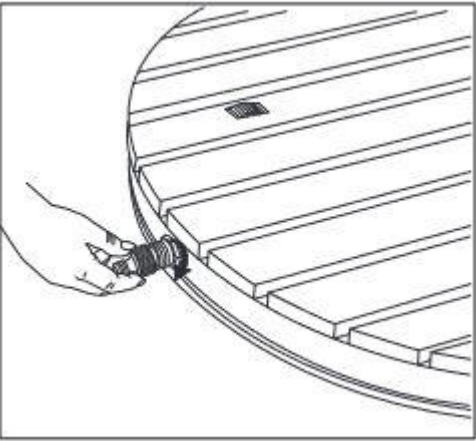
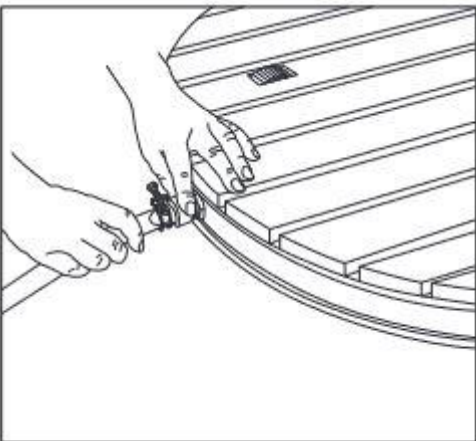
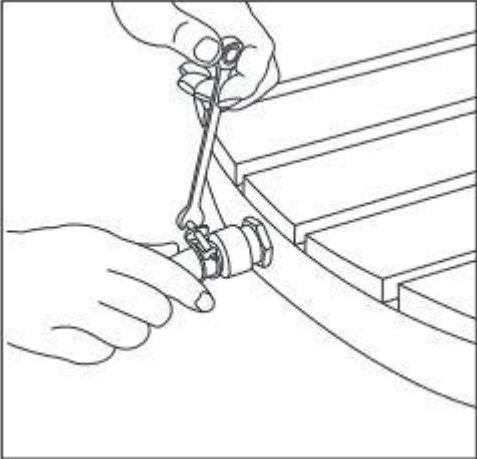
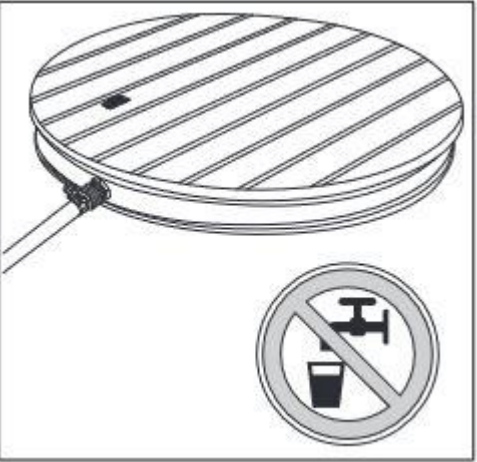
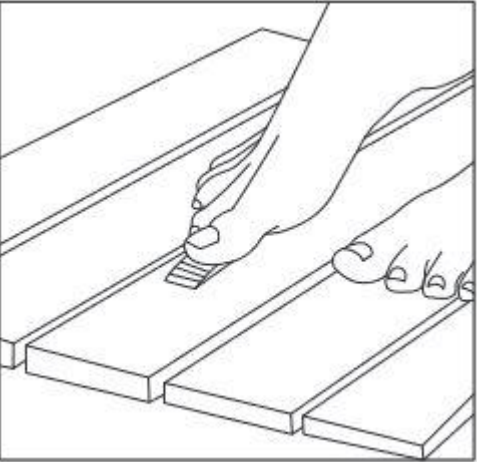
Verletzungsgefahr

Unsachgemäßer Umgang beim Betrieb kann zu Verletzungen führen



- Verwende kein beschädigtes Produkt.
- Nimm keine Veränderungen am Produkt vor.
- Das Produkt ist kein Kinderspielzeug, keine Kletterwand oder Sportgerät. Kindern ist es untersagt mit dem Produkt zu spielen.
- Kontrolliere in regelmäßigen Abständen die Befestigung.
- Kinder dürfen nur unter Beaufsichtigung das Produkt benutzen.
- **Lebensgefahr!** Verwende das Produkt nicht bei Gewitter und Blitze.

6.2. Erstinbetriebnahme

Kontrolliere vor der ersten Inbetriebnahme das Produkt auf Beschädigungen. Das Produkt darf nur unbeschädigt benutzt werden.

Überprüfe bei der Erstinbetriebnahme (erste Befüllung mit Wasser) das Produkt auf Dichtigkeit, sollte dennoch Wasser tropfen ziehe die entsprechenden Teile nach.

6.3. Betrieb

Überprüfe vor dem Gebrauch des Produkts,

- den ordnungsgemäßen Zustand.
- alle Befestigungen

6.4. Lagerort



- Wenn möglich baue das Produkt ab und lager das Produkt in der Wintersaison samt Zubehör an einem möglichst wettergeschützten, gut gelüfteten und trockenen Ort.

7. Fehlerbehebung

Wenn im Betrieb folgende Störungen auftreten, überprüfe bitte folgende Fehlerursachen anhand der folgenden Tabelle. Lässt sich die Störung nicht durch die aufgeführten Maßnahmen beheben, nimm das Produkt außer Betrieb.

Fehler	Mögliche Ursache	Lösung
Das Produkt wackelt oder schwingt	<ul style="list-style-type: none"> - Das Produkt steht auf unebenen, nicht stabilen Untergrund - Die Befestigungsschrauben haben sich gelöst 	<ul style="list-style-type: none"> - Das Produkt auf einen ebenen, stabilen Untergrund stellen - Befestigungsschrauben festziehen

Tritt ein weiteres Problem mit dem Produkt auf, kontaktiere uns.

8. Wartung und Pflege

8.1. Sicherheitshinweise

Beschädigungsgefahr

Unsachgemäßer Umgang bei der Wartung und Pflege kann zu Beschädigungen führen



- Verwende keine lösemittelhaltigen oder scheuernden Reinigungsmittel oder Werkzeuge, d.h. keine harten Schwämme, Pinsel etc., da sonst das Produkt beschädigt wird.
- Verwende ausschließlich originale Ersatzteile, diese sind für das Produkt hergestellt und verursachen keine Schäden am Produkt.

9. Demontage

9.1. Sicherheitshinweise

Verletzungsgefahr

Unsachgemäßer Umgang bei der Demontage kann zu Verletzungen führen



Die Demontage des Produkts ist in umgekehrter Reihenfolge zur Montage durchzuführen. (siehe Kapitel Montage)

9.2. Allgemeine Hinweise



- Entsorge das Produkt und alle Komponenten entsprechend der örtlichen und landesspezifischen Bestimmungen, dadurch werden Schäden für die Umwelt vermieden.
- Unsere Verpackungen sind aus umweltfreundlichen Materialien hergestellt. Sie können recycelt werden und somit als wertvolle Rohstoffe dienen. Entsorge das Verpackungsmaterial (Kartonagen, Schmutzverpackungen etc.) separat und fachgerecht gemäß den gültigen nationalen Vorschriften.
- Wende dich an den Hersteller, bei Unsicherheit bezüglich der Entsorgung.
- Hinweise zur fachgerechten Entsorgung erhältst du auch bei den örtlichen Entsorgungszentren

Home Deluxe GmbH

Schanzweg 2

32312 Lübbecke

Deutschland

Tel.: +49 (0)5743 6181-0

www.home-deluxe-gmbh.de

GA-267-00-calia
2025/05