

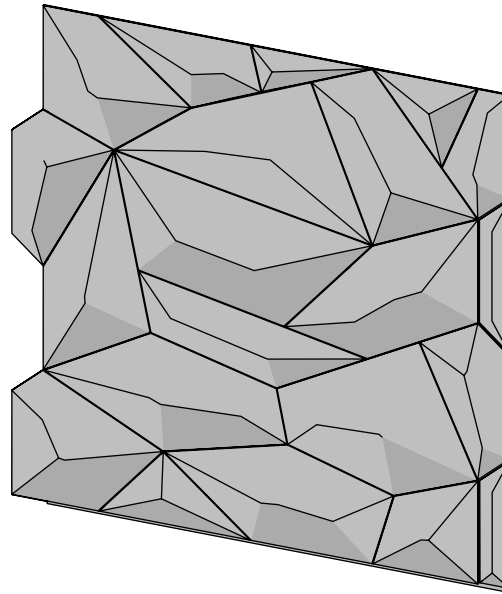

GLACIER

Interlocking wall panels



GLACIER

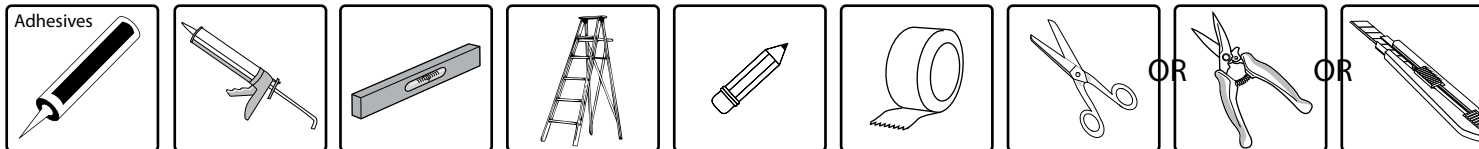

General Information prior to installation :

1. Panels can be installed vertically or horizontally.
2. Panels can be installed with the panel's ragged edge turned towards the other panel's ragged edge or to a panel's straight edge (either way the panels overlap).
3. Prepare a detailed plan, measure the area planned to be covered to determine how many panels you will need prior to cutting and installing.
4. Surface and panels must be clean, dry, smooth and free of dust, grease, wax and or any other particles prior to installation.
5. Clean the back surface of the panel, use a clean cloth and rubbing alcohol.
6. Adhesives - Use high quality, strong, one component adhesive and sealant based on MS polymer 5.

Installing the Panels:

Step 1: Prepare a detailed plan, in accordance with your chosen option.

Step 2: Cut the panel's edge according to the markings, and in accordance with the option chosen in **Step 1**.

Step 3: Apply adhesive onto the high points at the panels' back side. Use one of the recommended adhesives.

Make sure you apply the adhesive on all spots as well as onto the overlap between the panels.

Step 4: Please pay attention to the connection between the panels, it is important to use an adhesive in the connection between the overlapping panels.

Step 5: Press the panels to the wall with your fingers and use a masking tape.

Step 6: Pay attention to the overlapping and attachment of the panels.

Step 7: If the panels need cutting, please do so in advance using scissors or a utility knife.

Step 8: After installing all the panels and applying masking tape in order to hold them in place, wait for 24 hours until the adhesive dries totally prior to removing the masking tape.

Informations générales préalables à l'installation:

1. Les panneaux peuvent être installés verticalement ou horizontalement.
2. Les panneaux peuvent être installés avec le bord irrégulier du panneau tourné vers le bord irrégulier de l'autre panneau ou le bord droit (dans tous les cas, les panneaux se chevauchent).
3. Préparez un plan détaillé d'installation; mesurez la zone à couvrir afin de déterminer le nombre de panneaux qu'il vous faudra avant les opérations de découpe et d'installation.
4. La surface et les panneaux doivent être propres, secs, lisses, dépourvus de poussières, lubrifiants et tout autre particules avant l'installation.
5. Nettoyez la surface arrière du panneau à l'aide d'un chiffon propre et de l'alcool à friction.
6. Les adhésifs - Utilisez les adhésifs à un seul composant, puissants et de qualité supérieure et des produits d'étanchéité à base de polymères MS 5.

Installation des panneaux:

Étape 1 : Préparez un plan détaillé d'installation suivant l'option de votre choix.

Étape 2 : Coupez le bord du panneau suivant les repères et suivant l'option choisie à l'Étape 1.

Étape 3 : Appliquez l'adhésif sur les points hauts situés à l'arrière du panneau. Utilisez l'un des adhésifs recommandés. Assurez-vous d'appliquer l'adhésif sur tous les points ainsi que sur les chevauchements entre les panneaux.

Étape 4 : Veuillez tenir compte du joint entre les panneaux. Il est important d'appliquer un adhésif sur le joint entre les panneaux qui se chevauchent.

Étape 5 : Pressez les panneaux sur le mur avec vos doigts et utilisez un ruban-cache.

Étape 6 : Tenez compte du chevauchement et la fixation des panneaux.

Étape 7 : Si les panneaux doivent être coupés, bien vouloir le faire au préalable à l'aide d'un ciseau ou d'un couteau utilitaire.

Étape 8 : Après l'installation de tous les panneaux et après avoir appliqué le ruban-cache pour les fixer solidement en place, attendez 24 heures jusqu'à ce que l'adhésif sèche complètement avant d'enlever le ruban-cache.

Informations générales préalables à l'installation:

1. Los paneles se pueden instalar de forma vertical u horizontal.
2. Los paneles se pueden instalar con el borde irregular del panel orientado hacia el borde irregular del otro o hacia el borde recto de un panel (de cualquier manera, los paneles se superponen).
3. Prepare un plan detallado, mida el área que se cubrirá para determinar cuántos paneles necesitará antes de cortar e instalar.
4. Antes de su instalación, la superficie y los paneles deben estar limpios, secos, suaves y libres de polvo, grasa, cera o cualquier otra partícula.
5. Limpie la superficie posterior del producto, use un paño limpio y alcohol desinfectante.
6. Adhesivos: utilice un adhesivo y sellador de alta calidad, fuerte, de un componente, a base de polímero MS 5.

Adhesivos recomendados:

~~Durabond D-745 (Clasificación de incendio nivel A)~~

~~Liquida Nails LN-950~~

~~Liquid Nails FRP-300~~

~~DAP Weldwood FRP~~

~~Loctite PL Premium~~

~~Loctite PL Premium Advance~~

Instalación de los Paneles:

Paso 1: Prepare un plan detallado, de acuerdo con su opción elegida.

Paso 2: Corte el borde del panel de acuerdo con las marcas y de acuerdo con la opción elegida en el Paso 1.

Paso 3: Aplique adhesivo en los puntos altos en la parte posterior de los paneles. Utilice uno de los adhesivos recomendados.

Asegúrese de aplicar el adhesivo en todos los puntos, así como en la superposición entre los paneles.

Paso 4: Preste atención a la conexión entre los paneles, es importante utilizar un adhesivo en aquellos que estén superpuestos.

Paso 5: Presione los paneles contra la pared con los dedos y use una cinta de enmascarar.

Paso 6: Preste atención a la superposición y la fijación de los paneles.

Paso 7: Si es necesario cortar los paneles, hágalo con anticipación con unas tijeras o un cuchillo.

Paso 8: Después de instalar todos los paneles y aplicar la cinta de enmascarar para mantenerlos en su lugar, espere 24 horas hasta que el adhesivo se seque por completo antes de quitar dicha cinta.

1

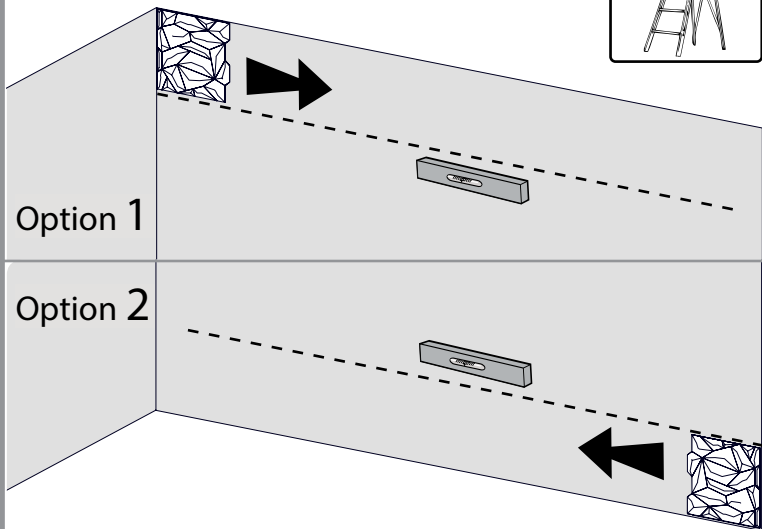

Option 1

Option 2

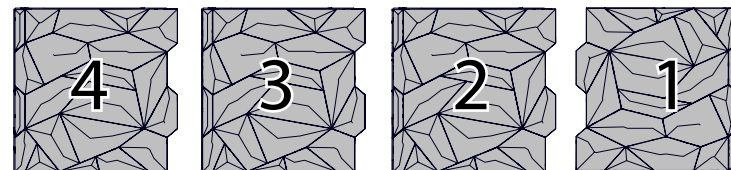
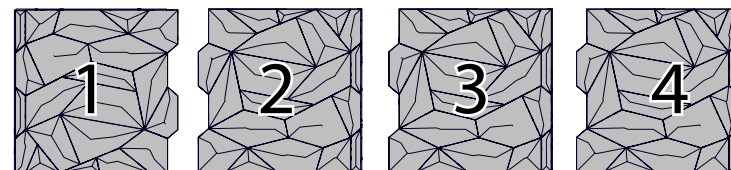

2

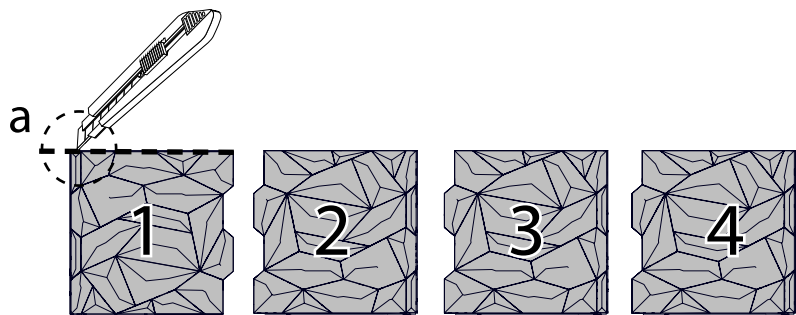

Option 1

Option 2

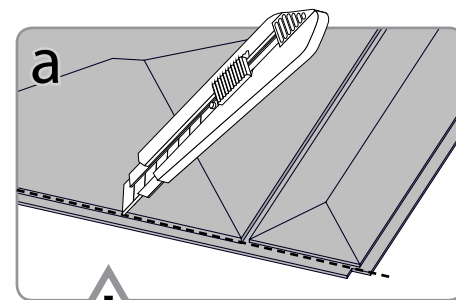
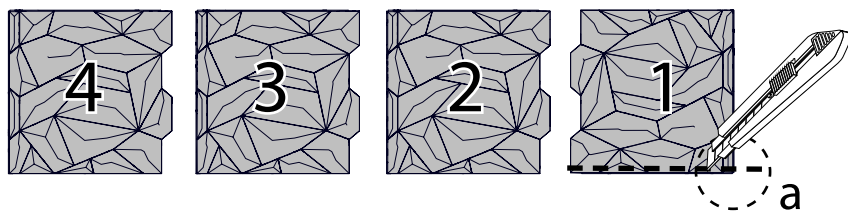

Optional

3

Adhesives

a

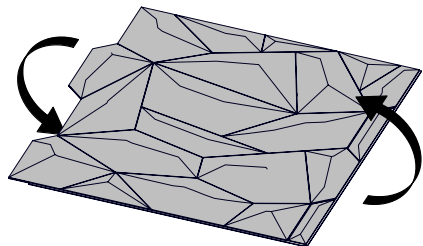

b

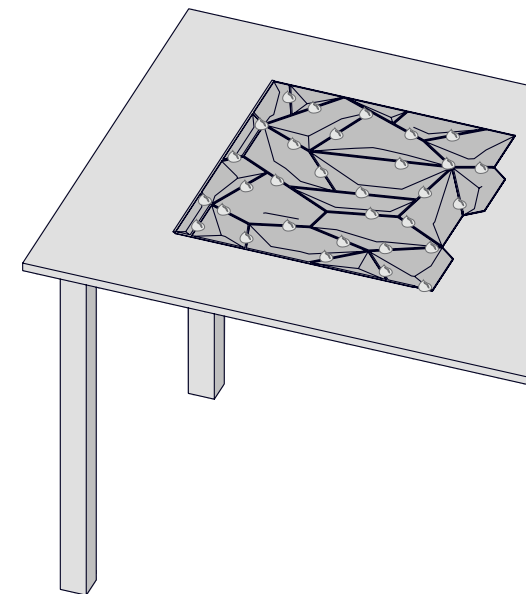
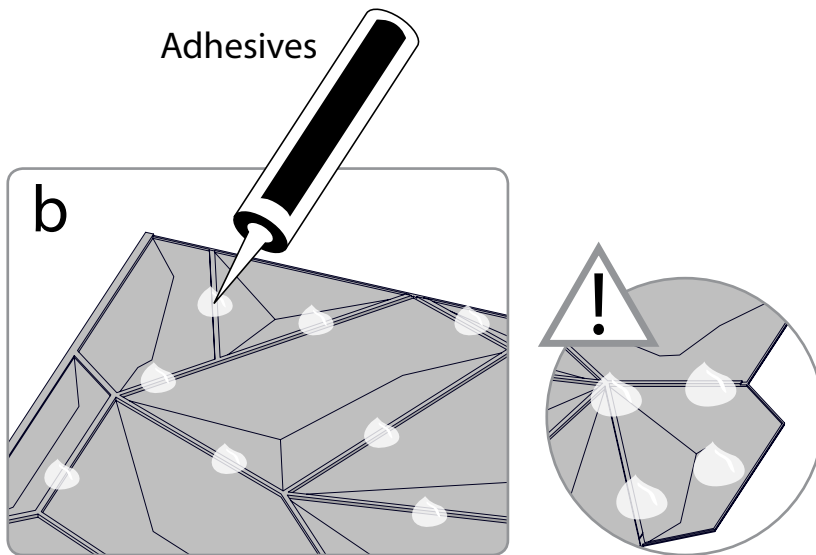

4

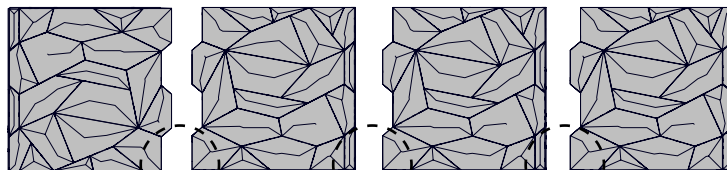

a

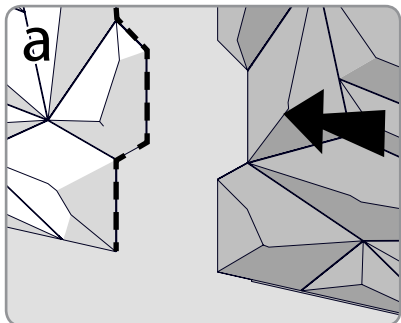

b

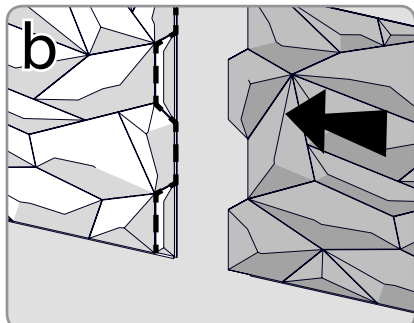

5

