



Abb./fig./schéma/afb./ill. 1



Abb./fig./schéma/afb./ill. 2



Abb./fig./schéma/afb./ill. 2a

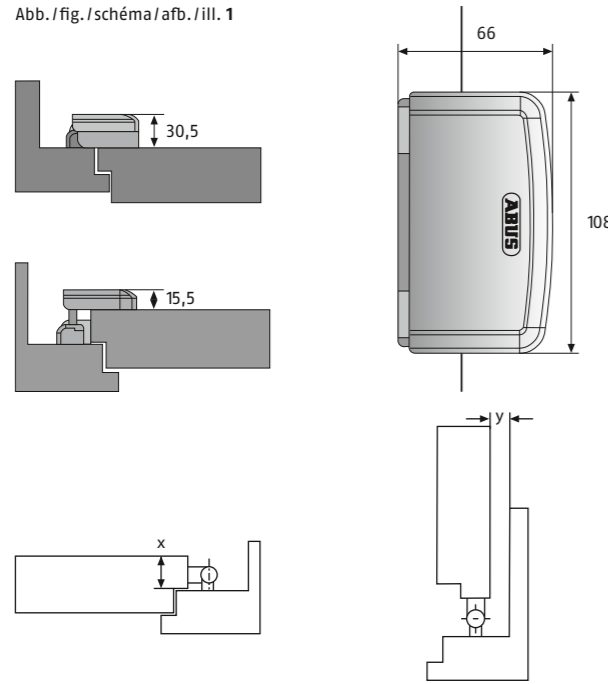

Abb./fig./schéma/afb./ill. 2b

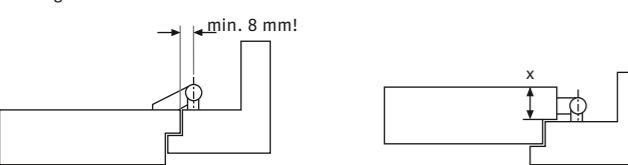

Abb./fig./schéma/afb./ill. 3

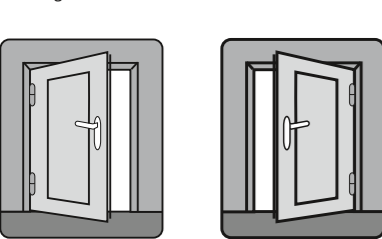

Abb./fig./schéma/afb./ill. 4.1

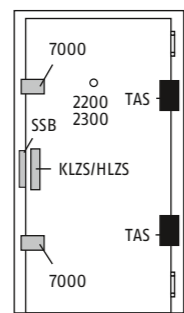

Abb./fig./schéma/afb./ill. 4.2

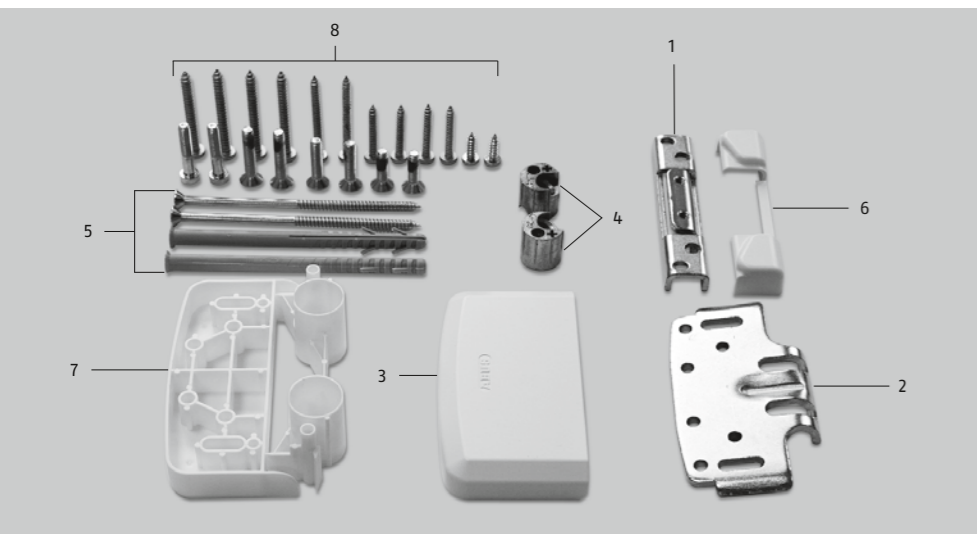

☞ Diese Anleitung ist wie folgt untergliedert:

- I. Allgemeine Hinweise
- II. Einsatzmöglichkeit
- III. Packungsinhalt
- IV. Werkzeug
- V. Montageanleitung
- VI. Bedienung

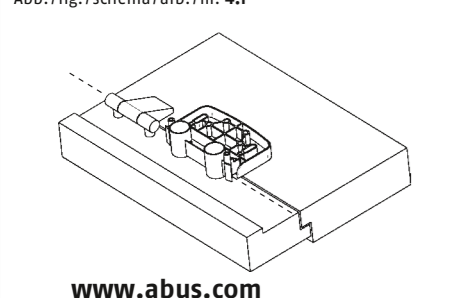
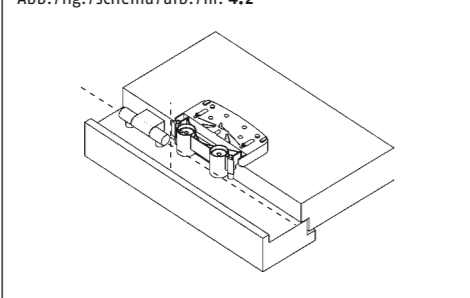
**I. Allgemeine Hinweise**

Die Tür-Scharnierseiten-Sicherung TAS112 ist nach den strengen Prüfanforderungen der DIN 18104-1 und VdS 2536 anerkannt. Durch DIN Certco ist TAS112 zertifiziert „EINBRUCHHEMMEND DIN-geprüft“. TAS112 bietet zusätzlich Schutz gegen unberechtigtes Eindringen in Räume. Gemäß DIN 18104-1 wird empfohlen, dass pro 1 Meter Türhöhe rechts und links jeweils eine Zusatzsicherung montiert wird (wobei 1 Sicherung pro Tür mindestens abschließbar sein soll). Polizei und Versicherer empfehlen dieses ebenfalls.

Die optimale Schutzwirkung wird erreicht, wenn entsprechend dieser Montage- und Bedienungsanleitung vorgegangen wird. Die Befestigungsschrauben sollten zur Vermeidung von Überdrehung mit einem geeigneten Werkzeug eingeschraubt und von Hand angezogen werden. Ausschließlich ABUS-Befestigungsmaterial einsetzen.

Für eventuell auftretende Verletzungen bzw. Schäden, die bei der Montage und/oder durch unsachgemäße Handhabung entstehen, übernimmt der Hersteller keine Haftung!

**II. Einsatzmöglichkeit**

TAS112 wird auf der Scharnierseite der Tür montiert und eignet sich für alle gängigen nach innen öffnenden Türen (Abb. 2). Die Montage kann auf den Werkstoffen Holz, Kunststoff oder Alu erfolgen. Die Türen können nach rechts oder links öffnen (Abb. 2a).

**Achtung: Die Tür darf nicht weiter als 90° geöffnet werden.**

Falzstärke x 0 - 15 mm -> Maß y 32 mm

Falzstärke x 15 - 30 mm -> Maß y 17 mm

TAS112 wird grundsätzlich auf der Innenseite montiert, das Führungsblech auf dem Türblatt und das Gelenkmodul auf dem Rahmen. Zusätzlich sollen auf der Griffseite der Tür geeignete Zusatzsicherungen montiert werden.

**Achtung: Befestigungshinweis:**  
 Zum Erreichen einer besonders hoch belastbaren Verankerung an Holz und Kunststoffrahmen den mitgelieferten Poweranker verwenden. Bei Metallzargen empfiehlt sich die Verwendung von ABUS Befestigungsanker BA oder das ABUS Befestigungsset IM 100. Zu IM 100 wird ein geeigneter Verbundmörtel benötigt. ABUS BA und ABUS IM 100 sowie Verbundmörtel sind im Handel erhältlich. Die in Abb. 2b zusätzlich gezeigten ABUS-Produkte sind ebenfalls im Handel erhältlich.

**III. Packungsinhalt (Abb. 3)**

1. 1 Gelenkmodul – Achtung: Gelenkmodul zusammenhalten (mit Gummiring geliefert)
2. 1 Führungsblech
3. 1 Abdeckhaube für Führungsblech
4. 2 Poweranker
5. 2 Rahmendübel mit Schrauben 8 x 120 mm
6. 1 Rahmenabdeckung
7. 1 Unterlage (auch Bohrschablone)
8. Schrauben:  
 2 Stück M6 x 22 mm      2 Stück 4,8 x 15 mm  
 2 Stück M6 x 27 mm      4 Stück 4,8 x 32 mm  
 2 Stück M6 x 30 mm      2 Stück 4,8 x 50 mm  
 2 Stück M6 x 32 mm      4 Stück 5,5 x 50 mm

**IV. Montagewerkzeug**

- Kreuzschlitzschraubendreher
- Bohrmaschine
- Steinbohrer Ø 8 mm (für 120 mm Tiefe)
- Forstnerbohrer Ø 20 mm (für Poweranker)

**Bohrtabelle**

für Schrauben Ø	In Holz und Kunststoff ohne Metalleinlage Bohrer Ø	In Alu und Kunststoff mit Metalleinlage Bohrer Ø
4,8 mm	3,5 mm	4,0 mm
5,5 mm	4,0 mm	4,5 mm

**V. Montageanleitung:**

- Wichtige Hinweise:**
- Vor der Montage prüfen Sie bitte die Einstellung der Tür. Stellen Sie sicher, dass sich die Tür einwandfrei öffnen und schließen lässt.
  - Die Bohrlochtiefen bzw. die Schraubenlängen müssen auf die örtlichen Gegebenheiten abgestimmt werden.
  - Austreten des Bohrers bzw. der Schrauben auf der Rückseite vermeiden! Ggf. mit Bohranschlag arbeiten.
  - Beim Bohren keine beweglichen Teile, Dichtungen oder Glasscheiben beschädigen.

☞ This instruction is divided into the following sections:

- I. General Information
- II. Application Options
- III. Package Contents
- IV. Tools
- V. Installation Instruction
- VI. Operation

**I. General Information**

The hinge-side safety device for doors and windows TAS112 is certified according to DIN 18104-1 and VdS 2536. TAS112 has been certified as a "DIN tested BURGLAR RETARDANT" by DIN Certco. TAS112 offers additional protection against unauthorized room access. According to DIN 18104-1, the installation of 2 additional safety devices, one each on the left and the right side, is recommended per meter door height (with at least one safety device per door needing to be lockable). The police and insurance companies also recommend these measures.

Optimal protection is only achievable if the procedures described in this installation and operating instruction are followed. To avoid overtightening, fastening screws should be screwed in with a suitable tool and tightened by hand. Only use ABUS mounting materials.

The manufacturer does not assume any liability for any damages and/or injuries sustained during installation and/or through inappropriate handling.

**II. Application Options**

TAS112 is installed at the door's hinge side and is suitable for all common doors opening towards the room interior (fig. 2). Installation can be carried out on wood, synthetic materials or aluminium. The doors may open towards the left or the right (fig. 2a).

**Please note: The door may not open any further than 90°.**

Rebate x 0 - 15 mm -> Maß y 32 mm

Rebate x 15 - 30 mm -> Maß y 17 mm

TAS112 is principally mounted on the inside, the guidance plate is mounted on the door leaf and the joint module on the frame. Suitable supplementary safety devices should additionally be installed on the door's handle side.

**Please note: Installation advice:**  
 Please use the power anchor included to achieve a particularly tough and load-resistant fastening on wood or synthetic frames. For metal frames, using the ABUS fastening anchor BA or the ABUS fastening set IM 100 is recommended. With IM 100, a suitable composite mortar is required. ABUS BA and ABUS IM 100 as well as the mortar are commercially available. The additional ABUS products shown in fig. 2b are also commercially available.

**III. Package Contents (fig. 3)**

1. 1 Joint module – Note: hold joint module together (with included rubber ring)
2. 1 Guidance plate
3. 1 Guidance plate cover
4. 2 Power anchors
5. 2 Frame plugs with screws 8 x 120 mm
6. 1 Frame cover
7. 1 Underlay (also drilling template)
8. Screws:  
 2 pieces M6 x 22 mm      2 pieces 4.8 x 15 mm  
 2 pieces M6 x 27 mm      4 pieces 4.8 x 32 mm  
 2 pieces M6 x 30 mm      2 pieces 4.8 x 50 mm  
 2 pieces M6 x 32 mm      4 pieces 5.5 x 50 mm

**IV. Installation Tools**

- Crosshead screwdriver
- Power drill
- Stone drill Ø 8 mm (for 120 mm depth)
- Forstner bit Ø 20 mm (for power anchor)

**Drilling Table**

for screws Ø	in wood or synthetic materials without metal liner drill bit Ø	in aluminium and synthetic materials with metal liner drill bit Ø
4,8 mm	3,5 mm	4,0 mm
5,5 mm	4,0 mm	4,5 mm

**V. Installation Instructions**

- Important advice:**
- Please review the door adjustment before installation. Ensure that the door can be opened and closed perfectly.
  - Drill hole depths or screw lengths, respectively, need to be adjusted to local conditions.
  - Please avoid the drill or screws, respectively, emerging at the back. If required, work with a drill stop.
  - Take care not to damage any movable parts, seals or glass panes with the drill.

☞ Cette notice est structurée de la façon suivante:

- I. Remarques générales
- II. Possibilité d'utilisation
- III. Contenu de l'emballage
- IV. Outils nécessaires
- V. Notice de montage
- VI. Utilisation

**I. Remarques générales**

Le dispositif de sécurité pour charnières (côté paumelles) TAS112 répond aux exigences strictes des normes DIN 18104-1 et VdS 2536 (Allemagne). TAS112 est certifié «retardateur d'effraction» par DIN Certco. Le dispositif TAS112 offre une protection supplémentaire contre l'effraction. Selon la norme DIN 18104-1, il est conseillé de monter un dispositif de sécurité supplémentaire tous les 1 mètre de hauteur de la porte, à gauche et à droite (au moins 1 dispositif de sécurité de la porte doit être verrouillable). Cela correspond également aux recommandations de la police et des assureurs.

L'effet de protection optimum est atteint en suivant cette notice de montage et d'utilisation. Afin d'éviter de forcer les vis en les serrant trop, nous conseillons d'utiliser un outil approprié et de serrer les vis à la main. Utilisez exclusivement le matériel de fixation ABUS.

ABUS décline toute responsabilité pour les dommages corporels ou matériels qui pourraient éventuellement survenir lors de la pose et/ou suite à un maniement incorrect!

**II. Possibilité d'utilisation**

Le dispositif de sécurité TAS112 se monte sur le côté charnières de la porte et est utilisable pour tous les modèles de portes courants s'ouvrant vers l'intérieur (schéma 2). Il peut être monté sur du bois, du PVC et de l'aluminium. Les portes peuvent s'ouvrir vers la droite ou vers la gauche (schéma 2a).

**Attention: Ne pas ouvrir la porte à un angle de plus de 90°.**

Recouvrement x 0 - 15 mm -> Maß y 32 mm

Recouvrement x 15 - 30 mm -> Maß y 17 mm

Le montage de TAS112 s'effectue toujours sur le côté intérieur de la porte; la tôle de guidage est montée sur l'ouvrant et le module d'articulation sur le dormant de la porte. En outre, des dispositifs de sécurité supplémentaires appropriés sont à monter sur le côté poignée de la porte.

**Attention: Remarque concernant la fixation:**  
 Sur des cadres en bois ou en PVC, utiliser l'ancre de fixation ultra-résistant fourni avec le dispositif TAS112 afin de réaliser un ancrage particulièrement solide. Pour le montage sur des châssis en métal, nous recommandons l'utilisation d'ancres de fixation BA ABUS ou du set de fixation ABUS IM 100. IM 100 ne peut être mis à l'œuvre qu'en liaison avec un mortier approprié. Les ancres de fixation ABUS et le set ABUS IM 100 ainsi que du mortier sont disponibles dans le commerce spécialisé. Les produits ABUS représentés dans le schéma 2b sont également disponibles dans le commerce spécialisé.

**III. Contenu de l'emballage (schéma 3)**

1. 1 Module d'articulation – Attention: maintenir les pièces du module ensembles (livré avec élastique)
2. 1 Leijplaat
3. 1 Couvercle pour la tôle de guidage
4. 2 Ancres de fixation ultra-résistants
5. 2 Chevilles avec vis de 8 x 120 mm
6. 1 Cache pour le cadre
7. 1 Support (faisant également office de gabarit de perçage)
8. Vis:  
 2 vis M6 x 22 mm      2 vis 4,8 x 15 mm  
 2 vis M6 x 27 mm      4 vis 4,8 x 32 mm  
 2 vis M6 x 30 mm      2 vis 4,8 x 50 mm  
 2 vis M6 x 32 mm      4 vis 5,5 x 50 mm

**IV. Outils nécessaires**

- Tournevis cruciforme
- Perceuse
- Foret à pierre Ø 8 mm (pour une profondeur de 120 mm)
- Foret à pointe de centrage Ø 20 mm (pour l'ancre de fixation ultra-résistant)

**Tableau de perçage**

por vis de Ø	dans du bois ou du PVC sans armature métallique foret Ø	dans de l'aluminium ou du PVC avec armature métallique foret Ø
4,8 mm	3,5 mm	4,0 mm
5,5 mm	4,0 mm	4,5 mm

**V. Notice de montage:**

- Remarques importantes:**
- Veuillez vérifier l'ajustement de la porte avant le montage. Assurez-vous que la porte ouvre et ferme correctement.
  - La profondeur des alésages et la longueur des vis doivent être adaptées aux circonstances locales.
  - Éviter que le foret ou les vis transparentent le cadre! Utilisez éventuellement une butée de perçage.
  - Ne pas endommager de pièces mobiles, de joints ou de vitres lors du perçage.

☞ Deze handleiding is als volgt onderverdeeld:

- I. Algemeen
- II. Toepassingsmogelijkheden
- III. Inhoud van de verpakking
- IV. Gereedschap
- V. Montage-instructies
- VI. Bediening

**I. Algemeen**

Scharnierbeveiliging TAS112 voor naar binnen draaiende elementen. De TAS112 biedt daarnaast bescherming tegen onbevoegd binnendringen van uw woning. Advies: monteer aan de scharnierzijde voor maximale veiligheid 2 stuks per 1 meter hoogte. Op kunststof zonder metalen kern dient u deze scharnierbeveiliging in combinatie met ABUS BA bevestigingsanker te monteren. Optioneel verkrijgbaar, zie voor montage in de handleiding van BA.

Optimale veiligheid wordt bereikt door nauwkeurig opvolgen van deze montage- en gebruiksaanwijzing. Om overexpansie of oldraaien van de bevestigingsschroeven te vermijden, draait u handmatig en met passend gereedschap de schroeven vast.

Voor eventueel verwondingen en/of schade tijdens montage en/of door ondeskundig gebruik ontstaan, aanvaardt de fabrikant geen aansprakelijkheid.

**II. Toepassingsmogelijkheid**

TAS112 wordt aan de scharnierkant van de deur gemonteerd en is geschikt voor alle Gebruikelijke, langs binnen openende deuren (afb. 2). De montage kan op de materialen hout, kunststof of aluminium gebeuren. De deuren kunnen naar rechts of links opengaan (afb. 2a).

**Opgelet: de deur mag niet verder dan 90° geopend worden.**

Opdekkmaat x 0 - 15 mm -> Maß y 32 mm

Opdekkmaat x 15 - 30 mm -> Maß y 17 mm

TAS112 wordt in principe aan de binnenzijde gemonteerd, de leiplaat op het deurblad en de scharniermodule op het kozijn. Aanvullend dienen er aan de grijpzijde van de deur geschikte, bijkomende beveiligingsinrichtingen gemonteerd te worden.

**Opgelet: bevestigingsinstructie:**  
 Om een uiterst hoog belastbare verankerung aan kozijnen van hou en kunststof te realiseren, maakt u gebruik van het bijgeleverde Power-anker. Bij metalen kozijnen is de gebruikmaking van het ABUS bevestigingsanker BA of van de ABUS bevestigingsset IM 100 aanbevelingswaardig. Voor IM 100 wordt een geschikte compositie-specie benodigd. ABUS BA en ABUS IM 100 evenals compositie-specie zijn in de handel verkrijgbaar. De in afb. 2b aanvullend getoonde ABUS-producten zijn eveneens in de handel verkrijgbaar.

**III. Inhoud van de verpakking (afb. 3)**

1. 1 scharniermodule – opgelet: scharniermodule klemmen (met rubberen ring geleverd)
2. 1 Leiplaat
3. 1 Afdekkap voor geleideplaat
4. 2 Power-anker
5. 2 Kozijnen met schroeven 8 x 120 mm
6. 1 Kozijnafdekking
7. 1 Support (ook boorsjabloon)
8. Schroeven:  
 2 stuks M6 x 22 mm      2 stuks 4,8 x 15 mm  
 2 stuks M6 x 27 mm      4 stuks 4,8 x 32 mm  
 2 stuks M6 x 30 mm      2 stuks 4,8 x 50 mm  
 2 stuks M6 x 32 mm      4 stuks 5,5 x 50 mm

**IV. Montagegereedschap**

- Kruisleufschroevendraaier
- Boormachine
- Steenboor 8 mm Ø (voor 120 mm diepte)
- Forstner-boor 20 mm Ø (voor Power-anker)

**Boortabel**

voor schroeven Ø	in hout en kunststof zonder metalen inleg boor Ø	in aluminium en kunststof met metalen inleg boor Ø
4,8 mm	3,5 mm	4,0 mm
5,5 mm	4,0 mm	4,5 mm

**V. Montage-instructies:**

- Belangrijke aanwijzingen:**
- Gelieve vóór de montage de instelling van de deur na te kijken. Zorg er beslist voor dat de deur foutloos geopend en gesloten kan worden.
  - De diepten van de geboorde gaten en ook de lengten van de schroeven moeten op de plaatselijke omstandigheden afgestemd worden.
  - Het uitstekende van de boor en van de schroeven aan de achterzijden vermijden! Eventueel met booraanslag werken.
  - Bij het boren geen beweegbare onderdelen, afdichtingen of glazen ruiten beschadigen.

☞ Queste istruzioni sono suddivise come segue:

- I. Informazioni generali
- II. Possibilità d'impiego
- III. Contenuto della confezione
- IV. Utensile
- V. Istruzioni per il montaggio
- VI. Uso

**I. Informazioni generali**

La protezione TAS112 sul lato delle cerniere della porta è riconosciuta conformemente ai rigorosi requisiti di collaudo di DIN 18104-1 e VdS 2536. Attraverso DIN Certco, TAS112 ha la certificazione «Collaudo DIN ANTIFURTO». TAS112 offre in aggiunta la protezione contro un accesso non autorizzato negli spazi. Conformemente a DIN 18104-1 si raccomanda di montare una protezione aggiuntiva rispettivamente per ogni metro di altezza della porta, a destra ed a sinistra (per cui per ogni porta deve essere possibile chiudere almeno una protezione). Questa procedura viene raccomandata anche dalla polizia e dalle compagnie assicuratrici. L'ottimale effetto di protezione viene ottenuto osservando e attenendosi a queste istruzioni per il montaggio e l'uso. Le viti di fissaggio devono essere avvitate con un utensile adeguato, e devono essere serrate manualmente, al fine di evitare un serraggio eccessivo. Deve essere usato esclusivamente materiale di fissaggio ABUS. Il produttore non si assume nessuna responsabilità per eventuali lesioni e/o danni insorti durante il montaggio e/o a causa di un maneggio inappropriato.

TAS112 wordt aan de scharnierkant van de deur gemonteerd en is geschikt voor alle Gebruikelijke, langs binnen openende deuren (afb. 2). De montage kan op de materialen hout, kunststof of aluminium gebeuren. De deuren kunnen naar rechts of links opengaan (afb. 2a).

**Attenzione: la porta non deve essere aperta più di 90°.**

Incassatura x 0 - 15 mm -> Maß y 32 mm

Incassatura x 15 - 30 mm -> Maß y 17 mm

TAS112 wordt in principe aan de binnenzijde gemonteerd, de leiplaat op het deurblad en de scharniermodule op het kozijn. Aanvullend dienen er aan de grijpzijde van de deur geschikte, bijkomende beveiligingsinrichtingen gemonteerd te worden.

**Attenzione: avvertenza per il fissaggio:**  
 Per ottenere un ancoraggio in grado di sostenere un carico particolarmente elevato su telai in legno e materiale plastico, è necessario usare l'ancoraggio di rinforzo «Poweranker» compreso nella fornitura. Per le intelaiature di metallo si raccomanda l'uso degli ancoraggi di fissaggio ABUS BA, oppure del set di fissaggio ABUS IM 100. Per IM 100 è necessaria un'adeguata malta con posita equivalente. ABUS BA, ABUS IM 100 e la malta composita sono comunemente reperibili in commercio. Anche prodotti ABUS aggiuntivamente mostrati nella ill. 2b sono comunemente reperibili in commercio.

**Attenzione: avvertenza per il fissaggio:**  
 Per ottenere un ancoraggio in grado di sostenere un carico particolarmente elevato su telai in legno e materiale plastico, è necessario usare l'ancoraggio di rinforzo «Poweranker» compreso nella fornitura. Per le intelaiature di metallo si raccomanda l'uso degli ancoraggi di fissaggio ABUS BA, oppure del set di fissaggio ABUS IM 100. Per IM 100 è necessaria un'adeguata malta con posita equivalente. ABUS BA, ABUS IM 100 e la malta composita sono comunemente reperibili in commercio. Anche prodotti ABUS aggiuntivamente mostrati nella ill. 2b sono comunemente reperibili in commercio.

**Attenzione: avvertenza per il fissaggio:**  
 Per ottenere un ancoraggio in grado di sostenere un carico particolarmente elevato su telai in legno e materiale plastico, è necessario usare l'ancoraggio di rinforzo «Poweranker» compreso nella fornitura. Per le intelaiature di metallo si raccomanda l'uso degli ancoraggi di fissaggio ABUS BA, oppure del set di fissaggio ABUS IM 100. Per IM 100 è necessaria un'adeguata malta con posita equivalente. ABUS BA, ABUS IM 100 e la malta composita sono comunemente reperibili in commercio. Anche prodotti ABUS aggiuntivamente mostrati nella ill. 2b sono comunemente reperibili in commercio.

**III. Contenuto della confezione (ill. 3)**

1. 1 Modulo a cerniera – Attenzione: tenere insieme il modulo a cerniera (fornito con anello di gomma).
2. 1 Lamiera di guida
3. 1 Listello di copertura per la lamiera di guida
4. 2 Ancoraggi «Poweranker»
5. 2 Tasselli per telaio con viti 8 x 120 mm
6. 1 Copertura del telaio
7. 1 Elemento di spessoramento (anche maschera per foratura)
8. Viti:  
 2 pezzi M6 x 22 mm      2 pezzi 4,8 x 15 mm  
 2 pezzi M6 x 27 mm      4 pezzi 4,8 x 32 mm  
 2 pezzi M6 x 30 mm      2 pezzi 4,8 x 50 mm  
 2 pezzi M6 x 32 mm      4 pezzi 5,5 x 50 mm

**IV. Utensile**

- Cacciavite con punta a croce
- Trapano
- Punta da trapano per forare murature 8 mm Ø (per 120 mm di profondità)
- Trapano da legno 20 mm Ø (per ancoraggi «Poweranker»)

**Tabella dei fori**

per viti Ø	in legno e plastica, senza inserto di metallo punta da trapano Ø	in alluminio e plastica, con inserto di metallo punta da trapano Ø
4,8 mm	3,5 mm	4,0 mm
5,5 mm	4,0 mm	4,5 mm

**V. Istruzioni per il montaggio:**

- Informazioni generali:**
- Prima del montaggio, controllare la registrazione della porta. Accertarsi che la porta possa essere aperta e chiusa in modo impeccabile.
  - Le profondità dei fori trapanati e/o le lunghezze delle viti devono essere armonizzate con le condizioni del luogo.
  - Si deve evitare una fuoriuscita della punta del trapano e/o delle viti sul lato posteriore!
  - Lavorare eventualmente con la battuta di trapanatura.
  - Trapanando si deve evitare di danneggiare le parti mobili, le guarnizioni di tenuta, o le lastre in vetro.

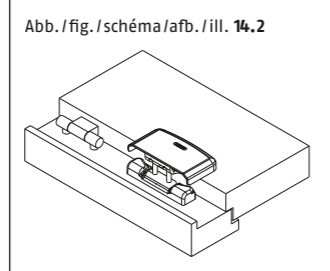
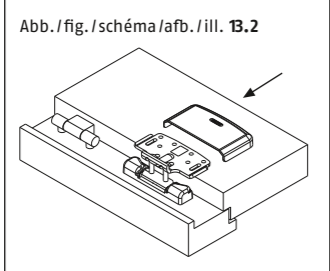
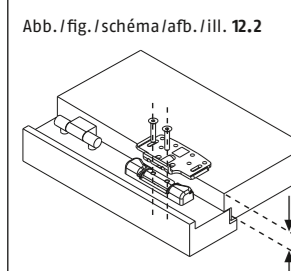
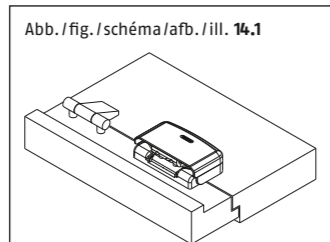
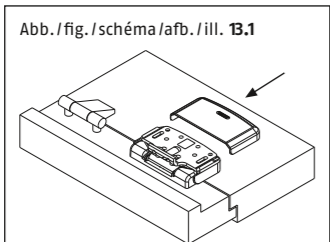
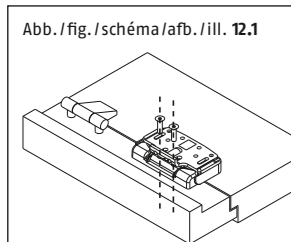
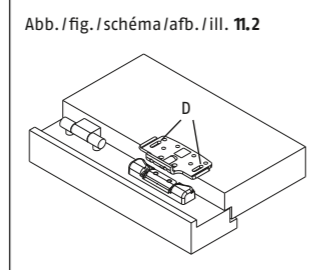
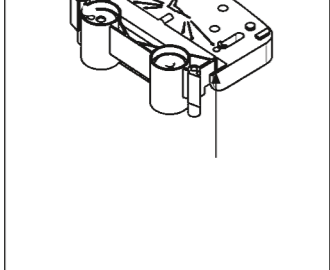
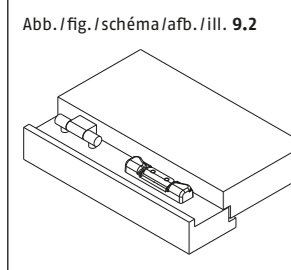
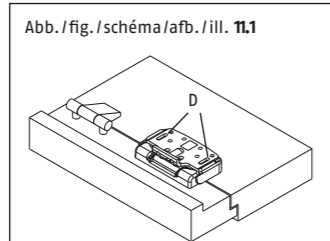
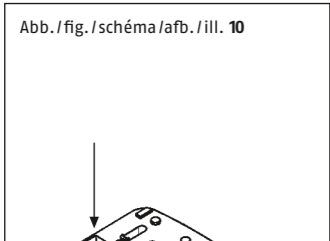
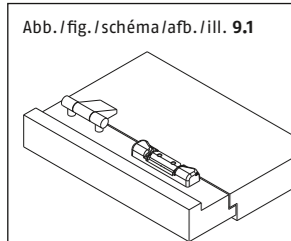
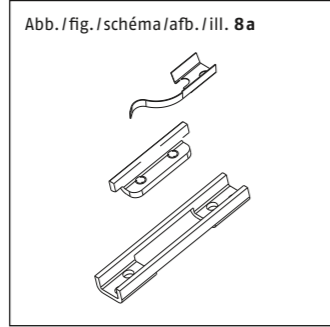
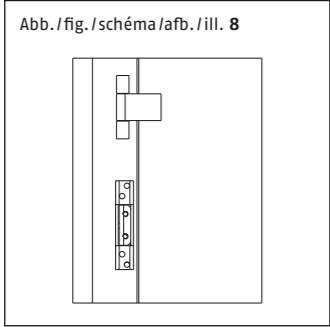
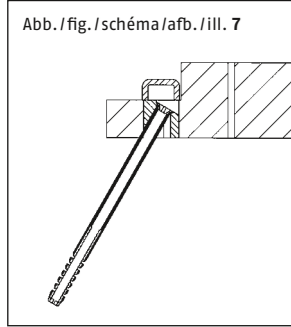
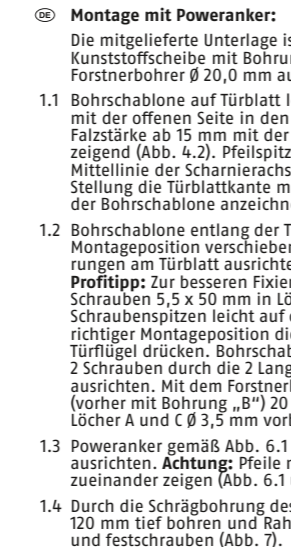
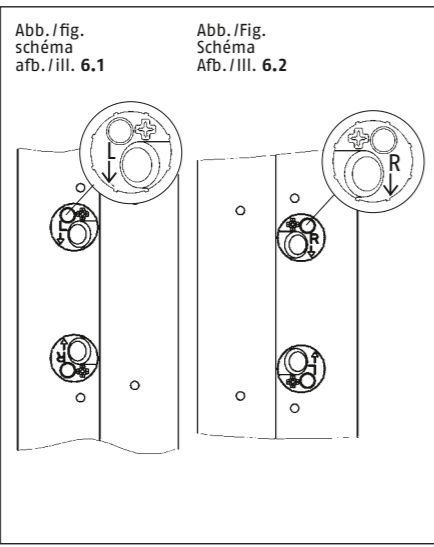
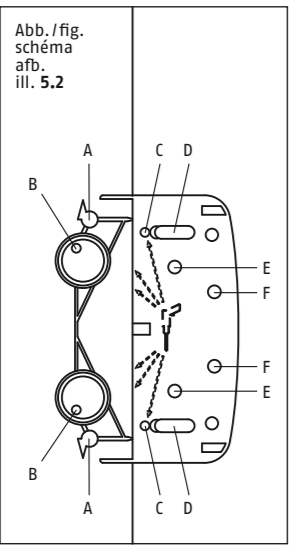
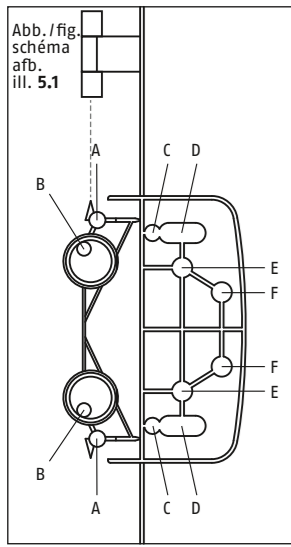

### Montage mit Poweranker:

Die mitgelieferte Unterlage ist gleichzeitig die Bohrschablone. Kunststoffscheibe mit Bohrung „B“ durchstoßen oder mit Forstnerbohrer Ø 20,0 mm aufbohren.

- Bohrschablone auf Türlblatt legen: bei Falzstärke unter 15 mm mit der offenen Seite in den Raum zeigend (Abb. 4.1), bei Falzstärke ab 15 mm mit der geschlossenen Seite in den Raum zeigend (Abb. 4.2). Pfeilspitzen lt. Abb. 4.1 und 4.2 mit der Mittellinie der Scharnierachsen eine Flucht bringen. In dieser Stellung die Türlblattkante mit Bleistiftlinie oben und unten an der Bohrschablone anzeichnen.
- Bohrschablone entlang der Türlblattkante bis in die gewünschte Montageposition verschieben und anhand der Bleistiftmarkierungen am Türlblatt ausrichten (Abb. 5.1 und 5.2). **Profifipp:** Zur besseren Fixierung der Bohrschablone 2 Stück Schrauben 5,5 x 50 mm in Löcher E eindrehen bis die Schraubenspitzen leicht auf der Rückseite herausstehen. An richtiger Montageposition diese Schraubenspitzen in den Türflügel drücken. Bohrschablone in gewünschter Position mit 2 Schrauben durch die 2 Langlöcher (D) anschrauben und ausrichten. Mit dem Forstnerbohrer durch die Führung (vorher mit Bohrung „B“) 20 mm tief in den Rahmen bohren. Löcher A und C Ø 3,5 mm vorbohren (Abb. 5.1 und 5.2).
- Poweranker gemäß Abb. 6.1 und 6.2 einsetzen und ggf. ausrichten. **Achtung:** Pfeile müssen generell senkrecht zueinander zeigen (Abb. 6.1 und 6.2).
- Durch die Schrägbohrung des Ankers schräg in das Mauerwerk 120 mm tief bohren und Rahmendübel mit Schraube einsetzen und festschrauben (Abb. 7).

### Montage ohne Poweranker:

Die mitgelieferte Unterlage ist gleichzeitig die Bohrschablone. Die Bohrschablone auf Türlblatt legen: bei Falzstärke unter 15 mm mit der offenen Seite in den Raum zeigend (Abb. 4.1), bei Falzstärke ab 15 mm mit der geschlossenen Seite in den Raum zeigend (Abb. 4.2). Pfeilspitzen lt. Abb. 4.1 und 4.2 mit der Mittellinie der Scharnierachsen eine Flucht bringen. In dieser Stellung die Türlblattkante mit Bleistiftlinie oben und unten an der Bohrschablone anzeichnen.

- Bohrschablone entlang der Türlblattkante bis in die gewünschte Montageposition verschieben und anhand der Bleistiftmarkierungen am Türlblatt ausrichten. **Profifipp:** Zur besseren Fixierung der Bohrschablone 2 Stück Schrauben 5,5 x 50 mm in Löcher E eindrehen bis die Schraubenspitzen leicht auf der Rückseite herausstehen. An richtiger Montageposition diese Schraubenspitzen in den Türflügel drücken. Bohrschablone in gewünschter Position mit 2 Schrauben durch die 2 Langlöcher (D) anschrauben und ausrichten. Die 6 Bohrungen A, B und C mit Ø 3,5 mm vorbohren (Abb. 5.1 und 5.2).
- Die 4 Bohrungen A und B für das Gelenkmodul aufbohren (Holz und Kunststoff ohne Metalleinlage: Ø 4 mm, Metall und Kunststoff mit Metalleinlage: Ø 4,5 mm). Sollte die Montage mit ABUS Befestigungsanker BA oder ABUS IM 100 erfolgen, sind hierfür die Bohrungen B vorgesehen und es ist gemäß der BA-Montageanleitung vorzugehen.
- Gummiring von Gelenkmodul entfernen (Achtung: Teile als Satz zusammenhalten). Mit 4 Schrauben 5,5 x 50 mm anschrauben (Abb. 8). Abdeckhaube aufsetzen, fest andrücken und einrasten lassen (Abb. 9.1 und 9.2). Abb. 8a: Montage Gelenkmodul (sollte dies einmal auseinanderfallen).
- Vorderen Teil der Bohrschablone abbrechen oder abschneiden. Hierdurch wird die Bohrschablone zur Unterlage (Abb. 10). Abb. 10: Bei Verwendung der Unterlage zur Schlossmontage (Falzstärken von 0–15 mm), muss der vordere Teil der Unterlage (nach dem Vorbohren) an den eingekerbten Stellen abgebrochen bzw. abgeschnitten werden.
- Bei Türen mit Falzstärke 0–15 mm: Führungsblech mit Unterlage verwenden. Hierzu Führungsblech auf die geschlossenen Seite der Unterlage legen. Bei Türen mit Falzstärke 15–30 mm: Führungsblech ohne Unterlage verwenden. Holztüren und Kunststofftüren ohne Metalleinlage: Führungsblech mit 2 Schrauben 4,8 x 15 mm (ohne Unterlage) bzw. 4,8 x 32 mm (mit Unterlage) durch die Langlöcher D in Bohrung C nur leicht anschrauben (Abb. 11.1 und 11.2), so dass sich das Führungsblech gerade noch verschieben lässt. Metalltüren und Kunststofftüren mit Metalleinlage: Die beiden Bohrungen D auf 4 mm aufbohren und wie bei Holztüren beschrieben weiterverfahen.
- Führungsblech mit 2 selbstsichernden Schrauben M6 (Länge der Schrauben lt. Tabelle aussuchen) mit dem Gelenkmodul leicht bis zum Anschlag verschrauben und **Schrauben eine Umdrehung zurückdrehen** (Abb. 12.1 und 12.2). Dann Führungsblech soweit wie möglich in Richtung Tür (Griff) verschieben und Befestigungsschrauben (Langlochposition D) festdrehen. **Funktionskontrolle:** Tür muss problemlos zu öffnen sein. Wenn nötig, Führungsblech verschieben. Danach Führungsblech engdültig mit längstmöglichen Schrauben 4,8 x 32 mm und oder 4,8 x 50 mm verschrauben. (E+F)

Falzstärke x	ohne Unterlage (7)	mit Unterlage (7)	Schrauben (8)		
			M6 22 mm	M6 27 mm	M6 32 mm
0 - 5 mm		X	X		
5 - 10 mm		X		X	
10 - 15 mm		X			X
15 - 20 mm	X		X		
20 - 25 mm	X			X	
25 - 30 mm	X				X

### Installation with power anchor:

The underlay included also serves as the drilling template. Penetrate the plastic disk will drill hole "B" or drill through with Forstner bit Ø 20,0 mm.

- Place drill template on door leaf: if rebate width is less than 15 mm with the open side facing the room (fig. 4.1), for rebate widths starting from 15 mm with the closed side facing the room (fig. 4.2). Align arrow points with the centre line of the hinge axes, as shown in fig. 4.1 and 4.2. Mark the door leaf edge at the top and bottom of the drill template in this position with a pencil.
- Slide the drill template along the door leaf edge until it reaches the desired position and align on the door leaf according to the pencil markings (fig. 5.1 and 5.2). **Professional advice:** For an optimal fixing of the drill template, 2 screws 5.5 x 50 mm screws into holes E until their points slightly project through the back. Press these screw points into the door leaf at the exact installation position. Screw down and align drill template in desired position with 2 screws through the 2 oblong holes (D). Drill to a depth of 20 mm through the guidance line of the frame with the Forstner drill. Pilot-drill holes A and C Ø 3.5 (fig. 5.1 and 5.2).
- Insert power anchor as shown in fig. 6.1 and 6.2 and align, if required. **Please note:** Arrows generally need to point towards each other vertically (fig. 6.1 and 6.2).
- Drill through the anchor's slanted bore hole into the masonry at an angle and to a depth of 120 mm, insert frame plug with screw and screw down (fig. 7).

### Installation without power anchor:

The underlay included in the delivery also serves as the drilling template. The underlay included in the delivery also serves as the drilling template. Place drill template on door leaf: if rebate width is under 15 mm with the open side facing the room (fig. 4.1), for rebate widths starting from 15 mm with the closed side facing the room (fig. 4.2). Align arrow points with the centre line of the hinge axes, as shown in fig. 4.1 and 4.2. Mark the door leaf edge at the top and bottom of the drill template in this position with a pencil.

- Slide the drill template along the door leaf edge until it reaches the desired position and align on the door leaf according to the pencil markings. **Professional advice:** For an optimal fixing of the drill template, 2 screws 5.5 x 50 mm screws into holes E until their points slightly project through the back. Press these screw points into the door leaf at the exact installation position. Screw down and align drill template in desired position with 2 screws through the 2 oblong holes (D). Pilot-drill the six drill holes A, B and C with Ø 3.5 mm (fig. 5.1 and 5.2).
- Bore open the 4 drill holes A and B for the joint module (wood and synthetic materials without metal liner: Ø 4 mm, metal and synthetic materials with metal liner: Ø 4.5 mm). If the installation is to be carried out using ABUS fastening anchor BA or ABUS IM 100, use the drill holes B dedicated to this purpose and proceed according to BA installation instructions.
- Remove rubber ring from joint module (caution: keep parts together as a set). Screw down with 4 screws 5.5 x 50 mm (fig. 8). Apply cover, press on firmly and allow to lock into place (fig. 9.1 and 9.2). Fig. 8a: Joint module assembly (if it inadvertently comes apart).
- Break or cut off front section of drill template. This turns the drill template into an underlay (fig. 10). Fig. 10: If the underlay is used for lock installation (rebate widths from 0–15 mm), the front section of the underlay needs to be cut or broken off at the points marked with notches (after pilot-drilling).
- For doors with a rebate width of 0–15 mm: use guidance plate in combination with underlay. To do this, place guidance plate on the closed side of the underlay. For doors with a rebate width of 15–30 mm: use guidance plate without underlay. Wooden and synthetic doors without metal liner: screw guidance plate down lightly using 2 screws 4.8 x 15 mm (without underlay) or, respectively, 4.8 x 32 mm (with underlay) through oblong holes D into hinges (fig. 11.1 and 11.2), so that guidance plate can just about still be moved. Metal doors and synthetic doors with metal liner: bore open both drill holes D to a depth of 4 mm and proceed as proscribed for wooden doors.
- Lightly screw together guidance plate and joint module with 2 self-locking screws M6 (see drilling table for screw lengths) up to the stop and then screw back screws one turn (fig. 12.1 and 12.2). Now slide guidance plate in direction of the door (handle) and tighten fastening screws (oblong hole position D). **Function control:** door must be able to open easily. Move guidance plate if necessary. Then finally screw down guidance plate with the longest screws possible 4.8 x 32 mm and or 4.8 x 50 mm. (E+F)

rebate x	without spacer (7)	with spacer (7)	length of screws		
			M6 22 mm	M6 27 mm	M6 32 mm
0 - 5 mm		X	X		
5 - 10 mm		X		X	
10 - 15 mm		X			X
15 - 20 mm	X		X		
20 - 25 mm	X			X	
25 - 30 mm	X				X

### Montage avec ancre de fixation ultra-résistant:

Le support sert en même temps de gabarit de perçage. Avec un outil pointu, percer l'alésage «B» ou avec un foret de centrage, percer un trou de 20 mm de diamètre.

- Placer le gabarit de perçage sur l'ouvrant de la façon suivante: le côté ouvert vers l'intérieur dans le cas d'une feuillure de porte d'une épaisseur inférieure à 15 mm (schéma 4.1), le côté fermé vers l'intérieur dans le cas d'une feuillure de porte d'une épaisseur à partir de 15 mm (schéma 4.2). Aligner les points des flèches avec la ligne médiane des axes des charnières (voir schéma 4.1 et 4.2). Dans cette position, marquer au crayon l'arête de l'ouvrant sur la partie supérieure et la partie inférieure du gabarit de perçage.
- Déplacer le gabarit de perçage le long de l'arête de l'ouvrant jusqu'à la position de montage désirée et l'ajuster à l'aide des marquages au crayon effectués auparavant (schéma 5.1 et 5.2). **Conseil de pro:** Pour une meilleure fixation du gabarit de perçage, tourner deux vis de 5,5 x 50 mm à travers les trous E jusqu'à ce que les pointes des vis dépassent légèrement sur le dos. Placer le gabarit de perçage à la bonne position de montage et presser les pointes des vis contre l'ouvrant. Visser le gabarit de perçage à la position désirée au moyen de deux vis passées par les deux trous oblongs (D) et l'ajuster. Avec un foret de centrage et à travers du gabarit «B» percer jusqu'à une profondeur de 20 mm dans le cadre. Percer des avant-trous aux emplacements A et C avec un foret de Ø 3,5 mm (schéma 5.1 et 5.2).
- Insérer et éventuellement ajuster l'ancre de fixation ultra-résistant selon schéma 6.1 et 6.2. **Attention:** Les flèches doivent être perpendiculaires l'une à l'autre (schéma 6.1 et 6.2).
- A travers l'alésage biais de l'ancre, percer de biais dans le mur à une profondeur de 120 mm; insérer la cheville avec la vis et le serré (schéma 7). Ouvrir les trous A à la perceuse (bois et PVC sans armature métallique: Ø 4,0 mm; métal et PVC avec armature métallique: Ø 4,5 mm). Oter l'élastique du module d'articulation (Attention: Maintenir les pièces du module ensemble). Poser le module d'articulation. Passer des vis Ø 5,5 x 50 mm à travers les trous A et les serrer (schéma 8). Fixer au moyen de vis M6 x 30 mm vissées à travers les trous B. Poser le couvercle et bien appuyer jusqu'à ce qu'il s'encliquette (schéma 9.1 et 9.2). Suite de la description du montage à partir de point 2.5.

### Montage sans ancre de fixation ultra-résistant:

Le support sert en même temps de gabarit de perçage. Placer le gabarit de perçage sur l'ouvrant de la façon suivante: le côté ouvert vers l'intérieur dans le cas d'un recouvrement de porte d'une épaisseur inférieure à 15 mm (schéma 4.1), le côté fermé vers l'intérieur dans le cas d'un recouvrement de porte à partir de 15 mm (schéma 4.2). Aligner les points des flèches avec la ligne médiane des axes des charnières (voir schéma 4.1 et 4.2). Dans cette position, marquer au crayon l'arête de l'ouvrant sur la partie supérieure et la partie inférieure du gabarit de perçage.

- Déplacer le gabarit de perçage le long de l'arête de l'ouvrant jusqu'à la position de montage désirée et l'ajuster à l'aide des marquages au crayon effectués auparavant (schéma 5.1 et 5.2). **Conseil de pro:** Pour une meilleure fixation du gabarit de perçage, tourner deux vis de 5,5 x 50 mm à travers les trous E jusqu'à ce que les pointes des vis dépassent légèrement sur le dos. Placer le gabarit de perçage à la bonne position de montage et presser les pointes des vis contre l'ouvrant. Visser le gabarit de perçage à la position désirée au moyen de deux vis passées par les deux trous oblongs (D) et l'ajuster. Percer 6 avant-trous aux emplacements A, B et C avec Ø 3,5 mm (schéma 5.1 et 5.2).
- Ouvrir à la perceuse les 4 alésages pour le module d'articulation aux emplacements A et B (bois et PVC sans armature métallique: Ø 4,0 mm; métal et PVC avec armature métallique: Ø 4,5 mm). Dans le cas d'un montage avec les ancrés de fixation BA ABUS ou le set ABUS IM 100, utiliser les alésages B prévus à cet usage et procéder selon la notice de montage du BA.
- Oter l'élastique du module d'articulation (Attention: Maintenir les pièces du module ensemble). Fixer au moyen de vis 5,5 x 50 mm (schéma 8). Poser le couvercle et bien appuyer jusqu'à ce qu'il s'encliquette (schéma 9.1 et 9.2). Schéma 8a: Montage du module d'articulation (si celui-ci devait se disloquer).
- Casser ou couper la partie avant du gabarit de perçage. De cette façon, le gabarit de perçage devient un support (schéma 10). Schéma 10: Dans le cas de l'utilisation du support pour le montage d'une serrure (épaisseur de feuillure de porte de 0–15 mm), la partie avant du support doit être cassée ou coupée aux endroits entaillés (après le perçage des avant-trous).
- Pour les portes ayant un recouvrement d'une épaisseur de 0–15 mm: Utiliser la tôle de guidage avec support. Pour ce faire, poser la tôle de guidage sur le côté fermé du support. Pour les portes ayant un recouvrement d'une épaisseur de 15–30 mm: Utiliser la tôle de guidage sans support. Hout en bois et en PVC sans armature métallique: Passer deux vis de 4,8 x 15 mm (sans cale) ou de 4,8 x 32 mm (avec cale) par les trous oblongs D et les serrer que légèrement dans le trou foré C (schéma 11.1 et 11.2), de manière à ce que la tôle de guidage puisse tout juste être encore déplacée. Portes en métal et en PVC avec armature métallique: A la perceuse, ouvrir les deux alésages D à un diamètre de 4 mm et procéder comme pour les portes en bois.
- Visser la tôle de guidage sur le module d'articulation jusqu'à la butée au moyen de 2 vis indesserrables M6 (choisir la longueur des vis à partir du tableau) puis **donner un tour de vis dans le sens inverse** (schéma 12.1 et 12.2). Déplacer ensuite la tôle de guidage autant que possible en direction de la porte (poignée) et serrer les vis de fixation (position des trous oblongs D). **Contrôle de fonctionnement:** la porte doit s'ouvrir sans problème. Ajuster la tôle de guidage, si nécessaire. Ensuite, fixer définitivement la tôle de guidage au moyen de vis de 4,8 x 32 mm ou 4,8 x 50 mm aussi longues que possible. (E+F)

re-couvrement x	sans cales (7)	avec cale de (7)	longueur de vis		
			M6 22 mm	M6 27 mm	M6 32 mm
0 - 5 mm		X	X		
5 - 10 mm		X		X	
10 - 15 mm		X			X
15 - 20 mm	X		X		
20 - 25 mm	X			X	
25 - 30 mm	X				X

### Montage met Power-anker:

Het bijgeleverde support is tegelijkertijd de boorsjabloon. Kunststof schijf met boring „B“ doorbreken of met de speedboor Ø 20 mm opboren.

- Boorsjabloon op deurbalad leggen: bij een spionningdikte van minder dan 15 mm met de open zijde in het lokaal wijzend (afb. 4.1), bij een spionningdikte vanaf 15 mm met de gesloten zijde in het lokaal wijzend (afb. 4.2). Pijluiteinden volgens afb. 4.1 en 4.2 met de middellijn van de scharnierassen in lijn brengen. In deze positie de deurbaladkant met potloodlijn bovenaan en onderaan aan de boorsjabloon tekenen.
- Boorsjabloon langs de deurbaladkant vooruit tot in de gewenste montagepositie schuiven en aan de hand van de markeringen in potlood aan het deurbalad uitlijnen (afb. 5.1 en 5.2). **Professionele tip:** voor een betere fixatie van de boorsjabloon 2 exemplaren van de schroeven 5,5 x 50 mm in de gaten E indraaien tot de schroefuiteinden lichtjes aan de achterzijde uitsteken. In de correcte montagepositie deze schroefuiteinden in de deurvleugel duwen. Boorsjabloon in de gewenste positie met 2 schroeven door de 2 slobgaten (D) vastschroeven en uitlijnen. Met de speedboor door de geleiding (voorheen met boring „B“) 20 mm diep in het kozijn boren. Gaten A en C Ø 3,5 mm vooraf boren (afb. 5.1 en 5.2).
- Power-anker in overeenstemming met afb. 6.1 en 6.2 aanbrengen en uitlijnen. **Opgelet:** pijlen moeten over het algemeen loodrecht tot elkaar wijzen (afb. 6.1 en 6.2).
- Door de schuine boring van het anker schuin in het metselwerk 120 mm diep boren en koozelpin met schroef aanbrengen en vastschroeven (afb. 7). Gaten A uitlozen (hout en kunststof zonder metalen voering: Ø 4,0 mm; metaal en kunststof met metalen voering: Ø 4,5 mm). Rubberen ring van scharniermodule verwijderen (**opgelet:** onderdelen als set klemmen). Scharniermodule aanbrengen, door de gaten A met schroeven Ø 5,5 x 50 mm vastschroeven (afb. 8). Door de gaten B met schroef M6 x 30 mm vastschroeven. Afdekcap aanbrengen, vast aandrukken en laten vast klikken (afb. 9.1 en 9.2). Verdere montage vanaf 2.5.

### Montage zonder Power-anker:

Het bijgeleverde support is tegelijkertijd de boorsjabloon. Boorsjabloon op deurbalad leggen: bij een spionningdikte van minder dan 15 mm met de open zijde in het lokaal wijzend (afb. 4.1), bij een spionningdikte vanaf 15 mm met de gesloten zijde in het lokaal wijzend (afb. 4.2). Pijluiteinden volgens afb. 4.1 en 4.2 met de middellijn van de scharnierassen in lijn brengen. In deze positie de deurbaladkant met potloodlijn bovenaan en onderaan aan de boorsjabloon tekenen.

- Boorsjabloon langs de deurbaladkant vooruit tot in de gewenste montagepositie schuiven en aan de hand van de markeringen in potlood aan het deurbalad uitlijnen. **Professionele tip:** voor een betere fixatie van de boorsjabloon 2 exemplaren van de schroeven 5,5 x 50 mm in de gaten E indraaien tot de schroefuiteinden lichtjes aan de achterzijde uitsteken. In de correcte montagepositie deze schroefuiteinden in de deurvleugel duwen. Boorsjabloon in de gewenste positie met 2 schroeven door de 2 slobgaten (D) vastschroeven en uitlijnen. De 6 boringen A, B en C vooraf met 3,5 mm boren (afb. 5.1 en 5.2).
- De 4 boringen A en B voor de scharniermodule uitboren (hout en kunststof zonder metalen voering: Ø 4 mm, metaal en kunststof met metalen voering: Ø 4,5 mm). Indien de montage met het ABUS bevestigingsanker BA of ABUS IM 100 doorgevoerd wordt, zijn hiervoor de boringen B voorzien en moet er in overeenstemming met de BA-montage-instructies te werk gegaan worden.
- Rubberen ring van scharniermodule verwijderen (**opgelet:** onderdelen als set klemmen). Met 4 schroeven 5,5 x 50 mm vastschroeven (afb. 8). Afdekcap aanbrengen, vast aandrukken en laten vast klikken (afb. 9.1 en 9.2). Afbeelding 8a: montage scharniermodule (indien deze dan al eens uiteenvalt).
- Voorste gedeelte van de boorsjabloon afbreken of afknippen. Hierdoor wordt de boorsjabloon het support (afb. 10). Afbeelding 10: bij gebruikmaking van het support voor de slotmontage (spionningdikten ven 0–15 mm) moet het voorste gedeelte van het support (na het vooraf boren) af of ingekerfde plaatsen respectievelijk afgebroken of afgeknipt worden.
- Bij deuren met spionningdikte 0–15 mm: geleideplaat met support gebruiken. Hiervoor geleideplaat aan de gesloten zijde van het support leggen. Bij deuren met spionningdikte 15–30 mm: geleideplaat zonder support gebruiken. Deuren van hout en kunststof zonder metalen voering: geleideplaat met 2 schroeven 4,8 x 15 mm (zonder support) c.q. 4,8 x 32 mm (met support) door de slobgaten D slecht lichtjes vastschroeven (afb. 11.1 en 11.2) zodat de geleideplaat nog net vooruit geschoven kan worden. Deuren van metaal en kunststof met metalen voering: de beide boringen D op 4 mm uitboren en zoals bij houten deuren beschreven verder te werk gaan.
- Geleideplaat met 2 zelfborende schroeven M6 (lengte van de schroeven in overeenstemming met taal uitoeken) met de scharniermodule lichtjes tot aan de aanslag vastschroeven en **schroeven één omwenteling achterdraaien** (afb. 12.1 en 12.2). Vervolgens geleideplaat zover mogelijk in de richting van de deur (handgreep) verschuiven en bevestigingsschroeven (slobgatspositie D) vastdraaien. **Controle van de werking:** deur moet probleemloos geopend kunnen worden. Zo nodig, geleideplaat verschuiven. Daarna geleideplaat definitief met zo lang mogelijke schroeven 4,8 x 32 mm en/of 4,8 x 50 mm vastschroeven. (E+F)

Opdekmaat	Zonders uitvulplaat (7)	met uitvulplaat (7)	Screwflengte		
			M6 22 mm	M6 27 mm	M6 32 mm
0 - 5 mm		X	X		
5 - 10 mm		X		X	
10 - 15 mm		X			X
15 - 20 mm	X		X		
20 - 25 mm	X			X	
25 - 30 mm	X				X

### Montaggio con ancoraggio «Poweranker»:

L'elemento di spessoramento compreso nella fornitura è contemporaneamente anche la maschera per foratura. Togliere lo spessore in plastica della perforazione «B» puntandolo fuori o forarlo tramite un trapano da legno Ø 20,0 mm.

- Mettere la maschera per foratura sul battente: con uno spessore del telaio inferiore a 15 mm con il lato aperto orientato nella stanza (ill. 4.1), con spessore del telaio da 15 mm con il lato chiuso orientato nella stanza (ill. 4.2). Portare in linea le punte delle frecce secondo le ill. 4.1 e 4.2 con la linea mediana degli assi della cerniera. In questa posizione segnare il bordo del battente con una riga di matita in alto e in basso sulla maschera per foratura.
- Posare la maschera per foratura lungo il bordo del battente fino alla posizione di montaggio desiderata, e allineare al battente servendosi delle marcature a matita (ill. 5.1 e 5.2). **Consigli per professionisti:** per fissare meglio la maschera per foratura avvitare due viti 5,5 x 50 mm nei fori E, fino a quando le punte delle viti sporgono leggermente sul lato posteriore. Premere, sulla giusta posizione di montaggio, queste punte delle viti nel battente della porta. Avvitare e allineare la maschera per foratura nella posizione desiderata con 2 viti attraverso le due asole (D). Forare con il trapano da legno Ø 20,0 mm attraverso la sagoma (prima perforazione «B») 20 mm in profondità nel telaio. Eseguire fori di sgrosso A e C Ø 3,5 mm (ill. 5.1 e 5.2).
- Applicare ed eventualmente allineare l'ancoraggio «Poweranker» conformemente alle ill. 6.1 e 6.2. **Attenzione:** le frecce devono essere in linea generale orientate verticalmente fra di loro (ill. 6.1 e 6.2).
- Per la trapanatura obliqua dell'ancoraggio, eseguire la trapanatura obliqua nella muratura a una profondità di 120 mm, applicare il tassello per telaio con una vite e avvitare serrando bene (ill. 7). Eseguire con il trapano i fori A (legno e plastica senza inserto di metallo: Ø 4,0 mm; metallo e plastica con inserto di metallo: Ø 4,5 mm). Rimuovere l'anello di gomma dal modulo a cerniera (**attenzione:** tenere insieme i pezzi come set). Mettere il modulo a cerniera, avvitare attraverso i fori A con viti Ø 5,5 x 50 mm (ill. 8). Attraverso i fori B avvitare e serrare con vite M6 x 30 mm. Applicare il listello di copertura, premere bene e far scattare in posizione (ill. 9.1 e 9.2). Ulteriore montaggio da 2.5.

### Montaggio senza ancoraggio «Poweranker»:

L'elemento di spessoramento compreso nella fornitura è contemporaneamente anche la maschera per foratura. Mettere la maschera per foratura sul battente: con uno spessore del telaio inferiore a 15 mm con il lato aperto orientato nella stanza (ill. 4.1), con spessore del telaio da 15 mm con il lato chiuso orientato nella stanza (ill. 4.2). Portare in linea le punte delle frecce secondo le ill. 4.1 e 4.2 con la linea mediana degli assi della cerniera. In questa posizione segnare il bordo del battente con una riga di matita in alto e in basso sulla maschera per foratura.

- Fare avanzare la maschera per foratura lungo il bordo del battente fino alla posizione di montaggio desiderata, e allineare al battente servendosi delle marcature a matita. **Consigli per professionisti:** per fissare meglio la maschera per foratura avvitare due viti 5,5 x 50 mm nei fori E, fino a quando le punte delle viti sporgono leggermente sul lato posteriore. Premere, sulla giusta posizione di montaggio, queste punte delle viti nel battente della porta. Avvitare e allineare la maschera per foratura nella posizione desiderata con 2 viti attraverso le due asole (D). Eseguire i 6 fori di sgrosso A, B e C con 3,5 mm (ill. 5.1 e 5.2).
- Eseguire i 4 fori da trapano A e B per il modulo a cerniera (legno e plastica senza inserto di metallo: Ø 4,0 mm; metallo e plastica con inserto di metallo: Ø 4,5 mm). Se il montaggio dovesse essere eseguito con l'ancoraggio di fissaggio ABUS BA oppure ABUS IM 100, a tale scopo sono qui previsti i fori da trapano B, e si deve procedere conformemente alle istruzioni per il montaggio BA.
- Rimuovere l'anello di gomma dal modulo a cerniera (attenzione: tenere insieme i pezzi come set). Avvitare con 4 viti 5,5 x 50 mm (ill. 8). Applicare il listello di copertura, premere bene, e far scattare in posizione (ill. 9.1 e 9.2). ill. 8a: montaggio modulo a cerniera (se dovesse staccarsi).
- Separare o tagliare la parte anteriore della maschera per foratura. Di conseguenza la maschera per foratura diventa lo spessoramento (ill. 10). ill. 10: usando lo spessoramento per il montaggio della serratura (spessori del telaio di 0–15