

DREAME

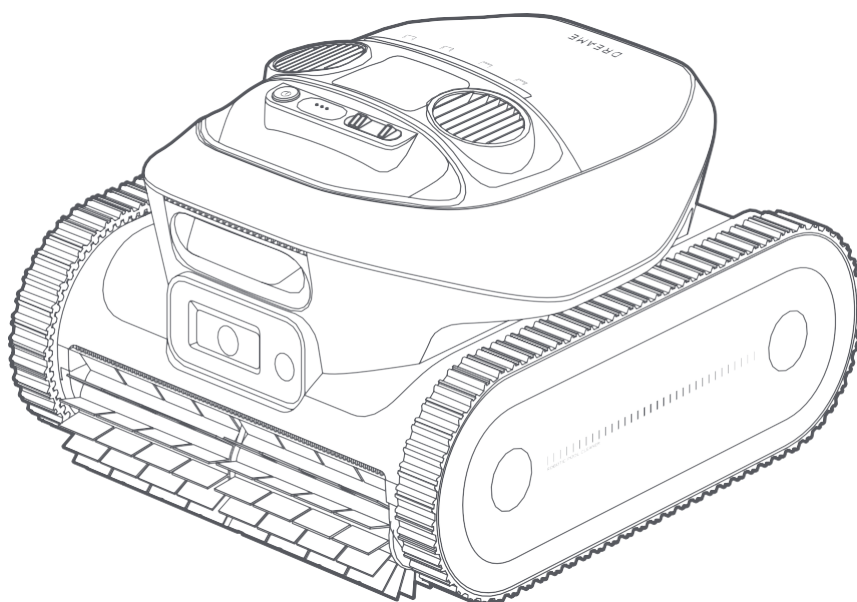

Robotski čistač bazena

Dreame Z1

Upute za korištenje

Ilustracije u ovom priručniku služe samo kao referenca. Za točnost pogledajte stvarni proizvod.

IZJAVA O SUKLADNOSTI

Quilo Technology (Jiaxing) Co., Ltd.

Soba 199, br. 2176 Fanggong Road, Dongzha Street, okrug Nanhu, grad Jiaxing, provincija Zhejiang, L.R. Kina

U ime tvrtke Quilo Technology izjavljujemo da je proizvod

Opis: Robotski čistač bazena

Tip: PIXZ4110

Funkcija: Čišćenje bazena

U skladu sa sljedećim direktivama

2006/42/ES, 2014/30/EU, 2014/35/EU, 2011/65/EU in (EU) 2015/863, 2014/53/EU

Standardi su u skladu sa:

EN 60335-1:2012+A11+A13+A1+A14+A2:2019+A15:2021, EN 60335-2-41: 2021,
EN 60335-2-29:2004+A2+A11:2018, EN 62233:2008, EN 55014-1:2017+A11:2020,
EN 55014-2:2015, EN IEC 61000-3-2:2019, EN 6 1000-3-3:2013+A1:2019, EN ISO 3744:2005,
EN300 328V2 \diamond 2 \diamond 2, EN 301 489-1V2 \diamond 2 \diamond 3, EN 301 489-17 V3 \diamond 2 \diamond 4, EN IEC 62311:2020,
EN 61558-1:2005+A1:2009, EN 61558-2-16:2 009+A1:2013, EN 55011:2016+A11:2020,
EN 303 447 V1 \diamond 1 \diamond 1, EN 55032:2015+A11:2020, EN 55035:2017+A11:2020

Ovlašteni predstavnik proizvođača za EU:

EUREP GmbH

Unterlettenweg 1a, 85051 Ingolstadt, Njemačka

eurep@eurep-gmbh.com

+49 841 8869 7744

Mjesto izdavanja: Suzhou

Datum izdavanja: 05/01/2024

Potpis izdavatelja: *Lucien. Shen*

Ime izdavatelja: Lucien. Shen

Pozicija izdavatelja: Voditelj odjela osiguranja kvalitete

Soba 199, br. 2176 Fanggong Road, Dongzha Street, Okrug Nanhu, grad Jiaxing, provincija Zhejiang, Narodna Republika Kina



Prijevod originalnih uputa

| | | |
|---|---------------------------|---|
| 1 | Σigurnosne upute | Σ |
| 2 | Prezentacija proizvoda | Σ |
| 3 | Priprema za prvu upotrebu | Σ |
| 4 | Rad | Π |
| 5 | Čišćenje i održavanje | Π |
| 6 | Skladištenje i transport | Σ |
| 7 | Rješavanje problema | Σ |
| 8 | Tehnički podaci | Σ |

Sadržaj

1 Sigurnosne upute

1 Sigurnosni propisi

- PROČITAJTE I SLIJEDITE SVE UPUTE.
- SAČUVAJTE OVE UPUTE.
- Izvadite robotski čistač bazena iz bazena prije nego što dopustite ljudima da uđu u njega.
- Prilikom pregleda robotskog čistača bazena provjerite je li isključen.
- Bateriju puniti samo u temperaturnom rasponu između 5 ° C i 45 ° C / 41 ° F i 113 ° F.
- Ovaj uređaj mogu koristiti djeca starija od 8 godina i osobe sa smanjenim fizičkim, senzornim ili mentalnim sposobnostima ili bez iskustva i znanja ako su pod nadzorom ili ako su dobili upute o sigurnom korištenju uređaja te ako razumiju opasnosti. Djeca se ne smiju igrati s uređajem. Čišćenje i održavanje ne smiju obavljati djeca bez nadzora.
- Uređaj smije biti spojen samo na strujni krug zaštićen prekidačem strujnog kruga uzemljenja (GFCI). GFCI se mora redovito provjeravati. Za testiranje GFCI-ja pritisnite tipku za testiranje. GFCI mora biti isključen iz napajanja. Pritisnite tipku za resetiranje. Napajanje se mora obnoviti. Ako GFCI ne radi na ovaj način, neispravan je. Ako GFCI isključi napajanje iz napajanja bez pritiska na tipku za testiranje, može teći struja uzemljenja, što ukazuje na mogućnost strujnog udara. Nemojte koristiti napajanje. Isključite napajanje i obratite se proizvođaču za pomoć.
- Koristite samo originalni punjač baterije.
- Punjač baterije mora se napajati putem uređaja za zaštitu od struje (RCD) s nazivnom preostalom radnom strujom koja ne prelazi 30 mA.
- Korisnik ne smije mijenjati kabel za napajanje. Ako je kabel za napajanje oštećen, prestanite koristiti punjač baterije i obratite se servisnom centru za popravak. Nemojte koristiti produžni kabel za spajanje punjača baterije na napajanje; provjerite je li utičnica pravilno instalirana.
- NE KORISTITE robotski čistač bazena i/ili njegovu bateriju/napajanje ako su robotski čistač bazena i/ili njegova baterija mehanički oštećeni.
- Kako biste izbjegli rizik od požara i opekline, NE otvarajte, ne gnječite, ne zagrijavajte i ne spaljujte kućište baterije.

- Kako biste spriječili ozljede, držite ruke i prste podalje od područja rotora motora i mehanizma pogonskog remena.

- Prilikom korištenja punjača baterija, postavite ga najmanje 3,5 m od ruba bazena.
- Kako biste se u svakom trenutku zaštitili od strujnog udara, punjač baterija postavite najmanje 11 cm iznad tla.
- Prilikom podizanja robotskog čistača bazena pazite da se ne ozlijedite.
- Nemojte koristiti robotski čistač bazena ako ste u vodu bazena dodali tekući flokulant ili bilo koje drugo sredstvo za čišćenje. Te tvari mogu začepiti i oštetiti filtere robota.
- Litij-ionska baterija u ovom proizvodu nije zamjenjiva. Mora se reciklirati u ovlaštenim centrima za recikliranje baterija i elektronike koji prihvataju baterije. Baterije se NE SMIJE bacati u smeće ili kante za komunalno recikliranje. Nemojte rastavljati bateriju.
- Nemojte koristiti pumpu dok su ljudi u vodi.
- Isključite pumpu iz napajanja prije izvođenja radova održavanja, poput čišćenja filtera.
- Koristite samo napajanje koje je isporučeno s ovim proizvodom.

1❖2 Izjava FCC/IC

Ovaj uređaj u skladu je s dijelom 15 FCC / RSS pravila Kanade za inovacije, znanost i ekonomski razvoj, koja nisu izuzeta od licence. Rad je podložan sljedeća dva uvjeta: (1) ovaj uređaj ne smije uzrokovati štetne smetnje. (2) ovaj uređaj mora prihvatiti sve primljene smetnje, uključujući smetnje koje mogu uzrokovati neželjeni rad.

Promjene ili modifikacije koje nije izričito odobrila strana odgovorna za usklađenost mogle bi poništiti ovlaštenje korisnika za korištenje opreme.

Ova je oprema testirana i utvrđeno je da je u skladu s ograničenjima za digitalni uređaj klase B, u skladu s dijelom 15 FCC pravila. Ta su ograničenja osmišljena kako bi pružila razumnu zaštitu od štetnih smetnji u stambenoj instalaciji. Ova oprema generira, koristi i može zračiti radiofrekvencijsku energiju i, ako se ne instalira i ne koristi u skladu s uputama, može uzrokovati štetne smetnje radio komunikacijama. Međutim, ne postoji jamstvo da se smetnje neće pojaviti u određenoj instalaciji. Ako ova oprema uzrokuje štetne smetnje radio ili televizijskom prijemu, što se može utvrditi isključivanjem i uključivanjem opreme, korisniku se preporučuje da pokuša ispraviti smetnje jednom ili više sljedećih mjera:

- Preusmjerite ili premjestite prijemnu antenu.

- Povećajte udaljenost između opreme i prijemnika.

- Spojite opremu na utičnicu na strujnom krugu različitom od onog na koji je spojen prijemnik.
- Za pomoć se obratite prodavaču ili iskusnom radio/televizijskom tehničaru.

1❖3 Upozorenje MPE

Kako biste se pridržavali FCC/IC zahtjeva za izloženost RF zračenju, tijekom rada mora se održavati udaljenost od 20 cm / 7,87 inča ili više između antene ove opreme i svih osoba.

Kako bi se osigurala usklađenost, ne preporučuje se rad na manjoj udaljenosti od ove.

1❖4 VAŽNE SIGURNOSNE UPUTE

Prilikom postavljanja i korištenja ove električne opreme uvijek treba slijediti osnovne sigurnosne mjere, uključujući sljedeće:

- **PROČITAJTE I SLIJEDITE SVE UPUTE**
- **(Za sve uređaje) UPOZORENJE – Kako biste smanjili rizik od ozljeda, ne dopustite djeci da koriste ovaj proizvod osim ako nisu pod stalnim nadzorom.**
 - a) Spriječite slučajno pokretanje. Prije spajanja baterije, podizanja ili nošenja proizvoda provjerite je li prekidač u isključenom položaju. Nošenje uređaja s prstom na prekidaču ili uključivanje uređaja dok je uključen može uzrokovati nesreće.
 - b) Punite samo punjačem koji je odredio proizvođač. Punjač koji je prikladan za jednu vrstu baterijskog sklopa može predstavljati rizik od požara ako se koristi s drugim baterijskim sklopom.
 - c) Uređaj koristite samo s baterijskim sklopovima posebno namijenjenim za tu svrhu. Korištenje drugih baterijskih sklopova može predstavljati rizik od ozljeda i požara.
 - d) Kada se baterijski sklop ne koristi, držite ga podalje od drugih metalnih predmeta, poput spajalica, kovanica, ključeva, čavala, vijaka ili drugih malih metalnih predmeta koji mogu spojiti terminale baterije. Kratki spoj terminala baterije može uzrokovati opekline ili požar.
 - e) U slučaju nepravilne upotrebe, baterija može procuriti tekućina; izbjegavajte kontakt s njom. U slučaju kontakta, isperite vodom. Također potražite liječničku pomoć ako tekućina dospije u oči. Tekućina koja curi iz baterije može uzrokovati iritaciju ili opekline. (Ovaj savjet odnosi se na uobičajene NiMh, NiCd, olovne i litij-ionske ćelije. Ako je ovaj savjet netočan za dizajn ćelije

- koji se razlikuje od ovih, može se primijeniti ispravan savjet.)
- f) Nemojte koristiti baterijski sklop ili uređaj koji je oštećen ili modificiran. Oštećene ili modificirane baterije mogu pokazivati nepredvidivo ponašanje, što može uzrokovati požar, eksploziju ili opasnost od ozljeda.

- g) Ne izlažite bateriju ili uređaj vatri ili prekomjernoj toplini. Izloženost vatri ili temperaturama iznad 130 ° C može uzrokovati eksploziju. 130 ° C može se zamijeniti za 265 ° F.
- h) Slijedite sve upute za punjenje i ne puniti bateriju ili uređaj izvan temperaturnog raspona navedenog u uputama. Nepravilno punjenje ili punjenje na temperaturama izvan navedenog raspona može oštetiti bateriju i povećati rizik od požara.
- i) Servis neka obavi kvalificirani serviser koristeći samo identične zamjenske dijelove. To će osigurati sigurnost proizvoda.
- j) Ne modificirajte niti pokušavajte popraviti uređaj ili bateriju (ako je primjenjivo) osim kako je objašnjeno u uputama za uporabu i njegu.
- k) Ne izlažite uređaj ili bateriju prekomjernoj toplini.
- l) Budite svjesni rizika od kratkog spoja priključaka baterije uređaja ili same baterije metalnim predmetima.
- m) Bateriju u obliku gumba u mikrokontroleru korisnik ne može zamijeniti sam.



1 5 Ispravno odlaganje ovog proizvoda

Ova oznaka označava da se ovaj proizvod ne smije odlagati s ostalim kućnim otpadom u EU. Kako biste spriječili moguću štetu za okoliš ili ljudsko zdravlje zbog nekontroliranog odlaganja otpada, reciklirajte ga odgovorno kako biste potaknuli održivu ponovnu upotrebu materijalnih resursa. Za recikliranje starog uređaja koristite sustave povrata i prikupljanja ili se obratite prodavaču kod kojeg ste kupili proizvod. Oni mogu sigurno reciklirati ovaj proizvod.

Daljinski upravljač namijenjen je isključivo za privatnu upotrebu u nejavnim, privatnim prostorima, isključivo za samozaštitu i jednokratni nadzor. U slučaju upotrebe, obratite pozornost na lokalne zakonske obveze u vezi sa zaštitom podataka. Nadzor javnih prostora, posebno u tajne svrhe i/ili od strane poslodavca, nije dopušten bez opravdanih razloga. Takva neovlaštena upotreba isključivo je na rizik i odgovornost korisnika.

1❖6 Simboli i naljepnice

| | |
|---|---|
|  | Pročitajte upute prije punjenja. |
|  | Klasa II |
|  | Klasa III |
|  | Istosmjerno napajanje |
|  | Izmjenično napajanje |
| IPX8 | IP zaštita |
|  | Maksimalna temperatura vode: 35° C/95° F |
|  | Maksimalna radna dubina 2,5 m |
|  | UPOZORENJE – Ovaj proizvod se ne smije odlagati s uobičajenim kućnim otpadom. Molimo vas da osigurate recikliranje proizvoda u skladu s lokalnim zakonskim propisima. |

1❖7 Stanje vode za korištenje robota

| | |
|---------------------------|--------------------------------|
| Kloriranje | Maks. 4 PPM |
| pH | 7.0–7.8 |
| Temperature | 5–35°C (42.8–95 °F) |
| Sadržaj soli | Maks. = 5000 PPM |
| Dubina vode | 0.5–2.5 m (1.64–8.20 ft) |
| Zaštita od prodora | IP68 za robotski čistač bazena |

2 Presentacija proizvoda

2 1 Sadržaj pakiranja

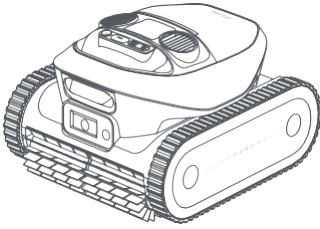

Robot

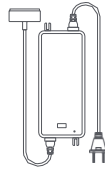

Magnetni punjač

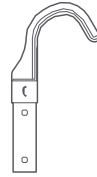

Kuka za hvatanje



Korisnički priručnik i vodič za brzi početak

Napomena: Ilustracije u ovom dokumentu služe samo kao referenca.

2 2 Struktura

Gumb za uključivanje

Tipka za način rada

LED lampica

Magnetski priključak za punjenje

Odvod vode × 2

Ručkaj

Infracrveni senzor

Modul senzora

Modul senzora

Prednje valjkaste četke

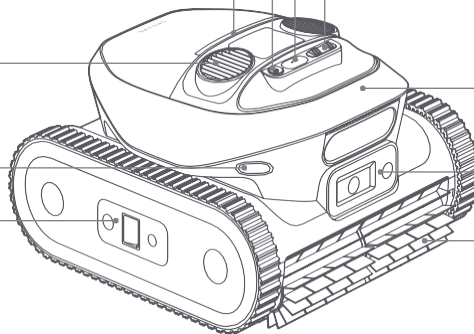

Poklopac košare filtera

Košara filtera

Gusjenica × 2

Dugme za otvaranje

Stražnje valjkaste četke

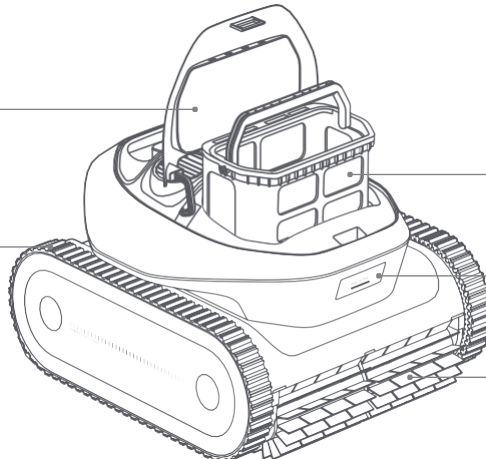

2❖3 Kontrole na robotu

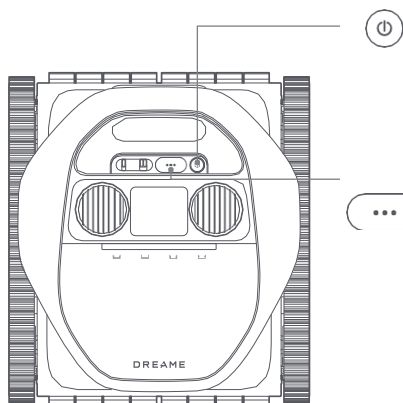

Ⓞ Uključivanje

- Pritisnite i držite Ⓞ **3** sekunde za uključivanje ili isključivanje robota. LED svjetlo će bljeskati plavo, što ukazuje na to da je operacija bila uspješna.

⋯ Način rada

- Pritisnite ⋯ za odabir načina čišćenja: Standardno, Samo pod, Samo zid ili Samo vodena linija. Indikatorska lampica iznad načina čišćenja svijetlit će kada je odabran način rada.

| Standardno | Samo dno | Samo stijenke | Samo vodena linija |
|------------|----------|---------------|--------------------|

Pritisnite i držite ⋯ **3** sekunde za omogućavanje načina uparivanja putem Bluetootha. Trepćuće plavo svjetlo označava da je robot u načinu uparivanja putem Bluetootha.

- Za vraćanje robota na tvorničke postavke pritisnite i držite ⋯, a zatim pritisnite dvaput Ⓞ. Indikatorska lampica će bljeskati bijelo.

2❖4 LED lampica

statusa

| | Lampica | Status robota |
|----------|---|---|
| Rad | Plava (od centra do strane) | Uključeno. |
| | Plava (od strane do centra) | Isključeno. |
| | Trepereća plava (sporo) | U podvodnom stanju pripravnosti. |
| | Plava (s lijeva na desno, zatim s desna na lijevo) | Izvođenje podvodnih zadataka. |
| | Svijetli plava | Odabran način čišćenja. Odabrano putem aplikacije: Cijela svjetlosna traka je upaljena. Odabrano putem gumba načina rada: Svjetlo iznad odgovarajuće ikone je upaljeno. |
| | Narančasta | Slaba baterija. |
| Punjenje | Trepereća ljubičasta | Daljinski upravljač je pauzirao čišćenje. |
| | Ljubičasta (s lijeva na desno, zatim s desna na lijevo) | Izvođenje podvodnih zadataka (pokrenuto daljinskim upravljačem). |
| | Trepereća zelena | Robot se puni. Svjetlosna traka prikazuje |

| | | |
|---------------------|-----------------|---|
| | | napredak punjenja. |
| Greška | Svijetli zelena | Baterija je potpuno napunjena. |
| Povezivanje | Svijetli crvena | Aktivirana je zaštita od pregrijavanja. |
| Ažuriranje softvera | Svijetli crvena | Došlo je do pogreške. |

3 Priprema za prvu upotrebu

3.1 Punjenje

OPREZ:

- Ne puniti robota na izravnoj sunčevoj svjetlosti.
- Prije punjenja provjerite da na magnetskom konektoru za punjenje nema vode. Ako je ima, obrišite magnetski konektor za punjenje.

- 1 Spojite magnetski konektor za punjenje s konektorom za punjenje robota i uključite punjač u električnu utičnicu.

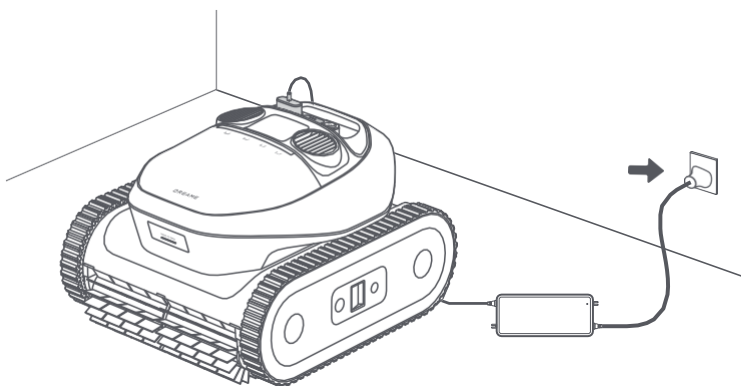

- 2 Do kraja napunite bateriju, a zatim je isključite. Pritisnite i držite  3 sekunde da biste uključili robota.

Napomena: LED lampica treperi tijekom punjenja i svijetli zeleno kada je robot potpuno napunjen.

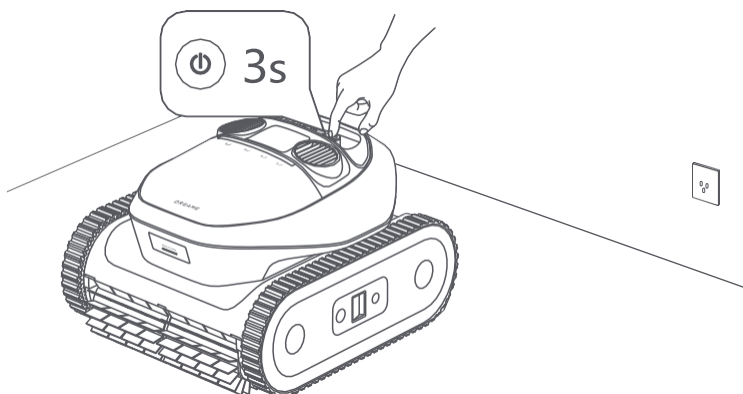

3❖2 Instaliranje aplikacije Dreamehome

Skenirajte QR kôd ispod za preuzimanje aplikacije Dreamehome ili potražite „Dreamehome“ u App Storeu ili Google Playu. Nakon što je instalacija dovršena, kreirajte račun i prijavite se.



ILI

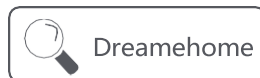

Prije postavljanja mreže provjerite sljedeće:

- Provjerite je li robot uključen.
- Provjerite jesu li vaš mobilni uređaj i robot unutar istog Wi-Fi dometa s jakim signalom.
- Provjerite je li trenutna Wi-Fi mreža jednopojasna mreža od 2,4 GHz ili dvupojasna mreža od 2,4/5 GHz.
- Provjerite je li Bluetooth značajka na vašem mobilnom uređaju omogućena.
- Približite telefon robotu (unutar 1 m).

3❖3 Povežite svojega robota s spletom

❶ Otvorite aplikaciju Dreamehome.

❷ Robota možete dodati na jedan od sljedećih načina:

- a. Skenirajte QR kôd za povezivanje: Pomaknite se do **Uređaj** i dodirnite **Skeniraj QR kôd** za povezivanje. Skenirajte QR kôd koji se nalazi na ili unutar gornjeg poklopca robota. Slijedite upute na zaslonu za dovršetak povezivanja.
- b. Ručno dodavanje: Idite na **Uređaj** i dodirnite **Dodaj**. Odaberite model robota. Slijedite upute na zaslonu za dovršetak povezivanja.

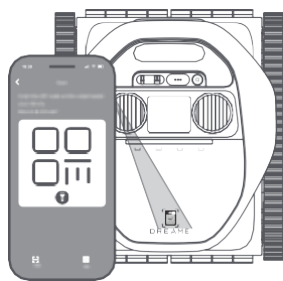
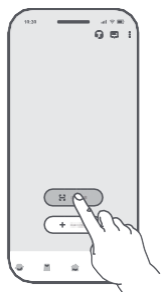

ILI

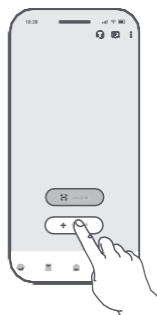



Napomena: Pritisnite i držite  na robotu 5 sekundi za aktiviranje načina uparivanja putem

Bluetootha. Indikatorska lampica će bljeskati plavo kada je robot spreman za uparivanje.

Kako odspojiti robota?

Robot se automatski povezuje s Dreamehome računom nakon uspješnog uparivanja. Svaki uređaj može biti povezan samo s jednim računom. Ne može se istovremeno povezati s drugim računom.

Da biste uparili robota s novim računom, prvo morate prekinuti prethodnu vezu. Za odspojitev:

- 1 Otvorite aplikaciju Dreamehome. Idite na .
- 2 Ako imate više robota povezanih s vašim Dreamehome računom, prijedite prstom lijevo ili desno da biste otvorili stranicu robota kojeg želite urediti.
- 3 Dodirnite  u gornjem desnom kutu.
- 4 Odaberite **Izбриši**.



Kako se odjaviti ili izbrisati svoj Dreamehome račun?

Za odjavu ili brisanje računa:

- 1 Otvorite aplikaciju Dreamehome. Idite na  >  > **Račun**.
- 2 Odaberite **Odjava** ili **Izбриši račun**.

Kako podijeliti svog robota?

Za dijeljenje robota s obitelji ili prijateljima:

- 1 Otvorite aplikaciju Dreamehome i idite na .
- 2 Ako imate više robota povezanih s vašim Dreamehome računom, prijedite prstom lijevo ili desno da biste otvorili stranicu robota kojeg želite podijeliti.
- 3 Dodirnite  u gornjem desnom kutu.
- 4 Odaberite **Dijeli uređaj**.

Napomena: Razvojni tim Dreamea kontinuirano će provoditi **OTA (Over-the-Air)** ažuriranja i održavanje firmvera i aplikacija. Molimo provjerite obavijesti o ažuriranjima ili omogućite funkciju **automatskog ažuriranja** kako biste firmver i aplikaciju održali ažurnima i uživali u više značajki.

4 Rad

UPOZORENJE: Ne ometajte robota dok radi pod vodom.

OPREZ:

- Provjerite da u bazenu nema ljudi ili kućnih ljubimaca. Uklonite sve predmete iz bazena kako biste spriječili ometanje robota i moguću štetu na robotu.
- Isključite cirkulaciju bazena ili sustav grijanja prije čišćenja.

VAŽNO: Prije upotrebe provjerite je li robot potpuno napunjen.

4❖1 Odabir načina čišćenja

4❖1❖1 Odabir putem aplikacije

Pomoću aplikacije Dreamehome možete pristupiti personaliziranim rješenjima za čišćenje, prilagoditi parametre svojim specifičnim potrebama i pregledati detaljne informacije o svakom čišćenju.

Napomena: Upravljanje aplikacijom nije dostupno tijekom ciklusa čišćenja zbog nedostatka mrežnih veza.

❶ Idite na stranicu Uređaj.



Prilagodite postavke.

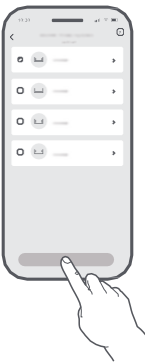

❷ Odaberite način čišćenja.

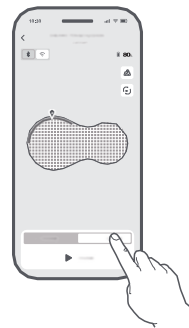

Dodirnite **Početak**. Pričekajte da cijela svjetlosna traka postane plava prije nego što nastavite.

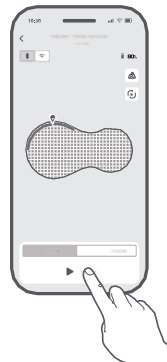

| Metoda čišćenja | Domet |
|-------------------|---|
| Čišćenje područja | Čišćenje područja možda neće biti dostupno ovisno o rasporedu vašeg bazena. Nakon početnog mapiranja, robot može automatski podijeliti bazen na odvojene zone. Možete odabrati jednu ili više zona za čišćenje. |
| Čišćenje po mjeri | Možete prilagoditi područje čišćenja, odabrati jedan ili više od četiri dostupna načina čišćenja i fino podesiti postavke za svaki od njih. |

Za složene rasporede bazena, robot će se automatski prebaciti na prilagodljivu putanju za čišćenje za optimalnu učinkovitost čišćenja. Ovaj način rada možete odabrati i u aplikaciji ako čišćenje u obliku slova S nije učinkovito.





4❖1❖2 Odabir pomoću tipke za način rada

Robota možete koristiti za čišćenje bazena bez mrežne veze. Prije uranjanja robota, postavite čišćenje pritiskom na tipke izravno na robotu – bez kompliciranih koraka.

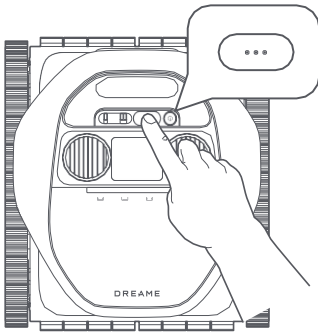
- 1 Pritisnite i držite  3 sekunde da biste uključili robota.
- 2 Odaberite način čišćenja pritiskom  na robotu. Indikatorska lampica će se upaliti iznad odgovarajuće ikone.

Napomena: Ako nije odabran nijedan način rada, robot će se prema zadanim postavkama prebaciti na standardni način rada.



| Način čišćenja | Domet |
|--|---|
|  Standardno | Prvo očistite dno bazena, zatim stijenke i površinu vode. |
|  Samo stijenke | Očistite stijenke bazena jednom. |
|  Samo dno | Očistite dno bazena jednom. |
|  Samo vodena linija | Očistite vodenu cijev jednom. |

4❖2 Početak čišćenja

- 1 Uronite robota u bazen.

Napomene:

- Robot će se automatski isključiti nakon 10 minuta neaktivnosti kada nije u vodi.
- Motor pumpe i kotači će se aktivirati tek kada robot dodirne dno bazena.
- Prilikom stavljanja robota u vodu, držite ga najmanje 20 cm od stijenke bazena kako biste spriječili oštećenja.

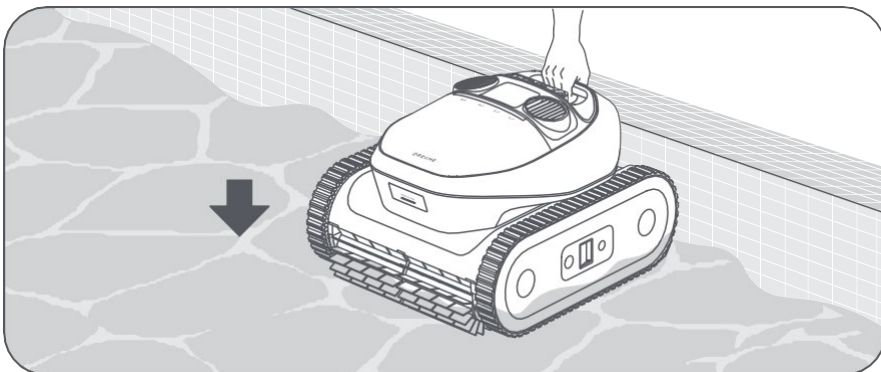

- ② Nakon što robot čvrsto dodirne dno bazena, izvršit će kalibraciju senzora u trajanju od 5 sekundi. Ciklus čišćenja započet će čim robot završi kalibraciju.

Napomene:

- Ako početna kalibracija nije uspješna, robot će pokušati ponovno.
- Mrežne veze nisu dostupne kada je robot pod vodom.

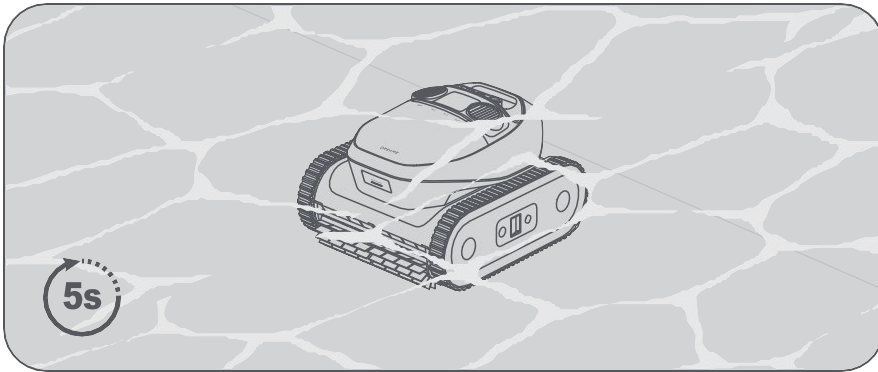

Prije čišćenja, robot se mora kretati bazenom kako bi se locirao. Nakon što dosegne dno bazena, autonomno će istražiti područje i prepoznati rubove bazena kako bi dovršio početno mapiranje.

Napomena: Robot može spremiti do 3 karte. Nakon što su karte spremljene, možete ih prebacivati ili brisati u odjeljku  **Upravljanje kartama.**

4 3 Putanja čišćenja

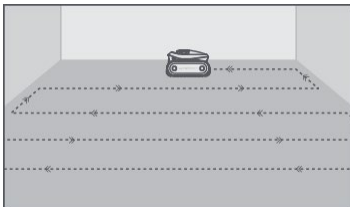

Čišćenje dna bazena

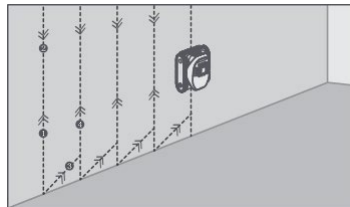

Čišćenje stijenki bazena

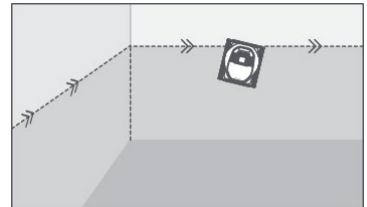

Čišćenje vodene linije

4.4 Povratak robota

Važno:

- Budite oprezni prilikom podizanja robota iz bazena, jer postaje teži kada se napuni vodom.
- Nakon svake upotrebe, ispustite preostalu vodu iz robota i provjerite je li potpuno suh.

Kada robot čeka na vodenoj liniji:

- 1 Uхватite robota za ručku i izvadite ga iz vode.
- 2 Voda u robotu će se automatski ukloniti kako bi robot bio lakši za podizanje. Ako se robot ne ukloni unutar 5 minuta, vratit će se na pod blizu stijenke i ući u način rada za uštedu energije.

Napomene:

- Robot će se automatski popeti na stijenk u i čekati na vodenoj liniji 5 minuta kada je baterija slaba, ako se dogodi pogreška ili je ciklus čišćenja završen.
- Ovisno o rasporedu i karti bazena, aplikacija može prikazati područja podizanja koja možete odabrati.
- U načinu rada za uštedu energije, možete koristiti daljinski upravljač za buđenje robota i vraćanje na stijenk u bazena za podizanje.

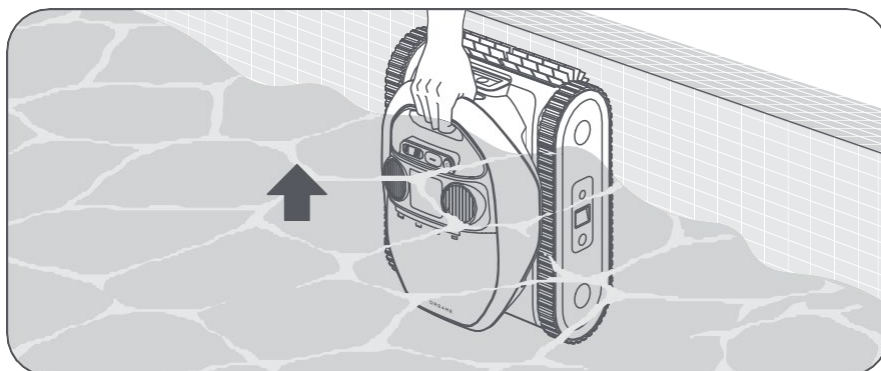

Kada robot čeka na dnu bazena:

- 1 Pričvrstite kuku na standardnu šipku za čišćenje bazena (nije uključena).
- 2 Pričvrstite kuku na ručku robota i dovedite ga na površinu vode.

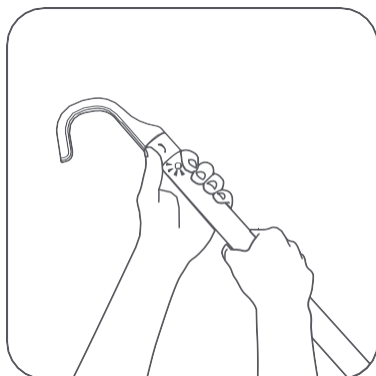

Napomena: Robot će čekati blizu stijenke i automatski će se isključiti kada je baterija slaba.

- ③ Povucite robota za ručku i držite ga okomito kako biste ispraznili preostalu vodu.

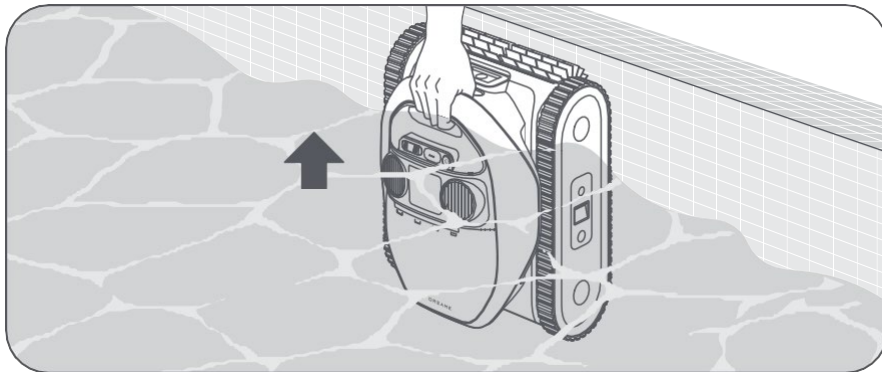

4.5 Sinkronizacija podataka kada se robot vrati iz vode

Nakon što robot izađe iz vode i ponovno se poveže s mrežom, početak će prenositi podatke u aplikaciju. To vam omogućuje pristup detaljnim informacijama o čišćenju, uključujući trajanje, područje koje je očistio i sve probleme.

Napomene:

- Provjerite jesu li robot i vaš telefon u Wi-Fi okruženju s jakim signalom kako biste omogućili uspješan prijenos podataka između robota i vašeg mobilnog uređaja.
- Imajte na umu da podaci o ciklusu čišćenja mogu biti netočni ovisno o složenosti bazena.

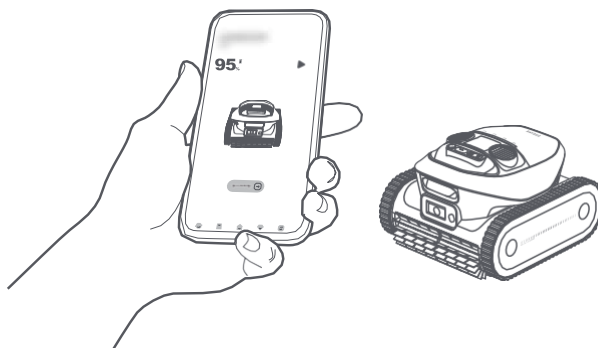

5 Čišćenje i održavanje

5 1 Čišćenje košare filtera

Preporučuje se ispiranje košare filtera nakon svake upotrebe kako biste spriječili začepljenje.

- 1 Pritisnite dugme košare filtera na prednjoj strani robota kako biste otvorili poklopac košare filtera.

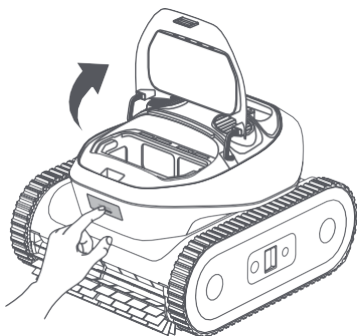

- 2 Izvucite košaru filtera za ručku.

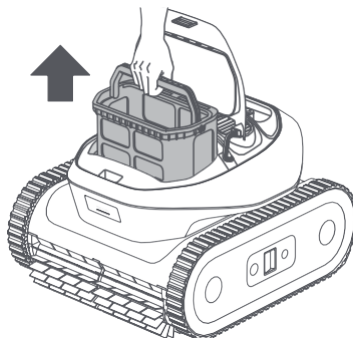

- 3 Otvorite zasun kako biste otpustili donji poklopac košare filtera. Ispraznite sve ostatke poput kose, grančica ili pijeska.

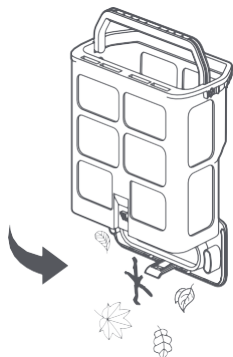

- 4 Temeljito isperite košaru filtera crijevom.

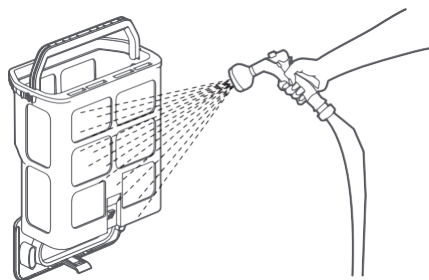

- 5 Vratite košaru filtera u robot.

- 6 Zatvorite poklopac filtera.

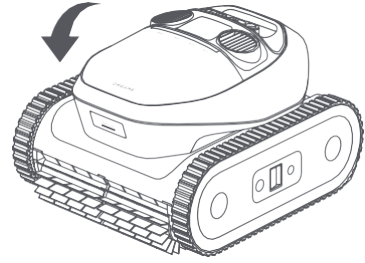
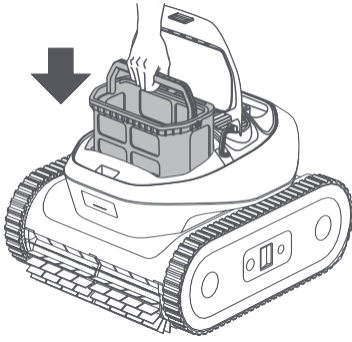

5❖2 Čišćenje odvoda vode i valjkastih četki

UPOZORENJE: Isključite robota prije čišćenja kako biste spriječili oštećenja.

Nakon svake upotrebe provjerite jesu li odvodi vode i valjkaste četke bez dlaka, prljavštine i drugih ostataka. Po potrebi ih isperite crijevom. Nakon čišćenja, obrišite magnetski otvor za punjenje i senzore.

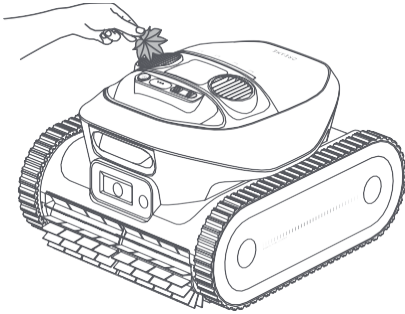

Odvodi vode

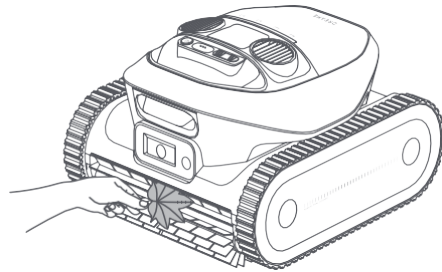

Valjkaste četke

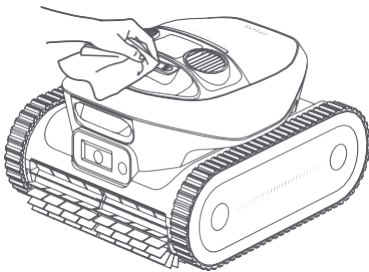

Magnetski otvor za punjenje

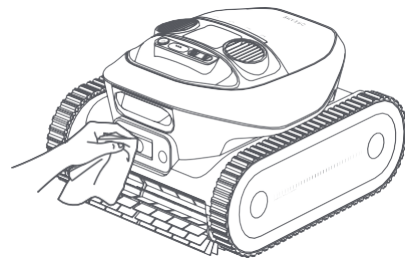

Modul senzora

Preporučuje se redovito provjeravati stanje košare filtera i valjkastih četki te ih po potrebi zamijeniti kako bi se osiguralo optimalne performanse čišćenja. Ako su potrebne zamjene, obratite se postprodajnom timu za pomoć.

6 Skladištenje i transport

- ❶ Izvadite robota iz bazena i ispuštite svu vodu.
- ❷ Prije skladištenja robota, isključite ga i iskopčajte iz izvora napajanja. Preporučuje se skladištenje robota s 80–100% napunjenom baterijom.
- ❸ Robota pohranite na mjestu s temperaturom okoline između $-20\text{ }^{\circ}\text{C}$ ($-4\text{ }^{\circ}\text{F}$) i $55\text{ }^{\circ}\text{C}$ ($131\text{ }^{\circ}\text{F}$). Osigurajte da su ispunjeni sljedeći uvjeti:
 - Robota pohranite u zatvorenom prostoru na hladnom i suhom mjestu, zaštićenom od izravne sunčeve svjetlosti, kiše ili mraza.
 - Robota držite podalje od ekstremnih temperatura, otvorenog plamena i mjesta dostupnih djeci.
 - Zaštitite ga od prašine ako ga skladištite dulje vrijeme.
 - Potpuno napunite bateriju prije ponovne upotrebe robota.

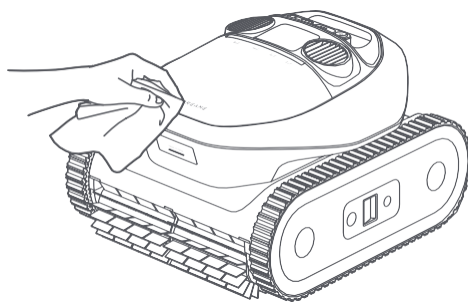

7 Rješavanje problema

| Problem | Uzroci | Rješenja |
|---|---|--|
| Robot se ne može povezati s aplikacijom. | <ol style="list-style-type: none"> 1 Robot radi pod vodom. 2 Postoji problem s Wi-Fi ili Bluetooth vezom robota. | <ol style="list-style-type: none"> 1 Provjerite da robot nije uronjen u vodu. 2 Provjerite radi li Wi-Fi usmjerivač ispravno. 3 Ako problem i dalje postoji, obratite se postprodajnoj službi. |
| Robot se ne kreće uz rub dna bazena. | Senzori su možda blokirani prljavštinom ili ne rade ispravno. | <ol style="list-style-type: none"> 1 Temeljito očistite sve senzore i pokušajte ponovno. 2 Ako problem i dalje postoji, obratite se postprodajnoj službi. |
| Robot se ne drži čvrsto uz stijenku bazena prilikom čišćenja vodene linije. | Košara filtera je možda začepljena prljavštinom. | Prije ponovnog pokušaja temeljito očistite košaru filtera. |
| Robot se ne kreće u obliku slova S prilikom čišćenja dna bazena. | <ol style="list-style-type: none"> 1 Senzori su možda blokirani prljavštinom ili ne rade ispravno. 2 Košara filtera je možda začepljena prljavštinom. 3 Valjkaste četke su možda zapetljane ili začepljene prljavštinom. 4 Robot se može automatski prebaciti na fleksibilno čišćenje putanje ako je oblik bazena previše složen. | <ol style="list-style-type: none"> 1 Odmah očistite sve senzore. 2 Odmah očistite košaru filtera. 3 Provjerite jesu li valjkaste četke bez zapetljaja i prljavštine, a zatim pokušajte ponovno. |

| Problem | Uzroci | Rješenja |
|---|---|--|
| Robot se ne može pomicati ili se sporo kreće po dnu bazena. | <ul style="list-style-type: none"> 1 Senzori su možda blokirani prljavštinom ili ne rade ispravno. 2 Košara filtera je možda začepljena prljavštinom ili krhotinama. 3 Krhotine mogu ometati pogonske zupčanike. | <ul style="list-style-type: none"> 1 Temeljito očistite sve senzore. 2 Provjerite jesu li valjkaste četke bez zapteljava i ostataka. 3 Pokušajte pomicati kotače naprijed ili natrag kako biste uklonili sve prepreke između pogonskih zupčanika. |
| Karta bazena se ne prikazuje u aplikaciji. | <ul style="list-style-type: none"> 1 Robot nije mogao mapirati bazen. 2 Robot se možda zaglavio tijekom mapiranja. | <ul style="list-style-type: none"> 1 Oblik bazena još nije podržan. 2 Ponovno stvorite kartu bazena, a zatim pokrenite ciklus čišćenja. |
| Punjenje nije uspjelo. | <ul style="list-style-type: none"> 1 Previše ostataka vode na magnetskom priključku za punjenje. 2 Magnetski punjač je možda oštećen. | <ul style="list-style-type: none"> 1 Potpuno osušite otvor za punjenje prije ponovnog punjenja. 2 Ako problem i dalje postoji, obratite se postprodajnoj službi. |
| Rezultati čišćenja nisu onakvi kakvi se očekuju. | <ul style="list-style-type: none"> 1 Košara filtera je puna ili začepljena krhotinama. 2 Krhotine koje ostaju u području košare filtera smanjuju usisnu snagu. 3 Usisna snaga trenutnog načina čišćenja možda nije dovoljna. | <ul style="list-style-type: none"> 1 Odmah očistite košaru filtera. 2 Očistite odjeljak košare filtera visokotlačnim čistačem i uklonite sve ostatke. 3 Povećajte snagu usisavanja na jaču postavku i ponovno pokrenite postupak čišćenja. |
| Robot se ne može popeti uz zid bazena. | <ul style="list-style-type: none"> 1 Košara filtera je puna ili začepljena krhotinama. 2 Zakrivljenost stijenke je prestrma, što bi moglo uzrokovati zaglavljivanje robota. | <ul style="list-style-type: none"> 1 Odmah očistite košaru filtera. 2 Robot nije dizajniran za kretanje oko pretjerano zakrivljenih stijenki bazena. |
| LED indikator na robotu treperi crveno kada potone na dno bazena. | <ul style="list-style-type: none"> 1 Možda postoji problem sa senzorima. 2 Možda postoji kvar pogonskog motora. | <ul style="list-style-type: none"> 1 Postavite robota na ravnu, glatku površinu i ponovno ga pokrenite. Pričekajte 30 sekundi prije ponovnog uranjanja robota i ponovnog pokušaja. 2 Ako problem i dalje postoji, obratite se postprodajnoj službi. |
| Robot je zaglavljjen. | Robot je zaglavio na dnu bazena i ne može se osloboditi. | Ručno podignite robota i ponovno pokrenite ciklus čišćenja. |

8 Tehnički podaci

| | |
|-----------------------------------|--|
| Naziv proizvoda | Robotski čistač bazena |
| Marka | Dreame |
| Model | PIXZ4111 |
| Dimenzije (Š×D×V) | 470.2 × 423.8 × 281.2 mm (1.54 × 1.39 × 0.923 ft) |
| Težina | 11.8 kg (26.01 lbs) |
| Vrsta bazena | Ugrađen i iznad zemlje |
| Pokrivenost čišćenja | Dno, stijenke, vodena linija |
| Radni napon | 21.6 Vdc |
| Model punjača | EU: GM95-252300-2DG CH: GM95-252300-SDG |
| Ulaz punjača | 100-240 V ~ 50/60 Hz |
| Izlaz punjača | 25.2 V --- 3 A |
| Radna frekvencija | 2400-2483.5 MHz |
| Baterija | Litij-ionska baterija |
| | G2415-6S3P-MMEV |
| | 9600 mAh |
| Temperatura punjenja | 0°C ~40°C (32°F ~104°F) |
| Temperatura skladištenja | -20° C ~45° C (-4° F ~113° F) RH<=75% |
| Maksimalna površina bazena | 180 m ² (1937.5 sq. ft) |
| Vrsta četke | Aktivne prednje i stražnje TPU četke |
| Vrsta motora | Bezčetkni motor pumpe x2/Bezčetkni pogonski motor x2 |
| Maksimalna usisna snaga | 30 m ³ /h |
| Vrijeme rada | 3-5 sati |
| Vrijeme punjenja | 4-5 sati |
| Kapacitet košare filtera | 4.5 L |
| Način čišćenja | Dno/stijenke/vodena linija/standardno |

*Gore navedene statistike su iz Dreame Laboratory i mogu varirati ovisno o radnim uvjetima.

| Standardi | Frekvencijski pojas |
|--------------|---------------------|
| Bluetooth | 2402 - 2480 MHz |
| WiFi (20MHz) | 2412 - 2472 MHz |
| WiFi (40MHz) | 2422 - 2462 MHz |

| | | | |
|-------------------------|-------------------------------------|------------------------------------|-------------|
| GARANCIJSKI LIST | Proizvajalec je naveden na embalaži | Garancijski rok: 24 mesecev | 2026 |
| IZDELEK: | SERIJSKA ŠT.: | DATUM/ŠT.DOB.: | |

Izjavljamo/Jamčimo:

Garancija ne izključuje pravic potrošnika, ki izhajajo iz odgovornosti prodajalca za napake na proizvodu; garancija velja samo na območju Republike Slovenije. Uvoznik/distributer Elkotex d.o.o., zagotavlja, da bo izdelek v garancijskem roku, kizračne teži z dobavo blaga potrošniku, kakovostno in brezhibno deloval, če ga boste uporabljali v skladu z njegovim namenom in navodili za uporabo. Potrošnik ima zakonsko pravico, da zoper prodajalca v primeru neskladnosti blaga brezplačno uveljavlja jamčevalne zahteve. Jamčimo, da bomo v garancijskem roku odpravili okvare in pomanjkljivosti v roku, ki ne bo daljši od 30 dni. Rok se lahko podaljša na najkrajši čas, ki je potreben za dokončanje popravila, vendar za največ 15 dni, v nasprotnem primeru vam bomo proizvod na vašo zahtevo zamenjali z novim oz. vrnili vplačani znesek; jamčimo, da bomo v garancijskem roku zagotovili servisne usluge ali potrebne nadomestne dele za proizvod; čas po preteku garancijskega roka, v katerem vam zagotavljamo vzdrževanje, nadomestne dele in priklonpe aparate, je vsaj 3 leta po preteku garancijskega roka. Kupec lahko uveljavlja zahteve iz naslova garancije v garancijski dobi s predložitvijo originalnega računa, s katerega starazvidna prodajalec in datum nakupa oziroma vročitve izdelka. Priloga je sestavni del garancije in pogoj za nje govo veljavnost! Potrošnik lahko garancijo uveljavlja le pri garantu ali pri njegovem pooblaščenem servisu. Potrošnik lahko skladno z zakonom zoper prodajalca v primeru neskladnosti blaga brezplačno uveljavlja jamčevalne zahteve. V primeru uveljavljanja garancije lahko potrošnik oz. uporabnik od prodajalca zahteva brezplačno vzpostavitev skladnosti blaga s popravilom ali zamenjavo blaga z novim brezhibnim blagom. V primeru neuspešnega zahtevka lahko potrošnik zahteva znižanje kupnine ali odstopi od prodajne pogodbe in zahteva vračilo plačila. Garancija ne izključuje pravic potrošnika, ki izhajajo iz odgovornosti prodajalca za napake na blagu in iz obveznega jamstva za skladnost blaga. Garancija preneha zaradi: neupoštevanja priloženih navodil, malomarnega ravnanja z izdelkom, posega v izdelek, ki ga je opravila ne pooblaščen a oseba, poškodbe, nastale zaradi mehaniških udarcev po krivdi kupca ali tretje osebe, poškodbe, katere so posledica previsoke električne napetosti, kratkega stika, izlita baterij, poškodbe zaradi elementarne nesreče - poplave, požara pd, okvare povzročene med transportom po naši izročitvi

Za navodila
poskeniraj QR kodo:



Distributer izjavlja, da je izdelek v skladu z direktivo RoHS (EU) 2015/863, ki dopolnjuje Prilogo II k Direktivi 2011/65/EU in direktivo RED 2014/53/EU. Celotno besedilo izjave EU o skladnosti je na voljo na naslednjem spletnem naslovu: <https://cloud.elkotex.si/s/navodila>

IZJAVA NE VELJA ZA VSE IZDELKE!

| |
|--|
| Distributer/uvoznik ter pooblaščen i serviser: Elkotex d.o.o., Magistrova 1, 1000 Ljubljana, 01 583 79 17, servis@elkotex.si |
|--|