

Art.Nr.
490 6904 000/ 490 6905 000
AusgabeNr.
4906904850
Rev.Nr.
18/06/2015

























schepach



HRS250/HRS400

DE	Elektrischer Seilzug Originalbetriebsanleitung
FR	Treuil électrique Traduction de la notice originale
GB	Wire rope link Translation from the original instruction manual
CZ	Elektrický lanový zvedák překlad originálního návodu k obsluze
SK	Elektrický lanový zdvihák Preklad originálneho návodu na obsluhu
NL	Elektrische staaldraadtakel Originele bedieningsinstructies
EST	Elektriline trosstõstuk Kasutusjuhend
LAT	Elektriskais metāla troses telferis Oriģinālā lietošanas instrukcija
LIT	Elektrinis lyninis keltuvas Originali eksploatavimo instrukcija
DK	Elektrisk wiretalje Oversættelse fra den oprindelige betjeningsvejledning

Nachdrucke, auch auszugsweise, bedürfen der Genehmigung. Technische Änderungen vorbehalten. Abbildungen beispielhaft!

<p>DE</p> 	<p>Nur für EU-Länder. Werfen Sie Elektrowerkzeuge nicht in den Hausmüll! Gemäß europäischer Richtlinie 2012/19/EU über Elektro- und Elektronik-Altgeräte und Umsetzung in nationales Recht müssen verbrauchte Elektrowerkzeuge getrennt gesammelt und einer umweltgerechten Wiederverwertung zugeführt werden.</p>	<p>SK</p> 	<p>Kun for EU-lande. Elværkøjt må ikke bortskaffes som almindeligt affald! I henhold til det europæiske direktiv 2012/19/EU om bortskaffelse af elektriske og elektroniske produkter og gældende national lovgivning skal brugt elværkøjt indsamles separat og bortskaffes på en måde, der skåner miljøet mest muligt.</p>
<p>GB</p> 	<p>Only for EU countries. Do not dispose of electric tools together with household waste material! In observance of European directive 2012/19/EU on wasted electrical and electronic equipment and its implementation in accordance with national law, electric tools that have reached the end of their life must be collected separately and returned to an environmentally compatible recycling facility.</p>	<p>SI</p> 	<p>Samo za države EU. Električnega orodja ne odstranjujete s hišnimi odpadki! V skladu z Evropsko direktivo 2012/19/EU o odpadni električni in elektronski opremi in z njenim izvajanjem v nacionalni zakonodaji je treba električna orodja ob koncu njihove življenjske dobe ločeno zbirati in jih predati v postopek okulju prijaznega recikliranja.</p>
<p>FR</p> 	<p>Pour les pays européens uniquement Ne pas jeter les appareils électriques dans les ordures ménagères! Conformément à la directive européenne 2012/19/EU relative aux déchets d'équipements électriques ou électroniques (DEEE), et à sa transposition dans la législation nationale, les appareils électriques doivent être collectés à part et être soumis à un recyclage respectueux de l'environnement.</p>	<p>HU</p> 	<p>Csak EU-oroszágok számára. Az elektromos kéziszerszámokat ne dobja a háztartási szeméttbe! A használt villamos és elektronikai készülékekről szóló 2012/19/EU irányelv és annak a nemzeti jogba való átültetése szerint az elhasznált elektromos kéziszerszámokat külön kell gyűjteni, és környezetbarát módon újra kell hasznosítani.</p>
<p>IT</p> 	<p>Solo per Paesi EU. Non gettare le apparecchiature elettriche tra i rifiuti domestici! Secondo la Direttiva Europea 2012/19/EU sui rifiuti di apparecchiature elettriche ed elettroniche e la sua attuazione in conformità alle norme nazionali, le apparecchiature elettriche esauste devono essere raccolte separatamente, al fine di essere reimpiegate in modo eco-compatibile.</p>	<p>HR</p> 	<p>Samo za EU-države. Električne alate ne odlažite u kućne otpatke! Prema Europskoj direktivi 2012/19/EU o starim električnim i elektroničkim strojevima i usklađivanju s hrvatskim pravom istrošeni električni alati moraju se sakupljati odvojeno i odvesti u pogon za reciklažu.</p>
<p>NL</p> 	<p>Alleen voor EU-landen. Geef elektrisch gereedschap niet met het huisvuil mee! Volgens de Europese richtlijn 2012/19/EU inzake oude elektrische en elektronische apparaten en de toepassing daarvan binnen de nationale wetgeving, dient gebruikt elektrisch gereedschap gescheiden te worden ingezameld en te worden afgevoerd naar een recycle bedrijf dat voldoet aan de geldende milieu-eisen.</p>	<p>CZ</p> 	<p>Jen pro státy EU. Elektrické nářadí nevyhazujte do komunálního odpadu! Podle evropské směrnice 2012/19/EU o nakládání s použitými elektrickými a elektronickými zařízeními a odpovídajících ustanovení právních předpisů jednotlivých zemí se použité elektrické nářadí musí sbírat odděleně od ostatního odpadu a podrobit ekologicky šetrnému recyklování.</p>
<p>ES</p> 	<p>Sólo para países de la UE ¡No deseche los aparatos eléctricos junto con los residuos domésticos! De conformidad con la Directiva Europea 2012/19/EU sobre residuos de aparatos eléctricos y electrónicos y su aplicación de acuerdo con la legislación nacional, las herramientas eléctricas cuya vida útil haya llegado a su fin se deberán recoger por separado y trasladar a una planta de reciclaje que cumpla con las exigencias ecológicas.</p>	<p>PL</p> 	<p>Tylko dla państw UE. Proszę nie wyrzucać elektronarzędzi wraz z odpadami domowymi! Zgodnie z europejską Dyrektywą 2012/19/EU dot. zużytego sprzętu elektrycznego i elektronicznego oraz odpowiednikiem w prawie narodowym zużyte elektronarzędzia muszą być oddzielnie zbierane i wprowadzane do ponownego użytku w sposób nieszkodliwy dla środowiska.</p>
<p>PT</p> 	<p>Apenas para países da UE. Não deite ferramentas eléctricas no lixo doméstico! De acordo com a directiva europeia 2012/19/EU sobre ferramentas eléctricas e electrónicas usadas e a transposição para as leis nacionais, as ferramentas eléctricas usadas devem ser recolhidas em separado e encaminhadas a uma instalação de reciclagem dos materiais ecológica.</p>	<p>RO</p> 	<p>Nu numai pentru țările din UE. Nu aruncați echipamentele electrice la fel ca reziduurile menajere! Conform Directivei Europene 2012/19/EU privitoare la echipamente electrice și electronice scoase din uz și în conformitate cu legile naționale, echipamentele electrice care au ajuns la finalul duratei de viață trebuie să fie colectate separat și trebuie să fie predate unei unități de reciclare.</p>
<p>SE</p> 	<p>Gäller endast EU-länder. Elektriska verktyg får inte kastas i hushållssoporna! Enligt direktivet 2012/19/EU som avser äldre elektrisk och elektronisk utrustning och dess tillämpning enligt nationell lagstiftning ska uttjänta elektriska verktyg sorteras separat och lämnas till miljövänlig återvinning.</p>	<p>EE</p> 	<p>Kehtib vaid EL maade suhtes. Ärge kasutage elektritööriistu koos majapidamisjäätmetega! Vastavalt EU direktiivile 2012/19/EU elektri- ja elektroonikaseadmete jäätmete osas ja kooskõlas igas riigis kehtivate seadustega, kehtib kohustus koguda kasutatud elektritööriistad eraldi kokku ja suunata need keskkonnasõbralikku taasinglusesse.</p>
<p>FI</p> 	<p>Koskee vain EU-maita. Älä hävittä sähkötyökalua tavallisen kotitalousjätteen mukana! Vanhoja sähkö- ja elektroniikkalaitteita koskevan EU-direktiivin 2012/19/EU ja sen maakohtaisten sovellusten mukaisesti käytetyt sähkötyökalut on toimitettava ongelmajätteen keräyspisteeseen ja ohjattava ympäristöystävälliseen kierrätykseen.</p>	<p>LV</p> 	<p>Tikai attiecībā uz ES valstīm. Neutilizējiet elektriskas ierīces kopā ar sadzīves atkritumiem! Ievērojot Eiropas Direktīvu 2012/19/EU par elektrisko un elektronisko iekārtu atkritumiem un tās ieviešanu saskaņā ar nacionālo likumdošanu, elektriskas ierīces, kas nokalpojūšas savu mūžu, ir jāsavāc daļiņi un jāatgriež videi draudzīgās pārstrādes vietās.</p>
<p>NO</p> 	<p>Kun for EU-land. Kast aldri elektroverktøy i husholdningsavfallet! I henhold til EU-direktiv 2012/19/EU om kasserte elektriske og elektroniske produkter og direktivets iverksetning i nasjonal rett, må elektroverktøy som ikke lenger skal brukes, samles separat og returneres til et miljøvennlig gjenvinningsanlegg.</p>	<p>LT</p> 	<p>Tik ES šalims. Nemesti elektros prietaisų kartu su kitomis namų ūkio atliekomis! Pagal Europos Sąjungos direktyvą 2012/19/EU dėl elektros ir elektroninės įrangos atliekų ir jos vykdymo pagal nacionalinius įstatymus elektros įrankius, kurių tinkamumo naudoti laikas pasibaigė, reikia surinkti atskirai ir perduoti aplinkai nekenksmingo pakartotinio perdirbimo įmonei.</p>
<p>DK</p> 	<p>Kun for EU-lande. Elværkøjt må ikke bortskaffes som almindeligt affald! I henhold til det europæiske direktiv 2012/19/EU om bortskaffelse af elektriske og elektroniske produkter og gældende national lovgivning skal brugt elværkøjt indsamles separat og bortskaffes på en måde, der skåner miljøet mest muligt.</p>	<p>IS</p> 	<p>Aðeins fyrir lönd ESB: Ekki henda rafmagnstækjum með heimilisúrgangi! Í fylgni við evrópsku tilskipunina 2012/19/EU um fargaðan rafbúnað og frárennan búnað og framkvæmd þess í samræmi við innlend lög, verða rafmagnstæki sem úr sér gengin.</p>

D	Elektrischer Seilzug	04–17
GB	Electric Wire Rope Hoist	
FR	Treuil électrique	
CZ	Elektrický lanový zvedák	18–31
SK	Elektrický lanový zdvihák	
NL	Elektrische staaldraadtakel	
EST	Elektriline trosstõstuk	32–45
LAT	Elektriskais metāla troses telferis	
LIT	Elektrinis lyninis keltuvas	
DK	Elektrisk wiretalje	
		46-52

HERSTELLER:**scheppach****Fabrikation von Holzbearbeitungsmaschinen GmbH**

Günzburger Straße 69

D-89335 Ichenhausen

VEREHRTER KUNDE,

Wir wünschen Ihnen viel Freude und Erfolg beim Arbeiten mit Ihrer neuen scheppach Maschine.

Hinweis:

Der Hersteller dieses Gerätes haftet nach dem geltenden Produkthaftungsgesetz nicht für Schäden, die an diesem Gerät oder durch dieses Gerät entstehen bei:

- unsachgemäßer Behandlung,
- Nichtbeachtung der Bedienungsanweisung,
- Reparaturen durch Dritte, nicht autorisierte Fachkräfte,
- Einbau und Austausch von nicht originalen Ersatzteilen,
- nicht bestimmungsgemäßer Verwendung.

WIR EMPFEHLEN IHNEN:

Lesen Sie vor der Montage und vor Inbetriebnahme den gesamten Text der Bedienungsanweisung durch.

Diese Bedienungsanweisung soll es Ihnen erleichtern, Ihre Maschine kennen zu lernen und ihre bestimmungsgemäßen Einsatzmöglichkeiten zu nutzen.

Die Bedienungsanweisung enthält wichtige Hinweise, wie Sie mit der Maschine sicher, fachgerecht und wirtschaftlich arbeiten, und wie Sie Gefahren vermeiden, Reparaturkosten sparen, Ausfallzeiten verringern und die Zuverlässigkeit und Lebensdauer der Maschine erhöhen. Zusätzlich zu den Sicherheitsbestimmungen dieser Bedienungsanweisung müssen Sie unbedingt die für den Betrieb der Maschine geltenden Vorschriften Ihres Landes beachten.

Bewahren Sie die Bedienungsanweisung, in einer Plastikhülle geschützt vor Schmutz und Feuchtigkeit, bei der Maschine auf. Sie muss von jeder Bedienungsperson vor Aufnahme der Arbeit gelesen und sorgfältig beachtet werden.

An der Maschine dürfen nur Personen arbeiten, die im Gebrauch der Maschine unterwiesen und über die damit verbundenen Gefahren unterrichtet sind. Das geforderte Mindestalter ist einzuhalten.

Neben den in dieser Bedienungsanweisung enthaltenen Sicherheitshinweisen und den besonderen Vorschriften Ihres Landes sind die für den Betrieb die allgemein anerkannten technischen Regeln zu beachten.

ALLGEMEINE HINWEISE

- Überprüfen Sie nach dem Auspacken alle Teile auf eventuelle Transportschäden. Bei Beanstandungen muss sofort der Zubringer verständigt werden. Spätere Reklamationen werden nicht anerkannt.
- Überprüfen Sie die Sendung auf Vollständigkeit.
- Machen Sie sich vor dem Einsatz anhand der Bedienungsanweisung mit dem Gerät vertraut.
- Verwenden Sie bei Zubehör sowie Verschleiß- und Ersatzteilen nur Original-Teile. Ersatzteile erhalten Sie bei Ihrem scheppach-Fachhändler.
- Geben Sie bei Bestellungen unsere Artikelnummern sowie Typ und Baujahr des Gerätes an.

CONSTRUCTEUR :**scheppach****Fabrikation von Holzbearbeitungsmaschinen GmbH**

Günzburger Straße 69

D-89335 Ichenhausen

CHER CLIENT,

Nous vous souhaitons beaucoup de plaisir avec votre nouvelle machine scheppach.

Remarque:

Conformément à la loi relative à la responsabilité du fait des produits défectueux en vigueur, le fabricant de cet appareil n'est pas responsable pour les dommages à cet appareil ou résultant de celui-ci dans les cas suivants:

- mauvaise manipulation,
- non-respect des instructions d'utilisation,
- travaux de réparation effectués par des tiers, par des spécialistes non autorisés,
- remplacement et installation de pièces de rechange n'étant pas des pièces d'origine,
- utilisation non conforme.

NOUS VOUS RECOMMANDONS :

de lire le manuel d'utilisation dans son intégralité avant le montage et la mise en service de l'appareil.

Le présent manuel est conçu pour faciliter vos premiers pas avec l'appareil et vous permettre d'en exploiter toutes les fonctionnalités dans le respect des instructions spécifiées.

Le manuel d'utilisation contient des remarques importantes pour une utilisation sûre, adéquate et économique de la machine, tout en évitant les dangers, économisant en coûts de réparation, réduisant les temps d'arrêt et augmentant la fiabilité et la durée de vie de la machine.

En plus des consignes de sécurité contenues dans le présent manuel, il est impératif d'observer les prescriptions en vigueur dans votre pays quant à l'utilisation de la machine.

Conservez ce manuel dans un sac en plastique près de la machine, à l'abri de la saleté et de l'humidité. Chaque opérateur est tenu de lire et de respecter soigneusement les instructions de ce manuel avant d'utiliser la machine. Seules des personnes ayant été formées à l'utilisation de la machine et conscientes des dangers y associés, sont autorisées à l'utiliser. L'âge minimum requis doit être respecté.

En plus des consignes de sécurité contenues dans ce manuel et des prescriptions applicables dans votre pays, il convient d'observer les règles techniques universellement reconnues s'appliquant à l'utilisation de la machine.

REMARQUES GÉNÉRALES

- Après le déballage, contrôlez toutes les pièces à l'égard des dommages liés au transport. Toute réclamation doit immédiatement être signalée au livreur. Aucune réclamation ultérieure ne sera prise en compte.
- Vérifiez que la livraison soit complète.
- Familiarisez-vous avec la machine avant son utilisation en étudiant le présent manuel.
- N'utilisez que des pièces d'origine pour les accessoires, les pièces d'usure et les pièces de rechange. Les pièces de rechange sont disponibles auprès de votre commerçant spécialisé scheppach. Lors de vos commandes, veuillez indiquer nos numéros d'article ainsi que le modèle et l'année de construction de la machine.

MANUFACTURER:**scheppach****Fabrikation von Holzbearbeitungsmaschinen GmbH**

Günzburger Straße 69

D-89335 Ichenhausen

DEAR CUSTOMER,

We wish you much joy and success in working with your new scheppach machine.

Note:

The manufacturer of this device is not liable - according to the Product Liability Law - for any damage caused to / by this device as a result of:

- Improper handling,
- Non-compliance with the operating instructions,
- Repairs by third parties, unauthorised specialists,
- Installation and exchange of unoriginal spare parts,
- Unintended use.

WE RECOMMEND YOU:

Read the entire operating instructions before assembly and getting started with the device.

This operating manual should help you to familiarise yourself with your machine and use it for its intended applications.

The operating manual includes important information on how to work safely, correctly and economically with the machine and how to avoid hazards, save repair costs, reduce downtimes and increase the reliability and service life of the machine.

In addition to the safety regulations of this operating manual, you must follow the national provisions applicable to the operation of the machine.

Keep the operating manual close to the machine, protected against dirt and moisture in a plastic cover. It must be read by every operator before starting work and carefully followed.

Work at the machine may be done only by persons, who are instructed on how to use the machine and have been taught the associated hazards. The minimum age specified should be complied with.

Besides the safety instructions included in this operating manual and the special instructions of your country, the generally accepted technical rules should be followed for the operation.

GENERAL INFORMATION

- Check all parts for any transportation damage after unpacking them. In case of complaints, the supplying carrier must be notified immediately. Later claims will not be accepted.
- Check the shipment for completeness.
- Familiarise yourself with the device before using it, by referring to the operating manual.
- Use only original parts for accessories, worn parts and spare parts. You can obtain spare parts from your scheppach dealer.
- Indicate our article numbers as well as type and model of the device in your orders.

Fig. 1

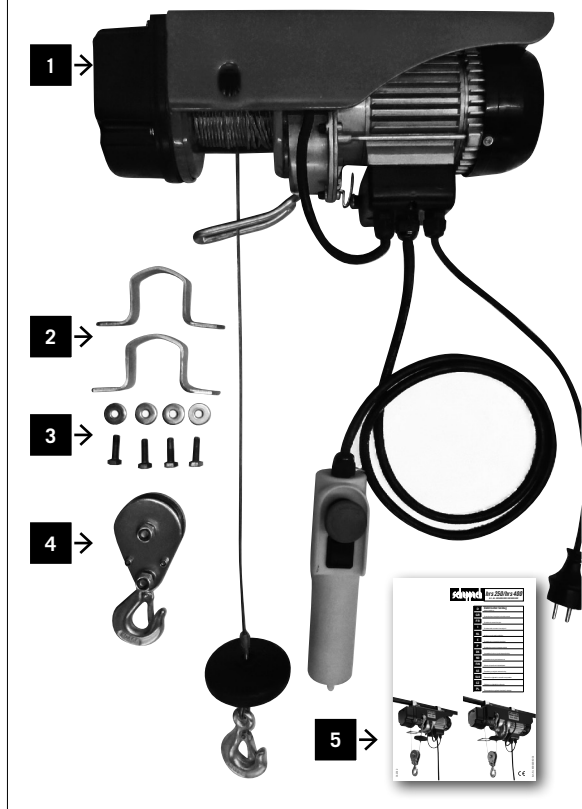

Legende, Abb. 1

- 1 Seilzug kpl. mit Bedienteil
- 2 Befestigungsbügel
- 3 Befestigungsschrauben mit Beilagen
- 4 Zusatzhaken mit Laufrolle
- 5 Bedienungsanweisung

	hrs250	hrs400
Lieferumfang		
	Seilzug kpl. mit Bedienteil	
	Befestigungsbügel	
	Befestigungsschrauben mit Beilagen	
	Zusatzhaken mit Laufrolle	
	Bedienungsanweisung	
Technische Daten		
Nennspannung	230 V/50 Hz	230 V/50 Hz
Nennstrom	2,5 A	3,5 A
Leistung max.	530 W	780 W
Betriebsart	S3 20%	S3 20%
Nennlast	125 kg / 250 kg	200 kg / 400 kg
Hebehöhe max.	12 m / 6 m	12 m / 6 m
Hebegeschwindigkeit	10m/min / 5m/min	10m/min / 5m/min
Durchmesser des Stahlseils	3.18mm	3.6mm
Zugfestigkeit des Stahlseils	625 kg	1000 kg
Schutzart	IP 54	IP 54
Isolationsklasse	B	B
Abmessungen LxBxH	400x130x180 mm	460x160x220 mm
Gewicht	11,5 kg	17,0 kg
Technische Änderungen vorbehalten!		

Sicherheitshinweise und Warnungen

Dieses Gerät entspricht den vorgeschriebenen Sicherheitsbestimmungen für Elektromaschinen. Lesen Sie die Gebrauchsanleitung aufmerksam durch, bevor Sie den Seilhebezug in Betrieb nehmen.

Ein unsachgemäßer Gebrauch kann zu Schaden an Personen und Sachen führen. Personen, die mit der Anleitung nicht vertraut sind, dürfen das Gerät nicht bedienen. Bewahren Sie die Gebrauchsanleitung sorgfältig auf.

Kindern und Jugendlichen ist die Benutzung des Gerätes nicht gestattet.

Bei nicht bestimmungsgemäßer Verwendung sowie bei Veränderungen an der Maschine übernimmt der Hersteller **keinerlei Haftung**.

Beachten Sie ebenso die **Sicherheitshinweise**, die **Montage- und Bedienungsanleitung** sowie darüber hinaus die **allgemein geltenden Unfallverhütungsvorschriften**.

WICHTIGER HINWEIS:

Stellen Sie sicher, dass Personen, die mit diesem Gerät arbeiten, diese Gebrauchsanleitung vor Betrieb gründlich gelesen und verstanden haben.

Légende, Fig. 1

- 1 Treuil électrique complet avec pupitre de commande
- 2 Étrier de fixation
- 3 Vis de fixation avec rondelles
- 4 Crochet auxiliaire avec roulette
- 5 Manuel d'utilisation

	hrs 250	hrs 400
Étendue de la livraison		
	Treuil électrique complet avec pupitre de commande	
	Étrier de fixation	
	Vis de fixation avec rondelles	
	Crochet auxiliaire avec roulette	
	Manuel d'utilisation	
Caractéristiques techniques		
Tension nominale	230 V/50 Hz	230 V/50 Hz
Courant nominal	2,5 A	3,5 A
Puissance maxi.	530 W	780 W
Mode de fonctionnement	S3 20%	S3 20%
Charge nominale	125 kg / 250 kg	200 kg / 400 kg
Hauteur de levage maxi.	12 m / 6 m	12 m / 6 m
Vitesse de levage	10 m/min / 5 m/min	10 m/min / 5 m/min
Diamètre du câble en acier	3.18mm	3.6mm
Résistance à la traction du câble en acier	625 kg	1 000 kg
Sorte de protection	IP 54	IP 54
Classe d'isolement	B	B
Dimensions LxIxH	400x130x180 mm	460x160x220 mm
Poids	11,5 kg	17,0 kg
Sous réserve de modifications techniques !		

Consignes de sécurité et avertissements

Cette machine satisfait aux dispositions de sécurité prescrites pour les machines électriques. Lisez attentivement le manuel d'utilisation avant la mise en service du treuil électrique.

Une utilisation inadéquate peut causer des dommages corporels et matériels. Il est interdit à toute personne ne maîtrisant pas le manuel d'utilisation d'utiliser la machine. Conservez soigneusement le manuel d'utilisation. Les enfants et adolescents ne sont pas autorisés à utiliser la machine.

En cas d'utilisation non conforme et de modifications arbitraires effectuées sur la machine, le fabricant décline toute responsabilité.

Tenez également compte des consignes de sécurité, du manuel d'utilisation et de montage et des prescriptions générales en vigueur pour la prévention des accidents.

REMARQUE IMPORTANTE :

Assurez-vous que les personnes utilisant cet appareil aient préalablement étudié et compris le présent manuel d'utilisation.

Legends, fig. 1

- 1 Wire rope link with control unit
- 2 Mounting bracket
- 3 Mounting screws with inserts
- 4 Additional hook with guide roller
- 5 Operating manual

	hrs 250	hrs 400
Delivery contents		
	Wire rope link with control unit	
	Mounting bracket	
	Mounting screws with inserts	
	Additional hooks with guide roller	
	Operating manual	
Technical data		
Rated voltage	230 V/50 Hz	230 V/50 Hz
Rated current	2,5 A	3,5 A
Max. power	530 W	780 W
Operating mode	S3 20%	S3 20%
Rated load	125 kg / 250 kg	200 kg / 400 kg
Max. hoisting elevation	12 m / 6 m	12 m / 6 m
Hoisting speed	10m/min. / 5m/min.	10m/min. / 5m/min.
Diameter of the steel wire rope	3.18mm	3.6mm
Tensile strength of the steel wire rope	625 kg	1000 kg
Protection sort	IP 54	IP 54
Insulation class	B	B
Dimensions LxBxH	400x130x180 mm	460x160x220 mm
Weight	11.5 kg	17.0 kg
Technical modifications subject to change!		

Safety Information and Warning

This device corresponds to the safety regulations specified for electric machines. Read the operating manual carefully before putting the wire rope hoist into operation.

Improper use can lead to damage to people and property. People who are not familiar with the instructions may not operate the device. Keep the operating manual in a safe place.

Children and youths are not allowed to operate the device. The manufacturer does not assume any liability whatsoever for improper use and modifications to the machine. Likewise, follow the safety information, assembly and operating instructions as well as the generally applicable accident prevention regulations.

NOTE:

Make sure that people who work with this device have thoroughly read and understood this operating manual before operation.

In dieser Bedienungsanweisung haben wir Stellen, die Ihre Sicherheit betreffen, mit diesem Zeichen versehen: 

Sicherheitshinweise

Lesen Sie diese Anleitung sorgfältig – machen Sie sich mit diesem Gerät vertraut. Beachten Sie die für dieses Gerät geltenden Anwendungshinweise, Einschränkungen und möglichen Gefahren.

- Seilzug fest an einem Stahlrohr, oder mit einem Nylonseil mit 5-facher Sicherheit der Tragkraft befestigen.
- Überprüfen Sie die Netzspannung der Steckdose ob diese mit der Spannung auf dem Typenschild übereinstimmt.
- Ihre elektrische Anlage muss eine Erdung besitzen und mit einem Fehlerstrom-Schutzschalter ausgerüstet sein.
- Prüfen Sie dass der Haken sich in die gleiche Richtung bewegt, wie auf dem Bedienungsschalter gedrückt wird.
- Die auf dem Seilzug angegebene Tragkraft darf nicht überschritten werden.
- Es ist verboten Personen mit dem Seilzug anzuheben
- Lasten nicht seitlich wegziehen und Schwingen vermeiden.
- Falls das Gerät eine Last nicht heben kann, ist das Gewicht größer als die max. Tragkraft. Den Betätigungsschalter nicht weiterdrücken.
- Nicht unter schwebenden Lasten stehen oder arbeiten.
- Das Gerät nicht in Anwesenheit von Kindern oder nicht autorisierte Personen laufen lassen.
- Netzstecker ziehen wenn der Seilzug nicht in Gebrauch ist.
- Nicht am Kabel aus der Steckdose ziehen.
- Gerät nicht im Regen oder Gewitter betreiben.
- Gerät nicht unter 0° und über 40° verwenden
- Bei Arbeitsbeginn prüfen, ob das Stahlkabel korrekt auf der Spule aufgewickelt ist.
- Mindestens 3 Kabelwindungen auf der Spule lassen.
- Wenn das Rote Kabelende erscheint nicht weiter abwickeln.
- Kontrollieren sie den Seilzug und Bedienelement regelmäßig auf Beschädigungen.
- Beim Defekt des Stahlkabels, nur mit einem gleichwertigen Kabel von einer Fachwerkstatt ersetzen lassen.
- Reparaturen an der Elektrik dürfen nur von einer Elektrofachkraft ausgeführt werden.

Bestimmungsgemäße Verwendung

- Der Seilhebezug darf nur zum Heben und Senken von Lasten entsprechend der Geräteleistung verwendet werden.
- Die Maschine darf nur in geschlossenen Räumen verwendet werden.
- Maschine nur in technisch einwandfreiem Zustand sowie bestimmungsgemäß, sicherheits- und gefahrenbewusst unter Beachtung der Betriebsanleitung benutzen! Insbesondere Störungen, die die Sicherheit beeinträchtigen können, umgehend beseitigen (lassen)!

Dans les présentes instructions de service, les passages pertinents pour la sécurité sont signalés par ce symbole: ⚠

⚠ Consignes de sécurité

Lisez attentivement le manuel d'utilisation – familiarisez-vous avec l'appareil. Tenez compte des instructions et restrictions d'utilisation ainsi que des dangers potentiels liés à cet appareil.

- Fixez le treuil électrique à un tube d'acier ou à une corde en nylon avec cinq fois la capacité de charge de sécurité.
- Vérifiez que la tension du réseau de la prise de courant soit identique à la tension indiquée sur la plaque signalétique.
- Votre appareil électrique doit être équipé d'un dispositif de mise à la terre et d'un disjoncteur différentiel.
- Assurez-vous que le crochet se déplace dans la même direction que spécifiée par l'interrupteur de commande.
- La capacité de charge indiquée sur le treuil électrique ne doit pas être dépassée.
- Le levage de personnes avec le treuil électrique est interdit.
- Ne pas déplacer les charges latéralement et éviter tout balancement.
- Si l'appareil n'est pas en mesure de soulever une charge, le poids est supérieur à la capacité de charge maximale.
- Cessez d'appuyer sur l'interrupteur de commande.
- Évitez de vous placer et de travailler sous des charges en suspension.
- Ne pas laisser l'appareil en marche en présence des enfants ou de personnes non autorisées.
- Débrancher le treuil électrique de la prise de courant lorsqu'il n'est pas utilisé.
- Ne pas tirer sur le câble pour débrancher l'appareil de la prise.
- Ne pas utiliser l'appareil sous la pluie ou en cas d'orage.
- Ne pas utiliser l'appareil à une température inférieure à 0° et supérieure à 40°.
- Avant de commencer les travaux, vérifiez si le câble d'acier est correctement enroulé sur la bobine.
- Laissez au moins 3 tours de câble sur la bobine.
- Cessez de dévider le câble dès que l'extrémité de câble rouge apparaît.
- Contrôlez le treuil électrique et l'élément de commande régulièrement à l'égard des dommages.
- En cas de câble d'acier défectueux, faites remplacer le câble uniquement par un câble équivalent dans un atelier spécialisé.
- Seul un électricien qualifié est autorisé à réparer le système électrique.

⚠ Utilisation conforme

- Le treuil électrique sert uniquement à soulever et abaisser des charges selon la puissance de l'appareil.
- N'utilisez la machine que dans des pièces fermées.
- N'utilisez la machine que si elle est en parfait état de marche en respectant les instructions indiquées, les consignes de sécurité dans le respect du manuel d'utilisation et en ayant conscience des dangers y associés ! En particulier les défauts affectant la sécurité, doivent immédiatement être éliminés !
- Les consignes de sécurité, de travail et de maintenance du fabricant, tout comme les dimensions spécifiées

In these operating instructions we have marked the places that have to do with your safety with this sign: ⚠

⚠ Safety Information

Please read these instructions carefully – familiarise yourself with this device. Follow the instructions for use, restrictions and possible hazards applicable to this device.

- Secure the wire rope firmly to a steel pipe or with a nylon rope with 5-times safety of the load capacity.
- Check the mains voltage of the outlet, whether it matches the voltage on the rating plate.
- Your electric device must be earthed and equipped with a residual current operated circuit breaker (RCCB).
- Ensure that the hook moves along the same direction as indicated on the operating switch.
- The load capacity indicated on the wire rope may not be exceeded.
- It is forbidden to lift people using the wire rope
- Do not remove loads from the side and avoid oscillations.
- If the device cannot lift a load, the weight is larger than the max. load capacity. Do not press the actuating switch further.
- Do not stand or work beneath suspended loads!
- Do not let the device operate in the presence of children or unauthorised people.
- Pull out the mains plug when the wire rope is not in use.
- Do not disconnect from the outlet by pulling at the cable.
- Do not operate the device in rain or thunderstorms.
- Do not use the device below 0° C and above 40° C
- When starting work, check whether the steel wire rope is rolled up correctly on the spool.
- Allow at least 3 cable turns on the spool.
- Do not wind further when the red cable end appears.
- Check the wire rope and control unit regularly for damage.
- In case of defective steel wire rope, get it replaced using a speciality workshop only with an equivalent cable.
- Electric repairs may be performed only by qualified personnel.

⚠ Proper Use

- The wire rope hoist may be used only for lifting and lowering loads according to the device performance.
- The machine may be operated only in closed rooms.
- Use the machine only in perfect working condition and according to its intended purpose, as well as with adequate consideration of safety aspects and hazards, in compliance with this operating manual. All malfunctions which might affect safety must be rectified without delay!
- The safety, work and maintenance instructions of the manufacturer as well as the dimensions indicated in

- Die Sicherheits-, Arbeits- und Wartungsvorschriften des Herstellers sowie die in den Technischen Daten angegebenen Abmessungen müssen eingehalten werden.
- Die zutreffenden Unfallverhütungsvorschriften und die sonstigen, allgemein anerkannten sicherheitstechnischen Regeln müssen beachtet werden.
- Die Maschine darf nur von Personen genutzt, gewartet oder repariert werden, die damit vertraut und über die Gefahren unterrichtet sind. Eigenmächtige Veränderungen an der Maschine schließen eine Haftung des Herstellers für daraus resultierende Schäden aus.
- Die Maschine darf nur mit Originalzubehör und -werkzeugen des Herstellers genutzt werden.
- Die Maschine nicht der Feuchtigkeit aussetzen und nicht in der Nähe von entzündbaren Flüssigkeiten oder Gase verwenden.
- Achten Sie auf das Stromkabel: es darf nie zum Anheben der Maschine oder zum Entfernen des Steckers gezogen werden, schützen Sie es vor scharfen Kanten, Öl und Überhitzung.
- Falls Verlängerungskabel notwendig sind, verwenden Sie bitte nur geprüfte Artikel.
- Schützen Sie sich vor Elektroschocks: vermeiden Sie Kontakte mit geerdeten Gegenstände wie Röhren, Heizkörper und Kühlschränke.
- Jeder darüber hinausgehende Gebrauch gilt als nicht bestimmungsgemäß. Für daraus resultierende Schäden haftet der Hersteller nicht; das Risiko dafür trägt allein der Benutzer.
- Bitte beachten Sie, dass unsere Geräte bestimmungsgemäß nicht für den gewerblichen, handwerklichen oder industriellen Einsatz konstruiert wurden. Wir übernehmen keine Gewährleistung, wenn das Gerät in Gewerbe-, Handwerks- oder Industriebetrieben sowie bei gleichzusetzenden Tätigkeiten eingesetzt wird.

Restrisiken

Der Seilhebezug ist nach dem Stand der Technik und den anerkannten sicherheitstechnischen Regeln gebaut. Dennoch können beim Arbeiten einzelne Restrisiken auftreten. Des Weiteren können trotz aller getroffenen Vorkehrungen nicht offensichtliche Restrisiken bestehen.

- Restrisiken können minimiert werden wenn die „Sicherheitshinweise“ und die „Bestimmungsgemäße Verwendung“ sowie die Bedienungsanweisung insgesamt beachtet werden.

AUSSTATTUNG ABB. 2

- 1 Befestigungsbügel
- 2 Motor
- 3 Trommel
- 4 Stahlseil
- 5 Abschaltpuffer
- 6 Automatischer Stopphebel
- 7 Haken
- 8 Befestigungsloch für Haken
- 9 Not-Aus- Schalter
- 10 Drucktaster
- 11 Steuerkabel
- 12 Netzkabel
- 13 Umlenkrolle
- 14 Zusatzhaken

Fig. 2

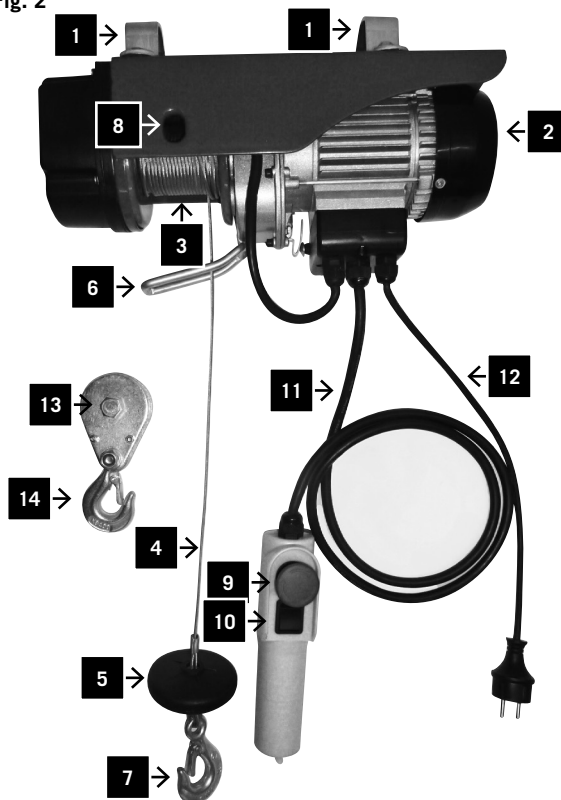

dans les caractéristiques techniques, doivent être respectées.

- Les prescriptions de prévention des accidents pertinentes et les autres règles de sécurité généralement reconnues doivent être respectées.
- Seules des personnes maîtrisant le fonctionnement de la machine et conscientes des dangers y associés, sont autorisées à exploiter, maintenir ou réparer la machine. Toute modification arbitraire de la machine entraîne l'annulation de la responsabilité du fabricant pour les dommages consécutifs.
- N'utilisez la machine qu'avec les accessoires et outils d'origine du fabricant.
- Ne pas exposer la machine à l'humidité et ne pas l'utiliser à proximité des liquides ou gaz inflammables.
- Faites attention au cordon d'alimentation : ne jamais l'utiliser pour soulever la machine ou pour débrancher cette dernière de la prise.
- Protégez-le des arêtes vives, de l'huile et de la surchauffe.
- Si des rallonges sont nécessaires, n'utilisez que des articles homologués.
- Protégez-vous contre les chocs électriques : évitez tout contact avec les objets mis à la terre tels que tuyaux, radiateurs et réfrigérateurs.
- Toute utilisation à des fins autres que celles spécifiées ici est considérée comme non conforme. Le fabricant n'est pas responsable pour les dommages consécutifs, le risque relève de la seule responsabilité de l'utilisateur.
- Veillez au fait que nos appareils, conformément à leur affectation, n'ont pas été construits, pour être utilisés dans un environnement professionnel, industriel ou artisanal. Nous déclinons toute responsabilité si l'appareil est utilisé professionnellement, artisanalement ou dans des sociétés industrielles, tout comme pour toute activité équivalente.

Risques résiduels

Le treuil électrique est construit en conformité avec les règles de la technique et les règles de sécurité généralement reconnues.

Cependant, des risques résiduels peuvent survenir pendant l'utilisation de la machine. En outre, des risques résiduels non évidents peuvent exister malgré toutes les mesures prises.

Les risques résiduels peuvent être minimisés en respectant les « Consignes de sécurité », le chapitre « Utilisation conforme et le manuel d'utilisation dans son ensemble.

ÉQUIPEMENT FIG.2

- 1 Étrier de fixation
- 2 Moteur
- 3 Tambour
- 4 Câble d'acier
- 5 Tampon de coupure
- 6 Levier d'arrêt automatique
- 7 Crochet
- 8 Trou de fixation pour crochet
- 9 Interrupteur d'arrêt d'urgence
- 10 Bouton-poussoir
- 11 Câble de commande
- 12 Cordon d'alimentation
- 13 Poulie
- 14 Crochet auxiliaire

the technical data must be followed.

- The relevant accident prevention regulations and other, generally accepted safety rules must be followed.
- The machine may be used, serviced or repaired only by people who are familiar with it and are instructed about the hazards. Independent modifications to the machine exclude liability of the manufacturer for resulting damage.
- The machine may be used only with the manufacturer's original accessories and tools.
- Do not expose the machine to moisture and do not use it in the vicinity of flammable fluids or gases.
- Pay attention to the electric cable: it may never be drawn for raising the machine or removing the plug; protect it against sharp edges, oil and overheating.
- If extension cables are necessary, please use only tested articles.
- Protect yourself from electric shocks: avoid contact with grounded objects, such as tubes, heating elements and refrigerators.
- Any other use is considered improper. The manufacturer does not assume liability for resulting damage; the associated risk is solely borne by the plant operator.
- Please note that our equipment has not been designed for use in commercial, trade or industrial applications. Our warranty will be voided if the machine is used in commercial, trade or industrial businesses or for equivalent purposes.

Residual Risks

The wire rope hoist has been built in accordance with the state of the art and recognised safety standards. Nevertheless, individual residual risks can occur when working. Furthermore, latent residual risks can persist in spite of all measures adopted.

Residual risks can be minimised if the „Safety Information“ and „Proper Use“ as well as the operating manual are completely followed.

EQUIPMENT FIG. 2

- 1 Mounting bracket
- 2 Motor
- 3 Drum
- 4 Steel wire rope
- 5 Shutdown buffer
- 6 Automatic stop lever
- 7 Hooks
- 8 Mounting hole for hooks
- 9 Emergency stop switch
- 10 Push-button
- 11 Control cable
- 12 Power cable
- 13 Deflecting roller
- 14 Additional hooks

Fig. 3

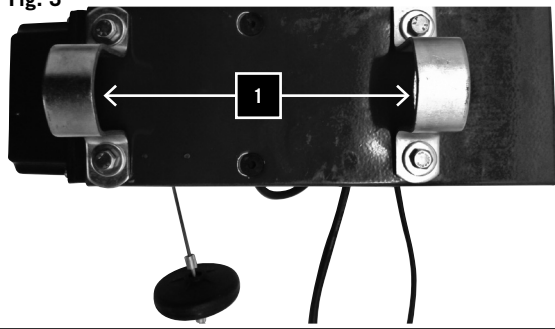

Fig. 4

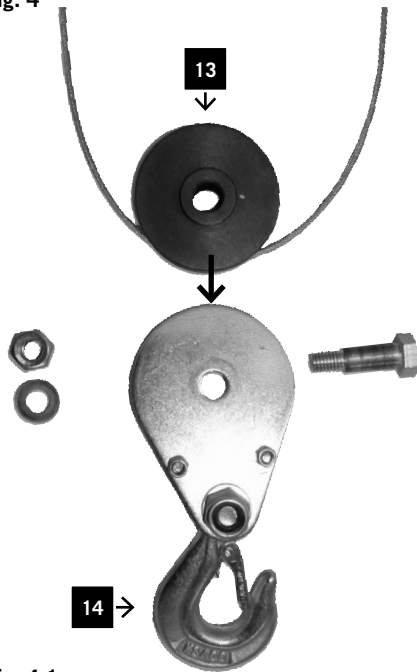

Fig. 4.1

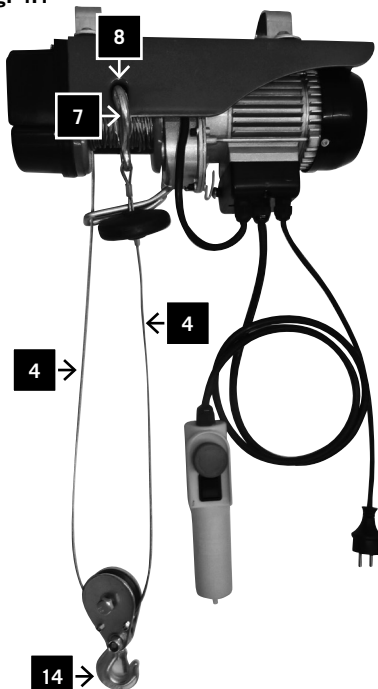
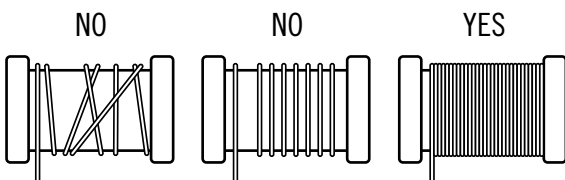

Fig. 5



MONTAGE ABB. 3

Die beiden Befestigungsbügel (1) mit einem Rohr, das der zweifachen Nennlast des Seilhebezuges entspricht, mit 4 Sechskantschrauben, 4 Scheiben montieren.

Die Abmessung des Rohres muss mit der Größe der Befestigungsbügel übereinstimmen.

Lassen Sie sich von einer Fachkraft beraten.

FUNKTION: DOPPELTE TRAGLAST ABB. 4.0 – 4.1

Mit der Umlenkrolle (13) und dem Zusatzhaken (14) wird die doppelte Traglast erreicht.

Dazu muss die Umlenkrolle (13) mit dem Zusatzhaken montiert werden (Abb.4.0).

Der fest montierte Haken (7) muss in das Befestigungsloch (8) eingehängt werden.

Die Traglast verdoppelt sich dadurch und wird nun von zwei Stahlseilen (4) angehoben. (Abb.4.1)

Inbetriebnahme

Entfernen Sie das Klebeband von der Seilrolle

1 Überprüfen Sie vor Inbetriebnahme folgende Funktionen:

- 2 Drucktaster (10) nach oben drücken, Seil hebt sich
- 3 Drucktaster nach unten drücken, Seil senkt sich
- 4 Not-Aus-Schalter (9) drücken, Seilzug bleibt stehen
- 5 Not-Aus-Schalter (9) lösen (nach rechts drehen), Seilzug ist betriebsbereit

Stellen Sie sicher dass das Stahlseil korrekt auf der Trommel aufgewickelt ist und kein Abstand zwischen den Windungen besteht. (siehe Abb.5)

6 Endschalter beim Anheben vom Seilzug, bei maximaler Höhe des automatischen Stopp-Hebels (6) prüfen.

7 Endschalter beim Ablassen des Seilzuges, bei maximaler Seillänge prüfen. (Schaltet automatisch ab)

Achten Sie darauf, dass die Ladung ordnungsgemäß am Haken, beziehungsweise am Zusatzhaken gesichert ist.

Achten Sie beim Anheben der Lasten, dass das Seil gespannt ist.

Heben Sie die Last mit der geringsten Geschwindigkeit an.

Halten Sie stets Abstand beim Anheben der Lasten.

Lassen Sie hängenden Lasten niemals unbeaufsichtigt.

Der Motor ist mit einem Thermostatschalter ausgerüstet.

Wenn es zum Stillstand während des Betriebes kommt, abwarten bis der Motor sich abgekühlt hat.

MONTAGE FIG.3

Montez les deux étriers de fixation (1) avec un tube correspondant à deux fois la charge nominal du treuil électrique avec 4 vis hexagonales et 4 rondelles.

Les dimensions du tube doivent correspondre aux dimensions des étriers de fixation.

Faites-vous conseiller par un spécialiste.

FONCTIONNEMENT : DOUBLE CAPACITÉ DE CHARGE FIG. 4.0 – 4.1

La double capacité de charge est réalisée avec la poulie (13) et le crochet auxiliaire (14).

Pour cela, il convient de monter la poulie (13) avec le crochet auxiliaire (Fig.4.0).

Le crochet monté de manière fixe (7) doit être accroché dans le trou de fixation (8).

La capacité de charge est ainsi doublée et le levage est maintenant assuré par deux câbles d'acier (4). (Fig.4.1)

ATTENTION! Ne tentez pas de soulever des charges fixées ou bloquées !

Ne procédez pas par à-coups en procédant par impulsions brèves

Mise en service

Retirer le ruban adhésif de la poulie à câble

- 1 Vérifiez les fonctions suivantes avant la mise en service :
- 2 Poussez le bouton-poussoir (10) vers le haut, le câble se soulève
- 3 Poussez le bouton-poussoir (10) vers le bas, le câble s'abaisse
- 4 Appuyez sur l'interrupteur d'arrêt d'urgence (9), le câble s'arrête
- 5 Relâchez l'interrupteur d'arrêt d'urgence (9) (tournez-le vers la droite), le treuil électrique est prêt à l'emploi.

Assurez-vous que le câble d'acier soit correctement enroulé sur le tambour et qu'il n'y ait pas d'espacement entre les spires. (voir Fig.5)

- 6 Contrôlez l'interrupteur de fin de course lors du levage du treuil électrique, lorsque le levier d'arrêt automatique (6) a atteint sa hauteur maximale.
- 7 Contrôlez l'interrupteur de fin de course lors de l'abaissement du treuil électrique, lorsque le câble a atteint sa longueur maximale. (S'éteint automatiquement)

Assurez-vous que le chargement soit bien sécurisé sur le crochet ou sur le crochet auxiliaire.

Lors du levage des charges, assurez-vous que le câble soit tendu.

Soulevez la charge à la vitesse la plus basse.

Toujours respecter une certaine distance lors du levage des charges.

Ne jamais laisser les charges suspendues sans surveillance.

Le moteur est équipé d'un interrupteur thermostatique.

Lorsque le moteur s'arrête pendant l'utilisation, attendez que le moteur refroidisse.

ASSEMBLY FIG. 3

Install both mounting brackets (1) with a pipe that corresponds to twice the rated load of the wire rope hoist, using 4 hex head screws, 4 washers.

The dimensions of the pipe must match the size of the mounting brackets.

Consult a specialist.

ROLE: DOUBLE LOAD CAPACITY FIG. 4.0 – 4.1

With the deflecting roller (13) and the additional hook (14), the double load capacity is achieved.

Moreover, the deflecting roller (13) must be mounted with the additional hook (fig. 4.0).

The firmly mounted hook (7) must be suspended at the mounting hole (8).

The load capacity doubles itself as a result and the load is now lifted by two steel wire ropes (4). (fig. 4.1)

Getting Started

Remove the adhesive tape from the wire rope

- 1 Check the following functions before getting started:
- 2 Press the push-button (10) upwards, rope is lifted
- 3 Press the push-button downwards, rope is lowered
- 4 Press the emergency stop switch (9), the rope hoist comes to a standstill
- 5 Release the emergency stop switch (9) (turn clockwise),
Wire rope hoist is ready to operate

Make sure that the steel wire rope is rolled up correctly on the drum and there is no distance between the turns. (see fig. 5)

- 6 Check the limit switch when raising the wire rope hoist, at maximum height of the automatic stop lever (6).
- 7 Check the limit switch when releasing the wire rope hoist, at maximum rope length. (Shuts down automatically)

Pay attention to the fact that the load is secured properly to the hook or the additional hook.

Ensure that the wire rope is taut when raising the loads.

Raise the load at the lowest speed.

Always stay at a distance when raising the loads.

Never leave hanging loads unattended.

The motor is equipped with a thermostat switch.

If it comes to a standstill during operation, wait until the motor has cooled down.

Wartungsplan

ACHTUNG! NETZSTECKER ZIEHEN

Reinigen Sie nach dem Gebrauch die Seilwinde mit einem Lappen. Halten Sie die Luftschlitze des Motors sauber.

Nach 30 Einsätzen (1 Einsatz = 1x auf und 1x ab):

Das gesamte Stahlseil (4) überprüfen, bei Beschädigungen den Daten entsprechendes Stahlseil ersetzen (nur Original Ersatzteile verwenden).

Nach 100 Einsätzen

Netzkabel (12) und Steuerkabel (11) auf Schäden prüfen. Endschalter bei Auf - und Ab- Bewegung prüfen.

Nach 200 Einsätzen

Stahlseil und Umlenkrolle einfetten

Nach 1000 Einsätzen

Haken (7 / 14) und Umlenkrolle (13) überprüfen.

Alle Schrauben am Befestigungsbügel (1) und an der Umlenkrolle (13) nachziehen.

Bei ungewöhnlichen Geräuschen des Motors, oder wenn die Traglast nicht angehoben werden kann es sein, dass das Bremssystem überholt werden muss.

Zu Ihrer Sicherheit, vor jedem Einsatz, Not-Aus Schalter (9) und Drucktasten überprüfen.

Lagerung

Bei Lagerung über einen längeren Zeitraum, Gerät an einem trockenem, frostfreien, für Kinder nicht erreichbaren Raum, wenn möglich im Originalkarton aufbewahren.

Calendrier de maintenance

ATTENTION ! DÉBRANCHEZ LA MACHINE DE LA PRISE DE COURANT

Après utilisation, nettoyez le treuil avec un chiffon. Gardez les grilles de ventilation du moteur propres.

Après 30 utilisations (1 utilisation = 1x levage et 1x abaissement) :

Contrôlez l'ensemble du câble d'acier (4), et en cas de dommages, remplacez avec un câble équivalent selon les caractéristiques techniques (n'utiliser que des pièces de rechange d'origine).

Après 100 utilisations

Contrôlez le cordon d'alimentation (12) et le câble de commande (11) à l'égard des dommages.

Contrôlez l'interrupteur de fin de course pendant les opérations de levage et d'abaissement.

Après 200 utilisations

Lubrifiez le câble d'acier et la poulie

Après 1000 utilisations

Contrôlez les crochets (7 / 14) et la poulie (13).

Serrez toutes les vis de l'étrier de fixation (1) et de la poulie (13).

En cas de bruit anormal du moteur ou si la charge ne peut pas être soulevée, il est possible que le système de freinage nécessite une révision.

Pour votre sécurité, vérifiez l'interrupteur d'arrêt d'urgence (9) et le bouton-poussoir avant l'utilisation.

Stockage

En cas de stockage prolongé, conservez l'appareil dans un endroit sec à l'abri du gel, et hors de la portée des enfants, si possible dans son emballage d'origine.

Maintenance Plan

CAUTION! PULL OUT THE MAINS PLUG

Clean the rope winch with a rag following use. Keep the air slits of the motor clean.

After 30 runs (1 run = 1x up and 1x down):

Check the entire steel wire rope (4); in case of damage, replace the steel wire rope according to the specification (use only original spare parts).

After 100 runs

Check mains cable (12) and control cable (11) for damage.

Check limit switch at upward and downward movement.

After 200 runs

Lubricate steel wire rope and deflecting roller

After 1000 runs

Hook (7 / 14) and deflecting roller (13).

Tighten all screws at the mounting bracket (1) and the deflecting roller (13).

In case of unusual sounds at the motor or if the load cannot be raised, the brake system may have to be overhauled.

For your safety, check the emergency stop switch (9) and push-buttons before every use.

Storage

When storing over a longer period, store device at a dry, frost-free room not accessible to children and in the original carton, if possible.

FEHLERBEHEBUNG

Störung	Ursache	Abhilfe
Traglast kann nicht angehoben werden	Traglast zu schwer Bremsystem defekt	Auf doppelte Traglast umstellen Kundendienst / Seviccenter
Motor reagiert nicht	Sicherung defekt Drucktaster defekt	Sicherung austauschen Kundendienst / Seviccenter
Reparaturen Verwenden Sie nur vom Hersteller empfohlene Zubehör- und Ersatzteile. Sollte das Gerät trotz unserer Qualitätskontrollen und Ihrer Pflege einmal ausfallen, lassen Sie Reparaturen nur von einem autorisierten Elektro-Fachmann ausführen.		
Entsorgung Beim Entsorgen der Maschine müssen die örtlichen gesetzlichen Bestimmungen eingehalten werden.		

DÉPANNAGE

Défaut	Cause	Dépannage
La charge ne peut pas être soulevée	La charge est trop lourde Le système de freinage est endommagé	Passez au mode double capacité de charge Service client / Centre de services
Le moteur ne réagit pas	Fusible défectueux Bouton-poussoir défectueux	Remplacez le fusible Service client / Centre de services
Réparations N'utilisez que les accessoires et pièces de rechange recommandés par le fabricant. Si l'appareil arrivait à tomber en panne en dépit de nos contrôles de la qualité et de son entretien, confiez la réparation de celui-ci à un électricien agréé uniquement.		
Élimination Éliminez la machine conformément aux dispositions légales locales en vigueur.		

ERROR ELIMINATION

Fault	Cause	Corrective action
Load cannot be raised	Load too heavy Brake system defective	Switch to double load Customer service / service centre
Motor does not respond	Fuse defective Push-button defective	Replace fuse Customer service / service centre
Repairs Use only accessories and spare parts recommended by the manufacturer. If the device fails in spite of our quality control and your maintenance, carry out repairs only with the help of an authorised and qualified electrician.		
Waste disposal When disposing of the machine, the local statutory provisions must be followed.		

VÝROBCE:**scheppach****Fabrikation von Holzbearbeitungsmaschinen GmbH**

Günzburger Straße 69

D-89335 Ichenhausen

VÁŽENÝ ZÁKAZNÍKU,

Přejeme vám mnoho radosti a úspěchů při práci s vaším novým zařízením Scheppach.

Poznámka:

Výrobce tohoto zařízení neodpovídá - v souladu se zákonem týkajícím se odpovědnosti za výrobek - za žádné škody způsobené tímto zařízením v důsledku:

- Nesprávné manipulace.
- Nedodržení návodu k obsluze.
- Oprav prováděných třetí stranou, neautorizovanými mechaniky.
- Montáže a výměny neoriginálních dílů.
- Jiného, než určeného použití.

DOPORUČUJEME VÁM:

Před montáží a použitím tohoto zařízení si přečtěte všechny tyto pokyny pro obsluhu.

Tento návod k obsluze by vám měl pomoci se seznámit s vaším zařízením a s jeho použitím pro určené účely.

Tento návod k obsluze obsahuje důležité informace týkající se bezpečnosti práce, správné a hospodárné obsluhy tohoto zařízení a obsahuje také informace, jak se vyvarovat nebezpečí, jak snížit náklady na opravy, jak zkrátit prostoje a jak zvýšit spolehlivost a prodloužit životnost tohoto zařízení.

Mimo dodržování bezpečnostních předpisů uvedených v tomto návodu k obsluze musíte při provozu tohoto stroje také pečlivě dodržovat všechny bezpečnostní předpisy platné ve vaší zemi.

Uložte tento návod v blízkosti tohoto zařízení a chraňte jej před nečistotami a vlhkostí pomocí plastového obalu. Před zahájením práce si musí tento návod přečíst každý pracovník a musí jej pečlivě dodržovat.

Práce na tomto zařízení mohou být prováděny pouze osobami, které jsou řádně instruovány o použití tohoto zařízení a které jsou seznámeny s riziky spojenými s obsluhou tohoto zařízení. Při obsluze tohoto zařízení musí být splněn stanovený minimální věk.

Kromě bezpečnostních pokynů uvedených v tomto návodu k obsluze a speciálních předpisů platných ve vaší zemi, musí být při obsluze tohoto zařízení dodržovány obecně uznávané technické předpisy.

ZÁKLADNÍ INFORMACE

- Po vybalení zkontrolujte všechny díly, zda během přepravy nedošlo k jejich poškození. V případě zjištění závady musíte ihned informovat dodavatele. Na pozdější reklamace nebude brán zřetel.
- Zkontrolujte dodávku, zda je kompletní.
- Před zahájením práce se pomocí tohoto návodu řádně seznámte s tímto zařízením.
- Používejte jako příslušenství a náhradní díly pouze originální díly. Náhradní díly můžete zakoupit u autorizovaného prodejce Scheppach.
- Při objednávání náhradních dílů uvádějte čísla dílů a také typ a rok výroby zařízení.

VÝROBCA:**scheppach****Fabrikation von Holzbearbeitungsmaschinen GmbH**

Günzburger Straße 69

D-89335 Ichenhausen

VÁŽENÝ ZÁKAZNÍK,

Želáme vám mnoho radosti a úspechov pri práci s vašim novým zariadením Scheppach.

Poznámka:

Výrobca tohto zariadenia nezodpovedá - v súlade so zákonom týkajúcim sa zodpovednosti za výrobok - za žiadne škody spôsobené týmto zariadením v dôsledku:

- Nesprávnej manipulácie.
- Nedodržavania návodu na obsluhu.
- Opráv vykonávaných treťou stranou, neautorizovanými mechanikmi.
- Montáže a výmeny neoriginálnych dielcov.
- Iného, než určeného použitia.

ODPORÚČAME VÁM:

Pred montážou a použitím tohto zariadenia si prečítajte všetky tieto pokyny na obsluhu.

Návod na obsluhu by vám mal pomôcť sa oboznámiť s vašim zariadením a s jeho použitím na určené účely.

Tento návod na obsluhu obsahuje dôležité informácie týkajúce sa bezpečnosti práce, správnej a hospodárnej obsluhy tohto zariadenia a obsahuje tiež informácie, ako sa vyvarovať nebezpečenstvu, ako znížiť náklady na opravy, ako skrátiť prestoje a ako zvýšiť spoľahlivosť a predĺžiť životnosť tohto zariadenia.

Okrem dodržiavania bezpečnostných predpisov uvedených v tomto návode na obsluhu musíte pri prevádzke tohto stroja tiež dôkladne dodržiavať všetky bezpečnostné predpisy platné vo vašej krajine.

Uložte tento návod v blízkosti zariadenia a chráňte ho pred nečistotami a vlhkosťou pomocou plastového obalu. Pred zahájením práce si musí tento návod prečítať každý pracovník a musí ho dôkladne dodržiavať.

Práce na tomto zariadení môžu byť vykonávané iba osobami, ktoré sú riadne inštruované o použití tohto zariadenia a ktoré sú oboznámené s rizikami spojenými s obsluhou tohto zariadenia. Pri obsluhu tohto zariadenia musí byť splnený stanovený minimálny vek.

Okrem bezpečnostných pokynov uvedených v tomto návode na obsluhu a špeciálnych predpisov platných vo vašej krajine, musia byť pri obsluhu tohto zariadenia dodržiavané všeobecne uznávané technické predpisy.

ZÁKLADNÉ INFORMÁCIE

- Po vybalení skontrolujte všetky dielce, či počas prepravy nedošlo k ich poškodeniu. V prípade zistenia poruchy musíte ihneď informovať dodávateľa. Na neskoršie reklamácie nebude braný ohľad.
- Skontrolujte dodávku, či je kompletná.
- Pred zahájením práce sa pomocou tohto návodu riadne oboznámte so zariadením.
- Používajte iba originálne príslušenstvo a náhradné dielce. Náhradné dielce môžete zakúpiť u autorizovaného predajcu Scheppach.
- Pri objednávaní náhradných dielcov uvádzajte čísla dielcov a tiež typ a rok výroby zariadenia.

FABRIKANT:**scheppach****Fabrikation von Holzbearbeitungsmaschinen GmbH**

Günzburger Straße 69

D-89335 Ichenhausen

GEACHTE KLANT,

Wij wensen u veel plezier en succes bij het werken met uw nieuwe apparaat

Advies:

Volgens de van toepassing zijnde wet voor productaansprakelijkheid is de producent van dit apparaat niet aansprakelijk voor schade die ontstaat door of door middel van dit apparaat in geval van:

- Onjuist gebruik,
- Niet-naleving van de gebruiksinstructies,
- Reparaties door derden, niet-erkende getrainde werklui,
- Installatie en vervanging van niet-originele reserveonderdelen,
- Ongepast gebruik, falen van het elektronisch systeem ten gevolge van niet-naleving van de elektrische specificaties en de VDE 0100, DIN 57113 / VDE 0113 voorschriften.

AANBEVELINGEN:

Lees de volledige handleiding voor de montage en besturing van het apparaat. Deze handleiding is bedoeld om het gebruik van het apparaat gemakkelijker te maken voor u en om vertrouwd te geraken met het gebruik van het apparaat.

De handleiding bevat belangrijke nota's over hoe veilig, goed en economisch gebruik te maken van uw apparaat, en over hoe u gevaar kan vermijden, reparatiekosten kann besparen, downtime kan verminderen en de betrouwbaarheid en levensduur van uw apparaat kan vergroten. Bovenop de veiligheidsvoorschriften in deze handleiding, moet u ook voldoen aan de geldende voorschriften van uw land in verband met het gebruik van het apparaat. Plaats de gebruiksaanwijzing in een doorzichtig plastic map om deze te beschermen tegen vuil en vocht, en bewaar ze in de nabijheid van het apparaat. De instructies moeten gelezen en nauw gevolgd worden door iedereen vooraleer het apparaat te gebruiken. Enkel getrainde personen die op de hoogte gebracht zijn van de mogelijke gevaren en risico's mogen het apparaat gebruiken. De vereiste minimumleeftijd moet worden voldaan. Als aanvulling op de veiligheidsvoorschriften in deze handleiding en de speciale voorschriften van uw land, moeten ook de algemeen erkende technische regels voor het gebruik van houtverwerkende apparaten in acht genomen worden.

ALGEMENE INFORMATIE

- Open de verpakking en haal het apparaat er voorzichtig uit.
- Verwijder het verpakkingsmateriaal evenals de verpakkings- en transportbeveiligingen (indien voorhanden).
- Controleer of de inhoud van de levering volledig is.
- Controleer het apparaat en de hulpstukken op transportschade.
- Bewaar de verpakking indien mogelijk tot na het verstrijken van de garantietijd.

Fig. 1

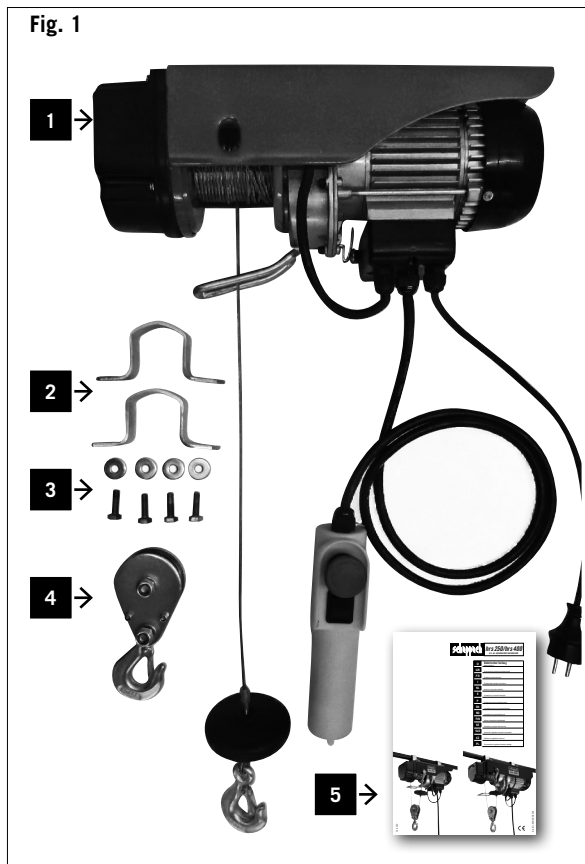

Popis, obr. 1

- 1 Ocelové lano s hlavní jednotkou
- 2 Montážní konzoly
- 3 Montážní šrouby s podložkami
- 4 Hák s vodící kladkou
- 5 Návod k obsluze

	hrs 250	hrs 400
Obsah dodávky		
	Ocelové lano s hlavní jednotkou	
	Montážní konzoly	
	Montážní šrouby s podložkami	
	Háky s vodící kladkou	
	Návod k obsluze	
Technické údaje		
Jmenovité napětí/frekvence	230 V/50 Hz	230 V/50 Hz
Jmenovitý proud	2,5 A	3,5 A
Maximální výkon	530 W	780 W
Provozní režim	S3 20%	S3 20%
Jmenovitá nosnost	125 kg / 250 kg	200 kg / 400 kg
Maximální výška zvedání	12 m / 6 m	12 m / 6 m
Rychlost zvedání	10m/min / 5m/min	10m/min / 5m/min
Průměr ocelového lana	3.18mm	3.6mm
Pevnost ocelového lana v tahu	625 kg	1000 kg
Odběr proudu	IP 54	IP 54
Třída ochrany	B	B
Rozměry	400x130x180 mm	460x160x220 mm
Hmotnost	11,5 kg	17,0 kg
Právo na provádění změn technických údajů vyhrazeno!		

Bezpečnostní informace a výstrahy

Toto zařízení splňuje požadavky bezpečnostních předpisů určených pro elektrická zařízení. Před uvedením elektrického lanového zvedáku do provozu si pečlivě přečtěte návod k obsluze.

Nesprávné použití může vést k zranění osob a způsobení škod. Osoby, které nejsou seznámeny s těmito pokyny, nesmí provádět obsluhu tohoto zařízení. Uložte tento návod k obsluze na bezpečném místě.

Dětem a nedospělým osobám je obsluha tohoto zařízení zakázána.

Výrobce nepřebírá žádnou odpovědnost za nesprávné použití a úpravy tohoto zařízení.

Dodržujte rovněž bezpečnostní informace, pokyny pro montáž a obsluhu, stejně jako obecně platné předpisy týkající se prevence nehod.

POZNÁMKA:

Ujistěte se, zda si všechny osoby, které budou pracovat s tímto zařízením, před zahájením práce řádně přečetly a nastudovaly celý tento návod k obsluze.

Popis, obr. 1

- 1 Oceľové lano s hlavnou jednotkou
- 2 Montážne konzoly
- 3 Montážne skrutky s podložkami
- 4 Háč s vodiacou kladkou
- 5 Návod na obsluhu

	hrs 250	hrs 400
Obsah dodávky		
	Oceľové lano s hlavnou jednotkou	
	Montážne konzoly	
	Montážne skrutky s podložkami	
	Háčky s vodiacou kladkou	
	Návod na obsluhu	
Technické údaje		
Menovité napätie/ frekvencia	230 V/50 Hz	230 V/50 Hz
Menovitý prúd	2,5 A	3,5 A
Maximálny výkon	530 W	780 W
Prevádzkový režim	S3 20%	S3 20%
Menovitá nosnosť	125 kg / 250 kg	200 kg / 400 kg
Maximálna výška zdvíhania	12 m / 6 m	12 m / 6 m
Rýchlosť zdvíhania	10m/min. / 5m/min.	10m/min. / 5m/min.
Priemer oceľového lana	3.18mm	3.6mm
Pevnosť oceľového lana v ťahu	625 kg	1000 kg
Odber prúdu	IP 54	IP 54
Trieda ochrany	B	B
Rozmery	400x130x180 mm	460x160x220 mm
Hmotnosť	11.5 kg	17.0 kg
Právo na vykonávanie zmien technických údajov vyhradené!		

Bezpečnostné informácie a výstrahy

Toto zariadenie spĺňa požiadavky bezpečnostných predpisov určených pre elektrické zariadenia. Pred uvedením elektrického lanového zdvíhaka do prevádzky si dôkladne prečítajte návod na obsluhu.

Nesprávne použitie môže viesť k zraneniu osôb a spôsobeniu škôd. Osoby, ktoré nie sú oboznámené s týmito pokynmi, nesmú vykonávať obsluhu tohto zariadenia. Uložte tento návod na obsluhu na bezpečnom mieste.

Deťom a nedospelým osobám je obsluha tohto zariadenia zakázaná.

Výrobca nepreberá žiadnu zodpovednosť za nesprávne použitie a úpravy tohto zariadenia.

Dodržiavajte tiež bezpečnostné informácie, pokyny na montáž a obsluhu, rovnako ako všeobecne platné predpisy týkajúce sa prevencie nehôd.

POZNÁMKA:

Uistite sa, či si všetky osoby, ktoré budú s týmto zariadením pracovať, pred zahájením práce riadne prečítali a našudovali celý tento návod na obsluhu.

Legenda, afb. 1

1. Draadkabelverbinding met bedieningseenheid
2. Montagebeugel
3. Montageschroeven met inzetstukken
4. Extra haak met geleiderol
5. Gebruiksaanwijzing

	hrs 250	hrs 400
Inhoud levering		
	Draadkabelverbinding met bedieningseenheid	
	Montagebeugel	
	Montageschroeven met inzetstukken	
	Extra haken met geleiderol	
	Gebruiksaanwijzing	
Technische gegevens		
Nominale spanning	230 V/50 Hz	230 V/50 Hz
Nominale stroom	2,5 A	3,5 A
Max. vermogen	530 W	780 W
Gebruiksmodus	S3 20%	S3 20%
Nominale belasting	125 kg / 250 kg	200 kg / 400 kg
Max. hijshoogte	12 m / 6 m	12 m / 6 m
Hijssnelheid	10m/min. / 5m/min.	10m/min. / 5m/min.
Diameter van de staaldraadkabel	3.18mm	3.6mm
Treksterkte van de staaldraadkabel	625 kg	1000 kg
Stroomverbruik	IP 54	IP 54
Isolatieklasse	B	B
Afmetingen LxBxH	400x130x180 mm	460x160x220 mm
Gewicht	11.5 kg	17.0 kg
Technische aanpassingen kunnen worden gewijzigd!		

Veiligheidsinformatie en -waarschuwing

Dit apparaat voldoet aan de veiligheidsrichtlijnen die zijn vastgesteld voor elektrische machines. Lees de gebruiksaanwijzing aandachtig door voordat u de staaldraadtakel in gebruik neemt.

Verkeerd gebruik kan leiden tot lichamelijk letsel en materiële schade. Personen die niet bekend zijn met de instructies, mogen het apparaat niet bedienen. Bewaar de gebruiksaanwijzing op een veilige plaats.

Kinderen en jongeren mogen het apparaat niet bedienen. De fabrikant aanvaardt geen enkele aansprakelijkheid voor onjuist gebruik en wijzigingen aan de machine.

Volg de veiligheidsrichtlijnen, de montage- en bedieningsinstructies en de algemeen toepasselijke voorschriften voor ongevallenpreventie.

NB:

Zorg dat mensen die met dit apparaat werken, deze gebruiksaanwijzing grondig hebben gelezen en begrepen voordat ze het bedienen.

Bezpečnostní informace

Pečlivě si prosím přečtete tyto pokyny – seznamte se s tímto zařízením. Dodržujte pokyny pro použití a dávejte pozor na omezení a možná rizika související s provozem tohoto zařízení.

- Připevněte zvedák pevně k ocelovému nosníku pomocí ocelového lana nebo pomocí nylonového lana s pětkrát větší nosností.
- Zkontrolujte, zda se napájecí napětí v síťové zásuvce shoduje s údaji na štítku s technickými údaji tohoto zařízení.
- Vaše elektrické zařízení musí být uzemněno a vybaveno jističem v obvodu diferenciální ochrany (RCCB).
- Ujistěte se, zda se hák pohybuje ve stejném směru, jaký je vyznačen na ovládacím spínači.
- Nosnost vyznačená na ocelovém lanu nesmí být překročena.
- Zvedání osob pomocí ocelového lana je zakázáno.
- Nesnímejte břemena z boku a zabraňte výkyvům.
- Nemůže-li toto zařízení zvednout požadované břemeno, jeho hmotnost je větší než maximální nosnost tohoto zařízení. Nepoužívejte proto dále ovládací spínač.
- Nestůjte a nepracujte pod zavěšeným břemenem!
- Nenechávejte zařízení pracovat, jsou-li v blízkosti děti nebo nepovolané osoby.
- Není-li elektrický zvedák používán, odpojte zástrčku napájecího kabelu od síťové zásuvky.
- Neodpojujte zástrčku od síťové zásuvky taháním za napájecí kabel.
- Nepoužívejte toto zařízení v dešti nebo při bouřkách.
- Nepoužívejte toto zařízení při teplotách nižších než 0 °C a vyšších než 40 °C.
- Před zahájením práce se ujistěte, zda je ocelové lano správně navinuto na bubnu.
- Nechávejte na bubnu minimálně 3 otáčky lana.
- Objeví-li se červená koncová část ocelového lana, ukončete jeho odvíjení z bubnu.
- Provádějte pravidelnou kontrolu, zda nedošlo k poškození ocelového lana nebo hlavní jednotky.
- Dojde-li k poškození ocelového lana, svěřte jeho výměnu pouze specializovanému servisu, ve kterém při opravě použijí odpovídající ocelové lano.
- Opravy elektrického systému mohou být prováděny pouze kvalifikovanými opraváři.

Správné použití

- Tento elektrický lanový zvedák může být použit pouze pro zvedání a spouštění břemen v závislosti na výkonných parametrech tohoto zařízení.
- Zařízení může být používáno pouze v uzavřených budovách.
- Používejte toto zařízení jen v případě, je-li v bezvadném provozním stavu, v souladu s jeho určeným použitím a s tímto návodem k obsluze a berte také v úvahu všechny bezpečnostní aspekty a rizika. Všechny závady, které mohou mít vliv na bezpečnost, musí být bez odkladu opraveny!
- Musí být respektovány pokyny výrobce týkající se bezpečnosti, obsluhy a údržby a také technické parametry uvedené v části „Technické údaje“.
- Musí být dodržovány příslušné předpisy týkající se prevence nehod a všechny další všeobecně uznávané

⚠ Bezpečnostné informácie

Dôkladne si, prosím, prečítajte tieto pokyny – oboznámte sa so zariadením. Dodržiavajte pokyny na použitie a dávajte pozor na obmedzenia a možné riziká súvisiace s prevádzkou tohto zariadenia.

- Pripevnite zdvihák pevne k oceľovému nosníku pomocou oceľového lana alebo pomocou nylónového lana s päťkrát väčšou nosnosťou.
- Skontrolujte, či sa napájacie napätie v sieťovej zásuvke zhoduje s údajmi na štítku s technickými údajmi tohto zariadenia.
- Vaše elektrické zariadenie musí byť uzemnené a vybavené ističom v obvode diferenciálnej ochrany (RC-CB).
- Uistite sa, či sa hák pohybuje v rovnakom smere, aký je vyznačený na ovládacom spínači.
- Nosnosť vyznačená na oceľovom lane nesmie byť prekročená.
- Zdvíhanie osôb pomocou oceľového lana je zakázané.
- Nesnímajte bremená z boku a zabráňte výkyvom.
- Ak toto zariadenie nemôže zdvihnúť požadované bremeno, jeho hmotnosť je väčšia ako maximálna nosnosť tohto zariadenia. Naďalej preto nepoužívajte ovládací spínač.
- Nestojte a nepracujte pod zaveseným bremenom!
- Nenechávajte zariadenie pracovať, ak sú v blízkosti deti alebo nepovolané osoby.
- Ak elektrický zdvihák nie je používaný, odpojte zástrčku napájacieho kábla od sieťovej zásuvky.
- Neodpájajte zástrčku od sieťovej zásuvky ťahaním za napájací kábel.
- Nepoužívajte zariadenie v daždi alebo počas búrok.
- Nepoužívajte zariadenie pri teplotách nižších ako 0 °C a vyšších ako 40 °C.
- Pred zahájením práce sa uistite, či je oceľové lano správne navinuté na bubon.
- Nechávajte na bubne minimálne 3 otáčky lana.
- Ak sa objaví červená koncová časť oceľového lana, ukončite jeho odvíjanie z bubna.
- Pravidelne kontrolujte, či nedošlo k poškodeniu oceľového lana alebo hlavnej jednotky.
- Ak dôjde k poškodeniu oceľového lana, zverte jeho výmenu len špecializovanému servisu, v ktorom pri oprave použijú zodpovedajúce oceľové lano.
- Opravy elektrického systému môžu byť vykonávané iba kvalifikovanými opravármi.

⚠ Správne použitie

- Tento elektrický lanový zdvihák môže byť použitý iba na zdvíhanie a spúšťanie bremien v závislosti od výkonových parametrov tohto zariadenia.
- Zariadenie môže byť používané iba v uzavretých budovách.
- Používajte toto zariadenie len v prípade, ak je v bezchybnom prevádzkovom stave, v súlade s jeho určeným použitím a s týmto návodom na obsluhu a berte tiež do úvahy všetky bezpečnostné aspekty a riziká. Všetky poruchy, ktoré môžu mať vplyv na bezpečnosť, musia byť bezodkladne opravené!
- Musia byť rešpektované pokyny výrobcu týkajúce sa bezpečnosti, obsluhy a údržby a tiež technické parametre uvedené v časti „Technické údaje“.
- Musia byť dodržiavané príslušné predpisy týkajúce sa prevencie nehôd a všetky ďalšie všeobecne uznávané

⚠ Veiligheidsinformatie

Lees deze instructies aandachtig door en maak uzelf bekend met dit apparaat. Volg de gebruiksinstructies, beperkingen en mogelijke gevaren die van toepassing zijn op dit apparaat.

- Maak de draadkabel stevig vast aan een stalen pijp of met een nylon draad met een veiligheidsgraad die 5 keer groter is dan het laadvermogen.
- Controleer de netspanning van het stopcontact, kijk of deze overeenkomt met de spanning op het kenplaatje.
- Uw elektrisch apparaat moet geaard zijn en moet zijn uitgerust met een stroomonderbreker op reststroom (RCCB).
- Controleer of de haak in dezelfde richting gaat zoals aangegeven op de bedieningsschakelaar.
- Het laadvermogen dat is aangegeven op de draadtakel, mag niet worden overschreden.
- Het is verboden mensen op te hijsen met de draadtakel
- Verwijder geen ladingen van de zijkant en vermijd oscillaties.
- Als het apparaat een lading niet kan hijsen, is het gewicht groter dan het maximale laadvermogen. Druk niet langer op de bedieningsschakelaar.
- Sta of werk niet onder gehezen ladingen!
- Laat het apparaat niet draaien in de aanwezigheid van kinderen of onbevoegde mensen.
- Trek de stekker uit wanneer de draadkabel niet in gebruik is.
- Trek niet aan de kabel om de stekker uit het stopcontact te halen.
- Gebruik het apparaat niet in regen of onweer.
- Gebruik het apparaat niet bij een temperatuur onder 0° C en boven 40° C
- Controleer bij het starten van de werkzaamheden of de staaldraadkabel correct is opgerold op de haspel.
- Laat minstens 3 kabelomwentelingen op de haspel.
- Wind niet verder op wanneer het rode uiteinde van de kabel zichtbaar wordt.
- Controleer de draadkabel en bedieningseenheid regelmatig op schade.
- In geval van een defecte staaldraadkabel, moet u deze laten vervangen door een equivalente kabel in een gespecialiseerde werkplaats.
- Elektrische reparaties mogen alleen worden uitgevoerd door gekwalificeerd personeel.

⚠ Correct gebruik

- De staaldraadtakel mag alleen worden gebruikt voor het hijsen en laten zinken van ladingen die overeenkomen met de prestaties van het apparaat.
- De machine mag alleen in gesloten ruimten worden gebruikt.
- Gebruik de machine alleen in perfecte bedrijfsconditie en in overeenstemming met het bedoeld gebruik. Houd ook voldoende rekening met de veiligheidsaspecten en -risico's conform de gebruiksaanwijzing. Alle defecten die de veiligheid kunnen beïnvloeden, moeten onmiddellijk worden opgelost!
- De veiligheids-, werk- en onderhoudsinstructies van de fabrikant en de afmetingen die zijn vermeld in de technische gegevens, moeten worden nageleefd.
- De relevante maatregelen voor ongevallenpreventie en andere, algemeen aanvaarde veiligheidsvoorschriften

né bezpečnostní předpisy.

- Zařízení může být používáno, ošetřováno a opravováno pouze osobami, které jsou s tímto zařízením řádně seznámeny a které jsou informovány o souvisejících rizicích. Neschválené úpravy tohoto zařízení zbavují výrobce odpovědnosti za způsobená poškození.
- Zařízení může být používáno pouze s originálním příslušenstvím a doplňky od výrobce.
- Nevystavujte toto zařízení vlhkosti a nepoužívejte jej v blízkosti hořlavých kapalin nebo plynů.
- Věnujte pozornost elektrickému napájecímu kabelu: Nikdy za kabel netahejte, abyste zvedali toto zařízení nebo abyste odpojili zástrčku od síťové zásuvky. Dbejte na to, aby kabel nepřecházel přes ostré hrany nebo před mastné a horké plochy.
- Musíte-li používat prodlužovací kabely, používejte pouze kabely, které jsou pro tento účel schváleny.
- Chraňte se před úrazem elektrickým proudem: Vyvarujte se kontaktu s uzemněnými objekty, jako jsou potrubí, topná tělesa a ledničky.
- Jakékoli jiné použití je považováno za nesprávné. Výrobce se zříká odpovědnosti za škody způsobené v důsledku nedodržování výše uvedených pokynů. Toto riziko ponese výhradně uživatel.
- Dbejte prosím na to, že naše přístroje nebyly podle svého účelu určeny konstruovány pro živnostenské, řemeslnické nebo průmyslové použití. Nepřebíráme žádné ručení, pokud je přístroj používán v živnostenských, řemeslných nebo průmyslových podnicích a při srovnatelných činnostech.

Fig. 2

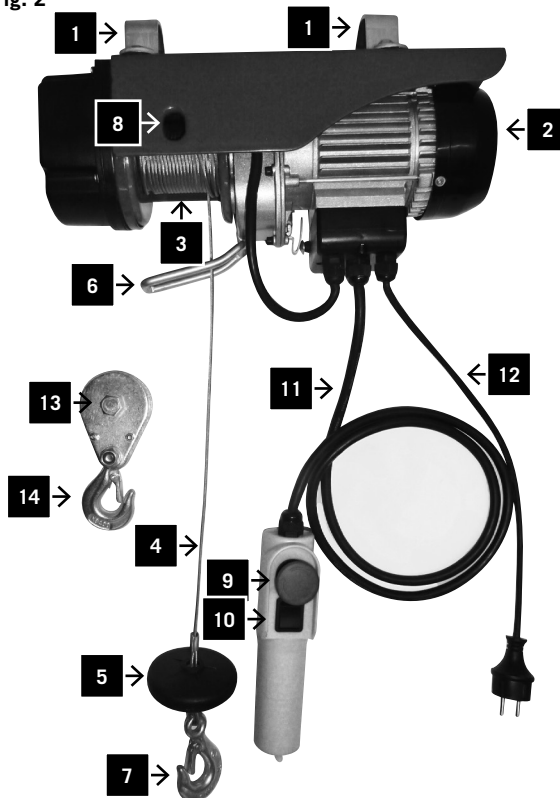

Zbytková rizika

Tento elektrický lanový zvedák byl vyroben v souladu s požadavky nejnovějších bezpečnostních norem. Přesto se během práce mohou vyskytnout určitá zbytková rizika. Mimoto mohou skrytá zbytková rizika přetrvávat bez ohledu na přijatá bezpečnostní opatření.

- Zbytková rizika mohou být minimalizována, jsou-li pečlivě dodržovány pokyny nacházející se v částech „Bezpečnostní informace“, „Správné použití“ a vlastně v celém návodu k obsluze.

ZAŘÍZENÍ OBR. 2

- 1 Montážní konzoly
- 2 Motor
- 3 Buben
- 4 Ocelové lano
- 5 Tlumicí doraz
- 6 Páka automatického vypnutí
- 7 Hák
- 8 Montážní otvor pro háky
- 9 Nouzový vypínač
- 10 Tlačítko
- 11 Kabel ovládání
- 12 Napájecí kabel
- 13 Kladka
- 14 Doplňkový hák

bezpečnostné predpisy.

- Zariadenie môže byť používané, ošetrované a opravené iba osobami, ktoré sú s týmto zariadením riadne oboznámené a ktoré sú informované o súvisiacich rizikách. Neschválené úpravy tohto zariadenia zbavujú výrobcu zodpovednosti za spôsobené poškodenia.
- Zariadenie môže byť používané len s originálnym príslušenstvom a doplnkami od výrobcu.
- Nevystavujte toto zariadenie vlhkosti a nepoužívajte ho v blízkosti horľavých kvapalín alebo plynov.
- Venujte pozornosť elektrickému napájaciu káblu: Nikdy za kábel neťahajte, aby ste toto zariadenie zdvihli, alebo aby ste odpojili zástrčku od sieťovej zásuvky. Dbajte na to, aby kábel neprechádzal cez ostré hrany alebo cez masné a horúce plochy.
- Ak musíte používať predĺžovacie káble, používajte iba káble, ktoré sú na tento účel schválené.
- Chráňte sa pred úrazom elektrickým prúdom: Vyvarujte sa kontaktu s uzemnenými objektmi, ako sú potrubia, výhrevné telesá a chladničky.
- Akékoľvek iné použitie je považované za nesprávne. Výrobca sa zrieka zodpovednosti za škody spôsobené v dôsledku nedodržania vyššie uvedených pokynov. Toto riziko poniesie výhradne používateľ.
- Prosím zohľadnite skutočnosť, že správny spôsob prevádzky našich prístrojov nie je na profesionálne, remeselnícke ani priemyselné použitie. Nepreberáme žiadne záručné ručenie, ak sa prístroj bude používať v profesionálnych, remeselníckych alebo priemyselných prevádzkach ako aj na činnosti rovnocenné s týmto použitím.

Zvyškové riziká

Tento elektrický lanový zdvihák bol vyrobený v súlade s požiadavkami najnovších bezpečnostných noriem. Napriek tomu sa počas práce môžu vyskytnúť určité zvyškové riziká. Okrem toho môžu skryté zvyškové riziká pretrvávajúť bez ohľadu na prijaté bezpečnostné opatrenia.

- Zvyškové riziká môžu byť minimalizované, ak sú dôkladne dodržiavané pokyny nachádzajúce sa v častiach „Bezpečnostné informácie“, „Správne použitie“ a vlastne v celom návode na obsluhu.

ZARIADENIE OBR. 2

- 1 Montážne konzoly
- 2 Motor
- 3 Bubon
- 4 Oceľové lano
- 5 Tlmiaci doraz
- 6 Páka automatického vypnutia
- 7 Háč
- 8 Montážny otvor pre háčy
- 9 Núdzový vypínač
- 10 Tlačidlo
- 11 Kábel ovládania
- 12 Napájací kábel
- 13 Kladka
- 14 Doplnkový háč

moeten worden nageleefd.

- De machine mag alleen worden gebruikt, onderhouden of gerepareerd door mensen die bekend zijn met de machine en op de hoogte zijn gebracht van de gevaren. Onafhankelijke wijzigingen aan de machine, sluiten de aansprakelijkheid van de fabrikant voor hieruit voortvloeiende schade uit.
- De machine mag alleen worden gebruikt met de originele accessoires en gereedschappen van de fabrikant.
- Stel de machine niet bloot aan vocht en gebruik deze niet in de buurt van brandbare vloeistoffen of gassen.
- Besteed aandacht aan de elektrische kabel. U mag nooit aan de kabel trekken om de machine op te tillen en u mag de stekker nooit verwijderen. Bescherm de kabel tegen scherpe randen, olie en oververhitting.
- Als verlengkabels nodig zijn, mag u alleen geteste producten gebruiken.
- Bescherm uzelf tegen elektrische schokken: vermijd contact met geaarde objecten, zoals buizen, verwarmingselementen en koelkasten.
- Elk ander gebruik wordt als ongepast beschouwd. De fabrikant aanvaardt geen aansprakelijkheid voor resulterende schade. Het verbonden risico wordt uitsluitend door de gebruiker gedragen.

Restrisico's

De staaldraadtakel is gebouwd conform geavanceerde en erkende veiligheidsnormen. Er kunnen echter nog steeds individuele restrisico's optreden tijdens het werken. Bovendien kunnen ook latente risico's blijven bestaan, ondanks alle toegepaste maatregelen.

Restrisico's kunnen worden geminimaliseerd als u de „Veiligheidsinformatie“, „Correct gebruik“ en de gebruiksaanwijzing volledig naleeft.

UITRUSTING AFB. 2

- 1 Montagebeugel
- 2 Motor
- 3 Trommel
- 4 Staaldraadkabel
- 5 Uitschakelbuffer
- 6 Automatisch stophendel
- 7 Haken
- 8 Montageopening voor haken
- 9 Noodstopshakelaar
- 10 Drukknop
- 11 Besturingskabel
- 12 Voedingskabel
- 13 Geleiderol
- 14 Aanvullende haken

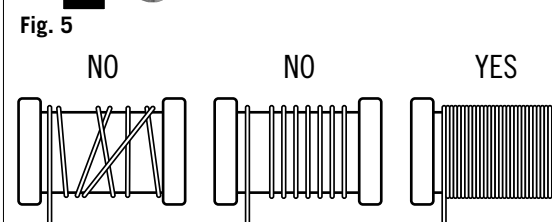
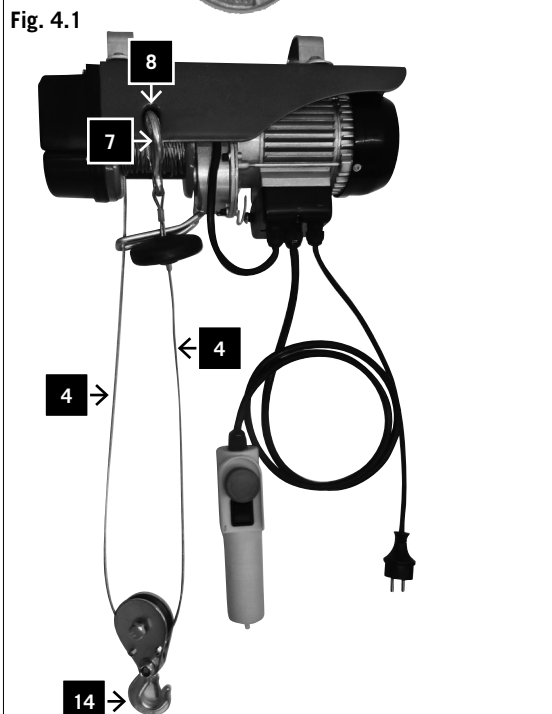
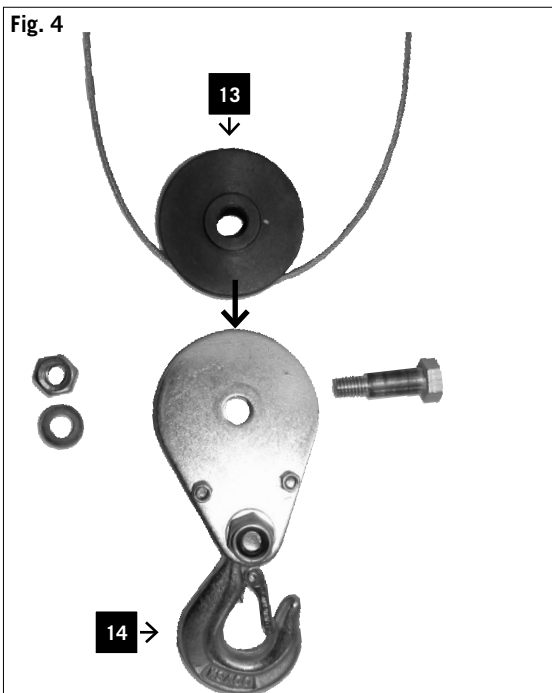
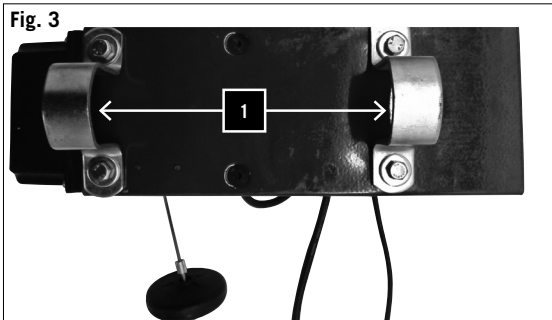

SESTAVENÍ OBR. 3

Pomocí 4 šroubů se šestihrannou hlavou a 4 podložek namontujte obě montážní konzoly (1) s trubkou, jejíž nosnost odpovídá dvojnásobku jmenovité nosnosti elektrického lanového zvedáku.

Rozměry použité ocelové trubky musí odpovídat rozměrům montážních konzol.

Proveďte konzultaci se specialistou.

FUNKCE: DVOJNÁSOBNÁ NOSNOST OBR. 4.0 – 4.1

Pomocí kladky (13) a doplňkového háku (14) je dosaženo dvojnásobné nosnosti.

Mimoto musí být kladka (13) namontována s doplňkovým hákem (obr. 4.0).

Pevně namontovaný hák (7) musí být zavěšen do montážního otvoru (8).

Nyní je nosnost zdvojnásobena, protože je zajišťována dvěma ocelovými lany (4). (obr. 4.1)

Začínáme

Odstraňte z ocelového lana lepicí pásku

- 1 Před zahájením práce zkontrolujte následující funkce:
- 2 Zatlačte tlačítko (10) nahoru a lano se začne navíjet.
- 3 Zatlačte tlačítko dolů a lano se začne odvíjet.
- 4 Stiskněte nouzový vypínač (9) a lanový zvedák se zataví.
- 5 Uvolněte nouzový vypínač (9) (otočte ve směru pohybu hodinových ručiček). Nyní je elektrický lanový zvedák připraven k použití.

Ujistěte se, zda je ocelové lano na bubnu namotáno správně a zda mezi jednotlivými otáčkami nejsou žádné mezery. (viz obr. 5)

- 6 Zkontrolujte koncový vypínač zvedáním až do maximální výšky, kdy dojde ke kontaktu s pákou automatického vypnutí (6).
- 7 Zkontrolujte koncový vypínač uvolněním lana zvedáku až na jeho maximální délku. (Dojde k automatickému vypnutí)

Věnujte maximální pozornost tomu, aby bylo břemeno řádně připevněno k háku nebo k doplňkovému háku.

Ujistěte se, zda je ocelové lano při zvedání břemena napnuto.

Zvedejte břemena nejnižší rychlostí.

Při zvedání břemen vždy stůjte v bezpečné vzdálenosti.

Nikdy nenechávejte zdvižená břemena bez dozoru.

Motor je vybaven tepelnou pojistkou pro případ přehřátí.

Dojde-li během provozu zvedáku k jeho zastavení, počkejte, dokud motor nevychladne.

ZOSTAVENIE OBR. 3

Pomocou 4 skrutiek so šesťhrannou hlavou a 4 podložiek namontujte obidve montážne konzoly (1) s rúrkou, ktorej nosnosť zodpovedá dvojnásobku menovitej nosnosti elektrického lanového zdviháka.

Rozmery použitej ocelevej rúrky musia zodpovedať rozmerom montážnych konzol.

Konzultujte so špecialistom.

FUNKCIA: DVOJNÁSOBNÁ NOSNOSŤ OBR. 4.0 – 4.1

Pomocou kladky (13) a doplnkového háka (14) je dosiahnutá dvojnásobná nosnosť.

Okrem toho musí byť kladka (13) namontovaná s doplnkovým hákom (obr. 4.0).

Pevne namontovaný hák (7) musí byť zavesený do montážneho otvoru (8).

Teraz je nosnosť zdvojnásobená, pretože je zaisťovaná dvomi oceľovými lanami (4). (obr. 4.1)

Začíname

Odstráňte z oceľového lana lepiacu pásku

- 1 Pred zahájením práce skontrolujte nasledujúce funkcie:
- 2 Zatláčajte tlačidlo (10) nahor a lano sa začne navíjať.
- 3 Zatláčajte tlačidlo nadol a lano sa začne odvíjať.
- 4 Stlačte núdzový vypínač (9) a lanový zdvihák sa zastaví.
- 5 Uvoľnite núdzový vypínač (9) (otočenie v smere pohybu hodinových ručičiek). Teraz je elektrický lanový zdvihák pripravený na použitie.

Uistite sa, či je oceľové lano na bubne správne namotané a či medzi jednotlivými otáčkami nie sú žiadne medzery. (pozri obr. 5)

- 6 Skontrolujte koncový vypínač zdvíhaním až do maximálnej výšky, keď dôjde ku kontaktu s pákou automatického vypnutia (6).
- 7 Skontrolujte koncový vypínač uvoľnením lana zdviháka až na jeho maximálnu dĺžku. (Dôjde k automatickému vypnutiu)

Venujte maximálnu pozornosť tomu, aby bolo bremeno riadne pripevnené k háku alebo k doplnkovému háku.

Uistite sa, či je oceľové lano pri zdvíhaní bremena napnuté.

Zdvíhajte bremená najnižšou rýchlosťou.

Pri zdvíhaní bremien stojte vždy v bezpečnej vzdialenosti.

Nikdy nenechávajte zdvihnuté bremená bez dozoru.

Motor je vybavený tepelnou poistkou pre prípad prehriatia.

Ak dôjde počas prevádzky zdviháka k jeho zastaveniu, počkajte, kým motor nevychladne.

MONTAGE AFB. 3

Installeer beide montagebeugels (1) met een pijp die overeenkomt met twee keer de nominale belasting van de staaldraadtakel met 4 zeskantschroeven, 4 sluitringen.

De afmetingen van de pijp moeten overeenkomen met de grootte van de montagebeugels.

Raadpleeg een specialist.

ROL: DUBBELE LAADCAPACITEIT AFB. 4.0 – 4.1

Met de geleidrol (13) en de extra haak (14) wordt de dubbele laadcapaciteit bereikt.

Bovendien moet de geleiderol (13) worden gemonteerd met de extra haak (afb. 4.0).

De stevig gemonteerde haak (7) moet worden opgehangen in de montageopening (8).

Hierdoor wordt de laadcapaciteit verdubbeld en wordt de lading geheesen door twee staaldraadkabels (4). (afb. 4.1)

Aan de slag

Verwijder de kleefband van de draadkabel

- 1 Controleer de volgende functies voordat u start:
- 2 Duw de drukknop (10) omhoog, de kabel wordt opgetild
- 3 Duw de drukknop omlaag, de kabel wordt omlaag gebracht
- 4 Duw op de noodstopschakelaar (9). De draadkabel komt tot stilstand
- 5 Laat de noodstopschakelaar (9) los (rechtsom draaien), De staaldraadtakel is klaar voor gebruik

Controleer of de staaldraadtakel correct is opgerold op de trommel en of er geen afstand is tussen de slagen. (Zie afb. 5)

- 6 Controleer de aanslagschakelaar wanneer u de staaldraadtakel hijst, op de maximale hoogte van de automatische stophendel (6).
- 7 Controleer de aanslagschakelaar wanneer u de staaldraadtakel loslaat, op maximale takellengte. (Schakelt automatisch uit)

Besteed aandacht aan het feit dat de lading correct wordt bevestigd aan de haak of de extra haak.

Controleer of de draadkabel gespannen is wanneer u de ladingen hijst.

Til de lading op bij de laagste snelheid.

Blijf altijd op een afstand wanneer u de ladingen hijst.

Laat hangende ladingen nooit onbewaakt achter.

De motor is uitgerust met een thermostaatschakelaar.

Als deze tijdens het gebruik tot stilstand komt, moet u wachten tot de motor is afgekoeld.

Plán údržby

Pozor! Odpojte zástrčku napájecího kabelu od síťové zásuvky

Po použití očistěte naviják lana vhodným hadrem. Udržujte v čistotě větrací otvory na motoru.

Po provedení 30 cyklů (1 cyklus = 1 x nahoru a 1 x dolů):

Zkontrolujte celé ocelové lano (4). Je-li lano poškozeno, proveďte jeho výměnu a použijte ocelové lano podle uvedené specifikace (používejte pouze originální náhradní díly).

Po 100 cyklech

Zkontrolujte, zda nedošlo poškození napájecího kabelu (12) a kabelu ovládání (11).

Zkontrolujte koncový spínač při pohybu nahoru i při pohybu dolů.

Po 200 cyklech

Namažte ocelové lano a kladku.

Po 1000 cyklech

Hák (7/14) a kladka (13).

Utáhněte všechny šrouby montážní konzoly (1) a kladky (13).

Uslyšíte-li neobvyklé zvuky z motoru nebo nemůžete-li zvednout břemeno, musí být provedena oprava brzdového systému.

Z bezpečnostních důvodů před každým použitím zkontrolujte funkci nouzového vypínače (9) a tlačítek.

Uložení

Při dlouhodobém odstavení uložte toto zařízení pokud možno v původním obalu v suché místnosti, kde nebude docházet k poklesu teploty pod bod mrazu a do které nebudou mít přístup děti.

Plán údržby

Pozor! Odpojte zástrčku napájacieho kábla od sieťovej zásuvky.

Po použití očistite navijak lana vhodnou handrou. Vetracie otvory na motore udrztejte v čistote.

Po vykonaní 30 cyklov (1 cyklus = 1 x nahor a 1 x nadol):

Skontrolujte celé oceľové lano (4). Ak je lano poškodené, vymeňte ho a použite oceľové lano podľa uvedenej špecifikácie (používajte iba originálne náhradné dielce).

Po 100 cykloch

Skontrolujte, či nedošlo k poškodeniu napájacieho kábla (12) a kábla ovládania (11).

Skontrolujte koncový spínač pri pohybe nahor aj pri pohybe nadol.

Po 200 cykloch

Namažte oceľové lano a kladku.

Po 1000 cykloch

Hák (7/14) a kladka (13).

Dotiahnite všetky skrutky montážnej konzoly (1) a kladky (13).

Ak budete z motora počuť neobvyklé zvuky, alebo ak nemôžete zdvihnúť bremeno, musí byť vykonaná oprava brzdového systému.

Z bezpečnostných dôvodov pred každým použitím skontrolujte funkciu núdzového vypínača (9) a tlačidiel.

Uloženie

Pri dlhodobom odstavení uložte toto zariadenie, pokiaľ možno, v pôvodnom obale v suchej miestnosti, kde nebude dochádzať k poklesu teploty pod bod mrazu a do ktorej nebudú mať prístup deti

Onderhoudsplan

VOORZICHTIG! TREK DE STEKKER UIT HET STOPCONTACT.

Maak de takelhaspel schoon met een doek na elk gebruik. Houd de luchtsleuven van de motor schoon.

Na 30 cycli (1 cyclus = 1 x omhoog en 1 x omlaag):

Controleer de volledige staaldraadkabel (4). Vervang deze in geval van schade in overeenstemming met de specificaties (gebruik alleen originele reserveonderdelen).

Na 100 cycli

Controleer het netsnoer (12) en de besturingskabel (11) op schade.

Controleer de aanslagschakelaar bij de opwaartse en neerwaartse beweging.

Na 200 cycli

Smeer de staaldraadkabel en de geleiderol

Na 1000 cycli

Haak (7 / 14) en geleiderol (13).

Maak alle schroeven op de montagebeugel (1) en geleiderol (13) vast.

Als er ongewone geluiden hoorbaar zijn in de motor of als de lading niet kan worden gehesen, moet het remsysteem mogelijk worden onderhouden.

Controleer voor uw veiligheid de noodstopshakelaar (9) en de drukknoppen voor elk gebruik.

Opslag

Bij langere opslag moet u de machine opslaan in een droge, vorstvrije ruimte die niet toegankelijk is voor kinderen en, indien mogelijk, opbergen in de originele kartonnen verpakking.

Postupy při odstraňování závad

Závada	Příčina	Odstranění závady
Břemeno nelze zvednout	Příliš těžké břemeno Poškozený brzdový systém	Přepněte na dvojnásobnou nosnost Zákaznický servis/servisní centrum
Motor nereaguje	Poškozená pojistka Vadné tlačítko	Vyměňte pojistku Zákaznický servis/servisní centrum
Opravy Používejte pouze příslušenství a náhradní díly doporučené výrobcem. Dojde-li navzdory naší kontrole kvality a vaší údržbě k poruše tohoto zařízení, svěťte provádění opravy pouze autorizovanému a kvalifikovanému elektrikáři.		
Likvidace odpadů Při likvidaci tohoto zařízení musí být dodržovány místní platné předpisy.		

Postupy pri odstraňovaní porúch

Porucha	Príčina	Odstránenie poruchy
Bremeno nie je možné zdvihnúť	Príliš ťažké bremeno Poškodený brzdový systém	Prepnite na dvojnásobnú nosnosť Zákaznícky servis/servisné centrum
Motor nereaguje	Poškodená poistka Chybné tlačidlo	Vymeňte poistku Zákaznícky servis/servisné centrum
Opravy Používajte iba príslušenstvo a náhradné dielce odporúčané výrobcom. Ak dôjde napriek našej kontrole kvality a vašej údržbe k poruche tohto zariadenia, zverte vykonanie opravy len autorizovanému a kvalifikovanému elektrikárovi.		
Likvidácia odpadov Pri likvidácii tohto zariadenia musia byť dodržiavané platné miestne predpisy.		

PROBLEEMOPLOSSING

Fout	Oorzaak	Corrigerende maatregel
Lading kan niet worden gehesen	Lading te zwaar Remsysteem defect	Schakel over naar dubbele lading Klantendienst / servicecentrum
Motor reageert niet	Zekering defect Drukknop defect	Vervang zekering Klantendienst / servicecentrum
Reparaties Gebruik alleen accessoires en reserveonderdelen die worden aanbevolen door de fabrikant. Als het apparaat defect raakt, ondanks onze kwaliteitscontrole en uw onderhoud, mag u de reparatie uitsluitend uitvoeren met de hulp van een erkende en gekwalificeerde elektricien.		
Afvalverwijdering Wanneer u de machine verwijdert, moeten de lokale wettelijke bepalingen worden nageleefd.		

TOOTJA:
scheppach
Fabrikation von Holzbearbeitungsmaschinen GmbH
Günzburger Straße 69
D-89335 Ichenhausen

LUGUPEETUD KLIENT,

Soovime Teile rõõmu ja edu töötamisel uue Scheppach'i masinaga.

Märkus:

Vastavalt tootevastutuse seadusele ei kanna selle seadme tootja vastutust, kui kahju tootele või selle kasutamisest tuleneb:

- sobimatust käsitlemisest,
- kasutusjuhendi mittejärgimisest,
- remonttöödest, mis on teostatud volitusetu kolmandate isikute poolt,
- mittealgupäraste varuosade paigaldamisest ja asendamise nendega,
- mittesihipärasest kasutamisest,

SOOVITAME:

Lugeda kogu kasutusjuhend läbi enne seadme kokkupanekut ja sellega töötamise alustamist.

Antud kasutusjuhend peaks aitama Teil masinaga tutvuda ja kasutada seda ettenähtud rakendustes.

Kasutusjuhend sisaldab olulist teavet, kuidas töötada masinaga ohutult, õigesti ja kokkuhoidlikult, samuti selle kohta, kuidas hoiduda ohtudest, säästa remondikuludelt, vähendada seisakuaegu ning tõsta masina töökindlust ja tööiga.

Lisaks selles kasutusjuhendis toodud ohutussätetele peate järgima masinal töötamiseks ettenähtud riiklikke sätteid.

Hoida kasutusjuhendit masina ligidal, kaitstuna mustuse ja niiskuse eest plastikkaustas. Iga kasutaja peab enne töö alustamist selle läbi lugema ja seda hoolikalt järgima. Masinal võivad töötada vaid isikud, keda on masina kasutamise alal juhendatud ning keda on tutvustatud kaasnevate ohtudega. Arvestada tuleb ealist miinimumnõuet. Selles kasutusjuhendis sisalduvatele ohutusjuhistele ja Teile asukohariigi kohalikele erijuhistele lisaks tuleb töötamisel järgida üldtunnustatud tehnilisi eeskirju.

ÜLDTEAVE

- Peale lahtipakkimist kontrollige kõiki osi nende võimaliku veokahjustuste osas. Kaebuste puhul tuleb tarnijat koheselt teavitada. Hilisemaid kaebusi vastu ei võeta.
- Kontrollige kas tarne on täielik.
- Enne seadme kasutamist tutvuge sellega kasutusjuhendi abil.
- Kasutage lisatarvikuteks, kulunud osade asendamiseks ja varuosadeks vaid algupäraseid osi. Teil on võimalik hankida varuosi oma Scheppach'i edasimüüjalt.
- Oma vastavates tellimustes tooge välja artikli numbrid, seadme tüüp ja mudel.

RAŽOTĀJS: :**scheppach****Fabrikation von Holzbearbeitungsmaschinen GmbH**

Günzburger Straße 69

D-89335 Ichenhausen

CIENĪJAMĀS(Ā) KLIENT(E)!

Vēlam Jums prieku un panākumus, strādājot ar jauno „Scheppach” iekārtu.

Piezīme:

saskaņā ar produktu drošumatbildības tiesību aktiem šīs ierīces

ražotājs nav atbildīgs par jebkādiem bojājumiem, kas radušies

šai ierīcei vai kurus tā radījusi šādos gadījumos:

- nepareiza apiešanās,
- lietošanas instrukcijai neatbilstoša rīcība,
- trešo pušu, nepilnvarotu speciālistu veikti remontdarbi,
- neoriģinālo rezerves daļu uzstādīšana un nomaiņa,
- izmantošana tam neparedzētiem mērķiem.

IESAKĀM:

pirms ierīces montāžas un palaišanas ekspluatācijā izlasiet visu lietošanas instrukciju.

Šī lietošanas rokasgrāmata Jums palīdzēs iepazīties ar iekārtu un izmantot to paredzētajiem mērķiem.

Lietošanas rokasgrāmata ietver svarīgu informāciju par to, kā ar iekārtu strādāt droši, pareizi un ekonomiski un kā izvairīties no riskiem, ietaupīt remonta izmaksas, samazināt dīkstāves laiku un palielināt iekārtas uzticamību un kalpošanas mūžu.

Papildus šīs lietošanas rokasgrāmatas drošības noteikumiem Jums jāievēro attiecībā uz iekārtas darbību valstī spēkā esošie noteikumi.

Glabājiet lietošanas rokasgrāmatu iekārtas tuvumā, ar plastmasas apvāku pasargājot to no netīrumiem un mitruma. Katram operatoram tā jāizlasa pirms darba uzsākšanas un rūpīgi jāievēro.

Darbu ar iekārtu var veikt tikai personas, kuras apmācītas iekārtu lietot un kuras pārzina ar to saistītos riskus. Jāievēro noteiktais minimālā vecuma ierobežojums.

Papildus šajā lietošanas rokasgrāmatā ietvertajām drošības instrukcijām un Jūsu valstī spēkā esošajām speciālajām instrukcijām, strādājot ar iekārtu, jāievēro vispārpieņemtie tehniskie noteikumi.

VISPĀRĒJĀ INFORMĀCIJA

- Pēc izsaiņošanas pārbaudiet visas detaļas, vai tām transportēšanas laikā nav radušies kādi bojājumi. Sūdzību gadījumā par to nekavējoties jāpaziņo piegādes pārvadātājam. Vēlāk pretenzijas netiks pieņemtas.
- Pārbaudiet, vai pasūtījums piegādāts pilnā apjomā.
- Pirms ierīces lietošanas iepazīstieties ar to, izmantojot lietošanas rokasgrāmatu.
- Uzstādot papildpiederumus, nomainot nodilušās detaļas un rezerves daļas, izmantojiet tikai oriģinālās detaļas. Rezerves daļas varat iegādāties pie „Scheppach” dīlera. Pasūtījumos norādiet preču numurus un arī ierīces tipu un modeli.

GAMINTOJAS:**scheppach****Fabrikation von Holzbearbeitungsmaschinen GmbH**

Günzburger Straße 69

D-89335 Ichenhausen

GERBIAMĀSIS KLIENTE,

linkime malonaus ir sėkmingo darbo su naujuoju „Scheppach “ mehanizmu.

Pastaba.

Pagal atsakomybės už produkto kokybę įstatymą, šio įrenginio gamintojas neatsako už šiuo prietaisu arba šiam prietaisui padarytą žalą, jei:

- reingyns netinkamai prižiūrimas,
- nesilaikoma naudojimo instrukcijos,
- remonto darbus atliko tretieji asmenys, neįgaloti kvalifikuoti darbuotojai,
- montuojamos ir keičiamos neoriginalios atsarginės dalys,
- reingyns naudojamas ne pagal paskirtį.

PATARIAME JUMSI!

Prieš surinkdami ir paleisdami prietaisą, pirmiausia perskaitykite visą instrukciją.

Šis eksploatavimo vadovas turi padėti jums susipažinti su mehanizmu ir jo numatytais naudojimo paskirtimis.

Eksploatavimo vadove pateikiama svarbi informacija, kaip saugiai, tinkamai ir ekonomiškai dirbti su įrenginiu, kaip išvengti pavojų, sumažinti remonto sąnaudas, prastovas ir kaip pagerinti įrenginio patikimumą bei tinkamo naudoti laiką.

Be šiame eksploatavimo vadove pateiktų saugos taisyklių, privalote laikytis mehanizmo naudojimui galiojančių nacionalinių nuostatų.

Eksploatavimo vadovą laikykite netoli mehanizmo plastikiniame aplanke, kad apsaugotumėte nuo purvo ir drėgmės. Kiekvienas operatorius, prieš pradėdamas dirbti, privalo jį perskaityti ir sąžiningai jo laikytis.

Su mehanizmu dirbti gali tik asmenys, kurie buvo instruktuoti, kaip naudotis įrenginiu, ir supažindinti su susijusiais pavojais. Dirbti įrenginiu gali tik asmenys, sulaukę nustatytojo mažiausio amžiaus.

Be saugos reikalavimų, pateiktų šiame eksploatavimo vadove ir jūsų šalyje galiojančiuose teisės aktuose, turite laikytis bendrai pripažintų techninių darbo taisyklių.

BENDROJI INFORMACIJA

- Išpakavę patikrinkite visas dalis, ar transportuojant nebuvo pažeistos. Jei turite skundų, nedelsdami informuokite tiekėją. Vėlesni skundai nebus priimami.
- Patikrinkite, ar pristatytos visos komplekto dalys.
- Prieš pradėdami naudoti, atidžiai perskaitykite šį eksploatavimo vadovą ir susipažinkite su įrenginiu.
- Naudokite tik originalius priedus, vienkartinės arba atsarginės detales. Atsarginės detales galite įsigyti iš „Scheppach“ platintojo.
- Užsakydami pateikite mūsų detalių numerius, įrenginio tipą ir pagaminimo metus.

Fig. 1

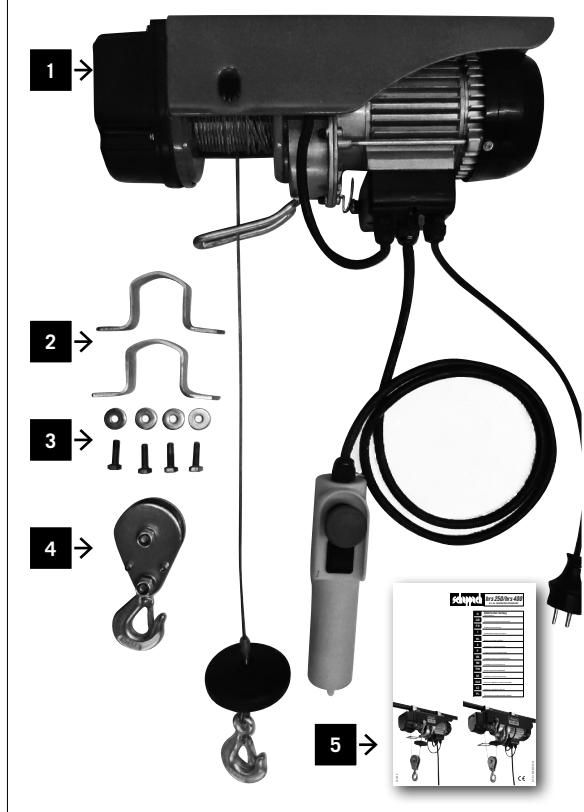

Eksplikatsioonid, joonis 1

- 1 trossi kinnitus juhtimisseadega
- 2 paigalduskronstein
- 3 paigalduskruvid koos sisenditega
- 4 lisakonks juhtimisrullikuga
- 5 kasutusjuhend

	hrs250	hrs400
Tarne sisu		
	Trossi kinnitus juhtimisseadega	
	Paigalduskronstein	
	Paigalduskruvid koos sisenditega	
	Lisakonks juhtimisrullikuga	
	Kasutusjuhend	
Tehnilised andmed		
Nominaalpinge / Nominaalsagedus	230 V/50 Hz	230 V/50 Hz
Nominaalvool	2,5 A	3,5 A
Maks. võimsus	530 W	780 W
Töörežiim	S3 20%	S3 20%
Nominaalkoormus	125 kg / 250 kg	200 kg / 400 kg
Maks. tõstekõrgus	12 m / 6 m	12 m / 6 m
Tõstekiirus	10m/min / 5m/min	10m/min / 5m/min
Terastrossi läbimõõt	3.18mm	3.6mm
Terastrossi rebenemistugevus	625 kg	1000 kg
Voolutarbimine	IP 54	IP 54
Kaitseklass	B	B
Mõõdud pikkus x sügavus x kõrgus	400x130x180 mm	460x160x220 mm
Kaal	11,5 kg	17,0 kg

Tehnilised andmed võivad muutuda!

Ohutusteave ja hoiatus

Antud seade vastab elektrimasinatele kohaldatavatele ohutusnõuetele. Lugege enne trosstõstuki töölepanekut hoolikalt kasutusjuhend läbi.

Sobimatu kasutamine võib tekitada vigastusi inimestele ja varalist kahju. Isikud, kes pole tutvunud juhistega, ei tohi seadmega töötada. Hoidke kasutusjuhend ohutus kohas.

Lapsed ja noorukid ei tohi seadmega töötada.

Tootja ei võta endale mistahes vastutust.

sobimatu kasutamise korral ning juhul, kui masinat on modifitseeritud.

Järgige samuti ohutusteavet, juhiseid kokkupaneku ja töötamise kohta, ning üldkohaldatavaid õnnetusjuhtumite ennetusjuhiseid.

MÄRKUS:

Veenduge, et selle seadmega töötavad isikud oleksid enne tööle asumist antud kasutusjuhendit põhjalikult lugenud ja sellest aru saanud.

Apzīmējumi, 1. att.

- 1 Metāla troses savienojums ar vadības ierīci
- 2 Montāžas kronšteins
- 3 Montāžas skrūves ar starplikām
- 4 Papildu āķis ar veltnīša vadīklu
- 5 Lietošanas rokasgrāmata

	hrs 250	hrs 400
Piegādātā pasūtījuma saturs		
	Metāla troses savienojums ar vadības bloku	
	Montāžas kronšteins	
	Montāžas skrūves ar starplikām	
	Papildu āķis ar veltnīša vadīklu	
	Lietošanas rokasgrāmata	
Tehniskie rādītāji		
Nominālais spriegums / Nominālā frekvence	230 V/50 Hz	230 V/50 Hz
Nominālā strāva	2,5 A	3,5 A
Maks. jauda	530 W	780 W
Darbības režīms	S3 20%	S3 20%
Nominālā slodze	125 kg / 250 kg	200 kg / 400 kg
Maks. pacelšanas augstums	12 m / 6 m	12 m / 6 m
Pacelšanas ātrums	10 m/min / 5 m/min	10 m/min / 5 m/min
Tērauda stieptu troses diametrs	3.18mm	3.6mm
Tērauda stieptu troses stiepes izturība	625 kg	1 000 kg
Strāvas patēriņš	IP 54	IP 54
Aizsardzības klase	B	B
Izmēri GxPxA	400x130x180 mm	460x160x220 mm
Svars	11,5 kg	17,0 kg
Tehniskās specifikācijas var mainīties!		

Drošības informācija un brīdinājums

Šī ierīce atbilst elektroiekārtu drošības noteikumiem. Pirms metāla troses telfera izmantošanas rūpīgi izlasiet lietošanas rokasgrāmatu.

Nepareiza lietošana var radīt traumas cilvēkiem un sabojāt ierīci. Personas, kuras nepārzina instrukcijas, ar ierīci strādāt nedrīkst. Glabājiet lietošanas rokasgrāmatu drošā vietā.

Bērniem un jauniešiem nav atļauts strādāt ar ierīci.

Ražotājs neuzņemas nekādu atbildību par nepareizu iekārtas lietošanu un neatbilstošiem pārveidojumiem.

Ievērojiet arī drošības informāciju, montāžas un lietošanas instrukcijas un vispārējos spēkā esošos neļaušanas gadījumu novēršanas noteikumus.

PIEZĪME:

pārliecinieties, ka personas, kuras ar šo ierīci strādā, pirms darba uzsākšanas šo lietošanas rokasgrāmatu ir rūpīgi izlasījušas un izpratušas.

Legendos (1 pav.)

- 1 Lyno jungtis su valdymo bloku
- 2 Tvirtinimo laikiklis
- 3 Tvirtinimo varžtai su įdėklais
- 4 Papildomas kablys su kreipiamuoju velenu
- 5 Eksploatavimo vadovas

	hrs 250	hrs 400
Tiekiamas komplektas		
	Lyno jungtis su valdymo bloku	
	Tvirtinimo laikiklis	
	Tvirtinimo varžtai su įdėklais	
	Papildomi kabliai su kreipiamuoju velenu	
	Eksploatavimo vadovas	
Techniniai duomenys		
Vardinė įtampa / Vardinis dažnis	230 V/50 Hz	230 V/50 Hz
Vardinė srovė	2,5 A	3,5 A
Didž. galia	530 W	780 W
Darbinis reikšmas	S3 20%	S3 20%
Vardinė apkrova	125 kg / 250 kg	200 kg / 400 kg
Didž. kėlimo aukštis	12 m / 6 m	12 m / 6 m
Kėlimo greitis	10m/min. / 5m/min.	10m/min. / 5m/min.
Plieninio lyno skersmuo	3.18mm	3.6mm
Plieninio lyno skersmuo tempiamasis stipris	625 kg	1000 kg
Vartojamoji srovė	IP 54	IP 54
Apsaugos klasė	B	B
Matmenys (IxPxA)	400x130x180 mm	460x160x220 mm
Svoris	11.5 kg	17.0 kg
Techniniai duomenys gali keistis!		

Saugos informacija ir įspėjimai

Šis įrenginys atitinka elektriniams mechanizmams galiojančius saugos reikalavimus. Prieš pradėdami eksploatuoti lyninį keltuvažį, atidžiai perskaitykite eksploatavimo vadovą.

Netinkamai naudojant, galima sužaloti žmones ir sugadinti turą. Asmenys, nesusipažinę su nurodymais, negali dirbti įrenginiu. Eksploatavimo vadovą laikykite saugioje vietoje.

Vaikams ir jaunuoliams draudžiama eksploatuoti įrenginį. Gamintojas nepisiima jokios atsakomybės, jei mechanizmas naudojamas netinkamai arba buvo pakeista jo konstrukcija.

Be to, laikykite saugos informacijos, surinkimo ir naudojimo instrukcijas bei bendrai galiojančių nelaimingų atsitikimų prevencijos taisyklių.

PASTABA.

Užtikrinkite, kad prieš pradėdami dirbti, asmenys, kurie naudoja šį įrenginį, atidžiai perskaitytų ir suprastų šį eksploatavimo vadovą.

Ohutusteave

Palun lugege neid juhiseid hoolikalt – tutvuge selle seadmega. Järgige seadmele rakenduvaid kasutusjuhiseid, piiranguid ja võimalikke ohte.

- Kinnitage tross kindlalt terastorule või nailontrossiga, millel on 5-kordne koormuse maht.
- Kontrollige seinakontakti võrgupinget, et see ühilduks pingega, mis on näidatud nimiaandmete plaadil.
- Teie elektriseade peab olema maandatud ja varustatud voolul töötava automaatkorgiga (ing.k. RCCB).
- Veenduge, et konks liigub piki suunda, mis on näidatud töölülitil.
- Trossi koormusmahtu ei tohi ületada.
- Keelatud on trossi kasutada inimeste tõstmiseks.
- Ärge eemaldage koormuseid külgedelt ja vältige kõikumisi.
- Kui seade ei suuda tõsta raskust, on kaal maksimaalsest koormusmahust suurem. Ärge rohkem käivituslülitit vajutage.
- Ärge seiske ega töötage riputatud raskuste all!
- Ärge laske seadmel töötada laste või volituseta isikute juuresolekul.
- Kui trossi ei kasutata, tõmmake kaabel vooluvõrgust välja.
- Ärge tõmmake kaablist, kui lülitate vooluvõrgust välja.
- Ärge töötage seadmega vihma või äikese ajal.
- Ärge kasutage seadet temperatuuridel alla 0° C ning üle 40° C
- Tööga alustamisel kontrollige, kas terastross on poolile õigesti rullitud.
- Vähemalt 3 korda peaks tross olema pooli ümber tõmmatud.
- Peatage kerimine kui ilmub nähtavale punane trossiots.
- Kontrollige trossi ja juhtimisseadet korrapäraselt kahjustuste osas.
- Juhul, kui terastross on kahjustatud, laske see eriala töökojas asendada ainult samaväärsega.
- Elektriparandustöid tohib teostada ainult kvalifitseeritud töötajad.

Sobilik kasutamine

- Trosstõstukit võib kasutada ainult raskuste tõstmiseks ja langetamiseks vastavalt seadme suutlikkusele.
- Masinaga tohib töötada vaid suletud ruumides.
- Kasutage masinat vaid korrektsetes töötamistingimustes ning vastavalt selle otstarbele, samuti silmas pidades vastavaid turvalisustegureid ja ohte, kooskõlas käesoleva kasutusjuhendiga. Kõik tõrked, mis võivad mõjutada ohutust, tuleb kõrvaldada ilma viivitusteta!
- Tuleb järgida tootja ohutus-, töötamis- ja hooldusala-seid juhiseid, samuti tehnilistes andmetes toodud näitajaid.
- Tuleb järgida vastavaid õnnetusjuhtumite ennetamise eeskirju ning teisi üldtunnustatud ohutusnõudeid.
- Masinat tohivad kasutada, hooldada ja parandada vaid isikud, kes tunnevad masinat ning keda on ohtude osas juhendatud. Masinale iseseisvalt tehtud modifikatsioonid vabastavad tootja vastutusest sellest tulenevate

⚠ Drošības informācija

Lūdzu, uzmanīgi izlasiet šo instrukciju - iepazīstieties ar šo ierīci. Ievērojiet uz šo ierīci attiecināmās lietošanas instrukcijas, ierobežojumus un iespējamos riskus.

- Stingri piestipriniet metāla trosi pie metāla caurules vai ar neilona trosi ar drošības pakāpi, kas ir 5 reizes lielāka par celbspēju.
- Pārbaudiet elektrotīkla spriegumu no kontaktligzdas, vai tas atbilst uz datu plāksnītes norādītajam spriegumam.
- Jūsu elektroierīcei jābūt saņemtai un aprīkotai ar uz diferenciālo strāvu reaģējošu automātslēdzi bez iebūvētas pārstrāvas aizsardzības (RCCB).
- Pārliedzinieties, ka āķis kustas tajā pašā virzienā, kāds norādīts uz slēdža.
- Uz metāla troses norādīto celbspēju nedrīkst pārsniegt.
- Ir aizliegts celt cilvēkus, izmantojot metāla trosi.
- Neveiciet kravas noņemšanu no sāniem un izvairieties no svārstīšanās.
- Ja ierīce nevar pacelt kravu, tās svars ir lielāks nekā maks. celbspēja. Neturpiniet spiest aktivizēšanas slēdzi.
- Zem uzkarinātas kravas nedrīkst ne stāvēt, ne strādāt!
- Neļaujiet ierīcei darboties bērnu vai nepiederošu personu klātbūtnē.
- Kad metāla trosē netiek izmantota, izraujiet elektrības kontaktdakšu.
- Neatvienojiet no elektrotīkla, velkot aiz kabeļa.
- Nedarbiniet ierīci lietus vai negaisa laikā.
- Nedarbiniet ierīci, ja temperatūra ir zemāka par 0 °C un augstāka par 40 °C
- Sākot darbu, pārbaudiet, vai tērauda stieples trosē ir pareizi uzfīta uz spoles.
- Ļaujiet kabelim atfīties vismaz par 3 spoles apgriezieniem.
- Netiniet tālāk, ja parādās sarkanais kabeļa gals.
- Regulāri pārbaudiet metāla trosi un ierīci, vai tā nav bojāta.
- Bojātas tērauda stieples troses gadījumā nomainiet to ar ekvivalentu kabeli, izmantojot speciālu remontdarbnieku.
- Elektroinstalācijas remontdarbus drīkst veikt tikai kvalificēts personāls.

⚠ Utilisation conforme

- Metāla troses telferi drīkst izmantot tikai ierīces veikspējai atbilstošas kravas pacelšanai un nolaišanai.
- Ar iekārtu drīkst strādāt tikai slēgtās telpās.
- Izmantojiet iekārtu tikai nevainojamā darba kārtībā un atbilstoši tai paredzētajiem mērķiem, ievērojot attiecīgos drošības aspektus un riskus saskaņā ar šo lietošanas rokasgrāmatu. Jebkādi darbības traucējumi, kas var apdraudēt drošību, nekavējoties jānovērš!
- Jāievēro ražotāja drošības, darba un apkopes norādījumi, kā arī tehniskajos rādītājos sniegtie izmēri.
- Jāievēro atbilstošie nelaimes gadījumu novēršanas un citi vispārpieņemti noteikumi.
- Iekārtu drīkst lietot, apkopt vai remontēt tikai personas, kas to pārziņa un ir informētas par riskiem. Neatkarīgi veikti iekārtas pārveidojumi atceļ ražotāja atbildību par to radītajiem zaudējumiem.
- Iekārtu drīkst lietot tikai ar ražotāja oriģinālajiem papild-

⚠ Saugos informācija

Atidzīai perskaitykite šią instrukciją ir susipažinkite su įrenginiu. Laikykite naudojimo instrukcijas, apribojimų ir galimų pavojų, susijusių su šiuo įrenginiu.

- Tvirtai pritvirtinkite vielinį lyną prie plieninio vamzdžio arba nailono lynu, kurio apkrovos geba yra 5 kartus didesnė.
- Patikrinkite, ar lizdo maitinimo įtampa atitinka vardinį duomenų lentelėje nurodytą įtampą.
- Elektrinis prietaisas turi būti įžemintas ir sumontuotas su jungtuvu, veikiančiu liekamąją srovę (RCCB).
- Patikrinkite, kad kablys juda ta pačia kryptimi, kaip nurodyta ant darbinio jungiklio.
- Negalima viršyti ant vielinio lyno nurodytos leistinosios apkrovos.
- Vieliniu lynu draudžiama kelti žmones.
- Negalima nuimti krovinį iš šono. Būkite atsargūs, kad nesusidarytų vibracija.
- Jei prietaisas negali pakelti krovinio, jo svoris yra didesnis negu didž. leistinoji apkrova. Nespauskite daugiau paleidimo jungiklio.
- Nestovėkite ir nedirbkite po pakeltu krovinium!
- N nedirbkite prietaisu esant vaikams ar leidimo neturintiems asmenims.
- Kai vielinis lynas nenaudojamas, ištraukite kištuką iš maitinimo lizdo.
- Netraukite kištuko iš lizdo už maitinimo laido.
- N nedirbkite įrenginiu lyjant arba per audrą su perkūnija.
- Nenaudokite įrenginio esant žemesnei negu 0 °C ir aukštesnei negu 40 °C temperatūrai.
- Prieš pradėdami dirbti, patikrinkite, ar plieninis lynas tinkamai susuktas ant ritės.
- Atsukite bent 3 kabelio sūkius ant ritės.
- Nesukite daugiau, kai pasirodo raudonasis kabelio galas.
- Reguliariai tikrinkite, ar vielinis lynas ir prietaisas nėra pažeisti.
- Jei plieninis lynas pažeistas, pakeiskite jį specializuotame centre tik lygiaverčiu kabeliu.
- Elektros darbus gali atlikti tik kvalifikuoti specialistai.

⚠ Tinkamas naudojimas

- Lyniniu keltuvu galima tik kelti arba nuleisti krovinius pagal prietaiso darbinės charakteristikas.
- Įrenginį galima eksploatuoti tik patalpose.
- Naudokite tik neprikaištingos darbinės būklės mechanizmą ir tik pagal jo numatytą naudojimo paskirtį. Atitinkamai pagal eksploatavimo vadovą atsižvelkite į saugos aspektus ir pavojus. Visos sutrikusios funkcijos, kurias gali turėti įtakos saugai, turi būti nedelsiant sutvarkytos!
- Būtina laikytis gamintojo saugos, darbo ir techninės priežiūros nurodymų ir matmenų, nurodytų techninio uose duomenyse.
- Taip pat būtina laikytis atitinkamų nelaimingų atsitikimų prevencijos taisyklių ir kitų visuotinai priimtų saugos reikalavimų.
- Mechanizmą gali eksploatuoti, remontuoti arba atlikti jo techninę priežiūrą tik su juo ir susijusiais pa-

kahjude korral.

- Masinat tohib kasutada ainult tootja algupäraste lisatarvikute ja tööriistadega.
- Ärge lubage masinal saada niiskeks ja ärge kasutage seda kergesti süttivate vedelike või gaaside läheduses.
- Pidage hoolega silmas elektrikaablit: seda ei tohi kunagi kasutada masina tõstmiseks või pistiku väljatõmbamiseks; kaitske seda teravate servade eest, õli ja ülekuumenemise eest.
- Juhul, kui on vajadus pikenduskaablite järele, kasutage vaid kontrollitud tooteid.
- Kaitske end elektrišokkide eest: vältige kokkupuudet maandatud esemetega, nagu nt torud, küttekehad ja külmikud.
- Mistahes muu kasutus loetakse sobimatuks. Tootja ei eelda vastutuse kandmist kahjude eest; seonduvat riski kannab täielikult seadme kasutaja.
- Võtke palun arvesse, et meie seadmed ei ole konstrueeritud ettevõtluses, käsitööstuses ega tööstuses kasutamise otstarbel.

Me ei anna mingit garantiid, kui seadet kasutatakse ettevõtluses, käsitööstuses või tööstuses jt sarnastel tegevusaladel.

Jääkohud

DTrosstõstuk on ehitatud vastavuses kaasaegsete ja tunnustatud ohutusstandarditega. Siiski võivad töötamisel esineda jääkohud. Vaatamata kõikidele tarvitusele võetud meetmetele võivad püsida latentsed jääkohud.

- Jääkohte saab vähendada järgides täielikult kasutusjuhendi peatükke "Ohutusteave" ja "Sobilik kasutamine".

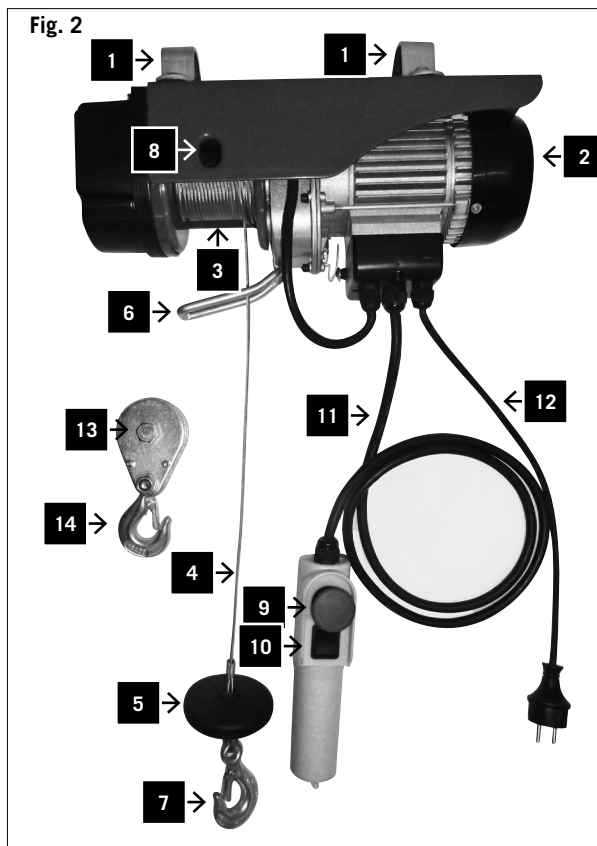

VARUSTUS, JOONIS 2

- 1 Paigalduskronstein
- 2 Mootor
- 3 Trummel
- 4 Teraströss
- 5 Sulgemispuhver
- 6 Automaatseiskaja hoob
- 7 Konksud
- 8 Paigaldusava konksudele
- 9 Hädaolukorra stopplüliti
- 10 Lükkamisüliti
- 11 Juhtkaabel
- 12 Voolukaabel
- 13 Hälvitusrullik
- 14 Lisakonksud

piederumiem un rīkiem.

- Nepakļaujiet iekārtu mitruma iedarbībai un neizmantojiet to viegli uzliesmojošu šķidrums vai gāzu tuvumā.
- Pievērsiet uzmanību elektrokabelim: to nekādā gadījumā nedrīkst raut, lai paceltu iekārtu vai izrautu kontaktdakšu; sargājiet to no asām malām, ejlām un pārkaršanas.
- Ja nepieciešami pagarinātāji, lūdzu, izmantojiet tikai pārbaudītas ierīces.
- Sargājiet sevi no elektrotriecieniem: izvairieties no saskares ar iezemētiem priekšmetiem, piemēram, caurulēm, sildelementiem un dzesinātājiem.
- Jebkurš cits pielietojums uzskatāms par neatbilstošu. Ražotājs neuzņemas nekādu atbildību par radītajiem zaudējumiem; par visiem ar to saistītajiem riskiem atbildīgs ir tikai iekārtas operators
- Lūdzu, ņemiet vērā, ka mūsu ierīces nav paredzētas saskaņā ar tirdzniecības, tirdzniecības un rūpniecības vajadzībām. Mēs neuzņemamies atbildību, ja produkts tiek izmantots komerciālos, tirdzniecības vai ražošanas uzņēmumi vai līdzvērtīgiem mērķiem.

Citi riski

Metāla troses telferis ir izgatavots saskaņā ar nozares jaunākajiem sasniegumiem un noteiktajiem drošības standartiem. Tomēr strādājot var rasties dažādi citi riski. Turklāt citi aplēptie riski var saglabāties neatkarīgi no visiem piemērotajiem drošības pasākumiem.

- Citus riskus var samazināt, ja tiek pilnībā ievēroti „Drošības informācijas”, „Pareizas lietošanas” un arī lietošanas rokasgrāmatas noteikumi.

APRĪKOJUMS, 2. ATT.

- 1 Montāžas kronšteins
- 2 Dzinējs
- 3 Cilindrs
- 4 Tērauda stieples trosē
- 5 Izslēgšanas buferis
- 6 Automātiskās apstādināšanas svira
- 7 Āķi
- 8 Montāžas caurumi āķiem
- 9 Ārkārtas apstādināšanas slēdzis
- 10 Spiežampoga
- 11 Kontroles kabelis
- 12 Strāvas kabelis
- 13 Virziena maiņas veltnītis
- 14 Papildu āķi

vojais susipažinē asmenys. Gamintojas neprisiima atsakomybės už patirtą žalą dėl mechanizmo konstrukcijos modifikacijų be leidimo.

- Mechanizmą galima naudoti tik su originaliais gamintojo priedais ir įrankiais.
- Saugoti mechanizmą nuo drėgmės ir nenaudoti jo netoli degių skysčių arba dujų.
- Atkreipkite dėmesį į maitinimo kabelį: už jo niekada negalima kelti mechanizmo arba traukti kištuko iš maitinimo lizdo; saugokite nuo aštrių kraštų, tepalo ir perkaitimo.
- Jei reikalingi ilginamieji laidai, naudokite tik išbandytus gaminius.
- Apsisaugokite nuo elektros smūgių: nesilieskite prie įžemintų objektų, pavyzdžiui, vamzdžių, kaitinimo elementų ir šaldytuvų.
- Bet koks kitoks naudojimas laikomas naudojimu ne pagal numatytąją paskirtį. Gamintojas neprisiima atsakomybės už patirtą žalą. Už susijusią riziką atsako tik pats įmonės operatorius.
- Atkreipkite dėmesį, kad mūsų prietaisai nebuvo sukurti pagal komercinių, prekybos ar pramonės reikmės. Mes neprisiimame jokios atsakomybės, jei produktas yra naudojamas komerciniuose, prekybos ar pramonės įmonių arba lygiaverčių tikslais.

Liekamieji pavojai

Lyninis keltuvas pagamintas naudojant naujausią technologiją ir pagal pripažintas techninės saugos taisykles. Visgi dirbant, kai kurie pavojai gali likti. Visgi gali būti nematomų liekamųjų pavojų, kad ir laikomasi visų atsargumo priemonių.

- Liekamuosius pavojus galima sumažinti, laikantis visų reikalavimų, pateiktų „Saugos nurodymuose”, „Numatytoje naudojimo paskirtyje” ir visoje eksploataavimo instrukcijoje.

ĮRENGINYS (2 PAV.)

- 1 Tvirtinimo laikiklis
- 2 Variklis
- 3 Būgnas
- 4 Plieninis vielinis lynas
- 5 Stabdymo buferis
- 6 Automatinė stabdymo svirtis
- 7 Kabliai
- 8 Kablių tvirtinimo anga
- 9 Avarinio stabdymo jungiklis
- 10 Mygtukinis jungiklis
- 11 Valdymo kabelis
- 12 Maitinimo kabelis
- 13 Kreipiamasis velenas
- 14 Papildomi kabliai

Fig. 3

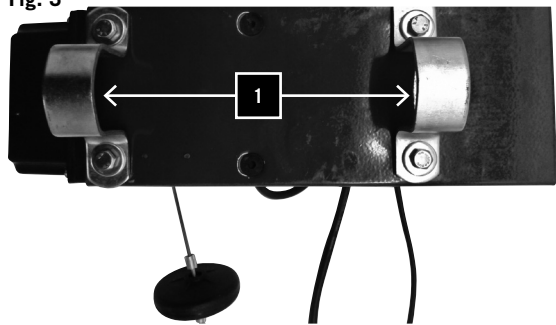

Fig. 4

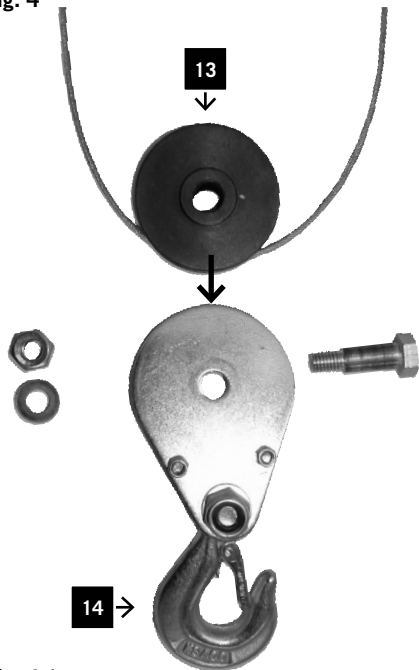

Fig. 4.1

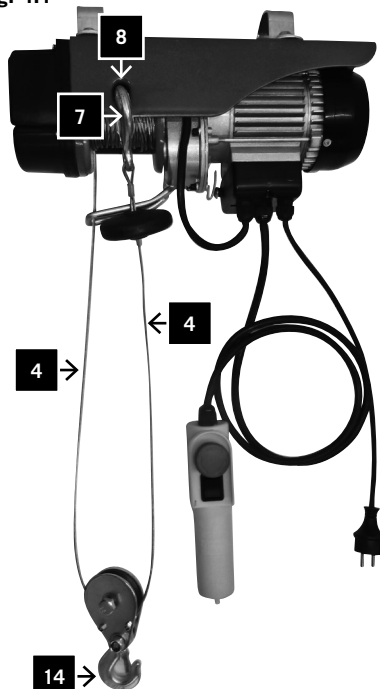
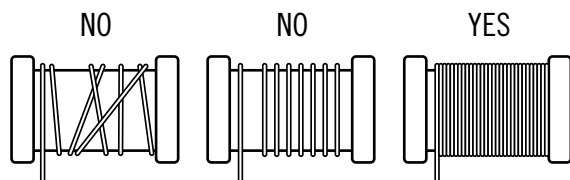

Fig. 5



KOKKUPANEK, JOONIS 3

Paigaldage mõlemad paigalduskronsteinid (1) koos toruga, mis vastab trosstõstuki kahekordsele nominaalkoormusele, kasutades 4 kuuskantkrui ja 4 seibi.

Toru mõõtmed peavad vastama paigalduskronsteinide suurusele.

Konsulteerige asjatundjaga.

RULL: KAHEKORDNE KOORMUSMAHT, JOONIS 4.0 – 4.1

Hälvitusrulliku (13) ja lisakonksu (14) abil saavutatakse kahekordne koormusmaht.

Lisaks tuleb hälvitusrullik (13) paigaldada lisakonksuga (joonis 4.0).

Kindlalt kinnitatud konks (7) tuleb riputada paigaldusavale (8).

Selle tulemusel koormusmaht kahekordistub ning raskust tõstetakse nüüd kahe terastrossiga (4). (joonis 4.1)

Tööga alustamine

Eemaldage trossilt kleeflint

- 1 Kontrollige enne tööga alustamist järgnevaid funktsioone:
- 2 Lükake lükkamisnuppu (10) ülespoole, tross on üles tõstetud
- 3 Suruge lükkamisnuppu alla, tross langetatakse
- 4 Vajutage hädaolukorra stopplüliti (9), trosstõstuk seiskub
- 5 Vabastage hädaolukorra stopplüliti (9) (keerake kellaosuti suunas), Trosstõstuk on tööks valmis

Veenduge, et terastross oleks õigesti trumliil ning trossi keerdude vahel puuduksid vahed. (vt joonist 5)

- 1 Trosstõstukiga tõstmisel fikseerige piirangulüliti automaatseiskaja hoova (6) maksimaalsel kõrgusel.
- 2 Trosstõstukiga langetamisel fikseerige piirangulüliti maksimaalse trossi pikkuse juures (lülitub automaatselt välja).

Pidage silmas, et raskus oleks konksu või lisakonksuga turvaliselt kinnitatud.

Veenduge, et raskuste tõstmisel oleks tross pingul.

Tõstke raskust madalaima kiirusega.

Jääge raskuste tõstmisel alati eemale vahemaa taha.

Ärge kunagi jätke rippuvat raskust järelvalveta.

Mootor on varustatud termostaatlülitiga.

Juhul, kui see seiskub keset tööoperatsiooni, oodake kuni mootor jahtub.

MONTĀŽA, 3. ATT.

Uzstādiet abus montāžas kronšteinus (1) ar cauruli, kas atbilst dubultai metāla troses telfera nominālajai slodzei, izmantojot 4 sešmalu skrūves un 4 starplikas.

Caurules izmēriem jāsakrīt ar montāžas kronšteinu lielumu.

Konsultējieties ar speciālistu.

NOZĪME: DUBULTĀ CELTSPĒJA, 4.0 - 4.1 ATT.

Ar virziena maiņas veltnīti (13) un papildu āķi (14) tiek sasniegta dubultā celtségja.

Turklāt virziena maiņas veltnītis (13) jāuzstāda ar papildu āķi (4.0 att.).

Stingri piestiprinātajam āķim (7) jābūt iekarinātam montāžas caurumā (8).

Tādējādi celtségja divkāršojas un kravu ceļ divas tērauda stieples troses (4). (4.1 att.)

Lietošanas uzsākšana

Ņemiet līmlenti no metāla troses.

- 1 Pirms lietošanas uzsākšanas pārbaudiet turpmāk minētās funkcijas.
- 2 Nospiediet spiežampogu (10) augšup, trosē ir pacelta.
- 3 Nospiediet spiežampogu leļup, trosē ir nolaista.
- 4 Nospiediet ārkārtas apstādināšanas slēdzi (9), troses telferis apstājas.
- 5 Atlaidiet ārkārtas apstādināšanas slēdzi (9) (pagrieziet pulksteņa rādītāju virzienā), metāla troses telferis ir gatavs darbam.

Pārliecinieties, ka tērauda stieples trosē ir pareizi uzlīta uz cilindra un starp vijumiem nav nekādu atstarpjū. (skatīt 5. att.)

- 6 Pārbaudiet gala slēdzi, paceļot metāla troses telferi automātiskās apstādināšanas sviras maksimālā augstumā (6).
- 7 Pārbaudiet gala slēdzi, atbrīvojot metāla troses telferi maksimālā troses garumā. (Izslēdzas automātiski).

Pievērsiet uzmanību tam, vai krava uz āķa vai papildu āķa ir atbilstoši nostiprināta.

Pārliecinieties, ka metāla trosē, ceļot kravas, ir nostieptā stāvoklī.

Celiet kravu ar vismazāko ātrumu.

Ceļot kravas, vienmēr stāviet drošā attālumā.

Nekad neatstājiet uzkarinātas kravas bez uzraudzības.

Dzinējs ir aprīkots ar termostata slēdzi.

Ja tas darbības laikā apstājas, nogaidiet, kamēr dzinējs atdziest.

SURINKIMAS (3 PAV.)

Naudodami 4 varžtus šešiakampēmis galvutēmis ir 4 poveržles, sumontuokite tvirtinimo laikiklius (1) su vamzdžiu, kuris atitinka dukart didesnę lyninio keltuvo vardinę apkrovą.

Vamzdžio matmenys turi atitikti tvirtinimo laikiklių dydį.

Pasikonsultuokite su specialistu.

VAIDMUO: DVIĖUBAI DIDESNĖ LEISTINOJI APKROVA (4.0–4.1 PAV.)

Leistinoji apkrova padvigubinama naudojant kreipiamąjį veleną (13) ir papildomą kablį (14).

Be to, kreipiamąjį veleną (13) reikia sumontuoti su papildomu kabliu (4.0 pav.).

Gerai pritvirtintą kablį (7) reikia pakabinti ties tvirtinimo anga (8).

Jei leistinoji apkrova padvigubinama, krovinys bus keliamas dviem plieniniais lynais (4) (4.1 pav.).

Darbo pradžia

Nuo vielinio lyno nuimkite lipnią juostą.

- 1 Prieš pradėdami darbą patikrinkite toliau nurodytas funkcijas.
- 2 Spustelėkite mygtukinį jungiklį (10) į viršų. Lynas kils į viršų.
- 3 Spustelėkite mygtukinį jungiklį žemyn. Lynas leis žemyn.
- 4 Nuspauskite avarinio sustabdymo jungiklį (9), lyninis keltuvas sustos.
- 5 Atleiskite avarinio sustabdymo jungiklį (9) (pasukite laikrodžio rodyklės kryptimi).
Lyninis keltuvas paruoštas naudoti.

Patikrinkite, ar plieninis lynas tinkamai užvyniotas ant būgno ir ar tarp sūkių nėra tarpų (žr. 5 pav.).

- 1 Keldami lyninį keltuvaž, stebėkite galinį jungiklį ties didžiausiuoju automatinės stabdymo svirties aukščiu (6).
- 2 Atleisdami lyninį keltuvaž, patikrinkite galinį jungiklį, esant didžiausiajam lyno ilgiui. (Sustoja automatiškai.)

Atkreipkite dėmesį, ar krovinys yra gerai pritvirtintas ant kablo arba papildomo kablo.

Patikrinkite, ar keliant krovinį vielinis lynas yra įtemptas.

Krovinį kelkite mažiausiuoju greičiu.

Kabančių krovinių niekada nepalikite be priežiūros.

Variklis sumontuotas su termostatinu jungikliu.

Jei darbo metu jis išsijungia, palaukite, kol variklis atvės.

Hoolduskava

ETTEVAATUST! TÕMMAKE PISTIK VOOLUVÕRGUST VÄLJA

Puhastage peale kasutamist trossi vintsi lapi abil. Hoidke mootori õhuavasid puhtana

Peale 30 käiku (1 käik = 1x üles ja 1x alla):

Kontrollige terastrossi kogupikkuses (4); kahjustuste korral asendage terastross vastavalt spetsifikatsioonile (kasutage vaid algupäraseid varuosi).

Peale 100 käiku

Kontrollige voolukaablit (12) ja juhtimiskaablit (11) kahjustuste osas.

Kontrollige piirangulülitit selle üles-alla liikumise osas.

Peale 200 käiku

Määrige terastrossi ja hälvitusrullikut

Peale 1000 käiku

Konks (7 / 14) ja hälvitusrullik (13).

Keerake kinni kõik kruvid paigalduskronsteini (1) ja hälvitusrulliku (13) juures.

Mootorist kostuvate ebaharilike helide korral või kui raskust ei saa tõsta, tuleks pidurdussüsteem põhjalikult üle vaadata.

Enda ohutuse huvides kontrollige hädaolukorra stopplülitit (9) ja lükkamisnuppe enne igat kasutuskorda.

Ladustamine

Ladustamisel pikemaks ajavahemikuks, ladustage seade kuivas, püsivalt soojas ruumis, kuhu puudub ligipääs lastel, ning võimalusel algupäraseis pakendis.

Apkopes plāns

UZMANĪBU! IZRAUJIET KONTAKTDAKŠU NO ELEKTROTĪKLA

Pēc lietošanas notīriet troses vinču ar lupatu. Uzturiet dzinēja gaisa spraugas tīras.

Pēc 30 darba cikliem (1 darba cikls = 1x uz augšu un 1x uz leju):

pārbaudiet visu tērauda stieples trosi (4); bojājumu gadījumā nomainiet tērauda stieples trosi atbilstoši specifikācijām (izmantojiet tikai oriģinālās rezerves daļas).

Pēc 100 darba cikliem

Pārbaudiet, vai elektrokabelis (12) un kontroles kabelis (11) nav bojāts.

Pārbaudiet gala slēdzi pie kustības uz augšu un uz leju.

Pēc 200 darba cikliem

Ielīdījiet tērauda stieples trosi un novirzes veltnīti.

Pēc 1000 darba cikliem

Āķis (7 / 14) un novirzes veltnītis (13).

Pievelciet visas montāžas kronšteina (1) un novirzes veltnīša (13) skrūves.

Ja dzinējā atskan neierasti trokšņi vai ja kravu nav iespējams pacelt, rūpīgi jāpārbauda bremžu sistēma.

Jūsu drošībai pārbaudiet ārkārtas apstādināšanas slēdzi (9) un spiežampogas pirms katras lietošanas reizes.

Uzglabāšana

Uzglabājot ilgāku laika periodu, turiet ierīci sausā, neaizsalstošā telpā, kas nav pieejama bērniem, un, ja iespējams, glabājiet to oriģinālajā kartona iepakojumā.

Techninēs priežiūros planas

ATSARGIAI! IŠTRAUKITE MAITINIMO KIŠTUKA.

Panaudojē, lino gervē nuvalykite skepeta. Variklio ortakiai turi būti švarūs.

Panaudojus 30 kartų (1 kartas = 1 k. pakelti 1 k. nuleisti)

Patikrinkite visą plieninį laidą (4). Jei pažeistas, pakeiskite plieninį laidą pagal specifikaciją (naudokite tik originalias dalis).

Panaudojus 100 kartų

Patikrinkite, ar nepažeistas maitinimo kabelis (12) ir valdymo laidas (11).

Patikrinkite galinio jungiklio judėjimą aukštyn ir žemyn.

Panaudojus 200 kartų

Sutepkite plieninį lyną ir kreipiamąjį veleną.

Panaudojus 1000 kartų

Kablys (7 / 14) ir kreipiamasis velenas (13).

Priveržkite visus tvirtinimo laikiklio (1) ir kreipiamojo veleno (13) varžtus.

Jei girdisi neįprastas variklio garsas arba krovinio negalima pakelti, reikia nuodugnai patikrinti stabdžių sistemą.

Saugumo sumetimais prieš kiekvieną naudojimą patikrinkite avarinio sustabdymo jungiklį (9) mygtukinius jungiklius.

Laikymas

Kai reikia sandėliuoti ilgą laiką, prietaisą laikykite sausoje patalpoje, kuri neužšąla, vaikams nepasiekiamoje vietoje ir, jei įmanoma, originalioje dėžėje.

Tõrgete kõrvaldamine

Tõrge	Põhjus	Parandamine
Raskust ei saa tõsta	Raskus on liiga raske Vigane pidurdussüsteem	Lülitage ümber kahekordse koormuse peale Klienditeeninduskeskus
Mootor ei tööta	Vigane kaitse Vigane lükkamisnupp	Vahetage kaitse välja Klienditeeninduskeskus
Parandustööd Kasutage ainult tootja soovitatud lisatarvikuid ja varuosi. Juhul, kui seade tõrgub töötamast vaatamata meie kvaliteedikontrollile ja Teie hooldamisele, teostage parandustöid ainult koos volitatud ja kvalifitseeritud elektrikuga.		
Jäätmekäitlus Masina utiliseerimisel järgige kohalikke kohustuslikke sätteid.		

Kļūmju novēršana

Kļūda	Cēlonis	Korektīvās darbības
Kravu nav iespējams pacelt	Krava ir pārāk smaga Bojāta bremžu sistēma	Pārslēgšanās uz dubulto slodzi Klientu dienests / pakalpojumu centrs
Dzinējs nereaģē	Bojāts drošinātājs Bojāta spiežampoga	Nomainīt drošinātāju Klientu dienests / pakalpojumu centrs
Remontdarbi Izmantojiet tikai ražotāja ieteiktus papildpiederumus un rezerves daļas. Ja ierīcei rodas darbības traucējumi, kaut arī esat veikuši kvalitātes kontroles un apkopes darbības, veiciet remontdarbus tikai ar pilnvarota un kvalificēta elektriķa palīdzību.		
Atkritumu likvidēšana Iekārtu iznīcinot, jāievēro vietējo normatīvo aktu noteikumi.		

TRIKČIŅ NUSTATYMAS IR ŠALINIMAS

Triktis	Priežastis	Koreguojamais veiksma
Krovinio negalima pakelti	Krovinyas per sunkus. Sugedusi stabdžiu sistema.	Perjunkite į dvigubą leistiną apkrovą. Kreipkitės į klientų aptarnavimo / techninės priežiūros ir remonto centrą
Neveikia variklis	Perdegęs saugiklis. Sugedęs mygtukinis jungiklis.	Pakeiskite saugiklį. Kreipkitės į klientų aptarnavimo / techninės priežiūros ir remonto centrą
Remontas Naudokite tik gamintojo rekomenduojamus priedus ir atsargines daļas. Jei ierīcinys neveikia ir po kokybēs kontrolēs bei tehninēs priežiūros, dēl remonto kreipkitēs į įgaliotąjį ir kvalifikuotą elektriķā.		
Utilizavimas Utilizuojanč mechanizmą, būtina laikytis privalomų vietos reikalavimų.		

PRODUCENT:**scheppach****Fabrikation von Holzbearbeitungsmaschinen GmbH**

Günzburger Straße 69

D-89335 Ichenhausen

Hinweis:

Producenten af dette apparat er ikke ansvarlig - i henhold til loven om produktansvar - for eventuelle skader på/fra denne enhed som følge af:

- Forkert håndtering,
- Manglende overholdelse af brugsanvisningen,
- Reparationer udført af tredjepart, uautoriserede specialister,
- Installation og udskiftning af uoriginale reservedele,
- Utilsigtet brug

VI ANBEFALER, AT DU:

Læser hele brugsanvisningen før samling af og ibrugtagelse af enheden.

Denne brugsanvisning skal hjælpe dig til at gøre dig bekendt med din maskine og anvende den til de tilsigtede formål.

Brugsanvisningen indeholder vigtige oplysninger om, hvordan man arbejder sikkert, korrekt og økonomisk med maskinen, og hvordan man kan undgå farer, spare omkostninger til reparation, reducere driftsstop og øge maskinens pålidelighed og levetid.

Ud over sikkerhedsreglerne i denne brugsanvisning, skal du følge de nationale bestemmelser, der gælder for maskinens drift.

Opbevarer brugsanvisningen i nærheden af maskinen, beskyttet mod snavs og fugt i plastik. Den skal læses af enhver operatør, før arbejdet påbegyndes, og omhyggeligt følges.

Arbejde med maskinen må kun udføres af personer, der er nøje instrueret om, hvordan man bruger maskinen, og er blevet undervist i de tilknyttede risici. Den angivne minimumsalder bør overholdes.

Udover sikkerhedsinstruktionerne, der indgår i denne brugsanvisning, samt særlige instruktioner i dit land, bør de generelt accepterede tekniske regler følges ved betjening.

GENEREL INFORMATION

- Efter udpakning kontrolleres alle dele for eventuelle transportskader. I tilfælde af klager, skal det leverende transportfirma straks underrettes. Senere krav vil ikke blive accepteret.
- Kontrollér forsendelsen for fuldstændighed.
- Gør dig fortrolig med enheden ved at læse brugsanvisningen, før du bruger den.
- Brug kun originale dele til tilbehør, slidte dele og reservedele. Du kan få reservedele fra din Scheppach forhandler.
- Angiv vores artikelnumre, samt type og model for enheden i dine ordrer.

Fig. 1

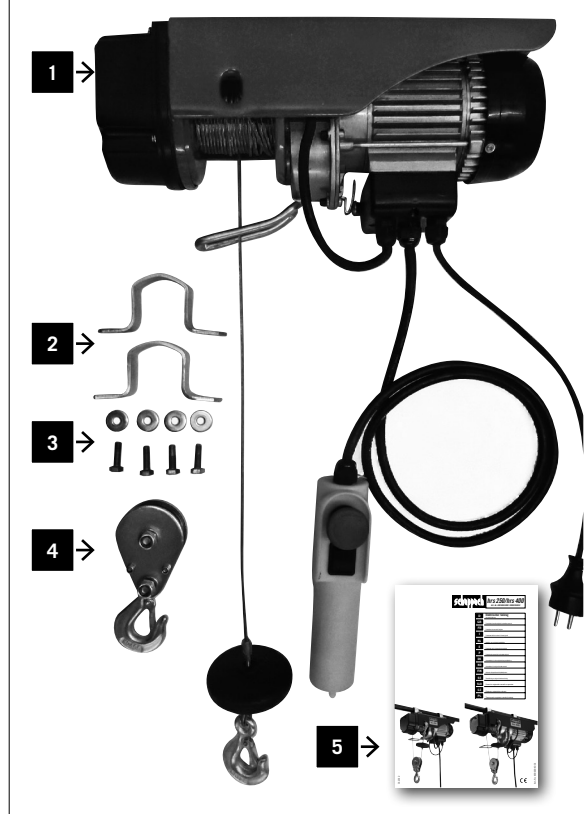

Tekst, fig. 1

- 1 Wire link med betjeningsenhed
- 2 Monteringsbeslag
- 3 Monteringsskruer med indsatser
- 4 Ekstra krog med føringsrulle
- 5 Betjeningsvejledning

	hrs250	hrs400
Leveringsindhold		
	Wire link med betjeningsenhed	
	Monteringsbeslag	
	Monteringsskruer med indsatser	
	Ekstra krog med føringsrulle	
	Betjeningsvejledning	
Tekniske data		
Nominal spænding	230 V/50 Hz	230 V/50 Hz
Nominal strøm	2,5 A	3,5 A
Max. effekt	530 W	780 W
Driftsform	S3 20%	S3 20%
Nominal belastning	125 kg / 250 kg	200 kg / 400 kg
Max. hejsehøjde	12 m / 6 m	12 m / 6 m
Hejsehastighed	10m/min / 5m/ min	10m/min / 5m/ min
Stålwirens diameter	3.18mm	3.6mm
Stålwirens trækstyrke	625 kg	1000 kg
Strømforsbrug	IP 54	IP 54
Beskyttelsesklasse	B	B
Dimensioner LxBxH	400x130x180 mm	460x160x220 mm
Vægt	11,5 kg	17,0 kg
Der tages forbehold for tekniske ændringer!		

Sikkerhedsoplysninger og advarsel

Denne enhed overholder sikkerhedsreglerne, der er angivet for elektriske maskiner. Læs betjeningsvejledningen omhyggeligt, inden wiretallen tages i brug. Forkert brug kan føre til skader på personer og ejendom. Personer, der ikke er fortrolige med instruktionerne, må ikke betjene enheden. Opbevar betjeningsvejledningen på et sikkert sted.

Børn og unge må ikke betjene enheden.

Producenten påtager sig ikke noget ansvar for forkert brug og ændringer af maskinen.

Følg sikkerhedsoplysninger, montage og brugsanvisning samt de alment gældende ulykkesforebyggende forskrifter.

BEMÆRK:

Sørg for at personer, der arbejder med denne enhed har læst og forstået denne betjeningsvejledning før brug.

Sikkerhedsoplysninger

Læs venligst disse instruktioner omhyggeligt – bliv fortrolig med denne enhed. Overhold instruktioner for brug, restriktioner og mulige farer, der gælder for denne enhed.

- Fastgør wiren til et stålrør eller med et nylonreb med 5 gange sikkerhedslasteevne.
- Kontrollér kontaktens netspænding og om det svarer til spændingen på mærkepladen.
- Dit elektrisk anordning skal jordes og udstyres med en fejlstrømsbetjent afbryder (FI).
- Sørg for, at kroger bevæger sig i den samme retning som angivet på betjeningsknappen.
- Belastningskapacitet, der angives på wiren må ikke overskrides.
- Det er forbudt at løfte personer med wiren.
- Fjern ikke belastninger fra siden og undgå svingninger.
- Hvis enheden ikke kan løfte en last, er vægten større end max. lasteevne. Tryk ikke den aktiverende kontakt yderligere.
- Stå eller arbejd ikke under hængende last!
- Brug ikke enheden i tilstedeværelse af børn eller uautoriserede personer.
- Træk stikket ud, når wiren ikke er i brug.
- Afbryd ikke forbindelsen til stikkontakten ved at trække i kablet.
- Betjen ikke enheden i regn eller tordenvejr.
- Enheden må ikke anvendes under 0 °C og over 40 °C.
- Kontrollér, når du starter arbejdet, om stålwiren rulles korrekt op på spolen.
- Hav mindst 3 kabelrunder på spolen.
- Spol ikke yderligere, når den røde kabelende vises.
- Tjek wiren og styreenhed for skader.
- Hvis wiren er skadet, skal det erstattes med hjælp fra et specialværksted, og kun med et tilsvarende kabel.
- Elektriske reparationer må kun udføres af kvalificeret personale.

Korrekt brug

- Wiretallen må kun anvendes til at løfte og sænke laster i henhold til enhedens ydeevne.
- Maskinen må kun betjenes i lukkede rum.
- Brug kun maskinen i perfekt stand, og i henhold til dens formål, samt med passende hensyntagen til sikkerhedsaspekter og farer, i overensstemmelse med denne betjeningsvejledning. Alle fejl, som kan påvirke sikkerheden, skal omgående udbedres!
- Producentens sikkerheds-, arbejds- og vedligeholdelsesanvisninger samt de angivne dimensioner i tekniske data skal følges.
- De gældende ulykkesforebyggende forskrifter og andre, almindeligt anerkendte, sikkerhedsregler skal følges.
- Maskinen må kun anvendes, serviceres og repareres af personer, der er fortrolige med den, og er nøje instrueret om farerne. Uafhængige modifikationer på maskinen, udelukker producentens ansvar for deraf resulterende skader.
- Maskinen må kun anvendes med producentens originale tilbehør og værktøj.

- Udsæt ikke maskinen for fugt, og brug den ikke i nærheden af brændbare væsker eller gasser.
- Vær opmærksom på elkablet: Der må aldrig trækkes i det for at hæve maskinen eller for at fjerne det fra stikket; beskyt det mod skarpe kanter, olie og overophedning.
- Hvis forlængerkabler er nødvendigt, må du kun bruge afprøvede artikler.
- Beskyt dig selv mod elektrisk stød: undgå kontakt med jordforbundne objekter, såsom rør, varmelegemer og køleskabe.
- Enhver anden brug betragtes som forkert. Producenten påtager sig ikke ansvar for skader som følge heraf; den dermed forbundne risiko ligger alene hos anlægets operatør.

Restrisici

Wiretallen er bygget i overensstemmelse med de strengeste og anerkendte sikkerhedsstandarder. Ikke desto mindre kan enkelte restrisici opstå, når du arbejder. Desuden kan latente restrisici fortsat være til stede på trods af alle foranstaltninger.

- Restrisici kan minimeres, hvis „Sikkerhedsoplysninger“ og „Korrekt brug“ samt driftsvejledningen følges nøje.

UDSTYR FIG. 2

- 1 Monteringsbeslag
- 2 Motor
- 3 Tromle
- 4 Stålwire
- 5 Nedluknings-buffer
- 6 Automatisk stophåndtag
- 7 Kroge
- 8 Monteringshul til kroge
- 9 Nødstop
- 10 Trykknop
- 11 Styrekabel
- 12 Strømkabel
- 13 Tilbageføringsvalse
- 14 Ekstra kroge

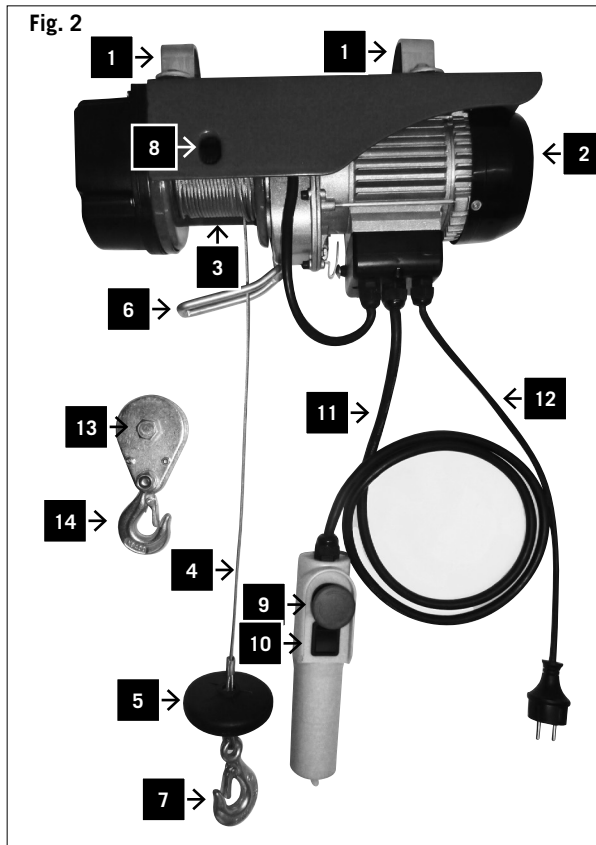

Fig. 3

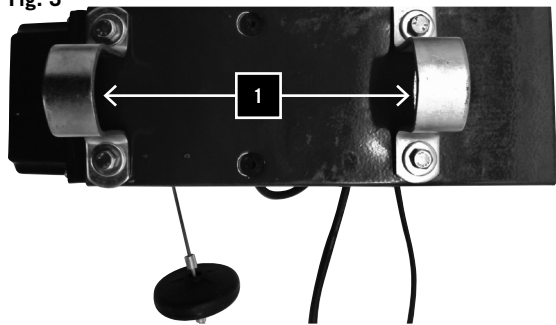

Fig. 4

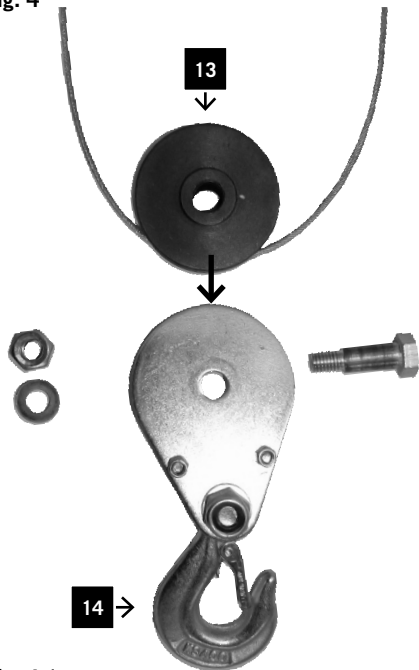

Fig. 4.1

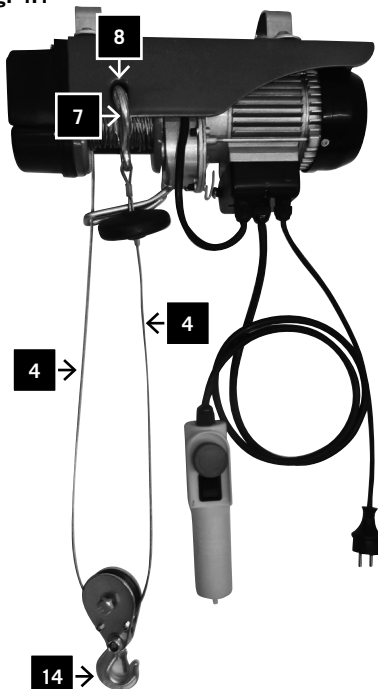
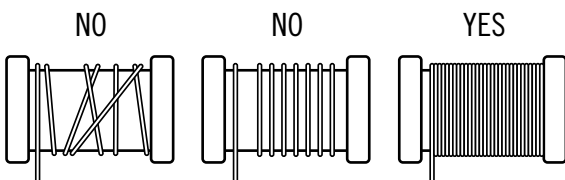

Fig. 5



MONTERING FIG. 3

Installér begge monteringsbeslag (1) med et rør, der svarer til det dobbelte af wiretaljens nominelle belastning med 4 sekskantskruer, 4 spændeskiver.

Rørets dimensioner skal matche størrelsen på monteringsbeslagene.

Konsultér en specialist.

ROLLE: DOBBELT LASTEEVNE FIG. 4.0 – 4.1

Med tilbageføringsvalse (13) og den ekstra krog (14) kan dobbelt lasteevne opnås.

Desuden skal tilbageføringsvalse (13) monteres med den ekstra krog (fig. 4.0).

Den fast monterede krog (7) skal suspenderes fra monteringshul (8).

Bæreevnen fordobles sig selv, og lasten bliver nu løftet af stålwirer (4). (fig. 4.1)

Introduktion til opstart

Fjern den selvklæbende tape fra wiren

- 1 Kontrollér følgende funktioner, inden du går i gang:
- 2 Tryk trykknappen (10) opad, wiren bliver løftet
- 3 Tryk trykknappen nedad, wiren bliver sænket
- 4 Tryk på nødstopet (9), og wiretaljen standser
- 5 Slip nødbremsehåndtag (9) (drej med uret), Wiretalje er klar til betjeningt

Sørg for, at stålwirene ruller korrekt op på tromlen, og at der ingen afstand er mellem vindingerne. (se fig. 5)

- 6 Kontrollér endestop når wiretaljen hæves ved det automatiske stophåndtags maksimal højde (6).
- 7 Kontrollér endestop ved frigivelse af wiretaljen ved maksimal wirelængde. (Lukker automatisk)

Vær opmærksom på, at lasten er ordentligt sikret til krogen eller den ekstra krog.

Sørg for, at wiren er stram, når lasten hæves.

Hæv lasten ved den laveste hastighed.

Hold altid afstand, når lasten hæves.

Efterlad aldrig last hængende uden opsyn.

Motoren er udstyret med en termostat switch.

Vent til motoren er kølet ned, hvis udstyret går i stå under drift.

Vedligeholdelsesplan

FORSIGTIG! TRÆK STIKKET UD

Rengør wirespil med en klud efter brug. Hold motorens luftsprækker rene.

Efter 30 kørsler (1 kørsel = 1x op og 1x ned):

Kontrollér hele stålwiren (4); ved skader, udskiftes stålwiren i henhold til specifikationen (brug kun originale reservedele).

Efter 100 kørsler

Kontrollér netkablet (12) og styrekabel (11) for skader. Kontrollér endestop ved opad- og nedadgående bevægelse.

Efter 200 kørsler

Smør stålwire og tilbageføringsvalse

Efter 1000 kørsler

Krog (7 / 14) og tilbageføringsvalse(13).

Spænd alle skruer på monteringsbeslaget (1) og tilbageføringsvalse (13).

Ved af usædvanlige lyde på motoren eller hvis lasten ikke kan hæves, skal bremsesystemet gennemses.

For din sikkerhed, skal nødstopet (9) og trykknapperne kontrolleres før hver brug.

Opbevaring

Ved opbevaring over en længere periode, opbevares udstyret i et tørt, frostfrit rum, der ikke er tilgængeligt for børn, og i den originale emballage, hvis det er muligt.

Korrigering af fejl

Fejl	Årsag	Afhjælpning
Lasten kan ikke hæves	Lasten for tung Bremsesystem defekt	Skift til dobbeltlast Kundeservice / servicecenter
Motor reagerer ikke	Sikring defekt Trykknop defekt	Udskift sikringen Kundeservice / servicecenter
Reparationer Brug kun tilbehør og reservedele, der er anbefalet af producenten. Hvis udstyret svigter på trods af vores kvalitetskontrol og din vedligeholdelse, må reparationer kun udføres med hjælp fra en autoriseret og kvalificeret elektriker.		
Bortskaffelse af affald Ved bortskaffelse af maskinen, skal de lokale regulativer følges.		

Konformitätserklärung



DE	erklärt folgende Konformität gemäß EU-Richtlinie und Normen für den Artikel
GB	hereby declares the following conformity under the EU Directive and standards for the following article
FR	déclare la conformité suivante selon la directive UE et les normes pour l'article
IT	dichiara la seguente conformità secondo le direttive e le normative UE per l'articolo
CZ	prohlašuje následující shodu podle smernice EU a norem pro výrobek
HU	az EU-irányelv és a vonatkozó szabványok szerinti következo megfeleloségi nyilatkozatot teszi a termékre
HR	ovime izjavljuje da postoji sukladnost prema EU-smjernica i normama za sljedece artikle
RO	declară următoarea conformitate corespunzător directivelor și normelor UE pentru articolul
TR	Normları geregince aşağıdaki uygunluk açıklama masını sunar.
FIN	vakuuttaa täten, että seuraava tuote täyttää alla esitettyt EU-direktiivit ja standardit
PL	deklaruje, że produkt jest zgodny z następującymi dyrektywami UE i normami
SLO	izjavlja sledeco skladnost z EU-direktivo in normami za artikel

SK	prehlasuje nasledujúcu zhodu podľa smernice EU a noriem pre výrobok
EST	kinnitab järgmist vastavus vastavalt ELi direktiivi ja standardite järgmist artiklumbrit
LT	pareiškia, taip atitiktis pagal ES direktyvos ir standartai šį straipsnį
LV	apliecina šādu saskaņā ar ES direktīvu atbilstības un standarti šādu rakstu
NL	verklaart hierbij dat het volgende artikel voldoet aan de daarop betrekking hebbende EG-richtlijnen en normen
RUS	заявляет о соответствии товара следующим директивам и нормам ЕС
PT	declara o seguinte conformidade com a Directiva da UE e as normas para o seguinte artigo
ES	declara la conformidad siguiente según la directiva la UE y las normas para el artículo
DK	erklærer hermed, at følgende produkt er ioverensstemmelse med nedenstående EUDirektiver og standarder:
SE	försäkras härmed följande överensstämmelse enligt EU-direktiv och standarder för följande artikeln
NO	erklærer herved følgende samsvar under EU-direktiv og standarder for følgende artikkel
BG	декларира съответното съответствие съгласно Директива на ЕС и норми за артикул

Elektrischer Seilhebezug - HRS 250/HRS 400

<input type="checkbox"/>	2009/105/EC	<input type="checkbox"/>	89/686/EC_96/58/EC
<input checked="" type="checkbox"/>	2006/95/EC	<input checked="" type="checkbox"/>	2006/42/EC
<input type="checkbox"/>	2006/28/EC		
<input type="checkbox"/>	2005/32/EC		
<input checked="" type="checkbox"/>	2004/108/EC	<input type="checkbox"/>	2000/14/EC_2005/88/EC
<input type="checkbox"/>	2004/22/EC		Annex V
<input type="checkbox"/>	1999/5/EC		Annex VI Noise: measured L_{wa} = xx dB(A); guaranteed L_{wa} = xx dB(A) Notified Body: Notified Body No.:
<input type="checkbox"/>	97/23/EC	<input type="checkbox"/>	2004/26/EC
<input type="checkbox"/>	90/396/EC		Emission. No:
<input checked="" type="checkbox"/>	2011/65/EU		

Standard references: EN 14492-2, EN 60204-3-2, EN 55014-1, EN 55014-2, EN 61000-3-2, EN 61000-3-3

Ichenhausen, den 10.06.2015

Unterschrift / Markus Bindhammer / Technical Director

Art.-No. 4906904000 / 4906905000
Subject to change without noticeDocuments registrar: Benjamin Schwarz
Günzburger Str. 69, D-89335 Ichenhausen

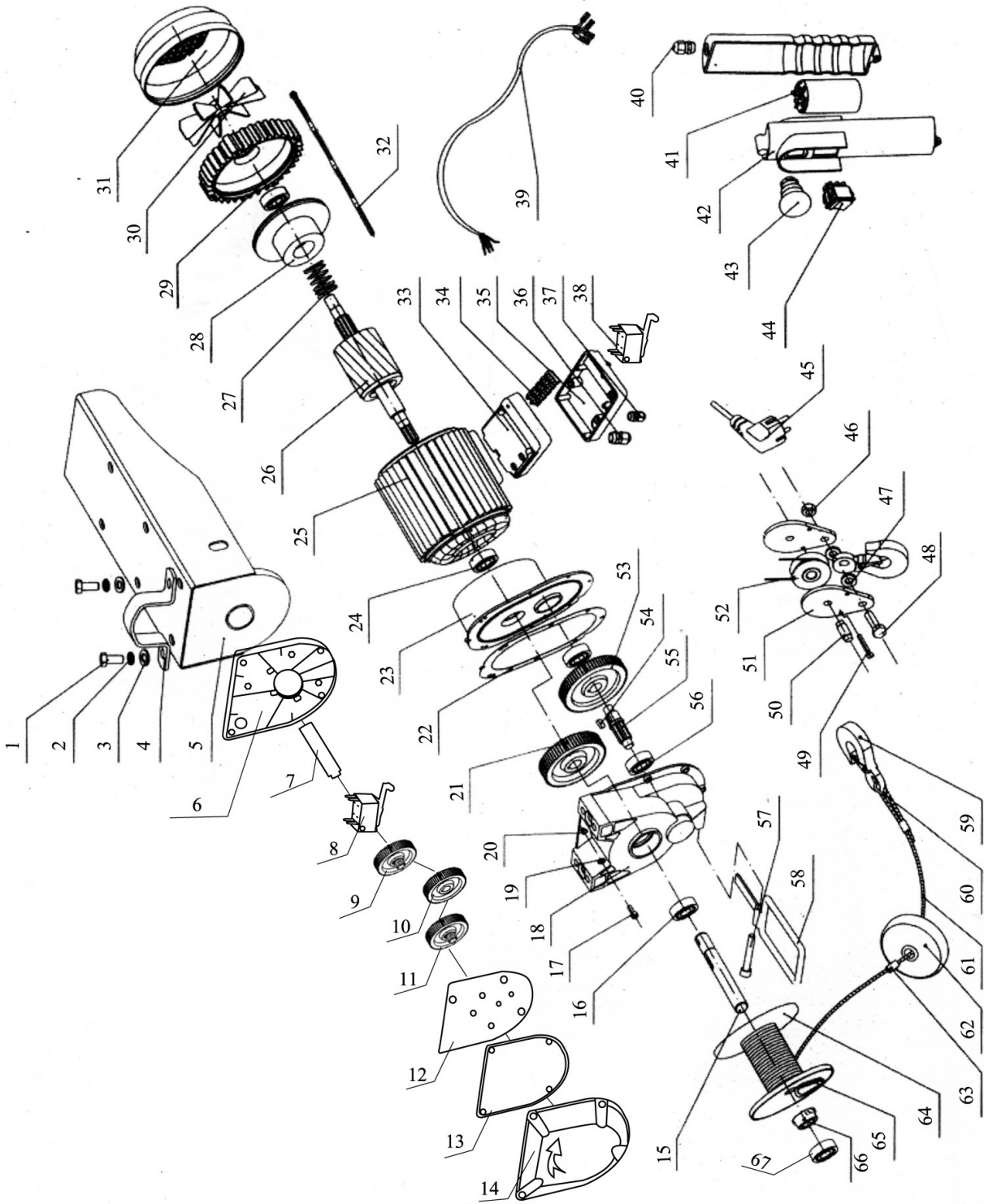

Garantie D	
Offensichtliche Mängel sind innerhalb von 8 Tagen nach Erhalt der Ware anzuzeigen, andernfalls verliert der Käufer sämtliche Ansprüche wegen solcher Mängel. Wir leisten Garantie für unsere Maschinen bei richtiger Behandlung auf die Dauer der gesetzlichen Gewährleistungsfrist ab Übergabe in der Weise, dass wir jedes Maschinenteil, dass innerhalb dieser Zeit nachweisbar in Folge Material- oder	Fertigungsfehler unbrauchbar werden sollte, kostenlos ersetzen. Für Teile, die wir nicht selbst herstellen, leisten wir nur insoweit Gewähr, als uns Gewährleistungsansprüche gegen die Vorlieferanten zustehen. Die Kosten für das Einsetzen der neuen Teile trägt der Käufer. Wandlungs- und Minderungsansprüche und sonstige Schadensersatzansprüche sind ausgeschlossen.
Warranty GB	
Apparent defects must be notified within 8 days from the receipt of the goods. Otherwise, the buyer's rights of claim due to such defects are invalidated. We guarantee for our machines in case of proper treatment for the time of the statutory warranty period from delivery in such a way that we replace any machine part free of charge which provably becomes unusable due to faulty material or defects of fabrica-	tion within such period of time. With respect to parts not manufactured by us we only warrant insofar as we are entitled to warranty claims against the upstream suppliers. The costs for the installation of the new parts shall be borne by the buyer. The cancellation of sale or the reduction of purchase price as well as any other claims for damages shall be excluded.
Garantie FR	
Des défauts visibles doivent être signalés au plus tard 8 jours après la réception de la marchandise, sans quoi liacheteur perd tout droit à des redevances pour de tels défauts. Nous garantissons nos machines, dans la mesure où elles sont maniées correctement, pour la durée légale de garantie à compter de la remise dans ce sens que nous remplaçons gratuitement toute pièce de la machine devenue inutilisable durant cette période pour des raisons dierreur de matériau ou de fabrication. Toutes pièces que nous ne fabriquons pas nous-mêmes ne	sont garanties que si nous possédons des droits à la garantie vis-à-vis des fournisseurs respectifs. Les frais pour la mise en place des nouvelles pièces sont à la charge de liacheteur. Tous droits à réhibition et toutes prétentions à diminutions ainsi que tous autres droits à liindemnité sont exclus.
Garanzia I	
Vizi evidenti vanno segnalati entro 8 giorni dalla ricezione della merce, altrimenti decadono tutti i diritti dellacquirente inerenti a vizi del genere. Appurato un impiego corretto da parte dellacquirente, garantiamo per le nostre macchine per tutto il periodo legale di garanzia a decorrere dalla consegna in maniera tale che sostituiamo gratuitamente qualsiasi componente che entro tale periodo presenti dei vizi di	materiale o di fabbricazione tali da renderlo inutilizzabile. Per componenti non fabbricati da noi garantiamo solo nella misura nella quale noi stessi possiamo rivendicare diritti a garanzia nei confronti dei nostri fornitori. Le spese per il montaggio dei componenti nuovi sono a carico dellacquirente. Sono escluse pretese di risoluzione per vizi, di riduzione o ulteriori pretese di risarcimento danni.
Garantía ES	
Los defectos evidentes deberán ser notificados dentro de 8 días después de haber recibido la mercancía, de lo contrario el comprador pierde todos los derechos sobre tales defectos. Garantizamos nuestras máquinas en caso de manipulación correcta durante el plazo de garantía legal a partir de la entrega. Sustituiremos gratuitamente toda pieza de la máquina que dentro de este plazo se torne inútil a causa	de fallas de material o de fabricación. Las piezas que no son fabricadas por nosotros mismos serán garantizadas hasta el punto que nos corresponda garantía del suministrador anterior. Los costes por la colocación de piezas nuevas recaen sobre el comprador. Están excluidos derechos por modificaciones, aminoraciones y otros derechos de indemnización por daños y perjuicios.
Garantia PT	
Para este aparelho concedemos garantia de 24 meses. A garantia cobre exclusivamente defeitos de material ou de fabricação. Peças aviariadas são substituídas gratuitamente. cabe ao cliente efetuar a substituição. Assumimos a garantia unicamente de peças genuínas. Não há direito à garantia no caso de: peças de desgaste, danos de transporte, danos causados pelo manejo indevido ou pela desatenção	as instruções de serviço, falhas da instalação elétrica por inobservância das normas relativas à electricidade. Além disso, a garantia só poderá ser reivindicada para aparelhos que não tenham sido consertados por terceiros. O cartão de garantia só vale em conexão com a fatura.
Garantie NL	
Zichtbare gebreken moeten binnen de 8 dagen na ontvangst van de goederen worden gemeld, zo niet verliest de verkoper elke aanspraak op grond van deze gebreken. Onze machines worden geleverd met een garantie voor de duur van de wettelijke garantietermijn. Deze termijn gaat in vanaf het moment dat de koper de machine ontvangt. De garantie houdt in dat wij elk onderdeel van de machine dat binnen de garantietermijn aantoonbaar onbruikbaar wordt als gevolg van materiaal- of productiefouten, kosteloos vervangen. De garantie vervalt	echter bij verkeerd gebruik of verkeerde behandeling van de machine. Voor onderdelen die wij niet zelf produceren, geven wij enkel de garantie die wij zelf krijgen van de oorspronkelijke leverancier. De kosten voor de montage van nieuwe onderdelen vallen ten laste van de koper. Eisen tot het aanbrengen van veranderingen of het toestaan van een korting en overige schadeloosstellingsclaims zijn uitsloten.
Garanti NO	
Åpenbare mangler skal meldes innen 8 dager etter at varen er mottatt, ellers taper kunden samtlige krav pga slik mangel. Vi gir garanti for at våre maskiner ved riktig behandling under den rettslige garantitidens varighet, fra overlevering, på den måten at vi erstatter kostnadsfritt hver maskindel, som innen denne tiden påviselig er ubrukbar som følge av material- eller produksjonsfeil. For deler som vi ikke produserer	selv, yter vi garanti kun i den utstrekning som garantikrav mot underleverandør tilkommer oss. Kjøperen bærer kostnadene ved montering av nye deler. Endrings- og verditapskrav og øvrige skadeerstatningskrav er utelukkede.
Garanti SE	
Uppenbara brister ska anmälas inom 8 dagar efter mottagandet, i annat fall förlorar köparen samtliga anspråk på grund av dessa brister. Vi lämnar garanti för våra maskiner vid riktig hantering för den lagenliga garantitiden från övertagandet på det sättet, att vi kostnadsfritt ersätter varje maskindel, som inom denna tid blir obrukbar bevisligen som följd av material eller tillverkningsfel. För delar, som vi inte	självla tillverkar, lämnar vi endast garanti i så måtto, som vi själva får garanti av våra underleverantörer. Kostnaderna för monteringen av de nya delarna bär köparen. Förändrings och vårdeminskingsanspråk och övriga skadeståndsanspråk är utslutna.
Garanti DK	
Med denna maskin følger en 24 måneders garanti. Garantien dækker endast material- og konstruktionsfel. Defekta delar erstatts utan omkostninger, men kunden står for installationen. Vår garanti dækker endast original-delar. Anspråk på garanti øreligger inte för: garantin	dækker ej, transportskador, skador orsakade av felaktig behandling och då skötselöfreskriter inte beaktats. Vidare kan garantikrav endast ställas för maskiner som inte har reparerats av tredje part.
Takuu FIN	
Ilmeisistä puutteista tulee ilmoittaa kahdeksan päivän kuluessa tavarann vastaanottamisesta. Muutoin ostaja ei voi vaatia korvausta ko. puutteista. Annamme takuun oikein käsitellyille koneillemme lakisääteiseksi takuujaksi tavarann luovutuksesta alkaen siten, että vaihdamme korvauksetta minkä tahansa koneenosan, joka osoittautuu tämän ajan kuluessa käyttökelvottomaksi raaka-aine- tai valmistusvirhees-	tä johtuen. Osille, joita emme valmista itse, annamme takuun vain mikäli osien toimittaja on antanut niistä takuun meille. Uusien osien asennuskustannukset maksaa ostaja. Purku- ja vähennysvaatimukset ja muut vahingonkorvausvaatimukset eivät tule kysymykseen.
Záruka SK	
Zrejmé vady musia byť predstavené v priebehu 8 dní po obržrání tovaru, ináč zákazník stratí všetky nároky týkajúce sa takejto vady. Ponúkame záruku na naše aparaty, ktoré sú správne používané počas zákonného termínu záruky tak, že bezplatne vymeníme každú časť aparátu, ktorá sa v priebehu tohto času môže stať dokázateľne nefunkčnou dôsledkom materiálnej či výrobné vady. Na časti ktoré sami	nevyrábame, poskytujeme záruku iba v rozsahu, v ktorom nám prísluší nárok na záručné plnění k subdodávateľovi. Za trový týkajúce sa instalácie novej súčastky je zodpovedný zákazník. Nárok na výmenu tovaru, za zlavu a iné nároky na nahradenie škody sú vylúčené.
Garancija SLO	
Očitne pomanjkljivosti je potrebno naznaniti 8 dni po prejemu blaga, v nasprotnem primeru izgubi kupec vse pravice do garancije zaradi takšnih pomanjkljivosti. Za naše naprave dajemo garancijo ob pravilni uporabi za čas zakonsko določenega roka garancije od predaje in sicer na takšen način, da vsak del naprave brezplačno nadomestimo, za katerega bi se v tem roku izkazalo, da je zaradi slabega materiala	ali slabe izdelave neuporaben. Za dele, ki jih sami ne izdelujemo, jamčimo samo toliko, kolikor zahteva garancija drugih podjetij. Stroški za vstavljanje novih delov nosi kupec. Zahteve za spreminjanje in zmanjšanje ter ostale zahteve za nadomestilo škode so izključene.
Záruka CZ	
Viditelné vady jsou poukazatelné během 8 dní od obdržení zboží, jinak ztrácí zákazník všechny nároky týkající se takovýchto vad. Poskytujeme záruku na naše stroje, s kterými je správně zacházeno, na dobu zákonně záruční lhůty začínající od doručení tak, že bezplatně vyměníme každou část stroje, která se během této doby může stát prokazatelně nepoužitelnou následkem materiálové či výrobní vady. Na díly,	kteří sami neopravujeme, poskytujeme záruku pouze v rozsahu , v němž nám přísluší nárok na záruční plnění vůči subdodavateli . Náklady na instalaci nového dílu nese zákazník. Nárok na výměnu zboží, na slevu a jiné nároky na odškodnění jsou vyloučené.
Garantii EST	
Ilmselgetest vigadest tuleb teatada 8 päeva jooksul pärast kauba kättesaamist, vastasel juhul kaotab ostja kõik õigused garantile nimetatud vigade tõttu. Õige käsitsemise korral anname oma masinatele garantii seadusega ettenähtud ajaks alates kauba üleandmisest nii, et vahetame tasuta välja kõik masina osad, mis nimetatud aja jooksul peaks muutuma kasutuslõlmatuks materjali- või tootmisvea tõttu. Osade eest, mida	me ise ei tooda, anname garantii vaid selles osas, mis tarnija on meile garanteerinud. Uute osade paigaldamise kulud kannab ostja. Muutmis- ja amortisatsioonõuded ning muud kahjutasunõuded välistatakse.
Гарантия (RUS)	
Об очевидных дефектах необходимо уведомить в течение 8 дней после получения товара. В ином случае все претензии покупателя по таким дефектам не принимаются. Мы предоставляем гарантию на наши машины при условии правильного обращения с ними. Гарантия действует с момента передачи машины в течение установленного законом гарантийного срока. В течение этого времени мы гарантируем бесплатную замену любой части машины, если они стали непригодны к использованию в результате доказуемых ошибок	в приобретенных материалах или при изготовлении. На части машины, которые мы не изготавливаем сами, мы предоставляем гарантию в той мере, насколько нас касаются рекламационные претензии к изготовителям. Расходы по замене деталей несет покупатель. Претензии на расторжение договора купли-продажи, штрафы и прочие требования о возмещении ущерба исключаются.
Gwarancja (POL)	
Wszelkie uszkodzenia muszą być zgłaszane w przeciągu 8 dni od daty otrzymania towaru, w przeciwnym wypadku, prawo do reklamacji wygasa. Gwarantujemy, że w czasie trwania gwarancji wymienimy wszelkie części maszyny, które okażą się niesprawne na skutek wad materiału z jakiego zostały wykonane lub błędów w produkcji bez dodatkowych opłat pod warunkiem, że maszyna będzie obsługiwana zgodnie	z zaleceniami. W odniesieniu do części nie produkowanych przez nas, gwarancja obowiązuje tylko w przypadku naszych dostawców. Koszty instalacji nowych części są ponoszone przez klienta. Odszkodowania wynikłe z uszkodzeń maszyny oraz redukcje ceny zakupu maszyny w ramach reklamacji nie będą rozpatrywane.
Garantija (LAT)	
Acīmredzami defekti ir jāpazījo 8 dienu laikā no preces saņemšanas. Pretējā gadījumā pircēja tiesības pieprasīt atbildību par šādiem defektiem ir spēkā neesošas. Mēs dodam garantiju savām iekārtām, ja pircējs pret tām atbilstoši izturas garantijas laikā. Mēs apņemasies bez maksas piegādāt jebkuru rezerves daļu, kas iespējams kļuvusi nelietoājama bojātu materiālu vai ražošanas defektu dēļ šajā laikā periodā.	Attiecībā uz rezerves daļām, kuras nav mūsu ražotas, mēs garantējam tikai gadījumā, ja mums ir garantija no saviem piegādātājiem. Jauno detaļu uzstādīšanas izmaksas ir jāuzņemas pircējam. Pirkuma atceļšana vai pirkuma cenas samazināšana, kā arī jebkuras citas prasības par bojājumu atbildzināšanu netiek izskatītas.
Garantija (LIT)	
Dėl akivaizdžių matomų defektų turi būti informuota per 8 dienas nuo įrenginio gavimo momento. Kitu atveju pirkėjo teisė reikšti pretenziją dėl šių defektų yra negaliojanti. Savo įrenginiams mes garantuojame įstatymu nustatytą pilną aptarnavimą garantinio laikotarpio metu, jei yra laikomasi gamintojo-vartotojo susitarimo ir mes pažadame nemokamai pakeisti bet kurias mašinos dalis, sugedusias dėl blogos medžiagos	ar gamyklinio broko. Mes neatsakome už dalis, pagamintas ne mūsų ir įsų gautas iš kito tiekėjo. Naujų dalių montavimo kaštai yra pirkėjo atsakomybė. Pirkimo nutraukimas ar pirkimo kainos sumažinimas, kaip ir bet kurios kitos pretenzijos dėl nuostolių nebus patenkinamos.
Ábyrgð (IS)	
Augljósar skemmdir verður að tilkynna innan 8 daga frá viðtöku vörunnar. Annars er réttur kaupanda um bætur vegna slíka skemmda ógildur. Við ábyrgjumst, í tilfelli réttar meðhöndlunar yfir lögbundnið ábyrgðartímabil frá afhendingu, að við skiptum um hvern vélarhlut án kostnaðar sem ónothæfur er vegna gallaðs efnis eða skemmda í framleiðslu innan ákveðins tímabils. Af því er tekur til hluti sem ekki eru framleiddir af okkur, ábyrgjumst við af því leiti aðeins að við eigum rétt á ábyrgðarkröfum gagnvart birgðasöllum. Kostnaður vegna uppsetningar á nýjum	hlutum skal falla í skaut kaupanda. Ógilding sölu eða afskiptur á kaupverði sem og aðrar kröfur vegna skemmda er undanskildar.

scheppach Fabrikation von Holzbearbeitungsmaschinen GmbH | Günzburger Str. 69 | D-89335 Ichenhausen |