

# CPE T

## Bajo NOx



## ADVERTENCIAS GENERALES

- Leer atentamente las advertencias de este manual de instrucciones.
- Una vez instalado el equipo, describir su funcionamiento al usuario y entregarle este manual de instrucciones, el cual es parte integrante y esencial del producto y debe guardarse en un lugar seguro y accesible para futuras consultas.
- La instalación y el mantenimiento deben ser realizados por un técnico matriculado, de conformidad con las normas vigentes y las instrucciones del fabricante. Se prohíbe manipular los dispositivos de regulación precintados.
- La instalación incorrecta del equipo o la falta del mantenimiento apropiado puede causar daños materiales o personales. El fabricante no se hace responsable de los daños causados por errores de instalación o de uso y, en cualquier caso, por el incumplimiento de las instrucciones.
- Antes de efectuar cualquier operación de limpieza o mantenimiento, desconectar el equipo de la red eléctrica mediante el interruptor de la instalación u otro dispositivo de corte.
- En caso de avería o funcionamiento incorrecto del equipo, desconectarlo y hacerlo reparar únicamente por técnicos cualificados. Acudir exclusivamente a técnicos matriculados. Las reparaciones del equipo y la sustitución de los componentes han de ser efectuadas solamente por técnicos matriculados y utilizando recambios originales. En caso contrario, puede comprometerse la seguridad del equipo.
- Este equipo se ha de destinar sólo al uso para el cual ha sido expresamente diseñado. Todo otro uso ha de considerarse impropio y, por tanto, peligroso.
- Los materiales de embalaje son una fuente potencial de peligro: no dejarlos al alcance de los niños.
- El equipo no debe ser utilizado por niños, ni por adultos que tengan limitadas sus capacidades físicas, sensoriales o mentales, o que no cuenten con la experiencia y los conocimientos debidos, salvo que estén instruidos o supervisados por otra persona que se haga responsable de su seguridad.
- Desechar el equipo y sus accesorios con arreglo a las normas vigentes.
- Las imágenes contenidas en este manual son una representación simplificada del producto. Dicha representación puede presentar diferencias ligeras y no significativas con respecto al producto suministrado.
- **APARATO DESTINADO PARA USO DOMÉSTICO, NO VÁLIDO PARA USO INDUSTRIAL**



Este símbolo indica "Atención" y se encuentra junto a las advertencias de seguridad. Respetar escrupulosamente dichas advertencias para evitar situaciones peligrosas o daños a personas, animales y cosas.



Este símbolo muestra la información que no conlleva riesgos personales o materiales.



El marcado CE acredita que los productos cumplen los requisitos fundamentales de las directivas aplicables. La declaración de conformidad puede solicitarse al fabricante.

PAÍSES DE DESTINO: ES - PT - GB - IT - FR

## 1 MANUAL DE USUARIO

### 1.1 Presentación

El nuevo **CPE T** es una calentador instantáneo de alto rendimiento y de bajas emisiones contaminantes al medio ambiente para producción de agua caliente sanitaria, alimentado con **gas natural** o **GLP** y dotado de quemador compacto **REFRIGERADO POR AGUA** con encendido electrónico, cámara estanca, ventilador **MODULANTE** y sistema de control con microprocesador.

### 1.2 Panel de mandos

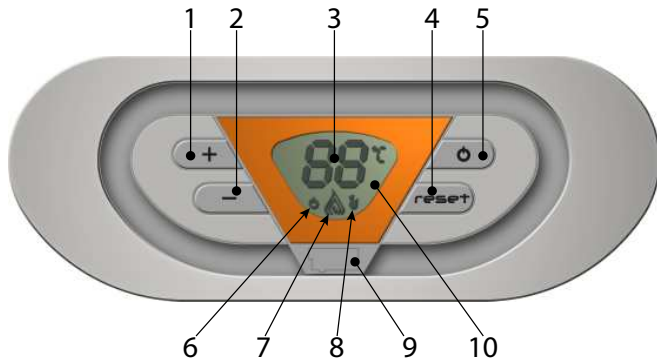

fig. 1 -

- |  |   |
|--|---|
| 1 Tecla para aumentar la temperatura ACS     | 7 Indicación de quemador encendido y potencia actual. Cuando este esté parpadando es porque existe una anomalía en la combustión. |
| 2 Tecla para disminuir la temperatura de ACS | 8 Indicación de funcionamiento en ACS   |
| 3 Indicación multifunción                    | 9 Conexión para servicio técnico  |
| 4 Tecla de restablecimiento (reset)          | 10 Panel LCD  |
| 5 Tecla de encendido/apagado                 |   |
| 6 Símbolo de apagado (OFF)                   |   |

#### 1.2.1 Indicación durante el funcionamiento AGUA CALIENTE SANITARIA

La solicitud de agua sanitaria (generada por la toma de agua caliente), en la pantalla de panel de mandos aparece la temperatura actual de **salida de ACS**.

Esta temperatura va aumentando o disminuyendo a medida que la temperatura del **sensor del ACS** alcanza el valor programado.

En caso de anomalía (ver apartado 3.4) en el **panel LCD** aparece el código de fallo y durante el tiempo de espera, las expresiones "d3" y "d4".



### 1.3 Encendido y apagado

- Conectar a la red eléctrica
- Pulsar durante 1 segundo la tecla ON/OFF del panel de mandos.



fig. 2 - Apagado

Cuando el equipo está apagado, la tarjeta permanece conectada. La **producción de ACS** está desactivada.

- Para encender el equipo, pulsar de nuevo la tecla durante 1 segundo, aparece en el **panel LCD** la versión del software de la tarjeta en los primeros 5 segundos y a continuación la temperatura actual de **salida del ACS**.



fig. 3 - Encendido

- Abrir la llave del gas ubicada antes de nuestro equipo. Este se pondrá en funcionamiento cada vez que se demande agua caliente sanitaria.



fig. 4 - En funcionamiento

### 1.4 Regulación del ACS

- Pulsando las teclas de regulación o se regula la temperatura de **ACS** de entre **40°C** y **50°C**. Como se puede observar el símbolo de (°C) parpadea según vayamos pulsando las teclas de regulación.



fig. 5 - Mínima temperatura



fig. 6 - Máxima temperatura

## 2 MANUAL DE INSTALACIÓN

### 2.1 Disposiciones generales



El calentador debe ser instalado exclusivamente por un instalador técnico autorizado respetando todas las instrucciones dadas en este manual, la norma UNE 26, así como las normativas locales de instalación y evacuación de combustión.

### 2.2 Lugar de instalación

El circuito de combustión es estanco al ambiente de instalación, y por lo tanto, el aparato puede instalarse en cualquier habitación. No obstante, el local de instalación debe ser lo suficientemente aireado para evitar situaciones de peligro si hay una pérdida de gas.

La **directiva CE 90/396** establece esta norma de seguridad para todos los equipos que funcionan con gas, incluidos los de cámara estanca.

El aparato puede funcionar en un lugar parcialmente protegido según la norma **EN 297 pr A6**.

En cualquier caso, el aparato se ha de instalar en un lugar sin polvo, ni objetos o materiales inflamables o gases corrosivos

El aparato puede fijarse a la pared.

Fijar a la pared, según las cotas indicadas en el apartado 4.1. La fijación a la pared ha de ser firme y estable.



*Si el aparato se instala dentro de un mueble o se une lateralmente a otros elementos, se debe dejar un espacio libre para desmontar la carcasa y realizar las actividades normales de mantenimiento.*

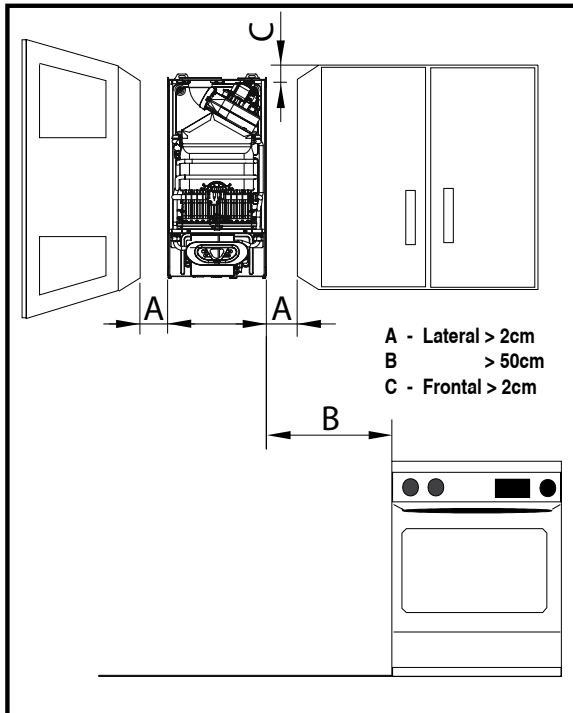

fig. 7 - Distancias mínimas

### 2.3 Montaje del calentador



Antes de montar el calentador asegurarse de que las conexiones de agua y de gas estén correctamente aseguradas, identificadas y posicionadas. **Ver dimensiones y conexiones del apartado 4.1.**

- 1 Abra el embalaje, dentro encontrará la plantilla de montaje del aparato. Sitúela en la pared a la altura apropiada (**asegúrese de las distancias descritas en el apartado anterior**) asegurándose de que la plantilla esté lo más horizontal posible (utilizar un nivel).
- 2 Marque la posición de los orificios de fijación.
- 3 Con un taladro y una broca de Ø8 mm efectuar los orificios para la fijación e introducir en ellos los tacos de expansión.
- 4 Colocar en estos las sujeciones previstas para la colocación del aparato.

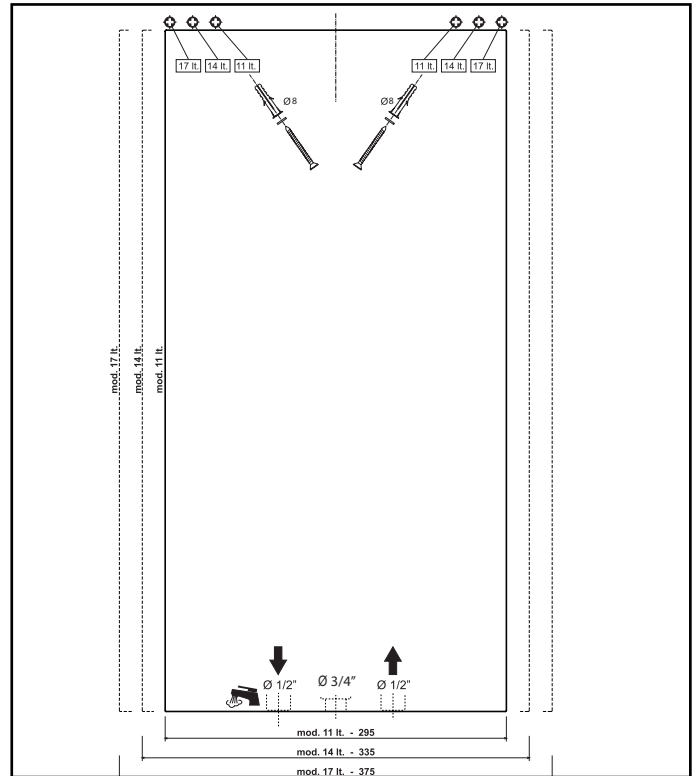

fig. 8 - Plantilla de montaje

- 5 Extraer el aparato del embalaje
- 6 Dentro del aparato está la bolsa de accesorios (llave de paso, tacos de plástico, tornillos, juntas, arandelas y racor loco.)
- 7 Verificar toda la documentación.
- 8 Retirar los tapones de las uniones de agua y gas, **ver Fig.10.pag.4.**
- 9 Comprobar en la placa de características la referencia del país de destino y el tipo de gas suministrado en el aparato.

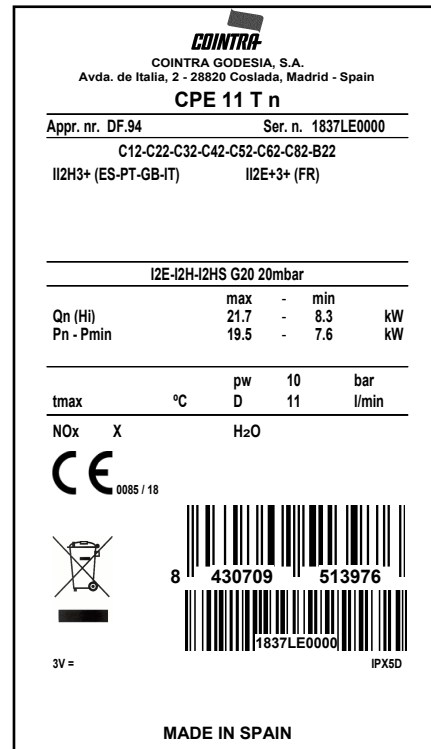

fig. 9 - Placa de características

## 2.4 Conexiones hidráulicas



**Nunca apoye el calentador de agua por las conexiones de agua / gas.** Efectuar las conexiones de acuerdo con las dimensiones y conexiones del apartado 4.1.

En el aparato vienen identificadas las tuberías de entrada de agua 1/2" (blanca) y entrada de gas 3/4" (amarilla).



fig. 10 - Tarjetas de conexiones



Si la dureza del agua es superior a 25°Fr (1°F=10ppm CaCO3), es necesario tratar el agua para evitar posibles incrustaciones en el equipo.

## 2.5 Conexión del gas



Antes de efectuar la conexión, controlar que el equipo esté preparado para funcionar con el tipo de combustible y limpiar minuciosamente todos los tubos del gas para eliminar residuos que puedan perjudicar el funcionamiento del equipo. Efectuar dicha conexión de acuerdo con las dimensiones y conexiones del apartado 4.1.

- 1 Conectar la entrada de gas correspondiente (ver apartado 4.1) de acuerdo con la normativa vigente en el país donde el calentador es instalado.
- 2 Conectar con un tubo metálico rígido (conexión a una red de suministro de gas) o un tubo flexible (instalación g.l.p.) de pared continua de acero inoxidable, interponiendo una llave de corte entre la instalación y el equipo (LO MAS PRÓXIMO POSIBLE AL APARATO)
- 3 Al finalizar la instalación de la red de gas, se controlará que todas las conexiones de gas hayan quedado herméticas. Para ello realizar una prueba de estanqueidad y para evitar algún daño al aparato por exceso en la presión, dejar cerrada la llave de entrada de gas.

Comprobar que la presión y el caudal suministrado son los indicados para el consumo del aparato. Ver tabla de datos técnicos. apartado 4.4



En la instalación con tubo flexible (homologado) para (G.L.P.) poner especial atención a:

- El tubo debe de cumplir las normativas aplicables.
- Evitar zonas de emisiones de calor.
- Evitar que el tubo se pliegue o tenga algún estrangulamiento.
- Las conexiones de ambos lados (válvula de gas y el resto de componentes) deben de cumplir en conformidad a la normativa del país donde el calentador es instalado.

## 2.6 Conexiones eléctricas



La seguridad eléctrica del equipo sólo se logra cuando éste se encuentra conectado a una toma de tierra eficaz, según lo previsto por las normas de seguridad. Solicitar a personal cualificado que controle la eficacia y la adecuación de la instalación de tierra ya que el fabricante no se hace responsable por los eventuales daños provocados por la falta de puesta a tierra de la instalación

El cable de alimentación del equipo no debe ser sustituido por el usuario. Si el cable se daña, apagar el equipo y llamar al servicio técnico autorizado para que lo sustituya. Para la sustitución, utilizar sólo cable HAR H05 VV-F de 3x0.75mm<sup>2</sup> con diámetro exterior de 8 mm como máximo.

## 2.7 Conductos de aire y humos



El aparato es de tipo C con cámara estanca y tiro forzado, la entrada de aire y la salida de humos deben conectarse a sistemas como los que se indican mas abajo. El aparato está homologado para funcionar con todas las configuraciones de chimeneas Cxy ilustradas en tarjeta de datos técnicos (algunas de ellas se ilustran como ejemplo mas adelante). Sin embargo, es posible que algunas configuraciones estén limitadas o prohibidas por leyes, normas o reglamentos locales. Antes de efectuar la instalación, controlar y respetar escrupulosamente las prescripciones en cuestión. Respetar también las disposiciones sobre la colocación en pared y/o techo y las distancias mínimas a ventanas, paredes, aberturas de aireación, etc. apartado 2.2

Antes de realizar el montaje, verificar el diafragma que se va a utilizar y comprobar que no se supere la longitud máxima permitida, mediante un simple cálculo:

1. Diseñar todo el sistema de chimeneas separadas, incluidos los accesorios y los terminales de salida.
2. Consultar la tabla 1 y determinar las pérdidas en meq (metros equivalentes) de cada componente según la posición de montaje.
3. Verificar que la suma total de las pérdidas sea inferior o igual a la longitud máxima indicada en la tabla 2. ver apartado 2.7.4

Tabla 1

			Pérdidas en m <sub>eq</sub>		
			Entrada de aire	Salida de humos	
				Vertical	Horizontal
Ø 80	TUBO	0,5 m M/H	1KWMA38A	0,5	1
		1 m M/H	1KWMA83A	1	2
		2 m M/H	1KWMA06K	2	4
	CURVA	45° H/H	1KWMA01K	1,2	2,2
		45° M/H	1KWMA65A	1,2	2,2
		90° H/H	1KWMA02K	2	3
		90° M/H	1KWMA82A	1,5	2,5
		90° M/H + toma para prueba	1KWMA70U	1,5	2,5
	MANGUITO	Con toma para prueba	1KWMA16U	0,2	0,2
		Para descarga de condensados	1KWMA55U	-	3
	T	Para descarga de condensados	1KWMA05K	-	7
		Aire de pared	1KWMA85A	2	-
TERMINAL	Humos de pared con antiviento	1KWMA86A	-	5	
	Aire/humos separada 80/80	1KWMA84U	-	12	
CHIMENEA	Solo salida de humos Ø 80	1KWMA83U+ 1KWMA86U	-	4	

### 2.7.1 Diafragma

Para el buen funcionamiento del equipo es necesario montar los diafragmas que se incluyen con dicho equipo. Verificar que se ha instalado el diafragma correcto (cuando se utiliza) y esté correctamente instalado.

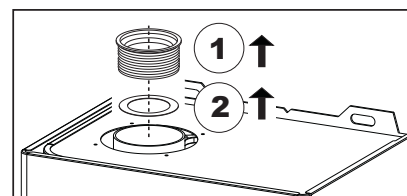

fig. 11 - Sustitución del diafragma con el equipo sin montar

- [1] Junta de humos
- [2] Diafragma

### 2.7.2 Accesorios recogida de condensados (opcional)



En las instalaciones a tubos en vertical, tipo C3x, C5x, B2x y C1x, es recomendable montar el accesorio recogida de condensados.

- Para conexión tubo coaxial Ø60/100 con recogida de condensados (010023X0).



- Para conexión tubo separados Ø80, tubo vertical con recogida de condensados (1KWMA5500).



### 2.7.3 Conexión con tubos coaxiales

- C1x** - Aspiración y evacuación horizontal en pared
- C3x** - Aspiración y evacuación vertical en techo

= Aire  
 = Humos

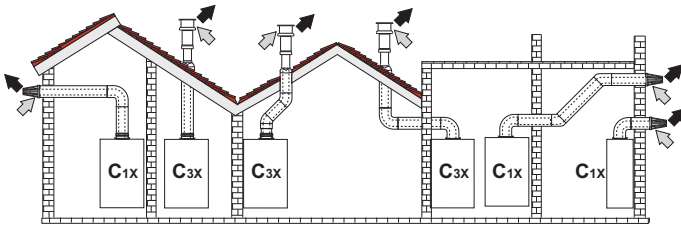

fig. 12 - Ejemplo de conexión con tubos coaxiales

	Coaxial 60/100		Coaxial 80/125	
Longitud máxima permitida	4 m		10 m	
Factor de reducción codo 90°	1 m		0,5 m	
Factor de reducción curva 45°	0,5 m		0,25 m	
Diafragma a utilizar	2 a 3m	CPE T 11 = Ø43 CPE T 14 = Ø50 CPE T 17 = Ø50	2 a 6m	CPE T 11 = Ø43 CPE T 14 = Ø50 CPE T 17 = Ø50
	3 a 4m	no diafragma	6 a 10m	no diafragma

Para la conexión coaxial, montar uno de los siguientes accesorios iniciales en el aparato. Para las cotas de taladrado en la pared, véase apartado 4.1. Los tramos horizontales de salida de humos han de mantener una ligera pendiente hacia el exterior para evitar que la eventual condensación retorne al aparato.

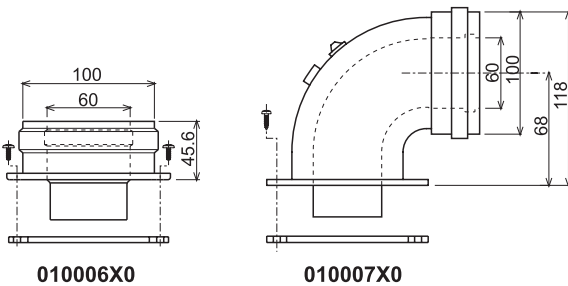

fig. 13 - Accesorios iniciales para conductos coaxiales

### 2.7.4 Conexión con tubos separados

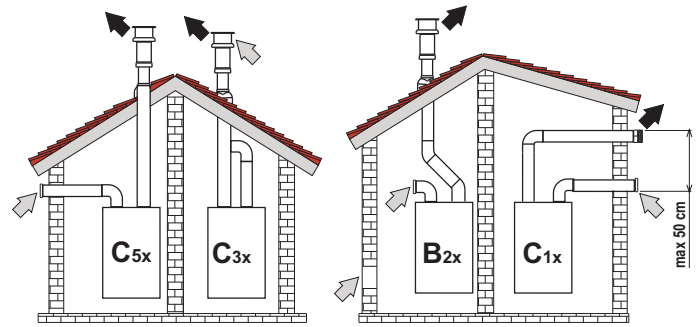

fig. 14 - Ejemplo de conexión con tubos separados

- C1x** Aspiración y evacuación horizontales en pared. Los terminales de entrada y salida deben ser concéntricos o estar lo suficientemente cerca (distancia máxima 50 cm) para que estén expuestos a condiciones de viento similares.
  - C3x** Aspiración y evacuación verticales en el techo. Terminales de entrada/salida como para C12
  - C5x** Aspiración y evacuación separadas en pared o techo o, de todas formas, en zonas de distinta presión. La aspiración y la evacuación no deben estar en paredes opuestas.
  - C6x** Aspiración y evacuación con tubos certificados separados (EN 1856/1)
  - B2x** Aspiración del ambiente de instalación y evacuación en pared o techo
- = Aire  
 = Humos

**! IMPORTANTE - EL LOCAL DEBE ESTAR DOTADO DE VENTILACIÓN APROPIADA.**

Para conectar los conductos separados, montar el siguiente accesorio inicial en el equipo:

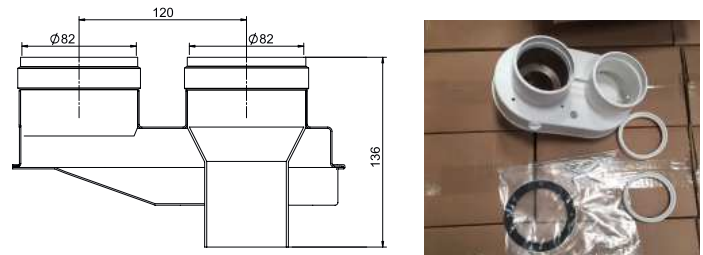

fig. 15 - Accesorio inicial para conductos separados cód. 010031X0 / 4740

Tabla 2

	Modelo	Longitud	Diafragma
Longitud máxima permitida	CPE T 11	65m <sub>eq</sub>	
	CPE T 14	55m <sub>eq</sub>	
	CPE T 17	45m <sub>eq</sub>	
Diafragma a utilizar	CPE T 11	0 - 35m <sub>eq</sub>	Ø 43
		35 - 65m <sub>eq</sub>	no diafragma
	CPE T 14	0 - 30m <sub>eq</sub>	Ø 50
		30 - 55m <sub>eq</sub>	no diafragma
	CPE T 17	0 - 25m <sub>eq</sub>	Ø 50
		25 - 45m <sub>eq</sub>	no diafragma

## 3 SERVICIO Y MANTENIMIENTO

Todas las operaciones de regulación, puesta en servicio y control periódico que se describen a continuación deben ser realizadas por un técnico autorizado y en conformidad con las normas vigentes. COINTRA declina toda responsabilidad por daños materiales o personales derivados de la manipulación del equipo por personas que no estén debidamente autorizadas.

### 3.1 REGULACIONES

#### 3.1.1 Cambio de gas



*La transformación para el funcionamiento con un gas distinto del previsto en fábrica debe ser realizada por un técnico autorizado, utilizando piezas originales y en conformidad con las normas vigentes en el país de uso.*

El equipo puede funcionar con gas metano o GLP. Sale de fábrica preparado para uno de los dos gases, que se indica en el embalaje y en la placa de datos técnicos. Para utilizarlo con otro gas, es preciso montar el kit de transformación:

CODIGO	DENOMINACIÓN
VC83016190	KIT TRANSFORMACION DE GLP A METANO PARA CALENTADOR 11L
VC83016210	KIT TRANSFORMACION DE GLP A METANO PARA CALENTADOR 14L
VC83016220	KIT TRANSFORMACION DE METANO A GLP PARA CALENTADOR 11L
VC83016230	KIT TRANSFORMACION DE METANO A GLP PARA CALENTADOR 14L
VC83016420	KIT TRANSFORMACION DE GLP A METANO PARA CALENTADOR 17L
VC83016430	KIT TRANSFORMACION DE METANO A GLP PARA CALENTADOR 17L

### 3.2 PUESTA EN MARCHA



*La primera puesta en marcha del calentador debe correr a cargo de un técnico especializado y capacitado. Controles que se han de efectuar durante el primer encendido, tras las operaciones de mantenimiento que exigen desconectar el equipo y después de toda intervención en los dispositivos de seguridad o componentes del equipo.*

#### 3.2.1 Antes de encender el calentador

- Controlar la estanqueidad de la instalación de gas cuidadosamente utilizando una solución de agua y jabón para buscar pérdidas en las conexiones.
- Llenar la instalación hidráulica y comprobar que no haya aire ni en el equipo ni en la instalación.
- Controlar que no haya pérdidas de agua en la instalación ni en el equipo.
- Controlar que la conexión a la instalación eléctrica y la puesta a tierra sean adecuadas.
- Controlar que la presión del gas sea correcta.
- Controlar que no haya líquidos ni materiales inflamables cerca del calentador.
- No colocar el calentador en el suelo con las conexiones hacia abajo para no dañar las conexiones.

#### 3.2.2 Controles durante el funcionamiento

- Encender el equipo.
- Comprobar que las instalaciones de combustible y de agua sean estancas.
- Controlar la eficacia de la chimenea y de los conductos de aire y humos durante el funcionamiento del calentador.
- Comprobar que la válvula del gas module correctamente.
- Controlar que el calentador se encienda sin dificultad, efectuando varias pruebas de encendido y apagado.
- Comprobar que el consumo de combustible indicado en el contador corresponda al que figura en la tabla de datos técnicos. **apartado 4.4**

### 3.3 MANTENIMIENTO

#### 3.3.1 Control periódico

Para que el equipo funcione correctamente, es necesario que un técnico autorizado efectúe una revisión anual, comprobando que:

- Los dispositivos de mando y seguridad (válvula del gas, flujostato, etc.) funcionen correctamente.
- El conducto de salida de humos sea perfectamente eficiente.
- Los conductos y el terminal de aire y humos no tengan obstáculos ni pérdidas.
- El quemador y el intercambiador no tengan suciedad ni incrustaciones. No utilizar productos químicos ni cepillos de acero para limpiarlos.
- El electrodo no presente incrustaciones y esté bien ubicado.
- Las instalaciones de gas y agua sean perfectamente estancas.
- El caudal de gas y la presión de funcionamiento se mantengan dentro de los valores indicados en las tablas.



*Para limpiar la cubierta o las partes estéticas del calentador se puede utilizar un paño suave y húmedo, si es necesario con agua jabonosa. no emplear detergentes abrasivos ni disolventes.*

#### 3.3.2 Apertura de la cubierta

Para abrir la cubierta:

- 1 Desenroscar los tornillos A.
- 2 Girar la carcasa.
- 3 Levantar la carcasa.



Antes de efectuar cualquier operación en el interior del calentador, desconectar la alimentación eléctrica y cerrar la llave del gas.

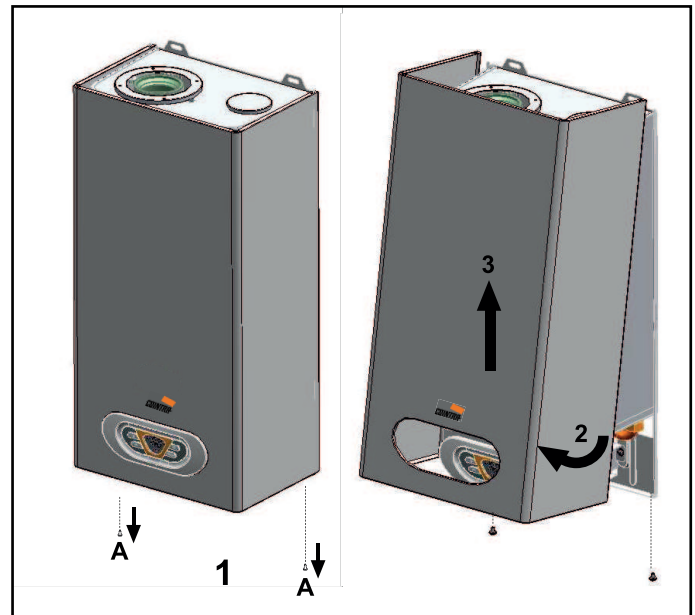

### 3.4 ANOMALÍAS

El calentador está dotado de un avanzado sistema de autodiagnóstico. Si se presenta un inconveniente en el equipo, la pantalla parpadea con el símbolo de anomalía y se visualiza el código respectivo.

Algunas anomalías, identificadas con la letra "A", provocan bloqueos permanentes.

Para restablecer el funcionamiento es suficiente pulsar la tecla RESET (4 - fig. 1)

durante 1 segundo. Si el calentador no se reactiva, es necesario solucionar la anomalía.

Las anomalías indicadas con la letra "F" provocan bloqueos transitorios que se resuelven automáticamente cuando el valor vuelve al campo de funcionamiento normal del calentador.

#### 3.4.1 LISTA DE ANOMALÍAS

Código anomalía	Anomalía	Causa posible	Solución
A01	El quemador no se enciende.	Falta de gas	Controlar que el gas llegue correctamente al calentador y que no haya aire en los tubos.
		Anomalía del electrodo de detección/encendido	Controlar que el electrodo esté bien montado y conectado, y que no tenga incrustaciones.
		Válvula del gas averiada	Controlar la válvula del gas y cambiarla si es necesario.
		Cableado de la válvula del gas interrumpido	Controlar el cableado.
		Potencia de encendido demasiado baja	Regular la potencia de encendido.
A02	Señal de llama presente con quemador apagado	Anomalía del electrodo	Controlar el cableado del electrodo de ionización.
		Anomalía de la tarjeta	Controlar la tarjeta.
A03	Actuación de la protección	Sensor del ACS averiado	Controlar la posición y el funcionamiento del sensor del ACS
		No circula agua.	Controlar el flujostato.
A06	No hay llama tras la fase de encendido	Baja presión en la red de gas	Controlar la presión del gas.
		Regulación de la presión mínima del quemador	Controlar las presiones.
A09	Anomalía de la válvula del gas	Cableado interrumpido	Controlar el cableado.
		Válvula del gas averiada	Controlar la válvula del gas y cambiarla si es necesario.
A16	Anomalía de la válvula del gas	Cableado interrumpido	Controlar el cableado.
		Válvula del gas averiada	Controlar la válvula del gas y cambiarla si es necesario.
A21	Anomalía por mala combustión	Anomalía F20 generada 6 veces en los últimos 10 minutos	Ver anomalía F20.
A41	Posición del sensor	Sensor del ACS desprendido del tubo	Controlar la posición y el funcionamiento del sensor.
A51	Anomalía por mala combustión	Obstrucción del conducto de aspiración/evacuación	Controlar la chimenea.
F04	Anomalía de los parámetros de la tarjeta	Parámetro de la tarjeta mal configurado	Controlar el parámetro de la tarjeta y modificarlo si es necesario.

Código anomalía	Anomalía	Causa posible	Solución
F05	Anomalía de los parámetros de la tarjeta	Parámetro de la tarjeta mal configurado	Controlar el parámetro de la tarjeta y modificarlo si es necesario.
	Anomalía del ventilador	Cableado interrumpido	Controlar el cableado.
		Ventilador averiado	Controlar el ventilador.
	Anomalía de la tarjeta		Controlar la tarjeta.
F07	Anomalía de los parámetros de la tarjeta	Parámetro de la tarjeta mal configurado	Controlar el parámetro de la tarjeta y modificarlo si es necesario.
F10	Anomalía del sensor de ACS 1	Sensor averiado	Controlar el cableado o cambiar el sensor
		Cableado en cortocircuito	
		Cableado interrumpido	
F14	Anomalía del sensor de ACS 2	Sensor averiado	Controlar el ventilador y el cableado respectivo.
		Cableado en cortocircuito	
		Cableado interrumpido	
F20	Anomalía del control de la combustión	Anomalía del ventilador	Controlar el ventilador y el cableado respectivo.
		Diafragma incorrecto	Controlar el diafragma y sustituirlo si corresponde.
		Chimenea mal dimensionada u obstruida	Controlar la chimenea.
F34	Tensión de alimentación inferior a 180V.	Problemas en la red eléctrica	Controlar la instalación eléctrica.
F42	Anomalía del sensor de AS	Sensor averiado	Cambiar el sensor.
F50	Anomalía de la válvula del gas	Cableado del actuador modulante interrumpido	Controlar el cableado.
		Válvula del gas averiada	Controlar la válvula del gas y cambiarla si es necesario.



## 4 CARACTERÍSTICAS Y DATOS TÉCNICOS

### 4.2 Vista general y componentes principales

#### 4.1 Dimensiones y conexiones

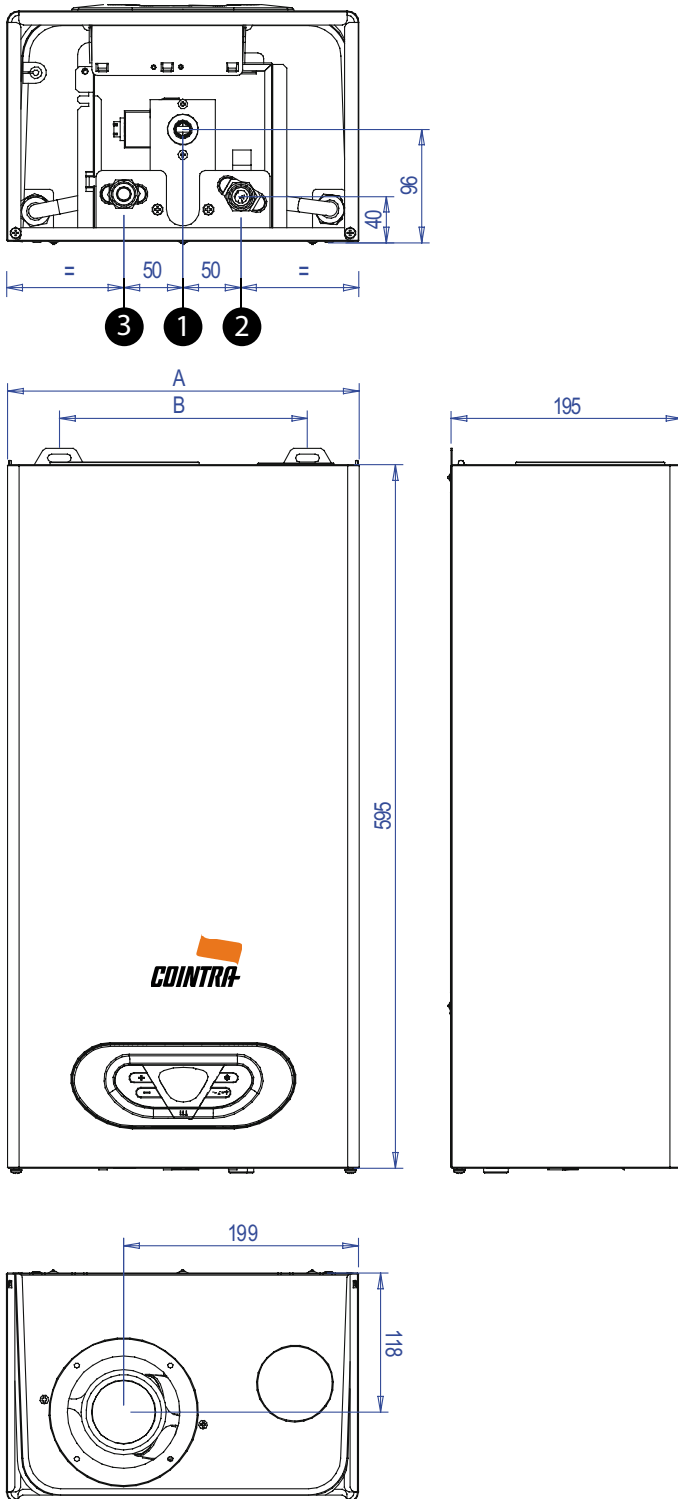

- 1 Entrada gas de 3/4"
- 2 Entrada agua fría de 1/2"
- 3 Salida agua caliente sanitaria de 1/2"

Modelo	A (mm)	B (mm)
11	295	210
14	335	250
17	375	290

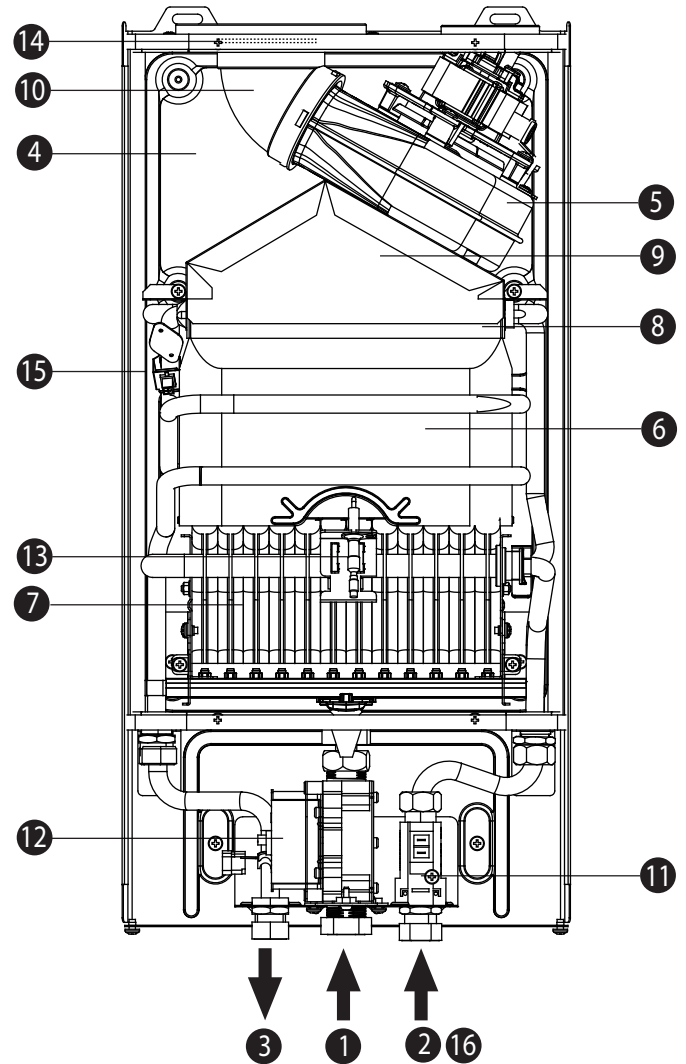

fig. 16 - Vista general

- 1 Entrada de gas
- 2 Entrada de agua fría
- 3 Salida de agua caliente sanitaria
- 4 Cámara estanca
- 5 Ventilador
- 6 Cámara de combustión
- 7 Grupo de quemadores
- 8 Intercambiador de cobre
- 9 Colector gases combustión
- 10 Colector salida de humos
- 11 Flusostato
- 12 Válvula de gas
- 13 Electrodo de encendido y detección
- 14 Diafragma de humos
- 15 Sensor doble (seguridad+ACS)
- 16 Regulador de caudal

### 4.3 Circuito hidráulico

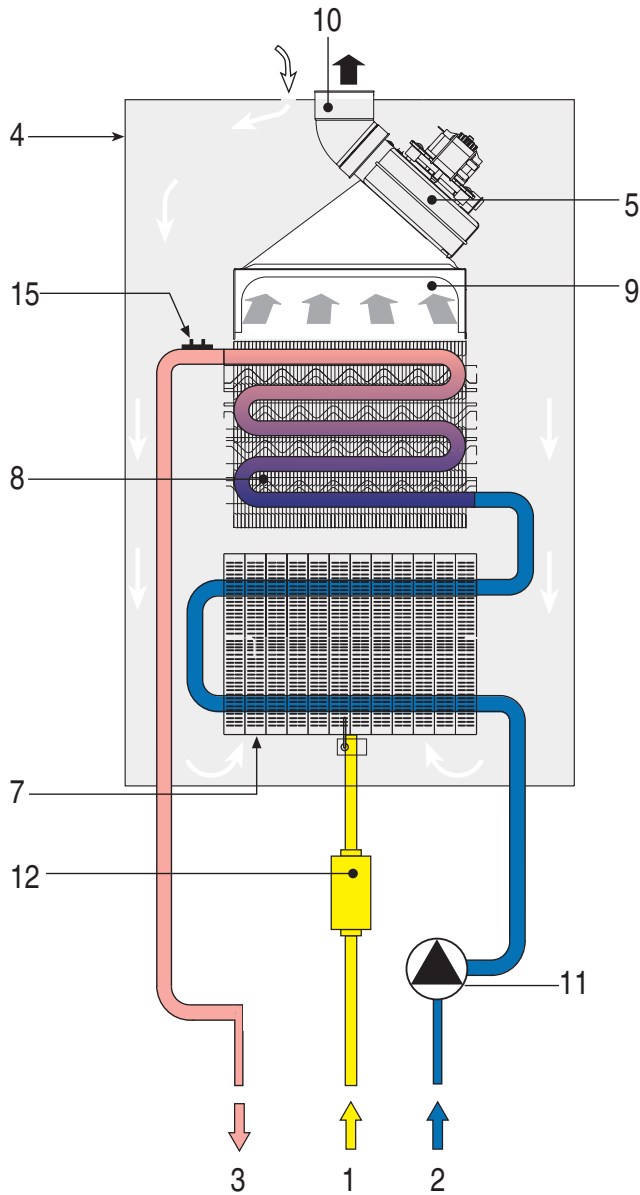

fig. 17 - Circuito hidráulico

- |                                     |                                  |
|-------------------------------------|----------------------------------|
| 1 Entrada de gas                    | 8 Intercambiador de cobre        |
| 2 Entrada de agua fría              | 9 Colector gases combustión      |
| 3 Salida de agua caliente sanitaria | 10 Colector salida de humos      |
| 4 Cámara estanca                    | 11 Flusostato                    |
| 5 Ventilador                        | 12 Válvula de gas                |
| 7 Grupo de quemadores               | 15 Sensor doble ( seguridad+ACS) |

### 4.4 Tabla de datos técnicos

Datos	Uds	11	14	17	
Capacidad térmica máxima	kW	21,7	26,9	32,9	Q
Capacidad térmica mínima	kW	8,3	10,3	12,6	Q
Potencia térmica máxima	kW	19,5	24,2	29,6	P
Potencia térmica mínima	kW	7,6	9,5	11,6	P
Rendimiento P.máxima.	%	89,9	90,0	90,0	
Inyectores quemador G20	nº x Ø	24 x 0.85	24 x 0.85	24 x 0.85	
Presión de alimentación gas G20	mbar	20	20	20	
Presión máx. quemador con G20	mbar	11,3	12,5	14, 8	
Presión mín. quemador con G20	mbar	1,8	2,0	2,8	
Caudal máximo gas G20	m³/h	2,296	2,847	3,481	
Caudal mínimo gas G20	m³/h	0,878	1,090	1,333	
Inyectores quemador G30	nº x Ø	24 x 0.5	24 x 0.5	24 x 0.5	
Diaphragma gas G30	mm	5	-	-	
Presión de alimentación gas G30	mbar	29	29	29	
Presión máx. quemador con G30	mbar	25,0	26,0	27,0	
Presión mín. quemador con G30	mbar	5,0	5,0	5,0	
Caudal máximo gas G30	m³/h	0,673	0,834	1,020	
Caudal mínimo gas G30	m³/h	0,257	0,319	0,319	
Inyectores quemador G31	nº x Ø	24 x 0.5	24 x 0.5	24 x 0.5	
Diaphragma gas G31	mm	5	-	-	
Presión de alimentación gas G31	mbar	37	37	37	
Presión máx. quemador con G31	mbar	35,5	35,5	35,5	
Presión mín. quemador con G31	mbar	5,0	5,0	5,0	
Caudal máx. gas G31	m³/h	0,888	0,421	0,516	
Caudal mín. gas G31	m³/h	0,340	0,421	0,516	
Clase de eficiencia energética de calentamiento de agua		***	***	***	
Clase de emisión NOx	-	6(<56mg/kWh)			NOx
Presión máx. funcionamiento	bar	10	10	10	pw
Presión mín. funcionamiento	bar	0,20	0,2	0,2	
Caudal de ACS Δ25º	l/min	11,2	13,9	17,0	D
Caudal de ACS Δ30º	l/min	9,3	11,6	14,2	
Grado de protección	IP	X5D	X5D	X5D	
Tensión de alimentación	V/Hz	230V/50Hz			
Potencia eléctrica absorbida	W	40	40	40	
Peso sin carga	Kg	14,1	15	16,5	
Peso con embalaje	Kg	15,1	16,4	18	
Tipo de equipo		C12-C22-C32-C42-C52-C62-C72*-C82-B22			
PIN CE					

NOTA: El tipo de equipo marcado con (\*), no es aplicable a España.

## 4.5 Esquema eléctrico

### ABM02

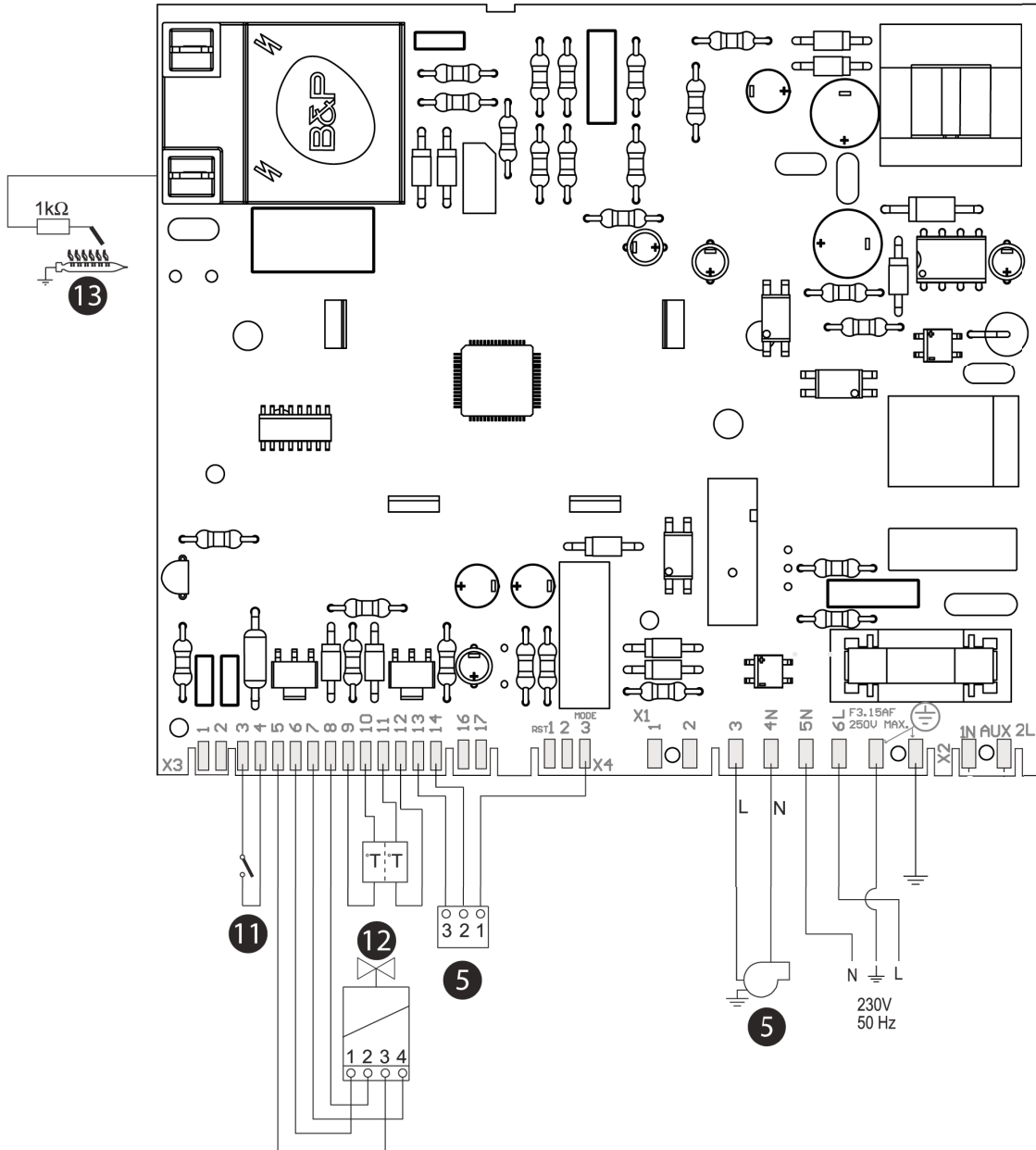

fig. 18 - Dimensiones y conexiones

# **CERTIFICADO DE GARANTÍA - COINTRA GODESIA**

COINTRA garantiza los aparatos que suministra de acuerdo con la Ley 23/2003 (R.D 1/2007) de garantía en la venta de Bienes de Consumo por un periodo de dos años contra las faltas de conformidad que se manifiesten desde la entrega del producto.

Salvo prueba en contrario, se presumirá que las faltas de conformidad que se manifiesten transcurridos seis meses desde la entrega, no existían cuando el bien se entregó.

La garantía de los repuestos tendrá una duración de dos años desde la fecha de entrega del aparato. Dicha garantía tiene validez, única y exclusivamente, para los aparatos vendidos e instalados en el territorio español.

## **ALCANCE DE LA GARANTIA**

**Salvo prueba en contrario, se entenderá que los bienes son conformes y aptos para la finalidad que se adquirieron y siempre que se lleve a cabo bajo las siguientes condiciones:**

- El aparato garantizado deberá corresponder a los que el fabricante destina expresamente para España, y de berá ser instalado en España.
- Los repuestos que sean necesarios sustituir será, los determinados por nuestro Servicio Técnico OFICIAL, y en todos los casos serán originales Cointra
- La garantía es válida siempre que se realicen las operaciones normales de mantenimiento descritas en las instrucciones técnicas suministradas con los equipos.
- El consumidor deberá informar a Cointra de la falta de conformidad del bien, en un plazo inferior a dos meses desde que tuvo conocimiento de la misma.

**La garantía no cubre las incidencias producidas en caso de:**

- La alimentación eléctrica de equipos con grupos electrógenos o cualquier otro sistema que no sea una red eléctrica estable y de suficiente capacidad.
- Los productos cuya cualquier reparación o mantenimiento que no haya sido realizada por el Servicio Técnico OFICIAL de Cointra y/o personal autorizado de Cointra Godesia.
- Corrosiones , deformaciones, etc., producidas por un almacenamiento inadecuado.
- Manipulación del producto por personal ajeno a Cointra durante el período de garantía.
- Montaje no acorde con las instrucciones que se suministran en los equipos.
- Instalación del equipo que no respete las Leyes y Reglamentaciones en vigor (electricidad, hidráulicas, gas, seguridad, normas UNE y Reglamentos aplicables,etc.)
- Defectos en las instalaciones eléctrica, hidráulica, o bien por insuficiencia de caudal, etc.
- Anomalías causadas por el incorrecto tratamiento del agua de alimentación al equipo, por corrosiones originadas por la agresividad de la misma, por tratamientos desincrustantes mal realizados, etc.
- Anomalías causadas por agentes atmosféricos (hielos, rayos, inundaciones, etc.) así como por corrientes erráticas.
- Por mantenimiento inadecuado, falta de mantenimiento, descuido o mal uso.

El material sustituido en garantía quedará en propiedad de COINTRA GODESIA

NOTA: Es imprescindible la cumplimentación de la totalidad de los datos reseñados en el Certificado de Garantía. La convalidación de la garantía deberá realizarse, de forma inmediata, consignando en ella su fecha, enviándola seguidamente a COINTRAGODESIA. Todos nuestros Servicios Técnicos OFICIALES disponen de la correspondiente acreditación por parte de Cointra. Exija esta acreditación en cualquier intervención.

Las posibles reclamaciones deberán efectuarse ante el organismo competente en esta materia.

## **SERVICIO DE ASISTENCIA TECNICA DEL FABRICANTE**

Más de 120 puntos en toda España.  
Estamos a su disposición en el teléfono:

**902 40 20 10**

NADIE MEJOR QUE COINTRA CONOCE SU CALENTADOR



COINTRA GODESIA  
Avda. de Italia, 2 (Edificio Férroli)  
28820 Coslada  
Madrid (España)